



V70

XC70

WEB EDITION
MANUALE DEL PROPRIETARIO



GENTILI ACQUIRENTI VOLVO

CI CONGRATULIAMO CON VOI PER AVER SCELTO UN'AUTOMOBILE VOLVO!

Ci auguriamo che il piacere di guidare un'automobile Volvo resti tale per molti anni. L'automobile è stata progettata per rispondere a criteri di sicurezza e comfort per il conducente e per i passeggeri. Le Volvo sono fra le automobili più sicure al mondo. Le Volvo sono sviluppate per soddisfare tutti gli standard vigenti in materia di sicurezza e ambiente.

Al fine di ottimizzare il comfort offerto dall'automobile, è consigliabile leggere le informazioni attinenti alla dotazione nonché le istruzioni di manutenzione riportate nel presente manuale del proprietario.





01 Introduzione

Informazioni per il proprietario.....	13
Leggere il Libretto Uso e manutenzione...	13
Manuale del proprietario digitale nell'automobile.....	16
Registrazione dei dati.....	18
Accessori e dotazione supplementare.....	19
Informazioni su Internet.....	20
Volvo ID.....	20
Filosofia ambientale Volvo.....	21
Manuale del proprietario e tutela dell'ambiente.....	23
Vetro laminato.....	23



02 Sicurezza

Generalità sulle cinture di sicurezza.....	25
Cintura di sicurezza - allacciamento.....	26
Cintura di sicurezza - slacciatura.....	26
Cintura di sicurezza - gravidanza.....	27
Avvisatore cinture.....	27
Pretensionatori delle cinture.....	28
Sicurezza - spia di allarme.....	28
Sistema airbag.....	29
Airbag lato conducente.....	30
Airbag lato passeggero.....	30
Airbag passeggero - attivazione/disattivazione*.....	32
Airbag laterale (SIPS).....	34
Airbag laterale (SIPS) - seggiolino per bambini/cuscino di rialzo.....	35
Tendina gonfiabile (IC).....	35
Generalità sul sistema WHIPS (protezione contro le lesioni da colpo di frusta).....	36
WHIPS - protezioni per bambini.....	37
WHIPS - regolazione del sedile.....	37
Quando i sistemi intervengono.....	38
Generalità sul modo sicurezza.....	39
Modo sicurezza - tentativo di avviamento.....	40
Modo sicurezza - spostamento.....	41



Generalità sulla sicurezza dei bambini.....	41
Protezioni per bambini.....	42
Protezione per bambini - posizionamento.....	48
Protezione per bambini - cuscino di rialzo a due posizioni*.....	49
Cuscino di rialzo a due posizioni* - apertura.....	50
Cuscino di rialzo a due posizioni* - chiusura.....	51
Protezione per bambini - ISOFIX.....	52
ISOFIX - classi di dimensioni.....	52
ISOFIX - tipi di protezioni per bambini.....	54
Protezione dei bambini - punti di fissaggio superiori.....	56



03 Strumenti e comandi

Strumenti e comandi, auto con guida a sinistra - panoramica.....	58
Strumenti e comandi, auto con guida a destra - panoramica.....	61
Quadro strumenti.....	64
Quadro strumenti analogico - panoramica.....	64
Quadro strumenti digitale - panoramica...	65
Eco guide & Power guide*.....	68
Quadro strumenti - significato delle spie di controllo.....	69
Quadro strumenti - significato delle spie di allarme.....	71
Termometro della temperatura esterna...	73
Contactilometri parziale.....	73
Orologio.....	74
Quadro strumenti - licenze.....	74
Spie sul display.....	75
Volvo Sensus.....	78
Posizioni della chiave.....	79
Posizioni della chiave - funzioni per i diversi livelli.....	79
Sedili anteriori.....	81
Sedili anteriori - elettrocomandati*.....	82
Sedili posteriori.....	83



Volante.....	85
Riscaldamento elettrico* del volante.....	86
Comando luci.....	87
Luce di posizione/parcheggio.....	89
Luci diurne.....	89
Rilevamento galleria*.....	90
Abbaglianti/anabbaglianti.....	90
Abbaglianti automatici*.....	91
Fari Bi-Xeno attivi*.....	93
Retronebbia.....	93
Luci di arresto.....	94
Lampeggiatori di emergenza.....	94
Indicatori di direzione.....	95
Illuminazione abitacolo.....	96
Durata Home safe light.....	97
Durata approach light.....	97
Fari - regolazione del fascio di luce.....	98
Tergicristalli e lavacristalli.....	102
Alzacristalli elettrici.....	104
Specchi retrovisori esterni.....	106
Cristalli e specchi retrovisori - riscaldamento elettrico.....	107
Specchio retrovisore interno.....	108
Bussola*.....	108



Tettuccio apribile*.....	110
Uso del menu - quadro strumenti.....	111
Panoramica del menu - quadro strumenti.....	112
Messaggi.....	113
Messaggi - gestione.....	114
MY CAR.....	114
Computer di bordo.....	115
Computer di bordo - quadro strumenti analogico.....	117
Computer di bordo - quadro strumenti digitale.....	121
Computer di bordo - informazioni complementari.....	125
Computer di bordo - statistiche di bordo*.....	126



04 Climatizzatore

Generalità sul climatizzatore.....	128
Temperatura effettiva.....	129
Sensori - clima.....	129
Qualità dell'aria.....	129
Qualità dell'aria - filtro dell'abitacolo.....	130
Qualità dell'aria - Clean Zone Interior Package (CZIP)*.....	130
Qualità dell'aria - IAQS*.....	131
Qualità dell'aria - materiali.....	131
Impostazioni del menu - clima.....	131
Distribuzione dell'aria nell'abitacolo.....	132
Climatizzatore elettronico - ECC.....	134
Sedili anteriori elettroriscaldati*.....	136
Sedile posteriore elettroriscaldato*.....	136
Sedili anteriori ventilati*.....	137
Ventola.....	138
Autoregolazione.....	138
Regolazione della temperatura nell'abitacolo.....	138
Aria condizionata.....	139
Disappannamento e sbrinatoria del parabrezza.....	139
Distribuzione dell'aria - ricircolo.....	140
Distribuzione dell'aria - tabella.....	142



Elemento termico monoblocco e riscaldatore abitacolo*.....	144
Elemento termico monoblocco e riscaldatore abitacolo* - avvio diretto.....	145
Elemento termico monoblocco e riscaldatore abitacolo* - spegnimento diretto.....	146
Riscaldatore del motore e dell'abitacolo* - timer.....	146
Riscaldatore del motore e dell'abitacolo* - messaggi.....	148
Riscaldatore supplementare*.....	150
Riscaldatore supplementare a carburante*.....	150
Riscaldatore supplementare elettrico*.....	151



05 Carico e bagagliaio

Vani portaoggetti.....	153
Tunnel.....	155
Tunnel - accendisigari e posacenere*.....	155
Cassetto portaoggetti.....	155
Tappetini protettivi*.....	156
Specchio di cortesia.....	156
Tunnel - prese da 12 V.....	156
Carico.....	157
Carico - carichi lunghi.....	158
Carico sul tetto.....	159
Fissaggio del carico.....	159
Carico - supporto per borse della spesa*.....	160
Presa da 12 V - bagagliaio*.....	160
Rete protettiva*.....	161
Rete protettiva* combinata al copribagagliaio.....	162
Griglia protettiva.....	163
Copribagagliaio.....	164

**06 Serrature e antifurto**

Chiave del telecomando.....	166
Chiave telecomando - smarrimento	166
Chiave telecomando - personalizzazione*.....	167
Bloccaggio/sbloccaggio - indicazione....	168
Immobilizer elettronico.....	169
Immobilizer comandato a distanza con sistema di rilevamento*.....	170
Chiave telecomando - funzioni.....	170
Chiave telecomando - portata.....	171
Chiave telecomando con PCC* - funzioni esclusive.....	172
Chiave telecomando con PCC* - portata	173
Stelo della chiave staccabile.....	173
Stelo staccabile della chiave - distacco/fissaggio.....	174
Stelo staccabile della chiave - sbloccaggio della portiera.....	174
Private locking*.....	175
Chiave telecomando - sostituzione della batteria.....	176
Avviamento senza chiave*.....	178
Keyless Drive* - portata della chiave telecomando.....	178
Keyless Drive* - gestione sicura della chiave telecomando.....	179



Keyless Drive* - interferenze al funzionamento della chiave telecomando.....	179
Keyless Drive* - bloccaggio.....	179
Keyless Drive* - sbloccaggio.....	180
Keyless Drive* - sbloccaggio con lo stelo della chiave	180
Keyless Drive* - impostazioni serratura..	181
Keyless Drive* - posizione delle antenne	181
Bloccaggio/sbloccaggio - dall'esterno...	182
Bloccaggio/sbloccaggio - dall'interno....	183
Funzione di ricambio aria.....	183
Bloccaggio/sbloccaggio - cassetto portaoggetti.....	184
Bloccaggio/sbloccaggio - portellone.....	184
Portellone elettrocomandato*.....	185
Posizione bloccaporte*.....	187
Fermo di sicurezza per bambini - attivazione manuale.....	188
Fermo di sicurezza per bambini - attivazione elettrica*.....	188
Allarme.....	189
Indicatore antifurto.....	190
Antifurto - riattivazione automatica.....	190
Antifurto - chiave telecomando fuori uso	191
Segnali di allarme.....	191



Livello di allarme ridotto.....	191
Omologazione - sistema chiave telecomando.....	192

06



07 Supporto al conducente

Telaio attivo - Four-C*	194
Controllo della stabilità elettronico (ESC) - generalità	194
Controllo della stabilità elettronico (ESC) - utilizzo	195
Controllo della stabilità elettronico (ESC) - spie e messaggi	196
Indicazioni sui segnali stradali (RSI)*	198
Indicazioni sui segnali stradali (RSI)* - utilizzo	198
Indicazioni sui segnali stradali (RSI)* - limiti	200
Regolatore elettronico della velocità*	201
Regolatore elettronico della velocità* - regolazione della velocità	201
Regolatore elettronico della velocità* - disattivazione temporanea e modo di attesa	202
Regolatore elettronico della velocità* - ritornare alla velocità impostata	203
Regolatore elettronico della velocità* - disattivazione	204
Cruise control adattivo - ACC*	204
Regolatore elettronico della velocità adattivo* - funzionamento	205
Cruise control adattivo* - panoramica	207



Regolatore elettronico della velocità adattivo* - regolazione della velocità	208
Regolatore elettronico della velocità adattivo* - impostare la distanza temporale	209
Regolatore elettronico della velocità adattivo* - disattivazione temporanea e modo di attesa	209
Regolatore elettronico della velocità adattivo* - sorpasso	210
Regolatore elettronico della velocità adattivo* - disattivazione	211
Regolatore elettronico della velocità adattivo* - assistenza in coda	211
Regolatore elettronico della velocità adattivo* - commutare la funzionalità del regolatore elettronico della velocità	213
Sensore radar	214
Sensore radar - limiti	214
Regolatore elettronico della velocità adattivo* - ricerca dei guasti e interventi	216
Regolatore elettronico della velocità adattivo* - spie e messaggi	217
Avvertimento distanza*	219
Avvertimento distanza* - limiti	220
Avvertimento distanza* - spie e messaggi	221



City Safety™	222
City Safety™ - funzionamento	223
City Safety™ - utilizzo	223
City Safety™ - limiti	224
City Safety™ - sensore laser	226
City Safety™ - spie e messaggi	228
Avvertimento collisione*	229
Indicatore di collisione* - funzionamento	230
Indicatore di collisione* - rilevamento ciclisti	231
Indicatore di collisione* - rilevamento pedoni	232
Allarme di collisione imminente* - gestione	233
Indicatore di collisione* - limiti	235
Allarme di collisione imminente* - limitazioni del sensore-telecamera	236
Indicatore di collisione* - spie e messaggi	238
Driver Alert System*	240
Driver Alert Control (DAC)*	240
Driver Alert Control (DAC)* - utilizzo	241
Driver Alert Control (DAC)* - spie e messaggi	242
Mantenimento corsia attivo (LDW)*	243



Mantenimento corsia attivo (LDW) - funzionamento.....	243
Mantenimento corsia attivo (LDW) - utilizzo.....	244
Mantenimento corsia attivo (LDW) - limitazioni.....	245
Mantenimento corsia attivo (LDW) - spie e messaggi.....	246
Assistenza al parcheggio*.....	247
Assistenza al parcheggio* - funzionamento.....	247
Assistenza al parcheggio* - posteriore.....	249
Assistenza al parcheggio* - anteriore.....	249
Assistenza al parcheggio* - indicazione di guasto.....	250
Assistenza al parcheggio* - pulizia dei sensori.....	251
Telecamera di assistenza al parcheggio*.....	251
Telecamera di assistenza al parcheggio - impostazioni.....	254
Telecamera di assistenza al parcheggio - limitazioni.....	255
BLIS*.....	255
BLIS* - utilizzo.....	256
BLIS - simboli e messaggi.....	258
Sensibilità dello sterzo regolabile*.....	259



Omologazione - sistema radar.....	259
-----------------------------------	-----

07



08 Avviamento e guida

Etilometro*.....	261
Etilometro* - funzioni e gestione.....	261
Etilometro* - custodia.....	262
Etilometro* - in vista dell'avviamento del motore.....	262
Etilometro* - importante:.....	264
Etilometro* - simboli e messaggi testuali.....	265
Avviamento del motore.....	266
Spegnimento del motore.....	267
Blocco sterzo.....	267
Avviamento remoto (ERS)*.....	268
Avviamento remoto (ERS) - uso.....	268
Avviamento remoto (ERS) - spie e messaggi.....	270
Avviamento del motore - Flexfuel.....	271
Avviamento ausiliario con batteria.....	272
Cambio.....	274
Cambio manuale.....	274
Indicatore cambio di marcia*.....	275
Cambio automatico - Geartronic*.....	275
Cambio automatico - Powershift*.....	279
Immobilizzatore leva selettoria.....	281
Ausilio all'avviamento in pendenza (HSA)*.....	282



Trazione integrale - AWD*.....	282
Hill Descent Control (HDC)*.....	283
Start/Stop*.....	284
Start/Stop* - funzionamento e utilizzo....	285
Start/Stop* - il motore non si spegne.....	286
Start/Stop* - accensione automatica del motore.....	288
Start/Stop* - mancata accensione automatica del motore.....	289
Start/Stop* - spegnimento involontario del motore sulle automobili con cambio manuale.....	289
Start/Stop* - impostazioni.....	290
Start/Stop* - spie e messaggi.....	291
ECO*.....	293
Freno di servizio.....	295
Freno di servizio - sistema ABS.....	296
Freno di servizio - luci di arresto di emergenza e lampeggiatori di emergenza automatici.....	296
Freno di servizio - servofreno di emergenza.....	297
Freno di stazionamento.....	298
Guado.....	302
Surriscaldamento.....	302



Guida con il portellone/baule aperto.....	303
Sovraccarico - batteria di avviamento....	303
Prima di un viaggio lungo.....	304
Guida invernale.....	304
Sportello del serbatoio - apertura/chiusura.....	305
Sportello del serbatoio - apertura manuale.....	305
Rifornimento carburante.....	305
Carburante - gestione.....	306
Carburante - benzina.....	307
Carburante - gasolio.....	308
Marmite catalitiche.....	309
Carburante - bioetanolo E85.....	310
Filtro antiparticolato diesel (DPF).....	310
Guida economica.....	311
Guida con rimorchio*.....	312
Guida con rimorchio* - cambio manuale	314
Guida con rimorchio* - cambio automatico.....	314
Dispositivo/gancio di traino*.....	315
Gancio di traino smontabile* - rimessaggio.....	315
Gancio di traino smontabile* - specifiche	315



Gancio di traino smontabile* - fissaggio/rimozione.....	316
Traino.....	319
Occhiello di traino.....	320
Trasporto.....	321

08



09 Ruote e pneumatici

Pneumatici - cura.....	323
Pneumatici - verso di rotazione.....	324
Pneumatici - indicatori di usura.....	325
Pneumatici - pressione.....	325
Dimensioni di pneumatici e cerchi.....	327
Pneumatici - dimensioni.....	327
Pneumatici - indice di carico.....	328
Pneumatici - classi di velocità.....	328
Bulloni ruote.....	329
Pneumatici invernali.....	329
Sostituzione delle ruote - smontaggio delle ruote.....	330
Sostituzione dei ruote - montaggio.....	332
Triangolo di emergenza.....	333
Attrezzi.....	334
Martinetto*.....	334
Cassetta del pronto soccorso*.....	335
Monitoraggio pressione pneumatici*.....	335
Monitoraggio pressione pneumatici (TPMS)* - generalità.....	336
Monitoraggio pressione pneumatici (TPMS)* - regolazione (ritaratura).....	337
Monitoraggio pressione pneumatici (TPMS)* - stato.....	338



Monitoraggio pressione pneumatici (TPMS)* - attivazione/disattivazione.....	339
Monitoraggio pressione pneumatici (TPMS)* - raccomandazioni.....	339
Monitoraggio pressione pneumatici (TPMS)* - pneumatici antiforatura*.....	340
Monitoraggio pressione pneumatici (TPMS)* - interventi in caso di pressione dei pneumatici insufficiente.....	340
Monitoraggio pressione pneumatici (TM)*.....	341
Riparazione pneumatici provvisoria*.....	343
Kit di Riparazione pneumatici provvisoria* - posizione.....	343
Kit di riparazione pneumatici provvisoria* - panoramica.....	344
Sigillatura provvisoria dei pneumatici* - gestione.....	345
Riparazione pneumatici provvisoria* - controllo.....	346
Kit di riparazione pneumatici* - gonfiaggio dei pneumatici.....	347
Kit di riparazione pneumatici provvisoria* - composto sigillante.....	348
Omologazione - sistema di monitoraggio pressione pneumatici (TPMS).....	349



10 Manutenzione e assistenza

Programma di assistenza Volvo.....	357
Prenotare assistenza e riparazione*.....	357
Sollevamento dell'automobile.....	360
Cofano - apertura e chiusura.....	362
Vano motore - panoramica.....	362
Vano motore - controllo.....	364
Olio motore - generalità.....	364
Olio motore - controllo e rabbocco.....	365
Liquido refrigerante - livello.....	369
Olio di freni e frizione - livello.....	370
Olio del servosterzo - livello.....	371
Climatizzatore - ricerca dei guasti e riparazione.....	371
Sostituzione delle lampadine - generalità.....	372
Sostituzione delle lampadine - fari.....	373
Sostituzione delle lampadine - coperture di lampadine degli abbaglianti/anabbaglianti.....	374
Sostituzione delle lampadine - anabbaglianti.....	374
Sostituzione delle lampadine - abbaglianti.....	375
Sostituzione delle lampadine - abbaglianti supplementari.....	376



Sostituzione delle lampadine - indicatori di direzione anteriori.....	376
Sostituzione delle lampadine - luci posteriori.....	377
Sostituzione delle lampadine - posizione delle lampadine posteriori.....	377
Sostituzione delle lampadine - luce della targa.....	378
Sostituzione delle lampadine - illuminazione del bagagliaio.....	378
Sostituzione delle lampadine - luci dello specchietto di cortesia.....	378
Lampadine - specifiche	379
Spazzole dei tergicristalli.....	380
Liquido lavacristalli - rabbocco.....	382
Batteria di avviamento - generalità.....	382
Batteria - spie.....	384
Batteria di avviamento - sostituzione.....	385
Batteria - Start/Stop.....	386
Impianto elettrico.....	389
Fusibili - generalità.....	389
Fusibili - nel vano motore.....	391
Fusibili - sotto il cassetto portaoggetti...	395
Fusibili - nella centralina sotto il cassetto portaoggetti.....	397



Fusibili - bagagliaio.....	399
Fusibili - nella zona fredda del vano motore.....	401
Autolavaggio.....	403
Lucidatura e applicazione di cera.....	404
Strato antipolvere e idrorepellente.....	405
Antiruggine.....	406
Pulizia degli interni.....	406
Danni alla vernice.....	407



11 Specifiche

Denominazioni del tipo.....	410
Misure.....	412
Pesi.....	414
Peso di traino e pressione sulla sfera....	415
Specifiche motore.....	418
Olio motore - condizioni di marcia sfavorevoli.....	421
Olio motore - tipo e quantità.....	422
Liquido refrigerante - tipo e quantità.....	425
Olio cambio - tipo e quantità.....	426
Olio dei freni - tipo e quantità.....	428
Olio servosterzo - tipo.....	428
Liquido lavavetri - tipo e quantità.....	428
Serbatoio carburante - capacità.....	429
Consumo di carburante ed emissioni di CO2.....	430
Pneumatici - pressioni dei pneumatici approvate.....	436



12 Indice alfabetico

Indice alfabetico..... 440

12

01



INTRODUZIONE





Informazioni per il proprietario

L'automobile è dotata di uno schermo che consente di visualizzare informazioni sul suo funzionamento.¹

Per le automobili con informazioni per il proprietario visualizzate sullo schermo, il manuale del proprietario cartaceo è complementare e contiene testi importanti, gli ultimi aggiornamenti e istruzioni che possono risultare utili qualora non sia possibile leggere le informazioni sullo schermo.

Modificando la lingua dello schermo, alcune informazioni potrebbero non essere conformi alle norme e alle leggi nazionali o locali.

IMPORTANTE

La responsabilità di una guida sicura, nel rispetto delle leggi e del codice della strada vigenti, spetta sempre al conducente. È importante anche curare e utilizzare l'automobile come raccomandato da Volvo nelle informazioni per il proprietario.

In caso di divergenze fra le informazioni sullo schermo e nel manuale stampato, valgono sempre le informazioni stampate.

Leggere il Libretto Uso e manutenzione

Il modo migliore per conoscere la propria automobile è leggere il Libretto Uso e manutenzione prima di mettersi alla guida.

Leggendo il manuale del proprietario si potranno conoscere le nuove funzionalità, apprendere come gestire l'automobile in situazioni diverse e ottimizzare l'utilizzo di tutte le funzioni dell'automobile. Prestare particolare attenzione alle istruzioni di sicurezza contenute nel manuale del proprietario.

Le specifiche, le caratteristiche di disegno e le illustrazioni di questo Libretto Uso e manutenzione non sono vincolanti. Ci riserviamo il diritto di apportare modifiche senza preavviso.

© Volvo Car Corporation

Manuale del proprietario su dispositivi mobili



NOTA

Il manuale del proprietario può essere scaricato come app (solo alcuni modelli di automobili e dispositivi mobili), vedere www.volvocars.com.

La app contiene anche video, una funzione di ricerca del contenuto e una struttura per navigare facilmente fra le varie sezioni.

Optional/Accessori

Tutti i tipi di optional/accessori sono contrassegnati da un asterisco*.

Oltre alla dotazione di serie, il manuale Uso e Manutenzione descrive gli optional (dotazione montata in fabbrica) e alcuni accessori (installabili successivamente).

¹ Solo alcuni modelli di automobile.



01 Introduzione

01



La dotazione descritta nel Libretto Uso e manutenzione non è disponibile su tutti i modelli, che sono equipaggiati in modo diverso in base alle esigenze dei vari mercati nonché alle norme e alle disposizioni nazionali o locali vigenti.

In caso di dubbi in merito a dotazione standard e optional/accessori, rivolgersi a un concessionario Volvo.

Testi speciali



ATTENZIONE

I messaggi di avvertimento informano sul rischio di lesioni personali.



IMPORTANTE

I messaggi di attenzione informano sul rischio di danni a cose.



NOTA

Le note forniscono consigli o suggerimenti che semplificano l'utilizzo di dispositivi particolari e funzioni.

Nota a piè di pagina

Il Libretto Uso e manutenzione comprende informazioni inserite come note a piè di pagina. Queste informazioni si riferiscono al testo contrassegnato con il numero di riferimento. Se la nota a piè di pagina rimanda a

un testo in una tabella, il riferimento è costituito da lettere anziché da cifre.

Messaggi

L'automobile presenta display che visualizzano menu e messaggi. Nel manuale del proprietario, questi testi assumono un aspetto diverso dal testo normale. Esempio di menu e messaggi: **Media**, **Invio posizione**.

Etichette

Sull'automobile sono applicate diverse etichette che riportano informazioni importanti in modo chiaro e semplice. Le etichette dell'automobile hanno un grado di importanza che va dall'avvertenza all'informazione.

Pericolo di lesioni personali

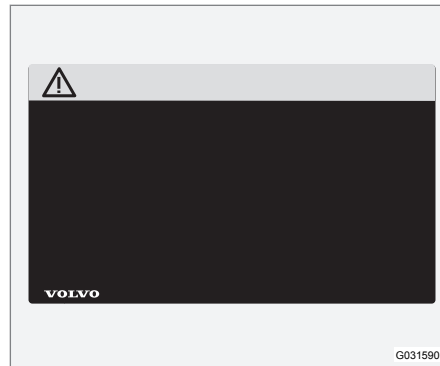

Simboli ISO neri su campo giallo, testo/figura bianchi su campo nero. Questo sistema si uti-

lizza per richiamare l'attenzione su un pericolo che può causare lesioni gravi o mortali se l'avvertimento viene ignorato.

Pericolo di danni a cose



Simboli ISO bianchi e testo/figura bianchi su campo blu o nero. Questo sistema si utilizza per richiamare l'attenzione su un pericolo che può causare danni a cose se l'avvertimento viene ignorato.

Informazioni

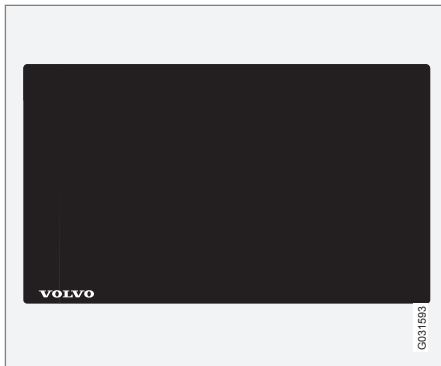

Simboli ISO bianchi e testo/figura bianchi su campo nero.

i NOTA

Le etichette illustrate nel manuale del proprietario non sono riproduzioni esatte di quelle presenti sull'automobile. Scopo del libretto è illustrarne indicativamente l'aspetto e la posizione sull'automobile. Le informazioni specifiche per il proprio modello sono riportate nelle etichette sull'automobile.

Elenchi delle procedure

Nel Libretto Uso e manutenzione, le procedure che comprendono interventi da eseguire in un determinato ordine sono numerate.

1 Se in corrispondenza delle istruzioni passo-passo è riportata una serie di figure, ogni operazione è numerata come la figura corrispondente.

A Le serie di figure in cui l'ordine delle istruzioni è irrilevante sono illustrate con elenchi numerati con lettere.

➔ Le frecce, sia numerate che non numerate, illustrano un movimento.

➔A Le frecce accompagnate da lettere sono utilizzate per illustrare un movimento in cui non è importante l'ordine delle singole fasi.

Se le istruzioni passo-passo non sono correlate a una serie di figure, le varie fasi sono numerate normalmente.

Elenchi delle posizioni

1 Nelle figure panoramiche in cui sono evidenziate diverse parti si utilizzano cerchi rossi con un numero all'interno. Il numero corrisponde all'elenco delle posizioni correlato alla figura che illustra l'oggetto.

Elenchi per punti

Quando nel Libretto Uso e manutenzione viene riportata una lista si utilizza un elenco per punti.

Esempio:

- Liquido refrigerante
- Olio motore

Relative informazioni

Sono presenti rimandi ad altri articoli con informazioni correlate.

Illustrazioni

A volte le illustrazioni nel libretto sono schematiche e, a seconda di livello di equipaggiamento e mercato, potrebbero risultare non corrispondenti all'auto che si possiede.

Continua

➔➔ Questo simbolo è situato in basso a destra quando un articolo prosegue alla pagina successiva.

Continua dalla pagina precedente

◀◀ Questo simbolo è situato in alto a sinistra quando un articolo continua dalla pagina precedente.

Relative informazioni

- Manuale del proprietario e tutela dell'ambiente (p. 23)
- Informazioni su Internet (p. 20)



Manuale del proprietario digitale nell'automobile

È possibile consultare il manuale del proprietario sullo schermo dell'automobile². Il contenuto è ricercabile ed è facile navigare fra le varie sezioni.

Aprire il manuale del proprietario digitale - premere il pulsante **MY CAR** nel quadro centrale, premere **OK/MENU** e selezionare **Manuale del proprietario**.

Per la navigazione di base, vedere Uso dell'impianto. Di seguito è riportata una descrizione dettagliata.

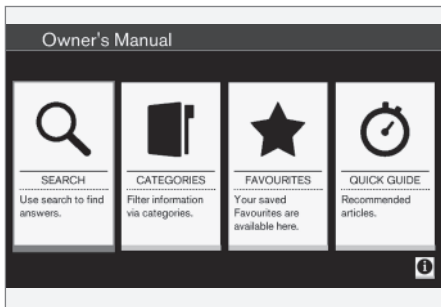

Pagina iniziale del manuale del proprietario.

Sono disponibili quattro modalità di ricerca delle informazioni nel manuale del proprietario digitale:

- **Cerca** - Funzione di ricerca per trovare un articolo.
- **Categorie** - Tutti gli articoli suddivisi in categorie.
- **Preferiti** - Accesso rapido agli articoli preferiti.
- **Quick Guide** - Alcuni articoli sulle funzioni più comuni.

Per informazioni sul manuale del proprietario digitale, selezionare la spia informativa nell'angolo inferiore destro.

NOTA

Il manuale del proprietario digitale non è disponibile durante la guida.

Ricerca

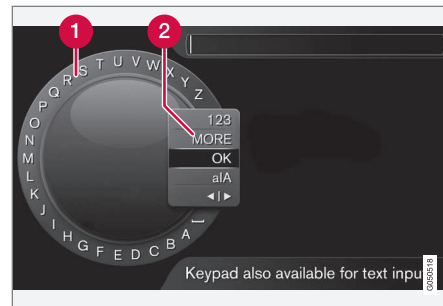

La ricerca si effettua con la rotella di scrittura.

- 1 Elenco dei caratteri.
- 2 Commutazione della modalità di inserimento (vedere tabella di seguito).

Inserire un termine di ricerca con la rotella di scrittura, ad esempio "cintura di sicurezza".

1. Selezionare la lettera desiderata ruotando **TUNE** e premere **OK/MENU** per confermare. È possibile utilizzare anche i pulsanti alfanumerici sul pannello di comando nel quadro centrale.
2. Selezionare la lettera successiva ecc.

² Solo alcuni modelli di automobile.

3. Per passare all'inserimento di numeri o caratteri speciali oppure effettuare una ricerca, selezionare una delle opzioni (vedere la spiegazione nella tabella di seguito) nell'elenco per la commutazione della modalità di inserimento (2) ruotando **TUNE** e premere **OK/MENU**.

123/ABC	Commutare fra lettere e numeri con OK/MENU .
ALTRO	Commutare fra i caratteri speciali con OK/MENU .
OK	Effettuare la ricerca. Ruotare TUNE per selezionare un risultato e premere OK/MENU per accedere all'articolo.

a A	Commuta fra le lettere minuscole e maiuscole con OK/MENU .
◀▶	Passa dalla rotella di scrittura al campo di ricerca. Spostare il cursore con TUNE . Per eliminare eventuali errori di ortografia, premere EXIT . Per ritornare alla rotella di scrittura, premere OK/MENU . I pulsanti alfanumerici sul pannello di comando possono essere utilizzati per gli inserimenti nel campo di ricerca.

Inserimenti con la tastiera numerica



Tastiera numerica.

È possibile inserire i caratteri anche con i tasti **0-9**, ***** e **#** nel quadro centrale.

Ad esempio, premendo **9** viene visualizzata una barra con tutti i caratteri³ del tasto: **W**, **x**, **y**, **z**, **9** ecc. Brevi pressioni del tasto spostano il cursore da un carattere all'altro.

- Fermare il cursore sul carattere desiderato per selezionarlo. Il carattere viene visualizzato nel campo di inserimento.
- Cancellare/annullare con **EXIT**.

Per inserire un numero, tenere premuto il pulsante numerico corrispondente.

Categorie

Gli articoli nel manuale del proprietario sono strutturati in categorie principali e secondarie. Un articolo può essere presente in più categorie per semplificare la ricerca.

Ruotare **TUNE** per scorrere la struttura delle categorie e premere **OK/MENU** per aprire una categoria (contrassegnata da **f**) o un articolo (contrassegnato da **f**). Premere **EXIT** per tornare alla videata precedente.

Preferiti

Qui sono disponibili gli articoli salvati fra i preferiti. Per salvare un articolo fra i preferiti, vedere il paragrafo "Navigazione nell'articolo" di seguito.

³ I caratteri dei singoli tasti possono variare in base a mercato/Paese/lingua.



Ruotare **TUNE** per scorrere l'elenco dei preferiti e premere **OK/MENU** per aprire un articolo. Premere **EXIT** per tornare alla videata precedente.

Quick Guide

Qui sono disponibili alcuni articoli per familiarizzare con le funzioni più comuni dell'automobile. È possibile accedere agli articoli anche attraverso le categorie, ma questo elenco consente un accesso più rapido.

Ruotare **TUNE** per navigare nella Quick Guide e premere **OK/MENU** per aprire un articolo. Premere **EXIT** per tornare alla videata precedente.

Navigazione nell'articolo

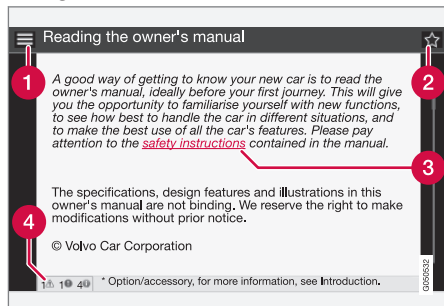

- 1 **Home** - conduce alla pagina iniziale del manuale del proprietario.
- 2 **Preferiti** - aggiunge/rimuove l'articolo dai preferiti. Per aggiungere/rimuovere un articolo dai preferiti è anche possibile

premere il pulsante **FAV** nel quadro centrale.

- 3 **Link selezionato** - conduce all'articolo collegato al link.
- 4 **Testi speciali** - se l'articolo contiene testi di avvertimento, attenzione o note vengono visualizzati il relativo simbolo e il numero di testi di questo tipo presenti nell'articolo.

Ruotare **TUNE** per navigare fra i link o scorrere un articolo. Una volta raggiunti l'inizio/la fine di un articolo, è possibile accedere alle opzioni Home e Preferiti continuando a scorrere verso l'alto/il basso. Premere **OK/MENU** per attivare la selezione/il link selezionato. Premere **EXIT** per tornare alla videata precedente.

Registrazione dei dati

Alcune informazioni su funzionamento e funzionalità dell'automobile ed eventuali incidenti sono registrate al suo interno.

Nell'automobile è installata una serie di centraline che ne controllano e monitorano di continuo il funzionamento e le funzionalità. Alcune centraline possono registrare informazioni durante la guida normale se rilevano un difetto. Inoltre, registrano le informazioni utili in caso di collisione o incidente. Alcune delle informazioni registrate consentono ai tecnici di assistenza e manutenzione di diagnosticare ed eliminare eventuali difetti nonché a Volvo di soddisfare leggi e altri regolamenti. Le informazioni sono impiegate da Volvo anche per ricerche volte a sviluppare ulteriormente qualità e sicurezza, laddove possono aiutare a comprendere le circostanze che hanno causato incidenti e lesioni personali. Le informazioni comprendono dati sullo stato e sulla funzionalità dei diversi sistemi e moduli dell'automobile, fra cui motore, farfalla dell'acceleratore, sterzo e freni. Inoltre, possono comprendere dati relativi allo stile di guida del conducente, ad esempio velocità dell'automobile, utilizzo dei pedali del freno e dell'acceleratore, posizione del volante e utilizzo delle cinture di sicurezza da parte di conducente e passeggero. Per i motivi indicati sopra, queste informazioni possono rimanere memorizzate nelle centraline dell'automobile per un certo tempo, anche in seguito

a una collisione o un incidente. Le informazioni possono essere conservate da Volvo per sviluppare ulteriormente sicurezza e qualità o allo scopo di rispettare eventuali leggi e altri regolamenti.

Volvo non divulgherà le suddette informazioni a terzi senza il consenso del proprietario dell'automobile. Tuttavia, le leggi e i regolamenti nazionali potrebbero imporre a Volvo di fornire tali informazioni ad autorità, fra cui la Polizia, che hanno giuridicamente diritto a raccoglierle.

Per leggere e interpretare le informazioni registrate dalle centraline dell'automobile sono necessarie le attrezzature tecniche speciali disponibili presso i riparatori autorizzati Volvo. Volvo è responsabile della conservazione e gestione corretta e conforme alle disposizioni di legge delle informazioni che riceve in occasione di assistenza e manutenzione. Per maggiori informazioni, rivolgersi a un concessionario Volvo.

Accessori e dotazione supplementare

Il collegamento e l'installazione errata di accessori e dotazione supplementare possono compromettere il funzionamento dei sistemi elettronici dell'automobile.

Alcuni accessori funzionano solo quando il software relativo viene programmato nei sistemi elettronici dell'automobile. Volvo raccomanda pertanto di rivolgersi sempre a un riparatore autorizzato Volvo prima di installare accessori o dotazione supplementare che devono essere collegati all'impianto elettrico o che influenzano tale impianto.

Parabrezza termoriflettente*

Il parabrezza è provvisto di una pellicola termoriflettente (IR) che riduce l'irraggiamento termico del sole nell'abitacolo.

Sistemate dietro un vetro termoriflettente, le apparecchiature elettroniche (ad esempio un transponder) possono presentare un funzionamento e prestazioni ridotti.

Per un funzionamento ottimale, sistemare le apparecchiature elettroniche sulla parte di parabrezza sprovvista di pellicola termoriflettente (vedere l'area evidenziata nella figura).

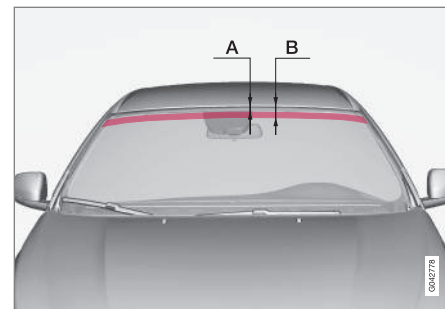

Area sprovvista di pellicola IR.

A indica la distanza dal bordo superiore del parabrezza all'inizio dell'area. B indica la distanza dal bordo superiore del parabrezza alla fine dell'area.

	Misure
A	47 mm
B	87 mm



Informazioni su Internet

Al sito www.volvocars.com sono disponibili maggiori informazioni sulla vostra automobile.

Con un Volvo ID personale è possibile accedere a My Volvo web, una pagina web personale per voi e la vostra automobile.



Codice QR

Per leggere il codice QR è necessario un lettore QR disponibile come app per la maggioranza dei cellulari. Il lettore QR può essere scaricato, ad esempio, da App Store, Windows Phone o Google Play.

Volvo ID

Volvo ID è un ID personale per accedere a diversi servizi⁴.

Esempi di servizi:

- My Volvo - Una pagina web personale per voi e la vostra automobile.
- Automobile connessa a Internet* - Per alcuni servizi e funzioni è necessario aver registrato l'automobile con un Volvo ID personale, ad esempio per inviare direttamente all'automobile un indirizzo fornito da un servizio mappe su Internet.
- Volvo On Call, VOC* - Volvo ID si utilizza per effettuare il log in alla app Volvo On Call.

Vantaggi di Volvo ID

- Un nome utente e una password per accedere ai servizi online, cioè solamente un nome utente e una password da ricordare.
- Quando si utilizzano un nome utente/una password per un servizio (ad esempio VOC), questi possono essere modificati automaticamente per altri servizi (ad esempio My Volvo)

Creare un Volvo ID

Per ricevere un Volvo ID è necessario inserire l'indirizzo di posta elettronica personale e seguire le istruzioni contenute nell'e-mail

inviata automaticamente a questo indirizzo per completare la registrazione. È possibile creare un Volvo ID da uno dei seguenti servizi:

- My Volvo web - Inserire l'indirizzo e-mail e seguire le istruzioni.
- Automobile connessa a Internet* - Inserire l'indirizzo e-mail nella app che richiede un Volvo ID e seguire le istruzioni. In alternativa premere il pulsante di collegamento  nel quadro centrale quindi selezionare **App** → **Impostazioni** e seguire le istruzioni.
- Volvo On Call, VOC* - Scaricare l'ultima versione della app VOC. Scegliere di ricevere un Volvo ID dalla pagina iniziale, inserire l'indirizzo di posta elettronica e seguire le istruzioni.

Relative informazioni

- Informazioni su Internet (p. 20)

⁴ I servizi disponibili possono variare nel tempo nonché a seconda dell'equipaggiamento e del mercato.

Filosofia ambientale Volvo

La vostra Volvo rispetta severe norme ambientali internazionali ed è inoltre prodotta

in uno degli stabilimenti più efficienti e puliti del mondo.



La tutela dell'ambiente è uno dei valori chiave di Volvo, che guidano tutta l'attività. Crediamo inoltre che i nostri clienti condividano la nostra cura per l'ambiente.

Volvo è dotata di un certificato ISO globale che comprende la normativa ambientale ISO 14001 e interessa tutte le fabbriche e molte altre unità Volvo. Inoltre i nostri partner devono contribuire sistematicamente alla tutela dell'ambiente.

Consumo di carburante

Le automobili Volvo sono caratterizzate da consumi di carburante altamente concorren-

ziali nelle rispettive classi. Minore è il consumo di carburante, minori sono le emissioni di anidride carbonica, gas che contribuisce all'effetto serra.

Il conducente può contribuire attivamente alla riduzione del consumo di carburante. Per ulteriori informazioni, leggere il paragrafo

Rispetto dell'ambiente.

Efficiente depurazione dei gas

La Vostra Volvo è costruita in base al concetto "Pulita dentro e fuori" – un concetto che comprende un ambiente pulito all'interno dell'abitacolo e una depurazione dei gas di scarico altamente efficiente. In molti casi, le

emissioni di gas di scarico registrano valori nettamente inferiori a quelli prescritti dalla normativa vigente.

Depurazione dell'aria nell'abitacolo

Un filtro abitacolo previene l'ingresso di polvere e pollini nell'abitacolo attraverso la presa dell'aria.

Un sofisticato sistema di qualità dell'aria, IAQS* (Interior Air Quality System), assicura che l'aria in entrata sia più pulita di quella all'esterno in un ambiente trafficato.

Il sistema è costituito da un sensore elettronico e un filtro al carbonio. L'immissione di



aria viene continuamente monitorata e viene interrotta se il contenuto di monossido di carbonio ecc. nell'abitacolo diventa eccessivo. Questo può verificarsi ad esempio in situazioni di traffico intenso, in coda o nelle gallerie.

L'immissione di ossidi di azoto, ozono troposferico e idrocarburi viene impedita dal filtro al carbonio.

Interni

Gli interni della Volvo sono progettati per essere confortevoli e piacevoli, anche per chi soffre di allergie e asma. È stata prestata particolare attenzione alla scelta di materiali ecologici.

I riparatori autorizzati Volvo e la tutela dell'ambiente

Una manutenzione regolare consente di creare le condizioni per la massima durata dell'automobile e un consumo di carburante inferiore, contribuendo a un ambiente più pulito. Affidandosi ai riparatori autorizzati Volvo per la riparazione e la manutenzione dell'automobile, essa sarà inserita nei nostri sistemi. Volvo applica requisiti molto rigidi in materia di progettazione delle officine, per prevenire le perdite e le emissioni nell'ambiente. Il personale qualificato dei nostri riparatori dispone delle conoscenze e dei mezzi per garantire la massima tutela dell'ambiente.

Rispetto dell'ambiente

È facile contribuire personalmente alla cura ambientale. Ecco alcuni consigli:

- Evitare di far funzionare il motore al minimo - spegnerlo durante le soste prolungate in coda. Attenersi alle direttive nazionali.
- Adottare uno stile di guida economico e proattivo.
- Rispettare le indicazioni di assistenza e manutenzione riportate nel Libretto Uso e manutenzione. Rispettare gli intervalli raccomandati nel Libretto di Assistenza e Garanzia.
- Se l'automobile è dotata di elemento termico monoblocco*, utilizzarlo sempre prima dell'avviamento a freddo. In tal modo si agevola l'avviamento, si limita l'usura nei climi freddi e il motore raggiunge più velocemente la normale temperatura di esercizio, riducendo consumi ed emissioni.
- Le velocità elevate aumentano notevolmente la resistenza all'aria e quindi i consumi - raddoppiando la velocità si quadruplica la resistenza all'aria.
- Smaltire eventuali materiali di scarto potenzialmente inquinanti, ad esempio le batterie e l'olio, nel rispetto dell'ambiente. Consultare un riparatore in caso di dubbi in merito allo smaltimento dei materiali di scarto. Si raccomanda un riparatore autorizzato Volvo.

Seguendo questi consigli si ottimizza la durata dell'automobile, riducendo le spese e lo spreco di risorse. Per maggiori informazioni e altri consigli, vedere Eco guide (p. 68), Guida economica (p. 311) e Consumo di carburante (p. 430).

Riciclaggio

Volvo dimostra il proprio impegno ambientale anche ottimizzando le possibilità di riciclaggio ecologico dell'automobile. L'automobile è quasi interamente riciclabile. Per questo, invitiamo l'ultimo proprietario a rivolgersi a un concessionario, che lo rimanderà a un impianto di riciclaggio approvato/autorizzato.

Relative informazioni

- Manuale del proprietario e tutela dell'ambiente (p. 23)

Manuale del proprietario e tutela dell'ambiente

La carta utilizzata per la pubblicazione del Libretto di Uso e manutenzione proviene da foreste certificate FSC® o da altre fonti controllate.

Il simbolo Forest Stewardship Council® indica che la carta utilizzata per la pubblicazione del Libretto di Uso e manutenzione proviene da foreste certificate FSC® o da altre fonti controllate.

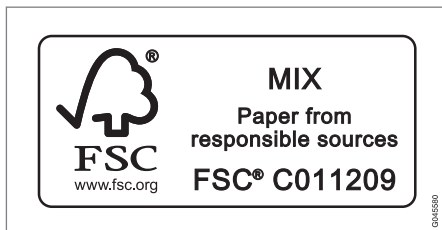

Relative informazioni

- Filosofia ambientale Volvo (p. 21)

Vetro laminato

Vetro laminato



Il vetro è rinforzato, quindi fornisce una maggiore protezione dai tentativi di effrazione e un migliore isolamento acustico dell'abitacolo. Il parabrezza e gli altri cristalli* sono realizzati in vetro laminato.

02

SICUREZZA

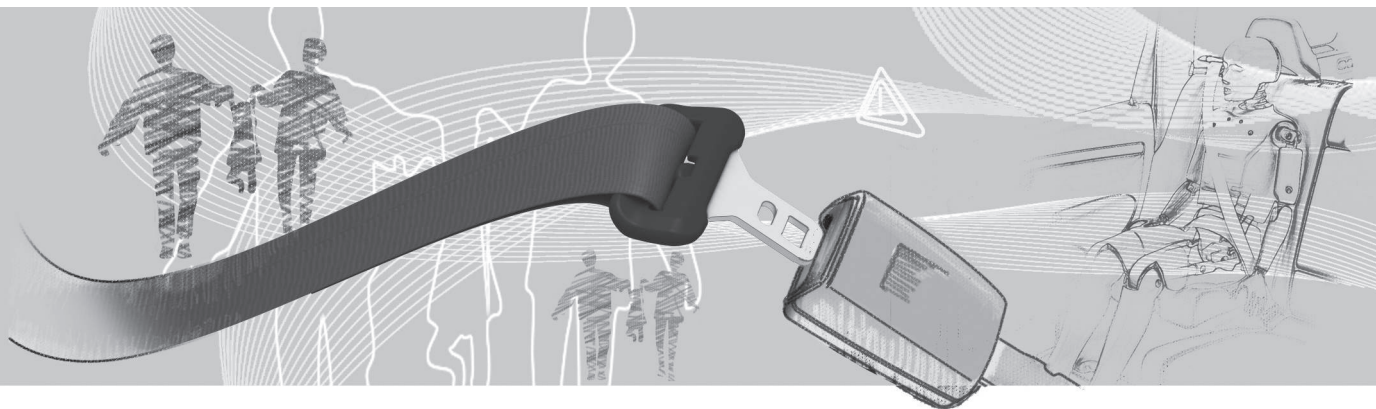



Generalità sulle cinture di sicurezza

Frenare potrebbe risultare pericoloso se la cintura di sicurezza non è allacciata. Controllare che tutti i passeggeri indossino le cinture di sicurezza durante la marcia.

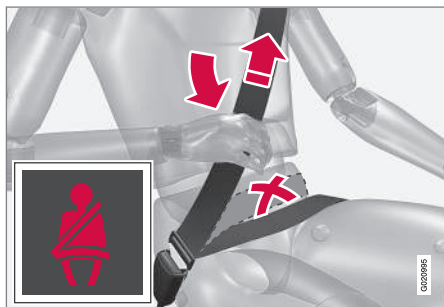

Tendere la sezione lombare sui fianchi tirando la sezione diagonale in alto verso la spalla. La sezione lombare deve rimanere bassa (non sopra l'addome).

Affinché la cintura di sicurezza fornisca la massima protezione è importante che sia appoggiata al corpo. Non inclinare lo schienale troppo all'indietro. La cintura di sicurezza è prevista come protezione nella normale posizione seduta.

Se una cintura di sicurezza non è allacciata (p. 26), si attivano un avvisatore acustico e una spia (p. 27).

Da considerare

- Non usare fermagli o altri oggetti che impediscono alla cintura di sicurezza di aderire correttamente.
- La cintura di sicurezza non deve essere obliqua o ritorta.

ATTENZIONE

La cintura di sicurezza e l'airbag interagiscono. Se la cintura di sicurezza non viene allacciata o viene usata in modo errato, il funzionamento dell'airbag in caso di collisione potrebbe risultare compromesso.

ATTENZIONE

Ogni cintura di sicurezza deve essere indossata da una sola persona.

ATTENZIONE

Non cercare mai di modificare o riparare la cintura da soli. Si raccomanda di rivolgersi a un riparatore autorizzato Volvo.

Se la cintura è stata sottoposta a un forte carico, ad esempio in caso di collisione, sostituire l'intera cintura di sicurezza.

Potrebbero essere state compromesse le caratteristiche di protezione della cintura anche se non si vedono danni apparenti. Sostituire la cintura anche se è usurata o danneggiata. La nuova cintura deve essere progettata e omologata per il montaggio nello stesso posto della cintura sostituita.

Relative informazioni

- Cintura di sicurezza - gravidanza (p. 27)
- Cintura di sicurezza - slacciatura (p. 26)
- Pretensionatori delle cinture (p. 28)



Cintura di sicurezza - allacciamento

Allacciare la cintura di sicurezza (p. 25) prima di mettersi in marcia.

Estrarre la cintura lentamente e chiuderla spingendo la linguetta nel blocco di chiusura. La corretta chiusura della cintura è segnalata da un forte "clic".



Cintura di sicurezza posizionata correttamente.



Cintura di sicurezza posizionata in modo errato. La cintura deve aderire alla spalla.

Nel sedile posteriore, la linguetta si inserisce solo nel relativo blocco di chiusura¹.

Da considerare

La cintura di sicurezza si blocca e non può essere estratta ulteriormente:

- se viene estratta troppo rapidamente
- durante la fase di frenata e di accelerazione
- se l'automobile è molto inclinata.

Relative informazioni

- Cintura di sicurezza - gravidanza (p. 27)
- Cintura di sicurezza - slacciatura (p. 26)
- Pretensionatori delle cinture (p. 28)
- Avvisatore cinture (p. 27)

Cintura di sicurezza - slacciatura

Slacciare la cintura di sicurezza (p. 25) ad automobile ferma.

Premere il pulsante rosso sul blocco di chiusura e lasciare che la bobina faccia rientrare la cintura. Se non rientra completamente, inserirla a mano in modo che non rimanga pendente.

Relative informazioni

- Cintura di sicurezza - allacciamento (p. 26)
- Avvisatore cinture (p. 27)

¹ Alcuni mercati.



Cintura di sicurezza - gravidanza

Cintura di sicurezza (p. 25) deve sempre essere utilizzata in gravidanza, ma è importante che sia utilizzata correttamente.



La cintura di sicurezza deve essere aderente alla spalla, con la sezione diagonale tra i seni e a lato del ventre.

La sezione lombare della cintura di sicurezza deve aderire al lato delle cosce, più bassa possibile al di sotto del ventre – non deve mai essere lasciata scivolare verso l'alto. La cintura di sicurezza deve aderire al corpo senza gioco superfluo. Controllare inoltre che non sia attorcigliata.

Man mano che la gravidanza procede, la conducente deve regolare il sedile (p. 81) e il volante (p. 85) in modo da avere il pieno controllo dell'automobile (i pedali e il volante devono essere facilmente accessibili). È

necessario tuttavia tenere la massima distanza possibile tra il ventre e il volante.

Relative informazioni

- Cintura di sicurezza - allacciamento (p. 26)
- Cintura di sicurezza - slacciatura (p. 26)

Avvisatore cinture

Se una cintura di sicurezza non è allacciata (p. 26), si attivano un avvisatore acustico e una spia.



Il segnale acustico è dipendente dalla velocità e, in alcuni casi, dal tempo. La spia si trova nella mensola del padiglione e nel quadro strumenti (p. 64).

I seggiolini per bambini non sono interessati dal sistema avvisatore cinture.

Sedile posteriore

L'avvisatore cinture nel sedile posteriore svolge due funzioni:

- Comunicare quali cinture di sicurezza (p. 25) sono utilizzate nel sedile posteriore. Il quadro strumento visualizza un messaggio sull'utilizzo delle cinture di sicurezza oppure se una delle portiere posteriori viene aperta. Il messaggio



scompare automaticamente dopo circa 30 secondi di guida oppure può essere confermato premendo il pulsante **OK** sulla leva degli indicatori di direzione (p. 111).

- Comunicare se una cintura di sicurezza nel sedile posteriore viene slacciata durante la marcia. Il messaggio è visualizzato sul quadro strumenti, accompagnato da un segnale acustico e luminoso. Il messaggio scompare quando si riallaccia la cintura, ma può essere confermato manualmente premendo il pulsante **OK**.

Il messaggio sul quadro strumenti indicante quali cinture di sicurezza sono utilizzate è sempre disponibile. Per visualizzare i messaggi in memoria, premere il pulsante **OK**.

Alcuni mercati

Se la cintura di sicurezza del conducente o del passeggero anteriore non è allacciata, si attivano un avvisatore acustico e una spia. Quando l'automobile procede a bassa velocità, il segnale acustico si disattiva dopo 6 secondi.

Pretensionatori delle cinture

Tutte le cinture di sicurezza (p. 25) sono dotate di pretensionatore. Un dispositivo che tende la cintura intorno al corpo in caso di collisione sufficientemente forte. La cintura riesce pertanto a bloccare l'occupante in modo più efficiente.

ATTENZIONE

Non inserire mai la linguetta della cintura del passeggero nel blocco di chiusura sul lato conducente. Inserire sempre la linguetta della cintura nel blocco di chiusura sul lato corretto. Non danneggiare mai le cinture e non inserire corpi estranei nel blocco di chiusura. In caso contrario, le cinture e il blocco di chiusura potrebbero non fornire la protezione prevista in caso di collisione. Pericolo di lesioni gravi.

Sicurezza - spia di allarme

La spia di allarme si accende se la ricerca dei guasti ha evidenziato un difetto oppure è stato attivato un sistema. All'occorrenza, l'accensione della spia di allarme è accompagnata da un messaggio sul display informativo del quadro strumenti (p. 64).

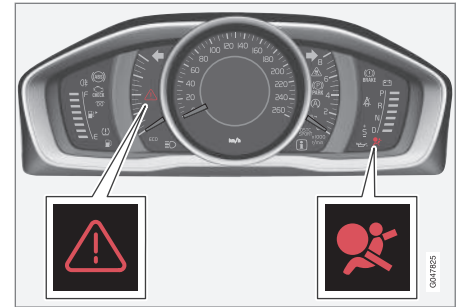

Triangolo di avvertimento e spia di allarme del sistema airbag (p. 29) nel quadro strumenti analogico.

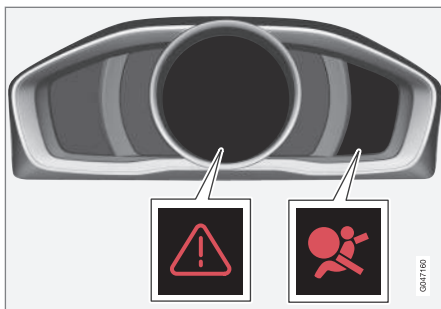

Triangolo di avvertimento e spia di allarme del sistema airbag nel quadro strumenti digitale.

La spia di allarme nel quadro strumenti si accende quando la chiave telecomando si trova in posizione II (p. 79). La spia si spegne dopo circa 6 secondi se il sistema airbag non presenta anomalie.

ATTENZIONE

Se la spia di allarme del sistema airbag rimane accesa o si accende durante la guida, il sistema airbag non funziona perfettamente. La spia indica un'anomalia nel sistema delle cinture di sicurezza, SIPS, IC o simile. Si raccomanda di rivolgersi al più presto a un riparatore autorizzato Volvo.

Se la spia di allarme è guasta, si accende il triangolo di avvertimento e viene visualizzato **Airbag SRS Rich. assistenza** o **Airbag SRS Assistenza urgente** sul display. Si racco-

manda di rivolgersi al più presto a un riparatore autorizzato Volvo.

Relative informazioni

- Generalità sul modo sicurezza (p. 39)

Sistema airbag

Il sistema airbag contribuisce a proteggere la testa, il volto e il torace di conducente e passeggeri in caso di collisione frontale.

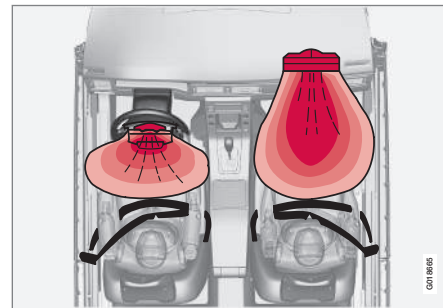

Vista dall'alto del sistema airbag, automobile con guida a sinistra.

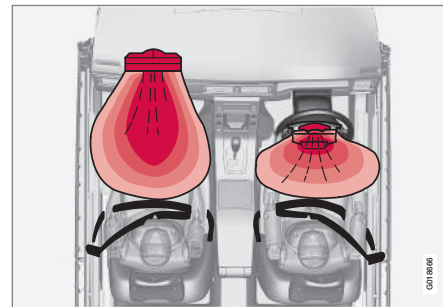

Vista dall'alto del sistema airbag, automobile con guida a destra.



Il sistema è costituito da airbag e sensori. In caso di collisione sufficientemente forte, i sensori reagiscono gonfiando e riscaldando l'airbag/gli airbag. L'airbag attutisce il colpo sull'occupante nell'attimo della collisione. E sgonfiandosi durante lo schiacciamento. Durante questa fase, è normale che si formi del fumo nell'abitacolo. Tutta la sequenza di gonfiaggio e sgonfiaggio dell'airbag richiede solo alcuni decimi di secondo.

ATTENZIONE

Si raccomanda di rivolgersi a un riparatore autorizzato Volvo per la riparazione. Interventi errati nel sistema airbag possono causare anomalie e gravi lesioni personali.

NOTA

I sensori reagiscono in modo diverso a seconda delle modalità di collisione e dell'utilizzo della cintura di sicurezza. Sono interessate tutte le cinture di sicurezza.

In determinate circostanze di incidente potrebbe attivarsi un solo airbag oppure nessuno. I sensori rilevano la forza d'urto della collisione e calcolano se è tale da necessitare l'attivazione di uno o più airbag per proteggere gli occupanti.

Relative informazioni

- Airbag lato conducente (p. 30)
- Airbag lato passeggero (p. 30)
- Sicurezza - spia di allarme (p. 28)

Airbag lato conducente

Oltre alla cintura di sicurezza (p. 25), l'automobile dispone di un airbag (p. 29) lato conducente.

L'airbag è ripiegato al centro del volante. Il volante è contrassegnato con **AIRBAG**.

ATTENZIONE

La cintura di sicurezza e l'airbag interagiscono. Se la cintura di sicurezza non viene allacciata o viene usata in modo errato, il funzionamento dell'airbag in caso di collisione potrebbe risultare compromesso.

Relative informazioni

- Airbag lato passeggero (p. 30)

Airbag lato passeggero

Oltre alla cintura di sicurezza (p. 25), l'automobile dispone di un airbag (p. 29) lato passeggero.

L'airbag è ripiegato in un vano sopra il cassetto portaoggetti. Il pannello è contrassegnato con **AIRBAG**.



Posizione dell'airbag lato passeggero nelle automobili con guida a sinistra.



Posizione dell'airbag lato passeggero nelle automobili con guida a destra.

L'etichetta di avvertimento dell'airbag lato passeggero è situata in uno dei seguenti due punti dell'automobile:



Opzione 1: Etichetta dell'airbag sull'alea parasole lato passeggero.

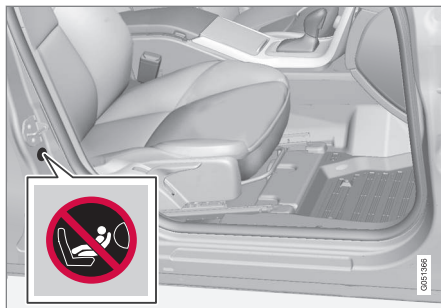

Opzione 2: Etichetta dell'airbag sul montante della portiera lato passeggero. L'etichetta è visibile quando si apre la portiera del passeggero.

ATTENZIONE

Non collocare mai una protezione per bambini orientata all'indietro su un sedile con airbag attivato. Il mancato rispetto delle indicazioni fornite può mettere a repentaglio la vita o l'incolumità del bambino.

ATTENZIONE

La cintura di sicurezza e l'airbag interagiscono. Se la cintura di sicurezza non viene allacciata o viene usata in modo errato, il funzionamento dell'airbag in caso di collisione potrebbe risultare compromesso.

Per limitare il rischio di lesioni in caso di innescio dell'airbag, il passeggero deve sedere in posizione il più possibile eretta tenendo i piedi sul pavimento e la schiena appoggiata allo schienale. La cintura di sicurezza deve essere allacciata.

ATTENZIONE

Non sistemare alcun oggetto davanti o sopra il cruscotto dove si trova l'airbag lato passeggero.

ATTENZIONE

Non sistemare mai bambini su un seggiolino o un cuscino di rialzo sul sedile anteriore se l'airbag è attivato.

Non lasciare mai che qualcuno resti in piedi o seduto davanti al sedile del passeggero.

Le persone di altezza inferiore a 1,4 m non devono mai sedere sul sedile anteriore se l'airbag è attivato.

Se non ci si attiene a questa raccomandazione, sussiste il pericolo di morte.



Commutatore - PACOS*

L'airbag lato passeggero può essere disattivato (p. 32) se l'automobile è dotata del commutatore PACOS (Passenger Airbag Cut Off Switch).

ATTENZIONE

Se l'automobile è dotata di airbag lato passeggero anteriore, ma è sprovvista dell'interruttore PACOS (Interruttore di disattivazione dell'airbag del passeggero), l'airbag sarà sempre attivato.

Relative informazioni

- Airbag lato conducente (p. 30)
- Protezioni per bambini (p. 42)

Airbag passeggero - attivazione/ disattivazione*

L'airbag lato passeggero (p. 30) può essere disattivato se l'automobile è dotata del commutatore PACOS (Passenger Airbag Cut Off Switch).

Commutatore - PACOS

Il commutatore dell'airbag lato passeggero (PACOS) è collocato sul montante del cruscotto sul lato passeggero ed è accessibile aprendo la portiera del passeggero.

Controllare che il commutatore sia nella posizione desiderata. Per modificare la posizione si deve utilizzare lo stelo (p. 174) della chiave telecomando.

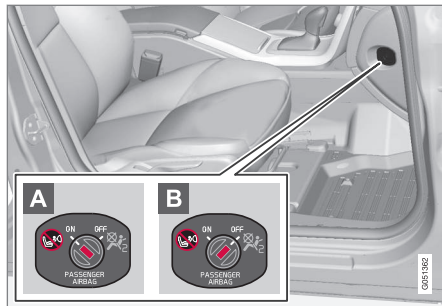

Posizione del commutatore dell'airbag.

- A** L'airbag è attivato. Portando il commutatore in questa posizione, possono sedersi nel sedile del passeggero anteriore per-

soni di altezza superiore a 1,4 m, ma non bambini su seggiolini o cuscini di rialzo.

- B** L'airbag è disattivato. Portando il commutatore in questa posizione, possono sedersi nel sedile del passeggero anteriore bambini su seggiolini o cuscini di rialzo, ma non persone di altezza superiore a 1,4 m.

ATTENZIONE

Airbag attivato (lato passeggero):

Non mettere mai bambini su un seggiolino o un cuscino di rialzo sul sedile del passeggero anteriore, se l'airbag è attivato. Questo vale anche per tutte le persone di altezza inferiore a 1,4 m.

Airbag disattivato (lato passeggero):

Le persone di altezza superiore a 1,4 m non devono mai sedere sul sedile del passeggero anteriore quando l'airbag è disattivato.

Se non ci si attiene a questa raccomandazione, sussiste il pericolo di morte.



NOTA

Quando si porta la chiave telecomando in posizione II (p. 79), sul quadro strumenti si accende la spia di allarme (p. 28) relativa al sistema airbag per circa 6 secondi.

In seguito, nella mensola del padiglione, si accende l'indicazione relativa allo stato dell'airbag lato passeggero.



Indicazione dell'airbag lato passeggero attivato.

Una spia di allarme nella mensola del padiglione indica che l'airbag lato passeggero è attivato (vedere figura precedente).

ATTENZIONE

Non sistemare mai bambini su un seggiolino o un cuscino di rialzo sul sedile anteriore se l'airbag è attivato e la spia  nella mensola del padiglione è accesa. Il mancato rispetto delle indicazioni fornite può mettere a repentaglio la vita del bambino.



Indicazione dell'airbag lato passeggero disattivato.

Un messaggio e una spia nella mensola del padiglione indicano che l'airbag lato passeggero è disattivato (vedere figura precedente).

ATTENZIONE

Non lasciare che nessuno sieda nel posto del passeggero se il messaggio nella mensola del padiglione indica che l'airbag è disattivato e la spia di allarme (p. 28) del sistema airbag è accesa nel quadro strumenti. Ciò indica infatti un'avaria grave. Rivolgersi al più presto a un riparatore. Si raccomanda di rivolgersi a un riparatore autorizzato Volvo.

ATTENZIONE

Il mancato rispetto delle indicazioni fornite può mettere a repentaglio la vita dei passeggeri.

Relative informazioni

- Protezioni per bambini (p. 42)

Airbag laterale (SIPS)

In caso di collisione laterale, la maggior parte della forza di collisione viene distribuita dal SIPS (Side Impact Protection System) alle traverse, ai montanti, al pavimento, al tetto e ad altre parti della carrozzeria. Gli airbag laterali dei sedili del conducente e del passeggero proteggono busto e fianchi e costituiscono una parte importante del SIPS.



Il sistema airbag SIPS comprende due parti principali: airbag laterali e sensori. L'airbag laterale è posizionato nello schienale anteriore.

In caso di collisione sufficientemente forte, i sensori reagiscono gonfiando l'airbag laterale. L'airbag si gonfia nello spazio tra l'occupante e il pannello della portiera, attutendo in questo modo il colpo sull'occupante nell'attimo della collisione. E sgonfiandosi durante lo schiacciamento. L'airbag laterale si gonfia

normalmente solo sul lato su cui avviene la collisione.

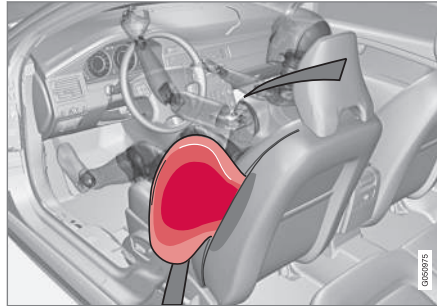

Posto del conducente, automobili con guida a sinistra.

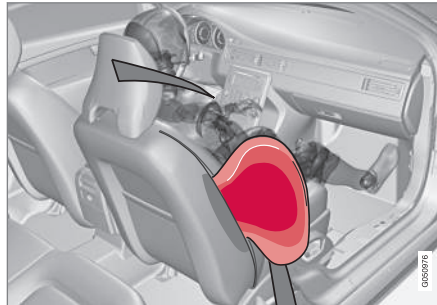

Sedile del passeggero, automobili con guida a sinistra.



ATTENZIONE

- Si raccomanda di affidare sempre le riparazioni a un riparatore autorizzato Volvo. Interventi errati nel sistema airbag SIPS possono causare anomalie e gravi lesioni personali.
- Non sistemare alcun oggetto fra il lato esterno del sedile e il pannello della portiera, poiché la zona potrebbe essere interessata dall'airbag laterale.
- Si raccomanda di utilizzare esclusivamente fodere per sedili approvate da Volvo. Altri rivestimenti potrebbero compromettere il funzionamento degli airbag laterali.
- L'airbag laterale è complementare alla cintura di sicurezza. Usare sempre la cintura di sicurezza.

Relative informazioni

- Airbag lato conducente (p. 30)
- Airbag lato passeggero (p. 30)
- Airbag laterale (SIPS) - seggiolino per bambini/cuscino di rialzo (p. 35)
- Tendina gonfiabile (IC) (p. 35)



Airbag laterale (SIPS) - seggiolino per bambini/cuscino di rialzo

Le caratteristiche di protezione di seggiolino per bambini o cuscino di rialzo non sono influenzate negativamente dall'airbag laterale (p. 34).

Si può collocare un seggiolino per bambini/cuscino di rialzo (p. 42) nel sedile anteriore solo se l'automobile non è equipaggiata di airbag lato passeggero attivato (p. 32).

Relative informazioni

- Airbag lato passeggero (p. 30)
- Generalità sulla sicurezza dei bambini (p. 41)

Tendina gonfiabile (IC)

La tendina gonfiabile contribuisce a proteggere la testa del conducente e dei passeggeri dai colpi contro l'interno dell'automobile in caso di collisione.

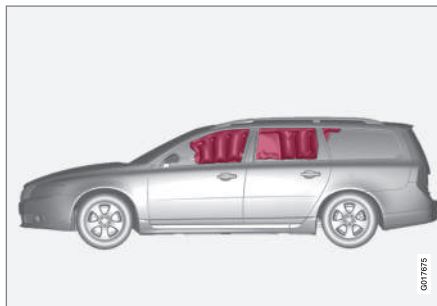

La tendina gonfiabile IC (Inflatable Curtain) fa parte del sistema SIPS (p. 34) e del sistema airbag (p. 29). È montata nel padiglione su entrambi i lati dell'automobile e protegge i passeggeri nei sedili esterni. In caso di collisione sufficientemente forte, i sensori reagiscono gonfiando la tendina gonfiabile.

ATTENZIONE

Non appendere o fissare mai oggetti alle impugnature nel padiglione. Il gancio è progettato solo per appendere abiti leggeri (non oggetti rigidi quali ombrelli).

Non fissare con viti né montare alcun oggetto su padiglione, montanti delle portiere o pannelli laterali. La protezione potrebbe essere compromessa. Si raccomanda di utilizzare solo componenti originali Volvo approvati per la sistemazione in queste parti dell'automobile.

ATTENZIONE

L'automobile non deve essere caricata per un'altezza maggiore di 50 mm sotto il bordo superiore dei finestrini. In caso contrario, potrebbe essere compromesso l'effetto protettivo della tendina gonfiabile posta sul padiglione dell'automobile.

ATTENZIONE

La tendina gonfiabile è complementare alla cintura di sicurezza. Usare sempre la cintura di sicurezza.

Relative informazioni

- Generalità sulle cinture di sicurezza (p. 25)



Generalità sul sistema WHIPS (protezione contro le lesioni da colpo di frusta)

WHIPS (Whiplash Protection System) è una protezione contro le lesioni da colpo di frusta. Il sistema comprende uno schienale capace di assorbire energia e un poggiatesta speciale sui sedili anteriori.

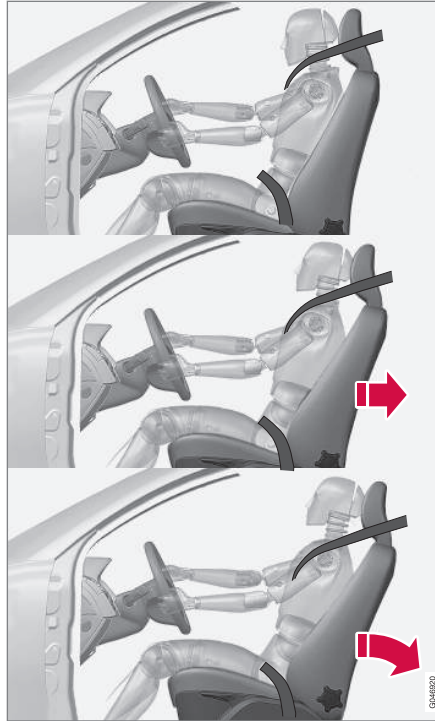

Il sistema WHIPS viene attivato in caso di tamponamento, secondo l'angolo di collisione, la velocità e le caratteristiche del veicolo che entra in collisione.



ATTENZIONE

Il sistema WHIPS è complementare alla cintura di sicurezza. Usare sempre la cintura di sicurezza.

Caratteristiche del sedile

Quando il sistema WHIPS si attiva, gli schienali anteriori si spostano all'indietro per modificare la posizione di seduta del conducente e del passeggero. In questo modo si riduce il rischio di lesioni da colpo di frusta.



ATTENZIONE

Non cercare mai di modificare o riparare il sedile o il sistema WHIPS da soli. Si raccomanda di rivolgersi a un riparatore autorizzato Volvo.

Relative informazioni

- WHIPS - protezioni per bambini (p. 37)
- WHIPS - regolazione del sedile (p. 37)
- Generalità sulle cinture di sicurezza (p. 25)



WHIPS - protezioni per bambini

Le caratteristiche di protezione di seggiolino per bambini o cuscino di rialzo non sono influenzate negativamente dal sistema WHIPS (p. 36).

Si può collocare un seggiolino per bambini/ cuscino di rialzo (p. 42) nel sedile anteriore solo se l'automobile non è equipaggiata di airbag attivato (p. 32) sul lato passeggero.

Relative informazioni

- Generalità sulla sicurezza dei bambini (p. 41)

WHIPS - regolazione del sedile

Affinché il sistema WHIPS (p. 36) fornisca la massima protezione, conducente e passeggero devono effettuare la corretta regolazione del sedile e accertarsi che il funzionamento del sistema non sia inibito.

Regolazione del sedile

Effettuare la regolazione del sedile anteriore (p. 81) corretta prima di mettersi in marcia.

Conducente e passeggero dovrebbero sedersi al centro dei rispettivi sedili, con la minima distanza possibile fra testa e poggiatesta.

Funzionamento



Non sistemare sul pavimento dietro il sedile di conducente/passeggero alcun oggetto che possa compromettere la funzionalità del sistema WHIPS.

ATTENZIONE

Non collocare scatole e oggetti simili fra il cuscino del sedile posteriore e lo schienale anteriore. Si potrebbe compromettere il funzionamento del sistema WHIPS.

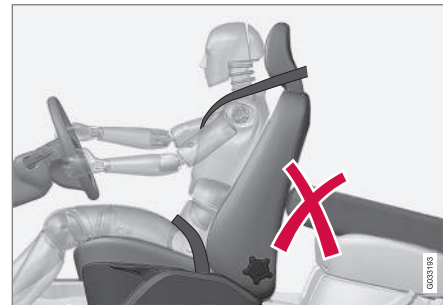

Non sistemare sul sedile posteriore alcun oggetto che possa compromettere la funzionalità del sistema WHIPS.

ATTENZIONE

Se uno schienale posteriore è ribaltato occorre spostare in avanti il corrispondente sedile anteriore in modo che non tocchi lo schienale ribaltato.



ATTENZIONE

Se il sedile è stato sottoposto a un forte carico, ad esempio in caso di tamponamento, il sistema WHIPS deve essere controllato. Si raccomanda di rivolgersi a un riparatore autorizzato Volvo per il controllo.

Potrebbero essere state compromesse le caratteristiche di protezione del sistema WHIPS anche se il sedile non presenta danni apparenti.

Si raccomanda di rivolgersi a un riparatore autorizzato Volvo per la verifica dello stato del sistema anche dopo piccoli tamponamenti.

Quando i sistemi intervengono

In caso di collisione, i vari sistemi di sicurezza personale Volvo cooperano per ridurre al minimo i danni.

Sistema	Viene attivato
Pretensionatori cinture (p. 28) sedile anteriore	In caso di collisioni frontali e/o laterali e/o tamponamento e/o ribaltamento
Pretensionatori delle cinture del sedile posteriore	In caso di collisioni frontali e/o laterali e/o ribaltamento
Airbag (Airbag lato conducente (p. 30) e airbag lato passeggero (p. 30))	In caso di collisione frontale ^A
Airbag laterali SIPS (p. 34)	In caso di collisione laterale ^A

Sistema	Viene attivato
Tendina gonfiabile IC (p. 35)	In caso di collisioni laterali e/o alcune collisioni frontali ^A
Protezione dal colpo di frusta WHIPS (p. 36)	In caso di tamponamento

^A L'automobile può subire forti deformazioni in caso di incidente senza che gli airbag si attivino. Un certo numero di fattori, quali la rigidità e il peso dell'oggetto urtato, la velocità dell'automobile, l'angolo di collisione ecc., influisce sulla modalità di attivazione dei diversi sistemi di sicurezza dell'automobile.

Se gli airbag (p. 29) sono intervenuti, si raccomanda quanto segue:

- Trasportare l'automobile. Si raccomanda di trasportarla presso un riparatore autorizzato Volvo. Non utilizzare l'automobile se sono intervenuti gli airbag.
- Si raccomanda di far sostituire i componenti dei sistemi di sicurezza dell'automobile da un riparatore autorizzato Volvo.
- Contattare sempre un medico.

NOTA

I sistemi airbag e le cinture di sicurezza intervengono solo una volta durante una collisione.



⚠ ATTENZIONE

La centralina del sistema airbag si trova nel quadro centrale. Qualora il quadro centrale sia bagnato, scollegare i cavi della batteria. Non cercare di avviare l'automobile in quanto potrebbero innescarsi gli airbag. Trasportare l'automobile. Si raccomanda di trasportarla presso un riparatore autorizzato Volvo.

⚠ ATTENZIONE

Non utilizzare l'automobile se sono intervenuti gli airbag. La guida dell'automobile potrebbe risultare difficoltosa. Altri sistemi di sicurezza potrebbero essere stati danneggiati. L'esposizione prolungata ai fumi e alle polveri prodotti all'innescarsi degli airbag può provocare lesioni/irritazioni cutanee e agli occhi. In caso di disturbi, risciacquare con acqua fredda. Anche la rapidissima sequenza di scatto, in combinazione con il materiale dell'airbag, può provocare escoriazioni cutanee e ustioni.

Generalità sul modo sicurezza

Il modo sicurezza indica un dispositivo di protezione che interviene se la collisione è tale da danneggiare funzioni importanti dell'automobile, ad esempio le linee di alimentazione, i sensori di uno dei sistemi di protezione oppure l'impianto frenante.

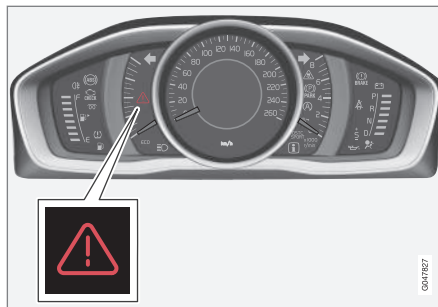

Triangolo di avvertimento nel quadro strumenti analogico.

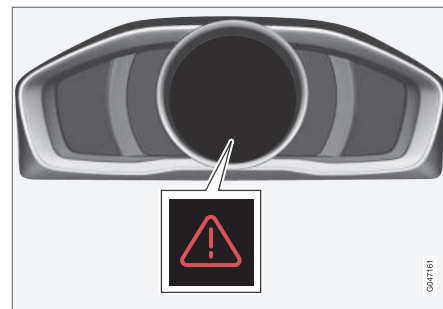

Triangolo di avvertimento nel quadro strumenti digitale.

Se l'automobile è rimasta coinvolta in una collisione, può apparire il testo **Modo sicurezza Vedere manuale** sul display informativo del quadro strumenti (p. 64). Questo indica che la funzionalità dell'automobile è ridotta.

⚠ ATTENZIONE

Non cercare mai di riparare l'automobile o ripristinare l'elettronica da soli se è entrata nel modo sicurezza. Pericolo di lesioni personali o funzionamento anomalo dell'automobile. Si raccomanda di rivolgersi sempre a un riparatore autorizzato Volvo per i controlli e il ripristino del normale funzionamento dell'automobile dopo la comparsa del messaggio **Modo sicurezza Vedere manuale**.



Relative informazioni

- Modo sicurezza - tentativo di avviamento (p. 40)
- Modo sicurezza - spostamento (p. 41)

Modo sicurezza - tentativo di avviamento

Con l'automobile in modo sicurezza, (p. 39) si può tentare di avviare l'automobile se tutto sembra normale e non vi sono perdite di carburante.

Innanzitutto controllare che non ci siano perdite di carburante dall'automobile. Non si deve sentire odore di carburante.

Se tutto sembra normale e non vi sono perdite di carburante, si può tentare di avviare l'automobile.

Estrarre la chiave telecomando e aprire la portiera del conducente. Se appare un messaggio indicante che il quadro è acceso, premere il pulsante di avviamento. Chiudere quindi la portiera e reinserire la chiave telecomando. L'elettronica dell'automobile tenta di ripristinare il sistema. Tentare quindi di avviare l'automobile.

Se il messaggio **Modo sicurezza Vedere manuale** è ancora visualizzato sul display l'automobile non deve essere guidata né trainata bensì trasportata (p. 321). I danni non visibili potrebbero, durante il viaggio, rendere impossibile la manovra dell'automobile anche se questa appare guidabile.



ATTENZIONE

Non provare mai a riavviare l'automobile se si sente odore di carburante dopo che è stato visualizzato il messaggio **Modo sicurezza Vedere manuale**. Abbandonare immediatamente l'automobile.



ATTENZIONE

Non è consentito trainare l'automobile nel modo sicurezza. L'automobile deve essere trasportata. Si raccomanda di trasportarla presso un riparatore autorizzato Volvo.

Relative informazioni

- Modo sicurezza - spostamento (p. 41)



Modo sicurezza - spostamento

Se compare **Normal mode** dopo il ripristino di **Modo sicurezza** *Vedere manuale* in seguito a un tentativo di avviamento (p. 40), si può spostare con cautela l'automobile allontanandola dal traffico.

Percorrere il tragitto minimo necessario.

Relative informazioni

- Generalità sul modo sicurezza (p. 39)

Generalità sulla sicurezza dei bambini

I bambini di tutte le età e dimensioni devono sempre stare seduti correttamente e allacciare i sistemi di ritenuta. Non consentire mai a un bambino di sedere sulle ginocchia del passeggero.

Volvo raccomanda di sistemare i bambini su un seggiolino orientato all'indietro almeno fino a 3-4 anni, quindi su un cuscino di rialzo/ seggiolino orientato in avanti fino a 10 anni.

La sistemazione del bambino nell'automobile e l'equipaggiamento da utilizzare dipendono da peso e dimensioni del bambino, vedere Protezioni per bambini (p. 42).

NOTA

Le norme vigenti in materia di sicurezza dei bambini nell'automobile variano da Paese a Paese. Verificare le norme vigenti.

L'equipaggiamento di sicurezza Volvo per bambini (seggiolini, cuscini di rialzo e dispositivi di bloccaggio) è stato concepito appositamente per la vostra automobile. Con l'equipaggiamento di sicurezza Volvo garantite la massima sicurezza al vostro bambino durante la guida e potete contare su attrezzature su misura e facili da usare.

NOTA

In caso di dubbi sul montaggio di prodotti per la sicurezza dei bambini, rivolgersi al produttore per chiarimenti sulle istruzioni di montaggio.

Fermo di sicurezza per bambini

Le portiere posteriori e i relativi finestrini* possono essere bloccati manualmente (p. 188) o elettronicamente (p. 188)* per prevenire l'apertura dall'interno.

Relative informazioni

- Protezione per bambini - posizionamento (p. 48)
- Protezione per bambini - ISOFIX (p. 52)
- Protezione dei bambini - punti di fissaggio superiori (p. 56)



Protezioni per bambini

I bambini devono sedere in modo sicuro e confortevole. Utilizzare la protezione per bambini nel modo corretto.



I seggiolini per bambini e gli airbag non sono compatibili.

NOTA

Se si utilizzano prodotti per la sicurezza dei bambini, è importante leggere le istruzioni di montaggio allegate.

ATTENZIONE

Non fissare le cinghie di fissaggio del seggiolino sulla guida per la regolazione longitudinale del sedile, sulle molle o sulle guide e sulle traverse sotto il sedile. I bordi affilati potrebbero danneggiare le cinghie di fissaggio.

Seguire sempre le istruzioni di montaggio del seggiolino per bambini.

Protezioni per bambini raccomandate²

Peso	Sedile anteriore (con airbag disattivato)	Posto esterno del sedile posteriore	Posto centrale del sedile posteriore
Gruppo 0 max 10 kg Gruppo 0+ max 13 kg		Seggiolino per neonati Volvo (Volvo Infant Seat) - protezione per bambini orientata all'indietro, si fissa con il sistema di fissaggio ISOFIX. N° di omologazione: E1 04301146 (L)	
Gruppo 0 max 10 kg Gruppo 0+ max 13 kg	Seggiolino per neonati Volvo (Volvo Infant Seat) - protezione per bambini orientata all'indietro, si fissa con la cintura di sicurezza dell'automobile. N° di omologazione: E1 04301146 (U)	Seggiolino per neonati Volvo (Volvo Infant Seat) - protezione per bambini orientata all'indietro, si fissa con la cintura di sicurezza dell'automobile. N° di omologazione: E1 04301146 (U)	Seggiolino per neonati Volvo (Volvo Infant Seat) - protezione per bambini orientata all'indietro, si fissa con la cintura di sicurezza dell'automobile. N° di omologazione: E1 04301146 (U)
Gruppo 0 max 10 kg Gruppo 0+ max 13 kg	Seggiolino per bambini orientato all'indietro (Child Seat) - protezione per bambini orientata all'indietro, si fissa con la cintura di sicurezza dell'automobile e le cinghie di fissaggio. N° di omologazione: E5 03135 (L)	Seggiolino per bambini orientato all'indietro (Child Seat) - protezione per bambini orientata all'indietro, si fissa con la cintura di sicurezza dell'automobile e le cinghie di fissaggio. N° di omologazione: E5 03135 (L)	Seggiolino per bambini orientato all'indietro (Child Seat) - protezione per bambini orientata all'indietro, si fissa con la cintura di sicurezza dell'automobile e le cinghie di fissaggio. N° di omologazione: E5 03135 (L)

² Per le altre protezioni per bambini, controllare che la propria automobile sia riportata nell'elenco dei modelli compatibili o la protezione sia provvista di omologazione universale ai sensi della norma ECE R44.



02 Sicurezza



Peso	Sedile anteriore (con airbag disattivato)	Posto esterno del sedile posteriore	Posto centrale del sedile posteriore
<p>Gruppo 0 max 10 kg</p> <p>Gruppo 0+ max 13 kg</p>	<p>Seggiolini per bambini omologati per uso universale.</p> <p>(U)</p>	<p>Seggiolini per bambini omologati per uso universale.</p> <p>(U)</p>	<p>Seggiolini per bambini omologati per uso universale.</p> <p>(U)</p>
<p>Gruppo 1 9-18 kg</p>	<p>Seggiolino per bambini orientato all'indietro/orientabile (Volvo Convertible Child Seat) - protezione per bambini orientata all'indietro, si fissa con la cintura di sicurezza dell'automobile e le cinghie di fissaggio.</p> <p>N° di omologazione: E5 04192</p> <p>(L)</p>	<p>Seggiolino per bambini orientato all'indietro/orientabile (Volvo Convertible Child Seat) - protezione per bambini orientata all'indietro, si fissa con la cintura di sicurezza dell'automobile e le cinghie di fissaggio.</p> <p>N° di omologazione: E5 04192</p> <p>(L)</p>	
<p>Gruppo 1 9-18 kg</p>	<p>Seggiolino per bambini orientato all'indietro (Child Seat) - protezione per bambini orientata all'indietro, si fissa con la cintura di sicurezza dell'automobile e le cinghie di fissaggio.</p> <p>N° di omologazione: E5 03135</p> <p>(L)</p>	<p>Seggiolino per bambini orientato all'indietro (Child Seat) - protezione per bambini orientata all'indietro, si fissa con la cintura di sicurezza dell'automobile e le cinghie di fissaggio.</p> <p>N° di omologazione: E5 03135</p> <p>(L)</p>	<p>Seggiolino per bambini orientato all'indietro (Child Seat) - protezione per bambini orientata all'indietro, si fissa con la cintura di sicurezza dell'automobile e le cinghie di fissaggio.</p> <p>N° di omologazione: E5 03135</p> <p>(L)</p>



Peso	Sedile anteriore (con airbag disattivato)	Posto esterno del sedile posteriore	Posto centrale del sedile posteriore
Gruppo 1 9-18 kg		Britax Fixway - protezione per bambini orientata all'indietro, si fissa con il sistema di fissaggio ISO-FIX e le cinghie di fissaggio. N° di omologazione: E5 03171 (L)	
Gruppo 1 9-18 kg	Seggiolini per bambini omologati per uso universale. (U)	Seggiolini per bambini omologati per uso universale. (U)	Seggiolini per bambini omologati per uso universale. (U)
Gruppo 2 15-25 kg	Seggiolino per bambini orientato all'indietro/orientabile (Volvo Convertible Child Seat) - protezione per bambini orientata all'indietro, si fissa con la cintura di sicurezza dell'automobile e le cinghie di fissaggio. N° di omologazione: E5 04192 (L)	Seggiolino per bambini orientato all'indietro/orientabile (Volvo Convertible Child Seat) - protezione per bambini orientata all'indietro, si fissa con la cintura di sicurezza dell'automobile e le cinghie di fissaggio. N° di omologazione: E5 04192 (L)	Seggiolino per bambini orientato all'indietro/orientabile (Volvo Convertible Child Seat) - protezione per bambini orientata all'indietro, si fissa con la cintura di sicurezza dell'automobile e le cinghie di fissaggio. N° di omologazione: E5 04192 (L)
Gruppo 2 15-25 kg	Seggiolino per bambini orientato all'indietro/orientabile Volvo (Volvo Convertible Child Seat) - protezione per bambini orientata in avanti, si fissa con la cintura di sicurezza dell'automobile. N° di omologazione: E5 04191 (U)	Seggiolino per bambini orientato all'indietro/orientabile Volvo (Volvo Convertible Child Seat) - protezione per bambini orientata in avanti, si fissa con la cintura di sicurezza dell'automobile. N° di omologazione: E5 04191 (U)	



02 Sicurezza



Peso	Sedile anteriore (con airbag disattivato)	Posto esterno del sedile posteriore	Posto centrale del sedile posteriore
Gruppo 2/3 15-36 kg	Cuscino di rialzo Volvo con schienale (Volvo Booster Seat with backrest). N° di omologazione: E1 04301169 (UF)	Cuscino di rialzo Volvo con schienale (Volvo Booster Seat with backrest). N° di omologazione: E1 04301169 (UF)	Cuscino di rialzo Volvo con schienale (Volvo Booster Seat with backrest). N° di omologazione: E1 04301169 (UF)
Gruppo 2/3 15-36 kg	Cuscino di rialzo con e senza schienale (Booster Cushion with and without backrest). N° di omologazione: E5 04216 (UF)	Cuscino di rialzo con e senza schienale (Booster Cushion with and without backrest). N° di omologazione: E5 04216 (UF)	Cuscino di rialzo con e senza schienale (Booster Cushion with and without backrest). N° di omologazione: E5 04216 (UF)
Gruppo 2/3 15-36 kg		Cuscino di rialzo integrato (Integrated Booster Cushion) - disponibile come optional montato in fabbrica. N° di omologazione: E5 04189 (B)	

L: Per protezioni per bambini specifiche. Ad esempio, protezioni per bambini per un determinato modello di automobile, in categorie limitate o semiuniversali.

U: Per protezioni per bambini omologate per uso universale in questa classe di peso.

UF: Per protezioni per bambini orientate in avanti omologate per uso universale in questa classe di peso.

B: Protezioni per bambini integrate omologate per questa classe di peso.

**Relative informazioni**

- Protezione per bambini - posizionamento (p. 48)
- Protezione dei bambini - punti di fissaggio superiori (p. 56)
- Protezione per bambini - ISOFIX (p. 52)
- Generalità sulla sicurezza dei bambini (p. 41)

Protezione per bambini - posizionamento

Sistemare sempre i seggiolini per bambini/cuscini di rialzo (p. 42) nel sedile posteriore se è attivato (p. 32) l'airbag lato passeggero. Se l'airbag si gonfia, un bambino eventualmente seduto sul sedile del passeggero potrebbe riportare gravi lesioni.

L'etichetta di avvertimento dell'airbag lato passeggero è situata in uno dei seguenti due punti dell'automobile:



Opzione 1: Etichetta dell'airbag sull'aletta parasole lato passeggero.

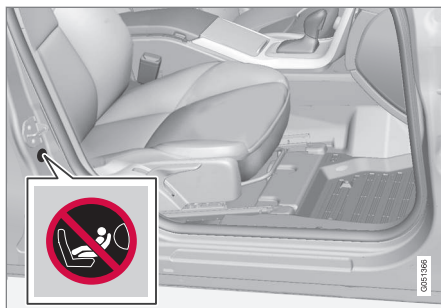

Opzione 2: Etichetta dell'airbag sul montante della portiera lato passeggero. L'etichetta è visibile quando si apre la portiera del passeggero.

Può essere usato quanto segue:

- un seggiolino per bambini/cuscino di rialzo nel sedile del passeggero se l'airbag lato passeggero è stato disattivato.
- uno o più seggiolini per bambini/cuscini di rialzo nel sedile posteriore.

ATTENZIONE

Non collocare mai una protezione per bambini orientata all'indietro su un sedile con airbag attivato. Il mancato rispetto delle indicazioni fornite può mettere a repentaglio la vita o l'incolumità del bambino.

ATTENZIONE

Non sistemare mai bambini su un seggiolino o un cuscino di rialzo sul sedile anteriore se l'airbag è attivato.

Non lasciare mai che qualcuno resti in piedi o seduto davanti al sedile del passeggero.

Le persone di altezza inferiore a 1,4 m non devono mai sedere sul sedile anteriore se l'airbag è attivato.

Se non ci si attiene a questa raccomandazione, sussiste il pericolo di morte.

ATTENZIONE

Non utilizzare cuscini di rialzo/seggiolini per bambini con anelli in acciaio o altri elementi che possono entrare in contatto con il pulsante di apertura del blocco delle cinture di sicurezza, in quanto sussiste il rischio di apertura accidentale delle cinture.

La parte superiore del seggiolino per bambini non deve essere appoggiata al parabrezza.

Relative informazioni

- Generalità sulla sicurezza dei bambini (p. 41)
- Protezione dei bambini - punti di fissaggio superiori (p. 56)
- Protezione per bambini - ISOFIX (p. 52)



Protezione per bambini - cuscino di rialzo a due posizioni*

I cuscini di rialzo integrati nel sedile posteriore consentono un trasporto dei bambini confortevole e sicuro.

I cuscini di rialzo sono progettati appositamente per garantire la massima sicurezza. Utilizzati in combinazione con la cintura di sicurezza (p. 25), sono omologati per bambini di peso compreso fra 15 e 36 kg e alti almeno 0,95 m.



Posizione corretta, la cintura è posizionata sopra la spalla.



Posizione errata, la testa non deve trovarsi al di sopra del poggiatesta e la cintura non deve scendere sotto la spalla.

Prima di mettersi in viaggio, controllare che:

- il cuscino di rialzo integrato a due posizioni sia regolato correttamente come indicato nella tabella (p. 50) e bloccato.
- la cintura di sicurezza aderisca al corpo del bambino e non sia allentata o ritorta
- la cintura di sicurezza non sia posizionata sul collo del bambino o sotto la spalla (vedere figure precedenti)
- la sezione lombare della cintura di sicurezza sia posizionata in basso sul bacino per garantire la massima protezione.

Il cuscino di rialzo può essere portato nelle due posizioni mediante apertura (p. 50) e ripiegamento (p. 51).

ATTENZIONE

Si raccomanda di affidare sempre le riparazioni o le sostituzioni a un riparatore autorizzato Volvo. Non cercare mai di riparare o modificare il cuscino di rialzo. Se un cuscino di rialzo integrato è stato sottoposto a un forte carico, ad esempio in caso di collisione, sostituire l'intero cuscino. Potrebbero essere state compromesse le caratteristiche di protezione del cuscino anche se non si vedono danni apparenti. Sostituire il cuscino anche se è usurato.

ATTENZIONE

Il mancato rispetto delle istruzioni sul cuscino di rialzo a due posizioni può provocare gravi lesioni al bambino in caso di incidente.



Cuscino di rialzo a due posizioni* - apertura

Il cuscino di rialzo integrato (p. 49) nel sedile posteriore può essere aperto in due posizioni. La posizione di apertura dipende dal peso del bambino.

	Posizione 1	Posizione 2
Peso	22-36 kg	15-25 kg

Posizione 1³



- 1 Tirare la maniglia in avanti e verso l'alto per sbloccare il cuscino di rialzo.



- 2 Premere il cuscino di rialzo all'indietro per bloccarlo.

Posizione 2⁴



- 1 Iniziare dalla posizione inferiore. Premere il pulsante.

3 Posizione inferiore.
4 Posizione superiore.

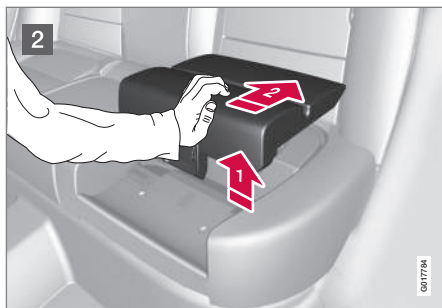

- 2 Sollevare il bordo anteriore del cuscino di rialzo e premerlo all'indietro verso lo schienale per bloccarlo.

i NOTA

Non è possibile regolare il cuscino di rialzo integrato dalla posizione 2 alla 1 se non dopo averlo ripiegato (p. 51) completamente nel sedile.

Relative informazioni

- Cuscino di rialzo a due posizioni* - chiusura (p. 51)

Cuscino di rialzo a due posizioni* - chiusura

Il cuscino di rialzo integrato (p. 49) nel sedile posteriore può essere abbassato dalla posizione superiore o inferiore nella posizione completamente incassata nel cuscino di seduta. Non è invece possibile passare direttamente dalla posizione superiore a quella inferiore.



- 1 Tirare la maniglia in avanti per sbloccare il cuscino di rialzo.



- 2 Premere con la mano al centro del cuscino di rialzo per bloccarlo.

! IMPORTANTE

Controllare che non vi siano oggetti (ad esempio giocattoli) sotto il cuscino di rialzo prima di aprirlo.

i NOTA

Prima di ripiegare lo schienale posteriore è necessario ripiegare il cuscino di rialzo.

Relative informazioni

- Cuscino di rialzo a due posizioni* - apertura (p. 50)

Protezione per bambini - ISOFIX

ISOFIX è un sistema di fissaggio delle protezioni per bambini (p. 42) basato su uno standard internazionale.

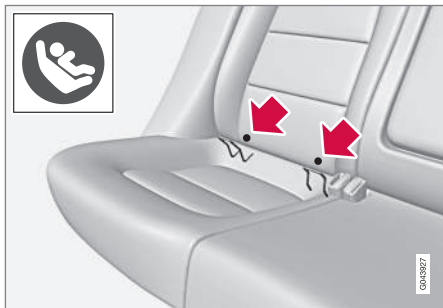

Gli attacchi per il sistema di fissaggio ISOFIX sono nascosti dietro la parte inferiore dello schienale del sedile posteriore, nei posti esterni.

La posizione degli attacchi è indicata dai simboli nel rivestimento dello schienale (vedere figura precedente).

Per accedere agli attacchi, premere verso il basso il cuscino del sedile posteriore.

Per fissare una protezione per bambini agli attacchi ISOFIX, attenersi sempre alle istruzioni di montaggio del produttore.

Relative informazioni

- ISOFIX - classi di dimensioni (p. 52)
- ISOFIX - tipi di protezioni per bambini (p. 54)
- Generalità sulla sicurezza dei bambini (p. 41)

ISOFIX - classi di dimensioni

Le protezioni per bambini con sistema di fissaggio ISOFIX (p. 52) sono state suddivise in classi di dimensioni per aiutare l'utente a scegliere il tipo di protezione corretto (p. 54).

Classe di dimensioni	Descrizione
A	Dimensioni piene, protezione per bambini orientata in avanti
B	Dimensioni ridotte (alt. 1), protezione per bambini orientata in avanti
B1	Dimensioni ridotte (alt. 2), protezione per bambini orientata in avanti
C	Dimensioni piene, protezione per bambini orientata all'indietro
D	Dimensioni ridotte, protezione per bambini orientata all'indietro
E	Protezione per neonati orientata all'indietro



Classe di dimensioni	Descrizione
F	Protezione per neonati trasversale, sinistra
G	Protezione per neonati trasversale, destra

ATTENZIONE

Non sistemare mai un bambino sul sedile anteriore se l'automobile è dotata di airbag attivato.

NOTA

Se una protezione per bambini ISOFIX è sprovvista della classe di dimensioni, controllare che il proprio modello di automobile sia riportato nell'elenco dei modelli compatibili con la protezione per bambini.

NOTA

Per le protezioni per bambini ISOFIX raccomandate da Volvo, si raccomanda di rivolgersi a un riparatore autorizzato Volvo.



ISOFIX - tipi di protezioni per bambini

Le protezioni per bambini sono disponibili in varie dimensioni – proprio come le automobili.

Di conseguenza, non tutte le protezioni per bambini sono compatibili con i sedili di tutti i modelli di automobili.

Tipo di protezione per bambini	Peso	Classe di dimensioni	Sedili passeggero adatti al montaggio di protezioni per bambini ISOFIX	
			Sedile anteriore	Posto esterno del sedile posteriore
Protezione per neonati trasversale	max 10 kg	F	X	X
		G	X	X
Protezione per neonati orientata all'indietro	max 10 kg	E	X	OK (IL)
Protezione per neonati orientata all'indietro	max 13 kg	E	X	OK (IL)
		D	X	OK (IL)
		C	X	OK (IL)
Protezione per bambini orientata all'indietro	9-18 kg	D	X	OK (IL)
		C	X	OK (IL)



Tipo di protezione per bambini	Peso	Classe di dimensioni	Sedili passeggero adatti al montaggio di protezioni per bambini ISOFIX	
			Sedile anteriore	Posto esterno del sedile posteriore
Protezione per bambini orientata in avanti	9-18 kg	B	X	OK ^A (IUL)
		B1	X	OK ^A (IUL)
		A	X	OK ^A (IUL)

X: la posizione ISOFIX non è adatta alle protezioni per bambini ISOFIX in questa classe di peso e/o dimensioni.

IL: Per protezioni per bambini ISOFIX specifiche. Ad esempio, protezioni per bambini per un determinato modello di automobile, in categorie limitate o semiuniversali.

IUF: Per protezioni per bambini ISOFIX orientate in avanti omologate per uso universale in questa classe di peso.

^A Volvo raccomanda l'uso di protezioni per bambini orientate all'indietro per questo gruppo di età.

Selezionare la classe di dimensioni (p. 52) corretta per le protezioni per bambini con sistema di fissaggio ISOFIX (p. 52).



Protezione dei bambini - punti di fissaggio superiori

L'automobile è dotata di punti di fissaggio superiori per alcuni tipi di seggiolini per bambini (p. 42) orientati in avanti. Gli attacchi sono situati sul lato posteriore del sedile.

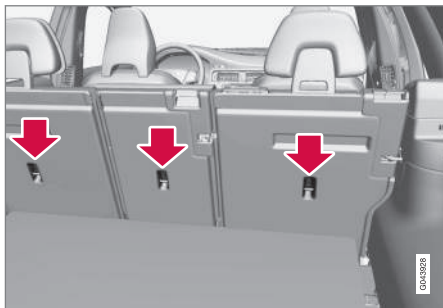

Gli attacchi superiori sono progettati principalmente per l'uso con seggiolini per bambini orientati in avanti. Se possibile, Volvo raccomanda di sistemare sempre i bambini piccoli su seggiolini per bambini orientati all'indietro.

NOTA

Nelle automobili dotate di poggiatesta ripiegabili sui posti esterni, i poggiatesta devono essere ripiegati per facilitare il montaggio di questo tipo di protezione per bambini.

NOTA

Nelle automobili che ne sono provviste è necessario rimuovere il copribagagliaio prima di fissare la protezione per bambini agli attacchi.

Per maggiori informazioni sul fissaggio del seggiolino per bambini agli attacchi superiori, vedere le istruzioni del produttore del seggiolino.

ATTENZIONE

Infilare sempre le cinghie di fissaggio del seggiolino per bambini nel foro sul montante del poggiatesta prima di ancorarle al punto di fissaggio.

Relative informazioni

- Generalità sulla sicurezza dei bambini (p. 41)
- Protezione per bambini - posizionamento (p. 48)
- Protezione per bambini - ISOFIX (p. 52)

03

STRUMENTI E COMANDI

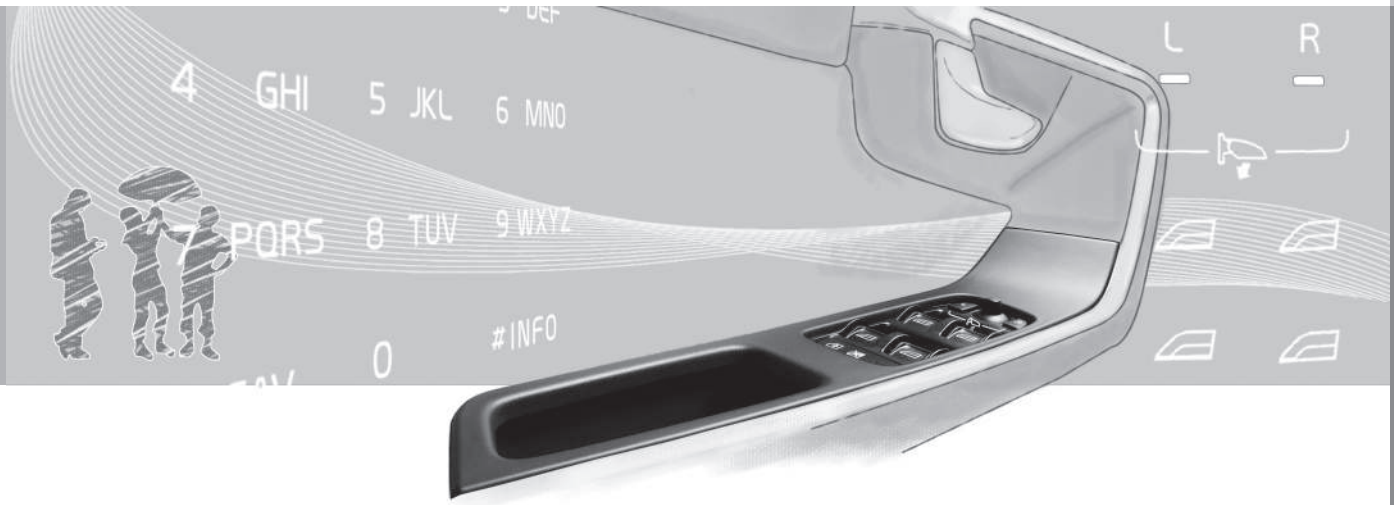



03 Strumenti e comandi

Strumenti e comandi, auto con guida a sinistra - panoramica

*Nella panoramica sono mostrate le posizioni
di display e comandi dell'auto.*

03



Generalità automobili con guida a sinistra

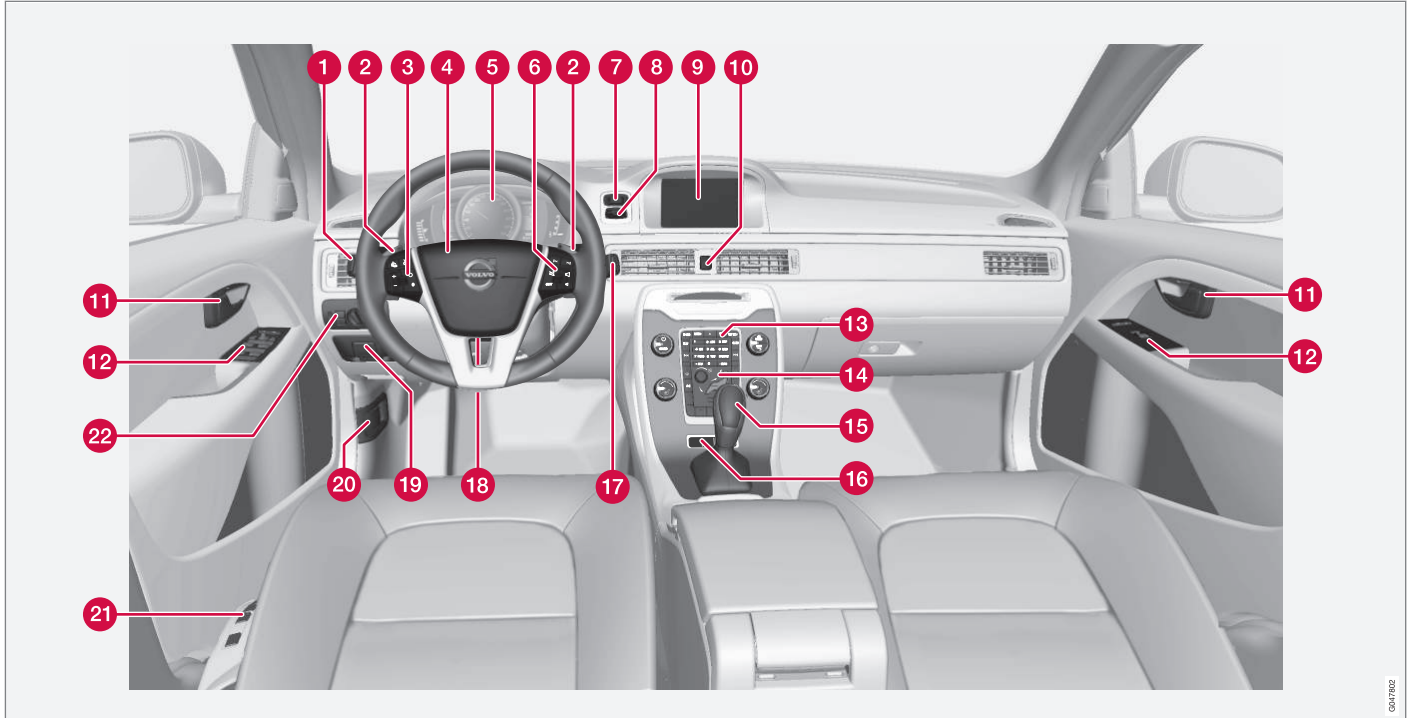



03 Strumenti e comandi



	Funzione	Vedere
1	Gestione dei menu e dei messaggi, indicatori di direzione, abbaglianti/anabbaglianti, computer di bordo	(p. 111), (p. 114), (p. 95), (p. 90) e (p. 125).
2	Cambio marce manuale del cambio automatico*	(p. 275).
3	Regolatore elettronico della velocità*	(p. 201) e (p. 204).
4	Avvisatore acustico, airbag	(p. 85) e (p. 29).
5	Quadro strumenti	(p. 64).
6	Uso del menu, comando dell'impianto audio, comando del telefono*	(p. 114) e il supplemento Sensus Infotainment.
7	Pulsante START/STOP ENGINE	(p. 266).
8	Blocchetto di accensione	(p. 79).

	Funzione	Vedere
9	Schermo per Infotainment e visualizzazione menu	(p. 114) e il supplemento Sensus Infotainment.
10	Lampeggiatori di emergenza	(p. 94).
11	Maniglia di apertura della portiera	–
12	Pannello di comando	(p. 183), (p. 188), (p. 104) e (p. 106).
13	Pannello di comando per Infotainment e gestione menu	(p. 114) e il supplemento Sensus Infotainment.
14	Pannello di comando per il climatizzatore	(p. 134).
15	Leva selettore	(p. 274), (p. 275) o (p. 279).
16	Comando telaio attivo (Four-C)*	(p. 194).
17	Tergicristalli e lavacristalli	(p. 102).

	Funzione	Vedere
18	Regolazione del volante	(p. 85).
19	Freno di stazionamento	(p. 298).
20	Dispositivo di apertura del cofano motore	(p. 362).
21	Regolazione del sedile*	(p. 82).
22	Comando luci, dispositivo di apertura di serbatoio e portellone	(p. 87), (p. 305) e (p. 184).

Relative informazioni

- Termometro della temperatura esterna (p. 73)
- Contachilometri parziale (p. 73)
- Orologio (p. 74)



Strumenti e comandi, auto con guida a destra - panoramica

*Nella panoramica sono mostrate le posizioni
di display e comandi dell'auto.*

03



03 Strumenti e comandi



Generalità automobili con guida a destra

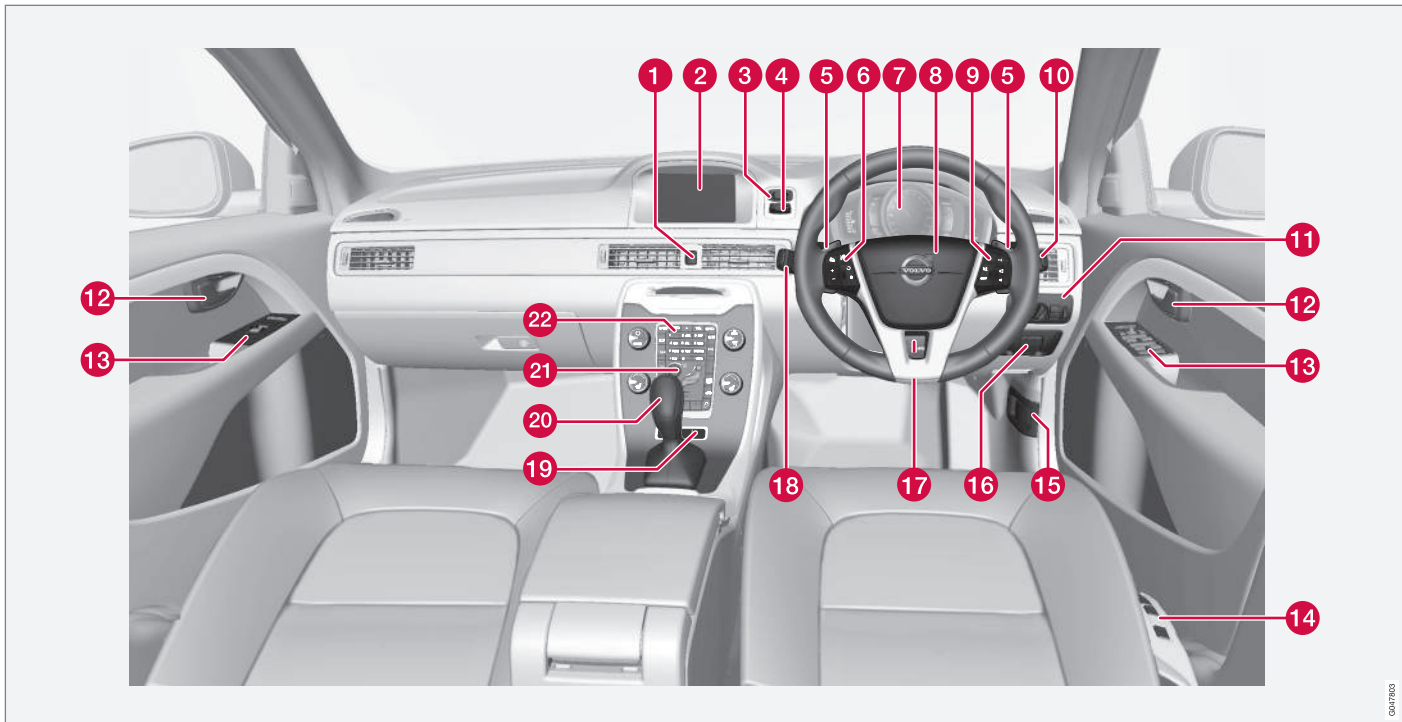



	Funzione	Vedere
1	Lampeggiatori di emergenza	(p. 94).
2	Schermo per Infotainment e visualizzazione menu	(p. 114) e il supplemento Sensus Infotainment.
3	Pulsante START/STOP ENGINE	(p. 266).
4	Blocchetto di accensione	(p. 79).
5	Cambio marce manuale del cambio automatico*	(p. 275).
6	Regolatore elettronico della velocità*	(p. 201) e (p. 204).
7	Quadro strumenti	(p. 64).
8	Avvisatore acustico, airbag	(p. 85) e (p. 29).
9	Uso del menu, comando dell'impianto audio, comando del telefono*	(p. 114) e il supplemento Sensus Infotainment.
10	Tergicristalli e lavacristalli	(p. 102).

	Funzione	Vedere
11	Comando luci, dispositivo di apertura di serbatoio e portellone	(p. 87), (p. 305) e (p. 184).
12	Maniglia di apertura della portiera	–
13	Pannello di comando	(p. 183), (p. 188), (p. 104) e (p. 106).
14	Regolazione del sedile*	(p. 82).
15	Dispositivo di apertura del cofano motore	(p. 362).
16	Freno di stazionamento	(p. 298).
17	Regolazione del volante	(p. 85).
18	Gestione dei menu e dei messaggi, indicatori di direzione, abbaglianti/anabbaglianti, computer di bordo	(p. 111), (p. 114), (p. 95), (p. 90) e (p. 125).

	Funzione	Vedere
19	Comando telaio attivo (Four-C)*	(p. 194).
20	Leva selettoria	(p. 274), (p. 275) o (p. 279).
21	Pannello di comando per il climatizzatore	(p. 134).
22	Pannello di comando per Infotainment e gestione menu	(p. 114) e il supplemento Sensus Infotainment.

Relative informazioni

- Termometro della temperatura esterna (p. 73)
- Contachilometri parziale (p. 73)
- Orologio (p. 74)

Quadro strumenti

Il display informativo del quadro strumenti visualizza informazioni su alcune funzioni dell'automobile nonché messaggi.

- Quadro strumenti analogico - panoramica (p. 64)
- Quadro strumenti digitale - panoramica (p. 65)
- Quadro strumenti - significato delle spie di controllo (p. 69)
- Quadro strumenti - significato delle spie di allarme (p. 71)

Quadro strumenti analogico - panoramica

Il display informativo del quadro strumenti visualizza informazioni su alcune funzioni dell'automobile nonché messaggi.

Display informativo

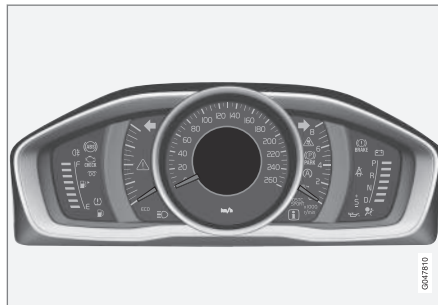

Display informativo, strumentazione analogica.

Il display informativo del quadro strumenti visualizza informazioni su alcune funzioni dell'automobile, ad esempio regolatore elettronico della velocità, computer di bordo e messaggi. Le informazioni sono visualizzate con simboli e testo. Maggiori informazioni sono fornite sotto le funzioni che usano il display.

Strumenti e indicatori

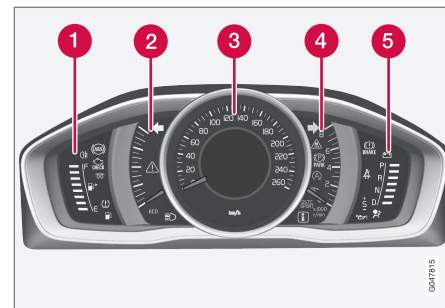

- 1 Indicatore del carburante. Quando l'indicatore scende a una tacca bianca¹, si accende la spia gialla di controllo per basso livello di carburante nel serbatoio. Vedere anche Computer di bordo - informazioni complementari (p. 125) e Rifornimento carburante (p. 305).
- 2 Eco meter. Questo indicatore fornisce un quadro dell'economia di guida dell'automobile. Maggiore è l'escursione sulla scala, maggiore è il risparmio.
- 3 Tachimetro

¹ Quando il messaggio del display "Autonomia residua:" inizia a visualizzare "----", la marcatura diventa rossa.



- 4 Contagiri. Indica il regime del motore in migliaia di giri/minuto.
- 5 Indicatore cambio di marcia²/Indicatore di posizione del cambio³. Vedere anche Indicatore cambio di marcia* (p. 275), Cambio automatico - Geartronic* (p. 275) o Cambio automatico - Powershift* (p. 279).

Spie di controllo e di allarme

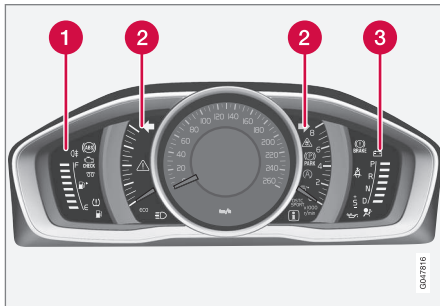

Spie di segnalazione e di allarme, strumentazione analogica.

- 1 Spie di controllo
- 2 Spie di controllo e di allarme
- 3 Spie di allarme⁴

Test diagnostico

Tutte le spie di controllo e allarme, tranne le spie al centro del display informativo, si accendono quando la chiave viene portata in posizione II o all'accensione del motore. Tutte le spie devono spegnersi quando si avvia il motore, eccetto quella del freno di stazionamento che si spegne quando si disinserisce il freno di stazionamento.

Se il motore non si accende o il test diagnostico viene effettuato con la chiave in posizione II, entro pochi secondi si spengono tutte le spie tranne quelle che indicano un'anomalia nell'impianto di depurazione dei gas di scarico e una bassa pressione dell'olio.

Relative informazioni

- Quadro strumenti (p. 64)
- Quadro strumenti - significato delle spie di controllo (p. 69)
- Quadro strumenti - significato delle spie di allarme (p. 71)

Quadro strumenti digitale - panoramica

Il display informativo del quadro strumenti visualizza informazioni su alcune funzioni dell'automobile nonché messaggi.

Display informativo

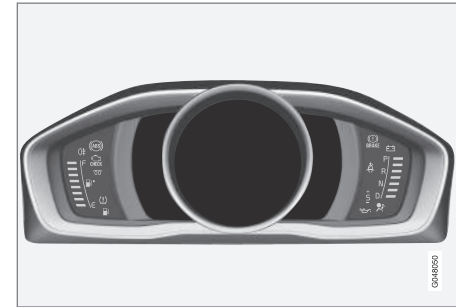

Display informativo, strumentazione digitale*.

Il display informativo del quadro strumenti visualizza informazioni su alcune funzioni dell'automobile, ad esempio regolatore elettronico della velocità, computer di bordo e messaggi. Le informazioni sono visualizzate con simboli e testo. Maggiori informazioni sono fornite sotto le funzioni che usano il display.

2 Cambio manuale.

3 Cambio automatico.

4 Alcune versioni di motore sono sprovviste del sistema di avvertimento per bassa pressione dell'olio e quindi della relativa spia. L'avvertimento per basso livello dell'olio viene fornito con un messaggio sul display. Per maggiori informazioni, vedere Olio motore - generalità (p. 364).



Strumenti e indicatori

Per la strumentazione digitale è possibile scegliere fra diversi temi. Sono disponibili i temi "Elegance", "Eco" e "Performance".

Il tema può essere selezionato solo a motore acceso.

Per selezionare il tema, premere il pulsante **OK** sulla leva sinistra del volante e selezionare l'opzione **Temi** girando la rotella della leva. Premere il pulsante **OK**. Girare la rotella per selezionare il tema e premere **OK** per confermare la selezione.

In alcuni modelli, l'aspetto dello schermo nel quadro centrale dipende dal tema del quadro strumenti selezionato.

Con la leva sinistra del volante si possono impostare anche il contrasto e il colore del quadro strumenti.

Per maggiori informazioni sull'uso del menu, vedere *Uso del menu - quadro strumenti* (p. 111).

Il tema selezionato e le impostazioni di contrasto e colore possono essere salvate nella memoria* di ogni chiave telecomando, vedere *Chiave telecomando - personalizzazione** (p. 167).

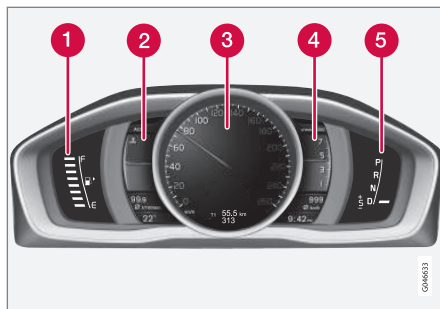

Strumenti e indicatori, tema "Elegance".

- 1 Indicatore del carburante. Quando l'indicatore scende a una tacca bianca⁵, si accende la spia gialla di controllo per basso livello di carburante nel serbatoio. Vedere anche *Computer di bordo - informazioni complementari* (p. 125) e *Rifornimento carburante* (p. 305).
- 2 Indicatore di temperatura del liquido di raffreddamento del motore
- 3 Tachimetro
- 4 Contagiri. Indica il regime del motore in migliaia di giri/minuto.
- 5 Indicatore cambio di marcia⁶/Indicatore di posizione del cambio⁷. Vedere anche *Indicatore cambio di marcia** (p. 275), *Cambio automatico - Geartronic** (p. 275)

o *Cambio automatico - Powershift** (p. 279).

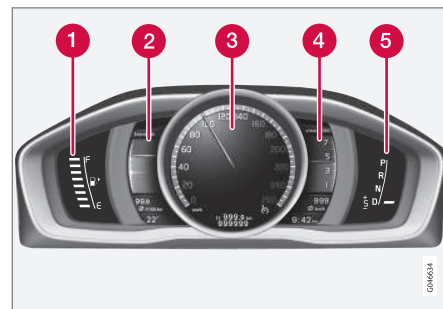

Strumenti e indicatori, tema "Eco".

- 1 Indicatore del carburante. Quando l'indicatore scende a una tacca bianca⁵, si accende la spia gialla di controllo per basso livello di carburante nel serbatoio. Vedere anche *Computer di bordo - informazioni complementari* (p. 125) e *Rifornimento carburante* (p. 305).
- 2 Eco guide. Vedere anche *Eco guide & Power guide** (p. 68).
- 3 Tachimetro
- 4 Contagiri. Indica il regime del motore in migliaia di giri/minuto.
- 5 Indicatore cambio di marcia⁶/Indicatore di posizione del cambio⁷. Vedere anche

⁵ Quando il messaggio del display "Autonomia residua:" inizia a visualizzare "----", la marcatura diventa rossa.

⁶ Cambio manuale.

⁷ Cambio automatico.



Indicatore cambio di marcia* (p. 275), Cambio automatico - Geartronic* (p. 275) o Cambio automatico - Powershift* (p. 279).

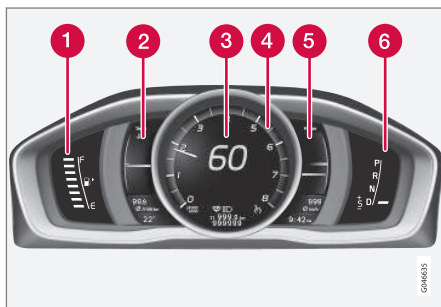

Strumenti e indicatori, tema "Performance".

- 1 Indicatore del carburante. Quando l'indicatore scende a una tacca bianca⁵, si accende la spia gialla di controllo per basso livello di carburante nel serbatoio. Vedere anche Computer di bordo - informazioni complementari (p. 125) e Rifornimento carburante (p. 305).
- 2 Indicatore di temperatura del liquido di raffreddamento del motore
- 3 Tachimetro

- 4 Contagiri. Indica il regime del motore in migliaia di giri/minuto.
- 5 Power guide. Vedere anche Eco guide & Power guide* (p. 68).
- 6 Indicatore cambio di marcia⁶/Indicatore di posizione del cambio⁷. Vedere anche Indicatore cambio di marcia* (p. 275), Cambio automatico - Geartronic* (p. 275) o Cambio automatico - Powershift* (p. 279).

Spie di controllo e di allarme

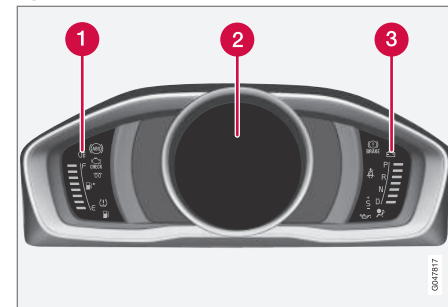

Spie di segnalazione e di allarme, strumentazione digitale.

- 1 Spie di controllo
- 2 Spie di controllo e di allarme
- 3 Spie di allarme⁸

⁵ Quando il messaggio del display "Autonomia residua:" inizia a visualizzare "----", la marcatura diventa rossa.

⁶ Cambio manuale.

⁷ Cambio automatico.

⁸ Alcune versioni di motore sono sprovviste del sistema di avvertimento per bassa pressione dell'olio e quindi della relativa spia. L'avvertimento per basso livello dell'olio viene fornito con un messaggio sul display. Per maggiori informazioni, vedere Olio motore - generalità (p. 364).



Test diagnostico

Tutte le spie di controllo e allarme, tranne le spie al centro del display informativo, si accendono quando la chiave viene portata in posizione **II** o all'accensione del motore. Tutte le spie devono spegnersi quando si avvia il motore, eccetto quella del freno di stazionamento che si spegne quando si disinserisce il freno di stazionamento.

Se il motore non si accende o il test diagnostico viene effettuato con la chiave in posizione **II**, entro pochi secondi si spengono tutte le spie tranne quelle che indicano un'anomalia nell'impianto di depurazione dei gas di scarico e una bassa pressione dell'olio.

Relative informazioni

- Quadro strumenti (p. 64)
- Quadro strumenti - significato delle spie di controllo (p. 69)
- Quadro strumenti - significato delle spie di allarme (p. 71)

Eco guide & Power guide*

Eco guide e Power guide sono due dei dispositivi del quadro strumenti (p. 64) che aiutano il conducente a guidare l'automobile riducendo al massimo i consumi.

L'automobile memorizza una statistica sui cicli di guida e visualizza le informazioni sullo schermo sotto forma di istogramma, vedere Computer di bordo - statistiche di bordo (p. 126).*

Eco guide

Questo indicatore fornisce un quadro dell'economia di guida dell'automobile.

Per visualizzare questa funzione si seleziona il tema "Eco", vedere Quadro strumenti digitale - panoramica (p. 65).

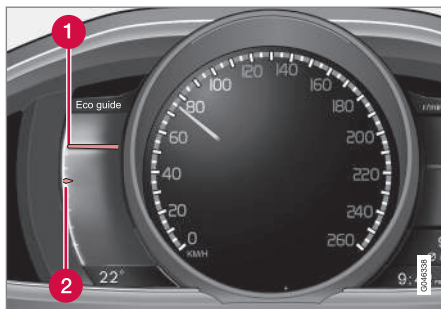

1 Valore momentaneo

2 Valore medio

Valore momentaneo

Qui è visualizzato il valore momentaneo; quanto maggiore è l'escursione sulla scala, tanto migliore è il risultato.

Il valore momentaneo è calcolato in base a velocità, regime motore, potenza prelevata dal motore e uso del freno di servizio.

È incoraggiata la guida a velocità ottimale (50-80 km/h) e a basso regime. Le lancette si abbassano quando si accelera e si frena.

Valori momentanei molto bassi fanno accendere l'area rossa dell'indicatore (con un breve ritardo temporale); ciò sta ad indicare una guida non economica da evitare.

Valore medio

Il valore medio segue lentamente il valore momentaneo e dà un'indicazione di come è stata guidata l'auto nell'ultimo periodo. Quanto più salgono le lancette sulla scala, tanto migliore risulterà la guida in economia.

Power guide

Questo strumento mostra il rapporto fra la potenza (Power) prelevata dal motore e la potenza disponibile.

Per visualizzare questa funzione si seleziona il tema "Performance", vedere Quadro strumenti digitale - panoramica (p. 65).

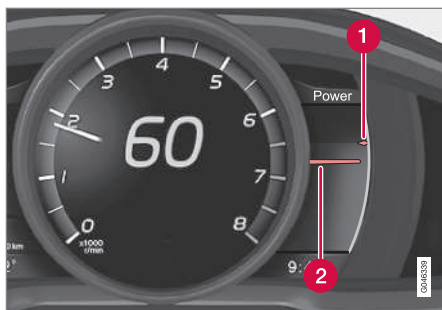

- 1** Potenza disponibile del motore
- 2** Potenza prelevata dal motore

Potenza disponibile del motore

La lancetta superiore piccola indica la potenza motore disponibile⁹. Quanto maggiore è l'escursione sulla scala, tanto maggiore sarà la potenza disponibile con la marcia attuale.

Potenza prelevata dal motore







La lancetta grande inferiore indica la potenza motore prelevata⁹. Quanto maggiore è l'escursione sulla scala, tanto maggiore sarà la potenza prelevata dal motore.









Un grande spazio tra le due lancette indica una grande riserva di potenza.

Quadro strumenti - significato delle spie di controllo

Le spie di controllo avvertono il conducente dell'attivazione di una funzione o un sistema oppure della presenza di un guasto o un'anomalia.

Spie di controllo

Spia	Funzione
	Anomalia nel sistema ABL
	Impianto di depurazione dei gas di scarico
	Anomalia nel sistema ABS
	Retronebbia ON
	Sistema di stabilità, vedere Controllo della stabilità elettronico (ESC) - generalità (p. 194)
	Sistema di stabilità, posizione Sport, vedere Controllo della stabilità elettronico (ESC) - utilizzo (p. 195)
	Preriscaldatore del motore (diesel)

Spia	Funzione
	Livello basso nel serbatoio del carburante
	Per informazioni, leggere il messaggio sul display
	Abbaglianti ON
	Indicatori di direzione sinistri
	Indicatori di direzione destri
	Eco- funzione ON, vedere ECO* (p. 293)
	Start/Stop, motore spento automaticamente, vedere Start/Stop* - funzionamento e utilizzo (p. 285)
	Sistema pressione pneumatici, vedere Monitoraggio pressione pneumatici* (p. 335)

Anomalia nel sistema ABL

La spia si accende in caso di anomalia della funzione ABL (Active Bending Lights).

⁹ La potenza è dipendente dal regime motore.



Impianto di depurazione dei gas di scarico

Se la spia si accende a motore acceso, è possibile che sia presente un'anomalia nell'impianto di depurazione dei gas di scarico dell'automobile. Fare controllare l'automobile presso un riparatore. Si raccomanda un riparatore autorizzato Volvo.

Anomalia nel sistema ABS

Se la spia è accesa, l'impianto è fuori uso. Il normale impianto frenante dell'automobile continua a funzionare normalmente ma senza la funzione ABS.

1. Fermarsi in un luogo sicuro e spegnere il motore.
2. Riavviare il motore.
3. Se la spia rimane accesa, rivolgersi a un riparatore per un controllo del sistema ABS. Si raccomanda un riparatore autorizzato Volvo.

Retronebbia ON

La spia si accende quando il retronebbia è inserito.

Sistema di stabilità

La spia lampeggiante indica che il sistema di stabilità è in funzione. Se la spia è accesa con luce fissa si è verificata un'anomalia nel sistema.

Sistema di stabilità, modalità Sport

La modalità Sport offre un'esperienza di guida più dinamica. Il sistema rileva se l'acce-

lerazione, le sterzate e le svolte sono più dinamiche che durante la guida normale e consente uno sbandamento controllato del retrotreno. Quando lo sbandamento raggiunge un determinato livello, il sistema interviene e stabilizza l'automobile. La spia si accende quando la posizione Sport è attivata.

Preriscaldatore del motore (diesel)

La spia è accesa quando è in corso il preriscaldamento del motore. Il preriscaldamento è dettato principalmente da basse temperature.

Livello basso nel serbatoio del carburante

La spia si accende quando il livello del carburante è basso. Fare rifornimento al più presto.

Per informazioni, leggere il messaggio sul display

La spia informativa si accende in combinazione con il testo visualizzato sul display informativo quando si verifica un'anomalia in uno dei sistemi dell'automobile. Il messaggio si spegne con il pulsante **OK**, vedere Uso del menu - quadro strumenti (p. 111), o scompare automaticamente dopo un po' di tempo (a seconda della funzione). La spia informativa può accendersi anche in combinazione con altre spie.



NOTA

Quando viene visualizzato un messaggio di servizio, la spia e il messaggio si spengono con il pulsante **OK** oppure automaticamente dopo un certo tempo.

Abbaglianti ON

La spia si accende quando gli abbaglianti sono inseriti e con l'intermittenza abbaglianti.

Indicatori di direzione sinistri/destri

Quando sono attivi i lampeggiatori di emergenza, lampeggiano entrambe le spie degli indicatori di direzione.

Funzione Eco ON

La spia si accende quando la funzione Eco è attivata.

Start/Stop

La spia si accende quando il motore si è spento automaticamente.

Sistema pressione pneumatici

La spia è accesa in caso di bassa pressione dei pneumatici oppure anomalia al sistema pressione pneumatici.



Avvisatore – portiere aperte

Se una portiera non è chiusa correttamente, si accende la spia informativa o di allarme ed è simultaneamente visualizzata un'immagine esplicativa sul display informativo. Fermarsi al più presto in un luogo sicuro e chiudere la portiera.

 Se l'automobile procede a una velocità inferiore a circa 7 km/h si accende la spia informativa.

 Se l'automobile procede a una velocità superiore a circa 7 km/h si accende la spia di allarme.

Se il cofano¹⁰ non è chiuso correttamente, si accende la spia di allarme ed è simultaneamente visualizzata un'immagine esplicativa sul display informativo. Fermarsi al più presto in un luogo sicuro e chiudere il cofano.

Se il portellone non è chiuso correttamente, si accende la spia di segnalazione ed è simultaneamente visualizzata un'immagine esplicativa sul display informativo. Fermarsi al più presto in un luogo sicuro e chiudere il portellone.

Relative informazioni

- Quadro strumenti (p. 64)
- Quadro strumenti - significato delle spie di allarme (p. 71)
- Quadro strumenti digitale - panoramica (p. 65)

¹⁰ Solo automobili dotate di antifurto*.

Quadro strumenti - significato delle spie di allarme

Le spie di allarme avvertono il conducente dell'attivazione di una funzione importante oppure della presenza di un grave guasto o una grave anomalia.

Spie di allarme

Spia	Funzione
	Bassa pressione dell'olio ^A
	Freno di stazionamento inserito, strumentazione digitale
	Freno di stazionamento inserito, strumentazione analogica
	Airbag – SRS
	Avvisatore cinture
	L'alternatore non carica
	Anomalia nell'impianto frenante
	Avvertimento

^A Alcune versioni di motore sono sprovviste del sistema di avvertimento per bassa pressione dell'olio e quindi della relativa spia. L'avvertimento per basso livello dell'olio viene

fornito con un messaggio sul display. Per maggiori informazioni, vedere Olio motore - generalità (p. 364).

Bassa pressione dell'olio

Se la spia si accende durante la guida, la pressione dell'olio del motore è troppo bassa. Spegnerne immediatamente il motore e controllare il livello dell'olio nel motore. Rabboccare all'occorrenza. Se la spia è accesa e il livello dell'olio è normale, rivolgersi a un riparatore. Si raccomanda un riparatore autorizzato Volvo.

Freno di stazionamento inserito

La spia è accesa con luce fissa quando il freno di stazionamento è inserito. La spia lampeggia durante l'inserimento, quindi si accende con luce fissa.

Se la spia lampeggia in altre situazioni, si è verificata un'anomalia. Leggere il messaggio sul display informativo.

Per maggiori informazioni, vedere Freno di stazionamento (p. 298).

Airbag – SRS

Se la spia rimane accesa o si accende durante la guida, è stata rilevata un'anomalia nel sistema delle cinture di sicurezza, SRS, SIPS o IC. Rivolgersi al più presto a un riparatore per un controllo. Si raccomanda un riparatore autorizzato Volvo.



Avvisatore cinture

La spia lampeggia se il conducente o il passeggero anteriore non indossano la cintura di sicurezza o se uno dei passeggeri posteriori si toglie la cintura.

L'alternatore non carica

Se la spia si accende durante la guida, è presente un'anomalia nell'impianto elettrico.

Rivolgersi a un riparatore. Si raccomanda un riparatore autorizzato Volvo.

Anomalia nell'impianto frenante

Se la spia si accende, è possibile che il livello dell'olio dei freni sia troppo basso. Fermare l'automobile in un luogo sicuro e controllare il livello nel serbatoio dell'olio dei freni, vedere Olio di freni e frizione - livello (p. 370).

Se sono accese contemporaneamente le spie dei freni e dell'ABS, può essere presente un'anomalia nella distribuzione della forza di frenata.

1. Fermarsi in un luogo sicuro e spegnere il motore.

2. Riavviare il motore.

- Se entrambe le spie si spengono è possibile proseguire la guida.
- Se le spie rimangono accese, controllare il livello nel serbatoio dell'olio dei freni, vedere Olio di freni e frizione - livello (p. 370). Se il livello nel serbatoio dell'olio dei freni è normale e le spie rimangono accese, guidare l'automobile con molta cautela fino a un riparatore per un controllo dell'impianto frenante. Si raccomanda un riparatore autorizzato Volvo.



ATTENZIONE

Se l'olio dei freni è sotto il livello **MIN** nel relativo serbatoio, rabboccare olio dei freni prima di proseguire la guida.

Rivolgersi a un riparatore per verificare il motivo della perdita dell'olio dei freni. Si raccomanda un riparatore autorizzato Volvo.



ATTENZIONE

Se sono accese contemporaneamente le spie dei freni e dell'ABS, sussiste il rischio di sbandamento del retrotreno in caso di frenata brusca.

Avvertimento

La spia di allarme rossa si accende quando viene indicata un'anomalia che può influire sulla sicurezza e/o sulla manovrabilità dell'automobile. Contemporaneamente viene visualizzato un messaggio sul display informativo. La spia rimane accesa finché non si elimina il difetto, ma il messaggio può essere cancellato con il pulsante **OK**, vedere Uso del menu - quadro strumenti (p. 111). La spia di allarme può accendersi anche in combinazione con altre spie.

Intervento:

1. Fermarsi in un luogo sicuro. Non guidare ulteriormente l'automobile.
2. Leggere le informazioni sul display informativo. Eseguire l'intervento indicato nel messaggio sul display. Cancellare il messaggio con il pulsante **OK**.



Avvisatore – portiere aperte

Se una portiera non è chiusa correttamente, si accende la spia informativa o di allarme ed è simultaneamente visualizzata un'immagine esplicativa sul display informativo. Fermarsi al più presto in un luogo sicuro e chiudere la portiera.

 Se l'automobile procede a una velocità inferiore a circa 7 km/h si accende la spia informativa.

 Se l'automobile procede a una velocità superiore a circa 7 km/h si accende la spia di allarme.

Se il cofano¹¹ non è chiuso correttamente, si accende la spia di allarme ed è simultaneamente visualizzata un'immagine esplicativa sul display informativo. Fermarsi al più presto in un luogo sicuro e chiudere il cofano.

Se il portellone non è chiuso correttamente, si accende la spia di segnalazione ed è simultaneamente visualizzata un'immagine esplicativa sul display informativo. Fermarsi al più presto in un luogo sicuro e chiudere il portellone.

Relative informazioni

- Quadro strumenti (p. 64)
- Quadro strumenti - significato delle spie di controllo (p. 69)
- Quadro strumenti digitale - panoramica (p. 65)

¹¹ Solo automobili dotate di antifurto*.

Termometro della temperatura esterna

Il display del termometro della temperatura esterna è visualizzato nel quadro strumenti.

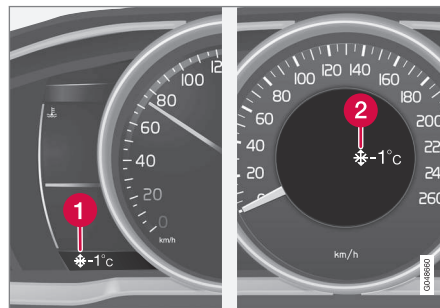

- 1 Display del termometro della temperatura esterna, digitale
- 2 Display del termometro della temperatura esterna, analogico

Quando la temperatura è compresa fra +2°C e -5°C, il display visualizza un fiocco di neve. La spia avverte del rischio di fondo ghiacciato. Se l'automobile è rimasta ferma per un certo tempo, il termometro potrebbe indicare una temperatura superiore a quella reale.

Relative informazioni

- Quadro strumenti (p. 64)

Contachilometri parziale

Il display del contachilometri parziale è visualizzato nel quadro strumenti.



Contachilometri parziale, strumentazione digitale.

1 Display del contachilometri parziale¹²

I due contachilometri parziali **T1** e **T2** si utilizzano per misurare brevi distanze. La distanza percorsa viene visualizzata sul display.

Girare la rotella della leva sinistra del volante per visualizzare il contachilometri desiderato.

Una pressione prolungata (fino ad avvenuta modifica) del pulsante **RESET** sulla leva sinistra del volante azzerà il contachilometri parziale visualizzato. Per maggiori informazioni, vedere Computer di bordo - informazioni complementari (p. 125).

Relative informazioni

- Quadro strumenti (p. 64)

Orologio

L'orologio è visualizzato nel quadro strumenti.



Orologio, strumentazione digitale.

1 Display per la visualizzazione dell'ora¹³

Impostazione dell'orologio

L'orologio può essere impostato nel menu **MY CAR**, vedere **MY CAR** (p. 114).

Relative informazioni

- Quadro strumenti (p. 64)

Quadro strumenti - licenze

Una licenza è un contratto che prevede il diritto a svolgere una determinata attività oppure a utilizzare un diritto di terzi alle condizioni specificate. Di seguito è riportato l'accordo di Volvo con i produttori/sviluppatori, redatto in lingua inglese.

Combined Instrument Panel Software Open Source Software Notice

This product uses certain free / open source and other software originating from third parties, that is subject to the GNU Lesser General Public License version 2 (LGPLv2), The FreeType Project License ("FreeType License") and other different and/or additional copy right licenses, disclaimers and notices. The links to access the exact terms of LGPLv2, and the other open source software licenses, disclaimers, acknowledgements and notices are provided to you below. Please refer to the exact terms of the relevant License, regarding your rights under said licenses. Volvo Car Corporation (VCC) offers to provide the source code of said free/open source software to you for a charge covering the cost of performing such distribution, such as the cost of media, shipping and handling, upon written request. Please contact your nearest Volvo Dealer.

¹² L'aspetto del display può variare a seconda della versione di strumentazione.

¹³ Nella strumentazione analogica, l'orario è visualizzato al centro della strumentazione.



The offer is valid for a period of at least three (3) years from the date of the distribution of this product by VCC / or for as long as VCC offers spare parts or customer support.

Portions of this product uses software copyrighted © 2007 The FreeType Project (www.freetype.org). All rights reserved.

Portions of this product uses software with Copyright © 1994–2013 Lua.org, PUC-Rio (<http://www.lua.org/>)



This product includes software under following licenses:

LGPL v2.1: <http://www.gnu.org/licenses/old-licenses/lgpl-2.1.html>

- GNU FriBidi
- DevIL

The FreeType Project License: <http://git.savannah.gnu.org/cgiit/freetype/freetype2.git/tree/docs/FTL.TXT>

- FreeType 2

MIT License: <http://opensource.org/licenses/mit-license.html>

- Lua

Spie sul display



Sui display dell'automobile sono visualizzate diverse spie. Queste sono suddivise in spie di allarme, controllo e informative.

Di seguito sono presentate le spie più comuni insieme al relativo significato e alle pagine del manuale in cui è possibile trovare maggiori informazioni.

 - Spia di allarme rossa che si accende quando si verifica un'anomalia che può influire sulla sicurezza e/o manovrabilità dell'automobile. Contemporaneamente viene visualizzato un messaggio sul display informativo nel quadro strumenti.



 - Spia informativa che si accende insieme al messaggio visualizzato sul display informativo nel quadro strumenti quando si verifica un'anomalia in uno dei sistemi dell'automobile. La spia informativa può accendersi anche in combinazione con altre spie.

Spie di allarme nel quadro strumenti

Spia	Funzione	Vedere
	Bassa pressione dell'olio	(p. 71)
	Freno di stazionamento inserito	(p. 71), (p. 298)

Spia	Funzione	Vedere
	Freno di stazionamento applicato, simbolo alternativo	(p. 71)
	Airbag – SRS	(p. 28), (p. 71)
	Avvisatore cinture	(p. 25), (p. 71)
	L'alternatore non carica	(p. 71)
	Anomalia nell'impianto frenante	(p. 71), (p. 295)
	Avvertimento, modalità di sicurezza	(p. 28), (p. 39), (p. 71), (p. 279)

Spie di segnalazione nel quadro strumenti

Spia	Funzione	Vedere
	Anomalia nel sistema ABL*	(p. 69), (p. 93)
	Impianto di depurazione dei gas di scarico	(p. 69)



Spia	Funzione	Vedere
	Anomalia nel sistema ABS	(p. 69), (p. 295)
	Retronebbia ON	(p. 69), (p. 93)
	Sistema di stabilità, ESC (Electronic Stability Control), Ausilio alla guida in discesa	(p. 69), (p. 283), (p. 196),
	Sistema di stabilità, modalità Sport	(p. 69), (p. 196)
	Preriscaldatore del motore (diesel)	(p. 69)
	Livello basso nel serbatoio del carburante	(p. 69), (p. 148)
	Per informazioni, leggere il messaggio sul display	(p. 69)
	Abbaglianti ON	(p. 69), (p. 90)
	Indicatore di direzione sinistro	(p. 69)
	Indicatore di direzione destro	(p. 69)

Spia	Funzione	Vedere
	Start/Stop* - spegnimento automatico del motore	(p. 69), (p. 291)
	Funzione ECO* ON	(p. 69), (p. 293)
	Sistema pressione pneumatici*	(p. 69), (p. 335)

Spie informative nel quadro strumenti

Spia	Funzione	Vedere
	Regolatore elettronico della velocità*	(p. 201)
	Regolatore elettronico della velocità adattivo*	(p. 217)
	Regolatore elettronico della velocità adattivo*, distanza temporale	(p. 204), (p. 207)
	Regolatore elettronico della velocità adattivo*, Avvertimento distanza* (Distance Alert)	(p. 209), (p. 219)

Spia	Funzione	Vedere
	Sensore radar*	(p. 217), (p. 221), (p. 238)
-	-	-
	Sensore parabrezza*, Sensore telecamera*, Sensore laser*	(p. 91), (p. 228), (p. 238), (p. 242), (p. 246)
	Freno automatico*, Avvertimento distanza* (Distance Alert), City Safety™, Indicatore di collisione*	(p. 221), (p. 228), (p. 238)
	Sistema ABL*	(p. 93)
	Driver Alert System*, Fare una pausa	(p. 241)
	Driver Alert System*, Fare una pausa	(p. 242)
(P)!	Freno di stazionamento	(p. 298)



Spia	Funzione	Vedere
	Sensore pioggia*	(p. 102)
	Abbaglianti attivi, AHB (Active High Beam)*	(p. 91)
	Start/Stop*	(p. 291)
	Start/Stop*	(p. 291)
	Driver Alert System*, Mantenimento corsia attivo (LDW)	(p. 242), (p. 246)
	Driver Alert System*, Lane Departure Warning*	(p. 244)
	Driver Alert System*, Lane Departure Warning*	(p. 246)
	Informazioni sulla velocità rilevate*	(p. 198)

Spia	Funzione	Vedere
	Elemento termico monoblocco e riscaldatore abitacolo*	(p. 148)
	Elemento termico monoblocco e riscaldatore abitacolo* Rich. assistenza	(p. 148)
	Timer attivato*	(p. 148)
	Timer attivato*	(p. 148)
	Batteria scarica	(p. 148)
	Sportello del serbatoio sul lato destro	(p. 305)
	Indicatore cambio di marcia	(p. 275)
	Posizioni del cambio	(p. 275)

Spia	Funzione	Vedere
	Misurazione del livello dell'olio	(p. 365)
-	-	-

Spie informative sul display nella mensola del padiglione

Spia	Funzione	Vedere
	Avvisatore cinture	(p. 27)
	Airbag passeggero attivato	(p. 32)
	Airbag passeggero disattivato	(p. 32)

Relative informazioni

- Quadro strumenti - significato delle spie di controllo (p. 69)
- Quadro strumenti - significato delle spie di allarme (p. 71)
- Messaggi - gestione (p. 114)



Volvo Sensus

Volvo Sensus è il cuore della vostra esperienza Volvo e offre informazioni, intrattenimento e funzioni che semplificano l'utilizzo e la gestione dell'automobile.



Quando sei al volante, vuoi il pieno controllo ma anche tutte le informazioni, le comunicazioni e l'intrattenimento che desideri in un mondo sempre connesso. Sensus comprende tutte le nostre soluzioni per connettersi* al mondo esterno, oltre al controllo intuitivo di tutte le funzioni dell'automobile.

Volvo Sensus raccoglie numerose funzioni di diversi sistemi dell'automobile e le presenta sullo schermo del quadro centrale. Con Volvo Sensus, l'automobile può essere personalizzata grazie a un'interfaccia utente intuitiva. Le impostazioni si effettuano in Impostazioni vettura, Audio e media, Clima ecc.

I pulsanti e i comandi nel quadro centrale oppure la tastierina destra* al volante consen-

tono di attivare o disattivare le funzioni ed effettuare numerose impostazioni.

Premendo una volta **MY CAR** si visualizzano tutte le impostazioni relative alla guida e al controllo dell'automobile, ad esempio City Safety, bloccaggio e antifurto, velocità della ventola automatica e impostazione dell'orologio.

Premendo una volta **RADIO, MEDIA, TEL**, **NAV***, **NAV*** o **CAM*** si possono attivare fonti, sistemi e funzioni diversi, ad esempio AM, FM, CD, DVD*, TV*, Bluetooth®, navigazione* e telecamera di assistenza al parcheggio*.

Per maggiori informazioni su funzioni/sistemi, vedere le rispettive sezioni nel manuale del proprietario o nel relativo supplemento.

Panoramica

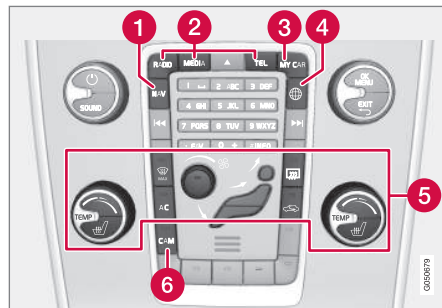

Pannello di comando nel quadro centrale. La figura è schematica - il numero di funzioni e le

posizioni dei pulsanti variano a seconda di equipaggiamento scelto e mercato.

- 1 Navigazione* - **NAV**, vedere il supplemento separato (Sensus Navigation).
- 2 Audio e media - **RADIO, MEDIA, TEL***, vedere il supplemento separato (Sensus Infotainment).
- 3 Impostazione delle funzioni - **MY CAR**, vedere MY CAR (p. 114).
- 4 Automobile connessa a Internet - **Internet***, vedere il supplemento separato (Sensus Infotainment).
- 5 Climatizzatore (p. 128).
- 6 Telecamera di assistenza al parcheggio* (p. 251) - **CAM***.



Posizioni della chiave

La chiave telecomando permette di portare l'impianto elettrico dell'automobile su diversi livelli/modalità, accedendo così a diverse funzioni, vedere Posizioni della chiave - funzioni per i diversi livelli (p. 79).



Blocchetto di accensione con chiave telecomando estratta/inserita.

NOTA

Per le automobili con funzione di avviamento senza chiave* non occorre inserire la chiave telecomando nel blocchetto di accensione ma è possibile tenerla ad es. in tasca. Per maggiori informazioni sulle funzioni di avviamento senza chiave, vedere Avviamento senza chiave* (p. 178).

Inserimento della chiave telecomando

1. Afferrare l'estremità della chiave telecomando con lo stelo staccabile e inserire la chiave nel blocchetto di accensione.
2. Inserire quindi la chiave telecomando a fondo nel blocchetto.

IMPORTANTE

Eventuali corpi estranei nel blocchetto di accensione possono compromettere la funzionalità del blocchetto o danneggiarlo.

Non inserire la chiave telecomando al contrario. Afferrare l'estremità con lo stelo staccabile, vedere Stelo staccabile della chiave - distacco/fissaggio (p. 174).

Estrazione della chiave telecomando

Afferrare la chiave telecomando ed estrarla dal blocchetto di accensione.

Posizioni della chiave - funzioni per i diversi livelli

Per consentire l'utilizzo di un numero limitato di funzioni a motore spento è possibile portare il quadro dell'automobile su 3 livelli - **0**, **I** e **II** - con la chiave telecomando. Nel presente manuale del proprietario, questi livelli sono definiti "posizioni della chiave".

La seguente tabella mostra le funzioni disponibili in ogni posizione della chiave/livello.

03





Livello	Funzioni
0	<ul style="list-style-type: none"> Si accendono il contachilometri, l'orologio e l'indicatore di temperatura. È possibile regolare i sedili elettrocomandati. È possibile utilizzare l'impianto audio per un tempo limitato, vedere il supplemento Sensus Infotainment.
I	<ul style="list-style-type: none"> È possibile utilizzare tettuccio apribile, alzacristalli, presa da 12 V nell'abitacolo, sistema di navigazione, telefono, ventola dell'abitacolo e tergilavafari.

Livello	Funzioni
II	<ul style="list-style-type: none"> Si accendono i fari. Le spie di avvertimento/controllo si accendono per 5 secondi. Si attivano diversi altri impianti. Tuttavia, il riscaldamento elettrico di cuscini e lunotto può essere attivato solo a motore acceso. <p>Questa posizione della chiave è sconsigliata in quanto impedisce notevolmente la batteria di avviamento!</p>

Selezione di posizione della chiave/ livello

- **Chiave in posizione 0** - Sbloccare l'automobile per portare l'impianto elettrico sul livello 0.

NOTA

Per portare la chiave in posizione I o II **senza** accendere il motore, **non** premere il pedale del freno/della frizione.

- **Chiave in posizione I** - Con la chiave telecomando inserita a fondo nel bloc-

chetto di accensione¹⁴ - Premere brevemente **START/STOP ENGINE**.

- **Chiave in posizione II** - Con la chiave telecomando inserita a fondo nel bloccetto di accensione¹⁴ - Tenere premuto¹⁵ **START/STOP ENGINE**.
- **Chiave di nuovo in posizione 0** - Per riportare la chiave in posizione 0 dalle posizioni II e I - Premere brevemente **START/STOP ENGINE**.

Impianto audio

Per informazioni sul funzionamento dell'impianto audio con la chiave telecomando estratta, vedere il supplemento Sensus Infotainment.

Accensione e spegnimento del motore

Per informazioni su accensione/spegnimento del motore, vedere Avviamento del motore (p. 266).

Traino

Per informazioni importanti sull'uso della chiave telecomando durante il traino, vedere Traino (p. 319).

Relative informazioni

- Posizioni della chiave (p. 79)

¹⁴ Operazione non necessaria sulle automobili con funzione Keyless*.

¹⁵ Circa 2 secondi.



Sedili anteriori

Per garantire il miglior comfort di seduta, i sedili anteriori dell'auto offrono svariate possibilità di regolazione.



- 1 Per alzare/abbassare il sedile, agire verso l'alto/il basso.
- 2 Avanti/indietro, sollevare la maniglia per regolare la distanza da volante e pedali. Dopo la regolazione, controllare che il sedile sia bloccato.
- 3 Per alzare/abbassare* il bordo anteriore del cuscino del sedile, agire verso l'alto/il basso.
- 4 Per regolare l'inclinazione dello schienale, ruotare la manopola.

- 5 Per regolare il supporto lombare*, premere il pulsante.
- 6 Pannello di comando del sedile elettrocomandato*, vedere Sedili anteriori - elettrocomandati* (p. 82).

ATTENZIONE

Regolare la posizione del sedile del conducente prima di mettersi in viaggio, mai durante la guida. Controllare che il sedile sia in posizione bloccata per evitare lesioni personali in caso di frenata brusca o incidente.

Ribalamento dello schienale del sedile del passeggero*

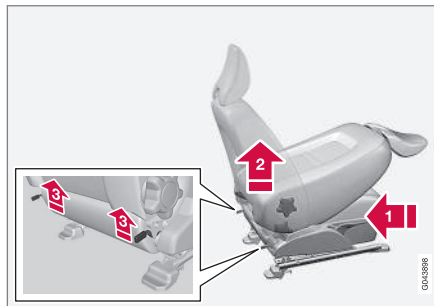

Lo schienale del sedile del passeggero può essere ribaltato in avanti per fare spazio a un carico lungo.

- 1 Spingere il sedile all'indietro/verso il basso fino al finecorsa.
 - 2 Regolare lo schienale in posizione eretta.
 - 3 Sollevare i fermi dietro lo schienale e ribaltarli in avanti.
4. Spingere avanti il sedile in modo che il poggiatesta si blocchi sotto il cassetto portaoggetti.

Per riportarlo in posizione eretta procedere nell'ordine inverso.

ATTENZIONE

Afferrare lo schienale e controllare che sia bloccato correttamente in posizione eretta per evitare lesioni personali in caso di frenata brusca o incidente.

Relative informazioni

- Sedili anteriori - elettrocomandati* (p. 82)
- Sedili posteriori (p. 83)

Sedili anteriori - elettrocomandati*

Per garantire il miglior comfort di seduta, i sedili anteriori dell'auto offrono svariate possibilità di regolazione. Il sedile elettrocomandato può essere spostato in avanti/all'indietro e verso l'alto/il basso. È possibile alzare/abbassare il bordo anteriore del cuscino e regolare l'inclinazione dello schienale e il supporto lombare*.

Cuscino elettrocomandato

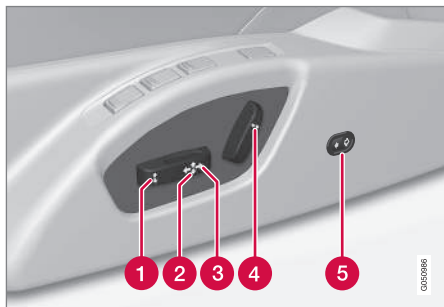

- 1 Bordo anteriore del cuscino del sedile su/giù
- 2 Alzare/abbassare il sedile
- 3 Sedile avanti/indietro
- 4 Inclinazione dello schienale
- 5 Supporto lombare* regolabile verso l'interno e l'esterno

I sedili elettrocomandati sono dotati di una protezione dal sovraccarico che interviene se un sedile è bloccato da qualche oggetto. In tal caso, portare la chiave in posizione **I** o **0** e attendere qualche istante prima di azionare nuovamente il sedile.

Si può eseguire un solo movimento alla volta (avanti/indietro/su/giù/verso l'interno/verso l'esterno).

Preparativi

Il sedile può essere regolato entro un determinato tempo dallo sbloccaggio della portiera con il telecomando senza inserire la chiave nel blocchetto di accensione. Normalmente il sedile viene regolato con la chiave in posizione **I** ed è sempre possibile regolarlo a motore acceso.

Sedile con funzione di memoria*

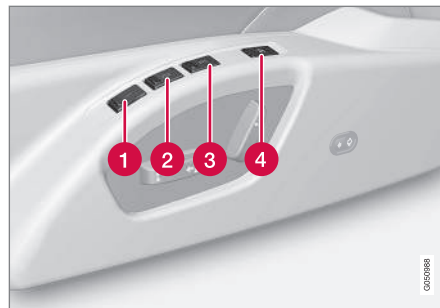

La funzione di memoria salva le impostazioni di sedile e specchi retrovisori esterni.

Memorizzazione dell'impostazione

- 1 Pulsante memoria
 - 2 Pulsante memoria
 - 3 Pulsante memoria
 - 4 Pulsante per la memorizzazione dell'impostazione
1. Regolare il sedile e gli specchi retrovisori esterni.
 2. Tenendo premuto il pulsante **M**, premere il pulsante **1**, **2** oppure **3**. Tenere premuti i pulsanti finché non viene emesso un segnale acustico e non appare un messaggio sul quadro strumenti.

Per impostare una nuova memoria è necessario regolare nuovamente il sedile.

La regolazione del supporto lombare non viene memorizzata.

Utilizzo dell'impostazione memorizzata

Tenere premuto uno dei pulsanti memoria **1-3** finché il sedile e gli specchi retrovisori esterni non si fermano. Rilasciando il pulsante, il movimento di sedile e specchi retrovisori esterni si interrompe.



Memoria della chiave* telecomando

Tutte le chiavi telecomando possono essere utilizzate da diversi conducenti per memorizzare le impostazioni¹⁶ per il sedile del conducente e gli specchi retrovisori esterni, vedere Chiave telecomando - personalizzazione* (p. 167).

Arresto di emergenza

Se il sedile comincia a spostarsi, premere uno dei relativi pulsanti di regolazione o memoria per bloccarlo.

Per raggiungere la posizione del sedile memorizzata nella memoria della chiave è possibile riattivarne il movimento premendo il pulsante di sbloccaggio sulla chiave telecomando. La portiera del conducente deve essere aperta.



ATTENZIONE

Pericolo di schiacciamento. Controllare che i bambini non giochino con i comandi. Controllare che non vi siano ostacoli davanti, dietro o sotto il sedile durante la regolazione. Accertarsi che nessuno dei passeggeri posteriori rimanga impigliato.

Sedili elettroriscaldati/ventilati*

Per i sedili elettroriscaldati/ventilati, vedere Sedili anteriori elettroriscaldati* (p. 136) e Sedile posteriore elettroriscaldato* (p. 136).

Relative informazioni

- Sedili anteriori (p. 81)
- Sedili posteriori (p. 83)

Sedili posteriori

Gli schienali e i poggiatesta esterni del sedile posteriore possono essere piegati. Il poggiatesta del posto centrale può essere regolato a seconda dell'altezza dei passeggeri.

Poggiatesta posteriore centrale

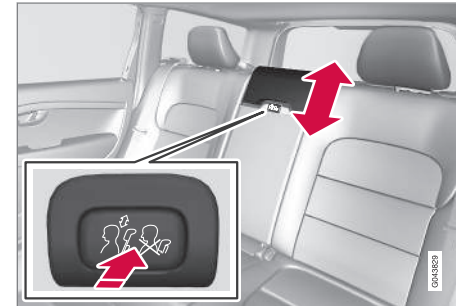

Regolare il poggiatesta in base all'altezza del passeggero, se possibile in modo che protegga l'intera nuca. All'occorrenza, sollevarlo.

Per abbassare nuovamente il poggiatesta, premere il pulsante (situato fra schienale e poggiatesta, vedere figura) e, contemporaneamente, spingere il poggiatesta con cautela verso il basso.

¹⁶ Solo se l'automobile è dotata di sedile electrocomandato con memoria e specchi retrovisori electrocomandati. La regolazione del supporto lombare non viene memorizzata.



Abbassamento manuale dei poggiatesta posteriori esterni

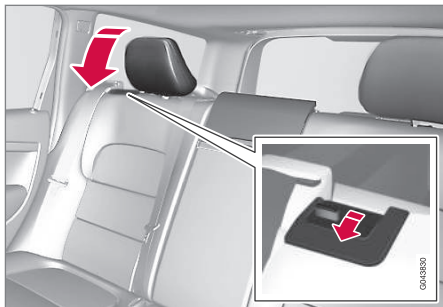

Tirare la maniglia di bloccaggio più vicina al poggiatesta per ribaltarla in avanti.

Il poggiatesta può essere riposizionato manualmente (si deve sentire un "clic").

ATTENZIONE

Bloccare i poggiatesta dopo averli riportati in posizione.

Reclinazione degli schienali del sedile posteriore

IMPORTANTE

Prima di ribaltare lo schienale, verificare che non vi siano oggetti sul sedile posteriore. Inoltre, le cinture di sicurezza non devono essere allacciate. In caso contrario potrebbe danneggiarsi il rivestimento del sedile posteriore.

Lo schienale in tre parti può essere ribaltato in diversi modi.

NOTA

Può essere necessario spostare in avanti i sedili anteriori e/o alzare gli schienali anteriori per ripiegare completamente in avanti gli schienali posteriori.

- La parte sinistra può essere ribaltata separatamente.
- La parte centrale può essere ribaltata separatamente.
- La parte destra può essere ribaltata solo insieme a quella centrale.
- Per ribaltare l'intero schienale occorre ribaltare le singole parti separatamente.

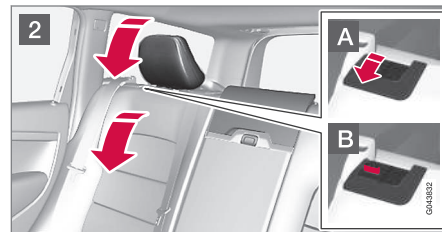
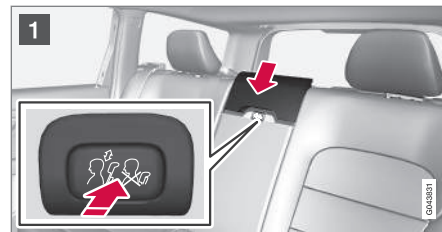

- 1 Se lo schienale centrale può essere ribaltato; disimpegnare e abbassare il poggiatesta dello schienale centrale; consultare la precedente sezione "Poggiatesta posteriore centrale".
- 2 I poggiatesta esterni si abbassano automaticamente quando si ribaltano i rispettivi schienali. Ribaltare lo schienale tenendo sollevata la maniglia di bloccaggio **A**. Un indicatore rosso sul fermo **B** avverte che lo schienale è sbloccato.

Per riportarlo in posizione eretta procedere nell'ordine inverso.



NOTA

Dopo aver riportato lo schienale in posizione, l'indicatore rosso non deve più essere visibile. Se è ancora visibile, lo schienale non è bloccato.

ATTENZIONE

Dopo aver risistemato gli schienali e i poggiatesta posteriori, controllare che siano bloccati correttamente.

Abbassamento elettrico dei poggiatesta esterni posteriori*



1. La chiave telecomando deve trovarsi in posizione II.
2. Premere il pulsante per abbassare i poggiatesta esterni posteriori e aumentare la visibilità.

ATTENZIONE

Non abbassare i poggiatesta esterni se sono presenti passeggeri nei posti esterni.

Riportare in posizione il poggiatesta manualmente (si deve sentire un "clic").

ATTENZIONE

Bloccare i poggiatesta dopo averli riportati in posizione.

Relative informazioni

- Sedili anteriori (p. 81)
- Sedili anteriori - elettrocomandati* (p. 82)

Volante

Il volante può essere regolato in varie posizioni ed è dotato dei comandi per avvisatore acustico, regolatore elettronico della velocità, menu, audio e cellulare.

Regolazione

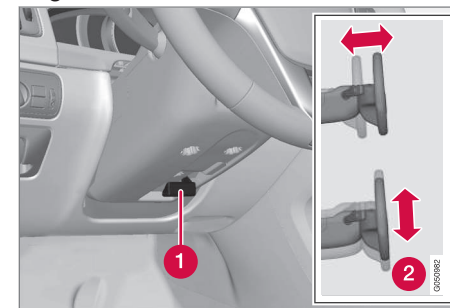

Regolazione del volante.

- 1 Leva - sbloccaggio del volante
- 2 Posizioni del volante possibili

Il volante può essere regolato sia in altezza che in profondità:

1. Tirare la leva verso di sé per sbloccare il volante.
2. Regolare il volante nella posizione desiderata.



3. Riportare indietro la leva per bloccare il volante. Se la regolazione è difficile, muovere leggermente il volante portando allo stesso tempo la leva all'indietro.

ATTENZIONE

Regolare il volante e bloccarlo prima di mettersi in marcia.

In caso di servosterzo dipendente dalla velocità* è possibile regolare la sensibilità dello sterzo, vedere Sensibilità dello sterzo regolabile* (p. 259).

Pulsantiere* e palette cambio*

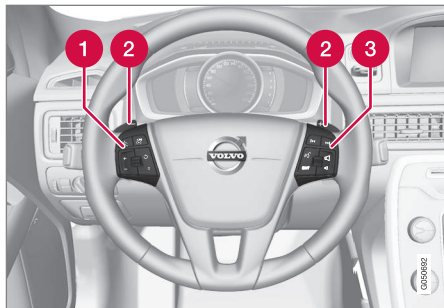

Tastierine e palette al volante.

- 1 Regolatore elettronico della velocità* (p. 201)
Cruise control adattivo - ACC* (p. 204)

- 2 Paletta per cambio marce manuale del cambio automatico, vedere Cambio automatico - Geartronic* (p. 275)
- 3 Comando di audio e telefono, vedere il supplemento Sensus Infotainment

Avvisatore acustico



Avvisatore acustico.

Premere il centro del volante per segnalare.

Relative informazioni

- Riscaldamento elettrico* del volante (p. 86)

Riscaldamento elettrico* del volante

Il volante può essere elettroriscaldato.

Funzione

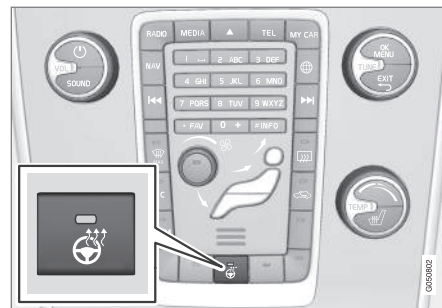

La posizione del pulsante può variare a seconda dell'equipaggiamento e del mercato.

Premendo ripetutamente il pulsante si commuta fra le seguenti funzioni:

Funzione	Indicazione
Disattivato	Spia nel pulsante spenta
Riscaldamento	Spia nel pulsante accesa

Riscaldamento automatico del volante

Con l'accensione automatica del riscaldamento del volante, il riscaldamento del volante si attiva al momento dell'avviamento del motore. L'inserimento automatico avviene quando l'automobile è fredda e la temperatura ambiente è inferiore a circa 10°C. Atti-



vare/disattivare la funzione nel menu **MY CAR** (p. 114).

Comando luci

Con il comando luci si attivano e regolano le luci esterne. Si usa anche per regolare l'illuminazione di display e strumenti nonché l'illuminazione comfort (p. 96).

Generalità sul comando luci

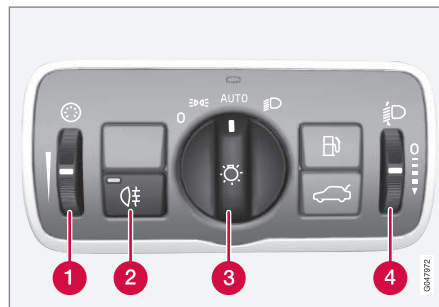

Generalità sul comando luci.

- 1 Rotella per regolare l'illuminazione display e strumenti nonché l'illuminazione d'atmosfera*
- 2 Pulsante per i retronebbia
- 3 Manopola per l'illuminazione di marcia e le luci di parcheggio
- 4 Rotella¹⁷ del comando incidenza fari

Posizioni della manopola

Posizione	Funzione
0	Luci diurne ^A quando la chiave dell'automobile è in posizione II o il motore è acceso. Può essere usato il lampeggio abbaglianti.
	Luci diurne, luci di ingombro laterale posteriori e luci di posizione/parcheggio quando la chiave dell'automobile è in posizione II o il motore è acceso. Luci di ingombro laterale posteriori e luci di posizione/parcheggio con l'automobile parcheggiata. Può essere usato il lampeggio abbaglianti.
AUTO	Luci diurne, luci di ingombro laterale posteriori e luci di posizione/parcheggio durante il giorno quando la chiave dell'automobile è in posizione II o il motore è acceso.

¹⁷ Non disponibile per le automobili dotate di fari Bi-Xeno attivi*.



Posizione	Funzione
	<p>Anabbaglianti, luci di ingombro laterale posteriori e luci di posizione/parcheggio in condizioni di luce diurna scarsa o di buio oppure quando sono attivati i retronebbia o i tergicristalli (pulizia continua).</p> <p>La funzione rilevamento gallerie (p. 90)* è attivata.</p> <p>Si può utilizzare la funzione Abbaglianti automatici (p. 91)*.</p> <p>Gli abbaglianti possono essere attivati quando sono accesi gli anabbaglianti.</p> <p>Può essere usato il lampeggio abbaglianti.</p>
	<p>Anabbaglianti, luci di ingombro laterale posteriori e luci di posizione/parcheggio.</p> <p>Possono essere accesi gli abbaglianti.</p> <p>Può essere usato il lampeggio abbaglianti.</p>

A Ubicate nel paraurti anteriore o al disotto di esso.

Volvo raccomanda di utilizzare la modalità **AUTO** durante la marcia finché le condizioni

del traffico o atmosferiche non pregiudicano l'utilizzo degli abbaglianti automatici*.

Illuminazione strumenti

Si attivano diverse illuminazioni di display e strumenti a seconda della posizione della chiave, vedere Posizioni della chiave - funzioni per i diversi livelli (p. 79).

L'illuminazione display si attenua automaticamente al buio e la sensibilità si regola con la rotella.

L'intensità dell'illuminazione strumenti si regola con la rotella.

Comando incidenza fari

Il carico dell'automobile modifica l'incidenza dei fari in altezza, cosa che può comportare l'abbagliamento dei veicoli provenienti dalla direzione opposta. Per evitarlo, regolare l'incidenza dei fari. Abbassare i fari se l'automobile è molto carica.

1. Lasciare acceso il motore o la chiave in posizione I.
2. Girare la rotella verso l'alto/il basso per alzare/abbassare l'incidenza dei fari.

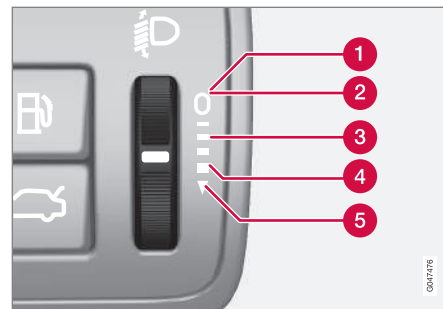

Posizioni della rotella per le varie condizioni di carico.

- 1 Solo conducente
- 2 Conducente e passeggero anteriore
- 3 Passeggeri su tutti i sedili
- 4 Passeggeri su tutti i sedili e carico max nel bagagliaio
- 5 Conducente e carico max nel bagagliaio

Le automobili con fari Bi-Xeno attivi* sono dotate di comando incidenza fari automatico, quindi sono sprovviste della rotella.

Relative informazioni

- Luce di posizione/parcheggio (p. 89)
- Luci diurne (p. 89)
- Abbaglianti/anabbaglianti (p. 90)



Luce di posizione/parcheggio

Le luci di posizione/parcheggio si accendono con la manopola del comando luci.

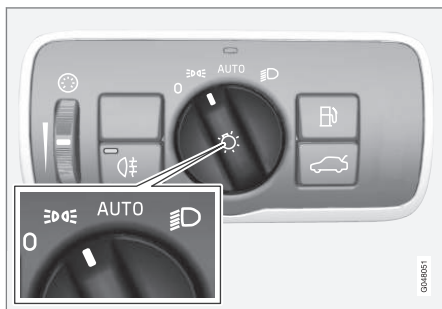

Manopola del comando luci in posizione luci di posizione/parcheggio.

Portare la manopola in posizione (si accende contemporaneamente la luce della targa).

Se la chiave è in posizione II o il motore è acceso, si accendono anche le luci diurne.

Quando si apre il portellone al buio, si accendono le luci di posizione/parcheggio posteriori per avvertire i veicoli che seguono. Questa funzione è indipendente dalla posizione della manopola di comando luci o della chiave.

Relative informazioni

- Comando luci (p. 87)

Luci diurne

Con il comando luci in posizione **AUTO**, la chiave in posizione II o il motore acceso, le luci diurne si accendono automaticamente durante il giorno.

Luci diurne durante il giorno DRL



Manopola del comando luci in posizione **AUTO**.

Con il comando luci in posizione **AUTO**, le luci diurne (Daytime Running Lights - DRL) si accendono automaticamente durante il giorno. Un sensore di luce sul lato superiore del cruscotto gestisce il passaggio dalla luci diurne agli anabbaglianti al momento del crepuscolo o quando le condizioni di luce diurna diventano scadenti. Il passaggio agli anabbaglianti avviene anche quando sono attivati i tergicristalli del parabrezza o i retronebbia.

ATTENZIONE

Il sistema è progettato per risparmiare energia. Il sistema non è in grado in tutte le situazioni di determinare se la luce diurna è troppo debole o di intensità sufficiente, ad es. in caso di nebbia o pioggia.

Spetta sempre al conducente accertarsi che l'illuminazione dell'automobile sia adeguata dal punto di vista della sicurezza stradale e conforme alle normative stradali vigenti.



Rilevamento galleria*

La funzione di rilevamento galleria comanda il passaggio da luci diurne ad anabbaglianti all'ingresso in galleria. Circa 20 secondi dopo che l'auto è uscita dalla galleria, è ripristinata l'illuminazione con le luci diurne.

La funzione di rilevamento galleria è disponibile nelle automobili con sensore pioggia*. Il sensore rileva l'ingresso in galleria e comanda il passaggio dalle luci diurne agli anabbaglianti. Circa 20 secondi dopo che l'auto è uscita dalla galleria, è ripristinata l'illuminazione con le luci diurne. Gli anabbaglianti rimarrebbero attivati qualora l'auto entrasse in un'altra galleria prima che questo tempo sia trascorso. In questo modo si evitano continue variazioni delle luci dell'automobile.

Notare che la manopola del comando luci deve essere in posizione **AUTO** affinché il rilevamento gallerie sia operativo.

Relative informazioni

- Abbaglianti/anabbaglianti (p. 90)
- Comando luci (p. 87)

Abbaglianti/anabbaglianti

Con il comando luci in posizione **AUTO**, la chiave in posizione **II** o il motore acceso, gli anabbaglianti si accendono automaticamente in condizioni di scarsa illuminazione.

Con la manopola del comando luci in posizione , gli anabbaglianti sono sempre accesi quando il motore è acceso o la chiave è in posizione **II**.



Leva al volante e manopola del comando luci.

 Posizione intermittenza abbaglianti

 Posizione abbaglianti

Anabbaglianti

Con la manopola in posizione **AUTO** si attivano automaticamente gli anabbaglianti al

momento del crepuscolo e quando le condizioni di luce diurna diventano scadenti. Gli anabbaglianti sono attivati automaticamente anche quando sono attivati i tergicristalli del parabrezza o i retronebbia.

Con la manopola in posizione  gli anabbaglianti sono sempre accesi quando il motore è acceso o la chiave è in posizione **II**.

Intermittenza abbaglianti

Portare la leva del volante leggermente verso il volante in posizione intermittenza abbaglianti. Gli abbaglianti rimangono accesi finché la leva non viene rilasciata.

Abbaglianti

Gli abbaglianti si possono accendere quando il comando luci è in posizione **AUTO**¹⁸ o . Accendere/spegnere gli abbaglianti portando la leva del volante al finecorsa verso il volante e rilasciandola.

Quando gli abbaglianti sono accesi, è accesa la spia  nel quadro strumenti.

Luci supplementari*

Se l'automobile è dotata di luci supplementari, nel menu MY CAR il conducente può scegliere di disattivarle o accenderle/spegnerele insieme agli abbaglianti¹⁹, vedere MY CAR (p. 114).

¹⁸ Quando gli anabbaglianti sono accesi.

¹⁹ Le luci supplementari devono essere collegate all'impianto elettrico da un riparatore. Si raccomanda di rivolgersi a un riparatore autorizzato Volvo.



Relative informazioni

- Fari Bi-Xeno attivi* (p. 93)
- Abbaglianti automatici* (p. 91)
- Comando luci (p. 87)
- Fari - regolazione del fascio di luce (p. 98)
- Rilevamento galleria* (p. 90)

Abbaglianti automatici*

Gli abbaglianti automatici rilevano il fascio di luce dei fari di veicoli che procedono in direzione opposta oppure le luci posteriori di veicoli antistanti. In queste condizioni si ha il passaggio da abbaglianti ad anabbaglianti. Gli abbaglianti sono ripristinati non appena la condizione di luce incidente sparisce.

Abbaglianti automatici - AHB

Grazie a un sensore telecamera nel bordo superiore del parabrezza, gli abbaglianti automatici (Active High Beam - AHB) sono in grado di rilevare il fascio di luce dei fari di veicoli che procedono in direzione opposta oppure le luci posteriori di veicoli antistanti. In queste condizioni si ha il passaggio da abbaglianti ad anabbaglianti. La funzione può anche reagire all'illuminazione stradale.

Gli abbaglianti vengono ripristinati alcuni secondi dopo che il sensore telecamera ha smesso di rilevare il fascio di luce dei fari di veicoli che procedono in direzione opposta oppure le luci posteriori di veicoli antistanti.

Attivazione/disattivazione

AHB può essere attivato quando la manopola di comando luci si trova in posizione **AUTO** (a patto che la funzione non sia stata disattivata nel sistema di menu MY CAR, vedere MY CAR (p. 114)).





Leva al volante e manopola del comando luci in posizione **AUTO**.

La funzione può attivarsi durante la guida al buio, a velocità pari o superiori a 20 km/h.

Accendere/spegnere AHB portando la leva del volante sinistra al finecorsa verso il volante e rilasciandola. In caso di disattivazione ad abbaglianti accesi, si ha direttamente il passaggio agli anabbaglianti.

Automobili con quadro strumenti analogico

Quando gli abbaglianti attivi AHB sono attivati, è illuminata la spia  sul display informativo del quadro strumenti.

Quando gli abbaglianti sono accesi, è accesa anche la spia  sul quadro strumenti.

Automobili con quadro strumenti digitale



Quando gli abbaglianti attivi AHB sono attivati, è illuminata la spia  con luce bianca sul display informativo della strumentazione.

Quando gli abbaglianti sono accesi, la spia è illuminata con luce blu.



Azionamento manuale



NOTA

Mantenere pulita la superficie del parabrezza davanti al sensore telecamera rimuovendo ghiaccio, neve, condensa e sporcizia.

Non incollare o applicare alcun oggetto sul parabrezza davanti al sensore telecamera, in quanto potrebbe ridurre o escludere la funzionalità di uno o più sistemi che utilizzano la telecamera.

Se il messaggio **Active high beam Temp. non disp. Passa a modo manuale** è visualizzato sul display informativo del quadro strumenti, il passaggio tra abbaglianti ed anabbaglianti deve essere effettuato manualmente. La manopola del comando luci può stare comunque in posizione **AUTO**. Lo stesso vale se sono visualizzati il messaggio **Sensori parabr. bloccati Vedere manuale** e la spia . La spia  si spegne quando vengono visualizzati questi messaggi.

La funzione AHB può essere temporaneamente non disponibile, ad esempio in caso di

nebbia fitta o pioggia forte. Quando la funzione AHB è nuovamente disponibile oppure i sensori del parabrezza non sono più bloccati, il messaggio si spegne e la spia  si accende.



ATTENZIONE

In condizioni favorevoli, la funzione AHB permette di contare sulla massima luminosità possibile.

Il conducente deve comunque essere sempre pronto a commutare manualmente fra abbaglianti e anabbaglianti in base al traffico e alle condizioni atmosferiche.



IMPORTANTE

Esempi di situazioni in cui può essere richiesta la commutazione manuale fra abbaglianti e anabbaglianti:

- Forte pioggia o nebbia fitta
- In caso di pioggia gelata
- Folate di neve o neve fondente
- Chiaro di luna
- Guida in centri abitati scarsamente illuminati
- Veicoli antistanti che emettono un fascio di luce debole
- Pedoni sulla strada o al ciglio di essa
- Oggetti altamente riflettenti, ad esempio cartelli nelle vicinanze della strada
- Fascio di luce dei veicoli che procedono in direzione opposta coperto, ad esempio da guardrail
- Traffico su strade di raccordo
- Cunette o dossi
- Curve strette.

Per maggiori informazioni sui limiti del sensore telecamera, vedere Allarme di collisione imminente* - limitazioni del sensore-telecamera (p. 236).

Relative informazioni

- Abbaglianti/anabbaglianti (p. 90)
- Comando luci (p. 87)



Fari Bi-Xeno attivi*

I fari Bi-Xeno attivi sono progettati per garantire la massima illuminazione in curva e negli incroci, aumentando la sicurezza.

Fari Active Xenon ABL

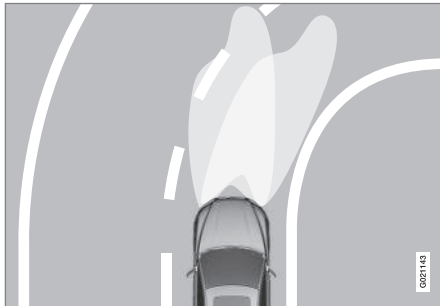

Fascio di luce con funzione disattivata (sinistra) o attivata (destra).

Se l'automobile è dotata di fari allo xeno attivi (Active Bending Lights – ABL), la luce dei fari segue i movimenti del volante per garantire la massima illuminazione in curva e negli incroci, aumentando la sicurezza.

La funzione si attiva automaticamente all'accensione dell'automobile (a condizione che non sia stata disattivata nel menu MY CAR, vedere MY CAR (p. 114)). In caso di anomalia della funzione, si accende la spia  nel quadro strumenti mentre sul display informa-

tivo compare un messaggio e si accende un'altra spia.

Spia	Messaggio	Funzione
	Faro difettoso Rich. assistenza	Il sistema è fuori uso. Se il messaggio non scompare, rivolgersi a un riparatore. Si raccomanda di rivolgersi a un riparatore autorizzato Volvo.

La funzione è attiva soltanto al tramonto o di notte quando l'automobile è in movimento.

La funzione²⁰ può essere disattivata/attivata nel menu MY CAR, vedere MY CAR (p. 114).

Per la regolazione del fascio di luce, vedere Fari - regolazione del fascio di luce (p. 98).

Relative informazioni

- Abbaglianti/anabbaglianti (p. 90)
- Abbaglianti automatici* (p. 91)
- Comando luci (p. 87)

Retronebbia

In caso di visibilità ridotta per nebbia è possibile utilizzare la retronebbia affinché gli altri utenti della strada dietro l'automobile possano vederla da lontano.

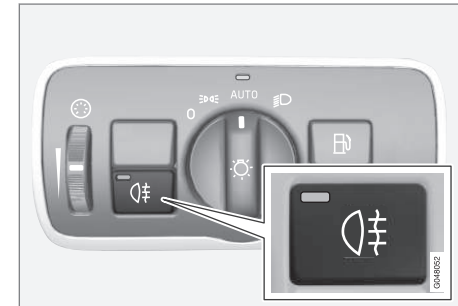

Pulsante della retronebbia.

La retronebbia può essere accesa solamente quando la chiave è in posizione II o il motore è acceso e la manopola del comando luci è in posizione **AUTO** o .

Premere il pulsante ON/OFF. La spia di segnalazione della retronebbia  nel quadro strumenti e la spia nel pulsante si accendono quando la retronebbia è accesa.

La retronebbia si spegne automaticamente allo spegnimento del motore o quando la mano-

²⁰ Alla consegna, la funzione è attivata.



pola del comando luci è impostata in posizione **0** o **☰☱☲☳**.



NOTA

Le disposizioni relative all'utilizzo dei retro-nebbia variano da Paese a Paese.

Relative informazioni

- Comando luci (p. 87)

Luci di arresto

Le luci di arresto si accendono automaticamente in caso di frenata.

Le luci di arresto si accendono quando si preme il pedale del freno. Inoltre, si accendono quando l'automobile viene frenata da un sistema di supporto al conducente: Regolatore elettronico della velocità adattivo (p. 204), City Safety (p. 222) o Indicatore di collisione (p. 229).

Relative informazioni

- Freno di servizio - luci di arresto di emergenza e lampeggiatori di emergenza automatici (p. 296)

Lampeggiatori di emergenza

Quando la funzione è attivata, i lampeggiatori di emergenza avvertono gli altri utenti della strada attivando contemporaneamente tutti gli indicatori di direzione.

Quando i lampeggiatori di emergenza sono attivati, nel quadro strumenti lampeggiano entrambe le spie degli indicatori di direzione.



Pulsante dei lampeggiatori di emergenza.

Premere il pulsante per attivare i lampeggiatori di emergenza. Quando sono attivi i lampeggiatori di emergenza, lampeggiano entrambe le spie degli indicatori di direzione nel quadro strumenti.

I lampeggiatori di emergenza si attivano automaticamente in caso di frenata brusca che attiva le luci di arresto di emergenza, a velocità inferiori a 10 km/h. Rimangono attivi quando l'automobile si ferma e si disattivano



automaticamente quando si riprende la marcia o si preme il relativo pulsante.

Relative informazioni

- Indicatori di direzione (p. 95)
- Freno di servizio - luci di arresto di emergenza e lampeggiatori di emergenza automatici (p. 296)

Indicatori di direzione

Gli indicatori di direzione si azionano con la leva sinistra del volante. Gli indicatori di direzione lampeggiano tre volte o continuamente a seconda del movimento della leva verso l'alto o il basso.



Indicatori di direzione.

Breve sequenza intermittente

- 1 Portare la leva del volante verso l'alto o verso il basso alla prima posizione e rilasciarla. Gli indicatori di direzione lampeggiano tre volte. La funzione può essere attivata/disattivata nel menu MY CAR, vedere MY CAR (p. 114).

Sequenza intermittente continua

- 2 Portare la leva del volante verso l'alto o verso il basso all'ultima posizione.

La leva si ferma in posizione ed è riportata alla posizione originaria manualmente o automaticamente con il movimento del volante.

Spie degli indicatori di direzione

Per le spie degli indicatori di direzione, vedere Quadro strumenti - significato delle spie di controllo (p. 69).

Relative informazioni

- Lampeggiatori di emergenza (p. 94)

Illuminazione abitacolo

L'illuminazione abitacolo si attiva/disattiva con i pulsanti nei comandi sopra i sedili anteriori e il sedile posteriore.



Comandi nella mensola del padiglione per le luci di lettura e l'illuminazione abitacolo anteriori.

- 1 Luce di cortesia sinistra
- 2 Luce di cortesia destra
- 3 Illuminazione abitacolo

Tutta l'illuminazione abitacolo può essere accesa o spenta manualmente entro 30 minuti da quando:

- si spegne il motore e la chiave si trova in posizione **0**
- si è sbloccata l'automobile ma non si è ancora acceso il motore.

Illuminazione anteriore del padiglione

Le luci di lettura anteriori si accendono o spengono con il relativo pulsante nella mensola del padiglione.

Illuminazione del padiglione posteriore



Illuminazione del padiglione posteriore.

Le luci si accendono o spengono premendo il relativo pulsante.

Luci di cortesia

Le luci di cortesia (e l'illuminazione abitacolo) si accendono o spengono quando una portiera viene aperta o chiusa.

Luce cassetto portaoggetti

La luce del cassetto portaoggetti si accende o spegne quando il cassetto viene aperto o chiuso.

Luce dello specchietto di cortesia

La luce dello specchietto di cortesia (p. 156) si accende o spegne quando lo sportellino viene aperto o chiuso.

Illuminazione del bagagliaio

L'illuminazione bagagliaio si accende o spegne quando il portellone viene aperto o chiuso.

Illuminazione automatica

Con il pulsante dell'illuminazione abitacolo si possono selezionare tre modalità di illuminazione dell'abitacolo:

- **OFF** - lato destro premuto, l'illuminazione automatica è disattivata.
- **Posizione neutra** - l'illuminazione automatica è attivata.
- **ON** - lato sinistro premuto, l'illuminazione abitacolo è attivata.

Posizione neutra

Quando il pulsante è in posizione neutra, l'illuminazione abitacolo si accende e spegne automaticamente come segue.

L'illuminazione abitacolo si accende e rimane accesa per 30 secondi se:

- si sblocca l'automobile con la chiave telecomando o lo stelo della chiave, vedere Chiave telecomando - funzioni (p. 170) o



Stelo staccabile della chiave - sbloccaggio della portiera (p. 174).

- si spegne il motore e la chiave si trova in posizione **0**.

L'illuminazione abitacolo si spegne quando:

- si avvia il motore
- si blocca l'automobile.

L'illuminazione abitacolo si accende e rimane accesa per 2 minuti all'apertura di una portiera.

Se una luce viene accesa manualmente e l'automobile viene bloccata, si spegne automaticamente dopo 2 minuti.

Illuminazione comfort*

Quando si spegne la normale illuminazione abitacolo a motore acceso, si accendono alcuni LED, uno dei quali nel padiglione che diffonde una luce soffusa e rilassante durante la marcia. La luce consente anche di individuare al buio più facilmente gli oggetti nei vani portaoggetti ecc. Questa illuminazione si spegne subito dopo la normale illuminazione abitacolo quando si blocca l'automobile. L'intensità luminosa si regola con la rotella sul comando luci (p. 87).

Durata Home safe light

Le luci di orientamento comprendono anabbaglianti, luci di parcheggio, luci negli specchi retrovisori esterni, luce della targa, illuminazione nel padiglione e luci di cortesia.

Una parte dell'illuminazione esterna può rimanere accesa e fungere da luce di orientamento dopo il bloccaggio dell'automobile.

1. Estrarre la chiave del telecomando dal blocchetto di accensione.
2. Portare la leva sinistra del volante al finecorsa verso il volante e rilasciarla. La funzione si attiva allo stesso modo dell'intermittenza abbaglianti, vedere Abbaglianti/anabbaglianti (p. 90).
3. Uscire dall'auto e chiudere a chiave la portiera.

Quando si attiva la funzione, si accendono anabbaglianti, luci di parcheggio, luci degli specchi retrovisori esterni, luce della targa, illuminazione del padiglione e luci di cortesia.

Il tempo di accensione delle luci di orientamento può essere impostato nel menu MY CAR, vedere MY CAR (p. 114).

Relative informazioni

- Durata approach light (p. 97)

Durata approach light

L'illuminazione di sicurezza comprende luci di parcheggio, luci negli specchi retrovisori esterni, luce della targa, illuminazione nel padiglione e luci di cortesia.

L'illuminazione di sicurezza si accende con la chiave telecomando, vedere Chiave telecomando - funzioni (p. 170) e si utilizza per accendere le luci dell'automobile a distanza.

Quando si attiva la funzione con il telecomando, si accendono luci di parcheggio, luci degli specchi retrovisori esterni, luce della targa, illuminazione del padiglione e luci di cortesia.

Il tempo di accensione dell'illuminazione di sicurezza può essere impostato nel menu MY CAR, vedere MY CAR (p. 114).

Relative informazioni

- Durata Home safe light (p. 97)



Fari - regolazione del fascio di luce

Per non abbagliare i veicoli che viaggiano in direzione opposta, è possibile regolare il fascio di luce dei fari nelle posizioni guida a destra e guida a sinistra.

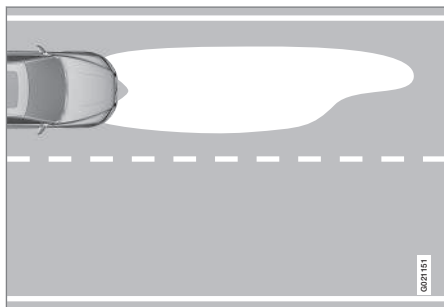

Fascio di luce per il traffico con guida a sinistra.

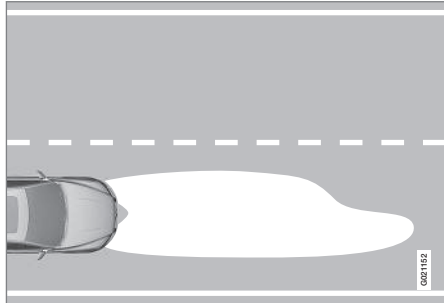

Fascio di luce per il traffico con guida a destra.

Fari Bi-Xeno attivi*

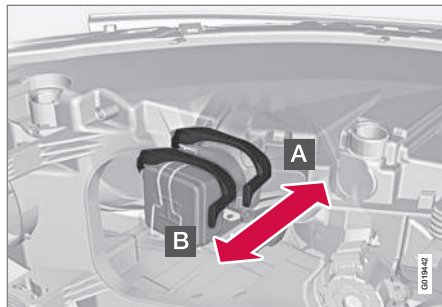

Comando per la regolazione del fascio di luce.

- A** Posizione normale - il fascio di luce è corretto per il Paese in cui è consegnata l'automobile.
- B** Posizione regolata - per impostare il fascio di luce contrario.



ATTENZIONE

Il proiettore deve essere trattato con particolare cautela, visto che la lampada allo xeno è alimentata da un gruppo ad alta tensione.

A seconda del Paese in cui è consegnata l'automobile, la posizione normale si riferisce al traffico con guida a destra o sinistra.

Esempio 1

Se un'automobile consegnata in Svezia deve essere guidata nel Regno Unito, i fari devono

essere impostati sul fascio di luce contrario, vedere figura precedente.

Esempio 2

Un'automobile consegnata nel Regno Unito è impostata per il traffico con guida a sinistra con i fari in posizione normale, vedere figura precedente.

Fari alogeni

Per i fari alogeni, il fascio di luce si regola con la mascheratura del cristallo dei fari. La qualità del fascio di luce si riduce leggermente.



Mascheratura dei fari

1. Copiare le sagome A e B per le automobili con guida a sinistra oppure C e D per quelle con guida a destra, vedere la sezione "Sagome per fari alogeni" di seguito. Le sagome sono in scala 1:2. Utilizzare ad esempio una fotocopiatrice con funzione di ingrandimento e copiare le sagome al 200%:
 - A = LHD Right (guida a sinistra, vetro destro)
 - B = LHD Left (guida a sinistra, vetro sinistro)
 - C = RHD Right (guida a destra, vetro destro)
 - D = RHD Left (guida a destra, vetro sinistro)
2. Trasferire la sagoma su un materiale impermeabile autoadesivo e ritagliarla.
3. Partire dalla linea di design dei vetri dei fari, vedere la linea tratteggiata nella figura seguente. Sistemare le sagome autoadesive alla distanza corretta dal profilo di ogni faro facendo riferimento alla figura e alle misure nel seguente elenco:
 - A = LHD Right - circa 86 mm
 - B = LHD Left - circa 40 mm
 - C = RHD Right - 0 mm
 - D = RHD Left - circa 96 mm



03



Riga superiore: automobile con guida a sinistra, sagome A e B. Riga inferiore: automobile con guida a destra, sagome C e D.



Sagome per fari alogeni

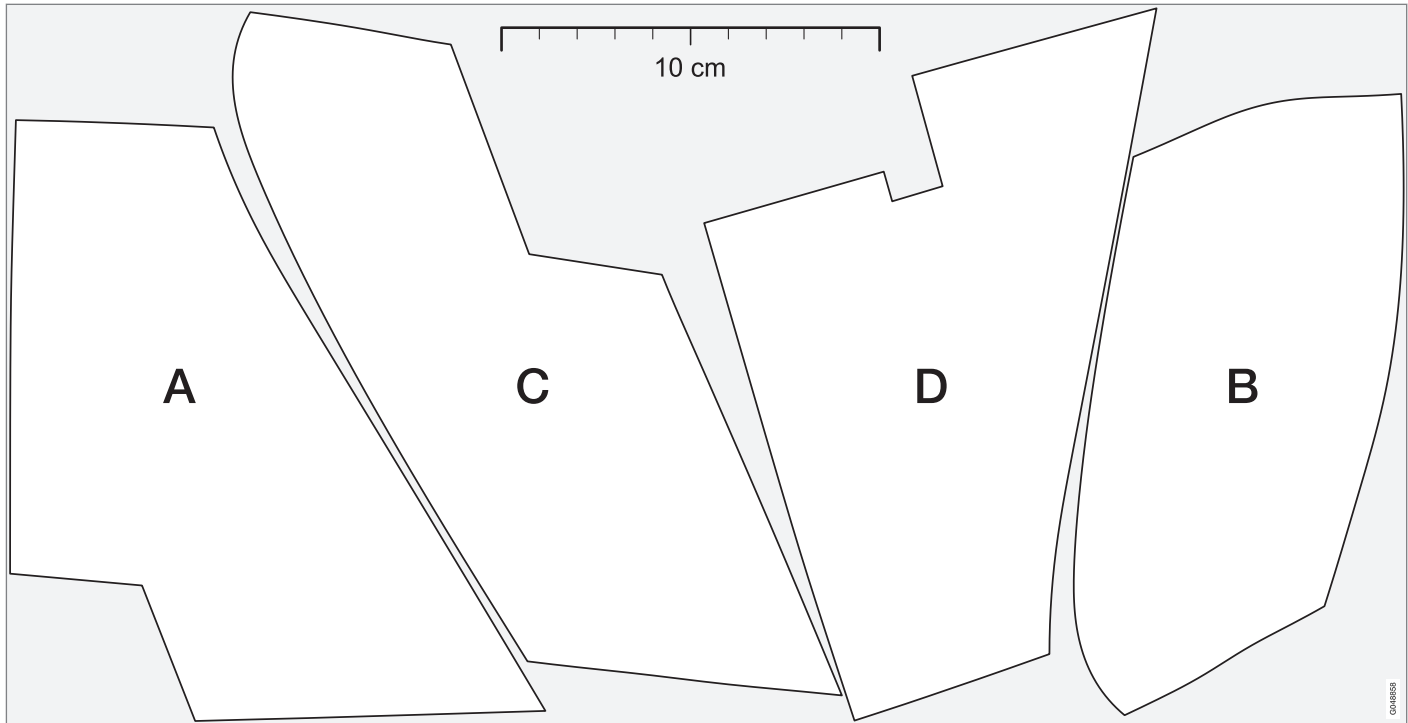

Tergicristalli e lavacrystalli

I tergicristalli e i lavacrystalli servono a mantenere puliti parabrezza e lunotto. I proiettori sono puliti con lavaggio ad alta pressione.

Tergicristalli²¹



Tergicristalli e lavacrystalli.

- 1 Sensore pioggia ON/OFF
- 2 Rotella di sensibilità/frequenza

Tergicristalli spenti

- 0 Portare la leva in posizione 0 per disattivare i tergicristalli.



Una sola passata

-  Portare la leva verso l'alto e rilasciarla per eseguire una passata.

Pulizia a intermittenza

-  Impostare con la rotella il numero di passate per unità di tempo quando è selezionata la pulizia a intermittenza.

Pulizia continua

-  I tergicristalli lavorano a velocità normale.
-  I tergicristalli lavorano a velocità alta.

! IMPORTANTE

Prima di attivare i tergicristalli in inverno, accertarsi che le spazzole non siano bloccate dal ghiaccio e che neve e ghiaccio siano rimossi dal parabrezza (e dal lunotto).

! IMPORTANTE

Utilizzare sempre molto liquido lavacrystalli per lavare il parabrezza. Il parabrezza deve essere bagnato al passaggio dei tergicristalli.

Posizione di assistenza delle spazzole tergicristallo

Per la pulizia di parabrezza/spazzole tergicristallo e la sostituzione delle spazzole, vedere

Spazzole dei tergicristalli (p. 380) e Autolavaggio (p. 403).

Sensore pioggia*

Il sensore pioggia rileva la quantità di acqua sul parabrezza e attiva automaticamente i tergicristalli. La sensibilità del sensore pioggia si regola con la rotella.

Quando il sensore pioggia è attivato, si accende una spia nel pulsante e il simbolo del sensore pioggia  è visualizzato nel quadro strumenti.

Attivare e impostare la sensibilità

Per attivare il sensore pioggia, l'automobile deve essere accesa oppure la chiave telecomando deve essere in posizione I o II e la leva dei tergicristalli deve essere in posizione 0 oppure in posizione passata singola.

Attivare il sensore pioggia premendo il pulsante . I tergicristalli effettuano una passata.

Portando la leva verso l'alto, i tergicristalli effettuano un'altra passata.

Ruotare la rotella verso l'alto per aumentare la sensibilità e verso il basso per ridurla. (Ruotando la rotella verso l'alto i tergicristalli effettuano un'altra passata.)

²¹ Per la sostituzione e la posizione di assistenza delle spazzole tergicristallo, vedere Spazzole dei tergicristalli (p. 380). Per il rabbocco del liquido lavacrystalli, vedere Liquido lavacrystalli - rabbocco (p. 382).



Disattivare

Disattivare il sensore pioggia premendo il pulsante  o portando la leva verso il basso in un altro programma dei tergicristalli.

Il sensore pioggia si disattiva automaticamente quando si estrae la chiave telecomando dal blocchetto di accensione o 5 minuti dopo lo spegnimento del motore.

! IMPORTANTE

I tergicristalli possono attivarsi e danneggiarsi in caso di lavaggio automatico. Disattivare il sensore pioggia con l'automobile accesa o la chiave telecomando in posizione I o II. La spia nel quadro comandi combinato e la spia sul pulsante si spengono.

Lavaggio di fari, parabrezza e lunotto



Funzione di lavaggio.

Lavaggio del parabrezza

Portare la leva verso il volante per attivare i lavacrystalli e i lavafari.

Dopo aver rilasciato la leva, i tergicristalli effettuano alcune passate supplementari e vengono lavati i fari.

Ugelli lavacrystalli riscaldati*

Gli ugelli lavacrystalli si riscaldano automaticamente in climi rigidi per evitare che il liquido lavacrystalli congeli.

Lavaggio ad alta pressione dei fari*

Il lavaggio ad alta pressione dei fari consuma grandi quantità di liquido lavacrystalli. Per risparmiare liquido, i fari vengono lavati automaticamente ogni 5 passate sul parabrezza.

Lavaggio ridotto

Quando rimane circa 1 litro di liquido lavacrystalli nel serbatoio e il quadro strumenti visualizza il messaggio che invita a rabboccare il liquido, la mandata di liquido ai fari viene interrotta. In questo modo si dà priorità al lavaggio del parabrezza e alla visibilità.

Tergilunotto e lavalunotto



- 1 Tergilunotto – pulizia a intermittenza
- 2 Tergilunotto – intervalli costanti

Portando la leva in avanti (vedere freccia nella figura sopra) si attivano il lavalunotto e il tergilunotto.

i NOTA

Il tergilunotto è dotato di una protezione che spegne il motorino in caso di surriscaldamento. Il tergilunotto riprende a funzionare dopo un certo periodo di raffreddamento (30 secondi o più, a seconda di calore del motorino e temperatura esterna).



Tergicristalli – retromarcia

Se si inserisce la retromarcia con i tergicristalli attivati, si attiva la pulizia a intermittenza del lunotto²². La funzione si disattiva al disinserimento della retromarcia.

Se il tergilunotto era già attivo a intervalli costanti, mantiene questa impostazione.

NOTA

Nelle automobili con sensore pioggia, il tergilunotto si attiva durante la retromarcia in caso di pioggia, se il sensore è attivo.

Relative informazioni

- Liquido lavacristalli - rabbocco (p. 382)
- Liquido lavavetri - tipo e quantità (p. 428)

Alzacristalli elettrici

Con il pannello di comando nella portiera del conducente si possono azionare tutti gli alzacristalli. Con i pannelli di comando delle altre portiere si possono comandare solo i rispettivi alzacristalli.



Pannello di comando nella portiera del conducente.

- 1** Fermo elettrico per l'apertura delle portiere* e dei finestrini posteriori, vedere Fermo di sicurezza per bambini - attivazione elettrica* (p. 188).
- 2** Comando dei finestrini posteriori
- 3** Comando dei finestrini anteriori

ATTENZIONE

Prima di chiudere i finestrini dalla portiera del conducente, controllare che nessun passeggero posteriore vi infili le mani o altre parti del corpo.

ATTENZIONE

Prima di chiudere i finestrini, anche con la chiave telecomando, controllare che nessun bambino o passeggero vi infili le mani o altre parti del corpo.

ATTENZIONE

Se vi sono bambini sull'automobile, togliere sempre la corrente degli alzacristalli portando la chiave telecomando in posizione **0** ed estraendola prima di lasciare l'automobile. Per informazioni sulle posizioni della chiave, vedere Posizioni della chiave - funzioni per i diversi livelli (p. 79).

²² Questa funzione (pulizia a intermittenza in retromarcia) può essere disattivata. Rivolgersi a un riparatore. Si raccomanda un riparatore autorizzato Volvo.



Azionamento



Azionamento degli alzacristalli.

- ➡ Azionamento senza funzione automatica
- ➡ Azionamento con funzione automatica

Con il pannello di comando nella portiera del conducente si possono azionare tutti gli alzacristalli. Con i pannelli di comando delle altre portiere si possono comandare solo i rispettivi alzacristalli. È possibile azionare solo un pannello di comando alla volta.

Per utilizzare gli alzacristalli, la chiave deve essere almeno in posizione I, vedere Posizioni della chiave - funzioni per i diversi livelli (p. 79). Una volta spento il motore ed estraatta la chiave telecomando, gli alzacristalli possono essere azionati per alcuni minuti oppure finché non si apre una portiera.

La chiusura dei finestrini si interrompe e il finestrino si apre se il relativo movimento è

impedito. È possibile bypassare la protezione antischiacciamento se la chiusura si è interrotta ad esempio a causa del ghiaccio, tenendo premuto il pulsante finché il finestrino non si è chiuso. La protezione antischiacciamento si riattiva dopo qualche istante.

NOTA

Per ridurre il rumore del vento con i finestrini posteriori aperti, si consiglia di aprire leggermente anche i finestrini anteriori.

Azionamento senza funzione automatica

Portare leggermente verso l'alto/il basso uno dei comandi. Gli alzacristalli si chiudono/aprono finché si agisce sul comando.

Azionamento con funzione automatica

Portare verso l'alto/il basso al finecorsa uno dei comandi e rilasciarlo. Il finestrino raggiunge automaticamente il finecorsa.

Azionamento con chiave telecomando e chiusura centralizzata

Per azionare a distanza gli alzacristalli elettrici dall'esterno con la chiave telecomando o dall'interno con la chiusura centralizzata, vedere Chiave del telecomando (p. 166) e Bloccaggio/sbloccaggio - dall'interno (p. 183).

Reimpostazione

Se si scollega la batteria, occorre reimpostare la funzione di apertura automatica affinché funzioni correttamente.

1. Agire verso l'alto sulla parte anteriore del pulsante per chiudere il finestrino al finecorsa e tenerla in posizione per 1 secondo.
2. Rilasciare brevemente il pulsante.
3. Agire nuovamente verso l'alto sulla parte anteriore del pulsante per 1 secondo.



ATTENZIONE

Affinché la protezione antischiacciamento funzioni occorre ripristinarla.

Specchi retrovisori esterni

Le posizioni degli specchi retrovisori esterni si regolano con la levetta di regolazione fra i comandi della portiera del conducente.



Comando degli specchi retrovisori esterni.

Regolazione

1. Premere il pulsante **L** per lo specchio retrovisore sinistro o il pulsante **R** per quello destro. La spia nel pulsante si accende.
2. Regolare la posizione con la levetta di regolazione al centro.
3. Premere nuovamente il pulsante **L** o **R**. La spia deve spegnersi.

ATTENZIONE

Entrambi gli specchi sono grandangolari per garantire una visione ottimale. Gli oggetti potrebbero sembrare più lontani di quello che sono in realtà.

Memorizzazione delle impostazioni²³

L'impostazione delle posizioni di specchi retrovisori e sedile del conducente può essere salvata nella memoria* di ogni chiave telecomando, vedere Chiave telecomando - personalizzazione* (p. 167).

Angolazione dello specchio retrovisore durante un parcheggio²³

Lo specchio retrovisore può essere angolato verso il basso, ad esempio per vedere il bordo della strada durante un parcheggio.

- Inserire la retromarcia e premere il pulsante **L** o **R**.

Quando si disinserisce la retromarcia, lo specchio retrovisore ritorna automaticamente nella posizione originaria dopo circa 10 secondi. È possibile ripristinare la posizione originaria prima di questo intervallo premendo il pulsante **L** o **R**.

Angolazione automatica dello specchio retrovisore durante il parcheggio²³

Inserendo la retromarcia, lo specchio retrovisore viene angolato automaticamente verso il

basso per vedere, ad esempio, il bordo della strada durante il parcheggio. Quando si disinserisce la retromarcia, lo specchio retrovisore ritorna automaticamente nella posizione originaria dopo qualche istante.

La funzione può essere attivata/disattivata nel menu MY CAR, vedere MY CAR (p. 114).

Ripiegamento automatico al bloccaggio²³

Quando si blocca/sblocca l'automobile con la chiave del telecomando, gli specchi si ripiegano/aprono automaticamente.

La funzione può essere attivata/disattivata nel menu MY CAR, vedere MY CAR (p. 114).

Ritorno alla posizione neutra

Gli specchi che sono stati spostati per cause esterne devono essere riportati elettricamente alla posizione neutra, affinché la ritrazione e l'estrazione elettriche funzionino correttamente:

1. Ripiegare gli specchi con i pulsanti **L** e **R**.
2. Aprirli nuovamente con i pulsanti **L** e **R**.
3. Ripetere la suddetta procedura all'occorrenza.

A questo punto gli specchi sono reimpostati in posizione neutra.

²³ Solo in combinazione con sedile elettrocomandato con memoria, vedere Sedili anteriori - elettrocomandati* (p. 82).



Specchi retrovisori elettrici ripiegabili*

Gli specchi possono essere ripiegati per il parcheggio o la guida in spazi stretti:

1. Premere i pulsanti **L** e **R** contemporaneamente (con la chiave almeno in posizione **I**).
2. Rilasciarli dopo circa 1 secondo. Gli specchi si fermano automaticamente in posizione completamente ripiegata.

Aprire gli specchi premendo **L** e **R** contemporaneamente. Gli specchi si fermano automaticamente in posizione aperta.

Illuminazione di sicurezza e luci di orientamento

La lampadina sugli specchi retrovisori si accende quando si attivano l'illuminazione di sicurezza (p. 97) o le luci di orientamento (p. 97).

Relative informazioni

- Specchio retrovisore interno (p. 108)
- Cristalli e specchi retrovisori - riscaldamento elettrico (p. 107)

Cristalli e specchi retrovisori - riscaldamento elettrico

La funzione di riscaldamento elettrico si utilizza per rimuovere il ghiaccio e la condensa da parabrezza, lunotto e specchi retrovisori esterni.

Parabrezza termico*, lunotto termico e specchi retrovisori esterni elettroriscaldati

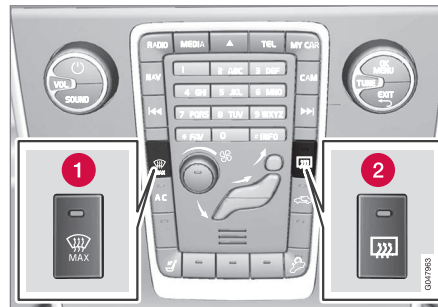

- 1 Riscaldamento elettrico del parabrezza
- 2 Riscaldamento elettrico di lunotto e retrovisori esterni

La funzione è usata per rimuovere ghiaccio e appannamento da parabrezza, lunotto e retrovisori esterni.

Il riscaldamento è attivato premendo una volta il rispettivo pulsante. Quando la funzione è attiva, la spia nel pulsante è accesa. Spegnere il riscaldamento non appena il

ghiaccio/la condensa sono scomparsi per non scaricare inutilmente la batteria. La funzione si disattiva in ogni caso automaticamente dopo un certo tempo.

Vedere anche Disappannamento e sbrinatoria del parabrezza (p. 139).

Lo sbrinatorio degli specchi retrovisori esterni e del lunotto si attiva automaticamente se si accende l'automobile a una temperatura esterna inferiore a +7°C. Lo sbrinatorio automatico può essere impostato nel menu MY CAR, vedere MY CAR (p. 114).

Specchio retrovisore interno

Lo specchio retrovisore interno presenta un comando antiabbagliamento sul bordo inferiore. In alternativa, la funzione antiabbagliamento dello specchio retrovisore si attiva automaticamente.



- 1 Comando della funzione antiabbagliamento

Funzione antiabbagliamento manuale

Se la luce proveniente da dietro è molto forte, può riflettersi nello specchio e abbagliare il conducente. Se la luce proveniente da dietro è fastidiosa, attivare la funzione antiabbagliamento con il relativo comando:

1. Attivare la funzione antiabbagliamento portando il comando verso l'abitacolo.
2. Ritornare alla posizione normale portando il comando verso il parabrezza.

Funzione antiabbagliamento automatica*

Se la luce proveniente da dietro è molto forte, si attiva automaticamente la funzione antiabbagliamento dello specchio retrovisore. Il comando per l'antiabbagliamento manuale non è in dotazione sullo specchio con antiabbagliamento automatico.

Il retrovisore integra due sensori: uno puntato avanti e uno puntato indietro. I sensori operano in sinergia per identificare ed eliminare la luce abbagliante. Il sensore puntato avanti rileva la luce ambientale, mentre il sensore puntato indietro rileva la luce dai proiettori dei veicoli retrostanti.

i NOTA

Se i sensori sono coperti ad es. da scontrini di parcheggio, transponder, coperture parasole o oggetti nei sedili o nel vano di carico, in modo tale che la luce non possa giungere ai sensori, la funzione antiabbagliamento del retrovisore risulterà ridotta.

Può essere dotato di bussola (p. 108) solo lo specchio retrovisore con funzione antiabbagliamento automatica.

Relative informazioni

- Specchi retrovisori esterni (p. 106)

Bussola*

Lo specchio retrovisore ha un display che visualizza il punto cardinale in cui è rivolta l'automobile.

Utilizzo



Specchio retrovisore con bussola.

L'angolo superiore destro dello specchio retrovisore ha un display che visualizza il punto cardinale in cui è rivolta l'automobile. Sono visualizzate 8 diverse direzioni con abbreviazioni in inglese: **N** (Nord), **NE** (Nord Est), **E** (Est), **SE** (Sud Est), **S** (Sud), **SW** (Sud Ovest), **W** (Ovest) e **NW** (Nord Ovest).

La bussola si attiva automaticamente quando si accende l'automobile o si porta la chiave in posizione **II**, vedere Posizioni della chiave - funzioni per i diversi livelli (p. 79). Per disattivare/attivare la bussola, premere il pulsante sul lato inferiore dello specchio retrovisore, ad esempio con una graffetta.



Regolazione

Potrebbe essere necessario regolare la bussola affinché mostri i punti cardinali correttamente.

La terra è divisa in 15 zone magnetiche. La bussola deve essere regolata se l'automobile attraversa più zone magnetiche.

Procedere come segue per la taratura:

1. Fermare l'automobile in una zona ampia e aperta, priva di strutture di acciaio e cavi ad alta tensione.
2. Avviare l'auto e spegnere tutte le funzioni elettriche (climatizzatore, tergicristalli, ecc.) e controllare che tutte le portiere siano chiuse.

NOTA

Se non si spengono le utenze elettriche, la taratura potrebbe fallire o non essere avviata affatto.

3. Tenere premuto il pulsante sul lato inferiore dello specchio retrovisore per circa 3 secondi (utilizzando ad esempio una graffetta). Viene visualizzato il numero della zona magnetica attuale.

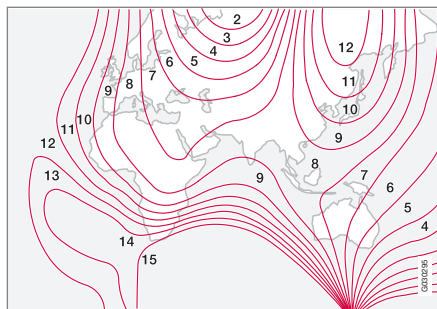

Zone magnetiche.

4. Premere il pulsante ripetutamente finché non viene visualizzata la zona magnetica richiesta (1–15), vedere la carta delle zone magnetiche per la bussola.
5. Attendere che il display visualizzi nuovamente il simbolo **C** oppure tenere premuto il pulsante sul lato inferiore dello specchio retrovisore per circa 6 secondi finché non appare il simbolo **C**.
6. Guidare lentamente in cerchio a una velocità max di 10 km/h finché sul display non viene visualizzata una bussola, a indicazione che la regolazione è conclusa. Compiere quindi altri 2 giri per regolare finemente la regolazione.

7. **Automobili con parabrezza elettroriscaldato***: Se il display visualizza il segno **C** all'attivazione del parabrezza elettroriscaldato, eseguire la taratura come indicato nel precedente punto 6 con il parabrezza elettroriscaldato attivato, vedere Disappannamento e sbrinatoria del parabrezza (p. 139).
8. Ripetere la suddetta procedura all'occorrenza.

Tettuccio apribile*

Il tettuccio apribile può essere azionato con il comando nel padiglione.

L'aletta parasole interna del tettuccio apribile si chiude manualmente.

Il tettuccio apribile è dotato di un frangivento.

Il comando del tettuccio apribile si trova nel padiglione. Il tettuccio apribile può essere aperto in verticale (bordo posteriore) o in orizzontale. La chiave deve trovarsi in posizione **I** o **II** per aprire il tettuccio apribile.

Apertura orizzontale

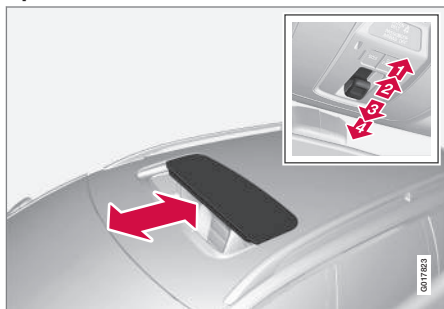

Apertura orizzontale, indietro/avanti.

- 1 Apertura automatica
- 2 Apertura manuale
- 3 Chiusura manuale
- 4 Chiusura automatica

Apertura

Per aprire completamente il tettuccio apribile, tirare indietro il comando in posizione apertura automatica e rilasciarlo.

Per l'apertura manuale, portare il comando all'indietro nel punto di pressione per l'apertura manuale. Il tettuccio si apre finché si tiene premuto il pulsante.

Chiusura

Per la chiusura manuale, portare il comando in avanti fino al punto di pressione per la chiusura manuale. Il tettuccio si chiude finché si tiene premuto il pulsante.

ATTENZIONE

Rischio di schiacciamento durante la chiusura del tettuccio apribile. La protezione antischiacciamento del tettuccio apribile funziona solamente durante la chiusura automatica, non quella manuale.

Per la chiusura automatica, portare il comando in posizione chiusura automatica e rilasciarlo.

L'alimentazione di corrente al tettuccio apribile si interrompe portando la chiave telecomando in posizione **0** ed estraendola dal blocchetto di accensione.

ATTENZIONE

Se vi sono bambini sull'automobile:

Togliere sempre la corrente del tettuccio apribile portando la chiave telecomando in posizione **0** ed estraendola prima di lasciare l'automobile. Per informazioni sulle posizioni della chiave, vedere Posizioni della chiave - funzioni per i diversi livelli (p. 79).

Apertura verticale

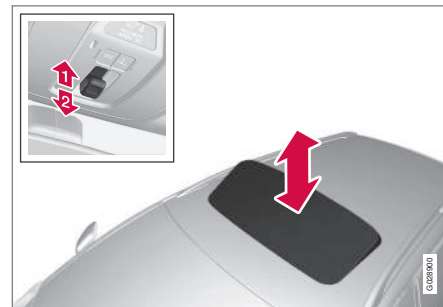

Apertura verticale, bordo posteriore verso l'alto.

- 1 Aprire premendo il bordo posteriore del comando verso l'alto.
- 2 Chiedere tirando il bordo posteriore del comando verso il basso.



Chiusura con la chiave telecomando o il pulsante della chiusura centralizzata

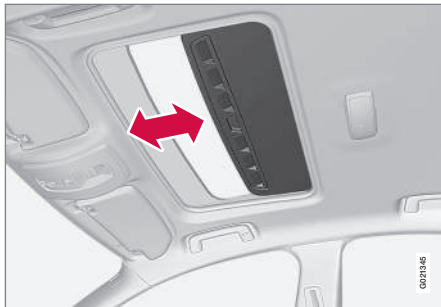

Una pressione prolungata del pulsante di bloccaggio chiude il tettuccio apribile e tutti i finestrini, vedere Chiave telecomando - funzioni (p. 170) e Bloccaggio/sbloccaggio - dall'interno (p. 183). Portiere e portellone vengono bloccati. Per interrompere la chiusura, premere nuovamente il pulsante di bloccaggio.

ATTENZIONE

Prima di chiudere il tettuccio apribile con la chiave telecomando, controllare che nessuno vi infili le mani o altre parti del corpo.

Tendina parasole

Il tettuccio apribile è dotato di una tendina parasole estraibile manualmente. Quando si apre il tettuccio apribile, la tendina parasole

arretra automaticamente. Afferrare la maniglia e portare la tendina in avanti per utilizzarla.

Protezione antischiacciamento

Il tettuccio apribile è dotato di protezione antischiacciamento che si attiva in caso di chiusura automatica se qualcosa impedisce il movimento del tettuccio. Quando rileva l'ostacolo, il tettuccio apribile si ferma e si apre automaticamente alla posizione di apertura precedentemente selezionata.

Frangivento



Il tettuccio apribile è dotato di un frangivento che si solleva quando il tettuccio è aperto.

Uso del menu - quadro strumenti

Con la leva sinistra del volante si comandano i menu (p. 112) visualizzati nel display informativo del quadro strumenti (p. 64). I menu visualizzati dipendono dalla posizione della chiave (p. 79).

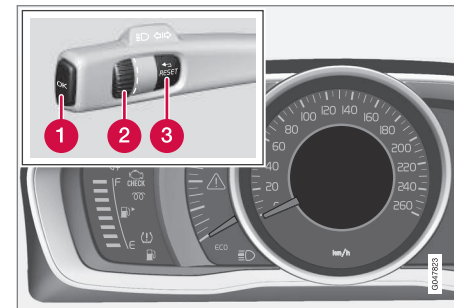

Display (quadro strumenti analogico) e comandi per l'uso del menu.

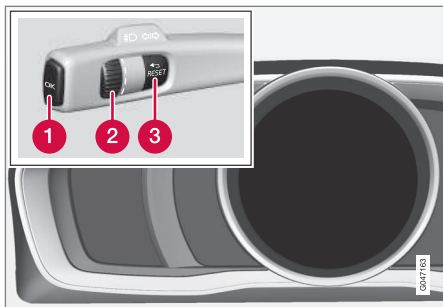

Display (quadro strumenti digitale) e comandi per l'uso del menu.

- 1 **OK** – consente di accedere all'elenco messaggi e confermare i messaggi.
- 2 La rotella – consente di scorrere le opzioni del menu.
- 3 **RESET** – ripristina la funzione attiva. In alcuni casi si utilizza per selezionare/attivare una funzione, vedere la spiegazione nella rispettiva funzione.

Se è presente un messaggio (p. 113) occorre confermarlo con **OK** per visualizzare i menu.

Relative informazioni

- Messaggi - gestione (p. 114)

Panoramica del menu - quadro strumenti

I menu visualizzati sul display informativo del quadro strumenti dipendono dalla posizione della chiave (p. 79).

Alcune delle seguenti opzioni presuppongono l'installazione della funzione e dell'hardware nell'automobile.

Quadro strumenti analogico

Vel. digitale

Riscaldatore*

Risc. addiz.*

Opzioni TC

Stato assist.

Livello olio²⁴

Messaggi (##)²⁵

Quadro strumenti digitale

Impostazioni*

Temi

Modalità Contrasto/Modalità Colore

Stato assistenza

Messaggi²⁵

Livello olio²⁴

Riscald. parch.*

Reset computer di bordo

Relative informazioni

- Quadro strumenti analogico - panoramica (p. 64)
- Quadro strumenti digitale - panoramica (p. 65)
- Uso del menu - quadro strumenti (p. 111)

²⁴ Alcuni motori.

²⁵ Il numero di messaggi è indicato fra parentesi.



Messaggi

Contemporaneamente all'accensione di una spia di avvertimento, informazione o controllo, viene visualizzato un messaggio sul display informativo.

Messaggio	Funzione
Stop immediato^A	Fermarsi e spegnere il motore. Grave rischio di danni. Rivolgersi a un riparatore ^B .
Spegnere motore^A	Fermarsi e spegnere il motore. Grave rischio di danni. Rivolgersi a un riparatore ^B .
Assistenza urg.^A	Rivolgersi immediatamente a un riparatore ^B per un controllo dell'automobile.
Rich. assistenza^A	Rivolgersi al più presto a un riparatore ^B per un controllo dell'automobile.
Vedere manuale^A	Leggere il manuale del proprietario.
Prenotare tagliando	Rivolgersi a un riparatore ^B per prenotare il tagliando.

Messaggio	Funzione
Eseguire tagliando	Rivolgersi a un riparatore ^B per effettuare il tagliando. La scadenza dipende dalla distanza percorsa, dai mesi trascorsi dall'ultimo tagliando, dalle ore di funzionamento del motore e dal tipo di olio.
Tagliando scaduto	Se non si eseguono i tagliandi nei tempi prescritti, la garanzia non copre eventuali componenti danneggiati. Rivolgersi a un riparatore ^B .
Cambio Cambio olio richiesto	Rivolgersi al più presto a un riparatore ^B per un controllo dell'automobile.
Cambio Prestazioni ridotte	Il cambio ha una capacità ridotta. Guidare con cautela finché il messaggio non scompare ^C . Se il messaggio ricompare, rivolgersi a un riparatore ^B .

Messaggio	Funzione
Cambio surriscaldato Rallentare	Ridurre la velocità o fermare l'automobile in un luogo sicuro. Disinserire la marcia e far funzionare il motore al minimo finché il messaggio non scompare ^C .
Cambio surrisc. Fermarsi Attendere raffr.	Anomalia grave. Fermare immediatamente l'automobile in un luogo sicuro e rivolgersi a un riparatore ^B .
Temporaneamente fuori uso^A	Una funzione si è disattivata temporaneamente e si ripristina automaticamente durante la guida o dopo l'avviamento.
Batteria scarica Modo risp. energ.	Impianto audio disattivato per risparmiare energia. Caricare la batteria.

^A Insieme ad alcuni messaggi è visualizzato il punto in cui si è verificato il problema.

^B Si raccomanda un riparatore autorizzato Volvo.

^C Per maggiori informazioni sul cambio automatico, vedere Cambio automatico - Geartronic* (p. 275).

Relative informazioni

- Messaggi - gestione (p. 114)
- Uso del menu - quadro strumenti (p. 111)

Messaggi - gestione

Agire sulla leva sinistra del volante per confermare e scorrere i messaggi (p. 113) visualizzati sul display informativo nel quadro strumenti.

Contemporaneamente all'accensione di una spia di avvertimento, informazione o segnalazione, viene visualizzato un messaggio esplicativo sul display. Il messaggio di errore rimane in memoria finché l'anomalia non viene corretta.

Premere **OK** sulla leva sinistra del volante per confermare un messaggio. Scorrere i messaggi con la rotella (p. 111).

i NOTA

Se durante l'utilizzo del computer di bordo viene visualizzato un messaggio di avvertimento, è necessario confermarlo (premere **OK**) per ripristinare l'operazione in corso.

Relative informazioni

- Panoramica del menu - quadro strumenti (p. 112)

MY CAR

MY CAR è un menu che permette di gestire numerose funzioni dell'automobile, fra cui City Safety™, serrature e antifurto, velocità della ventola automatica, impostazione dell'orologio ecc.

Alcune funzioni sono standard e altre opzionali, a seconda del mercato.

Utilizzo

Per navigare fra i menu si utilizzano i pulsanti nel quadro centrale o la tastierina destra al volante*.

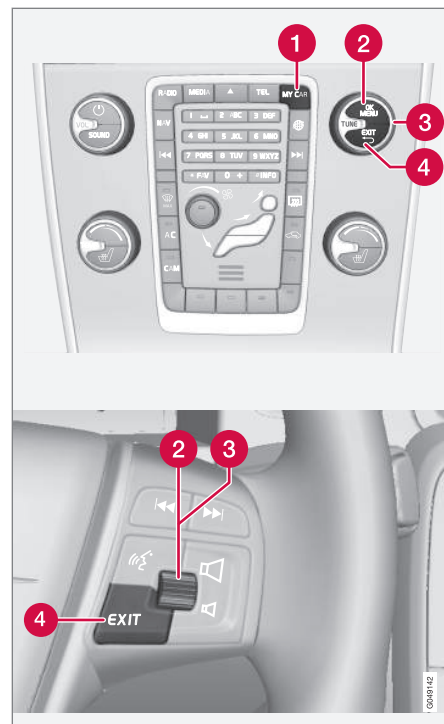

Pannello di comando nel quadro centrale e tastierina al volante. La figura è schematica - il numero di funzioni e le posizioni dei pulsanti



variano a seconda di equipaggiamento scelto e mercato.

- 1 **MY CAR** - apre il menu MY CAR.
- 2 **OK/MENU** - premere il pulsante nel quadro centrale o la rotella al volante per selezionare/barrare l'opzione desiderata o memorizzare la funzione selezionata.
- 3 **TUNE** - girare il pomello nel quadro centrale o la rotella al volante per scorrere le opzioni verso l'alto/il basso.
- 4 **EXIT**

Funzioni di EXIT

In base alla funzione corrispondente al cursore nel momento in cui si preme brevemente **EXIT** e a seconda del livello del menu, si verifica quanto segue:

- viene rifiutata una chiamata in arrivo
- viene terminata la funzione in corso
- vengono cancellati i caratteri inseriti
- vengono annullate le ultime selezioni
- viene aperta la pagina precedente del menu.

Una pressione prolungata di **EXIT** apre la videata normale del menu MY CAR oppure, se già aperta, la prima pagina del menu (menu della fonte principale).

Opzioni e percorsi

Per la descrizione delle opzioni e dei percorsi in MY CAR, vedere il supplemento Sensus Infotainment.

Computer di bordo

Il computer di bordo dell'auto può registrare, calcolare e visualizzare informazioni durante la marcia.

Il contenuto e l'aspetto del computer di bordo variano a seconda della versione del quadro strumenti, analogico o digitale:

- Computer di bordo - quadro strumenti analogico (p. 117)
- Computer di bordo - quadro strumenti digitale (p. 121)

Il controllo e le impostazioni possono essere effettuati non appena il quadro strumenti si è acceso automaticamente al momento dello sblocco. Non agendo su nessuno dei comandi del computer di bordo entro circa 30 secondi dall'apertura della portiera del conducente, la strumentazione si spegne. Per utilizzare il computer di bordo sarà necessario portare la chiave in posizione II (p. 79) o avviare il motore.



NOTA

Se durante l'utilizzo del computer di bordo viene visualizzato un messaggio di avvertimento, è necessario confermarlo per poter riattivare il computer di bordo.

- Confermare il messaggio premendo brevemente il pulsante **OK** sulla leva degli indicatori di direzione.



Menu dei gruppi

Il computer di bordo è dotato di due diversi menu dei gruppi:

- Funzioni
- Titolo nel quadro strumenti

Le **Funzioni** del computer di bordo e i **Titoli** alternativi si trovano in due rispettive sequenze continue (loop).

Relative informazioni

- Computer di bordo - statistiche di bordo* (p. 126)
- Computer di bordo - informazioni complementari (p. 125)



Computer di bordo - quadro strumenti analogico

I menu del computer di bordo sono visualizzati in una struttura continua. L'opzione che prevede lo spegnimento del display del computer di bordo indica l'inizio/la fine della struttura.

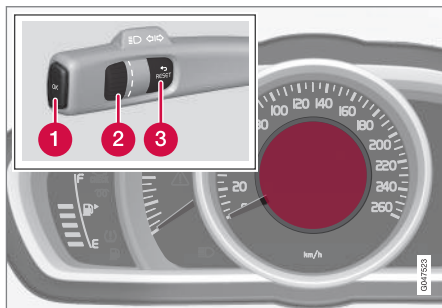

Display informativo e comandi.

- 1 **OK** - Apre il loop con le funzioni del Computer di bordo + Attiva l'opzione evidenziata.
- 2 **Rotella** - Apre il loop con i titoli del Computer di bordo + Serve per scorrere fra le opzioni.
- 3 **RESET** - Per pentirsi di una funzione o azzerarla o indietro da essa dopo avere effettuato una selezione.

Funzioni

Procedere come segue per aprire e controllare/gestire le funzioni:

1. Per assicurarsi che nessun comando sia attivo con una sequenza in corso, azzerarli tutti premendo due volte **RESET**.
2. Premendo **OK** si aprirà il loop con tutte le funzioni.
3. Scorrere fra le funzioni con la **rotella** e selezionare/confirmare con **OK**.
4. Concludere premendo due volte **RESET** dopo il controllo/la regolazione.

Le varie funzioni del computer di bordo sono descritte nella seguente tabella:



03 Strumenti e comandi



Funzioni	Informazioni
Vel. digitale <ul style="list-style-type: none"> • km/h • mph • Nessuna visualizzazione 	Visualizza la velocità dell'auto in forma digitale al centro del quadro strumenti: <ul style="list-style-type: none"> • Aprire con OK, selezionare con la rotella, confermare con OK ed uscire con ENTER.
Riscaldatore* <ul style="list-style-type: none"> • Avv. diretto • Timer 1 - conduce al menu di selezione dell'orario. • Timer 2 - conduce al menu di selezione dell'orario. 	Per la descrizione della programmazione dei timer, vedere Riscaldatore del motore e dell'abitacolo* - timer (p. 146).
Risc. addiz.* <ul style="list-style-type: none"> • Aut. ON • Off 	Per maggiori informazioni, vedere Riscaldatore supplementare* (p. 150).
Opzioni TC <ul style="list-style-type: none"> • Distanza percorribile fino ad esaurimento serbatoio • Consumo di carburante • Velocità media • Contachilometri parziale T1 e dist. tot. • Contachilometri parziale T2 e dist. tot. 	Da qui si selezionano/attivano le opzioni che devono essere presenti come titoli selezionabili nel Computer di bordo. I simboli per le opzioni già selezionate sono BIANCHI e dotati di segno di spunta; gli altri sono GRIGI e senza spunta: <ol style="list-style-type: none"> 1. Aprire la funzione con OK, scorrere tra i simboli delle opzioni con la rotella e marcare/fermarsi sul simbolo desiderato. 2. Confermare con OK: il simbolo cambia di colore da GRIGIO a BIANCO e riceve il segno di spunta. 3. Continuare a selezionare i simboli della funzione con la rotella o concludere con RESET.
Stato assist.	Visualizza i mesi e i chilometri mancanti al prossimo tagliando.

03



Funzioni	Informazioni
Livello olio^A	Per maggiori informazioni, vedere Olio motore - controllo e rabbocco (p. 365).
Messaggi (##)	Per maggiori informazioni, vedere Messaggi - gestione (p. 114).

A Alcuni motori.

Titoli

Uno dei titoli nella seguente tabella può essere selezionato per la visualizzazione costante nel quadro strumenti. Procedere come segue per sceglierne uno:

1. Per assicurarsi che nessun comando sia attivo con una sequenza in corso, azzerarli tutti premendo due volte **RESET**.
2. Ruotare la **rotella**: i titoli selezionabile per il computer di bordo sono visualizzati in un loop.
3. Fermarsi sul titolo desiderato.

Titolo del computer di bordo nel quadro strumenti	Informazioni
Contachilometri parziale T1 e dist. tot.	<ul style="list-style-type: none"> • Il contachilometri parziale T1 è azzerato con una lunga pressione su RESET.
Contachilometri parziale T2 e dist. tot.	<ul style="list-style-type: none"> • Il contachilometri parziale T2 è azzerato con una lunga pressione su RESET.
Aut. residua	Per maggiori informazioni, vedere la sezione "Percorrenza - distanza percorribile fino a esaurimento serbatoio" (p. 125).
Cons. carb.	Consumo attuale.
Vel. media	<ul style="list-style-type: none"> • Una pressione prolungata di RESET azzerava Vel. media.
Nessun'informazione del computer di bordo.	Questa opzione visualizza un display vuoto; segna anche l'inizio/la fine del loop.

Il titolo del computer di bordo nel quadro strumenti può essere cambiato in qualsiasi momento durante la marcia in un'altra opzione. Procedere come segue:

- Ruotare la **rotella** - fermarsi sul titolo desiderato.



Azzeramento - Contachilometri parziale e Velocità media

Con il titolo attuale del computer di bordo - **T1 e dist. tot.**, **T2 e dist. tot.** o **Vel. media** - visualizzato sul quadro strumenti:

- Con una pressione lunga su **RESET** il titolo selezionato è azzerato.

Ciascun titolo deve essere azzerato individualmente.

Relative informazioni

- Computer di bordo (p. 115)
- Computer di bordo - informazioni complementari (p. 125)
- Computer di bordo - statistiche di bordo* (p. 126)

Computer di bordo - quadro strumenti digitale

I menu del computer di bordo sono visualizzati in una struttura continua. L'opzione che prevede lo spegnimento dei tre display del computer di bordo indica l'inizio/la fine della struttura.

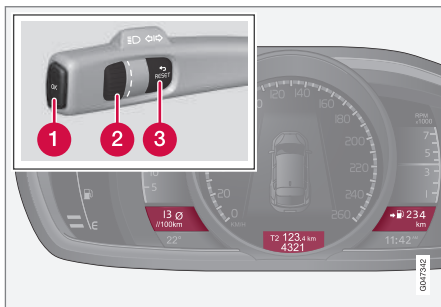

Display informativi e comandi sulla leva del volante.

- 1 **OK** - Apre il loop con le funzioni del Computer di bordo + Attiva l'opzione evidenziata.
- 2 **Rotella** - Apre il loop con i titoli del Computer di bordo + Serve per scorrere fra le opzioni.
- 3 **RESET** - Per pentirsi di una funzione o azzerarla o indietro da essa dopo avere effettuato una selezione.

Funzioni

Procedere come segue per aprire e controllare/gestire le funzioni:

1. Per assicurarsi che nessun comando sia attivo con una sequenza in corso, azzerarli tutti premendo due volte **RESET**.
2. Premendo **OK** si aprirà il loop con tutte le funzioni.
3. Scorrere fra le funzioni con la **rotella** e selezionare/confermare con **OK**.
4. Concludere premendo due volte **RESET** dopo il controllo/la regolazione.

Le varie funzioni del computer di bordo sono descritte nella seguente tabella:



Funzioni	Informazioni
Reset computer di bordo <ul style="list-style-type: none"> • In media • Velocità media 	Notare che questa funzione non azzerava entrambi i contachilometri parziali T1 e T2, vedere la tabella nella seguente sezione "Titoli" e la sezione "Azzeramento - Velocità/consumo medi" per maggiori informazioni su tale procedura.
Messaggi	Per maggiori informazioni, vedere Messaggi - gestione (p. 114).
Temi	Qui si seleziona l'aspetto del quadro strumenti (p. 64).
Impostazioni*	Selezionare Aut. ON o Off . Per maggiori informazioni, vedere Riscaldatore supplementare* (p. 150).
Modalità Contrasto/Modalità Colore	Regolare la luminosità e l'intensità cromatica del quadro strumenti.
Riscald. parch.* <ul style="list-style-type: none"> • Avv. diretto • - Simbolo Timer 1 - consente di accedere al menu per la selezione dell'ora. • - Simbolo Timer 2 - consente di accedere al menu per la selezione dell'ora. 	Per la descrizione della programmazione dei timer, vedere Riscaldatore del motore e dell'abitacolo* - timer (p. 146).
Stato assistenza	Viene visualizzato il numero di mesi e il chilometraggio mancanti al servizio successivo.
Livello olio^A	Per maggiori informazioni, vedere Olio motore - controllo e rabbocco (p. 365).

^A Alcuni motori.



Titoli

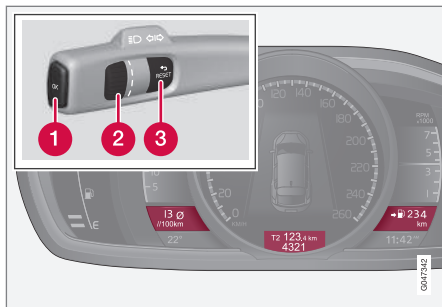

Possono essere visualizzati simultaneamente tre titoli del computer di bordo - uno in ciascuna "finestra".

Una delle combinazioni di titoli nella seguente tabella può essere selezionata per la visualizzazione costante nel quadro strumenti. Procedere come segue per sceglierne uno:

1. Per assicurarsi che nessun comando sia attivo con una sequenza in corso, azzerarli tutti premendo due volte **RESET**.
2. Ruotare la **rotella**: le combinazioni di titoli selezionabili sono visualizzate in un loop.
3. Fermarsi sulla combinazione di titoli desiderata.

Combinazioni di titoli			Informazioni
In media	Contachilometri parziale T1 + Contachilometri totale	Velocità media	<ul style="list-style-type: none"> Il contachilometri parziale T1 è azzerato con una lunga pressione su RESET.
Consumo istantaneo	Contachilometri parziale T2 + Contachilometri totale	Distanza percorribile fino ad esaurimento serbatoio	<ul style="list-style-type: none"> Il contachilometri parziale T2 è azzerato con una lunga pressione su RESET.
Consumo istantaneo	Contachilometri totale	kmh<>mph	kmh<>mph - vedere la sezione "Indicazione digitale velocità" (p. 125).
	Nessun'informazione del computer di bordo.		Questa opzione spegne tutti e tre i display del computer di bordo - segna anche l'inizio/la fine del loop.

La combinazione di titoli del computer di bordo nel quadro strumenti può essere cam-

biata in qualsiasi momento durante la marcia in un'altra opzione. Procedere come segue:

- Ruotare la **rotella** - fermarsi sul titolo desiderato.



Azzeramento - Contachilometri parziale

Ruotare con la **rotella** per giungere alla combinazione di titoli contenente il contachilometri parziale da azzerare:

- Con una pressione lunga su **RESET** il contachilometri parziale selezionato è azzerato.

Azzeramento - Velocità/consumo medi

1. Selezionare la funzione **Reset computer di bordo** e attivare con **OK**.
2. Selezionare una delle seguenti opzioni con la **Rotella** e attivare con **OK**:
 - l/100 km
 - km/h
 - Azzerare entrambi
3. Concludere con **RESET**.

Relative informazioni

- Computer di bordo - informazioni complementari (p. 125)
- Computer di bordo - statistiche di bordo* (p. 126)



Computer di bordo - informazioni complementari

Di seguito sono fornite informazioni complementari su alcune funzioni.

In media

Il consumo di carburante medio viene calcolato dall'ultimo azzeramento.

NOTA

Se viene impiegato un riscaldatore a carburante*, le letture potrebbero differire.

Velocità media

La velocità media è calcolata sulla distanza percorsa dall'ultimo azzeramento.

Consumo istantaneo

I dati sul consumo di carburante attuale sono continuamente aggiornati, approssimativamente ogni secondo. Quando l'automobile procede a bassa velocità, il consumo viene visualizzato per unità di tempo, mentre ad alta velocità viene visualizzato rispetto alla percorrenza.

È possibile selezionare le unità (km/miglia) per la visualizzazione, vedere la sezione "Modifica unità" (p. 125).

Percorrenza - distanza percorribile fino a esaurimento serbatoio

Il computer di bordo visualizza la distanza approssimativa percorribile con la quantità di carburante nel serbatoio.

Quando il titolo **Aut. residua** visualizza "----" non è garantita alcuna autonomia residua.

- Far rifornimento di carburante il prima possibile.

Il calcolo si basa sul consumo medio negli ultimi 30 km e sulla quantità di carburante residuo.

NOTA

Se si modifica lo stile di guida, le letture potrebbero differire.

In genere, uno stile di guida economico aumenta i chilometri di autonomia. Per maggiori informazioni sulle modalità di riduzione del consumo di carburante, vedere Filosofia ambientale Volvo (p. 21).

Display digitale velocità²⁶

La velocità è mostrata in doppia unità (km/h - mph) in relazione allo strumento principale. Se è stata configurata la visualizzazione in mph, il Computer di bordo visualizzerà la corrispondente velocità in km/h e viceversa.

Modifica unità di misura

È possibile modificare l'unità di misura di percorrenza e velocità (km/miglia) nel menu MY CAR, vedere MY CAR (p. 114).

NOTA

Oltre al computer di bordo, le relative unità di misura si modificano contemporaneamente anche nel sistema di navigazione Volvo*.

Relative informazioni

- Computer di bordo - statistiche di bordo* (p. 126)

²⁶ Solo con il quadro strumenti "Digital".

Computer di bordo - statistiche di bordo*

Sono memorizzate informazioni sui viaggi completati, relativamente a consumo medio e velocità media, in modo che possano essere visualizzate sullo schermo della consolle centrale sotto forma di istogrammi.

Funzione

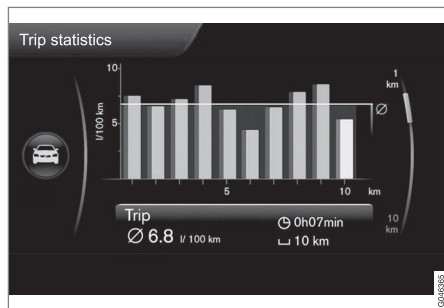

Statistiche di viaggio²⁷

Ogni barra rappresenta 1 km oppure 10 km percorsi, a seconda della scala selezionata - la barra in fondo a destra mostra il valore del chilometro o dei 10 km non ancora conclusi.

Nell'uso del comando **TUNE**, è possibile alternare la barra della scala fra 1 km e 10 km - in tal caso il cursore all'estremità destra cambia posizione, in alto o in basso, in concomitanza con la scala selezionata.

Utilizzo

È possibile effettuare le varie impostazioni nel menu **MY CAR**, vedere MY CAR (p. 114) - alla voce **Statist. viaggio**.

Selezionando l'opzione "**Reset se veicolo spento per min. 4h**", le statistiche vengono azzerate automaticamente al termine del ciclo di guida e dopo 4 ore di sosta. Le statistiche di viaggio iniziano di nuovo da zero la volta successiva che si avvia il motore.

- **Reset se veicolo spento per min. 4h** - selezionare la casella con **ENTER** e uscire dal menu con **EXIT**.

Se si avvia un ciclo di guida prima che siano passate 4 ore dal termine di quello precedente, è necessario cancellare manualmente le statistiche utilizzando l'opzione **Avvia nuovo viaggio**.

- **Avvia nuovo viaggio** - **ENTER** si usa per cancellare tutte le statistiche precedenti, uscire dal menu per tornare indietro, selezionando **EXIT**.

Vedere anche le informazioni su Eco guide (p. 68).

Relative informazioni

- Computer di bordo - informazioni complementari (p. 125)

²⁷ La figura è schematica - i dettagli possono variare a seconda del modello di automobile e della versione del software.

04

CLIMATIZZATORE





Generalità sul climatizzatore

L'automobile è dotata di climatizzatore elettronico (p. 134). Il climatizzatore raffredda o riscalda e deumidifica l'aria nell'abitacolo.

NOTA

Climatizzatore (AC) (p. 139) può essere spento, ma per una qualità dell'aria ottimale nell'abitacolo e per impedire l'appannamento dei finestrini, dovrebbe essere sempre acceso.

Importante

- Affinché il climatizzatore funzioni in modo ottimale, i finestrini e il tettuccio apribile* devono essere chiusi.
- La funzione di ricambio d'aria (p. 183) apre/chiede tutti i finestrini contemporaneamente ed è utile, ad esempio, per arieggiare l'automobile rapidamente in climi caldi.
- Rimuovere ghiaccio e neve dalla presa dell'aria del climatizzatore (fessura tra cofano e parabrezza).
- Quando il clima è caldo, la condensa prodotta dal climatizzatore potrebbe gocciolare sotto l'automobile. Il fenomeno è normale.
- Quando il motore richiede la massima potenza, cioè in piena accelerazione, il climatizzatore può disattivarsi temporaneamente. In tal caso, si può avvertire un

breve aumento della temperatura nell'abitacolo.

- Per eliminare la condensa sul lato interno dei cristalli si utilizza principalmente la funzione sbrinatori (p. 139). Per ridurre il rischio di formazione di condensa, pulire periodicamente i finestrini utilizzando un normale detergente per vetri.

Automobili con Start/Stop*

In caso di spegnimento automatico (p. 284) del motore, alcune funzioni possono essere temporaneamente ridotte, ad esempio la velocità della ventola del climatizzatore (p. 138).

Automobili con ECO*

Quando si attiva la funzione ECO (p. 293), alcune funzioni possono essere temporaneamente ridotte o disattivate, ad esempio il climatizzatore (p. 139).

NOTA

L'attivazione della funzione ECO modifica alcuni parametri nelle impostazioni del climatizzatore e riduce la funzionalità di alcune utenze elettriche. Alcune impostazioni possono essere ripristinate manualmente, ma la funzionalità completa richiede la disattivazione della funzione ECO.

Relative informazioni

- Temperatura effettiva (p. 129)
- Impostazioni del menu - clima (p. 131)
- Climatizzatore elettronico - ECC (p. 134)
- Distribuzione dell'aria nell'abitacolo (p. 132)
- Qualità dell'aria (p. 129)



Temperatura effettiva

La temperatura che si seleziona nell'abitacolo corrisponde alla sensazione fisica e dipende da temperatura esterna, velocità dell'aria, umidità, esposizione al sole ecc., fattori che agiscono sull'abitacolo e sulla carrozzeria dell'automobile.

Il sistema comprende un sensore solare (p. 129) che rileva da quale lato proviene la luce solare. Il sistema può regolare in modo indipendente la temperatura delle bocchette destra e sinistra anche se è impostata la stessa temperatura per entrambi i lati.

Relative informazioni

- Generalità sul climatizzatore (p. 128)
- Regolazione della temperatura nell'abitacolo (p. 138)

Sensori - clima

Il climatizzatore è dotato di sensori che agevolano la regolazione della temperatura (p. 129) nell'abitacolo.

- Il sensore solare si trova sulla parte superiore del cruscotto.
- Il sensore di temperatura dell'abitacolo si trova sotto il pannello comandi climatizzatore.
- Il sensore per la temperatura esterna si trova nello specchio retrovisore esterno.
- Il sensore di umidità* si trova nello specchio retrovisore interno.



NOTA

Non coprire o ostruire i sensori con capi di abbigliamento o altri oggetti.

Relative informazioni

- Generalità sul climatizzatore (p. 128)

Qualità dell'aria

Gli interni dell'abitacolo sono progettati per essere confortevoli e piacevoli, anche per chi soffre di allergie e asma.

- Filtro abitacolo (p. 130)
- Materiale nell'abitacolo (p. 131)
- Clean Zone Interior Package (CZIP) (p. 130)*
- Interior Air Quality System (IAQS) (p. 131)*

Relative informazioni

- Generalità sul climatizzatore (p. 128)



Qualità dell'aria - filtro dell'abitacolo

L'aria introdotta nell'abitacolo viene depurata da un filtro.

Il filtro deve essere sostituito regolarmente. Seguire il programma di servizio Volvo per le scadenze di sostituzione consigliate. In ambienti fortemente inquinati, può essere necessario sostituire il filtro più frequentemente.

NOTA

Esistono diversi tipi di filtri abitacolo. Accertarsi che sia installato il filtro corretto.

Relative informazioni

- Qualità dell'aria (p. 129)

Qualità dell'aria - Clean Zone Interior Package (CZIP)*

Le modifiche apportate a CZIP mantengono l'abitacolo ancora più pulito e privo di sostanze che provocano reazioni allergiche e asmatiche.

È compreso quanto segue:

- Una funzione di ventilazione ampliata che comporta l'avviamento della ventola all'apertura dell'automobile con la chiave del telecomando. La ventola fa quindi entrare nell'abitacolo aria pulita. La funzione può essere avviata quando si desidera e si spegne automaticamente dopo un po' di tempo o quando si apre una portiera. Il tempo di funzionamento della ventola si riduce gradualmente, in seguito alla minore necessità di attivazione, finché l'automobile non ha 4 anni.
- Il sistema di qualità dell'aria IAQS (p. 131) è un impianto automatico che depura l'aria nell'abitacolo eliminando impurità quali particelle, idrocarburi, ossidi di azoto e ozono troposferico.



NOTA

Per garantire la conformità allo standard CZIP nelle automobili con CZIP, sostituire il filtro IAQS ogni 15.000 km o una volta all'anno, a seconda della scadenza che si presenta per prima. Max 75.000 km in 5 anni. Nelle automobili senza CZIP e se non si desidera garantire la conformità allo standard CZIP, sostituire il filtro IAQS durante i normali tagliandi.

Per maggiori informazioni su CZIP, vedere il depliant fornito all'acquisto dell'automobile.

Relative informazioni

- Generalità sul climatizzatore (p. 128)
- Qualità dell'aria (p. 129)



Qualità dell'aria - IAQS*

Il sistema di qualità dell'aria IAQS separa i gas e le particelle, riducendo gli odori e l'inquinamento nell'abitacolo.

Se l'aria esterna è inquinata, si chiude l'entrata dell'aria e si attiva la funzione di ricircolo.

È possibile attivare/disattivare la funzione nel menu MY CAR. Per la descrizione del menu, vedere MY CAR (p. 114).

NOTA

Per migliorare la qualità dell'aria nell'abitacolo, si raccomanda di attivare sempre il sensore di qualità dell'aria.

Nei climi freddi, il ricircolo è limitato per evitare la formazione di condensa sui cristalli.

In caso di condensa, disattivare il sensore di qualità dell'aria e utilizzare lo sbrinatori per il parabrezza, i finestrini e il lunotto.

Relative informazioni

- Generalità sul climatizzatore (p. 128)
- Qualità dell'aria (p. 129)
- Qualità dell'aria - Clean Zone Interior Package (CZIP)* (p. 130)

Qualità dell'aria - materiali

Sono stati sviluppati materiali collaudati per ridurre al minimo la quantità di polvere nell'abitacolo e semplificare la pulizia.

I tappetini di abitacolo e bagagliaio sono amovibili e facili da rimuovere e pulire. Utilizzare detergenti e prodotti automobilistici raccomandati da Volvo per pulire gli interni (p. 406).

Relative informazioni

- Qualità dell'aria (p. 129)

Impostazioni del menu - clima

È possibile attivare/disattivare o modificare le impostazioni di default di sei funzioni del climatizzatore dalla consolle centrale.

- Livello della ventola del climatizzatore automatico (p. 138).
- Timer di ricircolo (p. 140).
- Inserimento automatico dello sbrinatori del lunotto (p. 107).
- Sistema di qualità dell'aria* (p. 131).
- Inserimento automatico del riscaldamento del sedile del conducente (p. 136).
- Inserimento automatico del riscaldamento del volante (p. 86).

Per maggiori informazioni, vedere la descrizione del menu (p. 114).

È possibile ripristinare le impostazioni standard di tutte le funzioni del climatizzatore dal menu MY CAR. Per la descrizione del menu, vedere MY CAR (p. 114).

Relative informazioni

- Generalità sul climatizzatore (p. 128)



04 Climatizzatore

Distribuzione dell'aria nell'abitacolo

L'aria in entrata viene distribuita fra diverse bocchette nell'abitacolo.

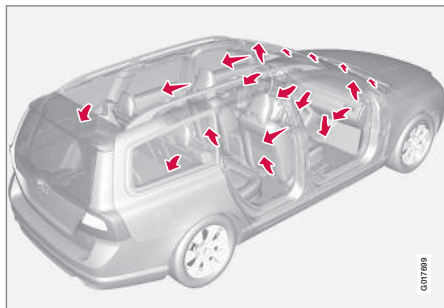

In modalità **AUTO**, la distribuzione dell'aria è completamente automatica.

All'occorrenza si può utilizzare il comando manuale, vedere tabella della distribuzione dell'aria (p. 142).

Bocchette di ventilazione nel cruscotto

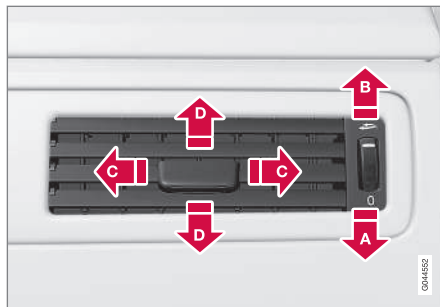

- A** Chiusa
- B** Aperta
- C** Flusso dell'aria orientato lateralmente
- D** Orientamento in altezza del flusso dell'aria

Orientando le bocchette esterne verso i finestrini si può eliminare la condensa.

Bocchette di ventilazione nei montanti delle portiere

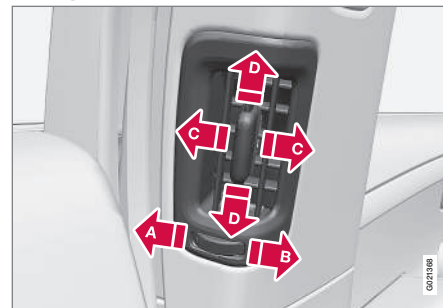

- A** Chiusa
- B** Aperta
- C** Flusso dell'aria orientato lateralmente
- D** Orientamento in altezza del flusso dell'aria

Orientando le bocchette verso i finestrini è possibile eliminare la condensa nei climi freddi.

Nei climi caldi, orientando le bocchette verso l'abitacolo si migliora il comfort nel sedile posteriore.



NOTA

Ricordare che i bambini possono essere sensibili alle correnti d'aria.



Distribuzione dell'aria

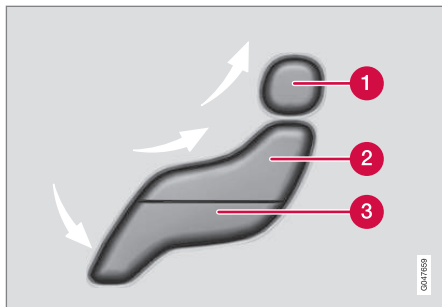

- 1 Distribuzione dell'aria - sbrinatori parabrezza
- 2 Distribuzione dell'aria - bocchette di ventilazione del cruscotto
- 3 Distribuzione dell'aria - ventilazione a pavimento

La figura comprende 3 pulsanti. Premendo i pulsanti, sullo schermo appaiono la figura corrispondente (figura sotto) e una freccia davanti alla parte della figura corrispondente alla distribuzione dell'aria selezionata. Per maggiori informazioni, vedere la tabella della distribuzione dell'aria (p. 142).



Lo schermo nel quadro centrale mostra la distribuzione dell'aria selezionata.

Relative informazioni

- Generalità sul climatizzatore (p. 128)
- Autoregolazione (p. 138)
- Distribuzione dell'aria - ricircolo (p. 140)



04 Climatizzatore

Climatizzatore elettronico - ECC

ECC (Electronic Climate Control) mantiene la temperatura nell'abitacolo impostata anche

separatamente per la zona conducente e la zona passeggero.

In modalità Auto, il sistema regola automaticamente temperatura, aria condizionata, velocità del ventilatore, ricircolo e distribuzione dell'aria.

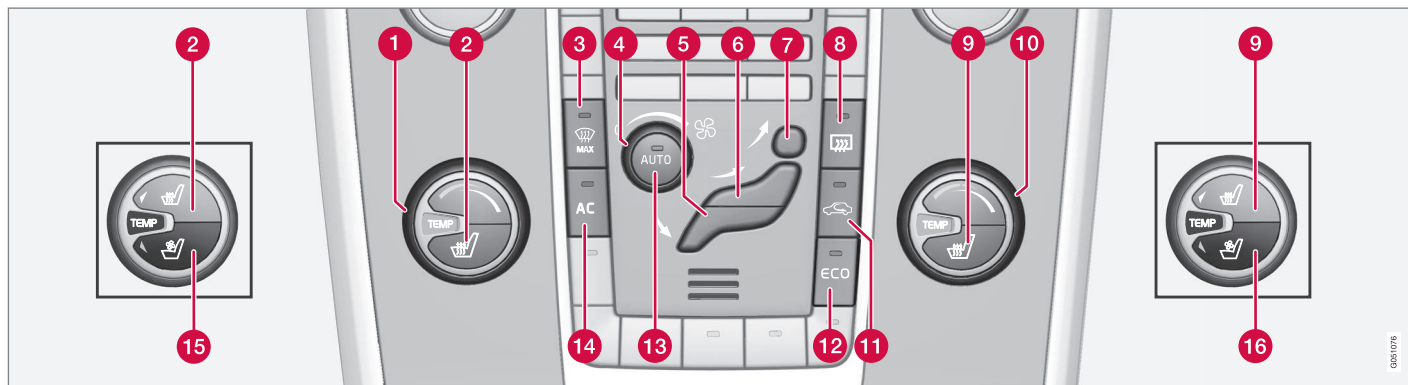

- 1** Regolazione della temperatura (p. 138), lato sinistro
- 2** Sedile anteriore elettroriscaldato, (p. 136), lato sinistro¹
- 3** Parabrezza elettroriscaldato* e sbrinatori max (p. 139)
- 4** Ventola (p. 138)
- 5** Distribuzione dell'aria (p. 132) - ventilazione a pavimento
- 6** Distribuzione dell'aria - bocchette di ventilazione del cruscotto
- 7** Distribuzione dell'aria - sbrinatori parabrezza
- 8** Lunotto termico e specchi retrovisori esterni elettroriscaldati (p. 107)
- 9** Sedile anteriore elettroriscaldato (p. 136), lato destro¹
- 10** Regolazione della temperatura (p. 138), lato destro
- 11** Ricircolo (p. 140)
- 12** ECO* (p. 293)
- 13** **AUTO** - Climatizzatore automatico (p. 138)
- 14** **AC** - Climatizzatore ON/OFF, (p. 139)
- 15** Sedile anteriore ventilato (p. 137)*, lato sinistro
- 16** Sedile anteriore ventilato*, lato destro

¹ Il pulsante ha diverse posizioni a seconda se l'automobile è dotata di sedile anteriore ventilato*.



Relative informazioni

- Generalità sul climatizzatore (p. 128)



04 Climatizzatore

Sedili anteriori elettroriscaldati*

Il riscaldamento dei sedili anteriori presenta tre posizioni per il massimo comfort di conducente e passeggero nei climi freddi.

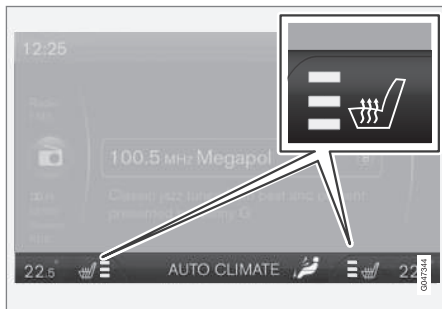

Lo schermo nel quadro centrale mostra il livello di riscaldamento attuale.



Il pulsante ha diverse posizioni a seconda che l'automobile sia dotata di sedile anteriore ventilato*, vedere figura (p. 134).

Premere ripetutamente il pulsante per attivare la funzione:

- Livello di riscaldamento max - tre campi arancioni accesi sullo schermo nel quadro centrale (figura sopra).
- Livello di riscaldamento ridotto - due campi arancioni accesi sullo schermo.

- Livello di riscaldamento min - un campo arancione acceso sullo schermo.
- Riscaldamento disattivato - nessun campo acceso.

ATTENZIONE

Il sedile elettroriscaldato non deve essere utilizzato da persone che hanno difficoltà a percepire l'aumento della temperatura in seguito a perdita di sensibilità o che, per qualsiasi motivo, hanno difficoltà a utilizzare il relativo comando. In caso contrario, sussiste il rischio di ustioni.

Avviamento automatico del riscaldamento sedile conducente

Con l'avviamento automatico del riscaldamento sedile conducente attivato, il sedile del conducente sarà riscaldato al livello massimo al momento dell'avviamento del motore.

L'inserimento automatico avviene quando l'automobile è fredda e la temperatura ambiente è inferiore a circa +10°C.

È possibile attivare/disattivare la funzione nel menu MY CAR. Per la descrizione del menu, vedere MY CAR (p. 114).

Relative informazioni

- Generalità sul climatizzatore (p. 128)
- Sedile posteriore elettroriscaldato* (p. 136)

Sedile posteriore elettroriscaldato*

Il riscaldamento dei posti esterni del sedile posteriore² ha tre posizioni ed assicura il massimo comfort ai passeggeri nelle giornate fredde.



Il livello di riscaldamento attuale è visualizzato mediante le spie nel pulsante.

Premere ripetutamente il pulsante per attivare la funzione:

- Livello di riscaldamento max - tre spie accese.
- Livello di riscaldamento ridotto - due spie accese.
- Livello di riscaldamento min - una spia accesa.
- Riscaldamento disattivato - nessuna spia accesa.



ATTENZIONE

Il sedile elettroriscaldato non deve essere utilizzato da persone che hanno difficoltà a percepire l'aumento della temperatura in seguito a perdita di sensibilità o che, per qualsiasi motivo, hanno difficoltà a utilizzare il relativo comando. In caso contrario, sussiste il rischio di ustioni.

Relative informazioni

- Generalità sul climatizzatore (p. 128)
- Sedili anteriori elettroriscaldati* (p. 136)

Sedili anteriori ventilati*

La ventilazione può essere attivata contemporaneamente al riscaldamento dei sedili. La funzione è utile ad esempio per asciugare i capi di abbigliamento umidi.

Il sistema di ventilazione è costituito da ventole integrate nel sedile e nello schienale che aspirano l'aria attraverso il rivestimento del sedile. La capacità di raffreddamento aumenta mano a mano che l'aria nell'abitacolo si raffredda. Il sistema può essere attivato a motore acceso.

La ventilazione si regola mediante il climatizzatore e tiene conto di temperatura del sedile, esposizione al sole e temperatura esterna.



Lo schermo nel quadro centrale mostra il livello di comfort attuale.



Per la posizione del pulsante, vedere figura (p. 134).

Premere ripetutamente il pulsante per attivare la funzione.

Sono disponibili 3 livelli comfort con diverse capacità di raffreddamento e deumidificazione:

- Livello comfort III: Capacità max - tre campi blu accesi sullo schermo nel quadro centrale (figura sopra).
- Livello comfort II: Capacità ridotta - due campi blu accesi sullo schermo.
- Livello comfort I: Capacità min - un campo blu acceso sullo schermo.
- Funzione disattivata - nessun campo acceso.

NOTA

Utilizzare la ventilazione del sedile con cautela per i passeggeri sensibili alle correnti d'aria. In caso di utilizzo prolungato si raccomanda il livello comfort I.

IMPORTANTE

Per evitare una temperatura sgradevole per l'occupante del sedile, la relativa ventilazione non si attiva se la temperatura dell'abitacolo è inferiore a 5°C.

² Il sedile posteriore elettroriscaldato non è disponibile quando si opta per il cuscino di rialzo integrato a due posizioni (p. 49).



04 Climatizzatore

Ventola

La ventola dovrebbe essere sempre attivata per impedire l'appannamento dei finestrini.

i NOTA

Se la ventola è spenta, il climatizzatore non si attiva e potrebbe formarsi condensa sui cristalli.

Pomello della ventola



Ruotare la manopola per aumentare o ridurre la velocità della ventola. Se si seleziona **AUTO**, la velocità della ventola si regola automaticamente (p. 138) - la velocità della ventola precedentemente impostata viene disinserita.

Relative informazioni

- Generalità sul climatizzatore (p. 128)
- Climatizzatore elettronico - ECC (p. 134)

Autoregolazione

La funzione regola automaticamente temperatura (p. 138), climatizzatore (p. 139), velocità della ventola (p. 138), ricircolo (p. 140) e distribuzione dell'aria (p. 132).



Selezionando una o più funzioni manuali, le altre funzioni continuano a funzionare automaticamente. Premendo **AUTO**, tutte le impostazioni manuali vengono disattivate. Lo schermo visualizza

CLIMAT. AUTO.

La velocità della ventola in modalità automatica può essere impostata nel menu MY CAR. Per la descrizione del menu, vedere MY CAR (p. 114).

Relative informazioni

- Generalità sul climatizzatore (p. 128)

Regolazione della temperatura nell'abitacolo

All'avviamento dell'automobile, vale l'ultima regolazione della temperatura effettuata.

i NOTA

Selezionando una temperatura superiore/inferiore a quella desiderata, non si accelera il riscaldamento/raffreddamento dell'abitacolo.

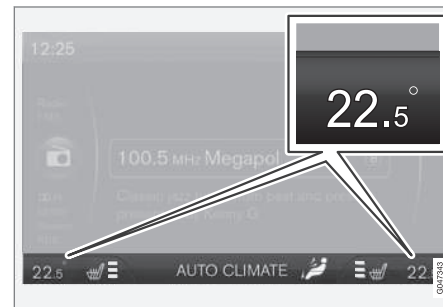

La temperatura per i singoli lati è visualizzata sullo schermo del quadro centrale.



Il pomello consente di impostare la temperatura separatamente per i lati conducente e passeggero.



Relative informazioni

- Generalità sul climatizzatore (p. 128)
- Temperatura effettiva (p. 129)
- Climatizzatore elettronico - ECC (p. 134)

Aria condizionata

Il climatizzatore raffredda e deumidifica l'aria in entrata all'occorrenza.



Quando la spia nel pulsante **AC** è accesa, il climatizzatore è comandato automaticamente.

Quando la spia nel pulsante **AC** è spenta, il climatizzatore è disinserito. Le altre funzioni sono ancora comandate automaticamente. Attivando lo sbrinatori in posizione max (p. 139), il climatizzatore si attiva automaticamente per deumidificare il più possibile l'aria.

Disappannamento e sbrinatori del parabrezza

Il parabrezza termico e lo sbrinatori al massimo sono usati per rimuovere rapidamente l'appannamento e il ghiaccio dal parabrezza e dai finestrini.*

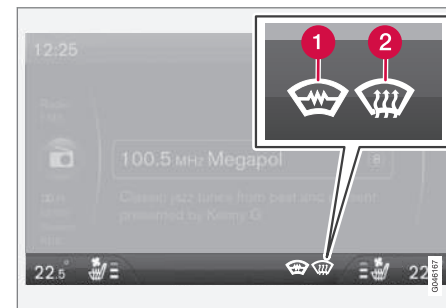

L'impostazione scelta è visualizzata sullo schermo nella consolle centrale.

- 1 Parabrezza termico*
- 2 Sbrinatori max



Quando la funzione è attiva, la spia sul pulsante sbrinatori è accesa.

Premere ripetutamente il pulsante per attivare la funzione.



04 Climatizzatore



Per auto senza parabrezza termico:

- Viene indirizzata aria sui cristalli - la spia (2) si accende sullo schermo.
- Funzione disattivata - nessuna spia accesa.

Nelle automobili con parabrezza elettroriscaldato:

- Attivare il riscaldamento elettrico del parabrezza³ - la spia (1) si accende sullo schermo.
- Attivare il riscaldamento elettrico del parabrezza³ e il flusso d'aria verso i finestrini - le spie (1) e (2) si accendono sullo schermo.
- Funzione disattivata - nessuna spia accesa.

NOTA

Il parabrezza riscaldato e i cristalli a infrarossi (p. 19) possono influenzare le prestazioni di transponder e altre apparecchiature di telecomunicazione.

NOTA

Una superficie triangolare sulle fasce del parabrezza non è riscaldata elettricamente; qui lo sbrinamento può richiedere più tempo.

NOTA

Il parabrezza elettroriscaldato non è disponibile quando il motore si è spento automaticamente (p. 284).

Quando è attiva la funzione, si verifica inoltre quanto segue per ottenere la massima deumidificazione dell'aria all'interno dell'abitacolo:

- il climatizzatore si attiva automaticamente
- il ricircolo e il sistema di qualità dell'aria si disattivano automaticamente.

NOTA

Il livello acustico aumenta di pari passo con la velocità della ventola.

Deselezionando la posizione sbrinatori, il climatizzatore torna alle impostazioni precedenti.

Relative informazioni

- Generalità sul climatizzatore (p. 128)

Distribuzione dell'aria - ricircolo

Il ricircolo si seleziona per bloccare l'ingresso di aria inquinata, gas di scarico ecc. nell'abitacolo. Quando la funzione è attivata, non viene immessa aria esterna nell'automobile.



Quando il ricircolo è attivato, la spia arancione nel pulsante è accesa.

! IMPORTANTE

Se l'aria nell'automobile ricircola per troppo tempo potrebbe formarsi condensa sui cristalli.

Timer

Attivando la funzione timer, l'impianto lascia attivata la funzione ricircolo manuale per un tempo che varia in base alla temperatura esterna. In tal modo si riduce il rischio di formazione di ghiaccio, condensa e aria viziata.

È possibile attivare/disattivare la funzione nel menu MY CAR. Per la descrizione del menu, vedere MY CAR (p. 114).

³ Se appare il segno **C** quando si attiva il parabrezza elettroriscaldato, è necessario ritrarre la bussola (p. 108)*.

**i** NOTA

Il ricircolo viene sempre disattivato quando si seleziona la funzione Sbrinatori max.

Relative informazioni





- Generalità sul climatizzatore (p. 128)
- Distribuzione dell'aria nell'abitacolo (p. 132)
- Distribuzione dell'aria - tabella (p. 142)







04 Climatizzatore

Distribuzione dell'aria - tabella

La distribuzione (p. 132) dell'aria si seleziona con tre pulsanti.

	Distribuzione dell'aria	Si utilizza
	Flusso dell'aria verso i finestrini. Flusso dell'aria medio dalle bocchette di aerazione. L'aria non ricicla. Il climatizzatore è sempre attivato.	per rimuovere rapidamente ghiaccio e condensa.
	Flusso dell'aria verso parabrezza, attraverso le bocchette sbrinatori, e finestrini. Flusso dell'aria medio dalle bocchette di aerazione.	per evitare la formazione di condensa e ghiaccio in climi freddi e umidi (non con velocità troppo bassa della ventola).
	Flusso d'aria verso i cristalli e dalle bocchette di ventilazione nel cruscotto.	per un comfort ottimale in climi caldi e secchi.
	Flusso d'aria verso la testa e il torace dalle bocchette di ventilazione nel cruscotto.	per rinfrescarsi in climi caldi.



	Distribuzione dell'aria	Si utilizza
	Flusso dell'aria verso pavimento e finestrini. Flusso dell'aria medio dalle bocchette di aerazione nel cruscotto.	per un comfort ottimale e la rimozione della condensa in climi freddi o umidi.
	Flusso dell'aria verso il pavimento dalle bocchette di aerazione nel cruscotto.	con tempo soleggiato e temperatura esterna fresca.
	Flusso dell'aria verso il pavimento. Flusso dell'aria medio dalle bocchette di aerazione nel cruscotto e verso i finestrini.	per scaldare/rinfrescare a livello del pavimento.
	Flusso dell'aria verso i finestrini dalle bocchette di aerazione nel cruscotto verso il pavimento.	per rinfrescare a livello del pavimento nei climi caldi e secchi o riscaldare verso l'alto nei climi freddi.

Relative informazioni

- Generalità sul climatizzatore (p. 128)
- Distribuzione dell'aria - ricircolo (p. 140)



04 Climatizzatore

Elemento termico monoblocco e riscaldatore abitacolo*

Con il preconditionamento, il riscaldatore prepara il motore e l'abitacolo alla partenza, riducendo l'usura e il consumo energetico durante la guida.

Il riscaldatore può essere avviato immediatamente (p. 145) oppure con un timer (p. 146).

Il riscaldamento non si avvia se la temperatura esterna supera 15 °C. A una temperatura di -5°C e inferiore, il tempo massimo di funzionamento del riscaldatore è di 50 minuti.

ATTENZIONE

Non usare il riscaldatore a carburante in locali chiusi. Emana gas di scarico.

NOTA

Quando il riscaldatore a carburante è attivo, può esservi produzione di fumo dal passaruota destro, ciò è del tutto normale.

Rifornimento

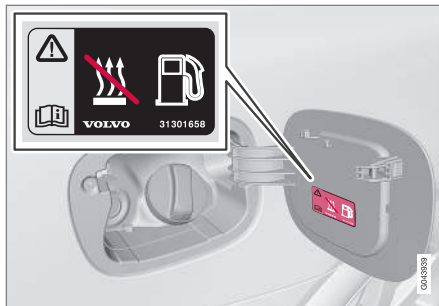

Etichetta sullo sportello del serbatoio.

ATTENZIONE

Il carburante versato può incendiarsi. Spegnerne il riscaldatore a carburante prima di iniziare il rifornimento di carburante.

Controllare nel quadro comandi combinato che il riscaldatore sia spento. Quando è attivato, è accesa la relativa spia.

Parcheggio in pendenza

Se l'automobile è parcheggiata in forte pendenza, la parte anteriore deve trovarsi in basso, in modo da garantire l'afflusso di carburante al riscaldatore.

Batteria e carburante

Se la batteria non è sufficientemente carica oppure il livello del carburante è troppo basso, il riscaldatore si spegne automatica-

mente e il display informativo visualizza un messaggio. Confermare il messaggio premendo il pulsante **OK** sulla leva degli indicatori di direzione (p. 111).

IMPORTANTE

L'uso ripetuto del riscaldatore combinato a percorrenze brevi può scaricare la batteria e causare problemi di avviamento.

Affinché la batteria dell'automobile si ricarichi in misura equivalente all'energia consumata dal riscaldatore, se il riscaldatore è usato regolarmente l'automobile deve essere guidata per un tempo uguale a quello in cui è stato attivo il riscaldatore. Il riscaldatore non deve essere utilizzato per più di 50 minuti alla volta.

Relative informazioni

- Riscaldatore del motore e dell'abitacolo* - messaggi (p. 148)
- Riscaldatore supplementare* (p. 150)



Elemento termico monoblocco e riscaldatore abitacolo* - avvio diretto

Elemento termico monoblocco e riscaldatore abitacolo possono essere avviati direttamente.

L'avvio diretto può essere effettuato con:

- display informativo
- chiave telecomando*
- cellulare*.

In caso di avvio diretto, l'elemento termico monoblocco e riscaldatore abitacolo (p. 144) sarà attivato per 50 minuti.

Il riscaldamento dell'abitacolo si avvia non appena il refrigerante del motore raggiunge la temperatura corretta.

NOTA

L'automobile può essere avviata e guidata mentre il riscaldatore è ancora in funzione.

Avvio diretto con il display informativo

1. Premere **OK** per visualizzare il menu.
2. Scorrere con la rotella fino a **Riscaldatore** e selezionare con **OK**.
3. Nel menu successivo, scorrere fino a **Avv. diretto** per attivare il riscaldatore e selezionare l'opzione con **OK**.
4. Uscire dal menu con **RESET**.

Avvio diretto con la chiave telecomando*

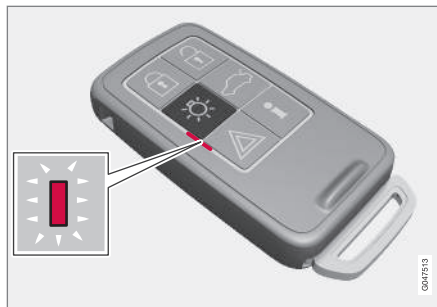

Spia sulla chiave telecomando con PCC*.

Elemento termico monoblocco e riscaldatore abitacolo possono essere attivati con la chiave telecomando:

- Tenere premuto il pulsante dell'illuminazione di sicurezza  per 2 secondi.
- I lampeggiatori di emergenza forniscono le seguenti informazioni:
- 5 lampeggi brevi seguiti da una luce fissa per circa 3 secondi - il segnale ha raggiunto l'automobile e il riscaldatore è stato attivato.
 - 5 lampeggi brevi - il segnale ha raggiunto l'automobile ma il riscaldatore non è stato attivato.
 - Lampeggiatori di emergenza spenti - il segnale non ha raggiunto l'automobile.

Premendo il pulsante informazioni  mentre il riscaldatore è attivo, la spia visualizza il relativo stato insieme allo stato di bloccaggio (p. 172) dell'automobile. Durante la verifica dello stato, se il riscaldatore è attivo, la spia emette un paio di lampeggi brevi seguiti da una luce fissa.

Lo stato è visualizzato anche nel computer di bordo durante il riscaldamento.

Avvio diretto con il telefono cellulare*

L'attivazione e le informazioni sulle impostazioni selezionate gestibili con il cellulare saranno disponibili tramite la app Volvo On Call*.

Relative informazioni

- Riscaldatore del motore e dell'abitacolo* - timer (p. 146)
- Elemento termico monoblocco e riscaldatore abitacolo* - spegnimento diretto (p. 146)
- Riscaldatore del motore e dell'abitacolo* - messaggi (p. 148)



Elemento termico monoblocco e riscaldatore abitacolo* - spegnimento diretto

Elemento termico monoblocco e riscaldatore abitacolo possono essere spenti direttamente dal display informativo.

1. Premere **OK** per visualizzare il menu.
2. Scorrere con la rotella fino a **Riscaldatore** e selezionare con **OK**.
3. Nel menu successivo, scorrere fino a **Stop** per disattivare il riscaldatore e selezionare l'opzione con **OK**.
4. Uscire dal menu con **RESET**.

Relative informazioni

- Elemento termico monoblocco e riscaldatore abitacolo* - avvio diretto (p. 145)
- Riscaldatore del motore e dell'abitacolo* - timer (p. 146)
- Riscaldatore del motore e dell'abitacolo* - messaggi (p. 148)

Riscaldatore del motore e dell'abitacolo* - timer

I timer del riscaldatore del motore e dell'abitacolo (p. 144) sono collegati all'orologio dell'automobile.

Con i timer è possibile selezionare due ore di avviamento diverse. Per ora di avviamento si intende l'ora in cui si desidera che l'automobile sia riscaldata e pronta per l'uso. Il sistema elettronico dell'automobile calcola quando attivare il riscaldamento in base alla temperatura esterna.

NOTA

Reimpostando l'orologio dell'automobile si cancella l'eventuale programmazione dei timer.

Regolazione⁴

1. Premere **OK** per visualizzare il menu.
2. Scorrere con la rotella (p. 111) a uno dei timer **Riscaldatore** e selezionare con **OK**.
3. Selezionare uno dei due timer con la rotella e confermare con **OK**.
4. Premere brevemente **OK** per visualizzare l'impostazione illuminata delle ore.
5. Selezionare l'ora desiderata con la rotella.

6. Premere **OK** per visualizzare l'impostazione dei minuti.
7. Selezionare i minuti desiderati con la rotella.
8. Premere **OK**⁵ per confermare l'impostazione.
9. Ritornare indietro nel menu con **RESET**.
10. Selezionare il secondo timer (proseguire dal punto 2) o uscire dal menu con **RESET**.

Avviare

1. Premere **OK** per visualizzare il menu.
2. Scorrere con la rotella fino a **Riscaldatore** e selezionare con **OK**.
3. Selezionare uno dei due timer con la rotella e attivarlo con **OK**.
4. Uscire dal menu con **RESET**.

Spegnimento

È possibile disattivare manualmente un riscaldatore avviato dal timer prima della disattivazione automatica. Procedere come segue:

1. Premere **OK** per visualizzare il menu.

⁴ La regolazione del timer è possibile solo a motore spento.

⁵ Premere nuovamente **OK** per attivare il timer.



2. Scorrere con la rotella fino a **Riscaldatore** e selezionare con **OK**.
 - > Se un timer è impostato ma non attivato, accanto all'orario impostato è visualizzata l'icona di un orologio.
3. Selezionare uno dei due timer con la rotella e confermare con **OK**.
4. Disattivare il timer con una pressione:
 - prolungata di **OK** oppure
 - breve di **OK** per avanzare nel menu. Selezionare quindi l'arresto del timer e confermare con **OK**.
5. Uscire dal menu con **RESET**.

Un riscaldatore avviato dal timer può essere disattivato anche immediatamente (p. 146).

Relative informazioni

- Riscaldatore del motore e dell'abitacolo* - messaggi (p. 148)



04 Climatizzatore

Riscaldatore del motore e dell'abitacolo* - messaggi

Spie e messaggi sul display relativi all'elemento termico monoblocco e riscaldatore abitacolo (p. 144) variano a seconda che il quadro strumenti (p. 64) sia analogico o digitale.



Quando il riscaldatore è attivato, è accesa la relativa spia sul display informativo.

Se un timer è attivato, è accesa la relativa spia sul display con riportato accanto l'orario impostato.



Spia per timer attivato nel quadro strumenti analogico.



Spia per timer attivato nel quadro strumenti digitale.

La tabella illustra le spie e i messaggi previsti.

Spia	Messaggio	Funzione
		Il riscaldatore è attivo e funziona normalmente.
 	Riscald. a carburante spento Modalità risparmio batteria	Riscaldatore disattivato dall'elettronica dell'automobile per consentire l'avviamento del motore.



Spia	Messaggio	Funzione
	Riscald. carb. spento Basso liv. carb.	L'avviamento del riscaldatore non è possibile a causa di basso livello del carburante. In tal modo, si garantiscono l'accensione del motore e un'autonomia di circa 50 km.
	Riscald. carburante Rich. assistenza	Riscaldatore fuori uso. Rivolgersi a un riparatore per la riparazione. Si raccomanda un riparatore autorizzato Volvo.

Un messaggio scompare automaticamente dopo un breve periodo oppure premendo il pulsante **OK** sulla leva degli indicatori di direzione (p. 111).



04 Climatizzatore

Riscaldatore supplementare*

Nei climi freddi⁶ può essere necessario un riscaldatore supplementare per ottenere la temperatura di esercizio del motore corretta e un riscaldamento sufficiente dell'abitacolo.

Le automobili con motore diesel sono dotate di riscaldatore supplementare a carburante (p. 150).

Nei climi temperati freddi⁶, le automobili diesel sono dotate di riscaldatore supplementare elettrico (p. 151) anziché a carburante.

Le automobili con alcuni motori a benzina⁷ sono dotate di riscaldatore supplementare elettrico integrato nel climatizzatore.

Relative informazioni

- Elemento termico monoblocco e riscaldatore abitacolo* (p. 144)

Riscaldatore supplementare a carburante*

L'automobile è dotata di un riscaldatore supplementare (p. 150) elettrico (p. 151) oppure a carburante.

Il riscaldatore si attiva automaticamente se occorre un riscaldamento supplementare e il motore è acceso.

Il riscaldatore si disattiva automaticamente quando si raggiunge la temperatura desiderata o si spegne il motore.

NOTA

Quando il riscaldatore supplementare è attivo, è del tutto normale che fuoriesca fumo dal passaruota destro.

Modalità automatica o disattivazione

La sequenza di accensione automatica del riscaldatore supplementare può essere disattivata all'occorrenza.

NOTA

Volvo raccomanda di disattivare il riscaldatore supplementare a carburante durante le percorrenze brevi.

1. Prima di accendere il motore: Portare la chiave in posizione **I** (p. 79).
2. Premere **OK** per visualizzare il menu.
3. Scorrere con la rotella fino a **Risc. addiz.**⁸ o a **Impostazioni**⁹ e selezionare con **OK**.
4. Selezionare **ON** oppure **OFF** con la rotella e confermare con **OK**.
5. Uscire dal menu con **RESET**.

NOTA

Le opzioni sono visibili solo con la chiave in posizione **I** - l'eventuale regolazione si effettua quindi prima di accendere il motore.

Riscaldatore abitacolo*

Se il riscaldatore supplementare è integrato con la funzione timer può fungere da riscaldatore abitacolo (p. 144).

⁶ I concessionari autorizzati Volvo possono fornire informazioni sulle aree geografiche in questione.

⁷ I concessionari autorizzati Volvo possono fornire informazioni sui motori in questione.

⁸ Quadro strumenti analogico.

⁹ Quadro strumenti digitale.



Riscaldatore supplementare elettrico*

L'automobile è dotata di un riscaldatore supplementare (p. 150) a carburante (p. 150) oppure elettrico.

Il riscaldatore non può essere regolato manualmente, ma si attiva automaticamente all'avvio del motore a temperature esterne inferiori a 14°C e si disattiva al raggiungimento della temperatura impostata per l'abitacolo.

Relative informazioni

- Elemento termico monoblocco e riscaldatore abitacolo* (p. 144)

05



CARICO E BAGAGLIAIO

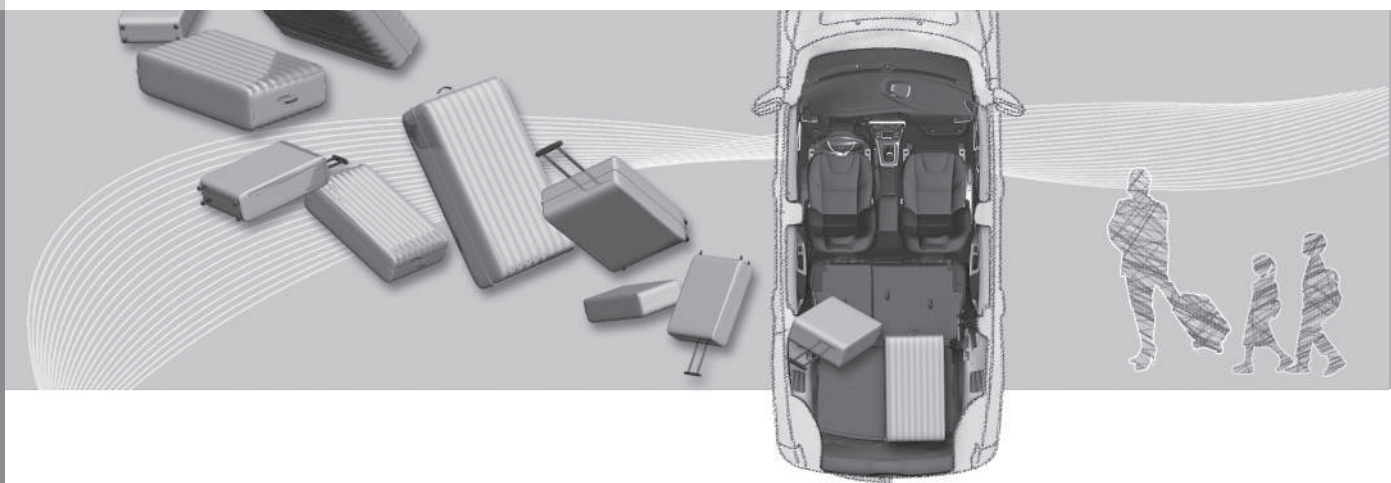



Vani portaoggetti

Panoramica dei vani portaoggetti nell'abitacolo.

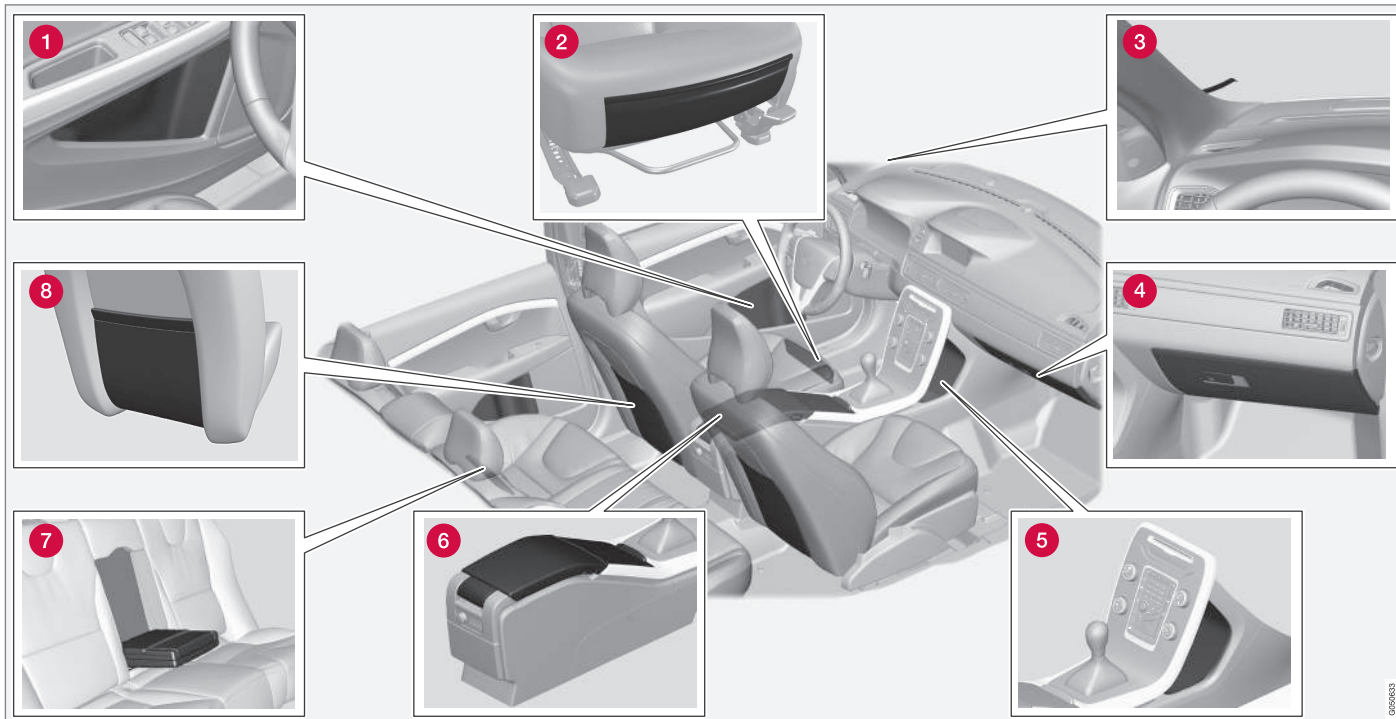



05 Carico e bagagliaio



- 1 Vano portaoggetti nel pannello della portiera
- 2 Tasca portaoggetti* sul bordo anteriore dei cuscini dei sedili anteriori
- 3 Fermacarte
- 4 Cassetto portaoggetti (p. 155)
- 5 Vano portaoggetti
- 6 Vano portaoggetti, portalattine (p. 155)
- 7 Portalattine* nel bracciolo, sedile posteriore
- 8 Vano portaoggetti

ATTENZIONE

Riporre cellulare, macchina fotografica, telecomando di altri apparecchi e altri oggetti nel cassetto portaoggetti o in altri vani. In caso di frenata brusca o collisione potrebbero ferire gli occupanti.



Tunnel

Il tunnel è posizionato fra i sedili anteriori.

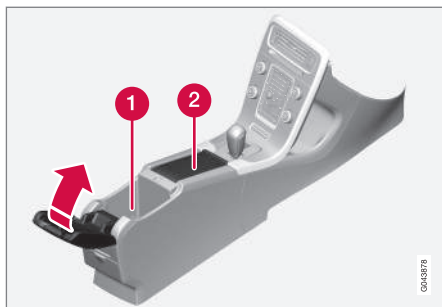

- 1 Vano portaoggetti (ad esempio per CD) e presa USB*/AUX sotto il bracciolo.
- 2 Comprende i portalattine per conducente e passeggero. Se sono presenti posacenere e accendisigari (p. 155), la presa da 12 V (p. 156) per il sedile anteriore integra un accendisigari e il portalattine integra un posacenere amovibile.

Relative informazioni

- Vani portaoggetti (p. 153)

Tunnel - accendisigari e posacenere*

Un posacenere amovibile è situato nel portalattine sotto il bracciolo. L'accendisigari è situato nella presa da 12 V (p. 156) per il sedile anteriore.

Per estrarre il posacenere nel tunnel (p. 155), tirarlo verso l'alto.

Per attivare l'accendisigari, premere il relativo pulsante. Quando l'accendisigari è caldo, il pulsante scatta. Estrarre l'accendisigari e utilizzare la spirale incandescente.

Relative informazioni

- Vani portaoggetti (p. 153)

Cassetto portaoggetti

Il cassetto portaoggetti è situato sul lato passeggero.

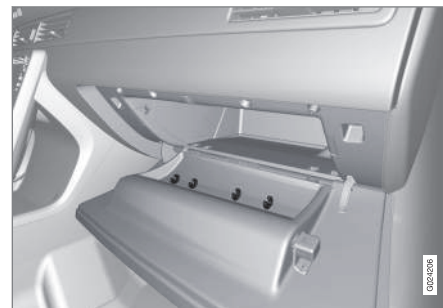

Consente di riporre, ad esempio, il manuale del proprietario e le mappe stradali. All'interno del coperchio si trova un portapenne. Il cassetto portaoggetti può essere bloccato* (p. 184) con lo stelo della chiave (p. 174).

Relative informazioni

- Vani portaoggetti (p. 153)



Tappetini protettivi*

I tappetini protettivi raccolgono ad esempio sporcizia e neve. Volvo fornisce tappetini protettivi fabbricati appositamente per ogni automobile.

ATTENZIONE

Utilizzare un unico tappetino protettivo per ogni posto e, prima di mettersi in marcia, controllare che il tappetino protettivo del conducente sia inserito e fissato saldamente nei fermi per evitare che rimanga impigliato accanto o sotto i pedali.

Relative informazioni

- Pulizia degli interni (p. 406)

Specchio di cortesia

Lo specchietto di cortesia si trova sul retro dell'aletta parasole.



Specchietto di cortesia illuminato.

La luce dello specchietto di cortesia sul lato conducente* o passeggero si accende automaticamente quando la copertura viene aperta.

Relative informazioni

- Sostituzione delle lampadine - luci dello specchietto di cortesia (p. 378)

Tunnel - prese da 12 V

Le prese elettriche (12 V) sono collocate accanto al portalattine¹ e sul retro del tunnel.



Preso da 12 V nel tunnel, sedile anteriore.



Preso da 12 V nel tunnel, sedile posteriore.

¹ Se sono presenti il posacenere e l'accendisigari, l'automobile è sprovvista di portalattine e presa da 12 V adiacente.



La presa elettrica può essere utilizzata per diversi accessori a 12 V, ad esempio schermi, lettori musicali e cellulari. Affinché la presa sia alimentata, la chiave telecomando deve trovarsi almeno in posizione I (p. 79).

ATTENZIONE

Lasciare sempre il coperchio sulla presa quando questa non è utilizzata.

NOTA

Il climatizzatore può attivare la dotazione supplementare e gli accessori (fra cui schermi, lettori musicali e cellulari) collegati a una presa a 12 V nell'abitacolo anche se la chiave telecomando è estratta o l'automobile è bloccata, ad esempio se il riscaldatore di parcheggio si attiva a un orario preimpostato.

Scollegare sempre i contatti di dotazione supplementare o accessori dalle prese elettriche quando non sono utilizzati per evitare di scaricare la batteria di avviamento in caso di attivazione involontaria.

IMPORTANTE

L'intensità di corrente massima è di 10 A (120 W), utilizzando una presa alla volta. Utilizzando contemporaneamente entrambe le prese nel tunnel, ogni presa eroga un massimo di 7,5 A (90 W).

Qualora a una presa sia collegato il compressore per la riparazione pneumatici, non collegare altre utenze all'altra presa.

NOTA

Il compressore per la riparazione pneumatici provvisoria (p. 343) è testato e approvato da Volvo.

Relative informazioni

- Tunnel - accendisigari e posacenere* (p. 155)
- Presa da 12 V - bagagliaio* (p. 160)

Carico

La capacità di carico dipende dal peso a vuoto dell'automobile.

La capacità di carico dipende dal peso a vuoto dell'automobile. Il peso totale dei passeggeri e di tutti gli optional riduce la capacità di carico dell'automobile in misura corrispondente.

Per maggiori informazioni sui pesi, vedere Pesì (p. 414).



Il portellone si apre con un pulsante nel quadro luci o la chiave telecomando, vedere Bloccaggio/sbloccaggio - portellone (p. 184).

ATTENZIONE

Le caratteristiche di guida dell'automobile cambiano in base al carico e alla sua sistemazione.

Raccomandazioni per il carico

- Posizionare il carico premuto contro lo schienale del sedile posteriore.

Nessun oggetto deve impedire il funzionamento del sistema WHIPS dei sedili anteriori quando uno degli schienali del sedile posteriore è reclinato, vedere WHIPS - regolazione del sedile (p. 37).



05 Carico e bagagliaio



- Centrare il carico.
- Sistemare gli oggetti pesanti più in basso possibile. Non sistemare carichi pesanti sullo schienale ribaltato.
- Avvolgere una protezione morbida intorno ai bordi affilati per non danneggiare il rivestimento.
- Ancorare tutti i carichi fissando cinghie o fasce di fissaggio negli occhielli fermacarico.

ATTENZIONE

In caso di collisione frontale a 50 km/h, un oggetto libero che pesa 20 kg è sottoposto a una spinta che produce un impatto pari a 1000 kg.

ATTENZIONE

L'effetto protettivo della tendina gonfiabile potrebbe venire compromesso o annullato in caso di carichi troppo alti.

- Non caricare oggetti che superano in altezza gli schienali.

ATTENZIONE

Ancorare sempre i carichi. In caso di frenata brusca potrebbero essere catapultati e ferire gli occupanti.

Avvolgere una protezione morbida intorno a bordi affilati e angoli appuntiti.

Spegnere il motore e inserire il freno di stazionamento prima di caricare/scaricare oggetti lunghi. Il carico potrebbe infatti spostare la leva marce o la leva selettiva inserendo una marcia e quindi provocare il movimento dell'automobile.

Relative informazioni

- Rete protettiva* (p. 161)
- Carico - carichi lunghi (p. 158)
- Carico sul tetto (p. 159)

Carico - carichi lunghi

Per agevolare il carico (p. 157) nel bagagliaio è possibile ribaltare lo schienale del sedile posteriore. Anche lo schienale del sedile del passeggero² può essere ribaltato per fare spazio a un carico lungo.*

Reclinazione degli schienali del sedile posteriore

Per agevolare il carico nel bagagliaio è possibile ribaltare lo schienale del sedile posteriore, vedere Sedili posteriori (p. 83).

² Vale solo per i sedili comfort.



Carico sul tetto

Per trasportare carichi sul tetto si raccomandano i portapacchi sviluppati da Volvo. In tal modo, si evita di danneggiare l'automobile e si garantisce la massima sicurezza durante la guida.

Seguire con attenzione le istruzioni di montaggio fornite con il portapacchi.

- Controllare regolarmente che i portapacchi e il carico siano fissati correttamente. Ancorare il carico con fasce di fissaggio.
- Distribuire il carico uniformemente sui portapacchi. Sistemare gli oggetti più pesanti sotto.
- La resistenza al vento dell'automobile e il consumo di carburante aumentano in proporzione alle dimensioni del carico.
- Guidare con cautela. Evitare accelerazioni improvvise, frenate brusche e curve ad alta velocità.

ATTENZIONE

Il baricentro dell'automobile e le caratteristiche di guida cambiano se è presente un carico sul tetto.

Per informazioni sul carico massimo consentito sul tetto, compresi portapacchi ed eventuale box sul tetto, vedere Pesì (p. 414).

Relative informazioni

- Carico (p. 157)
- Fissaggio del carico (p. 159)

Fissaggio del carico

Su entrambi i lati del bagagliaio si trovano attacchi fissi per il fissaggio del carico.

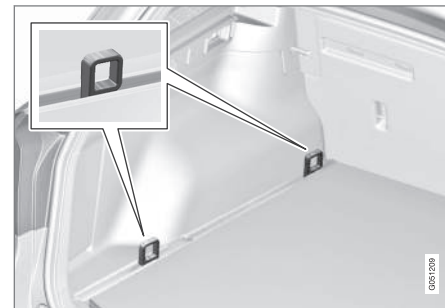

Posizione dei punti di fissaggio nel bagagliaio.

Gli attacchi fissi si trovano nelle barre di carico all'interno del bagagliaio. La figura sopra mostra due attacchi a pavimento in posizione sollevata. La posizione di base è abbassata.

ATTENZIONE

Oggetti duri, affilati e/o pesanti sistemati all'interno o sporgenti possono provocare lesioni personali in caso di frenata brusca.

Fissare sempre gli oggetti grandi e pesanti con la cintura di sicurezza o la cinghia di fissaggio.



05 Carico e bagagliaio



! IMPORTANTE

Non utilizzare mai cinghie di fissaggio con tenditore a cricchetto perché potrebbero danneggiare i punti di fissaggio.

i NOTA

Le cinghie fermacarico devono essere larghe circa 25 mm.

Relative informazioni

- Carico (p. 157)

Carico - supporto per borse della spesa*

Il supporto per borse della spesa mantiene in posizione le borse impedendone il rovesciamento nel bagagliaio.



Supporto per borse della spesa sotto la botola apribile.

1. Sollevare il supporto integrato alla botola nel bagagliaio.
2. Fissare le borse della spesa con la cinghietta e fissare i manici ai ganci.

Relative informazioni

- Carico (p. 157)

Presenza da 12 V - bagagliaio*

La presa elettrica può essere utilizzata per diversi accessori a 12 V, ad esempio schermi, lettori musicali e cellulari.



Abbassare il coperchio per accedere alla presa elettrica.

- La presa eroga tensione anche se la chiave telecomando non è inserita nel blocchetto di accensione.

! IMPORTANTE

L'intensità di corrente massima è di 10 A (120 W).

i NOTA

Considerare che l'uso della presa elettrica con il motore spento comporta il rischio di scaricamento della batteria dell'auto.



i NOTA

Il compressore per la riparazione pneumatici provvisoria è testato e approvato da Volvo. Per informazioni sull'utilizzo del sistema di riparazione pneumatici provvisoria (TMK) raccomandato da Volvo, vedere Riparazione pneumatici provvisoria* (p. 343).

Relative informazioni

- Tunnel - prese da 12 V (p. 156)

Rete protettiva*

La rete protettiva previene che carico sia scagliato nell'abitacolo in caso di frenata brusca.

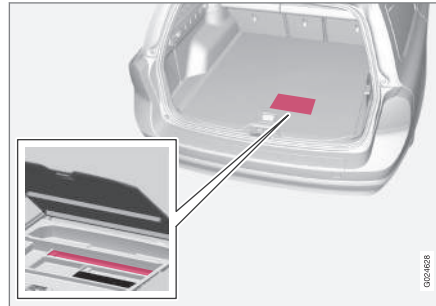

Vano per le cassette della rete protettiva.

Il vano per le due cassette in cui è arrotolata la rete protettiva si trova sotto la botola del bagagliaio.

Fissaggio delle cassette delle reti

Il vano per le due cassette in cui è arrotolata la rete protettiva si trova sotto la botola del bagagliaio.

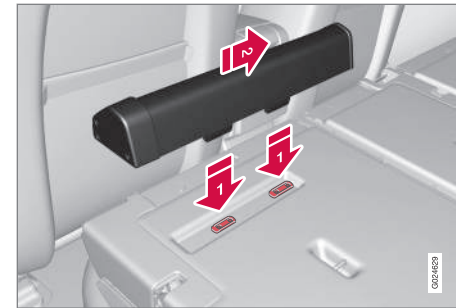

La cassetta in due parti della rete protettiva si fissa al lato posteriore dello schienale. La cassetta più stretta si fissa sul lato sinistro (visto dal portellone).

1. Ribaltare gli schienali posteriori, vedere Sedili posteriori (p. 83).
2. Allineare le guide di fissaggio della cassetta agli aggetti di fissaggio dello schienale **1**.
3. Fare scorrere la cassetta sugli aggetti di fissaggio **2**.
4. Riportare in posizione eretta gli schienali e bloccarli.
 - La rimozione della cassetta si effettua nell'ordine inverso.



Utilizzo della rete protettiva

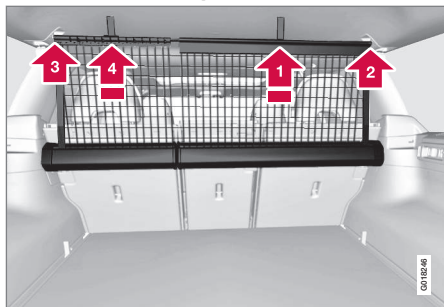

La rete deve essere estratta dalle cassette e si blocca automaticamente dopo circa un minuto se gli schienali posteriori sono in posizione eretta.

- 1** Estrarre la parte destra della rete con la relativa fascetta.
- 2** Inserire l'asta nell'attacco sul lato destro e premerla in avanti – l'asta si blocca con un "clic".
- 3** Estrarre la sezione telescopica dell'asta e fissarla sull'altro lato.
- 4** Estrarre la rete protettiva sinistra e agganciarla all'asta.
 - Il ripiegamento si effettua nell'ordine inverso.

La rete può essere utilizzata anche se lo schienale posteriore è ribaltato.

Rimozione delle cassette delle reti

1. Riavvolgere le reti protettive nelle cassette procedendo nell'ordine inverso rispetto alle istruzioni nella sezione "Utilizzo della rete protettiva".
2. Ribaltare l'intero schienale.
3. Fare scorrere le cassette verso l'esterno finché non si staccano dalle guide di fissaggio.

Conservare le cassette nell'apposito vano sotto la botola del bagagliaio.



ATTENZIONE

Il carico nel bagagliaio deve essere ancorato correttamente anche se si utilizza la rete protettiva.

Relative informazioni

- Carico (p. 157)
- Griglia protettiva (p. 163)

Rete protettiva* combinata al copribagagliaio

La rete protettiva previene che carico sia scagliato nell'abitacolo in caso di frenata brusca.

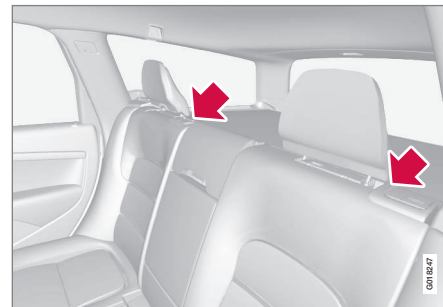

Fascette per l'estrazione della rete.

La rete protettiva può essere estratta dal sedile posteriore anche se il copribagagliaio è estratto.

Seguire la procedura indicata nella sezione "Utilizzo della rete protettiva" (p. 161). Le fascette per la risistemazione della rete si trovano in corrispondenza delle frecce.

Relative informazioni

- Rete protettiva* (p. 161)
- Carico (p. 157)



Griglia protettiva

La griglia protettiva previene che carico o animali domestici siano scagliati nell'abitacolo in caso di frenata brusca.

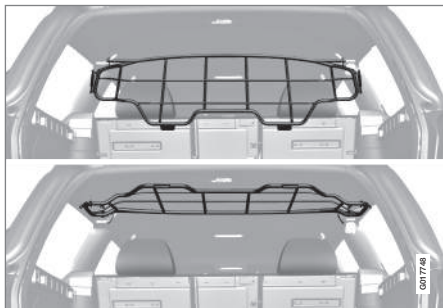

Apertura

Afferrare il bordo inferiore della griglia protettiva e tirare all'indietro/verso l'alto.

! IMPORTANTE

Non è possibile alzare o abbassare la griglia protettiva mentre è montato un copri-bagagliaio.

Montaggio/smontaggio

In genere, la griglia protettiva è montata in modo permanente nell'automobile in quanto può essere sollevata facilmente verso il padiglione per aumentare la lunghezza utile del bagagliaio. Tuttavia, all'occorrenza, la griglia

protettiva può essere smontata e rimossa dall'automobile.

Per motivi di sicurezza, in sede di rimontaggio, la griglia protettiva deve sempre essere fissata e ancorata correttamente.

Per montare la griglia protettiva è necessario ribaltare gli schienali, vedere Sedili posteriori (p. 83).

i NOTA

Si consiglia di montare/smontare la griglia protettiva abbassata, attraverso le portiere posteriori, con l'aiuto di un'altra persona.

In sede di montaggio, la maniglia deve trovarsi sul lato anteriore della griglia, vedere figure 1-3.

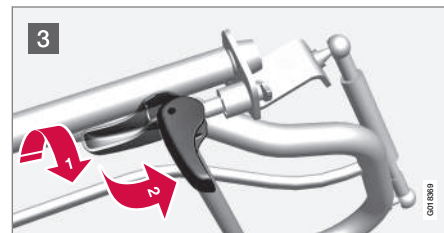
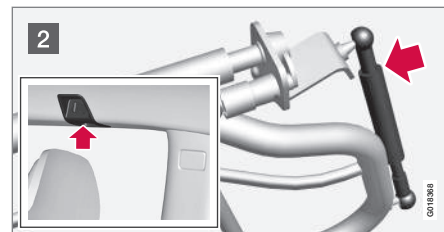

- 1 Portare la maniglia in posizione di montaggio, vedere figura. Per ruotare la maniglia in posizione, premerla leggermente (vedere freccia).
 - 2 Comprimere l'ammortizzatore verso la griglia e allinearla all'attacco nel padiglione.
 - 3 Ruotare la maniglia di 90° **1**. Se necessario, premere leggermente come indicato in figura (1). Fissare la griglia ruotando la maniglia di 90° **2**.
- Lo smontaggio della griglia si effettua nell'ordine inverso.



Relative informazioni

- Rete protettiva* (p. 161)
- Carico (p. 157)

Copribagagliaio

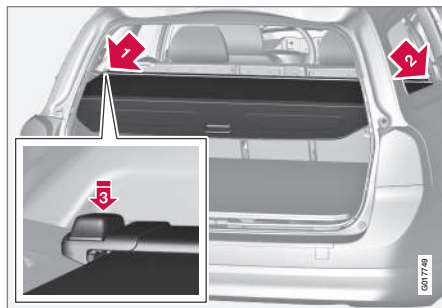

Tirare il copribagagliaio sopra i bagagli e agganciarlo alle scanalature sui montanti posteriori del bagagliaio.



IMPORTANTE

Non è possibile alzare o abbassare la griglia protettiva mentre è montato il copribagagliaio.

Montaggio del copribagagliaio

- ➡ Inserire un'estremità del copribagagliaio nella svasatura del pannello laterale.
- ➡ Inserire l'altra estremità nella svasatura corrispondente.

- ➡ Fissare a pressione entrambi i lati. Deve sentirsi un "clic" e il segno rosso non deve più essere visibile.
 - > Controllare che entrambe le estremità siano bloccate.

Rimozione del copribagagliaio

1. Premere il pulsante di una estremità e staccarla.
2. Angolare il copribagagliaio verso l'alto/l'esterno con cautela finché non si stacca l'altra estremità.

Ripiegamento del pannello posteriore del copribagagliaio

Quando è montato e arrotolato, il pannello posteriore del copribagagliaio sporge orizzontalmente nel bagagliaio.

- Tirare leggermente all'indietro il pannello, sganciarlo dai supporti e ripiegarlo.

Relative informazioni

- Carico (p. 157)
- Carico - carichi lunghi (p. 158)

06

SERRATURE E ANTIFURTO





Chiave del telecomando

La chiave telecomando si utilizza, fra l'altro, per bloccare/sbloccare e accendere l'automobile.

Esistono due versioni di chiavi telecomando: chiave telecomando nella versione base e chiave telecomando con PCC (Personal Car Communicator)*.

Funzioni	Base ^A	con PCC ^B
Bloccaggio/sbloccaggio e stelo staccabile	x	x
Bloccaggio/sbloccaggio senza chiave		x
Accensione del motore senza chiave		x
Pulsante informazioni e spie		x

^A Chiave a 5 pulsanti

^B Chiave a 6 pulsanti

La chiave telecomando con PCC presenta più funzioni rispetto alla chiave telecomando nella versione base, ad esempio supporta la funzione Keyless Drive (p. 178) e alcune funzioni esclusive (p. 172).

Tutte le chiavi telecomando comprendono uno stelo staccabile (p. 173) in metallo. Esistono due versioni della parte visibile, in modo da poter distinguere le chiavi telecomando.

È possibile ordinare altre chiavi telecomando, purché siano della stessa versione fornita con l'automobile. È possibile programmare e utilizzare fino a sei chiavi per ogni automobile.

L'automobile è fornita con due chiavi telecomando



ATTENZIONE

Se vi sono bambini sull'automobile:

Togliere sempre la corrente degli alzacristalli e del tettuccio apribile estraendo la chiave telecomando prima di lasciare l'automobile.

Relative informazioni

- Chiave telecomando - funzioni (p. 170)

Chiave telecomando - smarrimento

Se si smarrisce una chiave telecomando, è possibile ordinarne una nuova presso un riparatore. Si raccomanda un riparatore autorizzato Volvo.

In tal caso, è necessario portare le altre chiavi telecomando presso il riparatore Volvo. Per precauzione, il codice del telecomando smarrito deve essere cancellato dal sistema.

Il numero effettivo di chiavi registrate per l'automobile può essere controllato nel menu MY CAR. Per la descrizione del menu, vedere MY CAR (p. 114).

Relative informazioni

- Chiave telecomando - funzioni (p. 170)



Chiave telecomando - personalizzazione*

La memoria nella chiave telecomando (p. 166) permette di personalizzare alcune impostazioni.

La funzione di memoria della chiave è abbinata al sedile del conducente elettrocomandato*.

Le impostazioni di specchi retrovisori esterni (p. 106), sedile del conducente, sensibilità dello sterzo (p. 259) e tema, contrasto e colore (p. 65) del quadro strumenti possono essere memorizzate a seconda dell'equipaggiamento dell'automobile.

La funzione¹ può essere attivata/disattivata nel menu MY CAR. Per la descrizione del menu, vedere MY CAR (p. 114).

Quando la funzione è attivata, le impostazioni si collegano automaticamente alla memoria della chiave. Di conseguenza, la modifica di un'impostazione viene salvata automaticamente nella memoria della chiave telecomando interessata.

Memorizzazione delle impostazioni

Controllare che la funzione di memoria della chiave sia attivata nel menu MY CAR.

Procedere come segue per memorizzare le impostazioni e utilizzare la memoria della chiave telecomando:

1. Sbloccare l'automobile con la chiave telecomando nella quale si desidera memorizzare l'impostazione².
2. Effettuare le impostazioni desiderate, ad esempio per sedile e specchi retrovisori esterni.
3. Le impostazioni sono salvate nella memoria della chiave telecomando attuale.

Al successivo sbloccaggio dell'automobile con la stessa chiave telecomando, vengono ripristinate automaticamente le posizioni salvate nella memoria della chiave, qualora siano state modificate rispetto all'ultimo utilizzo della stessa chiave telecomando.

Arresto di emergenza

Se il sedile comincia a spostarsi, premere uno dei relativi pulsanti di regolazione o memoria per bloccarlo.

Per raggiungere la posizione del sedile salvata nella memoria della chiave è possibile riattivarne il movimento premendo il pulsante di sbloccaggio sulla chiave telecomando. La portiera del conducente deve essere aperta.



ATTENZIONE

Pericolo di schiacciamento. Controllare che i bambini non giochino con i comandi. Controllare che non vi siano ostacoli davanti, dietro o sotto il sedile durante la regolazione. Accertarsi che nessuno dei passeggeri posteriori rimanga impigliato.

Modifica delle impostazioni

Se si avvicinano all'automobile diverse persone con varie chiavi telecomando, il sedile, gli specchi retrovisori esterni ecc. si regolano in base alla chiave telecomando che sblocca la portiera del conducente.

Se la portiera del conducente viene aperta dal soggetto A con la chiave telecomando A ma l'automobile deve essere guidata dal soggetto B con la chiave telecomando B, è possibile modificare le impostazioni nei seguenti modi:

- Restando in piedi accanto alla portiera del conducente o seduto al volante, il soggetto B deve premere il pulsante di sbloccaggio della propria chiave telecomando, vedere Chiave telecomando - funzioni (p. 170).
- Selezionare una delle tre memorie per l'impostazione del sedile con il pulsante

¹ L'opzione è denominata Memoria chiave auto in MY CAR.

² Questa impostazione non modifica le impostazioni memorizzate con la funzione di memoria del sedile elettrocomandato.



del sedile 1-3, vedere Sedili anteriori - elettrocomandati* (p. 82).

- Regolare il sedile e gli specchi retrovisori esterni manualmente, vedere Sedili anteriori - elettrocomandati* (p. 82) e Specchi retrovisori esterni (p. 106).

Riattivazione delle impostazioni

Al bloccaggio dell'automobile o trascorsi 30 minuti, se l'automobile non viene bloccata, la memoria della chiave si disattiva e viene impostato un profilo di conducente standard. Per riattivare la memoria della chiave telecomando interessata è necessario procedere come segue.

Automobili senza Keyless Drive

Le impostazioni nella memoria della chiave si attivano sbloccando l'automobile con il relativo pulsante sulla chiave telecomando.

Automobili con Keyless Drive

La memoria della chiave si attiva se:

1. Si sblocca l'automobile, premendo il relativo pulsante sulla chiave telecomando oppure tramite lo sbloccaggio senza chiave.
2. Se l'automobile non è bloccata, viene effettuata una scansione delle chiavi prima dell'apertura della portiera del conducente. Se viene trovata una chiave telecomando unica, si attivano le relative impostazioni memorizzate. Se l'automobile è bloccata, vedere il punto precedente.

Relative informazioni

- Chiave telecomando con PCC* - funzioni esclusive (p. 172)

Bloccaggio/sbloccaggio - indicazione

Quando l'automobile viene bloccata o sbloccata con la chiave telecomando (p. 166), gli indicatori di direzione segnalano se il bloccaggio/lo sbloccaggio sono stati effettuati correttamente.

- Bloccaggio - un lampeggio e ripiegamento degli specchi retrovisori³.
- Sbloccaggio - due lampeggi ed estrazione degli specchi retrovisori³.

In sede di bloccaggio, il lampeggio avviene solo se tutte le serrature si sono bloccate dopo aver chiuso le portiere.

Selezione della funzione

È possibile impostare diverse alternative visive per la conferma di bloccaggio/sbloccaggio nel menu MY CAR dell'automobile. Per la descrizione del menu, vedere MY CAR (p. 114).

Relative informazioni

- Avviamento senza chiave* (p. 178)
- Indicatore antifurto (p. 190)



Immobilizer elettronico

L'immobilizer elettronico è una protezione antifurto che previene l'accensione del motore da parte di persone non autorizzate.

Ogni chiave telecomando (p. 166) presenta un codice esclusivo. L'automobile può essere avviata solo con la chiave del telecomando corretta con il codice corretto.

I seguenti messaggi di errore sul display informativo del quadro strumenti riguardano l'immobilizer elettronico:

Messaggio	Funzione
Inserire chiave veicolo	Errore nella lettura della chiave telecomando durante l'accensione - Estrarre la chiave dal blocchetto di accensione, reinserirla e riprovare ad accendere il motore.
Chiave veicolo non rilevata	Errore nella lettura della chiave telecomando durante l'accensione - Riprovare ad accendere il motore. Se il problema persiste: Inserire la chiave telecomando nel blocchetto di accensione e riprovare ad accendere il motore.
Immobilizzatore Provare riavvio	Errore nel sistema dell'immobilizer durante l'accensione. Se il problema persiste: Rivolgersi a un riparatore. Si raccomanda un riparatore autorizzato Volvo.

Per l'avviamento dell'automobile, vedere Avviamento del motore (p. 266).

Relative informazioni

- Immobilizer comandato a distanza con sistema di rilevamento* (p. 170)

³ Solo automobili con specchi retrovisori elettrocomandati.



Immobilizer comandato a distanza con sistema di rilevamento*

L'immobilizer comandato a distanza con sistema di rilevamento⁴ consente il rilevamento e la localizzazione dell'automobile nonché l'attivazione a distanza dell'immobilizer, che spegne il motore.

Per maggiori informazioni o per attivare il sistema, rivolgersi al concessionario Volvo.

Relative informazioni

- Chiave del telecomando (p. 166)
- Immobilizer elettronico (p. 169)





Chiave telecomando - funzioni

La chiave telecomando nella versione base si utilizza, ad esempio, per il bloccaggio e lo sbloccaggio delle portiere.

Funzioni



Chiave telecomando nella versione base.

-  Bloccaggio
-  Sbloccaggio
-  Durata approach light
-  Portellone
-  Funzione antipanico



Chiave telecomando con PCC* (Personal Car Communicator).

 Informazioni

Pulsanti funzione

 **Bloccaggio** - Blocca le portiere e il portellone attivando contemporaneamente l'antifurto.

Una pressione prolungata chiude tutti i finestrini e il tettuccio apribile* contemporaneamente. Per maggiori informazioni, vedere Funzione di ricambio aria (p. 183).

ATTENZIONE

Prima di chiudere tettuccio apribile e finestrini con la chiave telecomando, controllare che nessuno vi infili le mani.

⁴ Solo alcuni mercati e in combinazione a Volvo On Call*.





 **Sbloccaggio** - Sblocca le portiere e il portellone disattivando contemporaneamente l'antifurto.

Una pressione prolungata apre tutti i finestrini contemporaneamente. Per maggiori informazioni, vedere Funzione di ricambio aria (p. 183).

La funzione può essere modificata per passare dallo sbloccaggio contemporaneo di tutte le portiere allo sbloccaggio della portiera del conducente alla prima pressione del pulsante seguito dallo sbloccaggio delle altre portiere alla seconda pressione (entro 10 secondi).

La funzione può essere modificata nel menu MY CAR. Per la descrizione del menu, vedere MY CAR (p. 114).

 **Durata approach light** - Si utilizza per accendere le luci dell'automobile a distanza. Per maggiori informazioni, vedere Durata approach light (p. 97).

 **Portellone** - Sblocca solamente il portellone e ne disinserisce l'antifurto. Per maggiori informazioni, vedere Bloccaggio/sbloccaggio - portellone (p. 184). Nelle automobili dotate di portellone elettrocomandato (p. 185)*, il portellone si apre con una pressione prolungata.

 **Funzione antipánico** - Si utilizza per richiamare l'attenzione in situazioni di emergenza.

Tenendo premuto il pulsante per almeno 3 secondi o premendolo due volte entro 3 secondi, gli indicatori di direzione e l'avvisatore acustico si attivano.

Se la funzione è stata attiva per almeno 5 secondi, può essere disattivata con lo stesso pulsante. Altrimenti, essa sarà disattivata dopo circa 3 minuti.

Relative informazioni

- Chiave del telecomando (p. 166)
- Chiave telecomando con PCC* - funzioni esclusive (p. 172)
- Bloccaggio/sbloccaggio - dall'esterno (p. 182)

Chiave telecomando - portata

La chiave telecomando (nella versione base) ha una portata di circa 20 m dall'automobile.

Se l'automobile non conferma la pressione di un pulsante - avvicinarsi e riprovare.

NOTA

Le funzioni della chiave telecomando possono essere disturbate da onde radio, edifici, condizioni topografiche ecc. L'automobile può sempre essere bloccata/sbloccata con lo stelo della chiave (p. 174).

Se la chiave telecomando viene portata fuori dall'automobile a motore acceso o con la chiave in posizione **I** o **II** (p. 79) e si chiudono tutte le portiere, sul display informativo del quadro strumenti compare un messaggio di avvertimento e contemporaneamente si attiva un segnale acustico.

Quando la chiave telecomando viene riportata nell'automobile, il messaggio e il segnale acustico scompaiono dopo che si verifica una delle seguenti condizioni:

- La chiave telecomando è stata inserita nel blocchetto di accensione.
- La velocità è superiore a 30 km/h.
- Il pulsante **OK** è stato premuto.

Relative informazioni

- Chiave del telecomando (p. 166)
- Chiave telecomando - funzioni (p. 170)



Chiave telecomando con PCC* - funzioni esclusive

Una chiave telecomando con PCC presenta più funzioni rispetto a una chiave telecomando nella versione base (p. 166) ovvero un pulsante informazioni e spie.

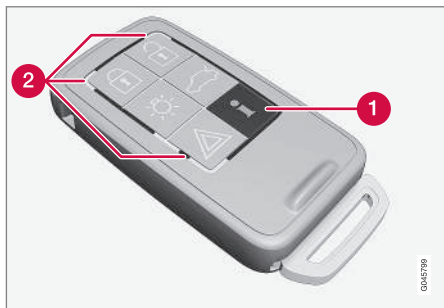

Chiave telecomando con PCC.

- 1 Pulsante informazioni
- 2 Spie

Con il pulsante informazioni, l'automobile fornisce alcune informazioni per mezzo delle spie.

Utilizzo del pulsante informazioni

- Premere il pulsante informazioni .
 - > Per circa 7 secondi tutte le spie della chiave telecomando lampeggiano in sequenza. A indicazione che è in corso la lettura delle informazioni provenienti dall'automobile.

Se in questo intervallo si preme uno degli altri pulsanti, la lettura si interrompe.

NOTA

 Se nessuna spia si accende quando si preme il pulsante informazioni più volte in luoghi diversi (dopo 7 secondi e dopo che i LED del PCC hanno lampeggiato in cerchio), rivolgersi a un riparatore. Si raccomanda un riparatore autorizzato Volvo.

Le spie forniscono le informazioni indicate nella seguente figura.

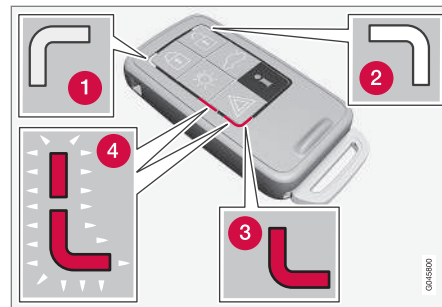

- 1 Luce verde fissa - L'automobile è bloccata.
- 2 Luce gialla fissa - L'automobile è sbloccata.
- 3 Luce rossa fissa - L'antifurto è intervenuto dopo il bloccaggio dell'automobile.
- 4 Luce rossa alternata fra le due spie - L'antifurto è intervenuto da meno di 5 minuti.

Relative informazioni

- Chiave telecomando con PCC* - portata (p. 173)



Chiave telecomando con PCC* - portata

La chiave telecomando con PCC (Personal Car Communicator) ha una portata di circa 20 m dall'automobile per il bloccaggio e lo sbloccaggio di portiere e portellone e di circa 100 m per le altre funzioni.

Se l'automobile non conferma la pressione di un pulsante - avvicinarsi e riprovare.

NOTA

La funzione del pulsante informazioni può essere disturbata da onde radio, edifici, condizioni topografiche ecc.

Al di fuori della portata della chiave telecomando

Se la chiave telecomando è troppo lontana dall'automobile e non vengono lette le informazioni, viene visualizzato l'ultimo stato in cui si trovava l'automobile. In tal caso, le spie della chiave telecomando non lampeggiano in sequenza.

Se si utilizzano più chiavi telecomando per l'automobile, lo stato corretto è indicato solo dall'ultima chiave utilizzata per il bloccaggio/lo sbloccaggio.

NOTA

 Se nessuna spia si accende quando si preme il pulsante informazioni nel campo di portata è possibile che l'ultima comunicazione fra chiave telecomando e automobile sia stata disturbata da onde radio, edifici, condizioni topografiche ecc.

Relative informazioni

- Keyless Drive* - portata della chiave telecomando (p. 178)
- Chiave telecomando - portata (p. 171)

Stelo della chiave staccabile

Ogni chiave telecomando comprende uno stelo staccabile in metallo per attivare determinate funzioni ed eseguire determinate operazioni.

Il codice esclusivo degli steli delle chiavi è in possesso dei riparatori autorizzati Volvo. Si raccomanda di rivolgersi a questi riparatori per ordinare nuovi steli delle chiavi.

Funzioni dello stelo della chiave

Con lo stelo della chiave staccabile del telecomando è possibile:

- aprire manualmente la portiera del conducente se la chiusura centralizzata non può essere attivata con la chiave telecomando, vedere Stelo staccabile della chiave - sbloccaggio della portiera (p. 174).
- attivare/disattivare (p. 188) il fermo di sicurezza per bambini meccanico delle portiere posteriori.
- bloccare il cassetto portaoggetti e il bagagliaio (Private locking (p. 175)*).
- l'airbag del passeggero anteriore (PACOS*) è attivato/disattivato (p. 32).

Relative informazioni

- Chiave telecomando - funzioni (p. 170)
- Chiave del telecomando (p. 166)



Stelo staccabile della chiave - distacco/fissaggio

Il distacco/fissaggio dello stelo staccabile della chiave (p. 173) si effettua come segue:

Smontaggio dello stelo della chiave



1 Fare scivolare il fermo con meccanismo a molla su un lato.

2 Estrarre contemporaneamente lo stelo della chiave all'indietro.

Montaggio dello stelo della chiave

Reinserire con cautela lo stelo nella chiave telecomando nel suo posto nel telecomando (p. 166).

1. Tenere la scanalatura della chiave del telecomando rivolta verso l'alto e infilare lo stelo della chiave nella scanalatura.
2. Premere leggermente lo stelo della chiave. Quando lo stelo della chiave si blocca, si deve sentire un "clic".

Relative informazioni

- Stelo staccabile della chiave - sbloccaggio della portiera (p. 174)
- Fermo di sicurezza per bambini - attivazione manuale (p. 188)
- Airbag passeggero - attivazione/disattivazione* (p. 32)

Stelo staccabile della chiave - sbloccaggio della portiera

Lo stelo staccabile della chiave (p. 173) può essere utilizzato se non è possibile attivare la chiusura centralizzata con la chiave telecomando (p. 166), ad esempio se la batteria della chiave è scarica.

Se la chiusura centralizzata non si attiva con la chiave telecomando, ad esempio perché le batterie sono scariche, procedere come segue per aprire la portiera del conducente:

1. Sbloccare la portiera del conducente inserendo lo stelo della chiave nella serratura della maniglia. Per le figure e maggiori informazioni, vedere Keyless Drive* - sbloccaggio con lo stelo della chiave (p. 180).



NOTA

Se la portiera viene sbloccata con lo stelo della chiave e aperta, interviene l'antifurto.

2. Disattivare l'antifurto inserendo la chiave del telecomando nel blocchetto di accensione.

Per le automobili con sistema Keyless, vedere Keyless Drive* - sbloccaggio con lo stelo della chiave (p. 180).



Relative informazioni

- Chiave del telecomando (p. 166)
- Chiave telecomando - sostituzione della batteria (p. 176)

Private locking*

Il *Private locking* è utile quando occorre lasciare l'automobile al riparatore, agli addetti al parcheggio negli hotel ecc. Il cassetto portaoggetti è bloccato e la serratura del portellone è scollegata dalla chiusura centralizzata. Il portellone non può quindi essere aperto né con il pulsante della chiusura centralizzata nelle portiere anteriori né con la chiave telecomando (p. 166).



Punti di bloccaggio della chiave telecomando **con** stelo.



Punti di bloccaggio della chiave del telecomando **senza** stelo della chiave e con *Private locking* **attivato**.

La chiave telecomando senza stelo può quindi essere utilizzata solo per attivare/disattivare l'antifurto (p. 189), aprire le portiere e accendere il motore.

La chiave telecomando senza stelo può quindi essere consegnata al riparatore o agli addetti al parcheggio negli hotel, mentre lo stelo della chiave rimane al proprietario.

i NOTA

Ricordare di estrarre il copribagagliaio (p. 164) prima di chiudere il portellone.



Attivare/disattivare

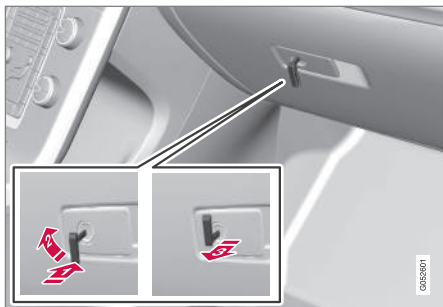

Attivazione del Private locking.

Per attivare il Private locking:

- 1 ➔ Inserire lo stelo della chiave nella serratura del cassetto portaoggetti.
- 2 ➔ Ruotare lo stelo della chiave di 180° in senso orario.
- 3 ➔ Estrarre lo stelo della chiave. Contemporaneamente, il display informativo del quadro strumenti visualizza un messaggio.

A questo punto, il cassetto portaoggetti è bloccato e il portellone non può più essere sbloccato con la chiave telecomando o la chiusura centralizzata.

NOTA

Non reinserire lo stelo staccabile della chiave telecomando, ma conservarlo in un luogo sicuro.

- La disattivazione si effettua nell'ordine inverso.

Per informazioni sul bloccaggio del solo cassetto portaoggetti, vedere Bloccaggio/sbloccaggio - cassetto portaoggetti (p. 184).

Chiave telecomando - sostituzione della batteria

Potrebbe essere necessario sostituire la batteria⁵ della chiave telecomando.

La batteria della chiave telecomando deve essere sostituita se:

- La spia informativa nel quadro strumenti si accende e il display visualizza **Batt. chiave scarica** Vedere manuale
- e/o
- le serrature non rispondono ripetutamente al segnale della chiave telecomando situata a meno di 20 metri dall'automobile.



⁵ La chiave telecomando con PCC è dotata di due batterie.

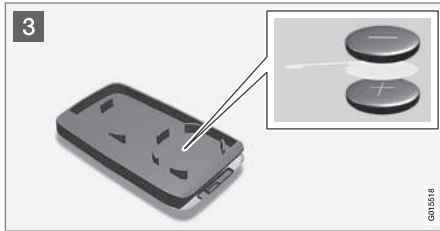

Apertura

- 1 Fare scivolare il fermo con meccanismo a molla su un lato.
- 2 Estrarre contemporaneamente lo stelo della chiave all'indietro.
- 2 Inserire un cacciavite da 3 mm nel foro dietro il fermo con meccanismo a molla e fare leva con cautela sulla chiave del telecomando.

NOTA

Tenere la chiave telecomando con i pulsanti verso l'alto per evitare che le batterie fuoriescano all'apertura.

IMPORTANTE

Non toccare con le dita le batterie nuove e le relative superfici di contatto per non comprometterne il funzionamento.

Sostituzione della batteria

- 3 Controllare il posizionamento della/e batteria/e all'interno del coperchio in modo che le polarità (+) e (-) siano corrette.

Chiave telecomando (una batteria)

1. Staccare con cautela la batteria.
2. Inserirne una nuova con la polarità (+) verso il basso.

Chiave telecomando con PCC* (due batterie)

1. Staccare con cautela le batterie.
2. Inserirne dapprima una nuova con la polarità (+) verso l'alto.
3. Sistemare l'aletta in plastica bianca quindi inserire l'altra batteria nuova con la polarità (+) verso il basso.

Tipo di batteria

Utilizzare batterie di tipo CR2430 da 3 V - una nella chiave telecomando standard e due nella chiave telecomando con PCC.

NOTA

Volvo raccomanda di utilizzare per chiave telecomando/PCC delle batterie conformi a UN Manual of Test and Criteria, Part III, sub-section 38.3. Le batterie montate in fabbrica o sostituite da un riparatore autorizzato Volvo soddisfano i suddetti criteri.

Assemblaggio

1. Chiudere la chiave del telecomando.
2. Tenere la scanalatura della chiave del telecomando rivolta verso l'alto e infilare lo stelo della chiave nella scanalatura.
3. Premere leggermente lo stelo della chiave. Quando lo stelo della chiave si blocca, si deve sentire un "clic".

IMPORTANTE

Assicurarsi che le batterie usate siano smaltite nel rispetto dell'ambiente.

Relative informazioni

- Chiave del telecomando (p. 166)
- Chiave telecomando - funzioni (p. 170)



Avviamento senza chiave*

Nelle automobili dotate di Keyless Drive, il sistema di avviamento e bloccaggio può essere gestito senza chiave.

Il sistema di avviamento e bloccaggio senza chiave consente di avviare, bloccare e sbloccare l'automobile senza inserire la chiave telecomando (p. 166)⁶ nel blocchetto di accensione. È sufficiente avere in tasca la chiave telecomando. Il sistema permette di aprire comodamente l'automobile anche con le mani occupate.

Le due chiavi telecomando dell'automobile sono dotate di funzione Keyless. È possibile ordinare altre chiavi telecomando.

È possibile impostare l'impianto elettrico dell'automobile su 3 livelli - posizioni della chiave **0**, **I** e **II** (p. 79) - con la chiave telecomando.

Relative informazioni

- Keyless Drive* - portata della chiave telecomando (p. 178)
- Keyless Drive* - gestione sicura della chiave telecomando (p. 179)
- Keyless Drive* - interferenze al funzionamento della chiave telecomando (p. 179)

Keyless Drive* - portata della chiave telecomando

Per sbloccare le portiere o il portellone automaticamente, senza premere alcun pulsante della chiave telecomando⁷, la chiave telecomando deve trovarsi a una distanza di circa 1,5 m dalla maniglia della portiera o del portellone.

Per bloccare o sbloccare una portiera occorre avere con sé la chiave telecomando. Non è possibile bloccare o sbloccare una portiera se la chiave telecomando si trova sull'altro lato dell'automobile.

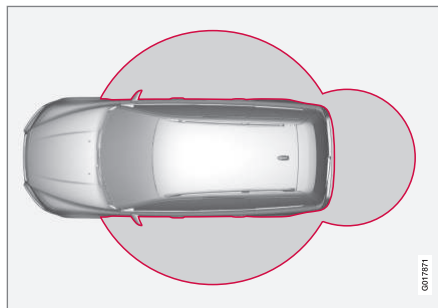

I cerchi rossi nella figura sopra mostrano l'area coperta dalle antenne del sistema.

Se tutte le chiavi telecomando vengono portate fuori dall'automobile a motore acceso o

con la chiave in posizione **I** o **II** (p. 79) e si chiudono tutte le portiere, sul display informativo del quadro strumenti compare un messaggio di avvertimento e contemporaneamente si attiva un segnale acustico.

Il messaggio di avvertimento e il segnale acustico si disattivano quando la chiave telecomando ritorna nell'automobile, dopo il verificarsi di una delle seguenti condizioni:

- una portiera è stata chiusa o aperta
- la chiave telecomando è stata inserita nel blocchetto di accensione
- Il pulsante **OK** è stato premuto.

Relative informazioni

- Avviamento senza chiave* (p. 178)
- Keyless Drive* - posizione delle antenne (p. 181)

⁶ Vale solo per la chiave telecomando con PCC.

⁷ Vale per le chiavi telecomando con PCC (Personal Car Communicator).



Keyless Drive* - gestione sicura della chiave telecomando

Gestire le chiavi telecomando dell'automobile con particolare attenzione.

Se si dimentica una chiave telecomando⁸ nell'automobile, la funzione Keyless si disattiva quando, ad esempio, si blocca l'automobile con l'altra chiave telecomando. In tal modo, nessuno può aprirla.

Al successivo sbloccaggio dell'automobile con l'altra chiave telecomando, la chiave telecomando dimenticata si riattiva.

! IMPORTANTE

Non lasciare mai la chiave telecomando con PCC nell'automobile. Se qualcuno riesce a entrare nell'automobile e trova la chiave telecomando, può ad esempio accendere il motore inserendo la chiave nel blocchetto di accensione e premendo il pulsante **START/STOP ENGINE**.

Relative informazioni

- Avviamento senza chiave* (p. 178)

Keyless Drive* - interferenze al funzionamento della chiave telecomando

Le funzioni Keyless (p. 178) della chiave telecomando possono essere disturbate da campi e schermi elettromagnetici.

i NOTA

Non tenere/conservare il PCC vicino a cellulari o oggetti metallici (distanza minima: 10-15 cm).

Se tuttavia si verificano interferenze, utilizzare la chiave telecomando e lo stelo della chiave come una chiave telecomando nella versione base, vedere Chiave telecomando - funzioni (p. 170).

Relative informazioni

- Chiave telecomando - sostituzione della batteria (p. 176)
- Keyless Drive* - gestione sicura della chiave telecomando (p. 179)
- Keyless Drive* - portata della chiave telecomando (p. 178)

Keyless Drive* - bloccaggio

Le automobili dotate di Keyless Drive hanno un pulsante sulle maniglie esterne delle portiere per il bloccaggio/lo sbloccaggio.

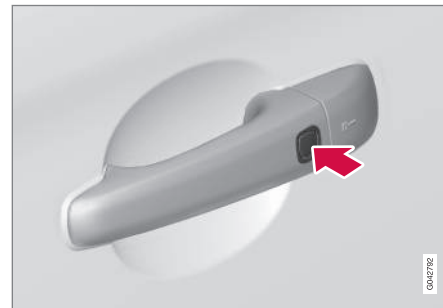

Le automobili con sistema di avviamento senza chiave presentano un pulsante sulle maniglie esterne delle portiere.

Bloccare le portiere e il portellone con il pulsante di bloccaggio su una delle maniglie delle portiere all'esterno.

Prima di bloccare l'automobile, tutte le portiere e il portellone devono essere chiusi, altrimenti non si bloccano.

⁸ Vale per le chiavi telecomando con PCC (Personal Car Communicator).



NOTA

Per il bloccaggio e l'attivazione dell'antifurto nelle automobili con cambio automatico è necessario portare la leva selettoria in posizione **P**.

Relative informazioni

- Avviamento senza chiave* (p. 178)
- Indicatore antifurto (p. 190)

Keyless Drive* - sbloccaggio

Per lo sbloccaggio, afferrare con una mano la maniglia di una portiera o premere la piastrina gommata del portellone, quindi aprire la portiera o il portellone normalmente.

Relative informazioni

- Avviamento senza chiave* (p. 178)
- Keyless Drive* - bloccaggio (p. 179)

Keyless Drive* - sbloccaggio con lo stelo della chiave

Se la chiusura centralizzata non si sblocca con la chiave telecomando, ad esempio perché le batterie sono scariche, è possibile aprire la portiera anteriore sinistra con lo stelo staccabile della chiave.

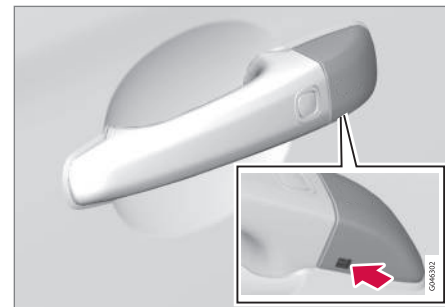

Toppa per lo stelo della chiave - per staccare il coperchio.

Per accedere alla serratura, rimuovere il coperchio di plastica della maniglia della portiera (di nuovo con lo stelo della chiave):

1. Premere lo stelo della chiave di circa 1 cm verso l'alto nel foro della maniglia della portiera/sul lato inferiore del coperchio, senza fare leva.
 - > Il coperchio di plastica si stacca automaticamente premendo lo stelo verso l'alto e nella toppa.



2. Inserire quindi lo stelo della chiave nella serratura e sbloccare la portiera.
3. Rimontare il coperchio di plastica dopo lo sbloccaggio.

i NOTA

Se la portiera del conducente viene sbloccata con lo stelo della chiave e aperta, interviene l'antifurto. Disattivarlo inserendo il PCC nel blocchetto di accensione, vedere Antifurto - chiave telecomando fuori uso (p. 191).

Relative informazioni

- Avviamento senza chiave* (p. 178)
- Stelo staccabile della chiave - distacco/ fissaggio (p. 174)
- Allarme (p. 189)

Keyless Drive* - impostazioni serratura

Le impostazioni serratura per le automobili dotate di Keyless Drive possono essere modificate indicando le portiere da sbloccare nel menu MY CAR.

Per la descrizione del menu, vedere MY CAR (p. 114).

Relative informazioni

- Avviamento senza chiave* (p. 178)

Keyless Drive* - posizione delle antenne

Le automobili dotate di Keyless Drive presentano diverse antenne integrate nei seguenti punti.

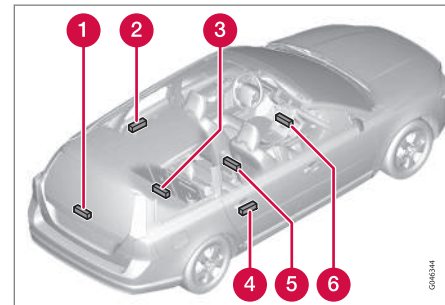

- 1 Portellone, presso il motorino del tergiluottotto
- 2 Maniglia della portiera posteriore sinistra
- 3 Parte centrale del bagagliaio, sotto il pavimento
- 4 Maniglia della portiera posteriore destra
- 5 Quadro centrale, sotto la parte posteriore
- 6 Quadro centrale, sotto la parte anteriore.



ATTENZIONE

Le persone con pacemaker devono mantenersi ad almeno 22 cm dalle antenne del sistema Keyless. In caso contrario possono verificarsi interferenze fra pacemaker e sistema Keyless.

Relative informazioni

- Avviamento senza chiave* (p. 178)

Bloccaggio/sbloccaggio - dall'esterno

Per il bloccaggio/lo sbloccaggio dall'esterno si utilizza la chiave telecomando (p. 166). Con la chiave telecomando si possono bloccare/sbloccare tutte le portiere e il portellone contemporaneamente. È possibile selezionare diverse sequenze di sbloccaggio, vedere Chiave telecomando - funzioni (p. 170).

Affinché la sequenza di bloccaggio si attivi, la portiera del conducente deve essere chiusa. Se un'altra portiera o il portellone sono aperti, si bloccano attivando l'antifurto solo quando vengono chiusi. Nelle automobili con sistema di bloccaggio senza chiave*, tutte le portiere e il portellone devono essere chiusi.

NOTA

Prestare attenzione a non bloccare la chiave telecomando nell'automobile.

Se il bloccaggio/lo sbloccaggio con la chiave telecomando non funzionano, la batteria può essere scarica. Bloccare o sbloccare la portiera del conducente con lo stelo staccabile della chiave, vedere Stelo staccabile della chiave - distacco/fissaggio (p. 174).

NOTA

L'antifurto interviene quando si apre la portiera dopo averla sbloccata con lo stelo della chiave e si disattiva quando si inserisce la chiave telecomando nel blocchetto di accensione.

ATTENZIONE

Prestare attenzione a non chiudere alcun passeggero nell'automobile bloccandola dall'esterno con la chiave telecomando. In questo caso non è possibile uscire utilizzando i comandi all'interno dell'automobile. Per maggiori informazioni, vedere Posizione bloccaporte* (p. 187).

Ripetizione bloccaggio automatico

Se nessuna delle portiere né il portellone vengono aperti entro due minuti dallo sbloccaggio, tutte le serrature si ribloccano automaticamente. Tale funzione evita che l'automobile possa rimanere sbloccata per errore. (Per le automobili dotate di antifurto, vedere Allarme (p. 189).)

Relative informazioni

- Bloccaggio/sbloccaggio - dall'interno (p. 183)
- Avviamento senza chiave* (p. 178)





Bloccaggio/sbloccaggio - dall'interno

Tutte le portiere e il portellone si bloccano e si sbloccano simultaneamente con il pulsante per la chiusura centralizzata della portiera conducente e della portiera passeggero*.

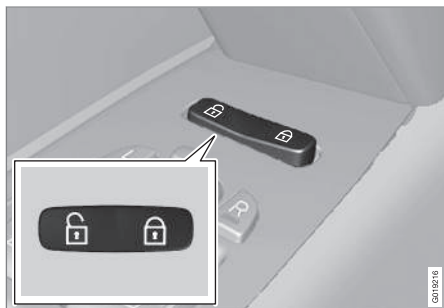
Chiusura centralizzata



Chiusura centralizzata.

- Premere un lato del pulsante  per bloccare e l'altro lato  per sbloccare.

Con una lunga pressione si aprono simultaneamente anche tutti i finestrini*.

Sbloccaggio

È possibile sbloccare una portiera dall'interno in due modi:

- Premere il pulsante della chiusura centralizzata .

Con una lunga pressione si aprono anche simultaneamente tutti i finestrini* (vedere anche Funzione di aerazione (p. 183)).

- Tirare una volta la maniglia e rilasciarla - la portiera si blocca. Tirando nuovamente la maniglia la portiera si apre.

Bloccaggio

- Premere il pulsante della chiusura centralizzata  dopo aver chiuso le portiere anteriori.

Con una lunga pressione si chiudono simultaneamente anche tutti i finestrini e il tettuccio apribile (vedere anche Funzione di ricambio d'aria (p. 183)).

Tutte le portiere possono essere bloccate una ad una anche manualmente con i rispettivi pulsanti di bloccaggio dopo la chiusura.

Bloccaggio automatico

Quando l'automobile si avvia, le portiere e il portellone si bloccano automaticamente.

La funzione può essere attivata/disattivata nel menu **MY CAR**. Per la descrizione del menu, vedere MY CAR (p. 114).

Relative informazioni



- Bloccaggio/sbloccaggio - dall'esterno (p. 182)
- Allarme (p. 189)
- Chiave telecomando - funzioni (p. 170)

Funzione di ricambio aria

La funzione di ricambio d'aria apre o chiude tutti i finestrini contemporaneamente ed è utile, ad esempio, per arieggiare l'automobile rapidamente in climi caldi.



Pulsante della chiusura centralizzata

Con una lunga pressione sul simbolo  nel pulsante della chiusura centralizzata **si aprono** tutti i finestrini simultaneamente. Procedendo allo stesso modo con il simbolo  **si chiudono** tutti i finestrini simultaneamente.

Relative informazioni

- Bloccaggio/sbloccaggio - dall'interno (p. 183)
- Alzacristalli elettrici (p. 104)



Bloccaggio/sbloccaggio - cassetto portaoggetti

Il cassetto portaoggetti (p. 155) può essere bloccato/sbloccato solo con lo stelo staccabile della chiave telecomando.

Per informazioni sullo stelo della chiave, vedere Stelo staccabile della chiave - distacco/fissaggio (p. 174).

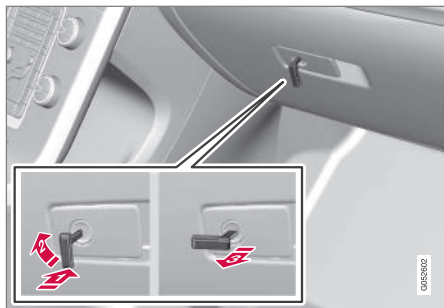

Per bloccare il cassetto portaoggetti:

- 1 Inserire lo stelo della chiave nella serratura del cassetto portaoggetti come mostrato nella figura sopra.
 - 2 Ruotare lo stelo della chiave di 90° in senso orario.
 - 3 Estrarre lo stelo della chiave.
- Lo sbloccaggio si effettua nell'ordine inverso.

Per informazioni sul Private locking, vedere Private locking* (p. 175).

Relative informazioni

- Chiave del telecomando (p. 166)

Bloccaggio/sbloccaggio - portellone

Il portellone può essere aperto, bloccato e sbloccato in diversi modi.

Sbloccaggio con la chiave del telecomando

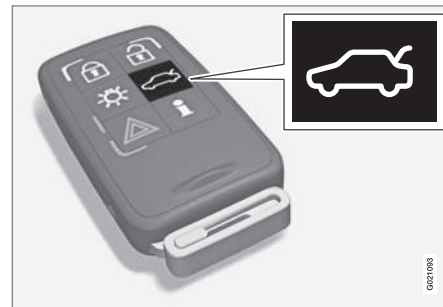

Con il pulsante  della chiave del telecomando è possibile disinserire l'antifurto*, sbloccare e aprire solo il portellone.

Se l'automobile è dotata di antifurto (p. 189)*, la spia dell'antifurto (p. 190) sul cruscotto si spegne a indicazione che non tutta l'automobile è coperta dall'antifurto. I sensori di inclinazione e movimento dell'antifurto e quelli per l'apertura del portellone si disattivano.

Le portiere rimangono bloccate e coperte dall'antifurto.

- Il portellone si sblocca, ma resta chiuso - premere leggermente la piastrina gom-



mata sotto la maniglia esterna e sollevare il portellone.

Se il portellone non viene aperto entro 2 minuti, si riblocca e si reinserisce l'antifurto.

Sbloccaggio dall'interno dell'automobile



1 Sbloccaggio portellone

Per sbloccare il portellone:

- Premere il pulsante (1) sul quadro luci.
 - > Il portellone si sblocca e può essere aperto per 2 minuti (se l'automobile è bloccata dall'interno).

Bloccaggio con la chiave del telecomando

- Premere il pulsante di bloccaggio  sulla chiave telecomando, vedere Chiave telecomando - funzioni (p. 170).
 - > Se l'automobile è dotata di antifurto*, la spia dell'antifurto sul cruscotto inizia a lampeggiare a indicazione che l'antifurto è attivato.

Relative informazioni

- Bloccaggio/sbloccaggio - dall'interno (p. 183)
- Bloccaggio/sbloccaggio - dall'esterno (p. 182)

Portellone elettrocomandato*

Il portellone dell'automobile può essere aperto con un pulsante sul quadro luci, la piastrina gommata sotto la maniglia esterna o la chiave telecomando. Per chiudere il portellone si utilizza il pulsante sul suo bordo inferiore.



Pulsante di chiusura

NOTA

In sede di azionamento elettrico, controllare l'altezza libera sopra l'automobile. Se l'altezza libera è ridotta, non utilizzare l'azionamento elettrico o tenersi pronti a interromperlo all'occorrenza, vedere il paragrafo "Interruzione di apertura e chiusura del portellone".



NOTA

- Se il sistema è rimasto in funzione a lungo ininterrottamente, si spegne per evitare il sovraccarico. Potrà essere riattivato dopo circa 2 minuti.
- In caso di scaricamento o scollegamento della batteria di avviamento occorre aprire e chiudere lo sportello una volta per azzerare il sistema.

Apertura max programmabile

È possibile programmare la posizione di apertura max del portellone. La funzione è utile, ad esempio, nei garage con soffitto basso. Procedere come segue:

- Aprire il portellone manualmente e mantenerlo nella posizione desiderata. Tenere premuto per almeno 3 secondi il pulsante sul portellone e rilasciare il portellone per completare la programmazione.
- Per annullare la programmazione, sollevare manualmente il portellone in una posizione più elevata, quindi tenere premuto (per almeno 3 secondi) il pulsante sul portellone e rilasciare il portellone per completare la programmazione.

Protezione antischiacciamento

Se un ostacolo impedisce l'apertura/la chiusura del portellone applicando una resistenza sufficiente, si attiva la protezione antischiacciamento.

- In sede di apertura, l'azionamento elettrico si disattiva e il portellone si disinnesta.
- In sede di chiusura, il portellone si ferma e si richiude di qualche centimetro rispetto all'ostacolo.

ATTENZIONE

Considerare il pericolo di schiacciamento durante l'apertura/chiusura. Prima di aprire/chiedere il portellone, accertarsi che nessuno si trovi nelle vicinanze e possa subire lesioni gravi a seguito di schiacciamento.

Azionare sempre il portellone prestando la massima attenzione.

Apertura del portellone



È possibile aprire il portellone in tre modi, due dei quali con questo pulsante:

- Premere a lungo il pulsante sul quadro luci - tenere premuto il pulsante finché il baule non inizia ad aprirsi.
- Premere a lungo il pulsante della chiave telecomando - tenere premuto il pulsante finché il baule non inizia ad aprirsi.
- Premere leggermente la piastrina gommata sotto la maniglia esterna.

Chiusura del portellone



La chiusura si effettua con lo stesso pulsante sul portellone o manualmente.

- Premere il pulsante - il baule si chiude automaticamente.

Interruzione di apertura e chiusura del portellone



Può essere eseguita in quattro modi, tre dei quali con questo pulsante:

- Premere il pulsante sul quadro luci
- Premere il pulsante della chiave telecomando
- Premere il pulsante del portellone
- Premere la piastrina gommata sotto la maniglia esterna.

- Il movimento del portellone si interrompe.

Azionamento manuale del portellone

Il sistema si disattiva se si interrompe la sequenza di apertura/chiusura come descritto nella sezione precedente.

- In tal modo è possibile azionare manualmente il portellone.

Relative informazioni

- Bloccaggio/sbloccaggio - portellone (p. 184)



Posizione bloccaporte*

In posizione bloccaporte, tutti i pulsanti di bloccaggio e le maniglie sono disabilitati meccanicamente, quindi non è possibile aprire le portiere sia dall'interno che dall'esterno.

La posizione bloccaporte si attiva con la chiave telecomando (p. 166), con un ritardo di circa 10 secondi dal bloccaggio delle portiere.

i NOTA

Aprendo una portiera durante il tempo di ritardo, la sequenza si interrompe e l'antifurto si disattiva.

L'automobile può essere sbloccata solo con la chiave telecomando quando è in posizione bloccaporte. La portiera anteriore sinistra può anche essere sbloccata con lo stelo staccabile della chiave (p. 173). Inoltre, è possibile sbloccare/aprire le portiere e il portellone nelle automobili dotate di Keyless Drive* afferrando la maniglia della portiera o del portellone.

! ATTENZIONE

Non lasciare alcun passeggero nell'automobile senza disattivare il bloccaporte per evitare che rimanga chiuso dentro.

Disattivazione temporanea



Le opzioni attive sono barrate.

- 1** MY CAR
- 2** OK MENU
- 3** Manopola TUNE
- 4** EXIT

Dovendo bloccare le portiere dall'esterno nonostante qualcuno resti a bordo dell'automobile, è possibile disattivare temporaneamente la posizione bloccaporte. A tal fine si utilizza il menu **MY CAR**. Per la descrizione del menu, vedere MY CAR (p. 114).

i NOTA

- L'antifurto si attiva al bloccaggio dell'automobile.
- Se si apre una portiera dall'interno si attiva l'antifurto.

Relative informazioni

- Keyless Drive* - sbloccaggio con lo stelo della chiave (p. 180)
- Chiave del telecomando (p. 166)



Fermo di sicurezza per bambini - attivazione manuale

Il fermo di sicurezza per bambini previene l'apertura delle portiere posteriori dall'interno.

Attivazione/disattivazione del fermo di sicurezza per bambini

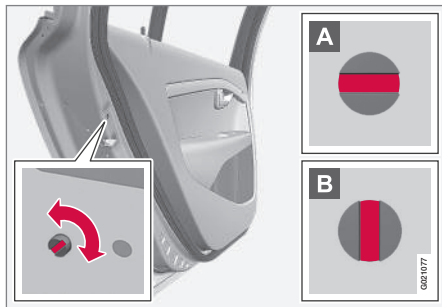

Il comando del fermo di sicurezza per bambini si trova sul bordo posteriore delle portiere posteriori ed è accessibile solo con la portiera aperta.

Per attivare/disattivare il fermo di sicurezza per bambini:

- Ruotare il pomello con lo stelo staccabile della chiave telecomando (p. 173).

A Un fermo previene l'apertura della portiera dall'interno.

B La portiera può essere aperta sia dall'esterno che dall'interno.

NOTA

- Ogni manopola blocca solo la portiera corrispondente, non entrambe le portiere posteriori.
- Sulle automobili dotate di fermo di sicurezza elettrico per bambini non è disponibile il fermo manuale.

Relative informazioni

- Fermo di sicurezza per bambini - attivazione elettrica* (p. 188)
- Bloccaggio/sbloccaggio - dall'interno (p. 183)
- Bloccaggio/sbloccaggio - dall'esterno (p. 182)

Fermo di sicurezza per bambini - attivazione elettrica*

Il fermo di sicurezza per bambini ad attivazione elettrica previene l'apertura delle portiere posteriori e dei finestrini dall'interno.

Attivazione

Il fermo di sicurezza per bambini si attiva/disattiva con la chiave in tutte le posizioni (p. 79) superiori a 0. È possibile attivare/disattivare il fermo per max 2 minuti dallo spegnimento del motore, se non si apre nessuna portiera.

Per attivare il fermo di sicurezza per bambini:



Pannello di comando nella portiera del conducente.

1. Accedere il motore o portare la chiave in una posizione superiore a 0.



2. Premere il pulsante nel pannello di comando della portiera del conducente.
- > Il display informativo del quadro strumenti visualizza il messaggio **Sicura bambini post. inserita** e la spia nel pulsante è accesa quando il fermo è attivato.

Attivando il fermo di sicurezza per bambini, sul lato posteriore:

- i finestrini si aprono solo dal pannello di comando nella portiera del conducente
- non è possibile aprire le portiere dall'interno.

Allo spegnimento del motore viene memorizzata l'impostazione attuale. Se il fermo di sicurezza per bambini è attivato allo spegnimento, si riattiverà alla successiva accensione del motore.

Relative informazioni

- Fermo di sicurezza per bambini - attivazione manuale (p. 188)
- Bloccaggio/sbloccaggio - dall'interno (p. 183)

Allarme

L'allarme è un dispositivo che avverte ad esempio in caso di furto con scasso nell'auto.

L'antifurto attivato interviene se:

- vengono aperti una portiera, il cofano o il portellone
- vengono rilevati movimenti nell'abitacolo (se è presente un sensore di movimento*)
- l'automobile viene sollevata o trainata (se è dotata di sensore di inclinazione*)
- viene scollegato il cavo della batteria
- viene disattivata la sirena.

Se si verifica un'anomalia nell'antifurto, viene visualizzato un messaggio sul display informativo del quadro strumenti. Rivolgersi a un riparatore. Si raccomanda un riparatore autorizzato Volvo.



NOTA

I sensori di movimento comportano l'intervento dell'antifurto in caso di movimenti nell'abitacolo (rilevano anche i flussi d'aria). L'antifurto può quindi intervenire se si lascia l'automobile con un finestrino o il tettuccio aperto o si utilizza un riscaldatore abitacolo.

Per evitare questo inconveniente: Chiudere i finestrini/il tettuccio prima di lasciare l'automobile. Se si utilizza il riscaldatore abitacolo integrato (o un riscaldatore portatile elettrico) - non dirigere verso l'alto il flusso dell'aria in uscita dalle bocchette. In alternativa si può utilizzare il livello di allarme ridotto, vedere Livello di allarme ridotto (p. 191).



NOTA

Non tentare di riparare o modificare i componenti dell'antifurto. Ogni tentativo può invalidare la copertura assicurativa.

Attivare l'antifurto

- Premere il pulsante di bloccaggio sulla chiave del telecomando.

Disattivare l'antifurto

- Premere il pulsante di sbloccaggio sulla chiave del telecomando.



Spegnimento di un antifurto intervenuto

- Premere il pulsante di sbloccaggio sulla chiave del telecomando o inserire la chiave del telecomando nel blocchetto di accensione.

Relative informazioni

- Indicatore antifurto (p. 190)
- Antifurto - riattivazione automatica (p. 190)
- Antifurto - chiave telecomando fuori uso (p. 191)

Indicatore antifurto

La spia del sistema antifurto (p. 189) indica lo stato dell'antifurto.

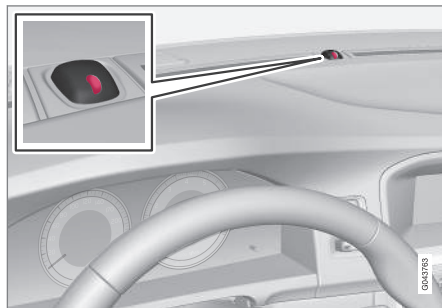

Una spia rossa sul cruscotto indica lo stato dell'antifurto:

- Spia spenta - antifurto disattivato
- Spia lampeggiante una volta ogni due secondi - antifurto attivato
- Spia lampeggiante velocemente dopo che l'antifurto è stato disattivato (prima di inserire la chiave del telecomando nel blocchetto di accensione e portarla in posizione I) - l'antifurto è intervenuto.

Antifurto - riattivazione automatica

La riattivazione automatica del sistema antifurto (p. 189) evita che l'automobile venga lasciata inavvertitamente con l'antifurto disattivato.

Se l'automobile viene sbloccata con la chiave telecomando (disattivando l'antifurto) ma nessuna delle portiere né il portellone vengono aperti entro 2 minuti, l'antifurto si riattiva automaticamente. Contemporaneamente, l'automobile si blocca.

Relative informazioni

- Livello di allarme ridotto (p. 191)



Antifurto - chiave telecomando fuori uso

Se antifurto (p. 189) non può essere disattivato con la chiave telecomando, ad esempio se la batteria (p. 176) della chiave è scarica, è possibile sbloccare l'automobile, disattivare l'antifurto e accendere il motore come segue:

1. Aprire la portiera del conducente con lo stelo staccabile della chiave (p. 180).
 - > L'antifurto interviene, la spia dell'antifurto (p. 190) lampeggia rapidamente e la sirena si attiva.



2. Inserire la chiave del telecomando nel blocchetto di accensione.
 - > L'antifurto si disattiva e la relativa spia si spegne.
3. Accendere il motore.

⁹ Solo in combinazione con l'antifurto.

Segnali di allarme

Quando interviene antifurto (p. 189) si attiva una sirena e tutti gli indicatori di direzione lampeggiano.

- La sirena si attiva per 30 secondi o finché l'antifurto non viene disattivato. La sirena è dotata di una propria batteria e funziona a prescindere dallo stato della batteria dell'automobile.
- Tutti gli indicatori di direzione lampeggiano per 5 minuti o finché l'antifurto non viene disattivato.

Livello di allarme ridotto

Il livello di allarme ridotto prevede il disinserimento temporaneo dei sensori di movimento e inclinazione.

Per evitare interventi indesiderati dell'antifurto (p. 189), ad esempio quando si lascia un cane nell'automobile bloccata oppure si viaggia su un treno o in traghetto, si consiglia di disinserire temporaneamente i sensori di movimento e inclinazione.

Seguire la stessa procedura del disinserimento temporaneo del bloccaporte (p. 187)⁹.

Relative informazioni

- Indicatore antifurto (p. 190)



06 Serrature e antifurto

Omologazione - sistema chiave telecomando

L'omologazione del sistema chiave telecomando può essere letta nella tabella.

Sistema di bloccaggio standard

Paese/Regione	
UE, Cina	

Sistema di bloccaggio senza chiave (Keyless drive)

Paese/Regione	
UE	
Corea	

Paese/Regione	
Cina	
Hong Kong	

Relative informazioni

- Chiave del telecomando (p. 166)

07

SUPPORTO AL CONDUCENTE





Telaio attivo - Four-C*

Il telaio attivo "Four-C" (Continuously Controlled Chassis Concept) agisce sulle caratteristiche degli ammortizzatori per regolare le caratteristiche di guida dell'automobile. Sono disponibili tre impostazioni: **Comfort**, **Sport** e **Advanced**.

Comfort

Questa impostazione rende l'automobile più confortevole sulle strade dissestate. L'ammortizzazione è morbida e i movimenti della carrozzeria sono attenuati e confortevoli.

Sport

Questa impostazione rende l'automobile più sportiva ed è raccomandata per una guida più dinamica. La risposta dello sterzo è più rapida rispetto alla posizione Comfort. Le sospensioni sono più rigide e la carrozzeria segue il profilo della strada per ridurre la tendenza allo sbandamento in curva.

Advanced

Questa impostazione è raccomandata solo su fondi pianeggianti e uniformi.

L'ammortizzazione è ottimizzata per la massima aderenza e la tendenza allo sbandamento in curva è ancora più ridotta.

Gestione



Pulsanti di comando.

L'impostazione desiderata del telaio si seleziona con i pulsanti del quadro centrale. L'impostazione utilizzata allo spegnimento del motore è riattivata alla successiva riaccensione. Fa eccezione Advanced, per cui viene riattivato Sport.

Controllo della stabilità elettronico (ESC) - generalità

Il sistema di stabilità ESC (Electronic Stability Control) aiuta a prevenire lo sbandamento delle ruote migliorando la manovrabilità dell'automobile.



In sede di frenata, l'intervento del sistema ESC può essere percepito come un suono pulsante. In sede di accelerazione, l'automobile può rispondere più lentamente del normale.



ATTENZIONE

Il sistema di stabilità ESC rappresenta un complemento. Non è in grado di gestire tutte le situazioni in qualsiasi stato del fondo stradale.

La responsabilità di una guida sicura, nel rispetto delle leggi e del codice della strada vigenti, spetta sempre al conducente.

Il sistema ESC presenta le seguenti funzioni:

- Funzione antisbandamento
- Funzione antislittamento
- Funzione controllo trazione

Funzione antisbandamento

La funzione controlla la trazione e la forza di frenata di ogni ruota per stabilizzare l'automobile.



Funzione antislittamento

La funzione impedisce alle ruote motrici di slittare sul fondo stradale durante l'accelerazione.

Funzione controllo trazione

La funzione è attiva a bassa velocità e trasferisce la forza dalla ruota motrice che slitta alla ruota motrice che non slitta.

Relative informazioni

- Controllo della stabilità elettronico (ESC) - utilizzo (p. 195)
- Controllo della stabilità elettronico (ESC) - spie e messaggi (p. 196)

Controllo della stabilità elettronico (ESC) - utilizzo

Selezione del livello - modalità Sport

Il sistema ESC è sempre inserito e non può essere disattivato.



Tuttavia, il conducente può selezionare la modalità **Sport** per una guida più dinamica.

La modalità **Sport** si seleziona nel menu MY CAR. Per la descrizione del menu,

vedere MY CAR (p. 114).

In modalità **Sport**, il sistema rileva se l'accelerazione, le sterzate e le svolte sono più dinamiche che durante la guida normale e consente uno sbandamento controllato del retrotreno. Quando lo sbandamento raggiunge un determinato livello, il sistema interviene e stabilizza l'automobile.

Il sistema ESC interviene e stabilizza l'automobile se il conducente, ad esempio, interrompe uno sbandamento controllato rilasciando il pedale dell'acceleratore.

La modalità **Sport** assicura la massima trazione anche in caso di bloccaggio delle ruote o guida su fondi morbidi, ad esempio sabbia o neve alta.



La modalità **Sport** è segnalata sul quadro strumenti da questa spia, che rimane accesa con luce fissa finché il conducente non deseleziona la funzione o fino allo spegnimento del motore. Al successivo riavvio, il sistema ESC è di nuovo in modalità normale.





Relative informazioni

- Controllo della stabilità elettronico (ESC) - generalità (p. 194)
- Controllo della stabilità elettronico (ESC) - spie e messaggi (p. 196)





Controllo della stabilità elettronico (ESC) - spie e messaggi

Tabella

Simbolo	Messaggio	Funzione
	ESC Tempor. disattivato	La funzionalità del sistema ESC è temporaneamente ridotta a causa dell'elevata temperatura dei dischi dei freni. La funzione si riattiva automaticamente quando i freni si sono raffreddati.
	ESC Rich. assistenza	Il sistema ESC è fuori uso. <ul style="list-style-type: none">• Arrestare l'auto in un posto sicuro, spegnere il motore e riavviarlo.• Se il messaggio non scompare, rivolgersi a un riparatore. Si raccomanda un riparatore autorizzato Volvo.
 e 	"Messaggio"	Leggere il messaggio visualizzato nel quadro strumenti (p. 64).
	Luce fissa per 2 secondi.	Controllo del sistema all'avviamento del motore.



Simbolo	Messaggio	Funzione
	Luce lampeggiante.	Il sistema ESC è in intervento.
	Luce fissa.	La modalità Sport è attivata. Nota - In questa modalità, il sistema ESC non è disattivato ma ha una funzionalità ridotta.

Relative informazioni

- Controllo della stabilità elettronico (ESC) - generalità (p. 194)
- Controllo della stabilità elettronico (ESC) - utilizzo (p. 195)



Indicazioni sui segnali stradali (RSI)*

La funzione *Indicazioni sui segnali stradali (RSI - Road Sign Information)* aiuta il conducente a ricordare quali segnali stradali con limiti di velocità ha superato.

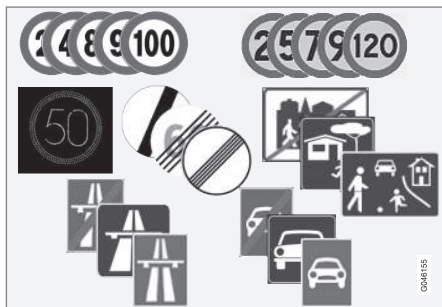

Esempi di segnali di velocità leggibili¹.

La funzione RSI fornisce informazioni su limiti di velocità, inizio/fine di autostrada o superstrada, divieto di sorpasso ecc.

Qualora l'automobile superi sia un segnale di inizio/fine di un'autostrada o superstrada che un segnale con un limite di velocità, la funzione RSI opta per la spia del segnale con il limite di velocità.



ATTENZIONE

Il sistema RSI non funziona in tutte le situazioni ed è progettato solo come ausilio alla guida.

La responsabilità di una guida sicura, nel rispetto delle leggi e del codice della strada vigenti, spetta sempre al conducente.

Relative informazioni

- Indicazioni sui segnali stradali (RSI)* - utilizzo (p. 198)
- Indicazioni sui segnali stradali (RSI)* - limiti (p. 200)

Indicazioni sui segnali stradali (RSI)* - utilizzo

La funzione *Indicazioni sui segnali stradali (RSI - Road Sign Information)* aiuta il conducente a ricordare quali segnali stradali con limiti di velocità ha superato.

Utilizzo della funzione:

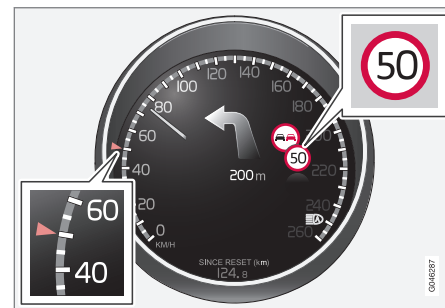

Informazioni sulla velocità rilevate².

Quando la funzione RSI ha rilevato un segnale stradale con un limite di velocità, il quadro strumenti lo mostra sotto forma di simbolo.

¹ I segnali stradali visualizzati sul quadro strumenti dipendono dal mercato - le figure nelle presenti istruzioni mostrano solo alcuni esempi.

² I segnali stradali visualizzati sul quadro strumenti dipendono dal mercato - le figure nelle presenti istruzioni mostrano solo alcuni esempi.



Assieme al simbolo sul limite di velocità, nei casi previsti può essere visualizzato anche il segnale di divieto di sorpasso.

Fine del limite o dell'autostrada

Quando la funzione RSI rileva un segnale relativo alla fine di un limite di velocità o altre informazioni sulla velocità (ad esempio fine dell'autostrada), il quadro strumenti visualizza il segnale stradale corrispondente per circa 10 secondi:

Questi segnali sono, ad esempio:

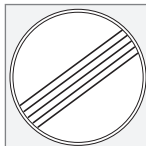

Fine di tutti i limiti.



Fine dell'autostrada.

Successivamente l'informazione sulla segnaletica stradale è nascosta fino al rilevamento della successiva insegna relativa alla velocità.

Cartelli accessori

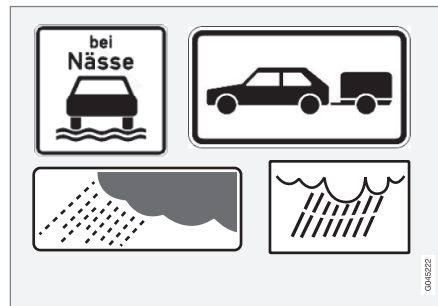

Esempi di cartelli accessori².

A volte sono previsti più limiti di velocità per la stessa strada - in tal caso un cartello accessorio indica le condizioni in cui si applicano i diversi limiti. Potrebbe trattarsi di tratti particolarmente pericolosi, ad esempio in caso di pioggia e/o nebbia.

Il cartello accessorio relativo alla pioggia è mostrato solamente se sono attivati i tergicristalli.

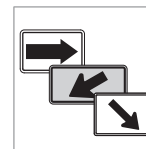

Su alcuni mercati, il limite di velocità in uno svincolo è indicata con un cartello supplementare contenente una freccia.

Il segnale di velocità relativo a questo tipo di cartello accessorio è visualizzato solamente se il conducente aziona un indicatore di direzione.

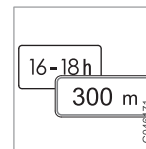

Alcuni limiti di velocità possono essere applicabili ad esempio dopo una determinata tratta oppure in alcune ore del giorno. Questa circostanza è segnalata al conducente tramite un'insegna supplementare sotto il segnale di velocità.

Visualizzazione delle informazioni supplementari



² I segnali stradali visualizzati sul quadro strumenti dipendono dal mercato - le figure nelle presenti istruzioni mostrano solo alcuni esempi.



Un simbolo per l'insegna supplementare sotto forma di un riquadro vuoto sotto il segnale di velocità del quadro strumenti, sta ad indicare che RSI ha rilevato un cartello aggiuntivo con informazioni di completamento per il limite di velocità in questione.

Impostazione in MY CAR

Il menu **MY CAR** presenta alcune opzioni relative alla funzione RSI, vedere MY CAR (p. 114).

Indicazioni sui segnali stradali ON/OFF



È possibile disattivare la visualizzazione dei simboli della velocità sul quadro strumenti. La funzione può essere attivata/disattivata nel menu **MY CAR**. Per la descrizione del menu, vedere MY CAR (p. 114).

Avvertimento di velocità

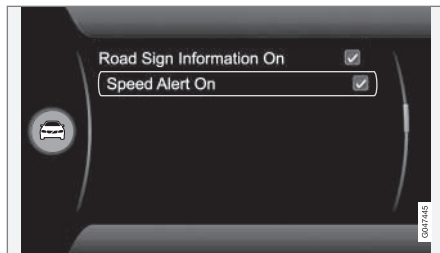

Il conducente può attivare un avvertimento che viene fornito qualora si superi il limite di velocità di 5 km/h o più. L'avvertimento è rappresentato dal lampeggio del simbolo del limite di velocità per tutto il tempo in cui detta velocità è superata. La funzione può essere attivata/disattivata nel menu **MY CAR**. Per la descrizione del menu, vedere MY CAR (p. 114).

Relative informazioni

- Indicazioni sui segnali stradali (RSI)* (p. 198)
- Indicazioni sui segnali stradali (RSI)* - limiti (p. 200)
- MY CAR (p. 114)

Indicazioni sui segnali stradali (RSI)* - limiti

La funzione *Indicazioni sui segnali stradali (RSI – Road Sign Information)* aiuta il conducente a ricordare quali segnali stradali con limiti di velocità ha superato. La funzione presenta i seguenti limiti.

Il sensore telecamera della funzione RSI ha gli stessi limiti dell'occhio umano. Per maggiori informazioni sui limiti del sensore telecamera (p. 236).

La funzione RSI non rileva segnali che forniscono indicazioni sui limiti di velocità indirettamente, ad esempio segnali di località.

Alcuni esempi di elementi che possono interferire sulla funzione:

- Segnali sbiaditi
- Segnali collocati in curva
- Segnali piegati o danneggiati
- Segnali nascosti o non posizionati correttamente
- Segnali coperti anche solo parzialmente da brina, neve e/o sporczia.

Relative informazioni

- Indicazioni sui segnali stradali (RSI)* (p. 198)
- Indicazioni sui segnali stradali (RSI)* - utilizzo (p. 198)



Regolatore elettronico della velocità*

Il regolatore elettronico della velocità (CC – Cruise Control) aiuta il conducente a mantenere una velocità costante, per un'esperienza di guida più rilassante in autostrada e sulle strade extraurbane rettilinee con traffico regolare.

Panoramica

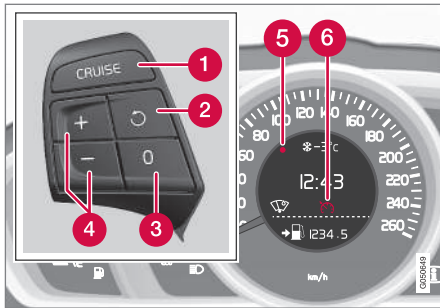

Tastierina al volante e quadro strumenti.

- 1 Regolatore elettronico della velocità - ON/OFF.
- 2 Si disattiva il modo di attesa e si ripristina la velocità memorizzata.
- 3 Modo di attesa
- 4 Attivazione e regolazione della velocità.

- 5 Velocità selezionata (GRIGIO = modo di attesa).
- 6 Regolatore elettronico della velocità attivo - spia BIANCA (GRIGIO = modo di attesa).

ATTENZIONE

Occorre sempre prestare attenzione al traffico e intervenire quando il regolatore elettronico della velocità non mantiene una velocità e/o una distanza adeguate.

La responsabilità di una guida sicura spetta sempre al conducente.

Relative informazioni

- Regolatore elettronico della velocità* - regolazione della velocità (p. 201)
- Regolatore elettronico della velocità* - disattivazione temporanea e modo di attesa (p. 202)
- Regolatore elettronico della velocità* - ritornare alla velocità impostata (p. 203)
- Regolatore elettronico della velocità* - disattivazione (p. 204)
- Cruise control adattivo - ACC* (p. 204)

Regolatore elettronico della velocità* - regolazione della velocità



È possibile attivare, impostare e modificare la velocità memorizzata.

Attivare e impostare la velocità

Per inserire il regolatore elettronico della velocità:

- Premere il tasto al volante **CRUISE** (senza limitatore di velocità) o  (con limitatore di velocità).
- > La spia (6) del regolatore elettronico della velocità sul quadro strumenti si accende, indicando che il regolatore è nel modo di attesa.

Per inserire il regolatore elettronico della velocità:

- Alla velocità desiderata - premere il tasto al volante  o .
- > La velocità attuale viene memorizzata e il segno (5) sul quadro strumenti si accende in corrispondenza della velocità selezionata, mentre la spia (6) cambia colore da GRIGIO a BIANCO. L'automobile si porta sulla velocità memorizzata.

NOTA

Il regolatore elettronico della velocità non può essere attivato a velocità inferiori a 30 km/h.



Modifica della velocità memorizzata

La velocità memorizzata si modifica premendo brevemente o a lungo il pulsante  o



Per regolare di +/- 5 km/h:

- Brevi pressioni - ogni pressione regola di +/- 5 km/h.

Per regolare di +/- 1 km/h:

- Tenere premuto il pulsante finché il quadro strumenti non visualizza un segno in corrispondenza della velocità desiderata.

L'ultima impostazione rimane memorizzata.

Se si aumenta la velocità con il pedale dell'acceleratore prima di premere , viene memorizzata la velocità dell'automobile alla pressione del tasto.

Un temporaneo aumento della velocità con il pedale dell'acceleratore, ad esempio in caso di sorpasso, non modifica l'impostazione - rilasciando il pedale, l'automobile si riporta sull'ultima velocità memorizzata.



NOTA

Tenendo premuto uno dei pulsanti del regolatore elettronico della velocità per diversi minuti, il regolatore si blocca e si disattiva. Per riattivare il regolatore elettronico della velocità occorre fermare l'automobile e riaccendere il motore.

Relative informazioni

- Regolatore elettronico della velocità* (p. 201)

Regolatore elettronico della velocità* - disattivazione temporanea e modo di attesa

È possibile disattivare temporaneamente la funzione e portarla nel modo di attesa.

Disattivazione temporanea - modo di attesa

Per disattivare temporaneamente il regolatore elettronico della velocità e portarlo nel modo di attesa:

- Premere il tasto al volante .
- > Il segno (5) e la spia (6) sul quadro strumenti cambiano colore da BIANCO a GRIGIO. Il regolatore elettronico della velocità è temporaneamente disattivato.

Modo di attesa determinato dal conducente

Il regolatore si disattiva temporaneamente e si porta automaticamente nel modo di attesa se:

- si utilizza il freno di servizio
- si preme il pedale della frizione
- si porta la leva selettoria in posizione **N**
- il conducente mantiene una velocità superiore a quella memorizzata per più di 1 minuto.

In questi casi, il conducente deve regolare la velocità manualmente.



Un temporaneo aumento della velocità con il pedale dell'acceleratore, ad esempio in caso di sorpasso, non modifica l'impostazione - rilasciando il pedale, l'automobile si riporta sull'ultima velocità memorizzata.

Modo di attesa automatico

Il regolatore si disattiva temporaneamente e si porta nel modo di attesa se:

- le ruote perdono aderenza
- regime troppo basso/alto
- la velocità scende al di sotto di circa 30 km/h.

In questi casi, il conducente deve regolare la velocità manualmente.

Relative informazioni

- Regolatore elettronico della velocità* (p. 201)
- Regolatore elettronico della velocità* - regolazione della velocità (p. 201)
- Regolatore elettronico della velocità* - ritornare alla velocità impostata (p. 203)
- Regolatore elettronico della velocità* - disattivazione (p. 204)

Regolatore elettronico della velocità* - ritornare alla velocità impostata

Il regolatore elettronico della velocità (CC - Cruise Control) aiuta il conducente a mantenere una velocità costante.

Dopo disattivazione temporanea e modo di attesa (p. 202) è possibile ritornare alla velocità impostata.

Per riattivare il regolatore elettronico della velocità dal modo di attesa:

- Premere il tasto al volante
- > Il segno (5) e la spia (6) sul quadro strumenti cambiano colore da GRIGIO a BIANCO. L'automobile si porta sull'ultima velocità memorizzata.

NOTA

Ritornando alla velocità impostata con , si può percepire un notevole aumento della velocità.

Relative informazioni

- Regolatore elettronico della velocità* (p. 201)
- Regolatore elettronico della velocità* - regolazione della velocità (p. 201)
- Regolatore elettronico della velocità* - disattivazione temporanea e modo di attesa (p. 202)

- Regolatore elettronico della velocità* - disattivazione (p. 204)



Regolatore elettronico della velocità* - disattivazione

Qui è descritta la procedura di disattivazione.

Il regolatore elettronico della velocità si disattiva con il tasto al volante (1) o spegnendo il motore. La velocità impostata/memorizzata viene cancellata e non può essere ripristinata con il tasto

Relative informazioni

- Regolatore elettronico della velocità* (p. 201)
- Regolatore elettronico della velocità* - regolazione della velocità (p. 201)
- Regolatore elettronico della velocità* - disattivazione temporanea e modo di attesa (p. 202)
- Regolatore elettronico della velocità* - ritornare alla velocità impostata (p. 203)

Cruise control adattivo - ACC*

Il regolatore elettronico della velocità adattivo (ACC - Adaptive Cruise Control) aiuta a mantenere una velocità costante e la distanza dal veicolo antistante preselezionata.

Il Cruise control adattivo offre un'esperienza di guida più rilassante nei viaggi lunghi in autostrada e sulle strade extraurbane rettilinee con traffico regolare.

Il conducente imposta la velocità (p. 208) desiderata e la distanza (p. 209) dal veicolo antistante. Quando il sensore radar rileva un veicolo lento davanti all'automobile, adatta automaticamente la velocità. Quando la strada è libera, l'automobile ritorna alla velocità selezionata.

Se il regolatore elettronico della velocità adattivo è disattivato o nel modo di attesa (p. 209) e l'automobile si avvicina troppo al veicolo antistante, il conducente viene avvertito invece dalla funzione avvertimento distanza (p. 219).



ATTENZIONE

Occorre sempre prestare attenzione al traffico e intervenire quando il regolatore elettronico della velocità adattivo comanda una velocità o una distanza inadeguata.

Il regolatore elettronico della velocità adattivo non è in grado di gestire tutte le situazioni di traffico, meteorologiche e della strada.

Leggere tutte le sezioni relative al Cruise control adattivo nel manuale Uso e manutenzione, affinché il conducente sia consapevole di tutte le limitazioni del sistema prima dell'utilizzo.

Il conducente deve sempre mantenere una distanza e una velocità adeguate, anche quando utilizza il regolatore elettronico della velocità adattivo.



IMPORTANTE

La manutenzione dei componenti del regolatore elettronico della velocità adattivo deve essere effettuata presso un riparatore. Si raccomanda un riparatore autorizzato Volvo.

Cambio automatico

L'assistenza in coda (p. 211) del regolatore elettronico della velocità adattivo ha più funzioni nelle automobili con cambio automatico.



Relative informazioni

- Regolatore elettronico della velocità adattivo* - funzionamento (p. 205)
- Cruise control adattivo* - panoramica (p. 207)
- Regolatore elettronico della velocità adattivo* - regolazione della velocità (p. 208)
- Regolatore elettronico della velocità adattivo* - impostare la distanza temporale (p. 209)
- Regolatore elettronico della velocità adattivo* - disattivazione temporanea e modo di attesa (p. 209)
- Regolatore elettronico della velocità adattivo* - sorpasso (p. 210)
- Regolatore elettronico della velocità adattivo* - disattivazione (p. 211)
- Regolatore elettronico della velocità adattivo* - assistenza in coda (p. 211)
- Regolatore elettronico della velocità adattivo* - commutare la funzionalità del regolatore elettronico della velocità (p. 213)
- Sensore radar (p. 214)
- Sensore radar - limiti (p. 214)
- Regolatore elettronico della velocità adattivo* - ricerca dei guasti e interventi (p. 216)
- Regolatore elettronico della velocità adattivo* - spie e messaggi (p. 217)

Regolatore elettronico della velocità adattivo* - funzionamento

Consiste di un Cruise control ordinario e di un dispositivo di mantenimento della distanza di sicurezza che operano in sinergia.

Panoramica del funzionamento

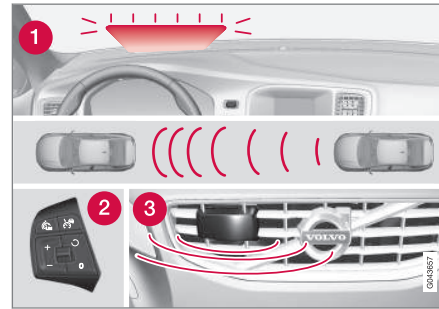

Generalità sul funzionamento³.

- 1 Spia di allarme - frenata del conducente necessaria
- 2 Pulsantiera al volante (p. 207)
- 3 Sensore radar (p. 214)

ATTENZIONE

Il regolatore elettronico della velocità adattivo non previene le collisioni. Il conducente deve intervenire se il sistema non rileva un veicolo antistante.

Il regolatore elettronico della velocità adattivo non frena per pedoni, animali e veicoli di piccole dimensioni quali biciclette e motocicli. Inoltre, non frena per veicoli che procedono in direzione opposta, lenti o fermi né oggetti.

Non utilizzare il regolatore elettronico della velocità adattivo, ad esempio, in caso di guida urbana o traffico intenso, agli incroci, su strade sdrucciolevoli, bagnate o fangose, in presenza di pioggia intensa o neve, in condizioni di scarsa visibilità, nelle strade tortuose o sulle rampe.

La distanza dal veicolo antistante (p. 209) è misurata principalmente da un sensore radar (p. 214). Il regolatore controlla la velocità accelerando e frenando. Quando il regolatore elettronico della velocità adattivo inserisce i freni, è del tutto normale che generino un leggero rumore.

³ NOTA! La figura è schematica - i dettagli possono variare a seconda del modello di automobile.



07 Supporto al conducente



ATTENZIONE

Il pedale del freno si muove, quando il regolatore elettronico della velocità adattivo frena. Non tenere il piede sotto il pedale del freno. Pericolo di schiacciamento.

Il Regolatore elettronico della velocità adattivo cerca di seguire il veicolo antistante nella propria corsia alla distanza temporale (p. 209) impostata dal conducente. Se il sensore radar non rileva veicoli antistanti, l'automobile procede alla velocità impostata e memorizzata dal conducente. Lo stesso accade se la velocità del veicolo antistante è superiore a quella memorizzata.

Il regolatore elettronico della velocità adattivo cerca di regolare la velocità gradualmente. Il conducente deve intervenire in situazioni di guida che richiedono frenate rapide. Questo può verificarsi in caso di notevoli differenze di velocità o di una frenata brusca del veicolo che precede. In seguito ai limiti del sensore radar (p. 214), l'automobile può essere frenata in modo inaspettato o non essere frenata affatto.

Il regolatore elettronico della velocità adattivo può essere impostato per seguire un altro veicolo a velocità comprese fra 30 km/h⁴ e 200 km/h. Se la velocità scende al di sotto di

30 km/h o il regime del motore diventa troppo basso, il regolatore si porta nel modo di attesa (p. 209) e la frenata automatica si interrompe, quindi il conducente deve intervenire per mantenere la distanza di sicurezza dal veicolo antistante.

Spia di allarme - frenata del conducente necessaria

La capacità frenante del regolatore elettronico della velocità adattivo è superiore al 40% circa di quella dell'automobile.

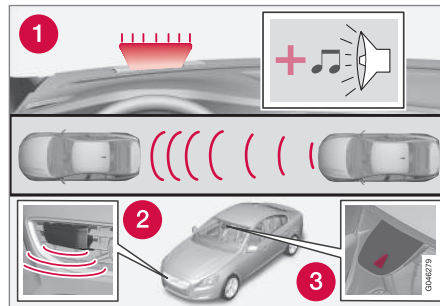

1. Spia di allarme e segnale acustico dell'indicatore di collisione⁵.

Se occorre frenare con più forza di quella applicata dal regolatore elettronico della velocità adattivo e il conducente non frena, si attiva la spia di allarme e il segnale acustico

dell'indicatore di collisione (p. 229) per avvertire il conducente che deve intervenire immediatamente.

NOTA

La spia di allarme può essere poco visibile in caso di forte luce solare o se si indossano occhiali da sole.

ATTENZIONE

Il regolatore elettronico della velocità adattivo segnala solo i veicoli rilevati dal proprio sensore radar. Pertanto, l'avvertimento potrebbe essere fornito in ritardo oppure non essere fornito affatto. Non attendere l'avvertimento. Frenare ogni volta che si ritiene necessario.

Pendenze ripide e/o carico pesante

Il regolatore elettronico della velocità adattivo è utile soprattutto sulle strade pianeggianti. Il regolatore può avere difficoltà a mantenere la distanza corretta dal veicolo antistante in caso di guida su pendenze ripide, con carico pesante o rimorchio. Prestare la massima attenzione e tenersi pronti a frenare all'occorrenza.

⁴ Nelle automobili con cambio automatico, l'assistenza in coda (p. 211) può gestire l'intervallo 0-200 km/h.

⁵ NOTA! L'illustrazione è schematica - i dettagli possono variare a seconda del modello d'auto.



Relative informazioni

- Cruise control adattivo - ACC* (p. 204)
- Regolatore elettronico della velocità adattivo* - disattivazione (p. 211)
- Regolatore elettronico della velocità adattivo* - sorpasso (p. 210)

Cruise control adattivo* - panoramica

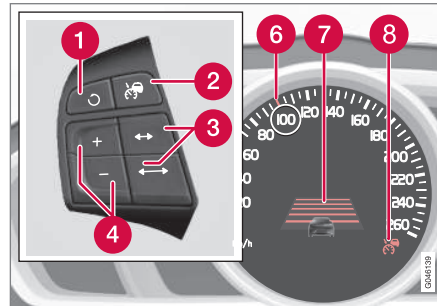

- 1 Si disattiva il modo di attesa e si ripristina la velocità memorizzata.
- 2 Regolatore elettronico della velocità - ON/OFF o modo di attesa.
- 3 Distanza temporale - Aumento/riduzione.
- 4 Attivazione e regolazione della velocità.
- 5 (Non utilizzato)
- 6 Spia verde per la velocità memorizzata (BIANCO = modo di attesa).
- 7 Distanza temporale
- 8 L'ACC è attivo se la spia è VERDE (BIANCA = modo di attesa).

Relative informazioni

- Cruise control adattivo - ACC* (p. 204)
- Regolatore elettronico della velocità adattivo* - funzionamento (p. 205)
- Regolatore elettronico della velocità adattivo* - spie e messaggi (p. 217)





Regolatore elettronico della velocità adattivo* - regolazione della velocità

Per inserire l'ACC:

- Premere il tasto al volante  - sul quadro strumenti (8) si accende una spia BIANCA dello stesso tipo, a indicazione che il regolatore elettronico della velocità adattivo è nel modo di attesa (p. 209).

Per attivare l'ACC:

- Alla velocità desiderata - premere il tasto al volante  o .
- > Viene memorizzata la velocità attuale, il quadro strumenti visualizza una "lente di ingrandimento" (6) intorno alla velocità memorizzata per qualche secondo e la spia BIANCA diventa VERDE.



Quando questa spia BIANCA diventa VERDE, l'ACC è attivato e l'automobile mantiene la velocità memorizzata.





Solo quando la spia visualizza l'immagine di un altro veicolo, l'ACC regola la **distanza** dal veicolo antistante.



Allo stesso tempo viene definito un intervallo di velocità:

- la velocità superiore con marcatura VERDE corrisponde alla velocità predefinita
- la velocità inferiore corrisponde a quella del veicolo antistante.

Modifica della velocità memorizzata

La velocità memorizzata si modifica premendo brevemente o a lungo il pulsante  o .

Per regolare di +/- 5 km/h:

- Brevi pressioni - ogni pressione regola di +/- 5 km/h.

Per regolare di +/- 1 km/h:

- Tenere premuto il pulsante finché il quadro strumenti non visualizza un segno in corrispondenza della velocità desiderata.

L'ultima impostazione rimane memorizzata.

Se si aumenta la velocità con il pedale dell'acceleratore prima di premere , viene memorizzata la velocità dell'automobile alla pressione del tasto.

Un temporaneo aumento della velocità con il pedale dell'acceleratore, ad esempio in caso

di sorpasso, non modifica l'impostazione - rilasciando il pedale, l'automobile si riporta sull'ultima velocità memorizzata.



NOTA

Tenendo premuto uno dei pulsanti del regolatore elettronico della velocità adattivo per diversi minuti, il regolatore si blocca e si disattiva. Per riattivarlo occorre fermare l'automobile e riaccendere il motore.

In alcune situazioni, il regolatore non può essere riattivato e il quadro strumenti (p. 217) visualizza **Cruise Control adattivo non disp..**

Relative informazioni

- Cruise control adattivo - ACC* (p. 204)
- Cruise control adattivo* - panoramica (p. 207)
- Regolatore elettronico della velocità adattivo* - funzionamento (p. 205)



Regolatore elettronico della velocità adattivo* - impostare la distanza temporale



È possibile selezionare diverse distanze temporali dal veicolo antistante, che vengono visualizzate sul quadro strumenti con 1-5 linee orizzontali; più linee sono visualizzate maggiore è la distanza temporale. 1 linea corrisponde a circa 1 secondo, 5 linee a circa 3 secondi dal veicolo antistante.

Per impostare/modificare la distanza temporale:

- Aumentare o ridurre con i tasti al volante

A bassa velocità, quando le distanze si riducono, il regolatore elettronico della velocità adattivo aumenta leggermente la distanza temporale.

Per seguire il veicolo che precede con una guida morbida e confortevole, il regolatore elettronico della velocità adattivo consente una notevole variazione della distanza temporale in alcune condizioni.

Ricordare che una distanza temporale breve riduce il tempo di reazione e intervento del conducente in caso di imprevisti durante la guida.

La stessa spia è visualizzata quando è attivato l'Avvertimento distanza (p. 219).

NOTA

Mantenere sempre la distanza temporale consentita dal codice della strada.

Se il regolatore elettronico della velocità adattivo non reagisce all'attivazione, è possibile che la distanza temporale dal veicolo antistante impedisca l'aumento della velocità.

Più la velocità aumenta, maggiore diventa la distanza in metri a parità di distanza temporale.

Per maggiori informazioni sulla gestione della velocità (p. 208).

Relative informazioni

- Cruise control adattivo - ACC* (p. 204)
- Cruise control adattivo* - panoramica (p. 207)
- Regolatore elettronico della velocità adattivo* - funzionamento (p. 205)
- Regolatore elettronico della velocità adattivo* - disattivazione (p. 211)

Regolatore elettronico della velocità adattivo* - disattivazione temporanea e modo di attesa

Il regolatore elettronico della velocità adattivo può essere disattivato temporaneamente e portato nel modo di attesa.

Disattivazione temporanea/modo di attesa

Per disattivare temporaneamente il regolatore elettronico della velocità adattivo e portarlo nel modo di attesa:

- Premere il tasto al volante



Questa spia e la spia della velocità memorizzata passano da VERDE a BIANCO.

Modo di attesa determinato dal conducente

Il regolatore elettronico della velocità adattivo si disattiva temporaneamente e si porta automaticamente nel modo di attesa se:



07 Supporto al conducente



- si utilizza il freno di servizio
- si tiene premuto il pedale della frizione per più di 1 minuto⁶
- si porta la leva selettoria in posizione **N** (cambio automatico)
- il conducente mantiene una velocità superiore a quella memorizzata per più di 1 minuto.

In questi casi, il conducente deve regolare la velocità manualmente.

Un temporaneo aumento della velocità con il pedale dell'acceleratore, ad esempio in caso di sorpasso, non modifica l'impostazione - rilasciando il pedale, l'automobile si riporta sull'ultima velocità memorizzata.

Modo di attesa automatico

Il regolatore elettronico della velocità adattivo dipende da altri sistemi, ad esempio Sistema di stabilità ESC (p. 194). Se uno di questi sistemi smette di funzionare, il regolatore elettronico della velocità adattivo si disattiva automaticamente.

In caso di disattivazione automatica, si attiva un segnale acustico e il quadro strumenti visualizza il messaggio **Cruise Control adattivo disattivato**. Il conducente deve prendere il controllo e regolare la velocità in base al veicolo antistante.

Una disattivazione automatica può essere dovuta a:

- apertura della portiera del conducente
- sgancio della cintura del conducente
- regime troppo basso/alto
- la velocità è scesa al di sotto di 30 km/h⁷
- le ruote perdono aderenza
- temperatura dei freni alta
- sensore radar coperto ad esempio da neve o pioggia intensa (le onde radar sono bloccate).

Ritornare alla velocità impostata

Il regolatore adattivo nel modo di attesa si riattiva premendo una volta il tasto al volante  - viene ripristinata l'ultima velocità memorizzata.

NOTA

Ritornando alla velocità impostata con il pulsante , si può percepire un notevole aumento della velocità.

Relative informazioni

- Cruise control adattivo - ACC* (p. 204)
- Cruise control adattivo* - panoramica (p. 207)
- Regolatore elettronico della velocità* (p. 201)

Regolatore elettronico della velocità adattivo* - sorpasso

Quando l'automobile segue un veicolo e il conducente aziona l'indicatore di direzione⁸ per segnalare che intende effettuare un sorpasso, il regolatore elettronico della velocità adattivo interviene in suo aiuto accelerando brevemente l'automobile rispetto al veicolo antistante.

La funzione è attiva a velocità superiori a 70 km/h.



ATTENZIONE

Ricordare che questa funzione si può attivare in diverse situazioni, non soltanto in caso di sorpasso, ad esempio quando si aziona l'indicatore di direzione per segnalare un cambio di corsia o l'imbocco di uno svincolo. In queste situazioni, l'automobile accelera brevemente.

Relative informazioni



- Cruise control adattivo - ACC* (p. 204)
- Cruise control adattivo* - panoramica (p. 207)
- Regolatore elettronico della velocità adattivo* - funzionamento (p. 205)

⁶ Il modo di attesa non si attiva se si disinserisce e seleziona una marcia superiore o inferiore.

⁷ Non vale per le automobili con Assistenza in coda, in cui il sistema funziona fino a veicolo fermo.



Regolatore elettronico della velocità adattivo* - disattivazione

Una breve pressione del tasto al volante  porta il regolatore elettronico della velocità adattivo nel modo di attesa (p. 209). Premendo di nuovo brevemente il tasto, il regolatore si disattiva. La velocità impostata/memorizzata viene cancellata e non può essere ripristinata con il tasto .

Relative informazioni

- Cruise control adattivo - ACC* (p. 204)
- Regolatore elettronico della velocità adattivo* - funzionamento (p. 205)
- Regolatore elettronico della velocità adattivo* - spie e messaggi (p. 217)

Regolatore elettronico della velocità adattivo* - assistenza in coda

L'assistenza in coda estende il funzionamento del regolatore elettronico della velocità adattivo anche a velocità inferiori a 30 km/h.

Nelle automobili con cambio automatico, il regolatore elettronico della velocità adattivo è dotato della funzione Assistenza in coda ("Queue Assist").

L'Assistenza in coda presenta le seguenti funzioni:

- Maggiore intervallo di velocità - anche sotto 30 km/h e veicolo fermo
- Cambio di target
- Disinserimento della frenata automatica a veicolo fermo
- Inserimento automatico del freno di stazionamento.

La velocità minima programmabile per il regolatore elettronico della velocità adattivo è 30 km/h. Anche se il regolatore riesce a seguire un altro veicolo finché non si ferma, **non** è possibile selezionare una velocità inferiore a 30 km/h.

Maggiore intervallo di velocità

NOTA

Per attivare il regolatore elettronico della velocità adattivo, il conducente deve chiudere la portiera e allacciare la cintura di sicurezza.

Se l'automobile è dotata di cambio automatico, con il regolatore elettronico della velocità adattivo è possibile seguire un veicolo a una velocità di 0-200 km/h.

NOTA

Affinché il regolatore elettronico della velocità adattivo si attivi a velocità inferiori a 30 km/h, il veicolo antistante deve procedere a una distanza adeguata.

Se l'automobile si ferma in coda o al semaforo, la guida riprende automaticamente in caso di sosta breve (inferiore a circa 3 secondi). Se trascorre più tempo prima che il veicolo antistante si metta in movimento, il regolatore elettronico della velocità adattivo si porta nel modo di attesa con funzione di frenata automatica. In tal caso, il conducente deve riattivarlo come segue:

- Premere il tasto al volante .

⁸ Solo se si utilizza l'indicatore di direzione sinistro o destro nelle automobili con guida rispettivamente a sinistra o destra.



07 Supporto al conducente



o

- Premere il pedale dell'acceleratore.
- > Il regolatore elettronico della velocità adattivo riprende quindi a seguire il veicolo antistante.



NOTA

L'assistenza in coda può mantenere ferma l'automobile per max 4 minuti, quindi si inserisce il freno di stazionamento e il regolatore elettronico della velocità adattivo si disattiva.

- Per riattivare il regolatore, è necessario disinserire il freno di stazionamento.

Cambio di target

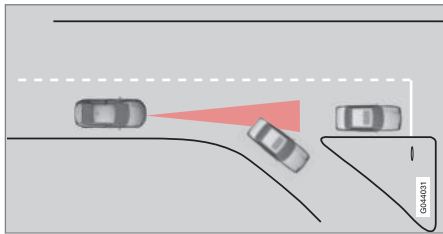

Se il veicolo target antistante sterza improvvisamente potrebbe esserci un veicolo fermo poco più avanti.

Quando il regolatore elettronico della velocità adattivo segue un altro veicolo a velocità inferiori a 30 km/h e cambia target per

seguire un veicolo fermo, frena per adattarsi al veicolo fermo.



ATTENZIONE

Quando il regolatore adattivo segue un altro veicolo a velocità superiori a 30 km/h e cambia target per seguire un veicolo fermo, il regolatore ignora il veicolo fermo e seleziona la velocità memorizzata.

- Il conducente deve intervenire e frenare.

Modo di attesa automatico per cambio di target

Il regolatore adattivo si disattiva e si porta nel modo di attesa:

- se la velocità è inferiore a 5 km/h e il regolatore elettronico della velocità adattivo non riconosce se il target è un veicolo fermo o un altro oggetto, ad esempio un rallentatore di velocità.
- se la velocità è inferiore a 5 km/h e il veicolo antistante svolta, quindi il regolatore elettronico della velocità adattivo non ha più un target da seguire.

Interruzione della frenata automatica a veicolo fermo

In alcune situazioni, l'assistenza in coda interrompe la frenata automatica ad automobile ferma. I freni si disinseriscono e l'automobile può mettersi in movimento - il conducente deve quindi intervenire e frenare.

L'assistenza in coda disinserisce il freno di servizio e porta il regolatore elettronico della velocità adattivo nel modo di attesa nelle seguenti situazioni:

- il conducente preme il pedale del freno
- si inserisce il freno di stazionamento
- si porta la leva selettoria in posizione **P**, **N** o **R**
- il conducente porta il regolatore elettronico della velocità adattivo nel modo di attesa.

Inserimento automatico del freno di stazionamento

In alcune situazioni, l'assistenza in coda inserisce il freno di stazionamento per mantenere ferma l'automobile.

Questo avviene se:

- il conducente apre la portiera o si toglie la cintura di sicurezza
- la funzione ESC passa dalla posizione **Normal** a **Sport**
- L'assistenza in coda ha mantenuto ferma l'automobile per più di 4 minuti
- si spegne il motore
- i freni si surriscaldano.



Relative informazioni

- Cruise control adattivo - ACC* (p. 204)
- Cruise control adattivo* - panoramica (p. 207)
- Regolatore elettronico della velocità adattivo* - funzionamento (p. 205)

Regolatore elettronico della velocità adattivo* - commutare la funzionalità del regolatore elettronico della velocità

Commutazione da ACC a CC

Sul quadro strumenti appare la spia del regolatore elettronico della velocità attivo:

CC Cruise Control	ACC Adaptive Cruise Control
Regolatore elettronico della velocità	Regolatore elettronico della velocità adattivo

Premendo il pulsante una volta si può disattivare la sezione adattiva (distanza temporale) del regolatore elettronico della velocità. In queste condizioni l'automobile si limita a procedere alla velocità impostata/memorizzata.

- Effettuare una **lunga** pressione sul pulsante al volante ; la spia del quadro strumenti passa da a .
- > A questo punto è attivato il regolatore elettronico della velocità standard (p. 201) CC (Cruise Control).

ATTENZIONE

L'automobile non frena più automaticamente dopo il passaggio dal regolatore elettronico della velocità adattivo a quello standard, si limita a tenere la velocità impostata.

Commutazione da CC ad ACC

Disattivare il regolatore elettronico della velocità premendo 1-2 volte come indicato nelle istruzioni di disattivazione (p. 211). All'accensione seguente del sistema, sarà attivato il Cruise control adattivo.

Relative informazioni

- Cruise control adattivo - ACC* (p. 204)
- Cruise control adattivo* - panoramica (p. 207)
- Regolatore elettronico della velocità adattivo* - funzionamento (p. 205)



Sensore radar

Il compito del sensore radar è rilevare automobili o veicoli di grandi dimensioni che procedono nello stesso senso di marcia e nella stessa corsia.

Il sensore radar è utilizzato dalle seguenti funzioni:

- Avvertimento distanza*
- Regolatore elettronico della velocità adattivo*
- Indicatore di collisione con freno automatico e protezione pedoni*

IMPORTANTE

In caso di danni visibili alla griglia dell'automobile o qualora si sospettino danni al sensore radar:

- Rivolgersi a un riparatore. Si raccomanda un riparatore autorizzato Volvo.

La funzione potrebbe essere esclusa in modo totale o parziale, oppure presentare anomalie, qualora la griglia, il sensore radar o la relativa mensola siano danneggiati o staccati.

Modifiche non autorizzate del sensore radar possono renderlo inutilizzabile ai sensi delle leggi vigenti.

Relative informazioni

- Sensore radar - limiti (p. 214)
- Cruise control adattivo - ACC* (p. 204)
- Avvertimento collisione* (p. 229)
- Avvertimento distanza* (p. 219)

Sensore radar - limiti

Il sensore radar (p. 214) presenta alcuni limiti, dovuti fra l'altro al campo visivo ridotto.

La capacità del regolatore elettronico della velocità adattivo di rilevare un veicolo antistante si riduce drasticamente se:

- la velocità del veicolo antistante è molto diversa da quella dell'automobile
- il sensore radar è coperto, ad esempio a causa di forte pioggia, neve o altri oggetti.



NOTA

Tenere pulita la superficie davanti al sensore radar, vedere la voce "Manutenzione" (p. 233).

Campo visivo

Il sensore radar ha un campo visivo limitato. In alcune situazioni, il regolatore potrebbe rilevare i veicoli in ritardo oppure non rilevarli affatto.

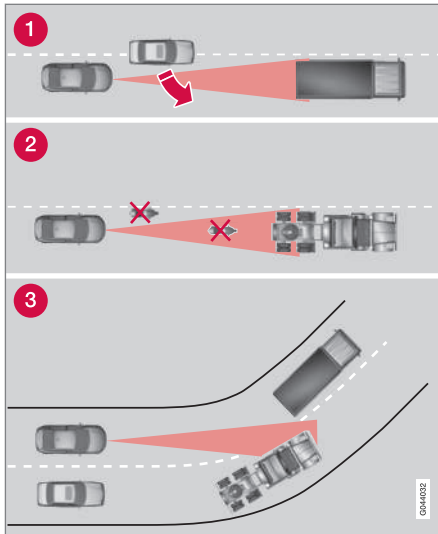

Campo visivo di ACC.

- 1 Talvolta, il sensore radar potrebbe rilevare in ritardo i veicoli vicini, ad esempio un veicolo che si inserisce fra l'automobile e il veicolo che precede.
- 2 Il sensore potrebbe non rilevare i veicoli di piccole dimensioni, ad esempio motocicli, o altri veicoli che non procedono al centro della corsia.
- 3 In curva il sensore radar potrebbe rilevare il veicolo sbagliato oppure perdere di vista un veicolo rilevato.

⚠ ATTENZIONE

Occorre sempre prestare attenzione al traffico e intervenire quando il regolatore elettronico della velocità adattivo comanda una velocità o una distanza inadeguata.

Il regolatore elettronico della velocità adattivo non è in grado di gestire tutte le situazioni di traffico, meteorologiche e della strada.

Leggere tutte le sezioni relative al Cruise control adattivo nel manuale Uso e manutenzione, affinché il conducente sia consapevole di tutte le limitazioni del sistema prima dell'utilizzo.

Il conducente deve sempre mantenere una distanza e una velocità adeguate, anche quando utilizza il regolatore elettronico della velocità adattivo.

⚠ ATTENZIONE

Non è consentito montare accessori o altri oggetti, ad esempio luci supplementari, davanti alla griglia.

⚠ ATTENZIONE

Il regolatore elettronico della velocità adattivo non previene le collisioni. Il conducente deve intervenire se il sistema non rileva un veicolo antistante.

Il regolatore elettronico della velocità adattivo non frena per pedoni, animali e veicoli di piccole dimensioni quali biciclette e motocicli. Inoltre, non frena per veicoli che procedono in direzione opposta, lenti o fermi né oggetti.

Non utilizzare il regolatore elettronico della velocità adattivo, ad esempio, in caso di guida urbana o traffico intenso, agli incroci, su strade sdruciolevoli, bagnate o fangose, in presenza di pioggia intensa o neve, in condizioni di scarsa visibilità, nelle strade tortuose o sulle rampe.

Relative informazioni

- Cruise control adattivo - ACC* (p. 204)
- Avvertimento collisione* (p. 229)
- Avvertimento distanza* (p. 219)



07 Supporto al conducente

Regolatore elettronico della velocità adattivo* - ricerca dei guasti e interventi

Se il quadro strumenti visualizza il messaggio **Radar bloccato Vedere manuale**, il sensore

radar (p. 214) del regolatore elettronico della velocità adattivo non è in grado di rilevare gli altri veicoli antistanti.

Questo messaggio indica che anche le funzioni Avviso distanza (p. 219) e Indicatore di

collisione con freno automatico (p. 229) sono disattivate.

La seguente tabella riporta esempi di possibili cause della visualizzazione del messaggio e gli interventi consigliati:

Causa	Intervento
La superficie del radar nella griglia è sporca o coperta da ghiaccio o neve.	Pulire la superficie del radar nella griglia rimuovendo sporcizia, ghiaccio e neve.
Pioggia e neve intense possono bloccare i segnali radar.	Nessun intervento. In presenza di temporali, il radar potrebbe non funzionare.
Acqua o neve presenti sulla strada vengono proiettate bloccando i segnali radar.	Nessun intervento. In caso di strada molto bagnata o innevata, il radar potrebbe non funzionare.
La superficie del radar è pulita ma il messaggio persiste.	Attendere. Possono essere necessari alcuni minuti affinché il radar rilevi di non essere più bloccato.

Relative informazioni

- Cruise control adattivo* - panoramica (p. 207)
- Regolatore elettronico della velocità adattivo* - funzionamento (p. 205)
- Regolatore elettronico della velocità adattivo* - spie e messaggi (p. 217)

**Regolatore elettronico della velocità adattivo* - spie e messaggi**

A volte il Cruise control adattivo può visualizzare un simbolo e/o un messaggio di testo.

Ecco alcuni esempi; attenere alle raccomandazioni di volta in volta fornite:

Simbolo	Messaggio	Funzione
	Spia VERDE	L'automobile mantiene la velocità memorizzata.
	Spia BIANCA	Il regolatore elettronico della velocità adattivo è nel modo di attesa.
		Regolatore elettronico della velocità standard selezionato manualmente.
	Imp. ESC Normale per attivare Cruise	Il regolatore elettronico della velocità adattivo non può essere attivato finché non si porta il Sistema di stabilità (ESC) (p. 194) in modalità normale.
	Cruise Control adattivo disattivato	Il regolatore elettronico della velocità adattivo si è disattivato - il conducente deve regolare la velocità manualmente.
	Cruise Control adattivo non disp.	Il regolatore elettronico della velocità adattivo non può essere attivato. Questo può essere dovuto fra l'altro a quanto segue: <ul style="list-style-type: none"> • temperatura dei freni alta • copertura del sensore radar a causa di condensa, neve o pioggia.
	Radar bloccato Vedere manuale	Il regolatore elettronico della velocità adattivo è temporaneamente fuori uso. <ul style="list-style-type: none"> • Il sensore radar è coperto, ad esempio a causa di forte pioggia o neve, e non può rilevare gli altri veicoli. <p>Il conducente può passare (p. 213) al regolatore elettronico della velocità standard - un messaggio indica le opzioni possibili.</p> <p>Per maggiori informazioni sui limiti del sensore radar (p. 214).</p>



07 Supporto al conducente



Simbolo	Messaggio	Funzione
	Cruise Control adatt. Rich. assistenza	Il regolatore elettronico della velocità adattivo è fuori uso. <ul style="list-style-type: none">• Rivolgersi a un riparatore. Si raccomanda un riparatore autorizzato Volvo.
	Premere freno per mantenere veicolo + allarme acustico (Solo con Assistenza in coda)	L'automobile rimane ferma e il regolatore rilascia il freno di servizio per consentire l'inserimento del freno di stazionamento, ma un'anomalia al freno di stazionamento provoca il movimento immediato dell'automobile. <ul style="list-style-type: none">• Il conducente deve frenare manualmente. Il messaggio non scompare e l'allarme acustico si disattiva solo quando il conducente preme il pedale del freno o dell'acceleratore.
	Sotto 30 km/h Veic. davanti rich. (Solo con Assistenza in coda)	Viene visualizzato quando si cerca di attivare il regolatore elettronico della velocità adattivo a velocità inferiori a 30 km/h in assenza di un veicolo antistante nel raggio di attivazione.

Relative informazioni

- Cruise control adattivo - ACC* (p. 204)
- Cruise control adattivo* - panoramica (p. 207)
- Regolatore elettronico della velocità adattivo* - funzionamento (p. 205)



Avvertimento distanza*

L'avviso distanza ((Distance Alert)) è una funzione che comunica al conducente se la distanza temporale dal veicolo antistante risulta insufficiente.

L'Avvertimento distanza è attivato a velocità superiori a 30 km/h e reagisce solo ai veicoli che procedono nello stesso senso di marcia davanti all'automobile. Non vengono fornite informazioni sulla distanza in merito a veicoli che procedono nel senso di marcia opposto, lentamente o sono fermi.

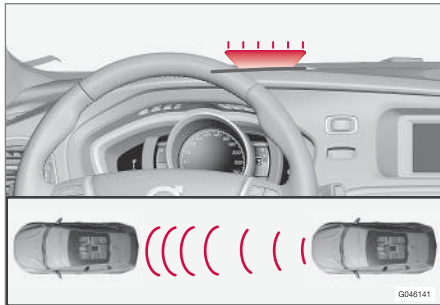

Spia di allarme arancione¹¹.

Una spia di allarme arancione nel parabrezza è accesa con luce fissa se la distanza dal veicolo antistante è inferiore alla distanza temporale impostata.

NOTA

L'Avvertimento distanza è disattivato quando è attivo il Regolatore elettronico della velocità adattivo.

ATTENZIONE

L'avvertimento distanza reagisce solo se la distanza dal veicolo antistante è inferiore al valore impostato - non modifica la velocità dell'automobile.

Gestione

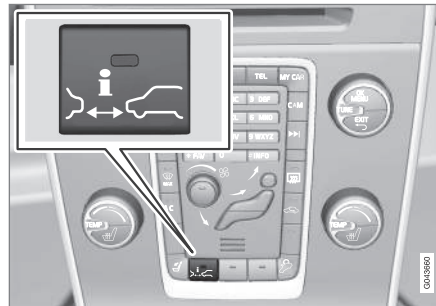

Premere il pulsante nel quadro centrale per attivare o disattivare la funzione. Se la funzione è attiva, la spia sul pulsante è accesa.

In alcuni casi, l'equipaggiamento scelto non consente di aggiungere un pulsante nel quadro centrale e la funzione deve essere gestita

dal menu **MY CAR** (p. 114) dell'automobile. - selezionare la funzione **Avviso distanza** nel menu.

Impostare la distanza temporale

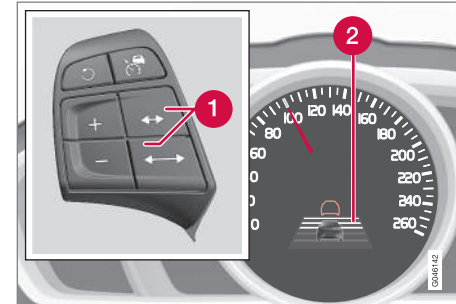

Comando e spia per la distanza temporale.

- 1 Distanza temporale - Aumento/riduzione.
- 2 Distanza temporale - On.

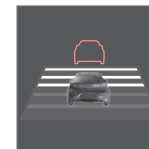

È possibile selezionare diverse distanze temporali dal veicolo antistante, che vengono visualizzate sul quadro strumenti con 1-5 linee orizzontali; più linee sono visualizzate maggiore è la distanza temporale. 1 linea corrisponde a circa 1 secondo, 5 linee a circa 3 secondi dal veicolo antistante.

¹¹ NOTA! L'illustrazione è schematica - i dettagli possono variare a seconda del modello d'auto.



07 Supporto al conducente



La stessa spia è visualizzata quando è attivato il Regolatore elettronico della velocità adattivo (p. 205).

NOTA

Più la velocità aumenta, maggiore diventa la distanza in metri a parità di distanza temporale.

La distanza temporale impostata viene utilizzata anche dal regolatore elettronico della velocità adattivo (p. 205).

Mantenere sempre la distanza temporale consentita dal codice della strada.

Relative informazioni

- Avvertimento distanza* - limiti (p. 220)
- Avvertimento distanza* - spie e messaggi (p. 221)

Avvertimento distanza* - limiti

La funzione, che utilizza lo stesso sensore radar di Regolatore elettronico della velocità adattivo (p. 204) e Indicatore di collisione con freno automatico (p. 229), presenta alcuni limiti.

NOTA

La spia di allarme nel parabrezza potrebbe non essere visibile in caso di forte luce solare, riflessi o forti variazioni di luminosità oppure se si indossano occhiali da sole.

Il maltempo o le strade tortuose possono ridurre la capacità del sensore radar di rilevare i veicoli che precedono.

La capacità di rilevamento può essere influenzata anche dalle dimensioni dei veicoli, ad esempio le motociclette. In questi casi, la spia di allarme potrebbe accendersi a una distanza inferiore a quella impostata o non accendersi affatto.

A velocità molto elevate, la spia potrebbe accendersi a una distanza inferiore a quella impostata anche a causa dei limiti di portata del sensore.

Per maggiori informazioni sui limiti del sensore radar, vedere Sensore radar - limiti (p. 214) e (p. 234).

Relative informazioni



- Avvertimento distanza* (p. 219)
- Avvertimento distanza* - spie e messaggi (p. 221)



Avvertimento distanza* - spie e messaggi

funzionalità è ridotta a seguito dei limiti del sistema.

La funzione usa alcune spie e messaggi che possono apparire sul quadro strumenti se la

Spia ^A	Messaggio	Funzione
	Radar bloccato Vedere manuale	Avvertimento distanza temporaneamente fuori uso. Il sensore radar è coperto, ad esempio a causa di forte pioggia o neve, e non può rilevare gli altri veicoli. Per maggiori informazioni sui limiti del sensore radar (p. 214).
	Allarme di collisione Rich. assistenza	Avvertimento distanza e Indicatore di collisione con freno automatico sono completamente o parzialmente fuori uso. Se il messaggio non scompare, rivolgersi a un riparatore. Si raccomanda un riparatore autorizzato Volvo.

A Le spie sono schematiche - possono variare a seconda del mercato e del modello di automobile.

Relative informazioni

- Avvertimento distanza* (p. 219)
- Avvertimento distanza* - limiti (p. 220)



City Safety™

City Safety™ è una funzione che assiste il conducente aiutandolo a evitare possibili collisioni, ad esempio, durante la guida in coda, che comporta il rischio di collisione in seguito alle variazioni della situazione del traffico davanti al veicolo e a possibili distrazioni.

La funzione City Safety™, attiva a velocità inferiori a 50 km/h, assiste il conducente frenando automaticamente l'automobile in caso di collisione imminente con il veicolo anti-stante, se il conducente non frena e/o sterza tempestivamente.

City Safety™ si attiva nelle situazioni in cui rileva che il conducente avrebbe dovuto iniziare a frenare da tempo, quindi non può assisterlo in tutte le circostanze.

City Safety™ è progettato per attivarsi il più tardi possibile per evitare interventi inutili.

City Safety™ non deve essere utilizzato per modificare lo stile di guida del conducente. Se il conducente si affida totalmente a City Safety™ e non si preoccupa di frenare, prima o poi la collisione sarà inevitabile.

Generalmente, il conducente o i passeggeri notano l'intervento di City Safety™ solo in caso di collisione imminente.

Se l'automobile è dotata anche di indicatore di collisione con freno automatico (p. 229)*, i due sistemi interagiscono.



IMPORTANTE

La manutenzione e la sostituzione dei componenti della funzione City Safety™ devono essere effettuate presso un riparatore. Si raccomanda un riparatore autorizzato Volvo.



ATTENZIONE

City Safety™ non si attiva in tutte le situazioni di guida, traffico, meteorologiche e della strada.

City Safety™ non rileva veicoli che procedono in un senso di marcia diverso da quello della propria automobile, veicoli di piccole dimensioni come motocicli né persone e animali.

City Safety™ può evitare una collisione se la differenza di velocità è inferiore a 15 km/h. Se la differenza di velocità è maggiore, può solo attenuare la collisione. Per ottenere la massima forza frenante, il conducente deve premere il pedale del freno.

Non attendere mai l'intervento di City Safety™. Il conducente deve sempre mantenere una distanza e una velocità adeguate.

Relative informazioni

- City Safety™ - limiti (p. 224)
- City Safety™ - funzionamento (p. 223)
- City Safety™ - utilizzo (p. 223)
- City Safety™ - sensore laser (p. 226)

- City Safety™ - spie e messaggi (p. 228)



City Safety™ - funzionamento

City Safety™ rileva il traffico davanti all'automobile mediante un sensore laser montato sul bordo superiore del parabrezza. In caso di rischio di collisione imminente, City Safety™ frena automaticamente l'automobile in modo piuttosto brusco.

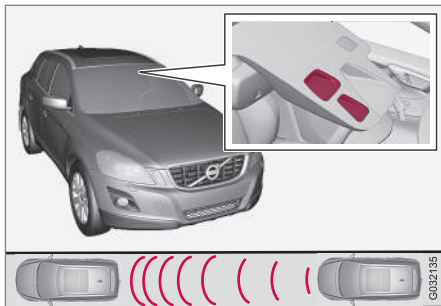

Finestre di trasmissione e ricezione del sensore laser¹².

Se la differenza di velocità rispetto al veicolo antistante è di 4-15 km/h, City Safety™ è in grado di evitare la collisione.

City Safety™ comanda una frenata rapida e decisa, che in genere arresta l'automobile a pochi centimetri dal veicolo antistante. Per la maggior parte dei conducenti, questo comportamento anomalo viene percepito con apprensione.

Se la differenza di velocità fra i veicoli è superiore a 15 km/h, City Safety™ non è in grado di evitare la collisione autonomamente, bensì il conducente deve premere il pedale del freno per applicare la forza di frenata massima. In tal modo, la collisione può essere evitata anche se la differenza di velocità è superiore a 15 km/h..

Quando la funzione si attiva e frena l'automobile, il quadro strumenti visualizza un messaggio testuale indicante che la funzione è attiva o è stata attiva.

i NOTA

Quando City Safety™ frena, si accendono le luci di arresto.

Relative informazioni

- City Safety™ - limiti (p. 224)
- City Safety™ (p. 222)
- City Safety™ - utilizzo (p. 223)
- City Safety™ - sensore laser (p. 226)
- City Safety™ - spie e messaggi (p. 228)

City Safety™ - utilizzo

City Safety™ è una funzione che assiste il conducente aiutandolo a evitare possibili collisioni, ad esempio, durante la guida in coda, che comporta il rischio di collisione in seguito alle variazioni della situazione del traffico davanti al veicolo e a possibili distrazioni.

Accensione e spegnimento

i NOTA

La funzione City Safety™ si attiva automaticamente all'accensione del motore.

In alcune situazioni può essere utile disattivare City Safety™, ad esempio se frasche di alberi possono urtare il cofano e/o il parabrezza.

City Safety™ si gestisce nel menu **MY CAR** (p. 114), e dopo l'accensione del motore è possibile disattivare la funzione come segue:

- Accedere a **MY CAR** e selezionare **Sistema di supporto alla guida**, quindi selezionare l'opzione **OFF** per **City Safety**.

Alla successiva accensione del motore, la funzione si riattiva anche se il sistema era disattivato allo spegnimento.

¹² NOTA! L'illustrazione è schematica - i dettagli possono variare a seconda del modello d'auto.



ATTENZIONE

Il sensore laser invia raggi laser anche se City Safety™ è stato disattivato manualmente.

Relative informazioni

- City Safety™ (p. 222)
- City Safety™ - limiti (p. 224)
- City Safety™ - funzionamento (p. 223)
- City Safety™ - sensore laser (p. 226)
- City Safety™ - spie e messaggi (p. 228)
- MY CAR (p. 114)

City Safety™ - limiti

Il sensore di City Safety™ è progettato per rilevare automobili e altri veicoli grandi davanti all'automobile, sia di giorno che di notte.

Tuttavia, la funzione presenta alcuni limiti.

Il sensore presenta alcuni limiti, quindi City Safety™ funziona peggio - o non funziona affatto - in caso di forti neviccate o pioggia, nebbia fitta oppure folate di neve o polvere. La funzione può essere disturbata anche da condensa, sporcizia, ghiaccio o neve sul parabrezza.

La funzione è limitata da oggetti sospesi, ad esempio bandierine indicanti carichi sporgenti, o accessori quali luci supplementari e barre anteriori che superano l'altezza del cofano.

Il raggio laser emesso dal sensore di City Safety™ misura in che modo viene riflessa la luce. Il sensore non rileva gli oggetti a bassa riflessione. In genere, la parte posteriore dei veicoli riflette la luce a sufficienza grazie alla presenza della targa e dei riflettori dei fari.

Su fondi stradali scivolosi, la distanza di frenata aumenta, quindi si può ridurre la capacità di City Safety™ di evitare la collisione. In queste condizioni, i sistemi ABS¹³ ed ESC¹⁴ garantiscono la massima forza di frenata senza ridurre la stabilità.

City Safety™ è temporaneamente disattivata durante la guida in retromarcia.

City Safety™ non si attiva alle basse velocità (inferiori a 4 km/h), quindi il sistema non interviene quando ci si avvicina molto lentamente al veicolo antistante, ad esempio durante il parcheggio.

Il sistema dà sempre la priorità ai comandi del conducente, quindi City Safety™ non interviene se il conducente sterza o accelera in modo deciso, anche se la collisione è inevitabile.

Se City Safety™ ha evitato una collisione con un oggetto fermo, l'automobile rimane ferma per max 1,5 secondi. Se l'automobile viene frenata perché si è avvicinata a un veicolo antistante in movimento, mantiene la stessa velocità del veicolo antistante.

Quando City Safety™ arresta un'automobile con cambio manuale, il motore si spegne a meno che il conducente, nel frattempo, non abbia premuto il pedale della frizione.

¹³ (Anti-lock Braking System) - Impianto frenante antibloccaggio.

¹⁴ (Electronic Stability Control) - Sistema di stabilità.

**NOTA**

- Mantenere pulita la superficie del parabrezza davanti al sensore laser rimuovendo ghiaccio, neve e sporczia (vedere la figura per la posizione del sensore (p. 223)).
- Non incollare o montare alcun oggetto sul parabrezza davanti al sensore laser.
- Rimuovere ghiaccio e neve dal cofano: non devono avere uno spessore superiore a 5 cm.

Ricerca dei guasti e interventi

Se il quadro strumenti visualizza il messaggio **Sensori parabr. bloccati Vedere manuale**, il sensore laser è coperto e non può rilevare gli altri veicoli davanti all'automobile, quindi City Safety™ non funziona.

Poiché il messaggio **Sensori parabr. bloccati Vedere manuale** non viene visualizzato in tutte le situazioni in cui il sensore laser è coperto, il conducente deve prestare attenzione a mantenere puliti il parabrezza e, in particolare, l'area davanti al sensore laser.

La seguente tabella riporta le possibili cause della visualizzazione del messaggio e gli interventi consigliati.

Causa	Intervento
La superficie del parabrezza davanti al sensore laser è sporca o coperta da ghiaccio o neve.	Pulire la superficie del parabrezza davanti al sensore rimuovendo sporczia, ghiaccio e neve.
Il campo visivo del sensore laser è coperto.	Rimuovere l'oggetto che causa la copertura.

! IMPORTANTE

Se il parabrezza presenta crepe, graffi o scheggiature di circa 0,5 x 3,0 mm (o più grandi) davanti a una delle due "finestre" del sensore laser, rivolgersi a un riparatore per la sostituzione del parabrezza (vedere la figura per la posizione del sensore (p. 223)). Si raccomanda un riparatore autorizzato Volvo.

Il mancato intervento può ridurre le prestazioni di City Safety™.

Per non rischiare una funzionalità ridotta, difettosa o mancante di City Safety™, vale anche quanto segue:

- Volvo raccomanda di **non** riparare crepe, graffi o colpi di pietra nell'area davanti al sensore laser; in questi casi è opportuno sostituire il parabrezza al completo.
- Prima di sostituire il parabrezza, rivolgersi a un riparatore autorizzato Volvo per accertarsi di ordinare e installare il parabrezza corretto.
- In caso di sostituzione, montare tergi-cristalli dello stesso tipo o approvati da Volvo.

Relative informazioni

- City Safety™ (p. 222)
- City Safety™ - funzionamento (p. 223)
- City Safety™ - utilizzo (p. 223)



City Safety™ - sensore laser

La funzione City Safety™ comprende un sensore laser (per la posizione del sensore, vedere figura (p. 223)). Rivolgersi a un riparatore qualificato per eventuali guasti o interventi di assistenza al sensore laser. Si raccomanda un riparatore autorizzato Volvo. Per l'utilizzo del sensore laser è assolutamente necessario attenersi alle istruzioni fornite.

Le due etichette riportate di seguito si riferiscono al sensore laser:

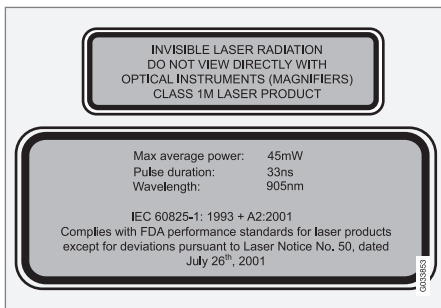

L'etichetta superiore in figura riporta la classificazione del raggio laser:

- Raggio laser - Non guardare il raggio laser con strumenti ottici - Prodotto laser nella classe 1M.

L'etichetta inferiore in figura riporta i dati fisici del raggio laser:

- CEI 60825-1:1993 + A2:2001. Conforme ai requisiti di prestazioni FDA (Food and Drug Administration) relativi ai prodotti laser, a eccezione delle divergenze illustrate nell'Avvertenza Laser n° 50 del 26 luglio 2001.

Dati sulle radiazioni del sensore laser

Nella seguente tabella sono riportati i dati fisici del sensore laser.

Energia di impulso max	2,64 µJ
Potenza media in uscita max	45 mW
Lunghezza di impulso	33 ns
Divergenza (orizzontale x verticale)	28° x 12°



ATTENZIONE

Il mancato rispetto delle istruzioni comporta il rischio di lesioni agli occhi!

- Non guardare mai all'interno del sensore laser (emette raggi laser invisibili) a meno di 100 mm con strumenti ottici quali lenti di ingrandimento, microscopi, obiettivi o simili.
- Test, riparazione, rimozione, regolazione e/o sostituzione di componenti del sensore laser devono essere effettuati esclusivamente da un riparatore qualificato. Si raccomanda un riparatore autorizzato Volvo.
- Per evitare l'esposizione a raggi dannosi, non eseguire regolazioni o interventi di manutenzione diversi da quelli specificati nelle presenti istruzioni.
- Il riparatore deve attenersi alle istruzioni specifiche per le officine relative al sensore laser.
- Non rimuovere il sensore laser (lenti comprese). Un sensore laser rimosso rientra nella classe laser 3B ai sensi della norma CEI 60825-1, cioè non è sicuro per la vista e comporta il rischio di lesioni agli occhi.
- Scollegare sempre il contatto del sensore laser prima di rimuovere il sensore dal parabrezza.



- Installare sempre il sensore laser sul parabrezza prima di collegare il contatto del sensore.
- Il sensore laser invia raggi laser quando la chiave telecomando è in posizione II (p. 79), anche a motore spento.

Relative informazioni

- City Safety™ (p. 222)
- City Safety™ - limiti (p. 224)
- City Safety™ - funzionamento (p. 223)
- City Safety™ - utilizzo (p. 223)
- City Safety™ - spie e messaggi (p. 228)





07 Supporto al conducente

City Safety™ - spie e messaggi

Quando City Safety™ (p. 222) frena automaticamente, si possono accendere una o più

spie del quadro strumenti in combinazione a un messaggio. Il messaggio può essere can-

cellato premendo brevemente il pulsante **OK** sulla leva degli indicatori di direzione.

Simbolo	Messaggio	Funzione/Intervento
	Frenata automatica con City Safety	City Safety™ sta frenando o ha eseguito una frenata automatica.
	Sensori parabr. bloccati Vedere manuale	Il sensore laser è temporaneamente fuori uso perché coperto da un corpo estraneo. <ul style="list-style-type: none">• Rimuovere l'oggetto che copre il sensore e/o pulire il parabrezza davanti al sensore. Per maggiori informazioni sui limiti del sensore laser (p. 224).
	City Safety Rich. assistenza	La funzione City Safety™ è fuori uso. <ul style="list-style-type: none">• Se il messaggio non scompare, rivolgersi a un riparatore. Si raccomanda un riparatore autorizzato Volvo.

Relative informazioni

- City Safety™ (p. 222)
- City Safety™ - limiti (p. 224)
- City Safety™ - funzionamento (p. 223)
- City Safety™ - utilizzo (p. 223)
- City Safety™ - sensore laser (p. 226)



Avvertimento collisione*¹⁵

La funzione "indicatore di collisione con freno automatico e rilevamento di ciclisti e pedoni" è progettata per assistere il conducente in caso di rischio di collisione con un pedone, un ciclista o un veicolo antistante fermo o che procede nello stesso senso di marcia.

La funzione "indicatore di collisione con freno automatico e rilevamento di ciclisti e pedoni" si attiva nelle situazioni in cui rileva che il conducente avrebbe dovuto iniziare a frenare da tempo, quindi non può assisterlo in tutte le circostanze.

La funzione "indicatore di collisione con freno automatico e rilevamento di ciclisti e pedoni" è progettata per attivarsi il più tardi possibile ed evitare interventi inutili.

La funzione "indicatore di collisione con freno automatico e rilevamento di ciclisti e pedoni" può evitare una collisione o ridurne la velocità.

La funzione "indicatore di collisione con freno automatico e rilevamento di ciclisti e pedoni" non deve essere utilizzata per modificare lo stile di guida del conducente. Se il conducente si affida totalmente all'indicatore di collisione con freno automatico e non si preoccupa di frenare, prima o poi la collisione sarà inevitabile.

¹⁵ Non disponibile come optional per alcuni motori.

¹⁶ Nessun avvertimento per i ciclisti al "Livello 1".

Due livelli di sistema

A seconda dell'equipaggiamento dell'automobile, esistono due versioni della funzione "indicatore di collisione con freno automatico e rilevamento di ciclisti e pedoni":

Livello 1

Il conducente è avvertito¹⁶ di ostacoli imminenti solamente mediante segnali visivi e acustici. Non si ha alcuna frenata automatica e il conducente deve frenare manualmente.

Livello 2

Il conducente è avvertito di ostacoli imminenti mediante segnali visivi e acustici. Se il conducente non interviene in tempi ragionevoli, l'automobile frena automaticamente.



IMPORTANTE

La manutenzione dei componenti della funzione "indicatore di collisione con freno automatico e rilevamento di ciclisti e pedoni" deve essere effettuata presso un riparatore. Si raccomanda un riparatore autorizzato Volvo.

Relative informazioni

- Indicatore di collisione* - funzionamento (p. 230)
- Indicatore di collisione* - rilevamento pedoni (p. 232)

- Indicatore di collisione* - rilevamento ciclisti (p. 231)
- Allarme di collisione imminente* - gestione (p. 233)
- Indicatore di collisione* - limiti (p. 235)
- Allarme di collisione imminente* - limitazioni del sensore-telecamera (p. 236)
- Indicatore di collisione* - spie e messaggi (p. 238)



Indicatore di collisione* - funzionamento

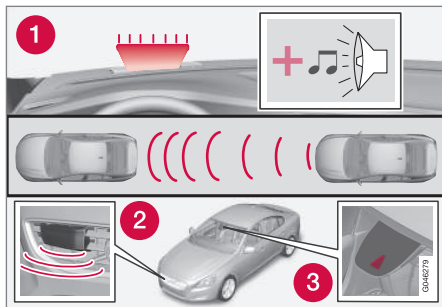

Generalità sul funzionamento¹⁷.

- 1 Segnale acustico/visivo di avvertimento per rischio di collisione.
- 2 Sensore radar¹⁸
- 3 Sensore telecamera

L'indicatore di collisione con freno automatico effettua tre operazioni nel seguente ordine:

1. **Allarme di collisione imminente**
2. **Ausilio alla frenata¹⁸**
3. **Freno automatico¹⁸**

Indicatore di collisione e City Safety™ (p. 222) sono complementari.

1 - Indicatore di collisione

Innanzitutto, l'indicatore di collisione avverte il conducente di una collisione imminente.

L'indicatore di collisione è in grado di rilevare pedoni, ciclisti o veicoli antistanti fermi o che procedono nello stesso senso di marcia.

In caso di rischio di collisione con un pedone, un ciclista o un veicolo, viene richiamata l'attenzione del conducente con una spia di allarme rossa lampeggiante (1) e un segnale acustico.

2 - Ausilio alla frenata¹⁸

Se il rischio di collisione aumenta dopo l'avvertimento, si attiva l'ausilio alla frenata.

L'impianto frenante si prepara a una frenata brusca inserendo i freni leggermente. In tal caso si può percepire un leggero strappo.

Se il pedale del freno viene premuto rapidamente, il freno si inserisce completamente.

L'ausilio alla frenata amplifica la frenata del conducente anche se il sistema stima che la frenata non è sufficiente ad evitare una collisione.

3 - Freno automatico¹⁸

Per ultima si attiva la funzione freno automatico.

Se in questa fase il conducente non è ancora intervenuto e sussiste il rischio di collisione imminente, la funzione freno automatico si inserisce anche se il conducente non preme il pedale del freno. In tal caso, l'automobile viene frenata completamente per attenuare la collisione o parzialmente se è sufficiente per evitare la collisione. In caso di ciclisti, l'avvertimento e la frenata completa possono avvenire con molto ritardo o contemporaneamente.

¹⁷ NOTA! L'illustrazione è schematica - i dettagli possono variare a seconda del modello d'auto.

¹⁸ Solo con il Livello 2.



ATTENZIONE

L'indicatore di collisione non si attiva in tutte le situazioni di guida, traffico, meteorologiche e della strada. L'indicatore di collisione non rileva veicoli o ciclisti che procedono in un senso di marcia diverso da quello dell'automobile né animali.

L'avvertimento si attiva solo in caso di elevato rischio di collisione. La presente sezione "Funzione" e la sezione "Limitazioni" riportano i limiti che il conducente deve conoscere prima di utilizzare l'indicatore di collisione con freno automatico.

Le funzioni di avvertimento e frenata per rilevamento di pedoni e ciclisti sono disattivate a velocità superiori a 80 km/h.

Le funzioni di avvertimento e frenata per rilevamento di pedoni e ciclisti non funzionano al buio o in galleria, nemmeno in presenza di illuminazione stradale.

La funzione freno automatico può evitare una collisione o ridurre la velocità. Per ottenere la massima forza frenante, il conducente deve sempre premere il pedale del freno, anche quando si attiva il freno automatico.

Non attendere l'indicazione di collisione. Il conducente deve sempre mantenere una distanza e una velocità adeguate, anche quando utilizza l'indicatore di collisione con freno automatico.

Relative informazioni

- Avvertimento collisione* (p. 229)

Indicatore di collisione* - rilevamento ciclisti

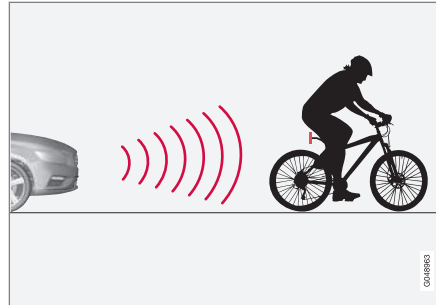

La funzione rileva i ciclisti solamente da dietro e se procedono nello stesso senso di marcia.

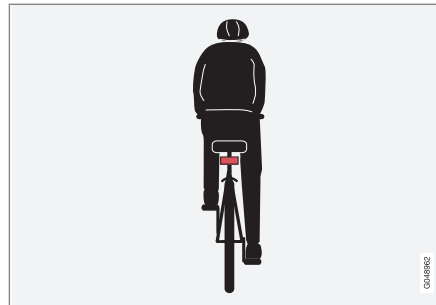

Esempio ideale di una figura che il sistema interpreta come un ciclista: con il profilo di corpo e bicicletta chiaramente rilevabile da dietro e sulla linea centrale dell'automobile.

Per le massime prestazioni del sistema è necessario che la funzione che identifica i ciclisti rilevi il profilo di corpo e bicicletta nel modo più chiaro possibile. Il sistema deve quindi identificare bicicletta, testa, braccia, spalle, gambe e le parti superiore e inferiore del corpo nonché normali movimenti umani.

Se una parte rilevante del corpo o della bicicletta non è visibile alla telecamera, il sistema non è in grado di rilevare il ciclista.

- Affinché la funzione rilevi un ciclista, questo deve essere adulto ed essere seduto su una bicicletta "da adulti".
- La bicicletta deve essere dotata di un catarifrangente rosso rivolto all'indietro



07 Supporto al conducente



ben visibile e approvato²⁰, montato a un'altezza di almeno 70 cm.

- La funzione rileva i ciclisti solamente da dietro e se procedono nello stesso senso di marcia, non rileva i ciclisti in posizione diagonale o laterale.
- I ciclisti che procedono sul bordo sinistro o destro rispetto al prolungamento delle linee laterali immaginarie dell'automobile potrebbero essere rilevati in ritardo oppure non essere rilevati affatto.
- La funzione ha una capacità ridotta di rilevamento dei ciclisti al tramonto e all'alba, proprio come l'occhio umano.
- La funzione non è in grado di rilevare i ciclisti durante la guida notturna o in galleria, anche in presenza di illuminazione stradale.
- Per un rilevamento ottimale dei ciclisti deve essere attivata la funzione City Safety™, vedere City Safety™ (p. 222).



ATTENZIONE

L'indicatore di collisione con freno automatico e rilevamento ciclisti è un ausilio.

Non è in grado di rilevare:

- tutti i ciclisti in ogni situazione e non rileva i ciclisti parzialmente coperti.
- i ciclisti con indumenti larghi che nascondono il profilo del corpo o che provengono da un lato.
- i ciclisti sprovvisti di catarifrangente rosso rivolto all'indietro.
- i ciclisti che trasportano oggetti di grosse dimensioni.

Il conducente deve sempre guidare in modo responsabile e mantenere una distanza di sicurezza adeguata in base alla velocità.

Relative informazioni

- Avvertimento collisione* (p. 229)

Indicatore di collisione* - rilevamento pedoni

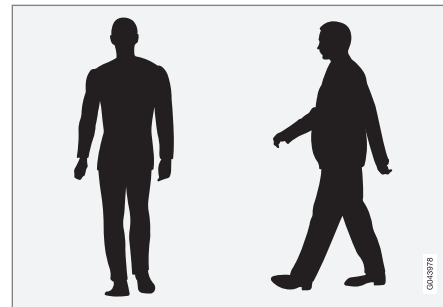

Esempi ideali di oggetti interpretati dal sistema come pedoni con profilo del corpo riconoscibile.

Per le massime prestazioni del sistema è necessario che la funzione che identifica i pedoni rilevi il profilo del corpo nel modo più chiaro possibile. Il sistema deve quindi identificare testa, braccia, spalle, gambe e le parti superiore e inferiore del corpo nonché normali movimenti umani.

Se una parte rilevante del corpo non è visibile alla telecamera, il sistema non è in grado di rilevare il pedone.

²⁰ Il catarifrangente deve soddisfare le raccomandazioni e i requisiti del codice della strada vigente.

* Optional/accessorio; per maggiori informazioni, vedere Introduzione.



- Per essere rilevabile, un pedone deve essere interamente visibile e alto almeno 80 cm.
- Il sensore telecamera ha una capacità ridotta di rilevamento dei pedoni al tramonto e all'alba, proprio come l'occhio umano.
- Il sensore telecamera non è in grado di rilevare i pedoni durante la guida notturna o in galleria, anche in presenza di illuminazione stradale.

ATTENZIONE

La funzione "indicatore di collisione con freno automatico e rilevamento di ciclisti e pedoni" è un ausilio. La funzione non è in grado di rilevare tutti i pedoni in ogni situazione e non rileva, ad esempio:

- i pedoni parzialmente coperti, le persone con indumenti larghi che nascondono il profilo del corpo né i pedoni di altezza inferiore a 80 cm.
- i pedoni che trasportano oggetti ingombranti.

Il conducente deve sempre guidare in modo responsabile e mantenere una distanza di sicurezza adeguata in base alla velocità.

Relative informazioni

- Avvertimento collisione* (p. 229)

Allarme di collisione imminente* - gestione

Attivare e disattivare i segnali di avvertimento

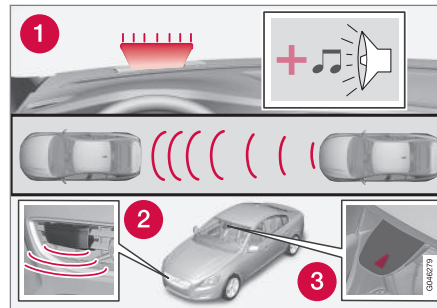

1. Segnale acustico/visivo di avvertimento per rischio di collisione.²³

È possibile selezionare l'attivazione o la disattivazione dei segnali di avvertimento acustici e visivi dell'allarme di collisione imminente.

Quando si riaccende il motore si ripristina l'ultima impostazione selezionata.

NOTA

Le funzioni di ausilio alla frenata e freno automatico sono sempre inserite e non possono essere disattivate.

Le impostazioni per l'indicatore di collisione si effettuano dallo schermo nel quadro centrale e dal menu **MY CAR**, vedere (p. 114).

Segnali acustici e visivi

Quando i segnali acustici e visivi dell'indicatore di collisione sono attivati, la spia di allarme (n° [1] nella figura precedente) viene testata a ogni accensione del motore tramite una breve accensione dei singoli punti di luce.

Dopo l'accensione del motore è possibile disattivare i segnali acustici e visivi:

- Selezionare **Avviso collisione** in **Sistema di supporto alla guida** nel menu **MY CAR** (p. 114), e deselezionare la relativa funzione.

Segnale acustico

Dopo l'accensione del motore è possibile attivare/disattivare il segnale acustico separatamente:

- Selezionare **Avviso acustico** in **Avviso collisione** nel menu **MY CAR** (p. 114), quindi selezionare ON o OFF.

In seguito, il sistema fornisce l'indicazione di collisione solo per mezzo di una spia.

Impostare la distanza di segnalazione

La distanza di segnalazione determina a quale distanza si attivano la spia e il segnale acustico.

²³ La figura è schematica. Il modello e i dettagli potrebbero variare.



07 Supporto al conducente



- Selezionare **Distanza avviso** in **Avviso collisione** nel menu **MY CAR** (p. 114), quindi selezionare **Lungo**, **Normale** o **Breve**.

La distanza di segnalazione determina la sensibilità del sistema. Se la distanza di segnalazione è **Lungo**, l'avvertimento sarà anticipato. Iniziare impostando **Lungo** e, se vengono forniti troppi avvertimenti, che in alcune situazioni potrebbero essere fastidiosi, passare alla distanza di segnalazione **Normale**.

Utilizzare la distanza di segnalazione **Breve** solo in casi eccezionali, ad esempio durante la guida dinamica.

NOTA

Quando si utilizza il regolatore elettronico della velocità adattivo, la spia di allarme e il segnale acustico vengono utilizzati dal regolatore anche se l'Indicatore di collisione è disattivato.

L'Indicatore di collisione avverte il conducente in caso di rischio di collisione, ma la funzione non può ridurre il tempo di reazione del conducente.

Affinché l'indicatore di collisione sia efficiente, l'avvertimento distanza (p. 219) deve sempre essere impostato sulla distanza temporale 4-5.

NOTA

Anche se la distanza di segnalazione è impostata su **Lungo**, in alcune situazioni, ad esempio in caso di grandi variazioni di velocità o frenata brusca del veicolo che precede, gli avvertimenti possono essere forniti in ritardo.

ATTENZIONE

Nessun sistema automatico può garantire una funzionalità corretta al 100% in tutte le situazioni. Non provare mai l'indicatore di collisione con freno automatico avvicinandosi a persone o veicoli. Si potrebbero provocare danni o lesioni gravi, anche mortali.

Controllare le impostazioni

Le impostazioni attuali possono essere controllate sullo schermo del quadro centrale e nel menu (p. 114) **MY CAR**.

Manutenzione

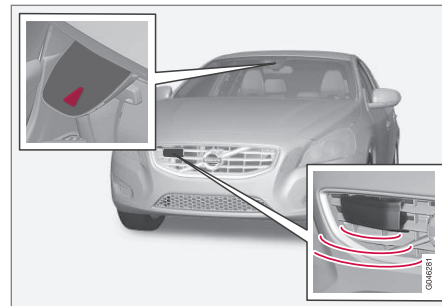

Sensore telecamera e radar²⁴.

Affinché i sensori funzionino correttamente, occorre pulirli regolarmente con acqua e shampoo per auto, rimuovendo sporcizia, ghiaccio e neve.

NOTA

Sporcizia, ghiaccio e neve possono pregiudicare la funzionalità dei sensori e impedire la misurazione.

Relative informazioni

- Avvertimento collisione* (p. 229)

²⁴ NOTA! L'illustrazione è schematica - i dettagli possono variare a seconda del modello d'auto.



Indicatore di collisione* - limiti

La funzione presenta alcuni limiti, ad esempio è attiva solo a partire da circa 4 km/h.

Il segnale visivo di avvertimento dell'indicatore di collisione (vedere (1) in figura (p. 230)) può essere poco visibile in caso di forte luce solare, riflessi oppure se il conducente indossa occhiali da sole o non ha lo sguardo rivolto in avanti. Si consiglia quindi di lasciare sempre attivato il segnale acustico.

Su fondi stradali scivolosi, la distanza di frenata aumenta, quindi la capacità di evitare la collisione può risultare ridotta. In queste condizioni, i sistemi ABS ed ESC (p. 194) garantiscono la massima forza di frenata senza ridurre la stabilità.

NOTA

Il segnale visivo di avvertimento può disattivarsi temporaneamente in caso di temperatura elevata nell'abitacolo, dovuta ad esempio all'esposizione al sole. In tal caso si attiva il segnale acustico di avvertimento, anche se non è stato selezionato nel menu.

- Gli avvertimenti potrebbero essere omessi in caso di distanza insufficiente dal veicolo che precede o movimenti bruschi di volante e pedali, ad esempio in uno stile di guida sportivo.

ATTENZIONE

Gli avvertimenti e gli ausili alla frenata potrebbero intervenire in ritardo o non intervenire affatto in situazioni di traffico o ambientali in cui il sensore di radar o telecamera non è in grado di rilevare correttamente un pedone, il veicolo antistante o un ciclista.

Il sistema sensori ha una portata limitata per pedoni e ciclisti²⁶, quindi gli avvertimenti e le frenate sono efficienti fino a una velocità di 50 km/h. Per i veicoli fermi o lenti, gli avvertimenti e le frenate sono efficienti fino a una velocità di 70 km/h.

Gli avvertimenti relativi a veicoli fermi o lenti possono essere omessi in condizioni di oscurità o scarsa visibilità.

Le funzioni di avvertimento e frenata per rilevamento di pedoni e ciclisti sono disattivate a velocità superiori a 80 km/h.

L'indicatore di collisione utilizza lo stesso sensore radar del regolatore elettronico della velocità adattivo (p. 204). Per maggiori informazioni sui limiti del sensore radar (p. 214).

Se gli avvertimenti troppo frequenti sono fonte di disturbo, si può ridurre la distanza di segnalazione (p. 233). In tal caso, il sistema fornisce l'avvertimento più tardi e si riduce il numero complessivo di segnalazioni.

Quando è inserita la retromarcia, l'indicatore di collisione con freno automatico è temporaneamente disattivato.

L'indicatore di collisione con freno automatico non si attiva alle basse velocità (inferiori a 4 km/h), quindi il sistema non interviene quando ci si avvicina molto lentamente al veicolo antistante, ad esempio durante il parcheggio.

Qualora il conducente abbia un comportamento di guida attivo e consapevole, è possibile ritardare leggermente l'indicatore di collisione per ridurre al minimo gli avvertimenti superflui.

Se il freno automatico ha evitato una collisione con un oggetto fermo, l'automobile rimane ferma per max 1,5 secondi. Se l'automobile viene frenata perché si è avvicinata a un veicolo antistante in movimento, mantiene la stessa velocità del veicolo antistante.

Quando il freno automatico arresta un'automobile con cambio manuale, il motore si spegne a meno che il conducente, nel frattempo, non abbia premuto il pedale della frizione.

Relative informazioni

- Avvertimento collisione* (p. 229)

²⁶ Per i ciclisti, l'avvertimento e la frenata completa possono avvenire con molto ritardo o contemporaneamente.



Allarme di collisione imminente* - limitazioni del sensore-telecamera

La funzione "indicatore di collisione con freno automatico e rilevamento di ciclisti e pedoni" è progettata per assistere il conducente in caso di rischio di collisione con un pedone, una bicicletta o un veicolo antistante fermo o che procede nello stesso senso di marcia.

La funzione utilizza il sensore telecamera dell'automobile, che presenta alcuni limiti.

Oltre che dall'allarme di collisione imminente con freno automatico, il sensore telecamera dell'automobile è utilizzato dalle seguenti funzioni:

- Commutazione automatica abbaglianti/anabbaglianti (p. 91)
- Indicazioni sui segnali stradali (p. 198)
- Driver Alert Control - DAC (p. 240)
- Ausilio per il mantenimento della corsia di marcia (p. 243)

NOTA

Mantenere pulita la superficie del parabrezza davanti al sensore telecamera rimuovendo ghiaccio, neve, condensa e sporcizia.

Non incollare o applicare alcun oggetto sul parabrezza davanti al sensore telecamera, in quanto potrebbe ridurre o escludere la funzionalità di uno o più sistemi che utilizzano la telecamera.

Il sensore telecamera ha gli stessi limiti dell'occhio umano, cioè "vede" peggio in caso di scarsa visibilità, forti neviccate, pioggia o nebbia. In tali condizioni, le funzioni correlate alla telecamera possono ridursi notevolmente o disattivarsi temporaneamente.

Anche forte controluce, riflessi sulla strada, fondo stradale innevato, ghiacciato o sporco oppure strisce di delimitazione della corsia di marcia scolorite possono ridurre notevolmente, ad esempio, le funzioni che utilizzano il sensore telecamera per rilevare la corsia di marcia, i pedoni e gli altri veicoli.

Il campo visivo del sensore telecamera è limitato, quindi in determinate circostanze pedoni, ciclisti e veicoli potrebbero essere rilevati in ritardo oppure non essere rilevati affatto.

A temperature molto alte, la telecamera può spegnersi per circa 15 minuti all'accensione

del motore per proteggere le proprie funzionalità.

Ricerca dei guasti e interventi

Se il display visualizza il messaggio **Sensori parabr. bloccati Vedere manuale**, il sensore telecamera è coperto e non è in grado di rilevare i pedoni, i ciclisti, gli altri veicoli né le strisce di delimitazione davanti all'automobile.

Significa altresì che, oltre all'allarme di collisione imminente con freno automatico, le funzioni Commutazione automatica abbaglianti/anabbaglianti, Indicazioni sui segnali stradali, Driver Alert Control e Lane Departure Warning hanno una funzionalità ridotta.

La seguente tabella riporta le possibili cause della visualizzazione del messaggio e gli interventi consigliati.

Causa	Intervento
La superficie del parabrezza davanti alla telecamera è sporca o coperta da ghiaccio o neve.	Pulire la superficie del parabrezza davanti alla telecamera rimuovendo sporcizia, ghiaccio e neve.
Nebbia, pioggia forte o neve riducono la visibilità della telecamera.	Nessun intervento. In presenza di temporali, la telecamera potrebbe non funzionare.



Causa	Intervento
La superficie del parabrezza davanti alla telecamera è pulita ma il messaggio persiste.	Attendere. Possono essere necessari alcuni minuti affinché la telecamera rilevi la visibilità.
È penetrata sporcizia fra l'interno del parabrezza e la telecamera.	Rivolgersi a un riparatore per la pulizia del parabrezza davanti alla copertura della telecamera. Si raccomanda un riparatore autorizzato Volvo.

Relative informazioni

- Avvertimento collisione* (p. 229)



07 Supporto al conducente



Indicatore di collisione* - spie e messaggi

La funzione "indicatore di collisione con freno automatico e rilevamento di ciclisti e pedoni"

è progettata per assistere il conducente in caso di rischio di collisione con un pedone, una bicicletta o un veicolo antistante fermo o che procede nello stesso senso di marcia.

Spia ^A	Messaggio	Funzione
	Collision Warning System OFF	Indicatore di collisione disattivato. Viene visualizzato all'accensione del motore. Il messaggio scompare dopo circa 5 secondi o premendo una volta il pulsante OK .
	Allarme di collisione Non disponibile	Impossibile attivare l'Indicatore di collisione. Viene visualizzato quando il conducente tenta di attivare la funzione. Il messaggio scompare dopo circa 5 secondi o premendo una volta il pulsante OK .
	Frenata aut. attivata	Si è attivato il freno automatico. Il messaggio scompare premendo una volta il pulsante OK .
	Sensori parabr. bloccati Vedere manuale	Sensore telecamera temporaneamente fuori uso. Viene visualizzato, ad esempio, se sono presenti neve, ghiaccio o sporcizia sul parabrezza. <ul style="list-style-type: none"> Pulire la superficie del parabrezza davanti al sensore telecamera. Per maggiori informazioni sui limiti del sensore telecamera (p. 236).



Spia ^A	Messaggio	Funzione
	Radar bloccato Vedere manuale	L'indicatore di collisione con freno automatico è temporaneamente fuori uso. Il sensore radar è coperto, ad esempio a causa di forte pioggia o neve, e non può rilevare gli altri veicoli. Per maggiori informazioni sui limiti del sensore radar (p. 214).
	Allarme di collisione Rich. assistenza	La funzionalità dell'indicatore di collisione con freno automatico è esclusa o ridotta. <ul style="list-style-type: none"> • Se il messaggio non scompare, rivolgersi a un riparatore. Si raccomanda un riparatore autorizzato Volvo.

A Le spie sono schematiche - possono variare a seconda del mercato e del modello di automobile.

Relative informazioni

- Avvertimento collisione* (p. 229)
- Indicatore di collisione* - funzionamento (p. 230)
- Indicatore di collisione* - rilevamento pedoni (p. 232)
- Indicatore di collisione* - rilevamento ciclisti (p. 231)
- Allarme di collisione imminente* - gestione (p. 233)
- Indicatore di collisione* - limiti (p. 235)
- Allarme di collisione imminente* - limitazioni del sensore-telecamera (p. 236)



Driver Alert System*³⁰

Il Driver Alert System è progettato per assistere il conducente se il suo stile di guida diventa meno attento o se sta per uscire inavvertitamente dalla corsia di marcia.

Il Driver Alert System comprende varie funzioni che possono essere inserite contemporaneamente o in modo indipendente:

- Driver Alert Control - DAC (p. 241).
- Mantenimento corsia attivo - LDW (p. 243).

Una funzione inserita rimane nel modo di attesa e si attiva automaticamente quando la velocità supera 65 km/h.

La funzione si disattiva nuovamente quando la velocità scende al di sotto di 60 km/h.

Entrambe le funzioni utilizzano una telecamera che richiede la presenza di strisce di delimitazione dipinte a entrambi i lati della corsia di marcia.



ATTENZIONE

Il Driver Alert System non funziona in tutte le situazioni ed è progettato solo come ausilio alla guida.

La responsabilità di una guida sicura spetta sempre al conducente.

Relative informazioni

- Driver Alert Control (DAC)* (p. 240)
- Mantenimento corsia attivo (LDW)* (p. 243)

Driver Alert Control (DAC)*

La funzione DAC è progettata per richiamare l'attenzione del conducente se l'automobile inizia a procedere a zigzag, ad esempio se il conducente è distratto o si sta addormentando.

Il DAC ha lo scopo di rilevare se il conducente diventa gradualmente meno vigile ed è progettato principalmente per autostrade e strade extraurbane. La funzione non è adatta al traffico urbano.

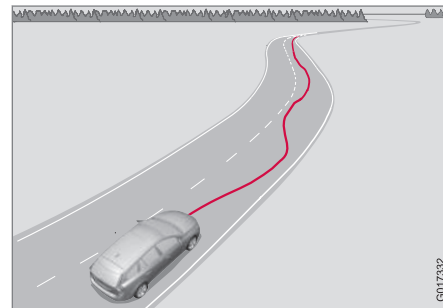

Una telecamera rileva le strisce dipinte di delimitazione della corsia di marcia e confronta il loro andamento con i movimenti del volante. Il conducente viene avvertito quando l'automobile non segue in modo regolare la corsia di marcia.

³⁰ Non disponibile come optional per alcuni motori.



In alcuni casi, lo stile di guida potrebbe essere regolare anche in condizioni di stanchezza. Il conducente non riceve quindi alcun avvertimento. Per questo è sempre importante fermarsi e fare una pausa se ci si sente stanchi, anche se il DAC non fornisce l'avvertimento.

NOTA

La funzione non deve essere utilizzata per guidare più a lungo. Programmare soste regolari e non guidare in stato di stanchezza.

Limiti

In alcuni casi, il sistema può fornire l'avvertimento anche se lo stile di guida è regolare, ad esempio:

- in caso di forti venti laterali
- se sono presenti solchi sul fondo stradale.

NOTA

Il sensore telecamera presenta alcuni limiti (p. 236).

Relative informazioni

- Driver Alert System* (p. 240)
- Driver Alert Control (DAC)* - utilizzo (p. 241)
- Driver Alert Control (DAC)* - spie e messaggi (p. 242)

Driver Alert Control (DAC)* - utilizzo

Le impostazioni si effettuano dal menu sullo schermo nel quadro centrale.

ON/OFF

La funzione Driver Alert può essere impostata sul modo di attesa dal menu **MY CAR** (p. 114):

- Casella selezionata - funzione attivata.
- Casella deselezionata - funzione disattivata.

Funzionamento

Il Driver Alert si attiva quando la velocità supera 65 km/h e rimane attivo finché la velocità è superiore a 60 km/h.



Se l'automobile procede a zigzag, il conducente viene avvertito con un segnale acustico e il messaggio

Driver Alert Fare una pausa. Con-

temporaneamente sul quadro strumenti si accende la spia a fianco. Se lo stile di guida non si regolarizza, l'avvertimento viene ripetuto entro breve tempo.

La spia di allarme può essere spenta:

- Premere il pulsante **OK** sulla leva sinistra del volante.

ATTENZIONE

Un avvertimento deve essere preso in seria considerazione in quanto un conducente assonnato spesso non è in grado di percepire il proprio stato di stanchezza.

In caso di avvertimento o stanchezza: fermare al più presto l'automobile in un luogo sicuro e riposare.

È dimostrato che guidare in condizioni di stanchezza è pericoloso quanto guidare in stato di ebbrezza.

Relative informazioni

- Driver Alert System* (p. 240)
- Driver Alert Control (DAC)* (p. 240)





07 Supporto al conducente

Driver Alert Control (DAC)* - spie e messaggi

DAC (p. 240) può visualizzare, nelle diverse situazioni, spie e messaggi sul quadro strumenti o sullo schermo nel quadro centrale.

Di seguito riportiamo alcuni esempi:

Spia ^A	Messaggio	Funzione
	Driver Alert Fare una pausa	L'automobile procede a zigzag - il conducente viene avvertito con un segnale acustico e un messaggio.
	Sensori parabr. bloccati Vedere manuale	Sensore telecamera temporaneamente fuori uso. Viene visualizzato, ad esempio, se sono presenti neve, ghiaccio o sporcizia sul parabrezza. <ul style="list-style-type: none">• Pulire la superficie del parabrezza davanti al sensore telecamera. Per maggiori informazioni sui limiti (p. 236) del sensore telecamera.
	Driver Alert System Rich. assistenza	Il sistema è fuori uso. <ul style="list-style-type: none">• Se il messaggio non scompare, rivolgersi a un riparatore. Si raccomanda un riparatore autorizzato Volvo.

A Le spie sono schematiche - possono variare a seconda del mercato e del modello di automobile.

Relative informazioni

- Driver Alert System* (p. 240)
- Driver Alert Control (DAC)* (p. 240)
- Driver Alert Control (DAC)* - utilizzo (p. 241)



Mantenimento corsia attivo (LDW)*

Il mantenimento corsia attivo è una delle funzioni integrate in Driver Alert System, a volte è indicato come LDW (Lane Departure Warning).

La funzione è stata sviluppata per autostrade e superstrade al fine di ridurre il rischio che il veicolo, in certe circostanze, esca involontariamente dalla corsia di marcia.

Principio della funzione LDW

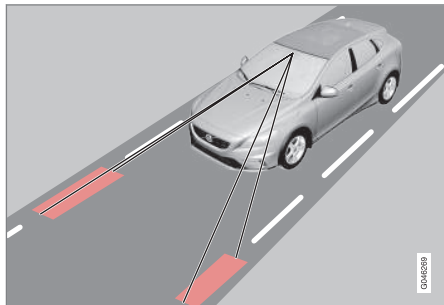

(La figura è schematica, non specifica per il modello.)

L'LDW comprende una telecamera che rileva le strisce di delimitazione della strada/corsia di marcia.

Se l'automobile supera senza motivo la striscia di delimitazione sinistra o destra della corsia di marcia, il conducente viene avvertito con un segnale acustico.

NOTA

Il conducente riceve un unico avvertimento ogni volta in cui le ruote superano una striscia. Se la striscia si trova fra le ruote dell'automobile, non viene emesso alcun segnale acustico.

ATTENZIONE

LDW è solo un ausilio e non si attiva in tutte le situazioni di guida, traffico, meteorologiche e della strada.

La responsabilità di una guida sicura, nel rispetto delle leggi e del codice della strada vigenti, spetta sempre al conducente.

Relative informazioni

- Driver Alert System* (p. 240)
- Mantenimento corsia attivo (LDW) - limitazioni (p. 245)
- Mantenimento corsia attivo (LDW) - funzionamento (p. 243)
- Mantenimento corsia attivo (LDW) - utilizzo (p. 244)
- Mantenimento corsia attivo (LDW) - spie e messaggi (p. 246)

Mantenimento corsia attivo (LDW) - funzionamento

Per la funzione di mantenimento corsia attivo sono disponibili alcune impostazioni.

ON/OFF



LDW si attiva o disattiva con un pulsante sul quadro centrale. Una spia sul pulsante si accende quando si inserisce la funzione.

La funzione è integrata nel quadro strumenti con una grafica intuitiva in varie situazioni.

Impostazioni personali

Le impostazioni si effettuano dal menu **MY CAR** sullo schermo nel quadro centrale. Per la descrizione del menu, vedere MY CAR (p. 114).

Selezionare l'opzione desiderata:

- **Attivato all'avviamento** - La funzione si porta nel modo di attesa a ogni accensione del motore. In caso contrario, si



ripristina il valore che era attivo allo spegnimento.

- **Aumentata sensibilità** - La sensibilità aumenta, l'avvertimento è anticipato e la funzione ha meno limitazioni.

Relative informazioni

- Mantenimento corsia attivo (LDW)* (p. 243)
- Mantenimento corsia attivo (LDW) - limitazioni (p. 245)
- Mantenimento corsia attivo (LDW) - utilizzo (p. 244)
- Mantenimento corsia attivo (LDW) - spie e messaggi (p. 246)

Mantenimento corsia attivo (LDW) - utilizzo

La funzione LDW è accompagnata nel quadro strumenti da una grafica intuitiva in varie situazioni. Di seguito riportiamo alcuni esempi:



Strisce di delimitazione per la funzione LDW (rosse in figura).

- Simbolo LDW con strisce di delimitazione BIANCHE - la funzione è attiva e rileva/"vede" una striscia di delimitazione o entrambe.
- Simbolo LDW con strisce di delimitazione GRIGIE - la funzione è attiva ma non rileva la striscia di delimitazione né a sinistra né a destra.

o

- Simbolo LDW con strisce di delimitazione GRIGIE - la funzione è nel modo di attesa perché la velocità è inferiore a 65 km/h.
- Simbolo LDW senza strisce di delimitazione - la funzione è disattivata.

Relative informazioni

- Mantenimento corsia attivo (LDW)* (p. 243)
- Mantenimento corsia attivo (LDW) - limitazioni (p. 245)
- Mantenimento corsia attivo (LDW) - funzionamento (p. 243)
- Mantenimento corsia attivo (LDW) - spie e messaggi (p. 246)



Mantenimento corsia attivo (LDW) - limitazioni

Il sensore telecamera dell'avviso allontana-mento corsia di marcia ha gli stessi limiti dell'occhio umano.

Per maggiori informazioni sui limiti del sensore telecamera (p. 236).

NOTA

In alcune situazioni, la funzione LDW non fornisce avvertimenti, ad esempio:

- Sono accesi gli indicatori di direzione
- Il conducente preme il pedale del freno³⁵
- Pressione rapida del pedale dell'acceleratore³⁵
- Movimenti rapidi del volante³⁵
- Svolte repentine che provocano lo sbandamento dell'automobile.

Relative informazioni

- Mantenimento corsia attivo (LDW)* (p. 243)
- Mantenimento corsia attivo (LDW) - funzionamento (p. 243)
- Mantenimento corsia attivo (LDW) - utilizzo (p. 244)
- Mantenimento corsia attivo (LDW) - spie e messaggi (p. 246)

³⁵ Quando è selezionato "Aumentata sensibilità" viene comunque fornito un avvertimento, vedere Mantenimento corsia attivo (LDW) - funzionamento (p. 243).





07 Supporto al conducente

Mantenimento corsia attivo (LDW) - spie e messaggi

Qualora la funzione LDW dovesse venire e mancare, il quadro strumenti potrebbe visua-

lizzare una spia insieme a un messaggio esplicativo; in questi casi bisogna attenersi alle specifiche raccomandazioni.

Esempi di messaggi:

Spia ^A	Messaggio	Funzione
	Lane Departure Warning Attivato/Lane Departure Warning OFF	La funzione è inserita/disinserita. Viene visualizzato in sede di inserimento/disinserimento. Il messaggio scompare dopo circa 5 secondi.
	Sensori parabr. bloccati Vedere manuale	Sensore telecamera temporaneamente fuori uso. Viene visualizzato, ad esempio, se sono presenti neve, ghiaccio o sporczia sul parabrezza. <ul style="list-style-type: none"> • Pulire la superficie del parabrezza davanti al sensore telecamera. Per maggiori informazioni sui limiti del sensore telecamera (p. 236).
	Driver Alert System Rich. assistenza	Il sistema è fuori uso. <ul style="list-style-type: none"> • Se il messaggio non scompare, rivolgersi a un riparatore. Si raccomanda un riparatore autorizzato Volvo.

^A Le spie sono schematiche - possono variare a seconda del mercato e del modello di automobile.

Relative informazioni

- Mantenimento corsia attivo (LDW)* (p. 243)

* Optional/accessorio; per maggiori informazioni, vedere Introduzione.



Assistenza al parcheggio*

L'assistenza al parcheggio serve come aiuto per il parcheggio. Un segnale acustico e le spie sullo schermo nel quadro centrale indicano la distanza dall'ostacolo rilevato.

Il livello acustico dell'assistenza al parcheggio può essere regolato, mentre è attivo il segnale acustico, con la manopola **VOL** nel quadro centrale o nel menu (p. 114) **MY CAR** dell'automobile.

L'assistenza al parcheggio è disponibile in due modelli:

- Solo posteriore
- Sia anteriore che posteriore.

NOTA

Se nell'impianto elettrico dell'automobile è configurato anche un gancio di traino, nella misurazione dello spazio di parcheggio si tiene conto anche della relativa sporgenza.

ATTENZIONE

- L'assistenza al parcheggio non può mai sostituire il ruolo del conducente durante l'operazione di parcheggio.
- I sensori hanno angoli morti nei quali non rilevano ostacoli.
- Prestare attenzione ai bambini o agli animali nelle vicinanze dell'automobile.

Relative informazioni

- Assistenza al parcheggio* - pulizia dei sensori (p. 251)
- Assistenza al parcheggio* - funzionamento (p. 247)
- Assistenza al parcheggio* - anteriore (p. 249)
- Assistenza al parcheggio* - indicazione di guasto (p. 250)
- Assistenza al parcheggio* - posteriore (p. 249)
- Telecamera di assistenza al parcheggio* (p. 251)

Assistenza al parcheggio* - funzionamento

L'assistenza al parcheggio si attiva automaticamente all'accensione del motore e la spia sull'interruttore si accende. Disattivando l'assistenza al parcheggio con il pulsante, la spia si spegne.

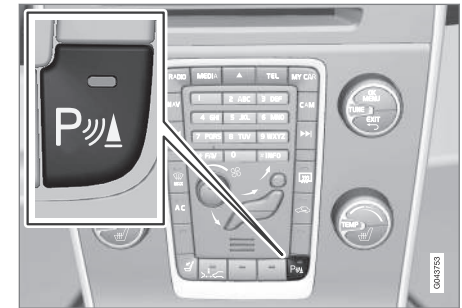

ON/OFF per Assistenza al parcheggio.

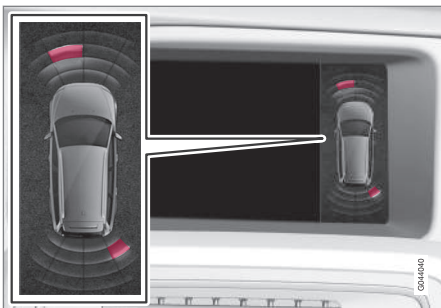

La videata sullo schermo visualizza gli ostacoli sui lati anteriore sinistro e posteriore destro.

Lo schermo nel quadro centrale mostra in modo semplificato il rapporto fra automobile e ostacolo rilevato.

L'area evidenziata mostra quale o quali dei quattro sensori hanno rilevato un ostacolo. Maggiore è la vicinanza fra il simbolo dell'automobile e un'area evidenziata, minore è la distanza fra automobile e ostacolo rilevato.

Più l'ostacolo si avvicina davanti o dietro all'automobile, più aumenta la frequenza del segnale. Gli eventuali suoni provenienti dall'impianto audio vengono attenuati automaticamente.

Se la distanza è inferiore a 30 cm, il segnale acustico è continuo e il campo del sensore attivo vicino all'automobile è pieno. Se sono rilevati ostacoli entro la distanza di segnale continuo sia dietro che davanti all'automobile,

il segnale viene emesso alternativamente dagli altoparlanti.



IMPORTANTE

Catene, pali lucidi e sottili, ostacoli bassi e altri oggetti potrebbero trovarsi nella "zona d'ombra" e non essere rilevati dai sensori. In tal caso, il tono intermittente potrebbe interrompersi in modo imprevisto anziché diventare un tono continuo come previsto.

I sensori non sono in grado di rilevare oggetti di una certa altezza, ad esempio banchine di carico sporgenti.

- In tal caso, prestare la massima attenzione e manovrare/spostare l'automobile molto lentamente o interrompere la manovra di parcheggio. Sussiste un forte rischio di danneggiare altri veicoli o oggetti perché, in queste condizioni, i sensori non funzionano in modo ottimale.

Relative informazioni

- Assistenza al parcheggio* (p. 247)
- Assistenza al parcheggio* - pulizia dei sensori (p. 251)
- Assistenza al parcheggio* - anteriore (p. 249)
- Assistenza al parcheggio* - indicazione di guasto (p. 250)
- Assistenza al parcheggio* - posteriore (p. 249)

- Telecamera di assistenza al parcheggio* (p. 251)



Assistenza al parcheggio* - posteriore

L'assistenza al parcheggio serve come aiuto per il parcheggio. Un segnale acustico e le spie sullo schermo nel quadro centrale indicano la distanza dall'ostacolo rilevato.

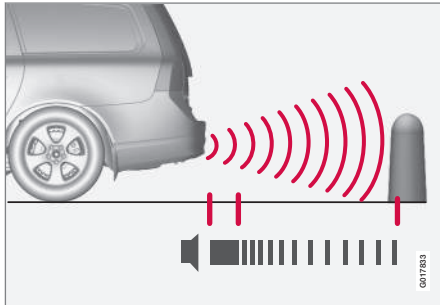

L'area di misurazione dietro l'automobile è di circa 1,5 m. Il segnale acustico relativo agli ostacoli posteriori proviene da uno degli altoparlanti posteriori.

L'assistenza al parcheggio posteriore si attiva quando si inserisce la retromarcia.

In caso di retromarcia ad esempio con un rimorchio collegato al gancio di traino, l'ausilio al parcheggio posteriore è disattivato; altrimenti i sensori reagirebbero al rimorchio collegato.

NOTA

Procedendo in retromarcia con un rimorchio o un portabiciclette montato sul gancio di traino con un'automobile sprovvista di cavo rimorchio originale Volvo, può essere necessario disattivare manualmente l'assistenza al parcheggio per prevenire che i sensori reagiscano alla presenza di rimorchio e portabiciclette.

Relative informazioni

- Assistenza al parcheggio* (p. 247)
- Assistenza al parcheggio* - pulizia dei sensori (p. 251)
- Assistenza al parcheggio* - funzionamento (p. 247)
- Assistenza al parcheggio* - anteriore (p. 249)
- Assistenza al parcheggio* - indicazione di guasto (p. 250)
- Telecamera di assistenza al parcheggio* (p. 251)

Assistenza al parcheggio* - anteriore

L'assistenza al parcheggio serve come aiuto per il parcheggio. Un segnale acustico e le spie sullo schermo nel quadro centrale indicano la distanza dall'ostacolo rilevato.

L'assistenza al parcheggio si attiva automaticamente all'avviamento del motore - la spia dell'interruttore Off/On si illumina. Disattivando l'assistenza al parcheggio con il pulsante, la spia si spegne.

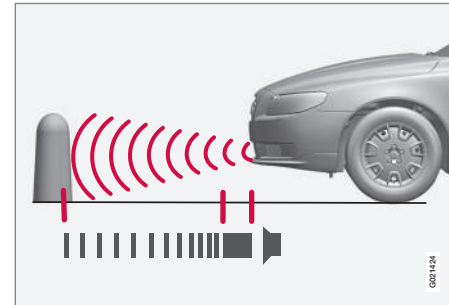

L'area di misurazione davanti all'automobile è di circa 0,8 m. Il segnale acustico relativo agli ostacoli anteriori proviene da uno degli altoparlanti anteriori.

L'assistenza al parcheggio anteriore è attiva fino a circa 10 km/h. La spia nel pulsante è accesa a indicazione che il sistema è inserito. Se la velocità è inferiore a 10 km/h, il sistema si riattiva.



NOTA

L'assistenza al parcheggio anteriore si disattiva quando si inserisce il freno di stazionamento o si seleziona la posizione **P** nelle automobili con cambio automatico.

IMPORTANTE

In caso di montaggio di luci supplementari: Ricordare che non devono coprire i sensori, in caso contrario le luci supplementari potrebbero essere rilevate come ostacoli.

Relative informazioni

- Assistenza al parcheggio* (p. 247)
- Assistenza al parcheggio* - pulizia dei sensori (p. 251)
- Assistenza al parcheggio* - funzionamento (p. 247)
- Assistenza al parcheggio* - indicazione di guasto (p. 250)
- Assistenza al parcheggio* - posteriore (p. 249)
- Telecamera di assistenza al parcheggio* (p. 251)

Assistenza al parcheggio* - indicazione di guasto

L'assistenza al parcheggio serve come aiuto per il parcheggio. Un segnale acustico e le spie sullo schermo nel quadro centrale indicano la distanza dall'ostacolo rilevato.



Se la spia informativa è accesa con luce fissa e sul quadro strumenti ed è visualizzato il messaggio testuale

Sistema assist. parch. Rich. assistenza, in tal caso l'ausilio al parcheggio è fuori uso.

IMPORTANTE

In certe condizioni, il sistema di assistenza al parcheggio può generare falsi segnali di avvertimento dovuti a fonti audio esterne che emettono le stesse frequenze a ultrasuoni utilizzate dal sistema.

Queste fonti possono essere ad esempio avvisatore acustico, pneumatici bagnati sull'asfalto, freni pneumatici o rumore dei tubi di scarico di motociclette.

Relative informazioni

- Assistenza al parcheggio* (p. 247)
- Assistenza al parcheggio* - pulizia dei sensori (p. 251)
- Assistenza al parcheggio* - funzionamento (p. 247)
- Assistenza al parcheggio* - anteriore (p. 249)

- Assistenza al parcheggio* - posteriore (p. 249)
- Telecamera di assistenza al parcheggio* (p. 251)



Assistenza al parcheggio* - pulizia dei sensori

L'assistenza al parcheggio serve come aiuto per il parcheggio. Un segnale acustico e le spie sullo schermo nel quadro centrale indicano la distanza dall'ostacolo rilevato.

Affinché i sensori funzionino correttamente, occorre pulirli regolarmente con acqua e shampoo per auto.

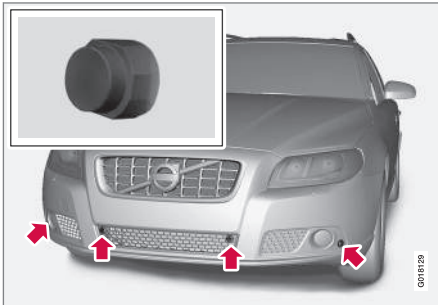

Posizionamento dei sensori anteriori.

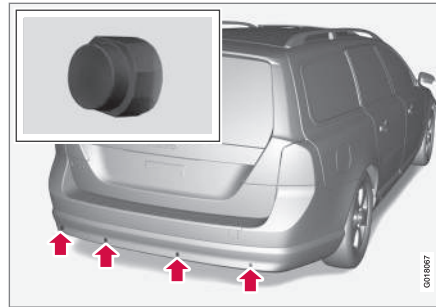

Posizionamento dei sensori posteriori.

i NOTA

Sporco, ghiaccio e neve sopra i sensori possono generare falsi segnali di avvertimento.

Relative informazioni

- Assistenza al parcheggio* (p. 247)
- Assistenza al parcheggio* - funzionamento (p. 247)
- Assistenza al parcheggio* - anteriore (p. 249)
- Assistenza al parcheggio* - indicazione di guasto (p. 250)
- Assistenza al parcheggio* - posteriore (p. 249)
- Telecamera di assistenza al parcheggio* (p. 251)

Telecamera di assistenza al parcheggio*

La telecamera di parcheggio è solo un ausilio e si attiva quando si inserisce la retromarcia.

Lo schermo nel quadro centrale visualizza l'immagine della telecamera.

i NOTA

Se nell'impianto elettrico dell'automobile è configurato anche un gancio di traino, nella misurazione dello spazio di parcheggio si tiene conto anche della relativa sporgenza.

! ATTENZIONE

- La telecamera di parcheggio è solo un ausilio e non deve mai ridurre il senso di responsabilità del conducente in retromarcia.
- La telecamera presenta angoli morti nei quali non rileva gli ostacoli.
- Prestare attenzione a persone e animali nelle vicinanze.



07 Supporto al conducente



Funzionamento e gestione



Posizione della telecamera accanto alla maniglia di apertura.

La telecamera mostra la situazione dietro l'automobile e se qualcosa spunta dai lati.

La telecamera mostra un'ampia area dietro l'automobile, parte dei paraurti e l'eventuale gancio di traino.

È normale che gli oggetti sullo schermo possano apparire leggermente inclinati.



NOTA

Gli oggetti sullo schermo possono apparire più lontani di quanto siano in realtà.

Se è attiva un'altra videata, il sistema della telecamera di parcheggio interviene automaticamente e lo schermo visualizza l'immagine della telecamera.

Inserendo la retromarcia vengono visualizzate le linee che indicano l'ingombro approssimativo dell'automobile con lo sterzo nella posizione attuale, per agevolare il parcheggio in retromarcia, la retromarcia in spazi stretti e l'aggancio del rimorchio. Le linee guida possono essere disattivate, vedere la sezione Impostazioni (p. 254).

Se l'automobile è dotata anche di Sensori di assistenza al parcheggio (p. 247)*, le relative informazioni sono visualizzate come campi colorati che indicano la distanza dall'ostacolo rilevato, vedere il paragrafo "Automobili con sensori di retromarcia" di seguito.

La telecamera rimane attiva per circa 5 secondi dopo aver disinserito la retromarcia o finché la velocità dell'automobile non è superiore a 10 km/h in marcia avanti oppure 35 km/h in retromarcia.

Condizioni di illuminazione

L'immagine della telecamera si regola automaticamente in base alle condizioni di illuminazione. La luminosità e la qualità dell'immagine possono quindi variare leggermente. In condizioni di scarsa illuminazione, l'immagine può avere una qualità leggermente inferiore.



NOTA

Per un funzionamento ottimale, tenere pulita la lente della telecamera da sporcizia, neve e ghiaccio. Questo accorgimento è particolarmente importante in condizioni di scarsa illuminazione.

Linee guida

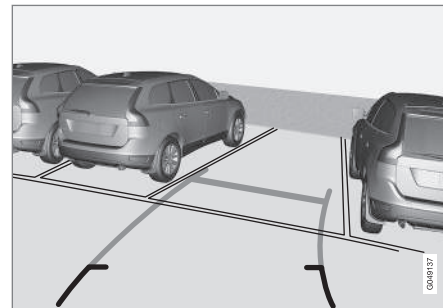

Esempio di visualizzazione delle linee guida.

Le linee sullo schermo sono proiettate come se si trovasse sul terreno dietro l'automobile e dipendono direttamente dai movimenti del volante per indicare al conducente la traiettoria che percorrerà l'automobile, anche in curva.



NOTA

- In fase di retromarcia con rimorchio non collegato elettricamente all'auto, le linee dello schermo indicheranno la direzione che prenderà l'auto, non quella del rimorchio.
- Lo schermo non visualizza nessuna linea quando un rimorchio è collegato elettricamente all'impianto elettrico dell'auto.
- Non usando il cablaggio di rimorchio originale Volvo, la telecamera di parcheggio si disattiverà automaticamente nelle guide con rimorchio.

IMPORTANTE

Ricordare che lo schermo visualizza solo l'area dietro l'automobile, quindi occorre prestare attenzione ai lati e alle ruote anteriori quando si svolta in retromarcia.

Linee di demarcazione

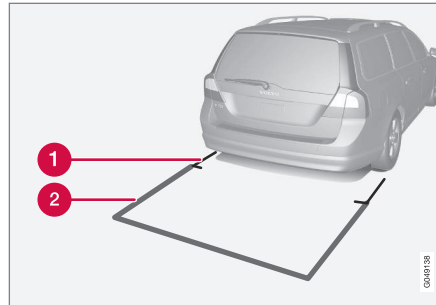

Linee del sistema.

- 1 Linea di demarcazione dell'area di 30 cm dietro l'automobile
- 2 Linea di demarcazione dell'area di retromarcia libera

La linea rossa (1) delimita un'area di circa 30 cm dietro il paraurti.

La linea orizzontale gialla (2) delimita un'area fino a circa 1,5 m dietro il paraurti.

Le linee laterali gialle terminano circa 2,0 m dietro il paraurti.

Le linee di confine comprendono le parti più sporgenti dell'automobile, ad esempio specchi retrovisori esterni e angoli, anche in curva.

Automobili con sensori di retromarcia*

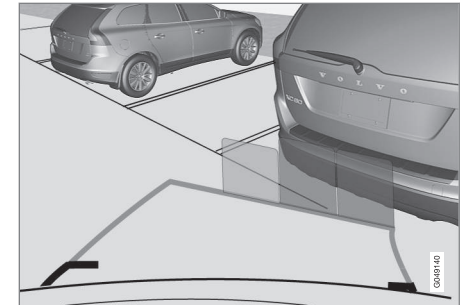

I 4 campi colorati (uno per sensore) indicano la distanza.

Se l'automobile è dotata anche di Assistenza al parcheggio (p. 247), la distanza è visualizzata per mezzo di campi colorati per ogni sensore che rileva un ostacolo.

Il colore dei campi varia avvicinandosi all'ostacolo (verde-giallo-rosso).

Colore	Distanza (metri)
Verde	0,8-1,5
Giallo	0,4-0,8
Rosso	0-0,4



Relative informazioni

- Telecamera di assistenza al parcheggio - impostazioni (p. 254)
- Telecamera di assistenza al parcheggio - limitazioni (p. 255)
- Assistenza al parcheggio* (p. 247)

Telecamera di assistenza al parcheggio - impostazioni

Attivazione della telecamera

Se la funzione telecamera è disattivata quando si inserisce la retromarcia, attivarla come segue:

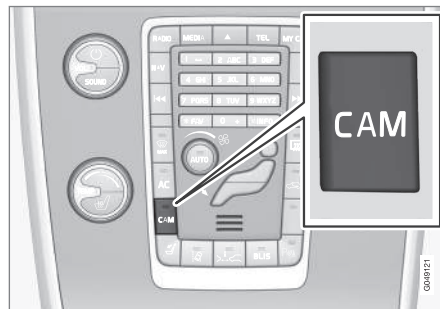

- Premere **CAM** - lo schermo visualizza l'immagine attuale della telecamera.

Modifica delle impostazioni

Come impostazione standard, la telecamera si attiva quando si inserisce la retromarcia.

Le impostazioni della telecamera di parcheggio possono essere modificate quando lo schermo visualizza un'immagine della telecamera:

1. Premendo **OK/MENU** quando è visualizzata un'immagine della telecamera, sullo

schermo appare un menu con diverse opzioni.

2. Selezionare l'opzione desiderata con **TUNE**.
3. Selezionare l'opzione premendo una volta **OK/MENU** e uscire con **EXIT**.

Varie

Se sono installate più telecamere* è possibile commutare fra le immagini della telecamera sullo schermo:

- Premere **CAM** o ruotare **TUNE**.

Relative informazioni

- Telecamera di assistenza al parcheggio* (p. 251)
- Assistenza al parcheggio* (p. 247)



Telecamera di assistenza al parcheggio - limitazioni

NOTA

Un portabiciclette o altri accessori montati dietro l'automobile possono coprire il campo visivo della telecamera.

Importante

Prestare attenzione in quanto, anche se può sembrare coperta una porzione relativamente piccola dell'immagine, in realtà è possibile che sia nascosta un'area rilevante e che gli ostacoli non vengano rilevati in tempo.

- Tenere pulita la lente della telecamera da sporcizia, ghiaccio e neve.
- Pulire regolarmente la lente della telecamera con acqua tiepida e shampoo per auto, prestando attenzione a non grafiarla.

Relative informazioni

- Telecamera di assistenza al parcheggio* (p. 251)
- Telecamera di assistenza al parcheggio - impostazioni (p. 254)
- Assistenza al parcheggio* (p. 247)

BLIS*

BLIS (Blind Spot Information System) è un sistema informativo basato su telecamere che, in determinate condizioni, avverte il conducente di veicoli che procedono nello stesso senso di marcia e si trovano nel cosiddetto angolo cieco.

Il sistema è progettato per funzionare in modo ottimale in caso di traffico intenso su strade a più corsie.

ATTENZIONE

Il sistema rappresenta un complemento, ma non può sostituire uno stile di guida sicuro e l'utilizzo degli specchi retrovisori. Non può mai sostituire una guida attenta e responsabile. La responsabilità di cambiare corsia in modo sicuro spetta al conducente.

Panoramica

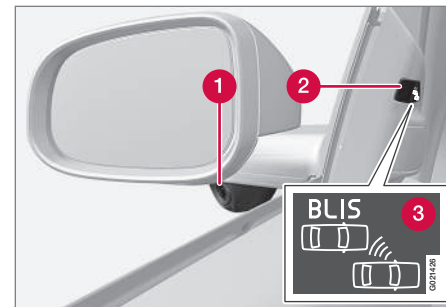

Specchio retrovisore con sistema BLIS³⁶.

- 1 Telecamera BLIS
- 2 Spia
- 3 Spia BLIS

NOTA

La spia si accende sul lato dell'automobile in cui il sistema ha rilevato il veicolo. Se l'automobile viene sorpassata da entrambi i lati contemporaneamente, si accendono entrambe le spie.

Manutenzione

Affinché il BLIS funzioni in modo ottimale, le lenti delle telecamere³⁷ devono essere mante-

³⁶ NOTA! L'illustrazione è schematica - i dettagli possono variare a seconda del modello d'auto.

³⁷ Vedere (1) nella figura precedente.



07 Supporto al conducente



nute pulite. Le lenti possono essere pulite con un panno morbido o una spugna umida. Pulire le lenti con cautela per non graffiarle.

! IMPORTANTE

Il riscaldamento elettrico delle lenti permette l'eliminazione di ghiaccio e neve. All'occorrenza, rimuovere la neve dalle lenti con una spazzola.

Relative informazioni

- BLIS* - utilizzo (p. 256)
- BLIS - simboli e messaggi (p. 258)

BLIS* - utilizzo

BLIS (Blind Spot Information System) è una funzione progettata per fornire supporto al conducente nella guida su strade trafficate con più corsie di marcia nello stesso verso di marcia.

Attivare/disattivare BLIS

BLIS si attiva quando si accende il motore. Le spie nei pannelli delle portiere lampeggiano 3 volte quando si attiva BLIS.

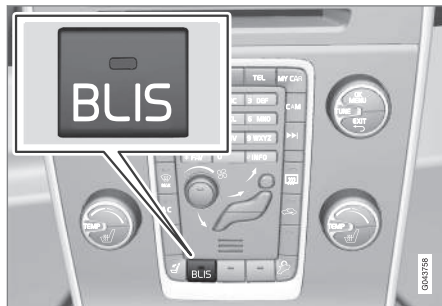

Pulsante di attivazione/disattivazione.

Il sistema può essere disattivato/attivato dopo l'avviamento del motore premendo il pulsante **BLIS**.

In alcuni casi, l'equipaggiamento scelto non consente di aggiungere un pulsante nel quadro centrale e la funzione deve essere gestita dal menu (p. 114) **MY CAR** dell'automobile.

Quando si disattiva il BLIS, la spia nel pulsante si spegne e il quadro strumenti visualizza un messaggio.

Quando si attiva il BLIS, la spia sul pulsante si accende e il quadro strumenti visualizza un messaggio e le spie nei pannelli delle portiere lampeggiano 3 volte. Per cancellare il messaggio, premere il pulsante **OK** sulla leva sinistra del volante.

Quando funziona BLIS

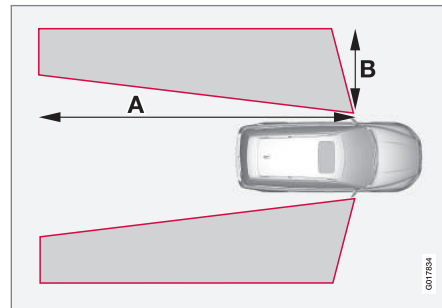

$A = \text{circa } 9,5 \text{ m}$ e $B = \text{circa } 3,0 \text{ m}$.

Il sistema funziona quando l'automobile procede a velocità superiori a 10 km/h.

Quando una telecamera (1) rileva un veicolo nella zona dell'angolo cieco, la spia (2) si accende con luce fissa, vedere panoramica (p. 255).

BLIS fornisce un messaggio al conducente in caso di guasto nel sistema. Ad esempio, se le



telecamere del sistema sono coperte, la spia del BLIS lampeggia e il quadro strumenti visualizzerà un messaggio. In tal caso, controllare e pulire le lenti.

All'occorrenza, si può disattivare temporaneamente il sistema, vedere "Attivazione/disattivazione del BLIS" sopra.

Sorpassi

Il sistema è progettato per reagire:

- se si sorpassa a una velocità fino a 10 km/h superiore a quella del veicolo sorpassato
- se si viene sorpassati da un veicolo che procede a una velocità fino a 70 km/h superiore a quella della propria automobile.

ATTENZIONE

Il BLIS non funziona nelle curve strette.

Il BLIS non funziona durante la retromarcia.

Un rimorchio largo collegato all'automobile può coprire gli altri veicoli nelle corsie vicine. In tal caso, i veicoli nelle aree coperte non vengono rilevati dal BLIS.

Luce diurna e oscurità

Alla luce diurna, il sistema reagisce alla forma dei veicoli vicini. Il sistema è progettato per rilevare veicoli a motore quali automobili, autocarri, autobus e motocicli.

In condizioni di oscurità, il sistema reagisce ai fari dei veicoli vicini. Se i fari dei veicoli vicini sono spenti, il sistema non rileva i veicoli. Ad esempio, il sistema non reagisce a un rimorchio senza fari trainato da un'automobile o da un autocarro.

ATTENZIONE

Il sistema non rileva biciclette e ciclomotori.

Le telecamere del BLIS hanno gli stessi limiti dell'occhio umano, cioè "vedono" peggio in caso di forti nevicature o nebbia e in forte controluce.

Limitazioni

In alcune situazioni la spia del BLIS può accendersi anche se non vi sono veicoli nell'angolo morto.

NOTA

L'accensione occasionale della spia del BLIS anche in assenza di veicoli nell'angolo morto non indica un difetto nel sistema.

In caso di difetti nel sistema BLIS, il display visualizza **BLIS Rich. assistenza**.

Di seguito sono riportati alcuni casi in cui la spia del BLIS può accendersi anche se non vi sono veicoli nell'angolo morto.

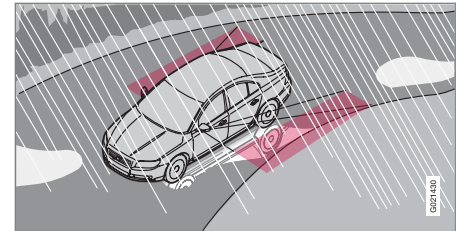

Riflessi luminosi dalla strada bagnata.

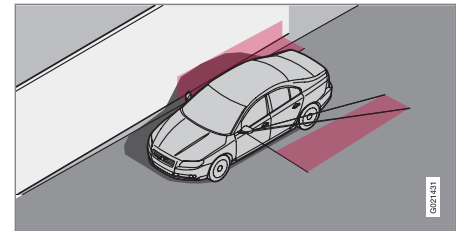

Ombra dell'automobile su una superficie larga, chiara e piana, ad esempio una barriera antirumore o un manto stradale in calcestruzzo.

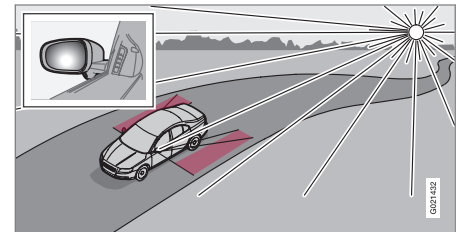

Sole basso all'orizzonte contro la telecamera.



! IMPORTANTE

La riparazione dei componenti del sistema BLIS deve essere effettuata presso un riparatore. Si raccomanda un riparatore autorizzato Volvo.

Relative informazioni

- BLIS* (p. 255)
- BLIS - simboli e messaggi (p. 258)

BLIS - simboli e messaggi

Nelle situazioni in cui il sistema BLIS (Blind Spot Information System) (p. 255) non funziona oppure viene disattivato, può accendersi una spia sul quadro strumenti insieme a un messaggio. Attenersi alle eventuali raccomandazioni fornite.

Esempi di messaggi:

Messaggio	Funzione
BLIS attivato	Sistema BLIS attivato.
BLIS Rich. assistenza	BLIS fuori uso - rivolgersi a un riparatore.
BLIS Telecamera bloc.	La telecamera del BLIS è coperta da sporcizia, neve o ghiaccio - pulire le lenti.

Messaggio	Funzione
BLIS Funz. ridotta	Trasferimento dati ridotto fra la telecamera del sistema BLIS e l'impianto elettrico dell'automobile. La telecamera si resetta quando il trasferimento dati fra la telecamera del sistema BLIS e l'impianto elettrico dell'automobile ritorna normale.
BLIS disattivato	Sistema BLIS disattivato.

Il messaggio può essere cancellato premendo brevemente il pulsante **OK** sulla leva degli indicatori di direzione.

Relative informazioni

- BLIS* (p. 255)



Sensibilità dello sterzo regolabile*

Con il servosterzo dipendente dalla velocità, la sensibilità dello sterzo aumenta di pari passo con la velocità dell'automobile per aumentare la sensibilità di guida.

In autostrada, lo sterzo oppone più resistenza. Durante il parcheggio e la marcia a bassa velocità, lo sterzo è morbido e si aziona senza sforzo.

Il conducente può selezionare tre livelli di sensibilità dello sterzo a seconda della sensibilità di guida e dello sterzo nel menu **MY CAR**, MY CAR (p. 114):

- Accedere a **Livello sensibilità volante** e selezionare **Basso**, **Medio** o **Alto**.

Questa impostazione non è disponibile durante la marcia.

NOTA

In alcune situazioni, il servosterzo potrebbe surriscaldarsi e richiedere un certo tempo di raffreddamento durante il quale funziona con potenza ridotta rendendo leggermente più duro il movimento del volante.

Se il servosterzo presenta una funzionalità ridotta, sul quadro strumenti è visualizzato un messaggio.

Relative informazioni

- MY CAR (p. 114)

Omologazione - sistema radar

L'omologazione del sistema radar può essere letta nella tabella.

Paese/ Regione	
Singapore	<div style="border: 1px solid black; padding: 5px; width: fit-content; margin: 0 auto;">Complies with IDA standards DA105753</div> <p>IDA: Infocomm Development Authority of Singapore.</p>
Brasile	 <p>Modelo / FCC ID: L2C0038TR</p> <p><small>Este equipamento opera em caráter secundário, isto é, não tem direito a proteção contra interferências prejudiciais, mesmo de origem própria. O uso do equipamento é autorizado sob a condição de não causar interferência a sistemas que operem em caráter primário.</small></p>
Europa	<p>CE Delphi Electronics & Safety certifica che L2C0038TR e L2C0049TR sono conformi ai requisiti essenziali e alle altre norme applicabili come previsto dalla direttiva 1999/5/CE. All'occorrenza, la dichiarazione di conformità può essere richiesta a Delphi Electronics & Safety / One Corporate Center / Kokomo, Indiana 46904-9005 USA.</p>

Relative informazioni

- Sensore radar (p. 214)

08



AVVIAMENTO E GUIDA





Etilometro*

L'etilometro ha la funzione di impedire la guida in stato di ebbrezza. Prima di accendere il motore, il conducente deve eseguire un test etilometrico per confermare di essere sobrio. L'etilometro viene tarato in base al tasso alcolemico previsto dal codice della strada nei singoli mercati.

ATTENZIONE

L'etilometro è un ausilio e non esonera il conducente dalle proprie responsabilità. Il conducente deve sempre essere sobrio e guidare con prudenza.

Relative informazioni

- Etilometro* - funzioni e gestione (p. 261)
- Etilometro* - custodia (p. 262)
- Etilometro* - in vista dell'avviamento del motore (p. 262)
- Etilometro* - importante: (p. 264)
- Etilometro* - simboli e messaggi testuali (p. 265)

Etilometro* - funzioni e gestione

Funzioni

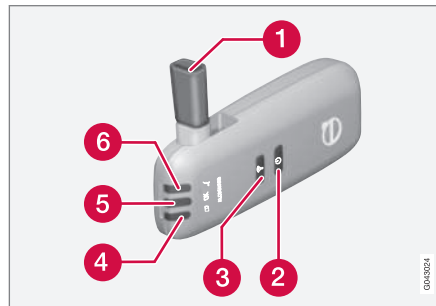

- 1 Ugello per il test etilometrico.
- 2 Interruttore.
- 3 Pulsante di invio.
- 4 Spia dello stato della batteria.
- 5 Spia del risultato del test etilometrico.
- 6 Spia di sistema pronto per il test etilometrico.

Uso - batteria

La spia di controllo (4) dell'etilometro mostra lo stato della batteria:

Spia di controllo (4)	Stato della batteria
Verde lampeggiante	Ricarica in corso
Verde	Carica
Giallo	Semiscarica
Rosso	Scarica - sistemare il caricabatteria nel supporto o collegare il cavo di alimentazione in uscita dal cassetto portaoggetti.

NOTA

Conservare l'etilometro nel relativo supporto. In tal modo, la batteria integrata rimane carica e l'etilometro si attiva automaticamente all'apertura dell'automobile.

Relative informazioni

- Etilometro* (p. 261)
- Etilometro* - custodia (p. 262)
- Etilometro* - in vista dell'avviamento del motore (p. 262)
- Etilometro* - importante: (p. 264)
- Etilometro* - simboli e messaggi testuali (p. 265)

Etilometro* - custodia

Conservare l'etilometro nel relativo supporto. Staccare il manipolo esercitando una leggera pressione verso l'interno del supporto e rilasciando - il manipolo scatta verso l'esterno e può essere estratto.

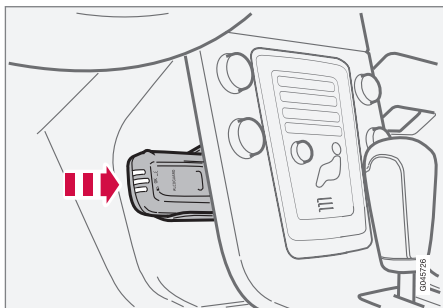

Rimessaggio del manipolo e stazione di ricarica.

- Risistemare il manipolo nel supporto spingendolo verso l'interno finché non scatta.
- Conservare il manipolo all'interno del supporto. In questo modo è protetto nel migliore dei modi e le batterie si mantengono cariche.

Relative informazioni

- Etilometro* (p. 261)
- Etilometro* - funzioni e gestione (p. 261)
- Etilometro* - in vista dell'avviamento del motore (p. 262)

- Etilometro* - importante: (p. 264)
- Etilometro* - simboli e messaggi testuali (p. 265)

Etilometro* - in vista dell'avviamento del motore

L'etilometro si attiva automaticamente e si predispone per l'uso all'apertura dell'automobile.

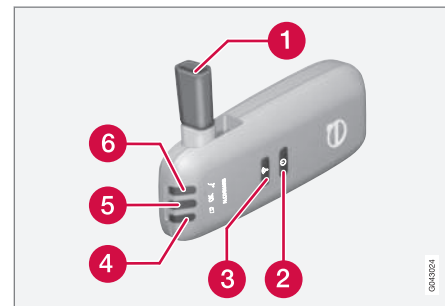

- 1 Ugello per il test etilometrico.
 - 2 Interruttore.
 - 3 Pulsante di invio.
 - 4 Spia dello stato della batteria.
 - 5 Spia del risultato del test etilometrico.
 - 6 Spia di sistema pronto per il test etilometrico.
1. Quando la spia di controllo (6) diventa verde, l'etilometro è pronto per l'uso.
 2. Rimuovere l'etilometro dal relativo supporto. Se l'etilometro è all'esterno dell'au-



tomobile allo sbloccaggio, deve essere attivato con l'interruttore (2).

3. Aprire l'ugello (1). Inspirare a fondo e soffiare al suo interno con una pressione uniforme per circa 5 secondi, finché non si sente un "clic". Il risultato corrisponderà a una delle opzioni nella tabella **Risultato del test etilometrico** di seguito.
4. Se non appare alcun messaggio, probabilmente è fallito il trasferimento dei dati all'automobile. Premere il pulsante (3) per inviare il risultato all'automobile manualmente.
5. Ripiegare l'ugello e fissare l'etilometro nel relativo supporto.
6. Se si supera il test etilometrico, accendere il motore entro 5 minuti, altrimenti sarà necessario ripetere il test.

Risultato del test etilometrico

Spia di controllo (5) + Messaggio sul display	Funzione
Spia verde + Alcoguard Test approvato	Avviare il motore - nessuna traccia di alcol rilevata.
Spia gialla + Alcoguard Test approvato	Avvio motore consentito - tasso alcolico misurato superiore a 0,1 per mille ma inferiore al limite vigente ^A .
Spia rossa + Test non approvato Attendere 1 minuto per riprovare	Avvio motore non consentito - tasso alcolico misurato superiore al limite vigente ^A .

^A Il valore limite varia da Paese a Paese. Verificare le norme vigenti. Vedere anche Etilometro* (p. 261).

NOTA

Al termine della guida, il motore può essere riacceso entro 30 minuti senza ripetere il test etilometrico.

Relative informazioni

- Etilometro* (p. 261)
- Etilometro* - funzioni e gestione (p. 261)

- Etilometro* - custodia (p. 262)
- Etilometro* - importante: (p. 264)
- Etilometro* - simboli e messaggi testuali (p. 265)



Etilometro* - importante:

Per il corretto funzionamento e la massima affidabilità di misurazione:

- Non mangiare né bere per circa 5 minuti prima del test etilometrico.
- Non attivare a lungo i lavacrystal - l'alcol nella relativa vaschetta può compromettere la misurazione.

Cambio di conducente

Per effettuare un nuovo test etilometrico in caso di cambio di conducente, tenere premuti l'interruttore (2) e il pulsante di invio (3) contemporaneamente per circa 3 secondi. L'automobile si riporta in modalità blocco avviamento e per accendere il motore occorre ripetere il test etilometrico.

Taratura e assistenza

L'etilometro deve essere controllato e tarato da un riparatore¹ ogni 12 mesi.

30 giorni prima della necessaria ritaratura, il quadro strumenti visualizza il messaggio **Alcoguard Taratura richiesta Vedere manuale**. Se la taratura non viene effettuata entro questi 30 giorni, il motore non si accende più normalmente, ma solo con la funzione Bypass; consultare la seguente sezione "Situazione di emergenza".

Il messaggio può essere cancellato premendo una volta il pulsante di invio (3). In caso contrario, scompare automaticamente dopo circa 2 minuti, ma viene visualizzato di nuovo a ogni accensione del motore. Per cancellarlo in modo permanente è necessario ripetere la taratura presso un riparatore¹.

Clima caldo o freddo

Più freddo è il clima, più tempo impiega l'etilometro a predisporre per l'uso:

Temperatura (°C)	Tempo di riscaldamento max (secondi)
Da +10 a +85	10
Da -5 a +10	60
Da -40 a -5	180

A temperature inferiori a -20°C o superiori a +60°C, l'etilometro richiede un'alimentazione supplementare. Il quadro strumenti visualizza **Alcoguard Inserire cavo ALIM..** In tal caso, collegare all'etilometro il cavo di alimentazione in uscita dal cassetto portaoggetti e attendere che la spia di controllo (6) diventi verde.

Nei climi molto freddi, è possibile ridurre il tempo di riscaldamento rimuovendo l'etilo-

metro e portandolo con sé in un ambiente chiuso.

Emergenza

In caso di emergenza o se l'etilometro è fuori uso, è possibile bypassarlo per avviare l'automobile.

i NOTA

Tutte le attivazioni con bypass vengono registrate e memorizzate, vedere Registrazione dei dati (p. 18).

Quando si attiva la funzione Bypass, il quadro strumenti visualizza **Alcoguard Bypass abilitato** per tutta la guida. La funzione può essere ripristinata solo da un riparatore¹.

È possibile provare la funzione Bypass senza registrare messaggi di errore eseguendo tutte le fasi senza accendere l'automobile. Il messaggio di errore si cancella al bloccaggio dell'automobile.

All'installazione dell'etilometro si seleziona se attivare la funzione Bypass o Emergenza. Questa impostazione può essere modificata da un riparatore¹.

Attivazione della funzione Bypass

- Tenere premuti contemporaneamente il pulsante **OK** sulla leva sinistra del volante e il pulsante dei lampeggiatori di emer-

¹ Si raccomanda un riparatore autorizzato Volvo.



genza per circa 5 secondi. Il quadro strumenti visualizza dapprima **Bypass attivato Attendere 1 minuto**, quindi **Alcoguard Bypass abilitato**. A questo punto è possibile accendere il motore.

Questa funzione può essere attivata più volte. Il messaggio di errore visualizzato durante la guida può essere cancellato solo da un riparatore¹.

Attivazione della funzione Emergenza

- Tenere premuti contemporaneamente il pulsante **OK** sulla leva sinistra del volante e il pulsante dei lampeggiatori di emergenza per circa 5 secondi. Il quadro strumenti visualizza **Alcoguard Bypass abilitato**; a questo punto è possibile accendere il motore.

Questa funzione può essere utilizzata una sola volta, quindi deve essere ripristinata da un riparatore¹.

Relative informazioni

- Etilometro* - funzioni e gestione (p. 261)
- Etilometro* - custodia (p. 262)
- Etilometro* - in vista dell'avviamento del motore (p. 262)
- Etilometro* (p. 261)
- Etilometro* - simboli e messaggi testuali (p. 265)

Etilometro* - simboli e messaggi testuali

Oltre ai messaggi descritti sopra relativi all'utilizzo dell'etilometro prima di accendere il motore (p. 262), il display del quadro strumenti può visualizzare anche quanto segue:

Messaggio sul display	Funzione/Intervento
Alcoguard Riavvio possibile	Motore spento per meno di 30 minuti - è possibile riaccendere il motore senza ripetere il test.
Alcoguard Rich. assistenza	Rivolgersi a un riparatore ^A .
Alcoguard Nessun segnale	Invio fallito - inviare i dati manualmente con il pulsante (3) o ripetere il test etilometrico.
Alcoguard Riprovare	Test fallito - ripetere il test etilometrico.
Alcoguard Soffiare più a lungo	Soffio troppo breve - soffiare più a lungo.

Messaggio sul display	Funzione/Intervento
Alcoguard Soffiare più piano	Soffio troppo forte - soffiare più lentamente.
Alcoguard Soffiare più forte	Soffio troppo lento - soffiare più forte.
Preriscald. Alcoguard Attendere prego	Riscaldamento in corso - attendere il messaggio Alcoguard Soffiare 5 secondi .

^A Si raccomanda un riparatore autorizzato Volvo.

Relative informazioni

- Etilometro* (p. 261)
- Etilometro* - funzioni e gestione (p. 261)
- Etilometro* - custodia (p. 262)
- Etilometro* - in vista dell'avviamento del motore (p. 262)
- Etilometro* - importante: (p. 264)

¹ Si raccomanda un riparatore autorizzato Volvo.



Avviamento del motore

Il motore è avviato e arrestato con la chiave telecomando e il pulsante **START/STOP ENGINE**.



Blocchetto di avviamento con telecomando estratto/inserito e pulsante **START/STOP ENGINE**.

! IMPORTANTE

Non inserire la chiave telecomando al contrario. Afferrare l'estremità con lo stelo staccabile, vedere Stelo staccabile della chiave - distacco/fissaggio (p. 174).

1. Inserire la chiave telecomando a fondo nel blocchetto di accensione. Se l'automobile è dotata di etilometro*, il motore si accende solo se si supera un test etilometrico. Per maggiori informazioni sull'etilometro, vedere Etilometro* (p. 261).
2. Tenere premuto a fondo il pedale della frizione². (Nelle automobili con cambio automatico, premere il pedale del freno.)
3. Premere il pulsante **START/STOP ENGINE**, quindi rilasciarlo.

i NOTA

Nelle automobili con motore diesel, l'accensione del motore può essere leggermente ritardata - nel frattempo, il display visualizza **Preriscald. motore**.

All'accensione del motore, il motorino di avviamento rimane in funzione finché il motore non si accende oppure non interviene la protezione dal surriscaldamento.

! IMPORTANTE

Se il motore non si accende dopo 3 tentativi, attendere 3 minuti prima di riprovare. La capacità di avviamento aumenta se la batteria di avviamento ha il tempo di recuperare.

! ATTENZIONE

Non estrarre la chiave telecomando dal blocchetto di accensione dopo aver acceso il motore o durante il traino.

! ATTENZIONE

Estrarre sempre la chiave telecomando dal blocchetto di accensione quando si lascia l'automobile e verificare che il quadro si trovi in posizione **0**, in particolare se vi sono bambini all'interno. Per informazioni sulla procedura corretta, vedere Posizioni della chiave (p. 79).

i NOTA

Per alcuni tipi di motore, il regime minimo all'avviamento a freddo può essere decisamente superiore al normale. Questo avviene al fine di portare rapidamente l'impianto di depurazione dei gas di scarico alla normale temperatura di esercizio per ridurre le emissioni e l'impatto sull'ambiente.

Avviamento senza chiave*

Seguire le fasi 2-3 per accendere il motore senza chiave (p. 178).

² Se l'automobile è in movimento, è sufficiente premere il pulsante **START/STOP ENGINE** per accendere il motore.

* Optional/accessorio; per maggiori informazioni, vedere Introduzione.



NOTA

Una condizione per l'avviamento del motore è che una delle chiavi telecomando con funzione Keyless drive si trovi nell'abitacolo o nel vano di carico.

ATTENZIONE

Non estrarre **mai** la chiave telecomando dal blocchetto di accensione durante la guida o il traino.

Relative informazioni

- Spegnimento del motore (p. 267)

Spegnimento del motore

*Il motore si spegne con il pulsante **START/STOP ENGINE**.*

Per spegnere il motore:

- Premere su **START/STOP ENGINE** - il motore si spegne.

Se la leva selettoria non si trova in posizione **P** oppure l'automobile è in movimento:

- Premere 2 volte il pulsante **START/STOP ENGINE** o tenerlo premuto finché il motore non si spegne.

Relative informazioni

- Posizioni della chiave (p. 79)

Blocco sterzo

Il bloccasterzo previene la sterzata dell'automobile, ad esempio per evitare furti.

Funzione

- Il bloccasterzo si sblocca quando la chiave telecomando è inserita nel blocchetto di accensione³ e si preme il pulsante **START/STOP ENGINE**.
- Il bloccasterzo blocca quando si apre la portiera del conducente dopo aver spento il motore.

Un rumore meccanico può essere percepito quando il bloccasterzo si sblocca o blocca.

Relative informazioni

- Avviamento del motore (p. 266)
- Posizioni della chiave (p. 79)
- Volante (p. 85)

³ Nelle automobili con sistema di avviamento senza chiave è sufficiente avere una chiave telecomando nell'abitacolo.



Avviamento remoto (ERS)*

Con l'avviamento remoto (ERS – Engine Remote Start) è possibile accendere il motore a distanza per riscaldare/raffreddare l'abitacolo prima della partenza. Il sistema ERS si attiva con la chiave e/o tramite Volvo On Call⁴.

Il climatizzatore si avvia alle stesse impostazioni vigenti quando l'automobile era stata parcheggiata.

Un motore avviato con il sistema ERS resta acceso al massimo per 15 minuti, quindi si spegne. Dopo 2 attivazioni con ERS, il motore deve essere riavviato normalmente prima di riutilizzare il sistema ERS.

Il sistema ERS è disponibile solamente sulle automobili con cambio automatico e commutatore al cofano⁴ installato.

NOTA

La durata utile della batteria della chiave telecomando è influenzata dalla funzione ERS. Utilizzando frequentemente l'ERS, si raccomanda di sostituire la batteria una volta all'anno, vedere Chiave telecomando - sostituzione della batteria (p. 176).

NOTA

Attenersi alle direttive/norme locali/nazionali per quanto riguarda il funzionamento del motore al minimo.

ATTENZIONE

Per l'accensione a distanza del motore devono essere soddisfatti i seguenti criteri:

- L'automobile deve essere tenuta sotto controllo.
- Non devono esservi persone o animali a bordo o vicino all'automobile.
- L'automobile non deve trovarsi in un locale con ventilazione insufficiente, in quanto i gas di scarico possono provocare lesioni gravi a persone e animali.

Relative informazioni

- Avviamento remoto (ERS) - uso (p. 268)
- Avviamento remoto (ERS) - spie e messaggi (p. 270)

Avviamento remoto (ERS) - uso

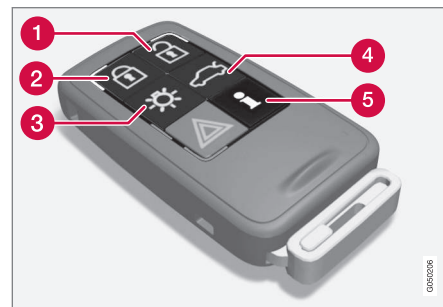

I pulsanti della chiave telecomando per l'avviamento remoto.

- 1 Sbloccaggio
- 2 Bloccaggio
- 3 Illuminazione di sicurezza
- 4 Sbloccaggio portellone
- 5 Informazioni⁵

Avviamento remoto del motore

L'avviamento remoto del motore è consentito solo con l'automobile bloccata e il cofano chiuso.

Procedere come segue:

⁴ In dotazione alle XC60, alle automobili con antifurto, a diverse automobili con motore a 4 cilindri o se il sistema ERS è stato ordinato all'acquisto.

⁵ Solo su chiave PCC, vedere Chiave telecomando con PCC* - funzioni esclusive (p. 172).

* Optional/accessorio; per maggiori informazioni, vedere Introduzione.



1. Premere brevemente il tasto (2) della chiave telecomando.
2. Tenere quindi premuto - per almeno 2 secondi - il pulsante (3).

Se sono soddisfatte le condizioni del sistema ERS:

1. Gli indicatori di direzione lampeggiano velocemente alcune volte.
2. Il motore si accende.
3. A conferma dell'avviamento del motore, gli indicatori di direzione restano quindi accesi con luce fissa per 3 secondi.

NOTA

Dopo l'avviamento a distanza, l'automobile rimane bloccata, ma il sensore di movimento è disattivato*.

Con chiave PCC⁶



La spia dell'illuminazione di sicurezza⁷ lampeggia alcune volte alla pressione del pulsante, quindi rimane accesa con luce fissa se sono soddisfatti tutti i criteri del sistema ERS. Questo non significa tuttavia che il sistema ERS ha avviato il motore.

Per verificare se il sistema ERS ha avviato il motore, l'utente può premere il pulsante (5) - l'accensione del motore è confermata da una spia nei pulsanti (2) e (3).

Funzioni attive

Quando il motore è stato avviato a distanza, sono disponibili le seguenti funzioni:

- Impianto di ventilazione
- Impianto audio/video
- Illuminazione di sicurezza.

Funzioni disattivate

Quando il motore è stato avviato a distanza, le seguenti funzioni non sono disponibili:

- fari
- Luci di posizione
- Luce della targa
- Tergicristallo.

Disattivazione dell'ERS

Le seguenti operazioni spengono il motore, se avviato dal sistema ERS:

- Si preme il pulsante (1), (2) o (4) della chiave telecomando
- Si sblocca l'automobile.
- Si apre una portiera.
- Si preme il pedale dell'acceleratore o del freno.

- Si sposta la leva selettoria dalla posizione **P**.
- Il tempo di attivazione dell'ERS supera 15 minuti.

Quando un motore avviato dal sistema ERS si spegne, gli indicatori di direzione restano accesi con luce fissa per 3 secondi.

Relative informazioni

- Avviamento remoto (ERS)* (p. 268)
- Avviamento remoto (ERS) - spie e messaggi (p. 270)

⁶ Per maggiori informazioni sulla chiave PCC, vedere Chiave telecomando con PCC* - funzioni esclusive (p. 172).

⁷ Per maggiori informazioni sull'illuminazione di sicurezza, vedere Chiave telecomando - funzioni (p. 170) e Durata approach light (p. 97).



08 Avviamento e guida

Avviamento remoto (ERS) - spie e messaggi

Nelle situazioni in cui il sistema ERS non funziona oppure viene disattivato, il quadro strumenti visualizza una spia insieme a un messaggio testuale esplicativo.

Mancato funzionamento del sistema ERS

Messaggio	Funzione
Avvio remoto disattiv. Troppi tentativi	Il sistema ERS non funziona perché sono consentite al massimo 2 attivazioni con ERS in successione.
Avvio remoto imp. Basso liv. carburante	Il sistema ERS non funziona perché il livello di carburante è insufficiente.
Avvio remoto imp. Cambio non in pos. P	Il sistema ERS non funziona perché la leva selettoria non è in posizione P .
Avvio remoto imp. Conducente a bordo	Il sistema ERS non funziona perché c'è qualcuno all'interno dell'abitacolo.

Messaggio	Funzione
Avvio remoto imp. Batteria scarica	Il sistema ERS non funziona perché la tensione di batteria è insufficiente. Caricare la batteria avviando il motore.
Avvio remoto imp. Allarme motore	Il sistema ERS non funziona a seguito di un messaggio di allarme fornito dal motore. Rivolgersi a un riparatore ^A .
Avvio remoto disattiv. Basso liv. liq. raffr.	Il sistema ERS non funziona a seguito di un messaggio di errore fornito dall'impianto di raffreddamento, vedere Liquido refrigerante - livello (p. 369).
Avvio remoto imp. Portiera aperta	Il sistema ERS non funziona perché una portiera/il portellone non erano chiusa/o.
Avvio remoto disabilitato Cofano aperto	Il sistema ERS non funziona perché il cofano non è chiuso.

Messaggio	Funzione
Avvio remoto imp. Auto non bloccata	Il sistema ERS non funziona perché l'automobile non è bloccata.
Avvio remoto disabilitato. Chiave a bordo	Il sistema ERS non funziona perché la chiave si trova nell'automobile.

^A Si raccomanda un riparatore autorizzato Volvo.

Disattivazione del sistema ERS

Messaggio	Funzione
Avvio remoto disattiv. Cambio non in pos. P	Il sistema ERS si è disattivato perché la leva selettoria non è in posizione P .
Avvio remoto disattiv. Conducente a bordo	Il sistema ERS si è disattivato perché c'è qualcuno all'interno dell'abitacolo.
Avvio remoto disattiv. Allarme motore	Il sistema ERS si è disattivato a seguito di un messaggio di errore fornito dal motore. Rivolgersi a un riparatore ^A .



Messaggio	Funzione
Avvio remoto disattiv. Basso liv. liq. raffr.	Il sistema ERS si è disattivato a seguito di un messaggio di errore fornito dall'impianto di raffreddamento.
Avvio remoto disattivato. Cofano aperto	Il sistema ERS si è disattivato perché il cofano è aperto.
Avvio remoto disattiv. Batteria scarica	Il sistema ERS si è disattivato perché la tensione della batteria è troppo bassa.
Avvio remoto disattiv. Basso liv. carburante	Il sistema ERS si è disattivato perché il livello del carburante è troppo basso.

A Si raccomanda un riparatore autorizzato Volvo.

Relative informazioni

- Avviamento remoto (ERS)* (p. 268)
- Avviamento remoto (ERS) - uso (p. 268)

Avviamento del motore – Flexifuel

I motori Flexifuel possono essere utilizzati con benzina senza piombo a 95 ottani e bioetanolo E85. Il motore si accende come quello di una normale automobile a benzina.

Elemento termico monoblocco*

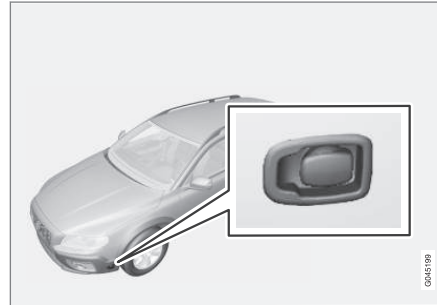

Alimentazione dell'elemento termico monoblocco.

Le automobili a bioetanolo E85 sono dotate di elemento termico monoblocco elettrico. Il preriscaldamento del motore riduce drasticamente le emissioni e il consumo di carburante in sede di accensione e funzionamento. Si consiglia quindi di utilizzare sempre l'elemento termico monoblocco in inverno.

- A temperature esterne comprese fra +5°C e -10°C, l'elemento termico mono-

blocco elettrico dovrebbe rimanere inserito per almeno 1 ora.

- A temperature esterne comprese fra -10°C e -20°C, l'elemento termico monoblocco elettrico dovrebbe rimanere inserito per almeno 2 ore.
- A temperature esterne inferiori a -20°C, l'elemento termico monoblocco elettrico dovrebbe rimanere inserito per almeno 3 ore.

ATTENZIONE

L'elemento termico monoblocco è azionato da un sistema ad alta tensione. La ricerca dei guasti e la riparazione degli elementi termici monoblocco e dei relativi collegamenti devono essere effettuate esclusivamente da un riparatore. Si raccomanda un riparatore autorizzato Volvo.

NOTA

Importante per il trasporto di taniche di carburante:

- In caso di arresto del motore per esaurimento del carburante, se il bioetanolo E85 contenuto nella tanica è molto freddo può causare problemi di accensione. Per evitare questo inconveniente, rabboccare la tanica con benzina a 95 ottani.





08 Avviamento e guida



Per maggiori informazioni sul bioetanolo E85 per Flexifuel, vedere Carburante - bioetanolo E85 (p. 310).

In caso di difficoltà di avviamento

Se il motore non si accende al primo tentativo:

- Effettuare qualche altro tentativo di avviamento con il pulsante **START/STOP ENGINE**.
- Controllare che l'elemento termico monoblocco sia stato inserito e, all'occorrenza, inserirlo per il tempo indicato sopra.

! IMPORTANTE

Se il motore non si accende nonostante numerosi tentativi di avviamento, si raccomanda di rivolgersi a un riparatore autorizzato Volvo.

Adattamento al carburante

I motori Flexifuel possono essere azionati sia con benzina senza piombo a 95 ottani che con bioetanolo E85. Entrambi i carburanti sono riempiti nel serbatoio carburante comune e la miscelazione di questi carburanti è consentita in qualsiasi rapporto.

Se si fa rifornimento di benzina dopo aver utilizzato bioetanolo E85 (o viceversa), all'inizio il motore può funzionare in modo leggermente irregolare. È quindi importante lasciare che il motore si adatti alla nuova miscela di carburante.

L'adattamento avviene automaticamente guidando l'automobile per un certo tempo a velocità costante.

! IMPORTANTE

Dopo aver cambiato la miscela di carburante nel serbatoio è necessario provvedere all'adattamento guidando l'automobile a velocità costante per circa 15 minuti.

Se la batteria si è scaricata o è stata scollegata, il tempo di guida necessario per l'adattamento è leggermente superiore in quanto la memoria dell'elettronica è vuota.

Relative informazioni

- Avviamento ausiliario con batteria (p. 272)
- Avviamento del motore (p. 266)

Avviamento ausiliario con batteria

Se la batteria di avviamento (p. 382) è scarica, l'automobile può essere avviata utilizzando la corrente da un'altra batteria.

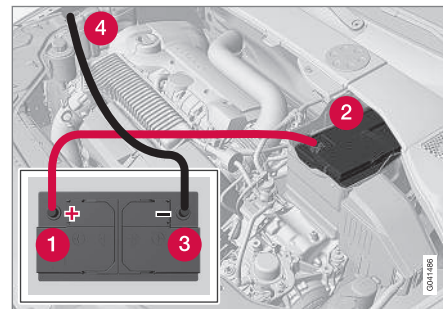

Quando si impiega una batteria ausiliaria, attenersi ai seguenti passaggi per evitare il rischio di cortocircuito o altri danni:

1. Portare la chiave in posizione **0**, vedere Posizioni della chiave - funzioni per i diversi livelli (p. 79).
2. Controllare che la batteria di avviamento ausiliario abbia una tensione di 12 V.
3. Se la batteria ausiliaria si trova su un'altra automobile, spegnere il motore dell'automobile di soccorso e assicurarsi che le due automobili non si tocchino.



4. Collegare un morsetto del cavo di avviamento rosso al terminale positivo (1) della batteria ausiliaria.

IMPORTANTE

Collegare il cavo di avviamento con cautela per evitare cortocircuiti con altri componenti nel vano motore.

5. Aprire i fermagli sulla copertura anteriore della batteria dell'automobile e rimuovere la copertura, vedere Batteria di avviamento - sostituzione (p. 385).
6. Collegare l'altro morsetto del cavo di avviamento rosso al terminale positivo (2) dell'automobile.
7. Collegare un morsetto del cavo di avviamento nero al terminale negativo (3) della batteria ausiliaria.
8. Collegare l'altro morsetto ad un punto di massa, ad es. bordo superiore della staffa del motore destra, testa della vite esterna (4).
9. Controllare che i morsetti dei cavi di avviamento siano collegati correttamente in modo da non generare scintille durante il tentativo di avviamento.

10. Avviare il motore dell'automobile di soccorso e farlo funzionare per qualche minuto a un regime leggermente superiore al minimo, circa 1.500 giri/min.

11. Avviare il motore dell'automobile con la batteria scarica.

IMPORTANTE

Non toccare i terminali durante il tentativo di avviamento. Sussiste il rischio di scintille.

12. Scollegare i cavi di avviamento nell'ordine inverso: prima quello nero quindi quello rosso.
 - > Verificare che nessuno dei morsetti del cavo di avviamento nero entri in contatto con il terminale positivo della batteria o il morsetto collegato del cavo di avviamento rosso!



ATTENZIONE

- La batteria di avviamento può sviluppare un gas altamente esplosivo. Una scintilla, che potrebbe essere generata collegando un cavo di avviamento in modo errato, è sufficiente a far esplodere la batteria.
- La batteria contiene acido solforico, che in ragione dell'alto potere corrosivo può causare gravi lesioni.
- Se l'acido solforico viene a contatto con occhi, pelle o indumenti, risciacquare abbondantemente con acqua. Se spruzzi di acido raggiungono gli occhi, rivolgersi immediatamente a un medico.

Relative informazioni

- Avviamento del motore (p. 266)



Cambio

Esistono due tipi principali di cambio. Cambio manuale e cambio automatico.

- Cambio manuale (p. 274)
- Cambio automatico - Geartronic (p. 275) e Powershift (p. 279)

! IMPORTANTE

La temperatura di esercizio del cambio è controllata per prevenire danni ai componenti della trasmissione. Se sussiste il rischio di surriscaldamento si accende una spia sul quadro comandi combinato e viene visualizzato un messaggio. Seguire la raccomandazione.

Relative informazioni

- Cambio automatico - Geartronic* (p. 275)

Cambio manuale

Il cambio ha il compito di variare il rapporto in base a velocità e fabbisogno di potenza.

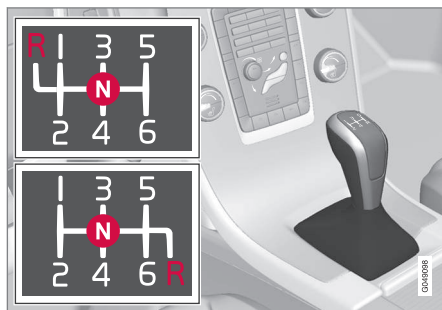

Schema di cambio a 6 marce.

Il cambio a 6 marce è disponibile in due versioni, che si differenziano per la posizione della retromarcia. Vedere lo schema di cambio sulla leva selettoria.

- Premere a fondo il pedale della frizione a ogni cambio di marcia.
- Togliere il piede dal pedale della frizione tra i cambi di marcia.

! ATTENZIONE

Inserire sempre il freno di stazionamento quando si parcheggia su superfici in pendenza - l'innesto di una marcia non è sufficiente per mantenere ferma l'automobile in ogni situazione.

Bloccaggio della retromarcia

L'inibitore di retromarcia previene l'inserimento involontario della retromarcia durante la normale marcia in avanti.

- Vedere lo schema di cambio sulla leva selettoria. Partire dalla posizione di folle **N**, prima di portarla nella posizione **R**.
- Inserire la retromarcia solo ad automobile ferma.

i NOTA

Nello schema del cambio a 6 marce in alto (vedere figura precedente), per inserire la retromarcia occorre **premere** la leva marce in posizione **N**.

Relative informazioni

- Cambio (p. 274)
- Olio cambio - tipo e quantità (p. 426)



Indicatore cambio di marcia*

L'indicatore cambio di marcia segnala al conducente quando è opportuno passare alla marcia superiore/inferiore.

Un fattore importante per la guida ecologica è procedere nella marcia corretta e cambiare al momento giusto.

In alcune versioni, il conducente è coadiuvato da un indicatore - GSI (Gear Shift Indicator) - che segnala quando è opportuno passare alla marcia superiore/inferiore per ridurre al minimo il consumo di carburante.

Per ottimizzare le prestazioni, prevenire vibrazioni o per altri motivi, può comunque essere opportuno cambiare marcia a un regime superiore. Il numero nella casella indica la marcia attualmente selezionata.

Cambio manuale



Indicatore cambio di marcia per cambio manuale. È acceso un solo indicatore alla volta; durante la guida normale è acceso solo quello al centro.

Quando è raccomandata la cambiata/scalata, si accende l'indicatore superiore presso "+" o quello inferiore presso "-"; marcati in rosso nell'illustrazione.

Cambio automatico



Quadro strumenti "Digital" con Indicatore cambio di marcia.

Il numero nella casella indica la marcia attualmente selezionata.



Con il quadro strumenti "Analog" sono visualizzati al centro di esso le posizioni del cambio e le frecce indicatrici.

Relative informazioni

- Cambio manuale (p. 274)
- Cambio automatico - Geartronic* (p. 275)

Cambio automatico - Geartronic*

Il cambio Geartronic ha due modalità di cambio marce - Automatica e Manuale.



D: Posizioni del cambio automatico. **+/-:** Posizioni del cambio manuale. **S:** Modalità Sport*.

Il quadro strumenti (p. 64) visualizza la posizione della leva selettiva con i seguenti numeri o lettere: P, R, N, D, S*, 1, 2, 3 ecc.

Posizioni del cambio

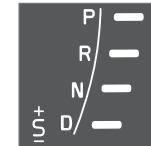

Le posizioni del cambio automatico sono indicate a destra sul quadro strumenti. (È acceso un solo indicatore alla volta, cioè quello per la posizione attuale del selettore.)

La spia "S" per la modalità Sport è ARANCIONE in modalità attiva.





Posizione di parcheggio - P

Selezionare la posizione **P** per avviare l'automobile o quando è parcheggiata.

Per spostare la leva selettoria dalla posizione **P**, il pedale del freno deve essere premuto e la chiave telecomando deve essere in posizione **I** o **II**.

In posizione **P** il cambio è bloccato meccanicamente. Quando l'automobile è parcheggiata, inserire anche il freno di stazionamento (p. 298).

NOTA

Per bloccare l'automobile e inserire l'antifurto è necessario che la leva selettoria si trovi in posizione **P**.

IMPORTANTE

L'automobile deve essere ferma quando si seleziona la posizione **P**.

ATTENZIONE

Inserire sempre il freno di stazionamento quando si parcheggia su superfici in pendenza - la posizione **P** del cambio automatico non è sufficiente per mantenere ferma l'automobile in ogni situazione.

Posizione di retromarcia - R

L'automobile deve essere ferma quando si seleziona la posizione **R**.

Posizione di folle - N

Non è selezionata alcuna marcia e il motore può essere avviato. Inserire il freno di stazionamento quando l'automobile è ferma con la leva selettoria in posizione **N**.

Per portare la leva selettoria dalla posizione **N** a un'altra posizione, il pedale del freno deve essere premuto e la chiave telecomando deve essere in posizione **II**.

Posizione di marcia - D

D è la normale posizione di marcia. Il cambio inserisce automaticamente una marcia più alta o bassa, a seconda dell'accelerazione e della velocità. L'automobile deve essere ferma quando si seleziona la posizione **D** dalla posizione **R**.

Geartronic - Posizioni del cambio manuale (+S-)

Con il cambio automatico Geartronic è possibile effettuare i passaggi di marcia anche manualmente. Rilasciando il pedale dell'acceleratore, si attiva il freno motore.



La modalità di cambio manuale è ottenuta spostando di lato la leva dalla posizione **D** al fincorsa presso "+S-". La spia del quadro strumenti "+S-" cambia di colore dal BIANCO all'ARANCIONE e i numeri **1, 2, 3** ecc. sono visualizzati in un riquadro a seconda della marcia innestata al momento.

- Portare la leva in avanti verso "+" (più) per passare alla marcia superiore e rilasciarla per ritornare alla posizione neutra fra + e "-".

oppure

- Tirare la leva all'indietro verso "-" (meno) per passare alla marcia inferiore e rilasciarla.

La posizione del cambio manuale "+S-" può essere selezionata in qualunque momento durante la marcia.

Per evitare strappi e blocchi del motore, Geartronic riduce automaticamente la marcia se il conducente riduce la velocità a un valore minore a quello adatto per la marcia inserita.

Per ritornare alla posizione di marcia automatica:

- Portare la leva al fincorsa **D**.

NOTA

Se il cambio è dotato di programma Sport, portare la leva avanti/indietro in posizione **+S-** per inserire il cambio manuale. Il carattere sul quadro strumenti passa quindi da **S** al numero della marcia inserita (**1, 2, 3** ecc.).

Palette*

Oltre che con il selettore marce ordinario, il cambio marce manuale può essere effettuato



anche mediante comandi al volante, le cosiddette "palette".

Per poter cambiare con le palette al volante, esse devono essere dapprima attivate. Per fare ciò bisogna tirare una delle palette verso il volante; facendo questo il quadro strumenti cambia i segni da "D" ad un numero indicante la marcia attuale.

Per cambiare/scalare di una marcia:

- Tirare una delle palette all'indietro, verso il volante, e rilasciare.



Entrambe le "palette" al volante.

- 1 "-": È innestata la successiva marcia più bassa.
- 2 "+": È innestata la successiva marcia più alta.

Un cambio marce avviene ogni volta che le palette sono tirate, fintantoché il regime motore è stimato rientrare nei limiti consentiti.

Dopo ogni cambio di marce, il quadro strumenti cambia il numero per indicare la marcia innestata al momento.

i NOTA

Disattivazione automatica

Quando le palette automatiche non sono usate, esse sono automaticamente disattivate dopo un breve periodo; ciò è indicato dal cambio di segni sul quadro strumenti; dal numero per la marcia attuale alla lettera "D".

Un'eccezione si ha durante la frenata motore; in questo caso le palette rimangono attivate fintantoché la frenata motore è in corso.

Disattivazione manuale

Le palette al volante possono essere disattivate anche manualmente:

- Tirare entrambe le palette verso il volante finché l'indicazione sul quadro strumenti non passa dal numero della marcia attuale a "D".

Le palette possono essere usate anche con il selettore marce in modalità Sport*; in tal caso le palette sono costantemente attivate.

Geartronic - Posizione Sport* (S)⁸



Il programma Sport consente una guida più sportiva e un regime superiore nelle varie marce. Inoltre, aumenta la velocità di risposta all'accelerazione. Durante la guida dinamica aumenta l'utilizzo delle marce basse, quindi il passaggio alla marcia superiore è ritardato.

Per attivare la modalità Sport:

- Spostare lateralmente il selettore marce, dalla posizione **D** al fincorsa presso "+S-" - il quadro strumenti cambi i segni da **D** a **S**.

La posizione Sport può essere selezionata in qualunque momento durante la marcia.

Geartronic - Posizione Inverno

Per mettersi in marcia più facilmente su fondi stradali scivolosi è possibile inserire la 3a manualmente.

1. Premere il pedale del freno e portare il selettore dalla posizione **D** al fincorsa presso "+S-". Il segno sul quadro strumenti passa da **D** al numero **1⁹**.
2. Passare alla 3a portando 2 volte la leva in avanti verso "+" (più). Il carattere sul display strumenti passa da **1** a **3**.
3. Rilasciare il freno e accelerare gradualmente.

⁸ Solo con alcuni motori.

⁹ Se l'auto è dotata di modalità Sport*, sarà visualizzato dapprima "S".





Nella posizione Inverno, l'automobile si mette in marcia a un regime inferiore e con una potenza ridotta sulle ruote motrici.

Kick-down

Quando il pedale dell'acceleratore viene abbassato completamente (oltre la normale posizione di piena accelerazione) si inserisce automaticamente una marcia più bassa (kick-down).

Se il pedale dell'acceleratore viene rilasciato dalla posizione di kick-down, si inserisce automaticamente una marcia più alta.

Il kick-down si utilizza quando si deve raggiungere la massima accelerazione, ad esempio in caso di sorpasso.

Funzione di sicurezza

Per impedire il raggiungimento di regimi troppo alti, il programma di comando del cambio è dotato di una protezione contro lo scalo di marcia che esclude la funzione kick-down.

Geartronic non permette i passaggi a marce inferiori/kick-down se questi comportano regimi tali da danneggiare il motore. Se il conducente tuttavia tenta di effettuare il passaggio a una marcia inferiore a regime elevato, non succede nulla – rimane inserita la marcia originaria.

Quando si attiva il kick-down, l'automobile può passare automaticamente a una marcia

inferiore scalando di una o più marce a seconda del regime del motore. L'automobile passa a una marcia superiore quando il motore raggiunge il regime max per impedire danni al motore.

Traino

In caso di traino dell'automobile, vedere le informazioni importanti nella sezione Traino (p. 319).

Relative informazioni

- Olio cambio - tipo e quantità (p. 426)
- Cambio automatico - Powershift* (p. 279)
- Cambio (p. 274)



Cambio automatico - Powershift*

Il cambio automatico Powershift trasmette la potenza dal motore alle ruote motrici mediante dischi doppi della frizione meccanica, a differenza di Geartronic che invece lo fa con un convertitore di coppia idraulico.



D: Posizioni del cambio automatico. **+S-**: Posizioni del cambio manuale. **S:** Modalità Sport*.

Il cambio Powershift funziona allo stesso modo e ha comandi e funzioni simili al cambio automatico Geartronic.

Fa eccezione la funzione "Geartronic - Posizione Inverno" (p. 275):

- Powershift facilita la partenza su fondi stradali scivolosi se viene inserita la **2a** manualmente, non la **3a** con Geartronic.

Traino

Si sconsiglia di trainare il modello con cambio Powershift, in quanto il motore deve essere acceso per garantire una lubrificazione adeguata del cambio. Se il traino (p. 319) non può essere evitato, percorrere il tratto più breve possibile procedendo a una velocità molto bassa.

Per verificare se l'automobile è dotata di cambio Powershift o Geartronic, controllare la designazione riportata sull'etichetta del cambio sotto il cofano, Denominazioni del tipo (p. 410). La designazione "MPS6" corrisponde al cambio Powershift, altrimenti l'automobile è dotata di cambio automatico Geartronic.

Vedere anche le informazioni importanti nella sezione Traino (p. 319).

Importante

La frizione doppia del cambio è dotata di protezione dal sovraccarico che si attiva in caso di surriscaldamento, ad esempio se si mantiene ferma l'automobile in salita premendo troppo a lungo il pedale dell'acceleratore.

Il surriscaldamento del cambio è segnalato dalle vibrazioni dell'automobile, dall'accen-

sione della spia di allarme e da un messaggio sul quadro strumenti. Il cambio può surriscaldarsi anche in caso di guida lenta (10 km/h o inferiore) in coda, in salita o con rimorchio. Il cambio si raffredda quando si ferma l'automobile, si preme il freno di servizio e il motore gira al minimo.

Per evitare il surriscaldamento in caso di guida lenta in coda, procedere come segue:

- Rimanere fermi e tenere premuto il freno di servizio finché il veicolo antistante non si è allontanato, quindi avanzare, fermarsi e premere nuovamente il pedale del freno.

! IMPORTANTE

In salita, utilizzare il freno di servizio (e non il pedale dell'acceleratore) per mantenere ferma l'automobile. Il cambio potrebbe surriscaldarsi.

Messaggi e interventi

In alcune situazioni, il quadro strumenti può visualizzare un messaggio contemporaneamente all'accensione di una spia.





Spia	Messaggio	Caratteristiche di guida	Intervento
	Cambio surriscaldato Fermare veicolo	Difficoltà a mantenere una velocità uniforme a regime costante.	Cambio surriscaldato. Tenere ferma l'automobile con il freno di servizio. ^A
	Cambio surriscaldato Parcheggiare con motore acceso	Evidenti strappi nella trazione dell'automobile.	Cambio surriscaldato. Parcheggiare al più presto l'automobile in un luogo sicuro. ^A
	Raffreddare cambio con motore acceso	Automobile ferma per cambio surriscaldato.	Cambio surriscaldato. Per il raffreddamento più rapido: Far funzionare il motore al minimo con la leva selettoria in posizione N o P finché il messaggio non scompare.

^A Per il raffreddamento più rapido: Far funzionare il motore al minimo con la leva selettoria in posizione **N** o **P** finché il messaggio non scompare.

La tabella mostra tre stadi di gravità del surriscaldamento del cambio. Il conducente viene avvertito con un messaggio testuale e dall'elettronica dell'automobile che cambia temporaneamente le caratteristiche di guida. All'occorrenza, seguire le istruzioni del messaggio testuale.

NOTA

Gli esempi nella tabella non indicano un difetto nell'automobile; mostrano solo che è stata attivata una funzione di sicurezza per prevenire danni ai componenti dell'automobile.

ATTENZIONE

Se si ignorano la spia di allarme e il messaggio **Cambio surriscaldato Parcheggiare con motore acceso**, il cambio può surriscaldarsi a tal punto da causare interruzioni nella trasmissione di potenza fra motore e cambio per prevenire avarie alla frizione. In tal caso, l'automobile perde trazione e rimane ferma finché la temperatura del cambio non scende a un livello accettabile.

Per altri messaggi relativi al cambio automatico e le soluzioni consigliate, vedere Messaggi (p. 113).

Un messaggio testuale scompare automaticamente dopo l'intervento oppure premendo il pulsante **OK** sulla leva degli indicatori di direzione.

Relative informazioni

- Cambio automatico - Geartronic* (p. 275)
- Olio cambio - tipo e quantità (p. 426)



Immobilizzatore leva selettore

Esistono due tipi di inibitori del selettore marce: meccanico e automatico.

Immobilizzatore meccanico leva selettore

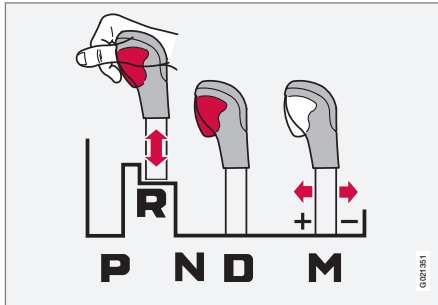

M: Cambio manuale¹⁰ - "+/-" - o modalità "Sport".

La leva può essere portata liberamente in avanti o all'indietro tra **N** e **D**. Le altre posizioni hanno un blocco che viene manovrato tramite il pulsante di bloccaggio sulla leva selettore.

Con il pulsante di bloccaggio premuto, la leva può essere portata in avanti o all'indietro tra le posizioni **P**, **R**, **N** e **D**.

Immobilizzatore automatico leva selettore

Il cambio automatico è dotato di sistemi di sicurezza speciali:

Posizione di stazionamento (P)

Automobile ferma con il motore acceso:

- Tenere premuto il pedale del freno quando si porta la leva selettore in un'altra posizione.

Blocco marce elettrico – Shiftlock

Posizione di stazionamento (P)

Per portare la leva selettore dalla posizione **P** a un'altra posizione, il pedale del freno deve essere premuto e la chiave telecomando deve essere in posizione **II** (p. 79).

Blocco marce – Folle (N)

Se la leva selettore è in posizione **N** e l'automobile è rimasta ferma per almeno 3 secondi (indipendentemente dal fatto che il motore sia acceso), la leva selettore è bloccata.

Per portare la leva selettore dalla posizione **N** a un'altra posizione, il pedale del freno deve essere premuto e la chiave telecomando deve essere in posizione **II**, vedere Posizioni della chiave (p. 79).

Disattivare l'immobilizzatore automatico leva selettore



Se non è possibile guidare l'automobile, ad esempio perché la batteria di avviamento è scarica, occorre uscire dalla posizione **P** della leva selettore per spostare l'automobile.

- 1 Sollevare il tappetino di gomma nel vano dietro il quadro centrale e localizzare una toppa¹¹ per lo stelo della chiave (p. 174) sul fondo del vano.
- 2 Trovare un pulsante a molla in fondo al foro con lo stelo della chiave, premere il pulsante con lo stelo e tenerlo premuto.
- 3 Far uscire il selettore marce dalla posizione **P** e tirare su lo stelo della chiave.
- 4 Rimettere a posto il tappetino di gomma.

¹⁰ La figura è schematica.

¹¹ Possono esserci 2 fori: uno per lo stelo della chiave e uno che fissa il tappetino di gomma.



Relative informazioni

- Cambio automatico - Geartronic* (p. 275)
- Cambio automatico - Powershift* (p. 279)

Ausilio all'avviamento in pendenza (HSA)*¹²

Il freno di servizio può essere rilasciato prima di partire in marcia avanti o retromarcia in salita - grazie alla funzione HSA (Hill Start Assist), l'automobile non si mette in movimento.

La funzione permette di mantenere per alcuni secondi la pressione nell'impianto frenante per spostare il piede dal pedale del freno a quello dell'acceleratore.

La forza frenante temporanea cessa dopo alcuni secondi o quando il conducente accelera.

Relative informazioni

- Avviamento del motore (p. 266)

Trazione integrale - AWD*

La trazione integrale assicura la massima tenuta di strada.

La trazione integrale è sempre attivata

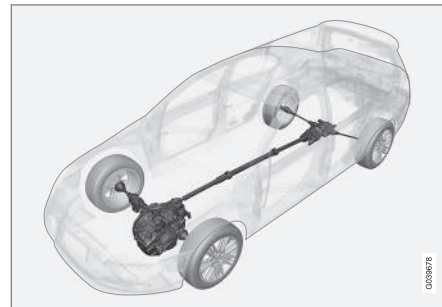

La trazione integrale (All Wheel Drive) agisce contemporaneamente sulle quattro ruote.

La potenza viene distribuita automaticamente fra le ruote anteriori e posteriori. Una frizione elettronica dirige la potenza verso la coppia di ruote che esercita la presa maggiore sul terreno. In tal modo si garantisce la massima aderenza prevenendo lo slittamento delle ruote. Durante la guida normale, la maggior parte della trazione viene distribuita fra le ruote anteriori.

La trazione integrale aumenta la sicurezza di guida in presenza di pioggia, neve e ghiaccio.

¹² A seconda della combinazione di motore e cambio. La funzione HSA non è disponibile per alcune combinazioni.

* Optional/accessorio; per maggiori informazioni, vedere Introduzione.



Hill Descent Control (HDC)*¹³

L'HDC può essere paragonato a un freno motore automatico. Rilasciando il pedale dell'acceleratore in discesa, generalmente l'automobile viene rallentata dalla riduzione di regime del motore (freno motore). Più aumentano la pendenza della discesa e il carico nell'automobile, maggiore è la velocità dell'automobile, a prescindere dal freno motore. La funzione HDC compensa tale accelerazione frenando automaticamente.

Generalità sull'HDC

La funzione HDC consente di aumentare/ridurre la velocità nelle discese ripide tenendo il piede sul pedale dell'acceleratore, cioè senza premere il freno di servizio. La sensibilità del pedale dell'acceleratore è inferiore e più precisa in quanto premendo a fondo il pedale si può regolare il regime solo entro una gamma di regimi limitata. L'impianto frenante si inserisce riducendo la velocità in modo uniforme e consentendo al conducente di concentrarsi sulle manovre di guida.

L'HDC è particolarmente utile in caso di discese ripide con fondo irregolare o scivoloso, ad esempio per mettere in acqua una barca trasportata su carrello da una rampa.

ATTENZIONE

Il sistema HDC non funziona in tutte le situazioni ed è progettato solo come ausilio alla guida.

La responsabilità di una guida sicura spetta sempre al conducente.

Funzione



HDC ON/OFF.

L'HDC si attiva o disattiva con un interruttore sul quadro centrale. Quando la funzione è attivata, la relativa spia è accesa.

 Mentre l'HDC è in funzione, nel quadro strumenti è accesa una spia e viene visualizzato il messaggio **Contr. discesa ON**.

La funzione si attiva solo con il cambio in prima o in retromarcia. Per il cambio automa-

tico, questo vale solo nella posizione **1**, indicata dal numero **1** nel quadro strumenti, vedere Cambio automatico - Geartronic* (p. 275).

NOTA

L'HDC non può essere attivato con la leva selettore del cambio automatico in posizione **D**.

Utilizzo

Con l'HDC attivo, l'automobile procede a una velocità max di 10 km/h in marcia avanti con il freno motore e 7 km/h in retromarcia. Tuttavia, con il pedale dell'acceleratore si può selezionare qualsiasi velocità consentita dalle singole marce. Rilasciando il pedale dell'acceleratore, l'automobile rallenta rapidamente fino a 10 o 7 km/h a prescindere dalla pendenza, senza premere il freno di servizio.

Quando la funzione è attiva, si accendono automaticamente le luci di arresto. Il conducente può frenare o fermare l'automobile in qualsiasi momento con il freno di servizio.

HDC è disattivato:

¹³ L'HDC è disponibile solo sulla XC70 AWD.





- con il pulsante ON/OFF sul quadro centrale
- inserendo una marcia superiore a 1 con il cambio manuale
- inserendo una marcia superiore a 1 con il cambio automatico o portando la leva selettoria in posizione **D**.

La funzione può essere disattivata in qualsiasi momento. Se viene disattivata in una discesa ripida, la forza frenante non diminuisce in modo improvviso ma lentamente.

NOTA

Con l'HDC attivato, talvolta si può percepire un certo ritardo fra l'accelerazione e la risposta del motore.

Relative informazioni

- Trazione integrale - AWD* (p. 282)

Start/Stop*

Alcune combinazioni di motore e cambio sono dotate di funzione Start/Stop che interviene, ad esempio, in coda o al semaforo - il motore si spegne temporaneamente e, al momento di rimettersi in marcia, si riavvia automaticamente.

La tutela dell'ambiente è uno dei valori chiave che guidano tutte le attività di Volvo. Alla luce di ciò, sono state sviluppate diverse funzioni salva-energia, fra cui Start/Stop, ciascuna con lo stesso obiettivo di ridurre il consumo di carburante e quindi le emissioni di scarico.

Generalità sul Start/Stop



Il motore si spegne - tutto è più silenzioso e pulito.

Con la funzione Start/Stop, il conducente può adottare uno stile di guida più ecologico consentendo lo "spegnimento automatico" del motore quando opportuno.

Manuale o Automatico

La funzione Start/Stop presenta alcune differenze a seconda che il cambio sia manuale o automatico.

Relative informazioni

- Start/Stop* - funzionamento e utilizzo (p. 285)
- Avviamento del motore (p. 266)
- Start/Stop* - impostazioni (p. 290)
- Start/Stop* - mancata accensione automatica del motore (p. 289)
- Start/Stop* - accensione automatica del motore (p. 288)
- Start/Stop* - il motore non si spegne (p. 286)
- Start/Stop* - spegnimento involontario del motore sulle automobili con cambio manuale (p. 289)
- Start/Stop* - spie e messaggi (p. 291)
- Batteria - Start/Stop (p. 386)



Start/Stop* - funzionamento e utilizzo

La funzione Start/Stop si attiva automaticamente all'accensione del motore con la chiave.



La funzione Start/Stop si attiva automaticamente all'accensione del motore con la chiave. Il conducente è avvertito di ciò mediante l'accensione della spia della funzione nel quadro strumenti e della spia del pulsante On/Off.



Tutti i normali impianti dell'automobile (illuminazione, radio ecc.) funzionano regolarmente anche allo spegnimento automatico del motore, ma alcune funzioni possono essere temporaneamente ridotte, ad esempio la velocità della ventola del climatizzatore o il volume dell'impianto audio se è molto alto.

Spegnimento automatico del motore

Affinché il motore si spenga automaticamente:

Condizioni	M/A A
Staccare la frizione, impostare la leva selettoria in folle e rilasciare il pedale della frizione - il motore si spegne automaticamente.	M
Fermare l'automobile con il pedale del freno e tenerlo premuto - il motore si spegne automaticamente.	A

A M = Cambio manuale, A = Cambio automatico.



Se la funzione ECO è attivata, il motore potrebbe spegnersi automaticamente prima che l'automobile si fermi.



A conferma e promemoria dello spegnimento automatico del motore, si accende la spia del quadro strumenti relativa alla funzione Start/Stop.

Accensione automatica del motore

Condizioni	M/ A ^A
Con la leva selettoria in folle: 1. Premere il pedale della frizione o dell'acceleratore - il motore si accende. 2. Innestare la giusta marcia e guidare.	M
Rilasciare il pedale del freno - il motore si accende automaticamente ed è possibile riprendere la marcia.	A
Mantenendo premuto il freno di servizio, premere il pedale dell'acceleratore. Il motore si accende automaticamente.	A
In discesa è possibile anche: Disinserire il freno di servizio e lasciare che l'automobile prenda velocità oltre il passo d'uomo - il motore si accende automaticamente.	M + A

A M = Cambio manuale, A = Cambio automatico.





Disattivazione della funzione Start/Stop



In alcune situazioni può essere utile disattivare temporaneamente la funzione Start/Stop automatica; è sufficiente premere questo pulsante.



Alla disattivazione della funzione, la spia Start/Stop sul quadro strumenti e la spia nel pulsante ON/OFF si spengono.

La funzione Start/Stop rimane disattivata finché non viene riattivata con il pulsante o non si riaccende il motore con la chiave.

Ausilio all'avviamento HSA

Per l'accensione automatica del motore, il pedale del freno può essere rilasciato anche in salita. Grazie alla funzione HSA (p. 282) (Hill Start Assist), l'automobile non arretra.

La funzione HSA permette di mantenere temporaneamente la pressione nell'impianto frenante per il tempo necessario per spostare il piede dal pedale del freno a quello dell'acceleratore, affinché il motore possa accendersi automaticamente e si possa partire. La potenza frenante provvisoria viene rilasciata dopo alcuni secondi o quando il conducente accelera.

Relative informazioni

- Start/Stop* (p. 284)
- Avviamento del motore (p. 266)

- Start/Stop* - impostazioni (p. 290)
- Start/Stop* - mancata accensione automatica del motore (p. 289)
- Start/Stop* - accensione automatica del motore (p. 288)
- Start/Stop* - il motore non si spegne (p. 286)
- Start/Stop* - spegnimento involontario del motore sulle automobili con cambio manuale (p. 289)
- Start/Stop* - spie e messaggi (p. 291)
- Batteria - Start/Stop (p. 386)

Start/Stop* - il motore non si spegne

Anche se la funzione Start/Stop è attivata, non sempre il motore si spegne automaticamente.

Il motore non si spegne automaticamente se:

Condizioni	M/A A
l'automobile non ha raggiunto circa 8 km/h dopo l'avviamento con la chiave o l'ultimo spegnimento automatico.	M + A
il conducente slaccia la cintura di sicurezza.	M + A
l'autonomia della batteria di avviamento è inferiore al livello minimo consentito.	M + A
il motore non è alla normale temperatura di esercizio.	M + A
la temperatura esterna è prossima al punto di congelamento o superiore a circa 30°C.	M + A
il riscaldamento elettrico del parabrezza è attivato.	M + A



Condizioni	M/A A
l'ambiente nell'abitacolo non rientra nei valori impostati - cioè la ventola dell'abitacolo funziona a regime elevato.	M + A
l'automobile procede in retromarcia.	M + A
la temperatura della batteria di avviamento è inferiore allo zero o troppo alta.	M + A
il conducente effettua movimenti rilevanti del volante.	M + A
il filtro antiparticolato dell'impianto dei gas di scarico è pieno - solamente dopo un ciclo di rigenerazione automatica (vedere Filtro antiparticolato diesel (DPF) (p. 310)) si riattiva la funzione Start/Stop disattivata temporaneamente.	M + A
la strada è in forte pendenza.	M + A
si collega elettricamente un rimorchio all'impianto elettrico dell'automobile.	M + A

Condizioni	M/A A
si apre il cofano ^B .	M + A
il cambio non ha raggiunto la normale temperatura di esercizio.	A
la pressione atmosferica è inferiore al valore corrispondente a circa 1.500-2.500 m slm - la pressione effettiva dipende dalle condizioni atmosferiche.	A
è attivata l'assistenza in coda del regolatore elettronico della velocità adattivo.	A
la leva selettoria è in posizione S^C o "+/-".	A

A M = Cambio manuale, A = Cambio automatico.

B Solo con alcuni motori.

C Posizione Sport.

Relative informazioni

- Start/Stop* (p. 284)
- Start/Stop* - funzionamento e utilizzo (p. 285)
- Avviamento del motore (p. 266)
- Start/Stop* - impostazioni (p. 290)
- Start/Stop* - mancata accensione automatica del motore (p. 289)

- Start/Stop* - accensione automatica del motore (p. 288)
- Start/Stop* - spegnimento involontario del motore sulle automobili con cambio manuale (p. 289)
- Start/Stop* - spie e messaggi (p. 291)
- Batteria - Start/Stop (p. 386)



Start/Stop* - accensione automatica del motore

In alcune situazioni, un motore che si è spento automaticamente può riaccendersi senza che il conducente abbia dato segno di rimettersi in marcia.

Nei seguenti casi, il motore si accende automaticamente anche se il conducente non preme il pedale della frizione (cambio manuale) o non rilascia il pedale del freno (cambio automatico):

Condizioni	M/A ^A
Si forma condensa sui cristalli.	M + A
L'ambiente nell'abitacolo non rientra nei valori impostati.	M + A
È presente un picco temporaneo di consumo di corrente o la capacità della batteria di avviamento scende al di sotto del livello minimo consentito.	M + A
Viene premuto ripetutamente il pedale del freno.	M + A
Si apre il cofano ^B .	M + A

Condizioni	M/A ^A
L'automobile si mette in movimento oppure aumenta leggermente la velocità se si è spenta automaticamente senza essere completamente ferma.	M + A
Il conducente slaccia la cintura di sicurezza con la leva selettore in posizione D oppure N .	A
Movimenti del volante ^B .	A
Si sposta la leva selettore dalla posizione D alla posizione S^C , R oppure "+/-".	A
Viene aperta la portiera del conducente con la leva selettore in posizione D - un segnale acustico e un messaggio indicano che la funzione Start/Stop è attiva.	A

A M = Cambio manuale, A = Cambio automatico.

^B Solo con alcuni motori.

^C Posizione Sport.



ATTENZIONE

Non aprire il cofano se il motore si è spento automaticamente - il motore potrebbe riaccendersi all'improvviso. Prima di sollevare il cofano, spegnere il motore normalmente con il pulsante **START/STOP ENGINE**.

Relative informazioni

- Start/Stop* (p. 284)
- Start/Stop* - funzionamento e utilizzo (p. 285)
- Avviamento del motore (p. 266)
- Start/Stop* - impostazioni (p. 290)
- Start/Stop* - mancata accensione automatica del motore (p. 289)
- Start/Stop* - il motore non si spegne (p. 286)
- Start/Stop* - spegnimento involontario del motore sulle automobili con cambio manuale (p. 289)
- Start/Stop* - spie e messaggi (p. 291)
- Batteria - Start/Stop (p. 386)



Start/Stop* - mancata accensione automatica del motore

Non sempre il motore si accende automaticamente dopo uno spegnimento automatico.

Nei seguenti casi, il motore non si accende automaticamente dopo uno spegnimento automatico:

Condizioni	M/ A ^A
Si inserisce una marcia senza disinnesto - un messaggio sul display invita a portare la leva selettoria in folle per consentire l'accensione automatica.	M
Il conducente non ha allacciato la cintura di sicurezza, la leva selettoria è in posizione P e la portiera del conducente è aperta. È necessario accendere il motore normalmente.	A

A M = Cambio manuale, A = Cambio automatico.

Relative informazioni

- Start/Stop* (p. 284)
- Start/Stop* - funzionamento e utilizzo (p. 285)
- Avviamento del motore (p. 266)
- Start/Stop* - impostazioni (p. 290)

- Start/Stop* - accensione automatica del motore (p. 288)
- Start/Stop* - il motore non si spegne (p. 286)
- Start/Stop* - spegnimento involontario del motore sulle automobili con cambio manuale (p. 289)
- Start/Stop* - spie e messaggi (p. 291)
- Batteria - Start/Stop (p. 386)

Start/Stop* - spegnimento involontario del motore sulle automobili con cambio manuale

Se il motore si spegne quando ci si vuole mettere in marcia, procedere come segue:

1. Premere nuovamente il pedale della frizione - il motore si accende automaticamente.
2. In alcuni casi è necessario portare la leva selettoria in folle. Il quadro strumenti visualizza **Mettere in folle**.

Relative informazioni

- Start/Stop* (p. 284)
- Start/Stop* - funzionamento e utilizzo (p. 285)
- Avviamento del motore (p. 266)
- Start/Stop* - impostazioni (p. 290)
- Start/Stop* - mancata accensione automatica del motore (p. 289)
- Start/Stop* - accensione automatica del motore (p. 288)
- Start/Stop* - il motore non si spegne (p. 286)
- Start/Stop* - spie e messaggi (p. 291)
- Batteria - Start/Stop (p. 386)



Start/Stop* - impostazioni

Nel menu dell'automobile MY CAR, alla voce **DRIVE**, sono presentati il sistema Start/Stop Volvo e le raccomandazioni per uno stile di guida economico.

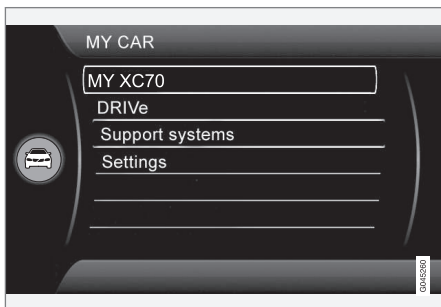

- Start/Stop* - spie e messaggi (p. 291)
- Batteria - Start/Stop (p. 386)

Relative informazioni

- Start/Stop* (p. 284)
- Start/Stop* - funzionamento e utilizzo (p. 285)
- Avviamento del motore (p. 266)
- Start/Stop* - mancata accensione automatica del motore (p. 289)
- Start/Stop* - accensione automatica del motore (p. 288)
- Start/Stop* - il motore non si spegne (p. 286)
- Start/Stop* - spegnimento involontario del motore sulle automobili con cambio manuale (p. 289)



Start/Stop* - spie e messaggi

La funzione Start/Stop può visualizzare dei messaggi sul quadro strumenti.

Messaggi



Oltre a utilizzare questa spia di controllo, in alcune situazioni la funzione Start/Stop può visualizzare dei

messaggi nel quadro strumenti. Per alcuni è indicato l'intervento da eseguire. La seguente tabella riporta alcuni esempi.

Spia	Messaggio	Informazione/intervento	M/A ^A
	Auto Start/Stop Rich. assistenza	Start/Stop fuori uso. Rivolgersi a un riparatore. Si raccomanda un riparatore autorizzato Volvo.	M + A
	Autostart Motore in moto + segnale acustico	Si attiva se si apre la portiera del conducente dopo lo spegnimento automatico del motore e con la leva selettore in posizione D .	A
	Premere puls. avv.	Il motore non si accende automaticamente - accenderlo normalmente con il pulsante START/STOP ENGINE .	M + A
	Premere pedale friz. per avviare	Motore pronto per l'accensione automatica - attende la pressione del pedale della frizione.	M
	Premere pedali freno e frizione per avviare	Motore pronto per l'accensione automatica - attende la pressione del pedale del freno o della frizione.	M
	Inserire folle per avviare	Marcia inserita senza disinnesto - eseguire il disinnesto e portare la leva selettore in folle.	M





Spia	Messaggio	Informazione/intervento	M/A ^A
	Selezionare P o N per partire	La funzione Start/Stop è stata disattivata - portare la leva selettoria in posizione N o P e accendere il motore normalmente con il pulsante START/STOP ENGINE .	A
	Premere puls. avv.	Il motore non si accende automaticamente - accenderlo normalmente con il pulsante START/STOP ENGINE e la leva selettoria in posizione P o N .	A

A M = Cambio manuale, A = Cambio automatico.

Se un messaggio non scompare dopo l'intervento, rivolgersi a un riparatore. Si raccomanda un riparatore autorizzato Volvo.

Relative informazioni

- Start/Stop* (p. 284)
- Start/Stop* - funzionamento e utilizzo (p. 285)
- Avviamento del motore (p. 266)
- Start/Stop* - impostazioni (p. 290)
- Start/Stop* - mancata accensione automatica del motore (p. 289)
- Start/Stop* - accensione automatica del motore (p. 288)
- Start/Stop* - il motore non si spegne (p. 286)
- Start/Stop* - spegnimento involontario del motore sulle automobili con cambio manuale (p. 289)
- Batteria - Start/Stop (p. 386)



ECO*

ECO¹⁴ è un'innovativa funzione Volvo per automobili con cambio automatico, in grado di ridurre il consumo di carburante fino al 5% a seconda dello stile di guida del conducente. La funzione consente al conducente di adottare uno stile di guida più ecologico.

Generalità



L'attivazione della funzione ECO influenza quanto segue:

- Punti di cambio marcia.
- Comando motore e risposta dell'acceleratore.
- Funzione Start/Stop - il motore può spegnersi automaticamente anche prima che l'automobile sia completamente ferma.
- La funzione Eco Coast si attiva - il freno motore si disinserisce.
- Impostazioni del climatizzatore - alcune utenze elettriche si disattivano o funzionano con potenza ridotta.

NOTA

L'attivazione della funzione ECO modifica alcuni parametri nelle impostazioni del climatizzatore e riduce la funzionalità di alcune utenze elettriche. Alcune impostazioni possono essere ripristinate manualmente, ma la funzionalità completa richiede la disattivazione della funzione ECO.

ECO - Utilizzo

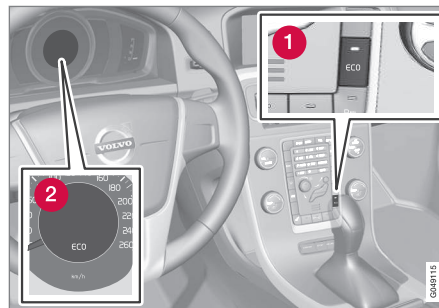

1 ECO ON/OFF

2 Simbolo ECO

Allo spegnimento del motore, la funzione ECO si disattiva, quindi deve essere riattivata a ogni accensione. Per alcuni motori sono previste delle eccezioni, ma la situazione è facile da verificare, cioè quando la funzione è attivata sono accesi sia il simbolo **ECO** sul

quadro strumenti che la spia nel pulsante ECO.

Funzione ECO ON/OFF

ECO



Alla disattivazione della funzione ECO, la spia **ECO** sul quadro strumenti e la spia nel pulsante ECO si spengono. La funzione rimane disattivata finché non viene riattivata con il pulsante ECO.

Eco Coast - Funzionamento

In pratica, la funzione parziale Eco Coast disattiva il freno motore permettendo di sfruttare l'energia cinetica dell'automobile per percorrere lunghi tratti. Quando il conducente rilascia il pedale dell'acceleratore il cambio si scollega automaticamente dal motore il cui regime si riduce al minimo insieme al consumo.

La funzione è stata sviluppata per i casi in cui è prevista una riduzione della velocità, ad esempio quando ci si avvicina a un incrocio o al semaforo rosso.

La funzione Eco Coast consente una guida proattiva nella quale il conducente può sfruttare la tecnologia Pulse & Glide e ridurre al minimo il numero di frenate.

¹⁴ Non disponibile su XC60 e XC70 con AWD.



Combinazione di accensione e spegnimento

Anche una combinazione di Eco Coast e disattivazione temporanea della funzione ECO può contribuire a ridurre il consumo. Quindi:

- Eco Coast attivo: Lunga percorrenza **senza** freno motore = Basso consumo
- e
- Funzione ECO disattivata: Breve percorrenza **con** freno motore = Consumo minimo.

NOTA

Tuttavia, per ridurre al minimo il consumo di carburante, in genere si consiglia di non utilizzare la funzione Eco Coast durante brevi percorrenze in folle.

Attivare Eco Coast

La funzione si attiva quando si rilascia completamente il pedale dell'acceleratore e:

- il pulsante **ECO** è attivato
- la leva selettoria è in posizione **D**
- la velocità è compresa fra circa 65-140 km/h
- la strada non presenta una discesa superiore al 6% circa.

Disattivare Eco Coast

In alcune situazioni può essere utile disattivare la funzione Eco Coast, ad esempio:

- nelle discese ripide, per poter utilizzare il freno motore.
- in vista di un sorpasso, per effettuarlo nel modo più sicuro possibile.

È possibile disattivare la funzione Eco Coast e riattivare il freno motore come segue:

- Premere il pulsante **ECO**.
- Portare la leva selettoria nella posizione manuale "**S+/-**".
- Cambiare marcia con le palette al volante.
- Premere il pedale dell'acceleratore o del freno.

Eco Coast - Limitazioni

La funzione non è disponibile se:

- si attiva il regolatore elettronico della velocità
- la strada presenta una discesa superiore al 6% circa
- si cambia marcia manualmente con le palette al volante*
- motore e/o cambio non raggiungono la normale temperatura di esercizio.
- si sposta la leva selettoria dalla posizione **D** alla posizione "**S+/-**"
- la velocità non è compresa fra circa 65 e 140 km/h

Maggiori informazioni e impostazioni

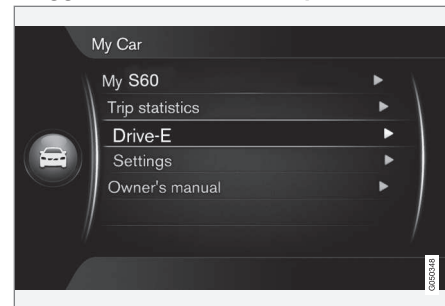

Il menu **MY CAR** dell'automobile contiene maggiori informazioni sul concept ECO, vedere la sezione MY CAR (p. 114).

Relative informazioni

- Generalità sul climatizzatore (p. 128)



Freno di servizio

Il freno di servizio è usato per abbassare la velocità dell'auto in marcia.

L'automobile è dotata di due circuiti dei freni. Se un circuito frenante si danneggia, il pedale del freno affonda a vuoto e per ottenere la normale potenza frenante è necessaria una pressione maggiore.

La pressione esercitata dal conducente sul pedale del freno è aumentata da un servofreno.

ATTENZIONE

Il servofreno funziona solamente a motore acceso.

Se si preme il pedale del freno a motore spento, il pedale è più duro e per frenare l'automobile è necessaria una pressione maggiore.

In zone collinari o in caso di guida con carico elevato, si può ridurre l'usura dei freni utilizzando il freno motore. Il freno motore è più efficace se si utilizza la stessa marcia sia in discesa che in salita.

Per informazioni generali sul carico elevato dell'automobile, vedere Olio motore - condizioni di marcia sfavorevoli (p. 421).

Pulizia dei dischi dei freni

Depositi di sporcizia e acqua sui dischi dei freni possono ritardare la frenata. Su un fondo bagnato, prima di una sosta prolungata e dopo il lavaggio dell'automobile, si consiglia quindi di pulirli frenando leggermente per un certo periodo durante la marcia.

Manutenzione



Per mantenere sempre l'automobile su livelli elevati di sicurezza e affidabilità, si raccomanda di attenersi agli intervalli di assistenza Volvo specificati nel Libretto di Assistenza e Garanzia.

IMPORTANTE



Si raccomanda di controllare periodicamente l'usura dei componenti dell'impianto frenante.

Chiedere informazioni sulla procedura a un riparatore oppure affidargli direttamente l'ispezione. Si raccomanda un riparatore autorizzato Volvo.

Spie e messaggi

Spia	Funzione
	Luce fissa – Controllare il livello dell'olio dei freni. Se il livello è basso, rabboccare olio dei freni e controllare il motivo della perdita.
	Luce fissa per 2 secondi all'avviamento del motore - test diagnostico automatico.

ATTENZIONE

Se sono accese contemporaneamente le spie  e , può essere presente un'anomalia all'impianto frenante.

Se il livello nel serbatoio dell'olio dei freni è normale, guidare l'automobile con cautela fino al riparatore più vicino per un controllo dell'impianto frenante. Si raccomanda un riparatore autorizzato Volvo.

Se l'olio dei freni è sotto il livello **MIN** nel relativo serbatoio, rabboccare olio dei freni prima di proseguire la guida.

Verificare la causa della perdita dell'olio dei freni.



Relative informazioni

- Freno di stazionamento (p. 298)
- Freno di servizio - luci di arresto di emergenza e lampeggiatori di emergenza automatici (p. 296)
- Freno di servizio - servofreno di emergenza (p. 297)
- Freno di servizio - sistema ABS (p. 296)

Freno di servizio - sistema ABS

Il sistema ABS (Anti-lock Braking System) evita il bloccaggio delle ruote durante la frenata.

In questo modo la capacità di sterzo rimane immutata e gli ostacoli vengono evitati più facilmente. Quando interviene, si possono avvertire delle vibrazioni del tutto normali nel pedale del freno.

Una volta acceso il motore, quando si rilascia il pedale del freno, viene eseguita una breve autodiagnosi del sistema ABS. Quando raggiunge una velocità di 10 km/h, l'automobile può eseguire un'altra autodiagnosi del sistema ABS, che può essere percepita nelle pulsazioni del pedale del freno.

Relative informazioni

- Freno di servizio (p. 295)
- Freno di stazionamento (p. 298)
- Freno di servizio - luci di arresto di emergenza e lampeggiatori di emergenza automatici (p. 296)
- Freno di servizio - servofreno di emergenza (p. 297)

Freno di servizio - luci di arresto di emergenza e lampeggiatori di emergenza automatici

Le luci di arresto di emergenza si attivano per segnalare una frenata brusca ai veicoli che seguono. La funzione attiva il lampeggio delle luci di arresto anziché l'accensione con luce fissa come avviene nelle normali frenate.

Le luci di arresto di emergenza si attivano a velocità superiori a 50 km/h in caso di frenata brusca. Quando la velocità dell'automobile scende al di sotto di 10 km/h, le luci di arresto passano dal lampeggio alla luce fissa. Contemporaneamente si attivano i lampeggiatori di emergenza (p. 94), che si disattivano solo quando il conducente preme il pedale dell'acceleratore o l'apposito pulsante.

Relative informazioni

- Freno di servizio (p. 295)
- Freno di stazionamento (p. 298)
- Freno di servizio - servofreno di emergenza (p. 297)
- Freno di servizio - sistema ABS (p. 296)



Freno di servizio - servofreno di emergenza

Il servofreno di emergenza EBA (Emergency Brake Assist) consente di aumentare la forza di frenata e quindi di ridurre la distanza di frenata.

Il sistema EBA rileva la modalità di frenata del conducente e aumenta la forza di frenata all'occorrenza. La forza di frenata può essere aumentata fino al livello di attivazione del sistema ABS. La funzione EBA si disattiva quando si inizia a rilasciare il pedale del freno.

NOTA

Quando si attiva la funzione EBA, il pedale del freno affonda leggermente più del normale. Tenere premuto il pedale del freno per il tempo necessario. Rilasciando il pedale, il freno si disinserisce.

Relative informazioni

- Freno di servizio (p. 295)
- Freno di stazionamento (p. 298)
- Freno di servizio - luci di arresto di emergenza e lampeggiatori di emergenza automatici (p. 296)
- Freno di servizio - sistema ABS (p. 296)



Freno di stazionamento

Il freno di stazionamento mantiene frenata l'auto, quando il posto di guida è vuoto, mediante il blocco meccanico di due ruote.

Funzione

Quando il freno di stazionamento elettrico è inserito, si sente un leggero rumore dal motore elettrico. Lo stesso rumore si verifica anche in occasione dei test diagnostici automatici del freno di stazionamento.

Se si inserisce il freno di stazionamento ad automobile ferma, esso agisce solo sulle ruote posteriori. Se l'inserimento avviene quando l'automobile è in movimento si attiva il normale freno di servizio, che agisce su tutte e quattro le ruote. La forza di frenata passa alle ruote posteriori quando l'automobile è quasi ferma.

Bassa tensione della batteria

Se la tensione della batteria è troppo bassa, non è possibile disinserire e inserire il freno di stazionamento. Collegare una batteria ausiliaria se la tensione della batteria è troppo bassa, vedere Avviamento ausiliario con batteria (p. 272).

Inserimento del freno di stazionamento



Comando del freno di stazionamento - applicato.

1. Premere a fondo il pedale del freno di servizio.
 2. Premere il comando **PUSH LOCK/PULL RELEASE**.
 - >  La spia sul quadro strumenti inizia a lampeggiare - quando si accende con luce fissa, il freno di stazionamento è inserito.
 3. Rilasciare il pedale del freno di servizio e accertarsi che l'automobile non possa muoversi.
- Per parcheggiare, portare la leva del cambio manuale in 1a o la leva selettore del cambio automatico in posizione **P**.

Freno di emergenza

In casi di emergenza, il freno di stazionamento può essere applicato con veicolo in movimento premendo e tenendo premuto il comando **PUSH LOCK/PULL RELEASE**. La frenata si interrompe quando si rilascia il comando.



NOTA

In caso di utilizzo del freno di emergenza a velocità superiori a 10 km/h, durante la frenata viene emesso un segnale acustico.

Parcheggio in pendenza

Se l'automobile è parcheggiata in salita:

- Girare le ruote nel verso **lontano** dal bordo marciapiede.

Se l'automobile è parcheggiata in discesa:

- Girare le ruote nella direzione **verso** il bordo marciapiede.



ATTENZIONE

Inserire sempre il freno di stazionamento quando si parcheggia su superfici in pendenza - l'innesto di una marcia o la posizione **P** del cambio automatico non sono sufficienti per mantenere ferma l'automobile in ogni situazione.



Disinserimento del freno di stazionamento



Comando del freno di stazionamento - distacco.

Automobile con cambio manuale

Disinserimento manuale

1. Inserire la chiave del telecomando nel blocchetto di accensione¹⁵.
2. Premere a fondo il pedale del freno di servizio.
3. Tirare il comando **PUSH LOCK/PULL RELEASE**.
 - > Il freno di stazionamento è rilasciato e il simbolo del quadro strumenti si spegne.

NOTA

È possibile disinserire manualmente il freno di stazionamento premendo il pedale della frizione invece che quello del freno. Volvo raccomanda di utilizzare il pedale del freno.

Disinserimento automatico

1. Accendere il motore.
2. Innestare la 1a marcia o la retromarcia.
3. Rilasciare la frizione e accelerare.
 - > Il freno di stazionamento è rilasciato e il simbolo del quadro strumenti si spegne.

Automobile con cambio automatico

Disinserimento manuale

1. Inserire la chiave del telecomando nel blocchetto di accensione¹⁵.
2. Premere a fondo il pedale del freno di servizio.
3. Tirare il comando.
 - > Il freno di stazionamento è rilasciato e il simbolo del quadro strumenti si spegne.

Disinserimento automatico

1. Allacciare la cintura di sicurezza.

2. Accendere il motore.
3. Premere a fondo il pedale del freno di servizio.
4. Portare la leva selettoria in posizione **D** o **R** e accelerare.
 - > Il freno di stazionamento è rilasciato e il simbolo del quadro strumenti si spegne.

NOTA

Per motivi di sicurezza, il freno di stazionamento si disinserisce automaticamente solo se il motore è acceso e il conducente ha allacciato la cintura di sicurezza. Nelle automobili con cambio automatico, il freno di stazionamento si disinserisce immediatamente alla pressione del pedale dell'acceleratore, se la leva selettoria si trova in posizione **D** o **R**.

Carico pesante in salita

Un carico pesante, ad esempio un rimorchio, può far muovere l'automobile all'indietro al disinserimento automatico del freno di stazionamento in una salita ripida. Per evitare questo inconveniente, premere il comando mentre ci si mette in marcia. Rilasciare il comando quando il motore raggiunge il regime di trazione.

¹⁵ Per le auto con sistema senza chiave: Premere **START/STOP ENGINE**.





08 Avviamento e guida



Sostituzione delle pastiglie dei freni

Le pastiglie dei freni posteriori devono essere sostituite da un riparatore per la particolare struttura del freno di stazionamento elettrico.

Si raccomanda un riparatore autorizzato Volvo.

Spie e messaggi

Per informazioni su visualizzazione e cancellazione dei messaggi del quadro strumenti, vedere Messaggi - gestione (p. 114).

Spia	Messaggio	Funzione/Intervento
	"Messaggio"	<ul style="list-style-type: none"> • Leggere il messaggio del quadro strumenti.
		<p>La spia lampeggiante indica che il freno di stazionamento è inserito. Se la spia lampeggia in altre situazioni, si è verificata un'anomalia.</p> <ul style="list-style-type: none"> • Leggere il messaggio del quadro strumenti.
	Freno staz. non compl. disins.	<p>Un'anomalia impedisce il disinserimento del freno di stazionamento:</p> <ul style="list-style-type: none"> • Cercare di applicare e di staccare il freno. <p>Se il guasto permane dopo alcuni tentativi:</p> <ul style="list-style-type: none"> • Rivolgersi a un riparatore. Si raccomanda un riparatore autorizzato Volvo. <p>Nota - Proseguendo la guida con questo messaggio di errore viene emesso un segnale acustico.</p>



Spia	Messaggio	Funzione/Intervento
	Freno staz. non inserito	<p>Un'anomalia impedisce l'inserimento del freno di stazionamento:</p> <ul style="list-style-type: none"> ● Cercare di staccare e di applicare il freno. <p>Se il guasto permane dopo alcuni tentativi:</p> <ul style="list-style-type: none"> ● Rivolgersi a un riparatore. Si raccomanda un riparatore autorizzato Volvo. <p>Il messaggio viene visualizzato anche sulle automobili con cambio manuale in caso di marcia a bassa velocità con la portiera aperta, per avvertire il conducente che il freno di stazionamento potrebbe essersi disinserito.</p>
	Freno staz. Rich. assistenza	<p>Si è verificata un'anomalia:</p> <ul style="list-style-type: none"> ● Cercare di applicare e di staccare il freno. <p>Se il guasto permane dopo alcuni tentativi:</p> <ul style="list-style-type: none"> ● Rivolgersi a un riparatore. Si raccomanda un riparatore autorizzato Volvo.

Se si deve parcheggiare l'automobile prima di aver riparato un'eventuale anomalia, girare le ruote come previsto per il parcheggio in pendenza e portare la leva del cambio manuale in 1a o la leva selettiva del cambio automatico in posizione **P**.

Il messaggio può essere cancellato premendo brevemente il pulsante **OK** sulla leva degli indicatori di direzione.

Relative informazioni

- Freno di servizio (p. 295)



Guado

Per guado si intende che l'automobile procede su una strada coperta d'acqua. Effettuare il guado con particolare cautela.

È possibile guidare l'automobile nell'acqua a una profondità max di 25 cm a una velocità max di 10 km/h. Prestare la massima attenzione in caso di corrente.

Per attraversare una pozza d'acqua, procedere a velocità ridotta senza fermare l'automobile. Una volta passata l'acqua, premere leggermente il pedale del freno per controllare che la forza di frenata sia corretta.

Acqua, fango ecc. possono bagnare le pastiglie dei freni riducendo la forza di frenata.

- Pulire i contatti elettrici di elemento termico monoblocco* e collegamento del rimorchio in caso di contatto con acqua e fango.
- Non lasciare l'automobile in una pozza d'acqua che supera il livello delle soglie in quanto si potrebbero verificare guasti elettrici.



IMPORTANTE

Il motore potrebbe subire danni se penetra acqua nel filtro dell'aria.

A profondità superiori a 25 cm, l'acqua potrebbe penetrare nella trasmissione. In tal caso, si riduce la capacità di lubrificazione degli oli e quindi la durata di questi impianti.

I danni a componenti, motore, trasmissione, turbocompressore, differenziale o relativi componenti interni causati da allagamenti, bloccaggio idrostatico o mancanza di olio non sono coperti dalla garanzia.

In caso di spegnimento del motore nell'acqua, non tentare di riavviarlo. Trainare l'automobile fuori dall'acqua e portarla presso un riparatore. Si raccomanda un riparatore autorizzato Volvo. Rischio di avaria del motore.

Relative informazioni

- Trasporto (p. 321)
- Traino (p. 319)

Surriscaldamento

In condizioni di guida difficili, ad esempio su fondi ripidi e nei climi caldi, il motore e la trasmissione potrebbero surriscaldarsi. Questo fenomeno è accentuato dalla presenza di carichi pesanti.

Per informazioni sul surriscaldamento in caso di guida con rimorchio, vedere Guida con rimorchio* (p. 312).

- Rimuovere le luci supplementari davanti alla griglia se si guida in climi caldi.
- Se la temperatura nell'impianto di raffreddamento del motore diventa eccessiva si accende una spia di allarme e viene visualizzato il messaggio **Alta temp. motore Stop immediato** nel display informativo del quadro strumenti. In tal caso, fermarsi in un luogo sicuro e lasciare raffreddare il motore al minimo per alcuni minuti.
- Se viene visualizzato il messaggio **Alta temp. motore Spegnere motore o Basso liv. liq. raffr. Stop immediato**, fermarsi e spegnere il motore.
- In caso di surriscaldamento del cambio si attiva una termica integrata che, fra l'altro, accende una spia di allarme nel quadro strumenti e visualizza il messaggio **Cambio surriscaldato Rallentare o Cambio surrisc. Fermarsi Attendere raffr.** sul relativo display. Seguire la raccomandazione e ridurre la velocità oppure fermarsi in un luogo sicuro e far funzio-



nare il motore al minimo per alcuni minuti per raffreddare il cambio.

- In caso di surriscaldamento il climatizzatore può disattivarsi temporaneamente.
- Non spegnere subito il motore dopo aver guidato su percorsi difficili.

NOTA

È normale che la ventola di raffreddamento del motore rimanga in funzione per un certo tempo dopo lo spegnimento del motore.

Guida con il portellone/baule aperto

Durante la guida con il portellone aperto, attraverso il bagagliaio possono entrare nell'abitacolo gas di scarico tossici.

ATTENZIONE

Non guidare con il portellone aperto. Attraverso il bagagliaio possono entrare nell'abitacolo gas di scarico tossici.

Relative informazioni

- Carico (p. 157)

Sovraccarico - batteria di avviamento

Le funzioni elettriche dell'automobile impegnano la batteria di avviamento (p. 382) a livelli diversi. Non lasciare la chiave II (p. 79) in posizione quando il motore è spento. Usare piuttosto la posizione I, che consuma meno corrente.

Prestare inoltre attenzione ai vari accessori che impegnano l'impianto elettrico. Non utilizzare funzioni che consumano molta corrente quando il motore è spento. Queste funzioni sono, ad esempio:

- ventola dell'abitacolo
- fari
- tergicristallo
- impianto audio (volume alto).

Se la tensione della batteria di avviamento è bassa, il display informativo del quadro strumenti visualizza il messaggio **Batteria scarica Modo risp. energ.**. La funzione di risparmio energetico disattiva o limita alcune funzioni, ad esempio ventola dell'abitacolo e/o impianto audio.

- Ricaricare la batteria di avviamento accendendo il motore e lasciandolo funzionare per almeno 15 minuti. La batteria di avviamento si ricarica meglio durante la guida che con il motore al minimo.



Prima di un viaggio lungo

In vista di un lungo viaggio è opportuno controllare i seguenti punti:

- Controllare che il motore funzioni correttamente e il consumo di carburante (p. 430) sia normale.
- Controllare che non siano presenti perdite (carburante, olio o altri liquidi).
- Controllare tutte le lampadine a incandescenza e la profondità del battistrada.
- In alcuni Paesi è obbligatorio avere il triangolo di emergenza (p. 333) a bordo.

Relative informazioni

- Olio motore - controllo e rabbocco (p. 365)
- Sostituzione delle ruote - smontaggio delle ruote (p. 330)
- Sostituzione delle lampadine - generalità (p. 372)

Guida invernale

Con il clima invernale è importante eseguire alcuni controlli per garantire che l'auto possa essere guidata in modo sicuro.

Controllare quanto segue soprattutto prima dell'inverno:

- Il refrigerante (p. 369) del motore deve contenere almeno il 50% di glicole. Questa miscela protegge il motore dal gelo fino a circa -35°C. Per una maggiore protezione dal gelo, non mescolare diversi tipi di glicole.
- Il serbatoio del carburante deve essere quasi pieno per evitare la formazione di condensa.
- La viscosità dell'olio motore è importante. Gli oli a bassa viscosità (oli più fluidi) agevolano l'avviamento in climi freddi e riducono il consumo di carburante a motore freddo. Per maggiori informazioni sugli oli raccomandati, vedere Olio motore - condizioni di marcia sfavorevoli (p. 421).



IMPORTANTE

Non è consentito utilizzare oli a bassa viscosità in caso di guida intensa o nei climi caldi.

- Verificare lo stato della batteria di avviamento e il livello di carica. In climi freddi, la batteria di avviamento è esposta a

maggiori sollecitazioni e la sua autonomia si riduce.

- Utilizzare il liquido lavacrystalli (p. 382) per evitare la formazione di ghiaccio nel serbatoio del liquido lavacrystalli.

Per migliorare l'aderenza, Volvo raccomanda di utilizzare pneumatici invernali su tutte le ruote in caso di rischio di neve o ghiaccio.



NOTA

In alcuni Paesi, l'uso dei pneumatici invernali è obbligatorio per legge. L'utilizzo dei pneumatici chiodati non è consentito in tutti i Paesi.

Fondo stradale scivoloso

Esercitarsi con la guida su strada sdruciolevole in modo controllato per familiarizzare con le reazioni dell'automobile.

Relative informazioni

- Guida invernale (p. 304)



Sportello del serbatoio - apertura/chiusura

Procedere come segue per aprire/chiedere lo sportello del serbatoio:

Aprire/chiedere lo sportello del serbatoio



Aprire lo sportello del serbatoio con il pulsante sul quadro luci - lo sportello si apre quando si rilascia il pulsante.

 Il display del quadro strumenti visualizza una freccia sulla spia ad indicare il lato dell'auto presso cui è ubicato il tappo del serbatoio.

- Chiudere lo sportello premendolo finché non si sente un "clic".

Relative informazioni

- Rifornimento carburante (p. 305)

Sportello del serbatoio - apertura manuale

Lo sportello del serbatoio può essere aperto manualmente quando non funziona l'apertura elettrica dall'abitacolo.



1. Aprire/rimuovere lo sportello laterale del bagagliaio (sul lato dello sportello del serbatoio) e afferrare la cordicella verde con impugnatura.
2. Tirare la cordicella all'indietro con cautela finché lo sportello del serbatoio non si apre con un "clic".

IMPORTANTE

Tirare la cordicella con cautela - per sbloccare lo sportello è sufficiente una forza minima.

Relative informazioni

- Rifornimento carburante (p. 305)

Rifornimento carburante

Considerazioni importanti per il rifornimento.

Aprire/chiedere il tappo del serbatoio

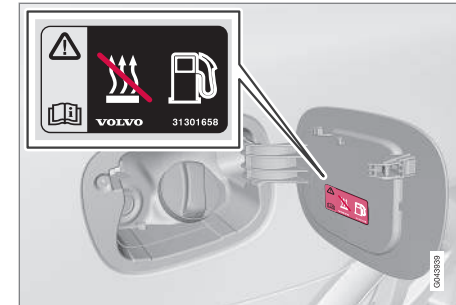

In caso di temperature esterne elevate, si può creare una certa sovrappressione nel serbatoio. In tal caso, aprire il tappo lentamente.

- Dopo il rifornimento - rimontare il tappo e avvitarlo finché non si sentono uno o più "clic".

Rifornimento carburante

- Non rifornire eccessivamente ma interrompere quando l'ugello della pompa scatta.

NOTA

A temperature esterne elevate, il carburante può trascinare da un serbatoio troppo pieno.



Rifornimento con tanica di riserva¹⁶

Per il rifornimento da una tanica di riserva, utilizzare l'imbuto che si trova sotto la botola nel bagagliaio.

Prestare attenzione ed inserire bene il tubo dell'imbuto nel bocchettone di rifornimento. Il tubo di rifornimento è dotato di uno sportello apribile e il tubo dell'imbuto deve essere inserito oltre lo sportello prima di iniziare il rifornimento.

Relative informazioni

- Sportello del serbatoio - apertura manuale (p. 305)
- Carburante - gestione (p. 306)

Carburante - gestione

Non deve essere utilizzato carburante di qualità inferiore a quello raccomandato da Volvo in quanto riduce la potenza del motore e aumenta il consumo del carburante.



ATTENZIONE

Non inalare mai i vapori di carburante e prevenire il contatto con gli occhi.

Se il carburante entra in contatto con gli occhi, togliere le eventuali lenti a contatto e risciacquare gli occhi con abbondante acqua per almeno 15 minuti. Consultare un medico.

Non ingerire il carburante. Benzina, bioetanolo, relative miscele e gasolio sono altamente tossici e, se ingeriti, possono causare lesioni permanenti o mortali. In caso di ingestione, consultare immediatamente un medico.



ATTENZIONE

Il carburante fuoriuscito potrebbe incendiarsi.

Spegnere il riscaldatore a carburante prima del rifornimento.

Non portare mai con sé un cellulare acceso durante il rifornimento. L'eventuale attivazione della suoneria può creare una scintilla e infiammare i vapori di benzina, causando incendi e lesioni personali.



IMPORTANTE

La miscelazione di tipi di carburante diversi¹⁷ e l'utilizzo di carburante non raccomandato invalidano le garanzie Volvo e gli eventuali contratti di assistenza integrativi, a prescindere dal tipo di motore. Nota - Non vale per le automobili con motori adattati alla guida a etanolo (E85).



NOTA

Condizioni meteorologiche estreme e guida con rimorchio o ad alta quota, in combinazione con la qualità del carburante, influenzano le prestazioni dell'automobile.

¹⁶ Vale solo per le auto con motore diesel.

¹⁷ Vale solo per la miscelazione di benzina ed etanolo.



Relative informazioni

- Guida economica (p. 311)
- Carburante - gasolio (p. 308)
- Filtro antiparticolato diesel (DPF) (p. 310)
- Consumo di carburante ed emissioni di CO2 (p. 430)
- Serbatoio carburante - capacità (p. 429)

Carburante - benzina

Il motore dell'automobile funziona a benzina.

Utilizzare solo benzina di marche note. Non utilizzare mai carburante di qualità dubbia. Se disponibile, la benzina deve essere conforme alla norma EN 228.

- La benzina a 95 RON può essere utilizzata durante la guida normale.
- Si raccomanda carburante a 98 RON per ottenere la massima potenza e il minimo consumo di carburante.

Per prestazioni e consumi di carburante ottimali a temperature superiori a +38 °C, si raccomanda l'utilizzo di benzina con il massimo numero di ottani.



IMPORTANTE

- Per prevenire danni al catalizzatore, utilizzare esclusivamente benzina senza piombo.
- È consentito l'utilizzo di carburante con un contenuto di etanolo massimo del 10% in volume.
- È vietato l'utilizzo di carburante contenente additivi metallici.
- Non utilizzare mai additivi non raccomandati da Volvo.



IMPORTANTE

- È consentito l'utilizzo di carburante con un contenuto di etanolo massimo del 10% in volume.
- È consentito l'utilizzo di benzina EN 228 E10 (contenuto di etanolo massimo del 10% in volume).
- Non è consentito l'utilizzo di etanolo superiore a E10 (contenuto di etanolo massimo del 10% in volume), ad esempio E85.
- Non è consentito l'utilizzo di etanolo superiore a E10 (contenuto di etanolo massimo del 10% in volume), ad esempio E85.

Relative informazioni

- Carburante - gestione (p. 306)
- Guida economica (p. 311)
- Consumo di carburante ed emissioni di CO2 (p. 430)
- Serbatoio carburante - capacità (p. 429)



Carburante - gasolio

Il motore dell'automobile funziona a gasolio.

Utilizzare solo gasolio di marche note. Non utilizzare mai carburante di qualità dubbia. Il gasolio deve essere conforme alla norma EN 590 e/o SS 155435. I motori diesel sono sensibili alle impurità, ad esempio metalli e una quantità eccessiva di zolfo.

A basse temperature (da -6 °C a -40 °C), il gasolio può formare uno strato di paraffina che rende difficile l'avviamento. Le maggiori industrie produttrici forniscono anche carburante speciale per temperature esterne inferiori allo zero. Questo carburante è più fluido alle basse temperature e riduce il rischio di formazione di depositi di paraffina.

Il rischio di condensa nel serbatoio si riduce se il serbatoio viene mantenuto costantemente pieno. Assicurarsi che la zona intorno al tubo di rifornimento sia pulita durante il rifornimento. Evitare versamenti sulle superfici verniciate. Lavare con acqua e sapone se si verificano versamenti.

IMPORTANTE

Il gasolio deve:

- essere conforme alla norma EN 590 e/o SS 155435
- avere un contenuto di zolfo max di 10 mg/kg
- contenere max il 7% vol. di FAME (Fatty Acid Methyl Ester).

IMPORTANTE

Carburanti simili al gasolio da non utilizzare:

- Additivi speciali
- Marine Diesel Fuel
- Olio combustibile
- FAME¹⁸ (Fatty Acid Methyl Ester) e olio vegetale.

Tali carburanti non soddisfano i requisiti Volvo e aumentano usura e danni al motore non coperti dalla garanzia Volvo.

Esaurimento del carburante

In caso di esaurimento del carburante in un motore diesel, per il riavvio dopo il rifornimento può essere necessario rivolgersi a un riparatore per lo sfiatto dell'impianto di alimentazione, vista la sua particolare struttura.

In caso di spegnimento del motore per esaurimento del carburante, occorre attendere qualche istante prima di controllare l'impianto di alimentazione. Dopo aver effettuato il rifornimento e prima di avviare il motore, procedere in questo modo:

1. Inserire la chiave telecomando a fondo nel blocchetto di accensione. Per maggiori informazioni, vedere Posizioni della chiave (p. 79).
2. Premere il pulsante **START** senza premere il pedale del freno e/o della frizione.
3. Attendere circa un minuto.
4. Per accendere il motore: Premere il pedale del freno e/o della frizione, quindi premere di nuovo il pulsante **START**.

NOTA

Prima di effettuare il rifornimento per esaurimento del carburante:

- Fermarsi su una superficie più piana/orizzontale possibile - se l'automobile è inclinata potrebbero formarsi sacche d'aria nel carburante.

Scarico della condensa dal filtro del carburante

Nel filtro del carburante la condensa viene separata dal carburante. La condensa

¹⁸ Il gasolio può contenere una certa quantità di FAME e non è consentito aggiungerne ulteriormente.



potrebbe altrimenti causare problemi al motore.

Lo svuotamento del filtro del carburante deve essere effettuato attenendosi agli intervalli di sostituzione indicati nel Libretto di Servizio e Garanzia o qualora si sospetti l'utilizzo di carburante contaminato da impurità. Per maggiori informazioni, vedere Programma di assistenza Volvo (p. 357).

! IMPORTANTE

Alcuni additivi speciali compromettono la funzione di separazione dell'acqua del filtro del carburante.

Relative informazioni

- Carburante - gestione (p. 306)
- Filtro antiparticolato diesel (DPF) (p. 310)
- Consumo di carburante ed emissioni di CO2 (p. 430)

Marmitte catalitiche

Le marmitte catalitiche servono a filtrare i gas di scarico. Sono collocate vicino al motore per raggiungere rapidamente la temperatura di esercizio.

Le marmitte catalitiche sono costituite da un monolito (pietra ceramica o metallo) e canali. Le pareti dei canali sono rivestite con platino/rodio/palladio. Tali metalli svolgono la funzione catalitica, cioè favoriscono le reazioni chimiche senza consumarsi.

Sensore di ossigeno Lambdasond™

La sonda Lambda fa parte di un impianto di regolazione che ha il compito di ridurre le emissioni e ottimizzare i consumi di carburante. Per maggiori informazioni, vedere Consumo di carburante ed emissioni di CO2 (p. 430).

Un sensore analizza il tenore di ossigeno nei gas di scarico provenienti dal motore. I valori rilevati durante l'analisi dei gas di scarico sono trasmessi a un sistema elettronico che controlla continuamente gli iniettori. Il rapporto tra carburante e aria in arrivo al motore viene regolato continuamente. Queste regolazioni consentono di creare le condizioni ottimali per una combustione efficiente delle sostanze nocive (idrocarburi, ossido di carbonio e ossidi di azoto) con l'ausilio di un catalizzatore a tre vie.

Relative informazioni

- Guida economica (p. 311)
- Carburante - benzina (p. 307)
- Carburante - gasolio (p. 308)



Carburante - bioetanolo E85

Il motore dell'automobile funziona a bioetanolo E85.

Non modificare l'impianto di alimentazione o i relativi componenti. In caso di sostituzione dei componenti, utilizzare esclusivamente parti progettate appositamente per l'utilizzo di bioetanolo.

ATTENZIONE

È vietato l'utilizzo di metanolo. Un'etichetta all'interno dello sportello del serbatoio indica il carburante alternativo corretto.

L'utilizzo di componenti non progettati per motori a bioetanolo può provocare incendi, lesioni personali e danni al motore.

Tanica di riserva

IMPORTANTE

Le norme vigenti in materia di conservazione delle taniche di riserva a bordo variano da Paese a Paese. Verificare le norme vigenti.

Si consiglia di rabboccare la tanica di riserva dell'automobile con benzina. Per maggiori informazioni, vedere Avviamento del motore – Flexifuel (p. 271).

IMPORTANTE

Verificare che la tanica di riserva sia fissata correttamente e il relativo tappo sia stagno.

ATTENZIONE

L'etanolo è sensibile alle scintille e il rifornimento della tanica di riserva con etanolo può provocare la formazione di vapori esplosivi.

Relative informazioni

- Carburante - gestione (p. 306)
- Guida economica (p. 311)

Filtro antiparticolato diesel (DPF)

Le automobili diesel sono dotate di filtro antiparticolato che aumenta l'efficacia della depurazione dei gas di scarico.

Durante la guida normale, le particelle contenute nei gas di scarico vengono raccolte nel filtro. Per bruciare le particelle e svuotare il filtro si attiva la rigenerazione. A tal fine, il motore deve aver raggiunto la normale temperatura di esercizio.

La rigenerazione del filtro antiparticolato avviene automaticamente e in genere richiede 10-20 minuti. In caso di velocità media ridotta, può richiedere più tempo. Durante la rigenerazione, il consumo di carburante aumenta leggermente.

Rigenerazione in climi freddi

Se l'automobile viene utilizzata spesso per brevi tragitti in climi freddi, il motore non raggiunge la normale temperatura di esercizio. In tal caso, la rigenerazione del filtro antiparticolato diesel non avviene e il filtro non si svuota.

Quando il filtro si è riempito di particelle all'80% circa, appare un triangolo di avvertimento giallo nel quadro strumenti e il display informativo visualizza il messaggio **Filtro fuligg. pieno Vedere manuale**.

Avviare la rigenerazione del filtro guidando l'automobile, preferibilmente su una strada extraurbana o un'autostrada, finché il motore



non raggiunge la normale temperatura di esercizio. Continuare a guidare l'automobile per altri 20 minuti.

i NOTA

Durante la rigenerazione:

- si può avvertire una lieve riduzione temporanea della potenza del motore
- il consumo di carburante aumenta temporaneamente
- si può avvertire odore di bruciato.

Al termine della rigenerazione, il messaggio di avvertimento viene cancellato automaticamente.

Utilizzare il riscaldatore di parcheggio* nei climi freddi affinché il motore raggiunga più velocemente la temperatura di esercizio.

! IMPORTANTE

Se il filtro si riempie completamente di particelle, può risultare difficile accendere il motore e il filtro smette di svolgere la sua funzione. In tal caso, può essere necessario sostituire il filtro.

Relative informazioni

- Carburante - gestione (p. 306)
- Carburante - gasolio (p. 308)

- Consumo di carburante ed emissioni di CO2 (p. 430)
- Serbatoio carburante - capacità (p. 429)

Guida economica

Una guida economica ed ecologica è ottenibile conducendo l'automobile in modo cauto, anticipando e adattando lo stile e la velocità di guida personali a ogni situazione.

- Per ridurre al minimo il consumo di carburante, attivare la funzione ECO (p. 293)*¹⁹.
- Consultare la ECO Guide per informazioni sulla guida economica, vedere Eco guide & Power guide* (p. 68).
- Guidare nella marcia più alta possibile, in base al traffico e alle condizioni stradali - riducendo il regime si riduce il consumo di carburante. Vedere l'indicatore cambio di marcia (p. 275).
- Evitare accelerazioni e frenate brusche non necessarie.
- La velocità elevata dà un consumo di carburante aumentato; la resistenza aumenta con la velocità.
- Non riscaldare il motore al minimo, ma procedere con un carico leggero non appena possibile - il motore freddo consuma più carburante.
- Controllare regolarmente che la pressione dei pneumatici sia corretta. Per ridurre al minimo i consumi si raccomanda la pressione dei pneumatici ECO, vedere Pneumatici - pressioni dei pneumatici approvate (p. 436).

¹⁹ Solo automobili con cambio automatico.





- La scelta degli pneumatici può incidere sul consumo di carburante; consigliarsi con un concessionario in merito agli pneumatici più adatti.
- Togliere dall'automobile gli oggetti inutili - maggiore è il carico, maggiore è il consumo.
- In sede di frenata, utilizzare il freno motore, se non comporta rischi per gli altri utenti della strada.
- Carico sul tetto e box portasci aumentano la resistenza all'aria e quindi il consumo - rimuovere il portapacchi quando non viene utilizzato.
- Evitare di guidare con i finestrini aperti.

Per informazioni sulla filosofia ambientale di Volvo Cars, vedere Filosofia ambientale Volvo (p. 21).

Per maggiori informazioni sul consumo di carburante, vedere Consumo di carburante ed emissioni di CO2 (p. 430).



ATTENZIONE

Non spegnere mai il motore durante la guida, ad esempio in discesa, in quanto si disattivano sistemi importanti come servosterzo e servofreno.

Relative informazioni

- Carburante - gestione (p. 306)
- Consumo di carburante ed emissioni di CO2 (p. 430)

- Serbatoio carburante - capacità (p. 429)

Guida con rimorchio*

Durante la guida con rimorchio, è necessario considerare diversi importanti punti, concorrenti, tra l'altro, il dispositivo di traino, il rimorchio e la collocazione del carico nel rimorchio.

La capacità di carico dipende dal peso a vuoto dell'automobile. Il peso totale dei passeggeri e di tutti gli optional, ad esempio il gancio di traino, riduce la capacità di carico dell'automobile in misura corrispondente. Per maggiori informazioni, vedere Pesi (p. 414).

Se il dispositivo di traino è stato montato da Volvo, l'automobile viene fornita con le attrezzature necessarie per la guida con rimorchio.

- Il dispositivo di traino dell'auto deve essere omologato.
- Se il montaggio è stato successivo, verificare presso il proprio concessionario Volvo che l'automobile sia equipaggiata per la guida con rimorchio.
- Mettere il carico nel rimorchio in modo che la pressione sul dispositivo di traino dell'automobile rispetti la pressione massima sulla sfera.
- Aumentare la pressione dei pneumatici fino a raggiungere quella raccomandata per il pieno carico. Per informazioni sulla pressione dei pneumatici, vedere Pneumatici - pressioni dei pneumatici approvate (p. 436).



- Il motore viene sottoposto a carichi maggiori quando si guida con un rimorchio.
- Non viaggiare con un rimorchio pesante se l'automobile è nuova. Attendere di avere raggiunto una percorrenza di almeno 1000 km.
- Sulle discese lunghe e ripide, i freni sono sollecitati molto più del solito. Scalare alla marcia inferiore e mantenere una velocità adeguata.
- Per motivi di sicurezza, non superare la velocità max consentita dell'automobile con rimorchio. Seguire le norme vigenti per le velocità e i pesi consentiti.
- Mantenere una bassa velocità, in caso di guida prolungata con un rimorchio lungo una salita ripida.
- Evitare di guidare con rimorchio su pendenze superiori al 12 %.

Cavo rimorchio

Se il dispositivo di traino dell'automobile è dotato di un connettore a 13 pin e il rimorchio di un connettore a 7 pin, è necessario un adattatore. Utilizzare un cavo adattatore approvato da Volvo. Accertarsi che il cavo non strisci per terra.

Indicatori di direzione e luci di arresto del rimorchio

Se uno degli indicatori di direzione del rimorchio è difettoso, la spia degli indicatori di direzione sul quadro strumenti lampeggia più velocemente del normale e il display informa-

tivo visualizza il testo **Indicatore direzione rimorchio difettoso**.

Se una delle luci di arresto del rimorchio è difettosa, il display visualizza **Luce arresto rimorchio difettosa**.

Regolazione del livello*

Gli ammortizzatori posteriori mantengono un'altezza costante a prescindere dal carico dell'automobile (fino al peso max consentito). Ad automobile ferma, è normale che il retrotreno si abbassi leggermente

Pesi del rimorchio

Per maggiori informazioni sui pesi del rimorchio consentiti da Volvo, vedere Peso di traino e pressione sulla sfera (p. 415).



NOTA

I pesi massimi del rimorchio riportati sono quelli consentiti da Volvo. Le direttive nazionali possono prevedere altre limitazioni per il peso del rimorchio e i limiti di velocità. I ganci di traino possono essere omologati per pesi superiori a quelli consentiti per l'automobile.



ATTENZIONE

Seguire le raccomandazioni relative al peso del rimorchio. In caso contrario, l'automobile e il rimorchio possono essere difficili da controllare in caso di manovre e frenate di emergenza.

Relative informazioni

- Guida con rimorchio* - cambio manuale (p. 314)
- Guida con rimorchio* - cambio automatico (p. 314)
- Dispositivo/gancio di traino* (p. 315)
- Sostituzione delle lampadine - generalità (p. 372)



Guida con rimorchio* - cambio manuale

In caso di guida con rimorchio in zone collinari con clima caldo sussiste il rischio di surriscaldamento.

Surriscaldamento

In caso di guida con rimorchio in zone collinari con clima caldo sussiste il rischio di surriscaldamento.

- Non procedere a regimi superiori a 4.500 giri/min. (motori diesel: 3.500 giri/min.). L'olio potrebbe surriscaldarsi.

Motore diesel 5 cil

- Se sussiste il rischio di surriscaldamento, un regime motore di 2.300-3.000 giri/min. è ideale per il corretto ricircolo del refrigerante.

Relative informazioni

- Guida con rimorchio* (p. 312)

Guida con rimorchio* - cambio automatico

In caso di guida con rimorchio in zone collinari con clima caldo sussiste il rischio di surriscaldamento.

- Il cambio automatico seleziona sempre la marcia giusta in base al carico e al regime.
- In caso di surriscaldamento si accende una spia di avvertimento nel quadro strumenti insieme a un messaggio visualizzato sul display informativo; attenersi alle raccomandazioni fornite.

Pendenze ripide

- Non forzare il cambio automatico in una marcia superiore a quella "richiesta" dal motore. La guida con marce alte e regimi bassi non è sempre la più economica.

Parcheggio in pendenza

1. Premere il freno di servizio.
 2. Inserire il freno di stazionamento.
 3. Portare la leva selettoria in posizione **P**.
 4. Rilasciare il freno di servizio.
- La leva selettoria deve trovarsi in posizione **P** quando si parcheggia un'automobile con cambio automatico e rimorchio. Inserire sempre il freno di stazionamento.
 - Quando si parcheggia un'automobile con rimorchio in pendenza, applicare sempre ceppi per bloccare le ruote.



IMPORTANTE

Vedere anche le informazioni speciali sulla guida a bassa velocità con rimorchio per le automobili con cambio automatico Powershift, vedere Cambio automatico - Powershift* (p. 279).

Avviamento in pendenza

1. Premere il freno di servizio.
2. Portare la leva selettoria in posizione di marcia **D**.
3. Disinserire il freno di stazionamento.
4. Rilasciare il freno di servizio e riprendere la marcia.

Relative informazioni

- Cambio automatico - Geartronic* (p. 275)



Dispositivo/gancio di traino*

Un dispositivo di traino consente di trainare, ad esempio, un carrello.

Se l'automobile è dotata di gancio di traino smontabile/amovibile, seguire attentamente le istruzioni di montaggio della parte smontabile, vedere Gancio di traino smontabile* - fissaggio/rimozione (p. 316).

A ATTENZIONE

Se l'automobile è dotata di gancio di traino smontabile Volvo:

- Seguire con attenzione le istruzioni di montaggio.
- La parte smontabile deve essere bloccata con la chiave prima di mettersi in marcia.
- Controllare che la finestra di indicazione sia verde.

Controlli importanti

- Pulire e ingrassare regolarmente la sfera del gancio di traino.

i NOTA

Quando si utilizza un gancio dotato di stabilizzatore, la sfera non necessita di lubrificazione.

Relative informazioni

- Guida con rimorchio* (p. 312)

Gancio di traino smontabile* - rimessaggio

Conservare il gancio di traino smontabile nel bagagliaio.

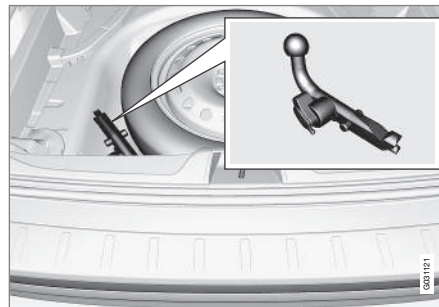

Vano per il gancio di traino.

! IMPORTANTE

Smontare sempre il gancio di traino dopo l'uso e conservarlo nell'apposito vano, fissato con la relativa fascetta.

Relative informazioni

- Gancio di traino smontabile* - specifiche (p. 315)
- Gancio di traino smontabile* - fissaggio/rimozione (p. 316)
- Guida con rimorchio* (p. 312)

Gancio di traino smontabile* - specifiche

Specifiche per il gancio di traino amovibile.

Specifiche

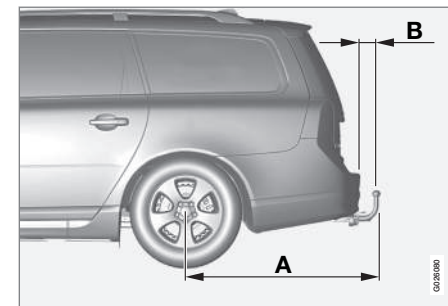

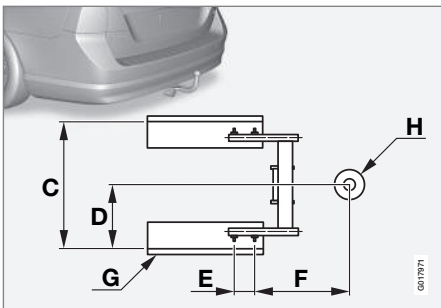

Misure, attacchi (mm)

A (V70)	1129
A (XC70)	1113
B (V70)	93
B (XC70)	80
C	855
D	428
E	112
F	346
G	Traversa laterale
H	Centro della sfera

Relative informazioni

- Gancio di traino smontabile* - fissaggio/rimozione (p. 316)
- Gancio di traino smontabile* - rimessaggio (p. 315)
- Guida con rimorchio* (p. 312)

Gancio di traino smontabile* - fissaggio/rimozione

Il fissaggio/rimozione del gancio di traino amovibile avviene nel seguente modo:

Montaggio

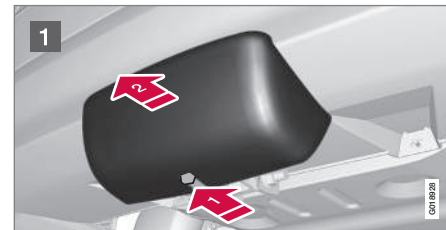

- 1 Togliere il carter protettivo tirandolo indietro in linea retta **2** dopo aver premuto il fermo **1**.

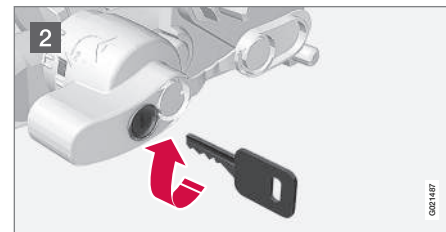

- 2 Controllare che il meccanismo sia in posizione sbloccata ruotando la chiave in senso orario.

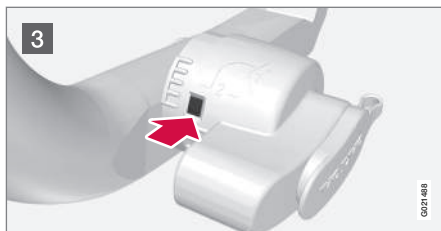

- 3 La finestra di indicazione deve essere rossa.

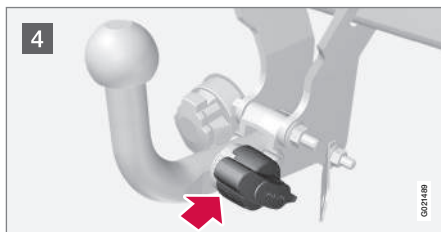

- 4 Inserire e fare scorrere il gancio di traino finché non si sente un "clic".

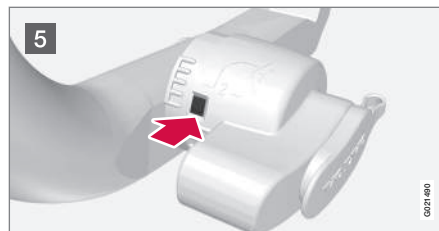

- 5 La finestra di indicazione deve essere verde.

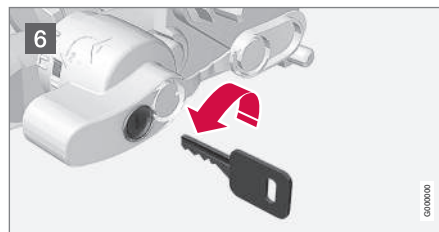

- 6 Ruotare la chiave in senso antiorario in posizione bloccata. Estrarre la chiave dal blocchetto di accensione.

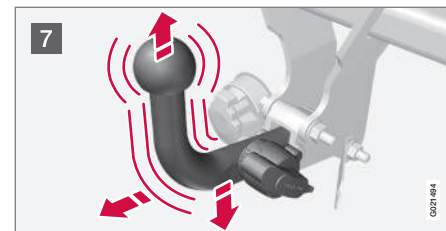

- 7 Controllare che il gancio di traino sia fissato provando a tirare verso l'alto, il basso e all'indietro.

ATTENZIONE

Se il gancio di traino non è inserito correttamente, smontarlo e rimontarlo come descritto sopra.

! IMPORTANTE

Lubrificare solo la sfera a cui si collega il cappuccio del gancio. Il resto del gancio deve rimanere pulito e asciutto.



8 Cavo di sicurezza.

ATTENZIONE

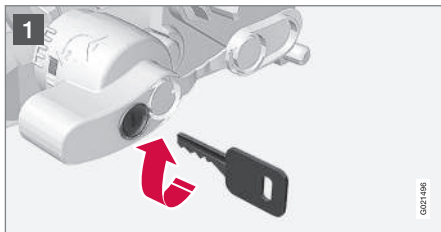

Assicurarsi che il cavo di sicurezza del rimorchio sia fissato all'attacco corretto.

Rimozione del gancio di traino



1 Inserire la chiave e ruotarla in senso orario in posizione sbloccata.



2 Premere la manopola di bloccaggio  e ruotarla in senso antiorario  finché non si sente un "clac".

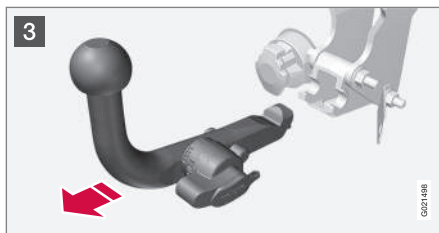

3 Ruotare la manopola di bloccaggio a fondo e tenerla premuta mentre si estrae e si solleva il gancio di traino.

ATTENZIONE

Fissare adeguatamente il gancio di traino se viene conservato nell'automobile, vedere Gancio di traino smontabile* - rimessaggio (p. 315).

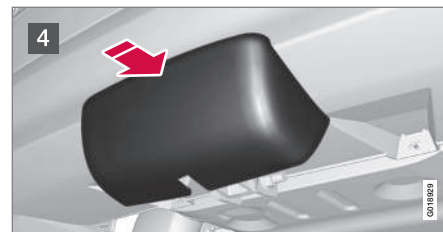

4 Fare scorrere il carter protettivo finché non scatta in posizione.

Relative informazioni

- Gancio di traino smontabile* - rimessaggio (p. 315)
- Gancio di traino smontabile* - specifiche (p. 315)
- Guida con rimorchio* (p. 312)



Traino

Durante il traino, un veicolo viene trainato da un altro veicolo per mezzo della fune di traino.

Prima di trainare l'automobile, controllare la velocità massima consentita dalla legge per il traino.

1. Sbloccare il bloccasterzo inserendo la chiave telecomando nel blocchetto di accensione e tenendo premuto il pulsante **START/STOP ENGINE** - si attiva la posizione della chiave **II**, vedere Posizioni della chiave (p. 79) per maggiori informazioni sulle posizioni della chiave.
2. Durante il traino, la chiave del telecomando deve sempre rimanere nel blocchetto di accensione.
3. Quando il veicolo trainante rallenta, mantenere tesa la fune di traino frenando leggermente all'occorrenza per evitare strappi bruschi.
4. Tenersi pronti a frenare all'occorrenza.

ATTENZIONE

- Prima del traino, controllare che il bloccasterzo sia sbloccato.
- La chiave telecomando deve trovarsi in posizione **II** - in posizione **I**, tutti gli airbag sono disattivati.
- Non estrarre mai la chiave telecomando dal blocchetto di accensione durante il traino.

ATTENZIONE

Il servofreno e il servosterzo non funzionano quando il motore è spento. È necessario premere il pedale del freno con una forza circa 5 volte superiore al normale e lo sterzo è molto più duro del solito.

Cambio manuale

Prima del traino:

- Portare la leva marce in folle e disinserire il freno di stazionamento.

Cambio automatico Geartronic

Prima del traino:

- Portare la leva selettore in posizione **N** e disinserire il freno di stazionamento.

IMPORTANTE

- Non trainare l'automobile a una velocità superiore a 80 km/h e per percorsi superiori a 80 km.
- L'automobile deve essere sempre trainata in avanti.

Cambio automatico Powershift

Si sconsiglia di trainare il modello con cambio Powershift. Se il traino non può essere evitato, percorrere il tratto più breve possibile procedendo a una velocità molto bassa.

Per verificare se l'automobile è dotata di cambio Powershift, controllare la designazione riportata sull'etichetta del cambio sotto il cofano, vedere Denominazioni del tipo (p. 410). La designazione "MPS6" corrisponde al cambio Powershift, altrimenti il veicolo è dotato di cambio automatico Geartronic.



! IMPORTANTE

Non trainare l'automobile.

- Per spostare l'automobile da un luogo pericoloso è comunque possibile trainarla per un breve tragitto (max 10 km) a bassa velocità (max 10 km/h). L'automobile deve sempre essere trainata in avanti.
- Per percorrere distanze superiori a 10 km, l'automobile deve essere trainata con le ruote motrici sollevate da terra. Si raccomanda di richiedere un servizio di soccorso professionale.

Prima del traino:

- Portare la leva selettoria in posizione **N** e disinserire il freno di stazionamento.

Ausilio all'avviamento

Non trainare mai l'automobile per avviarla. Se la batteria di avviamento è scarica e il motore non si accende, utilizzare una batteria ausiliaria, vedere Avviamento ausiliario con batteria (p. 272).

! IMPORTANTE

Se si traina l'automobile per avviarla, si può danneggiare la marmitta catalitica.

Relative informazioni

- Occhiello di traino (p. 320)
- Trasporto (p. 321)

Occhiello di traino

L'occhiello di traino si avvia in una presa filettata dietro una copertura sul lato destro del paraurti anteriore o posteriore.

Montaggio dell'occhiello di traino

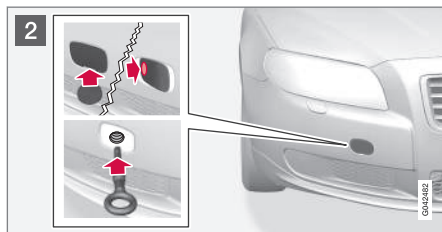
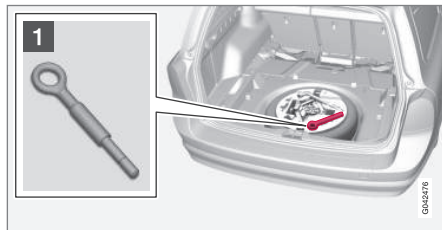

- 1 Prendere l'occhiello di traino collocato sotto la botola nel bagagliaio.

- 2 La copertura del punto di fissaggio dell'occhiello di traino è disponibile in due versioni che si aprono in modo diverso:

- La versione a una presa si apre facendo leva con una moneta o simile. Sollevare la copertura e rimuoverla.
- L'altra versione presenta un segno su un lato o in un angolo: Premere sul segno con un dito sollevando contemporaneamente il lato/l'angolo con una moneta o simile. La copertura ruota intorno al proprio asse e può essere rimossa.

Avvitare l'occhiello di traino fino alla flangia. Serrare l'occhiello a fondo, ad esempio con la chiave per i dadi delle ruote.

Dopo l'utilizzo, svitare l'occhiello di traino e riporlo nel bagagliaio.

Infine, rimontare la copertura sul paraurti.

L'occhiello di traino può essere usato per tirare l'auto sopra un carro-attrezzi con pinnale. La posizione dell'auto e la luce a terra determinano se tale operazione sia possibile. Se la rampa di salita del carro-attrezzi è troppo inclinata o se la luce a terra sotto l'auto è insufficiente, l'auto potrebbe subire danni qualora si cercasse di tirarla su usando l'occhiello di traino. All'occorrenza sollevare l'auto usando il dispositivo di sollevamento del carro-attrezzi.



ATTENZIONE

Nessun oggetto/persona possono stazionare dietro il carro-attrezzi mentre l'auto è tirata su sul pianale.

IMPORTANTE

L'occhiello di traino deve essere utilizzato solo per il traino su strada, **non** per eventuali traini di recupero. Per effettuare traini di recupero, richiedere un'assistenza professionale.

Relative informazioni

- Traino (p. 319)
- Trasporto (p. 321)

Trasporto

Il trasporto prevede lo spostamento dell'automobile per mezzo di un altro veicolo.

Per effettuare traini di recupero, richiedere un'assistenza professionale.

L'occhiello di traino può essere usato per tirare l'auto sopra un carro-attrezzi con pianale. La posizione dell'auto e la luce a terra determinano se tale operazione sia possibile. Se la rampa di salita del carro-attrezzi è troppo inclinata o se la luce a terra sotto l'auto è insufficiente, l'auto potrebbe subire danni qualora si cercasse di tirarla su usando l'occhiello di traino. All'occorrenza sollevare l'auto usando il dispositivo di sollevamento del carro-attrezzi.

ATTENZIONE

Nessun oggetto/persona possono stazionare dietro il carro-attrezzi mentre l'auto è tirata su sul pianale.

IMPORTANTE

L'occhiello di traino deve essere utilizzato solo per il traino su strada, **non** per eventuali traini di recupero. Per effettuare traini di recupero, richiedere un'assistenza professionale.

IMPORTANTE

L'automobile deve essere sempre trasportata in avanti.

- Le automobili a trazione integrale (AWD) con avantreno sollevato non devono essere trasportate a una velocità superiore a 70 km/h. Inoltre, non devono essere trasportate per percorsi superiori a 50 km.

Relative informazioni

- Traino (p. 319)

09



RUOTE E PNEUMATICI

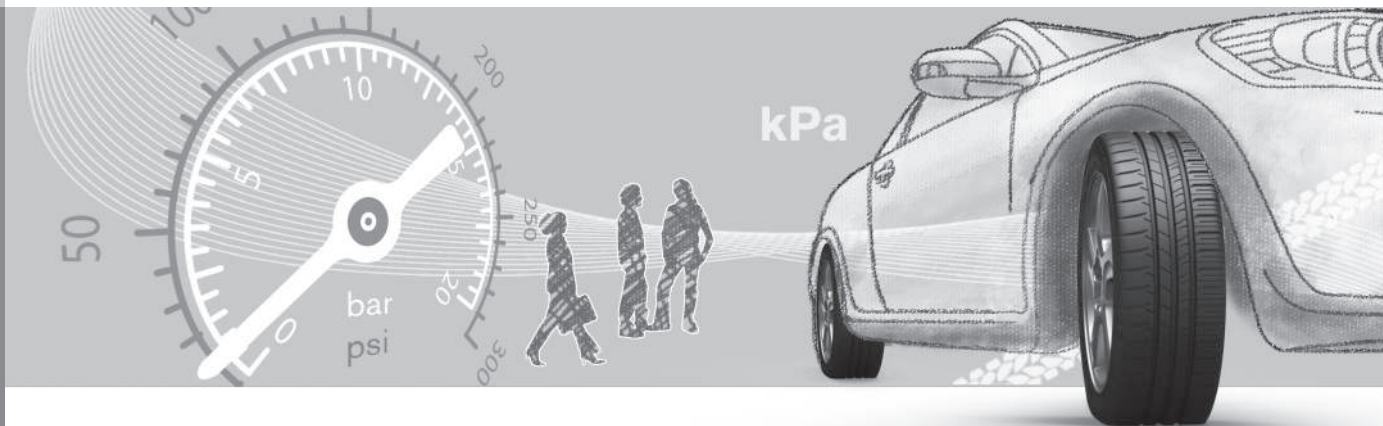



Pneumatici - cura

La funzione dei pneumatici è tra l'altro garantire una buona presa sul fondo stradale, ammortizzare le vibrazioni e proteggere la ruota dall'usura.

Caratteristiche di guida

I pneumatici sono molto importanti per le caratteristiche di guida dell'automobile. Tipo, dimensioni, pressione e classe di velocità dei pneumatici sono importanti per la guida dell'automobile.

Invecchiamento dei pneumatici

Tutti i pneumatici più vecchi di 6 anni devono essere controllati da un gommista, anche se sembrano integri. Infatti i pneumatici invecchiano e si deteriorano anche se sono usati poco o nuovi. Le prestazioni potrebbero ridursi. Quanto detto vale anche per i pneumatici conservati per utilizzo futuro. Un esempio dei segnali esterni che indicano che il pneumatico non è adatto all'uso è dato dalla presenza di spaccature o scoloriture.

Pneumatici nuovi



I pneumatici sono deperibili. Dopo alcuni anni iniziano a indurirsi e le caratteristiche di attrito peggiorano gradualmente. Si raccomanda quindi di montare pneumatici più nuovi possibile quando si sostituiscono. Questo è particolarmente importante per i pneumatici invernali. Le ultime cifre della sequenza numerica indicano la settimana e l'anno di produzione. Questo è il marchio DOT (Department of Transportation) dei pneumatici, indicato con quattro cifre, ad esempio 1510. Il pneumatico in figura è stato prodotto la settimana 15 dell'anno 2010.

Pneumatici estivi e invernali

Quando si passa dalle ruote estive a quelle invernali e viceversa, contrassegnare le ruote indicando la posizione in cui erano montate, ad esempio **S** = sinistra e **D** = destra.

Usura e manutenzione

Una pressione dei pneumatici (p. 325) corretta garantisce un'usura più uniforme. Stile di guida, pressione dei pneumatici, clima e caratteristiche della strada influenzano l'invecchiamento e l'usura dei pneumatici. Per evitare differenze nella profondità del battistrada e prevenirne l'usura, si consiglia di investire i pneumatici. Invertirli la prima volta dopo circa 5000 km, quindi ogni 10000 km. Si raccomanda di rivolgersi a un riparatore autorizzato Volvo per un controllo in caso di incertezza circa la profondità del battistrada. Se i pneumatici presentano già notevoli differenze di usura (battistrada con divergenza di profondità >1 mm), i pneumatici meno usurati devono essere montati sulle ruote posteriori. Solitamente è più facile compensare uno slittamento sull'asse anteriore rispetto all'asse posteriore. Nel primo caso l'automobile proseguirebbe in linea retta, mentre se slittasse posteriormente sbanderebbe di lato e il conducente potrebbe perdere completamente il controllo. Per questo è importante che le ruote posteriori non perdano mai l'aderenza prima delle ruote anteriori.

Le ruote devono essere conservate in posizione orizzontale o appese, non in verticale.

ATTENZIONE

Un pneumatico danneggiato può causare la perdita di controllo dell'automobile.



Relative informazioni

- Pneumatici - dimensioni (p. 327)
- Pneumatici - classi di velocità (p. 328)
- Pneumatici - indice di carico (p. 328)
- Pneumatici - verso di rotazione (p. 324)
- Pneumatici - indicatori di usura (p. 325)

Pneumatici - verso di rotazione

I pneumatici con il battistrada studiato appositamente per ruotare in un solo senso sono contrassegnati da una freccia.

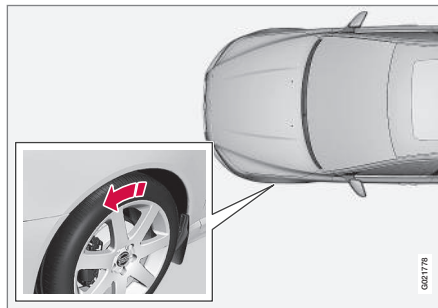

La freccia indica il senso di rotazione del pneumatico.

Infatti, i pneumatici devono ruotare nello stesso senso per l'intera durata di servizio. Possono essere scambiati solo fra anteriore e posteriore ma mai da sinistra a destra (o viceversa). I pneumatici installati in modo errato alterano le caratteristiche di frenata dell'automobile e la capacità di allontanare pioggia, neve e fango. I pneumatici con battistrada più profondo devono sempre essere montati sul retrotreno per ridurre il rischio di sbandamento.



NOTA

Controllare che i pneumatici siano tutti dello stesso tipo e della stessa dimensione. Inoltre devono essere della stessa marca su ogni coppia di ruote.

Attenersi ai valori raccomandati nella tabella delle pressioni pneumatici (p. 436).

Relative informazioni

- Pneumatici - dimensioni (p. 327)
- Pneumatici - classi di velocità (p. 328)
- Pneumatici - indice di carico (p. 328)
- Pneumatici - cura (p. 323)
- Pneumatici - indicatori di usura (p. 325)



Pneumatici - indicatori di usura

Un indicatore di usura visualizza lo stato di usura del battistrada.

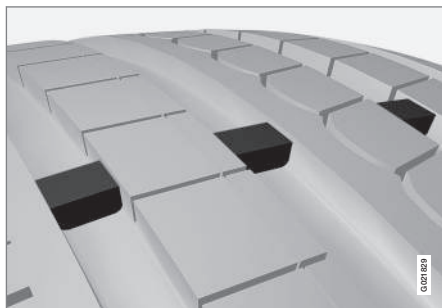

Indicatori di usura.

Gli indicatori di usura sono aree strette e in rilievo posizionate trasversalmente sul battistrada. Sul fianco del pneumatico sono in vista le lettere TWI (Tread Wear Indicator). Quando il pneumatico è consumato a tal punto che rimangono solo 1,6 mm di battistrada, queste bande sono chiaramente visibili. In tal caso, sostituire i pneumatici al più presto. Ricordare che un pneumatico con un battistrada così sottile ha un'aderenza molto scarsa in caso di pioggia o neve.

Relative informazioni

- Pneumatici - dimensioni (p. 327)
- Pneumatici - classi di velocità (p. 328)
- Pneumatici - indice di carico (p. 328)

- Pneumatici - verso di rotazione (p. 324)
- Pneumatici - cura (p. 323)

Pneumatici - pressione

I pneumatici possono essere gonfiati a vari livelli di pressione misurata in bar.

Controllo della pressione dei pneumatici

Controllare la pressione dei pneumatici ogni mese.

Controllare anche la ruota di scorta.



- Pressione pneumatici per le dimensioni dei pneumatici raccomandate
- Pressione ECO¹
- Pressione ruotino di scorta



NOTA

- La pressione dei pneumatici deve essere controllata a pneumatici freddi. Per pneumatici freddi si intendono i pneumatici a temperatura ambiente. I pneumatici si riscaldano dopo pochi chilometri e la loro pressione aumenta.
- I pneumatici con una pressione insufficiente aumentano il consumo di carburante, inoltre presentano una vita utile e una tenuta di strada inferiori. Durante la guida, i pneumatici con una pressione insufficiente possono surriscaldarsi e danneggiarsi. La pressione dei pneumatici influenza il comfort di guida, i rumori all'interno dell'abitacolo e le caratteristiche di guida.
- La pressione dei pneumatici diminuisce con il tempo. Questo è del tutto normale. Inoltre, la pressione dei pneumatici varia in base alla temperatura ambiente.

Decalcomania pressione pneumatici



L'etichetta pressione pneumatici sul montante della portiera del conducente (tra portiera anteriore e posteriore) indica le pressioni dei pneumatici richieste in base al carico e alla velocità. Queste sono riportate anche nella tabella delle pressioni pneumatici, vedere Pneumatici - pressioni dei pneumatici approvate (p. 436).

Economia di carburante, pressione ECO

Per un maggiore risparmio di carburante a velocità inferiori a 160 km/h, si raccomanda la pressione ECO (sia a pieno carico che con carico leggero), vedere Pneumatici - pressioni dei pneumatici approvate (p. 436).

Relative informazioni

- Pneumatici - dimensioni (p. 327)
- Pneumatici - classi di velocità (p. 328)

- Pneumatici - indice di carico (p. 328)
- Pneumatici - cura (p. 323)
- Pneumatici - indicatori di usura (p. 325)

¹ La pressione ECO riduce il consumo di carburante.



Dimensioni di pneumatici e cerchioni

Per la designazione delle dimensioni di pneumatici e cerchioni, vedere gli esempi nella seguente tabella.

L'automobile è stata omologata come tale, Pertanto, solo alcune combinazioni di ruote (cerchioni) e pneumatici sono approvate.

Un esempio di designazione delle dimensioni delle ruote (cerchioni) è 7Jx16x50.

7	Larghezza del cerchione in pollici
J	Profilo della flangia del cerchione
16	Diametro del cerchione in pollici
50	Offset in mm (distanza fra centro della ruota e superficie di contatto con il mozzo)

Relative informazioni

- Pneumatici - dimensioni (p. 327)
- Pneumatici - pressioni dei pneumatici approvate (p. 436)

Pneumatici - dimensioni

Ruote (cerchioni) e pneumatici dell'automobile hanno determinate dimensioni, vedere gli esempi nella seguente tabella.

L'automobile è stata omologata come tale, Pertanto, solo alcune combinazioni di ruote (cerchioni) e pneumatici sono approvate.

Per tutti i pneumatici esiste una designazione delle dimensioni. **Esempio:** 225/50R17 98W.

225	Larghezza del pneumatico (mm)
50	Rapporto fra l'altezza del fianco e la larghezza del pneumatico (%)
R	Pneumatici radiali
17	Diametro del cerchione in pollici (")
98	Codice per carico pneumatici max consentito, indice di carico (LI)
W	Codice per velocità max consentita, classe di velocità (SS). (In questo caso 270 km/h.)

Relative informazioni

- Pneumatici - classi di velocità (p. 328)
- Pneumatici - indice di carico (p. 328)
- Pneumatici - verso di rotazione (p. 324)
- Pneumatici - cura (p. 323)
- Pneumatici - pressioni dei pneumatici approvate (p. 436)
- Dimensioni di pneumatici e cerchioni (p. 327)



ATTENZIONE

Le ruote da 19" non devono **mai** essere usate su auto **prive** degli optional R-design o telaio Sport. L'uso di ruote da 19" su un'auto con **telaio standard** comporta un pericolo per la sicurezza, il rischio di danni al veicolo e il peggioramento delle caratteristiche di guida dell'auto.



Pneumatici - indice di carico

L'indice di carico indica la capacità dello pneumatico di supportare un certo carico.

Ogni pneumatico ha una determinata capacità di carico, indicata dall'indice di carico (LI). Il peso dell'automobile determina la capacità di carico richiesta dai pneumatici. Gli indici minimi consentiti sono riportati nella tabella degli indici di carico.

Relative informazioni

- Pneumatici - dimensioni (p. 327)
- Pneumatici - pressioni dei pneumatici approvate (p. 436)
- Pneumatici - classi di velocità (p. 328)
- Pneumatici - cura (p. 323)

Pneumatici - classi di velocità

Ciascun pneumatico tollera una certa velocità massima ed appartiene pertanto a una particolare classe di velocità (SS - Speed Symbol).

La classe di velocità dei pneumatici deve corrispondere almeno alla velocità max dell'automobile. La classe di velocità più bassa consentita è specificata nella seguente tabella delle classi di velocità. L'unica eccezione è rappresentata dai pneumatici invernali (p. 329)², per i quali è consentita una classe di velocità inferiore. Se si utilizzano questi pneumatici, l'automobile non deve procedere a velocità superiori a quelle della classe dei pneumatici (ad esempio, la classe Q prevede una velocità max di 160 km/h). Il tipo di fondo influenza la velocità max dell'automobile, non la classe di velocità dei pneumatici.

NOTA

Velocità max consentita riportata nella tabella.

Q	160 km/h (si utilizza solo su pneumatici invernali)
T	190 km/h
H	210 km/h

V	240 km/h
W	270 km/h
Y	300 km/h

ATTENZIONE

L'automobile deve utilizzare esclusivamente pneumatici con indice di carico (p. 328) (LI) e classe di velocità (SS) uguali o superiori a quelli specificati. Utilizzando un pneumatico con indice di carico o classe di velocità insufficiente, potrebbe surriscaldarsi.

Relative informazioni

- Pneumatici - dimensioni (p. 327)
- Pneumatici - indice di carico (p. 328)
- Pneumatici - verso di rotazione (p. 324)

² L'indicazione riguarda pneumatici chiodati e non.



Bulloni ruote

I dadi delle ruote si utilizzano per fissare le ruote ai mozzi e sono disponibili in diverse versioni.

IMPORTANTE

I dadi delle ruote devono essere serrati a 140 Nm. In caso di serraggio eccessivo, si può danneggiare il giunto a vite.

Utilizzare esclusivamente cerchioni originali Volvo collaudati e omologati. Controllare la coppia con una chiave torsiometrica.

Dadi delle ruote antifurto*

I dadi delle ruote antifurto* possono essere utilizzati sia con i cerchioni in alluminio che con quelli in acciaio. Sotto il tappetino del bagagliaio è previsto un vano per la chiave per i dadi delle ruote antifurto.

Relative informazioni

- Dimensioni di pneumatici e cerchioni (p. 327)

Pneumatici invernali

I pneumatici invernali sono adattati ai fondi stradali invernali.

Pneumatici invernali

Volvo raccomanda pneumatici invernali di determinate dimensioni. Le dimensioni dei pneumatici variano in base al tipo di motore. Occorre montare i pneumatici invernali corretti su tutte e quattro le ruote.

NOTA

Si consiglia di rivolgersi a una concessionaria Volvo per conoscere i tipi di ruota e cerchi più adatti.

Pneumatici chiodati

I pneumatici invernali chiodati devono essere rodati per 500-1000 km, guidando lentamente e con cautela, in modo che i chiodi si posizionino correttamente nei pneumatici. In questo modo si prolunga la durata dei pneumatici e, in particolare, dei chiodi.

NOTA

Le norme relative all'uso dei pneumatici chiodati variano da Paese a Paese.

Profondità del battistrada

I fondi stradali coperti di ghiaccio o neve e i climi rigidi comportano un impiego più gravoso dei pneumatici rispetto ai climi miti. Volvo consiglia quindi di utilizzare pneumatici

invernali con una profondità del battistrada di almeno 4 mm.

Utilizzo delle catene da neve

Le catene da neve devono essere usate solo sulle ruote anteriori (anche nelle automobili a trazione integrale). Non superare mai 50 km/h con le catene da neve montate. Non guidare su fondi stradali sconnessi per non usurare eccessivamente catene da neve e pneumatici.

ATTENZIONE

Utilizzare catene da neve originali Volvo o catene equivalenti adatte a modello di automobile, dimensioni dei pneumatici e cerchioni. In caso di incertezza, si raccomanda di consultare un riparatore autorizzato Volvo. L'utilizzo di catene errate può causare gravi danni all'automobile e incidenti.

Relative informazioni

- Sostituzione delle ruote - smontaggio delle ruote (p. 330)



Sostituzione delle ruote - smontaggio delle ruote

Le ruote dell'auto possono essere sostituite ad esempio con ruote/pneumatici invernali.

Ruota di scorta*

Il ruotino di scorta deve essere sostituito al più presto con una ruota standard. L'uso della ruota di scorta potrebbe alterare le caratteristiche di guida dell'automobile. La ruota di scorta è più piccola di quella normale. L'altezza libera da terra è quindi inferiore. Prestare attenzione ai marciapiedi alti ed evitare gli autolavaggi. Se la ruota di scorta si trova sull'assale anteriore non è possibile montare le catene da neve. Nelle automobili a trazione integrale, la trazione posteriore potrebbe disinserirsi. Non è consentito riparare la ruota di scorta.

La pressione corretta per la ruota di scorta è indicata nella tabella delle pressioni pneumatici (p. 436).

IMPORTANTE

- Mai superare gli 80 km/h se la ruota di scorta è montata.
- Mai utilizzare la vettura se monta più di una "ruota di scorta temporanea".

La ruota di scorta è sistemata nel relativo alloggiamento con la parte esterna rivolta verso il basso. La ruota di scorta e il blocco in schiuma sono tenuti in posizione dalla stessa

vite passante. Il blocco in schiuma contiene tutti gli attrezzi.

Estrazione della ruota di scorta sotto il pavimento del bagagliaio

1. Sollevare il tappetino del bagagliaio da dietro tirandolo in avanti.
2. Svitare la vite di fissaggio.
3. Estrarre il blocco in schiuma con gli attrezzi.
4. Estrarre la ruota di scorta.

Rimozione

Esporre il triangolo di emergenza (p. 333) se si deve sostituire una ruota in un luogo trafficato. Assicurarsi che l'automobile e il martinetto* poggino su una superficie solida e orizzontale.

1. Inserire il freno di stazionamento (p. 298) e inserire la retromarcia o selezionare la posizione **P** se l'automobile è dotata di cambio automatico.



ATTENZIONE

Controllare che il martinetto sia integro e pulito, con i filetti lubrificati correttamente.



NOTA

Volvo raccomanda di utilizzare esclusivamente il martinetto* specifico per ogni modello di automobile, vedere l'etichetta sul martinetto.

L'etichetta riporta anche la portata max del martinetto a una determinata altezza di sollevamento minima.

2. Estrarre il martinetto*, la chiave per i dadi delle ruote* e gli attrezzi di rimozione dell'eventuale copriruota* e dei cappucci in plastica dei dadi delle ruote dal blocco in schiuma. Qualora si utilizzi un altro martinetto, vedere Sollevamento dell'automobile (p. 360).



Attrezzo di rimozione dei cappucci in plastica dei dadi delle ruote.

3. Bloccare davanti e dietro le ruote che rimangono sul terreno. Utilizzare, ad esempio, ceppi o grosse pietre.

4. Le automobili con cerchi in acciaio sono dotate di copriruote staccabili. Afferrare e smontare gli eventuali copriruota integrali utilizzando l'attrezzo di rimozione. In alternativa è possibile rimuoverli manualmente.

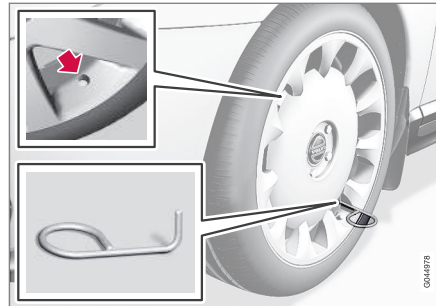

5. Avvitare a fondo l'occhiello di traino con la chiave per i dadi delle ruote* come illustrato di seguito.

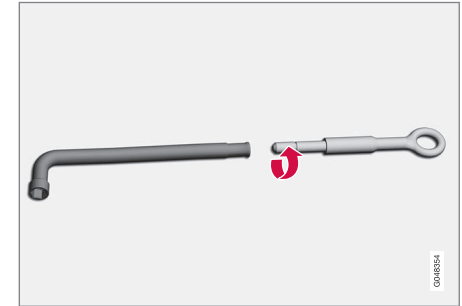

! IMPORTANTE

L'occhiello di traino deve essere avvitato a fondo nella chiave per i dadi delle ruote.

6. Rimuovere i cappucci in plastica dei dadi della ruota con l'apposito attrezzo.
7. Allentare i dadi della ruota di $\frac{1}{2}$ -1 giro in senso antiorario con la relativa chiave.



ATTENZIONE

Non interporre alcun oggetto fra il terreno e il martinetto o fra il martinetto e il relativo attacco.

- Su ogni lato dell'automobile vi sono due attacchi per il martinetto. Presso ogni attacco è presente un'apertura nella copertura in plastica. Abbassare il piede del martinetto in modo che venga premuto contro il terreno.

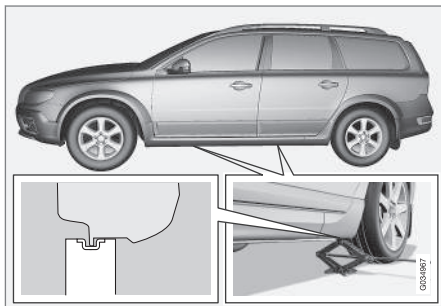

IMPORTANTE

Il terreno deve essere solido, liscio e piano.

- Sollevare l'automobile quanto basta affinché la ruota si muova liberamente. Togliere i dadi e rimuovere la ruota.

ATTENZIONE

Non infilarsi mai sotto l'automobile quando è sollevata con il martinetto.

Quando si solleva l'automobile con il martinetto, i passeggeri devono lasciare l'abitacolo. Se la sostituzione della ruota deve essere effettuata in condizioni di traffico, i passeggeri devono portarsi in un luogo sicuro.

Relative informazioni

- Sostituzione dei ruote - montaggio (p. 332)
- Martinetto* (p. 334)
- Triangolo di emergenza (p. 333)
- Bulloni ruote (p. 329)

Sostituzione dei ruote - montaggio

È importante che il montaggio della ruota sia effettuato correttamente.

Montaggio

- Pulire le superfici di appoggio fra ruota e mozzo.
- Montare la ruota. Serrare a fondo i dadi della ruota.
- Abbassare l'automobile in modo che la ruota non possa girare.



- Serrare i dadi della ruota in sequenza. È importante serrare i dadi alla coppia corretta. Serrare a 140 Nm. Controllare la coppia con una chiave torsiometrica.
- Reinstallare gli eventuali copriruota integrali.



i NOTA

- Dopo aver gonfiato un pneumatico, rimontare sempre il cappuccio della valvola per evitare che ghiaia, sporizia ecc. possano danneggiarla.
- Utilizzare esclusivamente cappucci delle valvole in plastica. I cappucci delle valvole in metallo possono ossidarsi e risultare difficili da svitare.

i NOTA

In sede di montaggio, la presa per la valvola sul copriruota deve essere allineata alla valvola sul cerchione.

i NOTA

Il tradizionale martinetto dell'automobile è progettato per un uso saltuario e limitato nel tempo, ad esempio la sostituzione di una ruota a seguito di foratura, il cambio dei pneumatici invernali/estivi ecc. Per sollevare l'automobile è consentito solamente l'uso del martinetto in dotazione al modello specifico. Se l'automobile è sollevata con maggiore frequenza o per periodi più lunghi rispetto alla normale sostituzione di una ruota, si raccomanda un martinetto da officina. In tal caso, attenersi ai manuali di istruzioni in dotazione all'attrezzatura.

Relative informazioni

- Sostituzione delle ruote - smontaggio delle ruote (p. 330)
- Martinetto* (p. 334)
- Triangolo di emergenza (p. 333)
- Bulloni ruote (p. 329)

Triangolo di emergenza

Il triangolo di emergenza è usato per segnalare agli altri utenti della strada la presenza di veicolo fermo.

Custodia e apertura

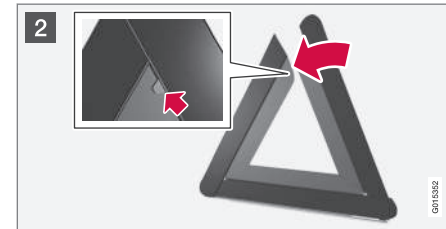
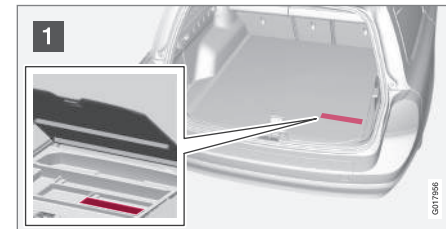

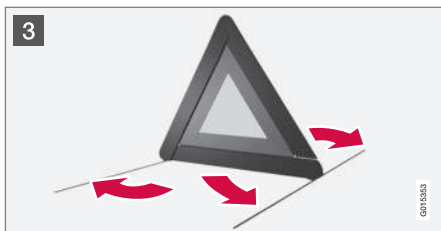

- 1 Sollevare la botola nel bagagliaio ed estrarre il triangolo di emergenza.
- 2 Estrarre il triangolo di emergenza dalla custodia, aprirlo e montare i due lati staccati.
- 3 Estrarre i supporti del triangolo di emergenza.

Utilizzare il triangolo di emergenza nel rispetto delle norme vigenti. Collocare il triangolo di emergenza in un luogo adeguato in base alle condizioni del traffico.

Inserire il triangolo di emergenza nella custodia, quindi fissarlo nel bagagliaio.

NOTA

Con l'automobile in posizione di bloccaggio di sicurezza, il portellone e la botola non si aprono, vedere Private locking* (p. 175).

Attrezzi

L'automobile è dotata, tra l'altro, di occhiello di traino, martinetto* e chiave per i dadi delle ruote*.

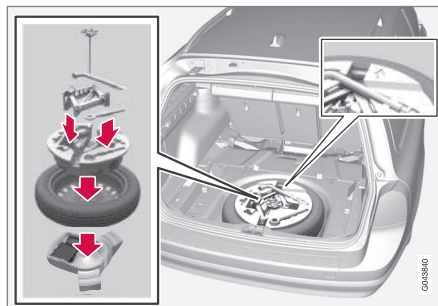

Sotto il tappetino del bagagliaio sono riposti l'occhiello di traino, il martinetto* e la chiave per i dadi delle ruote*. Qui è riposta anche la chiave per i dadi delle ruote antifurto.

Relative informazioni

- Riparazione pneumatici provvisoria* (p. 343)
- Occhiello di traino (p. 320)
- Sostituzione delle ruote - smontaggio delle ruote (p. 330)
- Bulloni ruote (p. 329)
- Martinetto* (p. 334)

Martinetto*

Un martinetto è usato per sollevare l'auto, ad esempio in caso di sostituzione dei pneumatici.

Utilizzare il martinetto originale solo per la sostituzione con la ruota di scorta. La vite del martinetto deve sempre essere lubrificata adeguatamente.

Attrezzi - rimessaggio

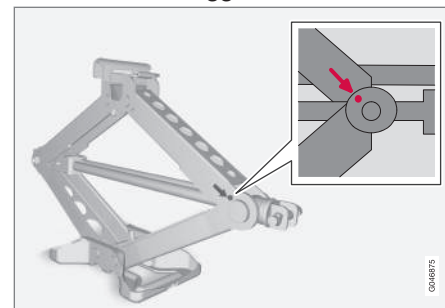

Dopo l'utilizzo, riporre correttamente gli attrezzi e il martinetto*. Girare la manovella del martinetto in modo che occupi poco spazio.

Il blocco in schiuma e la ruota di scorta devono essere risistemati nell'ordine inverso.

Notare la freccia sul blocco in schiuma superiore. Deve essere rivolta in avanti.



! IMPORTANTE

Riporre gli attrezzi e il martinetto* nei relativi vani nel bagagliaio quando non vengono utilizzati.

i NOTA

Se la botola nel tappetino del bagagliaio non è chiusa, il bloccaggio di sicurezza non funziona.

Relative informazioni

- Triangolo di emergenza (p. 333)
- Riparazione pneumatici provvisoria* (p. 343)

Cassetta del pronto soccorso*

La cassetta del pronto soccorso contiene l'attrezzatura del pronto soccorso.

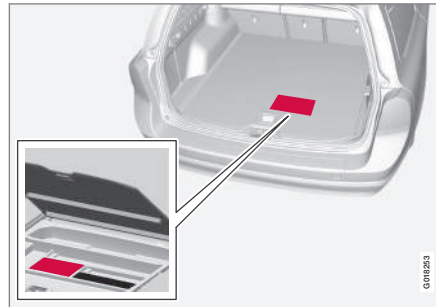

La cassetta del pronto soccorso si trova sotto il pavimento del bagagliaio.

i NOTA

Con l'automobile in posizione di bloccaggio di sicurezza, il portellone e la botola non si aprono, vedere Private locking* (p. 175).

Monitoraggio pressione pneumatici*³

Il monitoraggio pressione pneumatici avverte il conducente quando la pressione di uno o più pneumatici è troppo bassa. In alcuni mercati, la legislazione impone il monitoraggio pressione pneumatici di serie.

Sono disponibili due sistemi di monitoraggio pressione pneumatici, TPMS (Tyre Pressure Monitoring System) e TM (Tyre Monitor). In caso di dubbi sul sistema in dotazione all'automobile, aprire il menu **MY CAR** e accedere alle impostazioni dell'automobile:

- Il menu **Pressione pneumatici** si utilizza con il sistema TPMS, vedere Monitoraggio pressione pneumatici (TPMS)* - generalità (p. 336).
- Il menu **Monitor. pneum.** si utilizza con il sistema TM, vedere Monitoraggio pressione pneumatici (TM)* (p. 341).

Il sistema non sostituisce la normale manutenzione dei pneumatici.

Relative informazioni

- Monitoraggio pressione pneumatici (TPMS)* - generalità (p. 336)
- Monitoraggio pressione pneumatici (TPMS)* - regolazione (ritaratura) (p. 337)
- Monitoraggio pressione pneumatici (TPMS)* - interventi in caso di pressione dei pneumatici insufficiente (p. 340)

³ Di serie in alcuni mercati.



- Monitoraggio pressione pneumatici (TPMS)* - attivazione/disattivazione (p. 339)
- Monitoraggio pressione pneumatici (TPMS)* - raccomandazioni (p. 339)
- Monitoraggio pressione pneumatici (TPMS)* - pneumatici antiforatura* (p. 340)

Monitoraggio pressione pneumatici (TPMS)*¹⁰ - generalità

Il sistema di monitoraggio pressione pneumatici TPMS (Tyre Pressure Monitoring System) avverte il conducente quando la pressione di uno o più pneumatici è troppo bassa.*

Il sistema di monitoraggio pressione pneumatici utilizza sensori ubicati all'interno della valvola dell'aria di ogni pneumatico. Quando si procede a una velocità di circa 30 km/h, il sistema rileva la pressione dei pneumatici. Se la pressione è troppo bassa si accende la spia di allarme  nel quadro strumenti e viene visualizzato uno dei seguenti messaggi:

- **Bassa press. pneum. Contr. pneumatico anteriore destro**
- **Bassa press. pneum. Contr. pneumatico anteriore sinistro**
- **Bassa press. pneum. Contr. pneumatico posteriore destro**
- **Bassa press. pneum. Contr. pneumatico posteriore sinistro**
- **Gonfiare immed. peum. ant. destro**
- **Gonfiare immed. pneum. ant. sinistro**
- **Gonfiare immed. peum. post. destro**
- **Gonfiare immed. peum. post. sinistro**
- **Sist. press. pneum. Rich. assistenza**

Sia le ruote montate in fabbrica che quelle opzionali possono essere dotate di sensori TPMS nelle valvole.

Se è usata una ruota priva di sensore TPMS, o se un sensore ha smesso di funzionare, sarà visualizzato **Sist. press. pneum. Rich. assistenza**.

Controllare sempre il sistema dopo la sostituzione di una ruota per accertarsi che la nuova ruota sia compatibile.

Per informazioni sulla pressione pneumatici corretta, vedere Pneumatici - pressione (p. 325).

Il sistema non sostituisce la normale manutenzione dei pneumatici.



IMPORTANTE

In caso di anomalia al sistema TPMS, la spia di allarme  nel quadro strumenti lampeggia per circa 1 minuto, quindi si accende con luce fissa. Nel quadro strumenti viene visualizzato anche un messaggio.

Relative informazioni

- Monitoraggio pressione pneumatici (TPMS)* - regolazione (ritaratura) (p. 337)
- Monitoraggio pressione pneumatici (TPMS)* - interventi in caso di pressione dei pneumatici insufficiente (p. 340)

¹⁰ Di serie in alcuni mercati.



- Monitoraggio pressione pneumatici (TPMS)* - attivazione/disattivazione (p. 339)
- Monitoraggio pressione pneumatici (TPMS)* - raccomandazioni (p. 339)
- Monitoraggio pressione pneumatici (TPMS)* - pneumatici antiforatura* (p. 340)

Monitoraggio pressione pneumatici (TPMS)*¹⁶ - regolazione (ritaratura)

Il sistema di monitoraggio pressione pneumatici TPMS (Tyre Pressure Monitoring System) avverte il conducente quando la pressione di uno o più pneumatici è troppo bassa.*

Il TPMS può essere regolato seguendo le raccomandazioni sulla pressione dei pneumatici (p. 325) fornite da Volvo, ad esempio in caso di guida con carico elevato.

NOTA

L'automobile deve essere ferma quando si avvia la taratura.

Le impostazioni si effettuano con il comando nel quadro centrale, vedere MY CAR (p. 114).

1. Gonfiare i pneumatici alla pressione corretta indicata nell'etichetta pressione pneumatici sul montante della portiera del conducente (tra le portiere anteriore e posteriore).
2. Accendere il motore.
3. Selezionare il menu **MY CAR** per aprire i menu della pressione pneumatici.
4. Selezionare **Tarare press. pneum. e** premere **OK**.

5. Guidare per almeno 10 minuti a una velocità minima di 30 km/h.
 - > Una volta avviata dal conducente, la taratura si esegue automaticamente. Il sistema non fornisce alcuna conferma al termine della taratura.

I nuovi valori di riferimento rimangono validi finché non si ripetono i punti 1-5.

Relative informazioni

- Monitoraggio pressione pneumatici* (p. 335)
- Pneumatici - pressione (p. 325)

¹⁶ Di serie in alcuni mercati.



Monitoraggio pressione pneumatici (TPMS)*¹⁸ - stato

Il sistema di monitoraggio pressione pneumatici TPMS (Tyre Pressure Monitoring System)* avverte il conducente quando la pressione di uno o più pneumatici è troppo bassa.

Stato del sistema e dei pneumatici

È possibile controllare lo stato attuale del sistema e dei pneumatici, vedere MY CAR (p. 114).

1. Selezionare il menu **MY CAR** per aprire il menu del monitoraggio pneumatici.
2. Selezionare **Pressione pneumatici**.

Lo stato dei singoli pneumatici è indicato da un codice colore:

- Tutte le ruote verdi: il sistema funziona normalmente e la pressione di tutti i pneumatici è leggermente superiore al livello raccomandato.
- Ruota gialla: la pressione del pneumatico corrispondente è insufficiente.
- Ruota rossa: la pressione del pneumatico corrispondente è molto bassa.
- Tutte le ruote grigie: il sistema è temporaneamente fuori uso. Potrebbe essere necessario guidare l'automobile per alcuni minuti a una velocità superiore a 30 km/h affinché il sistema si riattivi.

- Tutte le ruote grigie e messaggio **Sist. press. pneum. Rich. assistenza**: si è verificato un errore nel sistema. Rivolgersi a un concessionario o un riparatore Volvo.

Cancellare i messaggi di avvertimento

Se è stato visualizzato un messaggio sulla pressione dei pneumatici e si è accesa la spia di allarme TPMS:

1. Controllare la pressione del/i pneumatico/i indicato/i con un manometro per pneumatici.
2. Gonfiare il/i pneumatico/i alla pressione corretta indicata nell'etichetta pressione pneumatici sul montante della portiera del conducente (tra le portiere anteriore e posteriore).
3. In alcuni casi potrebbe essere necessario guidare l'automobile per alcuni minuti a una velocità superiore a 30 km/h per cancellare il messaggio. In tal modo si spegne anche la spia di allarme TPMS.



NOTA

- Il sistema TPMS utilizza un valore di pressione compensato che tiene conto della temperatura dei pneumatici e di quella esterna. La pressione dei pneumatici può quindi differire leggermente dai valori raccomandati sull'etichetta pressione pneumatici sul montante della portiera del conducente (tra le portiere anteriore e posteriore). In tal caso, può essere necessario gonfiare i pneumatici a una pressione leggermente superiore affinché scompaia il messaggio di bassa pressione pneumatici.
- Per evitare una pressione dei pneumatici errata, si consiglia di controllarla a pneumatici freddi. Per pneumatici freddi si intendono i pneumatici a temperatura ambiente (dopo circa 3 ore dallo spegnimento del motore). I pneumatici si riscaldano dopo pochi chilometri e la loro pressione aumenta.



ATTENZIONE

- Una pressione dei pneumatici errata può causare l'avaria dei pneumatici e la perdita di controllo dell'automobile.
- Il sistema non può indicare in anticipo i danni ai pneumatici improvvisi.

¹⁸ Di serie in alcuni mercati.



Monitoraggio pressione pneumatici (TPMS)*¹⁹ - attivazione/disattivazione

Il sistema di monitoraggio pressione pneumatici TPMS (Tyre Pressure Monitoring System)* avverte il conducente quando la pressione di uno o più pneumatici è troppo bassa.

NOTA

L'automobile deve essere ferma quando si attiva/disattiva il monitoraggio pressione pneumatici.

Le impostazioni si effettuano con il comando nel quadro centrale, vedere MY CAR (p. 114).

1. Accendere il motore.
2. Selezionare il menu **MY CAR** per aprire il menu della pressione pneumatici.
3. Selezionare **Pressione pneumatici** e premere **OK**.
 - > Una **X** viene visualizzata sul display informativo se si attiva il sistema e scompare se si disattiva il sistema²⁰.

Relative informazioni

- Monitoraggio pressione pneumatici* (p. 335)

Monitoraggio pressione pneumatici (TPMS)*²² - raccomandazioni

Il sistema di monitoraggio pressione pneumatici TPMS (Tyre Pressure Monitoring System)* avverte il conducente quando la pressione di uno o più pneumatici è troppo bassa.

- Volvo raccomanda di montare i sensori TPMS su tutte le ruote dell'automobile, compresi i pneumatici invernali.
- Volvo sconsiglia di spostare i sensori fra le ruote.
- La ruota di scorta è sprovvista di sensore TPMS.
- Se si utilizzano la ruota di scorta o ruote senza sensore TPMS, il quadro strumenti visualizza il messaggio di errore **Sist. press. pneum. Rich. assistenza**.
- Se si sostituisce una ruota oppure si sposta il sensore TPMS su un'altra ruota è necessario sostituire la tenuta, il dado e il nucleo della valvola.
- All'installazione del sensore TPMS, l'automobile deve essere spenta da almeno 15 minuti, altrimenti il quadro strumenti visualizza un messaggio di errore.

ATTENZIONE

Quando si gonfia un pneumatico dotato di TPMS, tenere l'ugello della pompa in posizione diritta rispetto alla valvola, che altrimenti potrebbe danneggiarsi.

NOTA

- Dopo aver gonfiato un pneumatico, rimontare sempre il cappuccio della valvola per evitare che ghiaia, sporizia ecc. possano danneggiarla.
- Utilizzare esclusivamente cappucci delle valvole in plastica. I cappucci delle valvole in metallo possono ossidarsi e risultare difficili da svitare.

NOTA

In caso di modifica della dimensione dei pneumatici è necessario riconfigurare il sistema TPMS. Per maggiori informazioni, rivolgersi a un concessionario Volvo.

Relative informazioni

- Monitoraggio pressione pneumatici* (p. 335)

¹⁹ Di serie in alcuni mercati.

²⁰ Solo in alcuni mercati.

²² Di serie in alcuni mercati.



Monitoraggio pressione pneumatici (TPMS)*²⁴ - pneumatici antiforatura*

Un'automobile con SST (Self Supporting run flat Tires)* è dotata anche di TPMS (p. 335).

Questo tipo di pneumatici presenta un fianco speciale rinforzato che consente di continuare a guidare l'automobile, per una percorrenza limitata, anche se un pneumatico si è sgonfiato completamente o parzialmente.

Questi pneumatici sono montati su un cerchione speciale (su cui possono essere montati anche pneumatici normali.)

Se un pneumatico SST si sgonfia, la spia gialla TPMS sul quadro strumenti si accende e il display informativo visualizza un messaggio. In tal caso, procedere a una velocità inferiore a 80 km/h e sostituire il pneumatico al più presto.

Guidare con cautela. In alcuni casi può essere difficile individuare il pneumatico sgonfio. Controllare tutti e 4 i pneumatici per individuare quello sgonfio.



ATTENZIONE

Si raccomanda che il montaggio di pneumatici SST sia eseguito da persone appositamente addestrate.

Il montaggio di pneumatici SST è consentito solo in combinazione a TPMS.

In caso di visualizzazione di un messaggio di errore per bassa pressione dei pneumatici, non superare 80 km/h.

Percorrenza max prima della sostituzione del pneumatico: 80 km.

Evitare condizioni di guida gravose, ad esempio frenate o sterzate brusche.

In caso di danni o foratura, i pneumatici SST devono essere sostituiti.

Relative informazioni

- Monitoraggio pressione pneumatici* (p. 335)

Monitoraggio pressione pneumatici (TPMS)*²⁶ - interventi in caso di pressione dei pneumatici insufficiente

Il sistema di monitoraggio pressione pneumatici TPMS (Tyre Pressure Monitoring System)²⁷ avverte il conducente quando la pressione di uno o più pneumatici è troppo bassa, indicando il pneumatico interessato. Al primo avvertimento, la spia si accende con luce gialla. Fermarsi e controllare la pressione dei pneumatici al più presto. Quando la spia diventa rossa è necessario fermarsi e ripristinare immediatamente la pressione dei pneumatici.

Se il display ha visualizzato un messaggio per bassa pressione pneumatici:

1. Controllare la pressione del pneumatico interessato.
2. Gonfiare il/i pneumatico/i alla pressione corretta.
3. Guidare ad almeno 30 km/h per alcuni minuti e controllare che il messaggio scompaia.

Relative informazioni

- Monitoraggio pressione pneumatici* (p. 335)

²⁴ Di serie in alcuni mercati.

²⁶ Di serie in alcuni mercati.

²⁷ Optional solo su alcuni mercati.



Monitoraggio pressione pneumatici (TM)*²⁹

Il sistema TM (Tyre Monitor) rileva la velocità di rotazione dei pneumatici per determinare se presentano la pressione corretta. Se la pressione è troppo bassa, cambiano sia il diametro del pneumatico che la velocità di rotazione. Confrontando i pneumatici fra loro, il sistema può determinare se uno o più pneumatici presentano una pressione troppo bassa.

Messaggi

Se la pressione è troppo bassa si accende la spia di allarme (U) nel quadro strumenti e viene visualizzato uno dei seguenti messaggi:

- **Bassa press. pneum. Contr. pneumatico anteriore destro**
- **Bassa press. pneum. Contr. pneumatico anteriore sinistro**
- **Bassa press. pneum. Contr. pneumatico posteriore destro**
- **Bassa press. pneum. Contr. pneumatico posteriore sinistro**
- **Bassa press. pneum. Contr. pneumatici**
- **Sist. press. pneum. Rich. assistenza**



IMPORTANTE

In caso di anomalia al sistema TM, la spia di allarme (U) nel quadro strumenti lampeggia per circa 1 minuto, quindi si accende con luce fissa. Nel quadro strumenti viene visualizzato anche un messaggio.

Il sistema non sostituisce la normale manutenzione dei pneumatici.

Ritaratura del TM

Per il corretto funzionamento del TM è necessario definire un valore di riferimento per la pressione dei pneumatici. Questa operazione deve essere ripetuta ogni volta che si sostituiscono i pneumatici o si modifica la relativa pressione.

Ritaratura

Le impostazioni si effettuano con il comando nel quadro centrale, vedere MY CAR (p. 114).

1. Spegner il quadro.
2. Gonfiare i pneumatici alla pressione indicata nell'etichetta pressione pneumatici sul montante della portiera del conducente (tra le portiere anteriore e posteriore) e portare la chiave in posizione II, vedere Posizioni della chiave - funzioni per i diversi livelli (p. 79).

3. Selezionare il menu **MY CAR** per aprire i menu del monitoraggio pneumatici.
4. Selezionare **Tarare press. pneum.** e premere **OK**.
5. Avviare l'automobile e guidare.
 - > La ritaratura viene eseguita durante la guida e può essere interrotta in qualsiasi momento. Se si spegne il motore durante la ritaratura, questa riprende quando ci si rimette in marcia.

Una volta ritarato il sistema TM, il nuovo valore di riferimento rimane valido finché non si ripetono i punti 1-5.



NOTA

Il sistema TM deve essere ritarato ogni volta che si sostituiscono i pneumatici o si modifica la relativa pressione. Se non si memorizzano i nuovi valori di riferimento, il sistema può non funzionare correttamente.



NOTA

- Dopo aver gonfiato un pneumatico, rimontare sempre il cappuccio della valvola per evitare che ghiaia, sporczia ecc. possano danneggiarla.
- Utilizzare esclusivamente cappucci delle valvole in plastica. I cappucci

²⁹ Di serie in alcuni mercati.



delle valvole in metallo possono ossidarsi e risultare difficili da svitare.

Stato del sistema e dei pneumatici

È possibile controllare lo stato attuale del sistema e dei pneumatici, vedere MY CAR (p. 114).

1. Selezionare il menu **MY CAR** per aprire il menu del monitoraggio pneumatici.
2. Selezionare **Monitor. pneum.**

Lo stato dei singoli pneumatici è indicato da un codice colore:

- Tutte le ruote verdi: il sistema funziona normalmente e la pressione di tutti i pneumatici è leggermente superiore al livello raccomandato.
- Ruota gialla: la pressione del pneumatico corrispondente è insufficiente.
- Tutte le ruote gialle: la pressione di due o più pneumatici è insufficiente.
- Tutte le ruote grigie: il sistema è temporaneamente fuori uso. Potrebbe essere necessario guidare l'automobile per alcuni minuti a una velocità superiore a 30 km/h affinché il sistema si riattivi.
- Tutte le ruote grigie e messaggio **Sist. press. pneum. Rich. assistenza**: si è verificato un errore nel sistema. Rivolgersi a un concessionario o un riparatore Volvo.

Cancellare i messaggi di avvertimento

Se è stato visualizzato un messaggio sulla pressione dei pneumatici e si è accesa la spia di allarme TM:

1. Controllare la pressione del/i pneumatico/i indicato/i con un manometro per pneumatici.
2. Gonfiare il/i pneumatico/i alla pressione corretta indicata nell'etichetta pressione pneumatici sul montante della portiera del conducente (tra le portiere anteriore e posteriore).
3. Ritarare il sistema TM.



NOTA

- Il sistema TM utilizza un valore di pressione compensato che tiene conto della temperatura dei pneumatici e di quella esterna. La pressione dei pneumatici può quindi differire leggermente dai valori raccomandati sull'etichetta pressione pneumatici sul montante della portiera del conducente (tra le portiere anteriore e posteriore). In tal caso, può essere necessario gonfiare i pneumatici a una pressione leggermente superiore affinché scompaia il messaggio di bassa pressione pneumatici.
- Per evitare una pressione dei pneumatici errata, si consiglia di controllarla a pneumatici freddi. Per pneumatici freddi si intendono i pneumatici a temperatura ambiente (dopo circa 3 ore dallo spegnimento del motore). I pneumatici si riscaldano dopo pochi chilometri e la loro pressione aumenta.



ATTENZIONE

- Una pressione dei pneumatici errata può causare l'avaria dei pneumatici e la perdita di controllo dell'automobile.
- Il sistema non può indicare in anticipo i danni ai pneumatici improvvisi.



Riparazione pneumatici provvisoria*

Il kit di riparazione pneumatici provvisoria (TMK - Temporary Mobility Kit) si utilizza per riparare una foratura nonché controllare e regolare la pressione dei pneumatici (p. 436).

Il kit di riparazione pneumatici provvisoria (p. 344) comprende un compressore e un flacone con il composto sigillante. Il sigillante è progettato per eseguire una riparazione provvisoria. Il flacone con il composto sigillante deve essere sostituito prima della scadenza indicata e, comunque, dopo l'utilizzo del kit. Il composto sigillante ripara in modo efficace eventuali forature del battistrada dei pneumatici.

i NOTA

Il kit di riparazione pneumatici è progettato esclusivamente per riparare pneumatici che presentano fori nel battistrada.

Il kit di riparazione pneumatici non è particolarmente adatto per riparare forature sul fianco del pneumatico. Il kit di riparazione pneumatici provvisoria non deve essere utilizzato in caso di danni di una certa entità, crepe o simili. Collegare il compressore a una presa da 12 V dell'automobile. Selezionare la presa più vicina al pneumatico forato.

! IMPORTANTE

Qualora a una presa da 12 V nel tunnel sia collegato il compressore, non collegare altre utenze all'altra presa.

i NOTA

Il compressore per la riparazione pneumatici provvisoria è testato e approvato da Volvo.

Relative informazioni

- Sigillatura provvisoria dei pneumatici* - gestione (p. 345)
- Riparazione pneumatici provvisoria* - controllo (p. 346)
- Kit di riparazione pneumatici provvisoria* - panoramica (p. 344)
- Attrezzi (p. 334)

Kit di Riparazione pneumatici provvisoria* - posizione

Il kit di riparazione pneumatici provvisoria (TMK - Temporary Mobility Kit) si utilizza per riparare una foratura nonché controllare e regolare la pressione dei pneumatici (p. 436).

Posizione del kit di riparazione pneumatici

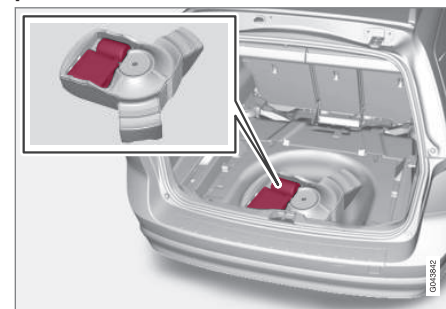

Il kit di riparazione pneumatici è collocato sotto il pavimento del bagagliaio.

Esporre un triangolo di emergenza (p. 333) se si ripara il pneumatico in un luogo trafficato.

i NOTA

Il kit di riparazione pneumatici è progettato esclusivamente per riparare pneumatici che presentano fori nel battistrada.



! IMPORTANTE

Qualora a una presa (p. 156) nel tunnel sia collegato il compressore per la riparazione pneumatici, non collegare altre utenze all'altra presa.

i NOTA

Il compressore per la riparazione pneumatici provvisoria è testato e approvato da Volvo.

Relative informazioni

- Kit di riparazione pneumatici provvisoria* - panoramica (p. 344)
- Kit di riparazione pneumatici provvisoria* - composto sigillante (p. 348)
- Riparazione pneumatici provvisoria* (p. 343)

Kit di riparazione pneumatici provvisoria* - panoramica

Il kit di riparazione pneumatici provvisoria (TMK - Temporary Mobility Kit) si utilizza per riparare una foratura nonché controllare e regolare la pressione dei pneumatici (p. 436).

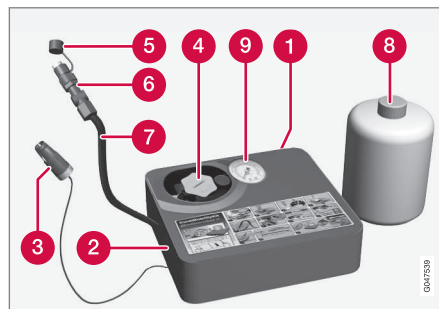

- 1 Etichetta della velocità max consentita
- 2 Interruttore
- 3 Cavo
- 4 Portabottiglie (coperchio arancione)
- 5 Coperchio protettivo
- 6 Valvola di riduzione della pressione
- 7 Flessibile dell'aria
- 8 Flacone con il composto sigillante
- 9 Manometro

Relative informazioni

- Kit di Riparazione pneumatici provvisoria* - posizione (p. 343)
- Kit di riparazione pneumatici provvisoria* - composto sigillante (p. 348)
- Riparazione pneumatici provvisoria* (p. 343)



Sigillatura provvisoria dei pneumatici* - gestione

Il kit di riparazione pneumatici provvisoria (TMK - Temporary Mobility Kit) si utilizza per riparare una foratura nonché controllare e regolare la pressione dei pneumatici (p. 436).

Riparazione pneumatici provvisoria

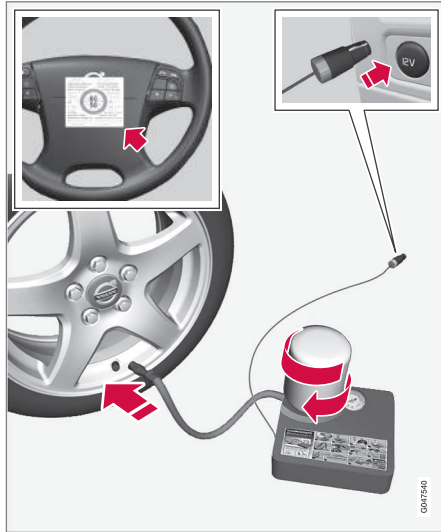

Per informazioni sul funzionamento dei componenti, vedere Kit di riparazione pneumatici provvisoria* - panoramica (p. 344).

1. Staccare l'etichetta della velocità max consentita (collocata su un lato del compressore) e applicarla sul volante.

ATTENZIONE

Dopo la riparazione provvisoria del pneumatico, non procedere a velocità superiori a 80 km/h. Si raccomanda di rivolgersi a un riparatore autorizzato Volvo per l'ispezione del pneumatico sottoposto a riparazione provvisoria (percorrenza max 200 km). Gli addetti valuteranno se il pneumatico può essere riparato o deve essere sostituito.

ATTENZIONE

Il composto sigillante può irritare la pelle. In caso di contatto con la pelle, risciacquare immediatamente con acqua e sapone.

2. Controllare che l'interruttore sia in posizione **0** e prendere il cavo e il flessibile dell'aria.

NOTA

Rompere il sigillo del flacone solo al momento dell'uso. Il sigillo si rompe quando si avvita il flacone.

3. Svitare il coperchio arancione e rimuovere il tappo del flacone.

4. Avvitare il flacone nel relativo supporto.

ATTENZIONE

Non svitare il flacone. Il flacone è provvisto di dispositivo antiriflusso per prevenire perdite.

5. Collegare alla valvola il flessibile del compressore.
6. Collegare il cavo alla presa da 12 V e accendere il motore.

NOTA

Qualora a una presa da 12 V nel tunnel sia collegato il compressore, non collegare altre utenze all'altra presa.

ATTENZIONE

Non lasciare bambini incustoditi nell'automobile a motore acceso.



7. Portare l'interruttore in posizione I.

ATTENZIONE

Non rimanere mai vicino al pneumatico durante il gonfiaggio. In caso di crepe o irregolarità, spegnere immediatamente il compressore. Si sconsiglia di rimettersi in viaggio. Si raccomanda di rivolgersi a un gommista autorizzato.

NOTA

Quando si accende il compressore, la pressione può raggiungere 6 bar ma diminuisce dopo circa 30 secondi.

8. Gonfiare il pneumatico per 7 minuti.

IMPORTANTE

Rischio di surriscaldamento. Il compressore non deve funzionare per più di 10 minuti.

9. Spegnere il compressore per controllare la pressione sul manometro. La pressione deve essere compresa fra 1,8 bar e 3,5 bar. (Sfiatare l'aria con la valvola di riduzione della pressione se la pressione del pneumatico è eccessiva.)

ATTENZIONE

Se la pressione scende al di sotto di 1,8 bar, il foro nel pneumatico è troppo grande. Si sconsiglia di rimettersi in viaggio. Si raccomanda di rivolgersi a un gommista autorizzato.

10. Spegnere il compressore e scollegare il cavo dalla presa da 12 V.

11. Scollegare il flessibile dalla valvola del pneumatico e montare il cappuccio della valvola.

12. Percorrere al più presto circa 3 km a una velocità max di 80 km/h affinché il composto sigillante metta a tenuta il pneumatico.

Relative informazioni

- Riparazione pneumatici provvisoria* (p. 343)
- Riparazione pneumatici provvisoria* - controllo (p. 346)
- Kit di riparazione pneumatici provvisoria* - panoramica (p. 344)

Riparazione pneumatici provvisoria* - controllo

Il kit di riparazione pneumatici provvisoria (TMK - Temporary Mobility Kit) si utilizza per riparare una foratura nonché controllare e regolare la pressione dei pneumatici (p. 436).

Controllo della pressione dei pneumatici

1. Ricollegare l'attrezzatura.
2. Leggere la pressione del pneumatico sul manometro.
 - Se è inferiore a 1,3³⁰ bar, il pneumatico non è sufficientemente stagno. Si sconsiglia di rimettersi in viaggio. Rivolgersi a un gommista.
 - Se la pressione del pneumatico è superiore a 1,3 bar³⁰, il pneumatico deve essere gonfiato alla pressione corretta indicata nella tabella delle pressioni pneumatici, vedere Pneumatici - pressioni dei pneumatici approvate (p. 436). Sfiatare l'aria con la valvola di riduzione della pressione se la pressione del pneumatico è eccessiva.

³⁰ 1 bar = 100 kPa.

**! ATTENZIONE**

Non svitare il flacone. Il flacone è provvisto di dispositivo antiriflusso per prevenire perdite.

- Verificare che il compressore sia spento. Scollegare il flessibile dell'aria e il cavo. Applicare il cappuccio della valvola.

i NOTA

- Dopo aver gonfiato un pneumatico, rimontare sempre il cappuccio della valvola per evitare che ghiaia, sporizia ecc. possano danneggiarla.
- Utilizzare esclusivamente cappucci delle valvole in plastica. I cappucci delle valvole in metallo possono ossidarsi e risultare difficili da svitare.

i NOTA

Dopo l'utilizzo, sostituire il flacone con il composto sigillante e il flessibile. Si raccomanda di affidare queste sostituzioni a un riparatore autorizzato Volvo.

! ATTENZIONE

Controllare regolarmente la pressione dei pneumatici.

Si raccomanda di recarsi presso il riparatore autorizzato Volvo più vicino per sostituire/riparare il pneumatico danneggiato. Informare il riparatore che il pneumatico contiene composto sigillante.

! ATTENZIONE

Dopo la riparazione provvisoria del pneumatico, non procedere a velocità superiori a 80 km/h. Si raccomanda di rivolgersi a un riparatore autorizzato Volvo per l'ispezione del pneumatico sottoposto a riparazione provvisoria (percorrenza max 200 km). Gli addetti valuteranno se il pneumatico può essere riparato o deve essere sostituito.

Relative informazioni

- Riparazione pneumatici provvisoria* (p. 343)
- Sigillatura provvisoria dei pneumatici* - gestione (p. 345)
- Kit di riparazione pneumatici provvisoria* - panoramica (p. 344)

Kit di riparazione pneumatici* - gonfiaggio dei pneumatici

I pneumatici originali dell'automobile possono essere gonfiati con il compressore nel kit di riparazione pneumatici provvisoria (p. 344).

- Il compressore deve essere spento. Controllare che l'interruttore sia in posizione **0** e prendere il cavo e il flessibile dell'aria.
- Svitare il cappuccio della valvola della ruota e avvitare a fondo il raccordo per la valvola del flessibile nella filettatura della valvola del pneumatico.

! ATTENZIONE

Inalare i gas di scarico dell'automobile potrebbe essere letale. Non lasciare mai il motore acceso in spazi chiusi o poco ventilati.

! ATTENZIONE

Non lasciare bambini incustoditi nell'automobile a motore acceso.

- Collegare il cavo a una presa da 12 V dell'automobile e accendere il motore.
- Avviare il compressore portando l'interruttore in posizione **I**.



IMPORTANTE

Rischio di surriscaldamento. Il compressore non deve funzionare per più di 10 minuti.

5. Gonfiare il pneumatico alla pressione indicata nella tabella delle pressioni pneumatici, vedere Pneumatici - pressioni dei pneumatici approvate (p. 436). Sfiatare l'aria con la valvola di riduzione della pressione se la pressione del pneumatico è eccessiva.
6. Spegnerne il compressore. Scollegare il flessibile dell'aria e il cavo.
7. Rimontare il cappuccio della valvola.

Relative informazioni

- Riparazione pneumatici provvisoria* (p. 343)
- Kit di riparazione pneumatici provvisoria* - panoramica (p. 344)
- Riparazione pneumatici provvisoria* - controllo (p. 346)

Kit di riparazione pneumatici provvisoria* - composto sigillante

Il contenitore (flacone) del kit di riparazione pneumatici provvisoria (p. 344) contiene il composto sigillante ed è sostituibile.

Sostituire il flacone prima della scadenza indicata. Smaltire il flacone sostituito fra i rifiuti pericolosi.



ATTENZIONE

Il flacone contiene 1,2-etanolo e lattice di gomma naturale.

Tossico per ingestione. A contatto con la pelle può causare reazioni allergiche.

Evitare il contatto con la pelle e gli occhi.

Conservare fuori della portata dei bambini.

Relative informazioni

- Riparazione pneumatici provvisoria* (p. 343)



Omologazione - sistema di monitoraggio pressione pneumatici (TPMS)

L'omologazione dei sensori di monitoraggio pressione pneumatici - TPMS (Tyre Pressure Monitoring System) è riportata nella tabella.*







09 Ruote e pneumatici

09

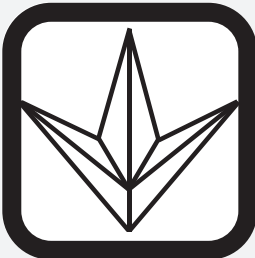

Paese/Regione	
Brasile	<div data-bbox="523 183 968 490"><p data-bbox="687 236 807 249">Modelo: S180052050</p><p data-bbox="699 294 799 308">Agência Nacional de Telecomunicações</p><p data-bbox="699 297 799 311">1542-12-2149</p><p data-bbox="671 378 826 392">(01) 07894476056448</p><div data-bbox="630 397 869 442"><p>Este equipamento opera em caráter secundário, isto é, não tem direito a proteção contra interferência prejudicial, mesmo de estações do mesmo tipo, e não pode causar interferência a sistemas operando em caráter primário.</p></div><p data-bbox="938 434 951 468">000050</p></div>
Ucraina	<div data-bbox="523 516 968 823"><p data-bbox="938 767 951 800">000051</p></div>



Paese/Regione	
Israele	<div data-bbox="528 185 967 488" style="border: 1px solid black; padding: 10px;"><p data-bbox="619 206 879 227">שם הדגם (Hebrew:Model name)</p><p data-bbox="687 241 810 263">S180052050</p><p data-bbox="539 288 959 310">שם היצרן וכתובתו (Hebrew:Manufacturer and address)</p><p data-bbox="657 334 841 409">Continental AG Siemensstraße 12 93055 Regensburg</p><p data-bbox="938 437 951 471" style="writing-mode: vertical-rl; transform: rotate(180deg);">0001034</p></div>



Dichiarazione di conformità (Declaration of Conformity)

Paese/
Regione

Paesi UE:



Paese di esportazione: Germania

Produttore: Continental Automotive GmbH

Tipo di attrezzatura: unità TPMS

Continental	
<small>Continental Automotive Group - Postfach 101550 - 42699 Solingen</small>	
<small>Joint Venture 185, P.O. Box 27961 - 950 Phone: +49 (0)41 755-0242 Fax: +49 (0)41 755-02842 joint.vent@continental-automotive.com</small>	
<small>To:</small>	<small>For reference only</small>
April 16, 2012	TPMS (Valeo)
<small>For Address</small>	<small>For reference</small>
Declaration of Conformity in accordance with Directive 1999/5/EC (R&TTE Directive)	
Manufacturer:	Continental Automotive GmbH
Address:	Damenstrasse 12 51055 Solingen Germany
Product type designation:	S-16003000
Intended use:	Tire Pressure Monitoring Sensor
<small>The product mentioned above complies with the essential requirements and other relevant provisions of Directive 1999/5/EC, when used for its intended purpose.</small>	
Health and safety pursuant to Art. 3(1)(a):	Applied standard(s): EN 60950-1:2006 + A11:2009 + A12:2011 + A13:2011 EN 60479:2010
Electromagnetic compatibility pursuant to Art. 3(1)(b):	Applied standard(s): EN 301 489-1 V1.0.1 (2006-06) EN 301 489-3 V1.4.1 (2002-08)
Efficient use of spectrum pursuant to Art. 3(2):	Applied standard(s): EN 300 220-1 V2.3.1 (2010-02) EN 300 220-2 V2.3.1 (2010-02)
<small>The following marking applies to the above mentioned product.</small>	
<small>Continental Automotive GmbH Regensburg, 2012-04-16</small>	
<small>Address: Andreas Wolf Executive Vice President Body & Safety</small>	<small>Marked: Robert Müller Division Product/Design 1 Body & Safety</small>
<small>Continental Automotive Group AG Postfach 101550 42699 Solingen Germany</small>	<small>Printed on: Robert Müller Division Product/Design 1 Body & Safety</small>
<small>Continental Automotive Group AG Postfach 101550 42699 Solingen Germany</small>	<small>Printed on: Robert Müller Division Product/Design 1 Body & Safety</small>

0051303



Paese/ Regione	
Repubblica Ceca:	Continental tímto prohlašuje, že tento Radio Transmitter je ve shodě se základními požadavky a dalšími příslušnými ustanoveními směrnice 1999/5/ES.
Danimarca:	Undertegnede Continental erklærer herved, at følgende udstyr Radio Transmitter overholder de væsentlige krav og øvrige relevante krav i direktiv 1999/5/EF.
Germania:	Hiermit erklärt Continental, dass sich das Gerät Radio Transmitter in Übereinstimmung mit den grundlegenden Anforderungen und den übrigen einschlägigen Bestimmungen der Richtlinie 1999/5/EG befindet.
Estonia:	Käesolevaga kinnitab Continental seadme Radio Transmitter vastavust direktiivi 1999/5/EÜ põhinõuetele ja nimetatud direktiivist tulenevatele teistele asjakohastele sätetele.
Regno Unito:	Hereby, Continental declares that this Radio Transmitter is in compliance with the essential requirements and other relevant provisions of Directive 1999/5/EC.
Spagna:	Por medio de la presente Continental declara que el Radio Transmitter cumple con los requisitos esenciales y cualesquiera otras disposiciones aplicables o exigibles de la Directiva 1999/5/CE.
Grecia:	ΜΕ ΤΗΝ ΠΑΡΟΥΣΑ Continental ΔΗΛΩΝΕΙ ΟΤΙ Radio Transmitter ΣΥΜΜΟΡΦΩΝΕΤΑΙ ΠΡΟΣ ΤΙΣ ΟΥΣΙΩΔΕΙΣ ΑΠΑΙΤΗΣΕΙΣ ΚΑΙ ΤΙΣ ΛΟΙΠΕΣ ΣΧΕΤΙΚΕΣ ΔΙΑΤΑΞΕΙΣ ΤΗΣ ΟΔΗΓΙΑΣ 1999/5/ΕΚ.
Francia:	Par la présente Continental déclare que l'appareil Radio Transmitter est conforme aux exigences essentielles et aux autres dispositions pertinentes de la directive 1999/5/CE.
Italia:	Con la presente Continental dichiara che questo Radio Transmitter è conforme ai requisiti essenziali ed alle altre disposizioni pertinenti stabilite dalla direttiva 1999/5/CE.
Lettonia:	Ar šo Continental deklarē, ka Radio Transmitter atbilst Direktīvas 1999/5/EK būtiskajām prasībām un citiem ar to saistītajiem noteikumiem.
Lituania:	Šiuo Continental deklaruoja, kad šis Radio Transmitter atitinka esminius reikalavimus ir kitas 1999/5/EB Direktyvos nuostatas.



09 Ruote e pneumatici



09

Paese/ Regione	
Paesi Bassi:	Hierbij verklaart Continental dat het toestel Radio Transmitter in overeenstemming is met de essentiële eisen en de andere relevante bepalingen van richtlijn 1999/5/EG.
Malta:	Hawnhekk, Continental, jiddikjara li dan Radio Transmitter jikkonforma mal-ftigijiet essenzjali u ma provvedimenti oħrajn relevanti li hemm fid-Dirrettiva 1999/5/EC.
Ungheria:	Alulírott, Continental nyilatkozom, hogy a Radio Transmitter megfelel a vonatkozó alapvető követelményeknek és az 1999/5/EC irányelv egyéb előírásainak.
Polonia:	Niniejszym Continental oświadcza, że Radio Transmitter jest zgodny z zasadniczymi wymogami oraz pozostałymi stosownymi postanowieniami Dyrektywy 1999/5/EC.
Portogallo:	Continental declara que este Radio Transmitter está conforme com os requisitos essenciais e outras disposições da Directiva 1999/5/CE.
Slovenia:	Continental izjavlja, da je ta Radio Transmitter v skladu z bistvenimi zahtevami in ostalimi relevantnimi določili direktive 1999/5/ES.
Slovacchia:	Continental týmto vyhlasuje, že Radio Transmitter spĺňa základné požiadavky a všetky príslušné ustanovenia Smernice 1999/5/ES.
Finlandia:	Continental vakuuttaa täten että Radio Transmitter tyyppinen laite on direktiivin 1999/5/EY oleellisten vaatimusten ja sitä koskevien direktiivin muiden ehtojen mukainen.
Svezia:	Härmed intygat Continental att denna Radio Transmitter står i överensstämmelse med de väsentliga egenskapskrav och övriga relevanta bestämmelser som framgår av direktiv 1999/5/EG.
Islanda:	Hér með lýsir Continental yfir því að Radio Transmitter er í samræmi við grunnkröfur og aðrar kröfur, sem gerðar eru í tilskipun 1999/5/EC.
Norvegia:	Continental erklærer herved at utstyret Radio Transmitter er i samsvar med de grunnleggende krav og øvrige relevante krav i direktiv 1999/5/EF.



Relative informazioni

- Monitoraggio pressione pneumatici*
(p. 335)

10



MANUTENZIONE E ASSISTENZA

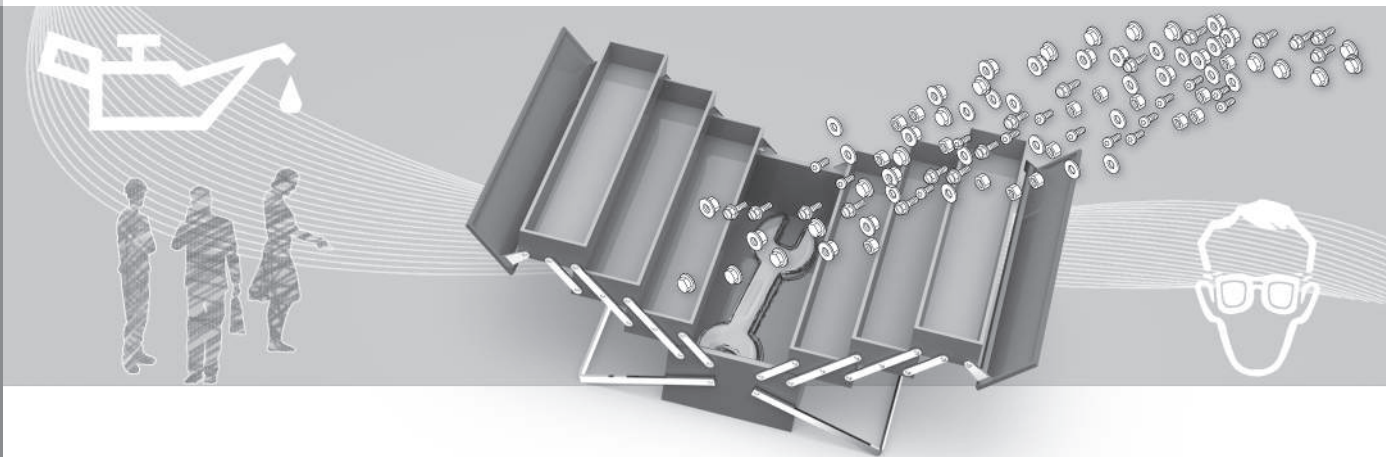



Programma di assistenza Volvo

Per mantenere sempre l'automobile su alti livelli di sicurezza e affidabilità, seguire il programma di servizio Volvo, indicato nel Libretto di Servizio e Garanzia.

Si raccomanda di affidare l'assistenza e la manutenzione a un riparatore autorizzato Volvo. I riparatori Volvo sono dotati del personale, della documentazione d'assistenza e degli attrezzi speciali che garantiscono la massima qualità dell'assistenza.

! IMPORTANTE

Affinché la garanzia Volvo sia valida, controllare e rispettare le indicazioni del Libretto di Assistenza e Garanzia.

Relative informazioni

- Climatizzatore - ricerca dei guasti e riparazione (p. 371)

Prenotare assistenza e riparazione*¹

Gestire le informazioni su assistenza, riparazione e prenotazione direttamente dall'automobile connessa a Internet.

Questo pratico servizio permette di prenotare il tagliando e gli interventi in officina direttamente dall'automobile. Le informazioni sull'automobile vengono inviate al concessionario, che può preparare l'intervento in officina. Il concessionario contatterà il proprietario per fissare un appuntamento. In alcuni mercati, il sistema fornisce un promemoria quando l'appuntamento si avvicina e il sistema di navigazione² può guidare il conducente fino al riparatore il giorno dell'intervento.

Prima di utilizzare il servizio

Volvo ID e il mio profilo

- Registrare un Volvo ID. Per maggiori informazioni sulla creazione di un Volvo ID, vedere Volvo ID (p. 20).
- Accedere al portale web My Volvo, selezionare il proprio profilo e procedere come segue:
 1. Controllare che l'automobile sia collegata al proprio profilo.
 2. Controllare che i dati di contatto siano corretti.

3. Selezionare il concessionario Volvo da contattare per assistenza e riparazione.
4. Selezionare il canale di comunicazione desiderato (SMS o telefono). Le informazioni sulla prenotazione vengono sempre inviate all'automobile e al proprietario via e-mail.

Condizioni necessarie per prenotare dall'automobile

- Per inviare e ricevere le informazioni sulla prenotazione nell'automobile è necessario che questa sia connessa a Internet, vedere il supplemento Sensus Infotainment per informazioni sulle modalità di connessione.
- Poiché le informazioni sulla prenotazione vengono inviate tramite l'abbonamento telefonico personale, il sistema chiede conferma prima dell'invio. La domanda viene presentata una sola volta e la risposta rimane valida per la connessione selezionata per un tempo limitato.
- Affinché il servizio funzioni e il sistema comunichi attraverso lo schermo dell'automobile è necessario accettare comunicazioni/messaggi pop-up. Nella videata normale della fonte **MY CAR**, premere **OK/MENU**, quindi selezionare **Assistenza e riparazioni** → **Visualizza notifiche**.

¹ Vale solo in alcuni mercati.

² Vale per Sensus Navigation.



Utilizzo del servizio

Dalla videata normale in **MY CAR** è possibile selezionare tutti i menu e le impostazioni premendo **OK/MENU** e **Assistenza e riparazioni**.

Alla scadenza del tagliando e, in alcuni casi, quando l'automobile necessita di una riparazione, il quadro strumenti (p. 64) visualizza un messaggio e sullo schermo appare un menu pop-up.

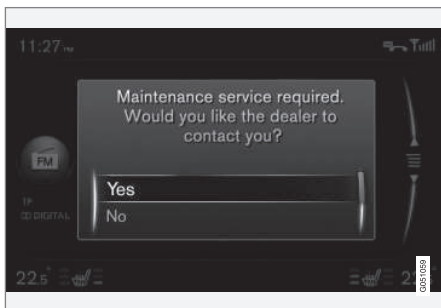

Messaggio di servizio sullo schermo.

Conseguenze delle risposte disponibili nel menu pop-up sullo schermo:

- **Sì** - Viene inviata una richiesta di prenotazione al concessionario, che risponderà con una proposta di prenotazione. La

spia di assistenza e il messaggio di servizio nel quadro strumenti si spengono.

- **No** - Lo schermo non visualizza altri messaggi pop-up. Il messaggio nel quadro strumenti rimane visualizzato. Questa opzione consente di avviare la prenotazione manuale dall'automobile, vedere di seguito.
- **Rimanda** - Il menu pop-up è visualizzato all'avviamento successivo.

Prenotazione manuale di assistenza o riparazione¹

1. Premere il pulsante **MY CAR** nel quadro centrale e selezionare **Assistenza e riparazioni** → **Informazioni concessionaria** → **Richiedi assistenza o riparazione**.
 - > I dati dell'automobile vengono inviati automaticamente al concessionario.
2. Il concessionario invia una proposta di prenotazione all'automobile.
3. Accettare o richiedere una nuova proposta di prenotazione.

Se si accetta la prenotazione, le relative informazioni vengono memorizzate nell'automobile, vedere **Le mie prenotazioni**. L'automobile comunica automaticamente con il conducente visualizzando i promemoria della pre-

notazione sullo schermo e guidandolo in officina.

L'intervento in officina può essere prenotato anche da My Volvo. Accedere a **Le mie prenotazioni** e selezionare **Aggiorna** per accedere alle prenotazioni da My Volvo.

Le mie prenotazioni¹

Visualizzare le informazioni sulla prenotazione sullo schermo dell'automobile. Accettare o richiedere una nuova proposta di prenotazione.

- Selezionare **Assistenza e riparazioni** → **Le mie prenotazioni**.

Telefonare al concessionario¹

Con un cellulare viva voce Bluetooth® collegato all'automobile è possibile telefonare al concessionario. Per il collegamento del cellulare, vedere il supplemento Sensus Infotainment.

- Selezionare **Assistenza e riparazioni** → **Informazioni concessionaria** → **Chiama concessionaria**.

¹ Vale solo in alcuni mercati.



Uso del sistema di navigazione^{1, 2}

Inserire il proprio riparatore come destinazione o tappa nel sistema di navigazione.

- Selezionare **Assistenza e riparazioni** →
Informazioni concessionaria →
Imposta singola destinazione.
- Selezionare **Assistenza e riparazioni** →
Informazioni concessionaria →
Aggiungi come destinazioni
intermedie.

Invio dei dati dell'automobile¹

I dati dell'automobile vengono inviati a un database centrale Volvo (non al concessionario), dal quale il concessionario Volvo può prelevarli utilizzando il numero di serie dell'automobile (VIN³). Il numero è riportato nel Libretto di Assistenza e Garanzia o nell'angolo inferiore sinistro all'interno del parabrezza.

- Selezionare **Assistenza e riparazioni** →
Invia dati auto.

Informazioni sulla prenotazione e dati dell'automobile

Quando si prenota un tagliando dall'automobile si inviano le informazioni sulla prenotazione e i dati dell'automobile. I dati dell'auto-

mobile comprendono alcuni segnali relativi a quanto segue:

- Necessità di assistenza.
- Stato di funzionamento.
- Livelli dei liquidi.
- Chilometraggio (percorrenza).
- Numero di serie dell'automobile (VIN³).
- Versione software dell'automobile.

Relative informazioni

- Volvo ID (p. 20)

¹ Vale solo in alcuni mercati.

² Vale per Sensus Navigation.

³ Vehicle Identification Number



Sollevamento dell'automobile

Durante il sollevamento dell'automobile è importante sistemare il martinetto o i bracci di sollevamento negli appositi punti del sottoscocca.



NOTA

Volvo raccomanda di utilizzare esclusivamente il martinetto specifico di ogni modello di automobile. Se si utilizza un martinetto diverso da quello raccomandato da Volvo, seguire le istruzioni in dotazione all'attrezzatura.

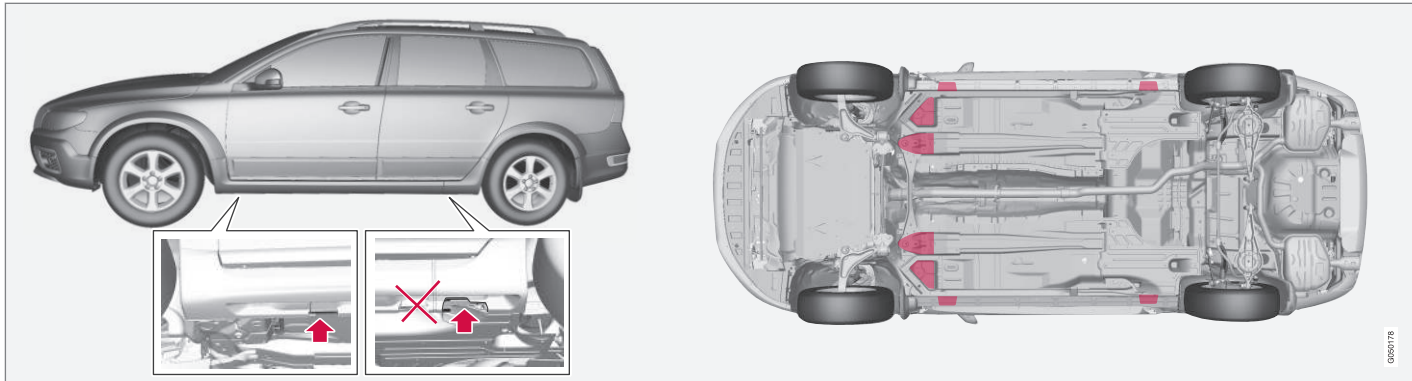

Attacchi per il martinetto dell'automobile (freccie) e punti di sollevamento (in rosso).

Per sollevare l'automobile con un martinetto da officina sul lato anteriore, sistemarlo sotto uno dei quattro punti di sollevamento nel sottoscocca. Per sollevare l'automobile con un martinetto da officina sul lato posteriore, sistemarlo sotto uno dei punti di sollevamento. Sistemare il martinetto da officina in modo che l'automobile non possa scivolare e cadere. Utilizzare sempre cavalletti o simili.

Per sollevare l'automobile con un sollevatore da officina a due colonne, sistemare i bracci di sollevamento anteriore e posteriore sotto i punti di sollevamento esterni (attacchi per il martinetto). In alternativa, sul lato anteriore si possono utilizzare i punti di sollevamento interni.

Relative informazioni

- Sostituzione delle ruote - smontaggio delle ruote (p. 330)



Cofano - apertura e chiusura

Per aprire il cofano, tirare all'indietro l'impugnatura presso i pedali e spostare a sinistra il fermo presso la griglia.



- 1 Tirare la maniglia collocata vicino ai pedali. Quando il fermo si sgancia, si sente un "clic".
- 2 Spostare il fermo verso sinistra e aprire il cofano. (Il fermo di bloccaggio si trova tra faro e griglia, vedere figura.)



ATTENZIONE

Controllare che il cofano motore si blocchi correttamente quando viene chiuso.

Relative informazioni

- Vano motore - controllo (p. 364)
- Vano motore - panoramica (p. 362)

Vano motore - panoramica

La panoramica mostra i punti di controllo ordinari.

Vano motore 4 cil. 2,0 L⁴

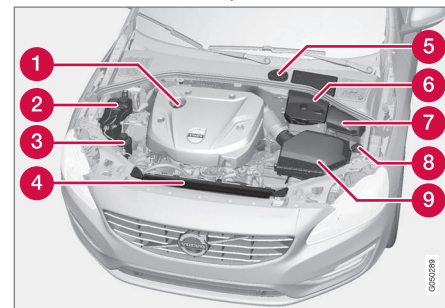

Il vano motore può differire leggermente da un tipo di motore all'altro.

- 1 Rabbocco dell'olio motore
- 2 Serbatoio di espansione dell'impianto di raffreddamento
- 3 Serbatoio dell'olio del servosterzo
- 4 Radiatore
- 5 Serbatoio dell'olio freni e frizione (sul lato conducente)
- 6 Batteria di avviamento
- 7 Basetta portarelè e portafusibili

⁴ Non vale per il motore B4204T7, vedere il paragrafo seguente "Vano motore escl. 4 cil. 2,0 L".



- 8 Rabbocco del liquido lavacristalli
- 9 Filtro dell'aria

ATTENZIONE

L'impianto di accensione presenta tensione e potenza molto alte. La tensione dell'impianto di accensione può comportare il pericolo di morte. La chiave deve sempre trovarsi in posizione **0** quando si effettuano interventi nel vano motore, vedere Posizioni della chiave - funzioni per i diversi livelli (p. 79).

Non toccare le candele o la bobina di accensione se la chiave dell'automobile è in posizione **II** o il motore è caldo.

Vano motore escl. 4 cil. 2,0 L⁵

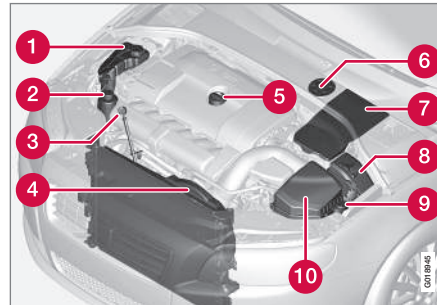

Il vano motore può differire leggermente da un tipo di motore all'altro.

- 1 Serbatoio di espansione dell'impianto di raffreddamento
- 2 Serbatoio dell'olio del servosterzo
- 3 Asta di livello per olio motore⁶
- 4 Radiatore
- 5 Rabbocco dell'olio motore
- 6 Serbatoio dell'olio freni e frizione (sul lato conducente)
- 7 Batteria di avviamento
- 8 Basetta portarelè e portafusibili

- 9 Rabbocco del liquido lavacristalli
- 10 Filtro dell'aria

ATTENZIONE

L'impianto di accensione presenta tensione e potenza molto alte. La tensione dell'impianto di accensione può comportare il pericolo di morte. La chiave deve sempre trovarsi in posizione **0** quando si effettuano interventi nel vano motore, vedere Posizioni della chiave - funzioni per i diversi livelli (p. 79).

Non toccare le candele o la bobina di accensione se la chiave dell'automobile è in posizione **II** o il motore è caldo.

Relative informazioni

- Cofano - apertura e chiusura (p. 362)
- Vano motore - controllo (p. 364)

⁵ Vale anche per il motore B4204T7.

⁶ I motori con sensore elettronico di livello dell'olio sono sprovvisti dell'asta di livello (5 cil. diesel).



Vano motore - controllo

Alcuni oli e liquidi dovrebbero essere controllati a intervalli regolari.

Controllo periodico

Controllare i seguenti oli e liquidi a intervalli regolari, ad es. in sede di rifornimento:

- Liquido refrigerante
- Olio motore
- Olio del servosterzo
- Liquido lavacristalli

ATTENZIONE

Ricordare che la ventola del radiatore (situata nella parte anteriore del vano motore, dietro il radiatore) può avviarsi automaticamente dopo lo spegnimento del motore.

Per il lavaggio del motore, rivolgersi sempre a un riparatore. Si raccomanda un riparatore autorizzato Volvo. Se il motore è caldo sussiste il rischio di incendio.

Relative informazioni

- Cofano - apertura e chiusura (p. 362)
- Vano motore - panoramica (p. 362)
- Liquido refrigerante - livello (p. 369)
- Olio motore - controllo e rabbocco (p. 365)
- Olio del servosterzo - livello (p. 371)
- Liquido lavacristalli - rabbocco (p. 382)

Olio motore - generalità

Gli intervalli di assistenza raccomandati sono validi solo se si utilizza un olio motore approvato.

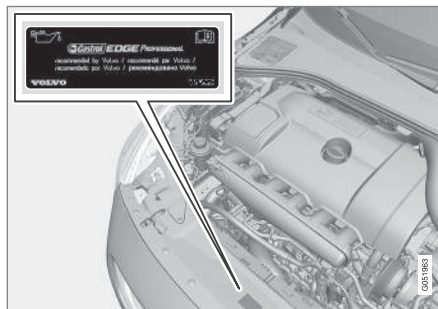

Volvo raccomanda:



In caso di guida in condizioni sfavorevoli, vedere Olio motore - condizioni di marcia sfavorevoli (p. 421).

IMPORTANTE

Per soddisfare i requisiti previsti per gli intervalli di assistenza del motore, tutti i motori sono rabboccati in fabbrica con uno speciale olio motore sintetico. Questo olio accuratamente selezionato garantisce ottime caratteristiche di durata, accensione, consumo di carburante ed ecologia.

Gli intervalli di assistenza raccomandati sono validi solo se si utilizza un olio motore approvato. Utilizzare sempre un olio del tipo prescritto sia in sede di rabbocco che di sostituzione per non compromettere le caratteristiche di durata, accensione, consumo di carburante ed ecologia.

La garanzia Volvo non copre danni dovuti all'utilizzo di olio motore di tipo e viscosità diversi da quelli prescritti.

Si raccomanda di affidare il cambio olio a un riparatore autorizzato Volvo.

Volvo utilizza diversi sistemi di avvertimento in caso di livello dell'olio insufficiente/eccessivo o pressione dell'olio insufficiente. Alcune versioni di motore sono dotate di sensore di pressione dell'olio. In tal caso si utilizza la spia di bassa pressione dell'olio nel quadro strumenti. Altre versioni sono dotate di livello-



stato dell'olio; in questi casi il conducente è informato in caso di basso livello mediante una spia di avvertimento  della strumentazione nonché mediante testi sul display. Alcune versioni sono dotate di entrambe i sistemi. Per maggiori informazioni, rivolgersi a un concessionario Volvo.

Sostituire olio motore e filtro dell'olio agli intervalli di sostituzione indicati nel Libretto di Assistenza e Garanzia.

L'utilizzo di olio di qualità superiore a quella prescritta è consentito. In caso di condizioni di guida sfavorevoli, Volvo raccomanda un olio di qualità superiore, vedere Olio motore - condizioni di marcia sfavorevoli (p. 421).

Per informazioni sulla quantità di olio da rabboccare, vedere Olio motore - tipo e quantità (p. 422).

Relative informazioni

- Olio motore - controllo e rabbocco (p. 365)

Olio motore - controllo e rabbocco

In alcune versioni di motore, il livello dell'olio si controlla con un sensore elettronico di livello dell'olio, in altre versioni con un'asta di livello.

Motore con asta di livello dell'olio⁷

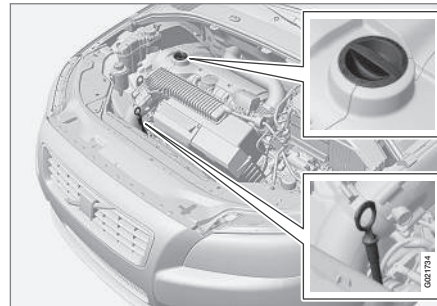

Asta di livello e tubo di rifornimento.

È importante controllare il livello dell'olio anche prima di effettuare il primo cambio d'olio in un'automobile nuova.

Volvo raccomanda di controllare il livello dell'olio ogni 2500 km. La misurazione più accurata si effettua a motore freddo prima dell'avviamento. Se viene effettuata subito dopo lo spegnimento del motore, potrebbe risultare errata. L'asta mostra un livello inferiore in

quanto l'olio non ha avuto il tempo di refluire nella relativa coppa.

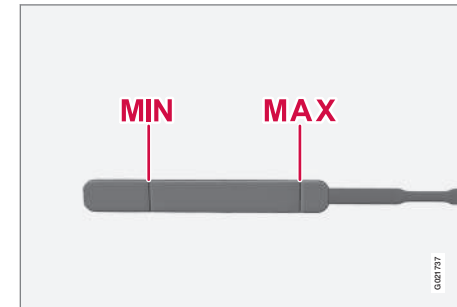

Il livello dell'olio deve essere compreso tra i segni MIN e MAX.

⁷ Non vale per i motori diesel a 4 cilindri da 2,0 L oppure a 5 cilindri, dotati di sensore elettronico di livello dell'olio. Tuttavia, vale per il motore B4204T7.



10 Manutenzione e assistenza



Misurazione ed eventuale rabbocco

1. Parcheggiare l'automobile in piano. È importante attendere circa 5 minuti dallo spegnimento del motore affinché l'olio possa defluire nella coppa.
2. Estrarre l'asta di livello e asciugarla.
3. Infilare nuovamente l'asta di livello.
4. Estrarla e controllare il livello.
5. Se il livello è vicino al segno **MIN**, rabboccare 0,5 litri. Se il livello è molto inferiore può essere necessaria una quantità maggiore.
6. Per ricontrollare il livello, guidare prima l'automobile per un breve tragitto. Ripetere quindi i punti 1-4.

ATTENZIONE

Non superare mai il segno **MAX**. Il livello deve sempre essere compreso fra i segni **MAX** e **MIN** per evitare danni al motore.

ATTENZIONE

Prestare attenzione a non rovesciare olio sul collettore di scarico caldo. Pericolo di incendio.

Motore con sensore elettronico di livello dell'olio, 4 cil. 2,0 L⁸



Tubo di rifornimento⁹.

Non occorre ripristinare il livello dell'olio motore finché non viene visualizzato il relativo messaggio sul display, vedere figura seguente.

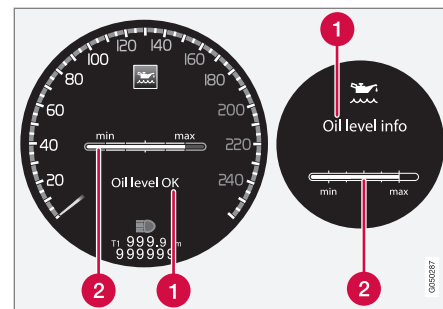

Messaggio e grafico sul display. Il display sinistro mostra il quadro strumenti digitale e quello destro il quadro strumenti analogico.

- 1 Messaggio
- 2 Livello dell'olio motore

Il livello dell'olio si controlla con l'asta elettronica di livello dell'olio con rotella a motore spento, vedere Uso del menu - quadro strumenti (p. 111).

ATTENZIONE

Se viene visualizzato il messaggio **Olio rich. assistenza**, rivolgersi a un riparatore. Si raccomanda un riparatore autorizzato Volvo. Il livello dell'olio potrebbe essere troppo alto.

⁸ Non vale per il motore B4204T7, vedere il paragrafo precedente "Motore con asta di livello dell'olio".

⁹ I motori con sensore elettronico di livello dell'olio sono sprovvisti dell'asta di livello.



! IMPORTANTE

Se appare il messaggio di basso livello dell'olio, rabboccare solo la quantità indicata, ad esempio 0,5 litri.

i NOTA

Il sistema non rileva immediatamente le variazioni di livello in caso di rabbocco o spurgo dell'olio. L'automobile deve aver percorso circa 30 km ed essere rimasta ferma per almeno 2 ore a motore spento e in piano affinché il livello dell'olio visualizzato sia corretto.

⚠ ATTENZIONE

Prestare attenzione a non rovesciare olio sul collettore di scarico caldo. Pericolo di incendio.

Misurazione del livello dell'olio, 4 cil. 2,0

L

Per controllare il livello dell'olio, procedere come segue.

1. Portare la chiave in posizione **II**, Posizioni della chiave - funzioni per i diversi livelli (p. 79).

2. Portare la rotella sulla leva sinistra del volante in posizione **Livello olio**.

> Vengono visualizzate le informazioni sul livello dell'olio motore.

Per maggiori informazioni sull'uso del menu, vedere Uso del menu - quadro strumenti (p. 111).

i NOTA

Se non sono soddisfatte le condizioni per la misurazione del livello dell'olio (tempo dallo spegnimento del motore, inclinazione dell'automobile, temperatura esterna ecc.), viene visualizzato il messaggio **Non disponibile**. Questo **non** indica la presenza di anomalie nei sistemi dell'automobile.

Motore con sensore elettronico di livello dell'olio, 5 cil. diesel

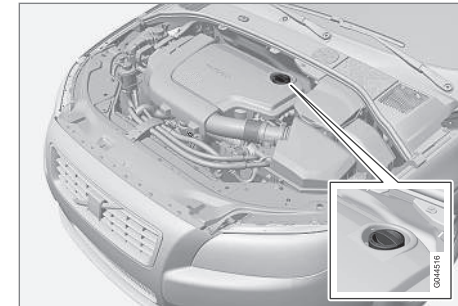

Tubo di rifornimento¹⁰.

Non occorre ripristinare il livello dell'olio motore finché non viene visualizzato il relativo messaggio sul display, vedere figura seguente.

¹⁰ I motori con sensore elettronico di livello dell'olio sono sprovvisti dell'asta di livello.

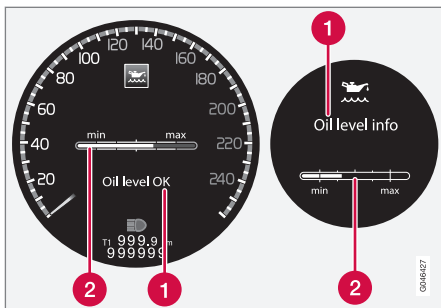

Messaggio e grafico sul display. Il display sinistro mostra il quadro strumenti digitale e quello destro il quadro strumenti analogico.

- 1 Messaggio
- 2 Livello dell'olio motore

Il livello dell'olio si controlla con l'asta elettronica di livello dell'olio con rotella a motore spento, vedere Uso del menu - quadro strumenti (p. 111).

ATTENZIONE

Se viene visualizzato il messaggio **Olio rich. assistenza**, rivolgersi a un riparatore. Si raccomanda un riparatore autorizzato Volvo. Il livello dell'olio potrebbe essere troppo alto.

IMPORTANTE

Se viene visualizzato il messaggio **Basso livello olio Rabb. 0,5 litri**, rabboccare solo 0,5 litri.

NOTA

Il sistema rileva il livello dell'olio solo durante la guida. Il sistema non rileva immediatamente le variazioni di livello in caso di rabbocco o spurgo dell'olio. L'automobile deve percorrere circa 30 km per visualizzare il livello dell'olio corretto.

ATTENZIONE

Non rabboccare olio se viene visualizzato il livello (3) o (4), vedere figura di seguito. Il livello deve sempre essere compreso fra i segni **MAX** e **MIN** per evitare danni al motore.

ATTENZIONE

Prestare attenzione a non rovesciare olio sul collettore di scarico caldo. Pericolo di incendio.

Misurazione del livello dell'olio, 5 cil. diesel

Per controllare il livello dell'olio, procedere come segue.

1. Portare la chiave in posizione **II**, Posizioni della chiave - funzioni per i diversi livelli (p. 79).
2. Portare la rotella sulla leva sinistra del volante in posizione **Livello olio**.
 - > Vengono visualizzate le informazioni sul livello dell'olio motore.

Per maggiori informazioni sull'uso del menu, vedere Uso del menu - quadro strumenti (p. 111).

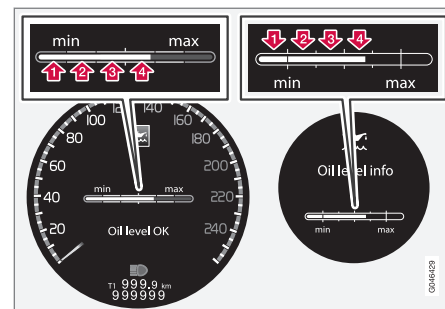

I numeri 1-4 indicano il livello di riempimento. Non rabboccare olio se è visualizzato il livello di riempimento (3) o (4). Il livello di riempimento raccomandato è il 4. Messaggio e grafico sul display. Il display sinistro mostra il quadro strumenti digitale e quello destro il quadro strumenti analogico.



Relative informazioni

- Olio motore - generalità (p. 364)

Liquido refrigerante - livello

Il liquido refrigerante raffredda il motore a scoppio alla temperatura di esercizio corretta. Il calore trasferito dal motore al liquido refrigerante può essere utilizzato per riscaldare l'abitacolo.

*Il livello del liquido refrigerante deve essere compreso tra i segni **MIN** e **MAX** del serbatoio di espansione.*

Controllo del livello e rabbocco

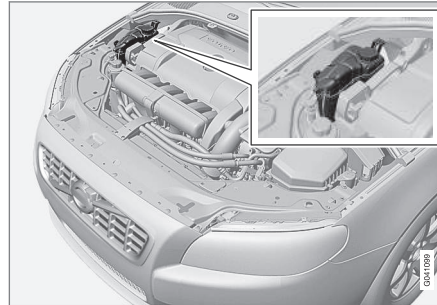

Per il rabbocco, seguire le istruzioni riportate sulla confezione. È importante dosare le quantità di refrigerante e acqua in base al clima. Non rabboccare mai soltanto con acqua. Il rischio di congelamento sussiste sia in caso di quantità insufficiente che eccessiva di refrigerante.

ATTENZIONE

Il refrigerante può essere molto caldo. Se si deve eseguire il rabbocco a motore caldo, svitare il tappo del serbatoio di espansione lentamente in modo da eliminare la sovrappressione.

Per le quantità e gli standard relativi alla qualità dell'acqua, vedere Liquido refrigerante - tipo e quantità (p. 425).

Controllare regolarmente il liquido refrigerante

Il livello deve essere compreso tra i segni **MIN** e **MAX** del serbatoio di espansione. Se l'impianto non è ben riempito, possono verificarsi surriscaldamenti, con il conseguente rischio di danni al motore.



! IMPORTANTE

- Un contenuto elevato di cloro, cloruri e altri sali può corrodere l'impianto di raffreddamento.
- Volvo raccomanda di utilizzare sempre un refrigerante con agente anticorrosivo.
- La miscela del refrigerante deve sempre essere costituita dal 50% di acqua e dal 50% di refrigerante.
- Miscelare il liquido refrigerante con acqua potabile di qualità approvata. In caso di dubbi sulla qualità dell'acqua, utilizzare un liquido refrigerante premiscelato raccomandato da Volvo.
- In sede di sostituzione di liquido refrigerante/componenti dell'impianto di raffreddamento, risciacquare l'impianto con acqua potabile di qualità approvata o con liquido refrigerante premiscelato.
- Il motore deve funzionare sempre con l'impianto di raffreddamento riempito correttamente. In caso contrario potrebbe surriscaldarsi, con il conseguente rischio di danni (crepe) nella testata.

Olio di freni e frizione - livello

*Il livello dell'olio di freni e frizione deve essere compreso tra i segni **MIN** e **MAX** del serbatoio.*

Controllo del livello

L'olio di freni e frizione utilizza lo stesso serbatoio. Il livello deve essere compreso tra i segni **MIN** e **MAX** all'interno del serbatoio. Controllare il livello regolarmente.

Sostituire l'olio dei freni ogni due anni oppure ogni due tagliandi.

L'olio deve essere cambiato ogni anno nelle automobili utilizzate in condizioni che richiedono frenate energiche e frequenti, ad esempio nella guida in montagna o in climi tropicali con umidità elevata.

Per le quantità e il tipo di olio dei freni raccomandato, vedere Olio dei freni - tipo e quantità (p. 428).

! ATTENZIONE

Se l'olio dei freni è sotto il livello **MIN** nel relativo serbatoio, rabboccare olio dei freni prima di proseguire la guida. Si raccomanda di rivolgersi a un riparatore autorizzato Volvo per verificare il motivo della perdita dell'olio dei freni.

Rabbocco

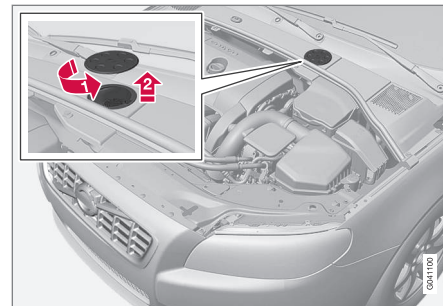

Il serbatoio dell'olio è collocato sul lato conducente.

Il serbatoio dell'olio è situato sotto la copertura che separa la zona fredda del vano motore. Per accedere al tappo del serbatoio occorre rimuovere prima il tappo rotondo.

- 1 Aprire il tappo collocato sulla copertura ruotandolo.
- 2 Svitare il tappo del serbatoio e rabboccare olio. Il livello deve essere compreso tra i segni **MIN** e **MAX** all'interno del serbatoio.

! IMPORTANTE

Ricordare di montare il tappo.



Olio del servosterzo - livello

Il livello dell'olio del servosterzo deve essere compreso tra i segni **MIN** e **MAX** del serbatoio. Non occorre sostituire l'olio.

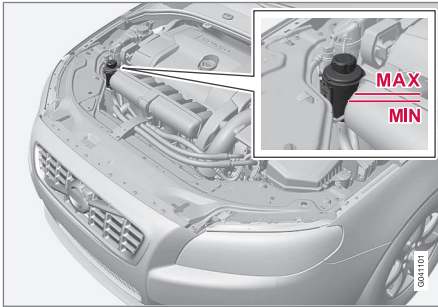

! IMPORTANTE

Durante il controllo, pulire l'area adiacente il serbatoio dell'olio del servosterzo. Non aprire il tappo.

Controllare il livello in occasione di ogni tagliando. Non è necessario effettuare il cambio d'olio. Il livello deve essere compreso tra i segni **MIN** e **MAX**.

Per il tipo di olio raccomandato, vedere Olio servosterzo - tipo (p. 428).

i NOTA

In caso di anomalie al servosterzo o se il motore è spento e occorre trainare l'automobile, è comunque possibile sterzare.

Climatizzatore - ricerca dei guasti e riparazione

Assistenza e riparazione del climatizzatore devono essere effettuate esclusivamente da un riparatore autorizzato.

Controllo e riparazione

Il climatizzatore contiene una sostanza tracciante fluorescente. Utilizzare una luce ultravioletta per la ricerca di eventuali perdite.

Volvo raccomanda di rivolgersi sempre a un riparatore autorizzato Volvo.

! ATTENZIONE

Il climatizzatore contiene refrigerante R134a in pressione. Assistenza e riparazione dell'impianto devono essere effettuate esclusivamente da un riparatore autorizzato.

Relative informazioni

- Programma di assistenza Volvo (p. 357)



Sostituzione delle lampadine - generalità

È possibile sostituire le lampadine a incandescenza. Per la sostituzione delle lampadine LED e Bi-Xeno, rivolgersi a un riparatore.

Tutte le lampadine a incandescenza sono elencate (p. 379). Le lampadine a incandescenza e le luci speciali, ad esempio le lampadine LED¹¹, che devono essere sostituite esclusivamente presso un riparatore¹², sono:

- Lampadine dei fari Active Xenon - ABL
- Luci di posizione/parcheggio anteriori
- Luci diurne
- Indicatori di direzione laterali, specchi retrovisori esterni della V70
- Illuminazione di sicurezza, specchi retrovisori esterni
- Illuminazione abitacolo
- Luci di posizione/parcheggio posteriori
- Luci di ingombro laterale posteriori
- Luci di arresto
- Luce di retromarcia
- Retronebbia.



ATTENZIONE

La sostituzione delle lampadine dei fari Xenon deve essere effettuata da un riparatore. Si raccomanda un riparatore autorizzato Volvo. I fari Xenon richiedono particolare cautela poiché sono dotati di gruppo ad alta tensione.



ATTENZIONE

La chiave deve trovarsi in posizione **0** durante la sostituzione delle lampadine, vedere Posizioni della chiave - funzioni per i diversi livelli (p. 79).



IMPORTANTE

Non toccare il vetro delle lampadine a incandescenza con le dita. I grassi presenti sulle dita vengono vaporizzati dal calore delle lampadine e il riflettore si sporca e si danneggia.



NOTA

Se il messaggio di errore permane dopo che la lampadina a incandescenza difettosa è stata sostituita, si raccomanda di rivolgersi a un riparatore autorizzato Volvo.



NOTA

All'interno del vetro delle luci esterne come fari, fendinebbia e luci posteriori può talvolta formarsi condensa. Il fenomeno è normale, tutte le luci esterne sono in grado di eliminare la condensa dopo essere state accese per un certo periodo.

Relative informazioni

- Sostituzione delle lampadine - fari (p. 373)
- Sostituzione delle lampadine - posizione delle lampadine posteriori (p. 377)
- Sostituzione delle lampadine - luci dello specchietto di cortesia (p. 378)
- Sostituzione delle lampadine - illuminazione del bagagliaio (p. 378)
- Sostituzione delle lampadine - luce della targa (p. 378)

¹¹ LED (Light Emitting Diode)

¹² Si raccomanda un riparatore autorizzato Volvo.



Sostituzione delle lampadine - fari

Tutte le lampadine a incandescenza dei fari si sostituiscono dopo aver smontato ed estratto l'intero faro attraverso il vano motore.

Rimozione dei fari

Portare la chiave in posizione **0**, vedere Posizioni della chiave - funzioni per i diversi livelli (p. 79).

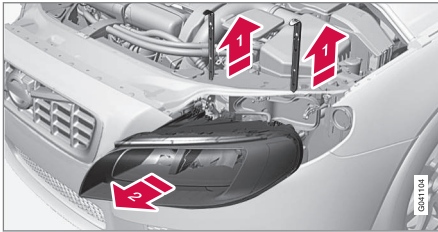

- 1▶ Estrarre i perni di bloccaggio del faro.
- 2▶ Estrarre il faro in linea retta.

! IMPORTANTE

Tirare solo il connettore, non il cavo.

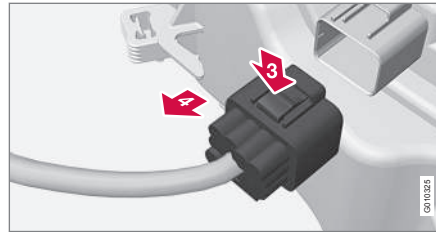

- 3▶ Scollegare il connettore del faro premendo il fermaglio con il pollice.
- 4▶ Estrarre contemporaneamente il connettore con l'altra mano.
5. Estrarre il faro e posizionarlo su una superficie morbida per evitare di graffiare il vetro.
6. Sostituire la lampadina interessata.

Montaggio dei fari

1. Collegare il connettore. Si deve sentire un "clic".
2. Rimontare il faro e i perni di bloccaggio. Controllare che siano fissati correttamente.
3. Controllare il funzionamento dei fari.

Montare e collegare correttamente il faro prima di accendere i fari o inserire la chiave telecomando nel blocchetto di accensione.

Relative informazioni

- Sostituzione delle lampadine - generalità (p. 372)
- Sostituzione delle lampadine - coperture di lampadine degli abbaglianti/anabbaglianti (p. 374)
- Lampadine - specifiche (p. 379)



Sostituzione delle lampadine - coperture di lampadine degli abbaglianti/anabbaglianti

Le lampadine degli abbaglianti/anabbaglianti sono raggiunte staccando la copertura grande del proiettore.

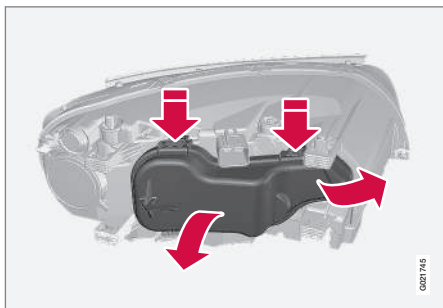

Prima di iniziare la sostituzione delle lampadine, vedere Sostituzione delle lampadine - fari (p. 373).

1. Aprire l'anello di bloccaggio premendo verso l'alto/l'esterno.
2. Abbassare i fermagli sulla copertura e rimuoverla.

Rimontare la copertura nell'ordine inverso.

Relative informazioni

- Sostituzione delle lampadine - fari (p. 373)
- Sostituzione delle lampadine - anabbaglianti (p. 374)

- Sostituzione delle lampadine - abbaglianti (p. 375)
- Sostituzione delle lampadine - abbaglianti supplementari (p. 376)

Sostituzione delle lampadine - anabbaglianti

La lampadina dell'anabbagliante è situata dietro la copertura grande del faro.



Vale per le automobili con fari alogeni.

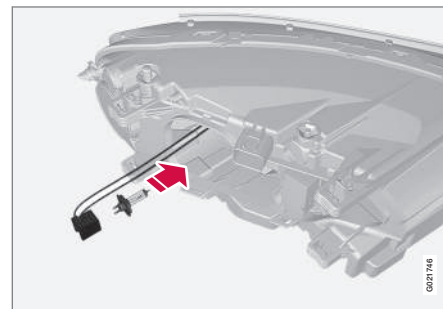

1. Staccare il faro (p. 373).
2. Rimuovere la copertura (p. 374).
3. Scollegare il connettore dalla lampadina.
4. Staccare la lampadina premendo il portalampadina verso il basso.
5. Inserire la nuova lampadina nell'attacco e fissarla a scatto. Può essere fissata solo in un modo.

Rimontare i componenti nell'ordine inverso.



Relative informazioni

- Lampadine - specifiche (p. 379)

Sostituzione delle lampadine - abbaglianti

La lampadina dell'abbagliante è situata dietro la copertura grande del faro.

i NOTA

Vale per le automobili con fari alogeni.

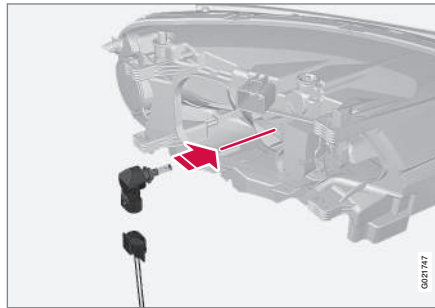

1. Staccare il faro (p. 373).
2. Rimuovere la copertura (p. 374).
3. Svitare la lampadina in senso antiorario ed estrarla in linea retta.
4. Scollegare il connettore dalla lampadina.
5. Sostituire la lampadina a incandescenza, inserirla nell'attacco e fissarla girandola in senso orario. Può essere fissata solo in un modo.

Rimontare i componenti nell'ordine inverso.

Relative informazioni

- Lampadine - specifiche (p. 379)



Sostituzione delle lampadine - abbaglianti supplementari

La lampadina dell'abbagliante supplementare è situata dietro la copertura grande del faro.

NOTA

Vale per le automobili con fari allo xeno*.

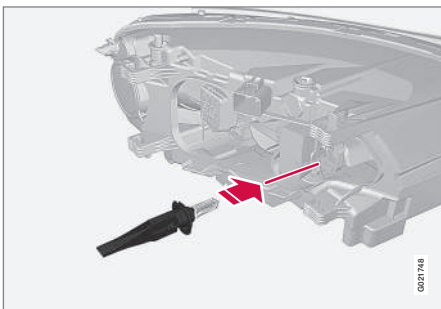

1. Staccare il faro (p. 373).
2. Rimuovere la copertura (p. 374).
3. Staccare la lampadina premendo il portalampadina verso il basso.
4. Scollegare il connettore dalla lampadina.
5. Inserire la nuova lampadina nell'attacco e fissarla a scatto. Può essere fissata solo in un modo.

Rimontare i componenti nell'ordine inverso.

Relative informazioni

- Lampadine - specifiche (p. 379)

Sostituzione delle lampadine - indicatori di direzione anteriori

La lampadina dell'indicatore di direzione è situata dietro la copertura piccola del faro.

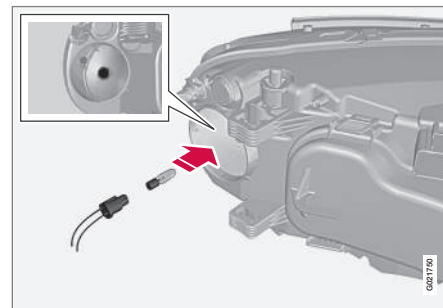

1. Staccare il faro (p. 373).
2. Staccare la piccola copertura rotonda.
3. Tirare il portalampadina per estrarre la lampadina a incandescenza.
4. Rimuovere la lampadina difettosa e inserire quella nuova. Il fissaggio è possibile in un modo.
5. Inserire il portalampadina nell'attacco e premere finché non si sente un "clic".
6. Rimontare la copertura. Sistemarla e premere finché non si sente un "clic".

Rimontare i componenti nell'ordine inverso.



Relative informazioni

- Lampadine - specifiche (p. 379)

Sostituzione delle lampadine - luci posteriori

Gli indicatori di direzione posteriori si sostituiscono dall'interno del bagagliaio.

Portalampadina posteriore

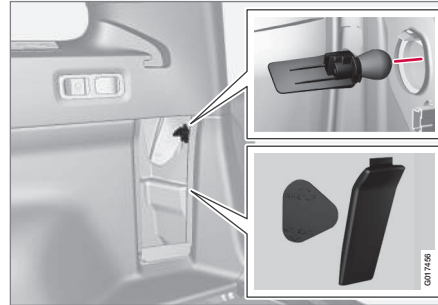

La lampadina degli indicatori di direzione nel gruppo luci posteriore si sostituisce dall'interno del bagagliaio.

1. Aprire il pannello.
2. Estrarre l'isolante tirandolo in linea retta.
3. Staccare il portalampadina girando la relativa maniglia in senso antiorario.
4. Staccare la lampadina a incandescenza tirandola in linea retta.

Relative informazioni

- Sostituzione delle lampadine - posizione delle lampadine posteriori (p. 377)
- Lampadine - specifiche (p. 379)

Sostituzione delle lampadine - posizione delle lampadine posteriori

La panoramica visualizza la posizione delle lampadine posteriori.

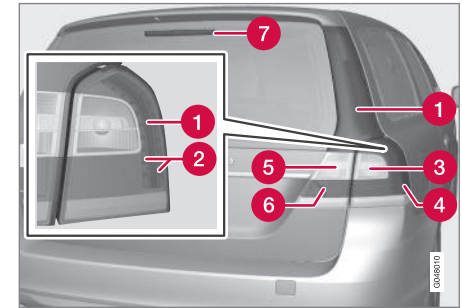

- 1 Luci di posizione/parcheggio (LED)
- 2 Luci di arresto (LED)
- 3 Indicatore di direzione (p. 377)
- 4 Luci di ingombro laterale (LED)
- 5 Luce di retromarcia (p. 377)
- 6 Fendinebbia (p. 377)
- 7 Luci di arresto (LED)

Relative informazioni

- Sostituzione delle lampadine - generalità (p. 372)
- Lampadine - specifiche (p. 379)



Sostituzione delle lampadine - luce della targa

La luce della targa è situata sotto la maniglia del portellone.

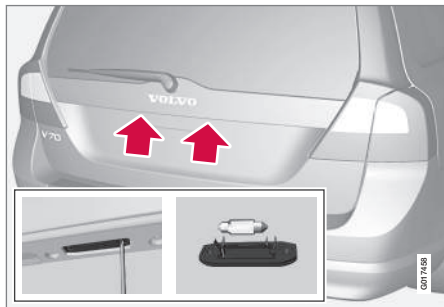

1. Svitare le viti con un cacciavite.
2. Staccare delicatamente l'intero faro ed estrarlo.
3. Montare una nuova lampadina.
4. Rimontare e avvitare l'intero faro.

Relative informazioni

- Lampadine - specifiche (p. 379)

Sostituzione delle lampadine - illuminazione del bagagliaio

L'illuminazione del bagagliaio si trova nel portellone.

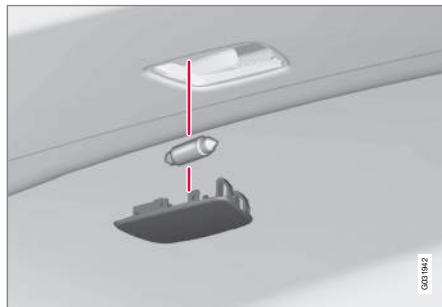

1. Inserire un cacciavite e fare leva leggermente per staccare l'alloggiamento lampadina.
2. Montare una nuova lampadina.
3. Controllare che la lampadina si accenda e rimontare l'alloggiamento lampadina.

Relative informazioni

- Lampadine - specifiche (p. 379)

Sostituzione delle lampadine - luci dello specchietto di cortesia

Le luci dello specchietto di cortesia sono situate dietro le relative lenti.

Rimozione della lente della lampadina

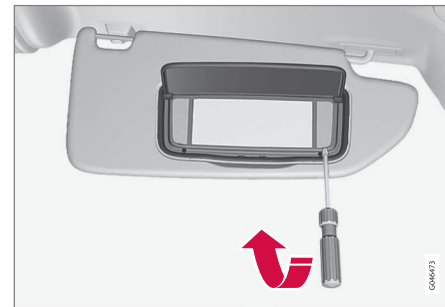

1. Inserire un cacciavite sotto la lente della lampadina e sollevare con cautela i fermi sul bordo.
2. Staccare la lente della lampadina.
3. Sfilare la lampadina in linea retta con una pinza a becchi e sostituirla. Attenzione - non stringere eccessivamente con la pinza. Il vetro della lampadina potrebbe rompersi.

Montaggio della lente della lampadina

1. Rimontare la lente della lampadina.
2. Fissarla a pressione.



Relative informazioni

- Lampadine - specifiche (p. 379)

Lampadine - specifiche

Le specifiche riguardano le lampadine a incandescenza. Per la sostituzione delle lampadine LED e Bi-Xeno, rivolgersi a un riparatore.

Illuminazione	W ^A	Tipo
Anabbaglianti alogeni	55	H7 LL
Abbaglianti alogeni	65	H9
Abbaglianti supplementari, ABL	55	H7 LL
Indicatori di direzione anteriori	21	H21W LL
Indicatori di direzione laterali, specchi retrovisori esterni ^B	5	WY5W LL
Luce cassetto portaoggetti	5	Attacco SV8.5 Lunghhezza 43 mm
Luce dello specchietto di cortesia	2	Attacco T5 W2x4,6d
Illuminazione bagagliaio	10	Attacco SV8.5 Lunghhezza 43 mm

Illuminazione	W ^A	Tipo
Luce della targa	5	C5W LL
Indicatori di direzione posteriori	21	PY21W SV

^A Watt

^B Sostituzione delle lampadine a incandescenza (solo XC70). La V70 è dotata di lampadine LED.

Relative informazioni

- Sostituzione delle lampadine - generalità (p. 372)
- Sostituzione delle lampadine - posizione delle lampadine posteriori (p. 377)
- Sostituzione delle lampadine - luci dello specchietto di cortesia (p. 378)



Spazzole dei tergicristalli

Le spazzole tergicristallo rimuovono l'acqua da parabrezza e lunotto. Insieme al liquido lavacrystalli, puliscono i cristalli e assicurano una buona visibilità durante la guida.

Per sostituire le spazzole tergicristallo del parabrezza, portarle in posizione di assistenza.

Posizione di assistenza



Spazzole tergicristallo in posizione di assistenza.

Per consentire la sostituzione, il lavaggio o il sollevamento (ad esempio quando si rimuove il ghiaccio dal parabrezza), le spazzole tergicristallo devono trovarsi in posizione di assistenza.

! IMPORTANTE

Prima di riportare i tergicristalli in posizione di assistenza accertarsi che le spazzole non siano bloccate dal ghiaccio.

1. Inserire la chiave telecomando nel blocchetto di accensione¹³ e premere brevemente il pulsante **START/STOP ENGINE** per attivare la posizione della chiave I. Per maggiori informazioni sulle posizioni della chiave, vedere Posizioni della chiave - funzioni per i diversi livelli (p. 79).
2. Premere brevemente il pulsante **START/STOP ENGINE** per ripristinare la posizione della chiave 0.
3. Entro 3 secondi, portare la leva destra del volante verso l'alto e tenerla in questa posizione per circa 1 secondo.
 - > I tergicristalli si attivano e si fermano in posizione verticale.

I tergicristalli tornano nella posizione originale premendo brevemente il pulsante **START/STOP ENGINE** per attivare la posizione della chiave I (oppure quando si avvia l'automobile).

! IMPORTANTE

Se i bracci dei tergicristalli sono stati sollevati dal parabrezza, devono essere riportati a contatto con esso prima di riassumere la posizione di partenza. In questo modo si prevengono graffi alla vernice del cofano.

Sostituzione delle spazzole dei tergicristalli

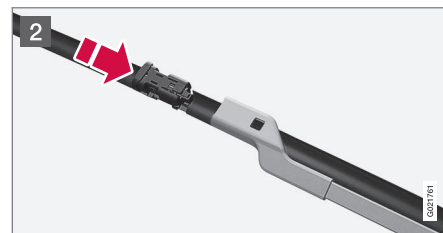
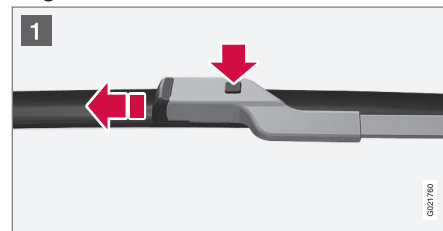

¹³ Operazione non necessaria nelle automobili con funzione Keyless.

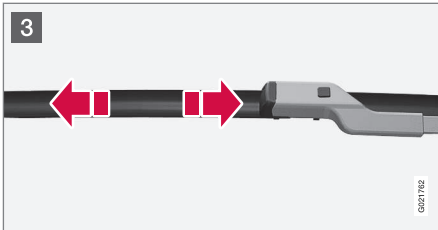

- 1 Sollevare il braccio dei tergicristalli quando si trova in posizione di assistenza. Premere il pulsante sull'attacco dei tergicristalli ed estrarre tirando in direzione parallela al braccio dei tergicristalli.
- 2 Inserire la nuova spazzola dei tergicristalli premendo finché non si sente un "clic".
- 3 Controllare che la spazzola sia fissata correttamente.
4. Riportare il braccio dei tergicristalli a contatto con il parabrezza.

I tergicristalli tornano dalla posizione di assistenza nella posizione originaria premendo brevemente il pulsante **START/STOP ENGINE** per attivare la posizione della chiave I (oppure quando si avvia l'automobile).

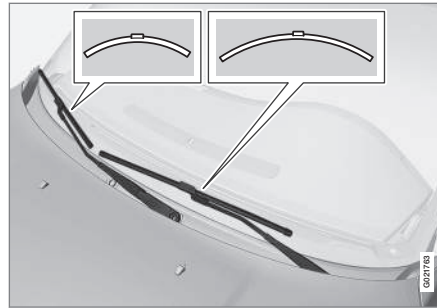

i NOTA

Le spazzole dei tergicristalli sono di lunghezza diversa. La spazzola sul lato conducente è più lunga di quella sul lato passeggero.

Sostituzione della spazzola del tergilunotto

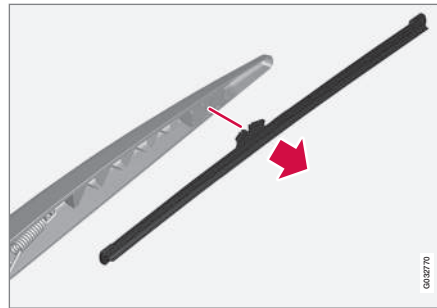

1. Sollevare il braccio del tergilunotto.
2. Afferrare la parte interna della spazzola (presso la freccia).
3. Girare in senso antiorario per utilizzare il fincorsa della spazzola sul braccio del tergicristallo come leva e staccare più facilmente la spazzola.
4. Inserire a pressione la nuova spazzola. Controllare che sia fissata correttamente.
5. Abbassare il braccio del tergilunotto.

Pulizia

Per la pulizia di spazzole tergicristallo e parabrezza, vedere Autolavaggio (p. 403).

! IMPORTANTE

Controllare regolarmente le spazzole. La mancata manutenzione riduce la durata delle spazzole.

Relative informazioni

- Liquido lavacrystalli - rabbocco (p. 382)



Liquido lavacrystalli - rabbocco

Il liquido lavacrystalli si utilizza per pulire fari e cristalli. In inverno, utilizzare liquido lavacrystalli con antigelo.

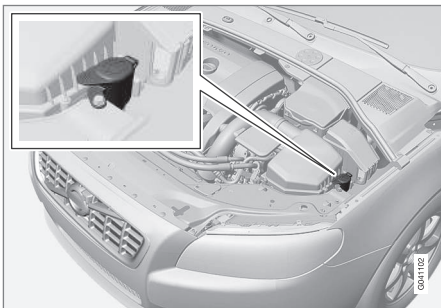

I lavacrystalli e i lavafari utilizzano lo stesso serbatoio.

! IMPORTANTE

Utilizzare il liquido lavacrystalli originale Volvo, o un prodotto equivalente con pH raccomandato compreso fra 6 e 8, nella soluzione d'uso (ad esempio 1:1 con acqua neutra).

! IMPORTANTE

Utilizzare liquido lavacrystalli con antigelo in inverno in modo che il liquido non geli nella pompa, nel serbatoio e nei flessibili.

Per le quantità, vedere Liquido lavavetri - tipo e quantità (p. 428).

Relative informazioni

- Spazzole dei tergicristalli (p. 380)

Batteria di avviamento - generalità

La batteria di avviamento è usata per azionare il motorino di avviamento e per alimentare altre utenze elettriche dell'auto.

La batteria di avviamento è di tipo tradizionale a 12 V.

La durata e le prestazioni della batteria sono influenzate da numero di avviamenti, scaricamenti, stile di guida, condizioni di guida e climatiche ecc.

- Non scollegare mai la batteria a motore acceso.
- Controllare che i cavi della batteria siano collegati e serrati correttamente.

	Motore	
	Benzina (Etanolo)	Diesel
Tensione (V)	12	12
Capacità di avviamento a freddo ^A - CCA ^B (A)	520-800	700-800

A A norma SAE o EN.

B Cold Cranking Amperes.

**! IMPORTANTE**

In sede di sostituzione della batteria di avviamento nelle automobili con funzione Start/Stop, si deve montare una batteria del tipo corretto: EFB¹⁴ nelle automobili con cambio manuale e AGM¹⁵ in quelle con cambio automatico.

In sede di sostituzione della batteria ausiliaria, si deve montare una batteria di tipo AGM.

! IMPORTANTE

In caso di sostituzione della batteria, utilizzare sempre una batteria con capacità pari a quella della batteria originale e dello stesso tipo (vedere l'etichetta sulla batteria).

i NOTA

- Le dimensioni della batteria di avviamento devono corrispondere a quelle della batteria originale.
- L'altezza della batteria di avviamento varia a seconda delle dimensioni.

⚠ ATTENZIONE

- La batteria di avviamento può sviluppare un gas altamente esplosivo. Una scintilla, che potrebbe essere generata collegando un cavo di avviamento in modo errato, è sufficiente a far esplodere la batteria.
- La batteria contiene acido solforico, che in ragione dell'alto potere corrosivo può causare gravi lesioni.
- Se l'acido solforico viene a contatto con occhi, pelle o indumenti, risciacquare abbondantemente con acqua. Se spruzzi di acido raggiungono gli occhi, rivolgersi immediatamente a un medico.

! IMPORTANTE

Per caricare la batteria di avviamento o la batteria ausiliaria (p. 386), utilizzare esclusivamente un caricabatterie moderno a tensione di ricarica controllata. Non utilizzare la funzione di ricarica rapida in quanto potrebbe danneggiare la batteria.

! IMPORTANTE

Se non si procede come segue, la funzione di risparmio energetico dell'Infotainment potrebbe disattivarsi temporaneamente e/o il messaggio sul display informativo del quadro strumenti relativo al livello di ricarica della batteria di avviamento potrebbe non essere aggiornato dopo il collegamento della batteria esterna o del caricabatterie:

- Non utilizzare **mai** il terminale negativo della batteria di avviamento dell'automobile per il collegamento di una batteria esterna o un caricabatterie: l'unico punto di massa consentito è il **telaio dell'automobile**.

Per le posizioni e le modalità di collegamento dei terminali dei cavi, vedere Avviamento ausiliario con batteria (p. 272).

¹⁴ Enhanced Flooded Battery.
¹⁵ Absorbed Glass Mat.



NOTA

Se la batteria si scarica più volte, la sua durata diminuisce.

La durata della batteria è influenzata da diversi fattori, fra cui le condizioni di guida e climatiche. Poiché la sua capacità di accensione diminuisce gradualmente nel tempo, la batteria deve essere ricaricata se l'automobile rimane inutilizzata a lungo o viene utilizzata solo per tragitti brevi. Il freddo intenso limita ulteriormente la capacità di accensione della batteria.

Per mantenere la batteria in buone condizioni, si raccomanda di utilizzare l'automobile per almeno 15 minuti alla settimana o collegare la batteria a un caricabatterie con ricarica di mantenimento automatica.

Mantenendo la batteria completamente carica se ne garantisce la massima durata.

Relative informazioni

- Batteria - spie (p. 384)
- Batteria di avviamento - sostituzione (p. 385)
- Batteria - Start/Stop (p. 386)

Batteria - spie

Sulla batteria sono presenti spie informative e di allarme.

Simboli sulla batteria

	Usare occhiali protettivi.
	Ulteriori informazioni si trovano nel Libretto Uso e manutenzione.
	Conservare la batteria fuori dalla portata dei bambini.
	La batteria contiene acido corrosivo.

	Evitare scintille e fiamme libere.
	Pericolo di esplosione.
	Consegnare a un centro di raccolta autorizzato.

NOTA

Le batterie esauste devono essere smaltite nel rispetto dell'ambiente in quanto contengono piombo.

Relative informazioni

- Batteria di avviamento - generalità (p. 382)



Batteria di avviamento - sostituzione

La batteria di avviamento dell'automobile può essere sostituita senza rivolgersi a un riparatore.

La batteria di avviamento è di tipo tradizionale a 12 V.

Smontaggio

Operazioni preliminari: Estrarre la chiave telecomando dal blocchetto di accensione e attendere almeno 5 minuti prima di toccare i collegamenti elettrici per consentire all'impianto elettrico dell'automobile di memorizzare le informazioni necessarie alle centraline.

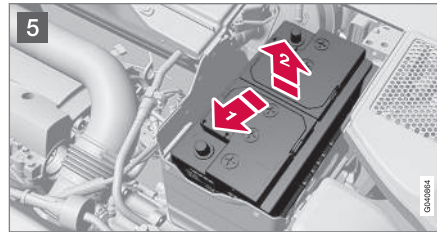
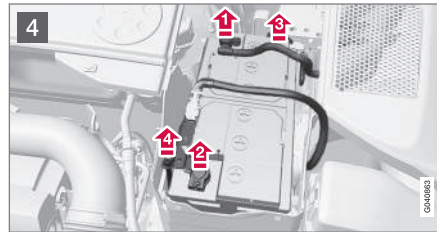
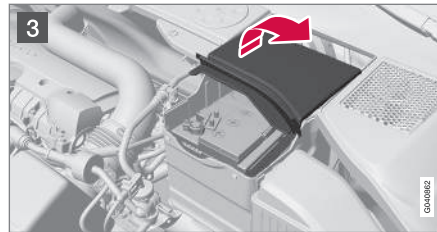
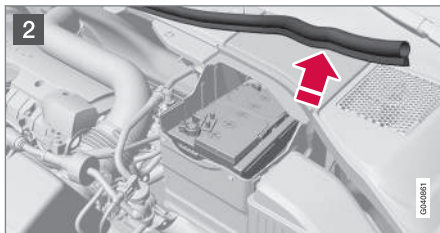
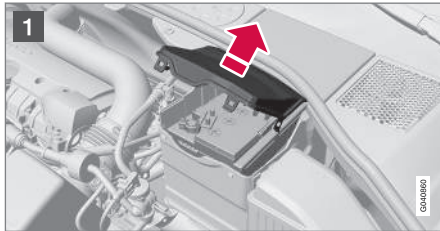

- 1 Aprire i fermagli sulla copertura anteriore e rimuoverla.
- 2 Staccare il profilo in gomma per sbloccare la copertura posteriore.

- 3 Rimuovere la copertura posteriore svitandola di un quarto di giro e sollevandola.

ATTENZIONE

Collegare e scollegare i cavi positivo e negativo nella sequenza corretta.

- 4
 - 1 Scollegare il cavo negativo nero.
 - 2 Collegare il cavo positivo rosso.
 - 3 Staccare il flessibile di sfiato dalla batteria.
 - 4 Svitare la vite che fissa il morsetto della batteria.
- 5
 - 1 Spostare la batteria a lato.
 - 2 Sollevarla.

Montaggio

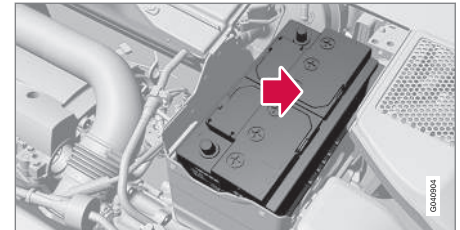



1. Sistemare la batteria nella relativa scatola.
2. Inserire la batteria e sistemarla lateralmente finché non tocca il bordo posteriore della scatola.
3. Serrare il morsetto che fissa la batteria.
4. Collegare il flessibile di sfiato.
 - > Controllare che sia collegato correttamente sia alla batteria che all'uscita nella carrozzeria.
5. Collegare il cavo positivo rosso.
6. Collegare il cavo negativo nero.
7. Fissare a pressione la copertura posteriore. (Vedere la sezione "Smontaggio" sopra.)
8. Montare il profilo in gomma. (Vedere "Smontaggio".)
9. Sistemare la copertura anteriore e fissarla con i fermagli. (Vedere "Smontaggio".)

Per maggiori informazioni sulla batteria di avviamento dell'automobile, vedere Avviamento ausiliario con batteria (p. 272).

Batteria - Start/Stop

Oltre alla batteria di avviamento, le automobili con funzione Start/Stop presentano una batteria ausiliaria.

L'automobile con funzione Start/Stop è dotata di due batterie da 12 V: una batteria di avviamento più potente e una batteria ausiliaria che agevola la sequenza di accensione della funzione Start/Stop.

Per maggiori informazioni sulla funzione Start/Stop, vedere Start/Stop* (p. 284).

Per maggiori informazioni sulla batteria di avviamento dell'automobile, vedere Avviamento ausiliario con batteria (p. 272).

La seguente tabella riporta le specifiche delle batterie di avviamento e ausiliaria nelle automobili con funzione Start/Stop.

	Batteria	
	Avviamento, 12 V	Ausiliaria, 12 V
Capacità di avviamento a freddo ^A - CCA ^B (A)	720 ^C 760 ^D	Automobile con guida a sinistra: 120 ^E 170 ^F Automobile con guida a destra: 120
Dimensioni, LxPxA (mm)	278x175x190	Automobile con guida a sinistra: 150x90x106 ^E 150x90x130 ^F Automobile con guida a destra: 150x90x106



	Batteria	
	Avvia-mento, 12 V	Ausiliaria, 12 V
Capa-cità (Ah)	70	Automobile con guida a sinistra: 8 ^E 10 ^F Automobile con guida a destra: 8

A A norma EN.

B Cold Cranking Amperes.

C Cambio manuale.

D Cambio automatico.

E Cambio manuale in combinazione con la funzione Start/Stop che comanda lo spegnimento automatico solamente con l'automobile perfettamente ferma.

F Altri.

IMPORTANTE

In sede di sostituzione della batteria di avviamento nelle automobili con funzione Start/Stop, si deve montare una batteria del tipo corretto: EFB¹⁶ nelle automobili con cambio manuale e AGM¹⁷ in quelle con cambio automatico.

In sede di sostituzione della batteria ausiliaria, si deve montare una batteria di tipo AGM.

NOTA

- Maggiore è il consumo energetico dell'automobile, più l'alternatore rimane in funzione e le batterie devono essere ricaricate, con un maggiore consumo di carburante.
- Quando la capacità della batteria di avviamento è inferiore al livello minimo consentito, la funzione Start/Stop si disattiva.

La riduzione temporanea della funzione Start/Stop a causa di un consumo energetico elevato comporta:

- Accensione automatica del motore¹⁸ senza che il conducente prema il pedale della frizione (cambio manuale).
- Accensione automatica del motore senza che il conducente rilasci il pedale del freno (cambio automatico).

¹⁶ Enhanced Flooded Battery.

¹⁷ Absorbed Glass Mat.

¹⁸ L'accensione automatica avviene solamente con la leva selettoria in folle.



Posizione delle batterie

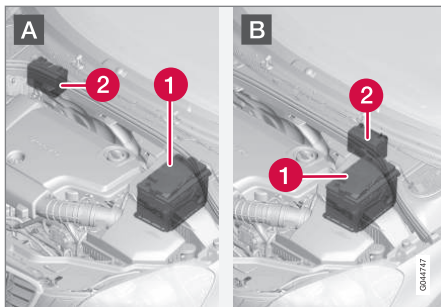

A: automobile con guida a sinistra. B: automobile con guida a destra. (1) Batteria di avviamento¹⁹ (2) Batteria ausiliaria.

In genere, la batteria ausiliaria richiede la stessa assistenza della batteria di avviamento. Per qualsiasi domanda o problema, rivolgersi a un riparatore. Si raccomanda un riparatore autorizzato Volvo.



IMPORTANTE

Per garantire il funzionamento continuo della funzione Start/Stop dopo il collegamento di una batteria esterna o di un caricabatterie, procedere come segue:

- Non utilizzare **mai** il terminale negativo della batteria di avviamento dell'automobile per il collegamento di una batteria esterna o un caricabatterie: l'unico punto di massa consentito è il **telaio dell'automobile**.

Per le posizioni e le modalità di collegamento dei terminali dei cavi, vedere Avviamento ausiliario con batteria (p. 272).



NOTA

Se la batteria di avviamento è talmente scarica da impedire l'accensione di tutte le luci dell'automobile e delle normali utenze elettriche ed è necessario accendere il motore con una batteria esterna o un caricabatterie, la funzione Start/Stop si attiva comunque. Il motore può spegnersi automaticamente ma, in tal caso, la batteria di avviamento potrebbe non disporre di una capacità sufficiente per consentire l'accensione automatica del motore con la funzione Start/Stop.

Per garantire l'accensione automatica dopo uno spegnimento automatico occorre ricaricare prima la batteria. A una temperatura esterna di +15°C, la batteria deve essere ricaricata per almeno 1 ora. A temperature esterne inferiori si raccomanda una ricarica di 3-4 ore. Si raccomanda di ricaricare la batteria con un caricabatterie esterno.

Se non è possibile, si raccomanda di disattivare temporaneamente la funzione Start/Stop finché la batteria di avviamento non è sufficientemente carica.

Per maggiori informazioni sulla ricarica della batteria di avviamento, vedere Batteria di avviamento - generalità (p. 382).

Relative informazioni

- Batteria - spie (p. 384)

¹⁹ Vedere Batteria di avviamento - generalità (p. 382) per una descrizione approfondita della batteria di avviamento.



Impianto elettrico

L'impianto elettrico è unipolare e utilizza telaio e corpo motore come conduttori.

L'automobile presenta un alternatore dotato di regolatore di tensione.

La dimensione, il tipo e le prestazioni della batteria di avviamento dipendono dall'equipaggiamento e dalle funzioni di cui è dotata l'auto.

! IMPORTANTE

In caso di sostituzione della batteria, utilizzare sempre una batteria con capacità pari a quella della batteria originale e dello stesso tipo (vedere l'etichetta sulla batteria).

Relative informazioni

- Batteria di avviamento - sostituzione (p. 385)
- Batteria di avviamento - generalità (p. 382)

Fusibili - generalità

Per impedire che l'impianto elettrico dell'automobile venga danneggiato da cortocircuiti o sovraccarichi, tutte le funzioni elettriche e i componenti sono protetti da fusibili.

Se un componente elettrico o una funzione non si attiva, è possibile che il fusibile del componente sia stato esposto a sovraccarico e sia bruciato. Se lo stesso fusibile brucia ripetutamente, il difetto risiede nel componente. In tal caso, si raccomanda di rivolgersi a un riparatore autorizzato Volvo per un controllo.

Sostituzione

1. Consultare lo schema dei fusibili per localizzare il fusibile.
2. Estrarre il fusibile e osservarlo di lato per vedere se il filo curvo è bruciato.
3. In tal caso sostituirlo con un fusibile nuovo dello stesso colore e amperaggio.

! ATTENZIONE

Non utilizzare mai un corpo estraneo o un fusibile di amperaggio maggiore rispetto alle specifiche in sede di sostituzione di un fusibile. Sussiste il rischio di gravi danni all'impianto elettrico e il pericolo di incendio.

Posizione delle basette

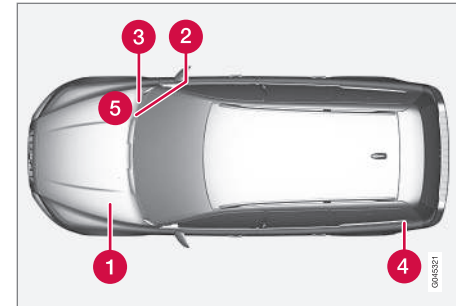

Posizione delle basette nelle automobili con guida a sinistra. Nelle automobili con guida a destra, le basette sotto il cassetto portaoggetti sono invertite.

- 1 Vano motore
- 2 Sotto il cassetto portaoggetti
- 3 Sotto il cassetto portaoggetti
- 4 Bagagliaio
- 5 Zona fredda del vano motore (solo Start/Stop)

Relative informazioni

- Fusibili - nel vano motore (p. 391)
- Fusibili - sotto il cassetto portaoggetti (p. 395)
- Fusibili - nella centralina sotto il cassetto portaoggetti (p. 397)



10 Manutenzione e assistenza



- Fusibili - bagagliaio (p. 399)
- Fusibili - nella zona fredda del vano motore (p. 401)



Fusibili - nel vano motore

I fusibili nel vano motore proteggono tra l'altro i sistemi di motore e freni.

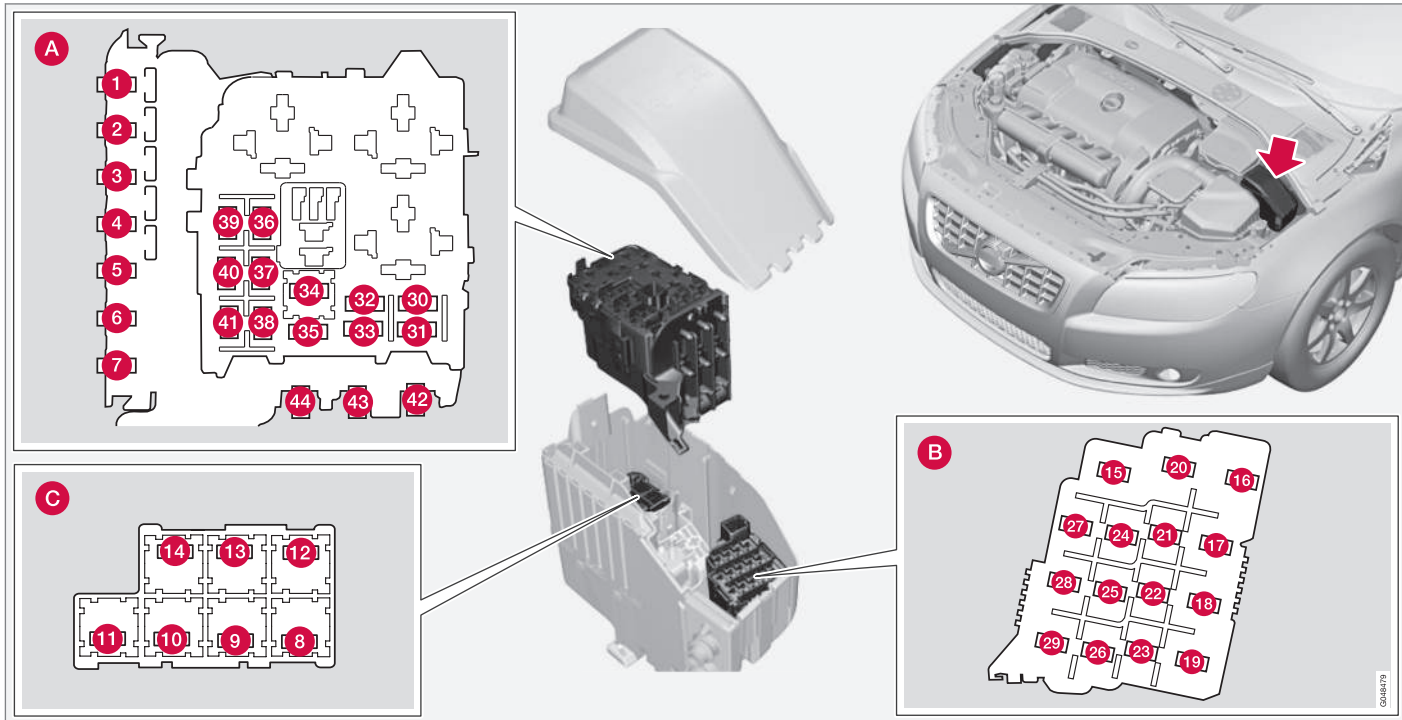

10



10 Manutenzione e assistenza



Generalità sui fusibili nel vano motore

All'interno della copertura è collocata una pinza che semplifica la rimozione e l'installazione dei fusibili.

Posizioni (vedere tabella precedente)

- A** Vano motore superiore
- B** Vano motore anteriore
- C** Vano motore inferiore

Tutti questi fusibili sono collocati nella scatola nel vano motore. I fusibili in (C) sono collocati sotto (A).

All'interno della copertura è collocata un'etichetta che illustra la posizione dei fusibili.

- I fusibili 1-7 e 42-44 sono di tipo "Midi Fuse" e devono essere sostituiti esclusivamente da un riparatore²⁰.
- I fusibili 8-15 e 34 sono di tipo "JCASE" e dovrebbero essere sostituiti da un riparatore²⁰
- I fusibili 16-33 e 35-41 sono di tipo "Mini Fuse".

²⁰ Si raccomanda un riparatore autorizzato Volvo.

	Funzione	A
1	Fusibile principale per la centralina elettronica centrale (CEM) sotto il cassetto portaoggetti ^A	50
2	Fusibile principale per la centralina elettronica centrale (CEM) sotto il cassetto portaoggetti	50
3	Fusibile principale per la bassetta nel bagagliaio ^A	60
4	Fusibile principale per la bassetta portarelè/portafusibili sotto il cassetto portaoggetti ^A	60
5	Fusibile principale per la bassetta portarelè/portafusibili sotto il cassetto portaoggetti ^A	60
6	-	-
7	Riscaldatore supplementare elettrico ^{*A}	100
8	Parabrezza termico*, lato sinistro	40
9	Tergicristalli	30
10	Riscaldatore di parcheggio*	25

	Funzione	A
11	Ventola dell'abitacolo ^A	40
12	Parabrezza termico*, lato destro	40
13	Pompa ABS	40
14	Valvole ABS	20
15	Lavafari*	20
16	Comando incidenza fari*, fari Bi-Xeno attivi - ABL*	10
17	Fusibile principale per la centralina elettronica centrale (CEM) sotto il cassetto portaoggetti	20
18	ABS	5
19	Sensibilità dello sterzo regolabile*	5
20	Centralina motore, centralina cambio automatico, airbag	10
21	Ugelli lavacrystalli elettroriscaldati*	10
22	-	-



	Funzione	A
23	Comando luci	5
24	-	-
25	-	-
26	-	-
27	Relè lavacrystalli	5
28	Luci supplementari*	20
29	Avvisatore acustico	15
30	Bobina relè principale sistema di comando del motore, centralina motore (4 cil. 2,0 L ^B , 5-6 cil.)	10
31	Centralina trasmissione	15
32	Giunto magnetico A/C (escl. 4 cil. 2,0 L ^C e 5 cil. diesel), pompa del liquido refrigerante ausiliaria (4 cil. 2,0 L diesel)	15
33	Bobina relè giunto magnetico A/C (escl. 5 cil. diesel), bobina relè pompa del liquido refrigerante (1,6 L benzina Start/Stop), bobine relè basetta nella zona fredda del vano motore (Start/Stop)	5

	Funzione	A
34	Relè di avviamento ^A	30
35	Bobine di accensione (1,6 L benzina, motore B4204T7), centralina candele (5 cil. diesel)	10
	Centralina motore (4 cil. 2,0 L ^B), bobine di accensione (5-6 cil. benzina), condensatore (6 cil.)	20
36	Centralina motore (benzina, tranne 4 cil. 2,0 L ^C)	10
	Centralina motore (1,6 L diesel, 5 cil. diesel)	15
	Centralina motore (4 cil. 2,0 L ^B)	20

	Funzione	A
37	Valvole (1,6 L benzina), debimetro (1,6 L, 4 cil. 2,0 L ^B), termostato (4 cil. 2,0 L benzina ^B), valvola EVAP (4 cil. 2,0 L benzina ^B), pompa di raffreddamento dell'EGR (4 cil. 2,0 L diesel)	10
	Valvola di regolazione flusso di carburante (motore D4162T)	
	Debimetro (5 cil. diesel, 6 cil.), valvole di regolazione (5 cil. diesel), iniettori (5-6 cil. benzina), centralina motore (5-6 cil. benzina)	15

10





10 Manutenzione e assistenza



	Funzione	A
38	Giunto magnetico A/C (5-6 cil.), valvole (motore B4204T7 1,6 L, 5-6 cil.), centralina motore (6 cil.), solenoidi (6 cil. senza turbocompressore), motorini collettore di induzione (6 cil. senza turbocompressore), debimetro (motore B4204T7, 5 cil. benzina), sensore di livello dell'olio (5 cil. diesel)	10
	Valvole (4 cil. 2,0 L ^B), pompa dell'olio (4 cil. 2,0 L benzina ^B), sonda Lambda centrale (4 cil. 2,0 L benzina ^B), sonda Lambda posteriore (4 cil. 2,0 L diesel)	15
39	Sonde Lambda (1,6 L benzina, motore B4204T7), sonda Lambda (5 cil. diesel), centralina saracinesca radiatore (1,6 L diesel, 5 cil. diesel)	10
	Sonda Lambda anteriore (4 cil. 2,0 L ^B), sonda Lambda posteriore (4 cil. 2,0 L benzina ^B), valvola EVAP (5-6 cil. benzina), sonde Lambda (5-6 cil. benzina)	15

	Funzione	A
40	Pompa del liquido refrigerante (1.6 l benzina Start/Stop)	10
	Pompa del liquido refrigerante (5 cil. benzina), riscaldatore ventilazione motore (5 cil. benzina), pompa dell'olio cambio automatico (5 cil. benzina Start/Stop)	15
	Bobine di accensione (4 cil. 2,0 L benzina ^B)	20
	Riscaldatore filtro diesel (diesel)	5
41	Centralina saracinesca radiatore (5 cil. benzina)	7,5
	Giunto magnetico A/C (4 cil. 2,0 L benzina ^B)	10
	Riscaldatore ventilazione motore (5 cil. diesel), pompa dell'olio cambio automatico (5 cil. diesel Start/Stop)	15
	Giunto magnetico A/C (4 cil. 2,0 L diesel), centralina candele (4 cil. 2,0 L diesel), pompa dell'olio (4 cil. 2,0 L diesel)	15

	Funzione	A
42	Pompa del liquido refrigerante (4 cil. 2,0 L benzina ^B)	50
	Candeletta (diesel)	70
43	Ventola di raffreddamento (1,6 L, 4 cil. 2,0 L benzina, 5 cil. benzina)	60
	Ventola di raffreddamento (6 cil., 4 cil. 2,0 L diesel, 5 cil. diesel)	80
44	Servosterzo	100

A Nelle automobili con funzione Start/Stop, questo portafusibile è vuoto, vedere invece Fusibili - nella zona fredda del vano motore (p. 401).

B Non vale per il motore B4204T7.

C Tuttavia, vale per il motore B4204T7.

Relative informazioni

- Fusibili - sotto il cassetto portaoggetti (p. 395)
- Fusibili - nella centralina sotto il cassetto portaoggetti (p. 397)
- Fusibili - bagagliaio (p. 399)



Fusibili - sotto il cassetto portaoggetti

I fusibili sotto il cassetto portaoggetti proteggono tra l'altro le funzioni Infotainment e dei sedili.



Posizioni

	Funzione	A
1	Fusibile principale per la centralina audio*, fusibile principale per i fusibili 16-20: Infotainment	40
2	-	-
3	-	-
4	Volante elettroriscaldato*	10

	Funzione	A
5	-	-
6	-	-
7	Presa da 12 V nel bagagliaio*	15
8	Pannello di comando portiera del conducente	20
9	Pannello di comando nella portiera del passeggero anteriore	20

	Funzione	A
10	Pannello di comando nella portiera posteriore destra	20
11	Pannello di comando nella portiera posteriore sinistra	20
12	Keyless*	20
13	Sedile elettrocomandato sul lato conducente*	20



10 Manutenzione e assistenza



	Funzione	A
14	Sedile elettrocomandato sul lato passeggero*	20
15	-	-
16	Centralina Infotainment o Schermo ^A	5
17	Centralina audio (amplificatori)*, radio digitale*, TV*	10
18	Centralina audio o Centralina Sensus ^A	15
19	Telematica*, Bluetooth*	5
20	-	-
21	Tettuccio apribile*, illuminazione del padiglione, sensore clima*, motori con valvole a farfalla per prese dell'aria	5
22	Presa da 12 V nel tunnel	15
23	Riscaldatore sedile posteriore destro*	15
24	Riscaldatore sedile posteriore sinistro*	15
25	-	-

	Funzione	A
26	Riscaldatore sedile anteriore sul lato passeggero Ventilazione sedile anteriore sul lato passeggero*	15
27	Riscaldatore sedile anteriore sul lato conducente Ventilazione sedile anteriore sul lato conducente*	15
28	Assistenza al parcheggio*, telecamera di parcheggio* Centralina rimorchio*	5
29	Centralina AWD*	15
30	Telaio attivo Four-C*	10

^A Alcuni modelli.

Relative informazioni

- Fusibili - nel vano motore (p. 391)
- Fusibili - nella centralina sotto il cassetto portaoggetti (p. 397)
- Fusibili - bagagliaio (p. 399)
- Fusibili - nella zona fredda del vano motore (p. 401)



Fusibili - nella centralina sotto il cassetto portaoggetti

I fusibili nella centralina sotto il cassetto portaoggetti proteggono tra l'altro le funzioni di airbag e dell'allarme di collisione imminente.

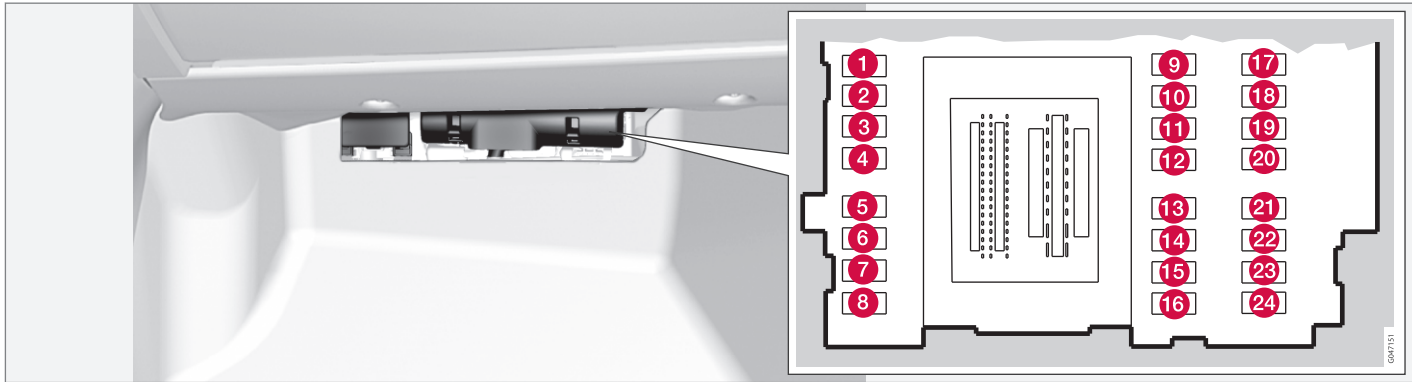

Posizioni

	Funzione	A
1	Tergilunotto	15
2	-	-
3	Illuminazione abitacolo, pannello di comando alzacristalli nella portiera conducente, sedili elettrocomandati*	7,5

	Funzione	A
4	Quadro strumenti	5
5	Regolatore elettronico della velocità adattivo ACC*, indicatore di collisione*	10
6	Illuminazione abitacolo, sensore pioggia*	7,5
7	Modulo del volante	7,5

	Funzione	A
8	Chiusura centralizzata sportello del serbatoio	10
9	Lavalunotto	15
10	Lavacrystalli	15
11	Sbloccaggio portellone	10
12	Poggiatesta ripiegabile*	10

* Optional/accessorio; per maggiori informazioni, vedere Introduzione.





10 Manutenzione e assistenza



	Funzione	A
13	Pompa del carburante	20
14	Sensore di movimento anti-furto*, pannello comandi climatizzatore	5
15	Bloccasterzo	15
16	Sirena antifurto*; Presa diagnostica OBDII	5
17	-	-
18	Airbag	10
19	Indicatore di collisione*	5
20	Sensore pedale acceleratore, funzione antiabbagliamento specchio retrovisore interno*, riscaldamento sedili posteriori* Riscaldatore supplementare elettrico*	7,5
21	Centralina Infotainment (Performance); Audio (Performance)	15
22	Luci di arresto	5
23	Tettuccio apribile*	20
24	Immobilizer	5

Relative informazioni

- Fusibili - nel vano motore (p. 391)
- Fusibili - sotto il cassetto portaoggetti (p. 395)
- Fusibili - bagagliaio (p. 399)
- Fusibili - nella zona fredda del vano motore (p. 401)



Fusibili - bagagliaio

I fusibili nel bagagliaio proteggono, fra l'altro, il freno di stazionamento elettrico.

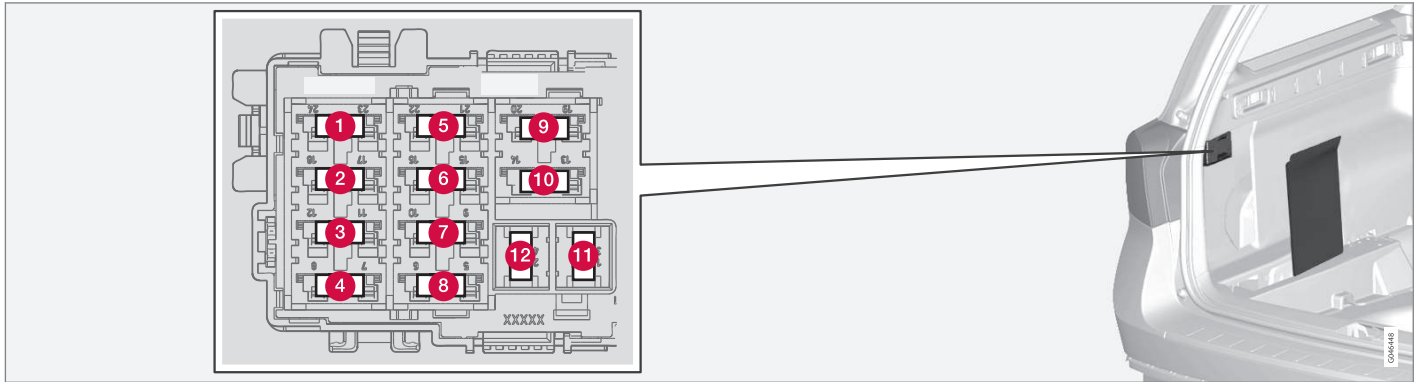

La bassetta si trova dietro il rivestimento sul lato sinistro.

Posizioni

	Funzione	A
1	Freno di stazionamento elettrico sinistro	30
2	Freno di stazionamento elettrico destro	30
3	Lunotto termico	30
4	Presse 2 rimorchio*	15
5	Portellone elettrocomandato*	20

	Funzione	A
6	-	-
7	-	-
8	-	-
9	-	-
10	-	-

	Funzione	A
11	Presse 1 rimorchio*	40
12	-	-

Relative informazioni

- Fusibili - nel vano motore (p. 391)
- Fusibili - sotto il cassetto portaoggetti (p. 395)



10 Manutenzione e assistenza



- Fusibili - nella centralina sotto il cassetto portaoggetti (p. 397)
- Fusibili - nella zona fredda del vano motore (p. 401)



Fusibili - nella zona fredda del vano motore

I fusibili nella zona fredda del vano motore sono presenti nelle automobili con funzione Start/Stop.

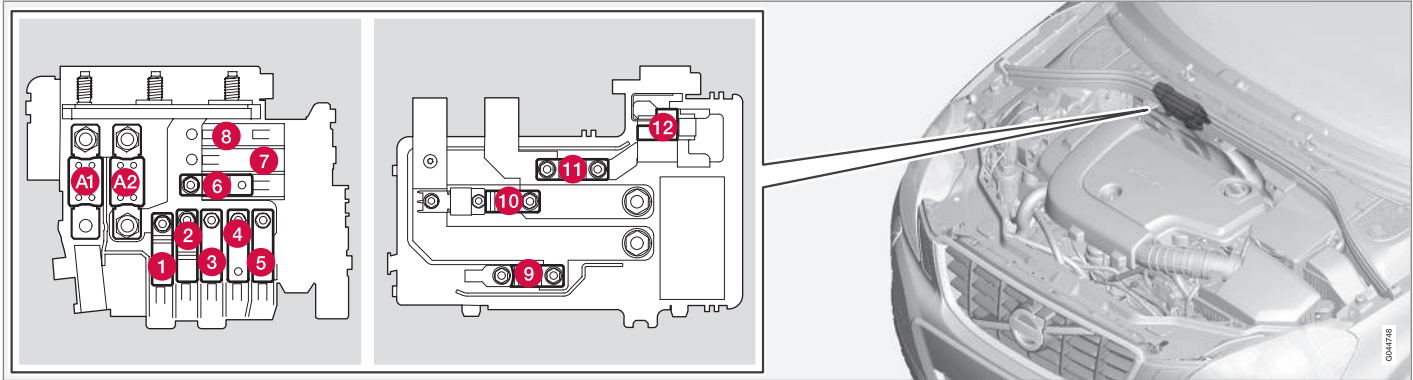

Posizione dei fusibili per la funzione Start/Stop.

- I fusibili A1 e A2 sono di tipo "MEGA Fuse" e devono essere sostituiti esclusivamente da un riparatore²¹.
- I fusibili 1-11 sono di tipo "Midi Fuse" e devono essere sostituiti esclusivamente da un riparatore²¹.
- Il fusibile 12 è di tipo "Mini Fuse".

Per maggiori informazioni su Start/Stop, vedere Start/Stop* (p. 284).

Posizioni

	Funzione	A
A1	Fusibile principale per la centralina elettronica nel vano motore	175

	Funzione	A
A2	Fusibile principale per la centralina elettronica centrale (CEM) sotto il cassetto portaoggetti, bassetta portarelè/portafusibili sotto il cassetto portaoggetti, bassetta nel bagagliaio	175

²¹ Si raccomanda un riparatore autorizzato Volvo.



10 Manutenzione e assistenza



	Funzione	A
1	Riscaldatore supplementare elettrico*	100
2	Fusibile principale per la centralina elettronica centrale (CEM) sotto il cassetto portaoggetti	50
3	Fusibile principale per la basetta portarelè/portafusibili sotto il cassetto portaoggetti	60
4	Fusibile principale per la basetta portarelè/portafusibili sotto il cassetto portaoggetti	60
5	Fusibile principale per la centralina elettronica nel bagagliaio	60
6	Ventola dell'abitacolo	40
7	-	-
8	-	-
9	Relè di avviamento	30
10	LED interno	50

	Funzione	A
11	Batteria ausiliaria	70
12	Centralina elettronica centrale (CEM) (tensione di riferimento della batteria ausiliaria), punto di ricarica batteria ausiliaria	15

Relative informazioni

- Fusibili - nel vano motore (p. 391)
- Fusibili - sotto il cassetto portaoggetti (p. 395)
- Fusibili - nella centralina sotto il cassetto portaoggetti (p. 397)
- Fusibili - bagagliaio (p. 399)



Autolavaggio

Lavare l'automobile non appena si sporca. Recarsi in una stazione di lavaggio dotata di separatore olio. Utilizzare uno shampoo per auto.

Lavaggio a mano

- Rimuovere al più presto eventuale guano presente sulla carrozzeria. Contiene sostanze chimiche che danneggiano la vernice, decolorandola molto velocemente. Per eliminare eventuali decolorazioni si raccomanda di rivolgersi a un riparatore autorizzato Volvo.
- Lavare il sottoscocca.
- Lavare tutta l'automobile eliminando completamente la sporcizia al fine di prevenire la formazione di graffi dovuti al lavaggio. Non dirigere il getto d'acqua sulle serrature.
- All'occorrenza, utilizzare uno sgrassante a freddo sulle superfici molto sporche. Notare che, in tal caso, le superfici non devono essere state riscaldate dal sole!
- Lavare con una spugna e uno shampoo per auto con abbondante acqua tiepida.
- Lavare le spazzole dei tergicristalli con acqua saponata tiepida o shampoo per auto.
- Asciugare l'automobile con una pelle di daino morbida e pulita o con una spatola asciugavetri. Evitando di lasciare asciugare le gocce d'acqua sotto una forte

luce solare si riduce il rischio di formazione di aloni difficili da rimuovere.



ATTENZIONE

Per il lavaggio del motore, rivolgersi sempre a un riparatore. Se il motore è caldo sussiste il rischio di incendio.



IMPORTANTE

I fari sporchi hanno una funzionalità ridotta. Pulirli regolarmente, ad esempio durante il rifornimento di carburante.

Non utilizzare detergenti altamente corrosivi. Utilizzare esclusivamente acqua e una spugna non abrasiva.



NOTA

All'interno del vetro delle luci esterne come fari, fendinebbia e luci posteriori può talvolta formarsi condensa. Il fenomeno è normale, tutte le luci esterne sono in grado di eliminare la condensa dopo essere state accese per un certo periodo.

Spazzole dei tergicristalli

Residui di asfalto, polvere e sale sulla spazzola tergicristallo nonché insetti, ghiaccio e altri residui sul parabrezza riducono la durata della spazzola.

In sede di pulizia:

- Portare le spazzole tergicristallo in posizione di assistenza, vedere Spazzole dei tergicristalli (p. 380).



NOTA

Lavare regolarmente le spazzole tergicristallo e il parabrezza con acqua saponata tiepida o shampoo per auto. Non utilizzare solventi forti.

Lavaggio automatico

Il lavaggio automatico rappresenta un modo veloce e facile per pulire l'automobile, ma le spazzole non raggiungono tutti i punti dell'automobile. Per una pulizia migliore, si raccomanda di lavare l'automobile a mano.



NOTA

Nei primi mesi, lavare l'automobile esclusivamente a mano. Infatti, la vernice nuova è più delicata.

Lancia ad alta pressione

Quando si utilizza una lancia ad alta pressione, eseguire delle passate mantenendo una distanza di 30 cm fra l'ugello e tutte le superfici esterne dell'automobile. Non dirigere il getto d'acqua sulle serrature.



Controllo dei freni

ATTENZIONE

Dopo il lavaggio provare sempre il funzionamento dei freni, compreso il freno di stazionamento, per evitare che l'umidità e la corrosione danneggino le pastiglie dei freni compromettendone l'efficienza.

Premere leggermente di tanto in tanto il pedale del freno, se si guida per lunghi tragitti sotto la pioggia o nel fango. Il calore generato dall'attrito riscalda e asciuga le pastiglie dei freni. Procedere allo stesso modo in climi molto umidi o freddi.

Componenti esterni in plastica, gomma e decorativi

Per la pulizia e la cura dei componenti in plastica, gomma e decorativi verniciati, ad esempio i profili lucidi, si raccomanda un detergente speciale, disponibile presso i concessionari Volvo. Se si utilizzano detergenti speciali, attenersi sempre alle istruzioni per l'uso.

IMPORTANTE

Non applicare la cera né lucidare le parti in plastica e gomma.

Se si applicano sgrassanti su plastica e gomma, strofinare solo leggermente e all'occorrenza. Utilizzare una spugna morbida.

La lucidatura dei profili lucidi può usurare o danneggiare lo strato superficiale.

Non utilizzare prodotti lucidanti abrasivi.

Cerchioni

Utilizzare esclusivamente i detergenti per cerchi raccomandati da Volvo.

Gli smacchiatori forti possono danneggiare la superficie e macchiare i cerchi in alluminio cromati.

Relative informazioni

- Lucidatura e applicazione di cera (p. 404)
- Pulizia degli interni (p. 406)
- Strato antipolvere e idrorepellente (p. 405)

Lucidatura e applicazione di cera

Lucidare e applicare la cera all'automobile quando la vernice appare opaca o per proteggere la vernice.

Non occorre lucidare l'automobile nel primo anno dopo l'acquisto. Tuttavia è possibile applicare la cera anche in questo periodo di tempo. Non applicare la cera né lucidare l'automobile alla luce solare diretta.

Lavare e asciugare l'automobile con molta cura prima di lucidarla o applicare la cera. Asportare le macchie di asfalto e bitume con l'apposito smacchiatore o con acqua e sapone. Le macchie più resistenti possono essere rimosse con l'apposita pasta abrasiva fine (smacchiante) per vernici.

Applicare prima il lucido, quindi una cera liquida oppure solida. Seguire con cura le istruzioni riportate sulla confezione. Molti prodotti contengono sia il lucido che la cera.

**! IMPORTANTE**

Non applicare la cera né lucidare le parti in plastica e gomma.

Se si applicano sgrassanti su plastica e gomma, strofinare solo leggermente e all'occorrenza. Utilizzare una spugna morbida.

La lucidatura dei profili lucidi può usurare o danneggiare lo strato superficiale.

Non utilizzare prodotti lucidanti abrasivi.

! IMPORTANTE

Utilizzare esclusivamente i prodotti per il trattamento della vernice raccomandati da Volvo. Altri trattamenti per conservare, isolare, proteggere o rendere più brillante la vernice e simili possono danneggiare la vernice. La garanzia Volvo non copre eventuali danni alla vernice dovuti a tali trattamenti.

Relative informazioni

- Autolavaggio (p. 403)

Strato antipolvere e idrorepellente

I finestrini sono trattati con uno strato superficiale che garantisce una visibilità ottimale anche in caso di pioggia.

Strato antipolvere e idrorepellente*

Lo strato superficiale idrorepellente è soggetto a naturale usura.

Cura:

- Non utilizzare mai prodotti come cera per automobili, sgrassanti o simili sui vetri in quanto possono danneggiare le caratteristiche idrorepellenti.
- In sede di pulizia, prestare attenzione a non graffiare la superficie del vetro.
- Per rimuovere il ghiaccio dai vetri senza danneggiarli – utilizzare esclusivamente raschietti in plastica.
- Per mantenere le proprietà idrorepellenti, si raccomanda un trattamento con un prodotto speciale disponibile presso i concessionari Volvo. Il trattamento deve essere effettuato la prima volta dopo 3 anni, quindi ogni anno.

! IMPORTANTE

Non utilizzare raschietti di metallo per rimuovere il ghiaccio dai vetri. Utilizzare la funzione di riscaldamento elettrico per rimuovere il ghiaccio dagli specchi, vedere Cristalli e specchi retrovisori - riscaldamento elettrico (p. 107).

Relative informazioni

- Autolavaggio (p. 403)



Antiruggine

L'automobile è stata sottoposta a un trattamento antiruggine accurato e completo in fabbrica. Parti della carrozzeria sono in lamiera galvanizzata. Il sottoscocca è protetto da uno strato di agente antiruggine resistente all'usura. Su traverse esposte, cavità, sezioni chiuse e portiere è stato applicato uno strato sottile di spray antiruggine.

Controllo e manutenzione

La sporcizia e il sale antighiaccio possono corrodere la carrozzeria, quindi è molto importante tenere pulita l'automobile. Per mantenere le proprietà antiruggine dell'automobile, controllarla e ritoccarla regolarmente.

Normalmente l'antiruggine non richiede interventi per circa 12 anni. In seguito, il trattamento deve essere effettuato a intervalli di 3 anni. Se l'automobile necessita di tali trattamenti, si raccomanda di rivolgersi a un riparatore autorizzato Volvo.

Relative informazioni

- Danni alla vernice (p. 407)

Pulizia degli interni

Utilizzare esclusivamente detergenti e prodotti automobilistici raccomandati da Volvo. Pulire regolarmente e, per un risultato ottimale, trattare subito le macchie. È importante passare l'aspirapolvere prima di pulire con il detergente.



IMPORTANTE

- Alcuni indumenti colorati (ad esempio, jeans scuri e indumenti scamosciati) possono macchiare i rivestimenti. In tal caso, è importante pulire e ritrattare queste parti dei rivestimenti con la massima sollecitudine.
- Non pulire mai gli interni con solventi forti, ad esempio liquido lavacrystalli, smacchiatori a base di benzina o acqueragia, perché potrebbero danneggiare i rivestimenti e gli altri materiali interni.
- Non applicare mai detergenti spray direttamente su componenti dotati di pulsanti e comandi elettrici. Pulirli invece con un panno inumidito con il detergente.
- Oggetti appuntiti e velcro potrebbero danneggiare il rivestimento in tessuto.

Rivestimento in tessuto e rivestimento del padiglione

Volvo offre un prodotto completo per la cura di rivestimento in tessuto e padiglione che, se

utilizzato come descritto nelle istruzioni, consente di mantenere a lungo le caratteristiche del rivestimento. Il prodotto per la cura del rivestimento è disponibile presso i concessionari Volvo.

Interni in pelle

Gli interni in pelle Volvo sono trattati per conservare l'aspetto originario.

Gli interni in pelle sono un prodotto naturale che invecchia e sviluppa un'affascinante patina. Per mantenere caratteristiche e tonalità, è necessario pulire e trattare la pelle periodicamente. Volvo offre un prodotto completo per la pulizia e il trattamento degli interni in pelle, Volvo Leather Care Kit/Wipes. Se utilizzato come descritto nelle istruzioni, consente di mantenere la protezione dello strato superficiale della pelle.

Per un risultato ottimale, Volvo raccomanda di pulire gli interni e applicare la crema protettiva 1-4 volte all'anno (o più spesso all'occorrenza). Volvo Leather Care Kit/Wipes è disponibile presso i concessionari Volvo.

Volante in pelle

La pelle deve respirare. Non installare mai coperture in plastica sul volante in pelle. Per la pulizia del volante in pelle si raccomanda Volvo Leather Care Kit/Wipes.



Componenti interni in plastica, metallo e radica

Per la pulizia di superfici e componenti interni si raccomanda di inumidire con acqua un panno in fibre rinforzate o in microfibra, disponibile presso i concessionari Volvo.

Non grattare o strofinare le macchie. Non utilizzare mai smacchiatori forti. Per le macchie difficili, si può utilizzare il detergente speciale disponibile presso i concessionari Volvo.

Cinture di sicurezza

Utilizzare acqua e detergente sintetico; uno speciale detergente per tessuti è disponibile presso i concessionari Volvo. Prima di riavvolgere la cintura di sicurezza, accertarsi che sia asciutta.

Tappetini protettivi e tappetino del pianale

Rimuovere i tappetini protettivi per pulirli separatamente dal tappetino sul pavimento. Rimuovere polvere e detriti con un aspirapolvere. Ogni tappetino protettivo si fissa con gli appositi fermi.

Per estrarre il tappetino protettivo, afferrarlo in corrispondenza dei fermi e sollevarlo in linea retta.

Per risistemare il tappetino protettivo, fissarlo ai relativi fermi esercitando pressione.



ATTENZIONE

Utilizzare un unico tappetino protettivo per ogni posto e, prima di mettersi in marcia, controllare che il tappetino protettivo del conducente sia inserito e fissato saldamente nei fermi per evitare che rimanga impigliato accanto o sotto i pedali.

Per le macchie sul tappetino del pianale, si raccomanda di passare l'aspirapolvere e utilizzare un detergente speciale per tessuti. Pulire i tappetini del pianale con i prodotti raccomandati dal concessionario Volvo.

Relative informazioni

- Autolavaggio (p. 403)

Danni alla vernice

La vernice riveste un ruolo importante nella protezione dalla ruggine dell'automobile e deve essere controllata regolarmente. I danni più ricorrenti alla vernice sono scheggiature, graffi e segni, ad esempio su bordi di parafranghi, portiere e paraurti.

Ritocco di piccoli danni alla vernice

Per evitare la formazione di ruggine, riparare immediatamente eventuali danni alla vernice.

Materiale

- primer²² - per paraurti rivestiti in plastica ecc. è disponibile uno speciale primer di adesione in bomboletta spray
- Eventuali vernice base e vernice trasparente - sono disponibili in bomboletta spray o penne di ritocco/stick²³
- nastro di mascheratura
- tela smeriglio fine²².

²²

²³ Seguire le istruzioni allegate alla confezione della penna di ritocco/stick.



Codice colore

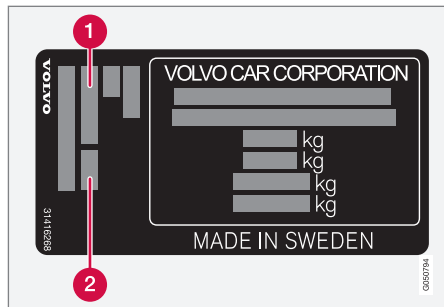

- 1 Codice colore degli esterni
- 2 Eventuale codice colore secondario degli esterni

È importante utilizzare lo stesso colore. Per la posizione dell'etichetta, vedere Denominazioni del tipo (p. 410).

Ritocco di piccoli danni alla vernice come scheggiature e graffi

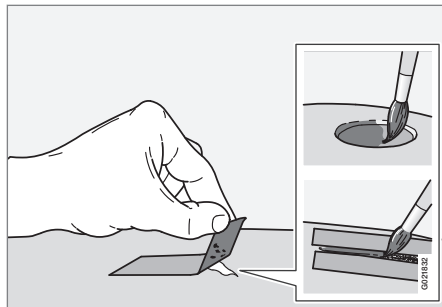

Prima di iniziare l'intervento, lavare e asciugare l'automobile. La temperatura deve essere superiore a 15°C.

1. Fissare un pezzo di nastro per carrozzai sulla superficie danneggiata. Rimuovere quindi il nastro in modo che gli eventuali residui di vernice si stacchino.

Se il danno ha raggiunto la superficie metallica (lamiera), è consigliabile applicare un primer. Se il danno interessa una superficie plastica, per risultati ottimali si consiglia l'utilizzo di uno speciale primer di adesione. Applicare utilizzando il tappo della bomboletta spray, quindi stendere un velo sottile.

2. Prima della verniciatura, levigare l'area interessata all'occorrenza (ad esempio se vi sono bave) con una tela smeriglio molto fine. Pulire accuratamente la superficie e lasciarla asciugare.
3. Mescolare bene il primer e applicarlo con un pennello fine, un bastoncino o simile. Concludere l'operazione applicando la vernice base e la vernice trasparente, quando il primer si è asciugato.
4. In caso di graffi, procedere come indicato sopra, applicando il nastro protettivo lungo il contorno della parte danneggiata per proteggere la vernice che è rimasta intatta.



NOTA

Se la scheggiatura non ha raggiunto la lamiera e rimane uno strato di vernice intatto, si possono applicare la vernice base e la vernice trasparente direttamente dopo aver pulito la superficie.

Relative informazioni

- Antiruggine (p. 406)

11

SPECIFICHE

01 10
00 11

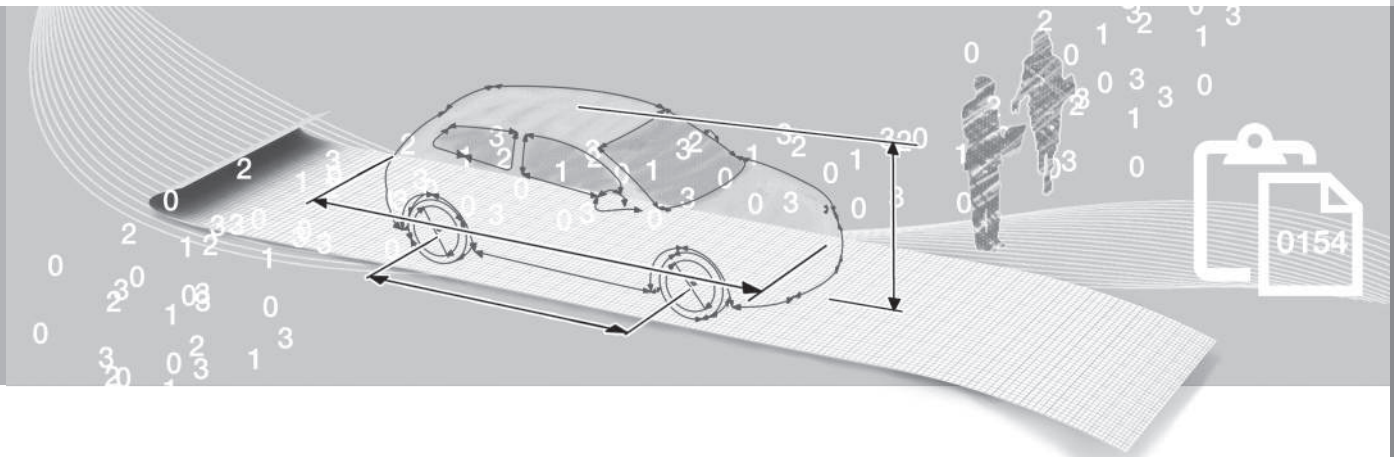

Denominazioni del tipo

Le informazioni identificative dell'automobile (denominazione del tipo, numero di telaio ecc.) sono riportate su un'etichetta nell'automobile.

ecc.) sono riportate su un'etichetta nell'automobile.

Posizione delle etichette

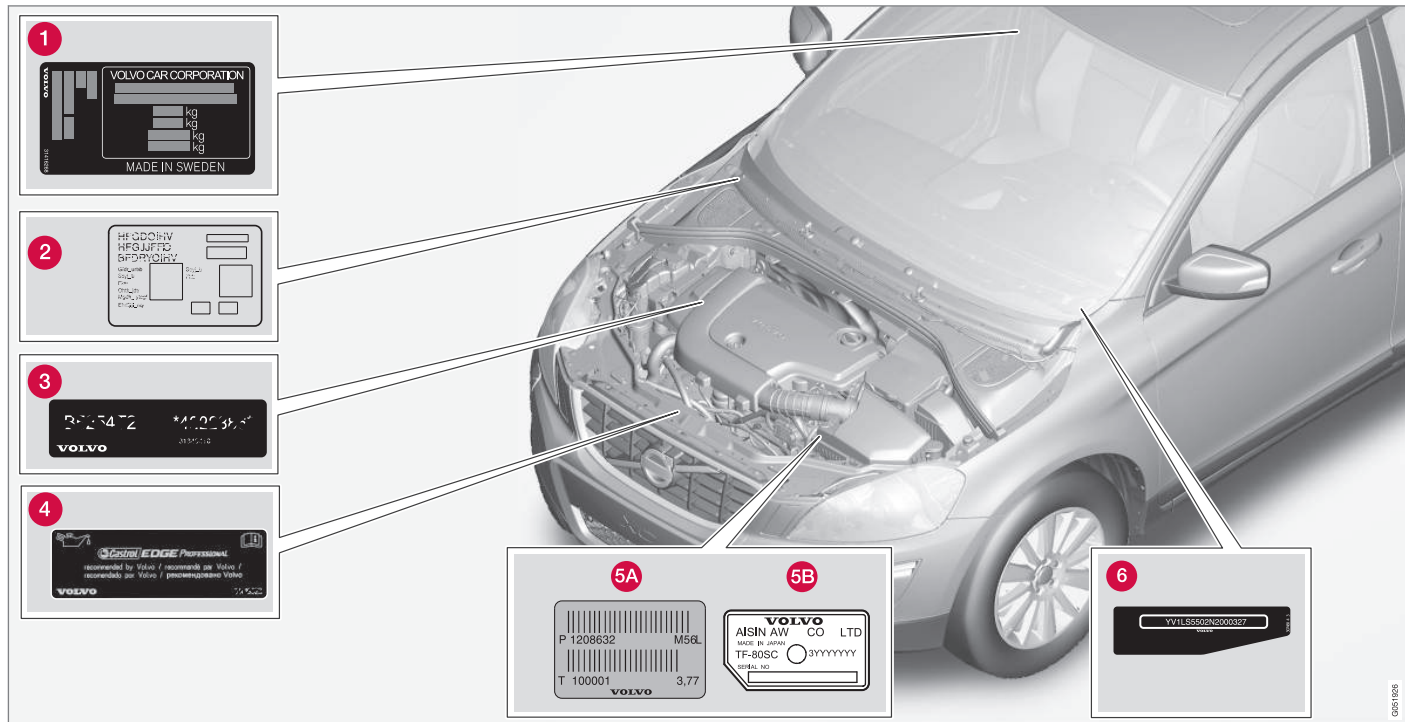

Quando ci si rivolge al concessionario Volvo circa la propria automobile o quando si ordinano accessori e ricambi, è importante indicare la denominazione del tipo di automobile, il numero di telaio e il numero del motore.

- 1 Denominazione del tipo, numero di telaio, pesi max consentiti, codice colore degli esterni e numero di omologazione. L'etichetta si trova sul montante della portiera ed è visibile aprendo la portiera posteriore destra.
- 2 Etichetta del riscaldatore di parcheggio.
- 3 Codice motore e numero di produzione del motore.
- 4 Etichetta dell'olio motore.
- 5 Indicazione del tipo di cambio e numero di serie.
 - A Cambio manuale
 - B Cambio automatico
- 6 Numero di serie dell'automobile. (VIN - Vehicle Identification Number)

Sul libretto di immatricolazione sono riportate maggiori informazioni sull'automobile.



NOTA

Le etichette illustrate nel manuale del proprietario non sono riproduzioni esatte di quelle presenti sull'automobile. Scopo del libretto è illustrarne indicativamente l'aspetto e la posizione sull'automobile. Le informazioni specifiche per il proprio modello sono riportate nelle etichette sull'automobile.

Relative informazioni

- Pesì (p. 414)
- Specifiche motore (p. 418)

Misure

La tabella illustra lunghezza, altezza ecc. dell'automobile.

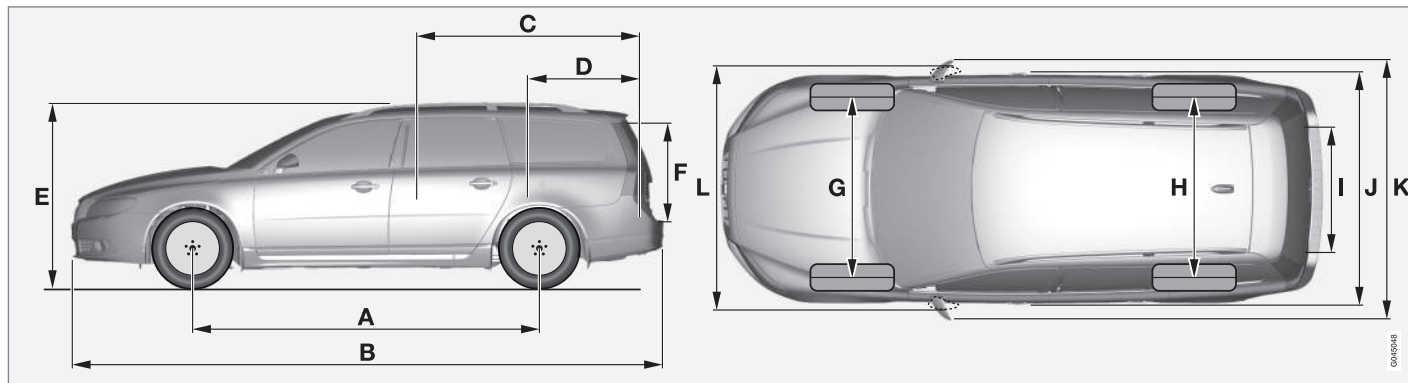

V70.

	Misure	mm
A	Passo	2816
B	Lunghezza	4814
C	Lunghezza di carico, pavimento, sedile ribaltato	1878
D	Lunghezza di carico, pavimento	1089
E	Altezza	1547

	Misure	mm
F	Altezza di carico	724
G	Carreggiata anteriore	1588 ^A 1578 ^B
H	Carreggiata posteriore	1586 ^A 1576 ^B
I	Larghezza di carico, pavimento	1153

	Misure	mm
J	Larghezza	1861 (1876 ^C)
K	Larghezza incl. specchi retrovisori	2106
L	Larghezza incl. specchi retrovisori ripiegati	1907

A con ruote da 16"50 e 17"50

B con ruote da 17"55 e 18"55

C con avviamento senza chiave*

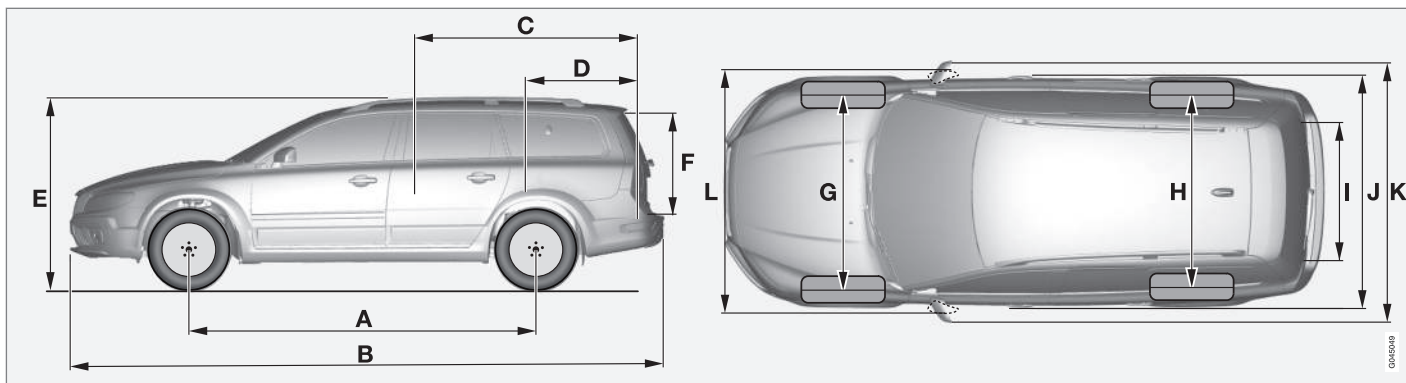

XC70.

	Misure	mm
A	Passo	2815
B	Lunghezza	4838
C	Lunghezza di carico, pavimento, sedile ribaltato	1878
D	Lunghezza di carico, pavimento	1089
E	Altezza	1604
F	Altezza di carico	724

	Misure	mm
G	Carreggiata anteriore	1614 ^A 1604 ^B
H	Carreggiata posteriore	1580 ^A 1570 ^B
I	Larghezza di carico, pavimento	1153
J	Larghezza	1870 (1876 ^C)

	Misure	mm
K	Larghezza incl. specchi retrovisori	2119
L	Larghezza incl. specchi retrovisori ripiegati	1925

A con ruote da 16"50
 B con ruote da 17"55 e 18"55
 C con avviamento senza chiave*

Pesi

Un'etichetta nell'automobile riporta il peso complessivo max ecc.

Il peso a vuoto comprende conducente, serbatoio del carburante riempito al 90 % e pieno di tutti gli oli e i liquidi.

Il peso dei passeggeri e degli optional montati nonché la pressione sulla sfera (p. 415) (per il collegamento di un rimorchio) limitano la capacità di carico e non sono conteggiati nel peso a vuoto.

Carico max consentito = Peso complessivo - Peso a vuoto.

i NOTA

Il peso di servizio dichiarato si riferisce all'automobile nella versione base, senza attrezzature e optional. Di conseguenza, il peso di ogni optional aggiunto riduce la capacità di carico dell'automobile in misura corrispondente.

Alcuni esempi di optional che riducono la capacità di carico sono gli equipaggiamenti Kinetic/Momentum/Summum, oltre a gancio di traino, portapacchi, box sul tetto, impianto audio, fari supplementari, GPS, riscaldatore a carburante, griglia protettiva, tappetini, copribagagliaio, sedili elettrocomandati ecc.

Per conoscere il peso di servizio esatto dell'automobile si consiglia di pesarla.

⚠ ATTENZIONE

Le caratteristiche di guida dell'automobile cambiano in base al carico e alla sua sistemazione.

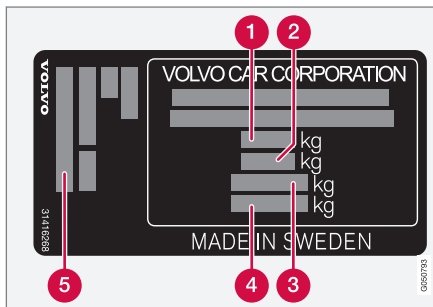

Per informazioni sulla posizione dell'etichetta, vedere Denominazioni del tipo (p. 410).

- 1** Peso complessivo max
- 2** Peso max treno (automobile + rimorchio)
- 3** Carico max sull'assale anteriore
- 4** Carico max sull'assale posteriore
- 5** Equipaggiamento

Carico max: Vedere libretto di immatricolazione.

Carico max sul tetto: 100 kg.

Relative informazioni

- Peso di traino e pressione sulla sfera (p. 415)

Peso di traino e pressione sulla sfera

Il peso di traino e la pressione sulla sfera per la guida con rimorchio possono essere rilevati nelle tabelle.

Peso max rimorchio frenato

NOTA

Per i rimorchi di peso superiore a 1.800 kg si raccomanda l'utilizzo di uno stabilizzatore per dispositivo di traino.

V70 Motore	Codice motore ^A	Cambio	Peso max rimorchio con freni (kg)	Pressione max sulla sfera (kg)
Tutti	Tutti	Tutti	1200	50
T4	B4164T	Manuale, MMT6	1600	75
T4	B4164T	Automatico, MPS6	1600	75
T4F	B4164T2	Manuale, MMT6	1600	75
T4F	B4164T2	Automatico, MPS6	1600	75
T5	B4204T11	Automatico, TG-81SC	1800	90
T6 AWD	B6304T4	Automatico, TF-80SC	2000	90
D2	D4162T	Manuale, MMT6	1300	75
D2	D4162T	Automatico, MPS6	1300	75
D3	D5204T7	Manuale, M66	1600	75
D3	D5204T7	Automatico, TF-80SD	1600	75
D4	D5204T3	Manuale, M66	1600	75
D4	D5204T3	Automatico, TF-80SC ^B / TF-80SD ^C	1600	75

11 Specifiche



V70 Motore	Codice motore ^A	Cambio	Peso max rimorchio con freni (kg)	Pressione max sulla sfera (kg)
D4	D4204T5	Manuale, M66	1800	90
D4	D4204T5	Automatico, TG-81SC	1800	90
D4 AWD	D5244T12	Automatico, TF-80SC	2000	90
D4 AWD	D5244T17	Automatico, TF-80SC	2000	90
D5	D5244T11	Manuale, M66	1800	90
D5	D5244T15	Automatico, TF-80SC	2000	90
D5 AWD	D5244T15	Automatico, TF-80SC	2000	90

^A Il codice motore, il numero componente e di produzione sono riportati sul motore, vedere Denominazioni del tipo (p. 410).

^B Senza Start/Stop.

^C Con Start/Stop.

XC70 Motore	Codice motore ^A	Cambio	Peso max rimorchio con freni (kg)	Pressione max sulla sfera (kg)
Tutti	Tutti	Tutti	1200	50
3.2 AWD	B6324S5	Automatico, TF-80SC	1800	90
T5	B4204T11	Automatico, TG-81SC	1800	90
T6 AWD	B6304T4	Automatico, TF-80SC	2000	90
D4	D5204T3	Manuale, M66	1600	75
D4	D5204T3	Automatico, TF-80SC ^B / TF-80SD ^C	1600	75
D4	D4204T5	Manuale, M66	1800	90

XC70 Motore	Codice motore ^A	Cambio	Peso max rimorchio con freni (kg)	Pressione max sulla sfera (kg)
D4	D4204T5	Automatico, TG-81SC	1800	90
D4 AWD	D5244T12	Manuale, M66	2100	90
D4 AWD	D5244T12	Automatico, TF-80SC	2100	90
D4 AWD	D5244T17	Manuale, M66	2100	90
D4 AWD	D5244T17	Automatico, TF-80SC	2100	90
D5 AWD	D5244T11	Manuale, M66	2100	90
D5 AWD	D5244T15	Automatico, TF-80SC	2100	90

^A Il codice motore, il numero componente e di produzione sono riportati sul motore, vedere Denominazioni del tipo (p. 410).

^B Senza Start/Stop.

^C Con Start/Stop.

Peso max rimorchio non frenato

Peso max rimorchio senza freni (kg)	Pressione max sulla sfera (kg)
750	50

Relative informazioni

- Pesì (p. 414)
- Guida con rimorchio* (p. 312)

Specifiche motore

Le specifiche del motore (potenza ed altro) per le rispettive motorizzazioni possono essere lette nella tabella.

**NOTA**

Non tutti i motori sono disponibili su tutti i mercati.

V70 Motore	Codice motore ^A	Potenza (kW / giri/min.)	Potenza (CV/giri/min)	Coppia (Nm / giri/min.)	Numero cilindri	Alesaggio (mm)	Corsa (mm)	Cilindrata (litri)	Rapporto di compressione
T4	B4164T	132/5700	180/5700	240/1600-5000	4	79	81,4	1,596	10,0:1
T4F	B4164T2	132/5700	180/5700	240/1600-5000	4	79	81,4	1,596	10,0:1
T5	B4204T11	180/5500	245/5500	350/1500-4800	4	82	93,2	1,969	10,8:1
T6	B6304T4	224/5600	304/5600	440/2100-4200	6	82,0	93,2	2,953	9,3:1
D2	D4162T	84/3600	115/3600	270/1750-2500	4	75	88,3	1,560	16,0:1
D3	D5204T7	100/3500	136/3500	350/1500-2250	5	81,0	77	1,984	16,5:1
D4	D5204T3	120/3500	163/3500	400/1500-2750	5	81,0	77	1,984	16,5:1
D4	D4204T5	133/4250	181/4250	400/1750-2500	4	82,0	93,2	1,969	15,8:1
D4	D5244T12	133/4000	181/4000	420/1500-2500	5	81,0	93,2	2,400	16,5:1
D4	D5244T17	120/4000	163/4000	420/1500-2500	5	81,0	93,2	2,400	16,5:1

V70 Motore	Codice motore ^A	Potenza (kW / giri/min.)	Potenza (CV/giri/min)	Coppia (Nm / giri/min.)	Numero cilindri	Alesaggio (mm)	Corsa (mm)	Cilindrata (litri)	Rapporto di compressione
D5	D5244T11 ^B	158/4000	215/4000	420/1500-3250	5	81,0	93,15	2,400	16,5:1
D5	D5244T15 ^C	158/4000	215/4000	440/1500-3000	5	81,0	93,15	2,400	16,5:1

^A Il codice motore, il numero componente e di produzione sono riportati sul motore, vedere Denominazioni del tipo (p. 410).

^B Cambio manuale

^C Cambio automatico

XC70 Motore	Codice motore ^A	Potenza (kW / giri/min.)	Potenza (CV/giri/min)	Coppia (Nm / giri/min.)	Numero cilindri	Alesaggio (mm)	Corsa (mm)	Cilindrata (litri)	Rapporto di compressione
3.2 AWD	B6324S5	179/6400	243/6400	320/3200	6	84	96	3,192	10,8:1
T5	B4204T11	180/5500	245/5500	350/1500-4800	4	82	93,2	1,969	10,8:1
T6 AWD	B6304T4	224/5600	304/5600	440/2100-4200	6	82,0	93,2	2,953	9,3:1
D4	D5204T3	120/3500	163/3500	400/1500-2750	5	81,0	77	1,984	16,5:1
D4	D4204T5	133/4250	181/4250	400/1750-2500	4	82,0	93,2	1,969	15,8:1
D4 AWD	D5244T12	133/4000	181/4000	420/1500-2500	5	81,0	93,2	2,400	16,5:1
D4 AWD	D5244T17	120/4000	163/4000	420/1500-2500	5	81,0	93,15	2,400	16,5:1



XC70 Motore	Codice motore ^A	Potenza (kW / giri/min.)	Potenza (CV/giri/min)	Coppia (Nm / giri/min.)	Numero cilindri	Alesaggio (mm)	Corsa (mm)	Cilindrata (litri)	Rapporto di compressione
D5 AWD	D5244T11 ^B	158/4000	215/4000	420/1500–3250	5	81,0	93,15	2,400	16,5:1
D5 AWD	D5244T15 ^C	158/4000	215/4000	440/1500-3000	5	81,0	93,15	2,400	16,5:1

^A Il codice motore, il numero componente e di produzione sono riportati sul motore, vedere Denominazioni del tipo (p. 410).

^B Cambio manuale

^C Cambio automatico

Relative informazioni

- Liquido refrigerante - tipo e quantità (p. 425)
- Olio motore - tipo e quantità (p. 422)

Olio motore - condizioni di marcia sfavorevoli

In caso di condizioni di guida sfavorevoli, la temperatura e il consumo di olio possono aumentare. Di seguito riportiamo alcuni esempi di condizioni di guida sfavorevoli.

Controllare il livello dell'olio (p. 365) più spesso in caso di guida su lunga percorrenza:

- con roulotte o rimorchio
- in zone montane
- ad alta velocità
- a temperature inferiori a -30 °C o superiori a +40 °C.

Quanto detto vale anche per i percorsi brevi a basse temperature.

Scegliere un olio motore completamente sintetico in caso di condizioni di guida sfavorevoli. Ciò garantirà una maggiore protezione del motore.

Volvo raccomanda:



! IMPORTANTE

Per soddisfare i requisiti previsti per gli intervalli di assistenza del motore, tutti i motori sono rabboccati in fabbrica con uno speciale olio motore sintetico. Questo olio accuratamente selezionato garantisce ottime caratteristiche di durata, accensione, consumo di carburante ed ecologicità.

Gli intervalli di assistenza raccomandati sono validi solo se si utilizza un olio motore approvato. Utilizzare sempre un olio del tipo prescritto sia in sede di rabbocco che di sostituzione per non compromettere le caratteristiche di durata, accensione, consumo di carburante ed ecologicità.

La garanzia Volvo non copre danni dovuti all'utilizzo di olio motore di tipo e viscosità diversi da quelli prescritti.

Si raccomanda di affidare il cambio olio a un riparatore autorizzato Volvo.

Relative informazioni

- Olio motore - tipo e quantità (p. 422)
- Olio motore - generalità (p. 364)

Olio motore - tipo e quantità

Il tipo e la quantità di olio motore per le rispettive motorizzazioni possono essere letti nella tabella.

Volvo raccomanda:



V70 Motore	Codice motore ^A	Tipo di olio	Capacità, incl. filtro dell'olio (litri)
T6	B6304T4	Tipo di olio: ACEA A5/B5 Viscosità: SAE 0W-30	circa 6,8
D3	D5204T7		circa 5,9
D4	D5204T3		circa 5,9
D4 AWD	D5244T12		circa 5,9
D4 AWD	D5244T17		circa 5,9
D5	D5244T11 ^B		circa 5,9
D5	D5244T15 ^C		circa 5,9

V70 Motore	Codice motore ^A	Tipo di olio	Capacità, incl. filtro dell'olio (litri)
D2	D4162T	Tipo di olio: ACEA A5/B5 Viscosità: SAE 5W-30 In caso di condizioni di guida sfavorevoli, utilizzare ACEA A5/B5 SAE 0W-30	circa 3,8
T4	B4164T	Olio approvato e rabboccato in fabbrica: Tipo di olio WSS-M2C925-A alternativa per l'assistenza:	circa 4,1
T4F	B4164T2	Tipo di olio: ACEA A5/B5 Viscosità: SAE 5W-30	circa 4,1
T5	B4204T11	Castrol Edge Professional V 0W-20 o VCC RBS0-2AE 0w20	circa 5,4
D4	D4204T5		circa 5,2

^A Il codice motore, il numero componente e di produzione sono riportati sul motore, vedere Denominazioni del tipo (p. 410).

^B Cambio manuale.

^C Cambio automatico.



XC70 Motore	Codice motore ^A	Tipo di olio	Capacità, incl. filtro dell'olio (litri)
3.2 AWD	B6324S5	Tipo di olio: ACEA A5/B5 Viscosità: SAE 0W-30	circa 6,8
T6 AWD	B6304T4		circa 6,8
D4	D5204T3		circa 5,9
D4 AWD	D5244T12		circa 5,9
D4 AWD	D5244T17		circa 5,9
D5 AWD	D5244T11 ^B		circa 5,9
D5 AWD	D5244T15 ^C		circa 5,9
T5	B4204T11	Castrol Edge Professional V 0W-20 o VCC RBS0-2AE 0w20	circa 5,4
D4	D4204T5		circa 5,2

^A Il codice motore, il numero componente e di produzione sono riportati sul motore, vedere Denominazioni del tipo (p. 410).

^B Cambio manuale.

^C Cambio automatico.

Relative informazioni

- Olio motore - condizioni di marcia sfavorevoli (p. 421)
- Olio motore - controllo e rabbocco (p. 365)

Liquido refrigerante - tipo e quantità

La tabella illustra la quantità di liquido refrigerante per ogni tipo di motore.

Tipo prescritto: Refrigerante raccomandato da Volvo miscelato con il 50% di acqua¹, vedere la confezione.

Motore ^A		Capacità (litri)
D2	D4162T ^B	10,5
D2	D4162T ^C	11,1
3.2	B6324S5	8,9
T6	B6304T4	
D3	D5204T7	
D4	D5204T3	
D4 AWD	D5244T12	
D4 AWD	D5244T17	
D5	D5244T15	
D5	D5244T11	
T4	B4164T ^B	9,2
T4F	B4164T2 ^B	

Motore ^A		Capacità (litri)
T4	B4164T ^C	9,8
T4F	B4164T2 ^C	
T5	B4204T11	8,3 (8,7 ^D)
D4	D4204T5	8,9 (9,2 ^D)

^A Il codice motore, il numero componente e di produzione sono riportati sul motore, vedere Denominazioni del tipo (p. 410).

^B Cambio manuale

^C Cambio automatico

^D Per le automobili con riscaldatore a carburante.

Relative informazioni

- Liquido refrigerante - livello (p. 369)

¹ La qualità dell'acqua deve essere conforme allo standard STD 1285,1.

Olio cambio - tipo e quantità

Il tipo e la quantità raccomandati di olio del cambio per le rispettive versioni di cambio possono essere letti nella tabella.

Cambio manuale

Cambio manuale	Capacità (litri)	Olio del cambio prescritto
MMT6	circa 1,7	BOT 350M3
M66	circa 1,9 (1,45 ^A)	

A Motore D4204T5.

i NOTA

Per i cambi MPS6, il cambio olio deve essere effettuato agli intervalli di assistenza previsti.

Per gli altri modelli di cambio, in condizioni di guida normali, l'olio del cambio non deve essere sostituito. In caso di guida in condizioni sfavorevoli può essere tuttavia necessario sostituire l'olio.

Cambio automatico

Cambio automatico	Capacità (litri)	Olio del cambio prescritto
MPS6	circa 7,3	BOT 341
TF-80SC	circa 7,0	AW1

Cambio automatico	Capacità (litri)	Olio del cambio prescritto
TF-80SD	circa 7,0	AW1
TG-81SC	circa 6,6 ^A circa 7,5 ^B	AW1

A Motori a benzina

B Motori diesel

NOTA

Per i cambi MPS6, il cambio olio deve essere effettuato agli intervalli di assistenza previsti.

Per gli altri modelli di cambio, in condizioni di guida normali, l'olio del cambio non deve essere sostituito. In caso di guida in condizioni sfavorevoli può essere tuttavia necessario sostituire l'olio.

Relative informazioni

- Olio motore - condizioni di marcia sfavorevoli (p. 421)
- Denominazioni del tipo (p. 410)

Olio dei freni - tipo e quantità

In un impianto frenante idraulico, l'olio dei freni è il mezzo utilizzato per trasferire la pressione, ad esempio, dal pedale del freno attraverso un cilindro del freno principale a uno o più servocilindri, che a loro volta azionano un freno meccanico.

Tipo prescritto: DOT 4

Volume: 0,6 litri

Relative informazioni

- Olio di freni e frizione - livello (p. 370)

Olio servosterzo - tipo

L'olio servosterzo è il liquido usato nell'impianto servosterzo dell'auto.

Tipo prescritto: Olio del servosterzo raccomandato da Volvo.

Relative informazioni

- Olio del servosterzo - livello (p. 371)

Liquido lavavetri - tipo e quantità

Il liquido lavacrystalli si utilizza insieme a tergilavacrystalli e tergilunotto per pulire i cristalli e i fari dell'automobile e assicurare una buona visibilità durante la guida.

Tipo prescritto: Liquido lavacrystalli raccomandato da Volvo - con antigelo per climi freddi e temperature inferiori al punto di congelamento.

Volume:

- Automobili **con** pulizia dei proiettori: 6,5 litri.
- Automobili **senza** pulizia dei proiettori: 4,5 litri.

Relative informazioni

- Liquido lavacrystalli - rabbocco (p. 382)
- Spazzole dei tergilavacrystalli (p. 380)
- Tergilavacrystalli e lavacrystalli (p. 102)

Serbatoio carburante - capacità

La capacità del serbatoio carburante per le rispettive motorizzazioni può essere letta nella tabella.

Motore	Capacità (litri)	Tipo prescritto
Motore a benzina	circa 70	Carburante - benzina (p. 307)
Motore diesel	circa 70	Carburante - gasolio (p. 308)

Relative informazioni



- Rifornimento carburante (p. 305)
- Specifiche motore (p. 418)



11 Specifiche

Consumo di carburante ed emissioni di CO₂







Il consumo di carburante di un veicolo è misurato in litri per 100 km e le emissioni di CO₂ in grammi per km.







Spiegazione

 CO ₂	g/km
	litri/100 km

	Guida urbana
	Guida su strade extraurbana
	Guida mista
man	cambio manuale
aut	Cambio automatico







 **NOTA**
I dati su consumi ed emissioni eventualmente mancanti sono riportati in un supplemento allegato.

V70 							
		CO ₂		CO ₂		CO ₂	
T4 (B4164T)	man	177	7,6	118	5,1	139	6,0
T4 (B4164T)	aut	228	9,8	135	5,8	168	7,2
T4FA (B4164T2)	man	222 (211 ^B)	9,6 (12,8 ^B)	129 (125 ^B)	5,6 (7,6 ^B)	163 (157 ^B)	7,0 (9,6 ^B)
T4FA (B4164T2)	aut	228 (219 ^B)	9,8 (13,3 ^B)	133 (129 ^B)	5,7 (7,8 ^B)	168 (162 ^B)	7,2 (9,8 ^B)
T5 (B4204T11)	aut	200	8,6	120	5,2	149	6,4

V70 							
		CO ₂		CO ₂		CO ₂	
T6 AWD (B6304T4)	aut	344	14,8	175	7,5	237	10,2
D2 ^C (D4162T)	man	139	5,3	108	4,1	119	4,5
D2 ^D (D4162T)	man	121	4,6	103	3,9	109	4,2
D2 ^C (D4162T)	aut	134	5,1	111	4,2	119	4,5
D2 ^D (D4162T)	aut	126	4,8	103	3,9	111	4,2
D3 (D5204T7)	man	139	5,3	107	4,1	119	4,5
D3 ^E (D5204T7)	aut	164	6,2	117	4,5	134	5,1
D3 ^F (D5204T7)	aut	158	6,0	114	4,3	130	4,9
D4 (D5204T3)	man	139	5,3	107	4,1	119	4,5
D4 ^G (D5204T3)	aut	211	8,0	129	4,9	159	6,0
D4 ^H (D5204T3)	aut	164	6,2	117	4,5	134	5,1

11 Specifiche



V70 							
		CO ₂		CO ₂		CO ₂	
D4 ^I (D5204T3)	aut	158	6,0	114	4,3	130	4,9
D4 ^C (D4204T5)	man	124	4,7	107	4,1	113	4,3
D4 ^D (D4204T5)	man	121	4,7	102	3,9	109	4,2
D4 ^C (D4204T5)	aut	137	5,2	109	4,1	119	4,5
D4 ^D (D4204T5)	aut	135	5,3	107	4,1	117	4,5
D4 AWD (D5244T12)	aut	219	8,3	132	5,0	164	6,2
D4 AWD (D5244T17)	aut	219	8,3	132	5,0	164	6,2
D5 (D5244T11)	man	152	5,8	110	4,2	126	4,8

11

V70 							
		CO ₂		CO ₂		CO ₂	
D5 (D5244T15)	aut	224	8,5	129	4,9	164	6,2
D5 AWD (D5244T15)	aut	219	8,3	132	5,0	164	6,2

A I motori Flexifuel possono essere utilizzati con benzina senza piombo a 95 ottani e bioetanolo E85 nonché con tutte le miscele ottenute con questi carburanti. Il rifornimento si effettua quindi nello stesso serbatoio per entrambi i carburanti.

B E85

C **Escl.** versione a basse emissioni.

D **Solo** versione a basse emissioni, larghezza max pneumatici 225.





E Nessuna limitazione pneumatici.

F Limitazione pneumatici, larghezza max pneumatici 225.







G Per le automobili senza Start/Stop.

H Per le automobili con Start/Stop senza limitazione pneumatici.

I Per le automobili con Start/Stop con limitazione pneumatici, larghezza max pneumatici 225.

XC70 							
		CO ₂		CO ₂		CO ₂	
3.2 AWD (B6324S5)	aut	326	14,0	181	7,8	234	10,1
T5 (B4204T11)	aut	208	8,9	128	5,5	157	6,7
T6 AWD (B6304T4)	aut	351	15,1	188	8,1	248	10,6



XC70 							
		CO ₂		CO ₂		CO ₂	
D4 (D5204T3)	man	177	6,8	118	4,5	139	5,3
D4 (D5204T3)	aut	202	7,7	126	4,8	154	5,9
D4 (D4204T5)	man	128	4,9	111	4,3	117	4,5
D4 (D4204T5)	aut	146	5,6	120	4,5	129	4,9
D4 AWD (D5244T12)	man	159	6,1	127	4,8	139	5,3
D4 AWD (D5244T12)	aut	225	8,6	137	5,2	169	6,4
D4 AWD (D5244T17)	man	159	6,1	127	4,8	139	5,3
D4 AWD (D5244T17)	aut	225	8,6	137	5,2	169	6,4
D5 AWD (D5244T11)	man	159	6,1	127	4,8	139	5,3
D5 AWD (D5244T15)	aut	225	8,6	137	5,2	169	6,4

I valori in tabella relativi a consumi di carburante ed emissioni si riferiscono ai cicli di

guida UE² per un'automobile senza carico (peso a vuoto) nella versione base e senza

dotazione supplementare. Il peso dell'automobile può aumentare a seconda dell'equi-

paggiamento. Questo fattore e il carico dell'automobile aumentano il consumo di carburante e le emissioni di anidride carbonica.

Il consumo di carburante può essere maggiore dei valori riportati in tabella per diversi motivi. Alcuni esempi sono:

- Stile di guida del conducente.
- Se il cliente ha richiesto delle ruote più grandi di quelle montate di serie nella versione base del modello, la resistenza aumenta.
- Velocità elevate, che aumentano la resistenza all'aria.
- Qualità del carburante, condizioni stradali e traffico, clima e stato dell'automobile.

Una combinazione di alcuni degli esempi citati può aumentare notevolmente i consumi. Per maggiori informazioni, vedere la legislazione di riferimento².

Il consumo di carburante può variare notevolmente rispetto ai cicli di guida UE² utilizzati per la certificazione dell'automobile su cui si basano i valori riportati nella tabella.



NOTA

Condizioni meteorologiche estreme e guida con rimorchio o ad alta quota, in combinazione con la qualità del carburante, influenzano le prestazioni dell'automobile.

Relative informazioni

- Guida economica (p. 311)
- Pesì (p. 414)

² I dati ufficiali dichiarati sui consumi di carburante si basano su due cicli di guida standard in laboratorio ("cicli di guida UE") in conformità alle direttive EU Regulation no 692/2008, 715/2007 (Euro 5 / Euro 6) e UN ECE Regulation no 101. La legislazione riguarda i cicli di guida su strade urbane ed extraurbane. - Guida su strade urbane - La misurazione inizia all'avviamento a freddo del motore. La guida è simulata. - Guida su strade extraurbane - Si effettuano accelerazioni e frenate a velocità comprese fra 0-120 km/h. La guida è simulata. - Le V70 con motore D2, D3, D4 oppure D5 e cambio manuale a 6 marce si avviano in 2a. Le XC70 con motore D4 AWD oppure D5 AWD e cambio manuale a 6 marce si avviano in 2a. Come previsto dalla legge, il valore per la guida mista riportato in tabella è una combinazione di guida su strade urbane ed extraurbane. Emissioni di CO₂ - Per calcolare le emissioni di anidride carbonica durante i due cicli di guida si effettua un prelievo dei gas di scarico. I gas vengono quindi analizzati per determinare le emissioni di CO₂.

Pneumatici - pressioni dei pneumatici approvate

Le pressioni dei pneumatici approvate per le rispettive motorizzazioni può essere letta nella tabella.



NOTA

Non tutti i motori, i pneumatici e le relative combinazioni sono disponibili su tutti i mercati.

V70 Motore	Dimensioni dei pneumatici	Velocità (km/h)	Carico, 1-3 persone		Carico max		Pressione ECO ^A
			Anteriore (kPa) ^B	Post. (kPa)	Anteriore (kPa)	Post. (kPa)	Ant./post. (kPa)
T6	225/55 R 16	0-160	230	210	260	260	260
	225/50 R 17	160 +	280	280	300	300	-
	235/40 R 18	0-160	230	210	260	260	260
	235/40 R 19	160 +	290	290	320	320	-
D5	225/55 R 16	0-160	220	210	260	260	260
	225/50 R 17	160 +	260	260	270	270	-
	235/40 R 18	0-160	230	210	260	260	260
	235/40 R 19	160 +	270	270	290	290	-

V70 Motore	Dimensioni dei pneumatici	Velocità (km/h)	Carico, 1-3 persone		Carico max		Pressione ECO ^A
			Anteriore (kPa) ^B	Post. (kPa)	Anteriore (kPa)	Post. (kPa)	Ant./post. (kPa)
T4 T4F	225/55 R 16	0-160	220	210	260	260	260
	225/50 R 17	160 +	260	260	270	270	-
T5 D2 D3 D4	205/60 R 16	0-160	230	210	260	260	260
	205/55 R 17 ^C	160 +	270	270	290	290	-
	215/50 R 17 ^D						
	235/40 R 18						
235/40 R 19							
Ruotino di scorta		max 80	420	420	420	420	-

A Guida economica.

B In alcuni Paesi è riportato il valore in bar di fianco al valore in Pascal: 1 bar = 100 kPa.

C Approvato solamente per D2 nella versione a basse emissioni e D4 nella versione a basse emissioni.

D Non approvato per T5, D4 e D2 nella versione a basse emissioni.



XC70 Motore	Dimensioni dei pneumatici	Velocità (km/h)	Carico, 1 - 3 persone		Carico max		Pressione ECO ^A
			Anteriore (kPa) ^B	Post. (kPa)	Anteriore (kPa)	Post. (kPa)	Ant./post. (kPa)
Tutti i motori	215/65 R 16	0-160	230	230	260	260	260
	235/55 R 17						
	235/50 R 18	160 +	240	240	280	280	-
	235/45 R 19						
Ruotino di scorta		max 80	420	420	420	420	-

^A Guida economica.

^B In alcuni Paesi è riportato il valore in bar di fianco al valore in Pascal: 1 bar = 100 kPa.

ATTENZIONE

Le ruote da 19" non devono **mai** essere usate su auto **prive** degli optional R-design o telaio Sport. L'uso di ruote da 19" su un'auto con **telaio standard** comporta un pericolo per la sicurezza, il rischio di danni al veicolo e il peggioramento delle caratteristiche di guida dell'auto.

Relative informazioni

- Pneumatici - dimensioni (p. 327)
- Pneumatici - pressione (p. 325)
- Denominazioni del tipo (p. 410)

A

Abbaglianti/anabbaglianti, vedere Illuminazione.....	90
Abbaglianti ad attivazione automatica.....	91
Abbaglianti automatici.....	91
ACC - Regolatore elettronico della velocità adattivo.....	204
Active Bending Lights (ABL).....	93
Adesivi.....	410
Airbag	
attivazione/disattivazione, PACOS.....	32
lato conducente.....	30, 38
lato passeggero.....	30, 32, 38
AIRBAG	30
Airbag laterale SIPS.....	34, 38
Airbag SIPS.....	34
Aletta parasole del tettuccio apribile.....	111
Allarme.....	189, 190, 191
chiave telecomando fuori uso.....	191
controllo dell'antifurto.....	172
livello di allarme ridotto.....	191
riattivazione automatica.....	190
segnali di allarme.....	191
spia dell'antifurto.....	190
All Wheel Drive (trazione integrale).....	282
Alta temperatura motore.....	312

Alzacristalli.....	104
Antiruggine.....	406
Antislittamento.....	194
Applicazione della cera.....	404
aspirazione di gas di scarico tossici.....	303
Assistenza al parcheggio.....	247
all'indietro.....	249
funzione.....	247
indicazione di anomalia.....	250
sensori dell'assistenza al parcheggio.....	251
Assistenza avviamento in salita.....	282
Assistenza in coda.....	211
Asta di livello elettronica.....	366, 367
Attrezzatura di emergenza	
Cassetta del pronto soccorso.....	335
triangolo di emergenza.....	333
Attrezzi.....	334
Ausilio all'avviamento.....	272
Autolavaggio.....	403
Automobile connessa a Internet	
prenotare assistenza e riparazione.....	357
Avvertimento collisione	
cura.....	233
funzione.....	230
rilevamento di pedoni.....	232
Sensore radar.....	214, 223

Avvertimento distanza.....	219
Limitazioni.....	220
Spie e messaggi.....	221
Avviamento a distanza - ERS.....	268
Avviamento senza chiave. 178, 179, 180,	181, 266
Avviamento senza chiave (keyless drive).....	178, 179, 180, 181, 266
Avvisatore acustico.....	86
Avvisatore cinture.....	27
AWD, trazione integrale.....	282
Azzeramento contachilometri parziale.....	119, 120, 123, 124

B

Bagagliaio	
copribagagliaio.....	164
Illuminazione.....	96
punti di fissaggio.....	159
rete protettiva.....	161
Bambini	
fermo di sicurezza per bambini.....	41
seggolino per bambini e airbag.....	48
seggolino per bambini e airbag laterale.....	35

sicurezza.....	35, 41	Bulloni ruote.....	329	Carico	
sistemazione nell'automobile.....	48	serrabile.....	329	bagagliaio.....	157
Basetta portafusibili.....	389	Bulloni ruote antifurto.....	329	carichi lunghi.....	158
Basetta portarelè/portafusibili, vedere		Bussola.....	108	carico sul tetto.....	159
Fusibili.....	389	taratura.....	109	generalità.....	157
Batteria.....	382			punti di fissaggio.....	159
ausilio all'avviamento.....	272	[Carico max sul tetto.....	414
chiave telecomando/PCC.....	176	Cambio.....	274	Carico sul tetto, peso max.....	414
manutenzione.....	382	automatico.....	275, 279	Cassetta del pronto soccorso.....	335
Simboli sulla batteria.....	384	manuale.....	274	Cassetto portaoggetti.....	155
Spie di allarme.....	384	Cambio automatico.....	275, 279	bloccaggio.....	184
Batteria di avviamento.....	303, 382	posizioni del cambio manuale (Gear-		Cerchio, dimensione.....	327
Sovraccarico.....	303	tronic).....	276	Cerchioni	
Bicchieri		rimorchio.....	314	Pulizia.....	404
laminato/rinforzato.....	23	traino e trasporto.....	319	Certificazione ambientale, FSC, manuale	
Bioetanolo E85.....	310	cambio manuale.....	274	del proprietario.....	23
BLIS.....	255, 256	GSI - Ausilio alla leva seletttrica.....	275	Chiave.....	166, 168
Bloccaggio/sbloccaggio		rimorchio.....	314	Chiave telecomando.....	166, 167, 168
cassetto portaoggetti.....	184	traino e trasporto.....	319	Autonomia.....	171, 178
interno.....	183	Cambio Powershift.....	279, 319	funzioni.....	170
portellone.....	184	Carburante.....	306, 307, 308, 310	perdita.....	166
Bloccaggio della retromarcia.....	274	consumo di carburante.....	430	sostituzione della batteria.....	176
Bloccaporte.....	187	filtro del carburante.....	308	stelo staccabile della chiave.....	173, 174
disattivazione.....	187	risparmio di carburante.....	325, 326	Cintura di sicurezza.....	25
disattivazione temporanea.....	187			allacciare.....	26
Blocco sterzo.....	267			allarme cinture non allacciate.....	27
				distacco.....	26
				gravidanza.....	27

pretensionatori delle cinture.....	28	Contachilometri parziale.....	73	Dispositivo di traino.....	315
Sedile posteriore.....	27	Contachilometri parziale		Specifiche.....	315
City Safety™.....	222	azzeramento.....	119, 120, 123, 124	Distribuzione dell'aria.....	132
Classi di velocità dei pneumatici.....	328	Controllo del livello dell'olio motore.....	364	ricircolo.....	140
Clean Zone Interior Package (CZIP).....	130	Copribagagliaio.....	164	tabella.....	142
Climatizzatore.....	139	Cura dell'automobile.....	403	Driver Alert Control.....	240
autoregolazione.....	138	rivestimento in pelle.....	406	utilizzo.....	241
generalità.....	128	Cuscino di rialzo		Driver Alert System.....	240
impostazioni personali.....	131	apertura.....	50	Durata approach light.....	97, 170
regolazione di temperatura.....	138	posizione seduta.....	49	Durata Home safe light.....	97
riparazione.....	371	ripiegamento.....	51		
sensori.....	129	CZIP (Clear Zone Interior Package).....	130		
temperatura effettiva.....	129				
Climatizzatore elettronico - ECC.....	134				
Codice colore della vernice.....	408	D		E	
Codice colore vernice.....	408	Decalcomania pressione pneumatici.....	325	ECC, climatizzatore elettronico.....	134
Cofano, apertura.....	362	Denominazioni del tipo.....	410	Eco Cruise.....	293
Collisione.....	39	Depurazione dell'aria		EcoGuide.....	68
Comandi luci.....	87	abitacolo.....	129, 130, 131	Elemento termico monoblocco.....	144, 271
Comando incidenza fari.....	88	materiale.....	131	Elemento termico monoblocco e riscalda-	
Comando luci.....	87	Diesel.....	308	tore abitacolo	
Computer di bordo..	115, 117, 121, 125, 126	arresto per esaurimento carburante...	308	avvio diretto.....	145
Condensa		Dimensioni dei pneumatici.....	327	messaggi.....	148
Condensa nei fari.....	403	Disinserimento dell'immobilizzatore leva		spegnimento diretto.....	146
trattamento dei cristalli.....	128	seletrica.....	281	timer.....	146
Condensa nei fari.....	403	Display informativo.....	64, 65	Emissioni di anidride carbonica.....	430
				Emissioni di CO ₂	430
				ERS - Avviamento a distanza.....	268

E

ECC, climatizzatore elettronico.....	134
Eco Cruise.....	293
EcoGuide.....	68
Elemento termico monoblocco.....	144, 271
Elemento termico monoblocco e riscalda-	
tore abitacolo	
avvio diretto.....	145
messaggi.....	148
spegnimento diretto.....	146
timer.....	146
Emissioni di anidride carbonica.....	430
Emissioni di CO ₂	430
ERS - Avviamento a distanza.....	268

Etichette.....	410
Etilometro.....	261

F

FAP PIENO.....	310
Fari Active Xenon.....	93
Fascio di luce, regolazione.....	98
Fendinebbia posteriore.....	93
Fermo di sicurezza bambini.....	41
Fermo di sicurezza per bambini.....	188
Filtro antiparticolato.....	310
Filtro antiparticolato diesel.....	310
Filtro dell'abitacolo.....	130
Finestrini e specchi retrovisori.....	405
Fissaggio del carico (Carico).....	159
Flexifuel.....	271
Fondi stradali scivolosi.....	304
FOUR-C - Telaio attivo.....	194
Freni.....	295, 296
freno a mano.....	298
impianto frenante.....	295, 296
luci di arresto di emergenza.....	94
Luci stop.....	94
rabbocco dell'olio dei freni.....	370
servofreno di emergenza, EBA	297
sistema ABS (freni antibloccaggio).....	296
spie nel quadro strumenti.....	295
Freno a mano.....	298
Freno di servizio.....	295, 296
Freno di stazionamento.....	298
Freno di stazionamento elettrico bassa tensione di batteria.....	298
Freno motore automatico.....	283
Funzione antipanico.....	170
Funzione antisbandamento.....	194
Funzione di memoria nel sedile.....	82
Funzione di ricambio aria.....	128, 183
Fusibili.....	389
bagagliaio.....	399
generalità.....	389
sostituzione.....	389
sotto il cassetto portaoggetti.....	395, 397
Start/Stop.....	401
vano motore.....	391
zona fredda.....	401

G

Gancio di traino smontabile, fissaggio.....	316
smontabile, rimozione.....	318
Gancio di traino, vedere Dispositivo di traino.....	315
Gancio di traino smontabile montaggio/rimozione.....	316, 318
rimessaggio.....	315
Geartronic.....	276
Gestione messaggi.....	114
Griglia protettiva.....	163
GSI - Ausilio alla leva seletttrice.....	275
Guado.....	302
Guida.....	304
con il portellone aperto.....	303
con rimorchio.....	312
impianto di raffreddamento.....	302
Guida con rimorchio peso del rimorchio.....	415
pressione sulla sfera.....	415
Guida economica.....	311
Guida invernale.....	304

H

HDC.....	283
Hill Descent Control.....	283

I

IAQS - Interior Air Quality System.....	131
Illuminazione.....	372
anabbaglianti/abbaglianti.....	90
Comandi.....	96
Comando incidenza fari.....	88
Fari Active Xenon.....	93
illuminazione automatica dell'abitacolo	96
Illuminazione degli strumenti.....	88
Illuminazione del display.....	88
illuminazione di sicurezza.....	97, 170
lampadine a incandescenza, specifiche.....	379
luci di orientamento.....	97
luci di posizione/parcheggio.....	89
luci diurne.....	89
nell'abitacolo.....	96
retronebbia.....	93
rilevamento galleria.....	90

Illuminazione, sostituzione delle lampadine.....	373
abbaglianti (automobili con fari alogeni).....	375
abbaglianti (automobili con fari Bi-Xeno attivi).....	376
anabbaglianti (automobili con fari alogeni).....	374
bagagliaio.....	378
indicatori di direzione anteriori.....	376
luce della targa.....	378
portalampada posteriori.....	377
specchietto di cortesia.....	378
Illuminazione abitacolo, vedere Illuminazione.....	96
Illuminazione comfort.....	97
Illuminazione del display.....	88
Illuminazione pannello.....	88
Illuminazione strumenti, vedere Illuminazione.....	88
Immobilizer.....	169
Immobilizer comandato a distanza.....	170
Immobilizer elettronico.....	169
Immobilizzatore leva selettore.....	281
Immobilizzatore leva selettore, disinserimento meccanico.....	281

Impianto di raffreddamento.....	302
surriscaldamento.....	302
Impianto elettrico.....	389
Impostare la distanza temporale.....	219
Impostazioni del telaio.....	194
Incidente, vedere Collisione.....	39
Indicatore di collisione.....	229, 230
limiti generali.....	235
Indicatore di collisione con freno automatico.....	229
Indicatore di marcia.....	275
Indicatore di usura.....	325
Indicatori di direzione.....	95
Indicazione di bloccaggio.....	168
Indicazioni sui segnali stradali.....	198
Limitazioni.....	200
utilizzo.....	198
Indice di carico.....	328
Ingombro.....	412
Interior Air Quality System (IAQS)	
depurazione dell'aria.....	131
Interni in pelle, consigli per la pulizia.....	406

K

Keyless - bloccaggio.....	179
Keyless - sbloccaggio.....	180
Kit di riparazione provvisoria pneumatici	
liquido sigillante.....	348
panoramica.....	344
posizionamento.....	343

L

Lampadine, vedere Illuminazione.....	372
Lampadine a incandescenza, vedere Illuminazione.....	373
Lampeggiatori di emergenza.....	94
Lane Departure Control.....	243, 244
Lavacrystalli	
liquido lavacrystalli, rabbocco.....	382
Lunotto.....	103
Parabrezza.....	103
Lavaggio ad alta pressione dei fari.....	103
Lavaggio automatico.....	403
Lavaggio parabrezza.....	103
Lesioni da colpo di frusta, WHIPS.....	36
Liquidi, quantità.....	425, 426, 428, 429
Liquidi e oli.....	425, 426, 428

Liquido lavacrystalli	
volume.....	428
Liquido lavacrystalli, rabbocco.....	382
Liquido refrigerante	
quantità e tipo.....	425
Liquido refrigerante, controllo e rabbocco.....	369
Liquido sigillante.....	348
Livello dell'olio basso.....	364
Livello di forza della sterzata, vedere Sensibilità dello sterzo.....	259
Luce di posizione/parcheggio.....	89
Lucidatura.....	404
Luci diurne.....	89
Luci posteriori	
posizionamento.....	377
Luci stop.....	94
Lunotto	
riscaldamento elettrico.....	107

M

Macchie.....	406
Mantenimento corsia attivo	
utilizzo.....	244, 245

Manuale del proprietario, certificazione ambientale.....	23
Manutenzione	
antiruggine.....	406
Marchio ambientale, FSC.....	23
Marmitta catalitica.....	309
Trasporto.....	320
Martinetto.....	334
Memoria chiave auto.....	167
Messaggi	
display informativo.....	113
Messaggi di errore	
Driver Alert Control.....	242
Lane Departure Warning.....	246
Regolatore elettronico della velocità adattivo.....	217
vedere Messaggi e spie.....	217, 300
Messaggi di errore in BLIS.....	258
Messaggi e spie	
Driver Alert Control.....	242
Elemento termico monoblocco e riscaldatore abitacolo.....	148
Indicatore di collisione con freno automatico.....	228, 238
Lane Departure Warning.....	246
Regolatore elettronico della velocità adattivo.....	217
Messaggi in BLIS.....	258

Misura.....	412	Olio del servosterzo		Pesi	
Modalità di sicurezza.....	39	tipo.....	428	peso a vuoto.....	414
spostamento.....	41	Olio di freni e frizione.....	370	Peso a vuoto.....	414
tentativo di avviamento.....	40	Olio motore.....	364, 421	Peso complessivo.....	414
Monitoraggio pressione pneumatici.	335,	condizioni di guida sfavorevoli.....	421	Peso del rimorchio e pressione sulla	
	336, 338, 341	filtro.....	364	sfera.....	415
Attivare.....	339	tipo e quantità.....	422	Pneumatici antiferatura.....	340
bassa pressione dei pneumatici.....	340	Omologazione		Pneumatici invernali.....	329
disattivare.....	339	monitoraggio pressione pneumatici...	349	Pneumatico	
pneumatici antiferatura (SST).....	340	sistema chiave telecomando.....	192	cura.....	323
raccomandazioni.....	339	sistema radar.....	259	indicatori di usura.....	325
Regolazione.....	337	Orologio, impostazione.....	74	monitoraggio pressione	
Motore				pneumatici.....	335, 336, 338, 341
avviare.....	266	P		Pneumatici invernali.....	329
disinserire.....	267	PACOS.....	32	pressione.....	325, 436
Start/Stop.....	284	Paletta al volante.....	86	profondità battistrada.....	329
surriscaldamento.....	312	Panoramica degli strumenti		riparazione pneumatici.....	343
MY CAR.....	114	automobile con guida a destra.....	61	Senso di rotazione.....	324
		automobile con guida a sinistra.....	58	Specifiche.....	436
		Parabrezza		Poggiatesta	
O		riscaldamento elettrico.....	107, 139	ripiegamento.....	84, 85
Occhiello di traino.....	320	Parabrezza termoriflettente.....	19	sedile posteriore centrale.....	83
Olio, vedere anche Olio motore.....	421, 422	PCC - Personal Car Communicator		Portellone.....	185
Olio dei freni		Autonomia.....	173, 178	aprire.....	185
tipo e quantità.....	428	funzioni.....	170	bloccaggio/sbloccaggio.....	184
Olio del cambio		Personal Car Communicator.....	173	chiusura.....	185
quantità e tipo.....	426			elettrocomandato.....	185
				Portellone elettrocomandato.....	185

Posizione di assistenza.....	380	Sistema di fissaggio ISOFIX per seggiolini per bambini.....	52
Posizioni del cambio manuale (Geartronic).....	276	tipi.....	54
Posizioni della chiave.....	79	Protezioni per bambini	
Potenza.....	418	cuscino di rialzo integrato a due posizioni.....	49
Power guide.....	68	Protezioni per bambini raccomandate	
Prenotare assistenza e riparazione.....	357	tabella.....	42
Presse elettrica.....	156	Pulizia	
bagagliaio.....	160	Cerchioni.....	404
Pressione ECO.....	436	cinture di sicurezza.....	407
Pretensionatori delle cinture.....	28, 38	Lavaggio automatico.....	403
Private locking.....	175	lavaggio dell'automobile.....	403
Profondità battistrada.....	329	rivestimento.....	406
Programma di assistenza.....	357	Pulizia a intermittenza.....	102
Proiettori.....	373	Pulsante informazioni, PCC.....	172
Pronto soccorso.....	335		
Protezione antischiacciamento del tettuccio apribile.....	111		
Protezione pedoni.....	229		
Protezione per bambini.....	41		
classi di dimensioni per protezioni per bambini con sistema di fissaggio ISOFIX.....	52		
punti di fissaggio superiori per i seggiolini per bambini.....	56		
raccomandati.....	42		

Q

Quadro strumenti.....	64, 65
Qualità della benzina.....	307
Queue Assist.....	211

R

Raccomandazioni per la guida.....	304
Refrigerante.....	371
Regolatore elettronico della velocità.....	201
disattivazione temporanea.....	202
disinserire.....	204
gestire la velocità.....	201
riprendere la velocità impostata.....	203
Regolatore elettronico della velocità adattivo.....	204
andare avanti.....	210
disattivazione temporanea.....	209
disinserire.....	211
funzione.....	205
gestire la velocità.....	208
impostazione intervallo temporale.....	209
modo di attesa.....	209
panoramica.....	207
passare alla funzione di regolazione velocità.....	213
Ricerca dei guasti.....	216
Sensore radar.....	214
Regolazione del fascio di luce.....	98
Active Bending Lights	98
Fari alogeni.....	98
Regolazione della temperatura.....	138
Regolazione delle caratteristiche di guida.....	194, 259

Regolazione del volante.....	85	Riscaldamento elettrico		Scheggiature e graffi.....	407
Rete protettiva.....	162	Lunotto.....	107	Schienale.....	81
Ribloccaggio automatico.....	182	parabrezza.....	107	sedile anteriore, ripiegamento.....	81
Ricerca dei guasti		Sedili.....	136	Schienale posteriore, ripiegamento.....	84
Regolatore elettronico della velocità		specchi retrovisori.....	107	Sedile, vedere Sedili.....	81
adattivo.....	216	volante.....	86	Sedile elettrocomandato.....	82
Ricerca dei guasti al sensore telecamera	225	Riscaldatore abitacolo.....	144	Sedile posteriore	
Rifornimento		timer.....	146	riscaldamento elettrico.....	136
Rabbocco.....	305	Riscaldatore a carburante		Sedili.....	81
sportello del serbatoio.....	305	timer.....	146	elettrocomandati.....	82
sportello del serbatoio, apertura		Riscaldatore supplementare		Poggiatesta posteriore.....	83
manuale.....	305	a carburante.....	150	ripiegamento dello schienale anteriore.	81
tappo del serbatoio.....	305	elettrico.....	150, 151	ripiegamento dello schienale poste- riore.....	84
Rigenerazione.....	310	Rivestimenti.....	406	riscaldamento elettrico.....	136
Rilevamento di ciclisti.....	231	Ruota di scorta.....	330	sedili anteriori ventilati.....	137
Rilevamento galleria.....	90	montaggio.....	332	Segnale acustico	
Rimorchio.....	312	Ruote		Avvertimento collisione.....	233
cavo.....	312, 313	Catene da neve.....	329	Self Supporting run flat Tires (SST).....	340
guida con rimorchio.....	312	distacco.....	330	Sensibilità dello sterzo dipendente dalla velocità.....	259
Riparazione provvisoria pneumatici.....	343	montaggio.....	332	Senso di rotazione.....	324
esecuzione.....	345	S		Sensore laser.....	226
pompaggio del pneumatico.....	347	Sbloccaggio		Sensore pioggia.....	102
post-controllo.....	346	dall'esterno.....	182	Sensore radar.....	205
Ripristino degli alzacristalli.....	105	dall'interno.....	183	Limiti.....	214
Ripristino degli specchi retrovisori esterni.....	106	Sbloccaggio con lo stelo della chiave.....	180	Sensore telecamera.....	224, 236
		Sbrinatori.....	139		

Sensus.....	78	Specchio retrovisore interno.....	108	Spie di controllo.....	65, 67, 69
Serbatoio del carburante		funzione antiabbagliamento automa-		Spie e messaggi	
volume.....	429	tica.....	108	Driver Alert Control.....	242
Serrature		Specchi retrovisori		Indicatore di collisione con freno auto-	
bloccaggio.....	182	Bussola.....	108	matico.....	228, 238
sbloccaggio.....	182, 183	elettrocomandati.....	107	Lane Departure Warning.....	246
Simboli		esterni.....	106	Regolatore elettronico della velocità	
Spie di allarme.....	65, 67	interni.....	108	adattivo.....	217
Spie di controllo.....	65, 67, 69	riscaldamento elettrico.....	107	Spin control.....	194
Sistema airbag.....	29	Specchi retrovisori elettrocomandati.....	107	Stabilizzatore.....	315
simbolo di avvertenza.....	28	Specchi retrovisori esterni.....	106	Start/Stop.....	284
Sistema chiave telecomando, omologa-		Specifiche motore.....	418	funzionamento e gestione.....	285
zione.....	192	Spegnimento del motore.....	267	il motore non si spegne.....	286
Sistema di qualità dell'aria (IAQS).....	131	Spia di allarme		Statistica di bordo.....	126
Sistema di stabilità.....	194	Avvertimento collisione.....	233	Stelo della chiave.....	173, 174
Sistema di stabilità e controllo		regolatore elettronico della velocità		Strade scivolose.....	304
trazione.....	194, 196	adattivo.....	205	Strato antipolvere e idrorepellente.....	405
Sistema di stabilità e trazione		sistema di stabilità e controllo tra-		Strato superficiale idrorepellente, pulizia.	405
cura.....	195	zione.....	194	Strumentazione e comandi.....	58, 61
Sostanze che provocano reazioni allergi-		Spie, PCC.....	172	Strumenti	
che e asmatiche.....	130	Spie di allarme.....	65, 67, 71	contagiri.....	64, 66
Spazzole tergilavatergine.....	380	airbag – SRS.....	71	indicatore del carburante.....	64, 66
Posizione di assistenza.....	380	allarme cinture non allacciate.....	27, 71	tachimetro.....	64, 66
Pulizia.....	381	anomalia nell'impianto frenante.....	71	Suonare.....	86
sostituzione.....	380	Avvertimento.....	71	Supporto per borse della spesa	160
sostituzione del lunotto.....	381	Bassa pressione dell'olio.....	71	Surriscaldamento.....	312
Specchietto di cortesia.....	96, 156	freno di stazionamento inserito.....	71		
		l'alternatore non carica.....	71		

System			
intervento.....	38		
T			
Tappetini protettivi.....	156	Traction Control.....	194
Tastierina al volante.....	86	Traino.....	319
Telaio attivo - FOUR-C.....	194	occhiello di traino.....	320
Telecamera di assistenza al parcheggio..	251	Transponder.....	19
Impostazioni.....	254	Trasmissione.....	274
Temperatura		Trasporto.....	321
temperatura effettiva.....	129	Trazione integrale (AWD).....	282
Tendina gonfiabile.....	35, 38	Triangolo di emergenza.....	333
Tergicristalli.....	102	Tunnel.....	155
Sensore pioggia.....	102	accendisigari e posacenere.....	155
Tergicristalli e lavacrystalli.....	102	Presa da 12 V.....	156
Termometro della temperatura esterna.....	73	U	
Tettuccio apribile		Ugelli di lavaggio riscaldati.....	103
Aletta parasole.....	111	Ugelli lavacrystalli riscaldati.....	103
apertura e chiusura.....	110	Uso del menu	
Posizione di ventilazione.....	110	panoramica menu.....	112
Protezione antischiacciamento.....	111	Quadro comandi combinato.....	111
Tettuccio apribile elettrocomandato.....	110	V	
TM - Tyre Monitor.....	341	Vani portaoggetti nell'abitacolo.....	153
TPMS - Tyre Pressure Monitoring....	335, 336, 338	Vano motore	
		liquido refrigerante.....	369
		olio.....	364
		olio del servosterzo.....	371
		panoramica.....	362
		Vano portaoggetti	
		cassetto portaoggetti.....	155
		tunnel.....	155
		Ventilazione.....	132
		Ventola	
		ECC.....	138
		Vernice	
		codice colore.....	408
		danni alla vernice e ritocchi.....	407
		Vetro laminato.....	23
		Volante.....	85
		paletta.....	86
		Regolazione del volante.....	85
		riscaldamento elettrico.....	86
		Tastierina.....	86
		Volvo ID.....	20
		Volvo Sensus.....	78
		W	
		WHIPS	
		posizione seduta.....	37
		protezione contro il colpo di frusta.	36, 38
		seggolino per bambini/cuscino di	
		rialzo.....	37

