



V40

INSTRUKTIONSVÆJLEDNING

VÄLKOMMEN!

Vi håber, at du vil få glæde af mange års kørsel i din Volvo. Bilen er konstrueret med din og dine passagerers sikkerhed og komfort for øje. Volvo er en af verdens sikreste personbiler. Den er konstrueret med henblik på at overholde de gældende sikkerheds- og miljøkrav.

For at øge din trivsel med din Volvo anbefaler vi, at du læser anvisningerne og vedligeholdelsesoplysningerne i denne instruktionsvejledning. Instruktionsvejledningen er også tilgængelig som mobilapp (Volvo Manual) og på Volvo Cars' supportside (support.volvocars.com).

INDHOLD

INDLEDNING

Sådan finder du ejerinformation	12
Digital instruktionsvejledning i bilen	13
Volvo Cars supportside	15
Sådan læses instruktionsvejledningen	16
Indlæsning af data	19
Tilbehør og ekstraudstyr	20
Volvo ID	21
Miljøfilosofi	22
Instruktionsvejledningen og miljøet	24
Lamineret glas	24

SIKKERHED

Generelt om sikkerhedssele	26
Sikkerhedssele - spænde	27
Sikkerhedssele - løsne	28
Sikkerhedssele - graviditet	28
Påmindelse om sikkerhedssele	29
Selestrammere	29
Sikkerhed - advarselssymbol	30
Airbag-system	31
Airbags i førerside	32
Passagerairbag	32
Passagerairbag - aktivering/deaktivering*	34
Sideairbag (SIPS)	35
Beskyttelsesgardin (IC)	36
Generelt om WHIPS (whiplash-beskyttelse)	37
WHIPS - siddestilling	38
Når systemet udløses	39
Generelt om sikkerhedstilstand	40
Sikkerhedstilstand - startforsøg	41
Sikkerhedstilstand - flytning	41
Airbag for fodgængere	42
Airbag for fodgængere - flytning	43
Airbag for fodgængere - sammenfoldning	43
Generelt om børnesikkerhed	44

Barnestol	45
Barnestol - placering	50
Barnestol - ISOFIX	51
ISOFIX - størrelsesklasser	51
ISOFIX - typer barnestole	53
Barnestol - øverste befæstelsespunkter	55

INSTRUMENTER, KONTAKTER OG REGULERINGSANORDNINGER

Instrumenter, kontakter og reguleringsanordninger, venstrestyret bil - oversigt	58	Lyspanel	85	Menuoversigt – digitalt kombiinstrument	108
Instrumenter, kontakter og reguleringsanordninger, højrestyret bil - oversigt	61	Positionsllys	87	Besked	108
Kombiinstrument	64	Kørellys	87	Meddelelser - håndtering	109
Kombiinstrument, analogt - oversigt	64	Tunneldektekering*	88	MY CAR	109
Kombiinstrument, digitalt - oversigt	65	Nær-/fjernlys	88	Kørecomputer	110
Eco Guide og Power Guide*	68	Automatisk fjernlys*	89	Kørecomputer – analogt kombiinstrument	113
Kombiinstrument - kontrolsymbolernes betydning	69	Aktive kurvelys*	90	Kørecomputer - digitalt kombiinstrument	116
Kombiinstrument - advarselsymbolernes betydning	71	Forlygter - tilpasning af lyskegle	92	Kørecomputer – kørselsstatistik*	119
Udetemperaturmåler	72	Tågebaglys	95		
Triptællere	73	Bremselygte	95		
Ur	73	Advarselsblinklys	96		
Kombiinstrument – licensaftale	73	Blinklys	96		
Symboler på display	74	Kabinebelysning	97		
Volvo Sensus	77	Orienteringslys	98		
Nøglepositioner	78	Varighed for ankomstlys	99		
Nøglepositioner - funktioner på forskellige niveauer	79	Viskere og sprinklere	99		
Forsæder	80	Rudehejs	101		
Forsæder - elbetjente	81	Sidespejle	102		
Bagsæder	82	Ruder og sidespejle - elopvarmning	104		
Rat	84	Bakspejl - indvendigt	104		
		Glastag*	105		
		Kompas*	106		
		Menubetjening - kombiinstrument	107		
		Menuoversigt – analogt kombiinstrument	107		

KLIMA

Generelt om klimaet	122
Faktisk temperatur	123
Sensorer - klima	123
Luftkvalitet	123
Luftkvalitet – kabinefilter	124
Luftkvalitet – Clean Zone Interior Package (CZIP)*	124
Luftkvalitet – IAQS*	124
Luftkvalitet – materiale	125
Menuindstillinger - klima	125
Luftdistribution i kabinen	125
Elektronisk klimaanlæg – ECC*	127
Elektronisk temperaturkontrol - ETC	128
Elovarmede forsæder*	129
Elovarmet bagsæde*	129
Blæser	130
Automatisk regulering	130
Temperaturstyring i kabinen	131
Aircondition	131
Afdugning og afisning af forruden	132
Luftdistribution - recirkulation	133
Luftdistribution - tabel	134
Motor- og kabinevarmer*	136
Motor- og kabinevarmer* – direkte start	137

Motor- og kabinevarmer* – direkte slukning	138
Motor- og kabinevarmer* - timer	138
Motor- og kabinevarmer* - meddelelser	139
Ekstravarmer*	140
Brændstoffdrevet ekstravarmer*	140
Elektrisk ekstravarmer*	141

LASTNING OG OPBEVARING

Opbevaringssteder	144
Opbevaringsrum førerside	146
Tunnelkonsol	146
Midterkonsol - armlæn	146
Tunnelkonsol - cigarettænder og askebæger*	147
Handskerum	147
Indlægsmåtter*	147
Makeup-spejl	148
Tunnelkonsol - 12 V-kontakt	148
Lastning	149
Lastning - lang last	150
Taglast	150
Lastsikringsøjer	150
Lastning - indkøbsposeholder	151
Lastning - oplåelig indkøbsposeholder*	151
12 V kontakt bagagerum	152
Lastnet	152
Hattehylde	154

LÅS OG ALARM

Fjernbetjening	156
Fjernbetjening - bortkomst	156
Fjernbetjening - individualisering*	157
Låsning/oplåsning - indikation	158
Lås-indikator	158
Fjernbetjening - elektronisk startspærre	158
Fjernbetjent startspærre med sporingsystem*	159
Fjernbetjening - funktioner	159
Fjernbetjening - rækkevidde	160
Fjernbetjening med PCC* - unikke funktioner	161
Fjernbetjening med PCC* - rækkevidde	162
Aftageligt nøgleblad	162
Aftageligt nøgleblad - udtagning/ fastgøring	163
Aftageligt nøgleblad - oplåsning af dør	163
Fjernbetjening/PCC - udskiftning af batteri	164
Keyless drive*	165
Keyless Drive* - rækkevidde	165
Keyless Drive* - sikker håndtering af fjernbetjening	166
Keyless Drive* - forstyrrelser i fjernbetjeningens funktion	166
Keyless Drive* - låsning	167

Keyless Drive* - oplåsning	167
Keyless Drive* - oplåsning med nøgleblad	168
Keyless Drive* - låseindstillinger	168
Keyless Drive* - placering af antenner	169
Låsning/oplåsning - udefra	169
Manuel låsning af dør	170
Låsning/oplåsning - indefra	171
Gennemluftningsfunktion	171
Låsning/oplåsning - handskerum	172
Låsning/oplåsning - bagklap	172
Låsning/oplåsning - tankdækselklap	173
Blokeret låsestilling*	174
Børnesikkerhedslås - manuel aktivering	175
Børnesikkerhedslås - elektrisk aktivering*	176
Alarm	176
Alarmindikator	177
Alarm - automatisk genaktivering	178
Alarm - automatisk aktivering	178
Alarm - fjernbetjeningen fungerer ikke	178
Alarmsignaler	179
Reduceret alarmniveau	179
Typegodkendelse - fjernbetjenings-system	179

FØRERSTØTTE

Justerbar styrestyrke*	182
Elektronisk stabilitetskontrol (ESC) - generelt	182
Elektronisk stabilitetskontrol (ESC) - betjening	183
Elektronisk stabilitetskontrol (ESC) - symboler og meddelelser	184
Fartbegrænser*	186
Fartbegrænser* - kom godt i gang	186
Fartbegrænser* - ændre hastighed	187
Fartbegrænser - midlertidig deaktivering og standby*	188
Fartbegrænser* - alarm ved overskridelse af hastighed	189
Fartbegrænser* - slukning	189
Fartpilot*	189
Fartpilot* - håndtere hastighed	190
Fartpilot* - midlertidig deaktivering og standby	192
Fartpilot* - genoptagelse af indstillet hastighed	193
Fartpilot* - slå fra	194
Afstandskontrol*	194
Afstandskontrol* - begrænsninger	196
Afstandskontrol* - symboler og meddelelser	197
Adaptiv fartpilot (ACC)*	198

Adaptiv fartpilot* - funktion	199	Kollisionsadvarsel*	223	Vognbaneassistance – funktion	244
Adaptiv fartpilot* - oversigt	200	Kollisionsadvarsel* - funktion	224	Vognbaneassistance – betjening	246
Adaptiv fartpilot* - håndtere hastighed	201	Kollisionsadvarsel* - registrering af cyklister	225	Vognbaneassistance – begrænsninger	246
Adaptiv fartpilot* - indstilling af tidsafstand	202	Kollisionsadvarsel* - registrering af fodgængere	226	Vognbaneassistance - symboler og meddelelser	248
Adaptiv fartpilot* - midlertidig deaktivering og standby	203	Kollisionsadvarsel* - betjening	227	Parkeringshjælp*	249
Adaptiv fartpilot* - overhale andre køretøjer	204	Kollisionsadvarsel* - begrænsninger	229	Parkeringshjælp* - funktion	249
Adaptiv fartpilot* - slå fra	204	Kollisionsadvarsel* - kamerasensorens begrænsninger	230	Parkeringshjælp* - bagud	250
Adaptiv fartpilot* – køassistent	205	Kollisionsadvarsel* – symboler og meddelelser	231	Parkeringshjælp* - foran	251
Adaptiv fartpilot* - skifte fartpilots funktionalitet	206	BLIS	233	Parkeringshjælp* - fejlindikation	252
Adaptiv fartpilot* - fejlsøgning og afhjælpning af fejl	208	BLIS – betjening	234	Parkeringshjælp* - rengøring af sensorer	252
Adaptiv fartpilot* - symboler og meddelelser	209	CTA*	235	Parkeringskamera	253
Radarsensor	211	BLIS og CTA - symboler og meddelelser	237	Parkeringskamera - indstillinger	256
Radarsensor - begrænsninger	211	Trafikskilt-information (RSI)	238	Parkeringskamera - begrænsninger	257
Typegodkendelse - radarsystem	213	Trafikskilt-information (RSI)* - betjening	238	Aktiv parkeringshjælp (PAP)*	257
City Safety™	216	Trafikskilt-information (RSI)* - begrænsninger	240	Aktiv parkeringshjælp (PAP)* - funktion	258
City Safety™ - funktion	216	Driver Alert System*	241	Aktiv parkeringshjælp (PAP)* - betjening	259
City Safety™ - betjening	217	Driver Alert Control (DAC)*	241	Aktiv parkeringshjælp (PAP)* - begrænsninger	261
City Safety™ - begrænsninger	218	Driver Alert Control (DAC)* - betjening	242	Aktiv parkeringshjælp (PAP)* - symboler og meddelelser	262
City Safety™ - lasersensoren	220	Driver Alert Control (DAC)* - symboler og meddelelser	243		
City Safety™ - symboler og meddelelser	222	Vognbaneassistance*	244		

START OG KØRSEL

Start af motor	264	Driftsbremse - nødbremseforstærkning	285	Aftageligt anhængertræk* - opbevaring	298
Slukning af motoren	265	Parkeringsbremse	285	Aftageligt anhængertræk* - specifikationer	299
Ratlås defekt	265	Kørsel i vand	286	Aftageligt anhængertræk* - montering/afmontering	300
Starthjælp	265	Overophedning	287	Anhænger-stabilisator - TSA	302
Gearkasse	266	Kørsel med åben bagklap	287	Bugsering	303
Manuel gearkasse	267	Overbelastning - startbatteri	288	Bugserøje	304
Gearskift-indikator*	267	Inden en længere rejse	288	Bjergning	305
Automatisk gearkasse - Geartronic*	268	Vinterkørsel	288		
Gearvælgerspærring	271	Tankdækselklap - åbne/lukke	289		
Starthjælp på en bakke (HSA)*	272	Tankdækselklap - manuel åbning	289		
Start/Stop*	272	Påfyldning af brændstof	290		
Start/Stop* - funktion og betjening	273	Brændstof - håndtering	290		
Start/Stop* - motoren standser ikke	274	Brændstof - benzin	291		
Start/Stop* - motoren starter automatisk	275	Brændstof - diesel	292		
Start/Stop* - motoren starter ikke automatisk	276	Katalysatorer	293		
Start/Stop* - ufrivilligt motorstop manuel gearkasse	277	Påfyldning af brændstof, med reservedunk	294		
Start/Stop* - indstillinger	277	Dieselpartikelfilter (DPF)	294		
Start/Stop* - symboler og meddelelser	279	Brændstoføkonomisk kørsel	295		
Køretilstand ECO*	281	Kørsel med anhænger	295		
Driftsbremsen	283	Kørsel med anhænger - manuel gearkasse	296		
Driftsbremse - blokeringsfri bremses	284	Kørsel med anhænger - automatisk gearkasse	297		
Driftsbremse - nødbremselys og automatiske advarselsblinklys	284	Trækanordning	297		

HJUL OG DÆK

Dæk - vedligeholdelse	308
Dæk - rotationsretning	309
Dæk - slidindikatorer	309
Dæk - lufttryk	310
Hjul- og fælgdimensioner	311
Dæk - dimensioner	311
Dæk - belastningstal	311
Dæk - hastighedsklasser	312
Hjulumøtrikker	312
Vinterdæk	313
Reservehjul*	314
Skift af hjul - udtagning af reservehjul*	314
Skift af hjul - aftagning af hjul	315
Skift af hjul - montering	317
Advarselstrekant	318
Donkraft*	319
Førstehjælpskasse*	319
Dækovervågning (TM)*	320
Midlertidig dækklapning*	322
Midlertidigt dækklapningssæt* - oversigt	323
Midlertidig dækklapning* - betjening	323
Midlertidig dækklapning* - efterkontrol	325
Pumpning af dæk med kompressor fra midlertidigt dækklapningssæt*	326

VEDLIGEHOLDELSE OG SERVICE

Volvos serviceprogram	330	Udskiftning af pærer - tågebaglys	347
Bestille service og reparation*	330	Udskiftning af pærer - lys i makeup-spejl	347
Løftning af bilen	333	Pærer - specifikationer	348
Motorhjelm - åbne og lukke	335	Viskerblade	348
Motorrum - oversigt	335	Sprinklervæske - påfyldning	351
Motorrum - kontrol	336	Startbatteri - generelt	351
Motorolie - generelt	336	Batteri - symboler	353
Motorolie - kontrol og påfyldning	337	Startbatteri - udskiftning	354
Kølevæske - niveau	339	Batteri - Start/Stop	354
Bremse- og koblingsvæske - niveau	340	Elsystem	356
Klima anlæg - fejlsøgning og reparation	341	Sikringer - generelt	356
Udskiftning af pærer - generelt	341	Sikringer - i motorrummet	358
Udskiftning af pærer - placering af pærer for	342	Sikringer - under handskerum	361
Udskiftning af pærer - forlygter	343	Sikringer - under højre forsæde	364
Udskiftning af pærer - dæksel til fjern-/nærlyspærer	344	Bilvask	366
Udskiftning af pærer - nærllys	344	Polering og voksning	368
Udskiftning af pærer - fjernlys	345	Vand- og smudsafvisende yderlag	369
Udskiftning af pærer - blinklys foran	345	Rustbeskyttelse	369
Skift af pære - positionslys for	345	Rengøring indvendigt	370
Udskiftning af pærer - kørellys	346	Lakskader	371
Udskiftning af pærer - placering af pærer bag	346		
Udskiftning af pærer - blinklys bag, bremse- og baklys	346		

SPECIFIKATIONER

Typebetegnelser	374
Mål	377
Vægt	379
Trækvægt og kugletryk	380
Motorspecifikationer	382
Motorolie - ugunstige kørselsforhold	384
Motorolie - kvalitet og kapacitet	385
Kølevæske - kvalitet og kapacitet	387
Transmissionsolie - kvalitet og kapacitet	388
Bremsevæske - kvalitet og kapacitet	389
Brændstoftank - kapacitet	390
Aircondition, væske - kapacitet og kvalitet	391
Brændstofforbrug og CO2-udslip	393
Dæk - godkendte dæktryk	397

ALFABETISK STIKORDSREGISTER

Alfabetisk stikordsregister	399
-----------------------------	-----

INDLEDNING

Sådan finder du ejerinformation

Ejerinformation er tilgængelig i flere forskellige produktformater, både digitalt og trykt. Instruktionsvejledningen findes på bilens skærm, som mobilapp og på Volvo Cars supportside. I handskerummet findes en Quick Guide og et supplement til instruktionsvejledningen med information om bl.a. sikringer og specifikationer. En trykt instruktionsvejledning kan efterbestilles.

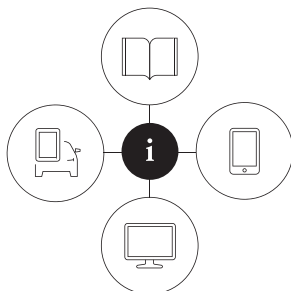

0909003

Bilens skærm¹



Instruktionsvejledningen er tilgængelig digitalt på bilens skærm. Tryk på **MY CAR**-knappen i midterkonsollen, tryk **OK/MENU** og vælg **Instruktionsvejledning**. Informationen er søgbar og er desuden inddelt i kategorier.

Læs mere i Digital instruktionsvejledning i bilen.

Mobilapp

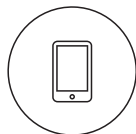

I App Store eller Google Play, søg efter "Volvo Manual", hent appen til din smartphone eller tablet og vælg bil.

I appen er der instruktionsvideoer samt mulighed for visuel navigation med udvendige og indvendige billeder af bilen. Det er nemt at navigere mellem de forskellige afsnit i instruktionsvejledningen, og indholdet er søgbart. Læs mere om Instruktionsvejledning i mobile enheder.

Volvo Cars supportside



Gå ind på support.volvocars.com og vælg dit land. Her finder du instruktionsvejledninger, dels online og dels i PDF-format. På Volvo Cars supportside findes tillige instruktionsvideoer og yderligere information og hjælp vedrørende din Volvo og dit bilejerskab. Siden er tilgængelig for de fleste markeder. Læs mere på Volvo Cars supportside.

Trykt information

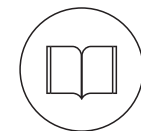

I handskerummet findes et supplement til instruktionsvejledningen², som indeholder information om sikringer og specifikationer samt en sammenfatning af vigtig og praktisk information.

I trykt format er der også en Quick Guide, som hjælper dig med at komme i gang med de mest anvendte funktioner i bilen.

Afhængigt af det valgte udstyrsniveau, marked osv. kan også yderligere ejeroplysninger findes i trykt format i bilen.

¹ For markeder uden instruktionsvejledning på midterdisplayet medfølger i stedet en fuld, trykt vejledning til bilen.

² For markeder uden instruktionsvejledning på midterdisplayet medfølger i stedet en fuld, trykt vejledning til bilen.

En trykt instruktionsvejledning og tilhørende supplement kan efterbestilles. Kontakt en Volvo-forhandler for bestilling. Se, hvordan instruktionsbogen er opbygget i Læse instruktionsbogen.

Skifte sprog på bilens skærm

Ved skift af sprog på skærmen kan det tænkes, at visse oplysninger ikke er i overensstemmelse med nationale eller lokale love og bestemmelser. Skift ikke til et sprog, som er svært at forstå. I givet fald kan det blive vanskeligt at finde tilbage i strukturen på skærmen.

! VIGTIGT

Føreren er altid ansvarlig for, at køretøjet køres på en trafikssikker måde og at gældende love og regler følges. Det er også vigtigt, at bilen vedligeholdes og håndteres i overensstemmelse med Volvos anbefalinger i ejeroplysningerne.

Hvis der skulle være en forskel mellem oplysningerne på displayet og de trykte oplysninger, er det altid de trykte oplysninger, der gælder.

Relaterede oplysninger

- Digital instruktionsvejledning i bilen (s. 13)
- Volvo Cars supportside (s. 15)
- Sådan læses instruktionsvejledningen (s. 16)

³ Gælder for visse bilmodeller.

Digital instruktionsvejledning i bilen

Instruktionsvejledningen kan læses på skærmen i bilen³. Indholdet er søgbart, og det er nemt at navigere mellem de forskellige afsnit.

Åbn den digitale instruktionsvejledning - tryk på **MY CAR**-knappen på midterkonsollen, tryk på **OK/MENU**, og vælg **Instruktionsvejledning**.

For grundlæggende navigering, se Betjene systemet. Nedenfor er der en mere detaljeret beskrivelse.

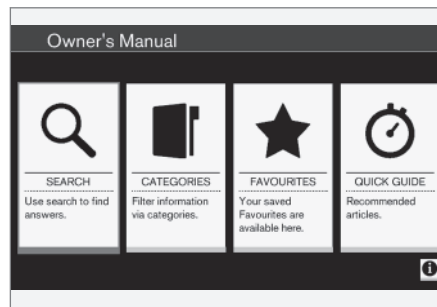

Instruktionsvejledningens startside.

Der er fire muligheder for at finde oplysninger i den digitale instruktionsvejledning:

- **Søg** - Søgefunktion til at finde en artikel.
- **Kategorier** - Alle artikler sorteret i kategorier.

- **Favoritter** - Hurtig adgang til foretrukne artikler.
- **Quick Guide** - Et udvalg af artikler til almindelige funktioner.

Vælg informationssymbolerne i nederste højre hjørne for at få oplysninger om den digitale instruktionsvejledning.

i OBS

Den digitale instruktionsvejledning er ikke tilgængelig under kørsel.

Søg

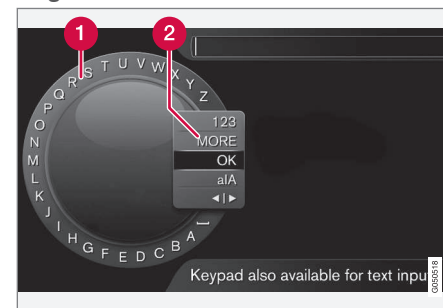

Søge ved hjælp af skrivehjul.

- 1 Liste over tegn.
- 2 Skift af indtastningstilstand (se nedenstående tabel).

◀◀ Brug skriveskiltet til at indtaste et søgeord, f.eks. "sikkerhedssele".

1. Drej **TUNE** til det ønskede bogstav, og tryk på **OK/MENU** for at bekræfte. Tal- og bogstavknapperne på kontrolpanelet i midterkonsollen kan også bruges.
2. Fortsæt med det næste bogstav osv.
3. For at skifte indtastningstilstanden til tal eller specialtegn, eller for at udføre søgningen, skal du dreje **TUNE** til et af valgene (se forklaring i følgende tabel) på listen for skift af indtastningstilstand (2), og trykke på **OK/MENU**.

123/A BC	Skift mellem bogstaver og tal med OK/MENU .
MERE	Skift til specialtegn med OK/MENU .
OK	Udfør søgningen. Drej TUNE for at vælge et resultat, og tryk på OK/MENU for at gå til artiklen.

a A	Skifter mellem store og små bogstaver med OK/MENU .
◀ ▶	Skifter fra skriveskiltet til søgefeltet. Flyt markøren med TUNE . Slet eventuelle stavfejl med EXIT . For at vende tilbage til skriveskiltet skal du trykke på OK/MENU . Bemærk, at tal- og bogstavknapperne på kontrolpanelet kan bruges ved redigering i søgefeltet.

Skrivning med det numeriske tastatur



Numerisk tastatur.

En anden måde at indtaste tegn er med midterkonsollens knapper **0-9**, * og **#**.

Ved tryk på f.eks. **9** vises en række med alle tegn⁴ under denne knap, f.eks. **W**, **x**, **y**, **z** og **9**. Hurtige tryk på knappen flytter markøren gennem disse tegn.

- Stands med markøren på det ønskede tegn for at vælge. Tegnet vises på skriftlinjen.
- Slet/fortryd med **EXIT**.

For at skrive et tal skal du holde den tilsvarende tal-knap nede.

Kategorier

Artiklerne i instruktionsvejledningen er opdelt i hovedkategorier og underkategorier. Den samme artikel kan ligge i flere hensigtsmæssige kategorier for lettere at kunne findes.

Drej **TUNE** for at navigere i kategoritræet, og tryk på **OK/MENU** for at åbne en kategori - markeret **■** - eller artikel - markeret **□**. Tryk på **EXIT** for at vende tilbage til den forrige visning.

Favoritter

Her er de artikler, der er gemt som favoritter. For at markere en artikel som favorit, se overskriften "Navigere i en artikel" nedenfor.

Drej **TUNE** for at navigere på favoritlisten, og tryk på **OK/MENU** for at åbne en artikel. Tryk på **EXIT** for at vende tilbage til den forrige visning.

⁴ Skriftegn for den respektive knap kan variere, afhængigt af marked/land/sprog.

Quick Guide

Her er der et udvalg af artikler til at lære bilens mest almindelige funktioner at kende. Artiklerne kan også nås via kategorier, men er samlet her for hurtig adgang.

Drej **TUNE** for at navigere i Quick Guide, og tryk på **OK/MENU** for at åbne en artikel. Tryk på **EXIT** for at vende tilbage til den forrige visning.

Navigere i en artikel

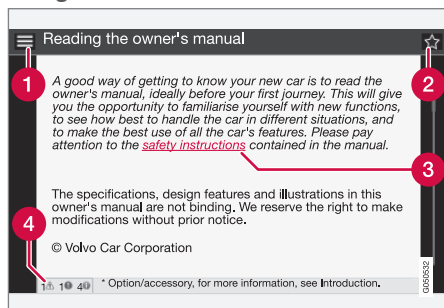

- 1 **Hjem** - fører til startside for instruktionsvejledningen.
- 2 **Favorit** - tilføjer/fjerner artiklen som favorit. Du kan også trykke på **FAV**-knappen på midterkonsollen for at tilføje/fjerne en artikel som favorit.
- 3 **Markeret link** - fører til en forbundet artikel.
- 4 **Særlige tekster** - hvis artiklen indeholder advarsels-, vigtig- eller bemærk-tekster vises

her det tilknyttede symbol og antallet af sådanne tekster i artiklen.

Drej **TUNE** for at navigere mellem links eller rulle i en artikel. Når skærmen er rullet til begyndelsen/slutningen af en artikel, nås punkterne hjem og favorit ved at rulle yderligere trin op/ned. Tryk på **OK/MENU** for at aktivere valget/det markerede link. Tryk på **EXIT** for at vende tilbage til den forrige visning.

Relaterede oplysninger

- Volvo Cars supportside (s. 15)

Volvo Cars supportside

På Volvo Cars' hjemmeside og supportside er der yderligere oplysninger om din bil. Fra hjemmesiden er det også muligt at navigere videre til My Volvo, en personlig webside for dig og din bil.

Support på internettet

Gå ind på support.volvocars.com eller brug nedenstående QR-kode for at besøge siden. Support siden er tilgængelig for de fleste markeder.



QR-kode, der fører til support siden.

Informationen på support siden er søgbar og er desuden inddelt i forskellige kategorier. Her findes support for det, der vedrører f.eks. internetopkoblede tjenester og funktioner, Volvo On Call (VOC)*, navigationssystemet* og apper. Video og trinvis instruktioner forklarer forskellige procedurer, f.eks. hvordan der kan oprettes forbindelse mellem bilen og internettet via en mobiltelefon.



◀ Oplysninger der kan hentes fra supportsiden

Kort

For biler, der er udrustet med Sensus Navigation*, er der mulighed for at hente kort fra supportsiden.

Mobilapper

For udvalgte Volvo-modeller fra modelår 2014 og 2015 er instruktionsvejledningen tilgængelig i form af en app. Også VOC*-appen kan nås herfra.

Instruktionsvejledninger fra tidligere modelår

Instruktionsvejledninger fra tidligere modelår er tilgængelige her i pdf-format. Desuden er der adgang til Quick guide og supplement fra supportsiden. Vælg bilmodel og modelår for at downloade den ønskede publikation.

Kontakt

På supportsiden er der kontaktoplysninger til kundesupport og nærmeste Volvo-forhandler.

My Volvo på internettet⁵

Fra www.volvocars.com er det muligt at navigere videre til My Volvo, som er en personlig webside for dig og din bil.

Opret et personligt Volvo ID, log ind på My Volvo, og få en oversigt over bl.a. service, aftaler og garantier. På My Volvo er der også information om modeltilpasset tilbehør og software til bilen.

⁵ Gælder visse markeder.

Relaterede oplysninger

- Volvo ID (s. 21)

Sådan læses instruktionsvejledningen

En god måde at lære sin nye bil at kende er at læse instruktionsvejledningen, helst inden den første tur i bilen.

At læse instruktionsvejledningen er en god måde for at stifte bekendtskab med nye funktioner, få råd om hvordan bilen bedst håndteres i forskellige situationer, og lære at gøre brug af alle bilens finesser på bedst mulig måde. Vær opmærksom på de sikkerhedsanvisninger, der gives i instruktionsvejledningen.

Der foregår et løbende udviklingsarbejde for at forbedre vores produkt. Ændringer kan medføre at oplysninger, beskrivelser og illustrationer i dette tillæg er forskelligt fra udstyret i bilen. Vi forbeholder os ret til at foretage ændringer uden varsel.

© Volvo Car Corporation

Instruktionsvejledning i mobile enheder



i OBS

Instruktionsvejledningen kan hentes som en mobilapplikation (gælder for visse bilmodeller og mobile enheder), se www.volvocars.com.

Mobilapplikationen indeholder også video samt søgbart indhold og nem navigation mellem de forskellige afsnit.

Ekstraudstyr/tilbehør

Alle typer ekstraudstyr/tilbehør markeres med en stjerne*.

Ud over standardudstyret beskrives i instruktionsbogen også valgfrit udstyr (fabriksmonteret udstyr) og andet tilbehør (eftermonteret ekstraudstyr).

Det udstyr, der er beskrevet i instruktionsvejledningen, er ikke tilgængeligt i alle biler - de har forskelligt udstyr, afhængigt af tilpasninger til forskellige markeders behov og nationale eller lokale love og bestemmelser.

Hvis du er i tvivl om, hvad der er standard eller ekstraudstyr/tilbehør, kan du kontakte en Volvo-forhandler.

Særlige tekster

⚠ ADVARSEL

Advarselstekster oplyser om risiko for personskader.

! VIGTIGT

Vigtigt-tekster oplyser om risiko for materielle skader.

i OBS

BEMÆRK-tekster giver råd eller tip, der letter brugen af f.eks. features og funktioner.

Fodnote

Visse oplysninger i instruktionsvejledningen gives i en fodnote nederst på siden. Disse oplysninger er et tillæg til den tekst, de henviser til via nummeret. Hvis fodnoten vedrører tekst i en tabel, bruges bogstaver i stedet for tal som henvisning.

Meddelelsetekster

I bilen er der display, der viser menu- og meddelelsetekster. I instruktionsvejledningen adskiller udseendet af disse tekster sig fra den almindelige tekst. Eksempler på menu- og meddelelsetekster: **Medie**, **Position sendes**.

Mærkater

I bilen er der forskellige typer mærkater, som skal formidle vigtig information på en enkel og tydelig måde. Mærkaterne findes i bilen i følgende faldende grad af advarsel/information.

Advarsel for personskade



Sorte ISO-symboler på gult advarselsfelt, hvid tekst/billede på sort meddelelsesfelt. Bruges for at angive tilstedeværelse af fare der, hvis advars-

* Ekstraudstyr/tilbehør. Se Indledning for nærmere enkeltheder. 17

- ◀ len ignoreres, kan medføre alvorlig personskade eller dødsfald.

Risiko for skade på ejendom



Hvide ISO-symboler og hvid tekst/billede på sort eller blå advarselsfelt og meddelelsesfelt. Bruges for at angive tilstedeværelse af fare der, hvis advarslen ignoreres, kan medføre skader på ejendom.

Information



Hvide ISO-symboler og hvid tekst/billede på sort meddelelsesfelt.

i OBS

De mærkater, der vises i instruktionsbogen, er ikke nødvendigvis nøjagtige gengivelser af dem, der findes i bilen. Målet er at vise nogenlunde, hvordan de ser ud, og nogenlunde hvor på bilen de sidder. De oplysninger, som gælder for din bil, findes på den respektive mærkat på bilen.

Procedurelister

Procedurer, der omfatter ting, der skal gøres i en bestemt rækkefølge, er i instruktionsvejledningen forsynet med numre.

- 1** Når en anvisning med flere trin ledsages af en serie illustrationer, har hvert trin samme nummer som den tilsvarende illustration.
- A** Lister med bogstaver forekommer ved serier af illustrationer, hvor den indbyrdes rækkefølge af anvisningerne ikke er relevant.
- f** Der er nummererede og unummererede pile. De bruges til at illustrere en bevægelse.
- A** Pile med bogstaver bruges til at illustrere en bevægelse, hvor rækkefølgen ikke er relevant.

Hvis en anvisning med flere trin ikke ledsages af en serie illustrationer, er de enkelte trin nummereret på normal vis.

Positionslister

- 1** På oversigtsbilleder, hvor forskellige dele udpeges, benyttes røde cirkler med et tal indeni. Tallet gentages på den positionsliste, der findes i tilslutning til illustrationen, der viser genstanden.

Punktlistor

Når der forekommer en opremsning i instruktionsvejledningen, benyttes en punktliste.

Eksempel:

- Kølevæske
- Motorolie

Relaterede oplysninger

Relaterede oplysninger refererer til andre artikler med relateret information.

Illustrationer

Bogens illustrationer er nogle gange skematiske og kan afvige fra bilens udseende, afhængigt af udstyrsniveau og marked.

Fortsættelse følger

»» Dette symbol er placeret længst nede til højre, når en artikel fortsætter på næste opslag.

Fortsat fra forrige side

«« Dette symbol er placeret længst oppe til venstre, når en artikel fortsætter fra foregående opslag.

Relaterede oplysninger

- Instruktionsvejledningen og miljøet (s. 24)
- Volvo Cars supportside (s. 15)

Indlæsning af data

Som en del af Volvos sikkerheds- og kvalitetsarbejde registreres visse oplysninger om drift, funktionalitet og hændelser i bilen.

Dette køretøj er udstyret med en "Event Data Recorder" (EDR). Dens vigtigste formål er at registrere og optage data i forbindelse med trafikulykker eller kollisionlignende situationer, f.eks. tilfælde, hvor airbaggen udløses, eller hvor køretøjet rammer en vejspærring. Dataene registreres med det formål at øge forståelsen af, hvordan køretøjets systemer fungerer i disse typer af situationer. EDR'en er beregnet til at optage data vedrørende køretøjets dynamik og sikkerhedssystemer i et kort tidsrum, normalt 30 sekunder eller mindre.

EDR'en i dette køretøj er beregnet til ved trafikulykker eller kollisionlignende situationer at optage data vedrørende:

- Hvordan de forskellige systemer i bilen fungerer;
- Hvorvidt fører- og passagersikkerhedsseleerne var spændt/taget på;
- Førerens brug af speederen eller bremsepedalen;
- Hvilken hastighed køretøjet blev kørt med.

De kan bidrage til at give en bedre forståelse af de omstændigheder, som trafikulykker og personskader opstår under. Data optages kun af EDR'en, hvis der opstår en ikke-ubetydelig kollisionssituation.

Ingen data registreres af EDR'en under normale kørselsforhold. Systemet registrerer heller aldrig, hvem der fører køretøjet eller den geografiske placering af den opståede kollisionssituation eller hændelse. Andre parter, f.eks. politimyndigheder, kan dog anvende de optagede data i kombination med den type personligt identificerbare oplysninger, der rutinemæssigt indsamles ved en trafikulykke. For at kunne fortolke de registrerede data kræves der specialudstyr og adgang til enten køretøjet eller EDR'en.

Bilen er ud over EDR'en udstyret med en række computere, hvis funktion er løbende at kontrollere og overvåge bilens funktioner. De kan optage data under normale kørselsforhold, men især hvis de registrerer en fejl i forbindelse med bilens drift og funktionalitet, eller ved aktivering af køretøjets aktive førerstøttefunktioner (f.eks. City Safety og den automatiske bremsefunktion).

En del af de optagede data er nødvendige, for at teknikere kan udføre service og vedligeholdelse med henblik på at diagnosticere og afhjælpe eventuelle fejl, der er opstået i køretøjet. De registrerede oplysninger er også nødvendige, for at Volvo skal kunne overholde juridiske krav i henhold til love og myndigheder. Oplysninger, der er registreret i køretøjet, gemmes i dets computere, indtil køretøjet serviceres eller repareres.

Ud over ovenstående kan de registrerede oplysninger anvendes i aggregeret form i forskningøjemed og til produktudvikling med henblik på

INDLEDNING

løbende at forbedre sikkerheden og kvaliteten af Volvos biler.

Volvo vil ikke medvirke til, at de ovenfor beskrevne oplysninger videregives til tredjemand uden bilejerens samtykke. På grund af nationale love og bestemmelser kan Volvo imidlertid blive tvunget til at udlevere sådanne oplysninger til politimyndigheder eller andre myndigheder, der kan have en lovfæstet ret til at få adgang til disse. For at kunne læse og fortolke de optagede data kræves der særligt teknisk udstyr, som Volvo, og værksteder der har indgået aftale med Volvo, har adgang til. Volvo er ansvarlig for, at oplysninger, der overføres til Volvo i forbindelse med service og vedligeholdelse, lagres og behandles på en sikker måde, og at behandlingen opfylder gældende lovkra. For yderligere information - kontakt en Volvo-forhandler.

Tilbehør og ekstraudstyr

Forkert tilslutning og montering af tilbehør og ekstraudstyr kan påvirke bilens elektroniske system negativt.

Noget tilbehør fungerer kun, når den tilknyttede software findes i bilens computersystem. Volvo anbefaler derfor, at du altid kontakter et autoriseret Volvo-værksted, inden tilbehør eller ekstraudstyr, som tilsluttes eller påvirker det elektriske system, monteres.

Varmereflekterende forrude*

Forruden er forsynet med en varmereflektende film, der mindsker solens varmestråling i kabinen.

Placering af elektronisk udstyr, f.eks. en transponder, bag ved en glasflade med varmereflektende film kan påvirke dens funktion og ydelse negativt.

Hvis funktionen for elektronisk udstyr skal blive optimal, bør det placeres på den del af forruden, der ikke har varmereflektende film (se det markerede felt på illustrationen).

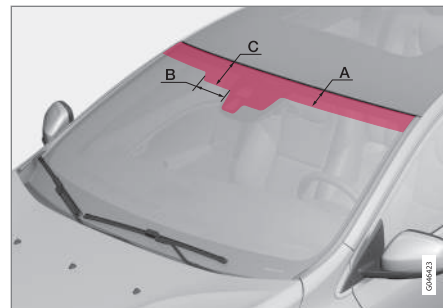

Felt uden påsat varmereflektende film.

	Måtte
A	65 mm
B	150 mm
C	125 mm

Volvo ID

Volvo ID er dit personlige id, der giver adgang til forskellige tjenester⁶.

Eksempler på tjenester:

- My Volvo - Din personlige webside til dig og din bil.
- Ved internetforbundet bil* - Nogle funktioner og tjenester kræver, at du har registreret din bil til et personligt Volvo ID, f.eks. for at kunne sende en adresse fra en korttjeneste på internettet direkte til bilen.
- Volvo On Call, VOC* - Volvo ID bruges til at logge ind på Volvo On Call-mobilapp.

Fordele ved Volvo ID

- Et brugernavn og en adgangskode for at få adgang til onlinetjenester, dvs. kun ét brugernavn og én adgangskode at huske.
- Ved ændring af brugernavn/password for en tjeneste (f.eks. VOC), vil kombinationen også automatisk ændres for andre tjenester (f.eks. My Volvo web)

Oprette Volvo ID

For at oprette et Volvo ID skal du opgive en personlig e-mailadresse. Følg instruktionerne i e-mailen, som sendes automatisk til den angivne adresse for at fuldføre registreringen. Det er

muligt at oprette Volvo ID gennem en af følgende tjenester:

- My Volvo – Indtast e-mailadresse og følg instruktionerne.
- Ved internetforbundet bil* - Indtast e-mailadresse i appen, der kræver Volvo ID, og følg instruktionerne. Eller tryk to gange på tilslutningsknappen  på midterkonsollen, vælg **Apps → Indstillinger**, og følg instruktionerne.
- Volvo On Call, VOC* – Hent den nyeste version af VOC-appen. Vælg at oprette Volvo ID fra startside, opgiv en e-mailadresse, og følg instruktionerne.

Relaterede oplysninger

- Volvo Cars supportside (s. 15)

⁶ Hvilke tjenester, der er tilgængelige, kan variere over tid og afhængigt af udstyrsniveau og marked.

Miljøfilosofi

Volvo Car Corporation arbejder løbende på at udvikle sikrere og mere effektive produkter og

løsninger til at reducere den negative indvirkning på miljøet.



Omsorg for miljøet er en af Volvo Cars' kerneværdier, som er styrende for al aktivitet. Miljøarbejdet er baseret på hele bilens livscyklus og tager hensyn til de miljømæssige konsekvenser, den har, fra design til skrotning og genvinding. Volvo Cars har som grundprincip, at hvert nyt produkt, der udvikles, skal påvirke miljøet mindre end det produkt, det erstatter.

Et resultat af Volvos miljøarbejde er udviklingen af de mere effektive og mindre forurenende drivlinjer Drive-E. Det personlige miljø er også noget, som Volvo værner om. Luften inde i en Volvo er

f.eks. renere end luften udenfor takket være klimaanlægget.

Din Volvo opfylder strenge internationale miljøkrav. Alle Volvos produktionsanlæg skal være ISO 14001-certificerede. Det understøtter en systematisk tilgang til virksomhedens miljøspørgsmål, hvilket fører til løbende forbedringer med en reduceret miljøpåvirkning. Denne ISO-certificering betyder også, at gældende miljølove og bestemmelser overholdes. Volvo kræver også, at samarbejdspartnere opfylder disse krav.

Brændstofforbrug

Da en stor del af den samlede miljøbelastning fra en bil opstår, når den bruges, ligger vægten på Volvo Cars' miljøindsats på at reducere brændstofforbrug, kulstofemission og anden luftforurening. Volvo-biler har et konkurrencedygtigt brændstofforbrug i deres respektive klasser. Jo lavere brændstofforbruget er, des lavere er udslippet af drivhusgassen kuldioxid.

Bidrage til et bedre miljø

En energieffektiv og brændstoføkonomisk bil bidrager ikke blot til en reduceret indvirkning på miljøet, men betyder også færre omkostninger for ejeren af bilen. Som fører er det let selv at mindske brændstofforbruget og dermed både spare penge og bidrage til et bedre miljø. Her er nogle råd:

- Planlæg en effektiv gennemsnitshastighed. Hastigheder over ca. 80 km/t (50 mph) og under 50 km/t (30 mph) fører til et øget energiforbrug.
- Følg Service- og Garantibogens anbefalede intervaller for service og vedligeholdelse af bilen.
- Undgå tomgangskørsel - sluk for motoren ved lange ventetider. Overhold de lokale bestemmelser.
- Planlæg ruten. Mange unødvendige stop og ujævn hastighed bidrager til øget brændstofforbrug.
- Hvis bilen er udstyret med motorvarmer*, bør den bruges før koldstart - det forbedrer startevnen og mindsker slid i koldt vejr, og motoren når normal driftstemperatur hurtigere, hvilket sænker brændstofforbruget og reducerer udslip.

Vær også opmærksom på at håndtere miljøskadeligt affald, f.eks. batterier og olie, på en miljømæssigt sikker måde. Kontakt et værksted, hvis du er i tvivl om, hvordan denne type affald skal

deponeres - et autoriseret Volvo-værksted anbefales.

Ved at følge disse råd kan du spare penge, spare på jordens ressourcer og forlænge bilens levetid. For mere information og flere råd, se Eco guide (s. 68), Brændstoføkonomisk kørsel (s. 295) og Brændstofforbrug (s. 393).

Effektiv udstødningsrensning

Din Volvo er fremstillet efter konceptet "Ren indefra og ud" – et koncept, der omfatter et rent kabinemiljø samt højeffektiv rensning af udstødningsgassen. I mange tilfælde ligger udstødningsudslippet langt under gældende normer.

Ren luft i kabinen

Kabinefiltret forhindrer, at der trænger støv og pollen ind i kabinen gennem luftindtaget.

Luftkvalitetssystemet Interior Air Quality System (IAQS)*, sikrer, at den indstrømmende luft er renere end luften uden for i trafikken.

Systemet renser luften i kabinen for forurening som f.eks. partikler, kulbrinter, kvælstofoxider og troposfærisk ozon. Hvis udendørsluften er forurenet, lukkes luftindtaget, og luften recirkuleres. En sådan situation kan f.eks. opstå i tæt trafik, bilkøer eller tunneller.

IAQS er en del af Clean Zone Interior Package (CZIP)*, der også omfatter en funktion, som gør, at ventilatoren starter, når bilen låses op med fjernbetjeningen.

Interiør

De materialer, der anvendes i interiøret i en Volvo, er nøje udvalgt og testet med henblik på at være sunde og behagelige. Nogle af detaljerne er håndlavede, f.eks. er rattets sømme syet i hånden. Det er kontrolleret, at interiøret ikke afgiver stærke lugte eller stoffer, som kan forårsage gener, f.eks. ved høj varme eller i stærkt lys.

Volvos værksteder og miljøet

Gennem regelmæssig vedligeholdelse skaber du forudsætninger for lang levetid og lavt brændstofforbrug for bilen. På den måde bidrager du også til et renere miljø. Når Volvos værksteder bliver betroet at servicere og vedligeholde bilen, indgår den i Volvos system. Volvo stiller krav til, hvordan værkstedsløkalerne skal være udformet for at undgå spild og udslip til miljøet. Personalet på værkstederne har den viden og de værktøjer, som er nødvendige for omsorg for miljøet.

Genvinding

Da Volvo arbejder ud fra et livscyklusperspektiv, er det også vigtigt, at bilen genvindes på en miljømæssigt forsvarlig måde. Næsten hele bilen er genvindelig. Bilens sidste ejer anmodes derfor om at kontakte en forhandler for henvisning til et certificeret/godkendt genvindingsanlæg.

Relaterede oplysninger

- Instruktionsvejledningen og miljøet (s. 24)

Instruktionsvejledningen og miljøet

Papirmassen i en trykt publikation af instruktionsbogen kommer fra Forest Stewardship Council®-certificerede skove eller andre kontrollerede kilder.

FSC®-symbolet viser, at papirmassen i en trykt publikation af instruktionsbogen kommer fra FSC®-certificerede skove eller andre kontrollerede kilder.

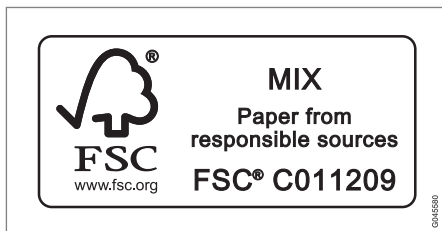

Relaterede oplysninger

- Miljøfilosofi (s. 22)

Lamineret glas



Glasset er forstærket, hvilket giver bedre indbrudsbeskyttelse og forbedrer kabinens lydisolering. Førruden og de øvrige ruder* har lamineret glas.

SIKKERHED

Generelt om sikkerhedssele

En opbremsning kan få alvorlige følger, hvis sikkerhedssele ikke er i brug. Kontroller derfor, at alle passagerer har spændt sikkerhedssele under kørslen.

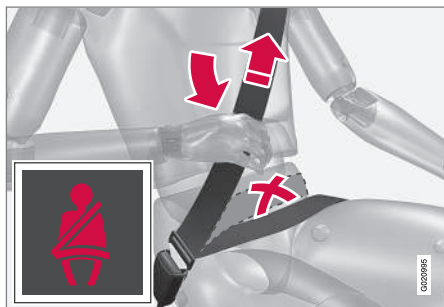

Stræk hofteselen over hoften ved at trække diagonalselen opad mod skulderen. Hofteselen skal sidde lavt (ikke over maven).

For at sikkerhedssele skal give maksimal beskyttelse er det vigtigt at den ligger forsvarligt an mod kroppen. Læn ikke ryglænet for langt bagud. Sikkerhedssele er beregnet til at beskytte i normal siddestilling.

Passagerer uden sele bliver påmindt om at tage sikkerhedssele på (s. 27) gennem hørbar og lyspåmindelse (s. 29).

Husk

- Brug ikke klemmer eller andet, der kan forhindre sikkerhedssele i at ligge helt til.
- Sikkerhedssele må ikke være snoet eller vredet.

⚠ ADVARSEL

Sikkerhedssele og airbaggen arbejder sammen. Hvis sikkerhedssele ikke anvendes eller anvendes forkert, kan det påvirke airbaggens effekt ved en kollision.

⚠ ADVARSEL

Hver sikkerhedssele er kun beregnet til én person.

⚠ ADVARSEL

Foretag aldrig nogen ændringer eller reparationer af sikkerhedssele på egen hånd. Volvo anbefaler, at du kontakter et autoriseret Volvo-værksted.

Hvis sikkerhedssele har været udsat for kraftig belastning, f.eks. i forbindelse med en kollision, skal hele sikkerhedssele udskiftes. Nogle af sikkerhedsseles beskyttende egenskaber kan være gået tabt, selvom den tilsyneladende er ubeskadiget. Udskift også sikkerhedssele, hvis den er slidt eller beskadiget. Den nye sikkerhedssele skal være typegodkendt og beregnet til den samme plads som den udskiftede sikkerhedssele.

Relaterede oplysninger

- Sikkerhedssele - graviditet (s. 28)
- Sikkerhedssele - løsne (s. 28)
- Selestrammere (s. 29)

Sikkerhedssele - spænde

Spænd sikkerhedssele (s. 26), før kørslen påbegyndes.

Træk selen langsomt ud, og spænd den ved at skubbe låsetungen ned i selelåsen. Et kraftigt "klik" angiver, at selen er låst.

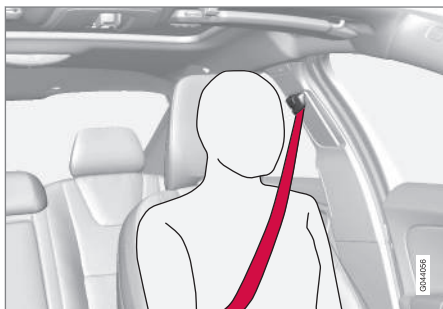

Korrekt placeret sikkerhedssele.



Forkert placeret sikkerhedssele. Selen skal ligge mod skulderen.



Højdejustering af sikkerhedssele. Tryk på knappen og bevæg selen i højden. Anbring selen så højt som muligt, uden at den gnider mod halsen.

På bagsædet passer midterpladsens låsetunge kun i den tilsvarende lås.

Husk

Sikkerhedssele låses fast og kan ikke trækkes ud:

- hvis den trækkes for hurtigt ud
- ved bremsning og acceleration
- hvis bilen hælder kraftigt.

Relaterede oplysninger

- Sikkerhedssele - graviditet (s. 28)
- Sikkerhedssele - løsne (s. 28)
- Selestrammere (s. 29)
- Påmindelse om sikkerhedssele (s. 29)

Sikkerhedssele - løsne

Løsn sikkerhedsselen (s. 26), når bilen holder stille.

Tryk på den røde knap på seletåsen, og lad derefter rullen trække selen ind. Hvis den ikke rulles helt ind, skubbes den ind med håndkraft, så den ikke hænger løst.

Relaterede oplysninger

- Sikkerhedssele - spænde (s. 27)
- Påmindelse om sikkerhedssele (s. 29)

Sikkerhedssele - graviditet

Under graviditet skal der altid bruges sikkerhedssele (s. 26), men det er meget vigtigt, at den bruges på rette måde.



Den skal ligge tæt ind mod skulderen, idet den diagonale del af sikkerhedsselen skal ligge mellem brysterne og mod siden af maven.

Sikkerhedsselens hoftedel skal ligge fladt mod siden af lårene og så lavt under maven som muligt – den må aldrig glide opad. Sikkerhedssele skal ligge så tæt ind til kroppen som muligt, uden unødigt slaphed. Kontrollér også, at den ikke er snoet.

I takt med at graviditeten skrider frem, skal en gravid fører indstille sædet (s. 80) og rattet (s. 84), således, at hun har fuld kontrol over bilen (hvilket indebærer, at man let skal kunne nå rattet og pedalerne). Der skal stræbes efter størst mulig afstand mellem maven og rattet.

Relaterede oplysninger

- Sikkerhedssele - spænde (s. 27)
- Sikkerhedssele - løsne (s. 28)

Påmindelse om sikkerhedssele

Passagerer uden sele bliver gennem hørbar og lypåmindelse påmindet om at tage sikkerhedssele på (s. 27).



Den hørbare påmindelse er hastighedsafhængig og i nogle tilfælde tidsafhængig. Lypåmindelse findes i loftekonsollen og i kombiinstrumentet (s. 64).

Barnestole omfattes ikke af selepåmindelsessystemet.

Bagsæde

Påmindelsen om sikkerhedssele på bagsædet har to funktioner:

- Oplysning om, hvilke sikkerhedsseler (s. 26) der bruges på bagsædet. Der vises en meddelelse på kombiinstrumentet ved brug af sikkerhedsselerne, eller hvis en af bagdørene er blevet åbnet. Meddelelsen fjernes automa-

tisk efter ca. 30 sekunders kørsel eller efter tryk på blinklysarmens **OK**-knap (s. 107). Hvis en eller flere passagerer i bilen ikke har sele på, kan meddelelsen kun fjernes manuelt ved at trykke på blinklysarmens **OK**-knap.

- Påmindelse om, at en sikkerhedssele på bagsædet er taget af under kørslen. Påmindelsen gives i form af en meddelelse på kombiinstrumentet kombineret med lyd- og lyssignaler. Påmindelsen ophører, når sikkerhedsselen igen er taget på, men kan også fjernes manuelt ved at trykke på **OK**-knappen.

På kombiinstrumentets informationsdisplay vises, hvilke seler der bruges. Denne information er altid tilgængelig.

Selestrammere

Sikkerhedssele (s. 26) i førersiden, i passagersiden og ved bagsædets yderpladser er udstyret med selestrammere. En mekanisme i selestrammeren strammer sikkerhedsselen i tilfælde af en tilstrækkelig kraftig kollision. Sikkerhedsselen fastholder dermed personen mere effektivt.

⚠ ADVARSEL

Sæt aldrig låsetungen fra passagerens sikkerhedssele i selelåsen i førersiden. Sæt altid låsetungen fra sikkerhedsselen i selelåsen på den rigtige side. Sørg for aldrig at beskadige sikkerhedsselerne, og sæt ikke fremmedlegemer ind i selelåsen. Ellers fungerer sikkerhedsselerne og selelåsen måske ikke, som de skal, ved et sammenstød. Der er risiko for alvorlige skader.

Relaterede oplysninger

- Generelt om sikkerhedssele (s. 26)

Sikkerhed - advarselssymbol

Advarselssymbolet vises, hvis der registreres en fejl i fejlsøgningen, eller hvis et system er blevet aktiveret. I de tilfælde, hvor det er nødvendigt, vises advarselssymbolet sammen med en meddelelse på kombiinstrumentets (s. 64) informationsdisplay.

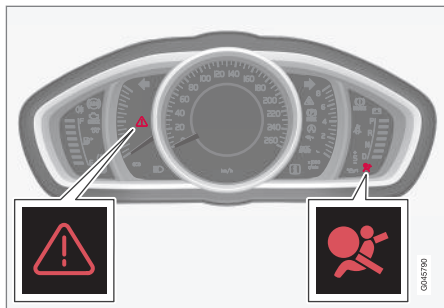

Advarselstrekanter og advarselssymbol for airbagsystemet (s. 31) i analogt kombiinstrument.

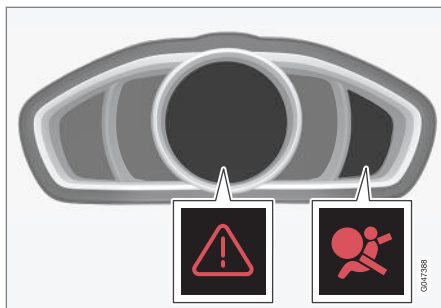

Advarselstrekanter og advarselssymbol for airbagsystemet i digitalt kombiinstrument.

Advarselssymbolet på kombiinstrumentet tændes med fjernbetjeningen i nøgleposition II (s. 79). Der udføres en fejlsøgning, hver gang tændingen slås til. Symbolet slukkes efter ca. 6 sekunder, hvis airbagsystemet er fejlfrit.

Advarselssymbolet vises, hvis der registreres en fejl i fejlsøgningen, eller hvis et system er blevet aktiveret. I de tilfælde, hvor det er nødvendigt, vises advarselssymbolet sammen med en meddelelse på displayet. Hvis advarselssymbolet er defekt, tændes advarselstrekanter, og **SRS-airbag Service påkrævet** eller **SRS-airbag Service snarest** vises på displayet. Volvo anbefaler, at du snarest kontakter et autoriseret Volvo-værksted.

⚠ ADVARSEL

Hvis advarselssymbolet for airbagsystemet fortsat er tændt eller tændes under kørslen, er det tegn på, at airbagsystemet ikke fungerer fuldt ud. Symbolet angiver, at der er en fejl i airbagsystemet, sikkerhedsselesystemet, SIPS, IC-systemet eller en anden fejl i systemet. Volvo anbefaler, at du hurtigst muligt kontakter et autoriseret Volvo-værksted.

Relaterede oplysninger

- Generelt om sikkerhedstilstand (s. 40)

Airbag-system

Vid en frontalkollision hjælper airbagsystemet med at beskytte førerens og passagerens hoved, ansigt og bryst.

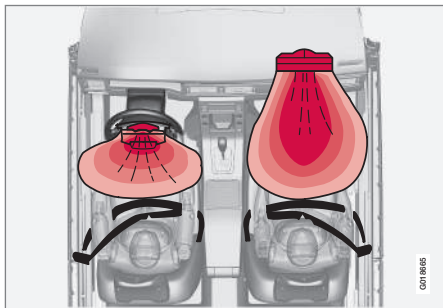

Airbag-systemet set fra oven, venstrestyret bil.

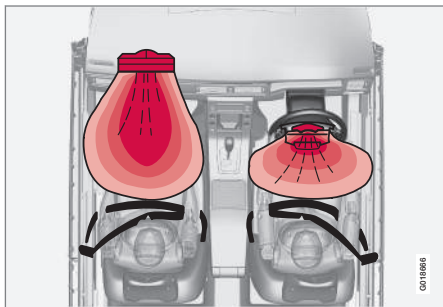

Airbag-systemet set fra oven, højrestyret bil.

Systemet består af airbags og sensorer. Ved en tilstrækkeligt kraftig kollision reagerer sensorer, og airbaggen(e) pustes op og bliver varm(e). Airbaggen dæmper stødet for den kørende i kollisionsøjeblikket. Når airbaggen presses sammen under kollisionen, tømmes den. I forbindelse hermed udvikles der en del røg i bilen, hvilket er helt normalt. Hele forløbet med oppustning og tømming af airbaggen sker på nogle få tiendedele af et sekund.

ADVARSEL

Volvo anbefaler, at du kontakter et autoriseret Volvo-værksted for reparation. Et forkert indgreb i airbag-systemet kan forårsage funktionsfejl og medføre alvorlige personskader.

OBS

Sensorerne reagerer forskelligt, afhængigt af forløbet af kollisionen, og om der bruges sikkerhedssæle eller ej. Gælder for alle selepositioner undtagen bagsædets midterplads.

Der kan derfor opstå ulykkesituationer, når kun en (eller ingen) af airbaggene aktiveres. Sensorerne registrerer effekten af den kollision, som bilen er blevet udsat for, og afhjælpningen tilpasses efter denne, således at én eller flere airbags udløses.

Relaterede oplysninger

- Airbags i førerside (s. 32)
- Passagerairbag (s. 32)
- Sikkerhed - advarselssymbol (s. 30)

Airbags i førerside

Som supplement til sikkerhedsselen (s. 26) i førersiden er bilen forsynet med to airbags (s. 31).

En af airbaggene er monteret sammenfoldet midt i rattet. Rattet er mærket **AIRBAG**.

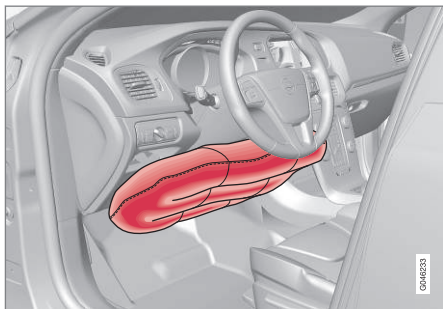

Knæairbag i førersiden i venstrestyret bil.

Den anden airbag (i knæhøjde) er monteret i den nederste del af instrumentpanelet i førersiden. Panelet er mærket **AIRBAG**.

⚠ ADVARSEL

Sikkerhedsselen og airbaggene arbejder sammen. Hvis selen ikke anvendes eller anvendes forkert, kan det påvirke airbaggenes effekt ved en kollision.

Relaterede oplysninger

- Passagerairbag (s. 32)

Passagerairbag

Som supplement til sikkerhedsselen (s. 26) i passagersiden er bilen forsynet med en airbag (s. 31).

Airbaggen er monteret sammenfoldet i et rum oven over handskerummet. Panelet er mærket **AIRBAG**.

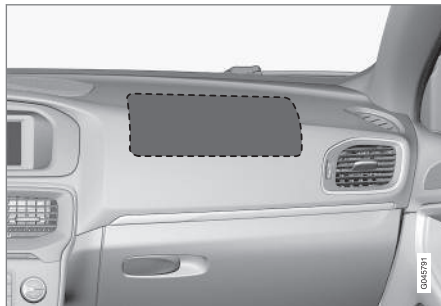

Placering af airbag i passagersiden i venstrestyret bil.

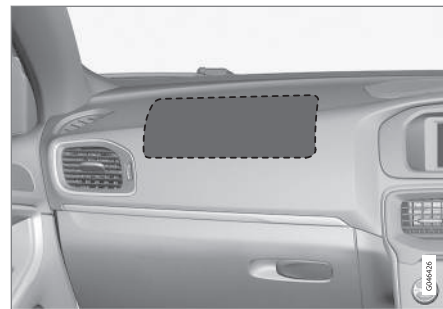

Placering af airbag i passagersiden i højrestyret bil.

Mærkat for passagerairbag



Mærkat på passagersidens solskærm.



Mærkat på passagersidens dørstolpe. Mærkaten bliver synlig, når passagerdøren åbnes.

Advarselmærkaten for passagerairbaggen er placeret som angivet ovenfor.

ADVARSEL

Placer aldrig en bagudvendt barnestol på et sæde beskyttet af en aktiveret airbag. Hvis dette råd ikke følges, kan det medføre livsfare eller alvorlig skade for barnet.

ADVARSEL

Sikkerhedsselen og airbaggen arbejder sammen. Hvis selen ikke anvendes eller anvendes forkert, kan det påvirke airbaggens effekt ved en kollision.

For at undgå skader, hvis airbaggen udløses, skal passageren sidde så oprejst som muligt med fødderne på gulvet og ryggen mod ryglænet. Sikkerhedsselen skal være spændt.

ADVARSEL

Anbring ikke genstande foran eller oven på instrumentpanelet, hvor airbaggen til passagerpladsen er placeret.

ADVARSEL

Lad aldrig en person stå eller sidde foran passagersædet.

Anbring aldrig et bagudvendt barnesæde på den forreste passagerplads, hvis passagerairbaggen er tilkoblet.

Fremadvendte passagerer (børn og voksne) må aldrig sidde på passagerpladsen foran, hvis passager-airbaggen er frakoblet.

Hvis ovenstående anmodninger ikke følges, kan det medføre livsfare eller alvorlig personskade.

Omskifter - PACOS*

Airbaggen i passagersiden på forsædet kan frakobles (s. 34), hvis bilen har en omskifter, PACOS (Passenger Airbag Cut Off Switch).

ADVARSEL

Hvis bilen er udstyret med airbag på forsædepassagerpladsen, men ikke har PACOS-omskifter (Passenger Airbag Cut Off Switch), er airbaggen altid aktiveret.

Relaterede oplysninger

- Airbags i førerside (s. 32)
- Barnestol (s. 45)

Passagerairbag - aktivering/deaktivering*

Airbag i passagersiden (s. 32) på forsædet kan frakobles, hvis bilen har en omskifter, PACOS (Passenger Airbag Cut Off Switch).

Omskifter - PACOS

Omskifteren til airbaggen på passagerpladsen (PACOS) befinder sig på gavlen af instrumentpanelet i passagersiden og er tilgængelig, når døren åbnes.

Kontrollér, at omskifteren står i den ønskede stilling. Fjernbetjeningens nøgleblad (s. 163) skal bruges til at skifte stilling.

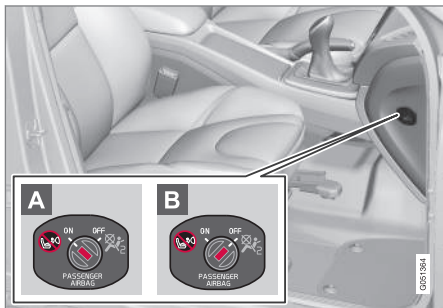

Placering af airbaggens omskifter.

A ON – airbaggen er tilkoblet. Med omkobleren i denne stilling kan alle fremadvendte passagerer

gerer (børn og voksne) sidde sikkert på passagerpladsen.

B OFF – airbaggen er frakoblet. Med omkobleren i denne stilling kan børn i bagudvendte barnestole sidde sikkert på passagerpladsen på forsædet.

⚠ ADVARSEL

Tilkoblet airbag (passagerplads):

Anbring aldrig et bagudvendt barnesæde på den forreste passagerplads, når passager-airbaggen er tilkoblet.

Frakoblet airbag (passagerplads):

Fremadvendte passagerer (børn og voksne) må aldrig sidde på passagerpladsen foran, når passager-airbaggen er frakoblet.

Hvis ovenstående anmodninger ikke følges, kan det medføre livsfare eller alvorlig personskade.

ⓘ OBS

Når fjernbetjeningen er i nøgleposition II (s. 79), vises advarselssymbolet (s. 30) for airbaggen på kombiinstrumentet i ca. 6 sekunder.

Derefter tændes indikeringen i loftsconsollen, som viser korrekt status for passagerpladsens airbag.



Indikering der viser, at passagerpladsens airbag (SRS) er tilkoblet.

En tekstmeddelelse og et advarselssymbol i loftsconsollen angiver, at forsædepassagerpladsens airbag er tilkoblet (se foregående illustration).

⚠ ADVARSEL

Anbring aldrig et bagudvendt barnesæde på forsædet, hvis passager-airbaggen er tilkoblet, og symbolet  i loftsconsollen er tændt til angivelse heraf. Hvis dette råd ikke følges, kan det medføre livsfare for barnet.

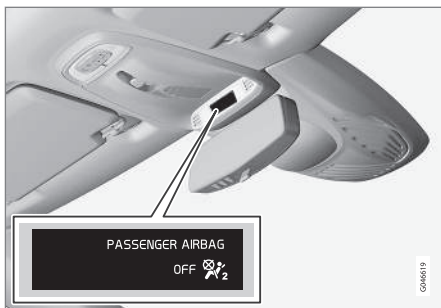

Indikering der viser, at passagerpladsens airbag er frakoblet.

En tekstmeddelelse og et symbol i loftsconsollen viser, at forsædepassagerpladsens airbag er frakoblet (se foregående illustration).

ADVARSEL

Der må ikke sidde nogen passagerer på passagerpladsen, hvis meddelelsen på loftsconsollen viser, at airbaggen er frakoblet, samtidig med at advarselssymbolet (s. 30) for airbagsystemet vises på kombiinstrumentet. Det tyder på, at der er opstået en alvorlig fejl. Opsøg snarest et værksted. Volvo anbefaler, at du kontakter et autoriseret Volvo-værksted.

ADVARSEL

Hvis ovenstående ikke følges, kan det medføre livsfare for bilens passagerer.

Relaterede oplysninger

- Barnestol (s. 45)

Sideairbag (SIPS)

Ved en sidekollision fordeles en stor del af kollisionskraften af SIPS (Side Impact Protection System) til vanger, stolper, gulv, loft og andre dele af karosseriet. Sideairbaggene på fører- og passagerplads beskytter brystet og bækkenet, og udgør en vigtig del af SIPS.



SIPS-bag-systemet består af to hoveddele: sideairbag og sensorer. Sideairbaggen befinder sig i forsædets ryggramme.

Ved en tilstrækkeligt kraftig kollision reagerer sensorer, og sideairbaggen pustes op. Airbaggen pustes op mellem den kørende og dørpanelet og dæmper dermed stødet for den kørende i kollisionsojeblikket. Når airbaggen presses sammen under kollisionen, tømmes den. Normalt pustes kun sideairbaggen i airbagsiden op.

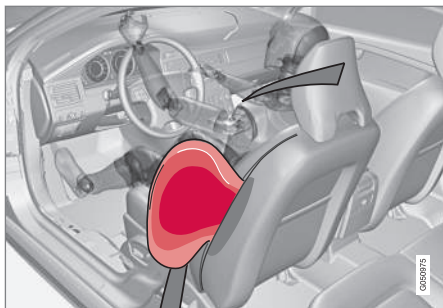

Førerplads, venstrestyret bil.

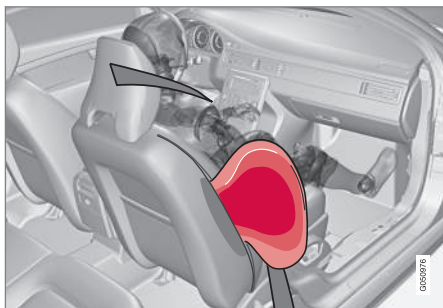

Passagerplads, venstrestyret bil.

ADVARSEL

- Volvo anbefaler, at reparation kun udføres af et autoriseret Volvo-værksted. Et forkert indgreb i SIPS-bag-systemet kan forårsage funktionsfejl og medføre alvorlige personskader.
- Placer ikke genstande i området mellem sædets yderside og dørpanelet, da dette område kan blive påvirket af sideairbaggen.
- Volvo anbefaler, at kun indtræk, der er godkendt af Volvo, anvendes. Andre indtræk kan hindre sideairbaggenes funktion.
- Sideairbaggen er et supplement til sikkerhedsselen. Brug altid sikkerhedssele.

SIPS og barnestol

Barnestolens eller barnepudens beskyttelsegenskaber påvirkes ikke negativt af sideairbaggen.

Relaterede oplysninger

- Airbags i førerside (s. 32)
- Passagerairbag (s. 32)
- Beskyttelsesgardin (IC) (s. 36)

Beskyttelsesgardin (IC)

Gardinairbaggen bidrager til at beskytte førerens og passagerernes hoveder mod at slå mod bilens inderside ved en kollision.



Gardinairbaggen IC (Inflatable Curtain) er en del af SIPS-systemet (s. 35). Den er monteret langs begge sider i loftet og hjælper med til at beskytte fører og passagerer på bilens ydersæder. Ved en tilstrækkeligt kraftig kollision reagerer sensorer, og gardinairbaggen pustes op.

⚠ ADVARSEL

Hæng eller fastgør aldrig tunge genstande i håndgrebene i loftet. Krogen er kun beregnet til lettere overtøj (ikke til hårde genstande som f.eks. paraplyer).

Der bør ikke skrues eller monteres noget i bilens loft, dørstolper eller sidepaneler. Ellers opnås den tilsigtede beskyttelse muligvis ikke. Volvo anbefaler, at du kun bruger originale Volvo-dele, der er godkendt til anbringelse disse steder.

⚠ ADVARSEL

Bilen må ikke lastes højere end 50 mm under overkanten af dørenes ruder. Ellers kan den beskyttende effekt af gardinairbaggene, som sidder skjult i loftet, udeblive.

⚠ ADVARSEL

Gardinairbaggene er et supplement til sikkerhedssele.

Brug altid sikkerhedssele.

Relaterede oplysninger

- Generelt om sikkerhedssele (s. 26)
- Airbag-system (s. 31)
- Sideairbag (SIPS) (s. 35)

Generelt om WHIPS (whiplash-beskyttelse)

WHIPS (Whiplash Protection System) er en beskyttelse mod piskesmældsskader. Systemet består af et energiabsorberende ryglæn og en til systemet tilpasset nakkestøtte på forsæderne.

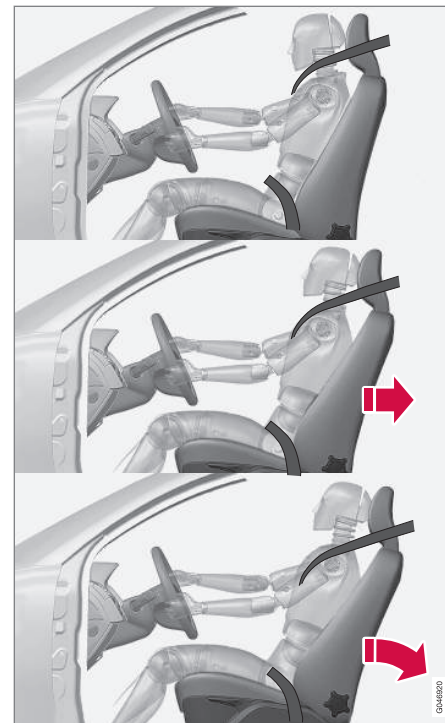

WHIPS-systemet aktiveres i tilfælde af påkørsel bagfra, hvor kollisionsvinklen, hastigheden og det

- ◀ påkørende køretøjs egenskaber har indvirkning på effekten.

⚠ ADVARSEL

WHIPS-systemet er et supplement til sikkerhedssele. Brug altid sikkerhedssele.

Sædets egenskaber

Når WHIPS-systemet aktiveres, vippes forsæderens ryglæn bagud, hvorved siddestillingen for føreren og forsædepassageren ændres. På denne måde mindskes risikoen for piskesmældsskader (whiplash).

⚠ ADVARSEL

Foretag aldrig selv nogen ændringer eller reparationer af sædet eller WHIPS-systemet. Volvo anbefaler, at du kontakter et autoriseret Volvo-værksted.

WHIPS og barnestol

Barnestolens eller barnepudens beskyttelsesegenskaber påvirkes ikke negativt af WHIPS-systemet.

Relaterede oplysninger

- WHIPS - siddestilling (s. 38)
- Generelt om sikkerhedssele (s. 26)

WHIPS - siddestilling

For at få den bedst mulige beskyttelse fra WHIPS-systemet (s. 37) skal fører og passager have korrekt siddestilling og sørge for ikke at hindre systemets funktion.

Siddestilling

Indstil den korrekte siddestilling på forsædet (s. 80), før kørslen påbegyndes.

Føreren og forsædepassageren skal sidde midt på sædet med så lille afstand som muligt mellem nakkestøtten og hovedet.

Funktion



Placer ikke nogen genstande på gulvet bag ved førersæde/passagersæde, som kan hindre WHIPS-systemets funktion.

⚠ ADVARSEL

Placer ikke en kasselignende last således, at den klemmes fast mellem bagsædets sædehynde og forsædets ryglæn. Husk ikke at hindre WHIPS-systemets funktion.

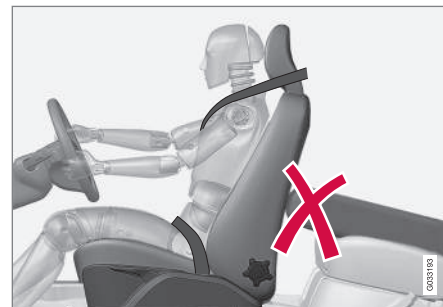

Placer ikke nogen genstande på bagsædet, som kan hindre WHIPS-systemets funktion.

⚠ ADVARSEL

Hvis et bagsæderyglæn er slået ned, skal det tilsvarende forsæde flyttes frem, så det ikke berører ryglænet, der er slået ned.

⚠ ADVARSEL

Hvis sædet har været udsat for ekstrem belastning, f.eks. i forbindelse med en kollision bagfra, skal WHIPS-systemet kontrolleres. Volvo anbefaler, at det kontrolleres af et autoriseret Volvo-værksted.

En del af WHIPS-systemets beskyttende egenskaber kan være gået tabt, selv om sædet tilsyneladende er ubeskadiget.

Volvo anbefaler, at du kontakter et autoriseret Volvo-værksted for kontrol af systemet, også efter mindre påkørselsulykker bagfra.

Når systemet udløses

Ved en kollision interagerer Volvos forskellige personsikkerhedssystemer for at mindske skaderne.

System	Aktiveres
Selestrammere (s. 29) forsæde	Ved frontal- og/eller side- og/eller bagkollision og/eller væltning
Selestrammere (s. 29) bagsæde ^A	Ved frontal- og/eller sidekollision og/eller væltning
Airbags (Rat-, knæ- (s. 32) og passagerairbag (s. 32))	Ved frontalkollision ^B
Sideairbags SIPS (s. 35)	Ved sidekollision ^B
Gardinairbag (IC) (s. 36)	Ved sidekollision og/eller væltning og/eller ved visse frontalkollisioner ^B
Piskesmældsbeskyttelse, WHIPS (s. 37)	Ved påkørsel bagfra

^A Der er ikke selestrammere på bagsædets midterplads.

^B Ved et sammenstød kan bilen blive kraftigt deformet, uden at airbaggene udløses. En række faktorer, bl.a. kollisionsgenstan-

dens stivhed og vægt, kørselshastigheden, kollisionsvinklen m.m., har indvirkning på, hvordan bilens forskellige sikkerhedssystemer aktiveres.

Hvis airbaggene (s. 31) er udløst, anbefales følgende:

- Bjergr bilen. Volvo anbefaler, at du bjergr den til et autoriseret Volvo-værksted. Kør ikke med udløste airbags.
- Volvo anbefaler, at du lader et autoriseret Volvo-værksted tage sig af udskiftning af komponenter i bilens sikkerhedssystem.
- Sørg altid læge.

i OBS

Aktivering af airbags og sikkerhedsselesystemet sker kun én gang ved en kollision

⚠ ADVARSEL

Airbagsystemets styreenhed er placeret i midterkonsollen. Hvis midterkonsollen har været dækket med vand eller anden væske, løsnes batterikablerne. Forsøg ikke at starte bilen, da airbaggene kan udløses. Bjergr bilen. Volvo anbefaler, at du bjergr den til et autoriseret Volvo-værksted.

⚠ ADVARSEL

Kør aldrig med udløste airbags. Det kan komplicere kontrollen over bilen. Også andre sikkerhedssystemer kan være beskadigede. Den røg og det støv, som dannes ved udløsning af airbaggene, kan ved intensiv udsættelse forårsage hud- og øjenirritation/skader. Vask med koldt vand i tilfælde af klager. Det hurtige udløsningsforløb i kombination med airbagens materiale kan også give friktionsskader og forbrændinger på huden.

Generelt om sikkerhedstilstand

Sikkerhedsstatus er en beskyttelse, der træder i kraft, hvis en kollision kan have beskadiget en vigtig funktion i bilen, f.eks. brændstofledninger, sensorer for et beskyttelsessystem eller bremsesystemet.

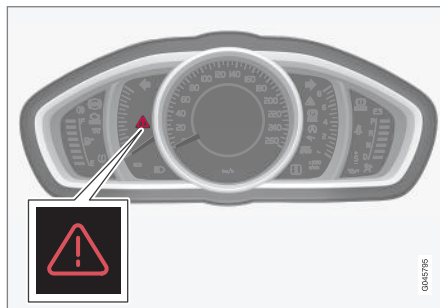

Advarselstrekant i analogt kombiinstrument.

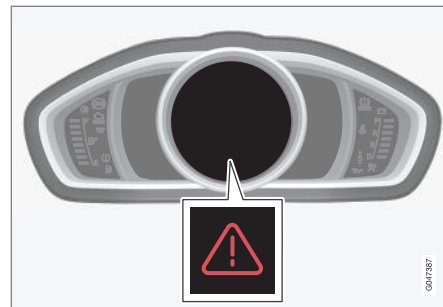

Advarselstrekant i digitalt kombiinstrument.

Hvis bilen har været udsat for en kollision, kan teksten **Sikkerhedsfunk. Se instr.bog** blive vist på kombiinstrumentets (s. 64) informationsdisplay. Det betyder, at bilen har nedsat funktion.

⚠ ADVARSEL

Forsøg aldrig selv at reparere bilen eller at genindstille elektronikken, efter den har været i sikkerhedsfunktion. Det kan medføre personskafer, eller at bilen ikke fungerer som normalt. Volvo anbefaler, at du altid lader et autoriseret Volvo-værksted tage sig af kontrollen og genindstillingen af bilen til normal status, efter **Sikkerhedsfunk. Se instr.bog** har været vist.

Relaterede oplysninger

- Sikkerhedstilstand - startforsøg (s. 41)
- Sikkerhedstilstand - flytning (s. 41)

Sikkerhedstilstand - startforsøg

Hvis bilen er sat i sikkerhedstilstand (s. 40) kan der gøres startforsøg, hvis alt virker normalt, og det er kontrolleret, at der ikke er brændstoftækage.

Undersøg først, at der ikke er løbet brændstof ud af bilen. Der må heller ikke lugte af brændstof.

Hvis alt ser ud til at være normalt, og det er kontrolleret, at der ikke er nogen brændstoftækage, kan der gøres startforsøg.

Tag fjernbetjeningen ud og åbn førerdøren. Hvis der nu vises en meddelelse om, at tændingen er slået til, skal du trykke på startknappen. Luk derefter døren og sæt fjernbetjeningen på plads igen. Bilens elektronik forsøger nu at foretage tilbagesstilling til normal status. Forsøg derefter at starte bilen.

Hvis meddelelsen **Sikkerhedsfunk. Se instr.bog** stadig vises på displayet, må bilen ikke køres eller bugseres, men skal bjærges (s. 305). Skjulte skader kan gøre bilen umulig at manøvrere under kørslen, selvom den lader til at kunne køres.

ADVARSEL

Forsøg under ingen omstændigheder at genstarte bilen, hvis der lugter af brændstof, når meddelelsen **Sikkerhedsfunk. Se instr.bog** vises. Forlad bilen så hurtigt som muligt.

ADVARSEL

Hvis bilen forsæt er i sikkerhedsfunktion, må den ikke bugseres. Det skal bjærges fra stedet. Volvo anbefaler, at den bjærges til et autoriseret Volvo-værksted.

Relaterede oplysninger

- Sikkerhedstilstand - flytning (s. 41)

Sikkerhedstilstand - flytning

Hvis **Normal mode** vises, efter at **Sikkerhedsfunk. Se instr.bog** er tilbagesluttet efter startforsøg (s. 41), kan bilen forsigtigt flyttes fra sin trafikfarlige position.

Bilen må ikke flyttes længere end nødvendigt.

Relaterede oplysninger

- Generelt om sikkerhedstilstand (s. 40)

Airbag for fodgængere

Airbaggen for fodgængere (Pedestrian Airbag) hjælper i visse frontale kollisioner med et afbødet fodgængerens sammenstød med bilen.



Airbaggen for fodgængere (Pedestrian Airbag) er monteret under motorhjelmen tættest på forruden. Ved visse frontale kollisioner med en fodgænger reagerer sensorer i den forreste kofanger, og airbaggen pustes op, hvis kollisionskraften vurderes at være tilstrækkelig høj. Sensorerne er aktive ved en hastighed på ca. 20-50 km/t (12-30 mph) og en temperatur i omgivelserne på mellem -20 og +70 °C.

Sensorerne er konstrueret til at detektere en kollision med en genstand, der har egenskaber, som ligner et menneskes ben.

i OBS

Der kan være genstande i trafikmiljøet, der afgiver et signal til sensorerne, som ligner et sammenstød med en fodgænger. Ved kollision med en sådan genstand er det muligt, at systemet aktiveres.

Ved aktivering af airbaggen (Pedestrian Airbag)

- løftes den bageste del af motorhjelmen og låses i denne position
- advarselsblinklys aktiveres
- forberedes bremsesystemet til nødbremning.

⚠ ADVARSEL

Du må ikke montere tilbehør eller ændre noget foran. U hensigtsmæssige indgreb i bilens forende kan forårsage funktionsfejl i systemet og føre til alvorlige kvæstelser og materielle skader på bilen.

Volvo anbefaler at anvende originale viskerrarme, og at du kun bruger originale dele til dem.

⚠ ADVARSEL

Volvo anbefaler, at et autoriseret Volvo-værksted kontaktes ved skader på kofangeren for at sikre, at systemet er intakt.

Relaterede oplysninger

- Airbag for fodgængere – flytning (s. 43)
- Airbag for fodgængere – sammenfoldning (s. 43)

Airbag for fodgængere – flytning

Bilen må flyttes, hvis den ikke er sat i sikkerhedstilstand (s. 40).

Hvis en af de øvrige airbags i kabinen er blevet aktiveret, sættes bilen i sikkerhedsfunktion.

Hvis kun airbaggen for fodgængere (s. 42) (Pedestrian Airbag) er aktiveret:

1. Flyt bilen til det nærmeste sikre sted.
2. Fold airbaggen sammen ifølge instruktionerne (s. 43).
3. Henvend dig til det nærmeste værksted.

ADVARSEL

Volvo anbefaler, at du, efter airbaggen har været aktiveret, hurtigst muligt kontakter et autoriseret Volvo-værksted.

Relaterede oplysninger

- Airbag for fodgængere (s. 42)

Airbag for fodgængere – sammenfoldning

Airbaggen for fodgængere (s. 42) (Pedestrian Airbag) skal foldes sammen, før bilen flyttes.

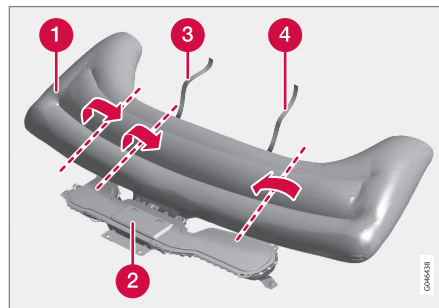

- 1 Airbag
- 2 Airbarhus
- 3 Velcrobånd, højre side
- 4 Velcrobånd, venstre side

Der kan komme lidt røg fra airbaggen, og den kan føles varm, men det er normalt. Fold den sammen som følger:

1. Før velcrobåndet frem på venstre side (4).

2. Saml først airbaggens stof sammen på langs i venstre side, og fold derefter stoffet mod midten. Vind velcrobåndet (dobbelt-sided) omkring så meget stof som muligt, og fastgør båndet.
3. Tryk den indvundne del af airbaggen ned i airbarhuset (2).
4. Gentag punkt 1-3 for højre side. Det kan være nødvendigt at folde stoffet dobbelt på denne side, før velcrobåndet vikles omkring det.
5. Airbarhusets låg vil stå åbent, hvilket er helt normalt.

Relaterede oplysninger

- Airbag for fodgængere – flytning (s. 43)

Generelt om børnesikkerhed

Volvo har børnesikkerhedsudstyr (barnestole, barnepude & fastspændingsanordninger), som er udviklet til netop denne bil.

Med Volvos børnesikkerhedsudstyr får du de bedste forudsætninger for, at barnet kører sikkert i bilen. Desuden passer børnesikkerhedsudstyret godt og er nemt at bruge.

Børn, uanset alder og størrelse, skal altid være forsvarligt fastspændt i bilen. Lad aldrig et barn sidde på skødet af en passager.

Volvo anbefaler, at børn kører i bagudvendt barnestol så længe som muligt, mindst til 3-4-årsalderen, og derefter i fremadvendt barnepude/barnestol til barnet når en højde af 140 cm.

i OBS

Lovbestemmelser om, hvilken type barnesæde der skal bruges til børn i forskellige aldre og størrelser, varierer fra land til land. Undersøg, hvilke regler der gælder.

i OBS

For spørgsmål vedrørende montering af børnesikkerhedsprodukter kan du kontakte producenten for nærmere anvisninger.

Børnesikkerhedslås

Betjeningskontakterne for bagdørenes el-ruder og åbningshåndtag kan spærres (s. 175), så der ikke kan åbnes indefra.

Relaterede oplysninger

- Barnestol (s. 45)
- Barnestol - placering (s. 50)
- Barnestol - ISOFIX (s. 51)
- Barnestol - øverste befæstelsespunkter (s. 55)

Barnestol

Børn skal sidde godt og sikkert. Sørg for, at barnestolen anvendes korrekt.

OBS

Ved brug af børnesikkerhedsprodukter er det vigtigt at læse den medfølgende monteringsanvisning.

ADVARSEL

Barnestolens fastspændingsbånd må ikke fastgøres i sædets længdejusteringsstang, fjedre, skinner og bjælker under sædet. Skarpe kanter kan beskadige fastspændingsbåndene.

Se nærmere i monteringsanvisningen til barnestolen om den rette montering.

◀◀ Anbefalet barnebeskyttelse¹

Vægt	Forsæde (med deaktiveret airbag, kun bagudvendt barnestol.	Forsæde (med aktiveret airbag, kun fremadvendt barnestol.	Bagsædets yderplads	Bagsædets midterplads
Gruppe 0 maks. 10 kg Gruppe 0+ maks. 13 kg			Volvo babystol (Volvo Infant Seat) - bagudvendt barnestol, der fastgøres med ISOFIX-fastspændingssystemet. Typegodkendelse: E1 04301146 (L)	
Gruppe 0 maks. 10 kg Gruppe 0+ maks. 13 kg	Volvo babystol (Volvo Infant Seat) - bagudvendt barnestol, der fastgøres med bilens sikkerhedssele. Typegodkendelse: E1 04301146 (U)		Volvo babystol (Volvo Infant Seat) - bagudvendt barnestol, der fastgøres med bilens sikkerhedssele. Typegodkendelse: E1 04301146 (U)	Volvo babystol (Volvo Infant Seat) - bagudvendt barnestol, der fastgøres med bilens sikkerhedssele. Typegodkendelse: E1 04301146 (U)
Gruppe 0 maks. 10 kg Gruppe 0+ maks. 13 kg	Barnestole som er generelt godkendte. ^A (U)		Barnestole som er generelt godkendte. (U)	

¹ Hvad angår anden barnestol skal din bil findes på producentens vedlagte liste over køretøjer eller være generelt godkendt ifølge normen ECE R44.

Vægt	Forsæde (med deaktiveret airbag, kun bagudvendt barnestol.	Forsæde (med aktiveret airbag, kun fremadvendt barnestol.	Bagsædets yderplads	Bagsædets midterplads
Gruppe 1 9-18 kg	Volvo vendbar barnestol (Volvo Convertible Child Seat) - bagudvendt barnestol, der fastgøres med bilens sikkerhedssele og fæstebånd. Typegodkendelse: E5 04192 (L)		Volvo vendbar barnestol (Volvo Convertible Child Seat) - bagudvendt barnestol, der fastgøres med bilens sikkerhedssele og fæstebånd. Typegodkendelse: E5 04192 (L)	
Gruppe 1 9-18 kg	Volvo bagudvendt barnestol Typegodkendelse: E5 04212 (L)		Volvo bagudvendt barnestol Typegodkendelse: E5 04212 (L)	
Gruppe 1 9-18 kg		Fremadvendte barnestole, som er universalgodkendte, ^{A, B} (UF)	Barnestole som er generelt godkendte. (U)	
Gruppe 2 15-25 kg	Volvo vendbar barnestol (Volvo Convertible Child Seat) - bagudvendt barnestol, der fastgøres med bilens sikkerhedssele og fæstebånd. Typegodkendelse: E5 04192 (L)		Volvo vendbar barnestol (Volvo Convertible Child Seat) - bagudvendt barnestol, der fastgøres med bilens sikkerhedssele og fæstebånd. Typegodkendelse: E5 04192 (L)	



Vægt	Forsæde (med deaktiveret airbag, kun bagudvendt barnestol.	Forsæde (med aktiveret airbag, kun fremadvendt barnestol.	Bagsædets yderplads	Bagsædets midterplads
Gruppe 2 15-25 kg	Volvo bagudvendt barnestol Typegodkendelse: E5 04212 (L)		Volvo bagudvendt barnestol Typegodkendelse: E5 04212 (L)	
Gruppe 2 15-25 kg		Volvo vendbar barnestol (Volvo Convertible Child Seat) - fremadvendt barnestol, der fastgøres med bilens sele. Typegodkendelse: E5 04191 (U)	Volvo vendbar barnestol (Volvo Convertible Child Seat) - fremadvendt barnestol, der fastgøres med bilens sele. Typegodkendelse: E5 04191 (U)	
Gruppe 2/3 15-36 kg		Volvo selepude med ryglæn (Volvo Booster Seat with backrest). Typegodkendelse: E1 04301169 (UF)	Volvo selepude med ryglæn (Volvo Booster Seat with backrest). Typegodkendelse: E1 04301169 (UF)	
Gruppe 2/3 15-36 kg		Volvo selestol Typegodkendelse: E1 04301312 (UF)	Volvo selestol Typegodkendelse: E1 04301312 (UF, L)	

Vægt	Forsæde (med deaktiveret airbag, kun bagudvendt barnestol.	Forsæde (med aktiveret airbag, kun fremadvendt barnestol.	Bagsædets yderplads	Bagsædets midterplads
Gruppe 2/3 15-36 kg		Barnepude med og uden ryg (Booster Cushion with and without backrest). Typegodkendelse: E5 04216 (UF)	Barnepude med og uden ryg (Booster Cushion with and without backrest). Typegodkendelse: E5 04216 (UF)	

L: Gælder for specifikke barnestole. Disse barnestole kan være til en særlig bilmodel, begrænsede eller halvofficielle kategorier.

U: Gælder for generelt godkendte barnestole i denne vægtklasse.

UF: Gælder for generelt godkendte fremadvendte barnestole i denne vægtklasse.

B: Indbyggede barnestole, der er godkendt til denne vægtklasse.

A Kun for bagudvendt barnestol. Indstil sædets ryglæn til oprejst stilling.

B Volvo anbefaler bagudvendt barnestol til børn i denne vægtklasse.

Relaterede oplysninger

- Barnestol - placering (s. 50)
- Barnestol - øverste befæstelsespunkter (s. 55)
- Barnestol - ISOFIX (s. 51)
- Generelt om børnesikkerhed (s. 44)

Barnestol - placering

Hvordan barnet placeres i bilen, og hvilket udstyr, der skal bruges, skal afgøres under hensyntagen til barnets vægt og størrelse.



En bagudvendt barnestol og en airbag hører ikke sammen.

Anbring altid en bagudvendt barnestol (s. 45) på bagsædet, hvis passagersidens airbag er aktiveret (s. 34). Hvis airbaggen pustes op, når barnet sidder på passagerpladsen foran i bilen, kan barnet komme alvorligt til skade.

Hvis passagersidens airbag er deaktiveret, kan der anbringes en bagudvendt barnestol på den forreste passagerplads.

Mærkat for passagerairbag



Mærkat på passagersidens solskærm.



Mærkat på passagersidens dørstolpe. Mærkaten bliver synlig, når passagerdøren åbnes.

Advarselmærkaten for passagerairbaggen er placeret som angivet ovenfor.

Det er tilladt at anbringe:

- en bagudvendt barnestol på passagersædet foran, når passagerairbaggen er deaktiveret.
- en fremadvendt barnestol/pude på passagersædet foran, når passagerairbaggen er aktiveret.
- en eller flere barnestole/barnepuder på bagsædet.

⚠ ADVARSEL

Placer aldrig en bagudvendt barnestol på et sæde beskyttet af en aktiveret airbag. Hvis dette råd ikke følges, kan det medføre livsfare eller alvorlig skade for barnet.

⚠ ADVARSEL

Lad aldrig en person stå eller sidde foran passagersædet.

Anbring aldrig et bagudvendt barnesæde på den forreste passagerplads, hvis passagerairbaggen er tilkoblet.

Fremadvendte passagerer (børn og voksne) må aldrig sidde på passagerpladsen foran, hvis passager-airbaggen er frakoblet.

Hvis ovenstående anmodninger ikke følges, kan det medføre livsfare eller alvorlig personskade.

⚠ ADVARSEL

Barnepuder/barnestole med stålbøjler eller anden konstruktion, som kan ligge mod selelåsens udløserknop, må ikke anvendes, fordi de utilsigtet kan forårsage åbning af selelås.

Lad ikke barnestolen overdel ligge mod forruden.

i OBS

Lovbestemmelser om, hvordan børn skal placeres i biler, varierer fra land til land. Undersøg, hvilke regler der gælder.

Relaterede oplysninger

- Generelt om børnesikkerhed (s. 44)
- Barnestol - øverste befæstelsespunkter (s. 55)
- Barnestol - ISOFIX (s. 51)

Barnestol - ISOFIX

ISOFIX er et fastspændingssystem til bilbarnestole (s. 45), der bygger på en international standard.

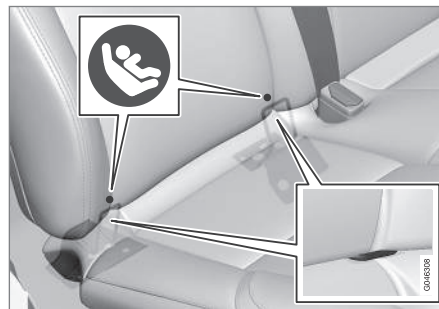

Forankringspunkterne for ISOFIX-systemet sidder ved den nederste del af bagsæderyglænet på de yderste siddepladser.

Forankringspunktets placering fremgår af symboler i ryglænets beklædning (se foregående illustration).

Følg altid producentens monteringsanvisninger, når et barnebeskyttelsesprodukt skal fastgøres i ISOFIX-befæstelsespunkterne.

Relaterede oplysninger

- ISOFIX - størrelsesklasser (s. 51)
- ISOFIX - typer barnestole (s. 53)
- Generelt om børnesikkerhed (s. 44)

ISOFIX - størrelsesklasser

For barnestole med ISOFIX (s. 51)-fastspændingssystem er der en størrelsesklassificering for at hjælpe brugeren med at vælge den rette type barnestol (s. 53).

Størrelsesklasse	Beskrivelse
A	Fuld størrelse, fremadvendt barnestol
B	Reduceret størrelse (alternativ 1), fremadvendt barnestol
B1	Reduceret størrelse (alternativ 2), fremadvendt barnestol
C	Fuld størrelse, bagudvendt barnestol
D	Reduceret størrelse, bagudvendt barnestol
E	Bagudvendt barnestol
F	Tværstillet barnestol, venstre
G	Tværstillet barnestol, højre

⚠ ADVARSEL

Anbring aldrig et bagudvendt barnesæde på den forreste passagerplads, hvis passagerairbaggen er tilkoblet.



i OBS

Hvis en ISOFIX-barnestol ikke har størrelsesklassifikation, kan bilmodellen findes via barnestolens køretøjsliste.

i OBS

Volvo anbefaler, at du kontakter en autoriseret Volvo-forhandler for at få oplysninger om, hvilke ISOFIX-barnestole Volvo anbefaler.

Relaterede oplysninger

- ISOFIX - typer barnestole (s. 53)

ISOFIX - typer barnestole

Barnestole findes i forskellige størrelser – biler har forskellige størrelser. Derfor passer ikke alle barnestole på alle pladser i alle bilmodeller.

Barnestolstype	Vægt	Størrelsesklasse	Passagerpladser til ISOFIX ^A -montering af barnestol	
			Forsæde	Bagsædets yderplads
Babystol tværstillet	maks. 10 kg	F	X	X
		G	X	X
Babystol bagudvendt	maks. 10 kg	E	X	OK (IL)
Babystol bagudvendt	maks. 13 kg	E	X	OK (IL)
		D	X	OK (IL)
		C	X	OK (IL)
Barnestol bagudvendt	9-18 kg	D	X	OK (IL)
		C	X	OK (IL)



Barnestolstype	Vægt	Størrelsesklasse	Passagerpladser til ISOFIX ^A -montering af barnestol	
			Forsæde	Bagsædets yderplads
Barnestol fremadvendt	9-18 kg	B	X	OK ^B (IUF)
		B1	X	OK ^B (IUF)
		A	X	OK ^B (IUF)

X: ISOFIX-positionen gælder ikke for ISOFIX-barnestole i denne vægtklasse og/eller størrelsesklasse.

IL: Gælder for specifikke ISOFIX-barnestole. Disse barnestole kan være til en særlig bilmodel, begrænsede eller halvofficielle kategorier.

IUF: Gælder for fremadvendte ISOFIX-barnestole, som er generelt godkendte i denne vægtklasse.

A ISOFIX er et fastspændingssystem til bilbarnestole, der bygger på en international standard.

B Volvo anbefaler bagudvendt barnebeskyttelse til denne gruppe.

Sørg for at vælge den rigtige størrelsesklasse (s. 51) for barnestole med ISOFIX-fastspændingssystem.

Relaterede oplysninger

- Barnestol - ISOFIX (s. 51)

Barnestol - øverste befæstelsespunkter

Bilen har øvre forankringspunkter til visse fremadvendte barnestole (s. 45). Disse forankringspunkter befinder sig bag på sædet.

Øverste befæstelsespunkter

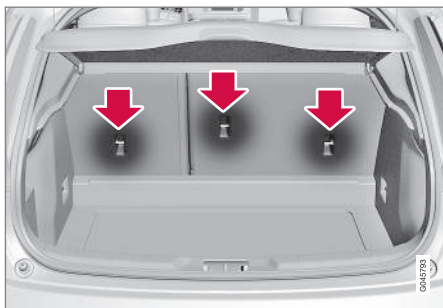

De øverste befæstelsespunkter er hovedsageligt beregnet til brug med fremadvendte barnestole. Volvo anbefaler, at småbørn sidder i bagudvendte barnestole indtil en så høj alder som muligt.

i OBS

Slå nakkestøtterne ned for at lette monteringen af denne type barnestol i biler, der har nakkestøtter på yderpladserne, som kan slås ned.

i OBS

I biler med bagagegardin over bagagerummet skal dette fjernes, før barnestolen kan monteres i forankringspunkterne.

Nærmere oplysninger om, hvordan barnestolen skal fastspændes i de øverste befæstelsespunkter, fremgår af brugsanvisningen, der følger med barnestolen.

⚠ ADVARSEL

Barnestolens fastspændingsbånd skal altid trækkes gennem hullet i nakkestøttens ben, inden de spændes fast ved befæstelsespunktet.

Relaterede oplysninger

- Generelt om børnesikkerhed (s. 44)
- Barnestol - placering (s. 50)
- Barnestol - ISOFIX (s. 51)

INSTRUMENTER, KONTAKTER OG REGULERINGSANORDNINGER

**Instrumenter, kontakter og
reguleringsanordninger,
venstrestyret bil - oversigt**

Oversigten viser, hvor bilens displays og kontakter er placeret.

Oversigt over venstrestyret bil

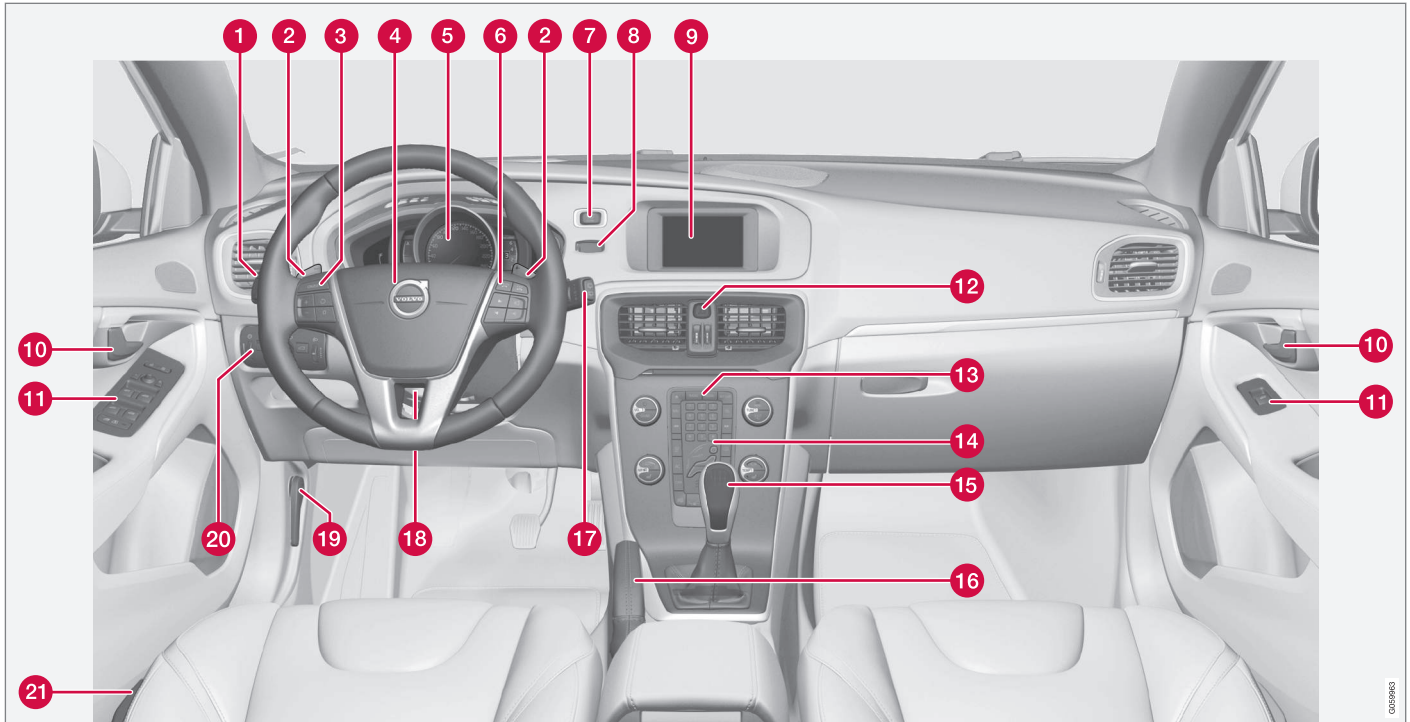



	Funktion	Se
1	Håndtering af menu og meddelelser, blinklys, nær- og fjernlys, kørecomputer	(s. 107), (s. 109), (s. 96), (s. 88) og (s. 110).
2	Manuelt skift af en automatgearkasse*	(s. 268).
3	Fartpilot*	(s. 189) og (s. 198).
4	Horn, airbag	(s. 84) og (s. 31).
5	Kombiinstrument	(s. 64).
6	Menubetjening, lyd-, telefonbetjening*	(s. 109) og til-lægget Sensus Infotainment.
7	START/STOP ENGINE -knap	(s. 264).
8	Tændingslås	(s. 78).
9	Skærm for infotainment og visning af menuer	(s. 109) og til-lægget Sensus Infotainment.
10	Døråbningshåndtag	-

	Funktion	Se
11	Betjeningspanel	(s. 171), (s. 176), (s. 101) og (s. 102).
12	Advarselsblinklys	(s. 96).
13	Kontrolpanel for infotainment og menubetjening	(s. 109) og til-lægget Sensus Infotainment.
14	Kontrolpanel for klima-læg	(s. 127) eller (s. 128).
15	Gearvælger	(s. 267) eller (s. 268).
16	Parkeringsbremse	(s. 285).
17	Viskere og sprinklere	(s. 99).
18	Indstilling af rat	(s. 84).
19	Motorhjelmsåbner	(s. 335).
20	Lyskontakt, åbner til bagklap	(s. 85) og (s. 172).
21	Sædeindstilling*	(s. 81).

- Ur (s. 73)

Relaterede oplysninger

- Udetemperaturmåler (s. 72)
- Triptællere (s. 73)

Instrumenter, kontakter og reguleringsanordninger, højrestyret bil - oversigt

Oversigten viser, hvor bilens displays og kontakter er placeret.

« Oversigt over højrestyret bil

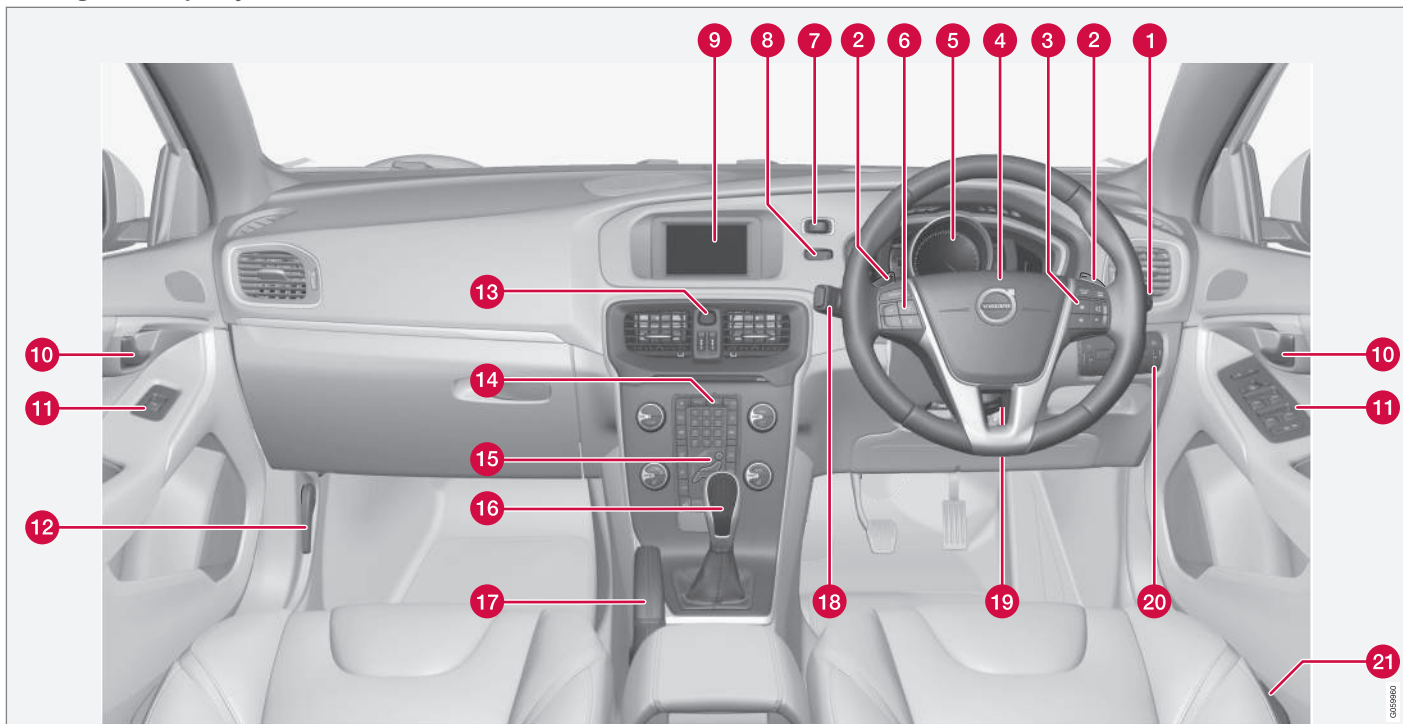

	Funktion	Se
1	Viskere og sprinklere	(s. 99).
2	Manuelt skift af en automatgearkasse*	(s. 268).
3	Menubetjening, lyd-, telefonbetjening*	(s. 109) og til-lægget Sensus Infotainment.
4	Horn, airbag	(s. 84) og (s. 31).
5	Kombiinstrument	(s. 64).
6	Fartpilot*	(s. 189) og (s. 198).
7	START/STOP ENGINE -knap	(s. 264).
8	Tændingslås	(s. 78).
9	Skærm for infotainment og visning af menuer	(s. 109) og til-lægget Sensus Infotainment.
10	Døråbningshåndtag	–
11	Betjeningspanel	(s. 171), (s. 176), (s. 101) og (s. 102).
12	Motorhjelmsåbner	(s. 335).

	Funktion	Se
13	Advarselsblinklys	(s. 96).
14	Kontrolpanel for infotainment og menubetjening	(s. 109) og til-lægget Sensus Infotainment.
15	Kontrolpanel for klima-læg	(s. 127) eller (s. 128).
16	Gearvælger	(s. 267) eller (s. 268).
17	Parkeringsbremse	(s. 285).
18	Håndtering af menu og meddelelser, blinklys, nær- og fjernlys, kørecomputer	(s. 107), (s. 109), (s. 96), (s. 88) og (s. 110).
19	Indstilling af rat	(s. 84).
20	Lyskontakt, åbner til bagklap	(s. 85) og (s. 172).
21	Sædeindstilling*	(s. 81).

Relaterede oplysninger

- Udetemperaturmåler (s. 72)
- Triptællere (s. 73)
- Ur (s. 73)

Kombiinstrument

På kombiinstrumentets informationsdisplay vises information om nogle af bilens funktioner samt meddelelser.

- Kombiinstrument, analogt - oversigt (s. 64)
- Kombiinstrument, digitalt - oversigt (s. 65)
- Kombiinstrument - kontrolsymbolernes betydning (s. 69)
- Kombiinstrument - advarselssymbolernes betydning (s. 71)

Kombiinstrument, analogt - oversigt

På kombiinstrumentets informationsdisplay vises information om nogle af bilens funktioner samt meddelelser.

Informationsdisplay

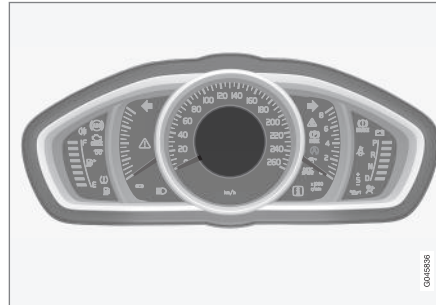

Informationsdisplay, analogt instrument.

En nærmere beskrivelse findes under de funktioner, der anvender displayet.

Målere og indikatorer

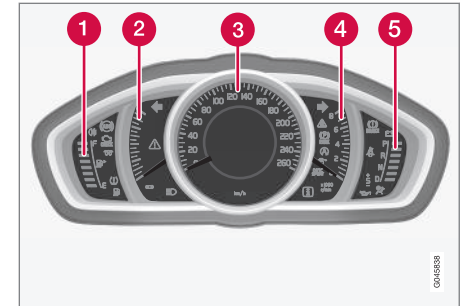

- 1** Brændstofmåler. Når indikeringen er reduceret til kun en hvid markering¹, tændes det gule kontrolsymbol for lavt niveau i brændstofftanken. Se også Kørecomputer (s. 110) og Påfyldning af brændstof (s. 290).
- 2** Eco meter. Måleren giver en indikering af, hvor økonomisk bilen køres. Jo højere udslag på skalaen, desto mere økonomisk køres bilen.
- 3** Speedometer
- 4** Omdrejningstæller. Måleren viser motorens omdrejningstal i 1000 omdr./minut.
- 5** Gearskift-indikator² / Gearposition-indikator³. Se også Gearskift-indikator* (s. 267)

¹ Når displayets meddelelse Afstand til tom brændstofftank: begynder at vise ----, bliver markeringen rød.

² Manuel gearkasse.

³ Automatgear.

* Ekstraudstyr/tilbehør. Se Indledning for nærmere enkeltheder.

eller Automatisk gearkasse - Geartronic* (s. 268).

Kontrol- og advarselssymboler

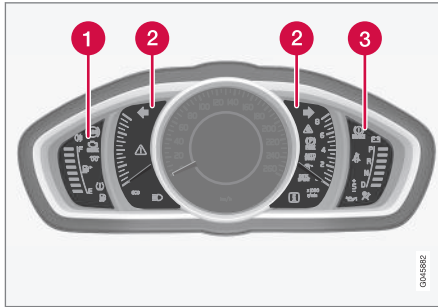

Kontrol- og advarselssymboler, analogt instrument.

- 1 Kontrolsymboler
- 2 Kontrol- og advarselssymboler
- 3 Advarselssymboler⁴

Funktionskontrol

Alle kontrol- og advarselssymboler bortset fra symbolerne på midten af informationsdisplayet tændes i nøgleposition II, eller når motoren startes. Når motoren er startet, skal alle symboler slukkes, undtagen parkeringsbremsesymbolet, som først slukkes, når parkeringsbremsen udløses.

Hvis motoren ikke starter, eller hvis funktionskontrollen udføres i nøgleposition II, slukkes alle symboler i løbet af nogle sekunder, undtagen symbolerne for fejl i udstødningsrensesystemet og lavt olietryk.

Relaterede oplysninger

- Kombiinstrument (s. 64)
- Kombiinstrument - kontrolsymbolernes betydning (s. 69)
- Kombiinstrument - advarselssymbolernes betydning (s. 71)
- Kombiinstrument, digitalt - oversigt (s. 65)

Kombiinstrument, digitalt - oversigt

På kombiinstrumentets informationsdisplay vises information om nogle af bilens funktioner samt meddelelser.

Informationsdisplay

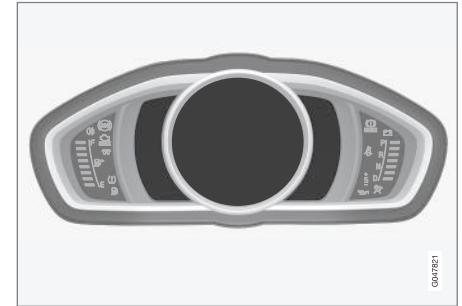

Informationsdisplay, digitalt instrument*.

En nærmere beskrivelse findes under de funktioner, der anvender displayet.

Målere og indikatorer

Der kan vælges forskellige temaer for digitalt kombiinstrument. Mulige temaer er "Elegance", "Eco" og "Performance".

Der kan kun vælges tema, når motoren kører.

For at vælge tema – tryk på venstre kontaktarms **OK**-knap, og vælg menupunktet **Temaer** ved at

⁴ Nogle motorvarianter har ikke et system til at advare om lav oliestand. I biler med disse varianter anvendes symbolet for lavt olietryk ikke. Advarsel om lav oliestand sker via tekst på displayet. For mere information, se Motorolie - generelt (s. 336).

- ◀ dreje armens fingerhjul. Tryk på **OK**-knappen. Drej fingerhjulet for at vælge tema, og bekræft valget ved at trykke på **OK**-knappen.

Udseendet på midterkonsollens skærm følger på nogle modelvarianter valget af kombiinstrumentets tema.

Med venstre kontaktarm kan også instrumentets kontrastfunktion og farvefunktion indstilles.

For mere information om menubetjening, se Menubetjening - kombiinstrument (s. 107).

Valget af tema og indstillingerne af kontrastfunktion og farvefunktion kan for hver fjernbetjening gemmes i bilnøglehukommelsen*, se Fjernbetjening – individualisering* (s. 157).

Tema "Elegance"

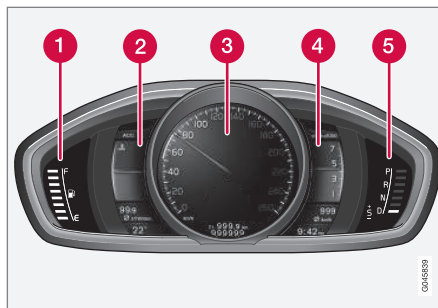

Målere og indikatorer, tema "Elegance".

- 1 Brændstofmåler. Når indikeringen er reduceret til kun en hvid markering⁵, tændes det gule kontrolsymbol for lavt niveau i brændstoftanken. Se også Kørecomputer (s. 110) og Påfyldning af brændstof (s. 290).
- 2 Temperaturmåler for motorens kølevæske
- 3 Speedometer
- 4 Omdrejningstæller. Måleren viser motorens omdrejningstal i 1000 omdr./minut.
- 5 Gearskift-indikator⁶ / Gearposition-indikator⁷. Se også Gearskift-indikator* (s. 267) eller Automatisk gearkasse - Geartronic* (s. 268).

Tema "Eco"

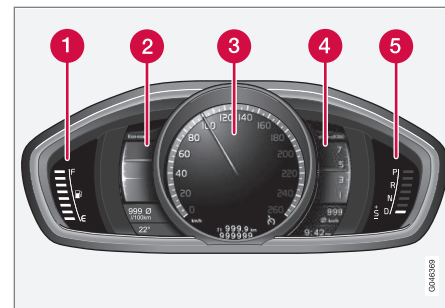

Målere og indikatorer, tema "Eco".

- 1 Brændstofmåler. Når indikeringen er reduceret til en hvid markering⁵, tændes det gule kontrolsymbol for lavt niveau i brændstoftanken. Se også Kørecomputer (s. 110) og Påfyldning af brændstof (s. 290).
- 2 Eco guide. Se også Eco Guide og Power Guide* (s. 68).
- 3 Speedometer
- 4 Omdrejningstæller. Måleren viser motorens omdrejningstal i 1000 omdr./minut.
- 5 Gearskift-indikator⁶ / Gearposition-indikator⁷. Se også Gearskift-indikator* (s. 267)

⁵ Når displayets meddelelse Afstand til tom brændstoftank: begynder at vise ----, bliver markeringen rød.

⁶ Manuel gearkasse.

⁷ Automatgear.

* Ekstraudstyr/tilbehør. Se Indledning for nærmere enkeltheder.

eller Automatisk gearkasse - Geartronic* (s. 268).

Tema "Performance"

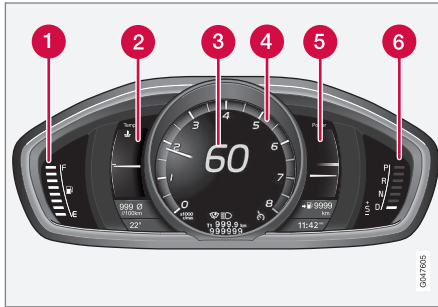

Målere og indikatorer, tema "Performance".

- 1 Brændstoffmåler. Når indikeringen er reduceret til en hvid markering⁵, tændes det gule kontrolsymbol for lavt niveau i brændstoffanken. Se også Kørecomputer (s. 110) og Påfyldning af brændstof (s. 290).
- 2 Temperaturmåler for motorens kølevæske
- 3 Speedometer
- 4 Omdrejningstæller. Måleren viser motorens omdrejningstal i 1000 omdr./minut.

- 5 Power guide. Se også Eco Guide og Power Guide* (s. 68).
- 6 Gearskift-indikator⁶ / Gearposition-indikator⁷. Se også Gearskift-indikator* (s. 267) eller Automatisk gearkasse - Geartronic* (s. 268).

Kontrol- og advarselssymboler

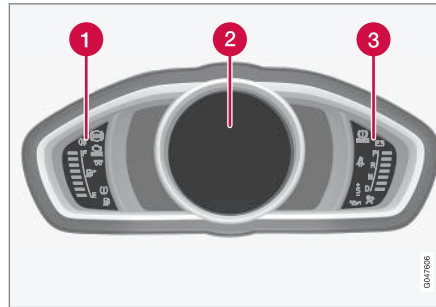

Kontrol- og advarselssymboler, digitalt instrument.

- 1 Kontrolsymboler
- 2 Kontrol- og advarselssymboler
- 3 Advarselssymboler⁸

Funktionskontrol

Alle kontrol- og advarselssymboler bortset fra symbolerne på midten af informationsdisplayet tændes i nøgleposition II, eller når motoren startes. Når motoren er startet, skal alle symboler slukkes, undtagen parkeringsbremsesymbolet, som først slukkes, når parkeringsbremsen udløses.

Hvis motoren ikke starter, eller hvis funktionskontrollen udføres i nøgleposition II, slukkes alle symboler i løbet af nogle sekunder, undtagen symbolerne for fejl i udstødningsrensesystemet og lavt olietryk.

Relaterede oplysninger

- Kombiinstrument (s. 64)
- Kombiinstrument - kontrolsymbolernes betydning (s. 69)
- Kombiinstrument - advarselssymbolernes betydning (s. 71)
- Kombiinstrument, analogt - oversigt (s. 64)

⁵ Når displayets meddelelse Afstand til tom brændstoffank: begynder at vise ----, bliver markeringen rød.

⁶ Manuel gearkasse.

⁷ Automatgear.

⁸ Nogle motorvarianter har ikke et system til at advare om lav oliestand. I biler med disse varianter anvendes symbolet for lavt olietryk ikke. Advarsel om lav oliestand sker via tekst på displayet. For mere information, se Motorolie - generelt (s. 336).

Eco Guide og Power Guide*

Eco guide og Power guide er to af kombiinstrumentets (s. 64) instrumenter, som hjælper føreren med at køre bilen med optimal kørselsøkonomi.

Bilen lagrer også statistik over udførte kørsler, som kan ses i form af søjlediagrammer, se Kørecomputer – kørselsstatistik* (s. 119).

Eco guide

Dette instrument giver en indikering af, hvor økonomisk bilen køres.

For at kunne se denne funktion vælges temaet "Eco", se Kombiinstrument, digitalt - oversigt (s. 65).

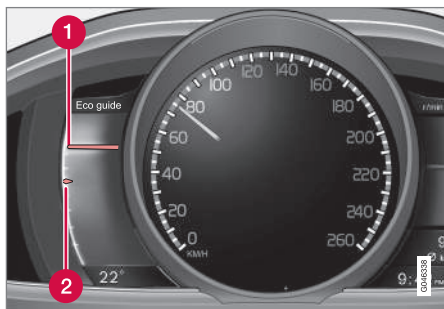

⁹ Effekten er afhængig af motorens omdrejningstal.

- 1 Momentanværdi
- 2 Gennemsnitsværdi

Momentanværdi

Her vises momentanværdi – jo højere udslag på skalaen, desto bedre.

Momentanværdien beregnes ud fra hastighed, motorens omdrejningstal, udtaget motoreffekt og brug af driftsbremser.

Optimal hastighed (50-80 km/t (30-50 mph)) og lave omdrejningstal foretrækkes. Ved gasgivning og bremsning falder nålene.

Meget lave momentanværdier tænder målerens røde område (med kort tidsforsinkelse), hvilket betyder dårlig kørselsøkonomi, og derfor bør undgås.

Gennemsnitsværdi

Gennemsnitsværdien følger langsomt momentanværdien og beskriver, hvordan bilen er blevet kørt i den seneste tid. Jo højere nålene ligger på skalaen, desto bedre kørselsøkonomi har føreren præsteret.

Power guide

Dette instrument viser relationen mellem, hvor meget effekt (Power) der udtages fra motoren, og hvor meget strøm der er til rådighed.

For at kunne se denne funktion vælges temaet "Performance", se Kombiinstrument, digitalt - oversigt (s. 65).

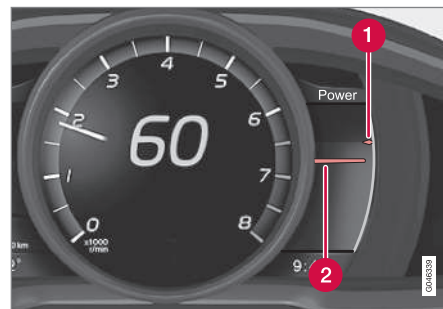

- 1 Tilgængelig motoreffekt
- 2 Udtaget motoreffekt

Tilgængelig motoreffekt

Den mindre øvre nål angiver den tilgængelige motoreffekt⁹. Jo højere udslag på skalaen, desto mere effekt er tilgængelig på det aktuelle gear.

Udtaget motoreffekt

Den større nedre nål angiver den udtagne motoreffekt⁹. Jo højere udslag på skalaen, desto mere effekt udtages fra motoren.









En stor forskel mellem de to nåle angiver en stor effektreserve.

* Ekstraudstyr/tilbehør. Se Indledning for nærmere enkeltheder.

Kombiinstrument - kontrolsymbolernes betydning

Kontrolsymbolerne advarer føreren om, at en funktion er aktiveret, at et system er i gang, eller at der er opstået en fejl eller mangel.

Kontrolsymboler

Symbol	Betydning
	Fejl i ABL-systemet
	Udstødningsrensningssystem
	Fejl i ABS-systemet
	Tågebaglys tændt
	Stabilitetssystem, se Elektronisk stabilitetskontrol (ESC) – generelt (s. 182)
	Stabilitetssystem, sport-position, se Elektronisk stabilitetskontrol (ESC) – betjening (s. 183)
	Motorforvarmer (diesel)
	Lav stand i brændstoftanken
	Information - læs displayteksten

Symbol	Betydning
	Fjernlys tændt
	Venstre blinklys
	Højre blinklys
	Eco-funktion slået til, se Køretilstand ECO* (s. 281)
	Start/Stop, motoren er standset automatisk, se Start/Stop* - funktion og betjening (s. 273)
	Dæktrykssystem, se Dækovervågning (TM)* (s. 320)

Fejl i ABL-systemet

Symbolet lyser, hvis der er opstået en fejl i ABL-funktionen (Active Bending Lights).

Udstødningsrensningssystem

Hvis symbolet tændes efter motorstart, kan det skyldes fejl i bilens udstødningsrensningssystem. Kør til et værksted for kontrol. Volvo anbefaler, at du henvender dig til et autoriseret Volvo-værksted.

Fejl i ABS-systemet

Hvis symbolet tændes, fungerer systemet ikke. Det normale bremsesystem fungerer fortsat, men uden ABS.

1. Stands bilen på et sikkert sted, og sluk for motoren.
2. Start motoren igen.
3. Kør til et autoriseret Volvo-værksted for at få ABS-systemet kontrolleret, hvis symbolet bliver ved med at lyse. Volvo anbefaler, at du henvender dig til et autoriseret Volvo-værksted.

Tågebaglys tændt

Symbolet lyser, når tågebaglyset er tændt. Der er kun ét tågelys bag. Det er placeret på førersiden.

Stabilitetssystem

Et blinkende symbol angiver, at stabilitetssystemet er i funktion. Hvis symbolet lyser konstant, er der opstået en fejl i systemet.

Stabilitetssystem, sport-position

Sport-positionen giver mulighed for en mere aktiv køreoplevelse. Systemet registrerer, om brug af speeder, ratbevægelser og kørsel i sving er mere aktiv end ved normal kørsel, og giver mulighed for kontrolleret udskridning med bagenden op til et vist niveau, før det griber ind og stabiliserer bilen. Symbolet lyser, når sport-positionen er aktiveret.

Motorforvarmer (diesel)

Symbolet tændes, når motoren forvarmes. Forvarmning sker for det meste på grund af lav temperatur.

Lav stand i brændstoftanken

Når symbolet tændes, er niveauet i brændstoftanken lavt. Fyld brændstof på snarest.



◀ Information - læs displayteksten

Informationssymbolet tændes i kombination med tekst på informationsdisplayet, når der forekommer en afvigelse i ét af bilens systemer. Meddelelsen slukkes ved at trykke på **OK**-knappen, se Menubetjening - kombiinstrument (s. 107), eller forsvinder automatisk efter et stykke tid (tidsrummet varierer efter, hvilken funktion der angives). Informationssymbolet kan også tændes i kombination med andre symboler.

OBS

Når en servicemeddelelse vises, slukkes symbolet og meddelelsen ved hjælp af **OK**-knappen, eller slukker automatisk efter et stykke tid.

Fjernlys tændt

Symbolet lyser, når fjernlyset er tændt, samt ved brug af overhalingslys.

Venstre/højre blinklys

Begge blinklyssymboler blinker, når advarselsblinklysene er i brug.

Eco-funktion til

Symbolet lyser, når Eco-funktionen er aktiveret.

Start/Stop

Symbolet lyser, når motoren er standset automatisk.

Dæktrykssystem

Symbolet lyser ved for lavt dæktryk, eller hvis der opstår en fejl i dæktrykssystemet.

Påmindelse – dørene ikke lukket

Hvis en af dørene ikke er fuldstændig lukket, tændes informations- eller advarselssymbolet sammen med et forklarende billede på informationsdisplayet. Stands snarest muligt bilen på et sikkert sted, og luk den dør, der er åben.

 Hvis bilen kører med en lavere hastighed end ca. 7 km/t (ca. 4 mph), tændes informationssymbolet.

 Hvis bilen kører med en højere hastighed end ca. 7 km/t (ca. 4 mph), tændes advarselssymbolet.

Hvis motorhjelm¹⁰ ikke er fuldstændig lukket, tændes advarselssymbolet sammen med et forklarende billede på informationsdisplayet. Stands snarest muligt bilen på et sikkert sted, og luk motorhjelm.

Hvis bagklappen ikke er fuldstændig lukket, tændes informationssymbolet sammen med et forklarende billede på informationsdisplayet. Stands snarest muligt bilen på et sikkert sted, og luk bagklappen.

Relaterede oplysninger

- Kombiinstrument (s. 64)
- Kombiinstrument - advarselssymbolernes betydning (s. 71)
- Kombiinstrument, analogt - oversigt (s. 64)
- Kombiinstrument, digitalt - oversigt (s. 65)



¹⁰ Kun biler med alarm*.

* Ekstraudstyr/tilbehør. Se Indledning for nærmere enkeltheder.

Kombiinstrument - advarselssymbolernes betydning

Advarselssymbolerne advarer føreren om, at en vigtig funktion er aktiveret, eller at der er opstået en alvorlig fejl eller en alvorlig mangel.

Advarselssymboler

Symbol	Betydning
	Lavt olietryk ^A
	Parkeringsbremse trukket, digitalt instrument
	Parkeringsbremse trukket, analogt instrument
	Airbags (SRS)
	Påmindelse om sikkerhedssele
	Generatoren lader ikke
	Fejl i bremsesystemet
	Advarsel

^A Nogle motorvarianter har ikke et system til at advare om lav oliestand. I biler med disse varianter anvendes symbolet for lavt olietryk ikke. Advarsel om lav oliestand sker via tekst på displayet. For mere information, se Motorolie - generelt (s. 336).

Lavt olietryk

Hvis symbolet tændes under kørsel, er motorens olietryk for lavt. Stands straks motoren, og kontrollér oliestanden. Påfyld olie efter behov. Hvis symbolet tændes, og oliestanden er normal, bør du kontakte et værksted. Volvo anbefaler, at du henvender dig til et autoriseret Volvo-værksted.

Parkeringsbremse trukket

Symbolet lyser konstant, når parkeringsbremsen er trukket. Symbol tændes under aktivering. For nærmere oplysninger, se Parkeringsbremse (s. 285).

Airbags (SRS)

Hvis symbolet forbliver tændt eller tændes under kørsel, er der opstået en fejl i selelåsen, SRS-, SIPS- eller IC-systemet. Kør snarest muligt til et værksted for at få kontrolleret bilen. Volvo anbefaler, at du henvender dig til et autoriseret Volvo-værksted.

Påmindelse om sikkerhedssele

Symbolet blinker, hvis en person på forsædet ikke har spændt sin sikkerhedssele, eller hvis en person på bagsædet har taget sin sele af.

Generatoren lader ikke

Symbolet tændes under kørsel, hvis der opstår en fejl i det elektriske anlæg. Henvend dig til et værksted. Volvo anbefaler, at du henvender dig til et autoriseret Volvo-værksted.

Fejl i bremsesystemet

Hvis symbolet tændes, kan bremsevæskeniveauet være for lavt. Stands bilen et sikkert sted,

og kontrollér standen i bremsevæskebeholderen, se Bremse- og koblingsvæske - niveau (s. 340).

Hvis bremse- og ABS-symbolerne lyser samtidigt, kan der være opstået en fejl i bremsekraftfordelingen.

1. Stands bilen på et sikkert sted, og sluk for motoren.
2. Start motoren igen.
 - Hvis begge symboler slukkes, kan man køre videre.
 - Hvis symbolerne forbliver tændt, skal niveauet i bremsevæskebeholderen kontrolleres, se Bremse- og koblingsvæske - niveau (s. 340). Hvis niveauet i bremsevæskebeholderen er normalt, og symbolerne stadig lyser, kan bilen med stor forsigtighed køres til et værksted for kontrol af bremsesystemet. Volvo anbefaler, at du henvender dig til et autoriseret Volvo-værksted.

ADVARSEL

Hvis bremsevæsken ligger under **MIN**-niveauet i bremsevæskebeholderen, må bilen ikke køres videre, uden at der er fyldt bremsevæske på.

Tabet af bremsevæske skal kontrolleres af et værksted. Volvo anbefaler, at du kontakter et autoriseret Volvo-værksted.



⚠ ADVARSEL

Hvis bremse- og ABS-symbolerne er tændt på samme tid, er der risiko for, at bagenden skrider ud under kraftig opbremsning.

Advarsel

Det røde advarselssymbol tændes, når der er angivet en fejl, som kan indvirke på sikkerheden og/eller bilens kørbarehed. Samtidig vises en forklarende tekst på informationsdisplayet. Symbolet bliver stående, indtil fejlen er udbedret, men tekstmeddelelsen kan fjernes med et tryk på **OK**-knappen, se Menubetjening - kombiinstrument (s. 107). Advarselssymbolet kan også tændes i kombination med andre symboler.

Gå frem som følger:

1. Stands på et sikkert sted. Bilens må ikke køre videre.
2. Læs teksten på informationsdisplayet. Foretag det fornødne iht. til teksten på displayet. Slet meddelelsen med **OK**-knappen.

Påmindelse - dørene ikke lukket

Hvis en af dørene ikke er fuldstændig lukket, tændes informations- eller advarselssymbolet sammen med et forklarende billede på informationsdisplayet. Stands snarest muligt bilen på et sikkert sted, og luk den dør, der er åben.



Hvis bilen kører med en lavere hastighed end ca. 7 km/t (ca. 4 mph), tændes informationssymbolet.



Hvis bilen kører med en højere hastighed end ca. 7 km/t (ca. 4 mph), tændes advarselssymbolet.

Hvis motorhjelm¹¹ ikke er fuldstændig lukket, tændes advarselssymbolet sammen med et forklarende billede på informationsdisplayet. Stands snarest muligt bilen på et sikkert sted, og luk motorhjelm.

Hvis bagklappen ikke er fuldstændig lukket, tændes informationssymbolet sammen med et forklarende billede på informationsdisplayet. Stands snarest muligt bilen på et sikkert sted, og luk bagklappen.

Relaterede oplysninger

- Kombiinstrument (s. 64)
- Kombiinstrument - kontrolsymbolernes betydning (s. 69)
- Kombiinstrument, analogt - oversigt (s. 64)
- Kombiinstrument, digitalt - oversigt (s. 65)

Udetemperaturmåler

Udetemperaturmålerens visning ses på kombiinstrumentet.

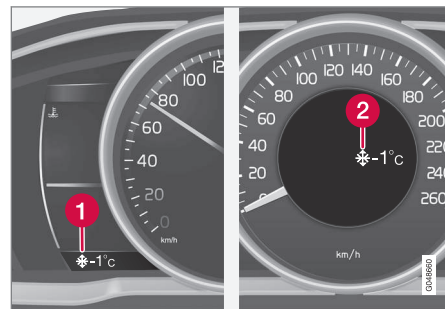

- 1 Visning for udetemperaturmåler, digitalt instrument
- 2 Visning for udetemperaturmåler, analogt instrument

Når temperaturen ligger inden for området +2 °C og -5 °C, lyser et snefnugsymbol på displayet. Det advarer om skridningsrisiko. Hvis bilen har holdt stille, kan måleren vise for høj en værdi.

Relaterede oplysninger

- Kombiinstrument (s. 64)

¹¹ Kun biler med alarm*.

* Ekstraudstyr/tilbehør. Se Indledning for nærmere enkeltheder.

Triptællere

Triptællerens visning ses på kombiinstrumentet.

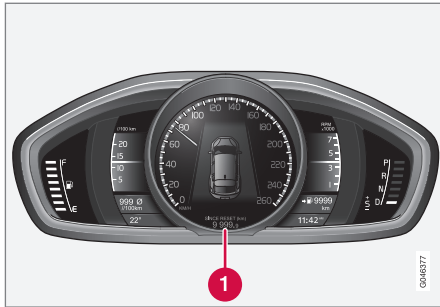

Triptællere, digitalt instrument.

1 Display for triptællere¹²

De to triptællere **T1** og **T2** benyttes til måling af korte strækninger. Strækningens længde vises på displayet.

Drej venstre kontaktarms fingerhjul for at vise den ønskede måler.

Et langt tryk (indtil ændringen sker) på venstre kontaktarms **RESET**-knap nulstiller den viste triptæller. For nærmere oplysninger, se Kørecomputer (s. 110).

Relaterede oplysninger

- Kombiinstrument (s. 64)

¹² Displayets udseende kan variere afhængigt af instrumentets udførelse.

¹³ I analogt instrument vises tiden midt i instrumentet.

Ur

Urets visning ses på kombiinstrumentet.

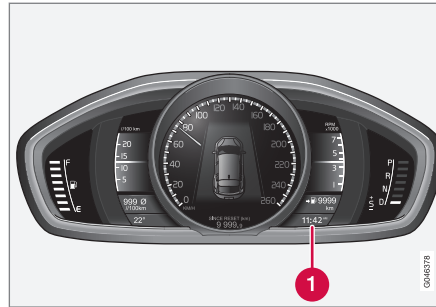

Ur, digitalt instrument.

1 Display til visning af klokkeslæt¹³

Indstilling af uret

Uret kan indstilles i menu-systemet MY CAR, se MY CAR (s. 109).

Relaterede oplysninger

- Kombiinstrument (s. 64)

Kombiinstrument – licensaftale

En licens er en aftale om retten til at udøve visse former for virksomhed eller retten til at bruge en andens rettighed på de betingelser, der er angivet i kontrakten. Den følgende tekst er Volvos aftale med producenten/udvikleren og er på engelsk.

Combined Instrument Panel Software Open Source Software Notice

This product uses certain free / open source and other software originating from third parties, that is subject to the GNU Lesser General Public License version 2 (LGPLv2), The FreeType Project License ("FreeType License") and other different and/or additional copy right licenses, disclaimers and notices. The links to access the exact terms of LGPLv2, and the other open source software licenses, disclaimers, acknowledgements and notices are provided to you below. Please refer to the exact terms of the relevant License, regarding your rights under said licenses. Volvo Car Corporation (VCC) offers to provide the source code of said free/open source software to you for a charge covering the cost of performing such distribution, such as the cost of media, shipping and handling, upon written request. Please contact your nearest Volvo Dealer.

The offer is valid for a period of at least three (3) years from the date of the distribution of this product by VCC / or for as long as VCC offers spare parts or customer support.

Portions of this product uses software copyrighted © 2007 The FreeType Project (www.freetype.org). All rights reserved.

Portions of this product uses software with Copyright © 1994–2013 Lua.org, PUC-Rio (<http://www.lua.org/>)



This product includes software under following licenses:

LGPL v2.1: <http://www.gnu.org/licenses/old-licenses/lgpl-2.1.html>

- GNU FriBidi
- DevIL

The FreeType Project License: <http://git.savannah.gnu.org/cgiit/freetype/freetype2.git/tree/docs/FTL.TXT>

- FreeType 2

MIT License: <http://opensource.org/licenses/mit-license.html>

- Lua

Symboler på display



Der er en række forskellige symboler på displayene i bilen. Symbolerne er inddelt i advarsels-, kontrol- og informationssymboler.







Nedenfor vises de mest almindelige symboler med deres betydning og en henvisning til, hvor i vejledningen man kan finde mere information.

 - Rødt advarselssymbol. Tændes, når der er angivet en fejl, som kan påvirke sikkerheden og/eller bilens kørbarehed. Samtidig vises en forklarende tekst på informationsdisplayet på kombiinstrumentet.





 - Informationssymbol. Tændes i kombination med tekst på informationsdisplayet på kombiinstrumentet, når der er sket en afvigelse i et af bilens systemer. Det gule informationssymbol kan også tændes i kombination med andre symboler.









Advarselssymboler på kombiinstrumentet



Symbol	Betydning	Se
	Lavt olietryk	(s. 71)
	Parkeringsbremse trukket, digitalt instrument	(s. 71), (s. 285)

Symbol	Betydning	Se
	Parkeringsbremse trukket, analogt instrument	(s. 71)
	Airbags (SRS)	(s. 30), (s. 71)
	Påmindelse om sikkerhedssele	(s. 26), (s. 71)
	Generatoren lader ikke	(s. 71)
	Fejl i bremsesystemet	(s. 71), (s. 283)
	Advarsel, sikkerhedsstatus	(s. 30), (s. 40), (s. 71)





Kontrolsymboler på kombiinstrumentet

Symbol	Betydning	Se
	Fejl i ABL-systemet*	(s. 69), (s. 90)
	Udstødningsrensningssystem	(s. 69)
	Fejl i ABS-systemet	(s. 69), (s. 283)
	Tågebaglys tændt	(s. 69), (s. 95)

Symbol	Betydning	Se
	Stabilitetssystem, ESC (Electronic Stability Control), Anhænger-stabilisator*	(s. 69), (s. 184), (s. 302)
	Stabilitetssystem, sport-position	(s. 69), (s. 184)
	Motorforvarmer (diesel)	(s. 69)
	Lav stand i brændstofftanken	(s. 69), (s. 139)
	Information - læs displayteksten	(s. 69)
	Fjernlys tændt	(s. 69), (s. 88)
	Venstre blinklys	(s. 69)
	Højre blinklys	(s. 69)
	Start/Stop*, motoren er standset automatisk	(s. 69), (s. 273)

Symbol	Betydning	Se
	ECO-funktion* til	(s. 69), (s. 281)
	Dæktrykssystem*	(s. 69), Dækovervågning (TM)* (s. 320)

Informationssymboler på kombiinstrumentet

Symbol	Betydning	Se
	Fjernlys med automatisk nedblænding - AHB*	(s. 89)
	Kamerasensor*, Lasersensor*	(s. 89), (s. 222), (s. 231), (s. 243), (s. 248)
	Adaptiv fartpilot*	(s. 209)
	Adaptiv fartpilot*	(s. 201), (s. 209)
	Adaptiv fartpilot*, Afstandskontrol* (Distance Alert)	(s. 209), (s. 194)







Symbol	Betydning	Se
	Adaptiv fartpilot*	(s. 200)
	Fartpilot*	(s. 189)
	Fartbegrænser	(s. 186)
	Radarsensor*	(s. 209), (s. 197), (s. 231)
	Start/Stop*	(s. 279)
	Start/Stop*	(s. 279)
	Start/Stop*	(s. 279)
	Afstandskontrol* (Distance Alert), City Safety™, Kollisions- advarsel*, Automatisk bremsning*	(s. 197), (s. 222), (s. 231)
	Motor- og kabinevar- mer*	(s. 139)

Symbol	Betydning	Se
	Motor- og kabinevar- mer* Service påkræ- vet	(s. 139)
	Aktiveret timer*	(s. 139)
	Aktiveret timer*	(s. 139)
	ABL-systemet*	(s. 90)
	Lav batterispæn	(s. 139)
	Aktiv parkerings- hjælp – PAP*	(s. 257)
	Regnsensor*	(s. 99)
	Vognbaneassi- stance*	(s. 246)
	Driver Alert System*, Vognbaneassi- stance*	(s. 248)

Symbol	Betydning	Se
	Driver Alert System*, Vognbaneassi- stance*	(s. 243), (s. 248)
	Driver Alert System*, Tid til pause	(s. 242)
	Driver Alert System*, Tid til pause	(s. 243)
	Gearskift-indikator	(s. 267)
	Gearpositioner	(s. 268)
	Registrerede hastig- hedsoplysninger*	(s. 238)
	Måling af oliestand	(s. 337)

Informationssymboler på loftskonsollens display

Symbol	Betydning	Se
	Påmindelse om sikkerhedssele	(s. 29)
	Airbag passagerplads, aktiveret	(s. 34)
	Airbag passagerplads, deaktiveret	(s. 34)

Relaterede oplysninger

- Kombiinstrument - kontrolsymbolernes betydning (s. 69)
- Kombiinstrument - advarselssymbolernes betydning (s. 71)
- Meddelelser - håndtering (s. 109)

Volvo Sensus

Volvo Sensus er hjertet i den personlige Volvo-oplevelse. Det er Sensus, der forbinder dig med bilen og verden udenfor. Det er Sensus, der giver information, underholdning og hjælp, når det er nødvendigt. Sensus omfatter intuitive funktioner, der både forbedrer kørslen og forenkler ejerskabet af bilen.



En intuitiv navigationsstruktur gør det muligt at få relevant støtte, information og underholdning, når det er nødvendigt, uden at føreren distraheres.

Sensus omfatter alle bilens løsninger, som giver mulighed for forbindelse* til omverdenen, og giver intuitiv kontrol over bilens mange muligheder.

Volvo Sensus samler og præsenterer mange funktioner i flere af bilens systemer på midterkonsollens skærm. Med Volvo Sensus kan bilen gøres personlig ved hjælp af en praktisk bruger-

grænseflade. Indstillinger kan foretages i Bilindstillinger, Lyd og medier, Klima osv.

Med midterkonsollens knapper og betjeningspanel eller rattets højre tastatur* kan funktioner aktiveres eller deaktiveres, og der kan foretages mange forskellige indstillinger.

Med et tryk på **MY CAR** præsenteres alle indstillinger relateret til kørsel og kontrol af bilen, f.eks. City Safety, lås og alarm, automatisk blæserhastighed, indstilling af uret osv.

Med et tryk på henholdsvis **RADIO, MEDIA, TEL***, *, **NAV*** og **CAM**¹⁴ kan andre kilder, systemer og funktioner aktiveres, f.eks. AM, FM, CD, DVD*, TV*, Bluetooth®, navigation* og parkeringskamera*.

For mere information om alle funktioner/systemer, se de respektive afsnit i instruktionsvejledningen eller dens tillæg.

¹⁴ Gælder for visse bilmodeller.

« Oversigt

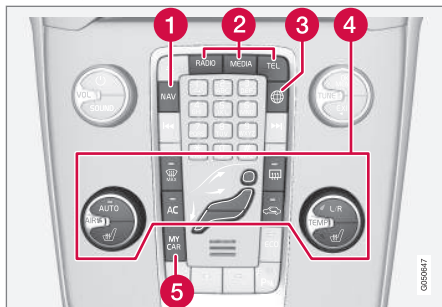

Kontrolpanel i midterkonsol. Illustrationen er skematisk - antallet af funktioner og knapparnas placering varierer afhængigt af det valgte udstyr og markedet.

- 1 Navigation* – **NAV**, se separat tillæg (Sensus Navigation).
- 2 Lyd og medier – **RADIO, MEDIA, TEL***, se separat tillæg (Sensus Infotainment).
- 3 Internetforbundet bil – , se separat tillæg (Sensus Infotainment).
- 4 Klimaanlæg (s. 122).
- 5 Funktionsindstillinger – **MY CAR**, se MY CAR (s. 109).

Nøglepositioner

Med fjernbetjeningen kan bilens elsystem sættes i forskellige indstillinger/niveauer og dermed gøre forskellige funktioner tilgængelige, se Nøglepositioner - funktioner på forskellige niveauer (s. 79).



Tændingslås med fjernbetjening skubbet ud/trykket ind.

OBS

For biler med nøglefri start- og låsesystem*-funktion behøver fjernbetjeningen ikke sættes i tændingslåsen, men kan opbevares i f.eks. en lomme. For mere information om nøglefri start- og låsesystem, se Keyless drive* (s. 165).

Sæt fjernbetjeningen i

1. Hold i fjernbetjeningens ende med det aftagelige nøgleblad og sæt fjernbetjeningen i tændingslåsen.
2. Tryk derefter fjernbetjeningen ind i låsen til dens endestilling.

VIGTIGT

Fremmedlegemer i tændingslåsen kan bringe funktionen i fare eller ødelægge låsen.

Tryk ikke fjernbetjeningen ind vendt den forkerte vej - Hold i enden med det aftagelige nøgleblad, se Aftageligt nøgleblad - udtagning/fastgøring (s. 163).

Tag fjernbetjeningen ud

Tag fat i fjernbetjeningen og træk den ud af tændingslåsen.

Nøglepositioner - funktioner på forskellige niveauer

For at muliggøre brug af et begrænset antal funktioner med motoren slukket kan bilens elektriske system forsætte på tre forskellige niveauer – **0**, **I** og **II** – med fjernbetjeningen. I denne instruktionsbog beskrives disse niveauer gennemgående som "nøglepositioner".

Følgende tabel viser, hvilke funktioner der er tilgængelige i den respektive nøgleposition/niveau.

Niveau	Funktioner
0	<ul style="list-style-type: none"> • Kilometertæller, ur og temperaturmåler tændes. • Elektrisk betjente sæder kan justeres. • Lydanlægget kan bruges i et begrænset tidsrum, se tillægget Sensus infotainment.
I	<ul style="list-style-type: none"> • Soltag, rudehejs, 12 V kontakt i kabine, navigation, telefon, kabinblæser og forrudeviskere kan bruges.
II	<ul style="list-style-type: none"> • Forlygterne tændes. • Advarsels- og kontrollamperne lyser i 5 sekunder. • Flere andre systemer aktiveres. Elopvarmning i sædehwynder og bagrudder kan først aktiveres efter motorstart. <p>Denne nøgleposition bruger meget strøm fra startbatteriet, og bør undgås!</p>

At vælge nøgleposition/niveau

- **Nøgleposition 0** - Lås bilen op - dermed er bilens elektriske system på niveau **0**.

i OBS

For at nå niveau **I** eller **II** uden motorstart - tryk **ikke** bremse-/koblingspedalen ned, når disse nøglepositioner skal vælges.

- **Nøgleposition I** - Med fjernbetjeningen trykket helt ind i tændingslåsen¹⁵ - Tryk kort på **START/STOP ENGINE**.
- **Nøgleposition II** - Med fjernbetjeningen trykket helt ind i tændingslåsen¹⁵ - Foretag et langt¹⁶ tryk på **START/STOP ENGINE**.
- **Tilbage til nøgleposition 0** - For at gå tilbage til nøgleposition **0** fra position **II** og **I** - Tryk kort på **START/STOP ENGINE**.

Lydanlæg

For information om lydanlæggets funktion, når fjernbetjeningen er taget ud, se tillægget Sensus Infotainment.

Start og stop af motor

For information om at starte/slukke for motoren, se Start af motor (s. 264).

Bugsering

For vigtig information om fjernbetjeningen ved bugsering, se Bugsering (s. 303).

Relaterede oplysninger

- Nøglepositioner (s. 78)

¹⁵ Ikke nødvendigt for biler med nøglefri start- og låsesystem*.

¹⁶ Ca. 2 sekunder.

Forsæder

Bilens forsæder har forskellige indstillingsmuligheder for optimal siddekomfort.



- 1 Justering af lændestøtten*, drej hjulet¹⁷.
- 2 Fremad/bagud: Løft håndtaget for at indstille den rette afstand til rat og pedaler. Kontrolér, at sædet er fastlåst, når indstillingen er foretaget.
- 3 Hæv/sænk sædehyndens forkant*, pump op/ned.
- 4 Foretag ændring af ryglænets hældning, drej på hjulet.
- 5 Hæv/sænk sædet*, pump op/ned.
- 6 Betjeningspanel til elbetjent sæde*, se Forsæder - elbetjente (s. 81).

¹⁷ Gælder også for elbetjent sæde.

⚠ ADVARSEL

Indstil den korrekte kørestilling på førersædet, før kørsel påbegyndes, ikke under kørslen. Sørg for, at sædet er i låst position for at forhindre personskade ved en eventuel hård opbremsning eller en ulykke.

Justering af nakkestøtter i forsæde

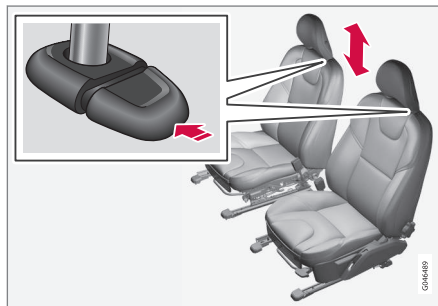

Højden på nakkestøtterne kan justeres.

Juster nakkestøtten efter personens højde, så den om muligt dækker hele baghovedet.

For at justere højden skal der trykkes på knappen (se illustration), samtidig med at støtten justeres op eller ned.

Nakkestøtten kan indstilles i tre forskellige positioner.

Nedslåning af passagersædets ryglæn*

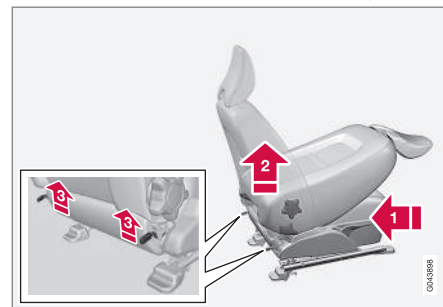

Passagersædets ryglæn kan vippes fremad for at give plads til lange genstande.

- 1 Skyd sædet så langt bagud/nedad som muligt.
- 2 Indstil ryglænet i oprejst stilling.
- 3 Løft spærreerne bag på ryglænet, og slå det frem.
- 4 Skyd sædet frem, så nakkestøtten "fastlåses" under handskerummet.

Opblåning foregår på den modsatte måde.

* Ekstraudstyr/tilbehør. Se Indledning for nærmere enkeltheder.

⚠ ADVARSEL

Anvend ikke pladsen bag passagersædet eller bageste midterplads, når passagersædets ryglæn er slået ned.

⚠ ADVARSEL

Tag fat i ryglænet og sørg for, at det er ordentligt låst efter opslåning for at undgå personskaade ved en eventuel hård opbremsning eller en ulykke.

Relaterede oplysninger

- Forsæder - elbetjente (s. 81)
- Bagsæder (s. 82)

Forsæder - elbetjente

Bilens forsæder har forskellige indstillingsmuligheder for optimal siddekomfort. Det elbetjente sæde kan bevæges fremad/bagud og op/ned. Sædehrydens forkant kan hæves/sænkes. Ryglænets vinkel kan ændres.

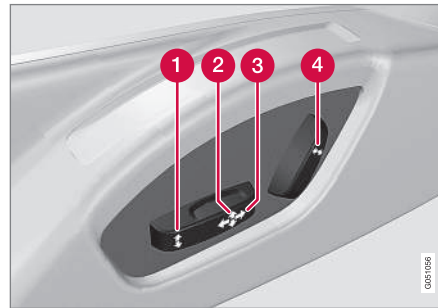
Elbetjent sæde*

- 1 Sædehrydens forkant op/ned
- 2 Hæv/sænk sæde
- 3 Sæde frem/tilbage
- 4 Ryglænets hældning

De elbetjente sæder har en overbelastningsbeskyttelse, som udløses, hvis et sæde blokeres af en genstand. Hvis det sker, skal du sætte bilens elsystem i nøgleposition **I** eller **0** og vente en øjeblik, før sædet betjenes igen.

Der kan kun foretages en bevægelse (frem/tilbage/op/ned) ad gangen.

Forberedelser

Sædet kan indstilles i et vist stykke tid, efter at døren er låst op med fjernbetjeningen uden nøgle i tændingslåsen. Indstilling af sædet foretages normalt i nøgleposition **I**, og kan altid foretages, når motoren er i gang.

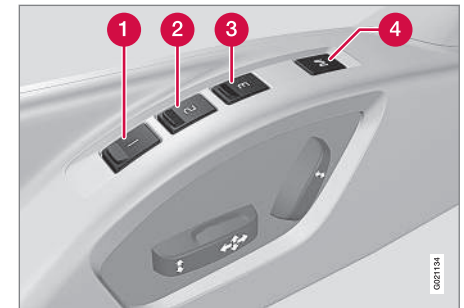
Sæde med hukommelsesfunktion*

Hukommelsesfunktionen gemmer indstillinger for sædet og sidespejlene.

Gemme indstilling

- 1 Hukommelsesknop
- 2 Hukommelsesknop

◀◀ **3** Hukommelsesknop

4 Knop til lagring af indstilling

1. Indstil sædet og sidespejlene.
2. Hold knap **M** inde, samtidig med at knap **1**, **2** eller **3** trykkes ind. Hold knapperne nede, indtil det akustiske signal høres, og der vises tekst på kombiinstrumentet.

Sædet skal justeres igen, før en ny indstilling kan gemmes i hukommelsen.

Bruge gemt indstilling

Tryk en af hukommelsesknapperne **1-3** ind, indtil sædet og sidespejlene standser. Hvis knappen slippes, vil sædets og sidespejlens bevægelse blive afbrudt.

Nøglehukommelse* i fjernbetjening

Alle fjernbetjening kan bruges af forskellige førere til at gemme førersædets og sidespejlens indstillinger¹⁸, se Fjernbetjening – individualisering* (s. 157).

Nødstop

Hvis sædet utilsigtet kommer i bevægelse, skal der trykkes på én af sædets indstillingsknapper eller hukommelsesknapperne, så sædet standser.

⚠ ADVARSEL

Risiko for klemning! Sørg for, at børn ikke leger med betjeningsknapperne. Kontroller, at der ikke er nogen genstande foran, bagved eller under sædet ved indstilling. Sørg for, at ingen af passagererne på bagsædet kan komme i klemme.

Elovarmede sæder

For elopvarmede sæder, se Elovarmede forsæder* (s. 129) og Elovarmet bagsæde* (s. 129).

Relaterede oplysninger

- Forsæder (s. 80)
- Bagsæder (s. 82)

Bagsæder

Bagsædets ryglæn og de ydre nakkestøtter kan slås ned. Midterpladsens nakkestøtter kan justeres efter passagerens højde.

Nakkestøtte på bagsædets midterplads

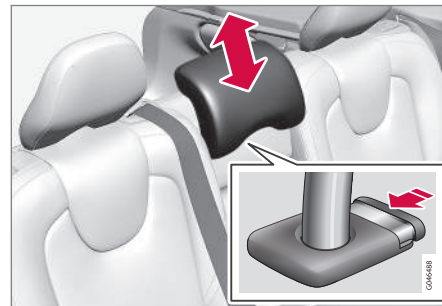

Juster støtten efter passagerens højde, så den om muligt dækker hele baghovedet. Skyd den opad efter behov.

For at få nakkestøtten ned igen skal knappen (se illustration) trykkes ind, samtidig med at nakkestøtten trykkes forsigtigt ned.

Nakkestøtten kan indstilles i fem forskellige positioner.

¹⁸ Kun hvis bilen er udstyret med elbetjent sæde med hukommelse og sidespejle, der kan drejes ind elektrisk.

* Ekstraudstyr/tilbehør. Se Indledning for nærmere enkeltheder.

⚠ ADVARSEL

Midterpladsens nakkestøtte skal være i dens nederste position, når midterpladsen ikke bruges. Når midtersædet bruges, skal nakkestøtten være indstillet korrekt til passagerens højde, så den om muligt dækker hele baghovedet.

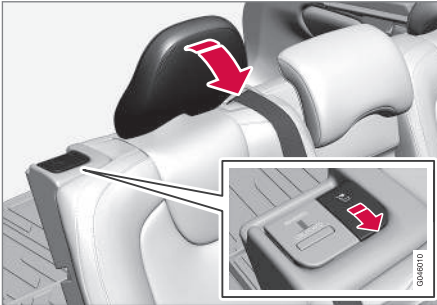
Manuel nedslåning af de yderste nakkestøtter på bagsædet

Træk i låsehåndtaget nærmest nakkestøtten for at slå nakkestøtten fremad.

Nakkestøtten føres tilbage manuelt.

⚠ ADVARSEL

Nakkestøtterne skal være i låst stilling efter opslåning.

Nedslåning af bagsæderyglæn**⚠ VIGTIGT**

Når ryglænet skal slås ned, må bagsædets krusholder ikke være åben, og der må ikke være nogen genstande på bagsædet. Sikkerhedsseleerne må heller ikke være sat i. Ellers kan der opstå skade på bagsædets indtræk.

i OBS

Det kan være nødvendigt at skyde forsæderne frem og/eller justere ryglænene op, for at de bageste ryglæn skal kunne vippe helt frem.

- De to dele kan slås ned separat.
- Hvis hele ryglænet skal foldes, skal de forskellige dele foldes hver for sig.

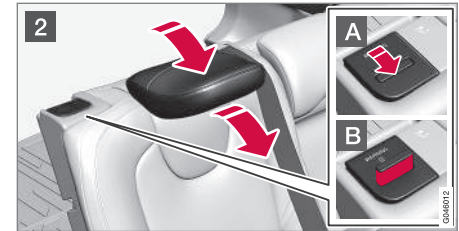
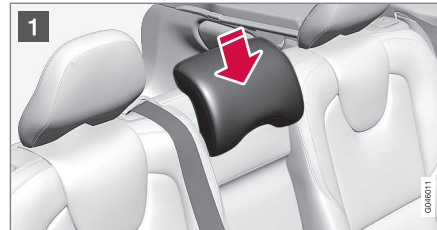

- 1 Hvis den højre del skal slås ned: frigør nakkestøtten og juster den ned før midterpladsen, se det foregående afsnit "Nakkestøtte på bagsædets midterplads".
- 2 De ydre nakkestøtter slås automatisk ned, når ryglænene slås ned. Træk ryglænets spærrehåndtag **A** op, og vip samtidig ryglænet frem. Et rødt mærke ved spærremekanismen **B** viser, at ryglænet ikke længere er låst.

i OBS

Når ryglænet er slået ned, skal nakkestøtterne føres lidt frem for ikke at berøre sædehynden.

Opblåning foregår på den modsatte måde.



i OBS

Når ryglænet er slået tilbage igen, må den røde indikering ikke længere være vist. Hvis den stadig vises, er ryglænet ikke låst.

⚠ ADVARSEL

Kontroller, at ryglæn og nakkestøtter på bagsædet er sikkert låst efter opslåning.

Relaterede oplysninger

- Forsæder (s. 80)
- Forsæder - elbetjente (s. 81)

Rat

Rattet kan indstilles i forskellige positioner og har betjeningsknapper for horn, fartpilot og betjening af menu, lyd og telefon.

Indstilling

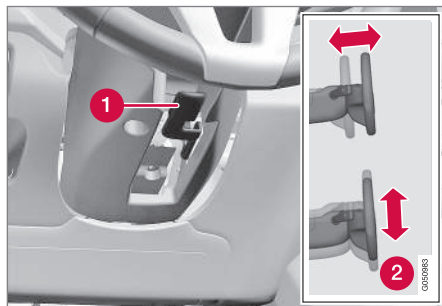

Indstilling af rat.

- 1 Arm - frigøring af rattet
- 2 Mulige ratindstillinger

Rattet kan indstilles både i højden og længderetningen:

1. Skub armen fremad for at frigøre rattet.
2. Indstil rattet i den stilling, der passer dig bedst.
3. Træk armen tilbage for at fastlåse rattet. Hvis det går trægt, skal der trykkes lidt på rattet, samtidig med at armen føres tilbage.

⚠ ADVARSEL

Indstil og fikser rattet inden afgang.

Ved hastighedsafhængig selvstyring* kan niveauet for styrestyrke justeres, se Justerbar styrestyrke* (s. 182).

Tastaturer* og padler*

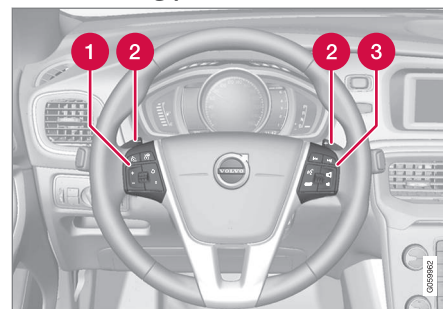

Tastaturer og padler på rattet.

- 1 Fartpilot* (s. 189)* og Adaptiv fartpilot (ACC)* (s. 198)*.
- 2 Padle til manuelt skift af automatisk gearkasse, se Automatisk gearkasse - Geartronic* (s. 268).
- 3 Lyd- og telefonbetjening, se tillægget Sensus Infotainment.

Horn

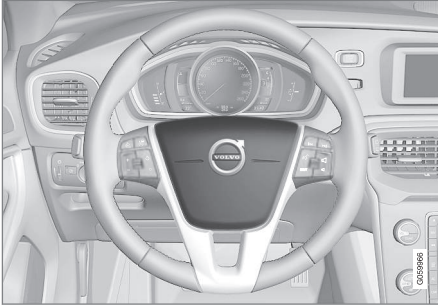

Horn.

Tryk midt på rattet for at signalere.

Lyspanel

Med lyskontakten aktiveres og justeres de udvendige lys. Det bruges også til at justere display- og instrumentbelysning, og stemningsbelysning (s. 97).

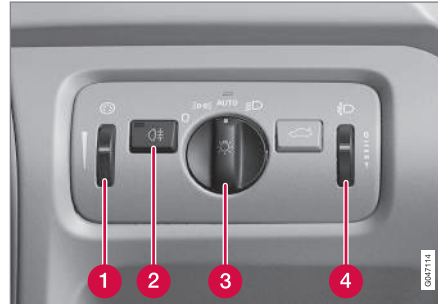

Oversigt over lyspanel.

- 1 Fingerhjul til justering af display-/instrumentbelysning og stemningsbelysning*
- 2 Knap for tågebaglys
- 3 Knap til belysning ved kørsel og parkering
- 4 Fingerhjul for lyshøjderegulering

Biler med LED¹⁹-forlygter* har automatisk lyshøjderegulering og er derfor ikke udstyret med fingerhjul til lyshøjderegulering.

Knappens positioner

Position	Betydning
0	Kørellys ^A , når bilens elsystem er i nøgleposition II, eller motoren kører. Overhalingslys kan bruges.
	Kørellys, sidemarkeringslys bag og positionslys, når bilens elsystem er i nøgleposition II, eller motoren kører. Sidemarkeringslys bag og positionslys, når bilen er parkeret ^B . Overhalingslys kan bruges.
AUTO	Kørellys, sidemarkeringslys bag og positionslys i dagslys, når bilens elsystem er i nøgleposition II, eller motoren kører. Nærlys, sidemarkeringslys bag og positionslys i svagt dagslys eller mørke, eller når tågebaglys er aktiveret. Funktionen Tunneldetektering (s. 88)* er aktiveret. Funktionen Automatisk fjernlys (s. 89)* kan bruges.

¹⁹ Lysdiode (Light Emitting Diode)



Position	Betydning
	Fjernlyset kan aktiveres, når nærlyset er tændt. Overhalingslys kan bruges.
	Nærlys, sidemarkeringslys bag og positionslys. Fjernlys kan aktiveres. Overhalingslys kan bruges.

A Placeret i eller under kofangeren foran.

B Også når bilen holder stille med motoren i gang, forudsat at knappens position skiftes til denne position fra en anden position.

Volvo anbefaler, at position **AUTO** anvendes, når bilen køres.

ADVARSEL

Bilens lyssystem kan ikke i alle situationer afgøre, hvornår dagslyset er for svagt eller tilstrækkeligt stærkt, f.eks. i tåge og regn.

Føreren er altid ansvarlig for, at bilen køres med et trafiksikkert lys og i overensstemmelse med færdselslovgivningen.

Display- og instrumentbelysning

Forskellige display- og instrumentlamper tændes, afhængigt af nøglepositionen, se Nøglepositioner - funktioner på forskellige niveauer (s. 79).

Displaybelysningen dæmpes automatisk i mørke - følsomheden indstilles med fingerhjulet.

Instrumentbelysningens styrke reguleres med fingerhjulet.

Indstilling af forlygternes lyshøjde

Bilens belastning ændrer forlygternes lodrette retning, hvilket kan føre til blænding af modkørende trafik. Dette undgås ved at justere lyshøjden. Hvis bilen er tungtlastet, bør lyshøjden sænkes.

1. Lad motoren køre eller hold bilens elsystem i nøgleposition I.
2. Rul fingerhjulet op eller ned for at hæve/ sænke lyshøjden.

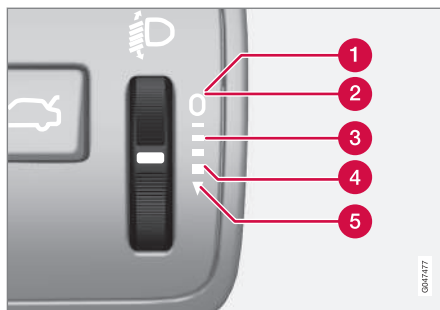

Indstillinger på fingerhjulet ved forskellig last.

- 1 Kun fører
- 2 Fører og passager i forreste passagersæde

- 3 Personer i alle sæder
- 4 Personer i alle sæder og maksimal last i bagagerummet
- 5 Fører og maksimal last i bagagerummet

Relaterede oplysninger

- Positionslys (s. 87)
- Kørelys (s. 87)
- Nær-/fjernlys (s. 88)

Positionlys

Positionlys tændes med lyspanelets knap.



Lyspanelets knap i positionen for positionlys.

Stil knappen i position **0** (nummerpladelyset tændes samtidigt).

Er bilens elsystem i nøgleposition **II**, eller kører motoren, lyser også kørelyset.

Når det er mørkt udenfor, og bagklappen åbnes, tændes de bageste positionlys for at henlede bagvedkørendes opmærksomhed. Dette sker uanset, hvilken position knappen står i, eller hvilken nøgleposition bilens elsystem er i.

Relaterede oplysninger

- Lyspanel (s. 85)

Kørelys

Med lyspanelets knap i position **AUTO** samt bilens elsystem i nøgleposition **II** eller motoren i gang, aktiveres kørelyset automatisk i dagslys.

Kørelys i dagtimerne DRL

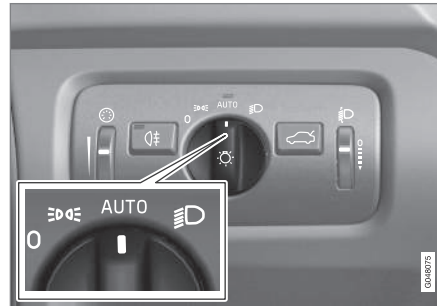

Lyspanelets knap i position **AUTO**.

Med lyspanelets knap i position **AUTO** aktiveres kørelyset (Daytime Running Lights – DRL) automatisk, når bilen kører i dagslys. En lyssensor på instrumentpanelets overside skifter fra kørelys til nærlys i skumringen, eller når dagslyset bliver for svagt. Skift til nærlys sker også i tilfælde af, at tågebaglys aktiveres.

⚠ ADVARSEL

Systemet er et hjælpemiddel til at spare energi - det kan ikke i alle situationer afgøre, hvornår dagslyset er for svagt eller tilstrækkelig stærkt, f.eks. ved tåge og regn.

Føreren er altid ansvarlig for, at bilen køres med et trafiksikkert korrekt lys og i overensstemmelse med færdselslovgivningen.

Relaterede oplysninger

- Nær-/fjernlys (s. 88)
- Lyspanel (s. 85)

Tunneldetektering*

Tunneldetekteringen skifter belysningen fra kørellys til nærllys, når bilen køres ind i en tunnel.

Funktionen Tunneldetektering er tilgængelig i biler med regnsensor*. Sensoren registrerer indgangen til en tunnel og omstiller belysningen fra kørellys til nærllys. Ca. 20 sekunder, efter at bilen har forladt tunnelen, vender lyset tilbage til kørellys. Køres bilen ind i endnu en tunnel inden for dette tidsrum, beholdes nærllyset tændt. På den måde undgås større ændringer af bilens lys.

Bemærk, at lyspanelets knap skal stå i stilling **AUTO**, for at tunneldetekteringen skal fungere.

Relaterede oplysninger

- Nær-/fjernlys (s. 88)
- Lyspanel (s. 85)

Nær-/fjernlys

Med lyspanelets knap i position **AUTO** samt bilens elsystem i nøgleposition **II** eller motoren i gang, aktiveres nærllyset automatisk under dårlige lysforhold.



Kontaktarm og lyspanelets knap.

1 Indstilling for overhalingslys

2 Indstilling for fjernlys

Nærllys

Med knappen i stilling **AUTO** aktiveres nærllyset automatisk i skumringen, eller når dagslyset bliver for svagt. Nærllyset aktiveres også automatisk i det tilfælde, hvor tågebaglys er aktiveret.

Med knappen i stilling **D** lyser nærllyset altid, når motoren er i gang, eller når nøgleposition **II** er aktiveret.

Overhalingslys

Før kontaktarmen let ind mod rattet til positionen for overhalingslys. Fjernlyset lyser, indtil armen slippes.

Fjernlys

Fjernlyset kan aktiveres, når knappen står i position **AUTO**²⁰ eller **D**. Aktiver/deaktiver fjernlyset ved at føre kontaktarmen ind mod rattet til endestillingen og slippe den. Alternativt kan fjernlyset deaktiveres ved trykke kontaktarmen let mod rattet.

Når fjernlyset er tændt, lyser symbolet **D** på kombiinstrumentet.

Relaterede oplysninger

- Aktive kurvelys* (s. 90)
- Automatisk fjernlys* (s. 89)
- Lyspanel (s. 85)
- Forlygter - tilpasning af lyskegle (s. 92)
- Tunneldetektering* (s. 88)

²⁰ Når nærllyset er tændt.

* Ekstraudstyr/tilbehør. Se Indledning for nærmere enkeltheder.

Automatisk fjernlys*

Funktionen Automatisk fjernlys registrerer den modkørende trafik forlygter eller forankørende køretøjs baglygter, og skifter lyset fra fjernlys til nærllys. Lyset vender tilbage til fjernlys, når det indfaldende lys er stoppet.

Automatisk fjernlys – AHB

Automatisk fjernlys (Active High Beam – AHB) er en funktion, som med en kamerasensor i forrude overkant registrerer modkørende trafik forlygter eller forankørende køretøjs baglygter, og skifter fra fjernlys til nærllys. Funktionen kan også tage hensyn til gadebelysning.

Lyset vender tilbage til fjernlys et par sekunder efter, at kamerasensoren ikke længere registrerer modkørende trafik forlygter eller forankørende køretøjs baglygter.

Til- og frakobling

AHB kan aktiveres, når lyspanelets knap står i position **AUTO** (forudsat at funktionen ikke er blevet deaktiveret i menu systemet MY CAR, se MY CAR (s. 109)).





Kontaktarm og lyspanelets knap i position **AUTO**.

Funktionen kan aktiveres ved kørsel om natten, når bilens hastighed er ca. 20 km/t (12 mph) eller højere.

Aktiver/deaktiver AHB ved at føre venstre kontaktarm ind mod rattet til endestillingen og slippe den. Deaktivering ved fjernlys medfører, at lyset stilles direkte om til nærllys.

Bil med analogt kombiinstrument

Når AHB er aktiveret, lyser symbolet  på instrumentets informationsdisplay.

Når fjernlyset er tændt, lyser også symbolet  på kombiinstrumentet.

Bil med digitalt kombiinstrument

Når AHB er aktiveret, lyser symbolet  hvidt på instrumentets informationsdisplay.

Når fjernlyset er tændt, lyser symbolet blåt.

Manuel betjening

i OBS

Hold forrude flade foran kamerasensoren ren for is, sne, dug og snavs.

Der må ikke oplæbes eller monteres noget på forrude foran kamerasensoren, da det kan reducere funktionen eller forårsage, at et eller flere af de systemer, som kameraet er afhængigt af, ikke fungerer korrekt.

Hvis meddelelsen **Aktivt fjernlys Ikke til rådighed nu Skift manuelt** vises på kombiinstrumentets informationsdisplay, skal skift mellem fjern- og nærllys foretages manuelt. Men lyspanelets knap kan stadig stå i position **AUTO**. Det samme gælder, hvis meddelelsen **Forrudesensorer blokeret Se instr.bog** og symbolet  vises. Symbolet  slukkes, når disse meddelelser vises.

AHB kan være midlertidigt utilgængelig, f.eks. i situationer med tæt tåge eller kraftig regn. Når AHB igen bliver tilgængelig, eller forrudesensorerne ikke længere er blokerede, slukkes meddelelsen, og symbolet  tændes.





ADVARSEL

AHB er et hjælpemiddel til at anvende de bedst mulige lys under gunstige vilkår.

Føreren er altid ansvarlig for manuelt at skifte mellem fjern- og nærlys, når trafiksituationen eller vejrforholdene kræver det.

VIGTIGT

Eksempler på, hvornår manuelt skifte mellem fjern- og nærlys kan være påkrævet:

- Ved kraftig regn eller tæt tåge
- Ved isslag
- Ved snefygning eller snesjap
- Ved måneskin
- Ved kørsel i dårligt oplyste områder
- Når forankørende trafik har svag belysning
- Hvis der er fodgængere på eller ved vejen
- Hvis der er stærkt reflekterende genstande, f.eks. skilte, i nærheden af vejen
- Når modkørende trafiks belysning sløres af f.eks. autoværn
- Når der er trafik på tilsluttende veje
- Ved bakkekamme og sænkninger
- I stejle kurver.

For mere information om kamerasensorens begrænsninger, se Kollisionsadvarsel* - kamerasensorens begrænsninger (s. 230).

Relaterede oplysninger

- Nær-/fjernlys (s. 88)
- Lyspanel (s. 85)

Aktive kurvelys*

Aktive kurvelys er konstrueret til at give maksimal belysning i sving og vejkryds.

En bil med LED²¹-lygter* kan have aktive kurvelys, afhængig af bilens udstyrsniveau.

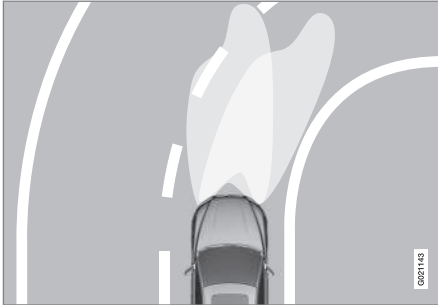

Lyskegle med funktionen slået fra (venstre), henholdsvis slået til (højre).

LED-lygterne kan, alt efter bilens udstyrsniveau, omfatte funktionen Aktive kurvelys. De aktive kurvelys følger rattets bevægelser for at give maksimal belysning i sving og vejkryds og dermed øget sikkerhed.

Funktionen aktiveres automatisk, når du starter bilen (medmindre den er blevet deaktiveret i menu-systemet MY CAR, se MY CAR (s. 109)).

Ved fejl i funktionen lyser symbolet  på kombiinstrumentet, og der vises samtidig en forklarende tekst samt et tændt-symbol på informationsdisplayet.

Symbol	Meddelelse / besked	Betydning
	Fejl i forlygtesystem Service påkrævet	Systemet fungerer ikke. Henvend dig til et værksted, hvis meddelelsen ikke forsvinder. Volvo anbefaler, at du kontakter et autoriseret Volvo-værksted.

Funktionen er kun aktiv i skumring eller mørke, og kun når bilen er i bevægelse.

Funktionen²² kan deaktiveres/aktiveres i menu-systemet MY CAR, se MY CAR (s. 109).

Relaterede oplysninger

- Nær-/fjernlys (s. 88)
- Automatisk fjernlys* (s. 89)
- Lyspanel (s. 85)

²¹ Lysdiode (Light Emitting Diode)

²² Aktiveret ved levering fra fabrik.

Forlygter - tilpasning af lyskegle

For ikke at blænde modkørende trafik kan halogen-forlygternes lyskegle omstilles til højre- eller venstrekørsel.

LED-forlygter*

Der skal ikke foretages nogen tilpasning af lyskeglen. Lyskeglen er udformet på en sådan måde, at modkørende trafik ikke blændes.

Halogenlygter

Halogenlygters lyskegle ændres ved afdækning af lygteglasset. Lyskeglen forringes lidt.

Afdækning af lygter

1. Brug skabelonerne A og B til en venstrestyret bil, henholdsvis C og D til en højrestyret bil, se det efterfølgende "Skabeloner til halogenlygter". Skabelonerne er i forholdet 1:2. Brug f.eks. en kopieringsmaskine med forstørrelsesfunktion og kopier skabelonerne til 200 %:
 - A = LHD Right (venstrestyret, højre glas)
 - B = LHD Left (venstrestyret, venstre glas)
 - C = RHD Right (højrestyret, højre glas)
 - D = RHD Left (højrestyret, venstre glas)
2. Overfør skabelonen til et selvklæbende, vandbestandigt materiale og klip den ud.
3. Start fra mønsterlinjerne på lygteglasset, se linjerne på den følgende illustration. Placer de selvklæbende skabeloner ved siden af mønsterlinjerne ved hjælp af illustrationen.

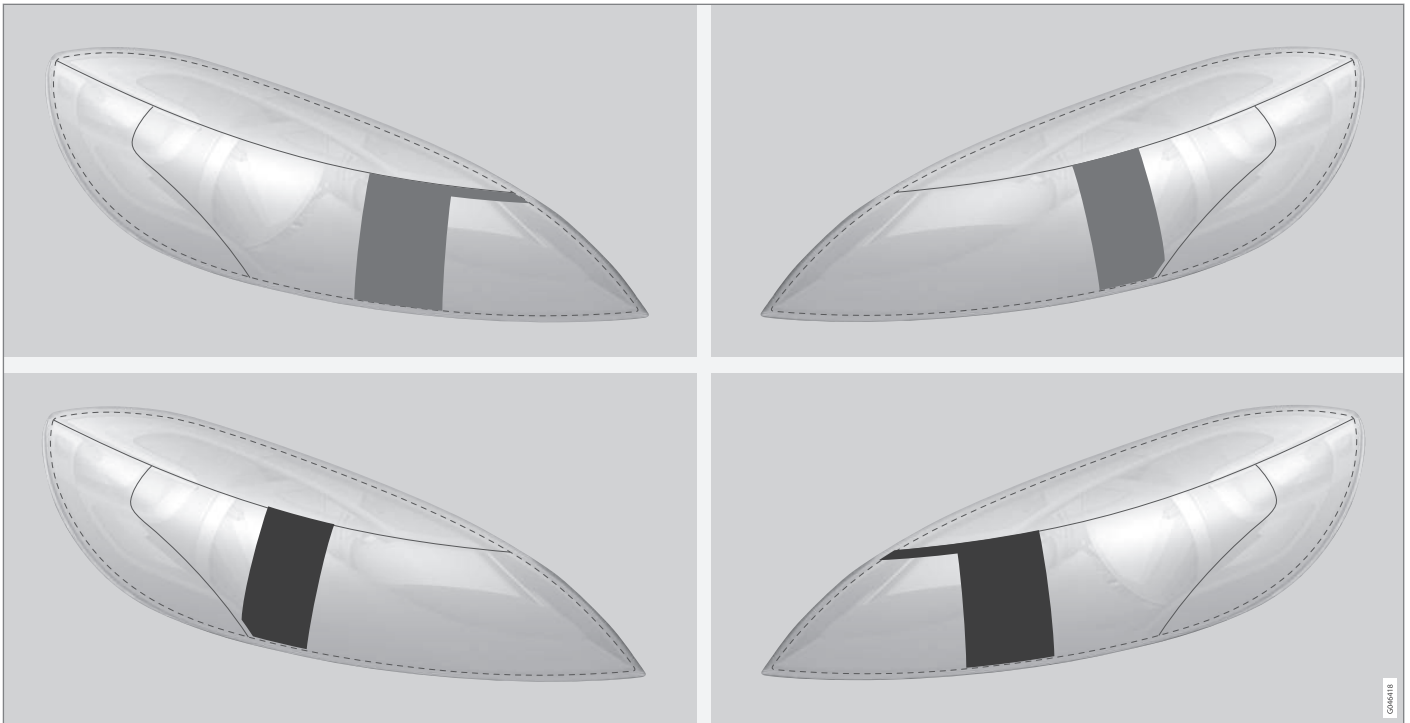

Øvre række: venstrestyret bil, skabeloner A og B. Nedre række: højrestyret bil, skabeloner C og D.

◀ Skabeloner til halogenlygter

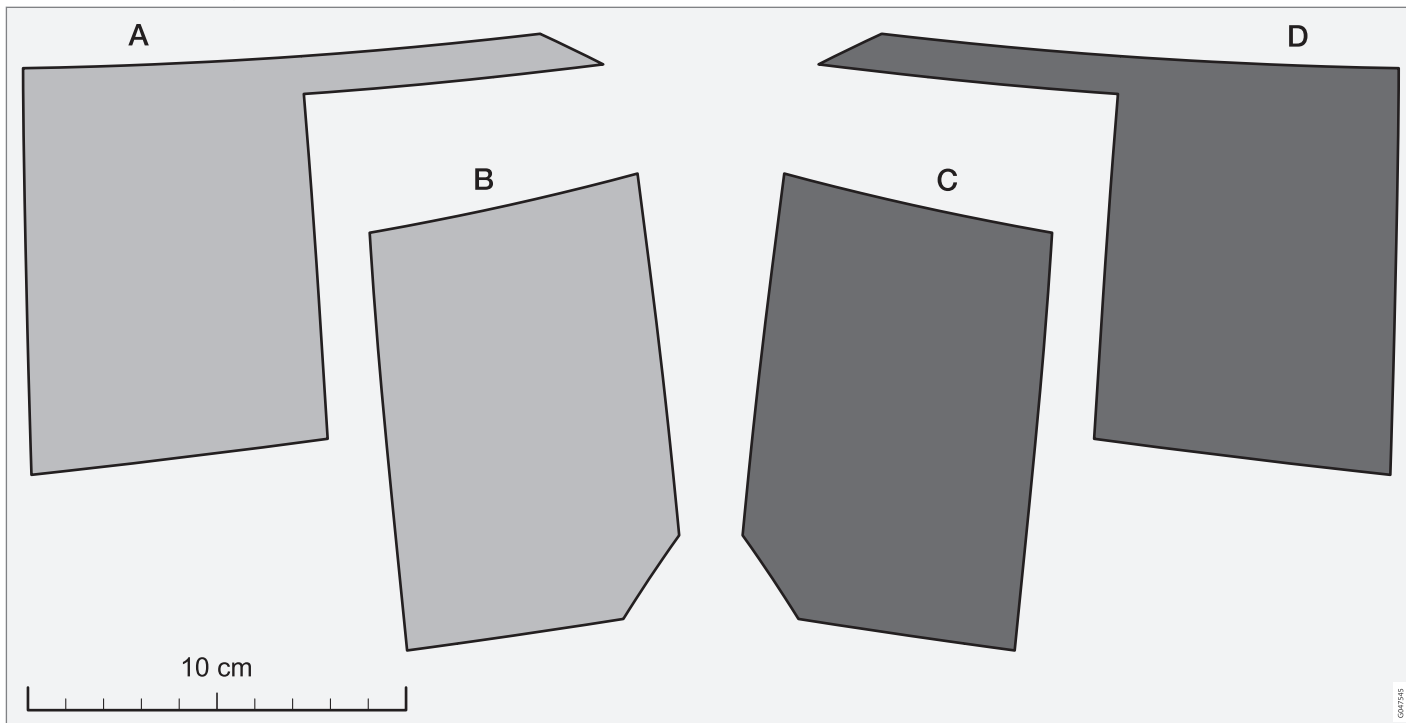

Tågebaglys

Når sigtbarheden er nedsat på grund af tåge, kan tågebaglyset anvendes, for at andre trafikanter på et tidligt tidspunkt bemærker forankørende køretøjer.

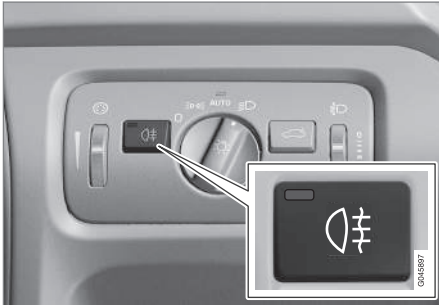

Knap for tågebaglys.

Tågebaglyset består af en lygte i venstre side på en venstrestyret bil, henholdsvis i højre side på en højrestyret bil.

Tågebaglyset kan kun tændes, når nøgleposition II er aktiv, eller motoren er i gang, og lyspanelets knap står i position **AUTO** eller **[Symbol]**.

Tryk på tænd/sluk-knappen. Kontrolsymbolet **[Symbol]** på kombiinstrumentet og lampen i knappen lyser, når tågebaglyset er tændt.

Tågebaglys slukkes automatisk, når du trykker på **START/STOP ENGINE**-knappen, eller når lyspanelets knap sættes i position **0** eller **[Symbol]**.

i OBS

Bestemmelser for brug af tågebaglys varierer fra land til land.

Relaterede oplysninger

- Lyspanel (s. 85)

Bremselys

Bremselysene tændes automatisk ved bremsning.

Bremselysene tændes, når bremsepedalen trædes ned. Desuden tændes det, når et af førerstøttesystemerne Adaptive fartpilot (s. 198), City Safety (s. 216) eller Kollisionsadvarsel (s. 223) bremser bilen.

Relaterede oplysninger

- Driftsbremse - nødbremselys og automatiske advarselsblinklys (s. 284)

Advarselsblinklys

Advarselsblinklys advarer andre trafikanter ved at alle bilens blinklyspærer blinker på samme tid, når denne funktion er aktiveret.

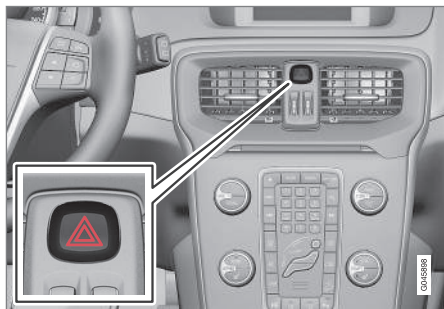

Knap for advarselsblinklys.

Advarselsblinklysene aktiveres ved at trykke knappen ind. Begge blinkersymboler på kombiinstrumentet blinker, når der bruges advarselsblinklys.

Advarselsblinklysene aktiveres automatisk, når bilen bremses så kraftigt, at nødbremselysene aktiveres og hastigheden er under ca. 10 km/t (6 mph). Advarselsblinklysene forbliver tændt, når man er standset, og deaktiveres automatisk, når man begynder at køre igen, eller deaktiveres, hvis der trykkes på knappen.

Relaterede oplysninger

- Blinklys (s. 96)
- Driftsbremse - nødbremselys og automatiske advarselsblinklys (s. 284)

Blinklys

Bilens blinklys betjenes med venstre kontakttarm. Blinklyspærerne blinker tre gange eller kontinuerligt, alt efter hvor langt op eller ned armen føres.



Blinklys.

Kort blinksekvens

- 1) Før kontakttarmen opad eller nedad til første position, og slip den. Blinklyspærerne blinker tre gange. Funktionen kan aktiveres/deaktiveres i menu systemet MY CAR, se MY CAR (s. 109).

Kontinuerlig blinksekvens

- 2) Før kontakttarmen opad eller nedad til yderstillingen. Armen bliver stående i denne stilling og føres tilbage manuelt eller automatisk af rattets bevægelse.

Blinklys-symboler

For blinklys-symboler, se Kombiinstrument - kontrolsymbolernes betydning (s. 69).

Relaterede oplysninger

- Advarselsblinklys (s. 96)

Kabinebelysning

Kabinebelysningen aktiveres/deaktiveres med betjeningsknapperne over forsæderne og bagsædet.



Knapper i loftsconsollen til læselamperne foran og kabinebelysning.

- 1 Læselampe i venstre side
- 2 Kabinebelysning (gulvbelysning* og lofts-belysning) - Til/Fra
- 3 Automatik for kabinebelysning
- 4 Læselampe i højre side

Al belysning i kabinen kan tændes og slukkes manuelt inden 30 minutter efter at:

- motoren er slukket, og bilens elsystem er i nøgleposition **0**
- bilen er låst op, men motoren ikke er startet.

Læselys foran*

Læselamperne tændes og slukkes med et kort tryk på den tilsvarende knap i loftsconsollen.

Lysstyrken justeres ved at holde knappen trykket ind.

Læselys bagi*



Læselys bagi.

Lamperne tændes og slukkes med et kort tryk på den tilsvarende knap.

Lysstyrken justeres ved at holde knappen trykket ind.

Gulvbelysning som omgivende lys*

For at gøre interiøret lysere under kørslen kan gulvbelysningen være aktiveret i dæmpet tilstand.

Gulvbelysningens intensitet kan ændres i menu-systemet MY CAR, se MY CAR (s. 109).



◀◀ **Belysning i fordørens opbevaringsrum***

Belysningen i opbevaringsrummene tændes, når motoren starter.

Handskerumsllys

Handskerumslýset henholdsvis tændes og slukkes, når klappen åbnes eller lukkes.

Makeupspejl-lys

Lyset til makeupspejlet (s. 148) tændes/slukkes, når dækslet henholdsvis åbnes eller lukkes.

Belysning i bagagerum

Lyset i bagagerummet tændes/slukkes, når bagklappen åbnes/lukkes.

Automatik for kabinebelysning

Automatikken er aktiveret, når lampen i **AUTO**-knappen lyser.

Kabinebelysningen tændes og slukkes som beskrevet nedenfor.

Kabinebelysningen tændes og forbliver tændt i 30 sekunder:

- bilen låses op med fjernbetjening eller nøgleblad, se Fjernbetjening – funktioner (s. 159) eller Aftageligt nøgleblad - oplåsning af dør (s. 163)
- motoren er slukket, og bilens elsystem er i nøgleposition **0**.

Kabinebelysningen slukkes, når:

- motoren startes
- bilen låses.

Kabinebelysningen henholdsvis tændes og slukkes, når en sidedør åbnes eller lukkes.

Den forbliver tændt i to minutter, hvis en af dørene er åben.

Hvis et lys tændes manuelt, og bilen låses, slukkes lyset automatisk efter to minutter.

Stemningsbelysning*

Når den almindelige kabinebelysning er slukket og motoren er i gang, lyser en lysdiode i den forreste henholdsvis bageste lofts-konsol for at give et svagt lys og en mere behagelig stemning under kørslen. Lyset gør det også lettere at se genstande i opbevaringsrum osv. på mørke tidspunkter af dagen. Denne belysning går ud, når motoren slukkes. Lysets intensitet og farve kan ændres i menu-systemet MY CAR, se MY CAR (s. 109).

Orienteringslys

Orienteringslys består af nærlys, positionslys, lyset i sidespejlene, nummerpladelys, indvendig lofts-belysning og gulvbelysning.

Noget af den udvendige belysning kan holdes tændt og fungere som orienteringslys, efter at bilen er låst.

1. Tag fjernbetjeningen ud af tændingslåsen.
2. Før venstre kontaktarm ind mod rattet til endestillingen, og slip den. Funktionen aktiveres på samme måde som overhalingslyset, se Nær-/fjernlys (s. 88).
3. Stig ud af bilen, og lås døren.

Når funktionen er aktiveret, tændes nærlyset, positionslyset, lyset i sidespejlene, nummerpladelýset, den indvendige lofts-belysning og gulvbelysningen.

Tidsrummet, som orienteringslyset skal være tændt, kan indstilles i menu-systemet MY CAR, se MY CAR (s. 109).

Relaterede oplysninger

- Varighed for ankomstlys (s. 99)

Varighed for ankomstlys

Ankomstlys består af positionslys, lyset i sidespejlene, nummerpladelys, indvendig loftsbelysning og gulvbelysning.

Tryghedsbelysningen tændes med fjernbetjeningen, se Fjernbetjening – funktioner (s. 159), og benyttes for at tænde bilens lys på afstand.

Når funktionen er aktiveret med fjernbetjeningen, tændes positionslyset, lyset i sidespejlene, nummerpladelyset, indvendig loftsbelysning og gulvbelysning.

Tidsrummet, som ankomstlyset skal være tændt, kan indstilles i menusystemet MY CAR, se MY CAR (s. 109).

Relaterede oplysninger

- Orienteringslys (s. 98)

Viskere og sprinklere

Viskere og sprinklere rengør forruden og bagruden. Forlygterne rengøres med højtrykssprinkling.

Forrudeviskere²³

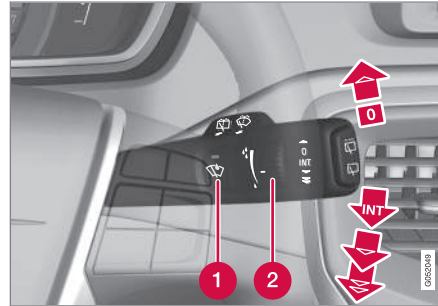

Forrudeviskere og -sprinklere.

- 1 Regnsensor, til/fra
- 2 Fingerhjul til indstilling af følsomhed/frekvens

Forrudeviskere fra

0 Før armen til **0** for at slå forrudeviskerne fra.

Enkelt viskerslag

 Før armen opad, og slip den for at foretage et viskerslag.

Intervalviskning

INT Antallet af slag pr. tidsenhed indstilles med fingerhjulet, når der er valgt intervalviskning.

Kontinuerlig viskning

 Viskerne arbejder med normal hastighed.

 Viskerne arbejder med høj hastighed.

! VIGTIGT

Inden aktivering af viskere: Sørg for at viskerbladene ikke er frosset fast, og at eventuel sne eller is på forruden (og bagruden) er skrabet væk.

! VIGTIGT

Brug rigeligt med sprinklervæske, når viskerne rengør forruden. Forruden skal være våd, når vinduesviskerne er i funktion.

Servicestilling viskerblade

For rengøring af forrude/vinduesviskere og udskiftning af vinduesviskere, se Bilvask (s. 366) og Viskerblade (s. 348).

²³ For udskiftning af viskerblade og servicestilling for viskerblade, se Viskerblade (s. 348). For påfyldning af sprinklervæske, se Sprinklervæske - påfyldning (s. 351).

◀ Regnsensor*

Regnsensoren registrerer mængden af vand på forruden og aktiverer automatisk forrudeviskerne. Regnsensorens følsomhed justeres med fingerhjulet.

Når regnsensoren er aktiveret, tændes en lampe i knappen, og regnsensorsymbolet  vises på kombiinstrumentet.

Aktivering og indstilling af følsomhed

Når regnsensoren skal aktiveres, skal bilen være i gang eller fjernbetjeningen i position **I** eller **II**, samtidig med at viskerbetjeningsarmen skal være i position **0** eller enkeltslagsposition.

Regnsensoren aktiveres ved at trykke på regnsensorknappen . Viskerne foretager nu ét slag.

Hvis armen føres opad, giver viskerne et ekstra slag.

Drej fingerhjulet opad for større følsomhed og nedad for mindre følsomhed. (Der foretages et ekstra slag, når fingerhjulet drejes opad.)

Deaktivere

Regnsensoren deaktiveres ved at trykke på regnsensorknappen  eller føre armen nedad til et andet viskerprogram.

Regnsensoren deaktiveres automatisk, når fjernbetjeningen tages ud af tændingslåsen eller fem minutter, efter at motoren er slukket.

! **VIGTIGT**

Vinduesviskerne kan gå i gang og beskadiges ved vask i vaskehal. Slå regnsensoren fra, mens bilen er i gang, eller fjernbetjeningen er i position **I** eller **II**. Symbolet i kombiinstrumentet og lampen i knappen slukkes.

Sprinkling af lygter og ruder



Sprinklerfunktion.

Sprinkling af forrude

Forrude- og forlygtesprinkling startes ved at føre armen ind mod rattet.

Efter at armen er sluppet, foretager forrudeviskerne nogle ekstra slag, og forlygterne sprinkles.

Højtrykssprinkling af forlygter*

Højtrykssprinkling af forlygterne bruger store mængder sprinklervæske. For at spare på

væsken sprinkles forlygterne automatisk ved hver 5. sprinkling af forruden.

Reduceret vask

Når der er ca. 1 liter sprinklervæske tilbage i beholderen, og meddelelsen om, at der skal fyldes sprinklervæske på, vises på kombiinstrumentet, lukkes tilførslen af sprinklervæske til forlygterne. Herved prioriteres rengøring af forruden og udsynet gennem den.

Viskning og sprinkling af bagruden

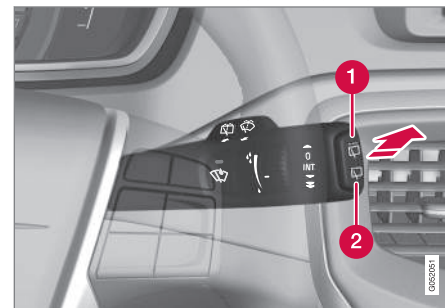

- 1** Bagrudevisker – intervalviskning
- 2** Bagrudevisker – kontinuerlig viskning

Ved at føre armen fremad (se pilen på illustrationen ovenfor) startes sprinkling og viskning af bagruden.

i OBS

Bagrudeviskeren er udstyret med en beskyttelse mod overophedning, som gør, at motoren slukkes, hvis den overophedes. Bagrudeviskeren fungerer igen efter en afkølingsperiode (30 sekunder eller længere, afhængigt af varmen i motoren og udetemperaturen).

Viskere - bakning

Hvis der vælges bakgear, mens forrudeviskerne er aktiveret, vil bagrudeviskeren starte intervalviskning²⁴. Funktionen ophører, når der skiftes ud af bakgear.

Hvis bagrudeviskeren allerede arbejder kontinuerligt, sker der ingen ændring.

i OBS

På biler med regnsensor aktiveres bagrudeviskeren ved bakning, hvis sensoren er aktiveret og det regner.

Relaterede oplysninger

- Sprinklervæske - påfyldning (s. 351)

Rudehejs

Med førerdørens betjeningspanel kan alle rudehejs betjenes - med de andre døres betjeningspaneler betjenes det respektive rudehejs.

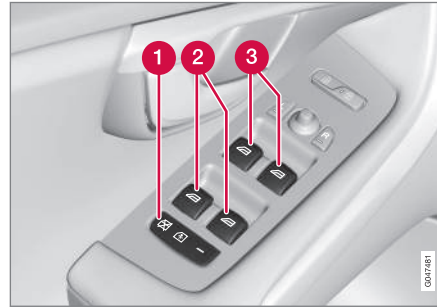

Betjeningspanel på førerdøren.

- 1 Elektrisk spærre for deaktivering af åbning af døre* og vinduer bagi, se Børnesikkerhedslås - elektrisk aktivering* (s. 176).
- 2 Betjening af bageste sideruder
- 3 Betjening af forreste sideruder

⚠ ADVARSEL

Kontroller, at ingen børn eller andre passagerer kommer i klemme, når ruderne lukkes fra førerdøren.

⚠ ADVARSEL

Kontroller, at børn eller andre passagerer ikke kommer i klemme, hvis/når ruderne lukkes ved hjælp af fjernbetjeningen.

⚠ ADVARSEL

Hvis der er børn i bilen - husk altid at afbryde strømmen til rudehejs ved at vælge nøgleposition 0, og tag derefter fjernbetjeningen med, når bilen forlades. For information om nøglepositioner - se Nøglepositioner - funktioner på forskellige niveauer (s. 79).

Betjening

Betjening af rudehejs.

- 1 Betjening uden automatik
- 2 Betjening med automatik

²⁴ Denne funktion (intervalviskning ved bakning) kan slås fra. Henvend dig til et værksted. Volvo anbefaler et autoriseret Volvo-værksted.

- ◀ Med førerdørens betjeningspanel kan alle rudehejs betjenes - de andre døres betjeningspaneler kan kun betjene det respektive rudehejs. Kun ét betjeningspanel kan betjenes ad gangen.

For at rudehejsene skal kunne bruges, skal nøglepositionen være den laveste **I** - se Nøglepositioner - funktioner på forskellige niveauer (s. 79). Efter slukning af motoren kan rudehejsene betjenes i et par minutter, efter fjernbetjeningen er blevet taget ud - men ikke efter at en dør er blevet åbnet.

Lukning af ruderne afbrydes, og ruden åbnes, hvis der er noget, der hindrer dens bevægelse. Det er muligt at forcere klemmesikringen, når lukning er afbrudt, f.eks. ved isdannelse. Efter to på hinanden følgende afbrudte lukninger bliver klemmesikringen forceret, og automatisk funktion bliver deaktiveret i et kort stykke tid. Nu er det muligt at lukke ved hele tiden at holde knappen trukket op.

i OBS

En måde at reducere den pulserende vindstøj, når de bageste ruder er åbne, er at åbne de forreste ruder lidt.

Betjening uden automatik

Før en af knapperne let opad/nedad. Rudehejsene hæves/sænkes, så længe knappen holdes i stillingen.

Betjening med automatik

Før en af knapperne opad/nedad til endestillingen, og slip den derefter. Ruden bevæger sig automatisk til sin endestilling.

Betjening med fjernbetjening eller centrallåsknap

For at betjene de elektriske rudehejs udefra med fjernbetjeningen eller indefra med centrallåsknappen, se Fjernbetjening - funktioner (s. 159) eller Låsning/oplåsning - indefra (s. 171).

Genindstilling

Hvis batteriet har været frakoblet, skal funktionen for automatisk åbning genindstilles for at fungere rigtigt.

1. Træk den forreste del af knappen op for at hæve ruden til øverste stilling, og hold den dér i 1 sekund.
2. Slip kort knappen.
3. Træk knappens forreste del op igen i 1 sekund.

⚠ ADVARSEL

Der skal udføres genindstilling, for at klemmesikringen skal fungere.

Sidespejle

Sidespejlenes positioner justeres med knappen i førerdørens betjeningspanel.



Betjening af sidespejle.

Indstilling

1. Tryk på **L**-knappen for venstre spejl, henholdsvis **R**-knappen for højre spejl. Lampen i knappen lyser.
2. Justér indstillingen med knappen i midten.
3. Tryk én gang til på **L** eller **R**. Lampen skal nu slukkes.

⚠ ADVARSEL

Begge spejle er af typen vidvinkel for at give et godt overblik. Genstande kan virke, som om de er længere væk, end de faktisk er.

Gemme indstillinger²⁵

Indstillingerne af sidespejlene og førersædets positioner kan for hver fjernbetjening gemmes i bilnøglehukommelsen*, se Fjernbetjening – individualisering* (s. 157).

Neddrejning af sidespejle ved parkering²⁵

Sidespejlene kan vippes nedad, f.eks. for at give føreren mulighed for at se vejkanterne ved parkering.

- Sæt i bakgear, og tryk på knappen **L** eller **R**.

Når bakgearet forlades, stilles sidespejlene automatisk tilbage til deres oprindelige stilling efter ca. 10 sekunder, eller tidligere ved at trykke på henholdsvis knap **L** eller **R**.

Automatisk neddrejning af sidespejle ved parkering²⁵

Når bakgearet vælges, vippes sidespejlene automatisk nedad, f.eks. for at give føreren mulighed for at se vejkanterne ved parkering. Når der skiftes ud af bakgear, stilles sidespejlene automatisk tilbage til deres oprindelige stilling efter et stykke tid.

Funktionen kan aktiveres/deaktiveres i menu-systemet MY CAR, se MY CAR (s. 109).

Automatisk inddrejning ved låsning²⁵

Når bilen låses eller låses op med fjernbetjeningen, drejes sidespejlene automatisk ind henholdsvis ud.

Funktionen kan aktiveres/deaktiveres i menu-systemet MY CAR, se MY CAR (s. 109).

Nulstilling til neutral stilling

Et spejl der er blevet slået ud af stilling pga. ydre påvirkning, skal stilles elektrisk tilbage til neutral stilling for at den elektriske ind- og udfoldning skal kunne fungere korrekt:

1. Drej spejlene ind ved brug af **L** og **R**.
 2. Drej dem ud igen ved brug af **L** og **R**.
 3. Gentag ovenstående procedure efter behov.
- Spejlene er nu tilbage i neutral stilling.

Sidespejle der kan drejes ind elektrisk*

Ved parkering eller kørsel hvor pladsen er trang, kan spejlene drejes ind:

1. Tryk samtidigt på knapperne **L** og **R** (nøglepositionen skal være den laveste **I**).
2. Slip dem efter ca. 1 sekund. Spejlene standser automatisk, når de er drejet helt ind.

Spejlene drejes ud ved at trykke på **L** og **R** samtidigt. Spejlene standser automatisk, når de er drejet helt ud.

Varighed for ankomstlys og Varighed for orienteringslys

Lyset på sidespejlene tændes, når ankomstlys (s. 99) eller orienteringslys (s. 98) er valgt.

Relaterede oplysninger

- Bakspejl - indvendigt (s. 104)
- Ruder og sidespejle - elopvarmning (s. 104)

²⁵ Kun i kombination med elbetjent sæde med hukommelse, se Forsæder - elbetjente (s. 81).

Ruder og sidespejle - elopvarmning

Elovarmningen bruges til at fjerne is og dug fra forruden, bagruden og sidespejlene.

Elovarmet forrude*, bagrude og elopvarmede sidespejle

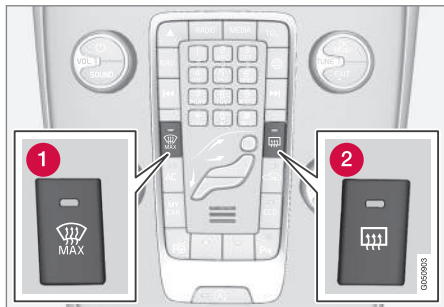

- 1 Elopvarmning af forrude
- 2 Elopvarmning af bagrude og sidespejle

Funktionen bruges til at fjerne is og dug fra forruden, bagruden og sidespejlene.

Et tryk på den respektive knap starter opvarmningen. Når funktionen er aktiveret, lyser lampen i knappen. Slå opvarmningen fra, så snart isen/duggen er væk, for ikke at belaste batteriet unødigt. Funktionen slås dog automatisk fra efter et stykke tid.

Se også Afdugning og afisning af forruden (s. 132).

Sidespejlene og bagruden afdugges/afises automatisk, hvis bilen startes ved en udetemperatur, der er lavere end +7 °C. Automatisk rudevarmer kan vælges i menuen MY CAR, se MY CAR (s. 109).

Kompasset (s. 106) deaktiveres, når den elopvarmede forrude aktiveres. Når den elopvarmede forrude deaktiveres, aktiveres kompasset igen.

Bakspejl - indvendigt

Bakspejlet kan nedblændes med en betjeningsknap i spejlets underkant. Alternativt nedblænder bakspejlet automatisk.



- 1 Nedblændingskontakt

Manuel nedblænding

Hvis der kommer kraftigt lys bagfra, kan det reflekteres i bakspejlet og blænde føreren. Blænd ned med nedblændingskontakten, når bagfrakommende lys forstyrrer:

1. Blænd ned ved at føre kontakten ind mod kabinen.
2. Man kommer tilbage til normal indstilling ved at føre regulatoren mod forruden.

Automatisk nedblænding*

Hvis der kommer stærkt lys bagfra, blænder bakspejlet automatisk ned. Kontakt til manuel nedblænding findes ikke på spejl med automatisk nedblænding.

I bakspejlet er der to sensorer - en fremadrettet og en bagudrettet - der samarbejder om at identificere og eliminere blændende lys. Den fremadrettede sensor registrerer det omgivende lys, mens den bagudrettede sensor registrerer lyset fra bagvedkørende køretøjers forlygter.

i OBS

Hvis sensorerne tildækkes af f.eks. parke-ringsskilte, transpondere, solskærme eller genstande i sæder eller i bagagerummet på en sådan måde, at lys ikke kan nå sensorerne, reduceres bakspejlets nedblændingsfunktion.

Kun bakspejl med automatisk nedblænding kan være udstyret med kompas (s. 106).

Relaterede oplysninger

- Sidespejle (s. 102)

Glastag*

Glastagets rullegardin kan betjenes med knapperne i loftskonsollen.

Glastaget er fast, men det elbetjente rullegardin kan betjenes i nøgleposition **I** eller **II** med knapperne i loftskonsollen. For information om nøglepositioner - se Nøglepositioner - funktioner på forskellige niveauer (s. 79).

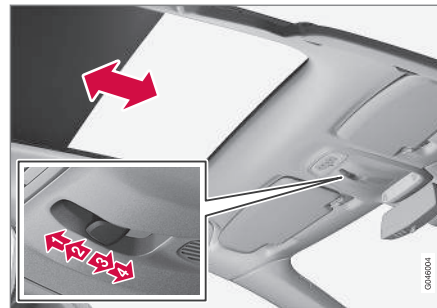

- 1 Automatic opening to end position
- 2 Manuel åbning, indtil knappen slippes
- 3 Manuel lukning, indtil knappen slippes
- 4 Automatic lukning to end position

! VIGTIGT

- Undgå at røre ved rullegardinet, da det kan blive beskadiget.
- Brug kun knapperne i loftskonsollen til at betjene rullegardinet.

Kompas*

Bakspejlets øverste højre hjørne har et indbygget display, som viser, i hvilken kompasretning bilens front peger.

Betjening

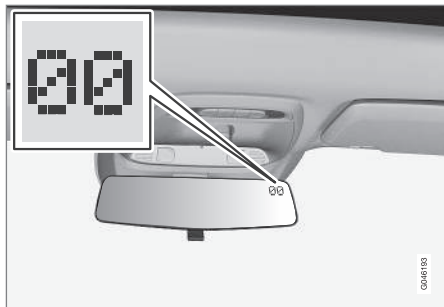

Bakspejl med kompas.

Der vises 8 forskellige retninger med en engelsk forkortelse: **N** (nord), **NE** (nordøst), **E** (øst), **SE** (sydøst), **S** (syd), **SW** (sydvest), **W** (vest) og **NW** (nordvest).

Kompasset aktiveres automatisk, når bilen startes, eller når nøgleposition **II** er aktiveret, se Nøglepositioner - funktioner på forskellige niveauer (s. 79). For at deaktivere/aktivere kompasset - tryk på knappen på bakspejlets bagside ved hjælp af f.eks. en clips.

Kompasset deaktiveres, når den elopvarmede forrude aktiveres. Når den elopvarmede forrude deaktiveres, aktiveres kompasset igen.

Kalibrering

Jordkloden er inddelt i 15 magnetiske zoner. Kompasset er indstillet for det geografiske område, som bilen befandt sig i ved leveringen. Kompasset bør kalibreres, hvis bilen flyttes mellem flere magnetiske zoner. Gør sådan:

1. Stands bilen i et stort, åbent område uden stålkonstruktioner og højspændingsledninger.
2. Start bilen.

i OBS

For at få den bedste kalibrering - sluk for alt elektrisk udstyr (klima anlæg, viskere osv.), og sørg for, at alle døre er lukkede.

3. Hold knappen på bakspejlets underside trykket ind i ca. 3 sekunder. Nummeret for den aktuelle magnetiske zone vises.

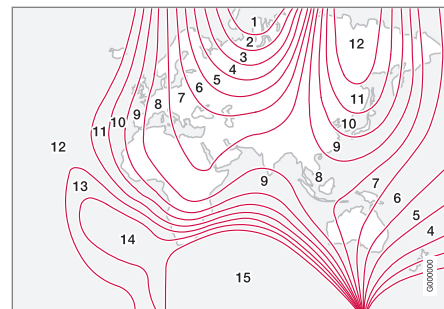

Magnetiske zoner.

4. Tryk flere gange på knappen, indtil den ønskede magnetiske zone (**1-15**) vises, se kortet over magnetiske zoner for kompas.
5. Vent, indtil displayet igen viser tegnet **C**, eller hold knappen på bakspejlets underside trykket ind i ca. 6 sekunder (brug f.eks. en clips), indtil tegnet **C** vises.
6. Kør langsomt i cirkel med en hastighed på højst 10 km/t (6 mph), indtil en kompasretning vises på displayet. Dette viser, at kalibreringen er klar. Kør derefter yderligere 2 omdrejninger for at finjustere kalibreringen.
7. Gentag ovenstående procedure efter behov.

Menubetjening - kombiinstrument

Med venstre kontaktarm betjenes de menuer, der vises på informationsdisplayet på kombiinstrumentet (s. 64). Hvilke menuer, der vises, er afhængigt af nøglepositionen (s. 79).

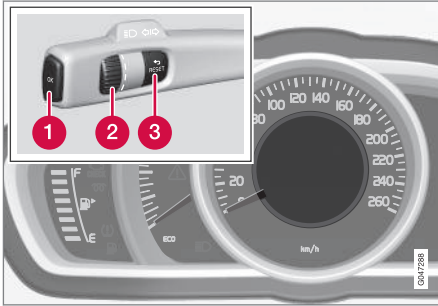

Informationsdisplay (analogt kombiinstrument) og knapper til menubetjening.

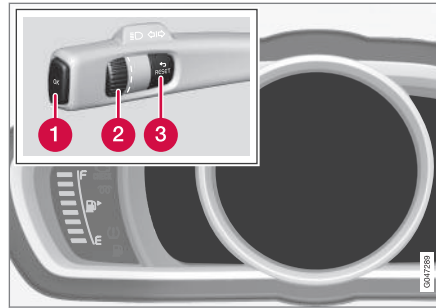

Informationsdisplay (digitalt kombiinstrument) og knapper til menubetjening.

- 1 **OK** - adgang til menuen og bekræfter meddelelser og menupunkter.
- 2 Fingerhjul – bladrer mellem menupunkter.
- 3 **RESET** - nulstiller data på det valgte trin i kørecomputeren, og "går tilbage" i menustrukturen.

Hvis der er en meddelelse (s. 108), skal den bekræftes med **OK** for at menuerne skal vises.

Relaterede oplysninger

- Meddelelser - håndtering (s. 109)
- Menuoversigt – analogt kombiinstrument (s. 107)
- Menuoversigt – digitalt kombiinstrument (s. 108)

Menuoversigt – analogt kombiinstrument

Hvilke menuer, der vises på kombiinstrumentets informationsdisplay, er afhængigt af nøglepositionen (s. 79).

Nogle af de følgende menupunkter forudsætter, at funktion og hardware er installeret i bilen.

Digit. hastigh.

Varmer*

Ekstra varmer*

FK-mulighed.

Servicestatus

Oliestand²⁶

Meddelelser (##)²⁷

Relaterede oplysninger

- Menubetjening - kombiinstrument (s. 107)
- Menuoversigt – digitalt kombiinstrument (s. 108)
- Kombiinstrument (s. 64)

²⁶ Visse motorer.

²⁷ Antal meddelelser er angivet i parentes.

Menuoversigt – digitalt kombiinstrument

Hvilke menuer, der vises på kombiinstrumentets informationsdisplay, er afhængigt af nøglepositionen (s. 79).

Nogle af de følgende menupunkter forudsætter, at funktion og hardware er installeret i bilen.

Indstillinger*

Temaer

Kontrastfunktion/Farvefunktion

Servicestatus

Meddelelser²⁸

Oliestand²⁹

Parkeringsvarmer*

Tripcomputer nulstillet

Relaterede oplysninger

- Menubetjening - kombiinstrument (s. 107)
- Menuoversigt – analogt kombiinstrument (s. 107)
- Kombiinstrument (s. 64)

Besked

Samtidig med at et advarsels-, informations- eller kontrolsymbol tændes, vises der en supplerende meddelelse på informationsdisplayet.

Meddelelse / besked	Betydning
Stands straks^A	Stands bilen og sluk for motoren. Alvorlig risiko for skade - kontakt et værksted ^B .
Sluk motor^A	Stands bilen og sluk for motoren. Alvorlig risiko for skade - kontakt et værksted ^B .
Service snarest^A	Kontakt et værksted ^B for omgående kontrol af bilen.
Service påkrævet^A	Kontakt et værksted ^B for kontrol af bilen så snart som muligt.
Se instr.bog^A	Læs instruktionsvejledningen.
Aftal tid for vedligeholdelse	Tid til at bestille service - kontakt et værksted ^B .

Meddelelse / besked	Betydning
Tid til regelm. vedligeholdelse	Tid til service - kontakt et værksted ^B . Tidspunktet afhænger af antal tilbagelagte kilometer, hvor mange måneder, der er gået siden sidste service, hvor længe motoren har været i gang, og olie kvaliteten.
Vedligeholdelse uopsættelig	Hvis serviceintervallet ikke overholdes, dækker garantien ikke eventuelle beskadigede dele - kontakt et værksted ^B .
Transmission Skift olie	Kontakt et værksted ^B for kontrol af bilen så snart som muligt.
Transmission Nedsat funktion	Gearkassen kan ikke klare fuld kapacitet. Kør forsigtigt, indtil meddelelsen slukkes ^C . Ved gentagen visning - kontakt et værksted ^B .

²⁸ Antal meddelelser er angivet i parentes.

²⁹ Visse motorer.

Meddelelse / besked	Betydning
Transm.olie-temp Nedsæt hastighed	Kør roligere eller stands bilen på en sikker måde. Sæt bilen i frigeare og lad motoren gå i tomgang, indtil meddelelsen forsvinder ^C .
Transm.olie-temp Stands sikkert Vent på køling	Kritisk fejl. Stands straks bilen på en sikker måde, og kontakt et værksted ^B .
Midlertidigt slået fra^A	En funktion er midlertidigt slået fra og genindstilles automatisk under kørsel eller efter en ny start.
Lav batterispæn. Nedsat strømforb.	Audiosystemet er lukket ned for at spare energi. Oplad batteriet.

^A Del af meddelelse, vises sammen med oplysning om, hvor der er opstået problemer.

^B Et autoriseret Volvo-værksted anbefales.

^C For flere meddelelser vedrørende automatisk gearkasse.

Relaterede oplysninger

- Meddelelser - håndtering (s. 109)
- Menubetjening - kombiinstrument (s. 107)

Meddelelser - håndtering

Med venstre kontaktarm kan man bekræfte og bladre blandt meddelelser (s. 108), der vises på kombiinstrumentets informationsdisplay.

Samtidig med at et advarsels-, informations- eller kontrolsymbol tændes, vises der en supplerende meddelelse på displayet. Fejlmeddelelsen lagres på en checkliste, indtil fejlen er udbedret.

Tryk **OK** på venstre kontaktarm ind for at bekræfte³⁰ en meddelelse. Gennemse meddelelser med fingerhjulet (s. 107).

OBS

Hvis der vises en advarselsmeddelelse, når kørecomputeren bruges, skal meddelelsen læses (tryk på **OK**), før den tidligere aktivitet kan genoptages.

Relaterede oplysninger

- Menuoversigt – analogt kombiinstrument (s. 107)
- Menuoversigt – digitalt kombiinstrument (s. 108)

MY CAR

MY CAR er en menukilde, der håndterer mange af bilens funktioner, f.eks. City Safety™, lås og alarm, automatisk blæserhastighed, indstilling af uret osv.

Nogle funktioner er standard, andre er valgfri - udbuddet varierer også afhængigt af markedet.

Betjening

Navigering i menuerne sker med knapper på midterkonsollen eller med rattets højre tastatur*.

³⁰ En meddelelse kan også bekræftes med fingerhjulet eller **RESET**-knappen.

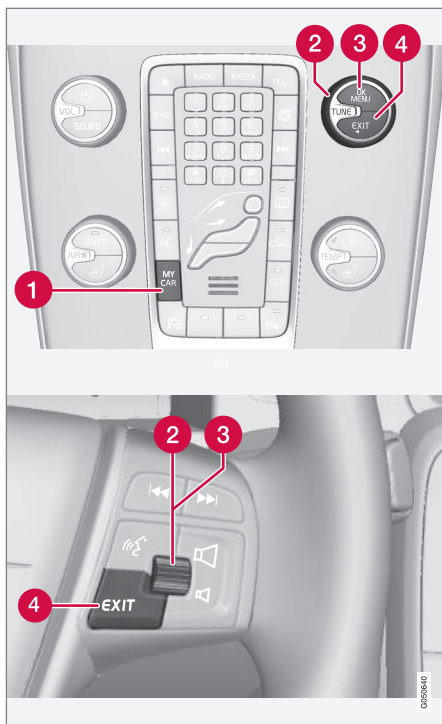

Kontrolpanel i midterkonsol og knapper på rattet. Illustrationen er skematisk - antallet af funktioner og knap-

parnas placering varierer afhængigt af det valgte udstyr og markedet.

- 1 **MY CAR** - åbner menusystemet MY CAR.
- 2 **OK/MENU** - tryk på knappen på midterkonsollen eller fingerhjulet på rattet for at vælge/afkrydse det fremhævede menupunkt eller gemme den valgte funktion i hukommelsen.
- 3 **TUNE** - drej knappen på midterkonsollen eller fingerhjulet på rattet for at gå op/ned blandt menupunkter.
- 4 **EXIT**

EXIT-funktioner

Afhængigt af, i hvilken funktion markøren befinder sig ved et kort tryk på **EXIT**, og på hvilket menuniveau, kan noget af følgende ske:

- telefonopkald afvises
- den aktuelle funktion afbrydes
- indtastede tegn slettes
- seneste valg fortrydes
- fører opad i menusystemet.

Et langt tryk på **EXIT** fører til normal visning for MY CAR, eller hvis man er i normal visning, til det højeste menuniveau (hovedkildemenuen).

Menupunkter og stier

For en beskrivelse af menupunkter og stier i MY CAR, se tillægget Sensus Infotainment.

Kørecomputer

Bilens kørecomputer registrerer og beregner værdierne, f.eks. kørestrækning, brændstofforbrug og gennemsnitshastighed under kørslen.

Kørecomputerens indhold og udseende varierer, afhængigt af om kombiinstrumentet er analogt eller digitalt:

- Kørecomputer – analogt kombiinstrument (s. 113)
- Kørecomputer - digitalt kombiinstrument (s. 116)



Oplysningerne fra kørecomputeren kan vises på kombiinstrumentets informationsdisplay³¹.

Triptællere

Kørecomputeren har to triptællere og en kilometertæller for samlet kørestrækning.

Gennemsnitsforbrug

Gennemsnitligt brændstofforbrug beregnes ud fra den sidste nulstilling.

i OBS

Der kan opstå en vis afvigelse, hvis en brændstoffdrevet varmer* er blevet anvendt.

Gennemsnitshastighed

Gennemsnitshastigheden beregnes for kørestrækningen, der er tilbagelagt siden sidste nulstilling.

Nuværende forbrug

Oplysningen om det aktuelle brændstofforbrug opdateres løbende – omtrent hvert sekund. Når bilen køres med lav hastighed vises forbruget pr. tidsenhed - ved højere hastighed vises den relateret til kørestrækning.

Der kan vælges forskellige enheder (km/miles) til visning – se afsnittet nedenfor "Skifte enhed" (s. 110)

Rækkevidde – kørestrækning til tom tank

På kørecomputeren vises den omtrentlige strækning, der kan køres med den tilbageværende brændstoffmængde i tanken.

Når overskriften **Afstand t. tom** viser "----", er der ingen garanteret kørestrækning tilbage.

- Fyld i så fald brændstof på snarest muligt. Beregningen baseres på gennemsnitsforbruget for de sidste 30 km og den tilbageværende brugbare brændstoffmængde.

i **OBS**

Der kan opstå en vis afvigelse, hvis kørestilen ændres.

En økonomisk køremåde giver generelt set en længere kørestrækning. For mere information om, hvordan brændstofforbruget kan påvirkes, se Miljøfilosofi (s. 22).

Digital hastighedsvisning i anden enhed³²

Hvis hovedinstrumentet er gradueret i mph, vises den tilsvarende digitale hastighed som km/h.

Skifte enhed

Det er muligt at skifte afstands- og brændstoffenhed i menu-systemet **MY CAR**, se MY CAR (s. 109).

i **OBS**

Udover i kørecomputeren ændres disse enheder også samtidigt i Volvos navigationssystem*.

³¹ Displayets udseende og visning kan variere afhængigt af instrumentets version.

³² Kun digitalt kombiinstrument og visse markeder.

◀◀ **Relaterede oplysninger**

- Kørecomputer – analogt kombiinstrument (s. 113)
- Kørecomputer - digitalt kombiinstrument (s. 116)
- Kørecomputer – kørselsstatistik* (s. 119)

Kørecomputer – analogt kombiinstrument

Informationen fra kørecomputeren kan vises i kombiinstrumentet og betjenes ved hjælp af knapperne på venstre kontaktarm og kombiinstrumentets menu.

Kontrol og indstillinger kan foretages umiddelbart efter, at kombiinstrumentet tændes automatisk i forbindelse med oplåsning. Hvis der ikke røres ved nogen af kørecomputerens knapper inden for ca. 30 sekunder efter åbning af førerdøren, slukkes instrumentet, hvorefter enten nøgleposition II eller motorstart er nødvendig for at kunne betjene kørecomputeren.

i OBS

Hvis der vises en advarselsmeddelelse, når kørecomputeren bruges, skal meddelelsen bekræftes, før kørecomputeren kan aktiveres igen.

- Der kvitteres for meddelelsen med et kort tryk på blinklysarmens **OK**-knap.

Betjeningsknapper

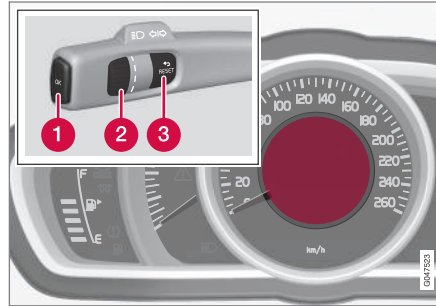

Informationsdisplay og betjeningspanel.

- 1 OK** - åbner kombiinstrumentets menu, bekræfter meddelelser eller menupunkter.
- 2 Fingerhjul** - ruller gennem menupunkter eller kørecomputerens punkter.
- 3 RESET** - nulstiller den aktuelle triptæller eller forlader menustrukturen.

FK-mulighed.

Vælg, hvilke køredata der skal vises:

1. For at sikre, at ingen knapper befinder sig midt i en sekvens – nulstil dem først med to tryk på **RESET**.
2. Drej fingerhjulet for at rulle gennem mulighederne, og stands ved den ønskede overskrift.

Kørecomputerens visning i kombiinstrumentet kan til enhver tid skiftes til et andet punkt under kørslen. Et af punkterne betyder, at ingen køredata vises.

Kørecomputer-overskrift på kombiinstrumentet	Information
Triptællere T1 og tot. afst.	<ul style="list-style-type: none"> • Et langt tryk på RESET nulstiller triptæller T1.
Triptællere T2 og tot. afst.	<ul style="list-style-type: none"> • Et langt tryk på RESET nulstiller triptæller T2.
Afstand t. tom	For mere information, se afsnittet "Rækkevidde – kørestrækning til tom tank" (s. 110).



Kørecomputer-overskrift på kombiinstrumentet	Information
Brændst.forbr.	Aktuelt forbrug.
Gns. hastigh.	<ul style="list-style-type: none"> Et langt tryk på RESET nulstiller Gns. hastigh.
Ingen kørecomputer-information.	Dette punkt viser et tomt display og markerer også begyndelsen/slutningen på løkken.

Nulstille køredata

- Drej fingerhjulet og stands på kørecomputerens overskrift, der skal nulstilles: **T1 og tot. afst.**, **T2 og tot. afst.** eller **Gns. hastigh.**
- Et langt tryk på **RESET** nulstiller værdien for den valgte overskrift.
Hver overskrift skal nulstilles enkeltvis.

Funktioner i kombiinstrumentets menu

I kombiinstrumentets menu er der indstillingsmuligheder for bl.a. kørecomputer. Åbn menuen for at kontrollere/justere funktionerne i tabellen nedenfor.

- For at sikre, at ingen knapper befinder sig midt i en sekvens – nulstil dem først med to tryk på **RESET**.

- Tryk på **OK**.
- Rul gennem funktionerne med fingerhjulet, og vælg/bekræft med **OK**.
- Afslut med to tryk på **RESET** efter udført kontrol/justering.

Funktioner	Information
Digit. hastigh. <ul style="list-style-type: none"> km/t mph Ingen visning 	Viser bilens hastighed digitalt i midten af kombiinstrumentet.
Varmer* <ul style="list-style-type: none"> Direkte start Timer 1 Timer 2 	For beskrivelse af programmering af timer, se Motor- og kabinevarmer* - timer (s. 138).

Funktioner	Information
Ekstra varmer* <ul style="list-style-type: none"> ● Auto TIL ● FRA 	For nærmere oplysninger, se Ekstravarmer* (s. 140).
FK-mulighed. <ul style="list-style-type: none"> ● Kørestrækning til tom tank ● Brændstofforbrug ● Gennemsnitshastighed ● Triptællere T1 og tot. afst. ● Triptællere T2 og tot. afst. 	Her aktiveres de punkter, der skal være til rådighed som overskrifter, der kan vælges i kørecomputeren. Symbolerne for de allerede valgte punkter er hvide og forsynet med en "afkrydsning" – de øvrige er grå og har ikke en "afkrydsning".
Servicestatus	Viser antal måneder og kørestrækning til næste service.
Oliestand ^A	For nærmere oplysninger, se Motorolie - kontrol og påfyldning (s. 337).
Meddelelser (##)	For nærmere oplysninger, se Besked (s. 108).

^A Visse motorer.

Relaterede oplysninger

- Kørecomputer (s. 110)
- Kørecomputer – kørselsstatistik* (s. 119)

Kørecomputer - digitalt kombiinstrument

Informationen fra kørecomputeren kan vises i kombiinstrumentet og betjenes ved hjælp af knapperne på venstre kontaktarm og kombiinstrumentets menu.

Kontrol og indstillinger kan foretages umiddelbart efter, at kombiinstrumentet tændes automatisk i forbindelse med oplåsning. Hvis der ikke røres ved nogen af kørecomputerens knapper inden for ca. 30 sekunder efter åbning af førerdøren, slukkes instrumentet, hvorefter enten nøgleposition II eller motorstart er nødvendig for at kunne betjene kørecomputeren.

i OBS

Hvis der vises en advarselsmeddelelse, når kørecomputeren bruges, skal meddelelsen bekræftes, før kørecomputeren kan aktiveres igen.

- Der kvitteres for meddelelsen med et kort tryk på blinklysarmens **OK**-knap.

Betjeningsknapper

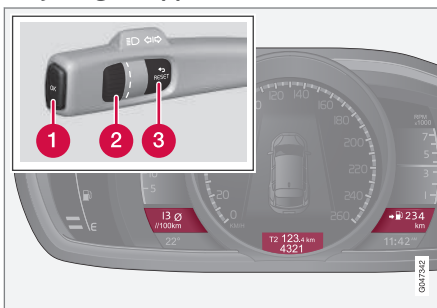

Tre af kørecomputerens punkter kan vises samtidigt – et i hvert "vindue".

- 1 OK** - åbner kombiinstrumentets menu, bekræfter meddelelser eller menupunkter.
- 2 Fingerhjul** - ruller gennem menupunkter eller kørecomputerens punkter.
- 3 RESET** - nulstiller den aktuelle triptæller eller forlader menustrukturen.

FK-mulighed.

Vælg, hvilke køredata der skal vises:

1. For at sikre, at ingen knapper befinder sig midt i en sekvens – nulstil dem først med to tryk på **RESET**.
2. Drej fingerhjulet for at rulle gennem overskriftskombinationerne.
3. Stands på den ønskede kombination for konstant visning af disse køredata i kombiinstrumentet.

Kørecomputerens visning i kombiinstrumentet kan til enhver tid skiftes til et andet punkt under kørslen. Et af punkterne betyder, at ingen køredata vises.

Overskriftskombinationer			Information
Gennemsnitsforbrug	Triptæller T1 + Kilometerstal	Gennemsnitshastighed	• Et langt tryk på RESET nulstiller triptæller T1.
Nuværende forbrug	Triptæller T2 + Kilometerstal	Kørestrækning til tom tank	• Et langt tryk på RESET nulstiller triptæller T2.

Overskriftskombinationer			Information
Nuværende forbrug	Kilometertal	km/t > mph ^A	km/t > mph - "Omvendt digital hastighedsvisning", se Kørecomputer (s. 110).
	Ingen kørecomputer-information.		Dette punkt deaktiverer alle kørecomputerens tre display, og det markerer også begyndelsen/slutningen på løkken.

A Kun nogle markeder.

Nulstil køredata

Triptællere

1. Drej fingerhjulet og stands på overskriftkombinationen med kilometertælleren, der skal nulstilles.
2. Et langt tryk på **RESET** nulstiller værdien for den valgte overskrift.

Gennemsnitshastighed og gennemsnitsforbrug

1. Tryk på **OK** for at åbne kombiinstrumentets menu.

2. Rul til menupunktet **Tripcomputer nulstillet** med fingerhjulet, og bekræft med **OK**.
3. Vælg at nulstille gennemsnitligt forbrug, gennemsnitshastighed, eller at nulstille begge. Bekræft valget med **OK**.
4. Afslut med et tryk på **RESET**.

Funktioner i kombiinstrumentets menu

I kombiinstrumentets menu er der indstillingsmuligheder for bl.a. kørecomputer. Åbn menuen for

at kontrollere/justere funktionerne i tabellen nedenfor.

1. For at sikre, at ingen knapper befinder sig midt i en sekvens – nulstil dem først med to tryk på **RESET**.
2. Tryk på **OK**.
3. Rul gennem funktionerne med fingerhjulet, og vælg/bekræft med **OK**.
4. Afslut med to tryk på **RESET** efter udført kontrol/justering.

Funktioner	Information
Tripcomputer nulstillet <ul style="list-style-type: none"> • Gennemsnitsforbrug • Gennemsnitshastighed 	Nulstil værdien af gennemsnitsforbruget af brændstof og gennemsnitshastighed. Bemærk, at denne funktion ikke nulstiller de to triptællere T1 og T2.
Meddelelser	For nærmere oplysninger, se Besked (s. 108).



Funktioner	Information
Temaer	Vælg tema for kombiinstrumentets udseende, se Kombiinstrument, digitalt - oversigt (s. 65).
Indstillinger*	Vælg Auto TIL eller FRA . For nærmere oplysninger, se Ekstravarmer* (s. 140).
Kontrastfunktion/Farvefunktion	Juster kombiinstrumentets lys- og farveintensitet.
Parkeringsvarmer* <ul style="list-style-type: none"> ● Direkte start ● Timer 1 ● Timer 2 	For beskrivelse af programmering af timer, se Motor- og kabinevarmer* - timer (s. 138).
Servicestatus	Viser antal måneder og kørestrækning til næste service.
Oliestand ^A	For nærmere oplysninger, se Motorolie - kontrol og påfyldning (s. 337).

A Visse motorer.

Relaterede oplysninger

- Kørecomputer (s. 110)
- Kørecomputer – kørselsstatistik* (s. 119)

Kørecomputer – kørselsstatistik*

Kørselsstatistik fra kørecomputeren kan vises i midterkonsollens skærm og giver en grafisk oversigt over brændstofforbruget.

Funktion

- Åbn menu-systemet MY CAR (s. 109), og vælg **Turstatistik** for at se et søjlediagram.

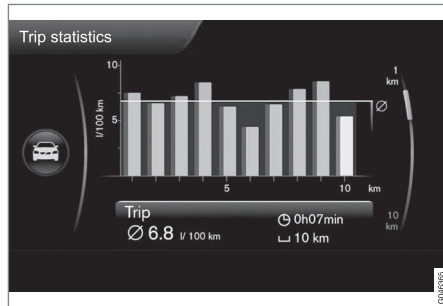

Kørselsstatistik³³.

Hver søjle symboliserer 1 km eller 10 km kørt strækning, afhængigt af den valgte skala - søjlen længst til højre viser værdien for den igangværende km eller 10 km.

Med **TUNE**-knappen kan skalaen for hver søjle skiftes mellem 1 km og 10 km - markøren længst til højre skifter position mellem øvre og nedre, relateret til den valgte skala.

Indstillinger

Der kan foretages forskellige indstillinger i menu-systemet **MY CAR - Turstatistik**.

- **Reset når motor har været slukket i mindst 4 t** - marker i feltet med **ENTER**, og gå ud af menuen med **EXIT**. Med dette punkt markeret slettes al statistik automatisk efter afsluttet kørsel, og når bilen har holdt stille i mere end 4 timer. Ved den næste motorstart starter kørselsstatistikken forfra fra nul.
- **Start ny tur** - med **ENTER** slettes al tidligere statistik, gå ud af menuen med **EXIT**. Hvis en ny kørecyklus skal påbegyndes, inden 4 timer er gået, skal den aktuelle periode først slettes manuelt med dette punkt.

Se også information om Eco guide (s. 68).

Relaterede oplysninger

- Kørecomputer (s. 110)
- Kørecomputer – analogt kombiinstrument (s. 113)
- Kørecomputer - digitalt kombiinstrument (s. 116)

³³ Illustrationen er skematisk - layoutet kan variere afhængigt af opdateret software og marked.

KLIMA

Generelt om klimaet

Bilen har elektronisk klimaregulering. Klimaanlægget afkøler/opvarmer og affugter luften i kabinen.

Der er to forskellige klima anlæg:

- Elektronisk temperaturkontrol (ETC) (s. 128)
- Elektronisk klima anlæg (ECC) (s. 127)

i OBS

Aircondition-anlægget (AC) (s. 131) kan slås fra, men for optimal klimakomfort i kabinen, og for at undgå dug på ruderne, skal det altid være slået til.

Husk på

- For at aircondition-anlægget skal fungere optimalt, bør sideruderne være lukkede.
- Udluftningsfunktionen (s. 171) åbner/lukker alle sideruder samtidigt og kan f.eks. benyttes til hurtigt at udluften bilen i varmt vejr.
- Fjern is og sne fra luftindtaget til klima anlægget (spalten mellem motorhjelme og forrude).
- I varmt vejr kan der dryppe kondensvand fra aircondition-anlægget under bilen. Dette er normalt.
- Når motoren har brug for maksimal kraft, f.eks. ved acceleration med fuld gas, kan aircondition anlægget midlertidigt slås fra. Så

kan der opstå en midlertidig temperaturstigning i kabinen.

- Til fjernelse af dug på rudernes inderside bør defrosterfunktionen (s. 132) først og fremmest anvendes. For at reducere risikoen for dugdannelse bør ruderne holdes rene og pudses med et almindeligt vinduespuddemiddel.

Biler med Start/Stop*

Ved automatisk standset (s. 272) motor kan noget udstyr få midlertidigt reduceret funktion, f.eks. klima anlæggets blæserhastighed (s. 130).

Biler med ECO*

Når funktionen ECO (s. 281) aktiveres, kan noget udstyr få sin funktion midlertidigt reduceret eller slået fra, f.eks. aircondition (s. 131).

i OBS

Ved aktivering af ECO-funktionen ændres nogle parametre i klima anlæggets indstillinger, og nogle elforbrugeres funktioner reduceres. Nogle indstillinger kan nulstilles manuelt, men fuld funktion kan kun gendannes ved at deaktivere ECO-funktionen.

Relaterede oplysninger

- Faktisk temperatur (s. 123)
- Sensorer - klima (s. 123)
- Menuindstillinger - klima (s. 125)

- Luftdistribution i kabinen (s. 125)
- Luftkvalitet (s. 123)
- Elopvarmede forsæder* (s. 129)
- Elopvarmet bagsæde* (s. 129)

Faktisk temperatur

Den temperatur, der vælges i kabinen, svarer til den fysiske oplevelse med hensyn til udetemperatur, lufthastighed, luftfugtighed, solstråling mv., der aktuelt hersker i og omkring bilen.

I systemet indgår en solsensor (s. 123), der registrerer, i hvilken side solen lyser ind i kabinen. Dette bevirker¹, at temperaturen kan skelne mellem højre og venstre luftspjæld, til trods for at der er valgt samme temperatur i begge sider.

Relaterede oplysninger

- Generelt om klimaet (s. 122)
- Temperaturstyring i kabinen (s. 131)

Sensorer - klima

Klimaanlægget har en række sensorer til at hjælpe med at regulere temperaturen (s. 123) i bilen.

- Solsensoren befinder sig på oversiden af instrumentpanelet.
- Temperatursensoren for kabinen befinder sig under klimapanelet.
- Udetemperatursensoren sidder i et sidespejl.

OBS

Sensorene må ikke tildækkes eller blokeres med tøj eller andre genstande.

Relaterede oplysninger

- Generelt om klimaet (s. 122)

Luftkvalitet

Interiøret i kabinen er udformet med henblik på at være sundt og behageligt, også for kontaktallergikere og astmatikere.

- Kabinefilter (s. 124)
- Materialer i kabinen (s. 125)
- Clean Zone Interior Package (CZIP) (s. 124)*
- Interior Air Quality System (IAQS) (s. 124)*

Relaterede oplysninger

- Generelt om klimaet (s. 122)

¹ Gælder kun ECC.

Luftkvalitet – kabinefilter

Al luft, der kommer ind i kabinen, renses af et filter.

Filtret skal skiftes med jævne mellemrum. Se Volvos serviceprogram med hensyn til det anbefalede skifteinterval. Ved kørsel i et stærkt forurenet miljø skal filteret muligvis skiftes hyppigere.

i OBS

Der findes forskellige typer kabinefiltre. Sørg for at montere det korrekte filter.

Relaterede oplysninger

- Luftkvalitet (s. 123)

Luftkvalitet – Clean Zone Interior Package (CZIP)*

CZIP omfatter en række funktioner, der holder kabinen endnu mere fri for allergi- og astmafremkaldende stoffer.

Systemet omfatter følgende:

- En udvidet ventilatorfunktion, som bevirker, at ventilatoren starter, når bilen åbnes med fjernbetjeningen. Ventilatoren fylder kabinen med frisk luft. Funktionen sættes i gang efter behov og slås automatisk fra efter et stykke tid, henholdsvis når en af dørene åbnes. Den tid ventilatoren er i gang, mindskes gradvist på grund af mindsket behov, indtil bilen er 4 år.
- Luftkvalitetssystemet IAQS (s. 124) er et fuldautomatisk system, der renser luften i kabinen for forurening, såsom partikler, kulbrinter, kvælstofoxider og troposfærisk ozon.

Relaterede oplysninger

- Generelt om klimaet (s. 122)
- Luftkvalitet (s. 123)

Luftkvalitet – IAQS*

Luftkvalitetssystemet IAQS udskiller gasser og partikler, således at lugten og forureningen i kabinen reduceres.

Hvis den omgivende luft er forurennet, lukkes luftindtaget for at lukke kulbrinter, kvælstofoxider og troposfærisk ozon ude. Luften recirkuleres i kabinen.

Det er muligt at aktivere/deaktivere funktionen i menu-systemet MY CAR. For en beskrivelse af menu-systemet, se MY CAR (s. 109).

i OBS

For at få den bedste luft i kabinen bør luftkvalitetssensoren altid være tilsluttet.

I kolde klimaer er den automatiske recirkulation begrænset for at undgå dugdannelse.

Relaterede oplysninger

- Generelt om klimaet (s. 122)
- Luftkvalitet (s. 123)
- Luftkvalitet – Clean Zone Interior Package (CZIP)* (s. 124)

Luftkvalitet – materiale

Der er udviklet gennemprøvede materialer med henblik på at mindske støvmængden i kabinen og bidrage til at gøre det lettere at holde kabinen ren.

Måtterne i kabinen og bagagerummet kan løsnes og er lette at tage ud og rengøre. Brug rengøringsmidler og bilplejeprodukter, der anbefales af Volvo, til at rengøre interiøret (s. 370).

Relaterede oplysninger

- Luftkvalitet (s. 123)

Menuindstillinger - klima

Det er muligt at aktivere/deaktivere eller ændre grundindstillingen for fire af klimaanlæggets funktioner via midterkonsollen.

- Blæserniveau ved automatisk klimaregulering* (s. 130).
- Recirkulationstimer (s. 133).
- Automatisk start af bagrude-defroster (s. 104).
- Luftkvalitetssystem* (s. 124).

Klimaanlæggets funktioner kan via menusystemet i MY CAR nulstilles til grundindstillingen. For en beskrivelse af menusystemet, se MY CAR (s. 109).

Relaterede oplysninger

- Generelt om klimaet (s. 122)

Luftdistribution i kabinen

Den indstrømmende luft fordeles gennem en række forskellige åbninger i kabinen.

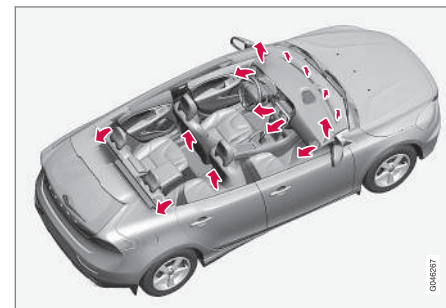

I **AUTO**-indstilling* foregår luftfordelingen helt automatisk.

Om nødvendigt kan den betjenes manuelt, se luftfordelingstabellen (s. 134).

◀ Ventilationsspjæld i instrumentpanelet

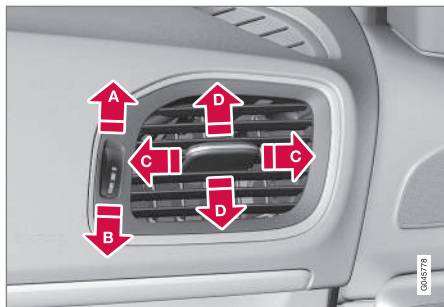

- A** Åben
- B** Lukket
- C** Luftstrømmens vandrette retning
- D** Luftstrømmens lodrette retning

Hvis spjældene rettes mod sideruderne, kan eventuel dug fjernes.

i OBS

Husk, at små børn kan være følsomme over for luftstrømme og træk.

Luftfordeling

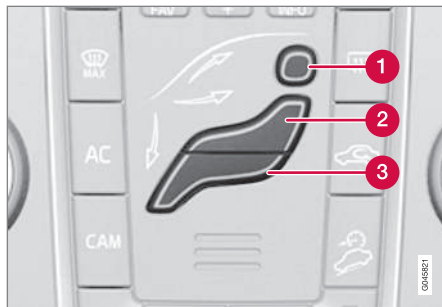

- 1** Luftfordeling - defroster forrude
- 2** Luftfordeling - ventilationsspjæld instrumentpanel
- 3** Luftfordeling - ventilation gulv

Figuren omfattes af tre knapper. Ved tryk på knapperne tændes den tilsvarende figur på skærmen (se billedet nedenfor), og en pil foran den respektive del af figuren viser, hvilken luftfordeling der er valgt. For mere information, se luftfordelingstabellen (s. 134).



Den valgte luftfordeling vises på midterkonsollens skærm.

Relaterede oplysninger

- Generelt om klimaet (s. 122)
- Automatisk regulering (s. 130)
- Luftdistribution - recirkulation (s. 133)

Elektronisk klimaanlæg – ECC*

ECC (Electronic Climate Control) fastholder den temperatur, der vælges i kabinen, og kan indstilles separat for fører- og passagersiden.

Med autofunktionen reguleres temperatur, air-condition, blæserhastighed, recirkulation og luftfordeling automatisk.

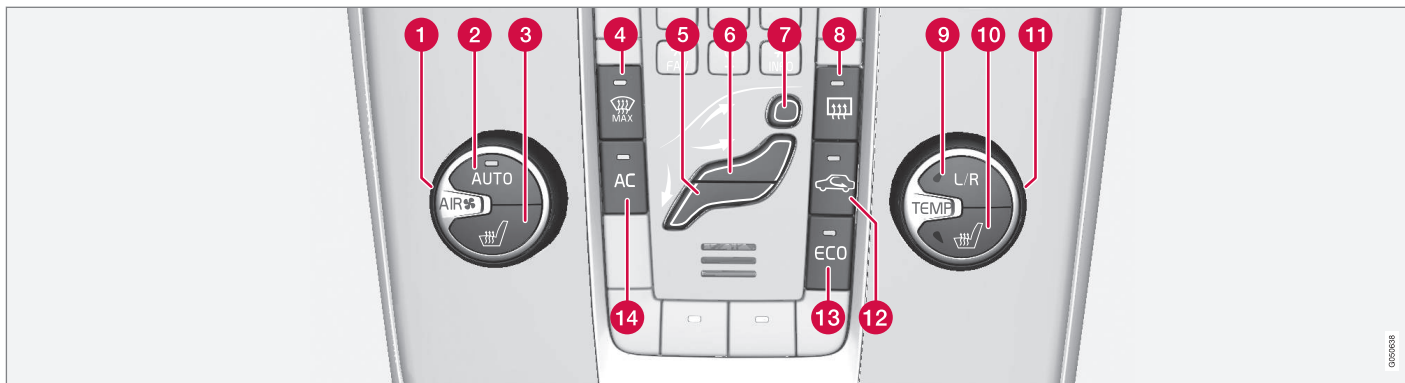

- 1** Blæser (s. 130)
- 2** **AUTO** - Automatisk klimaregulering (s. 130)
- 3** Elopvarmet forsæde, (s. 129), venstre side
- 4** Elopvarmet forrude* og maks. defroster (s. 132)
- 5** Luftfordeling (s. 125) - ventilation gulv
- 6** Luftfordeling - ventilationsspjæld instrumentpanel
- 7** Luftfordeling - defroster forrude
- 8** Elopvarmet bagrude og elopvarmede sidespejle (s. 104)
- 9** Indstilling venstre/højre side for temperaturregulering (s. 131)
- 10** Elopvarmet forsæde, (s. 129), højre side
- 11** Temperaturregulering (s. 131)
- 12** Recirkulation (s. 133)
- 13** **ECO*** (s. 281)
- 14** **AC** - Aircondition til/fra, (s. 131)

Relaterede oplysninger

- Generelt om klimatet (s. 122)

Elektronisk temperaturkontrol - ETC

Med ETC (Electronic Temperature Control) reguleres kabinens klimakomfort manuelt.

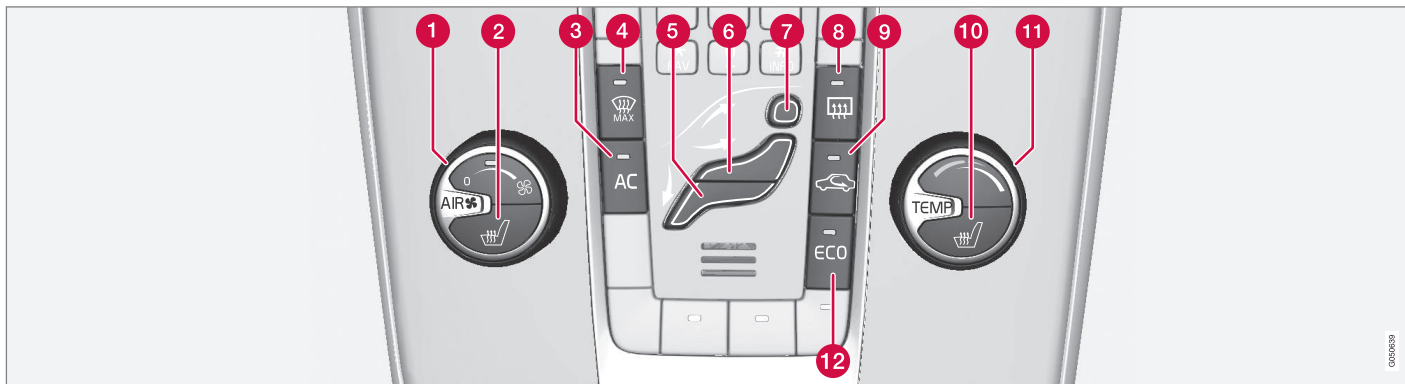

- | | |
|---|--|
| <p>1 Blæser (s. 130)</p> <p>2 Elopvarmet forsæde, (s. 129), venstre side</p> <p>3 AC - Aircondition til/fra, (s. 131)</p> <p>4 Elopvarmet forrude og maks. defroster*</p> <p>5 Luftfordeling (s. 125) - ventilation gulv</p> <p>6 Luftfordeling - ventilationsspjæld instrument-panel</p> <p>7 Luftfordeling - defroster forrude</p> | <p>8 Elopvarmet bagrude og elopvarmede sidespejle (s. 104)</p> <p>9 Recirkulation (s. 133)</p> <p>10 Elopvarmet forsæde, (s. 129), højre side</p> <p>11 Temperaturregulering (s. 131)</p> <p>12 ECO* (s. 281)</p> |
|---|--|

Relaterede oplysninger

- Generelt om klimaet (s. 122)

Elovarmede forsæder*

Der er tre indstillinger for opvarmning af forsæderne, så komforten øges for passagererne, når det er koldt.

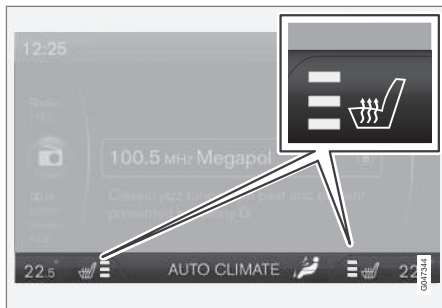

Det aktuelle varmeniveau vises på midterkonsollens skærm.



Tryk flere gange på knappen for at aktivere funktionen:

- Højeste varmeniveau – tre orange felter lyser på midterkonsollens skærm (se illustrationen ovenfor).
- Lavere varmeniveau – to orange felter lyser på skærmen.
- Laveste varmeniveau – ét orange felt lyser på skærmen.
- Sluk for varmen – intet felt lyser.

ADVARSEL

Elovarmet sæde bør ikke anvendes af personer, der har svært ved at opfatte temperaturstigninger som følge af tab af følesansen, eller som af anden grund har svært ved at betjene knappen til det elopvarmede sæde. Ellers kan der opstå forbrændinger.

Relaterede oplysninger

- Generelt om klimaet (s. 122)
- Elovarmet bagsæde* (s. 129)

Elovarmet bagsæde*

Der er tre indstillinger for opvarmning af bagsædets yderpladser, så komforten øges for passagererne, når det er koldt.



Det aktuelle varmeniveau vises på trykknappens lamper:

Tryk flere gange på knappen for at aktivere funktionen:

- Højeste varmeniveau – tre lamper lyser.
- Lavere varmeniveau – to lamper lyser.
- Laveste varmeniveau – én lampe lyser.
- Sluk for varmen – ingen lampe lyser.



⚠ ADVARSEL

Elovarmet sæde bør ikke anvendes af personer, der har svært ved at opfatte temperaturstigninger som følge af tab af følesansen, eller som af anden grund har svært ved at betjene knappen til det elopvarmede sæde. Ellers kan der opstå forbrændinger.

Relaterede oplysninger

- Generelt om klimaet (s. 122)
- Elovarmede forsæder* (s. 129)

Blæser

Blæseren bør altid være aktiveret for at undgå dug på ruderne.

ⓘ OBS

Hvis blæseren er helt slukket, kobles aircondition ikke til - det kan give risiko for dug på ruderne.

Med ECC*



Drej knappen for at øge eller mindske blæserhastigheden, **AUTO** kobles fra. Hvis **AUTO** vælges, reguleres blæserhastigheden automatisk (s. 130) - den tidligere indstillede blæserhastighed deaktiveres.

Med ETC



Drej knappen for at øge/mindske ventilatorhastigheden.

Relaterede oplysninger

- Generelt om klimaet (s. 122)
- Elektronisk klimaanlæg – ECC* (s. 127)
- Elektronisk temperaturkontrol - ETC (s. 128)

Automatisk regulering

Automatisk regulering er kun mulig i et elektronisk klimaanlæg (ECC) (s. 127).



Autofunktionen regulerer automatisk temperatur (s. 131), aircondition (s. 131), blæserhastighed (s. 130), recirkulation (s. 133) og luftfordeling (s. 125).

Ved valg af en eller flere manuelle funktioner styres de øvrige funktioner fortsat automatisk. Med et tryk på **AUTO** slås alle manuelle indstillinger fra. Skærmen viser **AUTO KLIMA**.

I automatisk indstilling kan blæserhastigheden indstilles i menu-systemet MY CAR. For en beskrivelse af menu-systemet, se MY CAR (s. 109).

Relaterede oplysninger

- Generelt om klimaet (s. 122)

Temperaturstyring i kabinen

Når bilen startes, er den senest foretagne temperaturindstilling bibeholdt.

i OBS

Det er ikke muligt at fremskynde opvarmning/afkøling ved at vælge højere/lavere temperatur end den faktisk ønskede.

Med ECC*

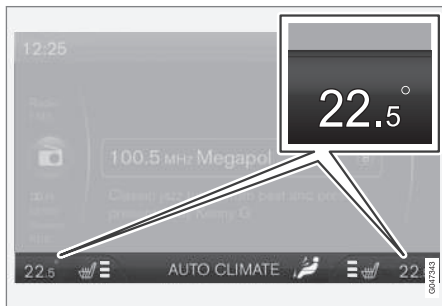

Den aktuelle temperatur for hver side vises på midterkonsollens display.



Temperaturen for førersiden og passagersiden kan indstilles separat. Tryk gentagne gange på **L/R** i knappen for at vælge indstilling for venstre, højre eller begge sider. Indstil temperaturen med knappen - den valgte

temperatur for hver side vises på midterkonsollens skærm.

Med ETC



Med knappen kan temperaturen i kabinen indstilles.

Relaterede oplysninger

- Generelt om klimaet (s. 122)
- Faktisk temperatur (s. 123)
- Elektronisk temperaturkontrol - ETC (s. 128)
- Elektronisk klimaanlæg – ECC* (s. 127)

Aircondition

Aircondition-anlægget køler og affugter den indkommende luft efter behov.



Når lampen i **AC**-knappen lyser, styres aircondition-anlægget af systemets automatik.

Når lampen i **AC**-knappen er slukket, er aircondition-anlægget slukket. De øvrige funktioner styres stadig automatisk. Når maks. defrosterfunktionen (s. 132) aktiveres, slås aircondition-anlægget automatisk til, så luften affugtes maksimalt.

Afdugning og afisning af forruden

Elovarmet forrude* og maks. defroster anvendes til hurtigt at fjerne dug og is fra for- og sideruder.

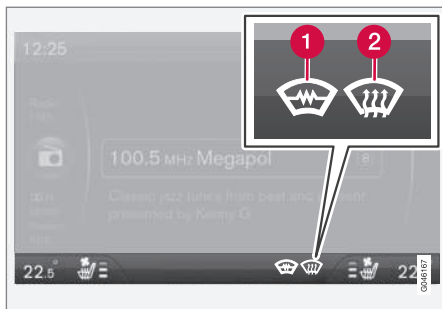

Den valgte indstilling vises på midterkonsollens skærm.

- 1 Elovarmet forrude*
- 2 Maks. defroster



Når funktionen er aktiveret, lyser lampen i defrosterknappen.

Tryk flere gange på knappen for at aktivere funktionen.

For biler uden elopvarmet forrude:

- Der strømmer luft til ruderne – symbol (2) lyser på skærmen.
- Slå funktionen fra – intet symbol lyser.

For biler med elopvarmet forrude:

- Start elopvarmningen af forruden² – symbol (1) lyser på skærmen.
- Start elopvarmningen af forruden² og luftstrøm til ruderne – symbolerne (1) og (2) lyser på skærmen.
- Slå funktionen fra – intet symbol lyser.

i OBS

Elovarmet forrude og varmereflekterende forrude (s. 20) kan have indflydelse på ydeevnen for transpondere og andet kommunikationsudstyr.

i OBS

En trekantet flade længst ude på hver side af forruden er ikke elopvarmet, og dér kan afisningen tage længere tid.

i OBS

Elovarmet forrude er ikke tilgængelig, når motoren er standset automatisk (s. 272).

Når funktionen er aktiveret, sker der desuden følgende for at give maksimal affugtning af luften i kabinen:

- der tændes automatisk for aircondition
- recirkulationen og luftkvalitetssystemet slås automatisk fra.

i OBS

Lydniveauet stiger, da ventilatoren er på maks.

Når defrosterfunktionen slås fra, vender klimaanelægget til de foregående indstillinger.

Relaterede oplysninger

- Generelt om klimaet (s. 122)

² Kompasset er slukket, når den opvarmede forrude er aktiv.

Luftdistribution - recirkulation

Recirkulation vælges for at holde dårlig luft, udstødningsgas osv. ude fra kabinen, hvilket vil sige, at der ikke suges luft udefra ind i bilen, mens funktionen er aktiveret.



Når recirkulation er slået til, lyser den orange lampe i knappen.

! VIGTIGT

Hvis luften i bilen recirkuleres for længe, risikerer man, at der dannes dug på indersiden af ruderne.

Timer

Med timerfunktionen aktiveret forlader anlægget manuelt aktiveret recirkulationsstilling efter et tidsrum, der afhænger af udetemperaturen. Det mindsker risikoen for is, dug og dårlig luft.

Det er muligt at aktivere/deaktivere funktionen i menusystemet MY CAR. For en beskrivelse af menusystemet, se MY CAR (s. 109).

i OBS





Ved valg af maks. defroster frakobles recirkulationen altid.





Relaterede oplysninger

- Generelt om klimaet (s. 122)
- Luftdistribution i kabinen (s. 125)
- Luftdistribution - tabel (s. 134)

Luftdistribution - tabel

Med tre knapper vælges fordelingen (s. 125) af luften.

	Luftfordeling	Formål
	Store mængder af varm luft strømmer til ruderne.	til hurtigt at fjerne is og dug.
	Luft til forrude, gennem defrosterdyse, og sideruder. En vis luftstrømning fra ventilationsspjældene.	for at undgå dug- og isdannelse i koldt og fugtigt klima (for at opnå dette må blæserniveauet ikke være for lavt).
	Luftstrøm til ruderne og fra ventilationsspjældene i instrumentpanelet.	til at opnå god komfort i varmt og tørt vejr.
	Luftstrømning i hoved- og brysthøjde fra ventilationsspjældene i instrumentpanelet.	til god afkøling i varmt vejr.

	Luftfordeling	Formål
	Luft til gulv og ruder. En vis luftstrømning fra ventilationsspjældene i instrumentpanelet.	til at opnå behagelig komfort og god afdugning i koldt eller fugtigt vejr.
	Luft til gulvet og fra ventilationsspjældene i instrumentpanelet.	til solrigt vejr med lav udetemperatur.
	Luft til gulvet. En vis luftstrømning fra ventilationsspjældene i instrumentpanelet og til ruderne.	til at få varme eller kulde til gulvet.
	Luftstrøm til ruderne, fra ventilationsspjældene i instrumentpanelet og til gulvet.	for at gøre det køligere langs gulvet i varmt og tørt vejr eller varmere foroven i koldt vejr.

Relaterede oplysninger

- Generelt om klimaet (s. 122)
- Luftdistribution - recirkulation (s. 133)

Motor- og kabinevarmer*

Med forconditionering forbereder varmeren motor og kabine, inden man kører af sted, så både slid og energibehov under kørslen reduceres. Når bilen varmes op, forlænges kørestrækningen.

Varmeren kan startes øjeblikkeligt (s. 137) eller med timer (s. 138).

Hvis udetemperaturen er højere end 15 °C, kan varmeren ikke startes. Ved -5 °C eller derunder er varmerens maksimale driftstid 50 minutter.

⚠ ADVARSEL

Brug ikke den brændstofdrevne varmer inden-dørs. Der kommer udstødningsgas.

i OBS

Når den brændstofdrevne varmer er aktiv, kan der komme røg fra bunden af bilen. Det er helt normalt.

Brændstofpåfyldning

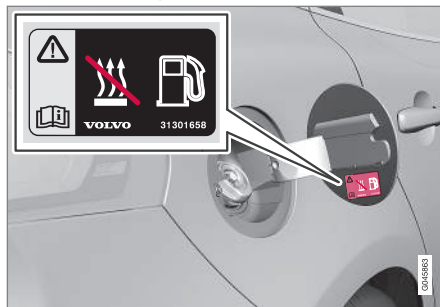

Advarselmærkat på tankdækselklappen.

⚠ ADVARSEL

Spildt brændstof kan antændes. Sluk for den brændstofdrevne varmer, før tankning påbegyndes.

Kontroller på kombiinstrumentet, at varmeren er slukket. Når den er i gang, vises varmesymbolet.

Parkering på skråninger

Hvis bilen parkeres med en kraftig hældning, bør den vende fronten nedad for at sikre brændstofforførsel til den brændstofdrevne varmer.

Batteri og brændstof

Hvis batteriet ikke er fuldt opladet, eller hvis niveauet i brændstoffranken er for lavt, slukkes

varmeren automatisk, og der vises en meddelelse på displayet. Der kvitteres for meddelelsen med et tryk på blinklysarmens (s. 107) OK-knap.

! VIGTIGT

Gentagen brug af varmeren i kombination med korte kørestrækninger kan forårsage lavt opladeniveau i startbatteriet, og det kan medføre, at varmeren standses eller aldrig startes. I værste fald vil motorstart ikke være mulig.

For at sikre, at startbatteriet genoplades med lige så meget energi, som varmeren forbruger, skal man ved regelmæssig brug af varmeren køre bilen i lige så lang tid, som varmeren bruges. Varmeren bruges maksimalt 50 minutter hver gang.

Relaterede oplysninger

- Motor- og kabinevarmer* - meddelelser (s. 139)
- Ekstravarmer* (s. 140)

Motor- og kabinevarmer* – direkte start

Motor- og kabinevarmeren kan startes direkte.

Direkte start kan foretages via:

- Informationsdisplay
- fjernbetjening*
- mobil*.

Ved direkte start af motor- og kabinevarmeren (s. 136) vil den være aktiveret i 50 minutter.

Opvarmningen af kabinen starter, så snart motorens kølevæske har opnået den rette temperatur.

i OBS

Bilen kan startes og køres, mens varmeren er i gang.

Direkte start via informationsdisplay

1. Tryk på **OK** for at komme til menuen.
2. Gå med fingerhjulet til **Varmer**, og vælg med **OK**.
3. Gå videre i næste menu til **Direkte start** for at aktivere varmeren, og vælg med **OK**.
4. Gå ud af menuen med **RESET**.

Direkte start via fjernbetjening*

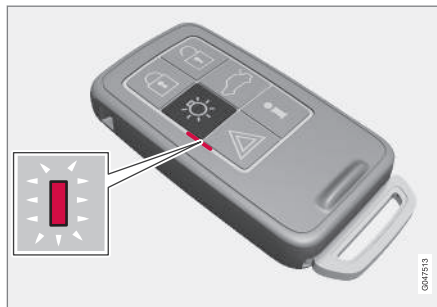

Indikeringslampe på fjernbetjening med PCC*.

Motor- og kabinevarmeren kan aktiveres via fjernbetjeningen:

- Hold knappen for tryghedsbelysning  inde i 2 sekunder.

Advarselsblinklysene giver oplysninger som følger:

- Fem korte blink efterfulgt af konstant lys i ca. tre sekunder – signalet har nået bilen, og varmeren er blevet aktiveret.
- Fem korte blink – signalet har nået bilen, men varmeren er ikke blevet aktiveret.
- Advarselsblinklysene forbliver slukkede – signalet har ikke nået bilen.

Hvis der trykkes på knappen for information , når varmeren er aktiv, vil indikeringslampen vise

status for dette – samtidig vises bilens låsestatus (s. 161). I det tidsrum, hvor status undersøges, udsender indikeringslampen et par korte blink efterfulgt af et konstant lys, hvis varmeren er aktiv.

Status vises også på kørecomputeren under igangværende opvarmning.

Direkte start via mobil*

Aktivering og information om valgte indstillinger, som kan ordnes fra en mobiltelefon, vil være tilgængelige via Volvo On Call* -mobilapp.

Relaterede oplysninger

- Motor- og kabinevarmer* - timer (s. 138)
- Motor- og kabinevarmer* – direkte slukning (s. 138)
- Motor- og kabinevarmer* - meddelelser (s. 139)

Motor- og kabinevarmer* – direkte slukning

Motor- og kabinevarmeren kan slukkes direkte via informationsdisplayet.

1. Tryk på **OK** for at komme til menuen.
2. Gå med fingerhjulet til **Varmer**, og vælg med **OK**.
3. Gå videre i næste menu til **Stop** for at deaktivere varmeren, og vælg med **OK**.
4. Forlad menuen med **RESET**.

Relaterede oplysninger

- Motor- og kabinevarmer* – direkte start (s. 137)
- Motor- og kabinevarmer* - timer (s. 138)
- Motor- og kabinevarmer* - meddelelser (s. 139)

Motor- og kabinevarmer* - timer

Motor- og kabinevarmerens (s. 136) timer er forbundet til bilens ur.

Der kan vælges to forskellige tidspunkter med timer. Med tidspunkt refereres til det klokkeslæt, hvor opvarmningen af bilen er klar. Bilens elektronik vælger det tidspunkt, hvor opvarmningen skal starte, ud fra den aktuelle udetemperatur.

OBS

Hvis bilens ur stilles om, slettes en eventuel programmering af timeren.

Indstilling

1. Tryk på **OK** for at komme til menuen.
2. Gå med fingerhjulet (s. 107) til **Varmer**, og vælg med **OK**.
3. Vælg en af de to timere med fingerhjulet, og bekræft med **OK**.
4. Tryk kort på **OK** for at komme til den oplyste timeindstilling.
5. Vælg den ønskede time med fingerhjulet.
6. Tryk kort på **OK** for at komme til den oplyste minutindstilling.
7. Vælg det ønskede minut med fingerhjulet.
8. Tryk på **OK**³ for at bekræfte indstillingen.

9. "Gå tilbage" i menustrukturen med **RESET**.
10. Vælg den anden timer (fortsæt fra punkt 2) eller forlad menuen med **RESET**.

Starte

1. Tryk på **OK** for at komme til menuen.
2. Gå med fingerhjulet til **Varmer**, og vælg med **OK**.
3. Vælg en af de to timere med fingerhjulet, og aktiver med **OK**.
4. Forlad menuen med **RESET**.

Slukning

En timerstartet varmer kan slås fra manuelt, inden timeren gør det. Gør sådan:

1. Tryk på **OK** for at komme til menuen.
2. Gå med fingerhjulet til **Varmer**, og vælg med **OK**.
 - > Hvis en timer er indstillet, men ikke er aktiveret, ses et ur-ikon ved siden af den indstillede tid.
3. Vælg en af de to timere med fingerhjulet, og bekræft med **OK**.

³ Endnu et tryk på **OK** aktiverer timeren.

4. Sluk timeren ved at trykke:

- længe på **OK** eller
- kort på **OK** for at komme videre i menuen. Vælg derefter at stoppe timeren, og bekræft valget med **OK**.

5. Forlad menuen med **RESET**.

En timerstartet varmer kan også slås fra direkte (s. 137).

Relaterede oplysninger

- Motor- og kabinevarmer* - meddelelser (s. 139)

Motor- og kabinevarmer* - meddelelser

Symboler og meddelelser vedrørende motor- og kabinevarmeren (s. 136) varierer afhængigt af, om kombiinstrumentet er analogt (s. 64) eller digitalt (s. 65).



Når varmeren er aktiveret, lyser varme-symbolet på informationsdisplayet.

Når en af timerne er aktiveret, lyser symbolet for aktiveret timer på informationsdisplayet, samtidig med at den indstillede tid vises ved siden af symbolet.



Symbol for aktiveret timer i analogt kombiinstrument.





Symbol for aktiveret timer i digitalt kombiinstrument.

I tabellen vises de symboler og displaytekster, der kan forekomme.

Symbol	Meddelelse / besked	Betydning
		Varmeren er slået til og arbejder. Varmerens timer er aktiveret, efter at fjernbetjeningen er taget ud af tændingslåsen og bilen er forladt - motor og kabine er opvarmet ved den indstillede tid.
	Brændstoff-drevet varmer stoppet batterispar tilstand	Varmeren standset af bilens elektronik for at gøre motorstart mulig.



Symbol	Meddelelse / besked	Betydning
	Brændstoffdrevet varmer stoppet Lav brændstof	Indstilling af varmeren ikke mulig på grund af for lavt brændstofniveau - det tilladte motorstart og ca. 50 km kørsel.
	Brændstoffdrevt varmer Service påkrævet	Varmeren fungerer ikke. Kontakt et værksted for reparation. Volvo anbefaler, at du kontakter et autoriseret Volvo-værksted.

En displaytekst slukkes automatisk efter et stykke tid eller efter et tryk på blinklysarmens (s. 107) **OK**-knap.

Relaterede oplysninger

- Motor- og kabinevarmer* – direkte start (s. 137)
- Motor- og kabinevarmer* - timer (s. 138)

Ekstravarmer*

For biler med dieselmotorer, som markedsføres i kolde klimaer⁴, kan en ekstravarmer være nødvendig for at opnå den rette driftstemperatur i motoren og få tilstrækkelig varme i kabinen.

Bilen er i sådanne tilfælde udstyret med enten en

- elektrisk ekstravarmer (s. 141) eller
- brændstoffdrevet ekstravarmer (s. 140)⁵.

Relaterede oplysninger

- Motor- og kabinevarmer* (s. 136)

Brændstoffdrevet ekstravarmer*

Bilen er udstyret med enten en elektrisk (s. 141) eller brændstoffdrevet ekstravarmer (s. 140).

Varmeren starter automatisk, når der behøves ekstra varme, mens motoren er i gang.

Varmeren slås automatisk fra, når den rette temperatur er nået, eller når motoren slukkes.

i OBS

Når ekstravarmeren er aktiv, kan der komme røg fra bunden af bilen. Det er helt normalt.

Automatisk indstilling eller slukning

Ekstravarmerens automatiske opstart kan slås fra, hvis det ønskes.

i OBS

Volvo anbefaler, at den brændstoffdrevne ekstravarmer slukkes ved korte kørestrækninger.

1. Før motorstart: Vælg nøgleposition **I** (s. 79).
2. Tryk på **OK** for at komme til menuen.

⁴ En autoriseret Volvo-forhandler har oplysninger om de pågældende geografiske områder.

⁵ For biler er udstyret med parkeringsvarmer (s. 136).

3. Gå med fingerhjulet til **Ekstra varmer**⁶ eller **Indstillinger**⁷, og vælg med **OK**.
4. Vælg et af punkterne **TÆNDT** eller **SLUKKET** med fingerhjulet, og bekræft med **OK**.
5. Forlad menuen med **RESET**.

i OBS

Menupunkterne er kun synlige i nøgleposition I - eventuel justering skal derfor foretages, før du starter motoren.

Relaterede oplysninger

- Motor- og kabinevarmer* (s. 136)

Elektrisk ekstravарmer*

Bilen er udstyret med enten en brændstofdrevet (s. 140) eller elektrisk ekstravарmer (s. 140).

Varmeren kan ikke kontrolleres manuelt, men aktiveres automatisk efter motorstart ved ude-temperaturer under 9 °C og slukkes, når en indstillet kabinetemperatur er nået.

Relaterede oplysninger

- Motor- og kabinevarmer* (s. 136)

⁶ Analogt kombiinstrument.

⁷ Digitalt kombiinstrument.

LASTNING OG OPBEVARING

Opbevaringssteder

Oversigt over opbevaringspladser i kabinen.

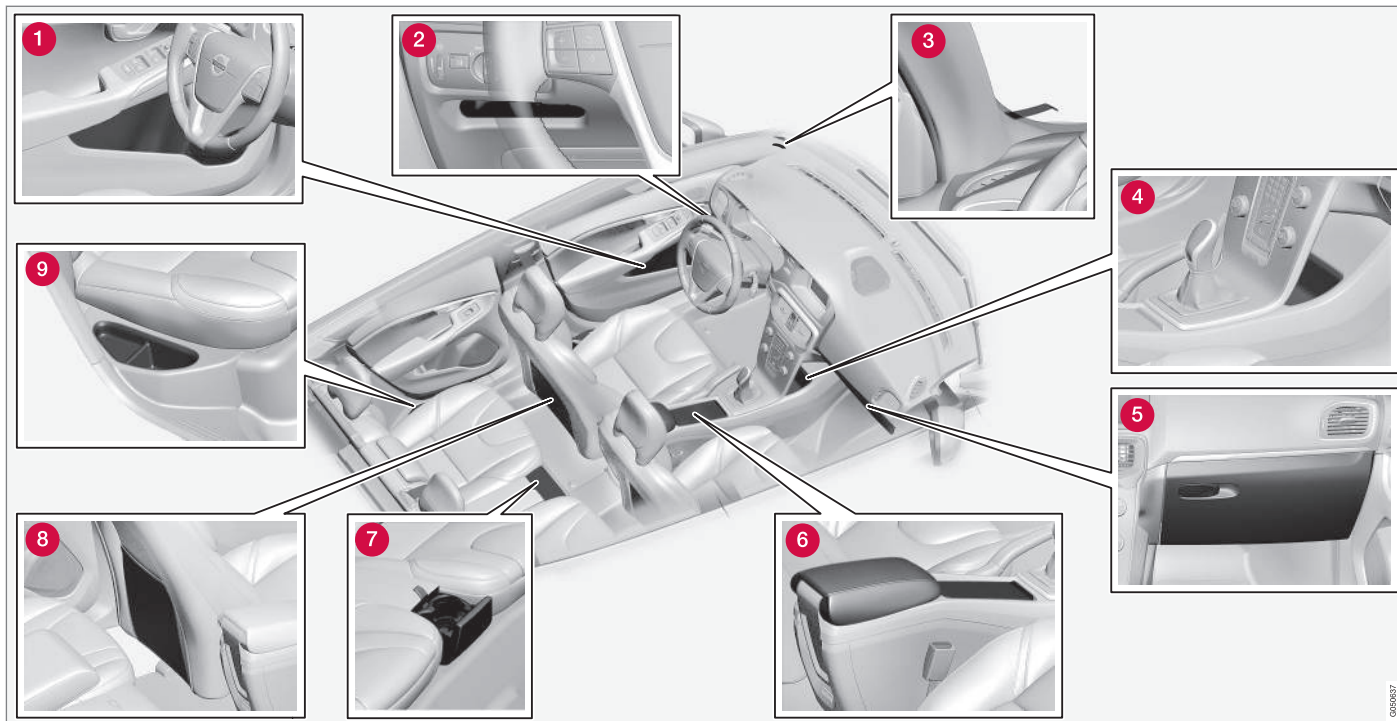

- 1 Opbevaringsrum¹ i dørpanel
- 2 Opbevaringsrum, førerside (s. 146)
- 3 Billetklemme
- 4 Opbevaringsrum
- 5 Handskerum (s. 147)
- 6 Opbevaringsrum, krusholder (s. 146)
- 7 Krusholder* i bagsæde
- 8 Opbevaringslomme²
- 9 Opbevaringsrum, bagsæde

ADVARSEL

Opbevar løse genstande, f.eks. mobiltelefon, kamera, fjernbetjening til ekstra udstyr osv., i handskerummet eller andre rum. Ellers kan de ved hård opbremsning eller en kollision skade personer i bilen.

¹ Med holder til iskraber i førersiden.

² Gælder ikke for tekstilbetræk.

Opbevaringsrum førerside

Dette opbevaringsrum (s. 144) er placeret på førersiden, til venstre under belysningspanelet.

ADVARSEL

Opbevar ikke skarpe genstande i rummet, ej heller genstande der rager ud.

Tunnelkonsol

Tunnelkonsollen er placeret mellem forsæderne.

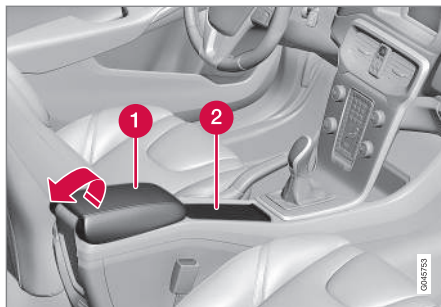

- 1 Opbevaringsrum (f.eks. til cd'er) og USB*/AUX-indgang under armlænet.
- 2 Indeholder kopholder til fører og passager. (Hvis askebæger og cigarettænder (s. 147) er valgt, er der en cigarettænder i 12 V-kontakten (s. 148) til forsædet, og et udtageligt askebæger i kopholderen.)

Relaterede oplysninger

- Opbevaringssteder (s. 144)
- Midterkonsol - armlæn (s. 146)

Midterkonsol - armlæn

Tunnelkonsollen er placeret mellem forsæderne.

I lukket position kan midterkonsollens armlæn justeres* i længden.

Relaterede oplysninger

- Tunnelkonsol - 12 V-kontakt (s. 148)
- Tunnelkonsol - cigarettænder og askebæger* (s. 147)

Tunnelkonsol - cigarettænder og askebæger*

Der er et udtageligt askebæger i kopholderen under armlænet. Cigaretænderen er placeret i 12 V-kontakten (s. 148) til forsædet.

Askebægeret i tunnelkonsollen (s. 146) løsnes ved at løfte bægeret lige op.

Tænderen aktiveres ved at trykke knappen ind. Når den er klar til brug, springer knappen ud igen. Træk nu tænderen ud, og brug gløden til at tænde med.

Relaterede oplysninger

- Opbevaringssteder (s. 144)

Handskerum

Handskerummet er placeret i passagersiden.

Her kan f.eks. bilens instruktionsbog og kort opbevares. En holder til penne findes på klappens inderside. Handskerummet kan låses* (s. 172) ved hjælp af nøglebladet (s. 163).

Relaterede oplysninger

- Opbevaringssteder (s. 144)

Indlægsmåtter*

Indlægsmåtter opsamler f.eks. snavs og snesjap. Volvo kan levere specielt fremstillede indlægsmåtter.

ADVARSEL

Brug kun én indlægsmåtte ved hver plads, og kontroller før kørsel, at måtten ved førersædet er korrekt stukket ned og fastgjort i tappene, så den ikke kommer i klemme omkring og under pedalerne.

Relaterede oplysninger

- Rengøring indvendigt (s. 370)

Makeup-spejl

Makeup-spejlet er placeret på bagsiden af solskærmen.



Makeupspejl med lys.

Lampen tændes automatisk, når klappen løftes.

Relaterede oplysninger

- Udskiftning af pærer - lys i makeup-spejl (s. 347)

Tunnelkonsol - 12 V-kontakt

Stikkontakterne (12 V) er placeret i midterkonsollens opbevaringsrum og ved siden af kopholderen³.

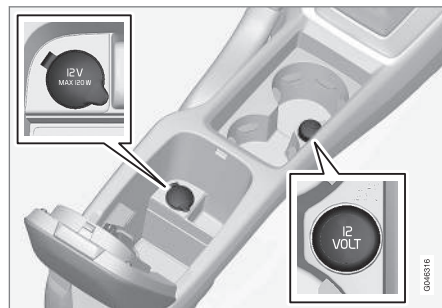

12 V stikkontakt i tunnelkonsollen, forsædet.

Stikkontakterne kan bruges til forskelligt tilbehør beregnet til 12 V, f.eks. skærme, musikafspillere og mobiltelefoner. Kontakterne leverer kun strøm, når fjernbetjeningen er i mindst nøgleposition I (s. 79).

ADVARSEL

Lad altid stikket sidde i kontakten, når det ikke er i brug.

OBS

Ekstraudstyr og tilbehør - f.eks. skærme, musikafspillere og mobiltelefoner - som er tilsluttet til en af kabinens 12 V-stikkontakter, kan aktiveres af klimaanlægget, selvom fjernbetjeningen er taget ud, eller når bilen er låst, for eksempel når motor- og kabinevarmeren* aktiveres på et forudindstillet tidspunkt.

Tag derfor altid stikkene ud af stikkontakterne til ekstraudstyret eller tilbehøret, når det ikke er i brug, da startbatteriet i et sådant tilfælde kan blive tømt!

VIGTIGT

Maks. strømstyrke er 10 A (120 W) i hver kontakt.

OBS

Kompressoren til midlertidig dækklapning (s. 322) er testet og godkendt af Volvo.

Relaterede oplysninger

- Tunnelkonsol - cigarettænder og askebæger* (s. 147)
- 12 V kontakt bagagerum (s. 152)

³ Hvis askebæger og cigarettænder er valgt, udgår kopholder og den tilstødende 12 V-kontakt.

Lastning

Lasteevnen afhænger af bilens køreklare vægt.

Lasteevnen afhænger af bilens køreklare vægt. Summen af passagerernes vægt og alt ekstraudstyr mindsker bilens lasteevne med tilsvarende vægt.

For udførlig information om vægte, se Vægt (s. 379).



Bagklappen åbnes med en knap på lyspanelet eller fjernbetjeningen, se Låsning/oplåsning - bagklap (s. 172).

ADVARSEL

Bilens køreegenskaber ændres, afhængigt af lastens vægt og placering.

Overvejelser ved lastning

- Placer lasten presset mod bagsædet ryglæn.

Bemærk, at ingen genstande må hindre funktionen af forsædernes WHIPS-system, hvis et af bagsædets ryglæn er klappet ned, se WHIPS - siddestilling (s. 38).

- Centrér lasten.
- Tunge genstande bør placeres så lavt som muligt. Undgå at anbringe tung last på nedslåede ryglæn.
- Dæk skarpe kanter med noget blødt for ikke at beskadige indtrækket.

- Al last bør fastspændes med remme eller spændebånd i forankringsøjerne.

ADVARSEL

En løs genstand, som vejer 20 kg, kan ved en frontalkollision med en hastighed på 50 km/t (30 mph) opnå en vægt svarende til 1.000 kg.

ADVARSEL

Den beskyttende effekt fra gardinairbaggene i taget kan udeblive eller reduceres, hvis lasten når for højt op.

- Last aldrig over ryglænenes højde.

ADVARSEL

Lasten skal altid fastspændes. Ellers kan den ved en hård opbremsning forskyde sig og skade personer i bilen.

Dæk skarpe kanter og spidse hjørner med noget blødt.

Sluk for motoren og træk parkeringsbremsen ved lastning/losning af lange genstande. Ellers kan lasten eventuelt komme i kontakt med gearstangen eller gearvælgeren, og dermed føre den til en kørestilling, så bilen kører væk.

Relaterede oplysninger

- Lastsikringsøjer (s. 150)
- Lastnet (s. 152)

- Lastning - lang last (s. 150)
- Taglast (s. 150)

Lastning - lang last

For at gøre det lettere at anbringe last i bagagerummet kan bagsædets ryglæn slås ned. Ved transport af ekstra lang last kan også passagersædets ryglæn slås ned.

Slå passagersædet ned

Se Forsæder (s. 80).

Nedslåning af bagsæderyglæn

Se (s. 83).

Relaterede oplysninger

- Lastning (s. 149)

Taglast

Ved taglast anbefales de tagbagagebærere, som Volvo har udviklet. Dette er for at undgå skader på bilen og for at opnå maksimal sikkerhed ved kørsel.

Følg nøje den monteringsanvisning, der følger med lastholderen.

- Kontrollér regelmæssigt, at lastholderne og lasten er forsvarligt fastgjort. Lasten skal surres fast.
- Fordel lasten jævnt over lastholderne. Anbring den tungeste last underst.
- Bilens vindmodstand og dermed brændstofforbruget øges med lastens omfang.
- Kør jævnt. Undgå kraftig acceleration, hårde opbremsninger og hård kørsel i sving.

ADVARSEL

Bilens tyngdepunkt og køregenskaber ændres ved læsning på taget.

For information om maksimalt tilladt belastning på taget, herunder tagbagagebærer og eventuel tagboks, se Vægt (s. 379).

Relaterede oplysninger

- Lastning (s. 149)

Lastsikringsøjer

Lastforankringsøjerne bruges til at fæstne spændebånd for at fastgøre genstande i bagagerummet.

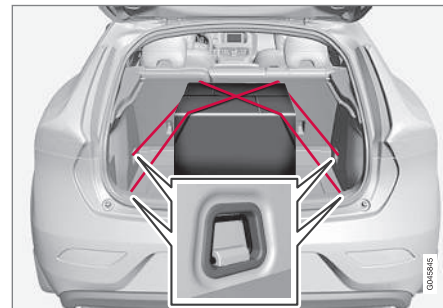

ADVARSEL

Hårde, skarpe og/eller tunge genstande, der ligger eller rager ud, kan forvolde personskader ved en kraftig opbremsning.

Spænd altid store og tunge genstande fast med sikkerhedsselen eller lastremme.

Relaterede oplysninger

- Lastning (s. 149)

Lastning - indkøbsposeholder

Indkøbsposeholderne holder poser på plads og forhindrer dem i at vælte og sprede deres indhold ud over gulvet i bagagerummet. Belastningen på holderen er maks. 3 kg.

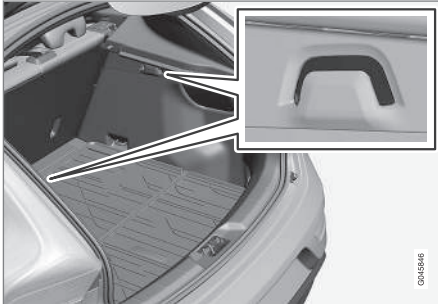

Indkøbsposeholder

Relaterede oplysninger

- Lastning (s. 149)
- Lastning - opslåelig indkøbsposeholder* (s. 151)

Lastning - opslåelig indkøbsposeholder*

Den opslåelige indkøbsposeholder i gulvet holder poser på plads og forhindrer dem i at vælte og sprede deres indhold i bagagerummet. Den kan åbnes i tre indstillinger.



Opslåelig indkøbsposeholder

Den kan sættes i to justeringspositioner og en såkaldt serviceposition, hvor den er helt åben. Den findes med to varianter af gulvkomination, den ene med justeringspositioner i balje under gulvet, den anden med justeringspositioner i plåstskinner. Nedenfor vises opslåning med justeringsposition i balje under gulvet.

Belastningen på den midterste holder er maks. 3 kg, og på de ydre maks. 10 kg.

Opslåning



1. Løft i håndtaget* på det øverste gulv, og fold gulvet op.
2. Før gulvet frem til en passende position og placer det i justeringsrillen.
3. I serviceposition føres gulvet længst frem mod det bageste ryglæn og placeres i plaststøtten i midten.

Relaterede oplysninger

- Lastning (s. 149)
- Lastning - indkøbsposeholder (s. 151)

12 V kontakt bagagerum

Stikkontakten kan bruges til forskelligt tilbehør beregnet til 12 Volt, f.eks. skærme, musikafspillere og mobiltelefoner.

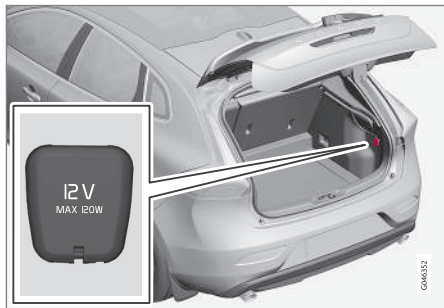

Fold dækslet ned for at få adgang til stikkontakten.

- Der er spænding på kontakten, selv om fjernbetjeningen ikke sidder i tændingslåsen.

! VIGTIGT

Maks. strømstyrke er 10 A (120 W).

i OBS

Husk, at brug af stikkontakten med motoren slukket medfører risiko for afladning af bilens startbatteri.

i OBS

Kompressoren til midlertidig dækklapning (s. 322) er testet og godkendt af Volvo.

Relaterede oplysninger

- Tunnelkonsol - 12 V-kontakt (s. 148)

Lastnet

Lastnettet forhindrer lasten i at blive kastet frem i kabinen under kraftige opbremsninger.



Lastnettet monteres i fire befæstelsespunkter.

Af sikkerhedsgrunde skal lastnettet altid fastgøres og fastspændes på forsvarlig måde. Nettet er fremstillet af kraftig nylon og er fastgjort bag forsædernes ryglæn.

! ADVARSEL

Last i bagagerummet skal forankres godt, selv om et korrekt lastnet er monteret.

Fastgøring

i OBS

Lastnettet monteres lettest via den ene bagdør.

⚠ ADVARSEL

Det er nødvendigt at sikre, at lastnettets øverste beslag er korrekt monteret, og at træk-båndene er forsvarligt fastgjort. Beskadede net må ikke anvendes.

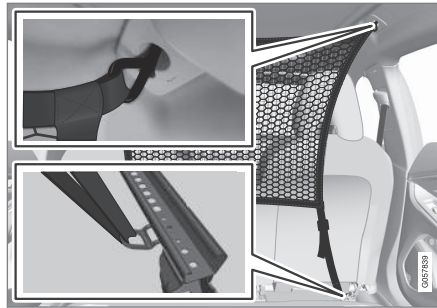

1. Hægt krogene i loftsbeslaget med træk-båndets lås vendt mod dig.

Før lastnettets trækband gennem øjerne bag på sædernes glideskinner – det letter, hvis ryglæne rettes op og sæderne skydes et stykke frem.

Vær opmærksom på ikke at presse sæde/ryglæn hårdt mod nettet, når sæde/ryglæn skydes bagud igen - juster kun indtil sæde/ryglæn berører nettet.

! VIGTIGT

Hvis et sæde/ryglæn presses hårdt bagud mod lastnettet, kan nettet og/eller dets loftsbeslag beskadiges.

2. Tryk på knappen i trækbandets lås, og før trækbandet nedefra gennem låsen.
Spænd lastnettet til med trækbandene.



Demontering og opbevaring

1. Løsn spændingen i lastnettet ved at trykke knappen på trækbandets lås ind og trække bandet ud.
2. Hægt krogene fra loftsbeslagene.
3. Fold lastnettet sammen, og læg det i opbevaringsposen i bagagerummet.

Relaterede oplysninger

- Lastning (s. 149)
- Lastsikringsojer (s. 150)

Hattehylde

Hattehylden kan fjernes for at få øget bagagerum.

Fjernelse af hattehylde

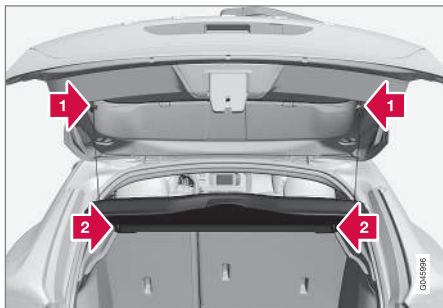

1 → Løsn hattehyldens øjebolte på begge sider.

2 → Hægt hattehylden af fortil, og tag den ud.

Relaterede oplysninger

- Lastning (s. 149)
- Lastning - lang last (s. 150)

LÅS OG ALARM

Fjernbetjening

Fjernbetjeningen bruges bl.a. til låsning/oplåsning og motorstart.

Der er tre typer af fjernbetjening – fjernbetjening i basismodel og fjernbetjening uden PCC* og fjernbetjening med PCC*.

Funktion	Basis ^A	uden PCC ^A	med PCC ^B
Låsning/oplåsning og aftageligt nøgleblad	X	X	X
Nøglefri låsning/oplåsning		X	X
Nøglefri motorstart		X	X
Informationsknap og indikeringslamper			X

^A 5-knaps fjernbetjening

^B 6-knaps fjernbetjening

Mere information

- Fjernbetjening basis – er en nøgle i basismodel, se Fjernbetjening – funktioner (s. 159) for beskrivelse af dens funktioner.
- Fjernbetjening uden PCC – med Keyless Drive* (s. 165) og nøglefri låsning (s. 167) og oplåsning (s. 167).
- Fjernbetjening med PCC – har desuden en informationsknap og indikeringslamper. Lær mere om disse unikke funktioner (s. 161).

Alle fjernbetjening har et aftageligt nøgleblad (s. 162) af metal. Den synlige del findes i to udførelser for at kunne skelne mellem de to fjernbetjening.

Der kan bestilles flere fjernbetjening, men ikke andre varianter end den, der fulgte med bilen. Der kan programmeres og anvendes op til seks fjernbetjening til den samme bil.

Bilen leveres med to fjernbetjening.

ADVARSEL

Hvis der er børn i bilen:

Husk altid at afbryde strømmen til rudehejsene ved at tage fjernbetjening ud, hvis føreren forlader bilen.

Fjernbetjening - bortkomst

Hvis en fjernbetjening (s. 156) bliver væk, kan en ny bestilles hos et værksted - et autoriseret Volvo-værksted anbefales.

De tilbageværende fjernbetjening skal medbringes til Volvo-værkstedet. For at forhindre tyveri slettes den bortkomne fjernbetjening kode i systemet. Det aktuelle antal betjening, som er registreret for bilen, kan kontrolleres i menusystemet MY CAR. For en beskrivelse af menusystemet, se MY CAR (s. 109).

Relaterede oplysninger

- Fjernbetjening – funktioner (s. 159)
- Fjernbetjening - rækkevidde (s. 160)

Fjernbetjening – individualisering*

Nøglehukommelsen i fjernbetjeningen gør, at nogle indstillinger i bilen kan tilpasses efter den enkelte bruger.

Nøglehukommelsefunktionen findes i kombination med f.eks. elbetjent* førersæde (s. 81).

Indstillinger for sidespejle (s. 102), førersæde, styrestyrke (s. 182) og kombiinstrumentets tema, kontrast- og farvefunktion (s. 65) kan gemmes i nøglehukommelsen afhængigt af bilens udstyr-niveau.

Funktionen¹ kan aktiveres/deaktiveres i menustemmet MY CAR. For en beskrivelse af menustemmet, se MY CAR (s. 109).

Når funktionen er aktiveret, forbindes indstillingerne automatisk til nøglehukommelsen. Det betyder, at en ændring af en indstilling automatisk bliver gemt i den specifikke fjernbetjenings hukommelse.

Gemme indstillinger

Gør som følger for at gemme indstillingerne og bruge nøglehukommelsen i fjernbetjeningen:

1. Lås bilen op med den fjernbetjening, i hvis hukommelse indstillingen² vil blive gemt.
2. Sørg for, at nøglehukommelsefunktionen er aktiveret i menu-systemet MY CAR.

3. Foretag de ønskede indstillinger af f.eks. sædet og sidespejlene.
4. Indstillingerne gemmes i den aktuelle fjernbetjenings hukommelse.

Næste gang bilen låses op med den samme fjernbetjening, vil de positioner, der er gemt i nøglehukommelsen, blive indstillet automatisk – forudsat at de er blevet ændret siden sidste gang, den aktuelle fjernbetjening blev brugt.

Nødstop

Hvis sædet utilsigtet kommer i bevægelse, skal der trykkes på én af sædets indstillingsknapper eller hukommelsesknapperne, så sædet standser.

En ny start for at give sædet den indstilling, der er lagret i nøglehukommelsen, opnås ved at trykke på fjernbetjenings oplåsningsknap. Så skal førerdøren være åben.

ADVARSEL

Risiko for klemning! Sørg for, at børn ikke leger med betjeningsknapperne. Kontroller, at der ikke er nogen genstande foran, bagved eller under sædet ved indstilling. Sørg for, at ingen af passagererne på bagsædet kan komme i klemme.

Ændre indstillinger

Hvis flere personer med hver sin fjernbetjening nærmer sig bilen, foretages indstillingerne for

f.eks. sæde og sidespejle efter den person, hvis fjernbetjening låser førerdøren op.

Hvis førerdøren er blevet åbnet af person A med fjernbetjening A, men person B med fjernbetjening B skal køre, kan indstillingerne ændres på følgende måder:

- Stående ved førerdøren eller siddende bag ved rattet trykker person-B på knappen for oplåsning på sin fjernbetjening.
- Vælg en af tre mulige hukommelser for sædeindstilling med sædeknap 1-3.
- Juster sæde og spejle manuelt.

Relaterede oplysninger

- Fjernbetjening – funktioner (s. 159)
- Fjernbetjening med PCC* – unikke funktioner (s. 161)

¹ Kaldes bilnøglehukommelse i MY CAR.

² Denne indstilling påvirker ikke indstillinger, der er gemt med det elbetjente sædes hukommelsesfunktion.

Låsning/oplåsning – indikation

Når bilen låses eller låses op med fjernbetjeningen (s. 156), angiver bilens blinklys, at låsning/oplåsningen er udført korrekt.

- Låsning - ét blink, og sidespejlene drejes³ ind.
- Oplåsning - to blink og sidespejlene drejes³ ud.

i OBS

Vær opmærksom på risikoen for at låse fjernbetjeningen inde i bilen.

Ved låsning sker indikeringen kun, hvis alle låse er låst og alle døre er lukkede. Indikering gives, når den sidste dør lukkes.

Valg af funktion

Forskellige muligheder for angivelse af låsning/oplåsning med lys kan indstilles i menu-systemet MY CAR. For en beskrivelse af menu-systemet, se MY CAR (s. 109).

Relaterede oplysninger

- Keyless drive* (s. 165)
- Lås-indikator (s. 158)
- Alarmindikator (s. 177)

³ Kun biler med sidespejle, der kan drejes ind elektrisk.

Lås-indikator

En blinkende diode ved forruden bekræfter, at bilen er låst.



Samme diode som alarmindikatoren (s. 177).

i OBS

Også biler, som ikke er udstyret med alarm, har denne indikator.

Relaterede oplysninger

- Låsning/oplåsning – indikation (s. 158)

Fjernbetjening – elektronisk startspærre

Den elektroniske startspærre er en tyverisikring, der forhindrer, at bilen startes (s. 264) af en uautoriseret person.

Hver fjernbetjening (s. 156) har en unik kode. Bilen kan kun startes med den rette fjernbetjening med den rette kode.

Nedenstående fejlmeddelelser på kombiinstrumentets informationsdisplay vedrører den elektroniske startspærre:

Meddelelse / besked	Betydning
Isæt bilnøgle	Fejl ved læsning af fjernbetjeningen under start - Tag nøglen ud af tændingslåsen, tryk den i igen og gør et nyt startforsøg.
Bilnøgle ikke fundet^A	Fejl ved læsning af fjernbetjeningen under start - Gør et nyt startforsøg. Hvis fejlen vedvarer: Tryk fjernbetjeningen ind i tændingslåsen og gør et nyt startforsøg.
Startspærre Prøv at starte igen	Fejl ved startspærresystemet under start. Hvis fejlen vedvarer: Kontakt et værksted - et autoriseret Volvo-værksted anbefales.

^A Gælder kun for biler uden nøglefri start- og låsesystem.

Relaterede oplysninger

- Fjernbetjent startspærre med springssystem* (s. 159)
- Keyless drive* (s. 165)

Fjernbetjent startspærre med springssystem*

Fjernbetjent startspærre med springssystem⁴ gør det muligt at spore og lokalisere bilen samt aktivere startspærren på afstand, hvilket slukker motoren.

Kontakt nærmeste Volvo-forhandler for mere information og hjælp med at aktivere systemet.

Relaterede oplysninger

- Fjernbetjening (s. 156)
- Fjernbetjening – elektronisk startspærre (s. 158)





Fjernbetjening – funktioner

Fjernbetjeningen har funktioner som f.eks. låsning og oplåsning af dørene.

Funktioner



Fjernbetjening i basismodel.

-  Låsning
-  Oplåsning
-  Varighed for ankomststlys
-  Bagklap
-  Panikfunktion

⁴ Kun visse markeder og sammen med Volvo On Call*.



Fjernbetjening med PCC* (Personal Car Communicator).

i Informationsknap – se Fjernbetjening med PCC* – unikke funktioner (s. 161) for beskrivelse af dens funktionalitet.

Funktionsknapper

🔒 Låsning - Låser dørene og bagklappen, samtidig med at alarmen aktiveres, se Låsning/ oplåsning - udefra (s. 169).

Et langt tryk lukker alle ruder samtidigt. For nærmere oplysninger, se Gennemluftningsfunktion (s. 171).

⚠️ ADVARSEL

Hvis ruder lukkes med fjernbetjeningen, skal du kontrollere, at ingen personer får hænderne i klemme.

🔒 Oplåsning (s. 169) - Låser dørene og bagklappen op, samtidig med at alarmen deaktiveres.

Et langt tryk åbner alle ruder samtidigt. For nærmere oplysninger, se Gennemluftningsfunktion (s. 171).

Funktionen kan ændres fra at låse alle dørene op samtidigt, til med et tryk på knappen først at låse kun førerdøren op, og efter yderligere et tryk på knappen (inden 10 sekunder) til at låse resten af dørene op.

Funktionen kan ændres i menusystemet MY CAR. For en beskrivelse af menusystemet, se MY CAR (s. 109).

☀️ Ankomstlys (s. 99) - Benyttes til at tænde bilens lys på afstand.

🚗 Bagklap (s. 172) - Låser kun bagklappen op og deaktiverer dens alarm.

⚠️ Panikfunktion - Benyttes til at tiltrække omgivelsernes opmærksomhed i en nødsituation.

Hvis knappen holdes nede i mindst tre sekunder eller trykkes ind to gange i løbet af tre sekunder, aktiveres blinklysene og hornet.

Funktionen kan slås fra ved hjælp af den samme knap, når den har været aktiv i mindst fem sekunder. Ellers slås den fra efter ca. tre minutter.

Relaterede oplysninger

- Fjernbetjening (s. 156)

Fjernbetjening - rækkevidde

Fjernbetjeningens (i basismodel) funktioner har en rækkevidde på ca. 20 meter fra bilen.

Hvis bilen ikke bekræfter et tryk på en knap - gå tættere på og prøv igen.

i OBS

Fjernbetjeningsfunktionerne kan forstyrres af radiobølger i omgivelserne, bygninger, topografiske forhold og lign. Bilen kan altid låses/ låses op med nøglebladet (s. 163).

Hvis fjernbetjeningen fjernes fra bilen, når motoren er i gang eller nøgleposition **I** eller **II** (s. 78) er aktiveret, og alle døre lukkes, vises en advarselmeddelelse på kombiinstrumentets informationsdisplay, samtidig med at der fremkommer en kort hørbar påmindelse.

Meddelelsen slukker, når fjernnøglen bringes tilbage til bilen efterfulgt af et tryk på **OK**-knappen, eller når alle døre lukkes igen.

Relaterede oplysninger

- Fjernbetjening (s. 156)
- Fjernbetjening – funktioner (s. 159)

Fjernbetjening med PCC* – unikke funktioner

En fjernbetjening med PCC* har udvidet funktionalitet sammenlignet med en fjernbetjening i basismodel (s. 156) i form af en informationsknap og indikeringslamper.

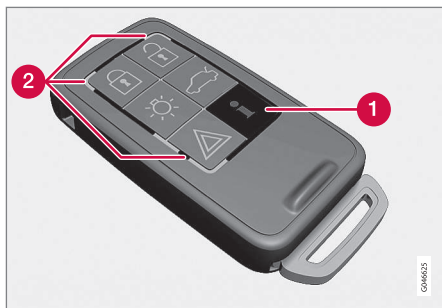

Fjernbetjening med PCC.

- 1 Informationsknap
- 2 Indikeringslamper

Med informationsknappen kan forskellige informationer fra bilen fås ved hjælp af indikeringslamperne.

Brug af informationsknappen

- Tryk på informationsknappen 
 - > Alle indikeringslamper blinker i ca. 7 sekunder, og lyset vandrer rundt på PCC'en. Det angiver, at informationerne fra bilen aflæses.

Hvis der trykkes på en af de andre knapper i dette tidsrum, afbrydes aflæsningen.

OBS

 Hvis ingen indikeringslampe lyser, når informationsknappen bruges gentagne gange og på forskellige steder (samt efter 7 sekunder, og efter lyset er gået omkring på PCC'en), kontaktes et værksted - et autoriseret Volvo-værksted anbefales.

Indikeringslamperne giver informationer som vist på følgende illustration:

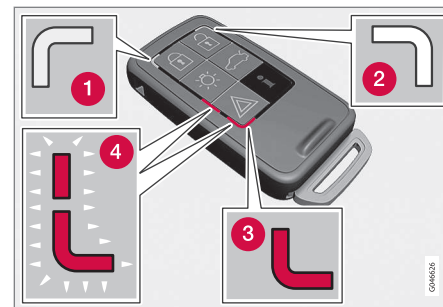

- 1 Grønt, konstant lys – bilen er låst.
- 2 Gult, konstant lys – bilen er ikke låst.
- 3 Rødt, konstant lys – alarmer er udløst, efter bilen blev låst.
- 4 Rødt lys blinker skiftevis i de to røde indikeringslamper - Alarmer er udløst for mindre end 5 minutter siden.

Relaterede oplysninger

- Fjernbetjening med PCC* – rækkevidde (s. 162)

Fjernbetjening med PCC* – rækkevidde

Rækkevidden for en fjernbetjening med PCC (Personal Car Communicator) til oplåsning af døre og bagklap er ca. 20 meter fra bilen – de øvrige funktioner op til ca. 100 meter. Hvis bilen ikke bekræfter et tryk på en knap - gå tættere på og prøv igen.

i OBS

Informationsknappens funktion kan forstyrres af radiobølger i omgivelserne, bygninger, topografiske forhold og lign.

Uden for rækkevidde

Hvis fjernbetjeningen befinder sig for langt fra bilen, til at informationerne kan aflæses, vises den seneste status, som bilen havde, uden at lyset bevæger sig rundt på fjernbetjeningen.

Hvis flere fjernbetjeninger bruges til bilen, er det kun den fjernbetjening, der sidst blev brugt til låsning/oplåsning, som viser korrekt status.

i OBS

i Hvis ingen indikeringslampe lyser, når informationsknappen bruges gentagne gange og på forskellige steder (samt efter 7 sekunder, og efter lyset er gået omkring på PCC'en), kontaktes et værksted - et autoriseret Volvo-værksted anbefales.

Relaterede oplysninger

- Keyless Drive* – rækkevidde (s. 165)
- Fjernbetjening - rækkevidde (s. 160)

Aftageligt nøgleblad

Fjernbetjeningen indeholder et aftageligt nøgleblad af metal, som kan bruges til at aktivere bestemte funktioner og udføre bestemte handlinger.

Nøglebladens unikke kode kan fås hos autoriserede Volvo-værksteder, hvor det anbefales at bestille nye nøgleblade.

Nøglebladets funktioner

Med fjernbetjeningens aftagelige nøgleblad kan:

- venstre fordør låses op manuelt, (s. 163) hvis centrallåsen ikke kan aktiveres med fjernbetjeningen.
- bagdørenes mekaniske børnesikkerhedslås aktiveres/deaktiveres (s. 175).
- højre fordør og bagdørene låses manuelt, f.eks. ved strømsvigt.
- handskerummets lås* låses op.
- airbag til forsædepassager (PACOS*) aktiveres/deaktiveres.

Relaterede oplysninger

- Manuel låsning af dør (s. 170)
- Låsning/oplåsning - handskerum (s. 172)
- Passagerairbag - aktivering/deaktivering* (s. 34)

Aftageligt nøgleblad - udtagning/ fastgøring

Udtagning/fastgøring af aftageligt nøgleblad (s. 162) gøres som følger:

Udtagning af nøgleblad



1 Træk den fjederbelastede spærre til siden.

2 Træk samtidigt nøglebladet lige bagud.

Fastgøring af nøgleblad

Sæt forsigtigt nøglebladet tilbage på dets plads i fjernbetjeningen (s. 156).

1. Hold fjernbetjeningen med sporet opad, og lad nøglebladet glide ned i sporet.
2. Tryk let på nøglebladet. Når nøglebladet fastlåses, høres et klik.

Relaterede oplysninger

- Aftageligt nøgleblad - oplåsning af dør (s. 163)
- Børnesikkerhedslås - manuel aktivering (s. 175)
- Passagerairbag - aktivering/deaktivering* (s. 34)

Aftageligt nøgleblad - oplåsning af dør

Det aftagelige nøgleblad kan bruges, hvis centrallåsen ikke kan aktiveres med fjernbetjeningen, f.eks. hvis fjernbetjeningens batteri (s. 164) er brugt op.

Venstre fordør kan åbnes på følgende måde:

1. Lås venstre fordør op med nøglebladet i dørhåndtagets låsecylinder. For nærmere oplysninger, se Keyless Drive* – oplåsning med nøgleblad (s. 168).

i OBS

Når døren er låst op med nøglebladet og åbnes, udløses alarmen.

2. Alarmen afbrydes ved at sætte fjernbetjeningen i tændingslåsen.

For biler med nøglefri start- og låsesystem, se Keyless Drive* – oplåsning med nøgleblad (s. 168).

Relaterede oplysninger

- Aftageligt nøgleblad (s. 162)
- Fjernbetjening (s. 156)

Fjernbetjening/PCC - udskiftning af batteri

Batteriet⁶ i fjernbetjeningen skal muligvis udskiftes.

Batteriet til fjernbetjeningen skal udskiftes, hvis:

- informationssymbolet tændes, og displayet på kombiinstrumentet viser **Bilnøglebatteri svagt** **Se instr.bog**

og/eller

- hvis låsen gentagne gange ikke reagerer på signaler fra fjernbetjeningen inden for 20 meter fra bilen.

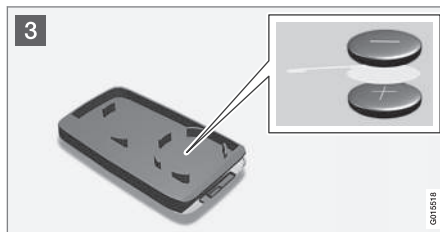
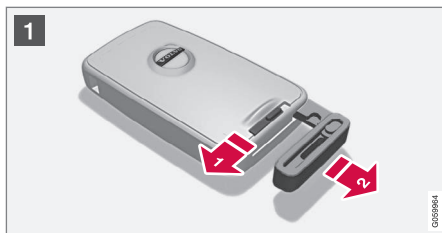

Åbning

- 1 Træk den fjederbelastede spærre til siden.
- 2 Træk samtidigt nøglebladet lige bagud.
- 3 Før en 3 mm skruetrækker ind i hullet bag ved den fjederbelastede spærre og lírk forsigtigt fjernbetjeningen op.

OBS

Vend fjernbetjeningen med knapperne opad for at forhindre batterierne i at falde ud, når den åbnes.

VIGTIGT

Undgå at berøre nye batterier og deres kontaktflader med fingrene, da det forringer deres funktion.

Batteriidskiftning

OBS

Volvo anbefaler, at batterier der skal anvendes i fjernbetjening/PCC, opfylder UN Manual of Test and Criteria, Part III, sub-section 38.3. Batterier, der er monteret på fabrikken eller udskiftet af et autoriseret Volvo-værksted, opfylder ovennævnte kriterium.

- 3 Undersøg nøje, hvordan batteriet/batterierne er placeret på dækslets inderside med hensyn til deres (+)- og (-)-side.

Fjernbetjening med et batteri

1. Frigør forsigtigt batteriet.
2. Isæt et nyt med (+)-siden nedad.

⁶ Fjernbetjening med PCC har to batterier.

Fjernbetjening med PCC* med to batterier

1. Frigør forsigtigt batterierne.
2. Isæt først et nyt med (+)-siden opad.
3. Læg det hvide plasticstykke imellem, og isæt til sidst yderligere et nyt batteri med (+)-siden nedad.

Batteritype

Brug batterier med betegnelsen CR2430, 3 V.

Samling

1. Tryk fjernbetjeningen sammen.
2. Hold fjernbetjeningen med sporet opad, og lad nøglebladet glide ned i sporet.
3. Tryk let på nøglebladet. Når nøglebladet fastlåses, høres et klik.

! VIGTIGT

Sørg for, at brugte batterier håndteres på en måde, som skåner miljøet.

Relaterede oplysninger

- Fjernbetjening (s. 156)
- Fjernbetjening – funktioner (s. 159)

Keyless drive*

Biler udstyret med Keyless Drive har et start- og låsesystem, der kan håndteres nøglefrit.

Med det nøglefri start- og låssystem kan bilen startes, låses og låses op, uden at fjernbetjeningen (s. 156) sidder i startlåsen⁷. Det er tilstrækkeligt at have fjernbetjeningen med sig i en lomme. Systemet gør det f.eks. nemt at åbne bilen, når du ikke har hænderne fri.

Begge bilens medfølgende fjernbetjeningen har nøglefri-funktion. Du kan bestille flere fjernbetjeningen.

Bilens elsystem kan sættes i tre forskellige niveauer – nøgleposition **0**, **I** og **II** (s. 79) – med fjernbetjeningen.

Relaterede oplysninger

- Keyless Drive* – rækkevidde (s. 165)
- Keyless Drive* – sikker håndtering af fjernbetjening (s. 166)
- Keyless Drive* – forstyrrelser i fjernbetjeningens funktion (s. 166)

Keyless Drive* – rækkevidde⁹

For at man kan åbne en dør eller bagklappen uden at trykke på fjernbetjeningens knapper, skal der være en fjernbetjening inden for 1,5 m fra bilens dørhåndtag eller bagklap.

Den, der skal låse en dør op eller i, skal have fjernbetjeningen med sig. Det er ikke muligt at låse en dør op eller i, hvis fjernbetjeningen befinder sig på bilens modsatte side.

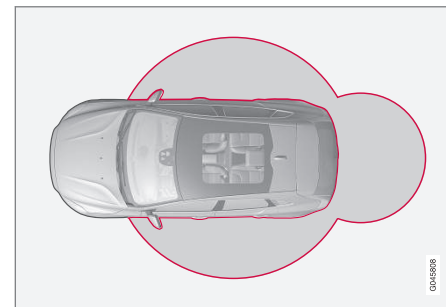

De grå ringe på den ovenstående illustration viser det område, der dækkes af systemets antenner.

Hvis alle fjernbetjeningen fjernes fra bilen, når motoren går eller nøgleposition **I** eller **II** (s. 79) er aktiveret, og en dør er blevet åbnet og derefter lukket, viser kombiinstrumentets informationsdis-

⁷ Gælder ikke Fjernbetjening basis.

⁹ Gælder ikke for biler med nøglefri start

- ◀ play en advarsel samtidig med, at der høres en lydpåmindelse.

Når fjernbetjeningen er bragt tilbage til bilen, slukker advarslen og lydpåmindelsen ophører efter enten/eller, at:

- en dør er blevet åbnet og lukket
- fjernbetjeningen er sat i tændingslåsen
- **OK**-knappen på blinklysarmen er blevet trykket ind.

Relaterede oplysninger

- Keyless drive* (s. 165)
- Keyless Drive* – placering af antenner (s. 169)

Keyless Drive* – sikker håndtering af fjernbetjening

Alle fjernbetjeningen bør behandles med stor forsigtighed.

Hvis en af fjernbetjeningerne¹⁰ glemmes i bilen, deaktiveres de nøglefri funktioner i tilfælde af, at bilen f.eks. låses med den anden fjernbetjening, der hører til bilen. Derefter kan ingen uvedkommende åbne dørene.

Næste gang bilen låses op med den anden fjernbetjening, genaktiveres den glemte fjernbetjening igen.

VIGTIGT

Undgå at efterlade fjernbetjeningen med PCC i bilen. Hvis nogen bryder ind i bilen og får fat i fjernbetjeningen, vil det f.eks. være muligt at starte bilen ved at trykke fjernbetjeningen ind i tændingslåsen og derefter trykke på **START/STOP ENGINE**-knappen.

Relaterede oplysninger

- Keyless drive* (s. 165)

Keyless Drive* – forstyrrelser i fjernbetjeningens funktion

Fjernbetjeningens nøglefri-funktioner (s. 165) kan forstyrres af elektromagnetiske felter og afskærmning.

OBS

Placer/opbevar ikke fjernbetjeningen med nøglefri funktion i nærheden af en mobiltelefon eller metalgenstande - ikke tættere på end 10-15 cm.

Hvis der alligevel opstår forstyrrelser, skal du bruge fjernbetjeningen og nøglebladet som en fjernbetjening i basismodel (s. 156).

Relaterede oplysninger

- Fjernbetjening/PCC - udskiftning af batteri (s. 164)
- Keyless Drive* – sikker håndtering af fjernbetjening (s. 166)
- Keyless Drive* – rækkevidde (s. 165)

¹⁰ Gælder fjernbetjening med PCC (Personal Car Communicator).

Keyless Drive* – låsning

Biler udstyret med nøglefri start- og låsesystem har et berøringsfølsomt område på dørenes udvendige håndtag og en gummibelagt knap ved siden af bagklappens gummibelagte trykplade.

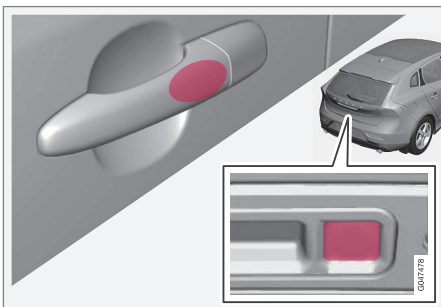

Lås dørene og bagklappen ved at gribe et af dørhåndtagene eller den mindste af de to gummibelagte knapper - lås-indikatoren (s. 158) i forruden bekræfter med blinken, at låsning er udført.

Alle døre og bagklappen skal være lukkede, før bilen kan låses - ellers låses bilen ikke.

i OBS

På biler med automatgear skal gearvælgeren stilles i **P**-position - ellers er det ikke muligt at låse bilen eller aktivere dens alarmer.

Relaterede oplysninger

- Keyless drive* (s. 165)
- Alarmindikator (s. 177)

Keyless Drive* – oplåsning¹²

Oplåsning sker, når en hånd griber om et dørhåndtag, eller bagklappens gummibelagte trykplade berøres – åbn døren eller bagklappen som normalt.

i OBS

Dørhåndtagene registrerer normalt en hånd, der tager fat i håndtaget, men med tykke handsker, eller efter en meget hurtig håndbevægelse, kan det være nødvendigt at prøve igen eller at tage handsken af.

Relaterede oplysninger

- Keyless drive* (s. 165)
- Keyless Drive* – låsning (s. 167)

Keyless Drive* – oplåsning med nøgleblad

Hvis centrallåsen ikke kan aktiveres med fjernbetjeningen, f.eks. hvis batterierne er brugt op, kan venstre fordør låses op med fjernbetjeningens aftagelige nøgleblad (s. 162).

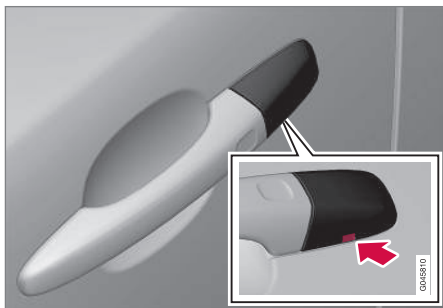

Hul til nøglebladet - for at løsne dækslet.

For at få adgang til låsecylinderen skal dørhåndtagets plastdæksel løsnes - også det gøres med nøglebladet:

1. Tryk nøglebladet ca. 1 cm lige op i hullet på dørhåndtagets/dækslets underside - undgå at lirke.
 - > Plastdækslet løsnes automatisk i det øjeblik, bladet trykkes lige op og ind i åbningen.

2. Stik derefter nøglebladet ind i låsecylinderen, og lås døren op.
3. Sæt plastdækslet på igen efter oplåsningen.

i OBS

Når venstre fordør låses op med nøglebladet og åbnes, udløses alarmer (s. 176). Den afbrydes ved at sætte fjernbetjeningen i tændingslåsen, se Alarm - fjernbetjeningen fungerer ikke (s. 178).

Relaterede oplysninger

- Keyless drive* (s. 165)
- Aftageligt nøgleblad - udtagning/fastgøring (s. 163)

Keyless Drive* – låseindstillinger

Låseindstillinger for biler udstyret med nøglefri start- og låsesystem kan tilpasses ved i menustyret MY CAR at angive, hvilke døre der skal låses op.

For en beskrivelse af menustyret, se MY CAR (s. 109).

Relaterede oplysninger

- Keyless drive* (s. 165)

¹² Gælder ikke for fjernbetjening med nøglefri start.

Keyless Drive* – placering af antenner

Biler udstyret med nøglefri start- og låsesystem har en række indbyggede antenner placeret på forskellige steder i bilen.

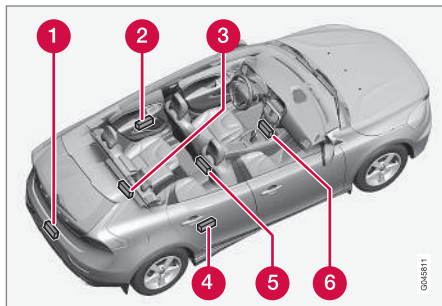

- 1 Kofanger bag, i midten
- 2 Dørhåndtag, venstre, bag
- 3 Bagagerum, i midten helt inde under gulvet
- 4 Dørhåndtag, højre, bag
- 5 Midterkonsol, under bageste del
- 6 Midterkonsol, under forreste del.

⚠ ADVARSEL

Personer med indopereret pacemaker må ikke befinde sig tættere end 22 cm på Keyless-systemets antenner. Dette er for at forhindre forstyrrelser mellem pacemakeren og Keyless-systemet.

Relaterede oplysninger

- Keyless drive* (s. 165)

Låsning/oplåsning - udefra

Låsning/oplåsning udefra sker med fjernbetjeningen (s. 159). Fjernbetjeningen kan låse/ oplåse alle døre, bagklappen og tankdækselklappen. Der kan vælges forskellige sekvenser for oplåsning.

For at låsningen skal kunne aktiveres, skal førerdøren være lukket - hvis nogen af de andre døre eller bagklappen er åben, låses den/de, og alarmen kobles først til, når den/de lukkes. For biler, der er udstyret med nøglefri låsesystem*, skal alle døre og bagklappen være lukkede, se Keyless Drive* – låsning (s. 167), og Keyless Drive* – oplåsning (s. 167).

i OBS

Vær opmærksom på risikoen for at låse fjernbetjeningen inde i bilen.

Hvis låsning/oplåsning med fjernbetjeningen ikke fungerer, kan dens batteri være brugt op – så skal venstre fordør låses eller låses op med det aftagelige nøgleblad (s. 163).

i OBS

Husk, at alarmen udløses, når døren åbnes efter at være låst op med nøglebladet - alarmen slås fra, når fjernbetjeningen trykkes ind i tændingslåsen.





⚠ ADVARSEL

Vær opmærksom på risikoen for at blive låst inde i bilen, når den låses udefra med fjernbetjeningen - det vil ikke være muligt at åbne dørene indefra med dørgrebene. For nærmere oplysninger, se Blokeret låsestilling* (s. 174).

Automatisk genlåsning

Hvis ingen af dørene eller bagklappen åbnes inden to minutter efter oplåsning, låses de automatisk alle igen. Denne funktion mindsker risikoen for, at bilen utilsigtet efterlades ulåst. For biler med alarm, se Alarm (s. 176).

Relaterede oplysninger

- Låsning/oplåsning - indefra (s. 171)
- Fjernbetjening - funktioner (s. 159)

Manuel låsning af dør

I nogle situationer skal bilen kunne låses manuelt, f.eks. ved strømsvigt.

Venstre fordør kan låses med dens låsecylinder og fjernbetjeningens aftagelige nøgleblad (s. 168).

De andre døre har ikke låsecylindre, men i stedet en låseanordning på hver dørs gavl, der skal trykkes ind ved hjælp af nøglebladet - derefter er de mekanisk låst/blokeret mod åbning udefra. Dørene kan stadig åbnes indefra.

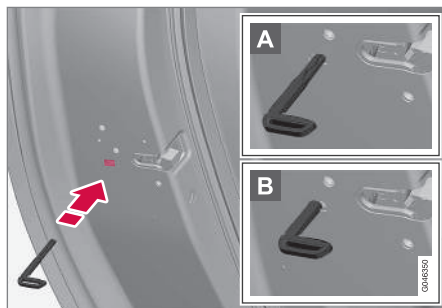

Manuel låsning af dør. Må ikke forveksles med Børnesikkerhedslåsen (s. 175).

- Tag det aftagelige nøgleblad (s. 163) ud af fjernbetjeningen. Stik nøglebladet ind i hullet for låseanordningen, og tryk fjernbetjeningen helt i bund, ca. 12 mm.

A Døren kan åbnes både ude- og indefra.

B Døren er spærret mod åbning udefra. For at vende tilbage til position A skal dørens indvendige håndtag åbnes.

Dørene kan også låses op med fjernbetjeningens (s. 156) oplåsingsknap eller med førerdørens centrallåsknap.

i OBS

- En dørs låseanordning låser kun den aktuelle dør - ikke alle døre samtidigt.
- En manuelt låst bagdør med aktiveret manuel børnesikkerhedslås (s. 175) kan ikke åbnes hverken ude- eller indefra. En bagdør låst på denne måde kan kun låses op med fjernbetjening eller centrallåsknap.

Relaterede oplysninger

- Fjernbetjening/PCC - udskiftning af batteri (s. 164)

Låsning/oplåsning - indefra

Låsning/oplåsning kan foretages med førerdørens knap til centrallåsning. Alle døre og bagklappen (s. 172) kan låses eller låses op samtidigt.



Centrallås

- Tryk knappens ene side  ind for at låse - den anden side  låser op.

Lampe i låseknap

Når lampen i førerdørens centrallåsknap lyser, betyder det, at alle døre er låst.

Med centrallåsknap kun i førerdøren, de øvrige døre har ingen knap:

- Tændt lampe betyder, at alle døre er låst.

Med centrallåsknap i begge fordøre og elektrisk låseknap i hver bagdør:

- Tændt lampe betyder, at kun den aktuelle dør er låst. Når alle knapper lyser, er alle døre låst.

Oplåsning

Indefra kan en dør låses op på to forskellige måder:

- Tryk på centrallåsknappen .

Et langt tryk åbner også alle sideruder* samtidigt (se også afsnittet Udluftningsfunktion (s. 171)).

- Træk i åbningshåndtaget og åbn døren - dørene låses op og åbnes i et øjeblik.

Låsning

- Begge fordøre skal være lukkede for at kunne låses centralt. Tryk på centrallåsknappen  - alle døre låses. Hvis en af bagdørene er åben, låses den, når den lukkes.

Et langt tryk lukker også alle sideruder samtidigt (se også afsnittet Udluftningsfunktion (s. 171)).

Automatisk låsning

Dørene og bagklappen låses automatisk, når bilen begynder at køre.

Funktionen kan aktiveres/deaktiveres i menustyret MY CAR. For en beskrivelse af menustyret, se MY CAR (s. 109).

Relaterede oplysninger

- Låsning/oplåsning - udefra (s. 169)
- Alarm (s. 176)

Gennemluftningsfunktion

Udluftningsfunktionen åbner eller lukker alle sideruder samtidigt og kan f.eks. benyttes til hurtigt at udlufte bilen i varmt vejr.



Centrallåsknap

Et langt tryk på -symbolet på centrallåsknappen **åbner** alle sideruder samtidigt. Den samme fremgangsmåde for -knappen **lukker** alle sideruder samtidigt.

Relaterede oplysninger

- Låsning/oplåsning - indefra (s. 171)
- Rudehejs (s. 101)

Låsning/oplåsning - handskerum

Handskerummet (s. 147) kan kun låses/låses op med fjernbetjeningens (s. 156) aftagelige nøgleblad.

For information om nøgleblad, se Aftageligt nøgleblad - udtagning/fastgøring (s. 163).



Låsning af handskerummet:

- 1 Skyd nøglebladet ind i handskerummets låsecylinder.
- 2 Drej nøglebladet 90 grader højre om. Nøglehullet er vandret i låst indstilling.
- 3 Træk nøglebladet ud.

- Oplåsning sker i omvendt rækkefølge.

Relaterede oplysninger

- Fjernbetjening – funktioner (s. 159)

Låsning/oplåsning - bagklap

Bagklappen kan åbnes, låses og låses op på en række forskellige måder.

Manuel åbning

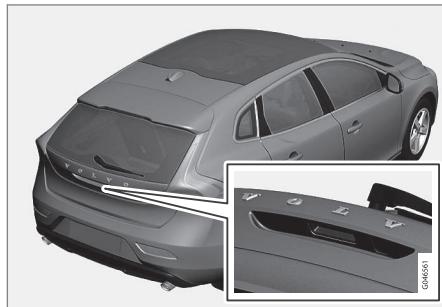

Gummiplade med elektrisk kontakt.

Bagklappen holdes lukket af en elektrisk lås. For at åbne:

1. Tryk let på den brede af de to gummibelagte trykplader under det udvendige håndtag - låsen udløses.
2. Løft i det udvendige håndtag for at åbne klappen helt.

! VIGTIGT

- Kun meget lidt kraft er nødvendig for at løsne bagklappens lås - tryk bare let på den gummibelagte plade.
- Læg ikke løftekräften på gummipladen ved åbning af bagklappen - løft i håndtaget. For stor kraft kan beskadige gummipladens elektriske kontakt.

Oplåsning med fjernbetjening

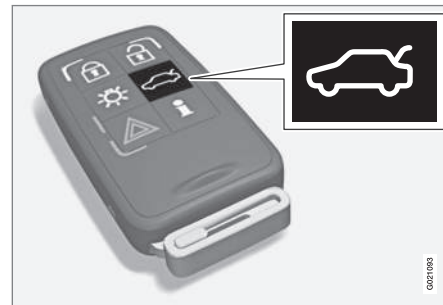

Med fjernbetjeningens (s. 156) -knap kan bagklappens alarm deaktiveres alene* og låses op.

Lås-indikatoren (s. 158) på instrumentpanelet holder op med at blinke for at vise, at hele bilen ikke er låst, og alarmens* niveau- og bevægelsessensorer og sensorerne for åbning af bagklappen slås fra.

* Ekstraudstyr/tilbehør. Se Indledning for nærmere enkeltheder.

Dørene forbliver låst og alarmeret.

Bagklappen kan åbnes på to forskellige måder med fjernbetjeningen:

Et tryk - Klappen låses op, men er fortsat lukket - tryk let på den gummibelagte trykplade under det udvendige håndtag og løft klappen. Hvis klappen ikke åbnes inden for to minutter, låses den igen, og alarmeren aktiveres igen.

To tryk (inden for 3 sekunder) - Klappen låses op og låsen udløses, hvorved klappen åbnes nogle centimeter - løft i det udvendige håndtag for at åbne. Regn, kulde, frost eller sne kan dog forhindre klappen i at slippe låsen.

i OBS

- Når klappen er låst op med to tryk fra fjernbetjeningen eller inde fra bilen, kan automatisk genlåsning ikke ske, fordi klappen er åben - den skal lukkes manuelt.
- Når klappen er lukket, er den ulåst og alarmeren er ikke aktiveret - lås den og aktiver alarmeren igen med fjernbetjeningens låseknap .

Åbning indefra

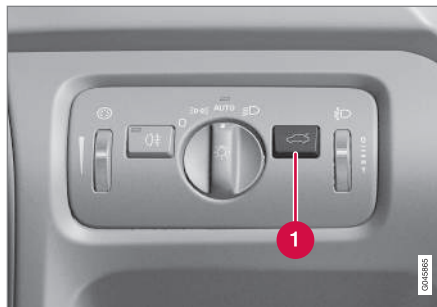

1 Oplåsning af bagklap

For at åbne bagklappen:

- Tryk på belysningspanelets knap (1).
 - > Låsen udløses, og klappen åbnes et par centimeter.

Låsning med fjernbetjening

- Tryk på fjernbetjeningens (s. 159) låseknap .
 - > Lås-indikatoren på instrumentpanelet begynder at blinke, hvilket betyder, at bilen er låst, og alarmeren* er blevet aktiveret.

Relaterede oplysninger

- Låsning/oplåsning - indefra (s. 171)
- Låsning/oplåsning - udefra (s. 169)

Låsning/oplåsning - tankdækselklap

Tankdækselklappen låses op med fjernbetjeningens (s. 156) knap til oplåsning .

Tankdækselklappen forbliver ulåst, indtil bilen låses med fjernbetjeningens knap til låsning . Hvis bilen låses under kørsel eller med de indvendige knapper, forbliver tankdækselklappen ulåst.

Tankdækselklappens låsesystem følger også det nøglefri systems og centrallåsens låsning og oplåsning.

Relaterede oplysninger

- Tankdækselklap - åbne/lukke (s. 289)
- Tankdækselklap - manuel åbning (s. 289)

Blokeret låsestilling*

Blokeret låsestilling¹³ vil sige, at alle åbningshåndtag udløses mekanisk, hvilket forhindrer åbning af døre indefra.

Blokeret låsestilling aktiveres med fjernbetjeningen (s. 156) og indtræder med ca. 10 sekunders forsinkelse efter låsning af dørene.

i OBS

Hvis en dør åbnes i forsinkelsestiden, afbrydes sekvensen, og alarmen deaktiveres.

Bilen kan kun låses op med fjernbetjeningen, når funktionen Blokeret låsestilling er aktiveret. Venstre fordør kan også låses op med det aftagelige nøgleblad (s. 162).

⚠ ADVARSEL

Efterlad ingen personer i bilen uden først at deaktivere funktionen Blokeret låsestilling for ikke at risikere at låse nogen personer inde.

¹³ Kun i kombination med alarm.

Midlertidig deaktivering



Aktive menuvalg angives med et kryds.

- 1 MY CAR
- 2 OK MENU
- 3 TUNE-drejeknap
- 4 EXIT

Hvis der er nogen, der ønsker at blive i bilen, og dørene skal låses udefra, kan funktionen Blokeret låsestilling midlertidigt slås fra, hvilket gøres i menusystemet MY CAR. For en udførlig beskrivelse af menusystemet, se MY CAR (s. 109).

I MY CAR kan en af følgende muligheder vælges:

- **Engangsaktivering:** – Kombiinstrumentet viser derefter **Låse og alarm Nedsat beskyt.**, og Blokeret låsestilling slås fra, når

bilen låses, kun denne gang. (Bemærk, at alarmens bevægelses- og hældningssensorer* slås fra samtidigt.)

Ved den næste motorstart nulstilles systemet, og kombiinstrumentet viser meddelelsen **Låse og alarm Fuld beskyttelse**. Dermed er Blokeret låsestilling samt alarmens bevægelses- og hældningssensorer tilkoblet igen.

- **Forespørg ved udstigning:** – Ved hver motorstart skal føreren besvare spørgsmålet **Skal Reduced Guard aktiveres indtil fornyet opstart af motor?**

Hvis Blokeret låsestilling skal slås fra

- Tryk på **OK/MENU** og lås bilen. (Bemærk, at alarmens bevægelses- og hældningssensorer* slås fra samtidigt.)
 - > Næste gang motoren startes, nulstilles systemet, og kombiinstrumentet viser meddelelsen **Låse og alarm Fuld beskyttelse**, og dermed er Blokeret låsestilling samt alarmens bevægelses- og hældningssensorer tilkoblet igen.

Hvis låsesystemet ikke skal ændres

- Tryk på **EXIT** og lås bilen.

* Ekstraudstyr/tilbehør. Se Indledning for nærmere enkeltheder.

i OBS

- Husk, at alarmer aktiveres, når bilen låses.
- Hvis en af dørene åbnes indefra, udløses alarmer.

Ovenstående gælder, hvis blokeret låsestilling ikke er blevet midlertidigt deaktiveret.

Relaterede oplysninger

- Keyless Drive* – oplåsning med nøgleblad (s. 168)

Børnesikkerhedslås - manuel aktivering

Børnesikkerhedslåsen forhindrer, at børn kan åbne en bagdør indefra.

Skruen for børnesikkerhedslåsen befinder sig i bagdørens bagkant og er kun tilgængelig, når døren er åben.

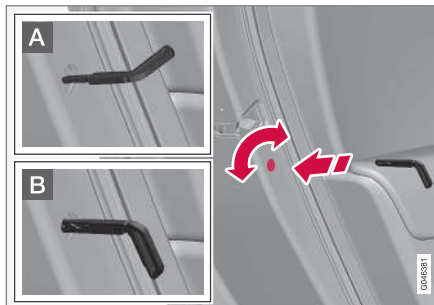
Aktivere/deaktivere børnesikkerhedslås

Manuel børnesikkerhedslås. Må ikke forveksles med manuel dørås (s. 170).

- Brug fjernbetjeningens aftagelige nøgleblad (s. 163) til at dreje på knappen.

A Døren er spærret mod åbning indefra.

B Døren kan åbnes både ude- og indefra.

i OBS

- En dørs drejeknap spærrer kun den aktuelle dør - ikke begge bagdøre samtidigt.
- Der er ingen manuel spærring på biler udstyret med elektrisk børnesikkerhedslås.

Relaterede oplysninger

- Børnesikkerhedslås - elektrisk aktivering* (s. 176)
- Låsning/oplåsning - indefra (s. 171)

Børnesikkerhedslås - elektrisk aktivering*

Børnesikkerhedslåsen forhindrer, at børn kan åbne en bagdør indefra.

Aktivering

Den elektriske børnesikkerhedslås kan aktiveres/deaktiveres for alle nøglepositioner (s. 78) højere end **0**. Aktivering/deaktivering kan foretages op til 2 minutter efter slukning af motoren, forudsat at ingen dør åbnes.



Betjeningspanel førerdør.

1. Start motoren, eller vælg en højere nøgleposition end **0**.
2. Tryk på knappen i førerdørens betjeningspanel.
 - > Informationsdisplayet viser meddelelsen **Børnesikring aktiveret**, og knappens lampe lyser - låsen er aktiveret.

Når den elektriske børnesikkerhedslås er aktiveret, kan de bageste:

- ruder kun åbnes med førerdørens betjeningspanel
- døre ikke åbnes indefra.

På slukning af motoren gemmes den aktuelle indstilling - hvis børnesikkerhedslåsen er aktiveret ved slukning af motoren, vil funktionen fortsat være aktiveret ved den næste motorstart.

Relaterede oplysninger

- Børnesikkerhedslås - manuel aktivering (s. 175)
- Låsning/oplåsning - indefra (s. 171)

Alarm

Alarmen er en anordning, der advarer ved f.eks. indbrud i bilen.

Aktiveret alarm udløses, hvis:

- en dør, motorhjelm eller bagklappen åbnes
- der registreres bevægelser i passagerkabinen (hvis der er monteret en bevægelses-sensor*)
- når bilen løftes eller bugseres (hvis den er udstyret med hældningssensor*)
- startbatteriets kabel frakobles
- sirenen slås fra.

Hvis der opstår en fejl i alarmsystemet, vises der en meddelelse på kombiinstrumentets informationsdisplay. Kontakt et værksted - et autoriseret Volvo-værksted anbefales.

i OBS

Bevægelsessensorerne udløser alarmer ved bevægelser i kabinen - også luftstrømme registreres. Derfor kan alarmerne udløses, når bilen forlades med ruderne åbne, eller hvis der bruges kabinevarmer.

For at undgå dette: Luk ruderne, når bilen forlades. Hvis bilens indbyggede kabinevarmer (eller en transportabel elektrisk) skal anvendes, skal ventilationsspjældene justeres, så de ikke vender opad i kabinen. Alternativt kan reduceret alarmniveau bruges, Reduceret alarmniveau (s. 179).

i OBS

Forsøg ikke selv at reparere eller ændre komponenter, som indgår i alarmsystemet. Ethvert forsøg kan påvirke garantibetingelserne.

Tilkobling af alarm

- Tryk på fjernbetjeningens låseknop.

Frakobling af alarm

- Tryk på fjernbetjeningens oplåseknop.

Annullering af udløst alarm

- Tryk på fjernbetjeningens oplåsningsknop, eller ved at sætte fjernbetjeningen i tændingslåsen.

Relaterede oplysninger

- Alarm - automatisk genaktivering (s. 178)
- Alarm - fjernbetjeningen fungerer ikke (s. 178)

Alarmindikator

Alarmindikatoren viser alarmsystemets (s. 176) status.



Samme diode som lås-indikatoren (s. 158).

En rød lysdiode på instrumentpanelet viser alarmsystemets status:

- Dioden slukket – alarmerne er frakoblet
- Dioden blinker én gang med to sekunders mellemrum – alarmerne er tilkoblet
- Dioden blinker hurtigt efter frakobling af alarmerne (og indtil fjernbetjeningen sættes i tændingslåsen og nøgleposition I nås) – alarmerne har været udløst.

Alarm - automatisk genaktivering

Automatisk genaktivering af alarmer (s. 176) sikrer, at man ikke kommer til at efterlade bilen med alarmer frakoblet.

Hvis bilen er låst op med fjernbetjeningen (s. 156)(og alarmer er frakoblet), men ingen af dørene eller bagklappen åbnes inden to minutter, kobles alarmer automatisk til igen. Samtidig låses bilen igen.

Relaterede oplysninger

- Alarm - automatisk aktivering (s. 178)

Alarm - automatisk aktivering

I visse lande tilkobles alarmer (s. 176) automatisk efter en vis tid, efter at førerdøren er blevet åbnet og lukket igen, uden at bilen er blevet aflåst.

Relaterede oplysninger

- Alarmsignaler (s. 179)

Alarm - fjernbetjeningen fungerer ikke

Hvis alarmer (s. 176) ikke kan slås fra med fjernbetjeningen - f.eks. hvis fjernbetjeningens batteri (s. 164) er brugt op - kan bilen låses op, bilens alarmer deaktiveres og motoren startes som følger:

1. Åbn venstre fordør med det aftagelige nøgleblad (s. 168).
 - > Alarmer udløses, afviserne blinker, og sirenen lyder.



2. Sæt fjernbetjeningen i tændingslåsen.
 - > Alarmer deaktiveres.

Alarmsignaler

Når alarmer (s. 176) udløses, lyder en sirene, og alle afvisere blinker.

- En sirene lyder i 30 sekunder, eller indtil alarmeren slås fra. Sirenen har sit eget batteri og fungerer uafhængigt af bilens startbatteri.
- Alle afvisere blinker i 5 minutter, eller indtil alarmeren slås fra.

Reduceret alarmniveau

Reduceret alarmniveau betyder, at bevægelses- og hældningssensorerne midlertidigt kan slås fra.

For at undgå utilsigtet aktivering af alarmeren - f.eks. hvis en hund efterlades i en låst bil eller ved rejse med et biltog eller en bilfærge - slå bevægelses- og hældningssensorerne midlertidigt fra.

Fremgangsmåden er den samme som ved midlertidig afbrydelse af blokeret låsestilling, se Blokeret låsestilling* (s. 174).

Relaterede oplysninger

- Alarm (s. 176)
- Alarmindikator (s. 177)



Typegodkendelse - fjernbetjeningsystem

Typegodkendelse for fjernbetjeningsystem kan ses i tabellen.

Låsesystem standard

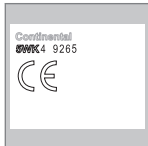

Land/Område	
EU, Kina	

Nøglefri låsesystem (Keyless drive)

Land/Område	
EU	
Korea	





Land/Område	
Kina	
Hongkong	

Relaterede oplysninger

- Fjernbetjening (s. 156)

FØRERSTØTTE

Justerbar styrestyrke*

Hastighedsafhængig servostyring gør, at styrestyrken øges i takt med bilens hastighed for at give føreren større vejfølsomhed.

På motorveje føles styringen fastere. Ved parkering og ved lav hastighed er styringen let og kræver ingen anstrengelse.

Føreren kan vælge mellem tre forskellige niveauer af styrestyrke for vejfølsomhed eller styrefølsomhed i menusystemet **MY CAR** (s. 109):

- Søg der frem til **Niveau for styrekraft**, og vælg **Lav**, **Middel** eller **Høj**.

Denne menu er ikke tilgængelig, når bilen er i bevægelse.

i OBS

I nogle situationer kan servostyringen blive for varm og skal midlertidigt køles. I dette tidsrum arbejder servostyringen med nedsat kraft, og det kan opleves som noget tungere at dreje rattet.

Sideløbende med den midlertidigt reducerede styrehjælp viser kombiinstrumentet en meddelelse.

Relaterede oplysninger

- MY CAR (s. 109)

Elektronisk stabilitetskontrol (ESC) – generelt

Stabilitetssystemet ESC (Electronic Stability Control) hjælper føreren med at undgå udskridning og forbedrer bilens fremkommelighed.



Ved bremsning kan ESC-systemets indgriben mærkes i form af en pulserende lyd. Ved gasgivning vil bilen muligvis accelerere langsommere end forventet.

⚠ ADVARSEL

Stabilitetssystemet ESC er et supplerende hjælpemiddel – det kan ikke håndtere alle situationer under alle vejforhold.

Føreren er altid ansvarlig for, at køretøjet køres på en sikker måde, og i overensstemmelse med gældende færdselsregler og bestemmelser.

ESC-systemet består af følgende funktioner:

- Antiudskridningsfunktion
- Antispinfunktion
- Traktionssikring
- Motorbremsekontrol - EDC
- Corner Traction Control - CTC
- Driver Steering Recommendation - DSR
- Anhænger-stabilisator* - TSA

Antiudskridningsfunktion

Funktionen kontrollerer hjulenes driv- og bremskraft individuelt for at stabilisere bilen.

Antispinfunktion

Funktionen reducerer motoreffekten, hvis drivhjulene spinner mod underlaget, for at bevare stabilitet og trækraft.

Traktionssikring

Funktionen er aktiv ved lav fart og overfører kraft fra det drivhjul, der spinner til det drivhjul, der ikke spinner.

Motorbremsekontrol - EDC

EDC (Engine Drag Control) forhindrer ufrivillig blokering af hjulene, f.eks. efter nedgearing eller motorbremsning ved kørsel i lave gear på glat underlag.

Ufrivillig blokering af hjulene under kørslen kan bl.a. vanskeliggøre førerens mulighed for at styre bilen.

Corner Traction Control - CTC

CTC (Corner Traction Control) kompenserer for understyring og giver højere acceleration i en kurve end normalt uden hjulspin på det inderste hjul, f.eks. ved et sving i en motorvejstilkørsel, for hurtigt at komme op på den hastighed, der køres med.

Driver Steering Recommendation - DSR

DSR (Driver Steering Recommendation) hjælper føreren med at styre bilen i den rigtige retning ved reduceret vejgreb eller ved en opbremsning med ABS.

DSR-funktionens vigtigste opgave er at hjælpe føreren med at styre i den rigtige retning, når bilen er ved at skride ud.

DSR griber ind ved at lægge et lille drejningsmoment på rattet i den retning, bilen bør styres for at opretholde/opnå det bedst mulige vejgreb og stabilisere bilen.

Anhænger-stabilisator* - TSA¹

Anhænger-stabilisatorens (s. 302) funktion er at stabilisere en bil med tilkoblet anhænger i situationer, hvor vognen er kommet i slinger. For nærmere oplysninger, se Kørsel med anhænger (s. 295).

i OBS

Funktionen deaktiveres, hvis føreren vælger **Sport**-funktion.

Relaterede oplysninger

- Elektronisk stabilitetskontrol (ESC) – betjening (s. 183)
- Elektronisk stabilitetskontrol (ESC) – symboler og meddelelser (s. 184)

Elektronisk stabilitetskontrol (ESC) – betjening

Valg af niveau - Sport-funktion

ESC-systemet er altid aktiveret - det kan ikke slås fra.



Føreren kan dog vælge **Sport**-funktion, hvilket giver mulighed for en mere aktiv køreoplevelse.

Med **Sport**-funktion registrerer systemet, om speeder, ratbevægelser og kørsel i sving er mere aktive end ved normal kørsel, og giver da mulighed for kontrolleret udskridning med bagenden op til et vist niveau, før det griber ind og stabiliserer bilen.

Hvis føreren f.eks. afbryder en kontrolleret udskridning ved at slippe speederen, griber ESC-systemet ind og stabiliserer bilen.

Med **Sport**-funktion opnås også maksimal trækraft, hvis bilen er kørt fast eller ved kørsel på løst underlag, f.eks. sand eller dyb sne.

Gør sådan for at vælge **Sport**-funktion:

Sport-funktion vælges i menusystemet MY CAR. For en beskrivelse af menusystemet, se MY CAR (s. 109).



Sport-funktionen angives på kombiinstrumentet ved, at dette symbol lyser konstant, indtil føreren fravælger funktionen, eller indtil motoren slukkes.

Efter næste start er ESC-systemet tilbage i sin normale stilling igen.







Relaterede oplysninger

- Elektronisk stabilitetskontrol (ESC) – generelt (s. 182)
- Elektronisk stabilitetskontrol (ESC) – symboler og meddelelser (s. 184)
- MY CAR (s. 109)

¹ Trailer Stability Assist Indgår ved montering af et originalt Volvo-anhængertræk.

Elektronisk stabilitetskontrol (ESC) - symboler og meddelelser

Tablel

Symbol	Meddelelse / besked	Betydning
	ESC Midlertidigt FRA	ESC-systemet er midlertidigt blevet reduceret pga. for høj temperatur på bremseskiverne - funktionen genaktiveres automatisk, når bremserne er afkølet.
	ESC Service påkrævet	ESC-systemet fungerer ikke. <ul style="list-style-type: none"> • Stands bilen på et sikkert sted, sluk motoren, og start den igen. • Henvend dig til et værksted, hvis meddelelsen ikke forsvinder - et autoriseret Volvo-værksted anbefales.
 og 	"Meddelelse / besked"	Der står en meddelelse på kombiinstrumentet - læs den!
	Konstant lys i 2 sek..	Systemkontrol ved motorstart.
	Blinkende.	ESC-systemet griber ind.
	Konstant lys.	Sport -funktion er aktiveret. Bemærk! ESC-systemet er ikke slået fra i denne indstilling, det er kun delvist reduceret.

Relaterede oplysninger

- Elektronisk stabilitetskontrol (ESC) – generelt (s. 182)
- Elektronisk stabilitetskontrol (ESC) – betjening (s. 183)

Fartbegrænser*

En **Fartbegrænser** (Speed Limiter) kan betragtes som en omvendt fartpilot - føreren regulerer hastigheden med speederen, men forhindres af **Fartbegrænseren** i at komme til at overtræde en forudvalgt/indstillet hastighed.

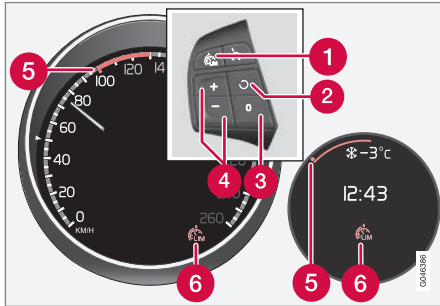

Tastaturet på rattet og kombiinstrument Digitalt hhv. Analogt.

- 1 **Fartbegrænser - Til/Fra.**
- 2 **Standby ophører, og gemt hastighed genoptages.**
- 3 **Standby**
- 4 **Aktiver og juster den maksimale hastighed.**
- 5 **Valgt hastighed**
- 6 **Fartbegrænser aktiv**

Relaterede oplysninger

- **Fartbegrænser* - kom godt i gang** (s. 186)
- **Fartbegrænser - midlertidig deaktivering og standby*** (s. 188)
- **Fartbegrænser* - alarm ved overskridelse af hastighed** (s. 189)
- **Fartbegrænser* - slukning** (s. 189)

Fartbegrænser* - kom godt i gang

En **Fartbegrænser** (Speed Limiter) kan betragtes som en omvendt fartpilot - føreren regulerer hastigheden med speederen, men forhindres af **Fartbegrænseren** i at komme til at overtræde en forudvalgt/indstillet hastighed.

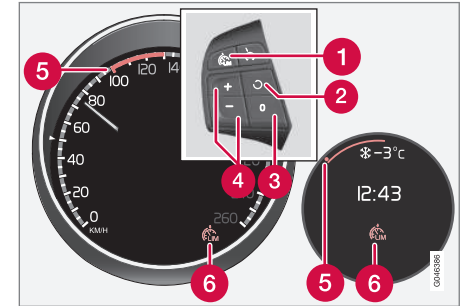

Tastaturet på rattet og kombiinstrument Digitalt hhv. Analogt.



- 1 **Fartbegrænser - Til/Fra.**
- 2 **Standby ophører, og gemt hastighed genoptages.**
- 3 **Standby**
- 4 **Aktiver og juster den maksimale hastighed.**
- 5 **Valgt hastighed**
- 6 **Fartbegrænser aktiv**

Slå til og aktivere

Når Fartbegrænseren er aktiveret, viser kombiinstrumentet dens symbol (6) i kombination med en markering (5) ved den indstillede maksimale hastighed.

Valg og lagring af den højest mulige hastighed i hukommelsen kan foretages både under kørsel, og når bilen holder stille.

Under kørsel

1. Tryk på ratknop  for at slå Fartbegrænseren til.
 - > Symbolet (6) for Fartbegrænsere tændes på kombiinstrumentet.
2. Når bilen kører ved den ønskede maksimale hastighed: Tryk på en af ratknapperne  eller , indtil kombiinstrumentet viser en markering (5) ved den ønskede maksimale hastighed.
 - > Fartbegrænseren er derefter aktiveret, og den valgte maksimale hastighed er gemt i hukommelsen.

Når bilen holder stille

1. Tryk på ratknop  for at slå Fartbegrænseren til.



2. Brug -knappen, indtil kombiinstrumentet viser en markering (5) ved den ønskede maksimale hastighed.
 - > Fartbegrænseren er derefter aktiveret, og den valgte maksimale hastighed er gemt i hukommelsen.

Relaterede oplysninger

- Fartbegrænsere* (s. 186)

Fartbegrænsere* - ændre hastighed

Ændre gemt hastighed

Den gemte maksimale hastighed ændres med korte eller lange tryk på ratknop  eller .

For at justere +/- 5 km/t (+/- 5 mph):

- Brug korte tryk – hvert tryk giver +/- 5 km/t (+/- 5 mph).

For at justere +/- 1 km/t (+/- 1 mph):

- Hold knappen trykket ind, og slip ved den ønskede maksimale hastighed.

Det seneste foretagne tryk gemmes i hukommelsen.

Relaterede oplysninger

- Fartbegrænsere* (s. 186)

Fartbegrænser - midlertidig deaktivering og standby*

En **Fartbegrænser (Speed Limiter)** kan betragtes som en omvendt fartpilot - føreren regulerer hastigheden med speederen, men forhindres af **Fartbegrænseren** i at komme til at overtræde en forudvalgt/indstillet hastighed.

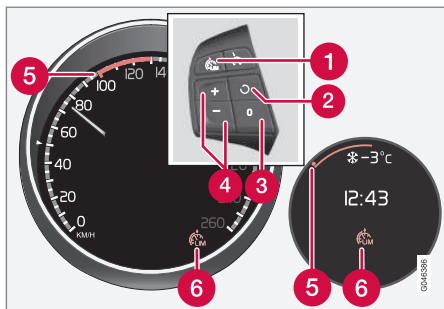

Tastaturet på rattet og instrumentpanel Digitalt hhv. Analogt.

- 1) **Fartbegrænser - Til/Fra.**
- 2) **Standby ophører, og gemt hastighed genoptages.**
- 3) **Standby**
- 4) **Aktiver og juster den maksimale hastighed.**
- 5) **Valgt hastighed**
- 6) **Fartbegrænser aktiv**

Midlertidig deaktivering - standby

For midlertidigt at deaktivere **Fartbegrænseren** og sætte den i standby:

- Tryk på **0**.
 - > Kombiinstrumentets markering (5) skifter farve fra GRØN til HVID (Digital) eller HVID til GRÅ (Analog), og føreren kan midlertidigt overskride den indstillede maksimale hastighed.

Fartbegrænseren aktiveres igen med et tryk på **0**, hvorved markeringen (5) skifter farve fra HVID til GRØN (Digital) eller GRÅ til HVID (analog), og bilens maksimale hastighed er igen begrænset.

Midlertidig deaktivering med speeder

Fartbegrænseren kan også sættes i standby med speederen, f.eks. for hurtigt at kunne accelerere bilen ud af en situation:

- Træd speederen helt i bund.
 - > Kombiinstrumentet viser den lagrede maksimale hastighed med en farvet markering (5), og føreren kan midlertidigt overskride den indstillede maksimale hastighed - markeringen (5) skifter samtidig farve fra GRØN til HVID (Digital) eller HVID til GRÅ (Analog).

Fartbegrænseren genaktiveres automatisk, efter at speederen er sluppet og bilens hastighed bremset ned under den valgte/lagrede maksimale hastighed - markeringen (5) skifter farve fra HVID til GRØN (Digital) eller GRÅ til HVID (Analog) og bilens maksimale hastighed er igen begrænset.

Relaterede oplysninger



- **Fartbegrænser*** (s. 186)

Fartbegrænser* - alarm ved overskridelse af hastighed

En **Fartbegrænser** ((Speed Limiter)) kan betragtes som en omvendt fartpilot - føreren regulerer hastigheden med speederen, men forhindres af **Fartbegrænseren** i at komme til at overtræde en forud valgt/indstillet hastighed.

På stejle veje kan **Fartbegrænserens** bremseeffekt være utilstrækkelig, og den valgte maksimale hastighed overskrides. Føreren gøres opmærksom på dette med et akustisk signal. Signalet høres, indtil føreren har bremset farten ned under den valgte maksimale hastighed.

i OBS

Alarmen aktiveres først efter 5 sekunder, hvis hastigheden overskrides med mindst 3 km/t (ca 2 mph), forudsat at der ikke er trykket på nogen af knapperne  eller  i det sidste halve minut.



Relaterede oplysninger

- **Fartbegrænser*** (s. 186)

Fartbegrænser* - slukning

En **Fartbegrænser** (Speed Limiter) kan betragtes som en omvendt fartpilot - føreren regulerer hastigheden med speederen, men forhindres af **Fartbegrænseren** i at komme til at overtræde en forudvalgt/indstillet hastighed.

For at slå **Fartbegrænseren** fra:

- Tryk på ratknap .
 - > Kombiinstrumentets (s. 186) symbol for **Fartbegrænser** og markering for indstillet hastighed slukkes. Den valgte og gemte hastighed er dermed slettet fra hukommelsen og kan ikke genoptages med -knappen.

Føreren kan derefter med speederen igen vælge hastighed uden begrænsning.

Relaterede oplysninger

- **Fartbegrænser*** (s. 186)

Fartpilot*

Fartpiloten (CC – Cruise Control) hjælper føreren med at opretholde en konstant hastighed, hvilket giver en mere afslappet køreoplevelse på motorveje og lange lige veje med jævn trafikstrøm.

Oversigt

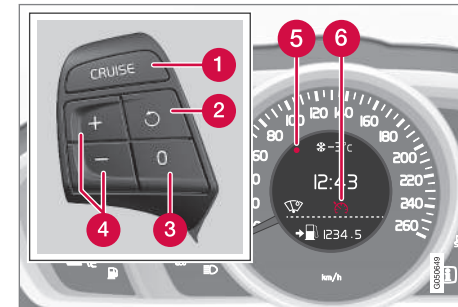

Tastaturet på rattet og kombiinstrument i bil **uden** **Fartbegrænser**².

² En Volvo-forhandler har opdateret information om, hvad der gælder for det respektive marked.

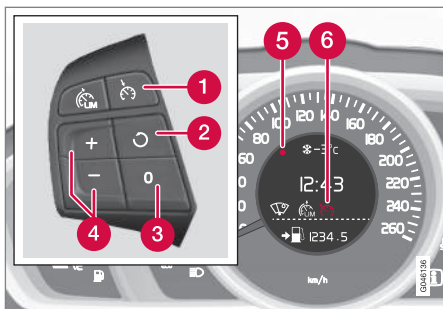

Tastaturet på rattet og kombiinstrument i bil **med** Fartbegrenser².

- 1 Fartpilot - Til/Fra.
- 2 Standby ophører, og gemt hastighed genoptages.
- 3 Standby
- 4 Aktiver og juster hastighed.
- 5 Valgt hastighed (GRÅ = Standby).
- 6 Fartpilot aktiveret - HVIDT symbol (GRÅ = Standby).

⚠ ADVARSEL

Føreren skal altid være opmærksom på trafikforhold og gribe ind, når fartpiloten ikke holder en passende hastighed og/eller passende afstand.

Føreren er altid i sidste ende ansvarlig for, at køretøjet køres på en sikker måde.

Relaterede oplysninger

- Fartpilot* - håndtere hastighed (s. 190)
- Fartpilot* - midlertidig deaktivering og standby (s. 192)
- Fartpilot* - genoptagelse af indstillet hastighed (s. 193)
- Fartpilot* - slå fra (s. 194)
- Adaptiv fartpilot (ACC)* (s. 198)

Fartpilot* - håndtere hastighed

Det er muligt at henholdsvis aktivere, indstille og ændre den gemte hastighed.

Tilkobling og indstilling af hastighed

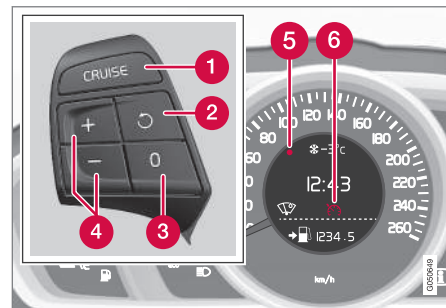

Tastaturet på rattet og display i bil **uden** Fartbegrenser³.

² En Volvo-forhandler har opdateret information om, hvad der gælder for det respektive marked.

³ En Volvo-forhandler har opdateret information om, hvad der gælder for det respektive marked.

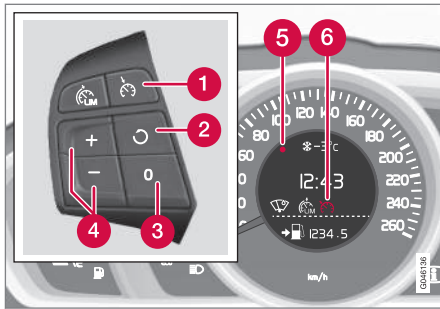



Tastaturet på rattet og display i bil med Fartbegrænser³.

For at starte fartpiloten:

- Tryk på ratknop **CRUISE** (uden Fartbegrænser) eller  (med Fartbegrænser).
- > Fartpilots symbol (6) på kombiinstrumentet tændes – Fartpiloten er i standby.

For at aktivere fartpiloten:

- Ved den ønskede hastighed - tryk på ratknop  eller .
- > Den aktuelle hastighed gemmes i hukommelsen, og kombiinstrumentets markering (5) tændes ved den valgte hastighed, og symbol (6) skifter fra GRÅ til HVID. Bilen følger derefter den gemte hastighed.

OBS

Fartpiloten kan ikke tilkobles ved hastigheder under 30 km/t (20 mph).

Ændre gemt hastighed

Den gemte hastighed ændres med korte eller lange tryk på ratknop  eller .



For at justere +/- 5 km/t (+/- 5 mph):

- Brug korte tryk – hvert tryk giver +/- 5 km/t (+/- 5 mph).

For at justere +/- 1 km/t (+/- 1 mph):

- Hold knappen trykket ind, og slip ved den ønskede hastighed.

Det seneste foretagne tryk gemmes i hukommelsen.

Hvis hastigheden øges med speederen inden tryk på /-knappen, er det bilens aktuelle hastighed ved tryk på knappen, der gemmes.

En midlertidig acceleration med speederen, f.eks. ved overhaling, påvirker ikke fartpilots indstilling - bilen vender tilbage til den sidst gemte hastighed, når speederen slippes.

OBS

Hvis en af fartpilots knapper holdes nede i nogle minutter, blokeres den og lukkes ned. For at kunne genaktivere fartpilots, skal bilen standses og motoren startes igen.

Relaterede oplysninger

- Fartpilot* (s. 189)

³ En Volvo-forhandler har opdateret information om, hvad der gælder for det respektive marked.

Fartpilot* - midlertidig deaktivering og standby

Funktionen kan afbrydes midlertidigt og sættes i standby.

Midlertidig deaktivering - standby

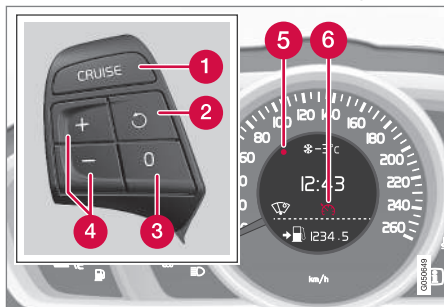

Tastaturet på rattet og display i bil **uden** Fartbegrænser⁴.

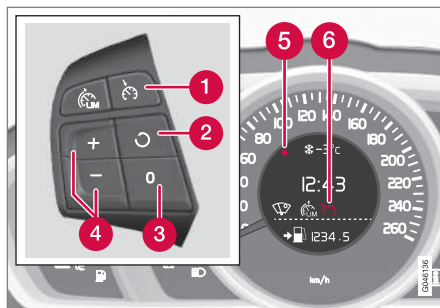

Tastaturet på rattet og display i bil **med** Fartbegrænser⁴.

For midlertidigt at slå fartpiloten fra og sætte den i standby:

- Tryk på **0**.
- > Kombiinstrumentets markering (5) og symbol (6) skifter farve fra HVID til GRÅ. Fartpiloten er midlertidigt slået fra.

Standby pga. førerens indgriben

Fartpiloten slås midlertidigt fra og sættes automatisk i standby, hvis:

- driftsbremsen bruges
- koblingspedalen er trykket ned i længere end 1 minut⁵
- gearstangen/-vælgeren føres til **N**-position

- føreren holder en højere hastighed end den gemte i længere tid end 1 minut.

Føreren skal derefter selv afpasse hastigheden.

En midlertidig acceleration med speederen, f.eks. ved overhaling, påvirker ikke indstillingen - bilen vender tilbage til den sidst gemte hastighed, når speederen slippes.

Automatisk standby

Fartpiloten slås midlertidigt fra og sættes i standby, hvis:

- hjulene har mistet vejgrebet
- motorens omdrejningstal er for lavt/højt
- hastigheden falder til under 30 km/t (20 mph).

Føreren skal derefter selv afpasse hastigheden.

Relaterede oplysninger

- Fartpilot* (s. 189)
- Fartpilot* - håndtere hastighed (s. 190)
- Fartpilot* - genoptagelse af indstillet hastighed (s. 193)
- Fartpilot* - slå fra (s. 194)

⁴ En Volvo-forhandler har opdateret information om, hvad der gælder for det respektive marked.

⁵ At udkoble og vælge et højere eller lavere gear medfører ikke standby.

Fartpilot* - genoptagelse af indstillet hastighed

Fartpiloten (s. 189) (CC – Cruise Control) hjælper føreren med at holde en konstant hastighed.

Efter midlertidig deaktivering og standby (s. 192) er det muligt at genoptage den indstillede hastighed.

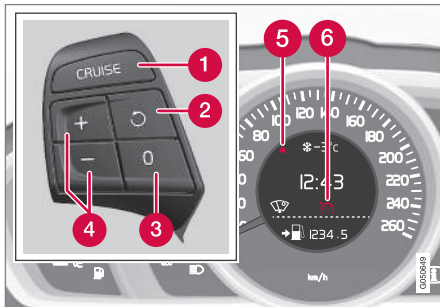

Tastaturet på rattet og display i bil **uden** Fartbegrænser⁶.

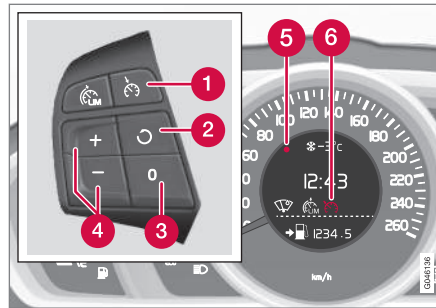

Tastaturet på rattet og display i bil **med** Fartbegrænser⁶.

For at genaktivere fartpiloten fra standby:

- Tryk på ratknop .
- > Kombiinstrumentets markering (5) og symbol (6) skifter farve fra GRÅ til HVID – bilen følger derefter den sidst gemte hastighed.

OBS

En markant forøgelse af hastigheden kan følge, efter at hastigheden er genoptaget med .

Relaterede oplysninger

- Fartpilot* (s. 189)
- Fartpilot* - håndtere hastighed (s. 190)

⁶ En Volvo-forhandler har opdateret information om, hvad der gælder for det respektive marked.

Fartpilot* - slå fra

Her beskrives, hvordan den slås fra.

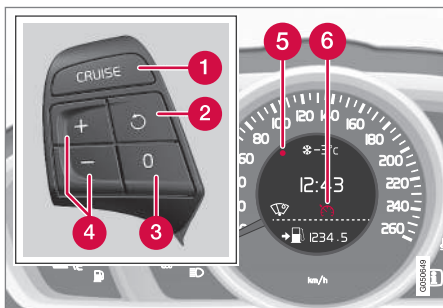

Tastaturet på rattet og display i bil **uden** Fartbegrænser⁷.

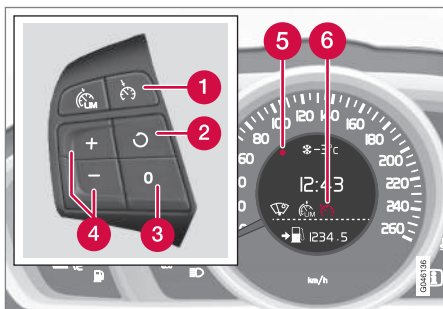

Tastaturet på rattet og display i bil **med** Fartbegrænser⁷.

Fartpiloten slås fra med ratknop (1) eller ved at slukke for motoren - den gemte hastighed slettes fra hukommelsen og kan ikke genoptages med -knappen.

Relaterede oplysninger

- Fartpilot* (s. 189)
- Fartpilot* - håndtere hastighed (s. 190)
- Fartpilot* - midlertidig deaktivering og standby (s. 192)
- Fartpilot* - genoptagelse af indstillet hastighed (s. 193)

Afstandskontrol*

Funktionen Afstandskontrol (Distance Alert) advarer føreren om, at tidsafstanden til forankørende køretøjer bliver for kort.

Afstandsadvarselen er aktiv ved hastigheder over 30 km/t (20 mph) og reagerer kun på køretøjer, der kører foran ens eget køretøj, i samme retning. For modkørende, langsomt kørende eller stillestående køretøjer gives ingen afstandsinformation.

⁷ En Volvo-forhandler har opdateret information om, hvad der gælder for det respektive marked.

* Ekstraudstyr/tilbehør. Se Indledning for nærmere enkeltheder.

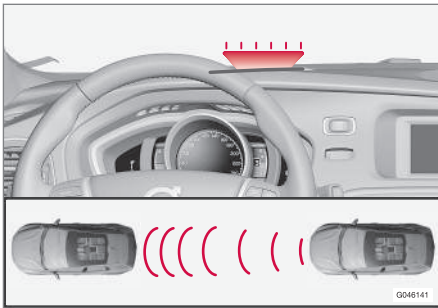

Orange advarselslys⁸.

En orange advarselslampe i forruden lyser konstant, hvis afstanden til forankørende køretøjer er kortere end den indstillede tidsafstand.

i OBS

Afstandskontrollen er deaktiveret, når den adaptive fartpilot er aktiveret.

⚠ ADVARSEL

Afstandskontrollen reagerer kun, hvis afstanden til forankørende køretøjer er kortere end den forudindstillede værdi - ens eget køretøjs hastighed påvirkes ikke.

Betjening



Funktionen slås til og fra ved at trykke på knappen i midterkonsollen. En lysende lampe i knappen viser, at funktionen er slået til.

Nogle kombinationer af valgt udstyr giver ikke plads til en knap på midterkonsollen. Så betjenes funktionen i bilens menu-system **MY CAR** (s. 109) – søg der frem til funktionen **Afstandsadvarsel**.

Indstilling af tidsafstand

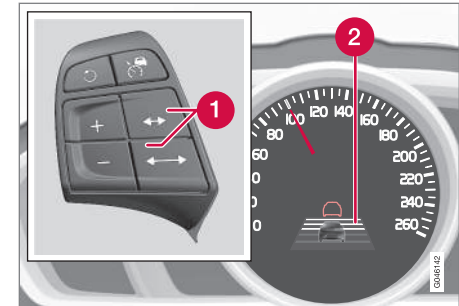

Knapper og symboler for tidsafstand.

- 1** Tidsafstand - Øge/mindske.
- 2** Tidsafstand - Til.

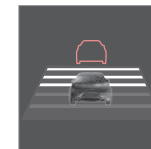

Forskellige tidsafstande til forankørende køretøjer kan vælges og vises på kombiinstrumentet som 1-5 vandrette streger - jo flere streger, desto længere tidsafstand. En streg svarer til ca. 1 sekund, til forankørende køretøjer, 5 streger ca. 3 sekunder.

Samme symbol vises også, når Adaptiv fartpilot (s. 198) er aktiveret.

⁸ Bemærk: Billedet er skematisk - detaljer kan variere afhængigt af bilmodel.



i OBS

Jo højere hastighed desto længere bliver afstanden i meter for et givet tidsinterval.

Det indstillede tidsinterval bruges også af funktionen Adaptiv fartpilot (s. 199).

Brug kun en tidsafstand, som er tilladt ifølge lokale færdselsregler.

Relaterede oplysninger

- Afstandskontrol* - begrænsninger (s. 196)
- Afstandskontrol* - symboler og meddelelser (s. 197)

Afstandskontrol* - begrænsninger

Denne funktion, der bruger den samme radarsensor som Adaptiv fartpilot (s. 198) og Kollisionsadvarsel med automatisk bremsning (s. 223), har visse begrænsninger.

i OBS

Stærkt sollys, reflekser eller kraftige variationer i lys og brug af solbriller kan gøre, at advarselslyset i forruden ikke er synligt.

Dårligt vejr eller snoede veje kan indvirke på radarsensorens evne til at opdage et forankørende køretøj.

Også køretøjets størrelse kan have betydning for sensorens evne til at opdage det, f.eks. en motorcykel. Dette kan føre til, at advarselslampen tændes på kortere afstand end den indstillede, eller at advarslen midlertidigt udebliver.

Meget høje hastigheder kan også forårsage, at lampen tændes på kortere afstand end den indstillede, pga. begrænsninger i sensorens rækkevidde.

For yderligere information om radarsensorens begrænsninger, se Radarsensor - begrænsninger (s. 211) og Kollisionsadvarsel* - betjening (s. 227).



Relaterede oplysninger

- Afstandskontrol* (s. 194)
- Afstandskontrol* - symboler og meddelelser (s. 197)

Afstandskontrol* - symboler og meddelelser

funktionen er nedsat på grund af dens begrænsninger (s. 196).

Funktionen har nogle symboler og meddelelser, der kan blive vist på kombiinstrumentet, hvis

Symbol ^A	Meddelelse / besked	Betydning
	Radar blokeret Se instr.bog	Afstandskontrol er midlertidigt ude af funktion. Radarsensoren (s. 211) er blokeret og kan ikke registrere andre køretøjer, f.eks. i kraftig regn, eller hvis der har samlet sig sne/jap foran den. For information, se Radarsensor - begrænsninger (s. 211).
	Kollisionsadvarsel Service påkrævet	Afstandskontrol og Kollisionsadvarsel med automatisk bremsning (s. 228) er helt eller delvist ude af funktion. Henvend dig til et værksted, hvis meddelelsen ikke forsvinder - et autoriseret Volvo-værksted anbefales.

^A Symbolerne er skematiske.

Adaptiv fartpilot (ACC)*

Den Adaptive fartpilot (ACC – Adaptive Cruise Control) hjælper føreren med at holde en jævn hastighed kombineret med et forudindstillet tidsinterval til forankørende køretøjer.

Den adaptive fartpilot giver en mere afslappende køreoplevelse på lange ture på motorveje og lange lige landeveje i en jævn trafikstrøm.

Føreren indstiller den ønskede hastighed (s. 201) og tidsinterval til bilen foran. Når radar-detektoren registrerer et langsommere køretøj foran bilen, tilpasses hastigheden automatisk til dette. Når vejen er fri, begynder bilen igen at køre med den valgte hastighed.

Hvis den Adaptive fartpilot er slukket eller stillet i standby, og bilen kommer for tæt på et forankørende køretøj, advares føreren i stedet af en Afstandskontrol (s. 194) om den korte afstand.

ADVARSEL

Føreren skal altid være opmærksom på trafikforhold og gribe ind, når den adaptive fartpilot ikke holder en passende hastighed eller passende afstand.

Den adaptive fartpilot kan ikke håndtere alle trafik, vejr- og vejforhold.

Læs alle afsnit om den adaptive fartpilot i instruktionsvejledningen for at lære om dens begrænsninger, som føreren skal være opmærksom på, før den anvendes.

Føreren er altid ansvarlig for, at korrekt afstand og hastighed holdes, selv når den adaptive fartpilot bruges.

VIGTIGT

Vedligeholdelse af den adaptive fartpilots dele må kun udføres på værksted - et autoriseret Volvo-værksted anbefales.

- Adaptiv fartpilot* - indstilling af tidsafstand (s. 202)
- Adaptiv fartpilot* - midlertidig deaktivering og standby (s. 203)
- Adaptiv fartpilot* - overhale andre køretøjer (s. 204)
- Adaptiv fartpilot* - slå fra (s. 204)
- Adaptiv fartpilot* - køassistant (s. 205)
- Adaptiv fartpilot* - skifte fartpilots funktionalitet (s. 206)
- Radarsensor (s. 211)
- Radarsensor - begrænsninger (s. 211)
- Adaptiv fartpilot* - fejlsøgning og afhjælpning af fejl (s. 208)
- Adaptiv fartpilot* - symboler og meddelelser (s. 209)

Automatisk gearkasse

Biler med automatgear har øget funktionalitet med den adaptive fartpilots funktion køassistant (s. 205).

Relaterede oplysninger

- Adaptiv fartpilot* - funktion (s. 199)
- Adaptiv fartpilot* - oversigt (s. 200)
- Adaptiv fartpilot* - håndtere hastighed (s. 201)

Adaptiv fartpilot* - funktion

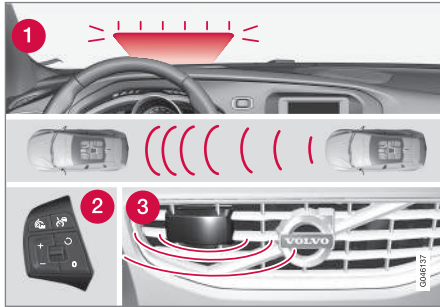

Oversigt over funktioner⁹.

- 1 Advarselslampe - føreren skal selv bremse
- 2 Rattets (s. 84) tastatur
- 3 Radarsensor (s. 211)

Den adaptive fartpilot består dels af en fartholder og dels af hermed samarbejdende afstandsholdder.

⚠ ADVARSEL

Den adaptive fartpilot er ikke et kollisionsforebyggende system. Føreren skal gribe ind, hvis systemet ikke registrerer et forankørende køretøj.

Den adaptive fartpilot bremser ikke for mennesker eller dyr, og ikke for små køretøjer, f.eks. cykler og motorcykler. Heller ikke for modkørende, langsomme eller stationære køretøjer og genstande.

Brug ikke den adaptive fartpilot ved f.eks. bytrafik, tæt trafik, vejkryds, isglatte veje, meget vand eller snavs på vejbanen, kraftig regn/snefald, dårlig sigtbarhed, snoede veje eller fra- og tilkørsler.

Afstanden til forankørende køretøjer måles hovedsagelig med en radarsensor. Fartpilotfunktionen regulerer hastigheden med gasgivning og opbremsninger. Det er normalt, at bremserne afgiver svage lyde, når de bruges af den adaptive fartpilot.

⚠ ADVARSEL

Bremsepedalen bevæger sig, når den adaptive fartpilot bremser. Du må ikke hvile foden under bremsepedalen - den kan komme i klemme.

Den adaptive fartpilot har til opgave at følge forankørende køretøjer i samme vejbane med en af føreren indstillet tidsafstand (s. 202). Hvis radarsensoren ikke kan se et forankørende køretøj, vil bilen i stedet holde fartpilots indstillede og gemte hastighed. Dette sker, selvom det forankørende køretøjs hastighed overstiger den gemte hastighed.

Den adaptive fartpilot har til opgave at regulere hastigheden blødt. I situationer, der kræver hurtig opbremsning, skal føreren selv bremse. Dette gælder ved store hastighedsforskelle, eller hvis en forankørende bil bremser kraftigt. På grund af radarsensorens begrænsninger (s. 211) kan en opbremsning komme uventet eller helt udeblive.

Den adaptive fartpilot kan aktiveres til at følge et andet køretøj ved hastigheder fra 30 km/t¹⁰ (20 mph) op til 200 km/t (125 mph). Hvis hastigheden falder til under 30 km/t (20 mph), eller hvis motorens omdrejningstal bliver for lavt, sættes fartpilots i standby, hvorved automatisk bremsning ophører. Føreren skal derefter selv gribe ind for at holde en sikker afstand til forankørende køretøjer.

Advarselslampe - føreren skal selv bremse

Den adaptive fartpilot har en bremseevne svarende til ca. 40 % af bilens bremsekapacitet.

⁹ Bemærk: Billedet er skematisk - detaljer kan afvige afhængigt af bilmodel.

¹⁰ Køassistent (s. 205) i biler med automatgear kan håndtere intervallet 0-200 km/t (0-125 mph).

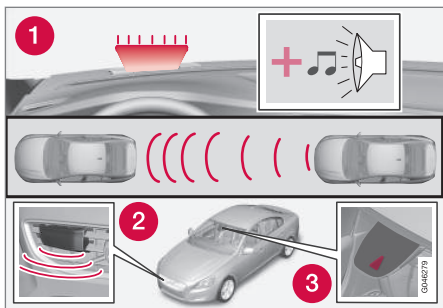

- 1 Audio-visuelt advarselssignal om kollisionsrisiko.
- 2 Radarsensor

Hvis bilen skal bremses kraftigere, end den adaptive fartpilot har mulighed for, og føreren ikke bremses, bruges Kollisionsadvarslens (s. 223) advarselsslampe og advarselsslyd til at gøre føreren opmærksom på, at omgående indgriben er påkrævet.

i OBS

Det kan være svært at se advarselsslampen i stærkt sollys eller ved brug af solbriller.

⚠ ADVARSEL

Den adaptive fartpilot advarer kun om køretøjer, som radarsensoren har registreret. Derfor kan advarslen udeblive eller ske med forsinkelse. Vent ikke på en advarsel, men brems, når det er nødvendigt.

Stejle veje og/eller tung last

Bemærk, at den adaptive fartpilot primært er beregnet til brug ved kørsel på plane vejbaner. Den kan have svært ved at holde korrekt afstand til forankørende køretøjer ved kørsel på stejle nedadgående bakker, med tung last eller med anhænger - vær ekstra opmærksom og klar til at bremse.

Relaterede oplysninger

- Adaptiv fartpilot (ACC)* (s. 198)
- Adaptiv fartpilot* - oversigt (s. 200)
- Fartpilot* (s. 189)

Adaptiv fartpilot* - oversigt

Betjening af den adaptive fartpilot (s. 198) og tastaturet på rattet varierer afhængigt af, om bilen er udstyret med fartbegrænsere (s. 186)¹¹ eller ej.

Adaptiv fartpilot med Fartbegrænsere

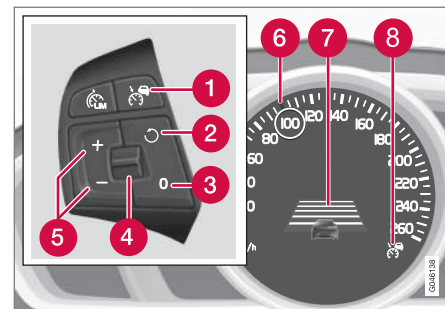

- 1 Fartpilot - Til/Fra.
- 2 Standby ophører, og gemt hastighed genoptages.
- 3 Standby
- 4 Tidsafstand - Øge/mindske.
- 5 Aktiver og juster hastighed.
- 6 Grøn markering ved gemt hastighed (HVID = standby).

¹¹ En Volvo-forhandler har opdateret information om, hvad der gælder for det respektive marked.

* Ekstraudstyr/tilbehør. Se Indledning for nærmere enkeltheder.

- 7 Tidsafstand
- 8 ACC er aktiveret ved GRØNT symbol (HVID = standby).

Adaptiv fartpilot uden Fartbegrænser

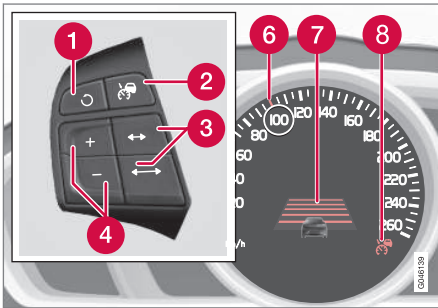

- 1 Standby ophører, og gemt hastighed genoptages.
- 2 Fartpilot - Til/Fra eller Standby.
- 3 Tidsafstand - Øge/mindske.
- 4 Aktiver og juster hastighed.
- 5 (Anvendes ikke)
- 6 Grøn markering ved gemt hastighed (HVID = standby).
- 7 Tidsafstand
- 8 ACC er aktiveret ved GRØNT symbol (HVID = standby).

Relaterede oplysninger



- Adaptiv fartpilot (ACC)* (s. 198)
- Adaptiv fartpilot* - håndtere hastighed (s. 201)
- Adaptiv fartpilot* - indstilling af tidsafstand (s. 202)
- Adaptiv fartpilot* - midlertidig deaktivering og standby (s. 203)
- Fartpilot* (s. 189)

Adaptiv fartpilot* - håndtere hastighed

For at starte ACC:

- Tryk på ratnap  - et lignende HVIDT symbol tændes på kombiinstrumentet (8), hvilket viser, at den adaptive fartpilot er i standby (s. 203).

For at aktivere ACC:

- Ved den ønskede hastighed - tryk på ratnap  eller .
- > Den aktuelle hastighed gemmes i hukommelsen, kombiinstrumentet viser et "forstørrelsesglas" (6) omkring den gemte hastighed i et par sekunder, og dens markering skifter fra HVID til GRØN.

-  Når dette symbol skifter farve fra HVID til GRØN, er ACC aktiveret, og bilen holder den gemte hastighed.



Kun når symbolet viser et billede af et andet køretøj, reguleres **afstanden** til forankørende køretøjer af ACC.





Samtidig markeres et hastighedsinterval:

- den højere hastighed med GRØN markering, er den forprogrammerede hastighed
- den lavere hastighed er det forankørende køretøjs hastighed.

Ændre gemt hastighed

Den gemte hastighed ændres med korte eller lange tryk på ratknap eller .

For at justere +/- 5 km/t (+/- 5 mph):

- Brug korte tryk – hvert tryk giver +/- 5 km/t (+/- 5 mph).

For at justere +/- 1 km/t (+/- 1 mph):

- Hold knappen trykket ind, og slip ved den ønskede hastighed.

Det seneste foretagne tryk gemmes i hukommelsen.

Hvis hastigheden øges med speederen inden tryk på -knappen, er det bilens aktuelle hastighed ved tryk på knappen, der gemmes.

En midlertidig acceleration med speederen, f.eks. ved overhaling, påvirker ikke indstillingen - bilen

vender tilbage til den sidst gemte hastighed, når speederen slippes.

OBS

Hvis en af den adaptive fartpilots knapper holdes nede i nogle minutter, blokeres funktionen og lukkes ned. For at kunne genaktivere den igen skal bilen standses og motoren startes igen.

I nogle situationer kan den ikke blive genaktiveres. Så viser kombiinstrumentet (s. 209)

Adaptive Cruise Control ikke t. rådighed.

Relaterede oplysninger

- Adaptiv fartpilot (ACC)* (s. 198)
- Adaptiv fartpilot* - oversigt (s. 200)
- Fartpilot* (s. 189)

Adaptiv fartpilot* - indstilling af tidsafstand

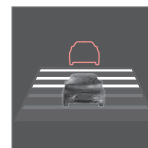

Forskellige tidsafstande til forankørende køretøjer kan vælges og vises på kombiinstrumentet som 1-5 vandrette streger - jo flere streger, desto længere tidsafstand. En streg svarer til ca. ca. 1 sekund, til forankørende køretøjer, 5 streger ca. 3 sekunder.

For at indstille/ændre tidsafstanden:

- Drej fingerhjulet på rattet (eller brug knapperne /) for en bil uden Fartbegrænsere).

Når afstanden bliver kort ved lav hastighed, øger den adaptive fartpilot tidsafstanden.

For at kunne følge den forankørende bil blødt og komfortabelt, tillader den adaptive fartpilot tidsafstanden at variere tydeligt i visse tilfælde.

Husk, at små tidsafstande kun giver føreren en kort tid til at reagere og handle, hvis noget uforudset skulle ske i trafikken.

Samme symbol vises også, når Afstandskontrol (s. 194) er aktiveret.

i OBS

Brug kun en tidsafstand, som er tilladt ifølge lokale færdselsregler.

Hvis den adaptive fartpilot ikke synes at reagere ved aktivering, kan årsagen være, at tidsafstanden til det forankørende køretøj forhindrer en forøgelse af hastigheden.

Jo højere hastighed desto længere bliver afstanden i meter for et givet tidsinterval.

Læs mere om, hvordan hastigheden håndteres (s. 201).

Relaterede oplysninger

- Adaptiv fartpilot (ACC)* (s. 198)
- Adaptiv fartpilot* - oversigt (s. 200)
- Fartpilot* (s. 189)

Adaptiv fartpilot* - midlertidig deaktivering og standby

Den adaptive fartpilot kan afbrydes midlertidigt og sættes i standby.

Midlertidig deaktivering/standby - med Fartbegrænser

For midlertidigt at slå den adaptive fartpilot fra og sætte den i standby:

- Tryk på ratknop 



Dette symbol og den gemte hastigheds markering skifter farve fra GRØN til HVID.

Midlertidig deaktivering/standby - uden Fartbegrænser

For midlertidigt at slå den adaptive fartpilot fra og sætte den i standby:

- Tryk på ratknop 

Standby pga. førerens indgriben

Den adaptive fartpilot slås midlertidigt fra og sættes automatisk i standby, hvis:

- driftsbremsen bruges
- koblingspedalen er trykket ned i længere end 1 minut¹²
- gearvælgeren føres til N-stilling (automatgear)

- føreren holder en højere hastighed end den gemte i længere tid end 1 minut.

Føreren skal derefter selv afpasse hastigheden.

En midlertidig acceleration med speederen, f.eks. ved overhaling, påvirker ikke indstillingen - bilen vender tilbage til den sidst gemte hastighed, når speederen slippes.

For mere information, se afsnittet Håndtere hastighed (s. 201) og Overhale andre køretøjer (s. 204).

Automatisk standby

Den adaptive fartpilot er afhængig af andre systemer, f.eks. Stabilitetssystemet ESC (s. 182). Hvis et af disse systemer holder op med at fungere, slås den adaptive fartpilot automatisk fra.

I tilfælde af automatisk deaktivering lyder der et signal, og meddelelsen **Adaptive Cruise Control deaktiveret** vises på kombiinstrumentet. Føreren skal derefter selv gribe ind og tilpasse hastighed og afstand til forankørende køretøjer.

Automatisk frakobling kan have følgende årsager:

- føreren åbner døren
- føreren tager selen af
- motorens omdrejningstal er for lavt/højt

¹² At udkoble og vælge et højere eller lavere gear medfører ikke standby.

- ◀• hastigheden er faldet til under 30 km/t¹³ (20 mph)
- hjulene har mistet vejgrebet
- bremsernes temperatur er høj
- radarsensoren er tildækket, f.eks. af blød sne eller kraftig regn (radarbølgerne blokeres).

For mere information om symboler, meddelelser og deres betydning, se afsnittet Symboler og meddelelser på displayet (s. 209).

Genoptagelse af indstillet hastighed

Den adaptive fartpilot i standby genaktiveres med et tryk på ratknop  - hastigheden sættes så til den senest gemte.

OBS

En markant forøgelse af hastigheden kan følge, efter at hastigheden er genoptaget med .

Relaterede oplysninger

- Adaptiv fartpilot (ACC)* (s. 198)
- Adaptiv fartpilot* - oversigt (s. 200)
- Fartpilot* (s. 189)

Adaptiv fartpilot* - overhale andre køretøjer

ACC kan også hjælpe ved overhaling.

Når bilen følger et andet køretøj, og føreren markerer en forestående overhaling med afviseren¹⁴, hjælper den adaptive fartpilot ved kort at accelerere bilen mod forankørende køretøjer.

Funktionen er aktiv ved hastigheder over 70 km/t (43 mph).

Læs mere om forskellige tidsafstande (s. 202) til forankørende køretøjer.

Lær mere om, hvordan du håndterer hastigheden (s. 201).

ADVARSEL



Bemærk, at denne funktion kan aktiveres ved flere situationer, ud over af ved overhaling, f.eks. når afviserne bruges til at markere skift af kørebane eller frakørsel til en anden vej - bilen vil derefter kortvarigt accelerere.

Relaterede oplysninger



- Adaptiv fartpilot (ACC)* (s. 198)
- Adaptiv fartpilot* - oversigt (s. 200)
- Fartpilot* (s. 189)

Adaptiv fartpilot* - slå fra

Tastatur med Hastighedsbegrænser

Den adaptive fartpilot slås fra med et **kort** tryk på ratknop . Den indstillede hastighed slettes og kan ikke genoptages med -knappen.

Tastatur uden Fartbegrænser

Med et **kort** tryk på ratknop  sættes den adaptive fartpilot i standby. Med yderligere et kort tryk slås den fra. Den indstillede hastighed slettes og kan ikke genoptages med -knappen.

Relaterede oplysninger

- Adaptiv fartpilot (ACC)* (s. 198)
- Adaptiv fartpilot* - oversigt (s. 200)
- Fartpilot* (s. 189)

¹³ Gælder ikke for en bil med Køassistant - den klarer helt ned til stillestående.

¹⁴ Kun ved venstreblink i venstrestyret bil henholdsvis blink mod højre i højrestyret bil.

Adaptiv fartpilot* – køassistent

Køassistenten giver den adaptive fartpilot flere funktioner, også ved lavere hastigheder end 30 km/t (20 mph).

I en bil med automatgear er den adaptive fartpilot suppleret med funktionen køassistent (også kaldet "Queue Assist").

Køassistenten har følgende funktioner:

- Større hastighedsinterval - også ved hastigheder under 30 km/t (20 mph), og når bilen holder stille
- Skift af mål
- Automatisk bremsning ophører, når bilen holder stille

Bemærk, at den mindste programmerbare hastighed for den adaptive fartpilot er 30 km/t (20 mph) – selv om fartpiloten er i stand til at følge et andet køretøj ned til stillestående, kan en lavere hastighed **ikke** vælges.

Lær mere om, hvordan du håndterer hastigheden (s. 198) og forskellige tidsafstande til forankørende køretøjer (s. 202).

Forøget hastighedsinterval

i OBS

For at kunne aktivere fartpiloten skal fører døren være lukket, og føreren skal have taget sikkerhedsselen på.

Med automatgear kan den adaptive fartpilot følge et andet køretøj i intervallet 0-200 km/t (0-125 mph).

i OBS

For at kunne aktivere fartpiloten under 30 km/t (20 mph) skal der være et forankørende køretøj inden for en rimelig afstand.

Ved korte stop i forbindelse med krybekørsel i langsom trafik eller ved trafiklys genoptages kørslen automatisk, hvis de korte stop ikke overstiger ca. 3 sekunder - tager det længere tid, før den forankørende bil begynder at køre igen, sættes fartpiloten i standby (s. 203) med automatisk bremsning. Føreren skal derefter genaktivere den på en af følgende måder:

- Tryk på ratknop .
 - Træd ned på speederen.
- > Derefter vil Fartpiloten igen følge forankørende køretøjer.

i OBS

Funktionen køassistent kan holde bilen stillestående i højst fire minutter – derefter slipper bremserne.

Se flere oplysninger under overskriften "Ophør af automatisk bremsning når bilen holder stille".

Skift af mål

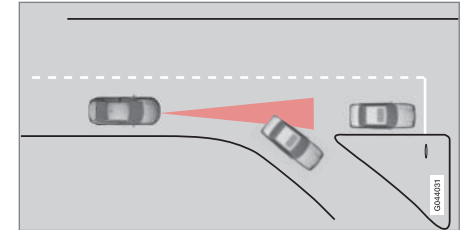

Hvis det forankørende målkøretøj drejer af, kan der være stillestående trafik længere fremme.

Når den adaptive fartpilot følger et andet køretøj ved hastigheder **under** 30 km/t (20 mph) og skifter mål fra et bevægeligt til et stillestående køretøj, vil fartpiloten bremse for det stillestående køretøj.



ADVARSEL

Når den adaptive fartpilot følger et forankørende køretøj ved hastigheder **over** 30 km/t (20 mph) og skifter mål fra et bevægeligt til et stillestående køretøj, vil fartpiloten ignorere det stillestående køretøj og i stedet vælge den lagrede hastighed.

- Føreren skal selv gribe ind og bremse.

Automatisk standby ved skift af mål

Den adaptive fartpilot slås fra og sættes i standby:

- når hastigheden kommer under 5 km/t (5 mph), og fartpiloten ikke er sikker på, om målobjektet er et stillestående køretøj eller et andet objekt, f.eks. et vejbump.
- når hastigheden kommer under 5 km/t (5 mph), og det forankørende køretøj drejer af, så fartpiloten ikke længere har et køretøj at følge.

Ophør af automatisk bremsning ved stillestående

I følgende situationer afbryder køassistanten automatisk bremsning ved stillestående:

- føreren åbner døren
- føreren tager selen af.

Det betyder, at bremserne slipper, og bilen vil begynde at rulle - føreren skal derfor gribe ind og selv bremse for at holde bilen.

VIGTIGT

Køassistanten kan holde bilen stillestående i højst 4 minutter - derefter slipper bremserne.

Føreren gøres opmærksomhed på dette i flere trin med stigende intensitet:

1. Akustisk alarm (klingende) og tekstmeddelelse.
2. Der kommer en blinkende advarselslampe i forruden.
3. Bremserne "hugges i".

For mere information om symboler, meddelelser og deres betydning, se afsnittet Symboler og meddelelser på displayet (s. 209).

Køassistanten slipper også i disse situationer driftsbremsen og går i standby:

- føreren sætter foden på bremsepedalen
- gearvælgeren føres til **P**-, **N**- eller **R**-stilling
- føreren stiller fartpiloten i standby
- parkeringsbremsen trækkes.

Relaterede oplysninger

- Adaptiv fartpilot (ACC)* (s. 198)
- Adaptiv fartpilot* - oversigt (s. 200)
- Fartpilot* (s. 189)

Adaptiv fartpilot* - skifte fartpilots funktionalitet

Skifte fra ACC til CC

På kombiinstrumentet vises et symbol for aktiv fartpilot:

CC Cruise Control	ACC Adaptive Cruise Control
Fartpilot	Adaptiv fartpilot

Med et tryk på en knap kan den adaptive del (afstandsholderen) i den adaptive fartpilot (s. 198) deaktiveres, hvorved bilen kun følger den indstillede/gemte hastighed.

- Foretag et **langt** tryk på ratknap - kombiinstrumentets symbol skifter fra til .
- > Nu er fartpiloten CC aktiveret.

ADVARSEL

Bilen bremses ikke længere automatisk efter skift fra ACC til CC - den følger kun den indstillede hastighed.

Skifte tilbage fra CC til ACC

Slå fartpiloten (CC) fra med 1-2 tryk på -knappen. Næste gang systemet slås til, er det den Adaptive fartpilot (ACC), der aktiveres.

Relaterede oplysninger

- Adaptiv fartpilot (ACC)* (s. 198)
- Adaptiv fartpilot* - oversigt (s. 200)
- Adaptiv fartpilot* - midlertidig deaktivering og standby (s. 203)
- Fartpilot* (s. 189)

Adaptiv fartpilot* - fejlsøgning og afhjælpning af fejl

Hvis kombiinstrumentet viser meddelelsen **Radar blokeret** **Se instr.bog**, betyder det, at den adap-

tive fartpilots radarsensor (s. 211) ikke kan registrere andre forankørende køretøjer.

Denne meddelelse angiver, at heller ikke funktionerne Afstandskontrol (s. 194)) eller Kollisions-

advarsel med automatisk bremsning (s. 223) fungerer.

Eksempler på mulige årsager til visning af meddelelsen og forslag til afhjælpning vises i følgende tabel:

Årsag	Afhjælpning
Radarfladen i gitteret er snavset eller belagt med is eller sne.	Fjern snavs, is og sne fra radarfladen i gitteret.
Kraftig regn eller sne blokerer for radarsignalerne.	Ingenting. En gang imellem fungerer radaren ikke i kraftig nedbør.
Vand eller sne fra vejbanen hvirvler op og blokerer for radarsignalerne.	Ingenting. En gang imellem fungerer radaren ikke, hvis vejbanen er meget våd eller tilsneet.
Radarfladen er rengjort, men meddelelsen forsvinder ikke.	Vent. Det kan vare nogle minutter, før radaren registrerer, at den ikke længere er blokeret.



Relaterede oplysninger

- Adaptiv fartpilot (ACC)* (s. 198)
- Adaptiv fartpilot* - oversigt (s. 200)
- Fartpilot* (s. 189)

Adaptiv fartpilot* - symboler og meddelelser

Nogle gange kan den Adaptive fartpilot vise et symbol og/eller en tekstmeddelelse. Her er

nogle eksempler - følg i så fald den givne anbefaling:

Symbol ^A	Meddelelse / besked	Betydning
	Symbolet er HVIDT	Den adaptive fartpilot er sat i standby (s. 203).
	Symbolet er GRØNT	Bilen holder den gemte hastighed.
		Standardfartpiloten er valgt manuelt.
	Sæt ESC til Normal for at aktiv. fartpilot	Den adaptive fartpilot kan ikke aktiveres, før ESC er sat i normal indstilling – Stabilitetssystem (s. 182).
	Adaptive Cruise Control deaktiveret	Den adaptive fartpilot er slået fra - føreren skal selv regulere hastigheden.
	Adaptive Cruise Control ikke t. rådighed	Den adaptive fartpilot kan ikke aktiveres. Dette kan bl.a. have følgende årsager: <ul style="list-style-type: none"> • bremsernes temperatur er høj • radarsensoren er blokeret af f.eks. fugtig sne eller regn. For mere information om fejlsøgning, se afsnittet Fejlsøgning og afhjælpning af fejl (s. 208)





Symbol ^A	Meddelelse / besked	Betydning
	Radar blokeret Se instr.bog	<p>Den adaptive fartpilot er midlertidigt frakoblet.</p> <ul style="list-style-type: none"> • Radarsensoren er blokeret og kan ikke registrere andre køretøjer, f.eks. i kraftig regn, eller hvis der har samlet sig sne/sjap foran den. <p>Føreren kan derefter vælge at skifte til almindelig Fartpilot (s. 189) (CC) – en tekstmeddelelse informerer om de passende muligheder.</p> <p>Læs mere om radarsensorens begrænsninger (s. 211).</p>
	Adaptive Cruise Control Service påkrævet	<p>Den adaptive fartpilot er frakoblet.</p> <ul style="list-style-type: none"> • Kontakt et værksted - et autoriseret Volvo-værksted anbefales.
	Træd på bremsen for at holde bilen + akustisk alarm + advarselslys i forruden + "huggende" bremsninger ^B	<p>Bilen holder stille, og den adaptive fartpilot vil frigøre driftsbremsen, så bilen straks begynder at rulle.</p> <ul style="list-style-type: none"> • Føreren skal selv bremse. Meddelelsen forsvinder ikke, og alarmen lyder, indtil føreren træder på bremsepedalen eller bruger speederen.
	Under 30 km/t Skal være bil foran ^B	<p>Vises, når man forsøger at aktivere den adaptive fartpilot ved hastigheder under 30 km/t (20 mph) uden et forankørende køretøj inden for aktiveringsafstand.</p>

^A Symbolerne er skematiske.

^B Kun med Køassistant.

Relaterede oplysninger

- Adaptiv fartpilot (ACC)* (s. 198)
- Adaptiv fartpilot* - oversigt (s. 200)
- Fartpilot* (s. 189)

Radarsensor

Radarsensorens opgave er at registrere biler eller større køretøjer, der kører i samme retning, i samme kørebane.

Radarsensoren bruges af følgende funktioner:

- Afstandskontrol*
- Adaptiv fartpilot*
- Kollisionsadvarsel med automatisk bremsning og fodgængerbeskyttelse*

! VIGTIGT

Ved synlig skade på bilens kølgitter, eller hvis du har mistanke om, at radarsensoren kan være defekt:

- Kontakt et værksted - et autoriseret Volvo-værksted anbefales.

Funktionen kan helt eller delvist udeblive - eller fungere forkert - hvis kølgitteret, radarsensoren eller dens konsol er beskadiget eller har løsnet sig.

Hvis der foretages ændringer af radarsensoren, kan den blive ulovlig at bruge.

Relaterede oplysninger

- Radarsensor - begrænsninger (s. 211)
- Adaptiv fartpilot (ACC)* (s. 198)
- Kollisionsadvarsel* (s. 223)

- Afstandskontrol* (s. 194)

Radarsensor - begrænsninger

En radarsensor (s. 211) har visse begrænsninger, blandt andet på grund af dens begrænsede synsfelt.

Den adaptive fartpilots evne til at registrere et forankørende køretøj mindskes kraftigt, hvis:

- det forankørende køretøjs hastighed afviger meget fra ens eget køretøj
- dens radarsensor blokeres, f.eks. i kraftig regn eller hvis snesjap eller andre genstande har samlet sig foran radarsensoren.

i OBS

Hold overfladen foran radarsensoren ren.

Synsfelt

Radarsensorens synsfelt er begrænset. I nogle situationer registreres et andet køretøj ikke, eller det registreres senere end forventet.



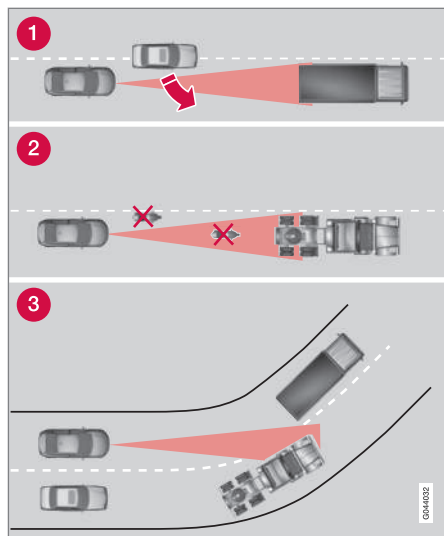

ACC'sens synsfelt.

- 1 Af og til kan radarsensoren registrere køretøjer på kort afstand sent, f.eks. et køretøj mellem ens eget og forankørende køretøjer.
- 2 Små køretøjer, f.eks. motorcykler, eller køretøjer der ikke kører midt i vejbanen, registreres muligvis ikke.
- 3 I sving kan radarsensoren registrere forkerte køretøjer eller tabe et registreret køretøj af sigte.

⚠ ADVARSEL

Føreren skal altid være opmærksom på trafikforhold og gribe ind, når den adaptive fartpilot ikke holder en passende hastighed eller passende afstand.

Den adaptive fartpilot kan ikke håndtere alle trafik, vej- og vejforhold.

Læs alle afsnit om den adaptive fartpilot i instruktionsvejledningen for at lære om dens begrænsninger, som føreren skal være opmærksom på, før den anvendes.

Føreren er altid ansvarlig for, at korrekt afstand og hastighed holdes, selv når den adaptive fartpilot bruges.

⚠ ADVARSEL

Tilbehør eller andre genstande som f.eks. ekstralys må ikke være monteret foran gitteret.

⚠ ADVARSEL

Den adaptive fartpilot er ikke et kollisionsforebyggende system. Føreren skal gribe ind, hvis systemet ikke registrerer et forankørende køretøj.

Den adaptive fartpilot bremser ikke for mennesker eller dyr, og ikke for små køretøjer, f.eks. cykler og motorcykler. Heller ikke for modkørende, langsomme eller stationære køretøjer og genstande.



Brug ikke den adaptive fartpilot ved f.eks. bytrafik, tæt trafik, vejkryds, isglatte veje, meget vand eller snavs på vejbanen, kraftig regn/snefald, dårlig sigtbarhed, snoede veje eller fra- og tilkørsler.

Relaterede oplysninger

- Adaptiv fartpilot (ACC)* (s. 198)
- Kollisionsadvarsel* (s. 223)
- Afstandskontrol* (s. 194)



Typegodkendelse - radarsystem

Typegodkendelse for bilens radarenheder kan ses i nedenstående tabel.

Marked	ACC ^A	BLIS ^B	Symbol	Typegodkendelse
Brasilien	✓			<p>Este equipamento opera em caráter secundário, isto é, não tem direito à proteção contra interferência prejudicial, mesmo de estações do mesmo tipo, e não pode causar interferência a sistemas operando em caráter primário.</p> <p>Modelo: L2C0038TR 1071-10-3451 EAN: 07897843800248</p>
		✓		<p>Modelo: L2C0055TR 1500-15-8065 EAN: 07897843840978</p>
Europa	✓	✓		<p>Hereby, Delphi Electronics & Safety declares that L2C0038TR / L2C0055TR are in compliance with the essential requirements and other relevant provisions of Directive 1999/5/EC.</p> <p>The Declaration of Conformity may be consulted at Delphi Electronics & Safety / 2151 E. Lincoln Road / Kokomo, Indiana 46902 USA</p>
Forenede Arabiske Emirater	✓			<p>TRA REGISTERED No: 0018923/09 DEALER No: DA37380/15</p>
		✓		<p>TRA REGISTERED No: ER37357/15 DEALER No: DA37380/15</p>





Marked	ACC ^A	BLIS ^B	Symbol	Typegodkendelse
Indonesien	✓			14785/POSTEL/2010 1982
		✓		38806/SDPPI/2015 4927
Jordan	✓			Type Approval No.: TRC/LPD/2009/87 Equipment type: Low Power Device (LPD)
		✓		Type Approval No.: TRC/LPD/2015/3 Equipment Type: Low Power Device (LPD)
Marokko	✓			AGREE PAR L'ANRT MAROC Numero d'agrement : MR 4838 ANRT 2009 Date d'agrement : 22/05/2009
		✓		AGREE PAR L'ANRT MAROC NUMÉRO D'AGRÉMENT: MR 9929 ANRT 2014 DATE D'AGRÉMENT: 26/12/2014
Singapore	✓	✓		Complies with IDA Standards DA105753
Sydafrika	✓			TA-2009/163 APPROVED
		✓		TA-2014/2390 APPROVED

Marked	ACC ^A	BLIS ^B	Symbol	Typegodkendelse
Taiwan	✓			CCAB09LP4590T3
		✓		CCAB15LP0680T0

^A ACC = Adaptive Cruise Control

^B BLIS = Blind Spot Information

Relaterede oplysninger

- Radarsensor (s. 211)

City Safety™

City Safety™ er en funktion til at støtte føreren i at undgå en kollision ved bl.a. kørsel i køer, hvor ændringer i den forankørende trafik sammen med uopmærksomhed kan føre til en episode.

Funktionen City Safety™ er aktiv ved hastigheder under 50 km/t (30 mph). Den hjælper føreren ved at bremse bilen automatisk ved overhængende risiko for kollision med forankørende køretøjer, hvis føreren ikke selv reagerer i tide ved at bremse og/eller styre udenom.

City Safety™ aktiveres i situationer, hvor føreren egentlig burde være begyndt at bremse betydeligt tidligere, hvorfor funktionen ikke vil kunne hjælpe føreren i alle situationer.

City Safety™ er indrettet til at aktiveres så sent som muligt for at undgå unødigt indgriben.

City Safety™ må ikke bruges til at ændre førerens måde at køre bilen - hvis føreren udelukkende stoler på og lader City Safety™ bremse, vil der ske en kollision før eller siden.

Førere eller passagerer mærker normalt kun noget til City Safety™, hvis der opstår en situation, som er meget nær en kollision.

Hvis bilen også er udstyret med Kollisionsadvarsel med automatisk bremsning* (s. 223) supplerer disse to systemer hinanden.

! VIGTIGT

Vedligeholdelse og udskiftning af komponenter i City Safety™ må kun udføres på værksted - et autoriseret Volvo-værksted anbefales.

⚠ ADVARSEL

City Safety™ fungerer ikke i alle kørselssituationer, trafik-, vejr- og vejforhold.

City Safety™ reagerer ikke på køretøjer, der kører i en anden retning end bilen, på små køretøjer og motorcykler eller på mennesker og dyr.

City Safety™ kan forhindre kollision ved en hastighedsforskel der er lavere end 15 km/t (9 mph) - ved højere hastighedsforskel kan kun kollisionshastigheden reduceres. For at få fuld bremsevirkning, skal føreren træde på bremsepedalen.

Vent aldrig på, at City Safety™ griber ind. Føreren er altid ansvarlig for, at den korrekte afstand og hastighed holdes.

Relaterede oplysninger

- City Safety™ - begrænsninger (s. 218)
- City Safety™ - funktion (s. 216)
- City Safety™ - betjening (s. 217)
- City Safety™ - lasersensoren (s. 220)
- City Safety™ - symboler og meddelelser (s. 222)

City Safety™ - funktion

City Safety™ aflæser trafikken foran bilen med en lasersensor (s. 220) monteret i forrudens overkant. Ved overhængende fare for kollision vil City Safety™ automatisk bremse bilen, hvilket kan opleves som en brat opbremsning.

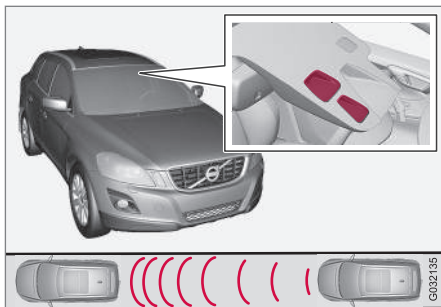

Lasersensorens sender- og modtagervindue¹⁵.

Hvis hastighedsforskellen er 4-15 km/t (3-9 mph) i forhold til den forankørende bil, kan City Safety™ helt undgå en kollision.

City Safety™ aktiverer en kort, kraftig bremsning og standser i normale tilfælde lige bag ved forankørende køretøjer. For de fleste førere er dette meget langt fra normal køremåde og kan opleves som ubehageligt.

Er hastighedsforskellen mellem køretøjerne mere end 15 km/t (9 mph), kan City Safety™ ikke på egen hånd undgå kollisionen - for at få fuld bremssevirkning skal føreren træde på bremsepedalen, og så kan det være muligt at undgå en kollision også ved hastighedsforskelle over 15 km/t (9 mph).

Når funktionen aktiveres og bremses, viser kom-biinstrumentet en meddelelse (s. 222) om, at funktionen er/har været aktiveret.

i OBS

Når City Safety™ bremses, tændes bremselysene.

Relaterede oplysninger

- City Safety™ (s. 216)
- City Safety™ - betjening (s. 217)
- City Safety™ - begrænsninger (s. 218)

City Safety™ - betjening

City Safety™ er en funktion til at støtte føreren i at undgå en kollision ved bl.a. kørsel i køer, hvor ændringer i den forankørende trafik sammen med uopmærksomhed kan føre til en episode.

Aktivering og deaktivering

i OBS

Funktionen City Safety™ aktiveres automatisk ved motorstart.

I visse situationer kan det være en god idé at slå City Safety fra, f.eks. hvor grene med blade kan stryge hen over motorhjelme og/eller forrude.

City Safety™ betjenes i menu-systemet **MY CAR** (s. 109), og efter motorstart kan funktionen slås fra på følgende måde:

- Søg i **MY CAR** frem til **Kørselshjælpe-system**, og vælg punktet **Fra** ved **City Safety**.

Ved næste motorstart vil funktionen være slået til igen, selv om systemet var slået fra, da motoren blev standset.

¹⁵ Bemærk: Billedet er skematisk - detaljer kan variere afhængigt af bilmodel.



⚠ ADVARSEL

Lasersensoren (s. 220) udsender laserlys, selv når City Safety™ er slukket manuelt.

For at slå City Safety™ til igen:

- Følg den samme procedure som når der slås fra, men vælg punktet **Til**.

Relaterede oplysninger

- City Safety™ (s. 216)
- City Safety™ - begrænsninger (s. 218)
- City Safety™ - symboler og meddelelser (s. 222)

City Safety™ - begrænsninger

Sensoren i City Safety™ er konstrueret til at registrere biler og andre større motorkøretøjer foran bilen, og er uafhængig af, om det er dag eller nat.

Funktionen har imidlertid visse begrænsninger.

Sensoren begrænsninger betyder, at City Safety™ fungerer dårligere – eller slet ikke – i f.eks. kraftigt snefald eller regn, i tæt tåge eller i kraftige støvskyer eller snefygning. Også dug, smuds, is eller sne på forruden kan forstyrre funktionen.

Nedhængende genstande, f.eks. flag/vimpel for last der rager ud, eller tilbehør som f.eks. ekstra lygter og frontbøjler, som overstiger motorhjelmens højde, begrænser funktionen.

Laserlyset fra sensoren i City Safety™ måler, hvordan lyset reflekteres. Sensoren kan ikke se genstande med lav refleksionsevne. Køretøjers bageste dele reflekterer generelt lyset tilstrækkeligt takket være nummerplader og baglygtreflekterer.

Ved glat føre forlænges bremselængden, hvilket kan mindske evnen for City Safety™ til at undgå kollision. I sådanne situationer vil ABS¹⁶- og ESC¹⁷-systemerne give den bedst mulige bremskraft med bibeholdt stabilitet.

Når bilen bakker, er City Safety™ midlertidigt deaktiveret.

City Safety™ aktiveres ikke ved lav fart - under 4 km/t (3 mph). Systemet griber derfor ikke ind i situationer, hvor man nærmer sig et forankørende køretøj meget langsomt, f.eks. ved parkering.

Førerens kommandoer prioriteres altid, og derfor griber City Safety™ ikke ind i situationer, hvor føreren på en klar måde styrer eller speeder op, selv om en kollision er uundgåelig.

Når City Safety™ har forhindret en kollision med et stationært objekt, bliver bilen stående stille i højst 1,5 sekund. Hvis bilen bremser op for et forankørende køretøj (i kørsel), sænkes farten til den samme hastighed, som det forankørende køretøj holder.

På biler med manuel gearkasse standser motoren, når City Safety™ har stoppet bilen, hvis føreren ikke forinden når at trykke koblingspedalen ned.

¹⁶ (Anti-lock Braking System) - Blokeringsfri bremsesystem.

¹⁷ (Electronic Stability Control) - Stabilitetssystem.

i OBS
<ul style="list-style-type: none"> • Hold forrudens overflade foran lasersensoren (s. 220) ren for is, sne og snavs. For illustration af sensorsensens placering, se City Safety™ - funktion (s. 216). • Undgå at klistre eller montere noget på forruden foran lasersensoren. • Fjern is og sne fra motorhjelm - sne- og isdække må ikke overstige 5 cm.

Fejlsøgning og afhjælpning af fejl

Hvis kombiinstrumentet viser meddelelsen (s. 222) **Forrudesensorer blokeret Se instr.bog** betyder det, at lasersensoren er blokeret og ikke kan registrere køretøjer foran bilen, hvilket igen medfører, at City Safety™ ikke fungerer.

Dog bliver meddelelsen **Forrudesensorer blokeret Se instr.bog** ikke vist i alle situationer, hvor lasersensoren er blokeret - føreren skal derfor være påpasselig med at holde forruden og området foran lasersensoren rent.

I følgende tabel fremgår mulige årsager til, at meddelelsen vises, og forslag til afhjælpning.

Årsag	Afhjælpning
Forrudens flade foran lasersensoren er snavset eller belagt med is eller sne.	Rengør forrudens flade foran sensoren for smuds, is og sne.
Lasersensorens synsfelt er blokeret.	Fjern den genstand, der blokerer.

i VIGTIGT
<p>Hvis der opstår revner, ridser eller stenslag på forruden foran en af lasersensorens to "ruder", som dækker en flade på ca. 0,5 x 3,0 mm (eller større), skal et værksted kontaktes for reparation eller udskiftning af forruden – et autoriseret Volvo-værksted anbefales. For illustration af sensorsensens placering, se City Safety™ - funktion (s. 216).</p> <p>Manglende afhjælpning kan medføre mindsket funktion for City Safety™.</p> <p>For ikke at risikere udeblevet, forkert eller mindsket funktion for City Safety™ gælder også følgende:</p> <ul style="list-style-type: none"> • Volvo anbefaler ikke at reparere revner, ridser eller stenslag i området foran lasersensoren – i stedet bør hele forruden udskiftes. • Før udskiftning af forruden bør du kontakte et autoriseret Volvo-værksted for at kontrollere, at den korrekte forrude bestilles og monteres. • Ved udskiftning skal der monteres forrudeviskere af den samme type eller godkendt af Volvo.

« **Relaterede oplysninger**

- City Safety™ (s. 216)
- City Safety™ - funktion (s. 216)
- City Safety™ - betjening (s. 217)

City Safety™ - lasersensoren

Funktionen City Safety™ indeholder en sensor, som udsender laserstråling. Kontakt et kvalificeret værksted ved fejl eller behov for service af lasersensoren - et autoriseret Volvo-værksted anbefales. Instruktionerne for håndtering af lasersensoren skal følges nøje.

Disse to mærkater er relateret til lasersensoren:

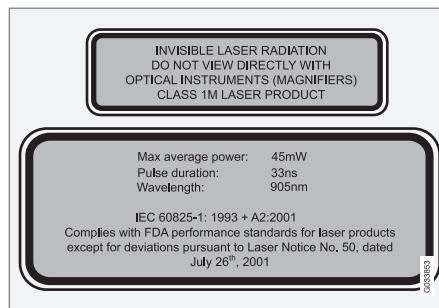

Den øverste mærkat på illustrationen beskriver laserstrålingens klassificering:

- Laserstråling - Se ikke ind i laserstrålen med optiske instrumenter - Klasse 1M laserprodukt.

Den nederste mærkat på illustrationen beskriver laserstrålingens fysiske data:

- IEC 60825-1:1993 + A2:2001. Overholder FDA's (den amerikanske føderale fødevare-

og lægemiddelmyndighed) standarder for laserprodukter undtagen for afvigelser i overensstemmelse med Laser Notice No. 50 af den 26. juli 2001.

Strålingsdata for lasersensor

Følgende tabel præciserer lasersensorens fysiske data.

Maksimal impulsenergi	2,64 µJ
Maksimal gennemsnitlig udgangseffekt	45 mW
Impulslængde	33 ns
Divergens (horizontal × vertikal)	28° × 12°

⚠ ADVARSEL

Hvis nogen af instruktionerne heri ikke følges, er der risiko for øjenskader!

- Se aldrig ind i lasersensoren (som udsender usynlig laserstråling) i en afstand på 100 mm eller nærmere med forstørrende optik af typen forstørrelsesglas, mikroskop, linser og lignende optiske instrumenter.
- Test, reparation, demontering justering og/eller udskiftning af reservedele på lasersensoren må kun udføres af et kvalificeret værksted - et autoriseret Volvo-værksted anbefales.
- For at undgå udsættelse for skadelig stråling må der ikke udføres anden omjustering eller vedligeholdelse, end hvad der er specificeret heri.
- Reparatøren skal følge de særlige oplysninger til værksteder om lasersensoren.
- Lasersensoren må ikke skilles ad (herunder fjernelse af linser). En demonteret lasersensor opfylder laser klasse 3B i henhold til standard IEC 60825-1. Laser klasse 3B er ikke sikker for øjnene og udgør derfor en risiko for skade.
- Lasersensorens kontakt skal afbrydes inden demontering fra forruden.
- Lasersensoren skal været monteret på forruden, inden sensorens kontakt tilsluttes.

- Lasersensoren udsender laserlys, når fjernbetjeningen er i nøgleposition II (s. 79), også med slukket motor.



Relaterede oplysninger

- City Safety™ (s. 216)

City Safety™ - symboler og meddelelser

I forbindelse med, at City Safety (s. 216)™ automatisk bremses, kan et eller flere af kombiinstru-

mentets symboler (s. 222) tændes, samtidig med at en tekstmeddelelse vises. En tekstmeddelelse kan slukkes med et kort tryk på blinklyslarmens **OK**-knap.

Symbol ^A	Meddelelse / besked	Betydning/Afhjælpning
	Aut. bremsning af City Safety	City Safety™ bremses eller har foretaget en automatisk opbremsning.
	Forrudesensorer blokeret Se instr.bog	Lasersensoren er midlertidigt ude af funktion, pga. at noget blokerer den. <ul style="list-style-type: none"> Fjern den genstand, der blokerer sensoren og/eller rengør forruden foran den. Læs om lasersensorens begrænsninger.
	City Safety Service påkrævet	City Safety™ er ude af funktion. <ul style="list-style-type: none"> Henvend dig til et værksted, hvis meddelelsen ikke forsvinder - et autoriseret Volvo-værksted anbefales.

A Symbolerne er skematiske.

Relaterede oplysninger

- City Safety™ (s. 216)
- City Safety™ - funktion (s. 216)

Kollisionsadvarsel*

"Kollisionsadvarsel med automatisk bremsning og detektering af cyklister og fodgængere" er et hjælpemiddel, der advarer føreren i tilfælde af fare for kollision med en fodgænger eller forankørende cyklister eller køretøjer, der holder stille eller kører i samme retning.

"Kollisionsadvarsel med automatisk bremsning og detektering af cyklister og fodgængere" aktiveres i situationer, hvor føreren egentlig burde være begyndt at bremse betydeligt tidligere, hvorfor funktionen ikke vil kunne hjælpe føreren i alle situationer.

"Kollisionsadvarsel med automatisk bremsning og detektering af cyklister og fodgængere" er designet til at aktiveres så sent som muligt for at undgå unødigt indgriben.

"Kollisionsadvarsel med automatisk bremsning og detektering af cyklister og fodgængere" kan forhindre en kollision eller reducere kollisionshastigheden.

"Kollisionsadvarsel med automatisk bremsning og detektering af cyklister og fodgængere" må ikke bruges til at ændre førerens måde at køre bilen – hvis føreren udelukkende stoler på kollisionsadvarsel med automatisk bremsning og lader den bremse, vil der ske en kollision før eller siden.

To systemniveauer

Afhængigt af, hvordan bilen er udstyret, kan funktionen "Kollisionsadvarsel med automatisk bremsning og detektering af cyklister og fodgængere" findes i to varianter:

Niveau 1

Føreren advares¹⁸ kun om opdukkende forhindringer med visuelle og akustiske signaler – ingen automatisk bremsning griber ind, føreren skal selv bremse.

Niveau 2

Føreren advares om opdukkende forhindringer med visuelle og akustiske signaler – bilen bremses automatisk, hvis føreren ikke handler inden for en rimelig tid.

VIGTIGT

Vedligeholdelse af komponenter, der indgår i "Kollisionsadvarsel med automatisk bremsning og detektering af cyklister og fodgængere" må kun udføres på værksted – et autoriseret Volvo-værksted anbefales.

Relaterede oplysninger

- Kollisionsadvarsel* - funktion (s. 224)
- Kollisionsadvarsel* - registrering af fodgængere (s. 226)

- Kollisionsadvarsel* - registrering af cyklister (s. 225)
- Kollisionsadvarsel* - betjening (s. 227)
- Kollisionsadvarsel* – begrænsninger (s. 229)
- Kollisionsadvarsel* - kamerasensorens begrænsninger (s. 230)
- Kollisionsadvarsel* – symboler og meddelelser (s. 231)

¹⁸ Ingen advarsel for cyklister med "Niveau 1".

Kollisionsadvarsel* - funktion

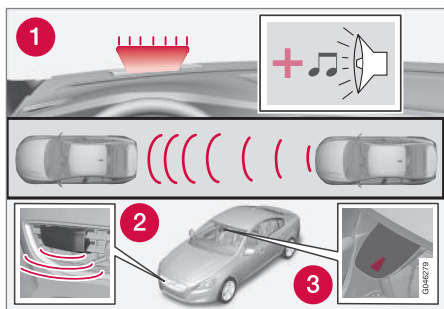

Oversigt over funktioner¹⁹.

- 1 Audio-visuelt advarselssignal om kollisionsrisiko.
- 2 Radarsensor²⁰
- 3 Kerasensor

Kollisionsadvarsel med automatisk bremsning udfører tre trin i følgende rækkefølge:

1. **Kollisionsadvarsel**
2. **Bremseassistance²⁰**
3. **Automatisk bremsning²⁰**

Kollisionsadvarsel og City Safety™ (s. 216) supplerer hinanden.

¹⁹ Bemærk: Billedet er skematisk - detaljer kan variere afhængigt af bilmodel.

²⁰ Kun med systemniveau 2.

1 - Kollisionsadvarsel

Først advares føreren om en nært forestående kollision.

Kollisionsadvarslen kan opdage fodgængere, cyklister eller køretøjer, der holder stille eller bevæger sig i samme retning foran ens eget køretøj.

Ved risiko for påkørsel af en fodgænger, cyklist eller et køretøj påkaldes førerens opmærksomhed med et rødt blinkende advarselssignal (1) og et akustisk signal.

2 - Bremseassistance

Hvis kollisionsrisikoen er øget yderligere efter kollisionsadvarslen, aktiveres bremseassistenten.

Det betyder, at bremsesystemet forberedes til en hurtig opbremsning, ved at bremsene anvendes svagt, hvilket kan mærkes som et let ryk.

Hvis bremsepedalen trædes tilstrækkelig hurtigt ned, foregår bremsningen med fuld bremsevirkning.

Bremseassistenten styrker også førerens opbremsning, hvis systemet bedømmer, at bremsningen ikke er tilstrækkelig til at undgå en kollision.

3 - Automatisk bremsning

I det sidste trin aktiveres den automatiske bremsefunktion.

Hvis føreren i denne situation endnu ikke har begyndt en undvigemanøvre, og der er overhængende kollisionsrisiko, træder den automatiske bremsefunktion til - det sker, uanset om føreren bremsede eller ej. Bremsning sker så med fuld bremsekraft for at reducere kollisionshastigheden eller med begrænset bremsekraft, hvis det er tilstrækkeligt til at undgå en kollision. For cyklister kan advarsel og fuldt bremseindgreb komme meget sent eller samtidigt.

⚠ ADVARSEL

Kollisionsadvarslen fungerer ikke i alle kørselssituationer, trafik-, vejr- og vejforhold. Kollisionsadvarslen reagerer ikke på køretøjer eller cyklister, der kører i en anden retning end ens eget køretøj, eller på dyr.

Advarsel aktiveres kun ved høj risiko for kollision. Dette afsnit "Funktion", og afsnittet "Begrænsninger", informerer om de begrænsninger, som føreren skal være opmærksom på, før Kollisionsadvarsel med automatisk bremsning bruges.

Advarsel og bremseindgreb for fodgængere og cyklister er slået fra, når køretøjets hastighed er over 80 km/t (50 mph).

Advarsel og bremseindgreb for fodgængere og cyklister fungerer ikke i mørke og tunneler, heller ikke når gadebelysningen er tændt.

Funktionen automatisk bremsning kan forhindre en kollision eller reducere kollisionshastigheden. For at sikre fuld bremsevirkning bør føreren altid at træde på bremsen, også når bilen bremser automatisk.

Vent aldrig på en kollisionsadvarsel. Føreren er altid ansvarlig for at holde den korrekte afstand og hastighed, også når Kollisionsadvarsel med automatisk bremsning bruges.

Relaterede oplysninger

- Kollisionsadvarsel* (s. 223)

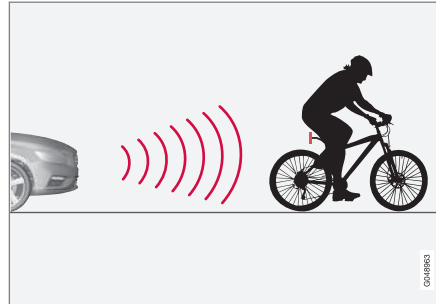
Kollisionsadvarsel* - registrering af cyklister

Funktionen "ser" kun cyklister bagfra, der har den samme kørselsretning.



Optimalt eksempel på, hvad systemet tolker som cyklist – med tydelig krops- og cykelkontur, lige bagfra og i bilens midterlinje.

For at systemet skal fungere optimalt, skal den systemfunktion, der identificerer en cyklist, have så entydig information om krops- og cykelkontur som muligt. Det forudsætter mulighed for at identificere cykel, hoved, arme, skuldre, ben, over- og underkrop i kombination med et normalt menneskeligt bevægelsesmønster.

Hvis store dele af cyklistens krop og cykel ikke er synlige for funktionens kamera, kan systemet ikke registrere en cyklist.

- ◀ • For at funktionen skal kunne registrere en cyklist, skal cyklisten være voksen og sidde på en voksencykel.
- Funktionen kan kun registrere cyklister lige bagfra, som har den samme kørselsretning – ikke skråt bagfra, ikke fra siden.
- Cyklen skal være udstyret med en synlig og godkendt²¹ bagudrettet rød refleks, der er monteret mindst 70 cm over vejbanen.
- Cyklister, der kører ved venstre eller højre kant af bilens tænkte/forlængede sidemærkninger, kan blive registreret sent eller slet ikke.
- Funktionen evne til at registrere cyklister i skumring og ved dagry er begrænset – ligesom for det menneskelige øje.
- Funktionen evne til at registrere cyklister er slået fra ved kørsel i mørke og i tunneler – selv når gadebelysningen er tændt.
- For optimal detektering af cykler skal funktionen City Safety™ være aktiveret, se City Safety™ (s. 216).

⚠ ADVARSEL

Kollisionsadvarsel med automatisk bremsning og detektering af cyklister er et hjælpemiddel.

Funktionen kan ikke registrere:

- alle cyklister i alle situationer, og ser f.eks. ikke delvist skjulte cyklister.
- cyklister i tøj, der skjuler kroppens konturer, eller som kommer fra siden.
- cykler, der ikke har en rød refleks bagpå.
- cykler belæsset med større genstande.

Føreren er altid ansvarlig for, at køretøjet køres korrekt og med sikkerhedsafstand tilpasset til hastigheden.

Relaterede oplysninger

- Kollisionsadvarsel* (s. 223)

Kollisionsadvarsel* - registrering af fodgængere

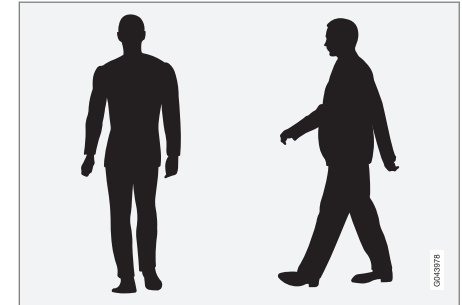

Optimale eksempler på, hvad systemet anser for fodgængere med en tydelig kropskontur.

For at systemet skal fungere optimalt, skal den systemfunktion, der identificerer fodgængere, have så tydelig information om kropskontur som muligt. Det forudsætter mulighed for at identificere hoved, arme, skuldre, ben, over- og underkrop i kombination med et normalt menneskeligt bevægelsesmønster.

Hvis store dele af kroppen ikke er synlige for funktionens kamera, kan systemet ikke registrere en fodgænger.

²¹ Refleksen skal opfylde anbefalinger og regler fra det pågældende markeds trafikmyndigheder.

- For at en fodgænger skal kunne registreres, skal han/hun ses i fuld længde og have en højde på mindst 80 cm.
- Kamasensorens evne til at se fodgængere i skumring og ved dagry er begrænset - ligesom for det menneskelige øje.
- Kamasensorens evne til at registrere fodgængere er slået fra ved kørsel i mørke og i tunneler - selv når gadebelysningen er tændt.

⚠ ADVARSEL

"Kollisionsadvarsel med automatisk bremsning og detektering af cyklister og fodgængere" er et hjælpemiddel. Funktionen kan ikke registrere alle fodgængere i alle situationer, og ser f.eks. ikke:

- delvist skjulte fodgængere, personer i tøj der skjuler kroppens konturer, eller fodgængere der er lavere end 80 cm.
- fodgængere der bærer på større genstande.

Føreren er altid ansvarlig for, at køretøjet køres korrekt og med sikkerhedsafstand tilpasset til hastigheden.

Relaterede oplysninger

- Kollisionsadvarsel* (s. 223)

Kollisionsadvarsel* - betjening

Indstillinger for Kollisionsvarsel foretages fra **MY CAR** via midterkonsollens skærm og menu-system, se MY CAR (s. 109).

Advarselssignaler til og fra

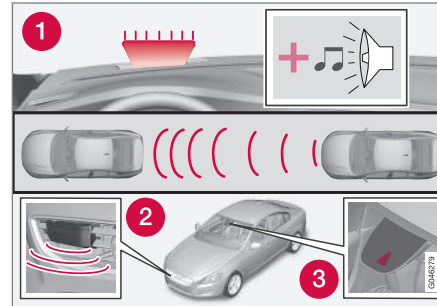

1. Akustisk og visuelt advarselssignal om kollisionsrisiko²².

Du kan vælge, om Kollisionsadvarslens hørbare og visuelle advarselssignaler skal være slået til eller fra.

Ved motorstart fås automatisk den indstilling, der var valgt, da motoren blev slukket.

ⓘ OBS

Funktionerne bremseassistance og automatisk bremsning er altid aktiverede - de kan ikke slås fra.

Indstillinger for Kollisionsvarsel foretages via midterkonsollens skærm og menu-systemet **MY CAR**, se (s. 109).

Lys og lydsignal

Når Kollisionsadvarslens lys- og lydadvarsel er aktiveret, testes advarselslampen (nr. [1] på foregående illustration) ved hver motorstart ved kortvarigt at tænde advarselslampens separate lyspunkter.

Efter motorstart kan både lys- og lydsignal slås fra:

- Søg frem til **Kollisionsadvarsel** i **Kørselshjælpesystem** i menu-systemet **MY CAR** (s. 109), og vælg der at fjerne afkrydsningen af funktionen.

Lydsignal

Efter motorstart kan advarselsslyden aktiveres/deaktiveres separat:

- Søg frem til **Advarselstone** i **Kollisionsadvarsel** i menu-systemet **MY CAR** (s. 109), og vælg der Til eller Fra.

Derefter angives kollisionsadvarsel kun med lys-signal.

²² Illustrationen er skematisk - bilmodel og detaljer kan variere.

◀◀ Indstilling af advarselsafstand

Advarselsafstanden er afgørende for, på hvilken afstand den visuelle og akustiske advarsel udløses.

- Søg frem til **Advarselsafstand** i **Kollisionsadvarsel** i menu-systemet **MY CAR** (s. 109), og vælg der **Lang**, **Normal** eller **Kort**.

Advarselsafstanden afgør systemets følsomhed. Advarselsafstanden **Lang** giver tidligere advarsel. Prøv først med **Lang**. Hvis denne indstilling giver for mange advarsler, hvilket i visse situationer kan være irriterende, kan du skifte til advarselsafstanden **Normal**.

Brug kun undtagelsesvis advarselsafstanden **Kort**, f.eks. til dynamisk kørsel.

i OBS

Når den adaptive fartpilot bruges, bliver advarselblink og advarselslyden anvendt af fartpiloten, selv om kollisionsadvarslen er slået fra.

Kollisionsadvarslen advarer føreren, når der er fare for sammenstød, men funktionen kan ikke forkorte førerens reaktionstid.

For at kollisionsadvarslen skal være effektiv-kør altid med Afstandskontrol (s. 194) indstillet på tidsafstand 4-5.

i OBS

Selv om advarselsafstanden er indstillet til **Lang**, kan advarsler i nogle situationer opfattes som sene. F.eks. ved store hastighedsforskelle, eller hvis en forankørende bil brems kraftigt.

! ADVARSEL

Intet automatisk system kan garantere 100 % korrekt funktion i alle situationer. Prøv aldrig kollisionsadvarsel med automatisk bremsning mod mennesker eller køretøjer - det kan forårsage alvorlige skader og livsfare.

Kontrol af indstillinger

De aktuelle indstillinger kan kontrolleres på midterkonsollens skærm.

- Søg i menu-systemet **MY CAR** (s. 109) frem til **Kollisionsadvarsel** i **Kørselshjælpesystem**.

Vedligeholdelse

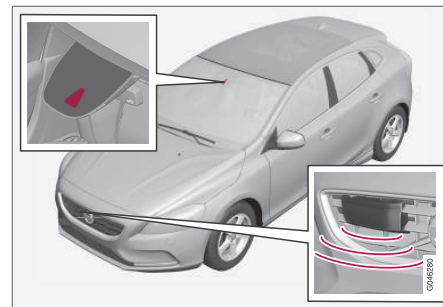

Kamera- og radarsensor²³.

For at sensorerne skal fungere korrekt, skal de holdes rene for snavs, is og sne, og regelmæssigt rengøres med vand og bilshampoo.

i OBS

Snavs, is og sne, der dækker sensorerne, reducerer funktionen og kan forhindre måling.

Relaterede oplysninger

- Kollisionsadvarsel* (s. 223)

²³ Bemærk: Billedet er skematisk - detaljer kan variere afhængigt af bilmodel.

Kollisionsadvarsel* – begrænsninger

Funktionen har visse begrænsninger – den er f.eks. først aktiv fra og med 4 km/t (3 mph).

Kollisionsadvarslens visuelle advarselssignal kan være vanskeligt at se i tilfælde af stærkt sollys, reflekser, brug af solbriller, eller hvis føreren ikke har blikket rettet lige frem. Advarselslyden bør derfor altid være aktiveret.

Ved glat føre forlænges bremselængden, hvilket kan mindske evnen til at undgå kollision. I sådanne situationer vil ABS- og ESC (s. 182)-systemerne give den bedst mulige bremsekraft med bibeholdt stabilitet.

i OBS

Det visuelle advarselssignal kan midlertidigt sættes ud af drift ved høj temperatur i kabinen, f.eks. forårsaget af stærkt sollys. Hvis det sker, aktiveres advarselslyden, selvom den er deaktiveret i menu-systemet.

- Advarsler kan udeblive, hvis afstanden til forankørende er kort, eller ved kraftige rat- og pedalbevægelser, f.eks. i forbindelse med en aktiv kørestil.

! ADVARSEL

Advarsler og bremseindgreb kan blive udløst for sent eller udeblive, hvis trafiksituationen eller ydre påvirkninger gør, at radar- eller kamerasensoren ikke kan registrere en fodgænger, et forankørende køretøj eller en cyklist korrekt.

Sensorsystemet har en begrænset rækkevidde for fodgængere og cyklister²⁴ - systemet kan for disse give effektive advarsler og bremseindgreb for kørehastigheder på op til 50 km/t (30 mph). For stillestående eller langsomt kørende køretøjer er advarsler og bremseindgreb effektive, når køretøjets hastighed er op til 70 km/t (43 mph).

Advarsler for stillestående eller langsomt kørende køretøjer kan sættes ud af funktion pga. mørke eller dårlig sigtbarhed.

Advarsel og bremseindgreb for fodgængere og cyklister er slået fra, når køretøjets hastighed er over 80 km/t (50 mph).

Kollisionsadvarselssystemet anvender den samme radarsensor som Adaptive fartpilot (s. 198).

Hvis advarslerne forekommer at være for hyppige eller forstyrrende, kan advarselsafstanden reduceres. Dette fører til, at systemet advarer på et senere tidspunkt, hvilket reducerer det samlede

antal advarsler, se Kollisionsadvarsel - betjening (s. 227).

Med engageret bakgear er kollisionsadvarsel med automatisk bremsning midlertidigt deaktiveret.

Kollisionsadvarsel med automatisk bremsning aktiveres ikke ved lav fart - under 4 km/t (3 mph). Systemet griber derfor ikke ind i situationer, hvor ens egen bil nærmer sig det forankørende køretøj meget langsomt, f.eks. ved parkering.

I situationer, hvor føreren udviser en aktiv og bevidst adfærd i trafikken, kan en kollisionsadvarsel forsinkes lidt for at minimere unødvendige advarsler.

Når Automatisk bremsning har forhindret en kollision med en stillestående genstand, bliver bilen stående stille i højst 1,5 sekund. Hvis bilen bremses op for et forankørende køretøj (i kørsel), sænkes farten til den samme hastighed, som det forankørende køretøj holder.

På biler med manuel gearkasse standser motoren, når Automatisk bremsning har stoppet bilen, hvis føreren ikke forinden når at trykke koblingspedalen ned.

Relaterede oplysninger

- Kollisionsadvarsel* (s. 223)

²⁴ For cyklister kan advarsel og fuldt bremseindgreb komme meget sent eller samtidigt.

Kollisionsadvarsel* - kamasensorens begrænsninger

Funktionen bruger bilens kamasensor, som har visse begrænsninger.

Bilens kamasensor bruges - foruden af kollisionsadvarsel med automatisk bremsning - også af funktionerne:

- Automatisk fjernlys (s. 89)
- Trafikskilt-information (s. 238)
- Driver Alert Control - DAC (s. 241)
- Vognbaneassistance (s. 244).

i OBS
<p>Hold forrudens flade foran kamasensoren ren for is, sne, dug og snavs.</p> <p>Der må ikke oplæbes eller monteres noget på forrudens flade foran kamasensoren, da det kan reducere funktionen eller forårsage, at et eller flere af de systemer, som kameraet er afhængigt af, ikke fungerer korrekt.</p>

Kamasensoren har begrænsninger i lighed med det menneskelige øje, dvs. den "ser" dårligere i mørke, kraftig sne eller regn samt i tæt tåge. Under sådanne forhold kan kameraafhængige funktioner reduceres kraftigt eller midlertidigt ophøre.

Også kraftigt modlys, reflekser fra kørebanen, sne- eller isbelagt vejbane, snavset vejbane eller utydelig sidemarkeringer af kørselsfeltet kan kraftigt reducere funktionen, når kamasensoren bruges til at aflæse kørebanen og registrere fodgængere og andre køretøjer.

Kamasensorens synsfelt er begrænset, så fodgængere, cyklister og køretøjer i nogle situationer ikke kan registreres eller først registreres senere end forventet.

Ved meget høje temperaturer slås kameraet midlertidigt fra i ca. 15 minutter efter motorstart for at beskytte kamerafunktionen.

Fejlsøgning og afhjælpning af fejl

Hvis displayet viser meddelelsen

Forrudesensorer blokeret Se **instr.bog**, betyder det, at radarsensorens signaler blokeres, og ikke kan registrere fodgængere, cyklister, køretøjer eller vejstriber foran bilen.

Det betyder samtidig, at følgende funktioner - ud over kollisionsadvarsel med automatisk bremsning - heller ikke vil fungere fuldt ud:

- Automatisk fjernlys
- Driver Alert Control
- Vognbaneassistance
- Trafikskilt-information







Mulige årsager til visning af meddelelsen og forslag til afhjælpning fremgår af følgende tabel.

Årsag	Afhjælpning
Forrudens flade foran kameraet er snavset eller belagt med is eller sne.	Rengør forrudens flade foran kameraet for snavs, is og sne.
Tæt tåge, kraftig regn eller sne bevirker, at kameraet ikke ser godt nok.	Ingenting. En gang imellem fungerer kameraet ikke i kraftig nedbør.
Forrudens flade foran kameraet er rengjort, men meddelelsen forsvinder ikke.	Vent. Det kan tage kameraet nogle minutter at måle sigtbarheden.
Der er kommet snavs mellem forrudens inderside og kameraet.	Få et autoriseret Volvo-værksted til at rengøre forrudens inderside i kamerahuset - et autoriseret Volvo-værksted anbefales.

Relaterede oplysninger

- Kollisionsadvarsel* (s. 223)

Kollisionsadvarsel* – symboler og meddelelser

Symbol ^A	Meddelelse / besked	Betydning
	Collision warning system FRA	Kollisionsadvarsel er slået fra. Vises ved start af motoren. Meddelelsen forsvinder efter ca. 5 sekunder eller efter et tryk på OK -knappen.
	Kollisionsadvarsels-system slået fra	Kollisionsadvarsel kan ikke aktiveres. Vises, når føreren forsøger at aktivere funktionen. Meddelelsen forsvinder efter ca. 5 sekunder eller efter et tryk på OK -knappen.
	Aut. bremsning aktiveret	Automatisk bremsning har været i funktion. Meddelelsen forsvinder efter et tryk på OK -knappen.
	Forrudesensorer blokeret Se instr.bog	Kamerasensoren (s. 230) er midlertidigt ude af funktion. Vises f.eks., når der er sne, is eller snavs på forruden. <ul style="list-style-type: none"> • Rengør forrudens flade foran kamerasensoren.
	Radar blokeret Se instr.bog	Kollisionsadvarsel med automatisk bremsning er midlertidigt ude af funktion. Radarsensoren (s. 211) er blokeret og kan ikke registrere andre køretøjer, f.eks. i kraftig regn, eller hvis der har samlet sig snesjap foran den.
	Kollisionsadvarsel Service påkrævet	Kollisionsadvarsel med automatisk bremsning er helt eller delvist ude af funktion. <ul style="list-style-type: none"> • Henvend dig til et værksted, hvis meddelelsen ikke forsvinder - et autoriseret Volvo-værksted anbefales.

^A Symbolerne er skematiske - de kan variere alt efter marked og bilmodel.



◀◀ **Relaterede oplysninger**

- Kollisionsadvarsel* (s. 223)

BLIS

BLIS (Blind Spot Information System) er en funktion, der er designet til at give føreren støtte i kørsel i tæt trafik på veje med flere vognbaner i samme retning.

BLIS er et førerhjælpe middel, der har til formål at advare mod:

- køretøjer i den blinde vinkel
- hurtigt overhalende køretøjer i venstre og højre vognbane tættest på ens eget køretøj.

ADVARSEL

BLIS er et supplerende hjælpemiddel, det fungerer ikke i alle situationer.

BLIS er ikke en erstatning for en sikker køremåde og brug af sidespejle.

BLIS kan aldrig erstatte førerens ansvar og opmærksomhed - det påligger altid føreren at udføre vognbaneskift på en trafikssikker måde.

Oversigt

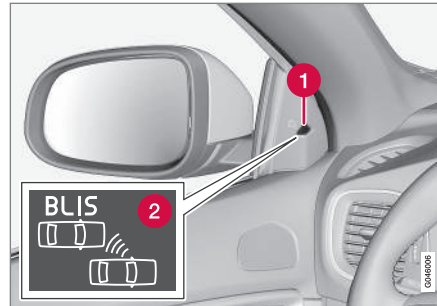

BLIS-lampens placering²⁵.

- 1 Indikeringslampe
- 2 BLIS-symbol

OBS

Lampen tændes på den side af bilen, hvor systemet har registreret køretøjet. Hvis bilen overhales på begge sider samtidig, tændes begge lamper.

Vedligeholdelse

BLIS-funktionernes sensorer er placeret inden for hvert hjørne af bagskærm/kofanger.

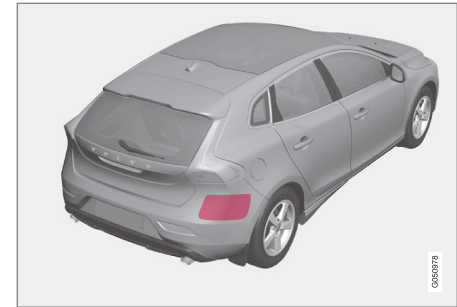

Hold denne overflade ren – også på venstre side.

- For optimal funktion er det vigtigt, at overfladerne foran sensorerne holdes rene.

Relaterede oplysninger

- BLIS – betjening (s. 234)
- BLIS og CTA - symboler og meddelelser (s. 237)
- CTA* (s. 235)

²⁵ Bemærk: Billedet er skematisk - detaljer kan variere afhængigt af bilmodel.

BLIS – betjening

BLIS (Blind Spot Information System) er en funktion, der er designet til at give føreren støtte i kørsel i tæt trafik på veje med flere vognbaner i samme retning.

Aktivere/deaktivere BLIS

BLIS aktiveres ved motorstart, hvilket bekræftes af, at dørpanelernes indikeringslamper blinker en gang.



Knap til aktivering/deaktivering.

BLIS-funktionen kan deaktiveres/aktiveres med et tryk på midterkonsollens **BLIS**-knap.

Nogle kombinationer af valgt udstyr giver ikke plads til en knap i midterkonsollen - så betjenes funktionen i bilens menusystem MY CAR²⁶:

- Vælg **Til** eller **Fra** ved **Indstillinger** → **Bilindstillinger** → **BLIS**.

Når BLIS deaktiveres/aktiveres slukkes/tændes lampen i knappen, og kombiinstrumentet bekræfter ændringen med en tekstmeddelelse - ved aktivering blinker dørpanelernes indikeringslamper én gang.

For at slå meddelelsen fra:

- Tryk på venstre kontakttarms **OK**-knap. eller
- Vent ca. 5 sekunder - meddelelsen slukkes.

Hvornår fungerer BLIS

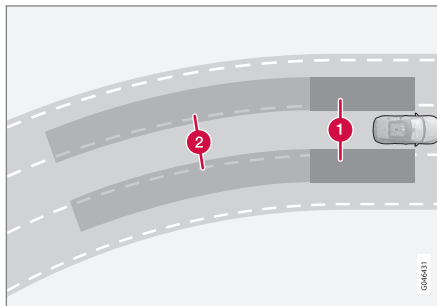

Principper for BLIS: 1. Zone i blind vinkel. 2. Zone for hurtigt overhalende køretøjer.

BLIS-Funktionen er aktiv ved hastigheder over 10 km/t (6 mph).

Systemet er konstrueret til at reagere, når:

- ens eget køretøj bliver overhalet af andre køretøjer
- ens eget køretøj hurtigt bliver overhalet af et andet køretøj.

Når BLIS registrerer et køretøj i zone 1, eller et hurtigt overhalende køretøj i zone 2, lyser dørpanelets BLIS-lampe med konstant lys. Hvis føreren i denne position aktiverer afviseren til den side, hvor advarslen gives, vil BLIS-lampen skifte fra konstant lys til at blinke med et mere intenst lys.

ADVARSEL

BLIS fungerer ikke i skarpe sving.
BLIS fungerer ikke, når bilen bakes.

Begrænsninger

- Snavs, is og sne, der dækker sensorerne, kan reducere funktionerne og umuliggøre advarsler. BLIS kan ikke registrere denne tilstand.
- Sæt ikke genstande, tape eller mærkater inden for sensorernes overflade.
- BLIS deaktiveres, når en anhænger er tilsluttet til bilens elsystem.

²⁶ For information om menusystemet -MY CAR (s. 109).

! VIGTIGT

Reparation af BLIS- og CTA-funktionernes komponenter eller omlakering af kofangere må kun udføres af et værksted - et autoriseret Volvo-værksted anbefales.

Relaterede oplysninger

- BLIS (s. 233)
- BLIS og CTA - symboler og meddelelser (s. 237)

CTA*

BLIS-funktionen CTA (Cross Traffic Alert) er et førerhjælpemiddel, der har til formål at advare mod krydsende trafik, når bilen bakkes. CTA er et supplement til BLIS (s. 233).

Aktivere/deaktivere CTA

CTA aktiveres ved motorstart, hvilket bekræftes af, at dørpanelernes indikeringslamper blinker en gang.



Til-/fra for sensorerne til Parkeringshjælp og CTA.

I en bil, der er udstyret med Parkeringshjælp (s. 249) kan CTA-funktionen separat slås fra/aktiveres med Parkeringshjælpens Til-/Fra-knap.

I en bil uden knap for Parkeringshjælp kan CTA-funktionen betjenes i menu-systemet **MY CAR** (s. 109), som følger:

- Søg frem til **Cross Traffic Alert** under **BLIS** og fjern afkrydsningen. Derefter er CTA-funktionen slået fra.

BLIS-funktionen er dog fortsat aktiveret, efter at CTA er slået fra.

⚠ ADVARSEL

CTA er et supplerende hjælpemiddel, det fungerer ikke i alle situationer.

CTA er ikke en erstatning for en sikker køremåde og brug af sidespejle.

CTA kan aldrig erstatte førerens ansvar og opmærksomhed - det påligger altid føreren at bakke på en trafik sikker måde.

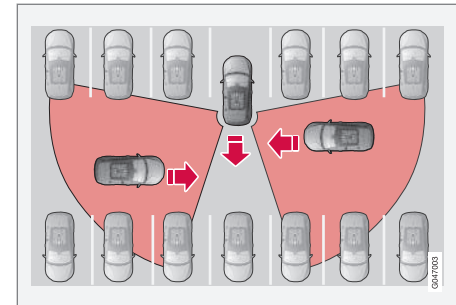
Hvornår fungerer CTA

Principper for CTA.



- CTA supplerer BLIS-funktionen ved under bakning at kunne se krydsende trafik fra siden, f.eks. når bilen bakkes ud fra en parkeringsplads.

CTA er konstrueret til primært at registrere køretøjer - i gunstige tilfælde kan også små genstande som cykler og fodgængere registreres.

CTA er kun aktiv under bakning, og aktiveres automatisk, når gearkassens bakposition vælges.

- Et akustisk signal advarer, når CTA har registreret, at noget nærmer sig fra siden - lyden høres i venstre eller højre højttaler, afhængigt af hvilken retning genstanden nærmer sig fra.
- CTA advarer også, ved at BLIS-lamperne tændes.
- Der vises også en advarsel med et lysende ikon på skærmens PAS-grafik (s. 249).

Begrænsninger

CTA fungerer ikke optimalt i alle situationer, men har en vis begrænsning - CTA-sensorerne kan f.eks. ikke "se" gennem andre parkerede køretøjer eller forhindringer.

Her er nogle eksempler på, hvornår CTA's "synsfelt" fra begyndelsen kan være begrænset, og køretøjer der nærmer sig, ikke kan registreres, før de er meget tæt på:

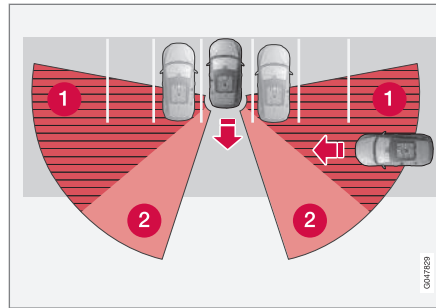

Bilen står langt inde i en parkeringsbås.

- 1 Blind CTA-sektor.
- 2 Sektor, hvor CTA kan registrere/"se".

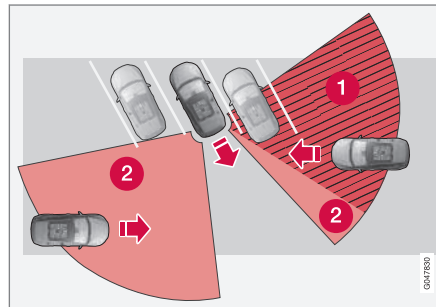

I en parkeringsbås i vinkel kan CTA være helt "blind" til den ene side.

Når ens egen bilen langsomt bakkes, ændres vinklen imidlertid i forhold til køretøjet/forhindringen, hvorved den blinde sektor hurtigt mindkes.

Eksempler på yderligere begrænsninger:

- Snavs, is og sne, der dækker sensorerne, kan reducere funktionerne og umuliggøre advarsler. CTA kan ikke registrere denne tilstand.
- CTA deaktiveres, når en anhænger er tilsluttet til bilens elsystem.

! VIGTIGT

Reparation af BLIS- og CTA-funktionernes komponenter eller omlakering af kofangere må kun udføres af et værksted - et autoriseret Volvo-værksted anbefales.

Vedligeholdelse

BLIS- og CTA-funktionernes sensorer er placeret inden for hvert hjørne af bagskærm/kofanger.



Hold denne overflade ren – også på venstre side.

- For optimal funktion er det vigtigt, at overfladerne foran sensorerne holdes rene.
- Sæt ikke genstande, tape eller mærkater inden for sensorernes overflade.

Relaterede oplysninger

- BLIS (s. 233)
- BLIS og CTA - symboler og meddelelser (s. 237)

BLIS og CTA - symboler og meddelelser

I situationer, hvor BLIS (Blind Spot Information System) (s. 233)- og CTA (s. 235)-funktionen udebliver eller afbrydes, kan kombiinstrumentet vise et symbol suppleret med en forklarende meddelelse – følg de anbefalinger, der gives.

Eksempler på meddelelser:

Meddelelse / besked	Betydning
CTA FRA	CTA er slået manuelt fra - BLIS er aktivt.
BLIS og CTA FRA Anhænger tilkoblet	BLIS og CTA er midlertidigt ude af funktion, fordi en anhænger er tilsluttet til bilens elsystem.
BLIS og CTA Service påkrævet	BLIS og CTA er ude af funktion. <ul style="list-style-type: none"> • Henvend dig til et værksted, hvis meddelelsen ikke forsvinder - et autoriseret Volvo-værksted anbefales.

En tekstmeddelelse kan slukkes med et kort tryk på blinklysarmens **OK**-knap.

Relaterede oplysninger

- BLIS (s. 233)
- CTA* (s. 235)

Trafikskilt-information (RSI)

Funktionen Trafikskilt-information (RSI – Road Sign Information) hjælper føreren med at huske vejskilte, bilen har passeret.

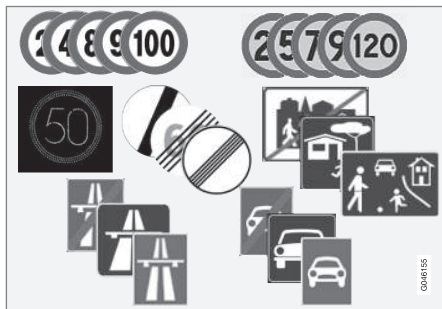

Eksempler på læsbare, hastighedsrelaterede²⁷ skilte.

Funktionen Trafikskilt-information giver oplysninger om bl.a. aktuel hastighed, at en motorvej eller motortrafikvej begynder/ophører, og når der er overhalingsforbud. I tilfælde af, at både et skilt med motorvej/motortrafikvej og et skilt med højest tilladt hastighed passes, vælger RSI at vise skilt-symbolet for højest tilladt hastighed.

⚠ ADVARSEL

RSI fungerer ikke i alle situationer, den er kun beregnet som et supplerende hjælpemiddel.

Føreren er altid i sidste ende ansvarlig for, at køretøjet køres på en sikker måde og i overensstemmelse med gældende færdselsregler og bestemmelser.

Relaterede oplysninger

- Trafikskilt-information (RSI)* - betjening (s. 238)
- Trafikskilt-information (RSI)* - begrænsninger (s. 240)

Trafikskilt-information (RSI)* - betjening

Funktionen Trafikskilt-information (RSI – Road Sign Information) hjælper føreren med at huske vejskilte, bilen har passeret. Nedenfor beskrives, hvordan funktionen betjenes.

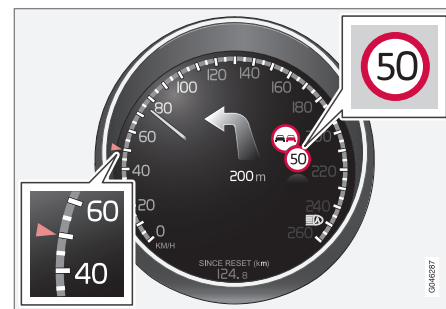

Registrerede hastighedsoplysninger²⁸.

Når RSI har registreret et trafikskilt med påbudt hastighed, viser kombiinstrumentet dette skilt som et symbol.

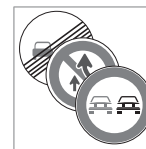

Sammen med symbolet for den gældende hastighedsgrænse kan et skilt med overhalingsforbud eventuelt også blive vist.

²⁷ Hvilke trafikskilte, der vises på kombiinstrumentet, afhænger af markedet – illustrationerne viser kun nogle eksempler.

²⁸ Hvilke trafikskilte, der vises på kombiinstrumentet, afhænger af markedet – illustrationerne viser kun nogle eksempler.

Begrænsning eller motorvej ophører

I situationer, hvor RSI registrerer et skilt, som betyder, at hastighedsgrænsen ophører - eller at anden hastighedsrelateret information, f.eks. en motorvej, ophører - viser kombiinstrumentet det tilsvarende trafikskilt i ca. 10 sekunder.

Eksempler på disse skilte er:

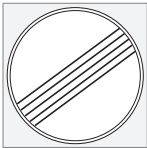

Alle begrænsninger ophører.



Motorvej ophører.

Derefter skjules skilt-informationen, indtil det næste hastighedsrelaterede skilt registreres.

Ekstra skilte

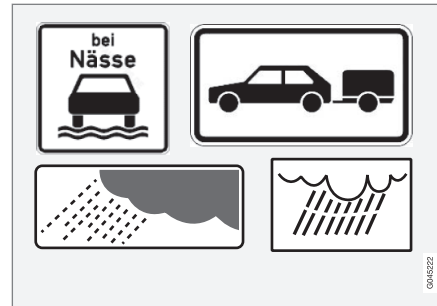

Eksempler på ekstra skilte²⁸.

Nogle gange er der skilte med forskellige hastighedsgrænser for den samme vej - et ekstra skilt angiver, under hvilke omstændigheder hastighederne gælder. Det kan f.eks. være vejafsnit, hvor der sker mange ulykker i regnvej og/eller tåge.

Et ekstra skilt relateret til regn vises kun, hvis vinduesviskerne anvendes.

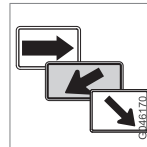

Hastighed, der gælder for en frakørsel, angives på visse markeder med et ekstra skilt indeholdende en pil.

Hastighedsskilte, der er forbundet med denne form for ekstra skilt, vises kun, hvis føreren bruger afviserne.

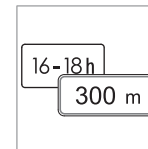

Nogle hastigheder gælder først efter f.eks. en vis strækning eller på et bestemt tidspunkt af døgnet. Føreren gøres opmærksom på dette med et symbol for ekstra skilt under symbolet med hastighed.

Visning af yderligere information



Et symbol for ekstra skilt i form af en tom ramme under kombiinstrumentets hastighedssymbol betyder, at RSI har registreret et ekstra skilt med supplerende oplysninger om den aktuelle hastighedsgrænse.

Trafikskilt-information Til/Fra



Kombiinstrumentets visning af hastighedssymboler kan slås fra.

²⁸ Hvilke trafikskilte, der vises på kombiinstrumentet, afhænger af markedet - illustrationerne viser kun nogle eksempler.

◀ For at deaktivere RSI-funktionen:

- Søg frem til funktionen i menusystemet **MY CAR MY CAR** (s. 109), fjern afkrydsningen af **Trafikskilteoplysninger** (Road Sign Information On), og gå ud med **EXIT**.

Hastighedsadvarsel Til/Fra



Føreren kan vælge at få en advarsel, når gældende hastighedsgrænser overskrides med 5 km/t (3 mph) eller mere. Advarslen gives i form af, at symbolet med den gældende maksimale hastighed midlertidigt blinker, når hastigheden overskrides.

For at aktivere hastighedsadvarsel:

- Søg frem til funktionen i menusystemet **MY CAR MY CAR** (s. 109), afkryds **Hastighedsadvarsel** (Speed Alert), og gå ud med **EXIT**.

Sensus Navigation

Hvis bilen er udstyret med Sensus Navigation, hentes hastighedsrelaterede oplysninger fra navigationsenheden i følgende tilfælde:

- Ved indirekte hastighedsskiltning²⁹, f.eks. på motorvej og motortrafikvej.
- Hvis et tidligere registreret skilt ikke vurderes at være gyldigt længere, og ingen nye skilte er passeret.

Relaterede oplysninger

- Trafikskilt-information (RSI) (s. 238)
- Trafikskilt-information (RSI)* - begrænsninger (s. 240)
- MY CAR (s. 109)

Trafikskilt-information (RSI)* - begrænsninger

Funktionen Trafikskilt-information (RSI – Road Sign Information) hjælper føreren med at huske vejskilte, bilen har passeret. Funktionen har nedenstående begrænsninger.

RSI-funktionens kamerasensor har begrænsninger, der ligner det menneskelige øjes - læs mere om det i afsnittet om kamerasensorens begrænsninger (s. 230).

Skilte, der indirekte informerer om, at der gælder en hastighedsgrænse, f.eks. skilt for by/byområde, registreres ikke af RSI-funktionen.

Her følger andre eksempler på, hvad der kan forstyrre funktionen:

- Blegede skilte
- Skilte placeret i en kurve
- Forvredne eller beskadigede skilte
- Tildækkede eller dårligt placeret skilte
- Skilte, der er helt eller delvist dækket med frost, sne og/eller snavs.

Relaterede oplysninger

- Trafikskilt-information (RSI) (s. 238)
- Trafikskilt-information (RSI)* - betjening (s. 238)

²⁹ Der kan forekomme variationer på forskellige markeder.

Driver Alert System*

Driver Alert System har til formål at hjælpe en fører, hvis kørsel er ved at blive dårligere, eller som er ved forlade sin kørebane uden at vide af det.

Driver Alert System består af forskellige funktioner, som kan være aktiveret samtidigt eller hver for sig:

- Driver Alert Control – DAC (s. 242).
- Vognbaneassistance (s. 246).

En funktion der er slået til, er i standby og aktiveres først automatisk, når hastigheden kommer over 65 km/t (40 mph).

Funktionen deaktiveres igen, når hastigheden falder under 60 km/t (37 mph).

Funktionerne anvender et kamera, der er afhængigt af, at kørebanen har malede sidemarkeringer på hver side.

ADVARSEL

Driver Alert System fungerer ikke i alle situationer, den er kun beregnet som supplerende hjælpemiddel.

Føreren er altid i sidste ende ansvarlig for, at køretøjet køres på en sikker måde.

Relaterede oplysninger

- Driver Alert Control (DAC)* (s. 241)
- Vognbaneassistance* (s. 244)

Driver Alert Control (DAC)*

DAC har til formål at fange førerens opmærksomhed, hvis føreren begynder at køre slingrende, f.eks. hvis føreren distraheres eller er ved at falde i søvn.

DAC har til formål at registrere en køremåde, der langsomt bliver dårligere, og er først og fremmest beregnet til brug på større veje.

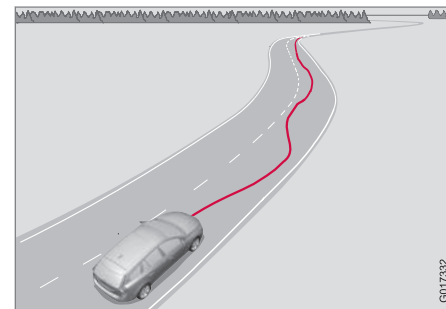

Kameraet aflæser kørebanens malede sidemarkeringer og sammenholder vejstrækningen med ratbevægelserne. Føreren advares, når bilen ikke følger kørebanen på en jævn måde.

I visse tilfælde kan det være, at førerens køremåde ikke påvirkes til trods for træthed. I så fald er det muligt, at føreren ikke får nogen advarsel. Derfor er det altid vigtigt at standse og tage en pause, når man føler sig træt, uanset om DAC har afgivet en advarsel eller ej.





i OBS

Funktionen må ikke anvendes til at forlænge en køretid. Planlæg altid tid til regelmæssige pauser, og sørg for at være udhvilet.

Begrænsning

Det kan ske, at systemet afgiver en advarsel, uden at førerens køremåde er blevet forringet, f.eks. i følgende tilfælde:

- I kraftig sidevind
- På vejbelægning med hjulspor.

DAC er ikke beregnet til bytrafik.

i OBS

Kamerasensoren har visse begrænsninger, se Kollisionsadvarsel* - kamerasensorens begrænsninger (s. 230).

Relaterede oplysninger

- Driver Alert System* (s. 241)
- Driver Alert Control (DAC)* - betjening (s. 242)
- Driver Alert Control (DAC)* - symboler og meddelelser (s. 243)
- Vognbaneassistance* (s. 244)

Driver Alert Control (DAC)* - betjening

Indstillinger foretages med midterkonsollens skærm og dets menusystem.

Til/Fra

Funktionen Driver Alert kan sættes i standby via menusystemet **MY CAR** (s. 109):

- Markeret felt – funktionen aktiveret.
- Ingen markering i feltet – funktionen er slået fra.

Funktion

Driver Alert aktiveres, når hastigheden overstiger 65 km/t (40 mph), og forbliver aktiv, så længe hastigheden er over 60 km/t (37 mph).



Hvis bilen køres slingrende, advares føreren med et lydsignal og tekstmeddelelsen (s. 243) **Driver Alert Tid til en pause** - symbolet her ved siden af

tændes samtidig på kombiinstrumentet. Advarslen gentages efter et stykke tid, hvis ikke kørslen forbedres.

Advarselssymbolet kan slukkes:

- Tryk på venstre kontaktarms **OK**-knap.

! ADVARSEL

En alarm skal tages med stor alvor, da en søvning fører ofte ikke selv bemærker sin tilstand.

Ved alarm eller følelse af træthed skal du så hurtigt som muligt standse bilen på en sikker måde og hvile.

Undersøgelser har vist, at det er lige så farligt at køre bil ved træthed som under indflydelse af alkohol.

Relaterede oplysninger



- Driver Alert System* (s. 241)
- Driver Alert Control (DAC)* (s. 241)

Driver Alert Control (DAC)* - symboler og meddelelser

Driver Alert Control - DAC (s. 241) kan i forskellige situationer vise symboler og tekstmeddelel-

ser på kombiinstrumentet eller på midterkonsolens skærm.

Her er nogle eksempler:

Symbol ^A	Meddelelse / besked	Betydning
	Driver Alert Tid til en pause	Bilen er kørt på en slingrende måde. Føreren får en alarm i form af et lydsignal og en tekstmeddelelse.
	Forrudesensorer blokeret Se instr.bog	Kamerasensoren er midlertidigt ude af funktion. Vises f.eks., når der er sne, is eller snavs på forruden. <ul style="list-style-type: none"> • Rengør forrudens flade foran kamerasensoren. Læs om kamerasensorens begrænsninger, se Kollisionsadvarsel* - kamerasensorens begrænsninger (s. 230).
	Driver Alert-system Service påkrævet	Systemet fungerer ikke. <ul style="list-style-type: none"> • Henvend dig til et værksted, hvis meddelelsen ikke forsvinder - et autoriseret Volvo-værksted anbefales.

^A Symbolerne er skematiske.

Relaterede oplysninger

- Driver Alert System* (s. 241)
- Driver Alert Control (DAC)* - betjening (s. 242)
- Vognbaneassistance* (s. 244)

Vognbaneassistance*

Vognbaneassistance er en af funktionerne i Driver Alert System - kaldes også LKA (Lane Keeping Aid).

Funktionen er beregnet til brug på motorveje og andre større veje for at mindske risikoen for, at køretøjet i visse situationer utilsigtet forlader sin kørebane.

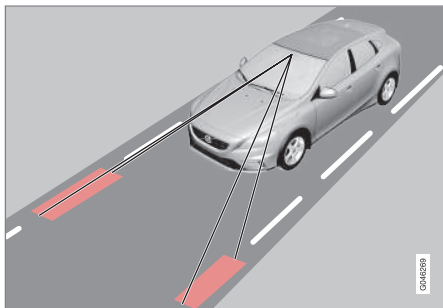

Et kamera aflæser vejens/vognbanens malede sidemarkeringer. Hvis bilen er ved at krydse en sidemarkering, vil Vognbaneassistance aktivt styre bilen tilbage i kørebanen med et svagt styringsmoment i rattet.

Hvis bilen når frem til eller krydser en sidemarkering, vil Vognbaneassistance desuden advare føreren med vibrationer i rattet.

⚠ ADVARSEL

LKA er kun et førerhjælpe middel og fungerer ikke i alle kørselssituationer, trafik, vejr- og vejforhold.

Føreren er altid ansvarlig for, at køretøjet køres på en sikker måde og at gældende love og færdselsregler følges.

Relaterede oplysninger

- Vognbaneassistance – funktion (s. 244)
- Vognbaneassistance – betjening (s. 246)
- Vognbaneassistance – begrænsninger (s. 246)
- Vognbaneassistance - symboler og meddelelser (s. 248)
- Driver Alert System* (s. 241)

Vognbaneassistance – funktion

Der kan foretages visse indstillinger for funktionen Vognbaneassistance (Lane Keeping Aid).

Aktivering og deaktivering

Vognbaneassistance er aktiveret i hastighedsintervallet 65-200 km/t (40-125 mph) på veje med godt synlige sidemarkeringer. På smalle veje, hvor kørebanerne har en bredde på mindre end 2,6 meter mellem stribene, slås funktionen midlertidigt fra.



Funktionen slås til og fra ved at trykke på midterkonsollens knap. Knappens lampe lyser, når funktionen er slået til.

Nogle kombinationer af valgt udstyr giver ikke plads til en Til/Fra-knap på midterkonsollen – så betjenes funktionen i stedet i bilens menu system **MY CAR** (s. 109). Gør følgende der:

- Søg frem til **Vognbaneassistent**, og vælg der Til eller Fra.

I **MY CAR** kan desuden bl.a. følgende vælges:

- Advarsel med vibrationer i rattet: **Kun vibrationssignal** - Til eller Fra.
- Aktiv styring: **Kun rat-assistance** - Til eller Fra.
- Både Advarsel med vibrationer i rattet og Aktiv styring: **Fuld funktion** - Til eller Fra.

Aktiv styring

Vognbaneassistenten bestræber sig på at holde bilen inden for kørebansens sidemarkeringer.

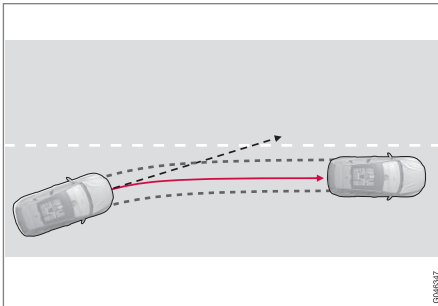

LKA griber ind og styrer udenom.

Hvis bilen nærmer sig kørebansens venstre eller højre sidemarkering uden at afviseren er aktivret, styres bilen tilbage.

Advarsel med vibrationer i rat

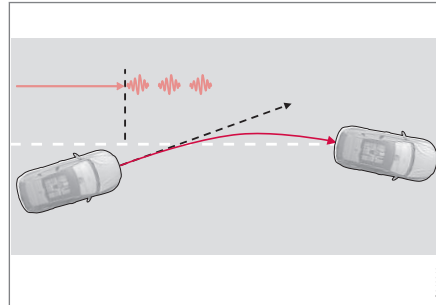

LKA styrer og advarer med vibrationer i rattet³⁰.

Hvis bilen krydser en sidemarkering, advarer Vognbaneassistenten med vibrationer i rattet³¹. Dette sker, uanset om bilen aktivt styres tilbage af et påført styringsmoment eller ej.

Dynamisk kurvekørsel

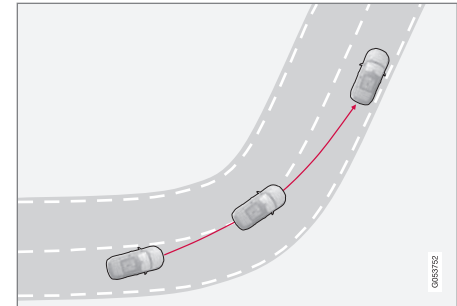

LKA griber ikke ind i en skarp inderkurve.

I nogle tilfælde tillader Vognbaneassistenten, at sidemarkeringer krydses uden at gribe ind med aktiv styring eller advarsel. At benytte den tilstødende kørebane ved frit sigt for at skyde genvej i kurver er et eksempel på dette.

Relaterede oplysninger

- Vognbaneassistent* (s. 244)

³⁰ Illustrationen viser tre vibrationer, når sidemarkeringen krydses.

³¹ Ratvibrationerne varierer - jo længere tid bilen har krydset sidemarkeringen, jo flere impulser.

Vognbaneassistance – betjening

Vognbaneassistance suppleres på kombiinstrumentet med selvforklarende grafik i forskellige situationer. Her er nogle eksempler:

i OBS

LKA er midlertidigt deaktiveret, så længe afviseren er tændt.



LKA "ser" og følger sidemarkeringerne.

Når Vognbaneassistance er aktiveret og registrerer/"ser" sidemarkeringerne, angives det ved, at LKA-symbolet har HVIDE linjer.

- GRÅ sidemarkering – Vognbaneassistance ser ingen markering på den side af bilen.



LKA griber ind på højre side.

Vognbaneassistance griber ind og styrer udenom sidemarkeringen – det indikeres med:

- RØD linje for den aktuelle side.

Relaterede oplysninger

- Vognbaneassistance* (s. 244)

Vognbaneassistance – begrænsninger

Vognbaneassistancens kamerasensor har begrænsninger, der svarer til det menneskelige øje.

For nærmere oplysninger, se Kollisionsadvarsel* - kamerasensorens begrænsninger (s. 230) og (s. 228).

i OBS

I visse krævende situationer kan det være vanskeligt for Vognbaneassistance at hjælpe føreren på den rigtige måde. Så anbefales det at slå funktionen fra.

Eksempler på en sådan situation kan være:

- vejarbejde
- sne/is/frost/sjap på vejen
- dårlig vejbelægning
- meget sportslig kørestil
- dårligt vejr med nedsat sigtbarhed.

Hænderne på rattet

En forudsætning for, at Vognbaneassistance skal fungere, er at føreren holder hænderne på rattet, hvilket LKA løbende kontrollerer. Hvis ikke, anmodes føreren med en tekstmeddelelse om aktivt at styre bilen.

Følger føreren ikke anmodningen om at begynde at styre, sættes Vognbaneassistance i standby – funktionen vil derefter være afbrudt, indtil føreren begynder at styre bilen igen.

Relaterede oplysninger



- Vognbaneassistance* (s. 244)

Vognbaneassistance - symboler og meddelelser

I situationer, hvor Vognbaneassistance udebliver, kan kombiinstrumentet vise et symbol på instru-

mentpanelet i kombination med en forklarende meddelelse på displayet eller skærmen. Følg i så fald den anbefaling, der gives.

Eksempler på meddelelser:

Symbol	Meddelelse / besked	Betydning
	Forrudesensorer blokeret Se instr.bog	Kamerasensoren er midlertidigt ude af funktion. Vises f.eks., når der er sne, is eller snavs på forruden. <ul style="list-style-type: none"> • Rengør forruden foran kamerasensoren. Læs om kamerasensorens begrænsninger, se Kollisionsadvarsel* - kamerasensorens begrænsninger (s. 230) og (s. 228).
	Lane Keeping Aid Service påkrævet	Systemet fungerer ikke. <ul style="list-style-type: none"> • Henvend dig til et værksted, hvis meddelelsen ikke forsvinder - et autoriseret Volvo-værksted anbefales.
	Lane Keeping Aid afbrudt	LKA er afbrudt, og er sat i standby. LKA-symbolets linjer angiver, hvornår funktionen er aktiv igen.

Relaterede oplysninger

- Vognbaneassistance* (s. 244)

Parkeringshjælp*

Parkeringshjælpen anvendes som en hjælp ved parkering. Et lydsignal og symboler på midterkonsollens skærm angiver afstanden til den registrerede forhindring.

Parkeringshjælpen kan justeres under igangværende lydsignal med midterkonsollens **VOL**-knap eller i bilens menusystem **MY CAR**, se MY CAR (s. 109).

Parkeringshjælp fås i to varianter:

- Kun bagved
- Både foran og bagved.

i OBS

Da en trækkrog er konfigureret med bilens elektriske system, medregnes trækkrogens fremspring, når funktionen måler afstanden til genstande bag bilen.

⚠ ADVARSEL

- Parkeringshjælpen kan aldrig erstatte det ansvar, føreren selv har ved parkering.
- Sensorerne har blinde vinkler, hvor forhindringer ikke kan registreres.
- Vær opmærksom på f.eks. mennesker og dyr, der befinder sig i nærheden af bilen.

Relaterede oplysninger

- Parkeringshjælp* - rengøring af sensorer (s. 252)
- Parkeringshjælp* - funktion (s. 249)
- Parkeringshjælp* - foran (s. 251)
- Parkeringshjælp* - fejlindikation (s. 252)
- Parkeringshjælp* - bagud (s. 250)
- Parkeringskamera (s. 253)
- Aktiv parkeringshjælp (PAP)* (s. 257)

Parkeringshjælp* - funktion

Parkeringshjælpen aktiveres automatisk ved motorstart - afbryderkontaktens lampe for til/fra lyser. Hvis parkeringshjælpen slås fra med knappen, slukker lampen.



Til-/fra for sensorerne til Parkeringshjælp og CTA³².

Midterkonsollens skærm viser et oversigtsbillede med forholdet mellem bilen og en registreret forhindring.

³² Sideadvarsel, CTA (Cross Traffic Alert) (s. 235)

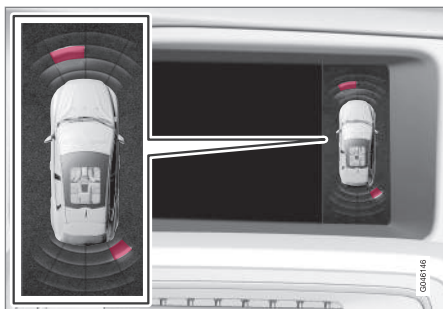

Skærmvisning - viser forhindringer foran til venstre og bagved til højre.

Den markerede sektor viser, hvilken/hvilke af de fire sensorer, der har registreret forhindringen. Jo nærmere bilsymbolet er på en markeret sektor-rude, desto kortere er afstanden mellem bilen og en registreret forhindring.

Desto kortere afstand til forhindringen foran/bagtil, desto tættere bliver lydsignalerne. Al anden lyd fra lydanlægget dæmpes automatisk.

Ved en afstand på op til 30 cm er tonen konstant, og den aktive sensors felt nærmest bilen er udfyldt. Hvis der er en forhindring inden for konstanttoneafstanden både foran og bag bilen, lyder tonen fra højttalerne på skift.

! VIGTIGT

Der kan være problemer med at opfange signalerne fra genstande, f.eks. kæder, tynde pæle eller lave forhindringer, som derfor midlertidigt ikke registreres af sensorerne - den pulserende tone kan uventet standse i stedet for at skifte til den forventede konstante tone.

Sensorerne kan ikke registrere høje genstande, f.eks. en rampe der rager op.

- I sådanne situationer må man være særligt opmærksom og styre/bevæge bilen meget langsomt eller afbryde den nuværende parkeringsmanøvre. Der kan være stor risiko for skader på køretøjer eller andre genstande, da informationerne fra sensorerne ikke altid er pålidelige i sådanne situationer.

Relaterede oplysninger

- Parkeringshjælp* (s. 249)
- Parkeringshjælp* - rengøring af sensorer (s. 252)
- Parkeringshjælp* - foran (s. 251)
- Parkeringshjælp* - fejlindikation (s. 252)
- Parkeringshjælp* - bagud (s. 250)
- Parkeringskamera (s. 253)
- Aktiv parkeringshjælp (PAP)* (s. 257)

Parkeringshjælp* - bagud

Parkeringshjælpen anvendes som en hjælp ved parkering. Et lydsignal og symboler på midterkonsollens skærm angiver afstanden til den registrerede forhindring.

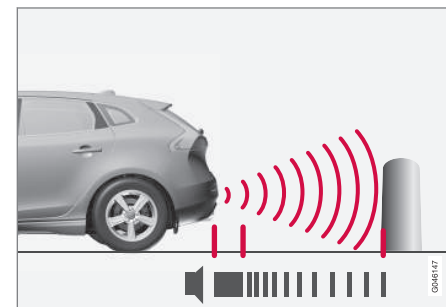

Måleområdet lige bag bilen er ca. 1,5 m. Lydsignalet for forhindringer bagved kommer fra en af de bageste højttalere.

Parkeringshjælpen bagud aktiveres, når der stilles i bagegear.

Ved bakning med f.eks. en anhænger på anhængertrækket, slås parkeringshjælpen bag automatisk fra - ellers ville sensorerne reagere på anhængerens.

i OBS

Ved bakning med f.eks. anhænger eller cykelholder på anhængertrækket - uden originale Volvo-anhængerkabler - kan det være nødvendigt at slå parkeringshjælpen fra manuelt, for at sensorerne ikke skal reagere på dem.

Relaterede oplysninger

- Parkeringshjælp* (s. 249)
- Parkeringshjælp* - rengøring af sensorer (s. 252)
- Parkeringshjælp* - funktion (s. 249)
- Parkeringshjælp* - foran (s. 251)
- Parkeringshjælp* - fejlindikation (s. 252)
- Parkeringskamera (s. 253)
- Aktiv parkeringshjælp (PAP)* (s. 257)

Parkeringshjælp* - foran

Parkeringshjælpen anvendes som en hjælp ved parkering. Et lydsignal og symboler på midterkonsollens skærm angiver afstand til registreret forhindring.

Parkeringshjælpen aktiveres automatisk ved motorstart - afbryderkontaktens lampe for til/fra lyser. Hvis parkeringshjælpen slås fra med knappen, slukker lampen.

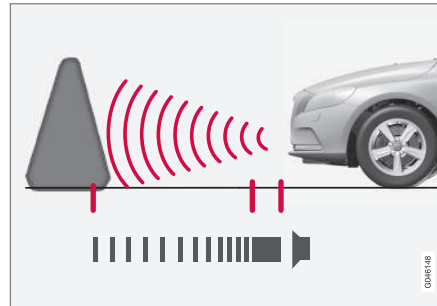

Måleområdet lige foran bilen er ca. 0,8 m. Lydsignalet for forhindringer fremad kommer fra en af de forreste højttalere.

Parkeringshjælpen foran er aktiv op til 10 km/t (6 mph). Hvis parkeringshjælp deaktiveres pga. for høj hastighed - 11 km/t (7 mph) eller derover - aktiveres funktionen igen, når hastigheden kommer under 10 km/t (6 mph).

i VIGTIGT

Ved montering af ekstralys: Husk, at disse ikke må skygge for sensorerne - ekstralysene kan blive opfattet som forhindringer.

Relaterede oplysninger

- Parkeringshjælp* (s. 249)
- Parkeringshjælp* - rengøring af sensorer (s. 252)
- Parkeringshjælp* - funktion (s. 249)
- Parkeringshjælp* - fejlindikation (s. 252)
- Parkeringshjælp* - bagud (s. 250)
- Parkeringskamera (s. 253)
- Aktiv parkeringshjælp (PAP)* (s. 257)

Parkeringshjælp* - fejlindikation

Parkeringshjælpen anvendes som en hjælp ved parkering. Et lydsignal og symboler på midterkonsollens skærm angiver afstanden til den registrerede forhindring.

 Hvis kombiinstrumentets informations-symbol lyser konstant, og tekstmeddelelsen **Parkeringshjælpesystem service påkrævet** vises, er parkeringshjælpen ude af funktion.

VIGTIGT

Under visse omstændigheder kan parkerings-sensorerne give falske advarselssignaler pga. eksterne lydkilder, der udsender de samme ultralydsfrekvenser, som systemet arbejder med.

Eksempler på sådanne kilder er bl.a. horn, våde dæk på asfalt, pneumatiske bremses, udstødningslyde fra motorcykler mv.

Relaterede oplysninger

- Parkeringshjælp* (s. 249)
- Parkeringshjælp* - rengøring af sensorer (s. 252)
- Parkeringshjælp* - funktion (s. 249)
- Parkeringshjælp* - foran (s. 251)
- Parkeringshjælp* - bagud (s. 250)
- Parkeringskamera (s. 253)

- Aktiv parkeringshjælp (PAP)* (s. 257)

Parkeringshjælp* - rengøring af sensorer

Parkeringshjælpen anvendes som en hjælp ved parkering. Et lydsignal og symboler på midterkonsollens skærm angiver afstanden til den registrerede forhindring.

For at parkeringshjælp-sensorerne skal fungere korrekt, skal de rengøres regelmæssigt med vand og bilshampoo.

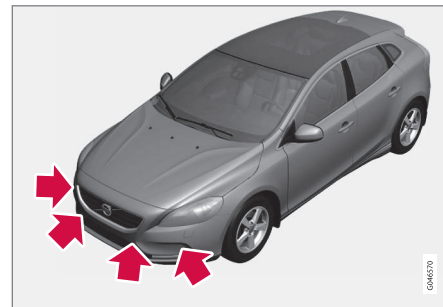

Sensorernes placering foran.

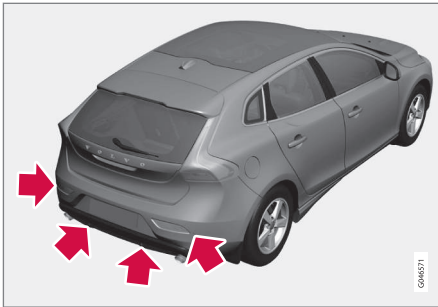

Sensorernes placering bagpå.

i OBS

Snø, is og sne, der dækker sensorerne, reducerer funktionen og kan forhindre måling.

Relaterede oplysninger

- Parkeringshjælp* (s. 249)
- Parkeringshjælp* - funktion (s. 249)
- Parkeringshjælp* - foran (s. 251)
- Parkeringshjælp* - fejlindikation (s. 252)
- Parkeringshjælp* - bagud (s. 250)
- Parkeringskamera (s. 253)
- Aktiv parkeringshjælp (PAP)* (s. 257)

Parkeringskamera

Parkeringskameraet er et hjælpesystem, der aktiveres, når der stilles i bakgear.

Kamerabilledet vises på midterkonsollens skærm.

i OBS

Da en trækrog er konfigureret med bilens elektriske system, medregnes trækrogens fremspring, når funktionen måler afstanden til genstande bag bilen.

⚠ ADVARSEL

- Parkeringskameraet er et hjælpemiddel og kan aldrig erstatte førerens ansvar ved bakning.
- Kameraet har blinde vinkler, hvor forhindringer ikke kan registreres.
- Vær opmærksom på mennesker og dyr, der befinder sig i nærheden af bilen.

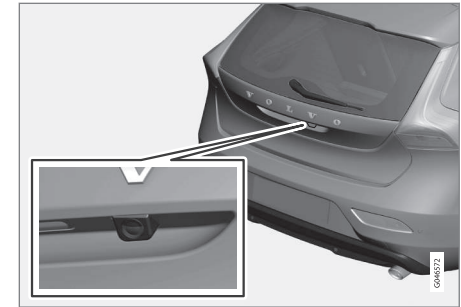
Funktion og betjening

Kameraets placering ved siden af åbningshåndtaget.

Kameraet viser, hvad der er bag ved bilen, og om noget dukker op fra siderne.

Kameraet viser et bredt område bag ved bilen samt en del af kofangeren og eventuelt anhængertræk.

Genstande på skærmen kan se ud, som om de hælder, men det er normalt.

i OBS

Genstande på skærmen kan være tættere på bilen, end de ser ud på skærmen.

Hvis en anden visning er aktiv, overtager parkeringskameranet automatisk, og dets kamerabillede vises på skærmen.



- ◀◀ Når der stilles i bakgear, vises to fuldt optrukne linjer, som illustrerer, hvor bilens baghjul kommer til at køre med det nuværende ratudslag. Det er en hjælp ved parkering mellem biler langs en vej, ved bakning hvor pladsen er trang og ved tilkobling af anhænger. Bilens omtrentlige ydermål illustreres med stiplede linjer. Hjælpelinjerne kan slukkes – se afsnittet Indstillinger (s. 256).

Hvis bilen også er udstyret med Parkerings-sensorer* (s. 249), vises deres information grafisk som farvede felter for at illustrere afstanden til de registrerede forhindringer, se overskriften "Biler med bagsensorer" senere i teksten.

Kameraet er aktivt i ca. 5 sekunder, efter at bakgearet er deaktiveret, eller indtil bilens hastighed overstiger 10 km/t (6 mph) fremad eller 35 km/t (22 mph) bagud.

Lysforhold

Kamerabilledet justeres automatisk efter lysforholdene. Det gør, at billedet kan variere noget i lysstyrke og kvalitet. Dårlige lysforhold kan resultere i en lidt ringere billedkvalitet.

i OBS

Hold kameranlinjen ren for snø, sne og is for bedst mulig funktion. Dette er specielt vigtigt ved dårlige lysforhold.

Hjælpelinjer

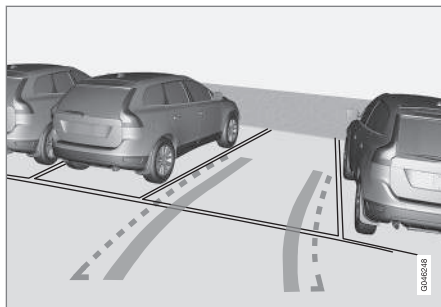

Eksempler på, hvordan hjælpelinjer kan vises for føreren.

Linjerne på skærmen projiceres, som om de befandt sig ved jordoverfladen bag ved bilen og er direkte afhængige af ratudslag, hvilket gør, at føreren ser den vej bilen vil køre, også når bilen svinger.

i OBS

- Ved bakning med anhænger, der ikke er elektrisk forbundet til bilen, viser skærmens linjer den vej, **bilen** vil tage, ikke anhængerens.
- Skærmen viser ingen linjer, når en anhænger er forbundet elektrisk til bilens elsystem.
- Parkeringskameraet slukkes automatisk ved kørsel med anhænger, hvis der bruges originalt Volvo anhængerkabel.

i VIGTIGT

Husk, at skærmen kun viser området bag bilen - vær opmærksom på bilens sider og forende, når rattet drejes ved bakning.

Grænselinjer

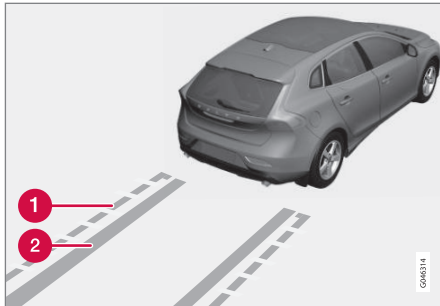

Systemets forskellige linjer.

- 1 Grænselinje fri bakkings-zone
- 2 "Hjulspor"

Den punkterede linje (1) indrammer en zone på op til ca. 1,5 m bagud fra kofangeren. Det er samtidig grænsen for de detaljer på bilen, der rager længst ud, f.eks. sidespejle og hjørner – også når bilen svinger.

De brede "hjulspor" (2) mellem sidelinjerne angiver, hvor hjulene vil bevæge sig, og kan strække sig ca. 3,2 m bagud fra kofangeren, hvis der ikke er nogen forhindring på vejen.

Biler med bagsensorer*

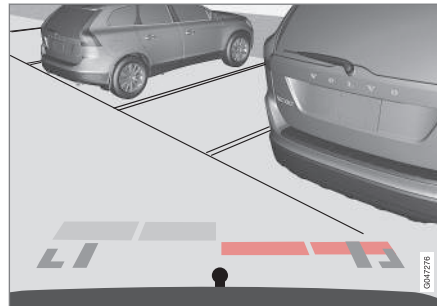

Farvede felter (fire i alt - ét pr sensor) viser afstanden.

Hvis bilen også er udstyret med Parkeringshjælp (s. 249) vises afstanden med farvede felter for hver sensor, som registrerer en forhindring.

Feltets farve ændres, når afstanden til forhindringen bliver mindre – fra lysegul til gul over orange mod rød.

Farve	Afstand (meter)
Lysegul	0,7–1,5
Gul	0,5–0,7
Orange	0,3–0,5
Rød	0–0,3

Relaterede oplysninger

- Parkeringskamera - indstillinger (s. 256)
- Parkeringskamera - begrænsninger (s. 257)
- Parkeringshjælp* (s. 249)
- Aktiv parkeringshjælp (PAP)* (s. 257)

Parkeringskamera - indstillinger

Aktivering af slukket kamera

Hvis kamerafunktionen er slået fra, når der sættes i bakgear, aktiveres den på følgende måde:

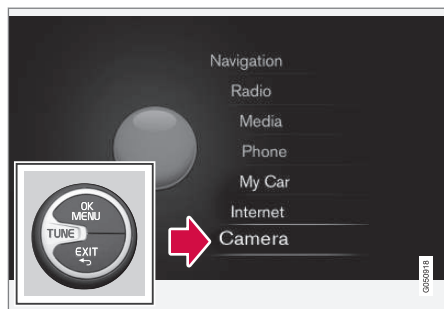

Hovedkildemenu³³.

1. Foretag et eller to **lange** tryk på **EXIT** for at komme til hovedkildemenuen.
2. Drej frem til punktet "Kamera" med **TUNE**, og tryk på **OK/MENU**.
3. I den efterfølgende menu: - Drej frem til den ønskede kameravisning med **TUNE**, og tryk på **OK/MENU** - skærmen viser den aktuelle kameravisning.

Indstillinger*

Biler med ekstraudstyret frontkamera har en **CAM**-knap på klimapanelet.



Knappens placering kan variere, afhængigt af valg af ekstraudstyr.

- Tryk på **CAM** for at aktivere kameraet - skærmen viser den aktuelle kameravisning.

Sådan skiftes visningen mellem bag- og frontkamera:

- Tryk på **CAM**, eller drej **TUNE**.

Ændre indstilling

Standardindstillingen er, at kameraet aktiveres, når der stilles i bakgear.

Parkeringskameraets indstillinger kan ændres, når skærmen viser en kameravisning:

1. Tryk på **OK/MENU**, når en kameravisning vises - skærmen skifter til en menu med forskellige punkter.
2. Drej frem til den ønskede mulighed med **TUNE**.
3. Marker punktet med et tryk på **OK/MENU** og gå ud med **EXIT**.

Trækkrog

Kameraet kan med fordel bruges ved tilkobling af en anhænger. En hjælpelinje for anhængertrækrets tænkte "bane" mod anhængertrækets bane kan blive vist på skærmen, ligesom for "hjulsprene".

Der kan foretages et valg mellem visning af "hjulspor" eller anhængertrækets bane - begge muligheder kan ikke vises samtidigt.

1. Tryk på **OK/MENU**, når der vises en normal kameravisning.
2. Drej frem til muligheden **Retningslinje for trækstangs bane** med **TUNE**.
3. Marker punktet med et tryk på **OK/MENU** og gå ud med **EXIT**.

³³ Se tillægget Sensus Infotainment for flere oplysninger om menu-systemet.

* Ekstraudstyr/tilbehør. Se Indledning for nærmere enkeltheder.

Zoom

Hvis du har brug for nøjagtig manøvrering kan kameravisningen zoomes ind:

- Tryk på **CAM** eller drej **TUNE** - endnu et tryk/drej skifter til normal visning igen.

Hvis der er flere muligheder til rådighed, ligger de i en løkke - tryk/drej, indtil den ønskede kamera-visning vises.

Relaterede oplysninger

- Parkeringskamera (s. 253)
- Parkeringskamera - begrænsninger (s. 257)
- Parkeringshjælp* (s. 249)
- Aktiv parkeringshjælp (PAP)* (s. 257)

Parkeringskamera - begrænsninger

i OBS

Cykelholder eller andet tilbehør monteret bag på bilen kan skygge for kameraets sigt.

Husk på

Vær opmærksom på, at selv om det ser ud, som om en forholdsvis lille del af billedet er skjult, kan det medføre, at en relativt stor sektor er skjult, og forhindringer kan derigennem forblive uregistrerede, indtil de er helt tæt på bilen.

- Hold kameralinsen ren for snavs, sne og is.
- Rengør kameralinsen regelmæssigt med lunken vand og bilshampoo - forsigtig så linsen ikke bliver ridset.

Relaterede oplysninger

- Parkeringskamera (s. 253)
- Parkeringskamera - indstillinger (s. 256)
- Parkeringshjælp* (s. 249)
- Aktiv parkeringshjælp (PAP)* (s. 257)

Aktiv parkeringshjælp (PAP)*

Den aktive parkeringshjælp (PAP – Park Assist Pilot) hjælper føreren med at parkere ved først at kontrollere om en plads er tilstrækkelig stor, og derefter dreje rattet og styre bilen ind på pladsen.

Kombiinstrumentet viser med symboler, grafik og tekst, hvornår forskellige handlinger skal udføres.

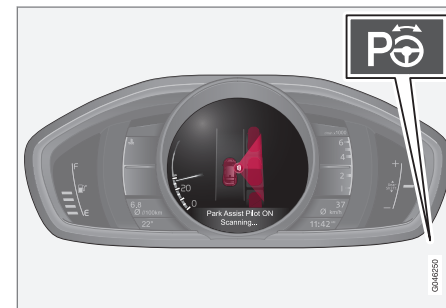

Til-/fra-knappen sidder på midterkonsollen.

i OBS

Da en trækkrog er konfigureret med bilens elektriske system, medregnes trækkrogens fremspring, når funktionen måler afstanden til genstande bag bilen.



⚠ ADVARSEL

PAP fungerer ikke i alle situationer, den er kun beregnet som et supplerende hjælpemiddel.

Ved parkering er føreren altid i sidste ende ansvarlig for, at bilen køres på en sikker måde, og for at have overblik over omgivelserne og andre trafikanter, der nærmer sig eller passerer.

Relaterede oplysninger

- Aktiv parkeringshjælp (PAP)* - funktion (s. 258)
- Aktiv parkeringshjælp (PAP)* - betjening (s. 259)
- Aktiv parkeringshjælp (PAP)* - begrænsninger (s. 261)
- Aktiv parkeringshjælp (PAP)* - symboler og meddelelser (s. 262)
- Parkeringskamera (s. 253)

Aktiv parkeringshjælp (PAP)* - funktion

Kombiinstrumentet viser med symboler, grafik og tekst, hvornår forskellige handlinger skal udføres.

ⓘ OBS

Funktionen PAP måler pladsen og styrer bilen. Førerens opgave er at:

- holde godt opsyn omkring bilen
- følge kombiinstrumentets instruktioner
- skifte gear (bagud/fremad)
- regulere og opretholde en sikker hastighed
- bremse og standse.

PAP kan aktiveres, hvis følgende kriterier er opfyldt efter motorstart:

- Funktionerne ABS³⁴ eller ESC³⁵ må ikke gribe ind, når PAP-funktionen er aktiveret. De kan f.eks. blive aktiveret ved stejlt og glat underlag, se afsnittene om Driftsbremse (s. 283) samt Stabilitetssystem ESC (s. 182) for mere information.
- Der må ikke være koblet anhænger til bilen.
- Hastigheden skal være mindre end 50 km/t (30 mph).

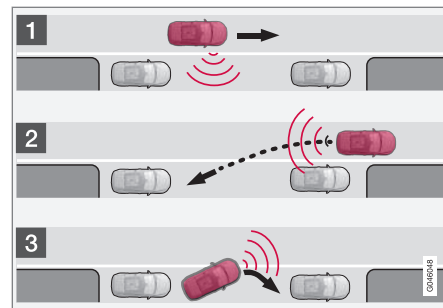

Principper for PAP.

PAP-funktionen parkerer bilen med følgende del-handlinger:

1. Parkeringsplads søges og kontrolmåles. Ved måling må hastigheden ikke overstige 30 km/t (20 mph).
2. Bilen styres ind på pladsen under bakning.
3. Bilen placeres på pladsen ved hjælp af kørsel fremad/bagud.

Relaterede oplysninger

- Aktiv parkeringshjælp (PAP)* (s. 257)
- Parkeringskamera (s. 253)

³⁴ (Anti-lock Braking System) - Blokeringsfri bremsesystem.

³⁵ (Electronic Stability Control) - Stabilitetssystem.

Aktiv parkeringshjælp (PAP)* - betjening

Føreren instrueres om, hvordan PAP fungerer med enkle og klare instruktioner på kombiinstrumentet - med både grafik og tekst grafik og tekstmeddelelse (s. 262).

i OBS

Husk, at rattet i nogle stillinger kan skjule kombiinstrumentets anvisninger, når rattet drejes under parkeringsmanøvrer.

1 - Søgning og kontrolmåling

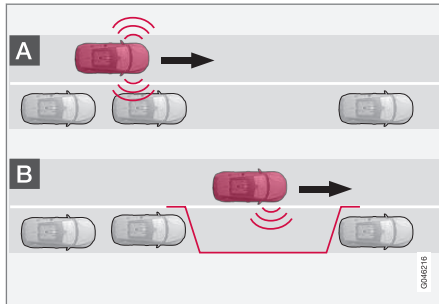

i OBS

Funktionen PAP måler pladsen og styrer bilen. Førerens opgave er at:

- holde godt opsyn omkring bilen
- følge kombiinstrumentets instruktioner
- skifte gear (bagud/fremad)
- regulere og opretholde en sikker hastighed
- bremse og standse.

i OBS

Afstanden mellem bilen og parkeringsbåse skal være 0,5-1,5 meter, når PAP søger parkeringsplads.

PAP-funktionen søger efter og kontrollerer, om en parkeringsplads er tilstrækkelig stor. Gør sådan:



1. Aktivér PAP med et tryk på denne knap, og kør ikke hurtigere end 30 km/t (20 mph).

2. Læg mærke til kombiinstrumentet og vær klar til at standse bilen, når grafik og tekstmeddelelse beder om det.
3. Stands bilen, når grafik og tekst beder om det.

i OBS

PAP søger plads til parkering, viser instruktioner og styrer bilen ind på bilens passagerside. Hvis det ønskes, kan bilen også parkeres på førersiden af vejen:

- Aktiver afviseren på førersiden. Så søger systemet parkeringsplads på den side af bilen.

2 - Indbakning

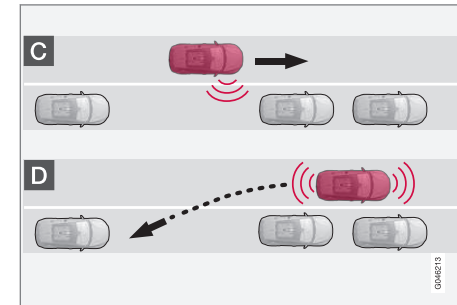

Ved handlingen Bakning vil PAP styre bilen ind på parkeringspladsen. Gør som følger:



1. Kontroller, at det er frit bagude og sæt i bagegear.
2. Bak langsomt og forsigtigt uden at røre ved rattet - og ikke hurtigere end 7 km/t (4 mph).
3. Læg mærke til kombiinstrumentet og vær klar til at standse bilen, når grafik og tekstmeddelelse beder om det.

i OBS

- Hold hænderne væk fra rattet, når PAP-funktionen er aktiveret.
- Sørg for, at rattet ikke hindres på nogen måde og kan dreje frit.
- For at få det bedste resultat - vent, indtil knappen er drejet helt, før du begynder at køre bagud/fremad.

3 - Placering

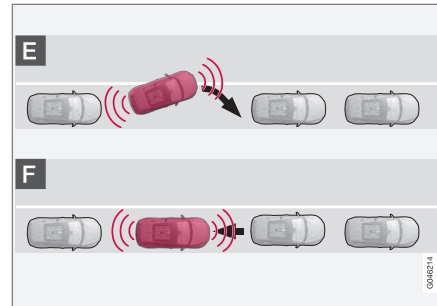

Efter at bilen er bakket ind på parkeringspladsen, skal den rettes op og stilles på plads.

1. Vælg 1. gear eller **D**-position. Vent, indtil rattet er drejet og kør langsomt frem.
2. Stands bilen, når grafik og tekstmeddelelse beder om det.
3. Sæt i bagegear og kør langsomt bagud, indtil grafik og tekstmeddelelse beder om at standse.

Funktionen slås automatisk fra i kombination med, at grafik og meddelelse viser, at parkeringen er afsluttet. Det kan dog være nødvendigt for føreren efterfølgende at foretage en yderligere korrektion - kun føreren kan vurdere, hvornår bilen er korrekt parkeret.

i VIGTIGT

Advarselsafstanden er kortere, når sensorerne bruges af PAP i forhold til, når parkeringshjælp bruger sensorerne.

Relaterede oplysninger

- Aktiv parkeringshjælp (PAP)* (s. 257)
- Parkeringskamera (s. 253)

Aktiv parkeringshjælp (PAP)* - begrænsninger

PAP-sekvensen afbrydes:

- hvis bilen kører for hurtigt - over 7 km/t (4 mph)
- hvis føreren bevæger rattet
- ved indgreb af ABS³⁶- eller ESC³⁷-funktionen, f.eks. hvis et hjul mister vejgrebet i glat føre.

En tekstmeddelelse informerer om, hvorfor PAP-sekvensen blev afbrudt.

i OBS

Snavs, is og sne, der dækker sensorerne, reducerer funktionen og kan forhindre måling.

i VIGTIGT

Under visse omstændigheder kan PAP ikke finde parkeringsbåse - en årsag kan være, at sensorerne forstyrres af eksterne lydkilder, der udsender de samme ultralydsfrekvenser, som systemet arbejder med.

Eksempler på sådanne kilder er bl.a. horn, våde dæk på asfalt, pneumatisk bremsesystem, udstødningslyde fra motorcykler mv.

Husk på

Føreren skal huske på, at den aktive parkeringshjælp er et hjælpemiddel - ikke en ufejlbarlig fuldautomatisk funktion. Derfor skal føreren være parat til at afbryde parkeringen. Der er også nogle detaljer at overveje i forbindelse med parkering, f.eks.:

- PAP er baseret på placeringen af de køretøjer, der aktuelt er parkeret - hvis de er placeret uhensigtsmæssigt, kan f.eks. bilens dæk og fælg blive beskadiget mod kantsten.
- PAP er beregnet til parkering på lige gader - ikke i skarpe kurver eller sving. Bilen skal derfor stå parallelt med parkeringsbåsen, når PAP måler pladsen.
- Parkeringsbåse på smalle gader kan ikke altid tilbydes, fordi den nødvendige plads til manøvrering ikke er tilstrækkelig. Så kan det gøre det lettere at køre så tæt som muligt på den side af gaden, hvor den foreslåede parkeringsbås er.
- Husk, at bilens forende kan svinge ud mod modkørende trafik under parkeringsmanøvreren.
- Genstande, der er placeret højere end sensorernes registreringsområde, inkluderes ikke, når parkeringsmanøvren beregnes, hvilket kan føre til, at PAP kan dreje ind på parke-

ringsbåsen for tidligt - derfor bør sådanne parkeringsbåse undgås.

- Føreren er ansvarlig for vurdering af, at den bås, som PAP tilbyder, er egnet til parkering.
- Brug godkendte dæk³⁸ med korrekt dæktryk - det påvirker PAP's evne til at parkere.
- Kraftigt regn eller sne kan forårsage, at parkeringsbåsen ikke måles på en korrekt måde.
- Brug ikke PAP, hvis der er monteret snekæder eller reservehjul.
- Brug ikke PAP, hvis lastede genstande stikker uden for bilen.

i VIGTIGT

Ved skift til en anden godkendt fælg- eller dækdimension kan dækkomkredsen ændres, hvilket medfører, at PAP-systemets parametre skal opdateres. Henvend dig til et værksted - et autoriseret Volvo-værksted anbefales.

³⁶ (Anti-lock Braking System) – Blokeringsfri bremsesystem.

³⁷ (Electronic Stability Control) – Stabilitets- og traktionskontrollsystem.

³⁸ Med "godkendte dæk" menes dæk af samme type og fabrikat, som var monteret originalt ved fabriksny levering.

◀ Vedligeholdelse

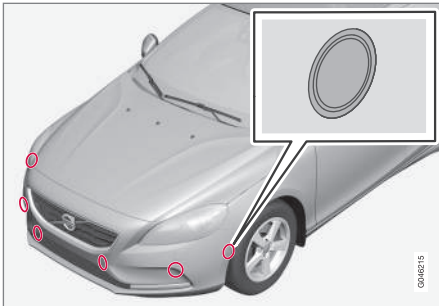

PAP-sensorene er placeret i kofangerne³⁹, 6 foran og 4 bagtil.

For at PAP kan fungere korrekt, skal dens sensorer rengøres (s. 252) med vand og bilshampoo.

Relaterede oplysninger

- Aktiv parkeringshjælp (PAP)* (s. 257)
- Parkeringskamera (s. 253)
- Parkeringshjælp* - rengøring af sensorer (s. 252)

Aktiv parkeringshjælp (PAP)* - symboler og meddelelser

Kombiinstrumentet kan vise forskellige kombinationer af symboler og tekst med forskellige betydninger - nogle gange med selvforklarende råd om passende handlinger.

Hvis en meddelelse siger, at den aktive parkeringshjælp er ude af funktion, anbefales det at kontakte et autoriseret Volvo-værksted.

Relaterede oplysninger

- Aktiv parkeringshjælp (PAP)* (s. 257)
- Parkeringskamera (s. 253)

³⁹ Bemærk: Billedet er skematisk - detaljer kan variere med bilmodellen.

START OG KØRSEL

Start af motor

Motoren startes og slukkes med fjernbetjeningen og **START/STOP ENGINE**-knappen.



Tændingslås med fjernbetjening trukket ud/trykket ind og **START/STOP ENGINE**-knap.

! VIGTIGT

Tryk ikke fjernbetjeningen ind vendt den forkerte vej - Hold i enden med det aftagelige nøgleblad, se Aftageligt nøgleblad - udtagning/fastgøring (s. 163)

1. Sæt fjernbetjeningen i tændingslåsen, og tryk den ind til dens endestilling.

2. Hold koblingspedalen helt nedtrådt¹. (Hvis bilen har automatgear - trød på bremsepedalen.)
3. Tryk på **START/STOP ENGINE**, og slip den derefter.

Startmotoren er aktiveret, indtil motoren starter, eller indtil dens varmeisolering afbryder.

! VIGTIGT

Hvis motoren ikke er startet efter tre forsøg - vent tre minutter før et nyt forsøg. Startevnen forbedres, hvis startbatteriet kan genoprette sig.

! ADVARSEL

Tag altid fjernbetjeningen ud af tændingslåsen, når du forlader bilen, og sørg for, at nøglepositionen er **0** - især hvis der er børn i bilen. For information om, hvordan det gøres, se Nøglepositioner (s. 78).

i OBS

Ved koldstart kan omdrejningstallet ved tomgang være betydeligt højere end normalt for visse motortyper. Dette gøres for så hurtigt som muligt at få udstødningsrensensystemet op på normal driftstemperatur, hvilket minimerer udstødning og skåner miljøet.

Nøglefri start (Keyless drive)*

Følg trin 2-3 for nøglefri (s. 165) start af benzin- og dieselmotor.

i OBS

For at motoren kan starte, skal en af bilens fjernbetjeningen med nøglefri start- og låsefunktion være i kabinen eller bagagerummet.

! ADVARSEL

Tag **aldrig** fjernbetjeningen ud af bilen under kørsel eller ved bugsering.

Relaterede oplysninger

- Nøglepositioner (s. 78)

¹ Hvis bilen er i bevægelse, er det tilstrækkeligt at trykke på **START/STOP ENGINE**-knappen for at starte bilen.

Slukning af motoren

Motoren slukkes med **START/STOP ENGINE**-knappen.

For at slå motoren fra:

- Tryk på **START/STOP ENGINE**-knappen - motoren standser.
- Hvis bilen har automatisk gearkasse og gearvælgeren ikke er i position **P**, eller hvis bilen kører - Tryk 2 gange eller hold **START/STOP ENGINE**-knappen trykket ind, indtil motoren standser.

Relaterede oplysninger

- Nøglepositioner (s. 78)

Ratlås defekt

Ratlåsen gør det vanskeligere at styre bilen, hvis den f.eks. stjæles. Der kan høres en mekanisk lyd, når ratlåsen låser op eller låser.

Funktion

- Ratlåsen aktiveres, når førerdøren åbnes, efter at motoren er slukket.
- Ratlåsen deaktiveres, når fjernbetjeningen sidder i tændingslåsen², og der trykkes på **START/STOP ENGINE**-knappen.

Relaterede oplysninger

- Start af motor (s. 264)
- Nøglepositioner (s. 78)
- Rat (s. 84)

Starthjælp

Hvis startbatteriet (s. 351) er afladet, kan bilen startes med strøm fra et andet batteri.

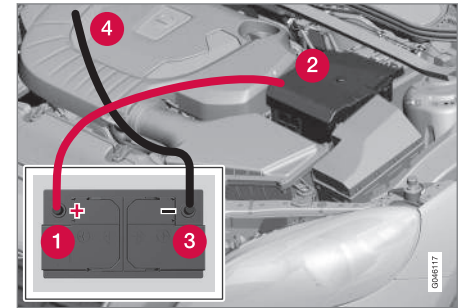

Ved starthjælp med et andet batteri anbefales det at tage følgende forholdsregler for at undgå kortslutninger eller andre skader:

1. Sæt bilens elsystem i nøgleposition **0**, se Nøglepositioner (s. 78).
2. Kontroller, at hjælpebatteriet har en spænding på 12 V.
3. Hvis hjælpebatteriet er installeret i en anden bil - sluk for den hjælpende bils motor, og sørg for, at de to biler ikke er i berøring med hinanden.

² I biler med nøglefri start- og låsesystem er det tilstrækkeligt at have en fjernbetjening inde i kabinen.

- ◀◀ 4. Sæt det røde startkabels ene klemme fast på hjælpebatteriets pluspol (1).

VIGTIGT

Kobl startkablet forsigtigt til for at undgå kortslutninger med andre komponenter i motorrummet.

5. Tag det afladede batteries forreste dæksel af ved at åbne klemmerne.
6. Sæt det røde startkabels anden klemme på bilens pluspol (2).
7. Sæt det sorte startkabels ene klemme fast på hjælpebatteriets minuspol (3).
8. Anbring den anden klemme på en steltilslutning, f.eks. øverst på højre motorophæng, yderste skruenhoved (4).
9. Kontrollér, at startkablernes klemmer sidder godt fast, så der ikke opstår gnister under startforsøget.
10. Start motoren på "hjelpebil", og lad den arbejde i nogle minutter i højere tomgang end normalt, ca. 1.500 omdr./min..

11. Start motoren i bilen med det afladede batteri.

VIGTIGT

Rør ikke ved tilslutningerne under startforsøget - der er risiko for gnistdannelse.

12. Tag startkablerne af i omvendt rækkefølge - først det sorte og derefter det røde.
- > Sørg for, at ingen af klemmerne på det sorte startkabel kommer i kontakt med batteriets pluspol eller en tilsluttet klemme på det røde startkabel.

ADVARSEL

- Startbatteriet kan danne oxyhydrogen (knaldgas), som er meget eksplosiv. En gnist fra et forkert tilsluttet startkabel kan være tilstrækkeligt til, at batteriet eksploderer.
- Startbatteriet indeholder svovlsyre, som kan forårsage alvorlige ætsninger.
- Skyl med rigeligt vand, hvis svovlsyre kommer i kontakt med øjne, hud eller tøj. Ved kontakt med øjne, søg straks lægehjælp.

Relaterede oplysninger

- Start af motor (s. 264)

Gearkasser

Der er to hovedtyper af gearkasser - manuel og automatisk.

- Manuel gearkasse (s. 267)
- Geartronic automatgear (s. 268)

VIGTIGT

For at forhindre beskadigelse af drivsystemets komponenter kontrolleres gearkassens driftstemperatur. Ved risiko for overophedning tændes et advarselssymbol i kombiinstrumentet kombineret med en tekstmeddelelse - følg den givne anbefaling.

◀ Automatgear



Kombiinstrument "Digital" med gearskift-indikator.

Det indrammede tal angiver det aktuelle gear.



Med kombiinstrument "Analog" vises gearpositioner og indikatorpile i midten af kombiinstrumentet.

Relaterede oplysninger

- Manuel gearkasse (s. 267)
- Automatisk gearkasse - Geartronic* (s. 268)

Automatisk gearkasse - Geartronic*

Den automatiske gearkasse Geartronic har en hydraulisk momentomformer, som overfører kraften fra motor til gearkasse. Det har to forskellige gearpositioner, Automatisk og Manuel.



D: Automatiske gearpositioner. +/-: Manuelle gearpositioner. S: Sport-position*.³

På kombiinstrumentet vises gearvælgerens position med følgende tegn: P, R, N, D, S*, 1, 2, 3 osv.

Gearpositioner

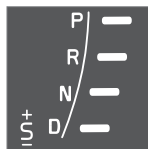

Automatiske gearpositioner angives til højre på kombiinstrumentet. (Kun én markør er tændt ad gangen - markøren for den aktuelle gearvælgerindstilling.)

Symbol "S" for "Sport-position" er ORANGE i aktiv indstilling.

P - Parkeringsstilling

Vælg P, når motoren skal startes, eller når bilen er parkeret.

For at kunne føre gearvælgeren ud af P-position skal bremspedalen være trådt ned og nøglepositionen være II.

I P-stilling er gearkassen mekanisk spærret. Aktiver også parkeringsbremsen, når bilen er parkeret, se Parkeringsbremse (s. 285).

i OBS

Gearvælgeren skal stå i P-position, for at det skal være muligt at låse bilen og aktivere dens alarmer.

i VIGTIGT

Bilen skal holde stille, når P er valgt.

⚠ ADVARSEL

Brug altid parkeringsbremsen ved parkering på et hældende underlag - automatgearkassens P-position er ikke tilstrækkeligt til at holde bilen i alle situationer.

³ Gearstangens gearpositioner varierer, afhængigt af motorstype.

* Ekstraudstyr/tilbehør. Se Indledning for nærmere enkeltheder.

R – Bakstilling

Bilen skal holde stille, mens position **R** vælges.

N – Neutral stilling

Der er ikke valgt noget gear, og motoren kan startes. Træk parkeringsbremsen, hvis bilen holder stille med gearvælgeren i stilling **N**.

For at kunne føre gearvælgeren fra **N** til en anden gearposition skal bremsepedalen være trådt ned og nøglepositionen (s. 79) være **II**.

D – Kørestilling

D er normal kørselsposition. Op- og nedgearing sker automatisk alt efter gasgivning og hastighed. Bilen skal holde stille, når **D** vælges fra position **R**.

Geartronic - Manuelle gearpositioner (+/-)

Med Geartronic automatgear kan føreren også skifte gear manuelt. Bilen motorbremser, når speederen slippes.

Manuelt gear nås ved at flytte stangen mod siden fra position **D** til endestillingen ved "+/-". Kombiinstrumentets symbol "+/-" skifter farve fra HVID til ORANGE, og tallene **1**-, **2**-, **3** osv. vises i et felt, der svarer til det valgte gear.

- Tryk stangen fremad mod **+** (plus) for at skifte et trin op, og slip den - stangen vender tilbage til dens neutrale stilling mellem "**+**" og "**-**".

eller

- Træk stangen bagud mod "**-**" (minus) for at skifte et trin ned, og slip den.

Manuelt gear "+/-" kan vælges, når som helst under kørslen.

For at undgå ryk og motorstop skifter Geartronic automatisk ned, hvis føreren sætter farten mere ned, end hvad der er passende for det valgte gear.

For at vende tilbage til automatisk kørestilling:

- Før stangen til siden til endestillingen ved **D**.

i OBS

Hvis gearkassen har et Sport-program, bliver den først manuel, efter at stangen er ført fremad eller bagud i "+/-"-positionen. Kombiinstrumentets tegn går derefter fra at vise **S** til at vise hvilket gear, der er valgt, **1**, **2**, **3** osv.

Padler*

Som et supplement til manuelt skift med gearvælgeren er der kontakter på rattet, såkaldte "padler".

For at kunne skifte med ratpadlerne skal de først aktiveres. Dette gøres ved at trække en af padlerne mod rattet - kombiinstrumentet skifter så tegn fra "**D**" til et tal, der angiver det aktuelle gear.

For derefter at skifte et trin:

- Træk en af padlerne bagud - mod rattet - og slip.



Rattets to "padler".

- 1** "-": Vælger det næste lavere gear.
- 2** "+": Vælger det næste højere gear.

Et skift sker ved hvert træk i padlen, forudsat at motorens omdrejningstal ikke kommer uden for det tilladte område.

Efter hvert skift ændrer kombiinstrumentet tal for at vise det aktuelle gear.





i OBS

Automatisk deaktivering

Hvis ratpadderne ikke bruges, deaktiveres de efter kort tid – det angives ved, at kombiinstrumentet skifter tegn fra tallet for det aktuelle gear tilbage til "D".

Undtagelsen er ved motorbremsning – så er padlerne aktiverede, så længe motorbremsning er i gang.

Manuel deaktivering

Ratpadderne kan også deaktiveres manuelt:

- Træk begge padlerne mod rattet og hold, indtil kombiinstrumentet skifter fra at vise tallet for det aktuelle gear til at vise "D".

Padlerne kan også bruges med gearvælgeren i Sport-position* – så er padlerne konstant aktiverede uden at blive deaktiverede.

Geartronic - Sport-position (S)

 Sport-programmet giver en mere sportslig funktion, ligesom det tillader højere omdrejningstal i gearene. Samtidig opnås hurtigere reaktion ved gasgivning. Ved aktiv kørsel prioriteres også kørsel i lavere gear, hvilket giver senere opgearing.

For at aktivere Sport-position:

- Før gearstangen til siden, fra **D**-stilling til endestillingen ved "**+S-**" - kombiinstrumentet skifter tegn fra **D** til **S**.

Sport-position kan vælges når som helst under kørsel.

Geartronic - Vinterindstilling

Det kan være lettere at komme af sted i glat føre, hvis 3. gear vælges manuelt.

1. Tryk bremsepedalen ned, og før gearstangen fra **D**-stilling til endestilling ved "**+/-**" - kombiinstrumentet skifter tegn fra **D** til tallet 1⁴.
2. Gå op i 3. gear ved at trykke stangen to gange frem mod "**+**" (plus) – kombiinstrumentet skifter tegn fra **1** til **3**.
3. Slip bremsen og giv forsigtigt gas.

Gearkassens "vinterindstilling" gør, at bilen kører med et lavere omdrejningstal og reduceret motorstyrke på drivhjulene.

Kickdown

Når speederen trædes helt i bund (forbi det normale fuldgaspunkt), skiftes der straks automatisk ned i gear, hvilket kaldes kickdown.

Hvis speederen bringes ud af kickdown-stillingen, gears der automatisk op.

Kickdown bruges, når der kræves maksimal acceleration, f.eks. ved overhaling.

Sikkerhedsfunktion

For at forhindre overdrejning af motoren har gearkassens styreprogram en nedgearingsbeskyttelse, der forhindrer kickdown-funktionen.

Geartronic tillader ikke nedgearing/kickdown, der medfører et så højt omdrejningstal, at motoren kan tage skade. Hvis føreren alligevel forsøger at skifte ned ved højt omdrejningstal, sker der ikke noget – man bliver i det aktuelle gear.

Ved kickdown kan bilen skifte et eller flere trin ad gangen alt efter motorens omdrejningstal. Bilen skifter op, når motoren når sit max. omdrejningstal. Det sker for at forhindre motorskader.

Bugsering

Hvis bilen skal bugseres – se vigtig information i afsnittet Bugsering (s. 303).

Relaterede oplysninger

- Transmissionsolie - kvalitet og kapacitet (s. 388)
- Gearkasser (s. 266)

⁴ Hvis bilen har Sport-position*, vises først "S".

Gearvælgerspærring

Der findes to forskellige typer gearvælgerspærring - mekanisk og automatisk.

Mekanisk gearvælgerspærring

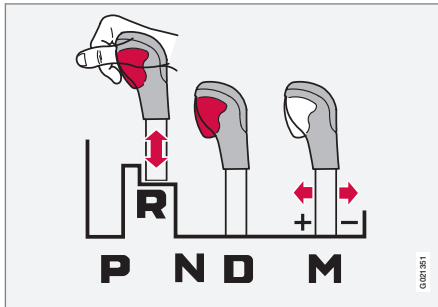

Gearvælgeren kan føres frit frem eller tilbage mellem **N** og **D**. De øvrige positioner har en spærrer, som betjenes med spærreknappen på gearvælgeren.

Med spærreknappen trykket ind kan stangen føres frem eller tilbage mellem **P**, **R**, **N** og **D**.

Automatisk gearvælgerspærring

Automatgearkassen har særlige sikkerhedssystemer:

Parkeringsposition (P)

Stillestående bil med motoren i gang:

- Hold foden på bremsepedalen, mens gearvælgeren føres til en anden position.

Elektrisk gearspærring - Shiftlock parkeringsposition (P)

For at kunne føre gearvælgeren fra **P** til øvrige gearpositioner skal bremsepedalen være trådt ned og nøglepositionen (s. 79) være **II**.

Gearspærring - Neutral (N)

Hvis gearvælgeren står i **N**, og bilen har holdt stille i mindst 3 sekunder (uanset om motoren er i gang eller ej), er gearvælgeren spærret.

For at kunne føre gearvælgeren fra **N** til en anden gearposition skal bremsepedalen være trådt ned og nøglepositionen (s. 79) være **II**.

Deaktivere automatisk gearvælgerspærring

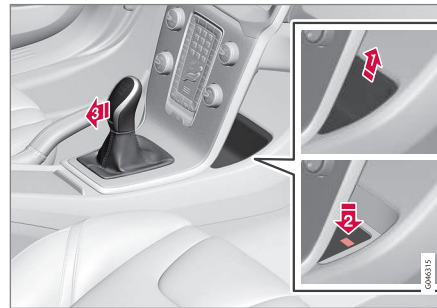

Hvis bilen ikke kan køres, f.eks. hvis startbatteriet er afladet, skal gearvælgeren føres fra position **P**, for at bilen skal kunne flyttes.

- 1 Løft den hule indsats ud fra rummet bag midterkonsollen, og find en tilbageslagsknap i bunden af rummet.
- 2 Tryk på knappen og hold.
- 3 Før gearstangen ud af **P**-positionen, og slip knappen.
- 4 Sæt opbevaringsrummets indsats på plads igen.

Relaterede oplysninger

- Automatisk gearkasse - Geartronic* (s. 268)

Starthjælp på en bakke (HSA)*

Driftsbremsen kan slippes før igangkørsel eller bakning på en bakke - funktionen HSA (Hill Start Assist) gør, at bilen ikke ruller af sted.

Funktionen betyder, at pedaltrykket i bremsestyret stadig er til stede i nogle sekunder, mens foden flyttes fra bremsepedal til speeder.

Den midlertidige bremsevirkning slipper efter nogle sekunder, eller når føreren giver gas.

Relaterede oplysninger

- Start af motor (s. 264)

Start/Stop*

Nogle kombinationer af motor og gearkasse er udstyret med en Start/Stop-funktion, der f.eks. aktiveres, når bilen holder stille i en bilkø eller venter ved trafiklys – motoren slukkes midlertidigt og starter igen automatisk, når kørslen skal fortsætte.

Omsorg for miljøet er en af Volvo Car Corporations kerneværdier, som styrer al vores aktivitet. Denne målrettede indsats har resulteret i flere separate energibesparende funktioner, som Start/Stop er en af. De har den fælles opgave at reducere brændstofforbruget, hvilket igen bidrager til et reduceret udslip.

Generelt om Start/Stop

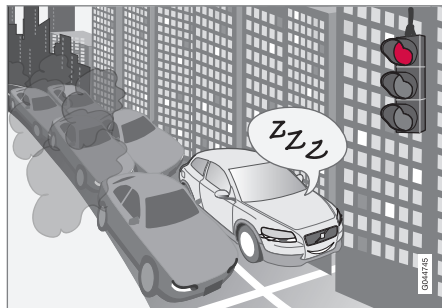

Motoren slukkes - det bliver mere støjsvagt og renere....

Med Start/Stop-funktionen får føreren mulighed for en mere aktiv miljøbevidst måde at køre bil på

- motoren kan "standses automatisk", når det er hensigtsmæssigt.

Manuel eller automatisk

Bemærk, at der er forskelle i Start/Stop-funktionen, afhængigt af, om gearkassen er manuel eller automatisk.

Relaterede oplysninger

- Start/Stop* - funktion og betjening (s. 273)
- Start af motor (s. 264)
- Start/Stop* - indstillinger (s. 277)
- Start/Stop* - motoren starter ikke automatisk (s. 276)
- Start/Stop* - motoren starter automatisk (s. 275)
- Start/Stop* - motoren standser ikke (s. 274)
- Start/Stop* - ufrivilligt motorstop manuel gearkasse (s. 277)
- Start/Stop* - symboler og meddelelser (s. 279)
- Batteri - Start/Stop (s. 354)

Start/Stop* - funktion og betjening

Start/Stop-funktionen aktiveres automatisk, når motoren startes med nøgle.



Start/Stop-funktionen aktiveres automatisk, når motoren startes med nøgle. Føreren gøres opmærksom på funktionen, ved at Til-/Fra-knappens symbol tændes på kombiinstrumentet, og at Til-/Fra-knappens lampe lyser.



Alle bilens almindelige systemer, f.eks. belysning, radio osv.

fungerer normalt, selv med automatisk standset motor, bortset fra at noget udstyr kan få funktionen reduceret midlertidigt, f.eks. klimaanlæggets blæserhastighed eller meget høj lydstyrke på lydanlægget.

Standse motoren automatisk

For at motoren skal standse automatisk gælder følgende:

Betingelser	M/A ^A
Udkobl, sæt gearstangen i neutral stilling og slip koblingspedalen - motoren standser automatisk.	M
Stand bilen med driftsbremser og hold derefter foden på pedalen - motoren standser automatisk.	A

^A M = Manuel gearkasse, A = Automatgear.



Hvis ECO-funktionen er aktiveret, kan motoren standse automatisk, før bilen holder helt stille.

For visse motorvarianter kan motoren standse automatisk, før bilen holder helt stille, uafhængigt af om ECO-funktionen er aktiveret eller ej.



Når motoren er standset automatisk, tændes kombiinstrumentets symbol for Start/Stop-funktionen.

Starte motoren automatisk

Betingelser	M/A A
Med gearstangen i neutral stilling: 1. Tryk på koblingspedalen eller tryk på speederen - motoren starter. 2. Vælg det passende gear, og kør.	M
Slip trykket med foden på driftsbremser - motor starter automatisk, og kørslen kan fortsætte.	A
Hold trykket på driftsbremser, og tryk på speederen - motoren starter automatisk.	A
På en nedadgående bakke er der også denne mulighed: <ul style="list-style-type: none"> Slip driftsbremser og lad bilen køre af sted - motoren starter automatisk, når hastigheden overstiger en normal ganghastighed. 	M + A

^A M = Manuel gearkasse, A = Automatgear.

Deaktivere Start/Stop-funktionen

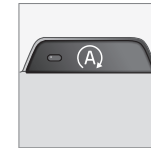

I nogle situationer kan det være ønskeligt at midlertidigt slå den automatiske Start/Stop-funktion fra - det gøres med et tryk på denne knap.





At funktionen er slået fra, angives ved, at kombiinstrumentets Start/Stop-symboler og knappens lampe slukker.



Start/Stop-funktionen er slået fra, indtil den aktiveres igen med knappen, eller indtil næste gang motoren startes med nøgle.

Starthjælp HSA

Driftsbremsen kan også slippes op ad bakke for at starte motoren automatisk - funktionen HSA (s. 272) (Hill Start Assist) gør, at bilen ikke ruller baglæns.

HSA betyder, at der stadig er tryk i bremsesystemet i de få sekunder, hvor foden flyttes fra bremspedalen til speederen før igangsætning med automatisk standset motor. Den midlertidige bremsevirkning slipper efter et par sekunder, eller når føreren giver gas.

Relaterede oplysninger

- Start/Stop* (s. 272)
- Start af motor (s. 264)
- Start/Stop* - indstillinger (s. 277)
- Start/Stop* – motoren starter ikke automatisk (s. 276)
- Start/Stop* – motoren starter automatisk (s. 275)

- Start/Stop* - motoren standser ikke (s. 274)
- Start/Stop* – ufrivilligt motorstop manuel gearkasse (s. 277)
- Start/Stop* – symboler og meddelelser (s. 279)
- Batteri – Start/Stop (s. 354)

Start/Stop* - motoren standser ikke

Selvom Start/Stop-funktionen er aktiveret, standser motoren ikke altid automatisk.

Motoren standser ikke automatisk, hvis:

Betingelser	M/A ^A
bilen ikke først er nået op på 10 km/t (6 mph) efter nøglestart eller den seneste automatisk standsning.	M + A
føreren har åbnet sikkerhedsselsens lås.	M + A
startbatteriets kapacitet er under det lavest tilladte niveau.	M + A
motoren ikke har normal driftstemperatur.	M + A
udetemperaturen er omkring frysepunktet eller over ca. 30 °C.	M + A
forrudeens elopvarmning aktiveres.	M + A
miljøet i kabinen afviger fra de valgte værdier ^B - angives af, at kabinelbæseren har et højt omdrejningstal.	M + A
bilen bakkes.	M + A
startbatteriets temperatur er under frysepunktet eller for højt.	M + A

Betingelser	M/A ^A
føreren foretager større ratbevægelser.	M + A
udstødningssystemets partikelfilter er fyldt – først efter en automatisk rengøring er udført (se Dieselpartikelfilter (DPF) (s. 294)), genaktiveres den midlertidigt deaktiverede Start/Stop-funktion.	M + A
vejbanen er meget stejl.	M + A
en anhænger er elektrisk forbundet til bilens elsystem.	M + A
motorhjelm er blevet åbnet ^C .	M + A
gearkassen ikke har normal driftstemperatur.	A
det atmosfæriske lufttryk er mindre end svarende til 1.500-2.500 meter over havets overflade - det aktuelle lufttryk varierer alt efter vejforholdene.	A

Betingelser	M/A ^A
den adaptive fartpilots køassistant er aktiveret.	A
gearvælgeren føres ud af position D til R , S^D eller "+/-".	A

A M = Manuel gearkasse, A = Automatgear.
 B Bil med ECC.
 C Kun med visse motorer.
 D Sport-position.

Relaterede oplysninger

- Start/Stop* (s. 272)
- Start/Stop* - funktion og betjening (s. 273)
- Start af motor (s. 264)
- Start/Stop* - indstillinger (s. 277)
- Start/Stop* - motoren starter ikke automatisk (s. 276)
- Start/Stop* - motoren starter automatisk (s. 275)
- Start/Stop* - ufrivilligt motorstop manuel gearkasse (s. 277)
- Start/Stop* - symboler og meddelelser (s. 279)
- Batteri – Start/Stop (s. 354)

Start/Stop* – motoren starter automatisk

En automatisk standset motor kan i nogle tilfælde genstarte, uden at føreren har besluttet, at kørslen skal fortsætte.

I følgende tilfælde starter motoren automatisk, selv om føreren ikke har trykket koblingspedalen ned (manuel gearkasse) eller løfter foden fra driftsbremsen (automatisk gearkasse):

Betingelser	M/A ^A
Der dannes dug på ruderne.	M + A
Miljøet i kabinen adskiller sig fra de forudindstillede værdier ^B .	M + A
Der er et forbigående højt strømforbrug, eller startbatteriets kapacitet falder til under det laveste tilladte niveau.	M + A
Gentagne tryk på bremsepedalen.	M + A
Motorhjelm åbnes ^C .	M + A
Bilen begynder at rulle eller øger hastigheden lidt, hvis bilen er standset automatisk uden at stå helt stille.	M + A
Førerens selelås åbnes med gearvælgeren i D - eller N -position.	A
Ratbevægelser ^C .	A





Betingelser	M/A ^A
Gearvælgeren føres ud af position D -position til S -position ^D , R eller "+/-".	A
Fører døren åbnes med gearvælgeren i D -stilling - en "pling"-lyd og tekstmeddelelse informerer om, at Start/Stop-funktionen er aktiv.	A

A M = Manuel gearkasse, A = Automatgear.

B Bil med ECC.

C Kun med visse motorer.

D Sport-position.

ADVARSEL

Undgå at åbne motorhjelm, når motoren er standset automatisk - motoren kan pludselig starte automatisk. Udfør først en normal slukning af motoren med **START/STOP ENGINE**-knappen, inden motorhjelm klap-
pes op.

Relaterede oplysninger

- Start/Stop* - funktion og betjening (s. 273)
- Start af motor (s. 264)
- Start/Stop* - indstillinger (s. 277)
- Start/Stop* - motoren starter ikke automatisk (s. 276)
- Start/Stop* - motoren standser ikke (s. 274)
- Start/Stop* - ufrivilligt motorstop manuel gearkasse (s. 277)

- Start/Stop* - symboler og meddelelser (s. 279)
- Batteri - Start/Stop (s. 354)
- Start/Stop* (s. 272)

Start/Stop* - motoren starter ikke automatisk

Motoren starter ikke altid automatisk efter at være standset automatisk.

I følgende tilfælde starter motoren ikke automatisk efter at være standset automatisk:

Betingelser	M/A A
Der er sat i gear uden udkobling - en displaytekst beder føreren om at stille gearstangen i neutral stilling for at automatisk start kan ske.	M
Føreren har ikke sikkerhedssele på.	M
Føreren ikke har sikkerhedssele på, gearvælgeren er i P -position og fører døren er åben - der skal foretages en normal motorstart.	A

A M = Manuel gearkasse, A = Automatgear.

Relaterede oplysninger

- Start/Stop* (s. 272)
- Start/Stop* - funktion og betjening (s. 273)
- Start af motor (s. 264)
- Start/Stop* - indstillinger (s. 277)
- Start/Stop* - motoren starter automatisk (s. 275)
- Start/Stop* - motoren standser ikke (s. 274)

- Start/Stop* – ufrivilligt motorstop manuel gearkasse (s. 277)
- Start/Stop* – symboler og meddelelser (s. 279)
- Batteri – Start/Stop (s. 354)

Start/Stop* – ufrivilligt motorstop manuel gearkasse

Hvis en igangsætning mislykkes, og motoren går i stå, skal du gøre som beskrevet nedenfor:

1. Kontroller, at førersidens sikkerhedssele sidder fastlåst i selelåsen.
2. Tryk koblingspedalen ned igen - motoren starter automatisk.
3. I nogle tilfælde skal gearstangen sættes i neutral stilling. Kombiinstrumentet viser teksten **Sæt i frigear**.

Relaterede oplysninger

- Start/Stop* (s. 272)
- Start/Stop* - funktion og betjening (s. 273)
- Start af motor (s. 264)
- Start/Stop* - indstillinger (s. 277)
- Start/Stop* – motoren starter ikke automatisk (s. 276)
- Start/Stop* – motoren starter automatisk (s. 275)
- Start/Stop* - motoren standser ikke (s. 274)
- Start/Stop* – symboler og meddelelser (s. 279)
- Batteri – Start/Stop (s. 354)

Start/Stop* - indstillinger

I bilens menusystem MY CAR (s. 109) er der information om Volvos Start-Stop-system - system og anbefalinger vedrørende energibesparende køreteknik.

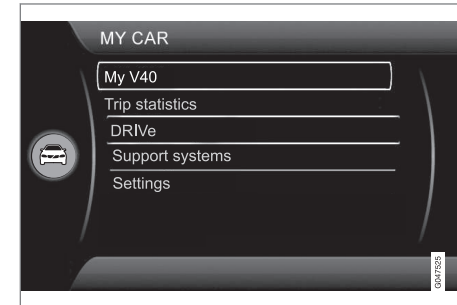

Relaterede oplysninger

- Start/Stop* (s. 272)
- Start/Stop* - funktion og betjening (s. 273)
- Start af motor (s. 264)
- Start/Stop* – motoren starter ikke automatisk (s. 276)
- Start/Stop* – motoren starter automatisk (s. 275)
- Start/Stop* - motoren standser ikke (s. 274)
- Start/Stop* – ufrivilligt motorstop manuel gearkasse (s. 277)



START OG KØRSEL

- ◀ • Start/Stop* - symboler og meddelelser (s. 279)
- Batteri - Start/Stop (s. 354)

Start/Stop* – symboler og meddelelser





Start/Stop-funktionen kan vise tekstmeddelelsen på kombiinstrumentet.

Tekstmeddelelse



Kombineret med denne kontrollampe kan Start/Stop-funktionen vise tekstmeddelelsen på kombiinstrumentet for

visse situationer. For nogle af dem er der en anbefalet afhjælpning, som bør udføres. Følgende tabel viser nogle eksempler.

Symbol	Meddelelse / besked	Information/afhjælpning	M/A ^A
	Auto Start/Stop Service påkrævet	Start/Stop er ude af funktion. Kontakt et værksted - et autoriseret Volvo-værksted anbefales.	M + A
	Autostart Motor i gang + akustisk signal	Aktiveres, hvis førerdøren åbnes med automatisk standset motor og gearvælgeren i D -position.	A
	Tryk på startknap	Motoren vil ikke starte automatisk - foretag en normal motorstart med START/STOP ENGINE -knappen.	M + A
	Træd på kobling for at starte	Motoren er klar til at starte automatisk - venter på, at koblingspedalen bliver trykket ned.	M
	Træd på bremse og kobling for at starte	Motoren er klar til at starte automatisk - venter på, at bremse- eller koblingspedalen bliver trykket ned.	M
	Skift til frige gear for at starte	Der er sat i gear uden udkobling - kobl ud og sæt gearstangen i neutral stilling.	M





Symbol	Meddelelse / besked	Information/afhjælpning	M/A ^A
	Vælg P eller N for at starte	Start/Stop er blevet deaktiveret - før gearvælgeren til position N eller P , og foretag en normal motorstart med START/STOP ENGINE -knappen.	A
	Tryk på startknap	Motoren vil ikke starte automatisk - foretag en normal motorstart med START/STOP ENGINE -knappen og gearvælgeren på P eller N .	A

A M = Manuel gearkasse, A = Automatgear.

Hvis en meddelelse ikke slukkes, efter udført afhjælpning, bør et værksted kontaktes - et autoriseret Volvo-værksted anbefales.

Relaterede oplysninger

- Start/Stop* (s. 272)
- Start/Stop* - funktion og betjening (s. 273)
- Start af motor (s. 264)
- Start/Stop* - indstillinger (s. 277)
- Start/Stop* – motoren starter ikke automatisk (s. 276)
- Start/Stop* – motoren starter automatisk (s. 275)
- Start/Stop* - motoren standser ikke (s. 274)
- Start/Stop* – ufrivilligt motorstop manuel gearkasse (s. 277)
- Batteri – Start/Stop (s. 354)

Køretilstand ECO*

ECO⁵ er en innovativ Volvo-funktion til biler med automatgear, som kan reducere brændstofforbruget med op til 5 %, afhængigt af førerens køremåde. Funktionen giver føreren mulighed for en mere aktiv miljøbevidst måde at køre bil på.

Generelt



Ved aktivering af ECO-funktionen ændres følgende:

- Gearkassens gearskiftepunkter.
- Motorstyring og speederrespons.
- Start/Stop-funktionen – motoren kan standse automatisk, selv før bilen er standset og står helt stille.
- Funktionen Eco Coast aktiveres - motorbremsning ophører.
- Klima anlæggets indstillinger - nogle elforbrugere deaktiveres eller fungerer med nedsat effekt.

i OBS

Ved aktivering af ECO-funktionen ændres nogle parametre i klimaanlæggets indstillinger, og nogle elforbrugeres funktioner reduceres. Nogle indstillinger kan nulstilles manuelt, men fuld funktion kan kun gendannes ved at slå ECO-funktionen fra.

ECO - Betjening

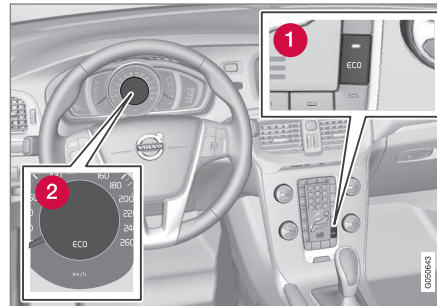

- 1 ECO Til/Fra
- 2 ECO-symbol

Ved slukning af motoren deaktiveres ECO-funktionen og skal derfor aktiveres efter hver start af motoren. Der er undtagelser for visse motorer - det kan dog let bekræftes, ved at både kombiinstru-

mentets ECO-symbol og ECO-knappens lampe lyser, når funktionen er aktiveret.

ECO-funktion Til eller Fra

ECO



At ECO-funktionen er slået fra, angives ved, at kombiinstrumentets ECO-symbol og ECO-knappens lampe slukker. Funktionen er derefter slået fra, indtil den igen aktiveres med ECO -knappen.

Eco Coast - Funktion

Delfunktionen Eco Coast betyder i praksis, at motorbremsen deaktiveres, således at bilens kinetiske energi anvendes til at rulle over læn- gere afstande. Når føreren slipper speederen udkobles gearkassen automatisk fra motoren hvis omdrejningstal falder til tomgang med et minimum forbrug.

Funktionen er beregnet til anvendelse ved en forudset sænkning af hastigheden, f.eks. for at rulle ind i en zone med en lavere hastighedsgrænse.

Eco Coast muliggør en proaktiv kørsel, hvor føreren kan bruge den såkaldte "Pulse & Glide"-teknologi og et minimum af opbremsning.

Også en kombination af Eco Coast og ECO-funktion midlertidigt slået fra kan samlet bidrage til reduceret forbrug. Altså:

⁵ Ikke muligt på V40 CROSS COUNTRY med AWD.

- Aktiveret Eco Coast: Lang rulning **uden** motorbremsning = Lavt forbrug
- og
- ECO-funktion slået fra: Kort rulning **med** motorbremsning = Minimalt forbrug.

i OBS

For at få optimalt lavt brændstofforbrug bør Eco Coast kombineret med friløb generelt undgås.

Aktivere Eco Coast

Funktionen aktiveres, når speederen slippes helt i kombination med følgende:

- **ECO**-knappen aktiveret
- Gearvælgeren i **D**-position
- Hastighed inden for intervallet ca. 65-140 km/t (40-87 mph)
- Nedadgående vej ikke stejle end ca. 6 %.

Deaktivere Eco Coast

I nogle situationer kan det være ønskeligt at slå Eco Coast-funktionen fra. Eksempler på sådanne situationer kan være:

- ved stejle nedadgående bakker - for at kunne bruge motorbremsning.
- før en forestående overhaling - for at kunne foretage den på den sikrest mulige måde.

At deaktivere Eco Coast og vende tilbage til motorbremsning kan gøres som følger:

- Tryk på **ECO**-knappen.
- Før gearstangen til manuel "**S+/-**"-position.
- Skift med ratpadlerne.
- Træd på gas- eller bremsepedal.

Eco Coast - Begrænsninger

Funktionen er ikke tilgængelig, hvis:

- fartpiloten aktiveres
- nedadgående vej er stejle end ca. 6 %
- der foretages manuelle skift med ratpadlerne*
- motor og/eller gearkasse ikke har normal driftstemperatur
- gearvælgeren føres fra **D**- til "**S+/-**"-position
- hastigheden er uden for intervallet ca. 65-140 km/t (40-87 mph).

Mere information og indstillinger

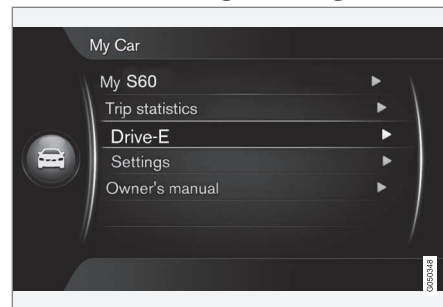

I bilens menusystem **MY CAR** er der yderligere oplysninger om ECO-konceptet, se afsnittet MY CAR (s. 109).

Relaterede oplysninger

- Generelt om klimaet (s. 122)

Driftsbremsen

Driftsbremsen anvendes til at sænke bilens hastighed ved kørsel.

Bilen har to bremsekredse. Hvis en bremsekreds beskadiges, vil bremsepedalen gå dybere ned, og et kraftigere pedaltryk er nødvendigt for at opnå normal bremseeffekt.

Førerens tryk på bremsepedalen forstærkes af en bremseservo.

ADVARSEL

Bremseservoens fungerer kun, når motoren er i gang.

Hvis bremserne bruges, når motoren ikke er i gang, føles pedalen død, og der skal anvendes større kraft for at bremse bilen.

På biler med funktionen Starthjælp på en bakke (HSA)* (s. 272)* vender pedalen langsommere end sædvanligt tilbage til normal tilstand, hvis bilen er parkeret på en bakke eller på ujævnt underlag.

I meget bakket terræn og under kørsel med tung last kan bremserne aflastes ved motorbremning. Motorbremsen udnyttes mest effektivt, hvis man bruger samme gear ned ad bakke som op ad bakke.

For mere generelle oplysninger om hård belastning af bilen, Motorolie - ugunstige kørselsforhold (s. 384).

Bremse på våde veje

Ved kørsel i længere tid i kraftigt regn uden at bremse kan bremseeffekten ved første bremsning forsinkes en del. Det kan også være tilfældet efter bilvask. Det er i så fald nødvendigt at træde kraftigere på bremsen. Hold derfor større afstand til forankørende trafik.

Brems kraftigt efter kørsel på våde veje og efter bilvask. Bremseskiverne opvarmes derved, tørrer hurtigere og bliver beskyttet mod korrosion. Tag hensyn til den aktuelle trafiksituation ved bremsning.

Bremse på saltede veje

Ved kørsel på saltede veje kan der dannes et saltlag på bremseskiver og bremsebelægninger. Dette kan øge bremselængden. Hold derfor ekstra stor sikkerhedsafstand til forankørende køretøjer. Sørg også for at:

- Bremse en gang imellem for at fjerne et eventuelt saltlag. Sørg for, at andre trafikanter ikke udsættes for fare ved bremsningen.
- Træd forsigtigt på bremsepedalen, når kørslen er afsluttet, og inden næste tur starter.

Vedligeholdelse

For at holde bilen på et højt niveau, hvad angår trafikikkerhed, driftssikkerhed og pålidelighed

bør Volvos serviceintervaller følges. De er specificeret i Service- og Garantibogen.



Nye og udskiftede bremsebelægninger og bremseklaver giver først optimal bremsevirkning efter nogle hundrede kilometer efter "tilslidning". Kompensér for den reducerede bremsevirkning ved at træde bremsepedalen hårdere ned. Volvo anbefaler, at der kun monteres bremsebelægninger, der er godkendt til din Volvo.

VIGTIGT

Kontrol af slitage på bremsesystemets komponenter bør foretages regelmæssigt.

Kontakt et værksted for at få oplysninger om fremgangsmåde, eller lad et værksted udføre inspektionen - et autoriseret Volvo-værksted anbefales.

Symboler på kombiinstrumentet

Symbol	Betydning
	Konstant - kontroller bremsevæskens niveauet. Hvis niveauet er lavt, skal der påfyldes bremsevæske. Undersøg også årsagen til tabet af bremsevæske.
	Konstant lys i to sekunder ved start af motoren - automatisk funktionskontrol.





⚠ ADVARSEL

Hvis  og  er tændt på samme tid, kan der være opstået en fejl i bremsesystemet.

Hvis niveauet i bremsevæskebeholderen ved denne lejlighed er normalt, køres forsigtigt til nærmeste værksted for kontrol af bremsesystemet - et autoriseret Volvo-værksted anbefales.

Hvis bremsevæsken ligger under **MIN**-niveauet i bremsevæskebeholderen, må bilen ikke køres videre, uden at der er fyldt bremsevæske på.

Årsagen til tab af bremsevæske skal kontrolleres.

Relaterede oplysninger

- Parkeringsbremse (s. 285)
- Driftsbremse - nødbremselys og automatiske advarselsblinklys (s. 284)
- Driftsbremse - nødbremseforstærkning (s. 285)
- Driftsbremse - blokeringsfri bremsler (s. 284)

Driftsbremse - blokeringsfri bremsler

Blokeringsfri bremsler, ABS (Anti-lock Braking System), forhindrer, at hjulene blokeres under bremsning.

Funktionen medfører, at styreevnen bevares, og det bliver lettere f.eks. at undvige en forhindring. Når systemet træder i funktion, kan man mærke vibration i bremsepedalen, hvilket er normalt.

Efter at motoren er startet foretages automatisk en kort test af ABS-systemet, når føreren slipper bremsepedalen. En yderligere automatisk test af ABS-systemet kan blive foretaget ved lav hastighed. Testen kan fornemmes som pulseringer i bremsepedalen.

Relaterede oplysninger

- Driftsbremsen (s. 283)
- Parkeringsbremse (s. 285)
- Driftsbremse - nødbremselys og automatiske advarselsblinklys (s. 284)
- Driftsbremse - nødbremseforstærkning (s. 285)

Driftsbremse - nødbremselys og automatiske advarselsblinklys

Nødbremselys aktiveres for at gøre bagvedkørende opmærksomme på en kraftig opbremsning. Denne funktion betyder, at bremselyset blinker i stedet for - som ved normal bremsning - at lyse konstant.

Nødbremselys aktiveres ved hastigheder over 50 km/t (31 mph), hvis ABS-systemet er i funktion og/eller ved pludselig opbremsning. Efter at bilens hastighed er aftaget til under 10 km/t (6 mph), begynder bremselyset igen at lyse konstant som normalt i stedet for at blinke - samtidig aktiveres Advarselsblinklys, som blinker, indtil føreren accelererer bilen op til mindst 20 km/t (12 mph), eller de slås fra med deres knap.

Relaterede oplysninger

- Driftsbremsen (s. 283)
- Parkeringsbremse (s. 285)
- Driftsbremse - nødbremseforstærkning (s. 285)
- Driftsbremse - blokeringsfri bremsler (s. 284)

Driftsbremse - nødbremseforstærkning

Nødbremseforstærkning EBA (Emergency Brake Assist) bidrager til at øge bremsekräften og dermed reducere bremselængden.

EBA mærker førerens måde at bremse på og øger bremsekräften, når det behøves. Bremsekräften kan forstærkes op til niveauet, når ABS-systemet træder i funktion. EBA- funktionen afbrydes, når trykket på bremsepedalen mindskes.

i OBS

Når EBA aktiveres, synker bremsepedalen lidt længere ned end sædvanligt. Tryk på (hold) bremsepedalen, så længe som nødvendigt. Hvis bremsepedalen slippes, ophører al bremsning.

Relaterede oplysninger

- Driftsbremsen (s. 283)
- Parkeringsbremse (s. 285)
- Driftsbremse - nødbremse og automatiske advarselsblinklys (s. 284)
- Driftsbremse - blokeringsfri brems (s. 284)

Parkeringsbremse

Når bilen holder stille, forhindrer parkeringsbremsen bilen i at begynde at rulle ved mekanisk at låse/spærre to hjul.

⚠ ADVARSEL

Brug altid parkeringsbremsen ved parkering på et hældende underlag - et valgt gear eller automatgearets **P**-position er ikke tilstrækkeligt til at holde bilen i alle situationer.



Kombiinstrumentets advarselssymbol.

Aktivering af parkeringsbremsen

1. Tryk driftsbremsepedalen godt ned.

2. Træk godt op i stangen.
 - >  Kombiinstrumentets advarselssymbol tændes. Advarselssymbolet lyser, uanset om parkeringsbremsen er trukket let eller hårdt.
3. Slip driftsbremsepedalen, og sørg for at bilen holder stille.
4. Hvis bilen bevæger sig, skal stangen trækkes yderligere mindst et hak op.

Når bilen parkeres, skal gearvælgeren sættes i 1. gear (manuelt gear), henholdsvis **P** (automatgear).

Parkering på skråninger

Hvis bilen parkeres op ad bakke:

- Drej hjulene i retning **fra** kantstenen.

Hvis bilen parkeres ned ad bakke:

- Drej hjulene i retning **mod** kantstenen.

Udløse parkeringsbremsen

1. Tryk driftsbremsepedalen godt ned.
2. Træk stangen lidt opad, tryk knappen ind, fold stangen ned, og slip knappen.
 - > Kombiinstrumentets advarselssymbol slukkes.

Hvis føreren glemmer at udløse parkeringsbremsen, advares han - udover af den allerede tændte advarselsslampe - af en klingende lyd kombineret med en meddelelse på kombiinstrumentet, når bilens hastighed overstiger 10 km/t (6 mph).



◀ Relaterede oplysninger

- Driftsbremsen (s. 283)

Kørsel i vand

Kørsel i vand betyder, at bilen køres gennem en dybere mængde vand på en vanddækket vejbane. Kørsel i vand skal foregå med stor forsigtighed.

Bilen kan køres gennem en vanddybde på højst 25 cm ved højst ganghastighed. Vær ekstra forsigtig ved kørsel gennem strømmende vand.

Ved kørsel i vand skal hastigheden holdes lav, og bilen må ikke standse. Når vandet er passeret, skal der trykkes let på bremsepedalen for at kontrollere, at der opnås fuld bremsevirkning. Vand og f.eks. mudder kan gøre bremsebelægningerne våde med forsinket bremsevirkning til følge.

- Rengør eventuelle kontakter til elektrisk varmer og anhængerkobling efter kørsel i vand og ler.
- Lad ikke bilen stå i vand til over tærsklerne i længere tid, da det kan forårsage fejl i bilens elektriske anlæg.

! VIGTIGT

Motoren kan beskadiges, hvis der trænger vand ind i luftfilteret.

På større dybder end 25 cm kan der komme vand ind i transmissionen. Dette reducerer oliernes smørende evne, hvilket forkorter levetiden for disse systemer.

Skader på enhver komponent, motor, transmission, turbolader, differential eller dens interne komponenter forårsaget af oversvømmelser, hydrostatisk låsning eller oliemangel er ikke dækket af garantien.

Ved motorstop i vand, prøv ikke at genstarte - bugser bilen ud af vandet til et værksted. Et autoriseret Volvo-værksted anbefales. Risiko for motorfejl.

Relaterede oplysninger

- Bjergning (s. 305)
- Bugsering (s. 303)

Overophedning

Under særlige forhold, f.eks. ved kørsel i stærkt bakket terræn og varmt vejr, er der risiko for, at motoren og kølesystemet overophedes - særligt ved tung last.

For oplysninger om overophedning ved kørsel med anhænger, se Kørsel med anhænger (s. 295).

- Fjern ekstra lygter, som er placeret foran kølgitteret ved kørsel i varmt vejr.
- Hvis temperaturen i motorens kølesystem bliver for høj, tændes et advarselssymbol, og på kombiinstrumentets informationsdisplay vises tekstmeddelelsen **Høj motortemp. Stands straks**. Stands bilen på en sikker måde, og lad motoren gå i tomgang i nogle minutter for at køle af.
- Hvis tekstmeddelelsen **Høj motortemp. Sluk motor** eller **Kølevæskestand lav Stands straks** vises, skal motoren standses, efter at bilen er standset.
- Ved overophedning i gearkassen aktiveres en indbygget beskyttelsesfunktion, hvilket vises på kombiinstrumentet med et advarselssymbol og tekstmeddelelsen **Transm.olietemp Nedsæt hastighed** eller **Transm.olietemp Stands sikkert Vent på køling** - følg den givne anbefaling, og sæt hastigheden ned, eller stands bilen på en sikker måde. Lad derefter motoren gå i tom-

gang i nogle minutter for at lade gearkassen afkøle.

- I tilfælde af overophedning frakobles bilens aircondition muligvis midlertidigt.
- Stands ikke motoren straks ved stop efter hård kørsel.

OBS

Det er normalt, at motorens ventilator kører et stykke tid efter, at motoren er slukket.

Relaterede oplysninger

- Kørsel med anhænger - manuel gearkasse (s. 296)
- Kørsel med anhænger - automatisk gearkasse (s. 297)

Kørsel med åben bagklap

Ved kørsel med åben bagklap kan giftige udstødningsgasser blive suget ind i bilen via bagagerummet.

ADVARSEL

Kør ikke med åben bagklap. Giftige udstødningsgasser kan blive suget ind i bilen via bagagerummet.

Relaterede oplysninger

- Lastning (s. 149)

Overbelastning - startbatteri

De elektriske funktioner i bilen belaster startbatteriet i forskellig grad. Brug ikke nøgleposition II, når motoren er standset. Brug i stedet indstilling I – så bruges der mindre strøm, se Nøglepositioner - funktioner på forskellige niveauer (s. 79).

Vær også opmærksom på, at forskelligt tilbehør belaster det elektriske anlæg. Brug ikke funktioner, der bruger megen strøm, når motoren ikke er i gang. Eksempler på disse funktioner er:

- kabineblæser
- lygter
- forrudevisker(e)
- lydanlæg (høj lydstyrke).

Hvis batterispændingen er lav, viser informationsdisplayet teksten **Lav batterispæn. Nedsat strømforb.** Energisparefunktionen slår derefter visse funktioner fra eller reducerer dem, f.eks. kabineblæser og/eller lydanlæg.

- Oplad startbatteriet ved at starte motoren og lad den derefter fortsætte i mindst 15 minutter - batteriet oplades bedre under kørsel end med motoren i tomgang, når bilen holder stille.

Relaterede oplysninger

- Startbatteri – generelt (s. 351)

Inden en længere rejse

Før en lang rejse er det en god idé at gå gennem følgende punkter:

- Kontrollér, at motoren fungerer, som den skal, og at brændstofforbruget (s. 393) er normalt.
- Kontrollér, at der ikke lækker benzin, olie eller anden væske ud.
- Kontrollér alle pærer og dækkenes mønstredybde.
- I visse lande kræver loven, at man medfører en advarselstrekant (s. 318).

Relaterede oplysninger

- Motorolie - kontrol og påfyldning (s. 337)
- Reservehjul* (s. 314)
- Udskiftning af pærer – generelt (s. 341)

Vinterkørsel

I vinterkørsel, er det vigtigt at udføre nogle kontroller for at sikre, at bilen vil kunne køres sikkert.

Husk på:

Inden den kolde årstid bør især nedenstående kontrolleres:

- Motorens kølevæske (s. 387) skal indeholde 50 % glykol. Dette blandingsforhold beskytter motoren mod frostsprængning ned til ca. -35 °C. For at undgå sundhedsrisici bør forskellige typer glykol ikke blandes.
- Brændstofftanken bør være godt fyldt op for at forhindre, at der dannes kondensvand.
- Motoroliens viskositet er vigtig. Olie med lavere viskositet (tyndere olie) letter starten i koldt vejr og reducerer også brændstofforbruget, mens motoren er kold. For mere information om egnede olietyper, se Motorolie - ugunstige kørselsforhold (s. 384).

VIGTIGT

Olie med lav viskositet må ikke anvendes til hård kørsel eller i varmt vejr.

- Batteriets tilstand og opladning bør undersøges. Koldt vejr stiller større krav til batteriet, samtidig med at dets kapacitet reduceres.
- Brug sprinklevæske (s. 351) for at undgå isdannelse i sprinklevæskebeholderen.

For at opnå bedst muligt vejgreb anbefaler Volvo vinterdæk på alle fire hjul, hvis der er risiko for sne eller is.

i OBS

I nogle lande er det lovpligtigt at anvende vinterdæk. Pigdæk er ikke tilladt i alle lande.

Glat føre

Øv dig i glatførekørsel under kontrollerede forhold for at lære, hvordan bilen reagerer.

Tankdækselklap - åbne/lukke

Tankdækselklappen kan åbnes/lukkes på følgende måde:

Åbning og lukning af tankdækselklappen

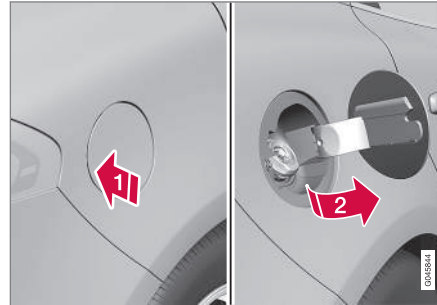

- 1** Åbn tankdækselklappen ved at trykke den bageste del af klappen lidt ind.
- 2** Træk klappen ud.

Efter brændstoftpåfyldning lukkes klappen til.

For beskrivelse af låsning/oplåsning af tankdækselklappen, se Låsning/oplåsning - tankdækselklap (s. 173). Tankdækselklappens låsesystem følger også det nøglefri systems og centrallåsens låsning og oplåsning.

Relaterede oplysninger

- Påfyldning af brændstof (s. 290)

Tankdækselklap - manuel åbning

Tankdækselklappen kan åbnes manuelt, når åbning ikke er mulig udefra.

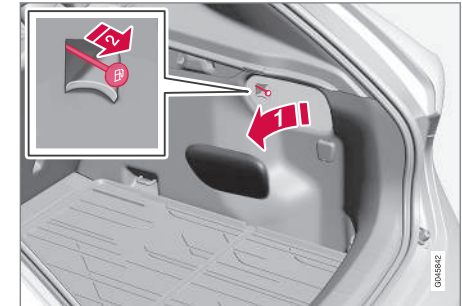

- 1** Åbn/fjern sideklappen i bagagerummet (i samme side som tankdækselklappen).
- 2** Træk forsigtigt linen lige bagud. Klappen kan nu åbnes udefra.

i VIGTIGT

Træk forsigtigt i linen - kun minimal kraft er nødvendig for at udløse klappens lås.

Relaterede oplysninger

- Låsning/oplåsning - tankdækselklap (s. 173)
- Påfyldning af brændstof (s. 290)

Påfyldning af brændstof

Brændstoftanken er udstyret med et brændstof-påfyldningssystem uden dæksel. Påfyldning foretages på følgende måde:

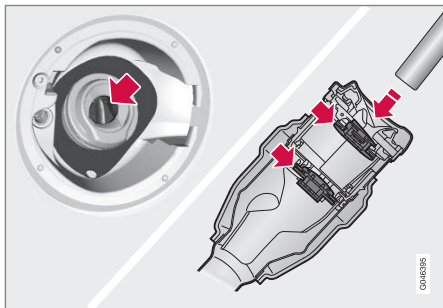

- Åbn tankdækselklappen.
- Sæt pumpens mundstykke i åbningen til brændstofpåfyldning. Sørg for at sætte mundstykket **helt ind** i påfyldningsrøret. Påfyldningsrøret består af to dæksler, der kan åbnes, og mundstykket skal føres forbi begge dæksler inden påfyldningen påbegyndes.
- Overfyld ikke tanken. Afbryd påfyldningen, når pumpens dyse slår fra første gang.

i OBS

En overfyldt tank kan løbe over i varmt vejr.

i OBS

Undgå spild ved at vente ca. 5-8 sekunder efter tankning, før dysen tages forsigtigt ud.

Relaterede oplysninger

- Påfyldning af brændstof, med reservedunk (s. 294)
- Tankdækselklap - åbne/lukke (s. 289)

Brændstof - håndtering

Der bør ikke bruges brændstof af lavere kvalitet end som anbefalet af Volvo, da motorydelsen og brændstofforbruget ellers forringes.

! ADVARSEL

Undgå altid indånding af brændstofdampe og at få stænk af brændstof i øjnene.

Ved brændstof i øjnene: Fjern eventuelle kontaktlinser, skyl øjnene med rigeligt vand i mindst 15 minutter og søg lægehjælp.

Brændstof må aldrig indtages. Brændstoffer som benzin og diesel er meget giftige, og kan forårsage permanent skade eller dødsfald, hvis de indtages. Søg straks lægehjælp, hvis brændstof er blevet indtaget.

! ADVARSEL

Brændstof, som er spildt på jorden, kan antændes.

Sluk for en brændstofdrevet varmer, før tankning påbegyndes.

Bær aldrig en tændt mobiltelefon i forbindelse med tankning. Ringesignalerne kan frembringe gnister og antænde benzindampe, som igen kan forårsage brand og personskaade.

! VIGTIGT

Blanding af forskellige typer af brændstof eller brug af brændstof, der ikke anbefales, ophæver Volvos garanti og eventuelle supplerende serviceaftaler. Dette gælder for alle motorer.

i OBS

Ekstreme vejrforhold, kørsel med anhænger eller kørsel i store højder kombineret med brændstofkvaliteten er faktorer, der kan påvirke bilens præstationsevne.

Relaterede oplysninger

- Brændstoføkonomisk kørsel (s. 295)

Brændstof - benzin

Benzin anvendes som brændstof.

Brug kun benzin fra velkendte producenter. Påfyld aldrig brændstof af tvivlsom kvalitet. Benzinen skal opfylde normen EN 228.

- 95 RON kan bruges til normal kørsel.
- 98 RON anbefales for at få maksimal effekt og det laveste brændstofforbrug.

Ved kørsel i varmere klima end +38 °C anbefales det højest mulige oktantal for at opnå optimal ydelse og brændstofforbrug.

! VIGTIGT

- Brug kun blyfri benzin for at undgå skader på katalysatoren.
- Brændstof, der indeholder metalbaserede additiver, må ikke anvendes.
- Brug ikke tilsætningsstoffer, som ikke er anbefalet af Volvo.

Alkohol-ætanol**! VIGTIGT**

- Brændstof der indeholder op til 10 volumenprocent ætanol er tilladt.
- EN 228 E10 benzin (maks. 10 volumenprocent ætanol) er godkendt til brug.
- Højere ætanol end E10 (maks. 10 volumenprocent ætanol) er ikke tilladt. F.eks. er E85 ikke tilladt.

Relaterede oplysninger

- Brændstoføkonomisk kørsel (s. 295)
- Brændstof - håndtering (s. 290)
- Påfyldning af brændstof (s. 290)

Brændstof - diesel

Diesel anvendes som brændstof.

Brug kun dieselbrændstof fra velkendte producenter. Påfyld aldrig brændstof af tvivlsom kvalitet. Dieselbrændstoffet skal opfylde normen EN 590, SS 155435 eller JIS K 2204. Dieselmotorer er følsomme over for forurening i brændstoffet, f.eks. metaller og højt svovlindhold.

Ved lave temperaturer (lavere end 0 °C) kan dieselbrændstof give en paraffinudfældning, hvilket kan give startvanskeligheder. De brændstofkvaliteter, der sælges, skal være tilpasset til årstid og klimazone, men under ekstreme vejrforhold, hvis brændstoffet er gammelt, eller ved skift mellem klimazoner, kan der forekomme paraffinudfældning.

Risikoen for kondensvand i tanken reduceres, hvis tanken holdes godt fyldt op. Kontrollér ved tankning, at der er rent omkring påfyldningsrøret. Undgå at spilde på lakerede flader. Eventuelt spild bør vaskes af med vand og sæbe.

! **VIGTIGT**

Dieselbrændstoffet skal:

- opfylde normen EN 590, SS 155435 eller JIS K 2204
- have et svovlindhold på højst 10 mg/kg
- maksimalt have 7 volumenprocent FAME (Fatty Acid Methyl Ester).

! **VIGTIGT**

Diesellignende brændstoffer, som ikke må anvendes:

- Specielle additiver
- Marine Diesel Fuel
- Fyringsolie
- FAME⁶ (Fatty Acid Methyl Ester) og vegetabilsk olie.

Disse brændstoffer opfylder ikke kravene i Volvos anbefaling og giver øget slid og motorskader, som ikke dækkes af Volvos garantier.

Brændstofstop

Efter et motorstop på grund af brændstofmangel skal brændstofsyste­met have et øjeblik til at udføre en kontrol. Gør da som følger, før du star-

ter motoren, efter at brændstofftanken er blevet fyldt med diesel:

1. Sæt fjernbetjeningen i tændingslåsen og tryk den ind til endestillingen, se Nøglepositioner (s. 78).
2. Tryk på **START**-knappen **uden** at trykke ned på bremse- og/eller koblingspedal.
3. Vent ca. ét minut.
4. For at starte motoren: Tryk bremse- og/eller koblingspedal ned, og tryk på **START**-knappen en gang til.

i **OBS**

Før tankning af brændstof ved brændstofmangel:

- Stands bilen på så plan/vandret jord som muligt - hvis bilen hælder, er der risiko for luftlommer i brændstofftilførslen.

Serviceinterval for brændstoffilter

For at få den bedste ydelse er det vigtigt at følge serviceintervallet for udskiftning af brændstoffilter og at bruge originale artikler udviklet specielt til dette formål.

⁶ Dieselbrændstof kan indeholde maks. 7 volumenprocent FAME, der må ikke tilsættes yderligere mængde.

Relaterede oplysninger

- Dieselpartikelfilter (DPF) (s. 294)
- Brændstof - håndtering (s. 290)
- Brændstoføkonomisk kørsel (s. 295)

Katalysatorer

Katalysatorerne har til formål at rense udstødningsgassen. De er placeret tæt på motoren, så de hurtigt kommer op på deres driftstemperatur.

Katalysatorerne består af en monolit (keramiksten eller metal) med kanaler. Kanalvæggene er belagt med platin/rodium/palladium. Disse metaller varetager katalysatorfunktionen, dvs. de fremskynder den kemiske proces uden selv at forbruges.

Lambda-sonde™ iltføler

Lambda-sonden indgår i et reguleringssystem, som har til opgave at reducere udslippet og forbedre udnyttelsen af brændstoffet. For nærmere oplysninger, se Brændstofforbrug og CO₂-udslip (s. 393).

En iltføler overvåger iltindholdet i de udstødningsgasser, der kommer ud af motoren. Måleværdien fra analysen af udstødningsgassen sendes til et elektronisk system, som kontinuerligt styrer indsprøjtningssystemet. Forholdet mellem det brændstof og den luft, der tilføres motoren, reguleres konstant. Reguleringen skaber optimale forhold for en effektiv forbrænding, og dermed reduktion, af de skadelige stoffer (kulbrinter, kulilte og kvælstofoxider) ved hjælp af en trevejskatalysator.

Relaterede oplysninger

- Brændstoføkonomisk kørsel (s. 295)
- Brændstof - benzin (s. 291)

- Brændstof - diesel (s. 292)

Påfyldning af brændstof, med reservedunk

Ved påfyldning af brændstof (s. 290) med reservedunk anvendes tragten, som ligger under gulvlemmen i bagagerummet.

! VIGTIGT

Lovbestemmelser om opbevaring af reservedunk i bilen varierer fra land til land. Undersøg, hvilke regler der gælder.

Sørg for at sætte tragten **helt ind** i påfyldningsrøret. Påfyldningsrøret består af to dæksler, der kan åbnes, og tragten skal føres forbi begge dæksler inden påfyldningen påbegyndes.

Relaterede oplysninger

- Låsning/oplåsning - tankdækselklap (s. 173)
- Tankdækselklap - manuel åbning (s. 289)

Dieselpartikelfilter (DPF)

Dieseldrevne biler er forsynet med et partikelfilter, hvilket giver mere effektiv udstødningsrensning.

Partiklerne i udstødningsgassen samles i filtret under normal kørsel. For at forbrænde partiklerne og tømme filtret startes en såkaldt regenerering. Hertil kræves, at motoren er kommet op på normal driftstemperatur.

Regenereringen af filteret foregår automatisk og tager normalt 10-20 minutter. Ved lav gennemsnitshastighed kan det tage lidt længere tid. Under regenereringen øges brændstofforbruget lidt.

Regenerering i koldt vejr

Hvis bilen ofte kører korte ture i koldt vejr, når motoren ikke op på normal driftstemperatur. Dette medfører, at regenerering af dieselpartikelfiltret ikke finder sted, og at filtret ikke tømmes.

Når filtret er ca. 80 % fyldt med partikler, vises en gul advarselstrekant på kombiinstrumentet, og meddelelsen **Sodfilter fyldt Se inst.bog** vises på informationsdisplayet.

Start regenerering af filtret ved at køre bilen, helst på landevej eller motorvej, indtil motoren kommer op på normal driftstemperatur. Derefter bør bilen køres i yderligere 20 minutter.

! OBS

Under regenereringen kan følgende ske:

- en mindre reduktion i motoreffekt kan midlertidigt mærkes
- brændstofforbruget kan øges lidt
- der kan forekomme en brændt lugt.

Når regenereringen er gennemført, forsvinder advarslen automatisk.

I koldt vejr bør parkeringsvarmeren* bruges, hvorved motoren hurtigere kommer op på normal driftstemperatur.

! VIGTIGT

Hvis filtret fyldes helt med partikler, kan det være svært at starte motoren, og filteret bliver bragt ud af funktion. Så er der risiko for, at filteret skal udskiftes.

Relaterede oplysninger

- Brændstof - diesel (s. 292)
- Brændstoføkonomisk kørsel (s. 295)

Brændstoføkonomisk kørsel

Kør økonomisk og tag samtidig hensyn til miljøet ved at køre jævnt og forudseende, og ved at afpasse kørestilen og hastigheden efter den aktuelle situation.

- Benyt ECO Guide* (s. 68) som angiver, hvor brændstoføkonomisk bilen køres.
- For det laveste brændstofforbrug aktiveres Køretilstand ECO⁷, som kan reducere brændstofforbruget yderligere.
- Brug frihjulsfunktionen Eco Coast⁸ Motorbremsningen ophører, således at bilens kinetiske energi anvendes til at rulle over længere afstande.
- Kør i det højeste mulige gear, tilpasset til den aktuelle trafiksituation og vej - lavere omdrejningshastighed giver lavere forbrug. Træk på hjælp fra gearskiftindikatoren (s. 267)⁹.
- Kør med jævn hastighed og velforberedt for at minimere opbremsninger.
- Høj hastighed giver øget brændstofforbrug - luftmodstanden øges med hastigheden.
- Kør ikke motoren varm i tomgang. Kør i stedet med normal belastning umiddelbart efter start. En kold motor bruger mere brændstof end en varm.

- Kør med det rigtige lufttryk i dækkene og kontroller det regelmæssigt. Vælg ECO-dæktryk for det bedste resultat, se Dæk - godkendte dæktryk (s. 397).
- Valg af dæk kan påvirke brændstofforbruget - rådfør dig med en forhandler, om der findes passende dæk.
- Brug ikke vinterdæk, når vinteren er forbi.
- Tøm bilen for unødvendige ting - jo mere last, desto højere brændstofforbrug.
- Brug motorbremsning ved opbremsning, der så kan ske uden fare for andre trafikanter.
- Taglast og skiboks giver større luftmodstand og øger brændstofforbruget - fjern en tagbagagebærer, der ikke anvendes.
- Undgå at køre med åbne ruder.

For nærmere oplysninger, se Miljøfilosofi (s. 22) og Brændstofforbrug og CO₂-udslip (s. 393).

ADVARSEL

Sluk aldrig motoren under kørsel, f.eks. ned ad bakke. Det deaktiverer vigtige systemer som f.eks. servostyring og bremseservo.

Kørsel med anhænger

Ved kørsel med anhænger er der nogle vigtige ting at overveje, f.eks. hvad angår trækordeningen, anhængerens, og hvordan lasten placeres på anhængerens.

Lastevnen afhænger af bilens køreklare vægt. Summen af passagerernes vægt og alt ekstraudstyr, f.eks. anhængertræk, mindsker bilens lastevne med tilsvarende vægte. For udførlig information, se Vægt (s. 379).

Hvis trækordeningen er monteret af Volvo, levers bilen med det nødvendige udstyr til kørsel med anhænger.

- Bilens trækordening skal være af godkendt type.
- Hvis anhængertrækket eftermonteres, bør man sammen med sin autoriserede Volvoforhandler kontrollere, at bilen har alt udstyret til kørsel med anhænger.
- Læg lasten i anhængerens, så trykket på bilens anhængertræk følger det angivne maksimale kugletryk.
- Sæt dæktrykket op til det anbefalede tryk for fuld last. For information om dæktryk, se Dæk - godkendte dæktryk (s. 397).
- Motoren belastes hårdere end normalt ved kørsel med anhænger.

⁷ Gælder for automatisk gearkasse.

⁸ Se "Køretilstand ECO".

⁹ Gælder for manuel gearkasse.

- Kør ikke med en tung anhænger, når bilen er helt ny. Vent, indtil den har kørt mindst 1.000 km.
- På lange og stejle nedadgående skråninger belastes bilens bremses meget hårdere end normalt. Skift til et lavere gear, og afpas hastigheden.
- Af sikkerhedsmæssige årsager bør den maksimalt tilladte hastighed for en bilen med tilkoblet anhænger ikke overskrides. Følg de gældende regler for tilladte hastigheder og vægte.
- Hold en lav hastighed ved kørsel med anhænger op ad en lang, stejl bakke.
- Undgå at køre med anhænger på stigninger over 12 %.

Anhængerkabel

Hvis bilens trækanordning har en 13-polet kontakt, og anhængerens har en 7-polet kontakt, skal der bruges en adapter. Brug et adapterkabel, der er godkendt af Volvo. Kontroller, at kablet ikke slæber langs jorden.

Blinklys og bremselygter på anhænger

Hvis en af anhængerens pærer til afviserne er defekt, blinker symbolet for afviserne på kombiinstrumentet hurtigere end normalt, og informationsdisplayet viser teksten **Anhængerafviser fejl**.

Hvis en af anhængerens pærer til bremselygterne er defekt, vises teksten **Anhængerstoplys fejl**.

Niveauregulering*

De bageste støddæmpere holder en konstant højde, uanset bilens belastning (op til den tilladte maksimumsvægt). Når bilen holder stille, synker bagvognen lidt, hvilket er normalt.

Anhængervægte

For information om Volvos tilladte anhængervægte, se Trækvægt og kugletryk (s. 380).

OBS

De angivne maksimalt tilladte anhængervægte er dem, som Volvo tillader. Nationale regulativer for motorkøretøjer kan yderligere begrænse anhængervægt og hastighed. Anhængertræk kan være certificeret til en højere trækvægt, end hvad bilen må trække.

ADVARSEL

Følg de angivne anbefalinger for anhængervægt. Ellers kan hele vognen blive svær at kontrollere ved undvigemanøvrer og opbremsning.

Relaterede oplysninger

- Trækanordning (s. 297)
- Udskiftning af pærer – generelt (s. 341)

Kørsel med anhænger - manuel gearkasse

Ved kørsel med anhænger (s. 295) i kuperet terræn i varmt klima kan der være risiko for overophedning.

- Lad ikke motoren arbejde med mere end 4500 omdr./min. (dieselmotorer: 3500 omdr./min.) - ellers kan olietemperaturen blive for høj.

Dieselmotor 5cyl

- Ved risiko for overophedning er det optimale omdrejningstal for motoren 2300-3000 omdr./min. for optimal cirkulation af kølevæsken.

Relaterede oplysninger

- Manuel gearkasse (s. 267)

Kørsel med anhænger - automatisk gearkasse

Ved kørsel med anhænger i kuperet terræn i varmt klima kan der være risiko for overophedning.

- Automatgear vælger det optimale gear i forhold til belastning og motorens omdrejningstal.
- Ved overophedning tændes et advarselssymbol på kombiinstrumentet, og en tekstmeddelelse vises på informationsdisplayet – følg de anbefalinger, der gives.

Stjele stigninger

- Bloker ikke automatgearkassen med et højere gear, end hvad motoren kan "klare" – det er ikke altid en fordel at køre i høje gear og lave omdrejningstal.

Parkering på skråninger

1. Træd driftsbremsen ned.
 2. Aktivér parkeringsbremsen.
 3. Sæt gearvælgeren i position **P**.
 4. Slip driftsbremsen.
- Gearvælgeren skal være i parkeringsstilling **P**, når en bil med automatgear og tilkob-

let anhænger parkeres. Brug altid parkeringsbremsen.

- Brug stopklodser til blokering af hjulene, når en bil med anhænger parkeres på en skråning.

Start på en skråning

1. Træd driftsbremsen ned.
2. Før gearvælgeren til kørestilling **D**.
3. Udløs parkeringsbremsen.
4. Slip driftsbremsen og køр af sted.

Relaterede oplysninger

- Automatisk gearkasse - Geartronic* (s. 268)

Trækanordning

En trækanordning gør, at det f.eks. er muligt at trække en anhænger efter bilen.

Hvis der påmonteres en aftagelig trækrog, skal monteringsanvisningen for fastgøring af den løse del nøje følges, se Aftageligt anhængertræk* – montering/afmontering (s. 300).

ADVARSEL

Hvis bilen er udstyret med Volvos aftagelige anhængertræk:

- Følg monteringsanvisningen nøje.
- Den aftagelige del skal være låst med nøgle, før kørsel påbegyndes.
- Kontrollér, at indikatoren viser grønt.

Vigtigt at kontrollere

- Anhængertrækkets kugle skal med jævne mellemrum rengøres og smøres med fedt.

ADVARSEL

Det aftagelige anhængertræks bevægelige dele må ikke smøres/olieres. Det kan sænke sikkerhedsniveauet.



i OBS

Når koblingshoved med balanceaksel anvendes, skal trækkuglen ikke smøres ind.

Dette gælder også ved montering af en cykelholder, der klemmes fast om trækkuglen.

Relaterede oplysninger

- Kørsel med anhænger (s. 295)
- Aftageligt anhængertræk* – specifikationer (s. 299)
- Aftageligt anhængertræk* – opbevaring (s. 298)

Aftageligt anhængertræk* – opbevaring

Opbevar det aftagelige anhængertræk i bagagerummet.

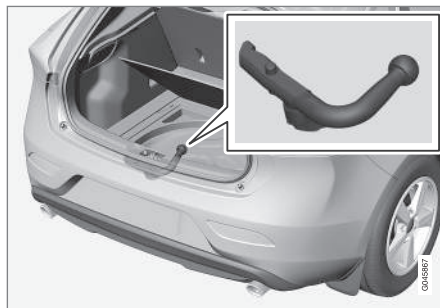

Det aftagelige anhængertræk skal opbevares i skumblokken¹⁰ under bagagerumsgulvet, når det ikke bruges.

i VIGTIGT

Tag altid det aftagelige anhængertræk af efter brug, og opbevar det på dets faste plads i bilen.

Relaterede oplysninger

- Aftageligt anhængertræk* – specifikationer (s. 299)
- Aftageligt anhængertræk* – montering/afmontering (s. 300)

- Kørsel med anhænger (s. 295)

¹⁰ Billedet er skematisk, skumblokken kan have et andet udseende, afhængigt af bilens udstyr.

Aftageligt anhængertræk* – specifikationer

Specifikationer for aftageligt anhængertræk.

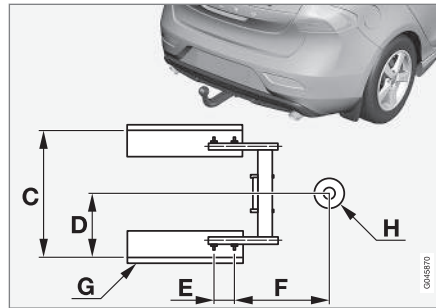
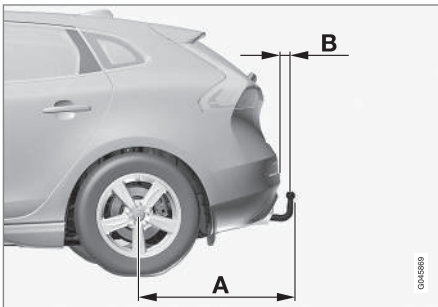

Mål, befæstelsespunkter (mm)

A	887
B	79
C	881
D	441
E	109
F	306
G	Sidevange
H	Kuglens centrum

Relaterede oplysninger

- Aftageligt anhængertræk* – montering/afmontering (s. 300)
- Aftageligt anhængertræk* – opbevaring (s. 298)
- Kørsel med anhænger (s. 295)

Aftageligt anhængertræk* - montering/afmontering

Montering/afmontering af det aftagelige anhængertræk gøres på følgende måde:

Fastgøring

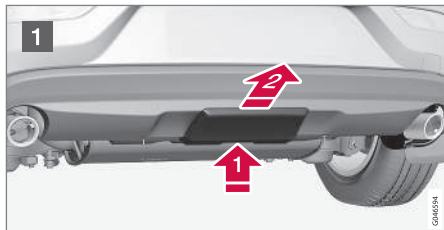

- 1 Fjern beskyttelsesdækslet ved først at trykke spærren ind, , og derefter trække dækslet lige bagud .

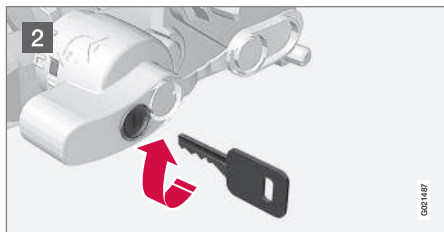

- 2 Kontrollér, at mekanismen er låst op ved at dreje nøglen højre om.

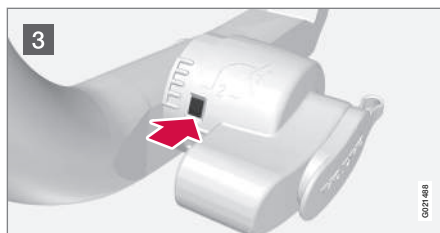

- 3 Indikatoren skal vise rødt.

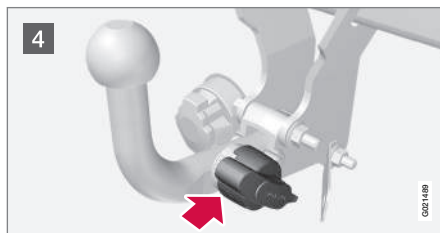

- 4 Sæt kugledelen i, og skub den ind, indtil der høres et klik.

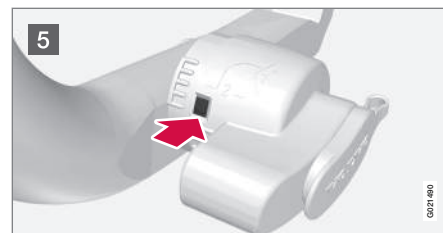

- 5 Indikatoren skal vise grønt.



- 6 Drej nøglen venstre om til låst stilling. Tag nøglen ud af låsen.

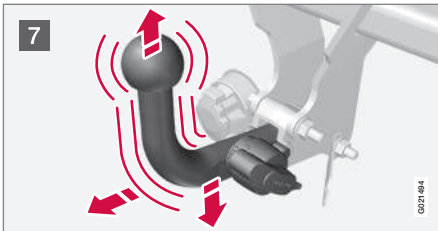

- 7 Kontrollér, at kugledelen sidder fast, ved at rykke den opad, nedad og bagud.

⚠ ADVARSEL

Hvis kugledelen ikke sidder korrekt, skal den tages af og sættes fast igen som beskrevet tidligere.

! VIGTIGT

Smør kun kuglen til koblingshovedet ind, resten af anhængertrækket skal være rent og tørt.

i OBS

Når koblingshoved med balanceaksel anvendes, skal trækuglen ikke smøres ind.



- 8 Sikkerhedswire.

⚠ ADVARSEL

Sørg for at fastgøre anhængerens sikkerhedswire på det rigtige sted.

Fjernelse af aftageligt anhængertræk

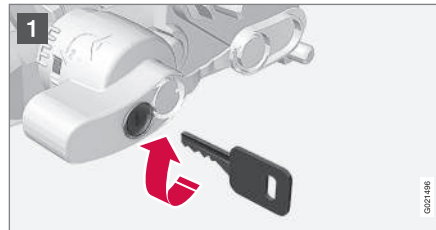

- 1 Sæt nøglen i, og drej den højre om til oplåst stilling.



- 2 Tryk låsegrebet ind **1**, og drej det venstre om **2**, indtil der lyder et klik.

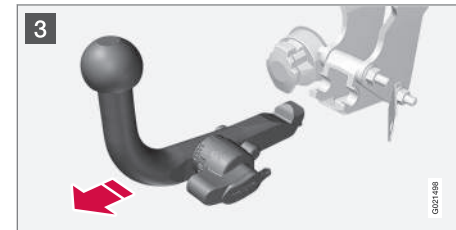

- 3 Drej låsegrebet helt ned, indtil det standser. Hold det nede, samtidig med at kugledelen trækkes bagud og opad.

⚠ ADVARSEL

Det aftagelige anhængertræk skal spændes godt fast, hvis det opbevares i bilen, se Aftageligt anhængertræk* - opbevaring (s. 298).

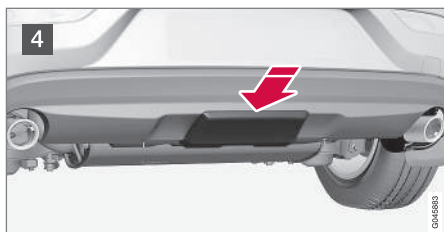

- 4 Skyd beskyttelsesdækslet på, indtil det kommer på plads med et klik.

Relaterede oplysninger

- Aftageligt anhængertræk* – opbevaring (s. 298)
- Aftageligt anhængertræk* – specifikationer (s. 299)
- Kørsel med anhænger (s. 295)

Anhænger-stabilisator - TSA¹¹

Funktionen Anhænger-stabilisator TSA (Trailer Stability Assist) har til opgave at stabilisere en bil med tilkøbt anhænger i situationer, hvor vognen er kommet i slinger.

TSA-funktionen indgår i stabilitetssystemet (s. 182) ESC¹².

Funktion

At en bil med anhænger ender i slinger, kan opstå for alle kombinationer af biler og anhængere. Normalt kræves der høje hastigheder, for at det sker. Men hvis anhængereren er overlæst eller har lasten forkeft fordelt, f.eks. for langt bagude, er der risiko for slinger, også ved lavere hastigheder.

Der kræves en udløsende faktor, for at slinger begynder, f.eks.:

- Bil med anhænger udsættes for en pludselig kraftig sidevind.
- Bil med anhænger kører på ujævn vejbane eller i et hul.
- Kraftige ratbevægelser.

Betjening

Når slinger først er kommet i gang, kan den blive vanskelig eller umulig at dæmpe, hvilket gør vognen svær at kontrollere med risiko for at ende

i f.eks. den forkerte kørebane eller uden for vejbanen.

Anhænger-stabilisatoren overvåger kontinuerligt bilens bevægelser, specielt til siden. Hvis der registreres slinger, sker individuel bremseregulering på forhjulene, hvilket giver en stabiliserende effekt på vognen. Oftest er dette tilstrækkeligt til at føreren kan få kontrol over bilen igen.

Hvis slinger ikke afdæmpes på trods af TSA-systemets første indgriben, bremses vognen med alle hjul kombineret med at motorens drivkraft reduceres. Når slinger er dæmpet lidt efter lidt, og vognen igen er stabil, afbryder TSA-systemet reguleringen, og føreren får igen fuld kontrol over bilen. For nærmere oplysninger, se Elektronisk stabilitetskontrol (ESC) – generelt (s. 182).

Øvrigt

Der kan ske indgriben fra TSA-systemet ved højere hastigheder.

i OBS

TSA-funktionen slås fra, hvis føreren vælger **Sport**-funktion, se Elektronisk stabilitetskontrol (ESC) – generelt (s. 182).

Indgriben fra TSA kan udeblive, hvis føreren med kraftige ratbevægelser forsøger at ophæve slinger, da TSA-systemet så ikke kan afgøre, om det

¹¹ Indgår ved montering af et originalt Volvo-anhængertræk.

¹² (Electronic Stability Control) – Elektronisk stabilitetskontrol.

er anhængerer eller føreren, der forårsager svinger.



Når TSA-systemet arbejder, blinker ESC¹²-symbolet på kombiinstrumentet.

Relaterede oplysninger

- Elektronisk stabilitetskontrol (ESC) – generelt (s. 182)

Bugsering

Ved bugsering trækkes et køretøj efter et andet køretøj ved hjælp af et slæbetov.

Inden bugsering af bilen bør man undersøge, hvad den tilladte maksimumshastighed for bugsering er ifølge loven.

1. Aktiver bilens advarselsblinklys.
2. Fastgør bugserlinen i bugseringsøjet.
3. Lås ratlåsen (s. 265) op ved at sætte nøglen i tændingslåsen og foretage et langt tryk på **START/STOP ENGINE**-knappen - nøgleposition II (s. 79) aktiveres.
4. Fjernbetjeningen skal blive siddende i tændingslåsen under hele bugseringen.
5. Hold bugserlinen strakt, når træk bilen sænker farten, ved at holde foden let på bremsepedalen - så undgås hårde ryk.
6. Vær klar til at bremse for at standse.

ADVARSEL

- Kontroller, at ratlåsen er låst op inden bugsering.
- Fjernbetjeningen skal være i nøgleposition II - i position I er alle airbags deaktiverede.
- Tag aldrig fjernbetjeningen ud af tændingslåsen, når bilen bugseres.

ADVARSEL

Bremse- og servostyring fungerer ikke, når motoren er slukket - det er nødvendigt at trykke ca. fem gange så hårdt på bremsepedalen, og styringen er betydeligt tungere end normalt.

Manuel gearkasse

Før bugsering:

- Før gearstangen til frigeare og udløs parkeringsbremsen.

¹² (Electronic Stability Control) – Elektronisk stabilitetskontrol.

◀ Automatgear Geartronic

! VIGTIGT

Bemærk, at bilen altid skal bugseres, så hjulene ruller fremad.

- Bugser ikke en bil med automatisk gearkasse ved hastigheder over 80 km/t (50 mph), og ikke længere end 80 km.

Før bugsering:

- Før gearstangen til stilling **N**, og udløs parkeringsbremsen.

Starthjælp

Motoren må ikke trækkes i gang. Hvis batteriet er afladet, og motoren ikke vil starte, skal der bruges et hjælpebatteri, se Starthjælp (s. 265).

! VIGTIGT

Katalysatoren kan blive beskadiget, når du forsøger at trække motoren i gang.

Relaterede oplysninger

- Advarselsblinklys (s. 96)
- Bugserøje (s. 304)

Bugserøje

Brug bugserøjet ved bugsering af et køretøj. Bugserøjet skrues ind i en gevindskåret fordybning bag et dæksel på kofangerens højre side, for eller bag.

Fastgøring af bugserøje

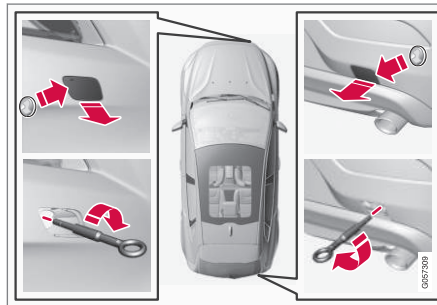

1. Find bugseringsøjet frem, der opbevares i skumblokken under bagagerumsgulvet.
2. Dækslet til bugserøjets forankringspunkt åbnes som følger:
 - Dækslet har en markering langs den ene side eller i et hjørne: Tryk på markeringen med en finger og fold samtidig den modsatte side/hjørne ud - dækslet vender om sin midterlinje og kan derefter løsnes.
3. Skru bugserøjet helt ind til dens flange. Drej øjet godt fast med eksempelvis hjulnøglen*.

! VIGTIGT

Bugserøjet er kun beregnet til bugsering på vej - **ikke** til bjergning, efter bilen er kørt i grøften eller er kørt fast. Tilkald fagkyndig assistance til bjergning.

Afmontering

1. Skru bugserøjet løs efter brug. Læg bugserøjet tilbage på dets plads i skumblokken.
2. Sæt dækslet på stødfangeren igen.

Relaterede oplysninger

- Bugsering (s. 303)
- Bjergning (s. 305)

Bjergning

Bjergning betyder, at bilen slæbes væk af et andet køretøj.

Tilkald fagkyndig assistance til bjergning.

VIGTIGT

Bemærk, at bilen altid skal bjerges, så hjulene ruller fremad.

Relaterede oplysninger

- Bugsering (s. 303)

HJUL OG DÆK

Dæk - vedligeholdelse

Dækkenes funktion er bl.a. at bære last, give greb på underlaget, dæmpe vibrationer og beskytte hjulet mod slid.

Køregenskaber

Dæk har stor betydning for bilens køreegenskaber. Dæktype, dimensioner, dæktryk og hastighedsklasse er vigtige for bilens adfærd.

Dækkenes alder

Alle dæk, der er mere end 6 år gamle, bør kontrolleres af en fagkyndig, selvom de virker ubeskadigede. Dæk ældes og nedbrydes, selvom de sjældent eller aldrig er i brug. Deres funktion kan derfor forringes. Det gælder for alle dæk, der gemmes til fremtidig brug. Som eksempler på ydre tegn, der viser, at dækket er uegnet til at bruges, er revner eller misfarvning.

Nye dæk



Dæk er et forgængeligt produkt. Efter nogle år begynder de at hærde, og samtidig forringes friktionsegenskaberne lidt efter lidt. Stil derfor efter at få så friske dæk som muligt ved udskiftning. Dette er særlig vigtigt, når det gælder vinterdæk. De sidste tal i talrækken angiver produktionsuge og -år. Dette er dækkets DOT-mærkning (Department of Transportation) og angives med fire cifre, f.eks. 1510. Dækket på illustrationen er fremstillet i uge 15 år 2010.

Sommer- og vinterhjul

Når sommer- og vinterhjulene skiftes, skal de markeres med, hvilken side de har siddet på, f.eks. **V** for venstre og **H** for højre.

Slitage og vedligeholdelse

Korrekt dæktryk (s. 310) giver mere jævn slitage. Køremåde, dæktryk, klima og vejenes tilstand har indvirkning på, hvor hurtigt dine dæk ældes og slides. (*For at undgå forskelle i mønsterdybde og for at forhindre, at der opstår slitagemønstre (s. 309) kan for- og baghjulene udskiftes med hinanden. Passende kørestrækning ved den første udskiftning er ca. 5.000 km, og derefter med et interval på 10.000 km. Volvo anbefaler at kontakte et autoriseret Volvo-værksted for kontrol, hvis du er i tvivl om mønsterdybden. Hvis der allerede er opstået betydelig forskel i slitage (>1 mm forskel i mønsterdybde) mellem dækkene, skal de mindst slidte dæk altid sidde bagest. En forhjul-udskridning er generelt lettere at oprette end en baghjul-udskridning og får bilen til at fortsætte

ligeud, i stedet for at bagenden skrider ud til siden, og man måske helt mister herredømmet over bilen. Det er derfor vigtigt, at baghjulene aldrig mister fæstet før forhjulene.

Hjul med monterede dæk skal opbevares liggende eller hængende, ikke stående.

ADVARSEL

Et beskadiget dæk kan føre til tab af kontrol over bilen.

Relaterede oplysninger

- Dæk - dimensioner (s. 311)
- Dæk - hastighedsklasser (s. 312)
- Dæk - rotationsretning (s. 309)

Dæk - rotationsretning

Dæk med mønster, der er konstrueret til kun at rulle i én retning, har rotationsretningen markeret med en pil på dækket.

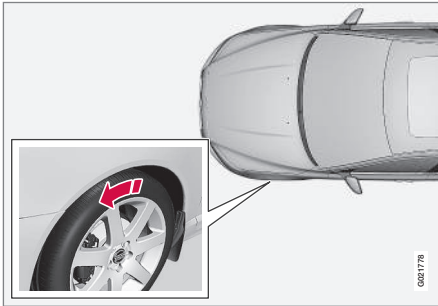

Pilen viser dækkets omdrejningsretning.

Dækkene skal have samme rotationsretning i hele levetiden. De må kun flyttes fra for til bag eller omvendt, aldrig fra venstre til højre side eller omvendt. Hvis dækkene monteres forkert, forringes bilens bremseegenskaber og evne til at lede regn og snesjap væk. Dækkene med den største mønsterdybde skal altid monteres på baghjulene (for at mindske udskridningsrisikoen).

i OBS

Sørg for at have den samme type og størrelse, og også samme mærke, på begge hjulpar.

Følg det anbefalede dæktryk (s. 310) i dæktryktabellen.

Relaterede oplysninger

- Dæk - dimensioner (s. 311)
- Dæk - hastighedsklasser (s. 312)
- Dæk - vedligeholdelse (s. 308)
- Dæk - slidindikatorer (s. 309)

Dæk - slidindikatorer

En slidindikator viser status for dækkets mønsterdybde.

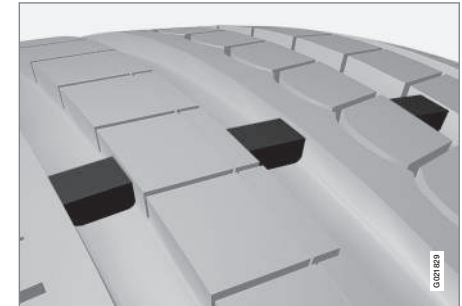

Slidindikatorer.

En slidindikator er en smal forhøjning på tværs af dækkets langsgående mønsterriller. På siden af dækket ses bogstaverne TWI (Tread Wear Indicator). Når dækkets mønsterdybde er reduceret til 1,6 mm, kommer slidbanen på højde med slidindikatorerne. Dækket skal nu snarest udskiftes med et nyt. Husk, at dæk med lille mønsterdybde har meget dårligt vejgreb i regn eller sne.

Relaterede oplysninger

- Dæk - hastighedsklasser (s. 312)
- Dæk - lufttryk (s. 310)
- Dæk - rotationsretning (s. 309)

Dæk - lufttryk

Dæk kan have forskellige lufttryk, som måles i enheden bar.

Kontrollere dæktrykkene

Dæktrykkene skal kontrolleres hver måned, og skal kontrolleres på kolde dæk. Med kolde dæk menes, at dækkene har samme temperatur som udetemperaturen. Efter nogle kilometers kørsel bliver dækkene varme og trykket højere.

For lavt dæktryk øger brændstofforbruget, forkorter dækkenes levetid og forringer bilens køreegenskaber. Kørsel med for lavt dæktryk medfører, at dækkene kan blive for varme og tage skade. Dæktrykket påvirker rejsekomfort, vejlyd og køreegenskaber.

i OBS

Dæktrykket falder over tid, det er et naturligt fænomen. Dæktrykket varierer også, afhængigt af den omgivende temperatur.

Dæktryksmærkat



Dæktryksmærkatene på dørstolpen i førersiden (mellem for- og bagdør) viser, hvilket tryk dækkene skal have under forskellige belastnings- og hastighedsforhold. Disse oplysninger findes også i dæktryktabellen.

Dæktryk for bilens anbefalede dækstørrelse og information om ECO-tryk, der giver forbedret brændstoføkonomi, findes i den trykte instruktionsvejledning.

i OBS

Temperaturforskelle ændrer dæktrykket.

Brændstoføkonomi, ECO-tryk

Med let belastning (højst 3 personer) og en hastighed på op til 160 km/t (100 mph) kan ECO-trykket vælges for at få den bedste mulige

brændstoføkonomi. Hvis man ønsker størst mulig lyd- og kørselskomfort anbefales i stedet de lavere komforttryk.

(Se dæktryktabellen i den trykte instruktionsvejledning).

Relaterede oplysninger

- Dæk - hastighedsklasser (s. 312)
- Dæk - rotationsretning (s. 309)
- Dæk - vedligeholdelse (s. 308)
- Dæk - slidindikatorer (s. 309)

Hjul- og fælgdimensioner

Hjul- og fælgdimensioner betegnes som i eksemplet i nedenstående tabel.

Bilen er typegodkendt. Det betyder, at visse kombinationer af hjul og dæk er godkendt.

Hjul (fælg) har en dimensionsbetegnelse, f.eks.: 7Jx16x50.

7	Fælgbredde i tommer
J	Fælghornets profil
16	Fælgdiameter i eng. tommer
50	Off-set i mm (afstand fra hjulets centrum til hjulets kontaktflade mod navet)

Relaterede oplysninger

- Hjulmøtrikker (s. 312)

Dæk - dimensioner

Bilens dæk har bestemte dimensioner, se eksemplet i tabellen nedenfor.

Alle bildæk har en mærkning med angivelse af dimensioner. Eksempel på mærkning: 215/55R16 97W.

205	Dækkets bredde (mm)
50	Forholdet mellem dæksidens højde og dækkets bredde (%)
R	Radialdæk
17	Fælgdiameter i eng. tommer (")
93	Kodecifre for maksimalt tilladt dækbelastning, belastningstal (s. 311) (LI)
W	Kodebetegnelse for maks. tilladt hastighed, hastighedsklasse (s. 312) (SS). (I dette tilfælde 270 km/t (168 mph)).

Bilen er typegodkendt med visse kombinationer af fælg og dæk.

Relaterede oplysninger

- Dæk - lufttryk (s. 310)
- Dæk - rotationsretning (s. 309)
- Dæk - slidindikatorer (s. 309)

Dæk - belastningstal

Belastningstal angiver et dæks evne til at bære en bestemt belastning.

Hvert dæk har en bestemt evne til at bære last, et belastningstal (LI). Bilens vægt afgør, hvilken lastevne der kræves af dækkene.

Relaterede oplysninger

- Dæk - dimensioner (s. 311)
- Dæk - hastighedsklasser (s. 312)
- Dæk - lufttryk (s. 310)
- Dæk - slidindikatorer (s. 309)

Dæk - hastighedsklasser

Hvert dæk kan modstå en bestemt maksimal hastighed, en hastighedsklasse (SS - Speed Symbol).

Dækkenes hastighedsklasse skal mindst svare til bilens topfart. I nedenstående tabel angives den maksimalt tilladte hastighed, der gælder for hver hastighedsklasse (SS). Den eneste undtagelse fra disse bestemmelser er vinterdæk (s. 313) (dæk både med og uden pigge), hvor der må anvendes lavere hastighedsklasse. Hvis der vælges et sådant dæk, må bilen ikke køre hurtigere, end dækket er klassificeret til (f.eks. må klasse Q højst køre med 160 km/t (100 mph)). Først er afgørende for, hvor hurtigt bilen kan køre, ikke dækkenes hastighedsklasse.

i OBS
Det er den maksimalt tilladte hastighed, der er angivet i tabellen.

Q	160 km/t (100 mph) (forekommer kun på vinterdæk)
T	190 km/t (118 mph)
H	210 km/t (130 mph)
V	240 km/t (149 mph)

W	270 km/t (168 mph)
Y	300 km/t (186 mph)

⚠ ADVARSEL

Bilen skal være udstyret med dæk, der har den samme eller højere belastningsindeks (s. 311) (LI) og hastighedsklasse (SS) end specificeret. Hvis der bruges et dæk med for lavt belastningsindeks eller hastighedsklasse, kan det blive overophedet.

Relaterede oplysninger

- Dæk - dimensioner (s. 311)
- Dæk - lufttryk (s. 310)
- Dæk - rotationsretning (s. 309)

Hjilmøtrikker

Hjilmøtrikker anvendes til at fastgøre hjulene ved navene. De fås i forskellige udførelser.

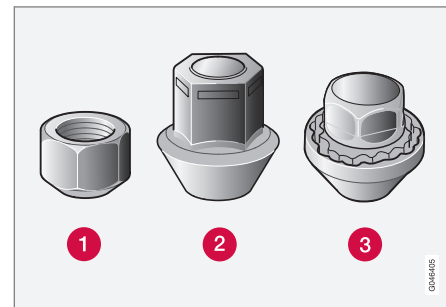

- 1 Lav hjilmøtrik
- 2 Høj hjilmøtrik
- 3 Låsbar hjilmøtrik

Tilspændingsmoment

- **Type 1 hjilmøtrik (stålfælg):** 110 Nm
- **Type 2 hjilmøtrik (aluminiumsfælg):** 130 Nm
- **Type 3 Låsbar hjilmøtrik (stål-/aluminiumsfælg):** 110 Nm

Brug kun fælg, der er afprøvet og godkendt af Volvo og som indgår i Volvos originalsorbitment. Kontrollér tilspændingsmomentet med en momentnøgle.

Låsbar hjulmøtrik*

Låsbare hjulmøtrikker kan anvendes til både aluminium- og stålfælg. Under bagagerumsgulvet er der plads til kassen til de låsbare hjulmøtrikker.

Relaterede oplysninger

- Hjul- og fælgdimensioner (s. 311)

Vinterdæk

Vinterdæk er dæk, der er tilpasset til vinterforhold.

Vinterdæk

Volvo anbefaler vinterdæk med visse dimensioner. Dækdimensionerne afhænger af motorvariant. Ved kørsel med vinterdæk skal den rette type dæk monteres på alle fire hjul.

OBS

Volvo anbefaler, at du rådfører dig med en Volvo-forhandler om, hvilken fælg og dæktype der passer bedst.

Pigdæk

Pigdæk skal køres til ved 500-1000 kms blød og jævn kørsel, så piggene sætter sig rigtigt i dækkene. Dette giver dækkene og især piggene længere levetid.

OBS

Lovbestemmelser om brug af pigdæk varierer fra land til land.

Mønsterdybde

Veje med is og snesjap samt lave temperaturer stiller betydeligt større krav til dækkene end om sommeren. Derfor anbefaler Volvo, at man ikke kører med vinterdæk med en mønsterdybde under 4 mm.

Brug af snekæder

Snekæder må kun monteres på forhjulene (dette gælder også biler med 4-hjulstræk). Kør aldrig hurtigere end 50 km/t (30 mph) med snekæder. Undgå at køre på underlag uden sne, da dette slider meget hårdt på både snekæder og dæk.

ADVARSEL

Brug originale snekæder fra Volvo eller tilsvarende, der er tilpasset til den korrekte bilmødel, dæk- og fælgdimensioner. Volvo anbefaler, at du rådfører dig med et autoriseret Volvo-værksted, hvis du er i tvivl. Forkerte snekæder kan forårsage alvorlig skade på din bil og føre til en ulykke.

Relaterede oplysninger

- Skift af hjul - afgang af hjul (s. 315)

Reservehjul*

Et reservehjul (Temporary spare) bruges til midlertidigt at erstatte et punkteret normalt hjul.

Et reservehjul er kun beregnet til midlertidig brug og skal snarest erstattes med et normalt hjul. Under kørsel med reservehjul kan bilens køreegenskaber ændres. Reservehjulet er mindre end det almindelige hjul. Dermed påvirkes bilens frihøjde. Pas på høje fortovskanter, og vask ikke bilen i vaskehal. Hvis reservehjulet sidder på forakslen, kan du ikke samtidig bruge snekæder. På firehjulstrukne biler kan trækket på bagakslen frakobles. Reservehjulet må ikke repareres. Det rette tryk i reservehjulet fremgår af dæktryktabelen, Dæk - lufttryk (s. 310).

! VIGTIGT

- Kør aldrig hurtigere end 80 km/t (50 mph) med et reservehjul på bilen.
- Bilen må aldrig køres med mere end et reservehjul af typen "Temporary Spare" monteret på samme tid.

Relaterede oplysninger

- Skift af hjul - afgang af hjul (s. 315)
- Skift af hjul - montering (s. 317)
- Skift af hjul - udtagning af reservehjul* (s. 314)
- Donkraft* (s. 319)
- Advarselstrekant (s. 318)

- Hjulmøtrikker (s. 312)

Skift af hjul - udtagning af reservehjul*

Reservehjul* med donkraft* og hjulnøgle* ligger under gulvet i bagagerummet.

1. Løft bagkanten af bagagerumsgulvet (eller på modeller med leddelt bagagerumsgulv, tag fat i bagagerumsgulvets håndtag, løft og før den bageste del af gulvet fremad).
2. Løft opbevaringsrummet* ud (kun modeller med leddelt bagagerumsgulv).
3. Løft undergulvet ud (kun modeller med leddelt bagagerumsgulv).
4. Skru fastgørelsesskruerne løs, og løft skumblokken med donkraft og værktøj ud.

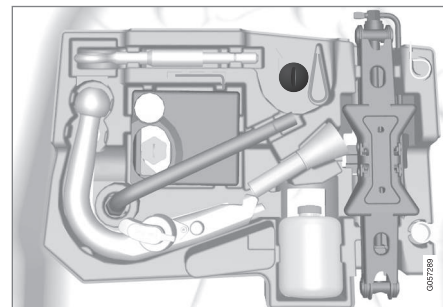

5. Tag fat i den fjerneste del af reservehjulet og løft. Skyd reservehjulet lidt fremad, og løft det ud af opbevaringsrummet.

Relaterede oplysninger

- Skift af hjul - aftagning af hjul (s. 315)
- Skift af hjul - montering (s. 317)
- Donkraft* (s. 319)
- Reservehjul* (s. 314)
- Advarselstrekant (s. 318)
- Hjulmøtrikker (s. 312)

Skift af hjul - aftagning af hjul

Bilens hjul kan udskiftes, f.eks. med vinterhjul eller reservehjul.

Hvis der skal skiftes hjul på et trafikeret sted, skal advarselstrekanten opstilles. Bilen og donkraften* skal stå på et stabilt, vandret underlag.

1. Træk parkeringsbremsen, og sæt i bakgear eller stilling **P**, hvis bilen har automatgear.

ADVARSEL

Kontroller, at donkraften ikke er beskadiget, at gevindene er ordentligt smurt, og at den er fri for snavs.

OBS

Volvo anbefaler kun at bruge den donkraft,* der hører til den respektive bilmodel, hvilket fremgår mærkaten på donkraften.

På mærkaten angives også donkraftens maksimale løfteevne ved en specificeret løftehøjde.

2. Find hjulet, der skal monteres, og værktøjet, frem. Ved montering af et reservehjul er der ved dets placering også en emballage, som indeholder handsker og en plastpose til det punkterede hjul.

3. Anbring klodser foran og bag de hjul, der skal blive på jorden. Brug f.eks. kraftige træklodser eller halvstore sten.
4. Biler med stålfølge har aftagelige hjulkapsler. Brug demonteringsværktøjet til at hægte og fjerne eventuelle heldækkende hjulkapsler. Alternativt kan hjulkapslerne demonteres med hånden.

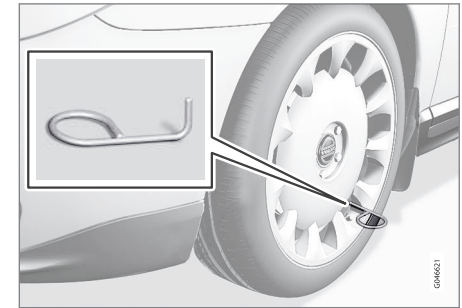

5. Skru bugserøjet sammen med hjulnøglen* indtil stop.

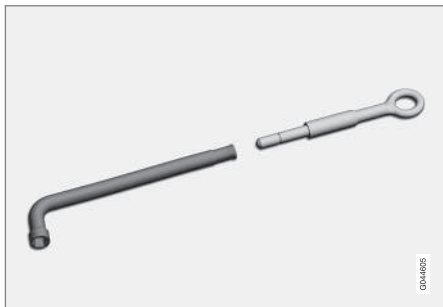

Hjulnøgle og bugserøje.

! VIGTIGT

Bugserøjet skal skrues alle vindinger ind i hjulmøtriknøglen.

6. Fjern plsthætterne fra hjulmøtrikkerne med et egnet værktøj.



7. Skru hjulmøtrikkerne 1/2-1 omgang venstre om med hjulnøglen*.

! ADVARSEL

Anbring aldrig noget mellem jorden og donkraften, eller mellem donkraften og bilens donkraftfæste.

8. På hver side af bilen er der to punkter til placering af donkraften. Klap donkraften ud*, så flangen i karrosseriet kommer i rillen i donkrafthovedet.

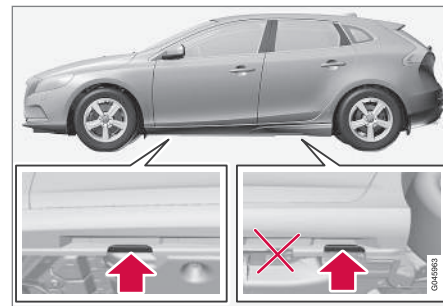

! VIGTIGT

Jorden under donkraften skal være stabil, jævn og må ikke hælde.

9. Løft bilen så højt, at hjulet er frit af jorden. Fjern hjulmøtrikkerne, og tag hjulet af.

⚠ ADVARSEL

Kravl aldrig ind under bilen, når den er hævet op på en donkraft.

Lad aldrig passagerer opholde sig i bilen, når den løftes med donkraft. Hvis hjulskiftet skal udføres i trafikken, skal passagererne stå på et sikkert sted.

Relaterede oplysninger

- Skift af hjul - montering (s. 317)
- Skift af hjul - udtagning af reservehjul* (s. 314)
- Reservehjul* (s. 314)
- Advarselstrekant (s. 318)
- Hjulmøtrikker (s. 312)

Skift af hjul - montering

Det er vigtigt, at monteringen af hjulet udføres korrekt.

Montering**⚠ ADVARSEL**

Kravl aldrig ind under bilen, når den er hævet op på en donkraft.

Lad aldrig passagerer opholde sig i bilen, når den løftes med donkraft. Hvis hjulskiftet skal udføres i trafikken, skal passagererne stå på et sikkert sted.

1. Rengør anlægsfladerne mellem hjul og nav.
2. Sæt hjulet på. Skru hjulmøtrikkerne godt til.
3. Sænk bilen, så hjulet ikke kan dreje.



4. Spænd hjulmøtrikkerne over kors. Det er vigtigt, at hjulmøtrikkerne spændes forsvarligt med korrekte tilspændingsmomenter. Kontrollér tilspændingsmomentet med en momentnøgle.
5. Sæt plasthætterne på hjulmøtrikkerne igen.
- 6.

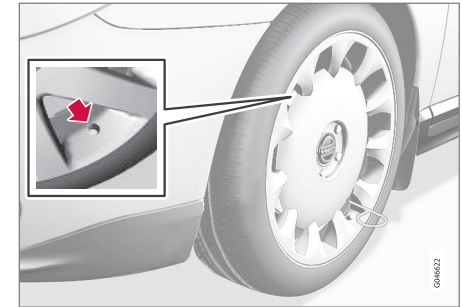

Sæt eventuelle heldækkende hjulkapsler på igen.

i OBS

Hjulkapslens udtag til ventilen skal være over ventilen på fælgen ved montering.

Tilbagelægning af værktøj

Efter brug af værktøjet skal det lægges tilbage på den rigtige plads i skumblokken.



- ◀◀ Hvis reservehjulet har været brugt kan det punkterede hjul lægges i plastposen der findes i pakken med handskerne. Læg skumblokken på plads igen, og tryk befæstelseskruen ned i opbevaringsrummets gulv.

! VIGTIGT

Værktøj og donkraft* skal opbevares på deres plads i bilens bagagerum, når de ikke bruges.

i OBS

- Efter pumpning af et dæk skal ventilhætten altid sættes på plads igen for at forhindre skader på ventilen forårsaget af grus, snavs og lign.
- Brug kun ventilhætter af plast. Ventilhætter af metal kan ruste og blive svære at skrue løs.

Ved skift til en anden dækdimension

Kontakt et autoriseret Volvo-værksted for opdatering af software ved hvert skift af dækdimension. Hentning af software kan være nødvendig, både når der skiftes til større og mindre dimensioner, og også når der skiftes mellem sommer- og vinterhjul.

Relaterede oplysninger

- Skift af hjul - udtagning af reservehjul* (s. 314)
- Skift af hjul - aftagning af hjul (s. 315)
- Reservehjul* (s. 314)
- Advarselstrekant (s. 318)
- Hjulmøtrikker (s. 312)

Advarselstrekant

Advarselstrekanten bruges til at advare andre trafikanter om stillestående køretøjer.

Opbevaring og opslåning

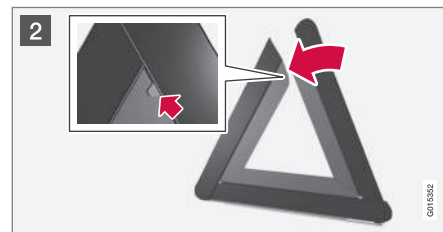

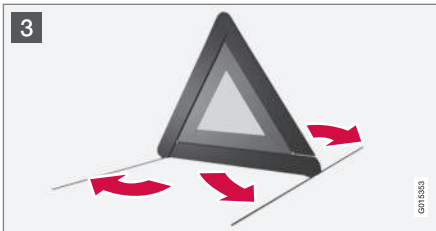

- 1 Løft gulvlemmen (eller skub den bageste del af lastgulvet fremad på modeller med hængslet gulv, og løft derefter undergulvet) og tag advarselstrekanter ud.
- 2 Tag advarselstrekanter ud af hylstret, fold den ud og sæt de to løse sider sammen.
- 3 Fold advarselstrekanter støtten ud.

Følg de bestemmelser, der gælder for brug af advarselstrekanter. Anbring advarselstrekanter på et passende sted under hensyntagen til færdselsituationen.

Efter brug kontrolleres, at advarselstrekanter og hylstret er forsvarligt fastgjort i bagagerummet.

Relaterede oplysninger

- Reservehjul* (s. 314)

Donkraft*

Brug donkraften til at hæve bilen, f.eks. ved hjulskift.

Brug kun originaldonkraften ved skift af reservehjul eller ved skift af sommer- og vinterdæk. Dens skrue skal altid være velsmurt.

! VIGTIGT

Værktøj og donkraft* skal opbevares på deres plads i bilens bagagerum, når de ikke bruges.

i OBS

Bilens almindelige donkraft er kun beregnet til lejlighedsvis brug og i kort tid, f.eks. ved udskiftning af hjul ved punktering, skift til vinterdæk/sommerdæk mv. Kun donkraften, der hører til den specifikke model, må anvendes til at løfte bilen. Hvis bilen skal løftes oftere eller i længere tid end ved et hjulskift, anbefales det at bruge en garagedonkraft. I så fald skal du følge vejledningen til udstyret.

Relaterede oplysninger

- Advarselstrekanter (s. 318)
- Midlertidig dæklapning* (s. 322)

Førstehjælpskasse*

Førstehjælpskassen indeholder førstehjælpsudstyr.

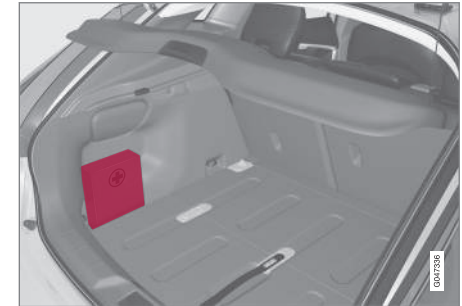

En taske med førstehjælpsudstyr er placeret på venstre side af bagagerummet.

Dækovervågning (TM)*¹

Systemet TM (Tyre Monitor) registrerer dækkenes rotationshastighed for at kunne afgøre, om de har korrekt dæktryk.

Systembeskrivelse

Hvis dæktrykket er for lavt, ændres dækkets diameter og dermed dets rotationshastighed. Ved at sammenligne dækkene med hinanden kan systemet afgøre, om et eller flere dæk har for lavt tryk.

Systemet erstatter ikke almindelig vedligeholdelse af dæk.

Besked

Hvis dæktrykket er for lavt, tændes kontrolsymbolet (⚠) på kombiinstrumentet, og en af følgende meddelelser vises:

- **Lavt dæktryk. Kontroller, juster og kalibrer**
- **Dæktrykssystem Service påkrævet**
- **Dæktrykssystem Ikke t. rådighed p.t.**

⚠ VIGTIGT

Hvis der opstår en fejl i TM-systemet, vil kontrolsymbolet (⚠) på kombiinstrumentet blinke i ca. 1 minut og derefter lyse konstant. Der vises også en meddelelse på kombiinstrumentet.

¹ Standard på visse markeder.

Fjerne meddelelser

1. Kontrollér dæktrykket på samtlige dæk med en dæktryksmåler.
2. Pump dækket/dækkene til korrekt tryk ifølge dæktryksmærkaten på dørstolpen i førersiden (mellem for- og bagdør).
3. Omkalibrer TM-systemet i **MY CAR**.

ⓘ OBS

For at undgå forkert dæktryk bør trykket kontrolleres på kolde dæk. Kolde dæk betyder, at dækkene har den samme temperatur som udetemperaturen (ca. tre timer efter, at bilen har kørt). Efter nogle kilometers kørsel bliver dækkene varme og trykket højere.

⚠ ADVARSEL

- Forkert dæktryk kan føre til dækhavari, hvorved føreren kan miste kontrollen over bilen.
- Systemet kan ikke indikere pludselige dækskader i forvejen.

TM-kalibrering

For at TM-systemet skal kunne fungere korrekt, skal der bestemmes en referenceværdi for dæktrykket. Dette skal gøres, hver gang der skiftes dæk, eller dæktrykket justeres ved omkalibrering af systemet i **MY CAR**.

F.eks. bør dæktrykket justeres ved kørsel med tung last eller ved kørsel ved høj hastighed (over 160 km/t (100 mph)). Derefter skal systemet omkalibreres.

Rekalibrering

Indstillinger foretages ved hjælp af midterkonsollens knapper, se MY CAR (s. 109).

1. Sluk for motoren.
2. Pump samtlige dæk til det ønskede tryk iht. dæktryksmærkaten på dørstolpen i førersiden (mellem for- og bagdør).
Eller se dæktrykstabelen.
3. Start motoren, og lad bilen holde stille.
4. Åbn menusystemet **MY CAR**, og vælg menuen **Dækovervågning**.
5. Vælg **Kalibrer dæktryk** og tryk på OK.
6. Tryk på OK, når samtlige dæk er kontrolleret og justeret, for at starte kalibreringen.
7. Kør bilen.
 - > Omkalibrering foregår automatisk, mens bilen kører, og kan afbrydes når som helst. Hvis motoren slukker, mens recalibrering er i gang, genoptages denne, når bilen køres igen. Systemet giver ingen bekræftelse, når kalibreringen er udført.

Den nye referenceværdi gælder, indtil trin 1-7 udføres igen.

OBS

Husk, at TM-systemet skal kalibreres ved hvert dækskift, eller hvis dæktrykket justeres. Hvis nye referenceværdier ikke gemmes, kan systemet ikke fungere korrekt.

OBS

- Efter pumpning af et dæk skal ventilhætten altid sættes på plads igen for at forhindre skader på ventilen forårsaget af grus, snavs og lign.
- Brug kun ventilhætter af plast. Ventilhætter af metal kan ruste og blive svære at skrue løs.

System- og dækstatus

Systemets og dækkenes aktuelle status kan kontrolleres på midterkonsollens skærm.

1. Åbn menusystemet **MY CAR**.
2. Vælg menuen **Dækovervågning**.
 - > Status for dæktrykket vises med en farvekode.

Status er farvekodet for hvert dæk som følger:

- Helt grønt: Systemet fungerer normalt, og dæktrykket i alle dæk er lidt over det anbefalede niveau.
- Gult hjul: Det tilsvarende dæk har for lavt tryk.

- Alle hjul gule: to eller flere dæk har for lavt tryk.
- Samtlige hjul grå og meddelelsen **Dæktrykssystem Ikke t. rådighed p.t.:** dæktrykssystemet er midlertidigt deaktiveret. Det kan være nødvendigt at køre bilen et kort stykke tid over 30 km/t (20 mph), før systemet bliver aktivt igen.
- Alle hjul grå og meddelelsen **Dæktrykssystem Service påkrævet:** Der er opstået en fejl i systemet. Kontakt en Volvo-forhandler eller et værksted.

Relaterede oplysninger

- Dæk - lufttryk (s. 310)

Midlertidig dækklapning*

Det midlertidige dækklapningssæt, Temporary Mobility Kit (TMK) bruges til at lappe en punktering og til at kontrollere og justere lufttrykket.

Det midlertidige dækklapningssæt består af en kompressor og en flaske med tætningsvæske. Med tætningen opnås en midlertidig reparation. Tætningsvæsken tætnet effektivt dæk, der er punkteret i slidbanen.

Dækklapningssættet kan kun i begrænset omfang bruges til lapning af dæk med punktering i dæksiden. Brug ikke dækklapningssættet på dæk, der har større revner, sprækker eller lignende skader.

i OBS

Dækklapningssættet er kun beregnet til at forsegle dæk med en punktering i slidbanen.

i OBS

Kompressoren til midlertidig dækklapning er testet og godkendt af Volvo.

Placering

Dækklapningssættet er placeret i skumblokken² under gulvet i bagagerummet.

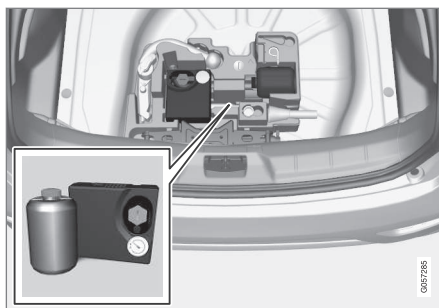

Version 1.

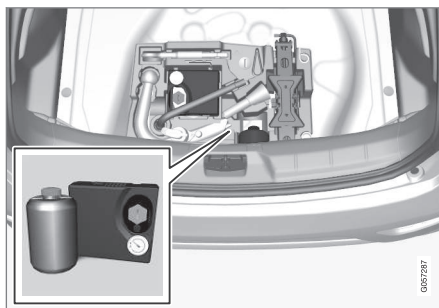

Version 2.

Relaterede oplysninger

- Midlertidig dækklapning* - betjening (s. 323)
- Midlertidig dækklapning* - efterkontrol (s. 325)
- Midlertidigt dækklapningssæt* - oversigt (s. 323)

² Skumblokken kan have et andet udseende, afhængigt af bilens udstyr.

Midlertidigt dækklapningsæt* - oversigt

Oversigt over det midlertidige dækklapningsæt, Temporary Mobility Kit (TMK), bestanddele.

Delene opbevares under gulvet i bagagerummet.

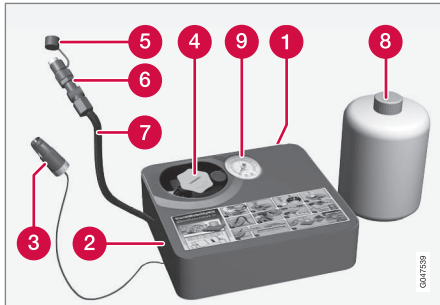

- 1 Etiket med angivelse af højeste tilladte hastighed
- 2 Afbryder
- 3 Elkabel
- 4 Falskeholder (orange dæksel)
- 5 Beskyttelseshætte
- 6 Trykreduktionsventil
- 7 Luftslange

- 8 Flaske med tætningsvæske
- 9 Trykmåler

Flaske med tætningsvæske

Udskift flasken med tætningsvæske, før udløbsdatoen er overskredet, og efter brug. Den gamle flaske skal behandles som miljøfarligt affald.

⚠ ADVARSEL

Flasken indeholder 1,2-ethanol og naturgummi-latex.

Farlig ved indtagelse. Kan give allergi ved kontakt med huden.

Undgå kontakt med hud og øjne.

Opbevares utilgængeligt for børn.

⚠ ADVARSEL

- Hvis tætningsæsken kommer i kontakt med hud, skal den straks vaskes af med sæbe og rigeligt vand.
- Hvis der kommer tætningsvæske i et øje, skal der straks skylles med store mængder vand. I tilfælde af fortsat besvær bør øjet undersøges af en læge.

Relaterede oplysninger

- Midlertidig dækklapning* (s. 322)

Midlertidig dækklapning* - betjening

Lap en punktering med det midlertidige dækklapningsæt, Temporary Mobility Kit (TMK).

Midlertidig dækklapning

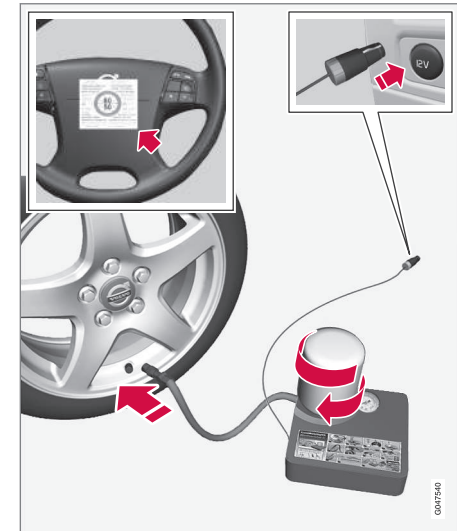

For information om delenes funktion, se Midlertidigt dækklapningsæt* - oversigt (s. 323).

- ◀ 1. Sæt advarselstrekanten op og aktiver advarselblinklysene, hvis et dæk skal lappes ved et trafikeret sted.
- Hvis punkteringen er forårsaget af et søm eller lignende, skal det blive siddende i dækket. Det hjælper med at tætnes hullet.
2. Fjern etiketten med angivelse af den højeste tilladte hastighed (sidder på den ene side af kompressoren), og anbring den på rattet. Hastigheden må ikke overstige 80 km/t (50 mph), når den midlertidige dækklapning har været brugt.
3. Kontrollér, at afbryderen står på **0**, og find elkablet og luftslangen frem.
4. Skru det orange dæksel på kompressoren, og skru proppen på flasken løs.

i OBS

Flaskens forsegling må ikke bryde før brug. Når flasken skrues fast, brydes forseglingen automatisk.

5. Skru flasken fast til bunden af flaskeholderen.
- > Flasken og flaskeholderen er udstyret med tilbageløbsspærre for at forhindre lækage af tætningsmiddel. Når flasken er skruet fast, kan den ikke skrues løs fra flaskeholderen igen. Fjernelse af flasken skal ske på et værksted. Volvo anbefaler et autoriseret Volvo-værksted.

⚠ ADVARSEL

- Hvis tætningsæsken kommer i kontakt med hud, skal den straks vaskes af med sæbe og rigeligt vand.
- Hvis der kommer tætningsvæske i et øje, skal der straks skylles med store mængder vand. I tilfælde af fortsat besvær bør øjet undersøges af en læge.

⚠ ADVARSEL

Skru ikke flasken af, den er udstyret med en bagstopper for at forhindre lækage.

6. Skru dækkets ventilhætte af.

Kontroller, at trykreduktionsventilen på luftslangen er strammet helt til, og skru luftslangens ventiltilslutning fast nederst på dækkventilens gevind.

7. Forbind elkablet til den nærmeste 12 V-kontakt, og start bilen.

i OBS

Sørg for, at ingen af de andre 12 V-kontakter bruges, når kompressoren er i drift.

⚠ ADVARSEL

Efterlad ikke børn i bilen uden opsyn, når motoren kører.

8. Start kompressoren ved at stille afbryderen på **I**.

⚠ ADVARSEL

Stå aldrig ved siden af dækket, når kompressoren pumper. Hvis der opstår revnedannelser eller ujævnheder, skal der straks slukkes for kompressoren. Man bør ikke køre videre. Det anbefales at kontakte et autoriseret dækværksted.

i OBS

Når kompressoren starter, kan trykket øges op til 6 bar, men trykket falder efter ca. 30 sekunder.

9. Fyld dækket i 7 minutter.

! VIGTIG

Risiko for overophedning. Kompressoren må ikke køre længere end 10 minutter.

10. Sluk for kompressoren, og aflæs trykket på trykmåleren. Minimalt tryk er 1,8 bar, maksimalt tryk er 3,5 bar. (Slip luft ud med trykreduktionsventilen, hvis dæktrykket er for højt.)

! ADVARSEL

Hvis trykket er under 1,8 bar, er hullet i dækket for stort. Man bør ikke køre videre. Det anbefales at kontakte et autoriseret dækværksted.

11. Sluk for kompressoren, og løsnekablet.
12. Skru luftslangen løs fra dækventilen, og sæt ventilhætten på dækket igen.
13. Sæt beskyttelseshætten på luftslangen for at undgå lækage af den tilbageværende tætningsvæske.

14. Kør snarest mindst 3 km med en hastighed på højst 80 km/t (50 mph), for at tætningsvæsken kan tætnede dækket.

i OBS

De første omgange, dækket roterer, vil der sprøjte tætningsvæske ud af punkteringshullet.

! ADVARSEL

Sørg for, at ingen personer står i nærheden af bilen og får tætningsvæsken på sig, når bilen begynder at køre. Afstanden skal være mindst to meter.

15. Efterkontrol:

Tilslut luftslangen til dækventilen igen, og kontroller dæktrykket med trykmåleren, se Midlertidig dækklapning* - efterkontrol (s. 325).

Relaterede oplysninger

- Midlertidig dækklapning* (s. 322)
- Midlertidig dækklapning* - efterkontrol (s. 325)
- Midlertidigt dækklapningssæt* - oversigt (s. 323)

Midlertidig dækklapning* - efterkontrol

Når et dæk er blevet lappet med det midlertidige dækklapningssæt, Temporary Mobility Kit (TMK), skal der foretages en efterkontrol efter ca. 3 kilometers kørsel.

Kontrollere dæktryk

Find dækklapningsudstyret frem. Der skal være slukket for kompressoren.

1. Skru dækkets ventilhætte af.

Tag luftslangen frem, og skru ventiltilslutningen fast nederst på dækventilens gevind.

2. Aflæs dæktrykket på trykmåleren.

- Hvis dæktrykket er under 1,3 bar, er dækket ikke blevet tilstrækkeligt tæt. Man bør ikke køre videre. Kontakt i stedet et dækværksted.
- Hvis dæktrykket er højere end 1,3 bar, skal dækket pumpes op til det dæktryk, der er angivet på dæktryksmærkaten på førersidens dørstolpe (1 bar = 100 kPa).
- Hvis trykket er for højt, skal der lukkes luft ud ved hjælp af trykreduktionsventilen.



- ◀ 3. Hvis et dæk skal pumpes:
1. Forbind elkablet til den nærmeste 12 V-kontakt, og start bilen.
 2. Start kompressoren, og pump dækket op til det tryk, der er angivet på dæktryksmærkaten på førersidens dørstolpe.
 3. Sluk for kompressoren.
4. Fjern dækklapningsudstyret, sæt beskyttelseshætten på luftslangen, og fold slangen ind i skuffen.
- Læg TMK i bagagerummet.

⚠ ADVARSEL

Skrue ikke flasken af, den er udstyret med en bagstopper for at forhindre lækage.

5. Sæt ventilhætten på dækket igen.

i OBS

- Efter pumpning af et dæk skal ventilhætten altid sættes på plads igen for at forhindre skader på ventilen forårsaget af grus, snavs og lign.
- Brug kun ventilhætter af plast. Ventilhætter af metal kan ruste og blive svære at skrue løs.

i OBS

Efter brug skal flasken med tætningsvæske og slangen udskiftes. Volvo anbefaler, at disse udskiftninger udføres af et autoriseret Volvo-værksted.

⚠ ADVARSEL

Kontroller dæktrykket regelmæssigt.

Volvo anbefaler, at bilen køres til det nærmeste autoriserede Volvo-værksted for at få det beskadigede dæk udskiftet/repareret. Gør værkstedet opmærksom på, at dækket indeholder tætningsvæske.

⚠ ADVARSEL

Hastigheden må ikke overstige 80 km/t (50 mph), efter at det midlertidige dækklapningssæt har været anvendt. Volvo anbefaler et besøg på et autoriseret Volvo-værksted for inspektion af det lappede dæk (maks. kørestrækning 200 km). Personalet kan afgøre, om dækket kan repareres eller skal udskiftes.

Relaterede oplysninger

- Midlertidig dækklapning* - betjening (s. 323)

Pumpning af dæk med kompressoren fra midlertidigt dækklapningssæt*

Bilens originale dæk kan pumpes op ved hjælp af kompressoren i det midlertidige dækklapningssæt.

1. Der skal være slukket for kompressoren. Kontrollér, at afbryderen står på **0**, og find elkablet og luftslangen frem.
2. Skru dækkets ventilhætte af, og skru luftslangens ventiltilslutning fast nederst på dækventilens gevind.
3. Forbind elkablet til den nærmeste 12 V-kontakt, og start bilen.

⚠ ADVARSEL

Indånding af bilens udstødningsgasser kan medføre livsfare. Lad aldrig motoren køre i rum, som er lukkede eller ikke er tilstrækkeligt ventilerede.

⚠ ADVARSEL

Efterlad ikke børn i bilen uden opsyn, når motoren kører.

4. Start kompressoren ved at stille afbryderen på **I**.

! **VIGTIGT**

Risiko for overophedning. Kompressoren må ikke køre længere end 10 minutter.

5. Pump dækket op til det tryk, der er angivet på dæktryksmærkaten på førersidens dørs-
tolpe. Hvis trykket er for højt, skal der lukkes
luft ud ved hjælp af trykreduktionsventilen.
6. Sluk for kompressoren. Frakobl luftslangen
og elkablet.
7. Sæt ventilhætten på dækket igen.

Relaterede oplysninger

- Midlertidig dæklapning* (s. 322)
- Midlertidigt dæklapnings sæt* - oversigt
(s. 323)

VEDLIGEHOLDELSE OG SERVICE

Volvos serviceprogram

For at holde bilen på et højt niveau hvad angår trafikikkerhed, driftssikkerhed og pålidelighed bør Volvos serviceprogram, som er specificeret i Service- og garantibogen, følges.

Volvo anbefaler at lade et autoriseret Volvo-værksted udføre service- og vedligeholdelsesarbejder. Volvos værksteder har det personale, den servicelitteratur og det specialværktøj, som garanterer den højeste servicekvalitet.

! VIGTIGT

For at Volvos garanti skal gælde, kontroller og følg Service- og garantibogen.

Relaterede oplysninger

- Klima anlæg - fejlsøgning og reparation (s. 341)

Bestille service og reparation*1

Administrer service-, reparations- og bookingoplysninger direkte i din internetforbundne bil.

Denne tjeneste¹ giver en bekvem måde at bestille service og værkstedsbesøg direkte i bilen. Biloplysninger sendes til din forhandler, som kan forberede værkstedsbesøget. Forhandleren vil kontakte dig for at bestille en tid. På nogle markeder påmindrer systemet dig om en bestilt tid, når den nærmer sig, og navigationssystemet² kan desuden guide dig til værkstedet, når det er blevet tid.

Inden tjenesten kan bruges

Volvo ID og min profil

- Registrer et Volvo ID. For mere information om, hvordan man opretter et Volvo ID, se Volvo ID (s. 21).
- Log på ejerportalen My Volvo, gå til din profil, og gør følgende:
 1. Kontroller, at bilen er knyttet til din profil.
 2. Kontroller, at dine kontaktoplysninger er korrekte.
 3. Vælg Volvo-forhandler, du ønsker at kontakte for service og reparation.

4. Vælg din foretrukne kommunikationskanal (telefon). Bookingoplysninger sendes altid til bilen og til dig via e-mail.

Forudsætning for booking fra bil

- For at kunne sende og modtage bookingoplysninger til og fra bilen skal bilen være forbundet til internettet, se tillægget Sensus Infotainment for oplysninger om, hvordan bilen forbindes til internettet.
- Da bookingoplysninger sendes via dit private telefonabonnement, bliver du spurgt, om du ønsker at sende oplysninger. Spørgsmålet stilles en gang og gælder derefter for den valgte forbindelse i en begrænset tid.
- For at tjenesten skal fungere, og systemet skal kommunikere via bilens skærm, skal meddelelser/pop op-beskedere være godkendt. Tryk i **MY CAR**-kildens normale visning på **OK/MENU**, og derefter **Service og reparation** → **Vis beskeder**.

Bruge tjenesten

Alle menuer og indstillinger er tilgængelige fra den normale visning i **MY CAR** gennem tryk på **OK/MENU** og derefter **Service og reparation**.

Når det er blevet tid til service, og i nogle tilfælde, når bilen har behov for reparation, meddeles dette i kombiinstrumentet (s. 64) og via en pop op-menu på skærmen.

¹ Gælder visse markeder.

² Gælder Sensus Navigation.

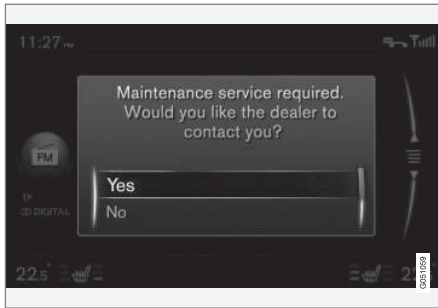

Service-meddelelse på skærm.

Betydning af svarmulighederne på skærmens pop op-menu:

- **Ja** – En bookingforespørgsel sendes til din forhandler, som så vender tilbage med et forslag til booking. Servicelampen og service-meddelelsen på kombiinstrumentet slukkes.
- **Nej** – Ikke flere pop op-meddelelser vil blive vist på skærmen. Meddelelsen på kombiinstrumentet forsvinder ikke. Efter dette valg er foretaget, er det muligt at starte manuel booking af bilen, se nedenfor.
- **Udsæt** – Pop op-menuen vises, næste gang bilen startes.

Bestille service eller reparation manuelt¹

1. Tryk på **MY CAR**-knappen på midterkonsollen, og vælg **Service og reparation** → **Forhandlerinformation** → **Bestil service eller reparation**.
 - > Bildata sendes automatisk med til din forhandler.
2. Forhandleren sender et forslag til booking til bilen.
3. Accepter eller anmod om et nyt forslag til booking.

Når bookingen er blevet accepteret, er bookingoplysninger gemt i bilen, se Mine bookinger. Bilen vil automatisk kommunikere med dig via skærmen gennem påmindelser om bookingen og guide dig til værkstedsbesøget.

Du kan også bestille et værkstedsbesøg via My Volvo. Besøg Mine bookinger og vælg Opdater for at få adgang til bookinger fra My Volvo.

Mine bookinger¹

Vis bookingoplysninger på bilens skærm. Accepter eller anmod om et nyt forslag til booking.

- Vælg **Service og reparation** → **Mine bestillinger**.

Ring til forhandler¹

Med en Bluetooth® handsfree-telefon forbundet til bilen kan du ringe til din forhandler. For tilslutning af telefon, se tillægget Sensus infotainment.

- Vælg **Service og reparation** → **Forhandlerinformation** → **Ring til forhandleren**.

Brug navigationssystemet^{1, 2}

Indtast dit værksted som destination eller delmål i navigationssystemet.

- Vælg **Service og reparation** → **Forhandlerinformation** → **Indstil enkeltdestination**.
- Vælg **Service og reparation** → **Forhandlerinformation** → **Tilføj som delmål**.

Sende bildata¹

Bildata sendes til en central Volvo-database (ikke din forhandler), hvorfra Volvo-forhandlere kan indhente biloplysningerne via bilens stelnummer (VIN³). Nummeret står i bilens service- og garantibog eller inden for forrudsens nederste venstre hjørne.

- Vælg **Service og reparation** → **Send bildata**.

¹ Gælder visse markeder.

² Gælder Sensus Navigation.

³ Vehicle Identification Number

◀◀ **Bookingoplysninger og bildata**

Når du vælger at bestille service fra din bil, vil bookingoplysninger og bildata blive sendt. Bildatainformationerne består af information inden for følgende områder:

- servicebehov
- funktionsstatus
- væskenniveauer
- Kilometertal
- bilens stelnummer (VIN³)
- Bilens softwareversion.

Relaterede oplysninger

- Volvo ID (s. 21)

³ Vehicle Identification Number

Løftning af bilen

Ved løftning af bilen er det vigtigt, at donkraften eller løftearmene sættes på de korrekte steder på bilens undervogn.

OBS

Volvo anbefaler kun at bruge den donkraft, der hører til den respektive bilmodel. Hvis du vælger en anden donkraft end den, som Volvo anbefaler, skal du følge instruktionerne til udstyret.

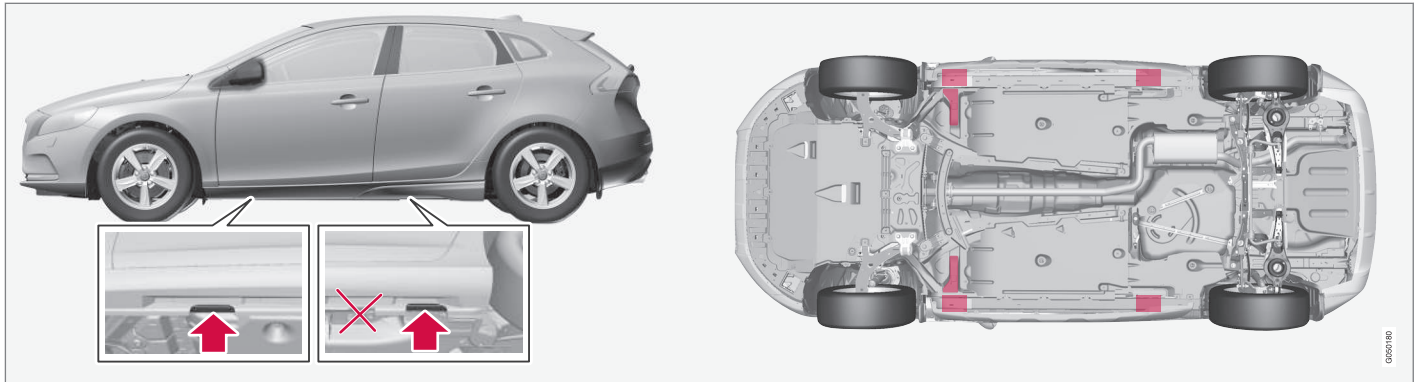

Punkter til placering af donkraften (pilene) for donkraft, der hører til bilen, og løftepunkter (markeret med rødt).

Hvis bilen løftes med værkstedsdonkraft foran, skal den sættes under et af de to løftepunkter længst inde under bilen. Hvis bilen løftes med værkstedsdonkraft bag, skal den sættes under et af løftepunkterne. Vær omhyggelig med at sætte værkstedsdonkraften, så bilen ikke kan glide af donkraften. Brug altid oplødsningsbukke eller lignende.

Hvis du løfter bilen med en tosøjlet værkstedslift, kan de forreste og bageste løftearme sættes under de ydre løftepunkter (punkter til placering af donkraften). Foran kan de indre løftepunkter alternativt bruges.

Relaterede oplysninger

- Skift af hjul - aftagning af hjul (s. 315)

Motorhjelms - åbne og lukke

Motorhjelm kan åbnes, når håndtaget i kabinen er drejet med uret og spærren ved kølgitteret er ført mod venstre.



Håndtaget til åbning af motorhjelms er altid på venstre side.

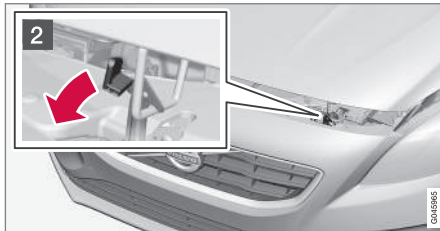

- 1 Drej håndtaget omkring 20-25 grader med uret. Det kan høres, når spærren udløses.
- 2 Før spærren mod venstre, og åbn hjelm. (Spærrehagen sidder mellem forlygten og kølgitteret, se illustrationen.)

⚠ ADVARSEL

Kontroller at hjelm låser ordentligt ved lukning.

Relaterede oplysninger

- Motorrum - kontrol (s. 336)
- Motorrum - oversigt (s. 335)

Motorrum - oversigt

Oversigten viser nogle servicerelaterede komponenter.

Motorrum

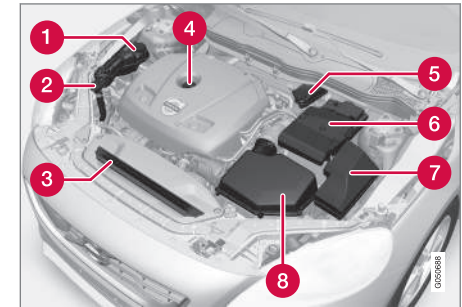

Motorrummets udseende kan variere, alt efter model- og motorvariant.

- 1 Kølesystemets ekspansionsbeholder
- 2 Påfyldningsrør til sprinklervæske
- 3 Køler
- 4 Påfyldningsrør til motorolie
- 5 Beholder til bremse- og koblingsvæske (placeret på førersiden)
- 6 Startbatteri
- 7 Relæ- og sikringsboks
- 8 Luffilter





⚠️ ADVARSEL

Der er en meget høj spænding og strøm i tændingssystemet. Der er livsfarlig spænding i tændingssystemet. Bilens elsystem skal altid være i nøgleposition **0**, når der udføres arbejde i motorrummet, se Nøglepositioner - funktioner på forskellige niveauer (s. 79).

Rør ikke ved tændrør, eller tændspole, når bilens elektriske system er i nøglestilling **II**, eller når motoren er varm.

Relaterede oplysninger

- Motorhjelms - åbne og lukke (s. 335)
- Motorrum - kontrol (s. 336)

Motorrum - kontrol

Nogle olier og væsker bør kontrolleres med jævne mellemrum.

Regelmæssig kontrol

Kontroller med jævne mellemrum følgende olier og væsker, f.eks. ved tankning:

- Kølevæske
- Motorolie
- Sprinklervæske

⚠️ ADVARSEL

Husk, at kølerblæseren (placeret foran i motorrummet, bag køleren) kan starte automatisk, lidt efter at motoren er slukket.

Lad altid motorvask udføre på et værksted - et autoriseret Volvo-værksted anbefales. Hvis motoren er varm, er der risiko for brand.

Relaterede oplysninger

- Motorhjelms - åbne og lukke (s. 335)
- Motorrum - oversigt (s. 335)
- Kølevæske - niveau (s. 339)
- Motorolie - kontrol og påfyldning (s. 337)
- Sprinklervæske - påfyldning (s. 351)

Motorolie - generelt

For at de anbefalede serviceintervaller skal kunne anvendes, kræver det, at en godkendt motorolie anvendes.

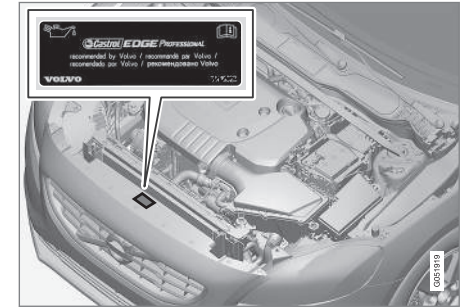

Volvo anbefaler:



Ved kørsel under ugunstige forhold, se Motorolie - ugunstige kørselsforhold (s. 384).

! VIGTIGT

For at opfylde kravene til motorens serviceintervaller fyldes alle motorer med en specielt tilpasset syntetisk motorolie på fabrikken.

Valget af olie er sket med stor omhu og med hensyntagen til levetid, mulighed for at starte, brændstofforbrug og miljøbelastning.

For at de anbefalede serviceintervaller skal kunne anvendes, kræver det, at en godkendt motorolie anvendes. Brug kun den foreskrevne olie kvalitet, både ved påfyldning og ved olieskift. Ellers risikerer du at påvirke levetid, startevne, brændstofforbrug og miljøbelastning.

Volvo Car Corporation fraskriver sig enhver garantiforpligtelse, hvis der ikke anvendes motorolie af den foreskrevne kvalitet og viskositet.

Volvo anbefaler, at olieskift foretages på et autoriseret Volvo-værksted.

Volvo benytter forskellige systemer til advarsel om lav/høj oliestand og lavt olietryk. Nogle motorvarianter har olietryksensor, og i givet fald anvendes kombiinstrumentets advarselssymbol for lavt olietryk . Andre varianter har oliestandsføler, og i så fald informeres føreren via

instrumentets advarselssymbol  og displaytekster. Nogle varianter har begge systemer. Kontakt en Volvo-forhandler for mere information.

Motorolie og oliefilter skal skiftes med de intervaller, der fremgår af Service- og garantibogen.

Det er tilladt at bruge olie af højere kvalitet end den angivne. Ved kørsel under ugunstige forhold anbefaler Volvo en olie med højere kvalitet, se Motorolie - ugunstige kørselsforhold (s. 384).

For påfyldningsbar kapacitet, se Motorolie - kvalitet og kapacitet (s. 385).

Relaterede oplysninger

- Motorolie - kontrol og påfyldning (s. 337)

Motorolie - kontrol og påfyldning

Oliestanden registreres med elektronisk oliestandsføler.

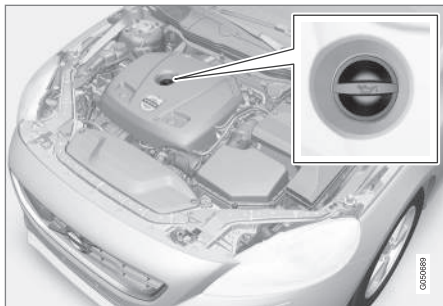

Påfyldningsrør⁴.

I visse tilfælde kan det være nødvendigt at påfylde olie mellem serviceintervallerne.

Det er ikke nødvendigt at regulere motoroliestanden, før der vises en meddelelse på kombiinstrumentets display, se følgende illustration.

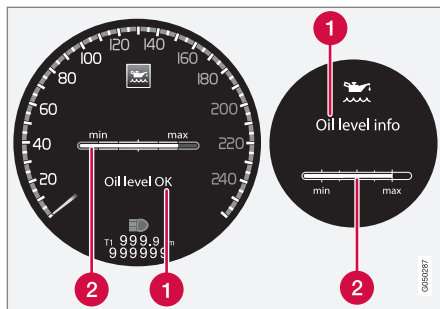

Meddelelse og grafik på display. Venstre display vises på digitalt kombiinstrument, højre display vises på analogt kombiinstrument.

- 1 Meddelelse / besked
- 2 Motoroliestand

Oliestanden kontrolleres ved hjælp af den elektroniske oliestandsmåler med fingerhjulet, når motoren er slukket, se Menubetjening - kombiinstrument (s. 107).

ADVARSEL

Vises meddelelsen **Olieservice påkrævet**, tag til et værksted. Et autoriseret Volvo-værksted anbefales. Oliestanden kan være for høj.

VIGTIGT

Ved meddelelse om lav oliestand fyldes kun på med den angivne volumen, f.eks. 0,5 liter.

OBS

Systemet kan ikke registrere ændringer med det samme, når olie fyldes på eller tappes af. Bilen skal have kørt ca. 30 km og stået stille i fem minutter med motoren slukket og på et plant underlag, før visning af oliestanden bliver korrekt.

ADVARSEL

Pas på ikke at spilde olie på de varme udstødningsmanifolder, da der er risiko for brand.

⁴ Motor med elektronisk oliestandsføler har ikke målepind.

Måling af oliestand

Hvis der ønskes kontrol af oliestand, gøres det i denne rækkefølge.

1. Aktiver nøgleposition **II**, se Nøglepositioner - funktioner på forskellige niveauer (s. 79).
2. Drej fingerhjulet på venstre kontaktarm til position **Oliestand**.
 - > Derefter vises information om motorens olieniveau.

For mere information om menubetjening, se Menubetjening - kombiinstrument (s. 107).

i OBS

Hvis de rette betingelser for måling af oliestand (tid efter slukning af motoren, bilens hældning, udetemperatur osv.) ikke er opfyldt, bliver meddelelsen **ikke til rådighed** vist. Dette betyder **ikke**, at der er en fejl i bilens systemer.

Relaterede oplysninger

- Motorolie - generelt (s. 336)
- Nøglepositioner - funktioner på forskellige niveauer (s. 79)

Kølevæske - niveau

Kølevæsken afkøler forbrændingsmotoren til normal driftstemperatur. Den varme, der overføres fra motoren til kølevæsken, kan anvendes til at opvarme kabinen.

Niveaukontrol

Kølevæskens niveau skal ligge mellem **MIN-** og **MAX-**mærkerne på ekspansionsbeholderen. Hvis kølesystemet ikke er godt fyldt, kan der opstå for høje temperaturer med risiko for motorskader.

i OBS

Kontroller regelmæssigt kølevæskestanden, når motoren er kold.

Påfyldning

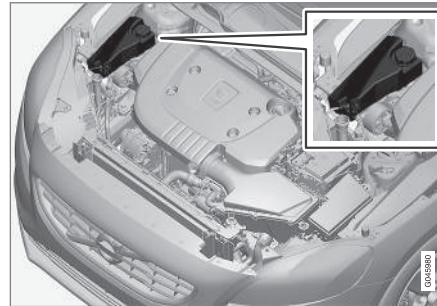

Følg vejledningen på emballagen. Efterfyld aldrig med rent vand alene. Risikoen for frysning øges med både for lille og for stor andel frostvæske.

⚠ ADVARSEL

Kølevæsken kan være meget varm. Hvis påfyldning skal ske, når motoren er varm, skrues ekspansionsbeholderens dæksel langsomt af, således at overtrykket forsvinder.

! VIGTIGT

- Høje indhold af klor, klorider og andre salte kan forårsage korrosion i kølesystemet.
- Brug altid kølevæske med korrosionsbeskyttelse ifølge Volvos anbefaling.
- Sørg for, at blandingen af kølevæske er 50 % vand og 50 % kølevæske.
- Bland kølevæsken med ledningsvand af godkendt kvalitet. Ved tvivl om vandets kvalitet bruges færdigblandet kølevæske ifølge Volvos anbefalinger.
- Ved skift af kølevæske/del af kølesystem skal kølesystemet skylles rent med ledningsvand af godkendt kvalitet eller skylles med færdigblandet kølevæske.
- Motoren må kun køres med velfyldt kølesystem. Ellers kan der opstå for høje temperaturer med risiko for skader (revner) i topstykket.

For kapacitetsoplysninger samt standard med hensyn til vandkvalitet, se Kølevæske - kvalitet og kapacitet (s. 387).

Bremse- og koblingsvæske - niveau

Bremse- og koblingsvæskens niveau bør være mellem beholderens **MIN-** og **MAX-**mærker.

Niveauekontrol

Bremse- og koblingsvæsken har fælles beholder. Niveauet skal ligge mellem **MIN-** og **MAX-**mærkerne, der er synlige inden i beholderen. Kontrolér niveauet med regelmæssige mellemrum.

Skift bremsevæske med 2 års intervaller eller ved hvert andet normale serviceeftersyn.

På biler, som køres på en måde, så bremserne bruges ofte og hårdt, f.eks. ved kørsel i bjerge eller i tropisk klima med høj luftfugtighed, skal væsken udskiftes hvert år.

For kapacitetsoplysninger og anbefalet kvalitet for bremsevæske, se Bremsevæske - kvalitet og kapacitet (s. 389).

! ADVARSEL

Hvis bremsevæsken ligger under **MIN-**niveauet i bremsevæskebeholderen, må bilen ikke køres videre, uden at der er fyldt bremsevæske på. Volvo anbefaler, at årsagen til tabet af bremsevæske kontrolleres af et autoriseret Volvo-værksted.

Påfyldning

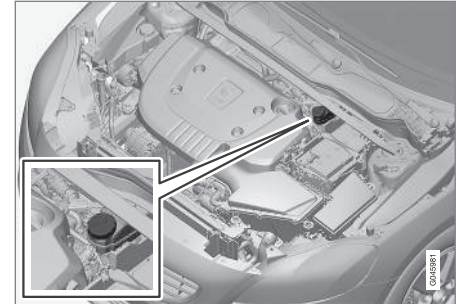

Væskebeholderen befinder sig i førerens side.

Skrue dækslet af beholderen, og påfyld væske. Niveauet skal være mellem **MIN-** og **MAX-**mærkerne inden i beholderen.

! VIGTIGT

Glem ikke at sætte dækslet på.

Klimaanlæg - fejløgning og reparation

Service og reparation af aircondition-anlægget må kun udføres af et autoriseret værksted.

Fejlfinding og reparation

Aircondition-anlægget indeholder fluorescerende sporstoffer. Der skal bruges ultraviolet lys ved lækagesøgning.

Volvo anbefaler, at du kontakter et autoriseret Volvo-værksted.

Biler med kølemiddel R134a

ADVARSEL

I aircondition-anlægget er der kølemiddel R134a under tryk. Service og reparation af systemet må kun udføres af et autoriseret værksted.

Biler med kølemiddel R1234yf

ADVARSEL

I airconditionanlægget er der kølemiddel R1234yf under tryk. I overensstemmelse med SAE J2845 (Technician Training for Safe Service and Containment of Refrigerants Used in Mobile A/C System) må service og reparation af kølemiddelsystemet kun udføres af uddannede og certificerede teknikere for at sikre systemets sikkerhed.

Relaterede oplysninger

- Volvos serviceprogram (s. 330)

Udskiftning af pærer – generelt

Flere af bilens pærer kan udskiftes af føreren. Med hensyn til udskiftning af LED-pærer henvises til et værksted.

Pærerne er specificerede (s. 348). Pærer og andre lyskilder af en særlig type, f.eks. LED⁵-

⁵ Lysdiode (Light Emitting Diode)

◀ pærer, eller som af anden årsag bør udskiftes af et værksted⁶, findes i:

- LED-forlygter
- positionslys for⁷
- kørellys, forkofanger⁷
- sideblinklys, sidespejle⁷
- Varighed for ankomstlys, sidespejle
- Interiør- og bagagerumsbelysning
- Handskerumslys
- Bageste positionslys
- Sidemarkeringslys, bag
- Bremselygte over bagruden
- Nummerpladebelysning.

⚠ ADVARSEL

Bilens elsystem skal være i nøgleposition **0**, når der udskiftes pærer, se Nøglepositioner - funktioner på forskellige niveauer (s. 79).

! VIGTIGT

Rør aldrig ved glasset på pærerne med fingrene. Fedt fra dine fingre fordampes af varmen og giver en belægning på reflektoren, som kan ødelægges.

i OBS

Hvis en fejlmeddelelse bliver stående, efter at den defekte pære er udskiftet, anbefales henvendelse til et autoriseret Volvo-værksted.

i OBS

Der kan midlertidigt komme kondens på indersiden af glasset på den udvendige belysning som f.eks. forlygter og baglygter. Det er normalt, al udvendig belysning er konstrueret til at modstå dette. Kondens ventileres normalt ud af lygtehuset, når lampen har været tændt et stykke tid.

Relaterede oplysninger

- Pærer - specifikationer (s. 348)
- Udskiftning af pærer - placering af pærer for (s. 342)
- Udskiftning af pærer - placering af pærer bag (s. 346)
- Udskiftning af pærer - lys i makeup-spejl (s. 347)

Udskiftning af pærer – placering af pærer for

Oversigten viser pærernes placering foran i en bil med halogen-forlygter.

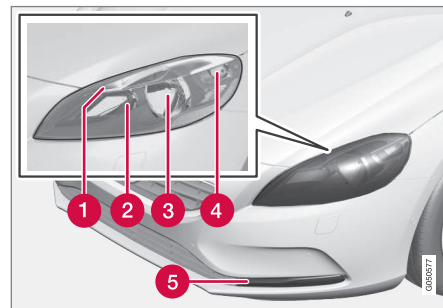

- 1 Positionslys (s. 345)
- 2 Fjernlys (s. 345)
- 3 Nærlys (s. 344)
- 4 Blinklys (s. 345)
- 5 Kørellys (s. 346) (LED* eller pære, afhængigt af variant)

⁶ Et autoriseret Volvo-værksted anbefales.

⁷ Nogle varianter

Relaterede oplysninger

- Udskiftning af pærer – generelt (s. 341)
- Udskiftning af pærer - forlygter (s. 343)
- Pærer - specifikationer (s. 348)

Udskiftning af pærer - forlygter

Alle forlygtepærer udskiftes ved via motorrummet først at løsne og fjerne hele forlygten.

i OBS

Gælder biler med halogenforlygter.

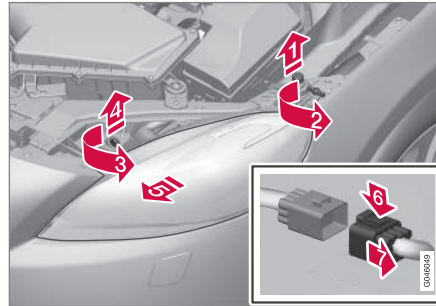

1. **1** Løft hjelmstopperen af.
2. **2** Løsn skruen med et værktøj til Torx, mål T30.
3. **3** Drej låsestiften venstre om.
4 Træk låsestiften ud.

4. **5** Frigør forlygten ved skiftevis at vippe og trække den ud.

i VIGTIGT

Vær forsigtig, når forlygten løftes ud, så ingen detaljer beskadiges.

5. **6** Pres spærrehagen ned.

- 7** Løsn kontakten.

Læg forlygten på et blødt underlag, så linsen ikke ridses.

i VIGTIGT

Træk ikke i kablet, kun i kontakten.

6. Skift den aktuelle pære som anvist.

Forlygten skal være monteret og kontakten isat korrekt, før lyset tændes eller der foretages skift af nøgleposition.

Relaterede oplysninger

- Udskiftning af pærer – generelt (s. 341)
- Udskiftning af pærer – placering af pærer for (s. 342)
- Udskiftning af pærer - dæksel til fjern-/nærlyspærer (s. 344)
- Udskiftning af pærer - blinklys foran (s. 345)

- Skift af pære - positionslys for (s. 345)
- Pærer - specifikationer (s. 348)

Udskiftning af pærer - dæksel til fjern-/nærlyspærer

Der kan opnås adgang til fjern-/nærlyspærer ved at løsne lygtens større dæksel.

i OBS

Gælder biler med halogenforlygter.

Inden det større dæksel kan løsnes, skal forlygten først løsnes og tages ud, se Udskiftning af pærer - forlygter (s. 343).

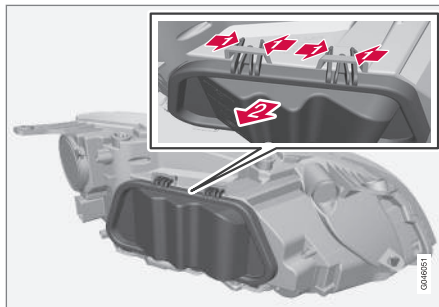

1. **1** Pres krogene sammen.
2 Fold dækslet ud.
2. Skift den aktuelle pære som anvist.

Relaterede oplysninger

- Udskiftning af pærer - nærlys (s. 344)
- Udskiftning af pærer - fjernlys (s. 345)

Udskiftning af pærer - nærlys

Nærlyspæren sidder inden for lygtens større dæksel.

i OBS

Gælder biler med halogenforlygter.

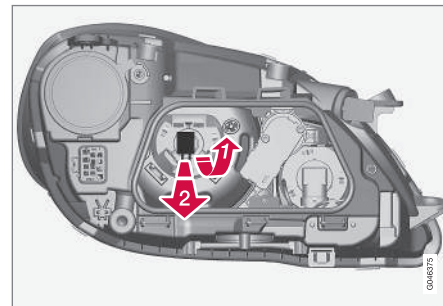

1. Løsn forlygten (s. 343).
2. Løsn dækslet (s. 344).
3. **1** Klem pærefatningen opad, indtil den løsner.
2 Træk pærefatningen ud.
4. Udskift pæren og sæt delene tilbage i omvendt rækkefølge.

Relaterede oplysninger

- Pærer - specifikationer (s. 348)

Udskiftning af pærer - fjernlys

Fjernlyspæren sidder inden for lygtens større dæksel.

i OBS

Gælder biler med halogenforlygter.

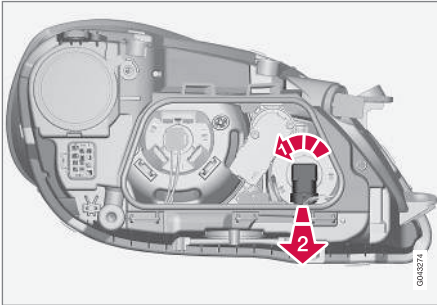

1. Løsn forlygten (s. 343).
2. Løsn dækslet (s. 344).
3. **1** Drej pærefatningen venstre om.
2 Træk pærefatningen ud.
4. Udskift pæren og sæt delene tilbage i omvendt rækkefølge.

Relaterede oplysninger

- Pærer - specifikationer (s. 348)

Udskiftning af pærer - blinklys foran

Blinklyspæren sidder inden for lygtens mindre dæksel.

i OBS

Gælder biler med halogenforlygter.

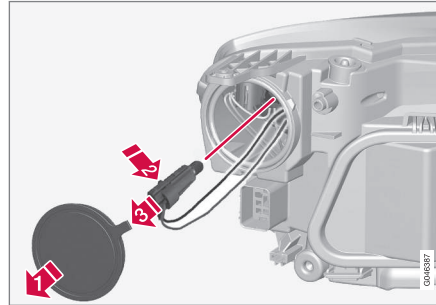

1. Løsn forlygten (s. 343).
2. **1** Løsn dækslet.
3. **2** Tryk spærrehagen ind.
3 Træk pærefatningen ud.
4. Udskift pæren og sæt delene tilbage i omvendt rækkefølge.

Relaterede oplysninger

- Pærer - specifikationer (s. 348)

Skift af pære - positionslys for

Positionsllyspærens holder er placeret på siden af forlygten.

i OBS

Gælder biler med halogenforlygter.

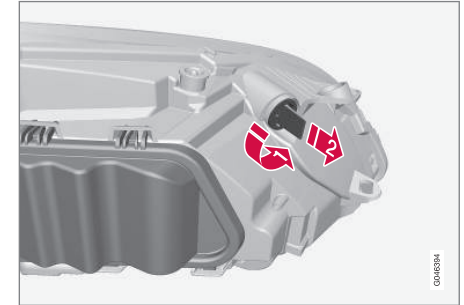

1. Løsn forlygten (s. 343).
2. **1** Drej pærefatningen venstre om.
2 Træk pærefatningen ud.
3. Udskift pæren og sæt delene tilbage i omvendt rækkefølge.

Relaterede oplysninger

- Pærer - specifikationer (s. 348)

Udskiftning af pærer - kørelys

Kørelyspæren sidder inden for kofangerens dæksel.

i OBS

- Gælder biler med halogenforlygter.
- Gælder kun for kørelys med pærer.

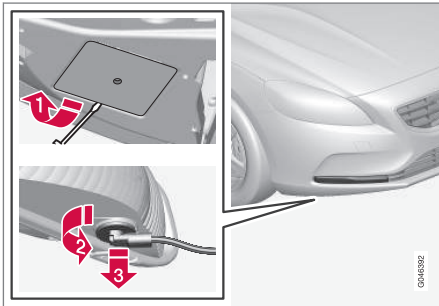

1. **1** Løsn dækslet.
2. **2** Drej pærefatningen venstre om.
3 Træk pærefatningen ud.
3. Udskift pæren og sæt delene tilbage i omvendt rækkefølge.

Relaterede oplysninger

- Pærer - specifikationer (s. 348)

Udskiftning af pærer - placering af pærer bag

Oversigten viser placeringen af pærer bag.

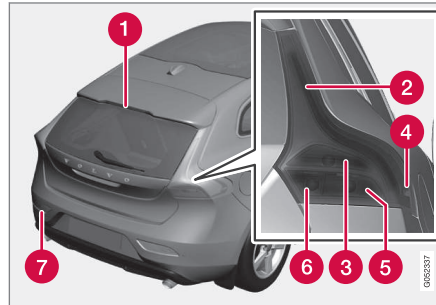

1. Bremselygte (LED)
2. Positionslys (LED)
3. Bremselys (s. 346)
4. Sidemarkeringslys (LED)
5. Blinklys (s. 346)
6. Baklys (s. 346)
7. Tågelys (førersiden) (s. 347)

Relaterede oplysninger

- Udskiftning af pærer - generelt (s. 341)
- Pærer - specifikationer (s. 348)

Udskiftning af pærer - blinklys bag, bremse- og baklys

Pærer for blinklys bag, bremse- og baklys skiftes inde fra bagagerummet.

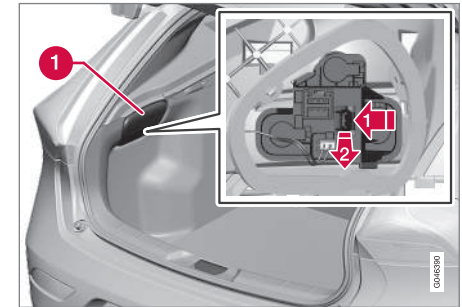

1. Fjern dækslet i betrækket (1) på den side, hvor den defekte pære er.
2. **1** Tryk spærrehagen sidelæns.
2 Træk pærefatningen ud.
3. Løsn den defekte pære ved at trykke den ind og dreje venstre om.
4. Udskift pæren og sæt delene tilbage i omvendt rækkefølge.

Relaterede oplysninger

- Udskiftning af pærer - placering af pærer bag (s. 346)
- Pærer - specifikationer (s. 348)

Udskiftning af pærer - tågebaglys

Pære for tågebaglys er placeret i kofangerens pærefatning.

En venstrestyret bil har tågelygten i venstre side, en højrestyret har den i højre side.

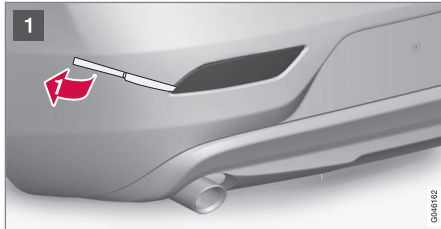

Lygtehus i venstre side.



1 Stik en sløv, knivlignende genstand, f.eks. en bordkniv, ca. 20 mm ind ved trekanten.

➔ Lirk forsigtigt, indtil låsekasten slipper.

! VIGTIGT

Vær forsigtig, så ingen detaljer beskadiges.

2 ➔ Drej pærefatningen venstre om.

➔ Træk pærefatningen ud.

3. Tryk pæren ind, og drej den venstre om.

4. Udskift pæren og sæt delene tilbage i omvendt rækkefølge.

Relaterede oplysninger

- Pærer - specifikationer (s. 348)

Udskiftning af pærer - lys i makeup-spejl

Makeup-spejlets pærer er placeret inden for lampelinserne.

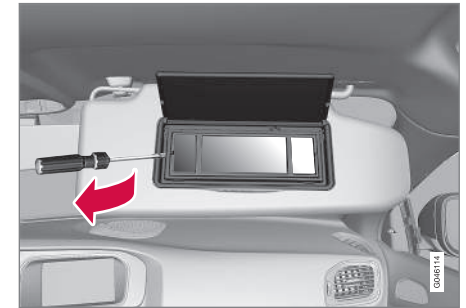

1. Stik en skruetrækker ind under lampelinsen, og vip forsigtigt låsekasten på kanten op.

2. Løsn lampelinsen forsigtigt, og løft den af.

3. Træk pæren lige ud til siden ved hjælp af en næbtang. Klem ikke hårdt med tangen, pærens glas kan blive knust.

4. Udskift pæren og sæt delene tilbage i omvendt rækkefølge.

Relaterede oplysninger

- Pærer - specifikationer (s. 348)

Pærer - specifikationer

Specifikationerne gælder for pærer. Med hensyn til udskiftning af LED-pærer henvises til et værktødssted.

Belysning	W ^A	Type
Nærlys ^B	55	H7 LL
Fjernlys ^B	65	H9
Blinklys for	21	HY21W
Positionslys for ^B	5	W5W LL
Kørellys, forkofanger ^C	19	PW19W
Sideblinklys, sidespejle ^C	5	WY5W LL
Blinklys bagpå	21	PY21W LL
Bremselys	21	P21W LL
Baklys	21	P21W LL
Tågebaglys	21	H21W LL
Makeupspejl-lys	1,2	T5 Sokkel W2x4,6d

A Watt

B Biler med halogenforlygter

C Nogle varianter

Relaterede oplysninger

- Udskiftning af pærer – generelt (s. 341)
- Udskiftning af pærer – placering af pærer for (s. 342)
- Udskiftning af pærer - placering af pærer bag (s. 346)
- Udskiftning af pærer - lys i makeup-spejl (s. 347)

Viskerblade

Viskerblade fejer vand væk fra for- og bagruden. Sammen med sprinklervæske rengør de ruderne og sikrer udsynet ved kørsel.

Forrudens viskerblade skal være i servicestilling, når de skal udskiftes.

Servicestilling



Viskerblade i servicestilling.

For at det skal være muligt at skifte, vaske eller løfte viskerbladene (f.eks. ved afskrabning af is fra forruden) skal de være i servicestilling.

! VIGTIGT

Før viskerbladene sættes i servicestilling - sørg for, at de ikke er frosset fast.

1. Sæt fjernbetjeningen i tændingslåsen⁸, og tryk kort på **START/STOP ENGINE**-knappen for at sætte bilens elsystem i nøgleposition **I**. For detaljeret information om nøglepositioner, se Nøglepositioner - funktioner på forskellige niveauer (s. 79).
2. Tryk kortvarigt på **START/STOP ENGINE**-knappen igen for at sætte bilens elsystem i nøgleposition **0**.
3. Før inden for tre sekunder højre kontaktarm opad, og hold den i ca. 1 sekund.
 - > Viskerne stiller sig derefter i lige oprejst stilling.

Vinduesviskerne vender tilbage til udgangspositionen ved et kort tryk på **START/STOP ENGINE**-knappen, og sætter bilens elsystem i nøgleposition **I** (eller når du starter bilen).

! VIGTIGT

Hvis viskerarmene i servicestilling er blevet slået op fra forruden, skal de slås ned mod forruden igen, før viskerne aktiveres. Dette er for at undgå, at lakken på motorhjelman ridses.

Udskiftning af viskerblade

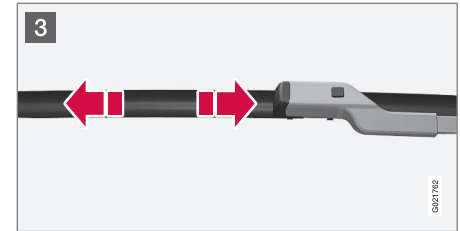
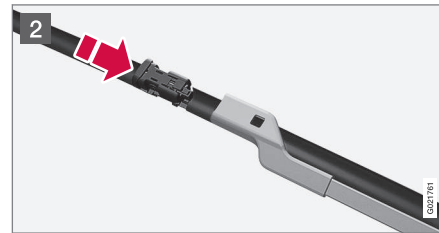
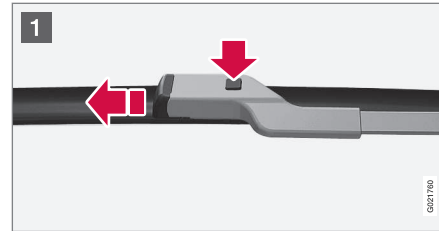

- 1 Slå viskerarmen op, når den er i servicestilling. Tryk på knappen på viskerbladholderen, og træk bladet lige ud parallelt med viskerarmen.
- 2 Skyd det nye viskerblad ind, indtil der høres et klik.
- 3 Kontrollér, at bladet sidder forsvarligt fast.
- 4 Fold viskerarmen tilbage mod forruden.

Vinduesviskerne vender tilbage fra servicestilling til udgangspositionen ved et kort tryk på **START/STOP ENGINE**-knappen, og sætter bilens elsystem i nøgleposition **I** (eller når du starter bilen).

⁸ Ikke nødvendigt i biler med nøglefri start- og låsesystem.

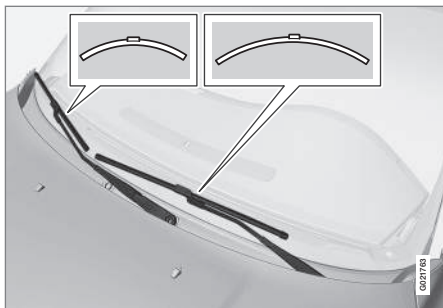

i OBS

Viskerbladene er af forskellig længde. Bladet i førersiden er længere end bladet i passagersiden.

⚠ ADVARSEL

Da bilen er udstyret med en airbag af typen Pedestrian Airbag, anbefaler Volvo at anvende originale viskerarme, og at kun originale dele bruges til dem.

Udskiftning af viskerblad, bagrude

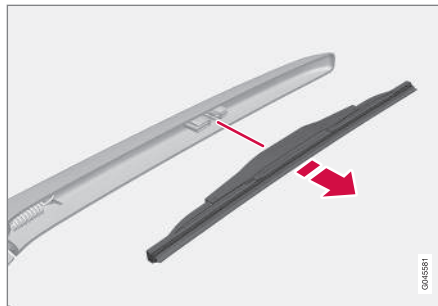

1. Bøj viskerarmen udad.
2. Tag fat i den inderste del af bladet (ved pilen).
3. Drej venstre om for at benytte bladets yderstilling mod viskerarmen som løftestang for at frigøre bladet.
4. Tryk det nye blad fast. Kontrollér, at det sidder forsvarligt fast.
5. Bøj viskerarmen tilbage på plads.

Rengøring

For rengøring af viskerblade og forrude, se Bilvask (s. 366).

! VIGTIGT

Kontroller bladene regelmæssigt. Udskudt vedligeholdelse forkorter bladenes levetid.

Relaterede oplysninger

- Sprinklervæske - påfyldning (s. 351)

Sprinklervæske - påfyldning

Sprinklervæske anvendes til rengøring af lygter og ruder. Ved temperaturer under frysepunktet skal der anvendes sprinklervæske med frostvæske.

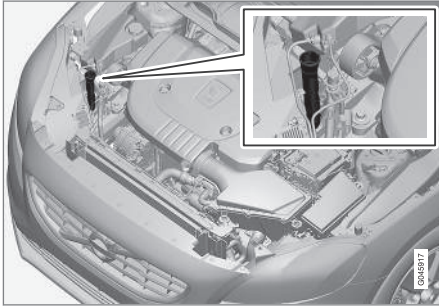

Påfyldning af sprinklervæske sker ved åbning af det blå låg.

Forrude- og lygtesprinklerne har fælles væskebeholder.

i OBS

Når der er ca. 1 liter sprinklervæske tilbage i beholderen, vises en meddelelse i kombiinstrumentet om, at der skal påfyldes sprinklervæske, sammen med symbolet .

Foreskrevet kvalitet: Den af Volvo anbefalede sprinklervæske - med frostvæske i koldt vejr og under frysepunktet.

! VIGTIGT

Brug Volvos originale sprinklervæske eller tilsvarende med anbefalet pH mellem 6 og 8, i brugsopløsning (f.eks. 1:1 med neutralt vand).

! VIGTIGT

Brug sprinklervæske med frostvæske, når temperaturen er under frysepunktet, så det ikke fryser i pumpe, beholder og slanger.

Kapacitet:

- Biler **med** forlygterengøring: 5,5 liter.
- Biler **uden** forlygterengøring: 3,2 liter.

Relaterede oplysninger

- Viskerblade (s. 348)
- Viskere og sprinklere (s. 99)
- Motorhjul - åbne og lukke (s. 335)

Startbatteri – generelt

Startbatteriet bruges til at drive startmotoren og andet elektrisk udstyr i bilen.

Startbatteriet er et traditionelt 12 V-batteri.

Startbatteriets levetid og funktion påvirkes bl.a. af antallet af starter, afladninger, køremåden, kørselsforholdene, klimaet osv.

- Afbryd aldrig startbatteriet, når motoren er i gang.
- Kontrollér, at kablerne til startbatteriet er tilsluttet korrekt og forsvarligt stramme.

Følgende tabel viser specifikationer for startbatteriet.

Spænding (V)	12
Koldstartskapacitet ^A – CCA ^B (A)	720 ^C 760 ^D eller 800 ^D
Dimensioner, L×B×H (mm)	278×175×190 ^C 278×175×190 ^D eller 315×175×190 ^D
Kapacitet (Ah)	70 ^C 70 ^D eller 80 ^D

A I henhold til EN-standard.

B Cold Cranking Amperes.

C Manuel gearkasse.

D Automatisk gearkasse. Specifikationen er afhængig af modelvariant.





! VIGTIGT

Ved udskiftning af startbatteriet i en bil med Start/Stop-funktion skal batteri af den korrekte type monteres, EFB⁹ i en bil med manuel gearkasse, og AGM¹⁰ i en bil med automatisk gearkasse.

Ved udskiftning af støttebatteri skal batteri af AGM-type monteres.

! VIGTIGT

Når startbatteriet udskiftes, skal du sørge for at skifte til et batteri med den samme kapacitet ved koldstart og type som originalbatteriet (se mærkat på batteriet).

i OBS

- Batteriets størrelse skal være i overensstemmelse med det originale batteris dimensioner.
- Batteriets højde er forskellig, afhængigt af størrelsen.

! ADVARSEL

- Startbatteriet kan danne oxyhydrogen (knaldgas), som er meget eksplosiv. En gnist fra et forkert tilsluttet startkabel kan være tilstrækkeligt til, at batteriet eksploderer.
- Startbatteriet indeholder svovlsyre, som kan forårsage alvorlige ætsninger.
- Skyl med rigeligt vand, hvis svovlsyre kommer i kontakt med øjne, hud eller tøj. Ved kontakt med øjne, søg straks lægehjælp.

! VIGTIGT

Ved opladning af startbatteriet eller støttebatteriet (s. 354) må kun en moderne batterioplader med kontrolleret ladespænding anvendes. Hurtigopladningsfunktion må ikke anvendes, da det kan beskadige batteriet.

! VIGTIGT

Hvis der ikke tages hensyn til følgende, kan energisparefunktionen for infotainment midlertidigt holde op med at fungere og/eller meddelelse på kombiinstrumentets informationsdisplay om startbatteriets opladningsgrad kan midlertidigt være uaktuel efter tilslutning af et eksternt startbatteri eller batterioplader:

- Den negative batteripol på bilens startbatteri må **aldrig** bruges til tilslutning af et eksternt startbatteri eller batterioplader - kun **bilens karosseri** må bruges som jordingspunkt.

Se Starthjælp (s. 265) - her beskrives, hvor og hvordan kabelklemmerne skal placeres.

⁹ Enhanced Flooded Battery.

¹⁰ Absorbed Glass Mat.

i OBS

Hvis startbatteriet aflades mange gange, påvirkes dets levetid negativt.

Startbatteriets levetid er påvirket af flere faktorer, herunder af kørselsforhold og klima. Batteriets startkapacitet falder gradvist med tiden, og skal derfor oplades, hvis bilen ikke bruges i længere tid, eller hvis den kun kører korte afstande. Stærk kulde begrænser startkapaciteten yderligere.

For at startbatteriet skal holdes i god stand anbefales mindst 15 minutters kørsel om ugen, eller batteriet tilsluttes til en batterioplader med automatisk vedligeholdelsesoplading.

Et startbatteri, som holdes konstant opladet, har maksimal levetid.

Relaterede oplysninger

- Batteri - symboler (s. 353)
- Startbatteri - udskiftning (s. 354)

Batteri - symboler

På batterier er der symboler, som informerer og advarer.

Symboler på batterier

	Brug beskyttelsesbriller.
	Du kan finde yderligere informationer i bilens instruktionsvejledning.
	Opbevar batteriet utilgængeligt for børn.
	Batteriet indeholder ætsende syre.

	Undgå gnister og åben ild.
	Eksplosionsfare.
	Skal indleveres til genbrug.

i OBS

Et opbrugt startbatteri eller støttebatteri skal genbruges på en miljømæssigt forsvarlig måde. Det indeholder bly.

Relaterede oplysninger

- Startbatteri – generelt (s. 351)
- Batteri – Start/Stop (s. 354)

Startbatteri - udskiftning

Startbatteriet skal udskiftes af et autoriseret værksted.

Volvo anbefaler at lade et værksted udføre udskiftning batterier - et autoriseret Volvo-værksted anbefales.

For mere information om bilens startbatteri, se Startbatteri – generelt (s. 351) og Starthjælp (s. 265).

Batteri – Start/Stop

Bil med Start/Stop-funktion er ud over startbatteriet udstyret med et støtdebatteri.

Biler udstyret med Start/Stop-funktion er udstyret med to 12 V-batterier - et ekstra kraftigt startbatteri og et støtdebatteri, som hjælper ved Start/Stop-funktionens opstart.

For mere information om Start/Stop-funktionen, se Start/Stop* (s. 272).

For mere information om bilens startbatteri, se Starthjælp (s. 265).

Følgende tabel viser specifikationer for hjælpebatteriet.

Spænding (V)	12
Koldstartskapacitet ^A – CCA ^B (A)	120 ^C 170 ^D

Dimensioner, LxBxH (mm)	150x90x106 ^C
	150x90x130 ^D
Kapacitet (Ah)	8 ^C
	10 ^D

A I henhold til EN-standard.

B Cold Cranking Amperes.

C Manuel gearkasse i kombination med Start/Stop-funktion som kun standser automatisk, når bilen står helt stille.

D Andre.

VIGTIGT

Ved udskiftning af startbatteriet i en bil med Start/Stop-funktion skal batteri af den korrekte type monteres, EFB¹¹ i en bil med manuel gearkasse, og AGM¹² i en bil med automatisk gearkasse.

Ved udskiftning af støtdebatteri skal batteri af AGM-type monteres.

¹¹ Enhanced Flooded Battery.

¹² Absorbed Glass Mat.

i OBS

- Jo højere strømforbrug i bilen, desto mere skal generatoren arbejde og batterierne oplades = øget brændstofforbrug.
- Når startbatteriets kapacitet er faldet til under det lavest tilladte niveau, slås Start/Stop-funktionen fra.

Midlertidig reduceret Start/Stop-funktion på grund af højt strømforbrug betyder:

- Motoren starter automatisk¹³ uden at føreren trykker på koblingspedalen (manuel gearkasse).
- Motoren starter automatisk uden at føreren løfter foden fra driftsbremsepedalen (automatgearkasse).

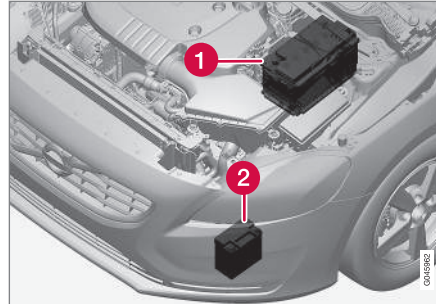
Batteriernes placering

1 Startbatteri¹⁴

2 Støttebatteri

Støttebatteriet kræver som regel ikke mere service end det almindelige startbatteri. I tilfælde af spørgsmål eller problemer bør et værksted kontaktes - et autoriseret Volvo-værksted anbefales.

i VIGTIGT

Hvis der ikke tages hensyn til følgende kan Start/Stop-funktionen midlertidigt holde op med at fungere efter tilslutning af et eksternt startbatteri eller batterioplader:

- Den negative batteripol på bilens startbatteri må **aldrig** bruges til tilslutning af et eksternt startbatteri eller batterioplader - kun **bilens karosseri** må bruges som jordingspunkt.

Se Starthjælp (s. 265) - her beskrives, hvor og hvordan kabelklemmerne skal placeres.

¹³ Automatisk start kan kun ske, hvis gearstang står i neutral stilling.

¹⁴ Se Startbatteri - generelt (s. 351) for udførlig beskrivelse af startbatteriet.



i OBS

Hvis startbatteriet er blevet så afladet, at alt er "sort" og stort set ingen normale elektriske funktioner i bilen virker, og motoren derefter startes ved hjælp af et eksternt batteri eller en batterioplader, vil Start/Stop-funktionen være aktiveret. Motoren vil så kunne standses automatisk, men Start/Stop-funktionen kan ved en automatisk standsning forøje automatisk start af motoren på grund af utilstrækkelig kapacitet i startbatteriet.

For at sikre en vellykket automatisk start efter en automatisk standsning skal batteriet først lades op. Ved en udetemperatur på +15 °C skal batteriet oplades i mindst 1 time. Ved en lavere udetemperatur anbefales en opladningstid på 3-4 timer. Det anbefales, at batteriet oplades med en ekstern batterioplader.

Hvis der ikke er mulighed for dette, anbefales det at deaktivere Start/Stop-funktionen midlertidigt, indtil startbatteriet er genopladet tilstrækkeligt.

For mere information om opladning af startbatteri, se Startbatteri – generelt (s. 351).

Relaterede oplysninger

- Batteri - symboler (s. 353)

Elsystem

Elsystemet er 1-polet og anvender chassis og motorblok som ledere.

Bilen har en spændingsreguleret vekselstrøms-generator.

Startbatteriets størrelse, type og ydelse afhænger af bilens udstyr og funktion.

i VIGTIGT

Når startbatteriet udskiftes, skal du sørge for at skifte til et batteri med den samme kapacitet ved koldstart og type som originalbatteriet (se mærkat på batteriet).

Relaterede oplysninger

- Startbatteri - udskiftning (s. 354)
- Startbatteri – generelt (s. 351)

Sikringer - generelt

For at forhindre, at bilens elektriske system beskadiges pga. kortslutning eller overbelastning, beskyttes alle de forskellige elektriske funktioner og komponenter af en række sikringer.

Hvis en elektrisk komponent eller funktion ikke fungerer, kan det skyldes, at komponentens sikring midlertidigt har været overbelastet og er brændt over. Hvis den samme sikring brænder over gentagne gange, er der fejl i komponenten. Volvo anbefaler, at du henvender dig til et autoriseret Volvo-værksted for kontrol.

Udskiftning

1. Se på sikringsoversigten for at finde sikringen.
2. Træk sikringen ud, og se fra siden, om den bøjede tråd er brændt over.
3. I givet fald skal der skiftes til en ny sikring af samme farve og med samme amperetal.

i ADVARSEL

Brug aldrig et fremmedlegeme eller en sikring med højere amperetal end specificeret til at erstatte en sikring. Det kan forårsage betydelige skader på elsystemet og muligvis føre til brand.

Placering af elcentraler

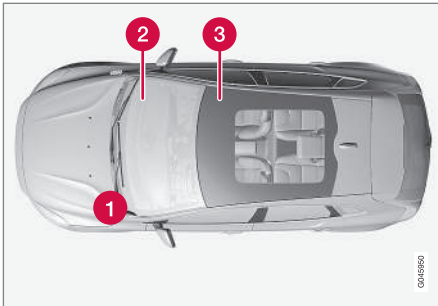

Placering af sikringsbokse i venstrestyret bil. Hvis bilen er højrestyret, skifter sikringsboksen under handskerummet side.

- 1 Motorrum
- 2 Under handskerummet
- 3 Under højre forsæde

Relaterede oplysninger

- Sikringer - i motorrummet (s. 358)
- Sikringer - under handskerum (s. 361)
- Sikringer - under højre forsæde (s. 364)

Sikringer - i motorrummet

Sikringer i motorrummet beskytter bl.a. motor- og bremsefunktioner.

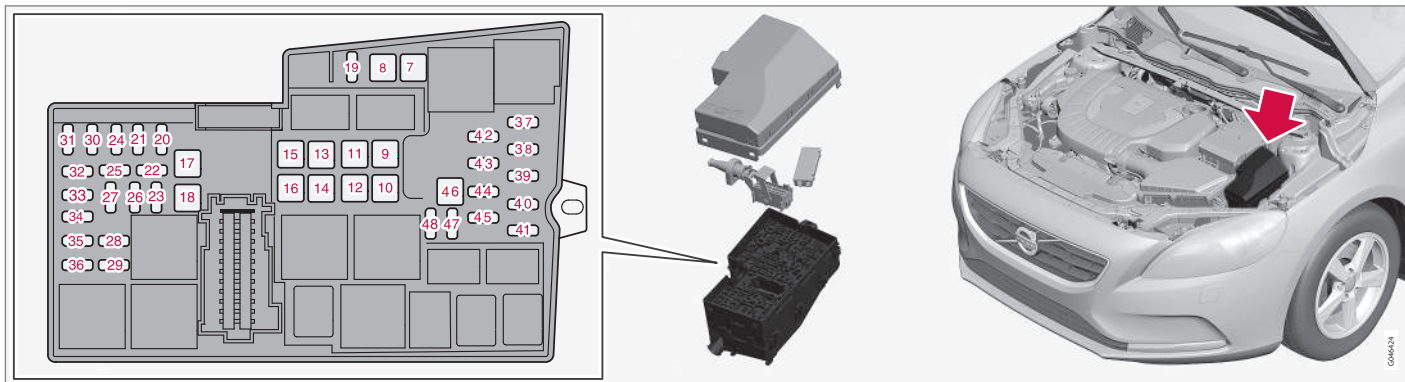

På indersiden af dækslet findes en tang, der gør det lettere, når en sikring skal trækkes ud eller sættes på plads.



I sikringsboksen er der også plads til en række reservesikringer.

Udskiftning af sikringer

Sikringerne er tilgængelige, når dækslet, som er placeret på startbatteriet, og sikringsboksens dæksel er blevet løsnet.

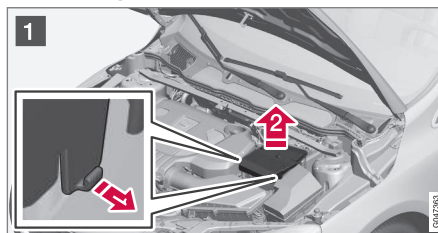
Afmontering af dækslet



- 1  Fold de låsninger ud, som er placeret på siderne af dækslet til startbatteriet.
- 2  Løft dækslet lige opad.

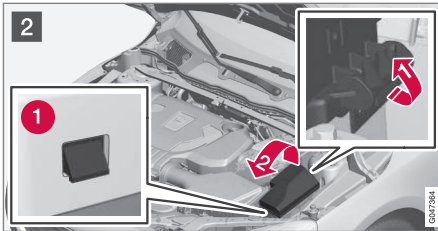

2 **1** Fold låsen ud, som er placeret på sikringsboksens side.

2 Drej dækslet opad, indtil låseknasterne (1) frigøres.

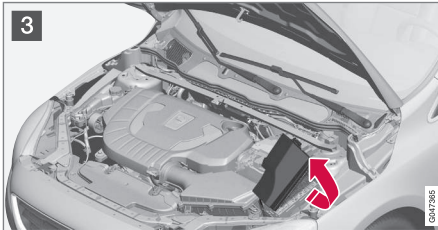

3 Fold dækslet mod motoren for at få adgang til sikringerne.

Genmontering af dækslet

Montér delene i modsat rækkefølge.

Positioner

Mærkatene på indersiden af dækslet viser sikringernes placering.

- Sikringerne 7-18 og 46 er af typen "JCASE" og bør udskiftes af et værksted¹⁵.
- Sikringerne 19-45 og 47-48 er af typen "Mini Fuse".

	Funktion	A ^A
7	ABS-pumpe	40
8	ABS-ventiler	30
9	Forlygtesprinklere*	20
10	Kabineblæser	40
11	-	-
12	Primær sikring for sikring 32-36	30
13	-	-
14	Elovarmet forrude højre side*	40
15	-	-
16	Elovarmet forrude venstre side*	40
17	Parkeringsvarmer*	20

	Funktion	A ^A
18	Forrudeviskere	20
19	Central elektronisk styreenhed, referencespænding støttebatteri	5
20	Horn	15
21	Bremselys	5
22	-	-
23	Lyskontakt	5
24	Interne relæspoler	5
25	12 V stikkontakt tunnelkonsol for	15
26	Transmissionsstyreenhed	15
27	-	-
28	12 V stikkontakt tunnelkonsol bag	15
29	-	-
30	Motorstyreenhed	5
31	Elbetjent sæde, højre*	20
32	Lambdasonder; Relæspole i relæ til køleventilator	15

¹⁵ Et autoriseret Volvo-værksted anbefales.



	Funktion	A ^A
33	Vakuumregulatorer; Ventiler; Styreenhed kølerjalusi; Styreenhed spoilerjalusi (diesel); Kompressor A/C; Solenoid til motoroliepumpe; Køleventil til klimaanlæg (diesel); Glødesystem (diesel); Relæspoler i relæer for Start/Stop-funktioner	10
34	EGR-ventil (diesel); EVAP-ventil (benzin); Motorstyreenhed; Termostat til motorens kølesystem (benzin); Kølepumpe til EGR (diesel)	15
35	Tændspoler (benzin)	15
	Dieselfiltervarmer (diesel)	25
36	Motorstyreenhed	15
37	ABS	5
38	Motorstyreenhed, Transmissionsstyreenhed; Airbags	7,5
39	Lyshøjderregulering*	10
40	El-servostyring	5
41	Central elektronisk styreenhed	15
42	-	-
43	-	-

	Funktion	A ^A
44	Kollisionsadvarsel	5
45	Gaspedalgiver	5
46	-	-
47	-	-
48	Kølevæskepumpe (når der ikke er parmeringsvarmer)	10

^A Ampere

Relaterede oplysninger

- Sikringer - under handskerum (s. 361)
- Sikringer - under højre forsæde (s. 364)

Sikringer - under handskerum

Sikringer under handskerummet beskytter bl.a. airbag- og kabinebelysningsfunktioner.



På indersiden af dækslet til **sikringsboksen i motorrummet** er der en tang, som gør det lettere, når en sikring skal trækkes ud eller sættes på plads.

I **sikringsboksen i motorrummet** er der også plads til en række reservesikringer.

Udskiftning af sikringer

Sikringerne er tilgængelige, når det beskyttende dæksel er blevet løsnet fra sikringsboksen.

◀◀ Demontering af dæksel

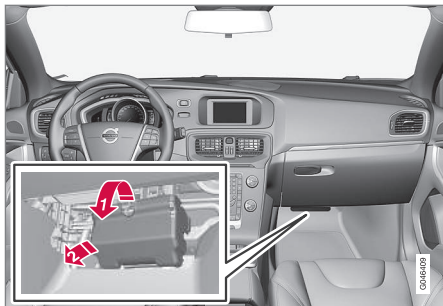

- 1 Tag fat i udskæringen og træk, indtil låseknasterne i dækslets underkant frigøres fra sikringsboksen.
- 2 Fjern dækslet.

i OBS

Der kræves en relativt stor trækraft for, at låseknasterne i dækslets overkant først skal frigøres fra sikringsboksen.

Genmontering af dæksel

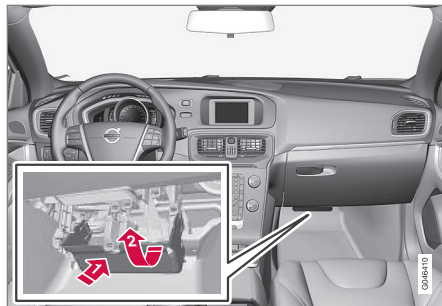

- 1 Før de nederste låseknaster ind.
- 2 Drej dækslet opad, indtil de øverste knaster klikker på plads.

i OBS

Sørg for, at de øvre låseknaster føres korrekt ind i sikringsboksens spor.

Positioner

Sikringerne er af typen "Mini Fuse".

	Funktion	A ^A
56	Brændstofpumpe	20
57	-	-

	Funktion	A ^A
58	Bagrudevisker	15
59	Display på loftskonsollen (Påmindelse om sikkerhedssele/Indikering for airbag på passagerplads foran)	5
60	Interiørlys; Betjeningsknop i loftskonsol til læselamper foran og kabinebelysning; Elbetjente sæder*	7,5
61	Elbetjent rullegardin for glastag*	10
62	Regnsensor*, Nedblænding indvendigt bakspejl*, Fugtsensor*	5
63	Kollisionsadvarsel*	5
64	-	-
65	Oplåsning bagklap ^B	10
66	-	-
67	Reserveposition 3 kontinuerlig spænding	5
68	Ratlås	15
69	Kombiinstrument	5
70	Centrallås tankdækselklap ^C	10

	Funktion	A ^A
71	Klimapanel	7,5
72	Ratmodul	7,5
73	Alarmsirene*; OBDII-stik til diagnose	5
74	Fjernlys	15
75	-	-
76	Baklys	7,5
77	Forrudesprinklere ^D , Bagrudesprinklere ^D	20
78	Startspærre	5
79	Reservepositon 1 kontinuerlig spænding	15
80	Reservepositon 2 kontinuerlig spænding	20
81	Bevægelsessensor for alarm*; Fjernbetjeningsmodtager	5
82	Forrudesprinklere ^E , Bagrudesprinklere ^E	20
83	Centrallås tankdækselklap ^F	10
84	Oplåsning bagklap ^G	10

	Funktion	A ^A
85	Elektrisk ekstravarme*; Knap sædevarme bag*	7,5
86	Airbags, Airbag fodgængere*	7,5
87	Reservepositon 4 kontinuerlig spænding	7,5
88	-	-
89	-	-

A Ampere

B Se også sikring 84.

C Se også sikring 83.

D Se også sikring 82.

E Se også sikring 77.

F Se også sikring 70.

G Se også sikring 65.

Relaterede oplysninger

- Sikringer - i motorrummet (s. 358)
- Sikringer - under højre forsæde (s. 364)

Sikringer – under højre forsæde

Sikringer under højre forsæde beskytter bl.a. infotainmentfunktioner og sædevarme.

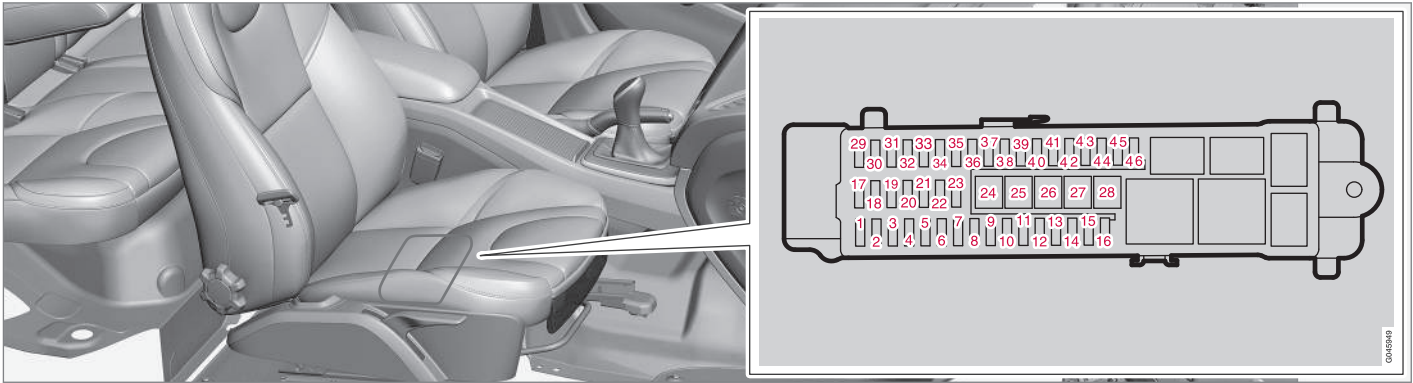

På indersiden af dækslet til **sikringsboksen i motorrummet** er der en tang, som gør det lettere, når en sikring skal trækkes ud eller sættes på plads.

I **sikringsboksen i motorrummet** er der også plads til en række reservesikringer.

Positioner

- Sikringerne 24-28 er af typen "JCASE" og bør udskiftes af et værksted.¹⁶
- Sikringerne 1-23 og 29-46 er af typen "Mini Fuse".

	Funktion	AA
1	-	-
2	Nøglefrit system*	10

	Funktion	AA
3	Dørhåndtag, nøglefrit system*	5
4	Kontrolpanel venstre fordør	25
5	Kontrolpanel højre fordør	25
6	Kontrolpanel venstre bagdør	25
7	Kontrolpanel højre bagdør	25

¹⁶ Et autoriseret Volvo-værksted anbefales.

	Funktion	A ^A
8	Primær sikring for sikring 12-16: Infotainment	25
9	Elbetjent sæde, venstre*	20
10	-	-
11	Intern relæspole	5
12	-	-
13	-	-
14	-	-
15	-	-
16	-	-
17	12 V kontakt bagagerum	15
18	-	-
19	-	-
20	-	-
21	-	-
22	-	-
23	Anhængerstik 2*	20

	Funktion	A ^A
24	Audio-styreenhed (forstærker)*	30
25	-	-
26	Anhængerstik 1*	40
27	Elopvarmet bagrude	30
28	-	-
29	BLIS*	5
30	Parkeringshjælp*	5
31	Parkeringskamera*	5
32	-	-
33	-	-
34	Sædevarme foran, førerside	15
35	Sædevarme foran, passagerside	15
36	-	-
37	-	-
38	-	-
39	Sædevarme bag højre*	15
40	Sædevarme bag venstre*	15

	Funktion	A ^A
41	-	-
42	-	-
43	-	-
44	-	-
45	Audio-styreenhed (forstærker)*, signal for diagnose; Audio-styreenhed eller Styreenhed for Sensus ^B ; Infotainment-styreenhed eller Skærm ^B ; Digitalradio*; TV*	15
46	Telematik*; Bluetooth*	5

A Ampere

B Visse modelvarianter.

Relaterede oplysninger

- Sikringer - i motorrummet (s. 358)
- Sikringer - under handskerum (s. 361)

Bilvask

Bilen bør vaskes, så snart den er blevet snavset. Anbring bilen på en vaskeplads med olieudskiller. Brug bilshampoo.

Vask i hånden

- Fjern fugleklatte fra lakken snarest muligt. De indeholder kemikalier, som meget hurtigt påvirker og misfarver lakken. Det anbefales, at få eventuel misfarvning fjernet af et autoriseret Volvo-værksted.
- Spul undervognen.
- Spul hele bilen, indtil det løse snavs er fjernet, for at mindske risikoen for vaskeridser. Sprøjt ikke direkte på låsene.
- Brug et koldaffedtningsmiddel på stærkt tilsmudsede flader efter behov. Bemærk, at overfladerne ikke må være opvarmede af solen!
- Vask med en svamp og bilshampoo og rigeligt med lunkent vand.
- Vask viskerbladene med en lunken sæbeopløsning eller bilshampoo.
- Tør bilen med et rent, blødt vaskeskind eller en vandskraber. Hvis vanddråber ikke får lov at tørre af sig selv i stærkt sollys, mindskes risikoen for eventuelle pletter, som skal poleres væk.

ADVARSEL

Motorvask skal altid udføres på værksted. Hvis motoren er varm, er der risiko for brand.

VIGTIGT

Beskidte forlygter har reduceret funktion. Rengør dem jævnligt, f.eks. ved påfyldning af brændstof.

Brug ikke ætsende rengøringsmidler eller rengøringsmidler med en pH-værdi under 3,5 eller over 11,5. Brug vand og en ikke-ridsende svamp.

OBS

Der kan midlertidigt komme kondens på indersiden af glasset på den udvendige belysning som f.eks. forlygter og baglygter. Det er normalt, al udvendig belysning er konstrueret til at modstå dette. Kondens ventileres normalt ud af lygtehuset, når lampen har været tændt et stykke tid.

Vask i vaskehal

Vask i vaskehal er en let og hurtig måde at vaske bil, men maskineriet kan ikke komme ind alle steder. For at få gode resultater anbefales det at vaske bilen med hånden.

OBS

I de første måneder må bilen kun vaskes i hånden. Det skyldes, at lakken er mere følsom, når den er ny.

VIGTIGT

Hvis bilen er lakeret med en mat klarlak, må der aldrig anvendes et vaskeprogram, som slutter med varmvoksbehandling.

Højtryksvask

Brug fejende bevægelser ved højtryksvask, og kontrollér at mundstykket ikke kommer nærmere bilens flader end 30 cm (afstanden gælder alle udvendige detaljer). Sprøjt ikke direkte på låsene.

Afprøv bremserne

ADVARSEL

Afprøv altid bremserne efter vask, også parkeringsbremsen, så fugt og korrosion ikke angriber bremsebelægningerne og forringer bremserne.

Tryk let på bremsepedalen af og til under kørsel af længere strækninger i regn eller snesjap. Friktionsvarmen opvarmer bremsebelægningerne, så de tørrer. Gør det samme efter start i meget fugtigt eller koldt vejr.

Viskerblade

Asfalt-, støv- og saltrester på viskerbladet samt insekter, is m.m. på forruden forringer bladets levetid.

Ved rengøring:

- Stil viskerbladene i servicestilling, se Viskerblade (s. 348).

i OBS

Vask jævnligt viskerbladene med en lunken sæbeopløsning eller bilshampoo.

Brug ingen stærke opløsningsmidler.

Udvendige plast-, gummi- og pyntedele

Til rengøring og pleje af indfarvede plastdele, gummi- og pyntedele, f.eks. forkromede lister, anbefales et særligt rengøringsmiddel, der fås hos Volvo-forhandlere. Ved brug af et sådant rengøringsmiddel skal anvisningerne nøje følges.

! VIGTIGT

Undgå voksning og polering på plast, gummi og på lakerede detaljer i mat eller halvmat version.

Ved brug af affedtningsmiddel på plast og gummi, gnid kun med let tryk, hvis det er nødvendigt. Brug en blød vaskesvamp.

Polering af forkromede lister kan slide eller beskadige den blanke overflade.

Poleringsmiddel, som indeholder slibemidler, må ikke anvendes.

! VIGTIGT

Undlad at vaske bilen med rengøringsmiddel med en pH-værdi under 3,5 eller over 11,5. I givet fald kan der opstå misfarvning af anodiserede aluminiumdele, såsom tagbagagebæreren og omkring sideruderne.

Brug aldrig metalpolermiddel på anodiserede aluminiumdele, da dette kan give misfarvning og ødelægge overfladebehandlingen.

Følge

Brug kun fælgrenørensmidler, der anbefales af Volvo.

Kraftige fælgrensemidler kan beskadige overfladen og fremkalde pletter på forkromede aluminiumfælg.

Relaterede oplysninger

- Polering og voksning (s. 368)
- Rengøring indvendigt (s. 370)
- Vand- og smudsafvisende yderlag (s. 369)

Polering og voksning

Polér og voks bilen, når lakken er mat, eller for at give den ekstra beskyttelse.

Det er ikke nødvendigt at polere bilen, før den er mindst et år gammel, mens den godt kan vokses tidligere. Den bør ikke poleres og vokses i direkte sollys.

Vask og tør bilen meget grundigt, inden den poleres eller vokses. Fjern asfalt- og tjærestænk med asfaltfjerner eller terpentin. Vanskelige pletter kan fjernes med fin slibepasta (gnidning), der er beregnet til billak.

Polér først med polish, og voks derefter med flydende eller fast voks. Følg omhyggeligt vejledningen på emballagen. Mange præparater indeholder både polish og voks.

! VIGTIGT

Undgå voksning og polering på plast, gummi og på lakerede detaljer i mat eller halvmat version.

Ved brug af affedningsmiddel på plast og gummi, gnid kun med let tryk, hvis det er nødvendigt. Brug en blød vaskesvamp.

Polering af forkromede lister kan slide eller beskadige den blanke overflade.

Poleringsmiddel, som indeholder slibemidler, må ikke anvendes.

! VIGTIGT

Kun lakbehandlinger anbefalet af Volvo må bruges. Andre behandlinger som f.eks. lak-konservering, lakforsegling, beskyttelse, højglansforsegling eller lignende kan beskadige lakken. Eventuelle lakskader fremkaldt af sådanne behandlinger omfattes ikke af Volvo garanti.

Mat klarlak

Hvor bilen er lakeret med en mat klarlak, skal du tænke på følgende for at undgå lakskader pga. ukorrekt behandling:

! VIGTIGT

En mat klarlak må aldrig poleres. Polering gør, at lakken bliver blank.

Brug ikke lakrensere, slibemidler, poleringsprodukter eller lakkonservering, f.eks. voks. Disse produkter er kun beregnet til blanke overflader. Hvis de bruges på mat lak, opstår der alvorlige skader på overfladerne (blanke pletter).

! VIGTIGT

- Hvis der kommer voks på den matte lakoverflade, skal det straks fjernes med almindelig rensebenzin.
- Pas på, at der ikke kommer harpiks, fedt eller olie på bilens lak. De kan efterlade rester. Fjern straks med almindelig rensebenzin.

Gå forsigtigt til værks, og tryk ikke for kraftigt på lakoverfladen.

Relaterede oplysninger

- Bilvask (s. 366)

Vand- og smudsafvisende yderlag

Ruderne er behandlet med en belægning, der forbedrer udsynet ved svære vejrforhold.

Vand- og smudsafvisende yderlag*



De vandafvisende lag udsættes for et naturligt slid.

Vedligeholdelse:

- Brug aldrig produkter som f.eks. bilvoks, affedtningsmidler el.lign. på glasfladen, da dette kan ødelægge de vandafvisende egenskaber.
- Vær forsigtig ved rengøring, for ikke at komme til at ridse glasfladen.
- For at undgå at beskadige glasfladen ved iskrabning, bør man kun bruge en iskraber af plastic.
- For at bibeholde de vandafvisende egenskaber på sideruderne anbefales det at behandle dem med et specielt efterbehandlingsmiddel, som fås hos Volvo-forhandlere. Det bør anvendes første gang efter tre år og derefter en gang om året.

! VIGTIGT

Brug ikke en iskraber af metal til at fjerne is fra vinduerne. Brug elopvarmningen til at fjerne is fra spejlene, se Ruder og sidespejle - elopvarmning (s. 104).

Relaterede oplysninger

- Bilvask (s. 366)

Rustbeskyttelse

Bilen har på fabrikken fået en meget grundig og komplet rustbeskyttelse. Dele af karosseriet er fremstillet af galvaniseret plade. Undervognen er beskyttet af et slidstærkt rustbeskyttelsesmiddel. En tynd, penetrerende rustbeskyttelsesvæske er sprøjtet ind i vanger, hulrum, lukkede sektioner og sidedøre.

Kontrol og vedligeholdelse

Bilens rustbeskyttelse behøver normalt ingen vedligeholdelse, men at holde bilen ren hjælper altid med til at nedsætte risikoen for rust yderligere. Stærkt basiske eller sure rengøringsvæsker skal altid undgås på blanke pynteelementer. Eventuelle stenslag bør udbedres, så snart de bliver opdaget.

Relaterede oplysninger

- Lakskader (s. 371)

Rengøring indvendigt

Brug kun de rengøringsmidler og bilplejeprodukter, som Volvo anbefaler. Rengør regelmæssigt. For de bedste resultater behandles pletter med det samme. Det er vigtigt med støvsugning før rengøring med rengøringsmidler.

! VIGTIGT

- Visse farvede beklædningsgenstande (f.eks. mørke jeans og ruskindstøj) kan misfarve indtrækket. Hvis det sker, er det vigtigt så hurtigt som muligt at rengøre og efterbehandle disse dele af indtrækket.
- Brug aldrig kraftige opløsningsmidler, f.eks. sprinklervæske, rensebenzin eller mineralisk terpentin til at rengøre interiøret, da det kan beskadige både indtræk og andre interiørmaterialer.
- Sprøjt aldrig rengøringsmidler direkte på komponenter, der har elektriske knapper. Tør dem af med en klud, der er fugtet med rengøringsmidlet.
- Skarpe genstande og velcroband kan beskadige bilens tekstilbetræk.

Tekstilindtræk og loftsindtræk

Volvo tilbyder et fuldt dækkende tekstilplejeprodukt til tekstil- og loftsindtræk, som, når det bruges i overensstemmelse med anvisningerne,

bevare indtrækkets egenskaber. Tekstilplejeproduktet kan købes hos en Volvo-forhandler.

Læderindtræk

Volvos læderindtræk er behandlet for at bevare sit oprindelige udseende.

Læderindtræk er et naturprodukt, der forandrer sig og får en smuk patina med tiden. For at læderets egenskaber og farve skal bevares, er regelmæssig rengøring og efterbehandling nødvendig. Volvo kan levere et heldækkende produkt, Volvo Leather Care Kit/Wipes, til rengøring og efterbehandling af læderindtræk, som bevare dets beskyttende ydre lag, hvis det bruges efter anvisningerne.

For at opnå det bedste resultat anbefaler Volvo, at man rengør læderet og påfører beskyttelsescreme 1-4 gange om året (eller endnu flere gange efter behov). Volvo Leather Care Kit/Wipes kan købes hos en Volvo-forhandler.

Læderrat

Læder skal kunne ånde. Overdæk aldrig et læderrat med beskyttende plast. Til rengøring af læderrat anbefales Volvo Leather Care Kit/Wipes.

Indvendige plast-, metal- og trædele

Til rengøring af dele og flader inde i bilen anbefales en let, vandfugtet splitfibreklud eller en mikrofiberklud, der fås hos en Volvo-forhandler.

Skrab eller gnid aldrig på en plet. Brug aldrig kraftige pletjerningsmidler. I vanskeligere tilfælde

kan man bruge specielle rensmidler, der fås hos Volvo-forhandlere.

Sikkerhedsseler

Brug vand og et syntetisk vaskemiddel. Et specielt tekstilrengøringsmiddel fås hos en Volvo-forhandler. Sørg for, at selen er tør, inden den rulles op igen.

Indlægsmåtter og gulvmåtte

Tag indlægsmåtterne ud for separat rengøring af gulvmåtten og indlægsmåtterne. Brug en støvsuger til borttagning af støv og snavs. Hver indlægsmåtte sidder fast med pigge.

Tag indlægsmåttens ud ved at tage fat i indlægsmåttens ved hver pig og løfte måtten lige op.

Sæt indlægsmåttens på plads ved at trykke den fast ved hver pig.

! ADVARSEL

Brug kun én indlægsmåtte ved hver plads, og kontroller før kørsel, at måtten ved førersædet er korrekt stukket ned og fastgjort i tappene, så den ikke kommer i klemme omkring og under pedalerne.

Til pletter på gulvmåtten anbefales det at bruge et specielt tekstilrengøringsmiddel efter støvsugning. Gulvmåtter skal rengøres med midler, som anbefales af en Volvo-forhandler.

Relaterede oplysninger

- Bilvask (s. 366)

Lakskader

Lakken udgør en vigtig del af bilens rustbeskyttelse og skal derfor kontrolleres regelmæssigt. De mest almindelige lakskader er mindre stenslag, ridser og skader på f.eks. skærmkanter, døre og kofangere.

! VIGTIGT

Hvor bilen er lakeret med en mat klarlak:
Lad kun et autoriseret værksted udføre lakreparationer. Et autoriseret Volvo-værksted anbefales.

Udbedring af mindre lakskader

For at undgå rustangreb bør lakskader udbedres omgående.

Materiale, der kan være nødvendigt

- Grundfarve (primer)¹⁷ - til f.eks. plastbelagte kofangere findes der speciel vedhæftningsprimer på spraydåse.
- Underlak og klarlak - fås på spraydåse eller som farveblyanter/stifter¹⁸.
- Afdækningstape.
- Fint sandpapir¹⁷.

¹⁷ Eventuelt.

¹⁸ Følg vejledningen på emballagen til farvepenner/stiften.

Farvekode

Mærkat for farvekode er placeret på bilens dørs-tolpe og bliver synlig, når højre bagdør åbnes.

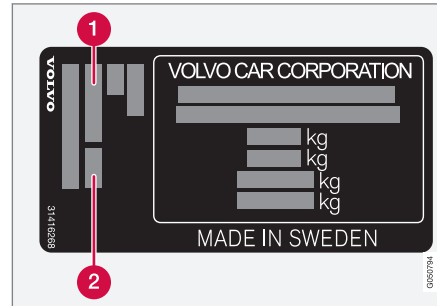

- 1 Udvendig farvekode
- 2 Eventuel sekundær, udvendig farvekode

Det er vigtigt at bruge den rette farve. Vedrørende produktetikettens placering, se Typebetegnelser (s. 374).

Reparer mindre lakskader som f.eks. stenslag og ridser

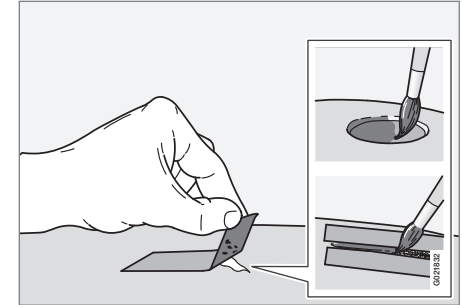

Inden arbejdet påbegyndes, skal bilen være renvasket og tør, og den skal have en temperatur på over 15 °C.

1. Sæt et stykke tape over det beskadigede sted. Træk derefter tapen af, så eventuelle lakrester følger med.

Hvis skaden er nået ned til en metalflade (plade), er det tilrådeligt at bruge en grundfarve (primer). Ved skader på en plastoverflade bør en primer anvendes for bedre resultater - spray i spraydåsens låg og pensl tyndt.

- ◀ 2. Hvis det er nødvendigt, kan der forud for malerarbejdet foretages en let slibning af det berørte område med et meget fint slibemateriale (f.eks. hvis der er ujævne kanter). Overfladen rengøres omhyggeligt og får lov til at tørre.
- 3. Rør godt i grundfarven (primer), og påfør ved hjælp af en tynd pensel, en tændstik el. lign. Afslut med underlak og klarlak, når grundfarven er tør.
- 4. Ridser udbedres som ovenfor beskrevet, men der skal afdækkes rundt om skaden for at beskytte den ubeskadigede lak.

OBS

Hvis stenslaget ikke er nået ned til metalfladen (pladen), og der stadig er et ubeskadiget farvelag - fyd underlak og klarlak i umiddelbart efter, at overfladen er blevet gjort ren.

Relaterede oplysninger

- Rustbeskyttelse (s. 369)

SPECIFIKATIONER

Typebetegnelser

Unik information om bilen, f.eks. typebetegnelse og chassisnummer, kan ses på en mærkat i bilen.

Etiketternes placering

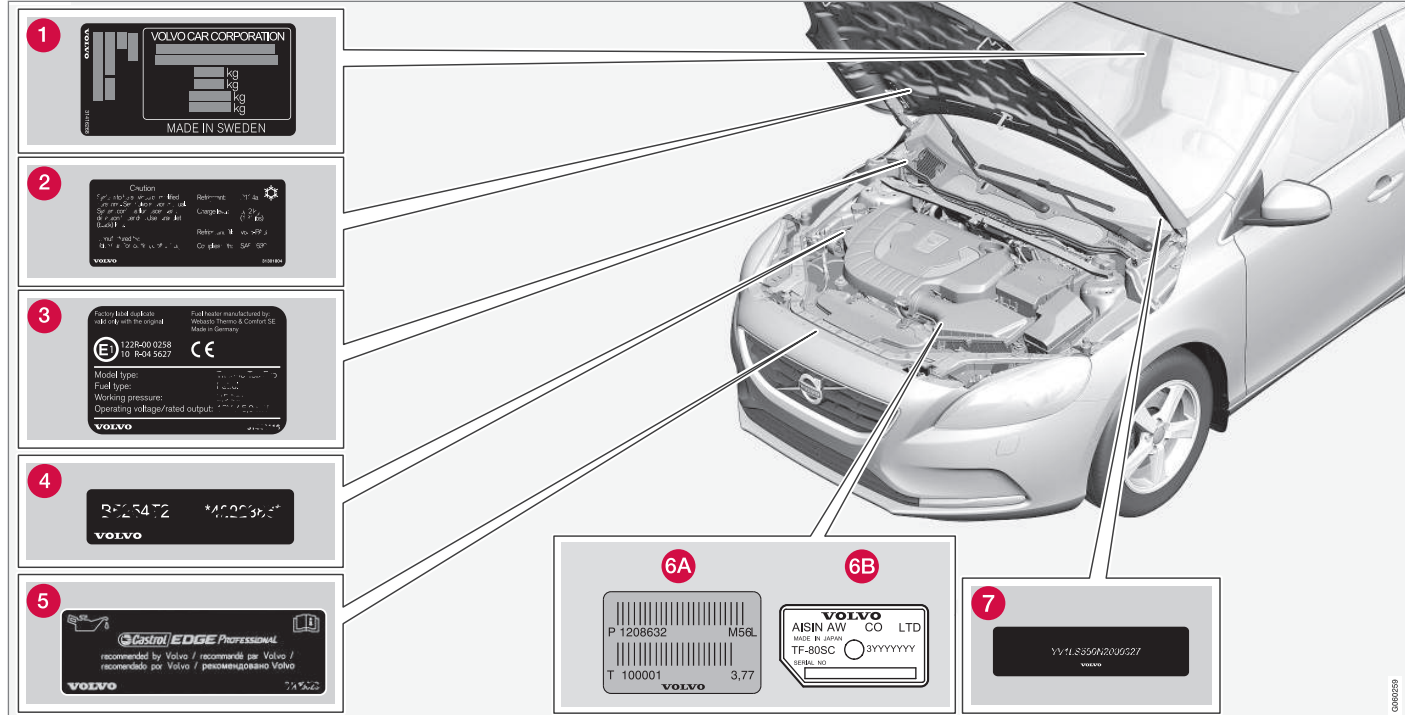

Illustrationen er skematisk. Detaljerne kan variere, afhængigt af marked og model.

Ved al kontakt med Volvo-forhandleren vedrørende bilen og ved bestilling af reservedele og til-

behør kan det være en fordel at kende bilens typebetegnelse samt chasis- og motornummer.

1 Typebetegnelse, chassisnummer, tilladte maksimumsvægte og kodebetegnelse for



SPECIFIKATIONER

◀ udvendig farvekode samt typegodkendelsesnummer. Mærkatet er placeret på dørstolpen og bliver synlig, når højre bagdør åbnes.

- 2 Mærkat for A/C-systemet.
- 3 Parkeringsvarmer-skilt.
- 4 Motorkode og motorens fabriksnummer.
- 5 Motorolie-skilt.
- 6 Gearkassens typebetegnelse og løbenummer.
 - A Manuel gearkasse
 - B Automatgearkasse
- 7 Bilens stelnummer (VIN Vehicle Identification Number).

Bilens registreringsattest indeholder yderligere oplysninger om bilen.

i OBS

De mærkater, der vises i instruktionsbogen, er ikke nødvendigvis nøjagtige gengivelser af dem, der findes i bilen. Målet er at vise nogenlunde, hvordan de ser ud, og nogenlunde hvor på bilen de sidder. De oplysninger, som gælder for din bil, findes på den respektive mærkat på bilen.

Relaterede oplysninger

- Vægt (s. 379)
- Motorspecifikationer (s. 382)

Mål

Mål på bilens længde, højde osv. kan ses i tabellen.

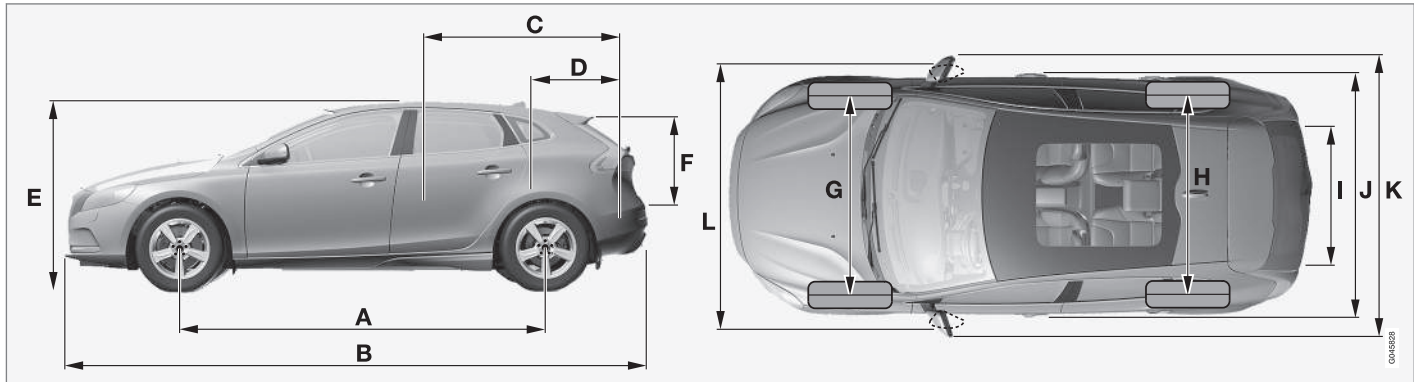

V40.

	Mål	mm
A	Akselafstand	2647
B	Længde	4369
C	Lastlængde, gulv, bagsæde slået ned	1508
D	Lastlængde, gulv	684
E	Højde	1420

	Mål	mm
F	Lasthøjde	532
G	Sporvidde, for	1546 ^A 1551 ^B 1559 ^C

	Mål	mm
H	Sporvidde, bag	1533 ^A 1538 ^B 1546 ^C
I	Lastbredde, gulv	960
J	Bredde	1802

SPECIFIKATIONER



	Mål	mm
K	Bredde inkl. sidespejle	2041
L	Bredde inkl. indklappede sidespejle	1857

A Indpresningsdybde 52,5 mm.

B Indpresningsdybde 50 mm.

C Indpresningsdybde 46 mm.

Vægt

Maks. totalvægt osv. kan ses på en mærkat i bilen.

Køreklar vægt omfatter føreren, en 90 % fyldt brændstoftank samt alle olier og væsker.

Vægten af passagerer og det monterede ekstraudstyr samt kugletryk (s. 380) (i tilfælde af tilkoblet anhænger), har betydning for lasteevnen og indgår ikke i køreklar vægt.

Tilladt maksimumsbelastning = Totalvægt - Køreklar vægt.

i OBS

Den dokumenterede køreklare vægt gælder for bil i basisudførelse - altså en bil uden ekstra tilbehør eller ekstraudstyr. Det betyder, at for hvert ekstraudstyr, der tilføjes, reduceres bilens lastkapacitet svarende til vægten af ekstraudstyret.

Eksempler på ekstraudstyr, der reducerer lastkapaciteten, er forskellige udstyrsniveauer (f.eks. Kinetic/Momentum/Summum) og andet ekstraudstyr som f.eks. Anhængertræk, Lastholder, Tagboks, Lydanlæg, Ekstralys, GPS, Brændstofdrevet varmer, Beskyttelsesgitter, Måtter, Bagagegardin, Elbetjente sæder osv.

At veje bilen er en sikker måde at finde ud af køreklar vægt for din bil.

! ADVARSEL

Bilens køreegenskaber ændres, alt efter hvor tungt lastet bilen er, og hvordan lasten er placeret.

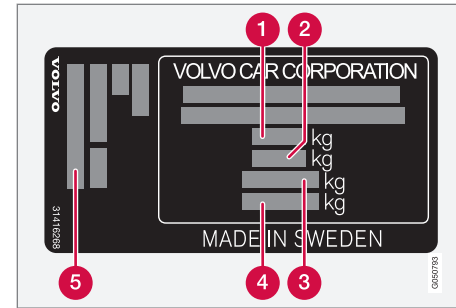

For information om mærkatens placering, se Typebetegnelser (s. 374).

- 1** Maks. totalvægt
- 2** Maks. vogntogsvægt (bil+anhænger)
- 3** Maks. akseltryk, for
- 4** Maks. akseltryk, bag
- 5** Udstyrsniveau

Maksimumsbelastning: Se registreringsattesten.

Maksimal taglast: 75 kg.

Relaterede oplysninger

- Trækvægt og kugletryk (s. 380)

Trækvægt og kugletryk

Trækvægt og kugletryk for kørsel med anhænger kan ses i tabellerne.

Maksimumsvægt bremset anhænger

i OBS

Ikke alle motorer fås på alle markeder.

V40 Motor	Motorkode ^A	Gearkasse	Maksimumsvægt bremset anhænger (kg)	Maks. kugletryk (kg)
T2	B4204T38	Manuel, M66	1500	75
T2	B4154T5	Automatisk, TF-71SC	1500	75
T3	B4204T37	Manuel, M66	1500	75
T3	B4154T4	Automatisk, TF-71SC	1500	75
T3	B4154T6	Automatisk, TF-71SC	1500	75
T4	B4204T19	Manuel, M66	1500	75
T4	B4204T19	Automatisk, TF-71SC	1500	75
T4	B4204T41	Automatisk, TG-81SC	1500	75
T5	B4204T11	Automatisk, TG-81SC	1500	75
T5	B4204T15	Automatisk, TG-81SC	1500	75
D2	D4204T8	Manuel, M66	1500	75
D2	D4204T8	Automatisk, TF-71SC	1500	75
D3	D4204T9	Manuel, M66	1500	75
D3	D4204T9	Automatisk, TF-71SC	1500	75

V40 Motor	Motorcode ^A	Gearkasse	Maksimumsvægt bremsset anhænger (kg)	Maks. kugletryk (kg)
D4	D4204T14	Manuel, M66	1500	75
D4	D4204T14	Automatisk, TG-81SC	1500	75

A Motorcode, artikel- og fabriktionsnummer kan aflæses på motoren, se Typebetegnelser (s. 374).

Maksimumsvægt ubremset anhænger

V40 Motor	Maksimumsvægt ubremset anhænger (kg)	Maks. kugletryk (kg)
D2 (D4204T8) M66	650	50
øvrige	700	50

Relaterede oplysninger

- Vægt (s. 379)
- Kørsel med anhænger (s. 295)
- Anhænger-stabilisator - TSA (s. 302)

Motorspecifikationer

Motorspecifikationer (effekt osv.) for de forskellige motoralternativer kan ses i tabellen.

 OBS
Ikke alle motorer fås på alle markeder.

V40 Motor	Motorkode ^A	Effekt (kW/omdr./min.)	Effekt (hk/omdr./min.)	Drejningsmoment (Nm/omdr./min.)	Cylinder-antal	Cylinder-diameter (mm)	Slaglængde (mm)	Slagvolumen (liter)	Kompressionsforhold
T2	B4154T5	90/5000	122/5000	220/1600-3500	4	82,0	70,9	1,498	10,5:1
T2	B4204T38	90/5000	122/5000	220/1100-3500	4	82,0	93,2	1,969	11,3:1
T3	B4154T4	112/5000	152/5000	250/1700-4000	4	82,0	70,9	1,498	10,5:1
T3	B4204T37	112/5000	152/5000	250/1300-4000	4	82,0	93,2	1,969	11,3:1
T3	B4154T6	112/5000	152/5000	250/1700-4000	4	82,0	70,9	1,498	8,8:1
T4	B4204T19	140/4700	190/4700	300/1300-4000	4	82,0	93,2	1,969	11,3:1
T4	B4204T41	180/5500	245/5500	350/1500-4800	4	82,0	93,2	1,969	8,6:1
T5	B4204T11	180/5500	245/5500	350/1500-4800	4	82,0	93,2	1,969	10,8:1
T5	B4204T15	162/5500	220/5500	350/1500-4000	4	82,0	93,2	1,969	10,8:1
D2	D4204T8	88/3750	120/3750	280/1500-2250	4	82,0	93,2	1,969	16,0:1
D3	D4204T9	110/3750	150/3750	320/1750-3000	4	82,0	93,2	1,969	16,0:1
D4	D4204T14	140/4250	190/4250	400/1750-2500	4	82,0	93,2	1,969	15,8:1

^A Motorkode, artikel- og fabrikningsnummer kan aflæses på motoren, se Typebetegnelser (s. 374).

Relaterede oplysninger

- Kølevæske - kvalitet og kapacitet (s. 387)
- Motorolie - kvalitet og kapacitet (s. 385)

Motorolie - ugunstige kørselsforhold

Ugunstige kørselsforhold kan give unormalt høj olietemperatur eller stort olieforbrug. Nedenfor følger nogle eksempler på ugunstige kørselsforhold.

Kontroller oliestanden (s. 337), oftere ved langtids kørsel:

- med campingvogn eller anhænger
- i bjerge
- med høj hastighed
- i temperaturer under -30 °C eller over +40 °C

Ovenstående gælder også ved kortere kørestrækninger ved lave temperaturer.

Vælg en helsyntetisk motorolie til brug under ugunstige kørselsforhold. Det giver motoren ekstra beskyttelse.

Volvo anbefaler:



! VIGTIGT

For at opfylde kravene til motorens serviceintervaller fyldes alle motorer med en specielt tilpasset syntetisk motorolie på fabrikken. Valget af olie er sket med stor omhu og med hensyntagen til levetid, mulighed for at starte, brændstofforbrug og miljøbelastning.

For at de anbefalede serviceintervaller skal kunne anvendes, kræver det, at en godkendt motorolie anvendes. Brug kun den foreskrevne olie kvalitet, både ved påfyldning og ved olieskift. Ellers risikerer du at påvirke levetid, startevne, brændstofforbrug og miljøbelastning.

Volvo Car Corporation fraskriver sig enhver garantiforpligtelse, hvis der ikke anvendes motorolie af den foreskrevne kvalitet og viskositet.

Volvo anbefaler, at olieskift foretages på et autoriseret Volvo-værksted.

Relaterede oplysninger

- Motorolie - kvalitet og kapacitet (s. 385)
- Motorolie - generelt (s. 336)

Motorolie - kvalitet og kapacitet

Anbefalet motoroliekvalitet og kapacitet for de forskellige motoralternativer kan ses i tabellen.

Volvo anbefaler:

** OBS**

Ikke alle motorer fås på alle markeder.

SPECIFIKATIONER



V40 Motor	Motorkode ^A	Oliekvalitet	Kapacitet, inkl. oliefilter (liter)
T2	B4154T5	Castrol Edge Professional V 0W-20 eller VCC RBS0-2AE 0W-20	ca. 5,6
T2	B4204T38		ca. 5,9
T3	B4154T4		ca. 5,6
T3	B4154T6		ca. 5,6
T3	B4204T37		ca. 5,9
T4	B4204T19		ca. 5,9
T4	B4204T41		ca. 5,9
T5	B4204T11		ca. 5,9
T5	B4204T15		ca. 5,9
D2	D4204T8		ca. 5,2
D3	D4204T9		ca. 5,2
D4	D4204T14		ca. 5,2

^A Motorkode, artikel- og fabriktionsnummer kan aflæses på motoren, se Typebetegnelser (s. 374).

Relaterede oplysninger

- Motorolie - ugunstige kørselsforhold (s. 384)
- Motorolie - kontrol og påfyldning (s. 337)

Kølevæske - kvalitet og kapacitet

Kølevæskekapacitet for de forskellige motoralternativer kan ses i tabellen.

Foreskrevet kvalitet: Den af Volvo anbefalede kølevæske blandet med 50 % vand², se emballagen.

i OBS
Ikke alle motorer fås på alle markeder.

V40		Kapacitet (liter)
Motor ^A		
T2	B4154T5	7,5 (7,8 ^B)
T2	B4204T38	
T3	B4154T4	
T3	B4154T6	
T3	B4204T37	
T4	B4204T19	
T4	B4204T41	
T5	B4204T11	
T5	B4204T15	

V40		Kapacitet (liter)
Motor ^A		
D2	D4204T8	8,0 (8,4 ^B)
D3	D4204T9	
D4	D4204T14	

^A Motorkode, artikel- og fabriksnummer kan aflæses på motoren, se Typebetegnelser (s. 374).

^B Gælder for bil med brændstofdrevet varmer.

Relaterede oplysninger

- Kølevæske - niveau (s. 339)

² Vandkvaliteten skal opfylde standard STD 1285,1.

Transmissionolie - kvalitet og kapacitet

Foreskrevet transmissionolie og kapacitet for de forskellige gearkassealternativer kan ses i tabellen.

Manuel gearkasse

Manuel gearkasse	Kapacitet (liter)	Foreskrevet transmissionolie
M66	ca. 1,45	BOT 350M3

Automatisk gearkasse

Automatisk gearkasse	Kapacitet (liter)	Foreskrevet transmissionolie
TF-71SC	ca 6,8	AW1
TG-81SC	ca 6,6 ^A ca 7,5 ^B	AW1

A Benzinmotorer

B Dieselmotorer

i OBS

Det er ikke nødvendigt at skifte gearkasseolien under normale kørselsforhold. Under ugunstige kørselsforhold kan det dog blive nødvendigt.

Relaterede oplysninger

- Motorolie - ugunstige kørselsforhold (s. 384)
- Typebetegnelser (s. 374)

Bremsevæske - kvalitet og kapacitet

Bremsevæske kaldes det middel i et hydraulisk bremsesystem, der anvendes til at overføre tryk fra f.eks. en bremsepedal via en hovedbremsecylinder til en eller flere slavecylindre, der igen påvirker en mekanisk bremse.

Foreskrevet kvalitet: Volvo Original bremsevæske eller tilsvarende.

Kapacitet: 0,6 liter

Relaterede oplysninger

- Bremse- og koblingsvæske - niveau (s. 340)

Brændstoftank - kapacitet

Brændstoftankens kapacitet for de forskellige motoralternativer kan ses i tabellen.

V40 Motor	Kapacitet (liter)	Foreskrevet kvalitet
Benzin	ca. 62	Brændstof - benzin (s. 291)
Diesel	ca. 62 ^A (ca. 40 ^B)	Brændstof - diesel (s. 292)

A D2 (D4204T8) M66*

B D2 (D4204T8) M66

Relaterede oplysninger

- Påfyldning af brændstof (s. 290)
- Motorspecifikationer (s. 382)

Aircondition, væske – kapacitet og kvalitet

Klimaanlægget i bilen anvender et kølemiddel, og afhængigt af markedet anvendes enten R1234yf eller R134a. Information om, hvilket kølemiddel, bilens klimaanlæg anvender, findes på en mærkat, som er placeret på indersiden af motorhjelmen.

Foreskrevne kvaliteter og kapaciteter for væsker og smøremidler i airconditionanlægget kan ses i tabellerne nedenfor.

Mærkat for A/C

Mærkat for R134a

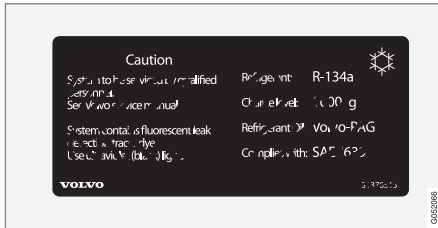

Mærkatet er placeret på indersiden af motorhjelmen.

Mærkat for R1234yf



Mærkatet er placeret på indersiden af motorhjelmen.

Symbolforklaring R1234yf

Symbol	Betydning
	Forsigtig
	Mobilt airconditionssystem (MAC)
	Smøremiddelttype

Symbol	Betydning
	Service på det mobile airconditionssystem (MAC) skal udføres af en autoriseret servicetekniker
	Brændbart kølemiddel

Kølemiddel

Biler med kølemiddel R134a

Vægt	Foreskrevet kvalitet
625 g	R134a

ADVARSEL

I aircondition-anlægget er der kølemiddel R134a under tryk. Service og reparation af systemet må kun udføres af et autoriseret værksted.

SPECIFIKATIONER

◀ Biler med kølemiddel R1234yf

Vægt	Foreskrevet kvalitet
575 g	R1234yf

ADVARSEL

I airconditionanlægget er der kølemiddel R1234yf under tryk. I overensstemmelse med SAE J2845 (Technician Training for Safe Service and Containment of Refrigerants Used in Mobile A/C System) må service og reparation af kølemiddelsystemet kun udføres af uddannede og certificerede teknikere for at sikre systemets sikkerhed.

Kompressorolie

Kapacitet	Foreskrevet kvalitet
60 ml	PAG-olie

Fordamper

VIGTIGT

A/C-systemets fordamper må aldrig repareres eller udskiftes med en tidligere anvendt fordamper. En ny fordamper skal være certificeret og mærket i overensstemmelse med SAE J2842.

Relaterede oplysninger

- Klimaanlæg - fejlsøgning og reparation (s. 341)

Brændstofforbrug og CO₂-udslip

Brændstofforbruget for et køretøj måles i liter pr. 100 km og CO₂-udslippet i gram CO₂ pr. km.

Forklaring







CO ₂	gram CO ₂ /km
	liter/100 km

	Bykørsel
	Landevejskørsel
	Blandet kørsel

man	manuel gearkasse
aut	Automatisk gearkasse

i OBS
Hvis forbrugs- og emissionsdata mangler, kan de findes i et ledsagende supplement.







i OBS
Ikke alle motorer fås på alle markeder.







V40 							
		CO ₂		CO ₂		CO ₂	
T2 ^A (B4204T38)	man	167	7,3	104	4,5	127	5,5
T2 ^B (B4204T38)	man	170	7,4	99	4,3	125	5,4
T2 ^A (B4154T5)	aut	170	7,3	106	4,5	129	5,5
T2 ^B (B4154T5)	aut	168	7,2	101	4,4	125	5,4
T3 (B4204T37)	man	167	7,3	104	4,5	127	5,5



SPECIFIKATIONER

«

V40 							
		CO ₂	Ø 	CO ₂	Ø 	CO ₂	Ø 
T3 (B4154T4)	aut	170	7,3	106	4,5	129	5,5
T4 (B4204T19)	man	167	7,3	104	4,5	127	5,5
T4 (B4204T19)	aut	165	7,2	107	4,6	128	5,5
T5 (B4204T11)	aut	185	7,9	110	4,8	137	5,9
D2 ^A (D4204T8)	man	98	3,8	84	3,2	89	3,4
D2 ^B (D4204T8)	man	93	3,7	76	2,9	82	3,2
D2 ^A (D4204T8)	aut	116	4,4	93	3,5	101	3,8
D2 ^B (D4204T8)	aut	110	4,3	90	3,4	97	3,7
D3 ^A (D4204T9)	man	114	4,4	91	3,5	99	3,8
D3 ^B (D4204T9)	man	111	4,2	86	3,3	95	3,6
D3 ^A (D4204T9)	aut	117	4,6	97	3,7	104	4,0
D3 ^B (D4204T9)	aut	116	4,5	93	3,6	101	3,9

V40 							
		CO ₂	ø 	CO ₂	ø 	CO ₂	ø 
D4 ^A (D4204T14)	man	110	4,2	93	3,6	99	3,8
D4 ^B (D4204T14)	man	108	4,1	89	3,5	96	3,7
D4 ^A (D4204T14)	aut	132	5,0	96	3,7	109	4,2
D4 ^B (D4204T14)	aut	129	4,9	93	3,5	106	4,0

A Gælder **ikke** varianten lavemission.

B Gælder **kun** varianten lavemission.

Brændstofforbrugsværdierne og emissionsværdierne i ovenstående tabel er baseret på specifikke EU-kørecykluser³, der gælder for biler med køreklar vægt i basisudførelse og uden ekstraudstyr. Afhængigt af udstyr kan bilens vægt øges. Dette, samt hvor tungt bilen lastes, øger brændstofforbruget og CO-emissionerne.

Der er flere årsager til øget brændstofforbrug sammenlignet med tabellens værdier. Eksempler på dette er:

- Førerens køremåde.
- Hvis kunden har valgt større hjul end de standardmonterede på modellens grundversion, øges rullemodstanden.
- Høj hastighed giver øget luftmodstand.
- Brændstoffkvalitet, vej- og trafikforhold, vej og bilens tilstand.

En kombination af de her nævnte eksempler kan give betydeligt højere forbrug. For yderligere oplysninger henvises til de regler, som er refereret³.

Der kan forekomme store afvigelser i brændstofforbruget i sammenligning med EU-kørecykluserne³, som anvendes ved certificering af bilen, og som tallene for forbrug i tabellen er baseret på.

Ved brug af brændstof med oktantal 91 RON bliver forbruget højere og ydelsen lavere.

³ De officielle tal for brændstofforbrug er baseret på to standardiserede kørecykluser i laboratorium ("EU-kørecykluser") i henhold til EU Regulation no 692/2008 og 715/2007 (Euro 5 / Euro 6) og UN ECE Regulation no 101. Reglerne omfatter kørecykluserne bykørsel og landevejskørsel. - Bykørsel - målingen starter med koldstart af motoren. Kørslen er simuleret. Landevejskørsel - bilen accelereres og bremses ved hastigheder mellem 0-120 km/t (0-75 mph). Kørslen er simuleret. - Biler med manuel gearkasse startes i 2. gear (gælder for biler med hjul på op til 18 tommer). Værdien for blandet kørsel, som vises i tabellen, er i henhold til de lovgivningsmæssige krav en kombination af bykørsel og landevejskørsel. CO₂-udslip - for at beregne CO-emissionerne under de to kørecykluser opsamles udstødningssagerne. De analyseres derefter og giver værdien for CO₂-udslip.



i OBS

Ekstreme vejrforhold, træk af anhænger eller kørsel i store højder kombineret med brændstofkvaliteten er faktorer, der kan påvirke bilens præstationer.

Relaterede oplysninger

- Brændstoføkonomisk kørsel (s. 295)
- Brændstof - benzin (s. 291)
- Brændstof - diesel (s. 292)
- Vægt (s. 379)

Dæk - godkendte dæktryk

Godkendte dæktryk for de forskellige motoralternativer kan ses i tabellen.

V40 Motor	Dækstørrelse	Hastighed (km/t)	Belastning, 1-3 personer		Maksimumsbelastning		ECO-tryk ^A
			For (kPa) ^B	Bag (kPa)	For (kPa)	Bag (kPa)	For/bag (kPa)
Alle motorer	205/55 R16	0 - 160 ^C	230	230	260	260	260 (280 ^D)
	205/50 R17	160+ ^E	250	250	300	280	-
	225/45 R17						
	225/40 R18	0 - 160 ^C	230	230	260	260	260
	235/35 R19	160+ ^E	270	270	320	300	-
Temporary Spare Tyre		maks. 80 ^F	420	420	420	420	-

A Brændstoføkonomisk kørsel.

B I visse lande bruges enheden bar sammen med SI-enheden Pascal: 1 bar = 100 kPa.

C 0 - 100 mph

D Gælder kun for 16"-hjul for D2/D4 manuel gearkasse, varianten lavemission (85 gram/km CO2).

E 100+ mph

F maks. 50 mph

i OBS
Alle motorer, dæk, eller kombinationer af disse findes ikke altid på alle markeder.

- Typebetegnelser (s. 374)

Relaterede oplysninger

- Dæk - dimensioner (s. 311)
- Dæk - lufttryk (s. 310)

ALFABETISK STIKORDSREGISTER

ALFABETISK STIKORDSREGISTER

A

ACC - Adaptiv fartpilot	198
Adaptiv fartpilot	198
Fejlfinding	208
funktion	199
indstille tidsinterval	202
midlertidig deaktivering	203
overhale	204
oversigt	200
Radarsensor	211
skift fartpilotfunktionalitet	206
slå fra	204
standby	203
styring af hastighed	201
Advarselsblinklys	96
Advarselslampe	
adaptiv fartpilot	199
Kollisionsadvarsel	227
stabilitets- og traktionssikringssystem	182
Advarselslamper	
Advarsel	71
airbags - SRS	71
fejl i bremsesystemet	71
generatoren lader ikke	71
Lavt olietryk	71
parkeringsbremse trukket	71
påmindelse om sikkerhedssele	29, 71

Advarselslyd	
Kollisionsadvarsel	227
Advarselssymboler	65, 67, 71
Advarselstrekant	318
Afstandskontrol	194
Begrænsninger	196
Symboler og meddelelser	197
Aftageligt anhængertræk	
opbevaring	298
Afvisere	96
AIRBAG	32
Airbag	
aktivering/deaktivering, PACOS	34
førerside	32, 39
passagerside	32, 34, 39
Airbag for fodgængere	42
flytning	43
folde sammen	43
Airbag-system	31
advarselssymbol	30
Aircondition, væske	
kapacitet og kvalitet	391
Aircondition-anlæg	131
Aktive kurvelys	90
Aktiv parkeringshjælp	257
Begrænsninger	261
betjening	259

funktion	258
Symboler og meddelelser	262
Alarm	176, 178, 179
alarmindikator	177
alarmsignaler	179
automatisk aktivering	178
automatisk genaktivering	178
fjernbetjening virker ikke	178
kontrol af alarm	161
reduceret alarmniveau	179
Allergi- og astmafremkaldende stoffer	124
Anbefalet barnebeskyttelse	
tabel	45
Anhænger	295
kørsel med anhænger	295
ledning	295, 296
slinger	302
Anhænger-stabilisator	183, 302
Anhængertræk	
aftageligt, afmontering	301
aftageligt, fastgøring	300
Anhængertræk, se Trækanordning	297
Anhængertræk - aftageligt	
fastgøring/afmontering	300, 301
Antispin	182
Antiudskridningsfunktion	182

ALFABETISK STIKORDSREGISTER

ECO-tilstand	281	midlertidig deaktivering	188	Fjernlys, automatisk aktivering	89
ECO-tryk	310, 397	slukning	189	Fodgængerbeskyttelse	223
Effekt	382	Fartpilot	189	Forankring af last (Lastning)	150
Ejermanual, miljømærkning	24	genoptag indstillet hastighed	193	Forlygter	343
Ekstravarmer		midlertidig deaktivering	192	højderegulering	86
brændstofdrevet	140	slå fra	194	tilpasning	92
elektrisk	140, 141	styring af hastighed	190	Forrude	
Elbetjent rullegardin til glastag	105	Farvekode, lak	371	elovvarmning	104, 132
Elbetjent sæde	81	Fejlfinding		Forrudesprinkling	100
Elektronisk klimaanlæg - ECC	127	Adaptiv fartpilot	208	Forrudeviskere	99
Elektronisk startspærre	158	Fejlfinding for kamerasensor	219	Regnsensor	100
Elektronisk temperaturkontrol - ETC	128	Fejlmeddelelser		Forsæde	
Elovarmning		Adaptiv fartpilot	209	nakkestøtte	80
Bagrude	104	Driver Alert Control	243	Frakobling af gearvælgerspærring	271
Forrude	104	LKA	248	FSC, miljømærkning	24
sidespejle	104	se Meddelelser og symboler	209	Fælg, dimensioner	311
Sæder	129	Fejlmeddelelser i BLIS	237	Fælge	
Elsystem	356	Fjernbetjening	156, 157, 158	Rengøring	367
ETC, elektronisk temperaturkontrol	128	aftageligt nøgleblad	162, 163	Førstehjælp	319
Etiketter	374	batteriudskiftning	164	Førstehjælpskasse	319
		funktioner	159		
		mistet	156		
		Rækkevidde	160, 165		
		Fjernbetjening med PCC			
		Rækkevidde	162		
		Fjernbetjeningssystem, typegodkendelse	179		
		Fjernbetjent startspærre	159		

F

G

Gardinairbag	36, 39
Gearkasse	266, 267
automatisk	268
manuel	267
Gearskift-indikator	267
Geartronic	269
Gearvælgerspærring	271
Gearvælgerspærring, mekanisk frakobling	271
Genindstilling af rudehejs	102
Glas	
lamineret/forstærket	24
Glastag, elbetjent rullegardin	105
Glat	288, 289
Glat føre	289
Gode råd om kørsel	288
GSI - Gearvælgerhjælp	267

H

Handskerum	147
låsning	172
Hastighedsklasser, dæk	312
Hattehylde	154

Hill Start Assist	272
Hjul	
afmontering	315
reservehjul	314
Snekæder	313
Hjulbolte	312
låsbare	312
Hjul og dæk	314
Hjulsift	315
Horn	85
Hukommelsesfunktion i sæde	81
Høj motortemperatur	287
Højtrykssprinkling af forlygter	100
Håndbremse	285
Håndtering af meddelelser	109

I

IAQS - Interior Air Quality System	124
Indikering ved låsning	158
Indkøbsposeholder	151
opslåelig	151
Indlægsmatter	147
Indstilling af rat	84
Indstilling af tidsafstand	195

Indvendigt bakspejl	104
automatisk nedblænding	105
Informationsdisplay	64, 65
Informationsknap, PCC	161
Instrumentbelysning	86
Instrumenter og knapper	58, 61
Instrumentoversigt	
højrestyret bil	61
venstrestyret bil	58
Interior Air Quality System (IAQS)	
luftrensning	124
Internetforbundet bil	
bestille service og reparation	330
Intervalviskning	99

K

Kabinebelysning	97
automatik	98
Kabinefilter	124
Kabinevarmer	136
Kamerasensor	218, 230
Katalysator	293
Bjergning	304
Keyless drive	165, 166, 167, 168, 169, 264
Keyless - låsning	167

ALFABETISK STIKORDSREGISTER

Keyless - oplåsning	167	Køassistent	205	L	
Klima		Kølemiddel	341	Lak	
automatisk regulering	130	Kølesystem	287	farvekode	371
faktisk temperatur	123	overophedning	287	laks kader og udbedring	371
generelt	122	Kølevæske		Lamineret glas	24
personlige indstillinger	125	kapacitet og kvalitet	387	Lasersensor	220
sensorer	123	Kølevæske, kontrol og påfyldning	339	Lastning	
temperaturregulering	131	Kørecomputer	110, 116, 119	bagagerum	149, 151
Klima anlæg		analogt instrumentpanel	113	befæstelsespunkter	150
reparation	341	Køreklar vægt	379	generelt	149, 150
Knapbelysning	86	Kørellys	87	lang last	150
Knapper på rattet	84	Kørestrækning	110	taglast	150
Kollision	40	Køretilstand ECO	281	Lav oliestand	337
Kollisionsadvarsel	223, 224	Kørsel	288	LKA – Vognbaneassistance	244
betjening	227	kølesystem	287	Luftfordeling	125
detektering af fodgængere	226	med åben bagklap	287	recirkulation	133
funktion	224	Kørsel i vand	286	tabel	134
generelle begrænsninger	229	Kørsel med anhænger	295	Luftkvalitetssystem IAQS	124
Radarsensor	211, 216	kugletryk	380	Luftrensning	
Kollisionsadvarsel med Automatisk bremsning	223	træk vægt	380	kabine	123, 124, 125
Kombiinstrument	64, 65	Kørselsstatistik	119	materiale	125
Kompas	106			Lyshøjderregulering af forlygter	86
kalibrering	106			Lysindikeringer, PCC	161
Kondensvand i forlygter	366			Lyskegle, tilpasning	92
Kontrol af oliestand	337			Lyskontakt	85
Kontrolsymboler	65, 67, 69			Læderindtræk, vaskeanvisning	370

Løftværktøj	319	Kollisionsadvarsel med automatisk bremsning	222, 231	meddelelser	139
Løftning af bilen	333	LKA	248	timer	138
Lås		Motor- og kabinevarmer	139	Motorolie	336, 384
låsning	169	Meddelelser på informationsdisplay	108	filter	336
manuel låsning	170	Menuhåndtering		kvalitet og kapacitet	385
oplåsning	169, 171	Kombiinstrument	107	ugunstige kørselsforhold	384
Låsbare hjulbolte	312	menuoversigt, analogt	107	Motorolie, påfyldning	337
Lås-indikator	158	menuoversigt, digitalt	108	Motorrum	
Låsning/oplåsning		Midlertidigt dæklapning	322	Bremse- og koblingsvæske	340
bagklap	172	efterkontrol	325	Kontrol	336
indefra	171	pumpning af dæk	326	Kølevæske	339
		udførelse	323	Motorolie	336
		Midlertidigt dæklapningssæt		oversigt	335
		oversigt	323	Motorspecifikationer	382
		placering	322	Motorvarmer	136
		tætningsvæske	323	MY CAR	109
		Miljømærkning, FSC, ejermanual	24	Mønsterdybde	313
M		Motor		Mål	377
Makeupspejl	148	overophedning	287	Målepind, elektronisk	338
Belysning	98	slå fra	265	Målere	
Maks. taglast	379	Start/Stop	272	brændstofmåler	64, 65
manuel gearkasse	267	starte	264	omdrejningstæller	64, 65
anhænger	296	Motorbremsekontrol	182	speedometer	64, 65
bugsering og bjergning	303	Motorhjulm, åbning	335		
GSI - Gearvælgerhjælp	267	Motor- og kabinevarmer			
Manuelle gearpositioner (Geartronic)	269	direkte slukning	138		
Meddelelser i BLIS	237	direkte start	137		
Meddelelser og symboler					
Adaptiv fartpilot	209				
Driver Alert Control	243				

ALFABETISK STIKORDSREGISTER

N

Nakkestøtte	
bagsædets midterplads	82
forsæde	80
nedslåning	83
Nulstilling af sidespejle	103
Nulstilling af triptællere	114, 117
Nær-/fjernlys	88
Nødudstyr	
advarselstrekant	318
Førstehjælpskasse	319
Nøgle	156, 158
Nøgleblad	162, 163
Nøglefri start (keyless drive)	165, 166, 167, 168, 169, 264
Nøglepositioner	78

O

Olie, se også Motorolie	384, 385
Omdrejningsretning	309
Opbevaringsplads	
førerside	146
handskerum	147
tunnelkonsol	146

Opbevaringspladser i kabinen	144
Oplåsning	
indefra	171
udefra	169
Oplåsning med nøgleblad	168
Orienteringslys	98
Overophedning	287, 295

P

PACOS	34
Panikfunktion	160
PAP - Aktiv parkeringshjælp	257
Parkeringsbremse	285
Parkeringsbåshjælp - PAP	257
Parkeringshjælp	249
bagud	250
fejllindikation	252
funktion	249
parkeringshjælp-sensorer	252
Parkeringskamera	253
Indstillinger	256
PCC - Personal Car Communicator	
funktioner	159
Rækkevidde	162
Personal Car Communicator	162

Piskesmældsskader, WHIPS	37
Pletter	370
Polering	368
Positionslys	87
PowerGuide	68
Punktering	322
Pærer	341
pærer, specifikationer	348
Pærer foran	
placering	342
Påmindelse om sikkerhedssele	29

Q

Queue Assist	205
--------------	-----

R

Radarsensor	199
Begrænsninger	211
Rat	84
Indstilling af rat	84
Tastatur	84
Ratlås defekt	265
Regenerering	294

Regnsensor	100	Sidespejle	102	Skift af hjul	314
Rengøring		der kan drejes ind elektrisk	103	Slidindikatorer	309
bilvask	366	elopvarmning	104	Slukning af motor	265
Fælg	367	indvendigt	104	Sodfilter	294
indtræk	370	Kompas	106	SODFILTER FULDT	294
sikkerhedsseler	370	Nulstilling	103	Spin control	182
Vask i vaskehal	366	udvendige	102	Sprinklere	
Reservehjul	314	Sidespejle der kan drejes ind elektrisk	103	Bagrude	100
montering	317	Sikkerhedslås		Forrude	100
udtagning	314	børn	44	sprinklervæske, påfyldning	351
Rudehejs	101	Sikkerhedssele	26	Sprinklervæske	351
Nulstilling	102	Bagsæde	29	Stabilitets- og traktionssikringsssystem	182
Ruder og spejle	369	graviditet	28	Stabilitetssystem	182
Rustbeskyttelse	369	løsne	28	Start/Stop	272
Ryglæn	80	påmindelse om sikkerhedssele	29	Funktion og betjening	273
bagsæde, slå ned	83	selestrammere	29	motoren standser ikke	274
forsæde, slå ned	80	spænde	27	Startbatteri	265, 288, 351
		Sikkerhedstilstand	40	overbelastning	288
		flytning	41	skift	354
		startforsøg	41	Starthjælp	265
		Sikringer		Startspærre	158
		generelt	356	Stemmingsbelysning	98
		i motorrum	358	Stenslag og ridser	371
		skift	356	Stikkontakt	148
		under handskerum	361	bagagerum	152
		under højre forsæde	364	Stol, se Sæder	80
		Sikringsboks	357		
		SIPS-bag	35		

S

Sammenstød, se Kollision	40
Selestrammere	29, 39
Sensus	77
Serviceprogram	330
Servicestilling	348
Sideairbag, SIPS	35, 39

ALFABETISK STIKORDSREGISTER

Styrestyrke, hastighedsafhængig	182	påfyldning med reservedunk	294	Tunnelkonsol	146
Styrestyrkeniveau, se Styrestyrke	182	rankdækselklap, manuel åbning	289	12 V-kontakt	148
Støttebatteri	354	tankdækselklap	289	armlæn	146
Support	15	tankdækselklap, låsning	173	cigaretstående og askebæger	147
Symboler		Temperatur		Typebetegnelser	374
Advarselssymboler	65, 67	faktisk temperatur	123	Typegodkendelse	
Kontrolsymboler	65, 67, 69	Temperaturregulering	131	fjernbetjeningssystem	179
Symboler og meddelelser		Tilpasning af forlygter	92	radarsystem	213
Adaptiv fartpilot	209	Tilpasning af køreegenskaber	182	Tætningsvæske	323
Driver Alert Control	243	Tilpasning af lyskegle	92	Tågelys	
Kollisionsadvarsel med automatisk bremsning	222, 231	Totalvægt	379	bag	95
LKA	248	Traction control	182		
System		Trafikskilt-information	238	U	
udløser	39	Begrænsninger	240	Udetemperaturmåler	72
Sæder	80	betjening	238	Udluftningsfunktion	122, 171
elbetjente	81	Transmission	267	Udslip af kuldioxid	393
elopvarmning	129	Transmissionsoolie		Ur, indstilling	73
Nakkestøtter bag	82	kapacitet og kvalitet	388		
slå ryglæn ned, bag	83	Transponder	20	V	
slå ryglæn ned, for	80	Triptællere	73, 110	Vandafvisende lag, rengøring	369
		Triptællere, nulstilling	114, 117	Vand- og smudsafvisende yderlag	369
T		Trækanordning	297, 298	Varighed for ankomstlys	99, 160
Taglast, maks. vægt	379	Specifikationer	299	Varmereflekterende forrude	20
Tankning	173, 294	Trækvægt og kugletryk	380		
Påfyldning	290	TSA - anhænger-stabilisator	183, 302		
		Tunneldetektering	88		

Vask i vaskehal	366	Væsker og olier	387, 388, 389, 391
Vedligeholdelse rustbeskyttelse	369		
Ventilation	125	W	
Ventilator ETC	130	<hr/>	
Vibrationsdæmper	297	WHIPS	
Vinterdæk	313	barnestol/barnepude	37
Vinterhjul	313	piskesmældsbeskyttelse	37, 39
Vinterkørsel	288	siddestilling	38
Viskerblade	348		
Rengøring	350	Y	
Servicestilling	348	<hr/>	
skift	349	Ydermål	377
skifte bagrude	350		
Viskere og sprinklere	99	Ø	
Vognbaneassistance betjening	246	<hr/>	
Vognbaneassistance – LKA	244	Økonomikørsel	295
Voksning	368		
Volvo ID	21		
Volvo Sensus	77		
Vægt køreklar vægt	379		
Væsker, kapacitetsoplysninger	351, 387, 388, 389, 390, 391		

