



V70  
XC70

WEB EDITION  
ÄGARMANUAL





## BÄSTE VOLVOÄGARE

TACK FÖR ATT DU VALDE VOLVO

Vi hoppas att Du kommer att få glädje av många års körning i Din Volvo. Bilen är konstruerad för Din och Dina passagerares säkerhet och komfort. Volvo är en av världens säkraste personbilar. Din Volvo är också konstruerad för att uppfylla gällande säkerhets- och miljökrav.

För att öka Din trivsel med bilen rekommenderar vi att Du bekantar Dig med utrustning, anvisningar och underhållsinformation i denna ägarmanual.





## 01 Introduktion

Ägarinformation.....	11
Att läsa ägarmanualen.....	11
Digital ägarmanual i bil.....	14
Inspelning av data.....	16
Tillbehör och extrautrustning.....	16
Information på internet.....	17
Volvo ID.....	17
Volvo Personvagnars miljöfilosofi.....	19
Ägarmanualen och miljön.....	21
Laminerat glas.....	21



## 02 Säkerhet

Allmänt om säkerhetsbälte.....	23
Säkerhetsbälte – ta på.....	24
Säkerhetsbälte – lossa.....	24
Säkerhetsbälte – graviditet.....	25
Bältespåminnare.....	25
Bältesförsträckare.....	26
Säkerhet – varningssymbol.....	26
Krockkuddesystem.....	27
Krockkudde på förarsida.....	28
Passagerarkrockkudde.....	29
Passagerarkrockkudde – aktivering/ deaktivering*.....	30
Sidokrockkudde (SIPS).....	32
Sidokrockkudde (SIPS) – barnstol/barn- kudde.....	33
Krockgardin (IC).....	33
Allmänt om WHIPS (whiplash-skydd).....	34
WHIPS – barnskydd.....	35
WHIPS – sittställning.....	35
När systemen löser ut.....	36
Allmänt om säkerhetsläge.....	37
Säkerhetsläge – startförsök.....	38
Säkerhetsläge – förflyttning.....	39
Allmänt om barnsäkerhet.....	39



Barnskydd.....	40
Barnskydd – placering.....	45
Barnskydd – två-steps bälteskudde*.....	46
Två-steps bälteskudde* – uppfällning.....	47
Två-steps bälteskudde* – nedfällning.....	48
Barnskydd – ISOFIX.....	48
ISOFIX – storleksklasser.....	49
ISOFIX – typer av barnskydd.....	50
Barnskydd – övre fästpunkter.....	52





### 03 Instrument och reglage

Instrument och reglage, vänsterstyrd bil – översikt.....	54
Instrument och reglage, högerstyrd bil – översikt.....	57
Kombiinstrument.....	60
Kombiinstrument, analogt – översikt.....	60
Kombiinstrument, digitalt – översikt.....	61
Eco guide & Power guide*.....	64
Kombiinstrument – kontrollsymbolernas innebörd.....	65
Kombiinstrument – varningssymbolernas innebörd.....	66
Yttertemperaturmätare.....	68
Trippmätare.....	69
Klocka.....	69
Licenser – kombiinstrument.....	69
Symboler i display.....	70
Volvo Sensus.....	73
Nyckellägen.....	74
Nyckellägen – funktioner vid olika nivåer..	74
Säten fram.....	76
Säten fram – elmanövrerade*.....	77
Säten bak.....	78
Ratt.....	80
Eluppvärmning* av ratten.....	81



Ljusreglage.....	81
Positions-/parkeringsljus.....	83
Varselljus.....	84
Tunneldetektering*.....	84
Hel-/halvljus.....	85
Aktivt helljus*.....	86
Aktiva xenon-strålkastare*.....	87
Dimljus bak.....	88
Bromsljus.....	89
Varningsblinkers.....	89
Blinkers.....	90
Kupébelysning.....	90
Ledbelysning.....	92
Trygghetsbelysning.....	92
Strålkastare – anpassning av ljusbild.....	93
Torkare och spolning.....	97
Fönsterhissar.....	99
Backspeglar – yttre.....	100
Rutor och backspeglar – eluppvärmning	101
Backspegel – inre.....	102
Kompass*.....	103
Taklucka*.....	104
Menyhantering – kombiinstrument.....	106



Menyöversikt – kombiinstrument.....	107
Meddelanden.....	107
Meddelanden – hantering.....	108
MY CAR.....	109
Färdator.....	110
Färdator – analogt kombiinstrument.....	111
Färdator – digitalt kombiinstrument.....	114
Färdator – kompletterande information	118
Färdator – färdstatistik*.....	119



## 04 Klimat

Allmänt om klimat.....	121
Faktisk temperatur.....	121
Sensorer – klimat.....	122
Luftrening.....	122
Luftrening – kupéfilter.....	122
Luftrening – Clean Zone Interior Package (CZIP)*.....	123
Luftrening – IAQS*.....	123
Luftrening – material.....	124
Menyinställningar – klimat.....	124
Luftdistribution i kupé.....	124
Elektronisk klimatanläggning – ECC.....	127
Eluppvärmda framsäten*.....	128
Eluppvärmt baksäte*.....	128
Ventilerade framsäten*.....	129
Fläkt.....	130
Autoreglering.....	130
Temperaturreglering i kupé.....	130
Luftkonditionering.....	131
Avfuktning och avfrostning av vindruta..	131
Luftdistribution – återcirkulation.....	132
Luftdistribution – tabell.....	134
Motor- och kupévärmare*.....	136
Motor- och kupévärmare* – direktstart..	137



Motor- och kupévärmare* – direktavstängning.....	138
Motor- och kupévärmare* – tidur.....	138
Motor- och kupévärmare* – meddelanden.....	140
Extravärmare*.....	142
Bränsle driven extravärmare*.....	142
Elektrisk extravärmare*.....	143



## 05 Lastning och förvaring

Förvaringsplatser.....	145
Tunnelkonsol.....	147
Tunnelkonsol – cigarettändare och askkopp*.....	147
Handskfack.....	147
Iläggsmattor*.....	148
Make up-spegel.....	148
Tunnelkonsol – 12 V-uttag.....	148
Lastning.....	149
Lastning – lång last.....	150
Taklast.....	151
Lastsäkring.....	151
Lastning – bärkassehållare*.....	153
12 V eluttag – lastutrymme*.....	154
Skyddsnet*.....	154
Skyddsnet* kombinerat med insynskydd.....	156
Skyddsgaller.....	156
Insynskydd.....	157

**06 Lås och larm**

Fjärrnyckel.....	160
Fjärrnyckel – förlust .....	160
Fjärrnyckel – personalisering*.....	161
Låsning/upplåsning – indikering.....	162
Elektronisk startspärr.....	162
Fjärrmanövrerad startspärr med spårsystem.....	163
Fjärrnyckel – funktioner.....	163
Fjärrnyckel – räckvidd.....	164
Fjärrnyckel med PCC* – unika funktioner	165
Fjärrnyckel med PCC* – räckvidd.....	166
Löstagbart nyckelblad.....	166
Löstagbart nyckelblad – losstagning/fast-sättning.....	167
Löstagbart nyckelblad – upplåsning dörr	167
Sekretesslåsning*.....	168
Fjärrnyckel – byte av batteri.....	169
Keyless Drive*.....	170
Keyless Drive* – fjärrnyckelns räckvidd..	171
Keyless drive* – säker hantering av fjärrnyckeln.....	171
Keyless drive* – störningar i fjärrnyckelns funktion.....	172
Keyless drive* – låsning.....	172
Keyless drive* – upplåsning.....	173



Keyless drive* – upplåsning med nyckelblad .....	173
Keyless Drive* – låsinställningar.....	174
Keyless Drive* – antennplacering.....	174
Låsning/upplåsning – utifrån.....	175
Låsning/upplåsning – inifrån.....	175
Genomvädringsfunktion.....	176
Låsning/upplåsning – handsfack.....	176
Låsning/upplåsning – baklucka.....	177
Elmanövrerad baklucka.....	177
Blockerat låsläge*.....	179
Barnsäkerhetsspärr – manuell aktivering	180
Barnsäkerhetsspärr – elektrisk aktivering*.....	180
Larm.....	181
Larmindikator.....	182
Larm – automatisk återaktivering.....	182
Larm – fjärrnyckeln ur funktion.....	182
Larmsignaler.....	183
Reducerad larmnivå.....	183
Typgodkännande – fjärrnyckelsystem....	183

**07 Förarstöd**

Aktivt chassi – Four C*.....	186
Elektronisk stabilitetskontroll (ESC) – allmänt.....	186
Elektronisk stabilitetskontroll (ESC) – handhavande.....	187
Elektronisk stabilitetskontroll (ESC) – symboler och meddelanden.....	188
Trafikskyltsinformation (RSI)*.....	190
Trafikskyltsinformation (RSI)* – handhavande.....	190
Trafikskyltsinformation (RSI)* – begränsningar.....	192
Farthållare*.....	193
Farthållare* – hantera hastighet.....	193
Farthållare* – tillfällig deaktivering och beredskapsläge.....	194
Farthållare* – återuppta inställd hastighet.....	195
Farthållare* – stänga av.....	195
Adaptiv farthållare – ACC*.....	195
Adaptiv farthållare* – funktion.....	196
Adaptiv farthållare* – översikt.....	198
Adaptiv farthållare* – hantera hastighet..	199
Adaptiv farthållare* – ställa in tidsavstånd.....	200



Adaptiv farthållare* – tillfällig deaktivering och beredskapsläge.....	201
Adaptiv farthållare* – köra om annat fordon.....	202
Adaptiv farthållare* – stänga av.....	202
Adaptiv farthållare* – köassistans.....	202
Adaptiv farthållare* – skifta farthållarfunktionalitet.....	204
Radarsensor.....	205
Radarsensor – begränsningar.....	205
Adaptiv farthållare* – felsökning och åtgärd.....	207
Adaptiv farthållare* – symboler och meddelanden.....	208
Avståndsvarning*.....	210
Avståndsvarning* – begränsningar.....	211
Avståndsvarning* – symboler och meddelanden.....	212
City Safety™.....	213
City Safety™ – funktion.....	213
City Safety™ – handhavande.....	214
City Safety™ – begränsningar.....	215
City Safety™ – lasersensorn.....	217
City Safety™ – symboler och meddelanden.....	219



Kollisionsvarnare*.....	220
Kollisionsvarnare* – funktion.....	221
Kollisionsvarnare* – detektering av cyklist.....	222
Kollisionsvarnare* – detektering av fotgängare.....	223
Kollisionsvarnare* – handhavande.....	224
Kollisionsvarnare* – begränsningar.....	225
Kollisionsvarnare* – kamerascensorns begränsningar.....	226
Kollisionsvarnare* – symboler och meddelanden.....	228
Driver Alert System*.....	230
Driver Alert Control (DAC)*.....	230
Driver Alert Control (DAC)* – handhavande.....	231
Driver Alert Control (DAC)* – symboler och meddelanden.....	232
Körfältsassistans (LDW)*.....	234
Körfältsassistans (LDW) – funktion.....	234
Körfältsassistans (LDW) – handhavande	235
Körfältsassistans (LDW) – begränsningar	236
Körfältsassistans (LDW) – symboler och meddelanden.....	237
Parkeringshjälp*.....	239



Parkeringshjälp* – funktion.....	239
Parkeringshjälp* – bakåt.....	240
Parkeringshjälp* – framåt.....	241
Parkeringshjälp* – felindikering.....	242
Parkeringshjälp* – rengöring av sensorer	242
Parkeringshjälpkamera*.....	243
Parkeringshjälpkamera – inställningar...	245
Parkeringshjälpkamera – begränsningar.	246
BLIS*.....	246
BLIS* – handhavande.....	247
BLIS – symboler och meddelanden.....	249
Justerbart rattmotstånd*.....	250
Typgodkännande – radarsystem.....	250



## 08 Start och körning

Alkolås*.....	252
Alkolås* – funktioner och handhavande..	252
Alkolås* – förvaring.....	253
Alkolås* – inför motorstart.....	253
Alkolås* – att tänka på.....	255
Alkolås* – symboler och textmeddelanden.....	256
Start av motor.....	257
Avstängning av motor.....	258
Rattlås.....	258
Fjärrstart (ERS)*.....	259
Fjärrstart (ERS) – handhavande.....	259
Fjärrstart (ERS) – symboler och meddelanden.....	261
Start av motor – Flexifuel.....	262
Starthjälp med batteri.....	263
Växellådor.....	264
Manuell växellåda.....	265
Växlingsindikator*.....	265
Automatisk växellåda – Geartronic*.....	266
Automatisk växellåda – Powershift*.....	269
Växelväljarspär.....	271
Starthjälp i backe (HSA)*.....	272
Start/Stop*.....	272



Start/Stop* – funktion och handhavande	273
Start/Stop* – motorn stoppar inte.....	275
Start/Stop* – motorn auto-startar.....	276
Start/Stop* – motorn auto-startar inte....	277
Start/Stop* – ofrivilligt motorstopp manuell växellåda.....	277
Start/Stop* – inställningar.....	278
Start/Stop* – symboler och meddelanden.....	279
ECO*.....	281
Fyrhjulsdrift – AWD*.....	283
Hill Descent Control (HDC)*.....	283
Färdbroms.....	284
Färdbroms – låsningsfria bromsar.....	285
Färdbroms – nödbromsljus och automatisk varningsblinkers.....	285
Färdbroms – nödbromsförstärkning.....	286
Parkeringsbroms.....	287
Vadning.....	290
Överhettning.....	290
Körning med öppen baklucka.....	291
Överbelastning – startbatteri.....	291
Inför en lång resa.....	292
Vinterkörning.....	292



Tanklucka – Öppna/stänga.....	293
Tanklucka – manuell öppning.....	293
Påfyllning av bränsle.....	293
Bränsle – hantering.....	294
Bränsle – bensin.....	295
Bränsle – diesel.....	296
Katalysatorer.....	297
Bränsle – bioetanol E85.....	297
Dieselpartikelfilter (DPF).....	298
Bränsleekonomisk körning.....	299
Körning med släpvagn.....	299
Körning med släpvagn – manuell växellåda.....	300
Körning med släpvagn – automatisk växellåda.....	301
Draganordning/Dragekrok.....	301
Löstagbar dragekrok – förvaring.....	302
Löstagbar dragekrok – specifikationer.....	302
Löstagbar dragekrok – fastsättning/borttagning.....	303
Bogsering.....	305
Bogserögla.....	307
Bärgning.....	308



## 09 Hjul och däck

Däck – rotationsriktning.....	310
Däck – skötsel.....	310
Däck – slitagevarnare.....	311
Hjulskrivar.....	312
Verktyg.....	312
Domkraft*.....	312
Vinterdäck.....	313
Hjul- och fälgdimensioner.....	314
Däck – dimensioner.....	314
Däck – lastindex.....	315
Däck – hastighetsklasser.....	315
Byte av hjul – losstagnig hjul.....	316
Byte av hjul – montering.....	318
Däck – lufttryck.....	319
Varningstriangel.....	320
Förbandslåda*.....	321
Däcktrycksövervakning*.....	321
TPMS (Tyre Pressure Monitoring System)* – allmänt.....	322
TPMS (Tyre Pressure Monitoring System)* – justera (omkalibrering).....	323
TPMS (Tyre Pressure Monitoring System)* – status.....	323
TPMS (Tyre Pressure Monitoring System)* – aktivera/deaktivera.....	324



TPMS (Tyre Pressure Monitoring System)* – rekommendationer.....	325
TPMS (Tyre Pressure Monitoring System)* – punkteringskörbara däck*.....	325
TPMS (Tyre Pressure Monitoring System)* – åtgärda lågt däcktryck.....	326
TM (Tyre Monitor)*.....	326
Provisorisk däcktätning*.....	328
Provisorisk däcktätningssats* – placering.....	329
Provisorisk däcktätningssats* – översikt.....	329
Provisorisk däcktätning* – handhavande.....	330
Provisorisk däcktätning* – efterkontroll..	332
Provisorisk däcktätningssats* – pumpning av däck.....	333
Provisorisk däcktätningssats* – tätningsvätska.....	333
Typgodkännande - däcktrycksövervakning.....	334



## 10 Underhåll och service

Volvos serviceprogram.....	341
Boka service och reparation.....	341
Lyftning av bilen.....	343
Motorhuv – öppna och stänga.....	345
Motorrum – översikt.....	345
Motorrum – kontroll.....	346
Motorolja – allmänt.....	347
Motorolja – kontroll och påfyllning.....	348
Kylvätska – nivå.....	351
Broms- och kopplingsvätska – nivå.....	352
Styrservoolja – nivå.....	352
Klimatanläggning – felsökning och reparation.....	353
Lampbyte.....	353
Lampbyte – strålkastare.....	354
Lampbyte – täcklock till hel-/halvljuslampor.....	355
Lampbyte – halvljus.....	355
Lampbyte – helljus.....	356
Lampbyte – extra helljus.....	356
Lampbyte – blinkers fram.....	357
Lampbyte – ljus bak.....	357
Lampbyte – placering av lampor bak.....	357
Lampbyte – nummerskyltbelysning.....	358



Lampbyte – belysning i lastutrymme.....	358
Lampbyte – belysning i make up-spegel	358
Lampor – specifikationer .....	359
Torkarblad.....	359
Spolarvätska – påfyllning.....	361
Startbatteri – allmänt.....	362
Batteri – symboler.....	363
Startbatteri – byte.....	364
Batteri – Start/Stop.....	365
Elsystem.....	368
Säkringar – allmänt.....	368
Säkringar – i motorrum.....	370
Säkringar – under handskfack.....	374
Säkringar – i styrenhet under handskfack.....	376
Säkringar – i lastutrymme.....	378
Säkringar – i motorrummets kallzon.....	379
Biltvätt.....	381
Polering och vaxning.....	382
Vatten- och smutsavvisande ytskikt.....	383
Rostskydd.....	383
Rengöring av interiör.....	383
Lacksador.....	385

## 11 Specifikationer

Typbeteckningar.....	388
Mått.....	391
Vikter.....	393
Dragvikt och kultryck.....	394
Motorspecifikationer.....	397
Motorolja – ogynnsamma körförhållanden.....	399
Motorolja – kvalitet och volym.....	400
Kylvätska - kvalitet och volym.....	403
Transmissionsolja – kvalitet och volym... ..	404
Bromsvätska – kvalitet och volym.....	406
Styrservoolja – kvalitet.....	406
Spolarvätska – kvalitet och volym.....	406
Bränsletank – volym.....	407
Bränsleförbrukning och CO2-utsläpp.....	408
Hjul och däck – godkända dimensioner.	414
Lastindex och hastighetsklass.....	418
Däck – godkända däcktryck.....	421

## 12 Index

Index.....	424
------------	-----

# 12

# 01



## INTRODUKTION





## Ägarinformation

Din bil är utrustad med en bildskärm där Du kan hitta information om hur Din bil fungerar (gäller vissa bilmodeller). För bilar med ägarinformation i bildskärm är den tryckta ägarmanualen ett komplement och innehåller viktig text, de senaste uppdateringarna, samt instruktioner som kan vara bra att ha när Du av praktiska skäl inte kan läsa informationen på bildskärmen.

Att byta bildskärmsspråk kan innebära att viss information inte överensstämmer med nationella eller lokala lagar och bestämmelser.

### VIKTIGT

Föraren är alltid ansvarig för att fordonet framförs på ett trafiksäkert sätt och att aktuella lagar och bestämmelser följs. Det är också viktigt att bilen sköts och hanteras enligt Volvos rekommendationer i ägarinformationen.

Om det skulle skilja mellan informationen på bildskärmen och i den tryckta boken, är det alltid den tryckta informationen som gäller.

## Att läsa ägarmanualen

Att bra sätt att lära känna sin nya bil är att läsa ägarmanualen, helst före den första åkturen. Då får Du möjlighet att bekanta Dig med nya funktioner, får råd om hur bilen bäst ska hanteras i olika situationer och lär Dig utnyttja bilens alla finesser på bästa sätt. Var uppmärksam på de säkerhetsanvisningar som finns i boken.

De specifikationer, konstruktionsuppgifter och illustrationer som finns i ägarmanualen är inte bindande. Vi förbehåller oss rätten att göra ändringar utan föregående meddelande.

© Volvo Personvagnar AB

## Ägarmanual i mobila enheter



### OBS

Ägarmanual finns att ladda ner som mobilapplikation (gäller vissa bilmodeller och mobila enheter), se [www.volvocars.com](http://www.volvocars.com).

Mobilapplikationen innehåller även video samt sökbart innehåll och enkel navigering mellan olika avsnitt.

## Tillval/tillbehör

Alla typer av tillval/tillbehör markeras med en asterisk\*.

I ägarmanualen beskrivs, förutom standardutrustning, även tillval (fabriksmonterad utrustning) och vissa tillbehör (eftermonterad extrautrustning).

Den utrustning som beskrivs i ägarmanualen finns inte i alla bilar – de är olika utrustade beroende på anpassningar för olika marknadens behov och nationella eller lokala lagar och bestämmelser.

Vid osäkerhet om vad som är standard eller tillval/tillbehör, kontakta en Volvoåterförsäljare.

## Särskilda texter

### ! VARNING

Varningstexter upplyser om risk för personskada.

\* Tillval/tillbehör, för mer information se Introduktion.



# 01 Introduktion

01



## **!** VIKTIGT

Viktigt-texter upplyser om risk för materiella skador.

## **i** OBS

OBS-texter ger råd eller tips som underlättar vid användande av t.ex. finesser och funktioner.

### Fotnot

I ägarmanualen finns det information som ligger som en fotnot längst ner på sidan. Denna information är ett tillägg till den text som den via numret hänvisar till. Om fotnoten syftar till text i en tabell används bokstäver istället för siffror som hänvisning.

### Meddelandetexter

I bilen finns det displayer som visar textmeddelanden. Dessa textmeddelanden markeras i ägarmanualen med att texten är lite större och gråfärgad. Exempel på detta finns i meny- och meddelandetexter i informationsdisplayen (t.ex. **Ljudinställningar**).

### Dekaler

I bilen finns olika typer av dekaleringar som är till för att förmedla viktig information på ett enkelt och tydligt sätt. Dekalerna finns i bilen i följande fallande grad av varning/information.

### Varning för personskada

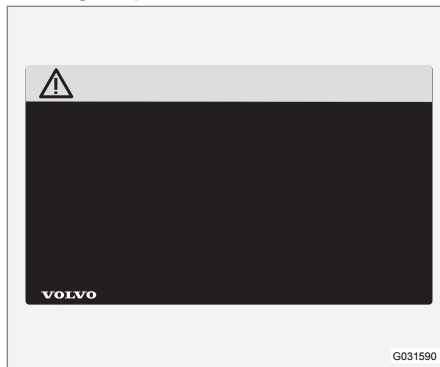

Svarta ISO-symboler på gult varningsfält, vit text/bild på svart meddelandefält. Används för att påvisa förekomst av fara som, om varningen ignoreras, kan resultera i allvarlig personskada eller dödsfall.

### Risk för egendomsskada



Vita ISO-symboler och vit text/bild på svart eller blått varningsfält och meddelandefält. Används för att påvisa förekomst av fara som, om varningen ignoreras, kan resultera i skador på egendom.

## Information

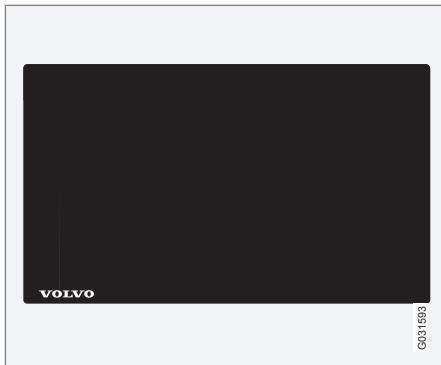

Vita ISO-symboler och vit text/bild på svart meddelandefält.

### **i** OBS

De dekaler som visas i ägarmanualen gör inte anspråk på att vara exakta avbildningar av de som finns i bilen. Syftet är att visa ungefär hur de ser ut och ungefär var på bilen de finns. Den information som gäller just din bil finns på respektive decal på din bil.

## Procedurlistor

Procedurer, där åtgärder måste göras i en viss ordningsföljd, är i ägarmanualen numrerade.

- 1** När det till en steg-för-steg instruktion finns en bildserie är varje moment numrerat på samma sätt som motsvarande bild.
- A** Numrerade listor med bokstäver förekommer vid bildserier där den inbördes ordningen av instruktionerna inte är relevant.
- ➔** Pilar förekommer numrerade och onummerade och används för att åskådliggöra en rörelse.
- ➔A** Pilar med bokstäver används för att åskådliggöra en rörelse där den inbördes ordningen inte är relevant.

Om det inte finns någon bildserie till en steg-för-steg instruktion är de olika stegen numrerade med vanliga siffror.

## Positionslistor

- 1** I översiktbilder där olika delar pekats ut används röda cirklar med en siffra i. Siffran återkommer i den positionslista som finns i anslutning till bilden, som beskriver objektet.

## Punktlistor

När en uppräkninng förkommer i ägarmanualen används en punktlista.

Exempel:

- Kylvätska
- Motorolja

## Relaterad information

Relaterad information hänvisar till andra avsnitt med närliggande information.

## Bilder

Bokens bilder är ibland schematiska och kan avvika från bilens utseende beroende på utrustningsnivå och marknad.

## Fortsättning följer

➔➔ Denna symbol är placerad längst ned till höger när en artikel fortsätter på nästa uppslag.

## Fortsättning från föregående sida

◀◀ Denna symbol är placerad längst upp till vänster när en artikel fortsätter från föregående uppslag.

## Relaterad information

- Ägarmanualen och miljön (s. 21)
- Information på internet (s. 17)

## Digital ägarmanual i bil

Ägarmanualen kan läsas på bildskärmen i bilen<sup>1</sup>. Innehållet är sökbart och det är enkelt att navigera mellan olika avsnitt.

Öppna den digitala ägarmanualen – tryck på **MY CAR**-knappen i mittkonsolen, tryck **OK/MENU** och välj **Ägarmanual**.

För grundläggande navigering, se Hantera systemet. Nedan finns en utförligare beskrivning.

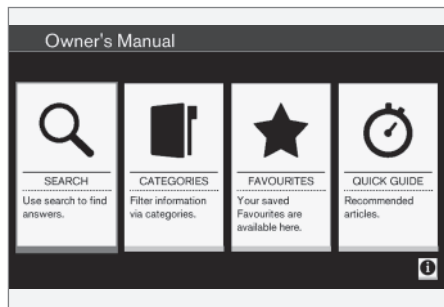

### Ägarmanualens startsida.

Det finns fyra alternativ för att hitta information i ägarmanualen:

- **Sök** – Sökfunktion för att hitta en artikel.
- **Kategorier** – Alla artiklar sorterade i kategorier.

- **Favoriter** – Snabbåtkomst för favoritmärkta artiklar.
- **Quick Guide** – Ett urval av artiklar för vanliga funktioner.

Välj informationssymbolen nere i höger hörn för att få information om den digitala ägarmanualen.

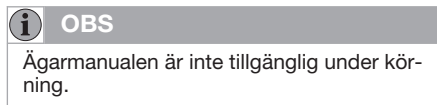

## Sök

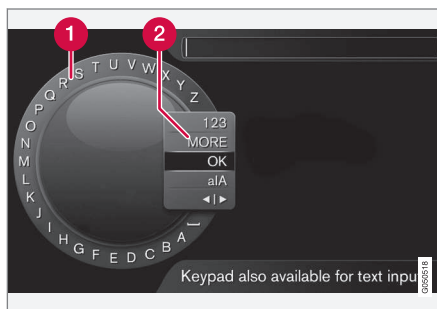

Söka med hjälp av skrivhjul.

- 1 Teckenlista.
- 2 Växling av inmatningsläge (se efterföljande tabell).

Använd skrivhjulet för att skriva in ett sökord, t.ex. "säkerhetsbälte".

1. Vrid **TUNE** till önskad bokstav, tryck **OK/MENU** för att bekräfta. Siffer- och bokstavsknapparna på kontrollpanelen i mittkonsolen kan även användas.
2. Fortsätt med nästa bokstav osv.
3. För att växla inmatningsläget till siffror eller specialtecken eller för att utföra sökningen, vrid **TUNE** till ett av valen (se förklaring i efterföljande tabell) i listan för växling av inmatningsläge (2), tryck **OK/MENU**.

123/A BC	Skifta mellan bokstäver och siffror med <b>OK/MENU</b> .
MER	Skifta till specialtecken med <b>OK/MENU</b> .
OK	Utför sökningen. Vrid <b>TUNE</b> för att välja en träff, tryck <b>OK/MENU</b> för att gå till artikeln.

<sup>1</sup> Gäller vissa bilmodeller.

a A	Växlar mellan små och stora bokstäver med <b>OK/MENU</b> .
◀   ▶	Växlar från texthjulet till sökfältet. Flytta markören med <b>TUNE</b> . Radera eventuell felstavning med <b>EXIT</b> . För att återgå till texthjulet, tryck <b>OK/MENU</b> .  Observera att siffer- och bokstavsknapparna på kontrollpanelen kan användas vid editering i sökfältet.

## Kategorier

Artiklarna i ägarmanualen är strukturerade i huvudkategorier och underkategorier. Samma artikel kan ligga i flera passande kategorier för att enklare hittas.

Vrid **TUNE** för att navigera i kategorirådet och tryck **OK/MENU** för att öppna en kategori – markerad **■** | – eller artikel – markerad **□**. Tryck **EXIT** för att backa till föregående vy.

## Favoriter

Här finns de artiklar som är sparade som favoriter. För att markera en artikel som favorit, se rubriken "Navigera i artikel" nedan.

Vrid **TUNE** för att navigera i favoritlistan och tryck **OK/MENU** för att öppna en artikel. Tryck **EXIT** för att backa till föregående vy.

## Quick Guide

Här finns ett urval av artiklar för att lära känna bilens vanligaste funktioner. Artiklarna kan även nå via kategorier, men finns här samlade för snabb åtkomst.

Vrid **TUNE** för att navigera i Quick Guide och tryck **OK/MENU** för att öppna en artikel. Tryck **EXIT** för att backa till föregående vy.

## Navigera i artikel

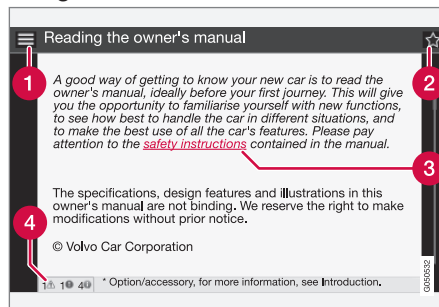

- 1 **Hem** – leder till startsidan för ägarmanualen.
- 2 **Favorit** – lägger till/tar bort artikeln som favorit. Det går även att trycka på **FAV**-knappen i mittkonsolen för att lägga till/ta bort en artikel som favorit.
- 3 **Markerad länk** – leder till länkad artikel.
- 4 **Särskilda texter** – om artikeln innehåller varnings-, viktigt- eller obs-texter visas

här tillhörande symbol och antalet sådana texter i artikeln.

Vrid **TUNE** för att navigera mellan länkar eller skrolla i en artikel. När bildskärmen skrollat till början/slutet av en artikel nås alternativet hem och favorit genom att skrolla ytterligare steg upp/ned. Tryck **OK/MENU** för att aktivera val/markerad länk. Tryck **EXIT** för att backa till föregående vy.



## Inspektion av data

Viss information om fordonets drift och funktionalitet samt eventuellt tillbud registreras i bilen.

Ditt fordon innehåller en rad datorer som har till uppgift att kontinuerligt kontrollera och övervaka fordonets drift och funktionalitet. Vissa av datorerna kan registrera information under normal körning om dessa upptäcker ett fel. Dessutom registreras information vid krock eller tillbud. Delar av den registrerade informationen behövs för att tekniker vid service och underhåll skall kunna diagnostisera och åtgärda uppkomna fel i fordonet samt för att Volvo skall kunna uppfylla lagkrav och andra regelverk. Härutöver används informationen i forskningssyfte av Volvo i syfte att kontinuerligt vidareutveckla kvaliteten och säkerheten, då informationen kan bidra till en bättre förståelse för de omständigheter som orsakar att olyckor och personsador uppkommer. Informationen innehåller uppgifter om status och funktionalitet i olika system och moduler i fordonet beträffande bl.a. motor-, gasregleringspjäll-, styrning- och bromssystem. Denna information kan innehålla uppgifter beträffande förarens sätt att framföra fordonet, såsom exempelvis fordonets hastighet, användning av broms- respektive gaspedal, rattutslag och om förare respektive passagerare använt säkerhetsbälte eller ej. Den här informationen kan av angivna skäl komma att lagras i fordonets datorer

under viss tid, men också som följd av en kollision eller tillbud. Informationen kan lagras av Volvo så länge som den kan bidra till att vidareutveckla och ytterligare höja säkerheten och kvaliteten samt så länge det finns lagkrav och andra regelverk som Volvo behöver ta hänsyn till.

Volvo kommer inte att medverka till att ovan beskriven information lämnas ut till tredje part utan fordonsägarens samtycke. Dock kan Volvo på grund av nationella lagkrav och regler tvingas att lämna ut sådan information till myndigheter, såsom polismyndighet, eller andra som kan hävda laglig rätt att få tillgång till denna.

För att kunna läsa ut och tolka information som registrerats av datorerna i fordonet krävs speciell teknisk utrustning som Volvo, och verkstäder som ingått avtal med Volvo, har tillgång till. Volvo ansvarar för att information, som förs över till Volvo i samband med service och underhåll, lagras och hanteras på ett säkert sätt och att hanteringen uppfyller tillämpliga lagkrav. För ytterligare information – kontakta en Volvoåterförsäljare.

## Tillbehör och extrautrustning

Felaktig inkoppling och installation av tillbehör och extrautrustning kan påverka bilens elektroniska system negativt.

Vissa tillbehör fungerar endast när tillhörande programvara finns i bilens datorsystem. Volvo rekommenderar därför att du alltid kontaktar en auktoriserad Volvoverkstad innan du installerar tillbehör eller extrautrustning som ansluts till eller påverkar det elektriska systemet.

## Värmereflekterande vindruta\*

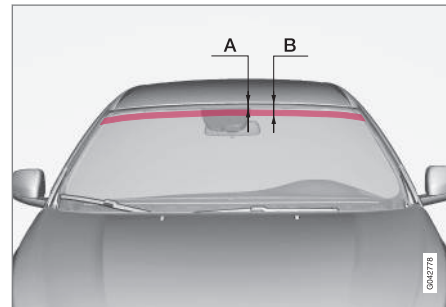

Fält där IR-film inte är applicerad.

	Mått
A	47 mm
B	87 mm

Vindrutan är försedd med en värmereflekterande film (IR) som minskar solens värmeinstrålning i kupén.

Placering av elektronisk utrustning, t.ex. en transponder, bakom en glasyta med värmereflekterande film kan påverka dess funktion och prestanda negativt.

Om funktionen för elektronisk utrustning ska bli optimal bör denna placeras på den del av vindrutan som saknar värmereflekterande film (se markerat fält i ovanstående bild).

### Information på internet

På [www.volvocars.com](http://www.volvocars.com) finns ytterligare information som rör din bil.

Med ett personligt Volvo ID är det möjligt att logga in på Min Volvo vilket är en personlig webbsida för dig och din bil.



QR-kod

För att kunna läsa QR-koden krävs en QR-kodläsare, vilket finns som tillägsprogram (app) till flera mobiltelefoner. QR-kodläsare kan laddas ner från t.ex. App Store, Windows Phone eller Google Play.

### Volvo ID

Volvo ID är ditt personliga ID som ger tillgång till diverse tjänster<sup>2</sup>.

Exempel på tjänster:

- Min Volvo – Din personliga webbsida för dig och din bil.
- Vid internetansluten bil\* – Vissa funktioner och tjänster kräver att du har registrerat din bil till ett personligt Volvo ID, t.ex. för att kunna skicka en adress från en karttjänst på internet direkt till bilen.
- Volvo On Call, VOC\* – Volvo ID används vid inloggning i Volvo On Call mobil-app.



#### OBS

Gamla inloggningskonton måste uppgraderas till Volvo ID för att fortsatt kunna använda dessa tjänster.

### Fördelar med Volvo ID

- Ett användarnamn och ett lösenord för att komma åt online-tjänster, dvs. endast ett användarnamn och ett lösenord att komma ihåg.
- Vid ändring av användarnamn/lösenord för en tjänst (t.ex. VOC) kommer det också att ändras automatiskt för andra tjänster (t.ex. Min Volvo)

<sup>2</sup> Vilka tjänster som finns tillgängliga kan variera över tid och varierar beroende på utrustningsnivå och marknad.



## Skapa Volvo ID

För att skapa ett Volvo ID behöver du ange personlig e-postadress och följa instruktionerna i det mottagna e-postmeddelandet för att slutföra registreringen. Det är möjligt att skapa Volvo ID via någon av följande tjänster:

- Min Volvo web – Ange e-postadress och följ instruktionerna.
- Vid internetansluten bil\* – Ange e-postadress i appen som kräver Volvo ID och följ instruktionerna. Alternativt tryck på anslutningsknappen  i mittkonsolen och välj **Appar**, **Inställningar** och följ instruktionerna.
- Volvo On Call, VOC\* – Ladda ner senaste versionen av VOC-appen. Välj att skapa Volvo ID från startsidan och följ instruktionerna.

## Relaterad information

- Information på internet (s. 17)



## Volvo Personvagnars miljöfilosofi

*Din Volvo uppfyller stränga internationella miljökrav och är dessutom tillverkad i en av världens resurseffektivaste och renaste fabriker.*



Miljömsorg är ett av Volvo Personvagnars kärnvärden som vägleder all verksamhet. Vi tror också att våra kunder delar vår omtanke om miljön.

Din Volvo uppfyller stränga internationella miljökrav och är dessutom tillverkad i en av världens resurseffektivaste och renaste fabriker. Volvo Personvagnar har ett globalt ISO-certifikat vilket inkluderar Miljöstandarden ISO 14001 som täcker samtliga fabriker och flera av våra andra enheter. Vi ställer även krav på våra samarbetspartners att arbeta systematiskt med miljörelaterade frågor.

### Bränsleförbrukning

Volvos bilar har konkurrenskraftig bränsleförbrukning i sina respektive klasser. Lägre bränsleförbrukning ger generellt lägre utsläpp av växthusgasen koldioxid.

Som förare är det möjligt att påverka bränsleförbrukningen. För mer information läs under rubriken **Spara miljön**.

### Effektiv avgasrening

Din Volvo är tillverkad enligt "Ren inifrån och ut" – ett koncept som innefattar ren kupemiljö och högeffektiv avgasrening. I många fall lig-

ger avgasutsläppen långt under gällande normer.

### Ren luft i kupén

Ett kupéfilter förhindrar att damm och pollen kommer in i kupén via luftintaget.

Ett sofistikerat luftkvalitetssystem, IAQS\* (Interior Air Quality System) säkerställer att den inkommande luften är renare än luften utanför i trafikerad miljö.

Systemet består av en elektronisk sensor och ett kolfilter. Den inkommande luften övervakas kontinuerligt och om halten av vissa

\* Tillval/tillbehör, för mer information se Introduktion.



ohälsosamma gaser såsom kolmonoxid blir för hög, stängs luftintaget. En sådan situation kan uppstå i t.ex. tät trafik, köer eller tunnlår.

Inflödet av kväveoxider, marknära ozon och kolväten hindras av kolfiltret.

## Interiör

Interiören i en Volvo är utformad för att vara trivsam och behaglig, även för kontaktallergiker och astmatiker. Det har lagts ner extra stor vikt vid att välja miljöanpassade material.

## Volvos verkstäder och miljö

Genom regelbundet underhåll skapar du förutsättningar för lång livslängd och låg bränsleförbrukning för din bil. På så vis bidrar du till en renare miljö. När Volvos verkstäder får förtroendet för service och underhåll av din bil blir den en del i vårt system. Volvo ställer krav på hur våra verkstadslokaler ska utformas för att förhindra spill och utsläpp till miljön. Vår verkstadspersonal har det kunskande och de verktyg som behövs för att garantera god miljöomsorg.

## Spara miljö

Det är enkelt att själv bidra till att spara miljö – här följer några råd:

- Undvik tomgångskörning – stäng av motorn vid längre väntetider. Ta hänsyn till lokala bestämmelser.
- Kör ekonomiskt – var förutseende.
- Gör service och underhåll enligt ägarmanualens anvisningar – följ Service- och

garantibokens rekommenderade intervaller.

- Om bilen är utrustad med motorvärmare\*, använd den före kallstart – det förbättrar startförmågan och minskar slitaget vid kall väderlek och motorn når normal arbetstemperatur snabbare vilket sänker förbrukning och minskar utsläpp.
- Hög hastighet ökar förbrukningen avsevärt p.g.a. att luftmotståndet ökar – vid en fördubbling av hastigheten ökar luftmotståndet 4 ggr.
- Hantera miljöfarligt avfall som t.ex. batterier och olja på ett miljöanpassat sätt. Rådgör med en verkstad vid osäkerhet om hur denna typ av avfall ska deponeras – en auktoriserad Volvoverkstad rekommenderas.

Genom att följa dessa råd kan pengar och jordens resurser sparas och bilens hållbarhet förlängas. För mer information och fler råd se Eco guide (s. 64), Bränsleekonomisk körning (s. 299) och Bränsleförbrukning (s. 408).

## Återvinning

Som ett led i Volvos miljöarbete är det viktigt att bilen återvinns på ett miljömässigt riktigt sätt. Nästan hela bilen är återvinningsbar. Bilens siste ägare ombeds därför att kontakta en återförsäljare för hänvisning till en certifierad/godkänd återvinningsanläggning.

## Relaterad information

- Ägarmanualen och miljö (s. 21)

## Ägarmanualen och miljön

*Pappersmassan i en tryckt publikation av ägarmanualen kommer från FSC®-certifierade skogar eller andra kontrollerade källor.*

Forest Stewardship Council®-symbolen visar att pappersmassan i en tryckt publikation av ägarmanualen kommer från FSC®-certifierade skogar eller andra kontrollerade källor.

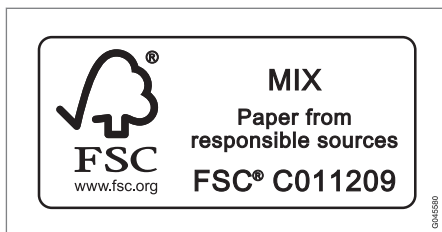

## Relaterad information

- Volvo Personvagnars miljöfilosofi (s. 19)

## Laminerat glas

### Laminerat glas



Glaset är förstärkt vilket ger ett bättre inbrottskydd och förbättrad ljudisolering i kupén. Vindrutan och övriga rutor\* har laminerat glas.

# 02



SÄKERHET

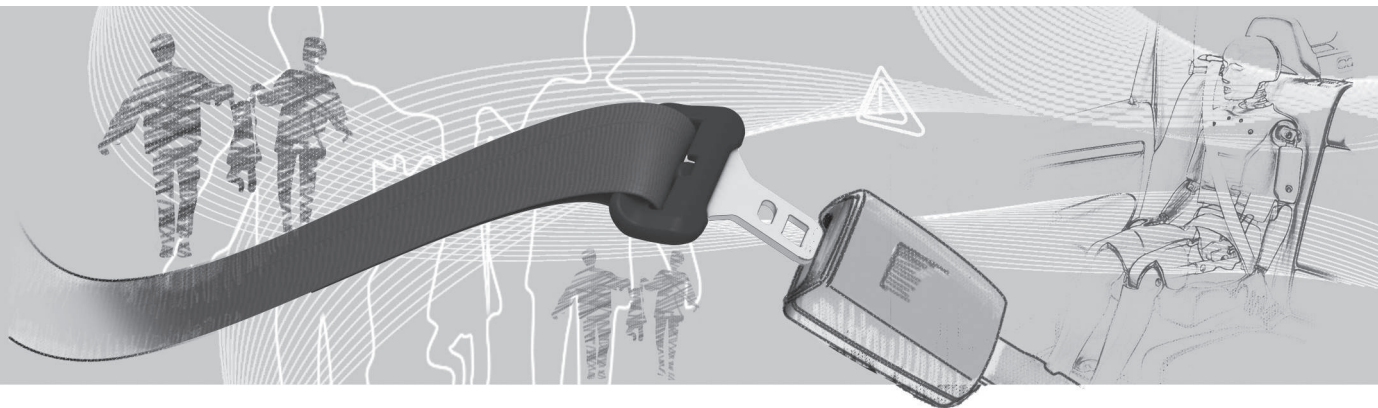



## Allmänt om säkerhetsbälte

En inbromsning kan få svåra följder om inte säkerhetsbältet används. Se därför till att samtliga passagerare har på sig säkerhetsbältet under färd.

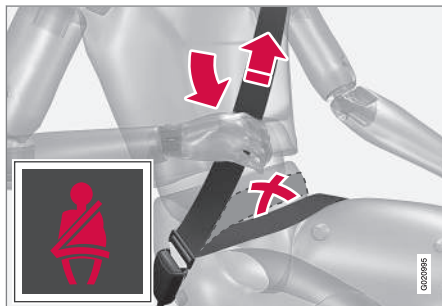

Sträck höftbandet över höften genom att dra i diagonalbandet uppåt mot axeln. Höftbandet ska sitta lågt (inte över buken).

För att säkerhetsbältet ska ge maximalt skydd är det viktigt att det ligger väl an mot kroppen. Luta inte ryggstödet för långt bakåt, säkerhetsbältet är avsett att skydda vid normal sittställning.

Obältade blir påmind om att ta på sig (s. 24) säkerhetsbältet genom ljud- och ljuspåminnelse (s. 25).

## Tänk på

- Använd inte clips eller annat som hindrar säkerhetsbältet att sitta åt ordentligt.
- Säkerhetsbältet får inte vara snott eller vridet.

### ⚠ VARNING

Säkerhetsbältet och krockkudden samverkar. Om säkerhetsbältet inte används eller används på ett felaktigt sätt kan detta påverka krockkuddens effekt vid en kollision.

### ⚠ VARNING

Varje säkerhetsbälte är avsett för endast en person.

### ⚠ VARNING

Gör aldrig några ändringar eller reparationer av säkerhetsbältet på egen hand. Volvo rekommenderar att du kontaktar en auktoriserad Volvoverkstad.

Om säkerhetsbältet har utsatts för en kraftig belastning, t.ex. i samband med en kollision, ska hela säkerhetsbältet bytas ut. En del av säkerhetsbältets skyddsegenskaper kan ha gått förlorade även om det verkar oskadat. Byt också säkerhetsbältet om det är slitet eller skadat. Det nya säkerhetsbältet ska vara typgodkänt och avsett för samma plats som det utbyta säkerhetsbältet.

## Relaterad information

- Säkerhetsbälte – graviditet (s. 25)
- Säkerhetsbälte – lossa (s. 24)
- Bältesförsträckare (s. 26)



### Säkerhetsbälte – ta på

Ta på säkerhetsbältet (s. 23) innan körningen påbörjas.

Dra ut bältet långsamt och lås fast det genom att skjuta ner dess låstunga i bälteslåset. Ett kraftigt "klick" indikerar att bältet är låst.



Korrekt placerat säkerhetsbälte.



Felplacerat säkerhetsbälte. Bältet måste ligga in på axeln.

I baksätet passar låstunga endast i avsett lås<sup>1</sup>.

### Tänk på

Säkerhetsbältet spärras och kan inte dras ut:

- om det dras ut för snabbt
- vid bromsning och acceleration
- om bilen lutar kraftigt.

### Relaterad information

- Säkerhetsbälte – graviditet (s. 25)
- Säkerhetsbälte – lossa (s. 24)
- Bältesförsträckare (s. 26)
- Bältespåminnare (s. 25)

### Säkerhetsbälte – lossa

Lossa säkerhetsbältet (s. 23) när bilen står still.

Tryck på den röda knappen på bälteslåset och låt sedan rullen dra in bältet. Om det inte rullats in helt, mata in det för hand så att det inte hänger löst.

### Relaterad information

- Säkerhetsbälte – ta på (s. 24)
- Bältespåminnare (s. 25)

<sup>1</sup> Vissa marknader.



## Säkerhetsbälte – graviditet

Säkerhetsbälte (s. 23) ska alltid användas under graviditeten, men det är viktigt att det används på rätt sätt.



Säkerhetsbältet ska ligga tätt an mot axeln, med den diagonala delen av säkerhetsbältet mellan bröstet och på sidan av magen.

Höftdelen av säkerhetsbältet ska ligga platt mot sidan av låren och så lågt som möjligt under magen – det får aldrig tillåtas att glida upp. Säkerhetsbältet ska sitta så nära kroppen som möjligt utan onödigt slack. Kontrollera också att säkerhetsbältet inte har vridit sig.

Allt eftersom graviditeten framskrider ska gravida förare justera sätet (s. 76) och ratten (s. 80), så att de har full kontroll över bilen (vilket innebär att man lätt måste kunna nå ratten och fotpedalerna). Eftersträva ett maximalt avstånd mellan magen och ratten.

## Relaterad information

- Säkerhetsbälte – ta på (s. 24)
- Säkerhetsbälte – lossa (s. 24)

## Bältespåminnare

Obältade blir påmind om att ta på sig (s. 24) säkerhetsbältet genom ljud- och ljuspåminnelse.



Ljudpåminnelsen är hastighetsberoende och i vissa fall tidsberoende. Ljuspåminnelse finns i takkonsolen och i kombiinstrumentet (s. 60).

Barnstolar omfattas inte av bältespåminnar-systemet.

## Baksäte

Bältespåminnaren i baksätet har två delfunktioner:

- Informera om vilka säkerhetsbälten (s. 23) som används i baksätet. Ett meddelande visas i kombiinstrumentet vid användning av säkerhetsbältena eller om en av bakdörrarna har öppnats. Meddelandet raderas automatiskt efter ungefär 30 sekun-



ders körning eller efter en tryckning på blinkerspakens **OK**-knapp (s. 106).

- Påminna om att något säkerhetsbälte i baksätet tagits av under färd. Påminnelse sker genom meddelande i kombiinstrumentet kombinerat med ljud- och ljussignal. Påminnelsen upphör då säkerhetsbältet åter tagits på, men kan också kvitteras manuellt med en tryckning på **OK**-knappen.

Meddelandet i kombiinstrumentet, som visar vilka säkerhetsbälten som används, finns alltid tillgängligt. För att se lagrade meddelanden, tryck på **OK**-knappen.

### Vissa marknader

Obältad förare och främre passagerare blir påmind om att ta på sig säkerhetsbältet genom ljud- och ljuspåminnelse. Vid låg fart ges ljudpåminnelse de första 6 sekunderna.

### Bältesförsträckare

Alla säkerhetsbälten (s. 23) är utrustade med bältesförsträckare. En mekanism i bältesförsträckaren sträcker säkerhetsbältet vid en tillräckligt kraftig kollision. Säkerhetsbältet fångar då mer effektivt upp den åkande.



### VARNING

Sätt aldrig in låstungen från passagerarens säkerhetsbälte i bälteslåset på förarsidan. Sätt alltid in låstungen från säkerhetsbältet i bälteslåset på rätt sida. Skada aldrig säkerhetsbältena och sätt inte in några främmande föremål i bälteslåset. Säkerhetsbältena och bälteslåset fungerar då kanske inte som avsett vid en kollision. Det finns risk för allvarliga skador.

### Säkerhet – varningssymbol

Varningssymbolen visas om ett fel upptäcks i felsökningen eller om ett system har aktiverats. I de fall det krävs visas varningssymbolen tillsammans med ett meddelande i kombiinstrumentets (s. 60) informationsdisplay.

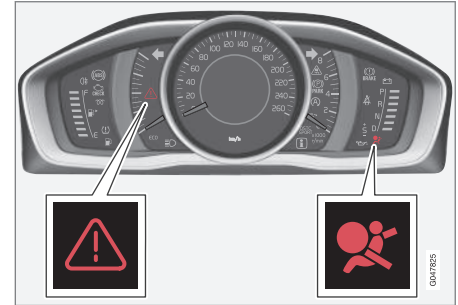

Varningstriangel samt varningssymbol för krockkuddesystemet (s. 27) i analogt kombiinstrument.



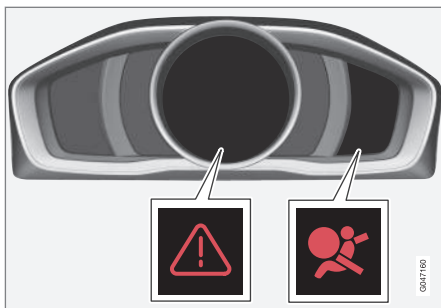

Varningstriangel samt varningssymbol för krockkuddesystemet i digitalt kombiinstrument.

Varningssymbolen i kombiinstrumentet tänds med fjärrnyckeln i nyckelläge II (s. 74). Symbolen släcks efter ca 6 sekunder om krockkuddesystemet är felfritt.

### **! VARNING**

Om varningssymbolen för krockkuddesystemet förblir tänd eller tänds under körning, är det ett tecken på att krockkuddesystemet inte har fullgod funktion. Symbolen indikerar fel på bältessystemet, SIPS, IC-systemet eller annat fel i systemet. Volvo rekommenderar att du snarast kontaktar en auktoriserad Volvoverkstad.

Om varningssymbolen är trasig, tänds varningstriangeln och **SRS airbag Service** erfordras eller **SRS airbag Service** snarast visas i displayen. Volvo rekommenderar att

du snarast kontaktar en auktoriserad Volvoverkstad.

### Relaterad information

- Allmänt om säkerhetsläge (s. 37)

### Krockkuddesystem

Vid en frontalkrock hjälper krockkuddesystemet till att skydda förarens och passagerarens huvud, ansikte och bröst.

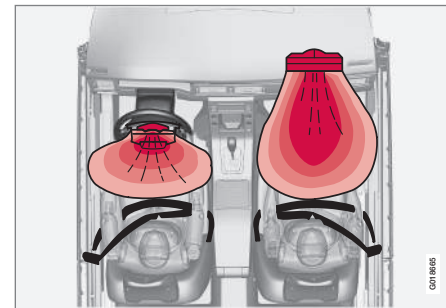

Krockkuddesystemet sett från ovan, vänsterstyrd bil.

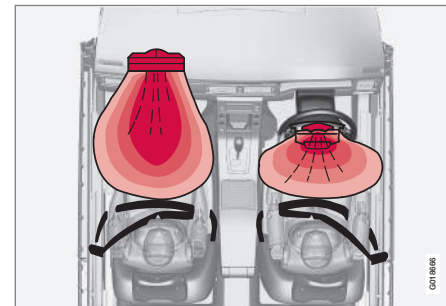

Krockkuddesystemet sett från ovan, högerstyrd bil.



Systemet består av krockkuddar och sensorer. Vid en tillräckligt kraftig kollision reagerar sensorer och krockkudden/krockkuddarna blåses upp och blir varma. Krockkudden dämpar stöten för den åkande i kollisionsögonblicket. När krockkudden pressas ihop under krocken töms den. I samband med detta bildas en del rök i bilen, vilket är helt normalt. Hela förloppet, med uppblåsning och tömning av kudden, sker på några tiondels sekunder.

### VARNING

Volvo rekommenderar att du kontaktar en auktoriserad Volvoverkstad för reparation. Felaktigt ingrepp i krockkuddesystemet kan orsaka felaktig funktion och få allvarliga personskador till följd.

### OBS

Sensorerna reagerar olika beroende på krockförlopp och om säkerhetsbälte används eller inte. Gäller alla bältespositioner.

Olycksituationer kan därför uppstå då endast en (eller ingen) av krockkuddarna aktiveras. Sensorerna känner av det kollisionsvåld som fordonet utsätts för och åtgärd anpassas efter detta så att en eller flera krockkuddar utlöses.

### Relaterad information

- Krockkudde på förarsida (s. 28)
- Passagerarkrockkudde (s. 29)
- Säkerhet – varningssymbol (s. 26)

### Krockkudde på förarsida

*Som ett komplement till säkerhetsbältet (s. 23) på förarsidan är bilen utrustad med en krockkudde (s. 27).*

Krockkudden är monterad hopvikt i rattens centrum. Ratten är märkt med **AIRBAG**.

### VARNING

Säkerhetsbältet och krockkudden samverkar. Om bältet inte används eller används på ett felaktigt sätt, kan detta påverka krockkuddens effekt vid en kollision.

### Relaterad information

- Passagerarkrockkudde (s. 29)



## Passagerarkrockkudde

Som ett komplement till säkerhetsbältet (s. 23) på passagerarsidan är bilen utrustad med en krockkudde (s. 27).

Krockkudden är monterad hopvikt i ett utrymme ovanför handskfacket. Panelen är märkt med **AIRBAG**.



Placering av krockkudde på passagerarsidan i vänsterstyrd bil.



Placering av krockkudde på passagerarsidan i högerstyrd bil.

Passagerarkrockkuddens varningsdekal sitter på ett av följande två ställen i bilen:



Alternativ 1: Placering av krockkuddens dekal på passagerarsidans solskydd.

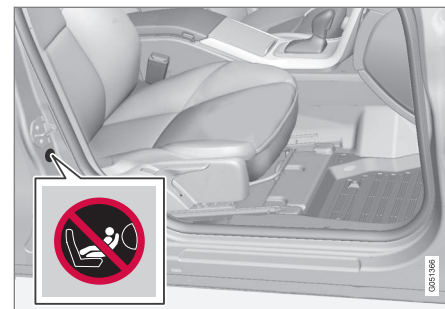

Alternativ 2: Placering av krockkuddens dekal på passagerarsidans dörrstolpe. Dekalen blir synlig när passagerardörren öppnas.

### **VARNING**

Placera aldrig ett bakåtvänt barnskydd på ett säte skyddat av en aktiverad krockkudde. Om denna uppmaning inte följs kan det leda till livsfara eller allvarlig skada för barnet.



## **! VARNING**

Säkerhetsbältet och krockkudden samverkar. Om bältet inte används eller används på ett felaktigt sätt, kan detta påverka krockkuddens effekt vid en kollision.

För att inte skadas om krockkudden löses ut, måste passageraren sitta så upprätt som möjligt med fötterna på golvet och ryggen mot ryggstödet. Säkerhetsbältet ska vara fastspänt.

## **! VARNING**

Placera inga föremål framför eller ovanpå instrumentpanelen där krockkudden för passagerarplatsen är placerad.

## **! VARNING**

Placera aldrig barn i barnstol eller på barnkudde i framsätet om krockkudden är aktiverad.

Låt aldrig någon person stå eller sitta framför passagerarsätet.

Personer som är kortare än 140 cm ska aldrig sitta på passagerarplatsen fram om krockkudden är aktiverad.

Om ovanstående uppmaningar inte följs kan det leda till livsfara.

### **Omkopplare – PACOS\***

Krockkudden på passagerarsidan i framsätet kan deaktiveras (s. 30) om bilen är utrustad

med en omkopplare, PACOS (Passenger Airbag Cut Off Switch).

## **! VARNING**

Om bilen är utrustad med krockkudde på passagerarplatsen fram, men saknar omkopplare PACOS (Passenger Airbag Cut Off Switch), är krockkudden alltid aktiverad.

### **Relaterad information**

- Krockkudde på förarsida (s. 28)
- Barnskydd (s. 40)

### **Passagerarkrockkudde – aktivering/deaktivering\***

*Krockkudden på passagerarsidan (s. 29) i framsätet kan deaktiveras om bilen är utrustad med en omkopplare, PACOS (Passenger Airbag Cut Off Switch).*

### **Omkopplare – PACOS**

Omkopplaren för krockkudden på passagerarplatsen (PACOS) är placerad på gaveln av instrumentpanelen på passagerarsidan och blir åtkomlig när dörren öppnas.

Kontrollera att omkopplaren står i önskat läge. Fjärrnyckelns nyckelblad (s. 167) ska användas för att ändra läge.

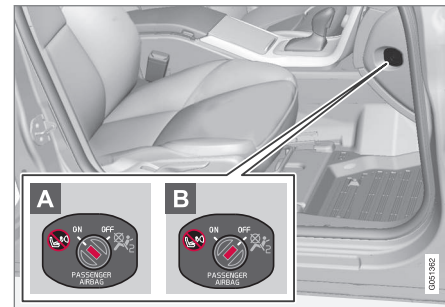

Placering av krockkuddens omkopplare.

- A** Krockkudden är aktiverad. Med omkopplaren i detta läge kan passagerare över 140 cm sitta på passagerarplatsen i fram-



sätet, aldrig barn i barnstol eller på kudde.

- B** Krockkudden är deaktiverad. Med omkopplaren i detta läge kan barn i barnstol eller på kudde sitta på passagerarplatsen i framsätet, aldrig personer över 140 cm.

### VARNING

#### Aktiverad krockkudde (passagerarplats):

Placera aldrig barn i barnstol eller på barnkudde på passagerarplatsen fram när krockkudden är aktiverad. Detta gäller alla personer som är kortare än 140 cm.

#### Deaktiverad krockkudde (passagerarplats):

Personer som är längre än 140 cm ska aldrig sitta på passagerarplatsen när krockkudden är deaktiverad.

Om ovanstående uppmaningar inte följs kan det leda till livsfara.

### OBS

När fjärnyckeln är i nyckelläge II (s. 74) visas varningssymbolen (s. 26) för krockkudden i kombiinstrumentet under ca 6 sekunder.

Därefter tänds indikeringen i takkonsolen som visar korrekt status för passagerarplatsens krockkudde.



Indikering som visar att passagerarplatsens krockkudde är aktiverad.

En varningssymbol i takkonsolen indikerar att krockkudden på passagerarplatsen fram är aktiverad (se föregående bild).

### VARNING

Placera aldrig barn i barnstol eller på barnkudde i framsätet om krockkudden är aktiverad och symbolen  i takkonsolen är tänd. Om denna uppmaning inte följs kan det leda till livsfara för barnet.



Indikering som visar att passagerarplatsens krockkudde är deaktiverad.

Ett textmeddelande och en symbol i takkonsolen indikerar att krockkudden på passagerarplatsen fram är deaktiverad (se föregående bild).

### VARNING

Låt ingen passagerare sitta på passagerarplatsen om meddelandet i takkonsolen indikerar att krockkudden är deaktiverad, samtidigt som varningssymbolen (s. 26) för krockkuddesystemet visas i kombiinstrumentet. Detta tyder på att allvarligt fel uppstått. Uppsök snarast en verkstad. Volvo rekommenderar att du kontaktar en auktoriserad Volvoverkstad.



## VARNING

Om ovanstående uppmaningar inte följs kan det leda till livsfara för bilens passagerare.

### Relaterad information

- Barnskydd (s. 40)

### Sidokrockkudde (SIPS)

Vid en sidokollision fördelas en stor del av kollisionskraften av SIPS (Side Impact Protection System) till balkar, stolpar, golv, tak och andra delar av karossen. Sidokrockkuddarna, på förar- och passagerarplats, skyddar bröstet och höften och är en viktig del av SIPS.



SIPS-bag-systemet består av två huvuddelar, sidokrockkudde och sensorer. Sidokrockkudden är placerad i framsätets ryggram.

Vid en tillräckligt kraftig kollision reagerar sensorer och sidokrockkudden blåses upp. Krockkudden blåses upp mellan den åkande och dörrpanelen och dämpar stöten för den åkande i kollisionsogonblicket. När krockkudden pressas ihop under krocken töms den. Sidokrockkudden blåses normalt endast upp på krocksidan.

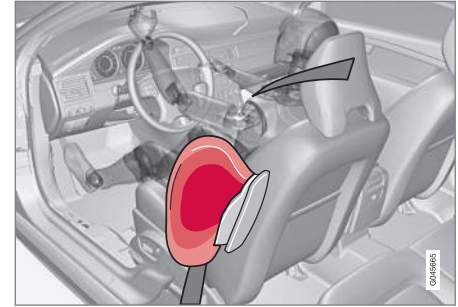

Förarplats, vänsterstyrd bil.

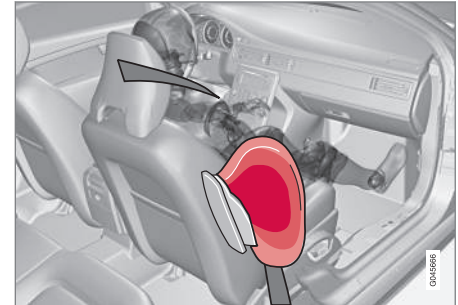

Passagerarplats, vänsterstyrd bil.



## **! VARNING**

- Volvo rekommenderar att reparation endast utförs av en auktoriserad Volvoverkstad. Felaktigt ingrepp i SIPS-bag-systemet kan orsaka felaktig funktion och få allvarliga personsador som följd.
- Placera inga föremål i området mellan sätets yttre sida och dörrpanelen eftersom detta område kan påverkas av sidokrockkudden.
- Volvo rekommenderar att endast överdragsklädslar som godkänts av Volvo används. Andra klädslar kan hindra sidokrockkuddarnas funktion.
- Sidokrockkudden är ett komplement till säkerhetsbältet. Använd alltid säkerhetsbältet.

### Relaterad information

- Krockkudde på förarsida (s. 28)
- Passagerarkrockkudde (s. 29)
- Sidokrockkudde (SIPS) – barnstol/barnkudde (s. 33)
- Krockgardin (IC) (s. 33)

### Sidokrockkudde (SIPS) – barnstol/barnkudde

*Barnstolens eller barnkuddens skyddsegenskaper påverkas inte negativt av sidokrockkudden (s. 32).*

Barnstol/barnkudde (s. 40) kan placeras i framsätet såvida bilen inte är utrustad med en aktiverad krockkudde (s. 30) på passagerarsidan.

### Relaterad information

- Passagerarkrockkudde (s. 29)
- Allmänt om barnsäkerhet (s. 39)

### Krockgardin (IC)

*Krockgardinen hjälper till att skydda förarens och passagerarnas huvuden från att slå emot bilens insida vid en kollision.*



Krockgardinen IC (Inflatable Curtain) är en del av SIPS-systemet (s. 32) och krockkuddesystemet (s. 27). Den är monterad längs med innertaketets båda sidor och skyddar bilens åkande på ytterplatserna. Vid en tillräckligt kraftig kollision reagerar sensorer och krockgardinen blåses upp.



### VARNING

Häng eller fäst aldrig tyngre föremål i handtagen i taket. Kroken är endast avsedd för lättare ytterplagg (inte för hårda föremål som t.ex. paraplyer).

Skruva inte fast eller montera någonting i bilens innertak, dörrstolpar eller sidopaneler. Den avsedda skyddseffekten kan då utebli. Volvo rekommenderar att du endast använder Volvos originaldelar som är godkända för placering inom dessa områden.

### VARNING

Bilen får inte lastas högre än 50 mm under ovankanten av dörrarnas fönster. Annars kan skyddseffekten av krockgardinen som finns dold innanför bilens innertak utebli.

### VARNING

Krockgardinen är ett komplement till säkerhetsbältet.

Använd alltid säkerhetsbältet.

### Relaterad information

- Allmänt om säkerhetsbälte (s. 23)

### Allmänt om WHIPS (whiplash-skydd)

WHIPS (*Whiplash Protection System*) är ett skydd mot pisksnärtsskador. Systemet består av ett energiupptagande ryggstöd samt ett för systemet anpassat nackskydd i framsätena.

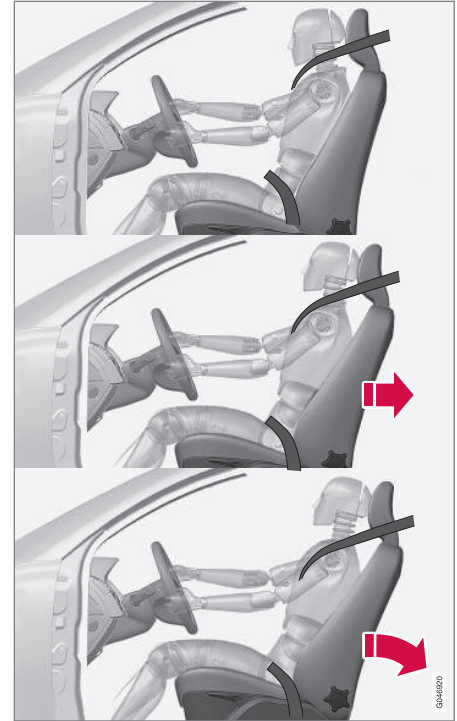

WHIPS-systemet aktiveras vid en krock bakifrån där krockvinkel, hastighet och det krockande fordonets egenskaper inverkar.





### ! VARNING

WHIPS-systemet är ett komplement till säkerhetsbältet. Använd alltid säkerhetsbältet.

### Sätets egenskaper

När WHIPS-systemet aktiveras fälls framsätets ryggstöd bakåt så att sittställningen för föraren och passageraren i framsätet förändras. På detta sätt minskas risken för pisksnärtsskador, s.k. whiplash-skador.

### ! VARNING

Gör aldrig några ändringar eller reparationer av sätet eller WHIPS-systemet själv. Volvo rekommenderar att du kontaktar en auktoriserad Volvoverkstad.

### Relaterad information

- WHIPS – barnskydd (s. 35)
- WHIPS – sittställning (s. 35)
- Allmänt om säkerhetsbälte (s. 23)

### WHIPS – barnskydd

*Barnstolens eller barnkuddens skyddsegenskaper påverkas inte negativt av WHIPS-systemet (s. 34).*

Barnstol/barnkudde (s. 40) kan placeras i framsätet såvida bilen inte är utrustad med en aktiverad krockkudde (s. 30) på passagerarsidan.

### Relaterad information

- Allmänt om barnsäkerhet (s. 39)

### WHIPS – sittställning

*För bästa möjliga skydd av WHIPS-systemet (s. 34) måste förare och passagerare ha rätt sittställning och se till att systemets funktion inte hindras.*

### Sittställning

Ställ in rätt sittställning på framsätet (s. 76) innan körningen påbörjas.

Förare och passagerare i framsätet bör sitta mitt i sätet med så litet avstånd som möjligt mellan nackskydd och huvud.

### Funktion



*Placera inga föremål på golvet bakom förar-/passagerarsäte som kan hindra WHIPS-systemets funktion.*



## **! VARNING**

Placera inte boxliknande last så att denna kläms fast mellan baksätets sittdyna och framsätets ryggstöd. Tänk på att inte hindra WHIPS-systemets funktion.

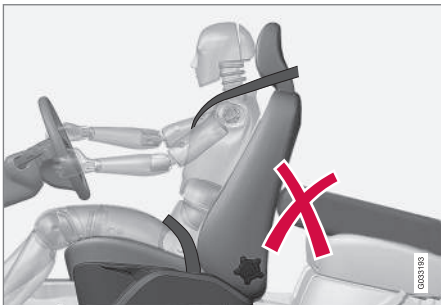

Placera inga föremål i baksätet som kan hindra WHIPS-systemets funktion.

## **! VARNING**

Om ett ryggstöd i baksätet är nedfällt måste motsvarande framsäte flyttas framåt så att den inte har kontakt med det nedfällda ryggstödet.

## **! VARNING**

Om sätet har utsatts för en kraftig belastning, t.ex. i samband med en kollision bakifrån, ska WHIPS-systemet kontrolleras. Volvo rekommenderar att det kontrolleras av en auktoriserad Volvoverkstad.

Delar av WHIPS-systemets skyddsegen-skaper kan ha gått förlorade även om sätet verkar vara oskadd.

Volvo rekommenderar att du kontaktar en auktoriserad Volvoverkstad för kontroll av systemet även efter lindrigare påkörningsolyckor bakifrån.

## När systemen löser ut

Vid en kollision samverkar Volvos olika personsäkerhetssystem för att minska skadorna.

System	Aktiveras
Bältesförsträckare (s. 26) framsäte	Vid frontal- och/eller sido- och/eller bakkollision och/eller rundslagning
Bältesförsträckare baksäte	Vid frontal- och/eller sidokollision och/eller rundslagning
Krockkuddar (Ratt- (s. 28) och passagerarkrockkudde (s. 29))	Vid frontalkollision <sup>A</sup>
Sidokrockkuddar SIPS (s. 32)	Vid sidokollision <sup>A</sup>
Krockgardin IC (s. 33)	Vid sidokollision och/eller vid vissa frontalkollisioner <sup>A</sup>
Pisksnärtskydd WHIPS (s. 34)	Vid påkörning bakifrån

<sup>A</sup> Bilen kan bli kraftigt deformationerad i en kollision utan att krockkuddarna löser ut. Ett antal faktorer såsom kollisionens föremålets styvhet och vikt, bilens hastighet, kollisionens vinkel m.m. påverkar hur bilens olika säkerhetssystem ska aktiveras.



Om krockkuddarna (s. 27) har löst ut rekommenderas följande:

- Bärga bilen. Volvo rekommenderar att du bärgar den till en auktoriserad Volvoverkstad. Kör inte med utlösta krockkuddar.
- Volvo rekommenderar att du låter en auktoriserad Volvoverkstad sköta byte av komponenter i bilens säkerhetssystem.
- Kontakta alltid läkare.

### **i** OBS

Aktivering av krockkuddarna och bältesystemet sker endast en gång vid en kollision.

### **!** VARNING

Krockkuddesystemets styrenhet är placerad i mittkonsolen. Om mittkonsolen blivit dränkt med vatten eller annan vätska, lossa batterikablarna. Försök inte starta bilen eftersom krockkuddarna kan utlösas. Bärga bilen. Volvo rekommenderar att du bärgar den till en auktoriserad Volvoverkstad.

### **!** VARNING

Kör aldrig med utlösta krockkuddar. Det kan försvåra styrningen av bilen. Även andra säkerhetssystem kan vara skadade. Den rök och det damm som bildas vid utlösning av kuddarna kan vid intensiv exponering förorsaka hud- och ögonirritation/skada. Vid besvär tvätta med kallt vatten. Det snabba utlösningförloppet kan också, i kombination med kuddens material, ge friktions- och brännskador på huden.

### Allmänt om säkerhetsläge

Säkerhetsläge är ett skydd som träder i kraft när kollisionen kan ha skadat någon viktig funktion i bilen som t.ex. bränsleledningar, sensorer för något av skyddssystemen eller bromssystemet.

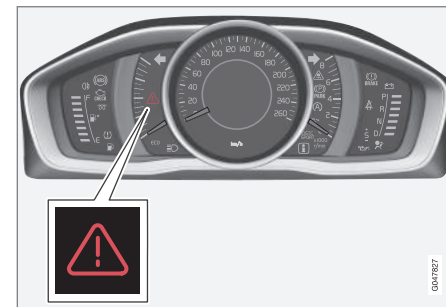

Varningstriangel i analogt kombiinstrument.

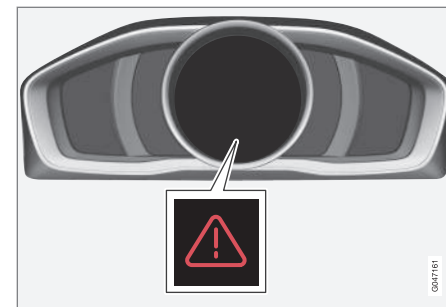

Varningstriangel i digitalt kombiinstrument.



Om bilen varit utsatt för en kollision, kan texten **Säkerhetsläge Se handbok** visas i kombiinstrumentets (s. 60) informationsdisplay. Det betyder att bilens funktionalitet är nedsatt.

### VARNING

Försök aldrig själv reparera bilen eller återställa elektroniken efter att den varit i säkerhetsläge. Det kan resultera i personskador eller att bilen inte fungerar som normalt. Volvo rekommenderar att du låter en auktoriserad Volvoverkstad sköta kontrollen och återställandet av bilen till normal status efter att **Säkerhetsläge Se handbok** visats.

### Relaterad information

- Säkerhetsläge – startförsök (s. 38)
- Säkerhetsläge – förflyttning (s. 39)

### Säkerhetsläge – startförsök

*Om bilen är satt i säkerhetsläge (s. 37) kan startförsök göras om allt verkar normalt och frånvaro av bränsleläckage är kontrollerat.*

Undersök först att inget bränsle runnit från bilen. Det får inte heller lukta bränsle.

Om allt verkar vara normalt och frånvaro av bränsleläckage är kontrollerat kan startförsök göras.

Ta ur fjärrnyckeln och öppna förardörren. Om det nu visas ett meddelande om att tändningen är på ska du trycka på startknappen. Stäng sedan dörren och sätt tillbaka fjärrnyckeln. Bilens elektronik försöker nu återställa sig till normal status. Försök därefter starta bilen.

Om meddelandet **Säkerhetsläge Se handbok** fortfarande visas i displayen ska bilen inte köras eller bogseras utan måste då bärgas (s. 308). Dolda skador kan under färd göra bilen omöjlig att manövrera, även om bilen verkar körbar.

### VARNING

Försök under inga omständigheter återstarta bilen om det luktar bränsle när meddelandet **Säkerhetsläge Se handbok** visas. Lämna bilen snarast.

### VARNING

Då bilen är försatt i säkerhetsläge får den inte bogseras. Den ska bärgas från platsen. Volvo rekommenderar att den bärgas till en auktoriserad Volvoverkstad.

### Relaterad information

- Säkerhetsläge – förflyttning (s. 39)



## Säkerhetsläge – förflyttning

Om **Normal mode** visas efter att **Säkerhetsläge** *Se handbok* återställts efter startförsök (s. 38), kan bilen försiktigt flyttas ur sitt trafikfarliga läge.

Flytta inte bilen längre än nödvändigt.

### Relaterad information

- Allmänt om säkerhetsläge (s. 37)

## Allmänt om barnsäkerhet

*Barn, oavsett ålder och storlek, ska alltid sitta korrekt fastspända i bilen. Låt aldrig barn sitta i knät på en passagerare.*

Volvo rekommenderar att barn åker i bakåtvänd barnstol så länge som möjligt, minst till 3–4 års ålder och därefter framåtvänd barnkudde/barnstol upp till 10 års ålder.

Hur barnet placeras i bilen och vilken utrustning som ska användas väljs med hänsyn till barnets vikt och storlek, se Barnskydd (s. 40).

### OBS

Lagbestämmelser om hur barn får placeras i bilen varierar från land till land. Ta reda på vad som gäller.

Volvo har barnsäkerhetsutrustning (barnstolar, barnkuddar & fästanordningar) som är utvecklade för just din bil. Använder du Volvos barnsäkerhetsutrustning får du bästa förutsättningar för att ditt barn åker säkert i bilen men också att barnsäkerhetsutrustningen passar och är enkel att använda.

### OBS

Vid frågor gällande montering av barnsäkerhetsprodukter, kontakta tillverkaren för tydligare anvisningar.

## Barnsäkerhetsspärr

Bakdörrarna och bakdörrarnas fönster\* kan spärras manuellt (s. 180) eller elektroniskt (s. 180)\* för öppning inifrån.

### Relaterad information

- Barnskydd – placering (s. 45)
- Barnskydd – ISOFIX (s. 48)
- Barnskydd – övre fästpunkter (s. 52)



### Barnskydd

Barn ska sitta bra och säkert. Se till att barnskyddet används på rätt sätt.



Barnstol och krockkudde hör inte ihop.

### OBS

Vid användande av barnsäkerhetsprodukter är det viktigt att läsa den monteringsanvisning som medföljer.

### VARNING

Sätt inte fast barnstolens fästband i sätets längdjusteringsstång, fjädrar eller skenor och balkar under sätet. Vassa kanter kan skada fästbanden.

Titta i barnstolens monteringsanvisning för rätt montering.



### Rekommenderade barnskydd<sup>2</sup>

Vikt	Framsäte (med deaktiverad krockkudde)	Baksäte ytterplats	Baksäte mittplats
Grupp 0 max 10 kg  Grupp 0+ max 13 kg		Volvo babystol (Volvo Infant Seat) – bakåtvänt barnskydd som fästs med ISOFIX fästsystem.  Typgodkännande: E1 04301146 (L)	
Grupp 0 max 10 kg  Grupp 0+ max 13 kg	Volvo babystol (Volvo Infant Seat) – bakåtvänt barnskydd som fästs med bilens säkerhetsbälte.  Typgodkännande: E1 04301146 (U)	Volvo babystol (Volvo Infant Seat) – bakåtvänt barnskydd som fästs med bilens säkerhetsbälte.  Typgodkännande: E1 04301146 (U)	Volvo babystol (Volvo Infant Seat) – bakåtvänt barnskydd som fästs med bilens säkerhetsbälte.  Typgodkännande: E1 04301146 (U)
Grupp 0 max 10 kg  Grupp 0+ max 13 kg	Bakåtvänd barnstol (Child Seat) – bakåtvänt barnskydd som fästs med bilens säkerhetsbälte och fästband.  Typgodkännande: E5 03135 (L)	Bakåtvänd barnstol (Child Seat) – bakåtvänt barnskydd som fästs med bilens säkerhetsbälte och fästband.  Typgodkännande: E5 03135 (L)	Bakåtvänd barnstol (Child Seat) – bakåtvänt barnskydd som fästs med bilens säkerhetsbälte och fästband.  Typgodkännande: E5 03135 (L)
Grupp 0 max 10 kg  Grupp 0+ max 13 kg	Barnstolar som är universellt godkända. (U)	Barnstolar som är universellt godkända. (U)	Barnstolar som är universellt godkända. (U)

<sup>2</sup> Beträffande andra barnskydd ska din bil finnas i tillverkarens bifogade fordonlista eller vara universellt godkänt enligt lagkravet ECE R44.



## 02 Säkerhet



Vikt	Framsäte (med deaktiverad krockkudde)	Baksäte ytterplats	Baksäte mittplats
Grupp 1 9–18 kg	Volvo bakåtvänd/vändbar barnstol (Volvo Convertible Child Seat) – bakåtvänt barnskydd som fästs med bilens säkerhetsbälte och fästband. Typgodkännande: E5 04192 (L)	Volvo bakåtvänd/vändbar barnstol (Volvo Convertible Child Seat) – bakåtvänt barnskydd som fästs med bilens säkerhetsbälte och fästband. Typgodkännande: E5 04192 (L)	
Grupp 1 9–18 kg	Bakåtvänd barnstol (Child Seat) – bakåtvänt barnskydd som fästs med bilens säkerhetsbälte och fästband. Typgodkännande: E5 03135 (L)	Bakåtvänd barnstol (Child Seat) – bakåtvänt barnskydd som fästs med bilens säkerhetsbälte och fästband. Typgodkännande: E5 03135 (L)	Bakåtvänd barnstol (Child Seat) – bakåtvänt barnskydd som fästs med bilens säkerhetsbälte och fästband. Typgodkännande: E5 03135 (L)
Grupp 1 9–18 kg		Britax Fixway – bakåtvänt barnskydd som fästs med ISOFIX fästsystem och fästband. Typgodkännande: E5 03171 (L)	
Grupp 1 9–18 kg	Barnstolar som är universellt godkända. (U)	Barnstolar som är universellt godkända. (U)	Barnstolar som är universellt godkända. (U)





Vikt	Framsäte (med deaktiverad krockkudde)	Baksäte ytterplats	Baksäte mittplats
Grupp 2 15–25 kg	Volvo bakåtvänd/vändbar barnstol (Volvo Convertible Child Seat) – bakåtvänt barnskydd som fästs med bilens säkerhetsbälte och fästband.  Typgodkännande: E5 04192 (L)	Volvo bakåtvänd/vändbar barnstol (Volvo Convertible Child Seat) – bakåtvänt barnskydd som fästs med bilens säkerhetsbälte och fästband.  Typgodkännande: E5 04192 (L)	Volvo bakåtvänd/vändbar barnstol (Volvo Convertible Child Seat) – bakåtvänt barnskydd som fästs med bilens säkerhetsbälte och fästband.  Typgodkännande: E5 04192 (L)
Grupp 2 15–25 kg	Volvo bakåtvänd/vändbar barnstol (Volvo Convertible Child Seat) – framåtvänt barnskydd som fästs med bilens bälte.  Typgodkännande: E5 04191 (U)	Volvo bakåtvänd/vändbar barnstol (Volvo Convertible Child Seat) – framåtvänt barnskydd som fästs med bilens bälte.  Typgodkännande: E5 04191 (U)	
Grupp 2/3 15–36 kg	Volvo bälteskudde med ryggstöd (Volvo Booster Seat with backrest).  Typgodkännande: E1 04301169 (UF)	Volvo bälteskudde med ryggstöd (Volvo Booster Seat with backrest).  Typgodkännande: E1 04301169 (UF)	Volvo bälteskudde med ryggstöd (Volvo Booster Seat with backrest).  Typgodkännande: E1 04301169 (UF)
Grupp 2/3 15–36 kg	Barnkudde med och utan rygg (Booster Cushion with and without backrest).  Typgodkännande: E5 04216 (UF)	Barnkudde med och utan rygg (Booster Cushion with and without backrest).  Typgodkännande: E5 04216 (UF)	Barnkudde med och utan rygg (Booster Cushion with and without backrest).  Typgodkännande: E5 04216 (UF)



Vikt	Framsäte (med deaktiverad krockkudde)	Baksäte ytterplats	Baksäte mittplats
Grupp 2/3 15–36 kg		Integrerad bälteskudde (Integrated Booster Cushion) – finns som fabriksmonterat tillval. Typgodkännande: E5 04189 (B)	

L: Lämplig för specifika barnskydd. Dessa barnskydd kan vara för en speciell bilmodell, begränsade eller semiuniversella kategorier.

U: Lämplig för universellt godkända barnskydd i denna viktklass.

UF: Lämplig för framåtvända universellt godkända barnskydd i denna viktklass.

B: Inbyggda barnskydd godkända för denna viktklass.

### Relaterad information

- Barnskydd – placering (s. 45)
- Barnskydd – övre fästpunkter (s. 52)
- Barnskydd – ISOFIX (s. 48)
- Allmänt om barnsäkerhet (s. 39)



## Barnskydd – placering

Placera alltid barnstolar/barnkuddar (s. 40) i baksätet om krockkudden på passagerarplatsen är aktiverad (s. 30). Barnet kan skadas allvarligt om krockkudden blåses upp om det sitter på passagerarplatsen.

Passagerarkrockkuddens varningsdekal sitter på ett av följande två ställen i bilen:



Alternativ 1: Placering av krockkuddens dekal på passagerarsidans solskydd.

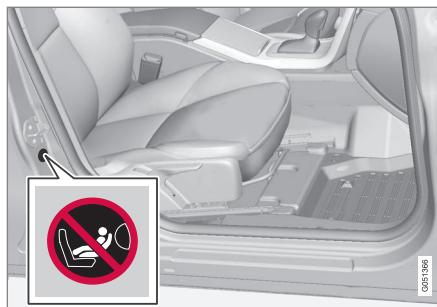

Alternativ 2: Placering av krockkuddens dekal på passagerarsidans dörrstolpe. Dekalen blir synlig när passagerardörren öppnas.

Det går bra att placera:

- en barnstol/barnkudde i passagerarsätet så länge det inte finns någon aktiverad krockkudde på passagerarsidan.
- en eller flera barnstolar/barnkuddar i baksätet.

## ⚠ VARNING

Placera aldrig ett bakåtvänt barnskydd på ett säte skyddat av en aktiverad krockkudde. Om denna uppmaning inte följs kan det leda till livsfara eller allvarlig skada för barnet.

## ⚠ VARNING

Placera aldrig barn i barnstol eller på barnkudde i framsätet om krockkudden är aktiverad.

Låt aldrig någon person stå eller sitta framför passagerarsätet.

Personer som är kortare än 140 cm ska aldrig sitta på passagerarplatsen fram om krockkudden är aktiverad.

Om ovanstående uppmaningar inte följs kan det leda till livsfara.

## ⚠ VARNING

Barnkuddar/barnstolar med stålbyglar eller annan konstruktion som kan ligga mot bälteslåsets öppningsknapp ska inte användas, eftersom de oavsiktligt kan orsaka öppning av bälteslåset.

Låt inte barnstolens ovandel ligga mot vindrutan.

## Relaterad information

- Allmänt om barnsäkerhet (s. 39)
- Barnskydd – övre fästpunkter (s. 52)
- Barnskydd – ISOFIX (s. 48)



### Barnskydd – två-steps bälteskudde\*

De integrerade bälteskuddarna i baksätet gör att barnen kan sitta bekvämt och säkert.

Bälteskuddarna är speciellt konstruerade för att ge en bra säkerhet. I kombination med säkerhetsbälte (s. 23) är de godkända för barn som väger mellan 15 och 36 kg och är minst 95 cm långa.



Korrekt placering, bältet är placerat ovanför axeln.



Felaktig placering, huvudet får inte vara placerat ovanför nackskyddet och bältet får inte gå nedanför axeln.

Kontrollera innan färd att:

- den integrerade två-steps bälteskudden är rätt inställd enligt tabell (s. 47) och i låst läge
- säkerhetsbältet ligger i kontakt med barnets kropp och att det inte slackar eller är vridet
- säkerhetsbältet inte ligger över barnets hals eller nedanför axeln (se föregående bilder)
- höftdelen av säkerhetsbältet är lågt placerat över bäckenet, för att ge bästa skydd.

Justering av bälteskuddens två nivåer görs genom uppfällning (s. 47) och nedfällning (s. 48).

### VARNING

Volvo rekommenderar att reparation eller byte endast utförs av auktoriserad Volvo-verkstad. Gör inga ändringar eller tillägg till bälteskudden. Om en integrerad bälteskudde varit utsatt för en kraftig belastning, t.ex. i samband med en kollision, ska hela bälteskudden bytas ut. Även om bälteskudden verkar vara oskadad kan en del av dess skyddsegenskaper ha gått förlorade. Bälteskudden ska även bytas om den är mycket sliten.

### VARNING

Om inte instruktionerna rörande två-steps bälteskudden följs kan det orsaka allvarliga skador på barnet i händelse av olycka.



### Två-steps bälteskudde\* – uppfällning

Den integrerade bälteskudden (s. 46) i baksätet kan fällas upp i två steg. Hur många steg kudden ska fällas upp beror på barnets vikt.

	Steg 1	Steg 2
Vikt	22–36 kg	15–25 kg

#### Steg 1<sup>3</sup>



- 1 Dra handtaget framåt och uppåt för att lösgöra bälteskudden.

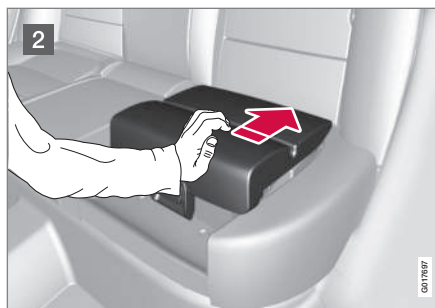

- 2 Pressa bälteskudden bakåt för att låsa.

#### Steg 2<sup>4</sup>



- 1 Utgå från nedre steget. Tryck på knappen.

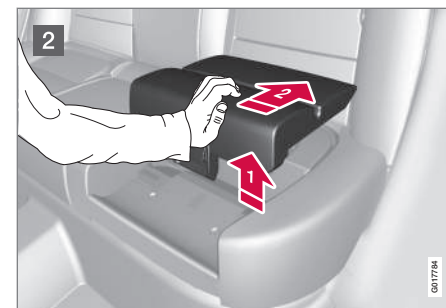

- 2 Lyft upp bälteskudden i framkant och pressa den bakåt mot ryggstödet för att låsa.

#### **i** OBS

Det går inte att justera bälteskudden från steg 2 till steg 1. Den måste först återställas genom att fällas ned (s. 48) helt i sittydynan.

#### Relaterad information

- Två-steps bälteskudde\* – nedfällning (s. 48)

<sup>3</sup> Nedre steget.  
<sup>4</sup> Övre steget.



### Två-steps bälteskudde\* – nedfällning

Den integrerade bälteskudden (s. 46) i baksätet kan fällas ned från övre eller nedre steget till helt nedfällt läge i dynan. Det går däremot inte att justera bälteskudden från övre steget till nedre steget.



- 1 Dra handtaget framåt för att lösgöra kudden.



- 2 Tryck nedåt med handen mitt på kudden för att låsa kudden.

#### **!** VIKTIGT

Kontrollera att inga lösa föremål (t.ex. leksaker) lämnats kvar i utrymmet under kudden innan nedfällning.

#### **i** OBS

Vid fällning av ryggstöd bak måste bälteskudden först fällas ned.

#### Relaterad information

- Två-steps bälteskudde\* – uppfällning (s. 47)

### Barnskydd – ISOFIX

ISOFIX är ett fästsystem för bilbarnskydd (s. 40) som bygger på en internationell standard.

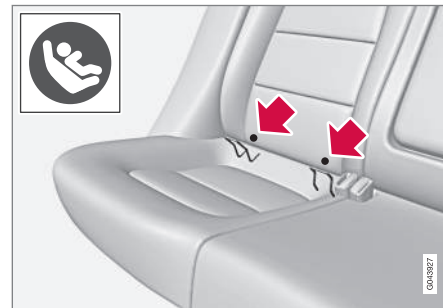

Fästpunkter för ISOFIX fästsystem finns dolda bakom den nedre delen av baksätets ryggstöd, i de yttre sittplatserna.

Fästpunkternas placering indikeras av symboler i ryggstödet's klädsel (se föregående bild).

För att komma åt fästpunkterna, tryck ner sittplatsens sittdyna.

Följ alltid tillverkarens monteringsanvisningar när ett barnskydd ska kopplas till ISOFIX-fästpunkterna.

**Relaterad information**

- ISOFIX – storleksklasser (s. 49)
- ISOFIX – typer av barnskydd (s. 50)
- Allmänt om barnsäkerhet (s. 39)

**ISOFIX – storleksklasser**

För barnskydd med ISOFIX (s. 48) fästsystem finns en storleksklassificering för att hjälpa användare att välja rätt typ av barnskydd (s. 50).

Storleks-klass	Beskrivning
A	Full storlek, framåtvänt barnskydd
B	Reducerad storlek (alt. 1), framåtvänt barnskydd
B1	Reducerad storlek (alt. 2), framåtvänt barnskydd
C	Full storlek, bakåtvänt barnskydd
D	Reducerad storlek, bakåtvänt barnskydd
E	Bakåtvänt babyskydd
F	Tvärställt babyskydd, vänster
G	Tvärställt babyskydd, höger

**VARNING**

Placera aldrig barnet på passagerarplatsen om bilen är utrustad med en aktiverad krockkudde.

**OBS**

Om ett ISOFIX barnskydd saknar storleksklassificering måste bilmodellen finnas med på barnskyddets fordonslista.

**OBS**

Volvo rekommenderar att du kontaktar en auktoriserad Volvoåterförsäljare för att få rekommendation om vilka ISOFIX barnskydd Volvo rekommenderar.



## ISOFIX – typer av barnskydd

Barnskydd är olika stora – bilar är olika stora.  
Det gör att alla barnskydd inte passar på alla platser i alla bilmodeller.

Typ av barnskydd	Vikt	Storleksklass	Passagerarplatser för ISOFIX-montering av barnskydd	
			Framsäte	Baksäte ytterplats
Babyskydd tvärställt	max 10 kg	F	X	X
		G	X	X
Babyskydd bakåtvänt	max 10 kg	E	X	OK (IL)
Babyskydd bakåtvänt	max 13 kg	E	X	OK (IL)
		D	X	OK (IL)
		C	X	OK (IL)
Barnskydd bakåtvänt	9–18 kg	D	X	OK (IL)
		C	X	OK (IL)





Typ av barnskydd	Vikt	Storleksklass	Passagerarplatser för ISOFIX-montering av barnskydd	
			Framsäte	Baksäte ytterplats
Barnskydd framåtvänt	9–18 kg	B	X	OK <sup>A</sup> (IUL)
		B1	X	OK <sup>A</sup> (IUL)
		A	X	OK <sup>A</sup> (IUL)

X: ISOFIX-positionen är inte lämplig för ISOFIX barnskydd i denna viktklass och/eller storleksklass.

IL: Lämplig för specifika ISOFIX barnskydd. Dessa barnskydd kan vara för en speciell bilmodell, begränsade eller semiuniversella kategorier.

IUF: Lämplig för framåtvända ISOFIX barnskydd som är universellt godkända i denna viktklass.

<sup>A</sup> Volvo rekommenderar bakåtvänt barnskydd för denna grupp.

Se till att välja rätt storleksklass (s. 49) för barnskydd med ISOFIX (s. 48) fästsystem.



### Barnskydd – övre fästpunkter

Bilen är utrustad med övre fästpunkter för vissa framåtvända barnstolar (s. 40). Dessa fästpunkter är placerade på baksidan av sätet.

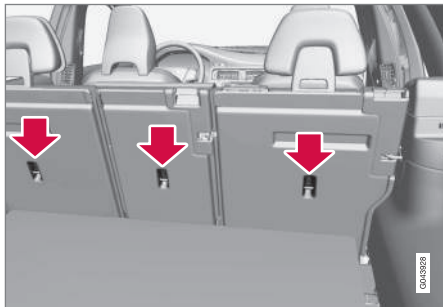

De övre fästpunkterna är huvudsakligen avsedda att användas tillsammans med framåtvända barnstolar. Volvo rekommenderar att små barn sitter i bakåtvända barnstolar så långt upp i åldern som möjligt.

#### OBS

Fäll nackskydden för att underlätta montering av denna typ av barnskydd i bilar med fällbara nackskydd på ytterplatserna.

#### OBS

I bilar med insynsskydd över lastutrymmet måste detta tas bort innan barnskydd kan monteras i fästpunkterna.

För detaljerad information om hur barnstolen ska spännas fast i de övre fästpunkterna, se stolstillverkarens anvisningar.

#### VARNING

Barnstolens fästband ska alltid dras genom hålet i nackskyddsbenet innan de spänns fast vid fästpunkten.

#### Relaterad information

- Allmänt om barnsäkerhet (s. 39)
- Barnskydd – placering (s. 45)
- Barnskydd – ISOFIX (s. 48)

# 03

## INSTRUMENT OCH REGLAGE

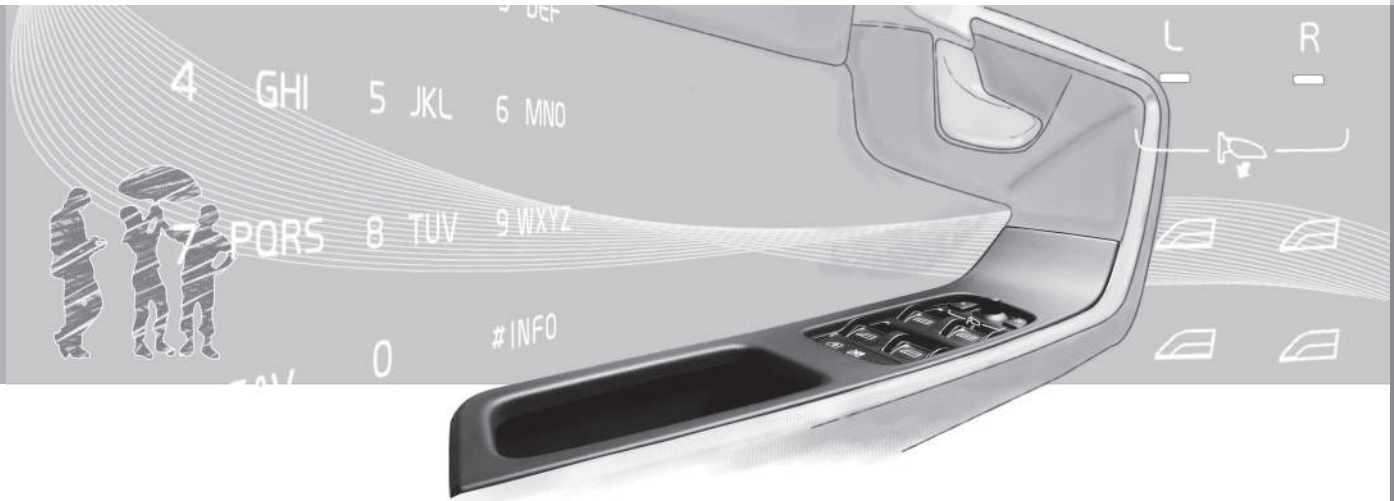



## 03 Instrument och reglage

### **Instrument och reglage, vänsterstyrd bil – översikt**

*I översikten visas var bilens displayer och reglage är placerade.*



## Översikt vänsterstyrd bil

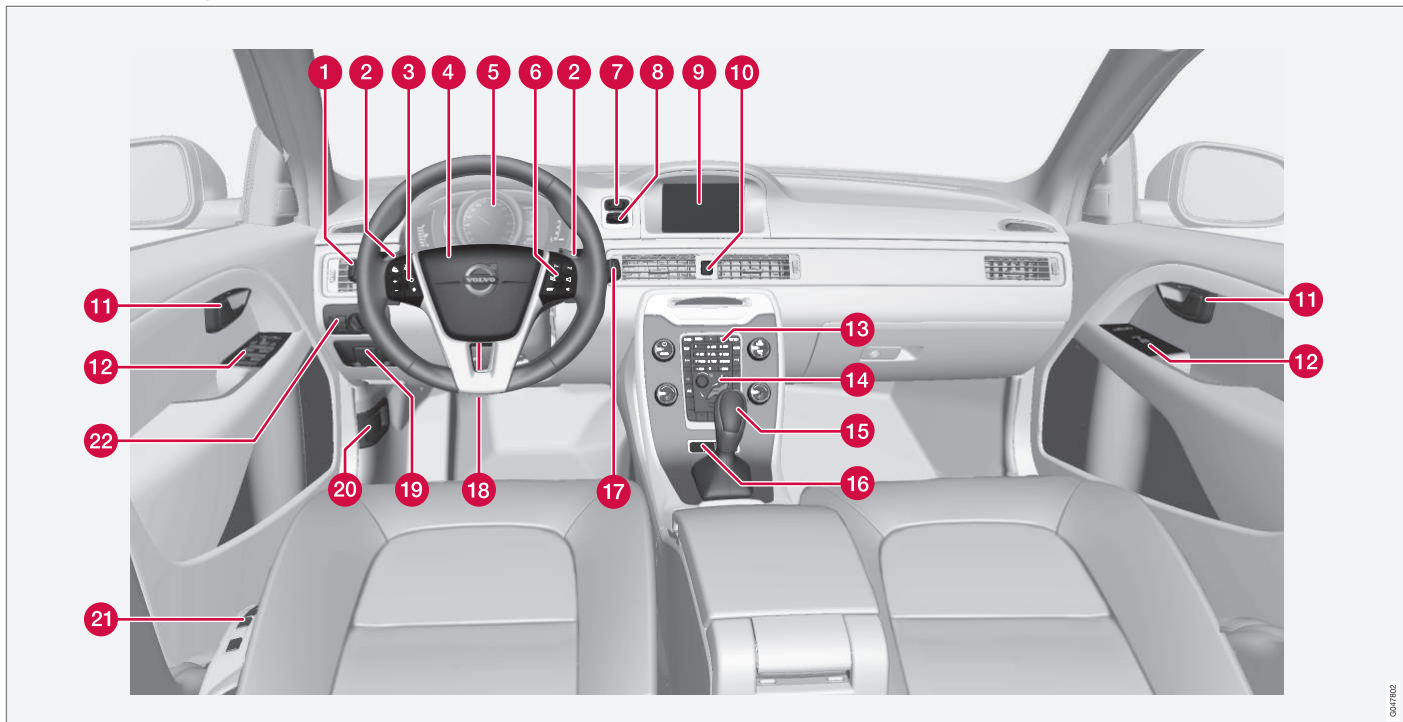



# 03 Instrument och reglage



	Funktion	Se
1	Meny- och meddelandehantering, blinkers, hel-/halvljus, färd dator	(s. 106), (s. 108), (s. 90), (s. 85) och (s. 118).
2	Manuell växling av automatväxellåda*	(s. 266).
3	Farthållare*	(s. 193) och (s. 195).
4	Signalhorn, krockkudde	(s. 80) och (s. 27).
5	Kombiinstrument	(s. 60).
6	Menyhantering, ljudstyrning, telefonstyrning*	(s. 109) och supplement Sensus Infotainment.
7	<b>START/STOP ENGINE</b> -knapp	(s. 257).
8	Startlås	(s. 74).
9	Bildskärm för infotainment och visning av menyer	(s. 109) och supplement Sensus Infotainment.
10	Varningsblinkers	(s. 89).

	Funktion	Se
11	Dörröppningshandtag	–
12	Reglagepanel	(s. 175), (s. 180), (s. 99) och (s. 100).
13	Kontrollpanel för infotainment och menyhantering	(s. 109) och supplement Sensus Infotainment.
14	Kontrollpanel för klimatanläggning	(s. 127).
15	Växelväljare	(s. 265), (s. 266) eller (s. 269).
16	Reglage för aktivt chassi (Four-C)*	(s. 186).
17	Torkare och spolning	(s. 97).
18	Rattinställning	(s. 80).
19	Parkeringsbroms	(s. 287).
20	Motorhuvsöppnare	(s. 345).

	Funktion	Se
21	Sätinställning*	(s. 77).
22	Ljusreglage, öppnare för tank- och baklucka	(s. 81), (s. 293) och (s. 177).

## Relaterad information

- Yttertemperaturmätare (s. 68)
- Trippmätare (s. 69)
- Klocka (s. 69)



## **Instrument och reglage, högerstyrd bil – översikt**

*I översikten visas var bilens displayer och reglage är placerade.*



# 03 Instrument och reglage



## Översikt högerstyrd bil

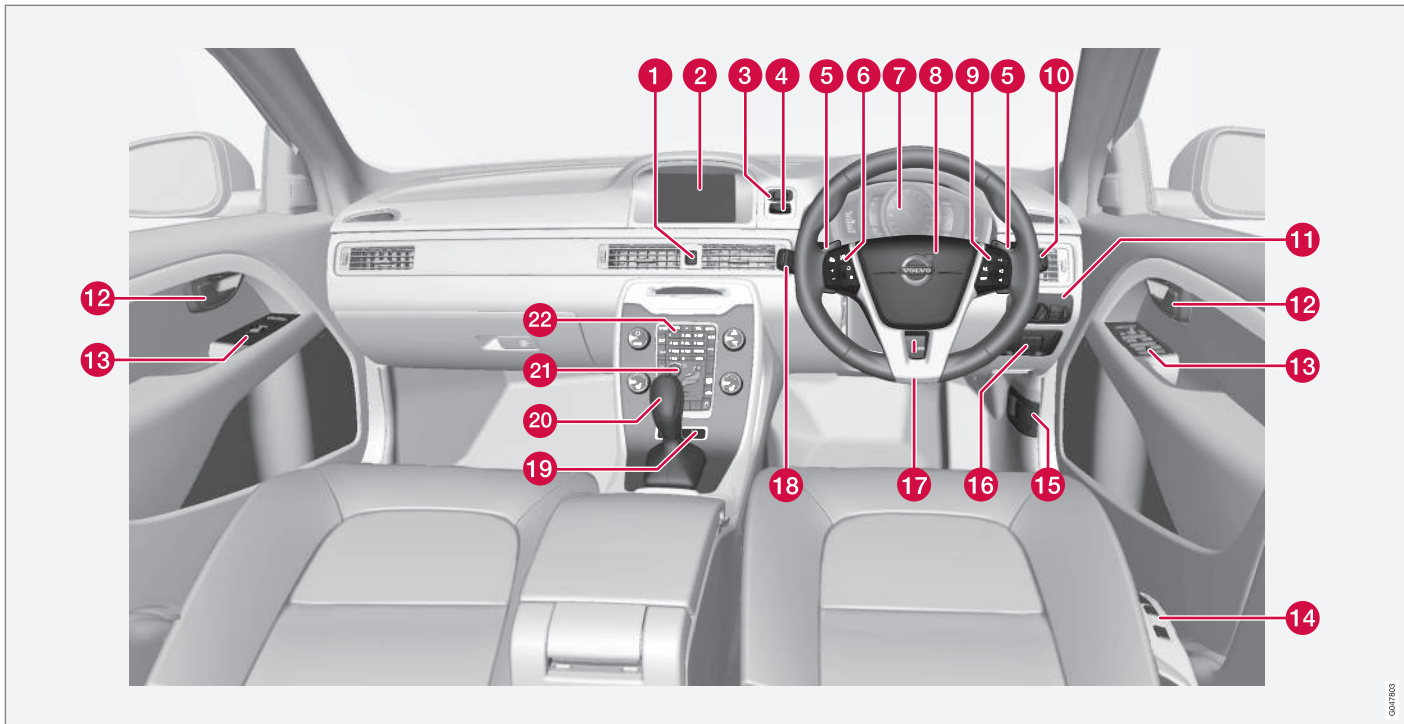

0411103

03





	Funktion	Se
1	Varningsblinkers	(s. 89).
2	Bildskärm för infotainment och visning av menyer	(s. 109) och supplement Sensus Infotainment.
3	<b>START/STOP ENGINE</b> -knapp	(s. 257).
4	Startlås	(s. 74).
5	Manuell växling av automatväxellåda*	(s. 266).
6	Farthållare*	(s. 193) och (s. 195).
7	Kombiinstrument	(s. 60).
8	Signalhorn, krockkudde	(s. 80) och (s. 27).
9	Menyhantering, ljudstyrning, telefonstyrning*	(s. 109) och supplement Sensus Infotainment.
10	Torkare och spolning	(s. 97).
11	Ljusreglage, öppnare för tank- och baklucka	(s. 81), (s. 293) och (s. 177).

	Funktion	Se
12	Dörröppningshandtag	–
13	Reglagepanel	(s. 175), (s. 180), (s. 99) och (s. 100).
14	Sätessinställning*	(s. 77).
15	Motorhuvsöppnare	(s. 345).
16	Parkeringsbroms	(s. 287).
17	Rattinställning	(s. 80).
18	Meny- och meddelandehantering, blinkers, hel-/halvljus, färd dator	(s. 106), (s. 108), (s. 90), (s. 85) och (s. 118).
19	Reglage för aktivt chassi (Four-C)*	(s. 186).
20	Växelväljare	(s. 265), (s. 266) eller (s. 269).

	Funktion	Se
21	Kontrollpanel för klimatanläggning	(s. 127).
22	Kontrollpanel för infotainment och menyhantering	(s. 109) och supplement Sensus Infotainment.

#### Relaterad information

- Yttertemperaturmätare (s. 68)
- Trippmätare (s. 69)
- Klocka (s. 69)

### Kombiinstrument

I kombiinstrumentets informationsdisplay visas information om vissa av bilens funktioner samt meddelanden.

- Kombiinstrument, analogt – översikt (s. 60)
- Kombiinstrument, digitalt – översikt (s. 61)
- Kombiinstrument – kontrollsymbolernas innebörd (s. 65)
- Kombiinstrument – varningssymbolernas innebörd (s. 66)

### Kombiinstrument, analogt – översikt

I kombiinstrumentets informationsdisplay visas information om vissa av bilens funktioner, t.ex. farthållare och färddator, samt meddelanden. Informationen visas med symboler och text.

#### Informationsdisplay

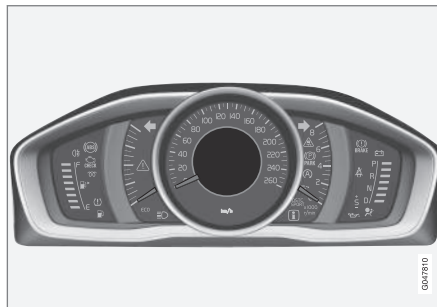

Informationsdisplay, analogt instrument.

I kombiinstrumentets informationsdisplay visas information om vissa av bilens funktioner, t.ex. farthållare och färddator, samt meddelanden. Informationen visas med symboler och text. Ytterligare beskrivning finns under de funktioner som använder displayen.

### Mätare och indikatorer

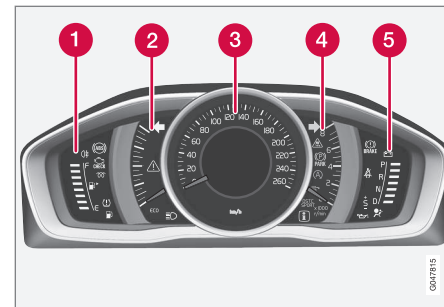

- 1 Bränslemätare. När indikeringen minskar till endast en vit markering<sup>1</sup>, tänds den gula kontrollsymbolen för låg nivå i bränsletank. Se även Färddator – kompletterande information (s. 118) och Påfyllning av bränsle (s. 293).
- 2 Eco meter. Mätaren ger en indikation om hur ekonomiskt bilen körs. Ju högre utslag på skalan, desto mer ekonomiskt.
- 3 Hastighetsmätare
- 4 Varvtalsmätare. Mätaren anger motorvarvtal i tusental varv/minut.
- 5 Växlingsindikator<sup>2</sup>/Växellägesindikator<sup>3</sup>. Se även Växlingsindikator\* (s. 265), Automatisk växellåda – Geartronic\* (s. 266)

<sup>1</sup> När displayens meddelande "Körsträcka till tom tank:" börjar visa "----", blir markeringen röd.

<sup>2</sup> Manuell växellåda.

<sup>3</sup> Automatisk växellåda.



eller Automatisk växellåda – Powershift\* (s. 269).

### Kontroll- och varningssymboler

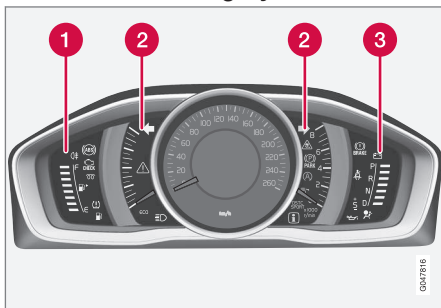

Kontroll- och varningssymboler, analogt instrument.

- ❶ Kontrollsymboler
- ❷ Kontroll- och varningssymboler
- ❸ Varningssymboler<sup>4</sup>

### Funktionskontroll

Samtliga kontroll- och varningssymboler utom symboler i informationsdisplayens mitt, tänds i nyckelläge II eller vid start av motorn. När motorn startat ska samtliga symboler slockna, utom den för parkeringsbromsen som släcks först när denna frigörs.

Om motorn inte startar eller om funktionskontrollen utförs i nyckelläge II, slocknar samtliga

symboler inom några sekunder utom symbolen för fel i bilens avgasreningssystem och symbolen för lågt oljetryck.

### Relaterad information

- Kombiinstrument (s. 60)
- Kombiinstrument – kontrollsymbolernas innebörd (s. 65)
- Kombiinstrument – varningssymbolernas innebörd (s. 66)

### Kombiinstrument, digitalt – översikt

I kombiinstrumentets informationsdisplay visas information om vissa av bilens funktioner, t.ex. farthållare och färddator, samt meddelanden. Informationen visas med symboler och text.

### Informationsdisplay



Informationsdisplay, digitalt instrument\*.

I kombiinstrumentets informationsdisplay visas information om vissa av bilens funktioner, t.ex. farthållare och färddator, samt meddelanden. Informationen visas med symboler och text. Ytterligare beskrivning finns under de funktioner som använder displayen.

<sup>4</sup> Vissa motorvarianter har inte system för att varna för oljetrycksbortfall. I bilar med dessa varianter används inte symbolen för lågt oljetryck. Varning för låg oljenivå sker då via displaytext. För mer information, se Motorolja – allmänt (s. 347).



## 03 Instrument och reglage



### Mätare och indikatorer

För digitalt kombiinstrument kan olika teman väljas. Möjliga teman är "Elegance", "Eco" och "Performance".

Tema kan väljas endast när motorn är igång.

För att välja tema – tryck på vänster rattspaks **OK**-knapp och välj menyalternativ **Teman** genom att vrida spakens tumhjul. Tryck på **OK**-knappen. Vrid tumhjulet för att välja tema och bekräfta valet genom att trycka på **OK**-knappen.

Utseendet i mittkonsolens bildskärm följer på vissa modellvarianter valet av kombiinstrumentets tema.

Med vänster rattspak kan även instrumentets kontrastläge och färgläge ställas in.

För mer information om menyhantering, se Menyhantering – kombiinstrument (s. 106).

Valet av tema samt inställningarna av kontrastläge och färgläge kan för varje fjärrnyckel lagras i bilnyckelminnet\*, se Fjärrnyckel – personalisering\* (s. 161).

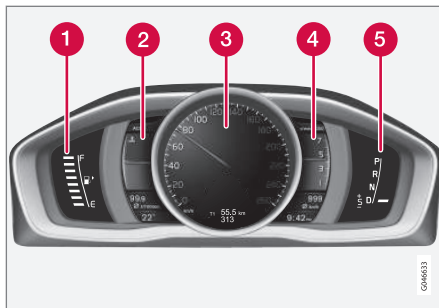

Mätare och indikatorer, tema "Elegance".

- 1 Bränslemätare. När indikeringen minskar till endast en vit markering<sup>5</sup>, tänds den gula kontrollsymbolen för låg nivå i bränsletank. Se även Färddator – kompletterande information (s. 118) och Påfyllning av bränsle (s. 293).
- 2 Temperaturmätare för motors kylvätska
- 3 Hastighetsmätare
- 4 Varvtalsmätare. Mätaren anger motorvarvtal i tusental varv/minut.
- 5 Växlingsindikator<sup>6</sup>/Växellägesindikator<sup>7</sup>. Se även Växlingsindikator\* (s. 265), Automatisk växellåda – Geartronic\* (s. 266) eller Automatisk växellåda – Powershift\* (s. 269).

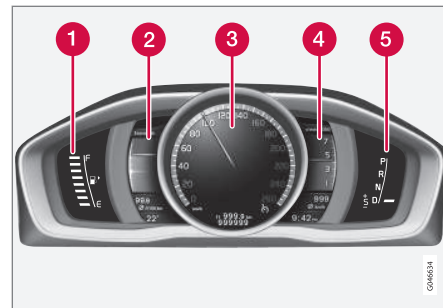

Mätare och indikatorer, tema "Eco".

- 1 Bränslemätare. När indikeringen minskar till endast en vit markering<sup>5</sup>, tänds den gula kontrollsymbolen för låg nivå i bränsletank. Se även Färddator – kompletterande information (s. 118) och Påfyllning av bränsle (s. 293).
- 2 Eco guide. Se även Eco guide & Power guide\* (s. 64).
- 3 Hastighetsmätare
- 4 Varvtalsmätare. Mätaren anger motorvarvtal i tusental varv/minut.
- 5 Växlingsindikator<sup>6</sup>/Växellägesindikator<sup>7</sup>. Se även Växlingsindikator\* (s. 265), Automatisk växellåda – Geartronic\* (s. 266) eller Automatisk växellåda – Powershift\* (s. 269).

<sup>5</sup> När displayens meddelande "Körsträcka till tom tank:" börjar visa "----", blir markeringen röd.

<sup>6</sup> Manuell växellåda.

<sup>7</sup> Automatisk växellåda.

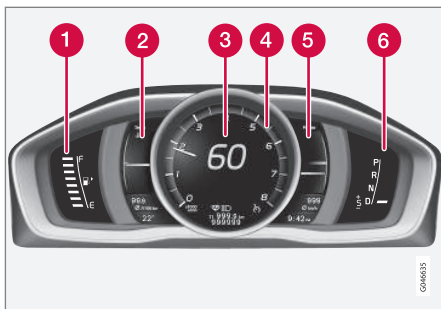

Mätare och indikatorer, tema "Performance".

- 1 Bränslemätare. När indikeringen minskar till endast en vit markering<sup>5</sup>, tänds den gula kontrollsymbolen för låg nivå i bränsletank. Se även Färddator – kompletterande information (s. 118) och Påfyllning av bränsle (s. 293).
- 2 Temperaturmätare för motorns kylvätska
- 3 Hastighetsmätare
- 4 Varvtalsmätare. Mätaren anger motorvarvtal i tusental varv/minut.
- 5 Power guide. Se även Eco guide & Power guide\* (s. 64).
- 6 Växlingsindikator<sup>6</sup>/Växlägesindikator<sup>7</sup>. Se även Växlingsindikator\* (s. 265), Auto-

matisk växellåda – Geartronic\* (s. 266) eller Automatisk växellåda – Powershift\* (s. 269).

### Kontroll- och varningssymboler

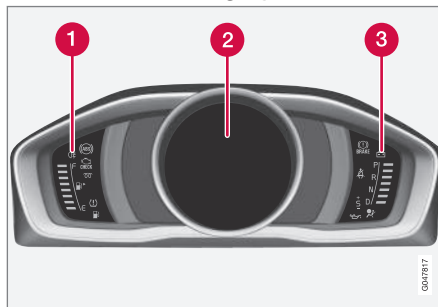

Kontroll- och varningssymboler, digitalt instrument.

- 1 Kontrollsymboler
- 2 Kontroll- och varningssymboler
- 3 Varningssymboler<sup>8</sup>

### Funktionskontroll

Samtliga kontroll- och varningssymboler utom symboler i informationsdisplayens mitt, tänds i nyckelläge II eller vid start av motorn. När motorn startat ska samtliga symboler

slockna, utom den för parkeringsbromsen som släcks först när denna frigörs.

Om motorn inte startar eller om funktionskontrollen utförs i nyckelläge II, slocknar samtliga symboler inom några sekunder utom symbolen för fel i bilens avgasreningsystem och symbolen för lågt oljetryck.

### Relaterad information

- Kombiinstrument (s. 60)
- Kombiinstrument – kontrollsymbolernas innebörd (s. 65)
- Kombiinstrument – varningssymbolernas innebörd (s. 66)

<sup>5</sup> När displayens meddelande "Körsträcka till tom tank:" börjar visa "----", blir markeringen röd.

<sup>6</sup> Manuell växellåda.

<sup>7</sup> Automatisk växellåda.

<sup>8</sup> Vissa motorvarianter har inte system för att varna för oljetrycksbortfall. I bilar med dessa varianter används inte symbolen för lågt oljetryck. Varning för låg oljenivå sker då via displaytext. För mer information, se Motorolja – allmänt (s. 347).



## 03 Instrument och reglage

### Eco guide & Power guide\*

*Eco guide och Power guide är två av kombiinstrumentets (s. 60) instrument vilka hjälper föraren att framföra bilen med bästa möjliga körekonomi.*

*Bilen lagrar även statistik över utförda körningar vilka kan ses i form av stapeldiagram, se Färdator – färdstatistik\* (s. 119).*

### Eco guide

Detta instrument ger en indikation om hur ekonomiskt bilen körs.

För att kunna se denna funktion väljs tema "Eco", se Kombiinstrument, digitalt – översikt (s. 61).

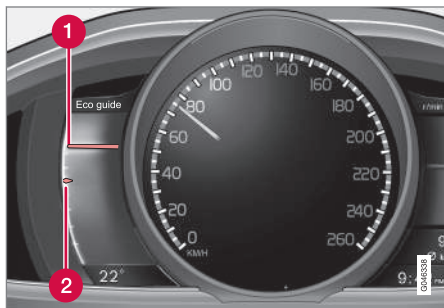

1 Momentanvärde

2 Medelvärde

### Momentanvärde

Här visas momentanvärde – ju högre utslag på skalan, desto bättre.

Momentanvärdet beräknas utifrån hastighet, motorvarvtal, uttagen motoreffekt samt användning av färdbröms.

Optimal hastighet (50–80 km/h) och låga varvtal uppmuntras. Vid gaspådrag och bromsning sjunker visarna.

Mycket låga momentanvärden tändar mätarens röda område (med kort tidsfördröjning) vilket innebär dålig körekonomi och bör därför undvikas.

### Medelvärde

Medelvärdet följer långsamt momentanvärdet och beskriver hur bilen körts den senaste tiden. Ju högre visarna ligger på skalan, desto bättre körekonomi har föraren presterat.

### Power guide

Detta instrument visar relationen mellan hur mycket effekt (Power) som tas ur motorn och hur mycket effekt som finns att tillgå.

För att kunna se denna funktion väljs tema "Performance", se Kombiinstrument, digitalt – översikt (s. 61).

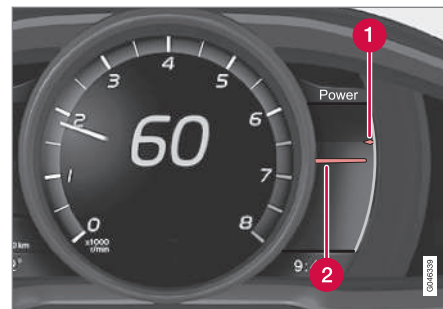

1 Tillgänglig motoreffekt

2 Uttagen motoreffekt

### Tillgänglig motoreffekt

Den mindre övre visaren anger tillgänglig motoreffekt<sup>9</sup>. Ju högre utslag på skalan, desto mer effekt finns tillgänglig på aktuell växel.

### Uttagen motoreffekt

Den större undre visaren anger uttagen motoreffekt<sup>9</sup>. Ju högre utslag på skalan, desto mer effekt tas ut från motorn.

Ett stort gap mellan de båda visarna indikerar en stor effektreserv.

<sup>9</sup> Effekt är beroende av motorns varvtal.

\* Tillval/tillbehör, för mer information se Introduktion.



## Kombiinstrument – kontrollsymbolernas innebörd

Kontrollsymbolerna uppmärksammar föraren på att en funktion är aktiverad, att ett system arbetar, eller att ett fel eller en brist uppstått.

### Kontrollsymboler

Symbol	Innebörd
	Fel i ABL-systemet
	Avgasreningssystem
	Fel i ABS-systemet
	Dimljus bak på
	Stabilitetssystem, se Elektronisk stabilitetskontroll (ESC) – allmänt (s. 186)
	Stabilitetssystem, sportläge, se Elektronisk stabilitetskontroll (ESC) – handhavande (s. 187)
	Motorförvärmare (diesel)
	Låg nivå i bränsletank
	Information, läs displaytext

Symbol	Innebörd
	Helljus på
	Vänster blinker
	Höger blinker
	Eco-funktion på, se ECO* (s. 281)
	Start/Stop, motorn auto-stop-pad, se Start/Stop* – funktion och handhavande (s. 273)
	Däcktryckssystem, se Däcktrycksövervakning* (s. 321)

#### Fel i ABL-systemet

Symbolen lyser om ett fel har uppstått i ABL-funktionen (Active Bending Lights).

#### Avgasreningssystem

Om symbolen tänds efter motorstart kan det bero på fel i bilens avgasreningssystem. Kör till en verkstad för kontroll. Volvo rekommenderar att du vänder dig till en auktoriserad Volvoverkstad.

#### Fel i ABS-systemet

Om symbolen tänds är systemet ur funktion. Bilens ordinarie bromssystem fungerar fortfarande, men utan ABS-funktionen.

1. Stanna bilen på en säker plats och stäng av motorn.
2. Starta motorn på nytt.
3. Om symbolen förblir tänd, kör till en verkstad för kontroll av ABS-systemet. Volvo rekommenderar att du vänder dig till en auktoriserad Volvoverkstad.

#### Dimljus bak på

Symbolen lyser när dimljuset bak är på.

#### Stabilitetssystem

Blinkande symbol indikerar att stabilitetssystemet arbetar. Om symbolen lyser med fast sken har ett fel uppstått i systemet.

#### Stabilitetssystem, sportläge

Sportläget ger möjlighet till en mer aktiv körupplevelse. Systemet känner då av om gaspedal, ratt rörelser och kurvtagning är mer aktiv än vid normal körning och tillåter då kontrollerad sladd med bakvagnen upp till en viss nivå innan det ingriper och stabiliserar bilen. Symbolen lyser när sportläget är aktiverat.

#### Motorförvärmare (diesel)

Symbolen tänds då förvärmning av motorn pågår. Förvärmning sker för det mesta på grund av låg temperatur.

#### Låg nivå i bränsletank

När symbolen tänds är nivån i bränsletanken låg, fyll på bränsle snarast.



## 03 Instrument och reglage



### Information, läs displaytext

Informationssymbolen tänds i kombination med text i informationsdisplayen då en avvikelse i något av bilens system inträffat. Meddelandetexten släcks med **OK**-knappen, se Menyhantering – kombiinstrument (s. 106), eller försvinner automatiskt efter en tid (tiden varierar beroende på vilken funktion som indikeras). Informationssymbolen kan även tändas i kombination med andra symboler.

### OBS

När servicemeddelande visas släcks symbolen och meddelandet med hjälp av **OK**-knappen, eller slöcknar automatiskt efter en stund.

### Helljus på

Symbolen lyser när helljuset är på samt vid helljusblink.

### Vänster/höger blinker

Båda blinkersymbolerna blinkar när varningsblikers används.

### Eco-funktion på

Symbolen lyser när Eco-funktionen är aktiverad.

### Start/Stop

Symbolen lyser när motorn är auto-stoppad.

### Däcktryckssystem

Symbolen lyser vid för lågt däcktryck, eller om ett fel uppstår i däcktryckssystemet.

### Relaterad information

- Kombiinstrument (s. 60)
- Kombiinstrument – varningssymbolernas innebörd (s. 66)
- Kombiinstrument, digitalt – översikt (s. 61)

### Kombiinstrument – varningssymbolernas innebörd

*Varningssymbolerna uppmärksammar föraren på att en viktig funktion är aktiverad, eller att ett allvarligt fel eller en allvarlig brist uppstått.*

### Varningssymboler

Symbol	Innebörd
	Lågt oljetryck <sup>A</sup>
	Parkeringsbroms åtdragen, digitalt instrument
	Parkeringsbroms åtdragen, analogt instrument
	Krockkuddar – SRS
	Bältespåminnare
	Generatorm laddar inte
	Fel i bromssystemet
	Varning

<sup>A</sup> Vissa motorvarianter har inte system för att varna för oljetrycksbortfall. I bilar med dessa varianter används inte symbolen för lågt oljetryck. Varning för låg oljenivå sker då via displaytext. För mer information, se Motorolja – allmänt (s. 347).





### Lågt oljetryck

Om symbolen tänds under körning är motorns oljetryck för lågt. Stanna motorn omedelbart och kontrollera oljenivån i motorn, fyll på vid behov. Om symbolen tänds och oljenivån är normal, kontakta en verkstad. Volvo rekommenderar att du vänder dig till en auktoriserad Volvoverkstad.

### Parkeringsbroms åtdragen

Symbolen lyser konstant när parkeringsbromsen är ansatt. Symbolen blinkar under ansättning och övergår sedan till fast sken.

Blinkande symbol i någon annan situation innebär att ett fel uppstått. Läs meddelande i informationsdisplayen.

För mer information, se Parkeringsbroms (s. 287).

### Krockkuddar – SRS

Om symbolen förblir tänd eller tänds under körning har ett fel upptäckts i bältesläset, SRS-, SIPS- eller IC-systemet. Kör snarast till en verkstad för kontroll. Volvo rekommenderar att du vänder dig till en auktoriserad Volvoverkstad.

### Bältespåminnare

Symbolen blinkar om någon i framsätet inte tagit på sig säkerhetsbältet eller om någon i baksätet tagit av sig säkerhetsbältet.

### Generatorm laddar inte

Symbolen tänds under körning om ett fel i det elektriska systemet har uppstått. Uppsök en

verkstad. Volvo rekommenderar att du vänder dig till en auktoriserad Volvoverkstad.

### Fel i bromssystemet

Om symbolen tänds kan bromsvätskenivån vara för låg. Stanna bilen på en säker plats och kontrollera nivån i bromsvätskebehållaren, se Broms- och kopplingsvätska – nivå (s. 352).

Om broms- och ABS-symbolerna är tända samtidigt kan fel ha uppstått i bromskraftfördelningen.

1. Stanna bilen på en säker plats och stäng av motorn.
2. Starta motorn på nytt.
  - Om båda symbolerna slocknar, kör vidare.
  - Om symbolerna förblir tända, kontrollera nivån i bromsvätskebehållaren, se Broms- och kopplingsvätska – nivå (s. 352). Om nivån i bromsvätskebehållaren är normal och symbolerna fortfarande är tända, kan bilen under stor försiktighet köras till en verkstad för kontroll av bromssystemet. Volvo rekommenderar att du vänder dig till en auktoriserad Volvoverkstad.



### VARNING

Om bromsvätskan ligger under **MIN**-nivå i bromsvätskebehållaren bör inte bilen köras vidare utan att bromsvätska fyllts på.

Bromsvätskeförlusten måste kontrolleras av en verkstad, Volvo rekommenderar att du kontaktar en auktoriserad Volvoverkstad.



### VARNING

Om broms- och ABS-symbolerna är tända samtidigt finns det risk att bakvagnen sladdar vid kraftig inbromsning.



## 03 Instrument och reglage



### Varning

Den röda varningssymbolen tänds då ett fel har indikerats som kan påverka säkerheten och/eller bilens körbarhet. Samtidigt visas ett förklarande textmeddelande i informationsdisplayen. Symbolen förblir synlig tills felet är åtgärdat men textmeddelandet kan tryckas bort med **OK**-knappen, se Menyhantering – kombiinstrument (s. 106). Varningssymbolen kan även tändas i kombination med andra symboler.

Åtgärd:

1. Stanna på ett säkert ställe. Bilen ska inte köras vidare.
2. Läs informationen i informationsdisplayen. Utför åtgärd enligt meddelandet i displayen. Radera meddelandet med **OK**-knappen.

### Påminnelse – ej stängda dörrar

Om någon av dörrarna inte är riktigt stängd tänds informations- eller varningssymbolen tillsammans med en förklarande bild i informationsdisplayen. Stanna bilen på en säker plats snarast och stäng den dörr som är öppen.

 Om bilen körs i lägre hastighet än ca 7 km/h tänds informationssymbolen.

 Om bilen körs i högre hastighet än ca 7 km/h tänds varningssymbolen.

Om motorhuven<sup>10</sup> inte är riktigt stängd tänds varningssymbolen tillsammans med en förklarande bild i informationsdisplayen. Stanna bilen på en säker plats snarast och stäng motorhuven.

Om bakluckan inte är riktigt stängd tänds informationssymbolen tillsammans med en förklarande bild i informationsdisplayen. Stanna bilen på en säker plats snarast och stäng bakluckan.

### Relaterad information

- Kombiinstrument (s. 60)
- Kombiinstrument – kontrollsymbolernas innebörd (s. 65)
- Kombiinstrument, digitalt – översikt (s. 61)

### Yttertemperaturmätare

Yttertemperaturmätarens display syns i kombiinstrumentet.

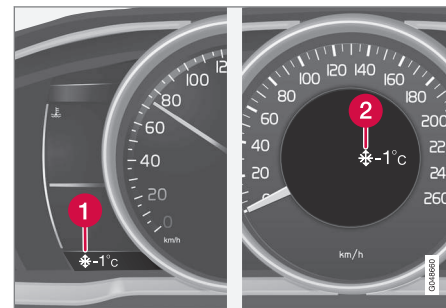

- 1 Display för yttertemperaturmätare, digitalt instrument
- 2 Display för yttertemperaturmätare, analogt instrument

När temperaturen ligger inom området +2 °C till -5 °C lyser en snöflingesymbol i displayen. Den varnar för halkrisk. Om bilen stått stilla kan mätaren visa för högt värde.

### Relaterad information

- Kombiinstrument (s. 60)

<sup>10</sup> Endast bilar med larm\*.



## Trippmätare

Trippmätarens display syns i kombiinstrumentet.



Trippmätare, digitalt instrument.

- 1 Display för trippmätare<sup>11</sup>

De båda trippmätarna **T1** och **T2** används för att mäta korta sträckor. Sträckans längd visas i displayen.

Vrid vänster rattspaks tumhjul för att visa önskad mätare.

Ett långt tryck (tills ändring sker) på vänster rattspaks **RESET**-knapp nollställer visad trippmätare. För mer information, se Färdator – kompletterande information (s. 118).

### Relaterad information

- Kombiinstrument (s. 60)

<sup>11</sup> Displayens utseende kan skilja beroende på instrumentvariant.

<sup>12</sup> I analogt instrument visas tiden mitt i instrumentet.

## Klocka

Klockans display syns i kombiinstrumentet.



Klocka, digitalt instrument.

- 1 Display för visning av tid<sup>12</sup>

### Ställa klockan

Klockan kan justeras i menysystemet MY CAR, se MY CAR (s. 109).

### Relaterad information

- Kombiinstrument (s. 60)

## Licenser – kombiinstrument

En licens är ett avtal om rätt att bedriva viss verksamhet eller rätt att nyttja annans rättighet, på i avtalet angivna villkor. Följande text är Volvos överenskommelse med tillverkare/utvecklare och är på engelska.

### Combined Instrument Panel Software Open Source Software Notice

This product uses certain free / open source and other software originating from third parties, that is subject to the GNU Lesser General Public License version 2 (LGPLv2), The FreeType Project License ("FreeType License") and other different and/or additional copy right licenses, disclaimers and notices. The links to access the exact terms of LGPLv2, and the other open source software licenses, disclaimers, acknowledgements and notices are provided to you below. Please refer to the exact terms of the relevant License, regarding your rights under said licenses. Volvo Car Corporation (VCC) offers to provide the source code of said free/open source software to you for a charge covering the cost of performing such distribution, such as the cost of media, shipping and handling, upon written request. Please contact your nearest Volvo Dealer.

The offer is valid for a period of at least three (3) years from the date of the distribution of



# 03 Instrument och reglage

this product by VCC / or for as long as VCC offers spare parts or customer support.

Portions of this product uses software copyrighted © 2007 The FreeType Project ([www.freetype.org](http://www.freetype.org)). All rights reserved.

Portions of this product uses software with Copyright © 1994–2013 Lua.org, PUC-Rio (<http://www.lua.org/>)



### This product includes software under following licenses:

LGPL v2.1: <http://www.gnu.org/licenses/old-licenses/lgpl-2.1.html>

- GNU FriBidi
- DevIL

The FreeType Project License: <http://git.savannah.gnu.org/cgi/freetype/freetype2.git/tree/docs/FTL.TXT>

- FreeType 2

MIT License: <http://opensource.org/licenses/mit-license.html>

- Lua

### Symboler i display

Det förekommer en mängd olika symboler i displayerna i bilen. Symbolerna är indelade i varnings-, kontroll- och informationssymboler. Nedan visas de vanligast förekommande symbolerna med deras innebörd och en hänvisning till var i manualen man kan hitta mer information.

– Röd varningssymbol, tänds då ett fel har indikerats som kan påverka säkerheten och/eller bilens körbarhet. Samtidigt visas ett förklarande textmeddelande i informationsdisplayen i kombiinstrumentet.

– Informationssymbol, tänds, i kombination med text i informationsdisplayen i kombiinstrumentet, då en avvikelse i något av bilens system inträffat. Informationssymbolen kan även tändas i kombination med andra symboler.

### Varningssymboler i kombiinstrumentet

Symbol	Innebörd	Se
	Lågt oljetryck	(s. 66)
	Parkeringsbroms åtdragen	(s. 66), (s. 287)
	Parkeringsbroms åtdragen, alternativ symbol	(s. 66)

Symbol	Innebörd	Se
	Krockkuddar – SRS	(s. 26), (s. 66)
	Bältespåminnare	(s. 23), (s. 66)
	Generators laddar inte	(s. 66)
	Fel i bromssystemet	(s. 66), (s. 284)
	Varning, Säkerhetsläge	(s. 26), (s. 37), (s. 66), (s. 269)

### Kontrollsymboler i kombiinstrumentet

Symbol	Innebörd	Se
	Fel i ABL-systemet*	(s. 65), (s. 87)
	Avgasrenings-system	(s. 65)
	Fel i ABS-systemet	(s. 65), (s. 284)
	Dimljus bak på	(s. 65), (s. 88)



Symbol	Innebörd	Se
	Stabilitetssystem, ESC (Electronic Stability Control), Utförskörningshjälp	(s. 65), (s. 283), (s. 188),
	Stabilitetssystem, sportläge	(s. 65), (s. 188)
	Motorförvärmare (diesel)	(s. 65)
	Låg nivå i bränsletank	(s. 65), (s. 140)
	Information, läs displaytext	(s. 65)
	Helljus på	(s. 65), (s. 85)
	Vänster blinkers	(s. 65)
	Höger blinkers	(s. 65)
	Start/Stop*, motorn auto-stoppad	(s. 65), (s. 279)
	ECO-funktion* på	(s. 65), (s. 281)
	Däcktryckssystem*	(s. 65), (s. 321)

### Informationssymboler i kombiinstrumentet

Symbol	Innebörd	Se
	Farthållare*	(s. 193)
	Adaptiv farthållare*	(s. 208)
	Adaptiv farthållare*, tidsavstånd	(s. 195), (s. 198)
	Adaptiv farthållare*, Avståndsvarning* (Distance Alert)	(s. 200), (s. 210)
	Radarsensor*	(s. 208), (s. 212), (s. 228)
–	–	–
	Vindrutesensor*, Kamerasensor*, Lasersensor*	(s. 86), (s. 219), (s. 228), (s. 232), (s. 237)
	Auto-broms*, Avståndsvarning* (Distance Alert), City Safety™, Kollisionsvarnare*	(s. 212), (s. 219), (s. 228)

Symbol	Innebörd	Se
	ABL-systemet*	(s. 87)
	Driver Alert System*, Dags för paus	(s. 231)
	Driver Alert System*, Dags för paus	(s. 232)
	Parkeringsbroms	(s. 287)
	Regnsensor*	(s. 97)
	Aktivt helljus, AHB (Active High Beam)*	(s. 86)
	Start/Stop*	(s. 279)
	Start/Stop*	(s. 279)
	Driver Alert System*, Körfältassistent (LDW)	(s. 232), (s. 237)

03





# 03 Instrument och reglage



Symbol	Innebörd	Se
	Driver Alert System*, Lane Departure Warning*	(s. 235)
	Driver Alert System*, Lane Departure Warning*	(s. 237)
	Registrerad hastighetsinformation*	(s. 190)
	Motor- och kupévärmare*	(s. 140)
	Motor- och kupévärmare* Service erfordras	(s. 140)
	Aktiverat tidur*	(s. 140)
	Aktiverat tidur*	(s. 140)
	Låg batterinivå	(s. 140)

Symbol	Innebörd	Se
	Tanklucka höger sida	(s. 293)
	Växlingsindikator	(s. 265)
	Växellägen	(s. 266)
	Mätning av oljenivå	(s. 348)
–	–	–

## Relaterad information

- Kombiinstrument – kontrollsymbolernas innebörd (s. 65)
- Kombiinstrument – varningssymbolernas innebörd (s. 66)
- Meddelanden – hantering (s. 108)

## Informationssymboler i takkonsolens display

Symbol	Innebörd	Se
	Bältespåminnare	(s. 25)
	Krockkudde passagerarplats, aktiverad	(s. 30)
	Krockkudde passagerarplats, deaktiverad	(s. 30)



## Volvo Sensus

Volvo Sensus är hjärtat i Din personliga Volvo-upplevelse. Det är Sensus som ger information, underhållning och funktioner som förenklar Ditt ägande.



När Du sitter i din bil vill Du ha kontroll, och i dagens uppkopplade värld även information, kommunikation och underhållning när det passar Dig. Sensus omfattar alla våra lösningar som möjliggör uppkoppling\* mot omvärlden, och ger Dig samtidigt intuitiv kontroll över bilens alla möjligheter.

Volvo Sensus sammanför och presenterar många funktioner i flera av bilens system på mittkonsolens bildskärm. Med Volvo Sensus kan bilen göras personlig med hjälp av ett lättanvänt användargränssnitt. Inställningar kan göras i bilinställningar, ljud och media, klimat etc.

Med mittkonsolens knappar och reglage eller rattens högra knappsats\* kan funktioner akti-

veras eller deaktiveras och många varierande inställningar kan göras.

Med ett tryck på **MY CAR** presenteras alla inställningar relaterat till körning och kontroll av bilen, t.ex. City Safety, lås och larm, automatisk fläkthastighet, ställa klockan etc.

Med ett tryck på respektive **RADIO**, **MEDIA**, **TEL\***, **NAV\*** och **CAM\*** kan andra källor, system och funktioner aktiveras t.ex. AM, FM, CD, DVD\*, TV\*, Bluetooth®, navigation\* och parkeringshjälpkamera\*.

För mer information om alla funktioner/system, se respektive avsnitt i ägarmanualen eller dess supplement.

## Översikt

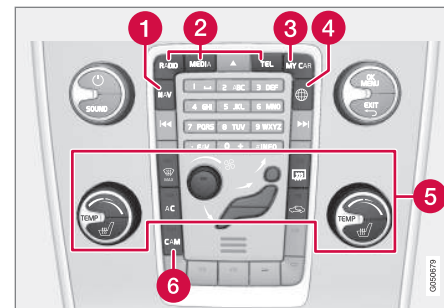

Kontrollpanel i mittkonsol. Bilden är schematisk – antal funktioner och knapparnas placering varierar beroende på vald utrustning och marknad.

- 1 Navigation\* – **NAV**, se separat supplement (Sensus Navigation).
- 2 Ljud och media – **RADIO**, **MEDIA**, **TEL\***, se separat supplement (Sensus Infotainment).
- 3 Funktionsinställningar – **MY CAR**, se MY CAR (s. 109).
- 4 Internetansluten bil – **NAV\***, se separat supplement (Sensus Infotainment).
- 5 Klimatanläggning (s. 121).
- 6 Parkeringshjälpkamera\* (s. 243) – **CAM\***.



### Nyckellägen

Med fjärrnyckeln kan bilens elsystem försättas i olika lägen/nivåer och på så sätt göra olika funktioner tillgängliga, se Nyckellägen – funktioner vid olika nivåer (s. 74).



Startlås med fjärrnyckel utdragen/intryckt.

### OBS

För bilar med Keyless\*-funktion behöver fjärrnyckeln inte sättas i startlåset utan kan förvaras i t.ex. en ficka. För mer information om Keyless-funktioner, se Keyless Drive\* (s. 170).

### Sätta i fjärrnyckeln

1. Håll i fjärrnyckelns ände med det löstagbara nyckelbladet och placera fjärrnyckeln i startlåset.
2. Tryck sedan in fjärrnyckeln i låset till dess ändläge.

### VIKTIGT

Främmande föremål i startlåset kan även tyra funktionen eller förstöra låset.

Tryck inte in fjärrnyckeln felvänd – håll i änden med det löstagbara nyckelbladet, se Löstagbart nyckelblad – losstagning/fastsättning (s. 167).

### Ta ur fjärrnyckeln

Ta tag i fjärrnyckeln och dra ut den ur startlåset.

### Nyckellägen – funktioner vid olika nivåer

För att möjliggöra användning av ett begränsat antal funktioner med avstängd motor, kan bilens elsystem försättas i 3 olika nivåer (nyckellägen) – **0**, **I** och **II** – med fjärrnyckeln. Denna ägarmanual beskriver genomgående dessa nivåer med benämningen "nyckellägen".

Följande tabell visar vilka funktioner som är tillgängliga i respektive nyckelläge/nivå.





Nivå	Funktioner
0	<ul style="list-style-type: none"> <li>Kilometerräknare, klocka och temperaturmätare tänds.</li> <li>Elektriskt manövrerade säten kan justeras.</li> <li>Ljudanläggningen kan användas under begränsad tid – se supplement Sensus Infotainment.</li> </ul>
I	<ul style="list-style-type: none"> <li>Taklucka, fönsterhissar, 12 V-uttag i kupé, navigation, telefon, kupéfläkt och vindrutetorkare kan användas.</li> </ul>
II	<ul style="list-style-type: none"> <li>Strålkastarna tänds.</li> <li>Varnings-/kontrollampor lyser i 5 sekunder.</li> <li>Flera övriga system aktiveras. Eluppvärmning i sittydnor och bakruta kan dock aktiveras först efter motorstart.</li> </ul> <p><b>Detta nyckelläge förbrukar mycket ström från startbatteriet och bör därför undvikas!</b></p>

### Att välja nyckelläge/nivå

- **Nyckelläge 0** - Lås upp bilen – därmed är bilens elsystem på nivå **0**.
- **Nyckelläge I** - Med fjärrnyckeln helt intryckt i startlåset<sup>13</sup> – Tryck kort på **START/STOP ENGINE**.

### OBS

För att nå nivå **I** eller **II utan** motorstart – tryck **inte** ned broms-/kopplingspedalen när dessa nyckellägen ska väljas.

- **Nyckelläge II** - Med fjärrnyckeln helt intryckt i startlåset<sup>13</sup> – Gör ett långt<sup>14</sup> tryck på **START/STOP ENGINE**.
- **Tillbaka till nyckelläge 0** - För att återgå till nyckelläge **0** från läge **II** och **I** – Tryck kort på **START/STOP ENGINE**.

### Ljudanläggning

För information om ljudanläggningens funktion med urtagen fjärrnyckel, se supplement Sensus Infotainment.

### Start och Stopp av motor

För information om att starta/stanna motorn, se Start av motor (s. 257).

### Bogsering

För viktig information om fjärrnyckeln vid bogsering, se Bogsering (s. 305).

### Relaterad information

- Nyckellägen (s. 74)

<sup>13</sup> Inte nödvändigt för bil med Keyless\*-funktion.

<sup>14</sup> Ca 2 sekunder.

### Säten fram

Bilens framsäten har olika inställningsmöjligheter för bästa möjliga sittkomfort.

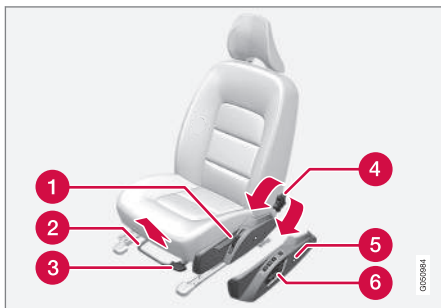

- 1 Höj/sänk sätet, pumpa upp/ner.
- 2 Framåt/bakåt, lyft handtaget för att ställa in rätt avstånd till ratten och pedaler. Kontrollera att sätet är spärrat då inställningen ändrats.
- 3 Höj/sänk\* sittdynans framkant, pumpa upp/ner.
- 4 Ändra ryggstödet lutning, vrid ratten.
- 5 Ändra svankstödet\*, tryck på knappen.
- 6 Manöverpanel för elmanövrerat säte\*, se Säten fram – elmanövrerade\* (s. 77).

### ! VARNING

Ställ in rätt körställning på förarsätet innan körning påbörjas, aldrig under färd. Förvissa dig om att sätet är i låst läge för att undvika personskada vid en eventuell hård inbromsning eller olycka.

### Fällning av passagerarsätets ryggstöd\*

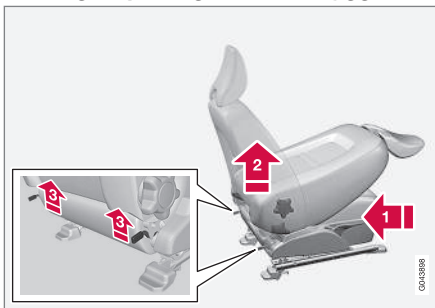

Passagerarsätets ryggstöd kan fällas framåt för att ge plats för lång last.

- 1 Skjut sätet så långt bakåt/neråt som möjligt.
- 2 Ställ in ryggstödet till upprätt läge.
- 3 Lyft spärrarna på ryggstödet baksida och fäll det framåt.
- 4 Skjut fram sätet så att nackskyddet "låses" fast under handskfacket.

Uppfällning sker i omvänd ordning.

### ! VARNING

Ta tag i ryggstödet och förvissa dig om att det är ordentligt låst efter uppfällning för att undvika personskada vid en eventuell hård inbromsning eller olycka.

### Relaterad information

- Säten fram – elmanövrerade\* (s. 77)
- Säten bak (s. 78)



### Säten fram – elmanövrerade\*

Bilens framsäten har olika inställningsmöjligheter för bästa möjliga sittkomfort. Elmanövrerat säte kan flyttas framåt/bakåt och upp/ner. Sittdynans framkant kan höjas/sänkas. Ryggstödet lutning och svankstödet\* kan ändras.

#### Elmanövrerat säte

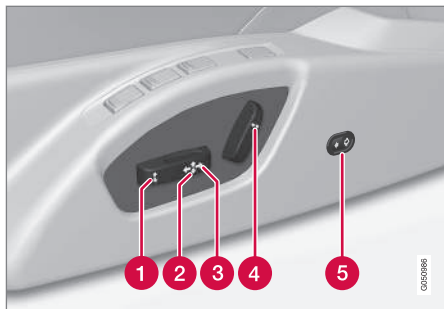

- 1 Sittdynans framkant upp/ner
- 2 Höj/sänk säte
- 3 Säte framåt/bakåt
- 4 Ryggstödslutning
- 5 Svankstöd\* justeras inåt och utåt

De elmanövrerade sätena har ett överbelastningsskydd som utlöses om något säte

blockeras av något föremål. Om det händer, sätt bilens elsystem i nyckelläge **I** eller **0** och vänta en kort stund innan sätet manövreras igen.

Endast en rörelse (fram/bak/upp/ned/inåt/utåt) kan göras åt gången.

#### Förberedelser

Inställning av sätet kan göras en viss tid efter att dörren låsts upp med fjärrnyckeln utan nyckel i startlåset. Inställning av sätet görs normalt i nyckelläge **I** och kan alltid göras när motorn är igång.

#### Säte med minnesfunktion\*

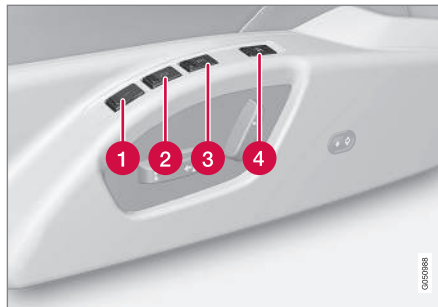

Minnesfunktionen lagrar inställningar för sätet och de yttre backspeglarna.

#### Lagra inställning

- 1 Minnesknapp
- 2 Minnesknapp
- 3 Minnesknapp
- 4 Knapp för lagring av inställning

1. Ställ in sätet och de yttre backspeglarna.
2. Håll knapp **M** intryckt, samtidigt som knapp **1**, **2** eller **3** trycks in. Håll knapparna intryckta tills akustisk signal hörs och text visas i kombiinstrumentet.

Sätet måste justeras igen innan det går att sätta ett nytt minne.

Svankstödet inställning lagras inte.

#### Använda lagrad inställning

Tryck in en av minnesknapparna **1–3** tills sätet och de yttre backspeglarna stannar. Om knappen släpps kommer sätets och de yttre backspeglarnas rörelse att avbrytas.

#### Nyckelminne\* i fjärrnyckel

Samtliga fjärrnycklar kan användas av olika förare för att lagra förarsätets och de yttre backspeglarnas inställningar<sup>15</sup>, se Fjärrnyckel – personalisering\* (s. 161).

<sup>15</sup> Endast om bilen är utrustad med elmanövrerat säte med minne och elektriskt infällbara backspeglar. Svankstödet inställning lagras inte.



## 03 Instrument och reglage



### Nödstopp

Om sätet oavsiktligt kommer i rörelse, tryck på någon av sätets inställningsknappar eller minnesknappar så stannar sätet.

Återstart för att nå sätesposition som lagrats i nyckelminnet görs genom att trycka på upp-låsningssknappen på fjärrnyckeln. Förardörren måste då vara öppen.

### VARNING

Klämrisk! Se till att barn inte leker med reglagen. Kontrollera att inga föremål finns framför, bakom eller under sätet vid inställning. Försäkra dig om att ingen av passagerarna i baksätet kan komma i kläm.

### Eluppvärmda/ventilerade säten\*

För eluppvärmda/ventilerade säten, se Eluppvärmda framsäten\* (s. 128) och Eluppvärmt baksäte\* (s. 128).

### Relaterad information

- Säten fram (s. 76)
- Säten bak (s. 78)

### Säten bak

*Baksätets ryggstöd och de yttre nackskydden kan fällas. Mittplatsens nackskydd kan regleras efter passagerarens längd.*

### Nackskydd mittplats bak

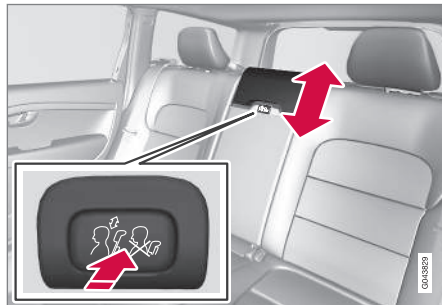

Reglera skyddet efter passagerarens längd så det om möjligt täcker hela bakhuvudet. Skjut det uppåt efter behov.

För att få ner skyddet igen måste knappen (placerad i mitten mellan ryggstödet och nackskyddet, se bild) tryckas in samtidigt som nackskyddet trycks ner försiktigt.

### Manuell nedfällning av yttre nackskydd baksäte

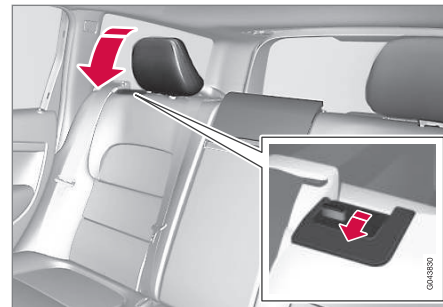

Dra i spärrhandtaget närmast nackskyddet för att fälla nackskyddet framåt.

Nackskyddet förs tillbaka manuellt tills ett klickljud hörs.

### VARNING

Nackskydden ska vara i låst läge efter uppfällning.

### Fällning av ryggstöd i baksäte

### VIKTIGT

När ryggstödet ska fällas får det inte finnas något föremål i baksätet. Säkerhetsbältena får inte heller vara kopplade. Risk finns annars att det uppstår skada på baksätets klädsel.



Det tredelade ryggstödet kan fällas på olika sätt.

### **i** OBS

Framsätena kan behöva skjutas fram och/eller ryggstöden justeras upp för att de bakre ryggstöden ska kunna fällas fram helt.

- Den vänstra delen kan fällas separat.
- Den mittre delen kan fällas separat.
- Den högra delen kan bara fällas tillsammans med den mittre.
- Om hela ryggstödet ska fällas ska de olika delarna fällas var för sig.

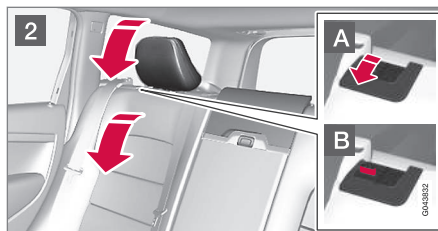
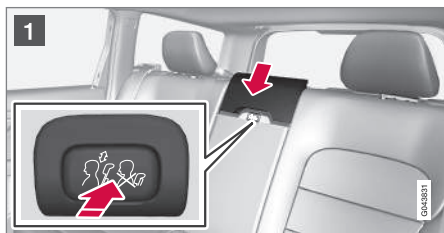

- 1 Om mittryggstödet ska fällas – frigör och justera ner nackskyddet för mittryggstödet, se tidigare avsnitt "Nackskydd mitt-plats bak".
- 2 De yttre nackskydden fälls automatiskt när de yttre ryggstöden fälls. Dra upp ryggstödet spärrehandtag **A** och fäll samtidigt fram ryggstödet. En röd indikering vid låsspärren **B** visar att ryggstödet inte längre är spärrat.

Uppfällning sker i omvänd ordning.

### **i** OBS

När ryggstödet har fällts tillbaka ska den röda indikeringen inte visas längre. Om den fortfarande visas är ryggstödet inte spärrat.

### **!** VARNING

Kontrollera att ryggstöden och nackskydden i baksätet är ordentligt låsta efter uppfällning.

### Elektrisk fällning av yttre nackskydd baksäte\*

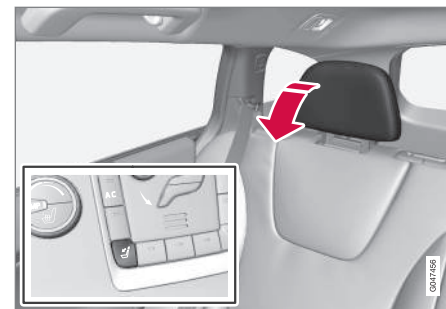

1. Fjärrnyckeln ska vara i nyckelläge II.
2. Tryck in knappen för att fälla de bakre yttre nackskydden så att bakåtsikten förbättras.

### **!** VARNING

Fäll inte ner de yttre nackskydden om det finns passagerare på någon av ytterplatserna.

För tillbaka nackskyddet manuellt tills ett klickljud hörs.

### **!** VARNING

Nackskydden ska vara i låst läge efter uppfällning.



## 03 Instrument och reglage



### Relaterad information

- Säten fram (s. 76)
- Säten fram – elmanövrerade\* (s. 77)

### Ratt

Ratten kan justeras i olika lägen och har reglage för signalhorn, farthållare samt meny-, ljud- och telefonstyrning.

### Inställning

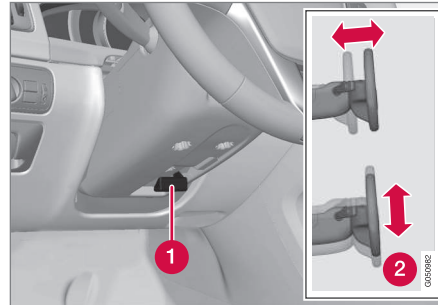

Inställning av ratt.

- 1 Spak – lösgöring av ratt
- 2 Möjliga rattlägen

Ratten kan ställas in i höjd- och djupled:

1. Dra spaken åt dig för att lösgöra ratten.
2. Ställ in ratten i det läge som passar.
3. Tryck tillbaka spaken för att fixera ratten. Om det går trögt, tryck lite på ratten samtidigt som spaken förs tillbaka.



### VARNING

Ställ in ratten och fixera den innan avfärd.

Vid hastighetsberoende servostyrning\* kan rattmotståndet regleras, se Justerbart rattmotstånd\* (s. 250).

### Knappsatser\* och paddlar\*

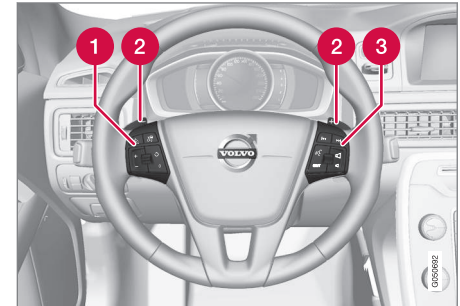

Knappsatser och paddlar i ratten.

- 1 Farthållare\* (s. 193)  
Adaptiv farthållare – ACC\* (s. 195)
- 2 Paddel för manuell växling av automatisk växellåda, se Automatisk växellåda – Geartronic\* (s. 266)
- 3 Ljud- och telefonstyrning, se supplement Sensus Infotainment



## Signalhorn



Signalhorn.

Tryck på rattens centrum för att signalera.

## Relaterad information

- Eluppvärmning\* av ratten (s. 81)

## Eluppvärmning\* av ratten

Ratten kan värmas upp med elvärme.

### Funktion

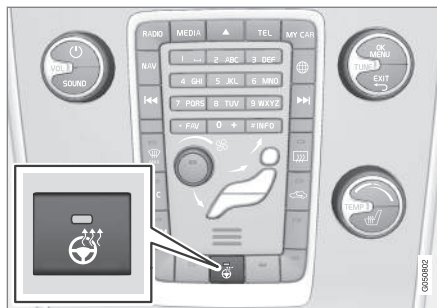

Knappens position kan variera beroende på val av övrig utrustning samt marknad.

Upprepade **knapptryck skiftar** mellan följande funktioner:

Funktion	Indikering
Avstängd	Knapplampa släckt
Uppvärmning	Knapplampa tänd

### Automatisk rattvärme

Med automatisk start av rattvärme aktiverad kommer uppvärmning av ratten starta vid motorstart. Automatisk start sker när bilen är kall och omgivningstemperaturen är under ca 10 °C. Aktivera/deaktivera funktionen i menysystemet **MY CAR** (s. 109).

## Ljusreglage

Med ljusreglaget aktiveras och justeras yttre belysning. Det används också för att justera display- och instrumentbelysning samt stämningssljus (s. 90).



# 03 Instrument och reglage



## Översikt ljusreglage

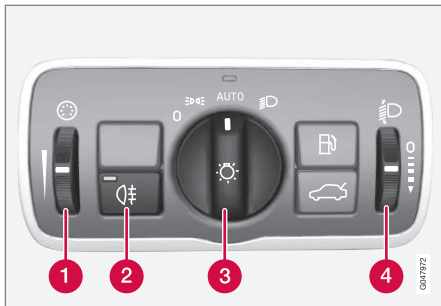

Översikt ljusreglage.

- 1 Tumhjul för justering av display- och instrumentbelysning samt stämmningsljus\*
- 2 Knapp för dimbaktljus
- 3 Vred för färdbelysning och parkeringsljus
- 4 Tumhjul<sup>16</sup> för ljushöjdsreglering

## Vredets lägen

Läge	Innebörd
0	Varselljus <sup>A</sup> när bilens elsystem är i nyckelläge II eller motorn är igång. Helljusblink kan användas.
	Varselljus, sidomarkeringsljus bak och positions-/parkeringsljus när bilens elsystem är i nyckelläge II eller motorn är igång. Sidomarkeringsljus bak och positions-/parkeringsljus när bilen är parkerad. Helljusblink kan användas.

Läge	Innebörd
AUTO	Varselljus, sidomarkeringsljus bak och positions-/parkeringsljus i dagsljus när bilens elsystem är i nyckelläge II eller motorn är igång.  Halvljus, sidomarkeringsljus bak och positions-/parkeringsljus i svagt dagsljus eller mörker eller när dimbaktljus eller vindrutetorkare med kontinuerlig torkning är aktiverade.  Funktionen Tunneldetektering (s. 84)* är aktiverad.  Funktionen Aktivt halvljus (s. 86)* kan användas.  Helljus kan aktiveras när halvljuset är tänt.  Helljusblink kan användas.
	Halvljus, sidomarkeringsljus bak och positions-/parkeringsljus.  Helljus kan aktiveras.  Helljusblink kan användas.

A Placerade i eller under stötfångaren fram.

Volvo rekommenderar att läge **AUTO** används när bilen körs, så länge trafiksituationer eller

<sup>16</sup> Finns inte för bilar utrustade med aktiva xenon-strålkastare\*.

\* Tillval/tillbehör, för mer information se Introduktion.





väderförhållanden inte är ogynnsamma för funktionen Aktivt helljus\*.

### Instrumentbelysning

Olika display- och instrumentbelysning tänds beroende på nyckelläge, se Nyckellägen – funktioner vid olika nivåer (s. 74).

Displaybelysningen dämpas automatiskt vid mörker – känsligheten ställs in med tumhjulet.

Instrumentbelysningens styrka regleras med tumhjulet.

### Ljushöjdsreglering strålkastare

Bilens last ändrar strålkastarljusets riktning i höjdlöd, vilket kan leda till att mötande fordon bländas. Undvik detta genom att justera ljushöjden. Sänk ljuset om bilen lastats tungt.

1. Låt motorn vara igång eller ha bilens elsystem i nyckelläge I.
2. Rulla uppåt/neråt med tumhjulet för att höja/sänka ljushöjden.

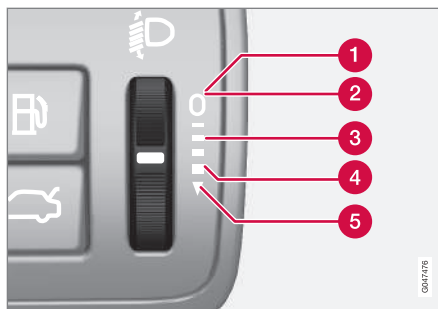

Lägen på tumhjulet för olika lastfall.

- 1 Endast förare
- 2 Förare samt passagerare i passagerarsätet fram
- 3 Personer i alla säten
- 4 Personer i alla säten samt maximal last i lastutrymmet
- 5 Förare samt maximal last i lastutrymmet

Bilar med aktiva xenon-strålkastare\* har automatisk ljushöjdsreglering och är därför inte utrustade med tumhjulet.

### Relaterad information

- Positions-/parkeringsljus (s. 83)
- Varselljus (s. 84)
- Hel-/halvljus (s. 85)

### Positions-/parkeringsljus

Positions-/parkeringsljus tänds med ljusreglagets vred.

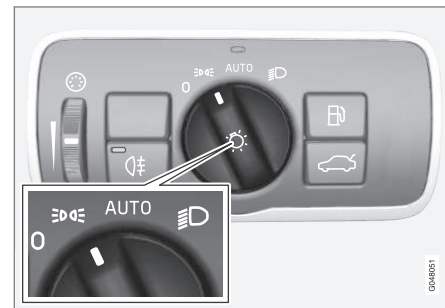

Ljusreglagets vred i läget för positions-/parkeringsljus.

Ställ vredet i läge **D** (nummerskyltsbelysningen tänds samtidigt).

Är bilens elsystem i nyckelläge II eller motorn igång lyser också varselljus.

När det är mörkt ute och bakluckan öppnas tänds de bakre positions-/parkeringsljusen för att uppmärksamma bakomvarande. Detta sker oavsett vilket läge vredet står i eller vilket nyckelläge bilens elsystem är i.

### Relaterad information

- Ljusreglage (s. 81)

\* Tillval/tillbehör, för mer information se Introduktion.



### Varselljus

Med ljusreglagets vred i läge **AUTO** samt bilens elsystem i nyckelläge **II** eller motorn igång, aktiveras varselljuset automatiskt i dagsljus.

### Varselljus under dagtid – DRL



Ljusreglagets vred i läge **AUTO**.

Med ljusreglagets vred i läge **AUTO** aktiveras varselljuset (Daytime Running Lights – DRL) automatiskt när bilen körs i dagsljus. En ljus-sensor på instrumentpanelens ovsida växlar från varselljus till halvljus vid skymning eller när dagsljuset blir för svagt. Växling till halvljus sker också i de fall vindrutetorkare eller dimbakkjuset aktiveras.

### VARNING

Systemet är ett hjälpmedel för att spara energi – det kan inte i alla situationer avgöra när dagsljuset är för svagt eller tillräckligt starkt, t.ex. vid dimma och regn.

Föraren är alltid ansvarig för att bilen framförs med ett trafiksäkert korrekt ljus och enligt gällande trafikbestämmelser.

### Tunneldetektering\*

Tunneldetekteringen växlar belysningen från varselljus till halvljus när bilen körs in i en tunnel. Ca 20 sekunder efter att bilen lämnat tunneln, återgår belysningen till varselljus.

Funktionen Tunneldetektering finns i bil med regnsensor\*. Sensorn känner av ingången till en tunnel och ställer om belysningen från varselljus till halvljus. Ca 20 sekunder efter att bilen lämnat tunneln, återgår belysningen till varselljus. Körs bilen in i ännu en tunnel inom denna tid, behålls halvljuset på. På så sätt undviks täta förändringar av bilens ljus.

Observera att ljusreglagets vred måste stå i läge **AUTO** för att tunneldetekteringen ska fungera.

### Relaterad information

- Hel-/halvljus (s. 85)
- Ljusreglage (s. 81)



## Hel-/halvljus

Med ljusreglagets vred i läge **AUTO** samt bilens elsystem i nyckelläge **II** eller motorn igång, aktiveras halvljuset automatiskt vid dåliga ljusförhållanden.

Med ljusreglagets vred i läge  lyser alltid halvljuset när motorn är igång eller när nyckelläge **II** är aktivt.



Rattspak och ljusreglagets vred.

 Lägre för helljusblink

 Lägre för helljus

## Halvljus

Med vredet i läge **AUTO** aktiveras halvljuset automatiskt vid skymning eller när dagsljuset blir för svagt. Halvljuset aktiveras också auto-

matiskt i de fall vindrutetorkare eller dimbakljus är aktiverade.

Med vredet i läge  lyser alltid halvljuset när motorn är igång eller när nyckelläge **II** är aktivt.

## Helljusblink

För rattspaken lätt mot ratten till läget för helljusblink. Helljuset lyser tills spaken släpps.

## Helljus

Helljuset kan aktiveras när vredet står i läge **AUTO**<sup>17</sup> eller . Aktivera/deaktivera helljuset genom att föra rattspaken mot ratten till ändläget och släppa.

När helljuset är aktiverat lyser symbolen  i kombiinstrumentet.

## Extraljus\*

Om bilen har extraljus kan föraren i menysystemet MY CAR välja om de ska vara deaktiverade eller tändas/släckas samtidigt med helljuset<sup>18</sup>, se MY CAR (s. 109).

## Relaterad information

- Aktiva xenon-strålkastare\* (s. 87)
- Aktivt helljus\* (s. 86)
- Ljusreglage (s. 81)
- Strålkastare – anpassning av ljusbild (s. 93)

- Tunneldetektering\* (s. 84)

<sup>17</sup> När halvljuset är tänt.

<sup>18</sup> Extraljus måste anslutas till elsystemet av verkstad. Volvo rekommenderar att du kontaktar en auktoriserad Volvoverkstad.



## Aktivt helljus\*

Funktionen **Aktivt helljus** upptäcker mötande trafiks strålkastarljus eller framförvarande fordons bakljus, och växlar belysningen från helljus till halvljus. Belysningen återgår till helljus när det infallande ljuset upphört.

### Aktivt helljus – AHB

Aktivt helljus (Active High Beam – AHB) är en funktion som med en kameran sensor i vindrutans överkant upptäcker mötande trafiks strålkastarljus eller framförvarande fordons bakljus, och då växlar från helljus till halvljus. Funktionen kan också ta hänsyn till gatubelysning.

Belysningen återgår till helljus någon sekund efter det att kameran sensor inte längre känner av mötande trafiks strålkastarljus eller framförvarande fordons bakljus.

### Aktivering/deaktivering

AHB kan aktiveras då ljusreglagets vred står i läge **AUTO** (förutsatt att funktionen inte har deaktiverats i menysystemet MY CAR, se MY CAR (s. 109)).





Rattspak och ljusreglagets vred i läge **AUTO**.

Funktionen kan träda in vid mörkerkörning när bilens hastighet är 20 km/h eller högre.

Aktivera/deaktivera AHB genom att föra vänster rattspak mot ratten till ändläget och släppa. Deaktivering vid helljus medför att belysningen direkt ställs om till halvljus.

### Bil med analogt kombiinstrument

När AHB är aktiverat lyser symbolen  i instrumentets informationsdisplay.

När helljuset är tätt lyser också symbolen  i kombiinstrumentet.

### Bil med digitalt kombiinstrument

När AHB är aktiverat lyser symbolen  med vitt sken i instrumentets informationsdisplay.

När helljuset är tätt lyser symbolen med blått sken.



## Manuell manövrering

### OBS

Håll vindrutans yta framför kameran sensor ren avseende is, snö, imma och smuts.

Klistra eller montera ingenting på vindrutans framför kameran sensor, då det kan reducera eller få ett eller flera av kameran beroende system att sluta fungera.

Om meddelandet **Active high beam**

**Tillfälligt otillgängligt** Manövrera manuellt visas i kombiinstrumentets informationsdisplay måste växling mellan hel- och halvljus göras manuellt. Dock kan ljusreglagets vred ändå stå i läge **AUTO**. Detsamma gäller om meddelandet **Vindrutesensorer blockerade** **Se handbok** och symbolen  visas. Symbolen  slocknar när dessa meddelanden visas.

AHB kan vara tillfälligt otillgängligt t.ex. i situationer med tät dimma eller kraftigt regn. När AHB åter blir tillgängligt, eller vindrutesensorerna inte längre är blockerade, släcks meddelandet och symbolen  tänds.



### ! VARNING

AHB är ett hjälpmedel för att vid gynnsamma förhållanden använda bästa möjliga ljus.

Föraren är alltid ansvarig för att manuellt växla mellan hel- och halvljus när trafiksituationer eller väderförhållanden kräver det.

### ! VIKTIGT

Exempel på när manuell växling mellan hel- och halvljus kan krävas:

- vid kraftigt regn eller tät dimma
- vid underkyllt regn
- vid snörök eller snömodd
- vid månsken
- vid körning i svagt upplysta samhällen
- när framförvarande trafik har svag belysning
- om det finns fotgängare på eller vid vägen
- om det finns starkt reflekterande föremål såsom skyltar i närheten av vägen
- när mötande trafiks belysning skymms av t.ex. vägräcken
- när det finns trafik på anslutande vägar
- vid backkrön eller svackor
- i tvåra kurvor.

För mer information om kameranens begränsningar, se Kollisionsvarnare\* – kameransensorns begränsningar (s. 226).

#### Relaterad information

- Hel-/halvljus (s. 85)
- Ljusreglage (s. 81)

#### Aktiva xenon-strålkastare\*

Aktiva xenonstrålkastare är konstruerade för att ge maximal belysning i kurvor och korsningar och därmed ge ökad säkerhet.

#### Aktiva xenon-strålkastare – ABL



Ljusbild med funktionen deaktiverad (vänster) respektive aktiverad (höger).

Om bilen är utrustad med aktiva xenon-strålkastare (Active Bending Lights – ABL) följer ljuset från strålkastarna ratt rörelsen för att ge maximal belysning i kurvor och korsningar och därmed ge ökad säkerhet.

Funktionen aktiveras automatiskt vid start av bilen (förutsatt att den inte har deaktiverats i menysystemet MY CAR, se MY CAR (s. 109)). Vid fel i funktionen lyser symbolen  i kombiinstrumentet samtidigt som informationsdisplayen visar en förklarande text och ytterligare en tänd symbol.



## 03 Instrument och reglage



Sym-bol	Meddel-ande	Innebörd
	<b>Strålkas-tarsystem funktions-fel Service erfordras</b>	Systemet är ur funktion. Uppsök en verkstad om meddelandet kvarstår. Volvo rekommenderar att du kontaktar en auktoriserad Volvoverkstad.

Funktionen är endast aktiv i skymning eller mörker och endast när bilen är i rörelse.

Funktionen<sup>19</sup> kan deaktiveras/aktiveras i menysystemet MY CAR, se MY CAR (s. 109).

För anpassning av ljusbild, se Strålkastare – anpassning av ljusbild (s. 93).

### Relaterad information

- Hel-/halvljus (s. 85)
- Aktivt helljus\* (s. 86)
- Ljusreglage (s. 81)

### Dimljus bak

Då sikten är nedsatt på grund av dimma kan dimbakljuset användas för att andra trafikanter i ett tidigt skede ska observera framförvarande fordon.

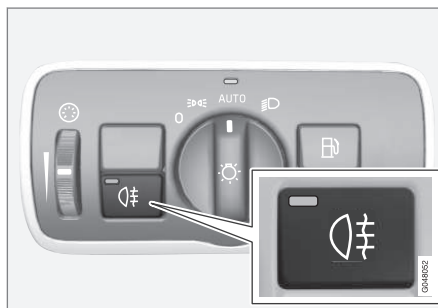

Knapp för dimljus bak.

Dimbakljuset kan endast tändas när nyckel-läge II är aktivt eller motorn är igång samt ljusreglagets vred står i läge **AUTO** eller

Tryck på knappen för till/från. Dimbakljusets kontrollsymbol i kombiinstrumentet och lampan i knappen lyser när dimbakljuset är tätt.

Dimbakljuset släcks automatiskt när motorn stängs av eller när ljusreglagets vred ställs i läge **0** eller .



### OBS

Bestämmelser för användning av dimbakljus varierar mellan olika länder.

### Relaterad information

- Ljusreglage (s. 81)

<sup>19</sup> Aktiverad vid leverans från fabrik.



## Bromsljus

*Bromsljuset tänds automatiskt vid inbromsning.*

Bromsljuset tänds när bromspedalen trycks ner. Dessutom tänds det när något av förarstödsystemen Adaptiv farthållare (s. 195), City Safety (s. 213) eller Kollisionsvarnare (s. 220) bromsar bilen.

För information om nödbromsljus och automatisk varningsblinkers, se Färdbroms – nödbromsljus och automatisk varningsblinkers (s. 285).

## Varningsblinkers

*Varningsblinkers varnar andra trafikanter genom att bilens samtliga blinkerlampor blinkar samtidigt när denna funktion är aktiverad.*

*När varningsblinkers är aktiverade blinkar båda blinkersymbolerna i kombinationsinstrumentet.*



*Knapp för varningsblinkers.*

Tryck in knappen för att aktivera varningsblinkers. Båda blinkersymbolerna i kombiinstrumentet blinkar när varningsblinkers används.

Varningsblinkers aktiveras automatiskt när bilen bromsats så kraftigt att nödbromsljuset aktiverats och hastigheten understiger 10 km/h. Varningsblinkers förblir aktiva när man stannat och deaktiveras automatiskt när man kör iväg igen eller om knappen trycks in. För mer information om nödbromsljus och automatisk varningsblinkers, se Färdbroms –

nödbromsljus och automatisk varningsblinkers (s. 285).

## Relaterad information

- Blinkers (s. 90)



## 03 Instrument och reglage

### Blinkers

Bilens blinkers manövreras med vänster rattspak. Blinkerlamporna blinkar tre gånger eller kontinuerligt, beroende på hur långt uppåt eller neråt spaken förs.



Blinkers.

### Kort blinksekvens

**1** För rattspaken uppåt eller neråt till första läget och släpp. Blinkerlamporna blinkar tre gånger. Funktionen kan aktiveras/deaktiveras i menysystemet MY CAR, se MY CAR (s. 109).

### Kontinuerlig blinksekvens

**2** För rattspaken uppåt eller neråt till yttersta läget.

Spaken stannar i sitt läge och förs tillbaka för hand eller automatiskt av ratt rörelsen.

### Blinkersymboler

För blinkersymboler, se Kombiinstrument – kontrollsymbolernas innebörd (s. 65).

### Relaterad information

- Varningsblinkers (s. 89)

### Kupébelysning

Kupébelysningen aktiveras/deaktiveras med knappar i reglagen ovanför framsätena och baksätet.



Reglage i takkonsolen för främre läslampor och kupébelysning.

- 1** Läslampa vänster sida
- 2** Läslampa höger sida
- 3** Kupébelysning

All belysning i kupén kan tändas och släckas manuellt inom 30 minuter från det att:

- motorn har stängts av och bilens elsystem är i nyckelläge **0**
- bilen har låsts upp men motorn har inte startats.

### Främre takbelysning

Läslamporna fram tänds eller släckas med ett tryck på respektive knapp i takkonsolen.





### Bakre takbelysning



Bakre takbelysning.

Lamporna tänds eller släcks med ett tryck på respektive knapp.

### Instegsbelysning

Instegsbelysningen (och kupébelysningen) tänds respektive släcks när en sidodörr öppnas eller stängs.

### Handskfacksbelysning

Handskfacksbelysningen tänds respektive släcks när luckan öppnas eller stängs.

### Make up-spegelbelysning

Belysningen till make up-spegeln (s. 148) tänds respektive släcks då locket öppnas eller stängs.

### Belysning i lastutrymme

Belysningen i lastutrymmet tänds respektive släcks då bakluckan öppnas eller stängs.

### Belysningsautomatik

Med knappen för kupébelysning kan tre lägen väljas för belysningen i kupén:

- **Av** – höger sida intryckt, belysningsautomatiken är deaktiverad.
- **Neutralläge** – belysningsautomatiken är aktiverad.
- **På** – vänster sida intryckt, kupébelysningen är tänd.

### Neutralläge

När knappen är i neutralläge, tänds och släcks kupébelysningen automatiskt enligt nedanstående.

Kupébelysningen tänds och förblir tänd i 30 sekunder om:

- bilen låses upp med fjärrnyckel eller nyckelblad, se Fjärrnyckel – funktioner (s. 163) eller Löstagbart nyckelblad – upplåsning dörr (s. 167)
- motorn stängts av och bilens elsystem är i nyckelläge **0**.

Kupébelysningen släcks när:

- motorn startar
- bilen låses.

Kupébelysningen tänds och förblir tänd i två minuter om någon av dörrarna är öppen.

Om någon belysning tänds manuellt och bilen låses kommer den att släckas automatiskt efter två minuter.

### Stämningljus\*

När den vanliga kupébelysningen har slöcknat och motorn går lyser några lysdioder, bl.a. en i takbelysningen för att ge ett svagt ljus och förhöja stämningen under färd. Ljuset gör det också lättare att under den mörka tiden på dygnet se föremål i förvaringsfack etc. Denna belysning slöcknar en liten stund efter den vanliga kupébelysningen när bilen låses. Ljusstyrkan regleras med tumhjulet på ljusreglaget (s. 81).



### Ledbelysning

Ledbelysning omfattas av halvljus, parkeringsljus, lampor i yttre backspeglar, nummerskyltsbelysning, inre takbelysning samt instegsbelysning.

En del av exteriörbelysningen kan hållas tänd och fungera som ledbelysning efter att bilen låsts.

1. Ta fjärrnyckeln ur startlåset.
2. För vänster rattspak mot ratten till ändläget och släpp. Funktionen aktiveras på samma sätt som vid helljusblink, se Hel-/halvljus (s. 85).
3. Stig ur bilen och lås dörren.

När funktionen aktiverats lyser halvljus, parkeringsljus, lampor i yttre backspeglar, nummerskyltsbelysning, inre taklampor samt instegsbelysning.

Tiden för hur länge ledbelysningen ska hållas tänd kan ställas in i menysystemet MY CAR, se MY CAR (s. 109).

#### Relaterad information

- Trygghetsbelysning (s. 92)

### Trygghetsbelysning

Trygghetsbelysning omfattas av parkeringsljus, lampor i yttre backspeglar, nummerskyltsbelysning, inre takbelysning samt instegsbelysning.

Trygghetsbelysningen tänds med fjärrnyckeln, se Fjärrnyckel – funktioner (s. 163), och används för att tända bilens belysning på avstånd.

När funktionen aktiverats med fjärrkontrollen lyser parkeringsljus, lampor i yttre backspeglar, nummerskyltsbelysning, inre taklampor samt instegsbelysning.

Tiden för hur länge trygghetsbelysningen ska hållas tänd kan ställas in i menysystemet MY CAR, se MY CAR (s. 109).

#### Relaterad information

- Ledbelysning (s. 92)



### Strålkastare – anpassning av ljusbild

För att inte blända mötande trafik kan strålkastarnas ljusbild ställas om för höger- eller vänstertrafik.

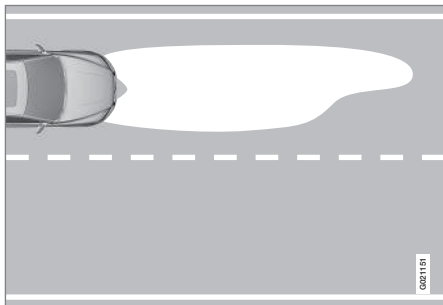

Ljusbild vänstertrafik.

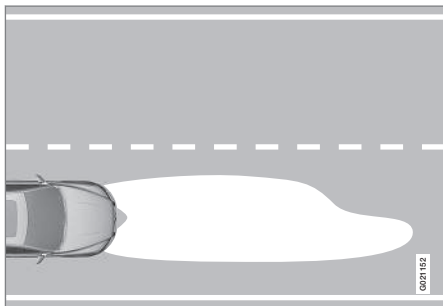

Ljusbild högertrafik.

### Aktiva xenon-strålkastare\*

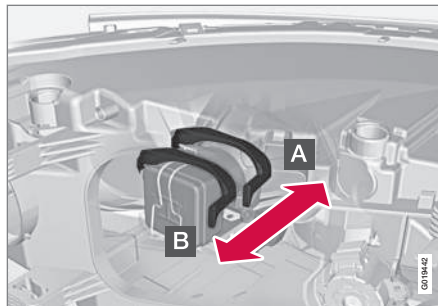

Reglage för anpassning av ljusbild.

- A** Normalläge – ljusbilden är riktig för det land där bilen levereras.
- B** Anpassat läge – avsett för motsatt ljusbild.

### VARNING

Strålkastaren kräver särskild försiktighet eftersom xenon-lampan matas av ett högspänningsaggregat.

Landet där bilen levereras avgör om normalläge är avsett för höger- eller vänstertrafik.

#### Exempel 1

Om en bil som levereras i Sverige ska köras i Storbritannien ska strålkastarna ställas om till anpassat läge, se föregående bild.

#### Exempel 2

En bil som levereras i Storbritannien är avsedd för vänstertrafik och körs där med strålkastarna i normalläge, se föregående bild.

#### Halogenstrålkastare

För halogenstrålkastare ställs ljusbilden om genom maskering av strålkastarglasat. Ljusbilden blir något sämre.



### Maskering av strålkastare

1. Avbilda mallarna A och B för vänsterstyrd bil eller C och D för högerstyrd bil, se senare avsnitt "Mallar för halogenstrålkastare":
  - A = LHD Right (vänsterstyrd, höger glas)
  - B = LHD Left (vänsterstyrd, vänster glas)
  - C = RHD Right (högerstyrd, höger glas)
  - D = RHD Left (högerstyrd, vänster glas)
2. För över mallen till ett självhäftande vattenfast material och klipp ut.
3. Utgå från designlinjen på strålkastarglasen, se streckad linje i följande bild. Placera de självhäftande mallarna på rätt avstånd från respektive designlinje med hjälp av bilden och måtten i nedanstående lista:
  - A = LHD Right – ca 86 mm
  - B = LHD Left – ca 40 mm
  - C = RHD Right – 0 mm
  - D = RHD Left – ca 96 mm



Övre raden: vänsterstörd bil, mallar A och B. Nedre raden: högerstörd bil, mallar C och D.



## Mallar för halogenstrålkastare

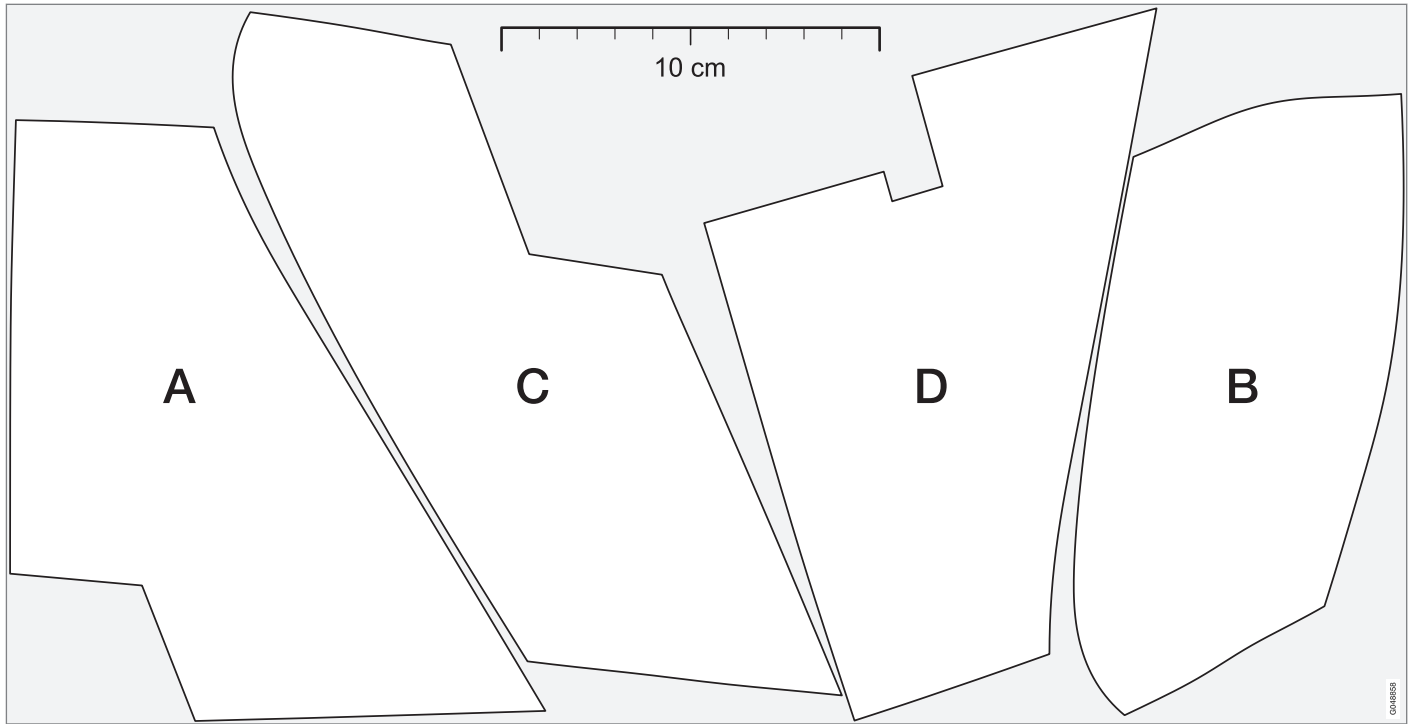

03



## Torkare och spolning

Torkare och spolare rengör vindrutan och bakrutan. Strålkastarna rengörs med högtrycksspolning.

### Vindrutetorkare<sup>20</sup>



Vindrutetorkare och vindrutespolare.

- 1 Regnsensor, till/från
- 2 Tumhjul, känslighet/frekvens

### Vindrutetorkare av

0 För spaken till läge 0 för att stänga av vindrutetorkarna.



### Enkelsvep

 För spaken uppåt och släpp för att göra ett svep.

### Intervalltorkning

**INT** Ställ in antalet svep per tidsenhet med tumhjulet när intervalltorkning är vald.

### Kontinuerlig torkning

-  Torkarna sveper med normal hastighet.
-  Torkarna sveper med hög hastighet.

### ! VIKTIGT

Innan aktivering av torkare under vintertid – säkerställ att torkarbladen inte är fastfrusna och att eventuell snö eller is på vindrutan (och bakrutan) är bortskrapad.

### ! VIKTIGT

Använd rikligt med spolärvätska när torkarna rengör vindrutan. Vindrutan ska vara blöt när vindrutetorkarna arbetar.

### Serviceäge torkarblad

För rengöring av vindruta/torkarblad och byte av torkarblad, se Torkarblad (s. 359) och Biltvätt (s. 381).

### Regnsensor\*

Regnsensorn känner av mängden vatten på vindrutan och startar vindrutetorkarna auto-

matiskt. Regnsensorns känslighet justeras med tumhjulet.

När regnsensorn är aktiverad tänds en lampa i knappen och regnsensorsymbolen  visas i kombiinstrumentet.

### Aktivera och ställ in känslighet

När regnsensorn ska aktiveras måste bilen vara igång eller fjärrnyckeln i läge I eller II samtidigt som spaken till vindrutetorkarna ska vara i läge 0 alternativt i läge för enkelsvep.

Aktivera regnsensorn genom att trycka på knappen . Torkarna gör ett svep.

Om spaken förs uppåt gör torkarna extra-svep.

Vrid tumhjulet uppåt för högre känslighet och nedåt för lägre känslighet. (Ett extra svep görs när tumhjulet vrids uppåt.)

### Deaktivera

Deaktivera regnsensorn genom att trycka på knappen  eller för spaken nedåt till ett annat torkarprogram.

Regnsensorn deaktiveras automatiskt när fjärrnyckeln tas ur startlåset eller fem minuter efter att motorn stängts av.

<sup>20</sup> För byte av torkarblad och serviceäge torkarblad, se Torkarblad (s. 359). För påfyllning av spolärvätska, se Spolärvätska – påfyllning (s. 361).



## ❗ VIKTIGT

Vindrutetorkarna kan starta och skadas vid automattvätt. Stäng av regnsensorn medan bilen är igång eller fjärrnyckeln är i läge I eller II. Symbolen i kombiinstrumentet och lampan i knappen slocknar.

## Spolning av strålkastare och rutor



Spolningsfunktion.

## Spolning av vindruta

För spaken mot ratten för att starta vindrute- och strålkastarspolarna.

Efter att spaken släppts gör vindrutetorkarna några extra svep och strålkastarna spolras.

## Uppvärmda spolmunstycken\*

Spolmunstyckena värms automatiskt vid kyla för att förhindra att spolätskan fryser fast.

## Högtrycksspolning av strålkastare\*

Högtrycksspolning av strålkastarna konsumerar stora mängder spolätska. För att spara ätska spolras strålkastarna automatiskt vid var femte spolning av vindrutan.

## Reducerad spolning

Då det återstår ca 1 liter spolätska i behållaren och meddelandet om att man ska fylla på spolätska visas i kombiinstrumentet, stängs tillförseln av spolätska till strålkastarna av. Detta för att prioritera rengöring av vindrutan och sikten genom den.

## Torkning och spolning av bakruta



- 1 Bakrutetorkare – intervalltorkning
- 2 Bakrutetorkare – kontinuerlig hastighet

Genom att föra spaken framåt (se pil i bild ovan) startas spolning och torkning av bakrutan.

## i OBS

Bakrutetorkaren är utrustad med ett överhettningsskydd som gör att motorn stängs av om den blir överhettad. Bakrutetorkaren fungerar igen efter en nedkylningsperiod (30 sekunder eller längre, beroende på värmen i motorn och yttertemperaturen).

## Torkare – backning

Om backväxeln läggs in när de främre vindrutetorkarna är aktiverade, kommer bakrutetorkaren starta intervalltorkningsläge<sup>21</sup>. Funktionen upphör när backväxel läggs ur.

Om bakrutetorkaren redan går med kontinuerlig hastighet, sker ingen förändring.

## i OBS

På bilar med regnsensor aktiveras bakrutetorkaren vid backning, om sensorn är aktiverad och det regnar.

## Relaterad information

- Spolätska – påfyllning (s. 361)
- Spolätska – kvalitet och volym (s. 406)

<sup>21</sup> Denna funktion (intervalltorkning vid backning) kan stängas av. Uppsök en verkstad. Volvo rekommenderar att du kontaktar en auktoriserad Volvoverkstad.





## Fönsterhissar

Med förardörrens reglagepanel kan alla fönsterhissar manövreras – med övriga dörrars reglagepaneler manövreras respektive fönsterhiss.



Reglagepanel i förardörr.

- 1 Elektrisk spärr för öppning av dörrar\* och fönster bak, se Barnsäkerhetsspärr – elektrisk aktivering\* (s. 180).
- 2 Reglage bakre fönster
- 3 Reglage främre fönster

### **! VARNING**

Kontrollera att ingen baksätesspassagerare kommer i kläm när fönstren stängs från förardörren.

### **! VARNING**

Kontrollera att barn eller andra passagerare inte kommer i kläm om fönstren stängs, även när fjärrnyckeln används.

### **! VARNING**

Om det finns barn i bilen – tänk på att alltid bryta strömmen till fönsterhissarna genom att välja nyckelläge 0 och ta sedan med fjärrnyckeln då bilen lämnas. För information om nyckellägen – se Nyckellägen – funktioner vid olika nivåer (s. 74).

## Manövrering



Manövrering av fönsterhissar.

- 1 Manövrering utan automatik
- 2 Manövrering med automatik

Med förardörrens reglagepanel kan alla fönsterhissar manövreras – övriga dörrars regla-

gepaneler kan bara manövrera respektive fönsterhiss. Endast en reglagepanel i taget kan manövreras.

För att fönsterhissarna ska kunna användas måste nyckelläget vara lägst I – se Nyckellägen – funktioner vid olika nivåer (s. 74). Efter motoravstängning kan fönsterhissarna manövreras i några minuter efter att fjärrnyckeln tagits ur – dock inte efter att en dörr har öppnats.

Stängning av fönstren avbryts och fönstret öppnas om något hindrar dess rörelse. Det finns möjlighet att forcera klämskyddet när stängning avbrutits t.ex. vid isbildning, genom att kontinuerligt hålla knappen uppdragen tills fönstret är stängt. Klämskyddet aktiveras åter efter en kort stund.

### **i OBS**

Ett sätt att minska det pulserande vindljudet då de bakre fönsterrutorna är öppna, är att öppna även de främre fönsterrutorna lite grann.

## Manövrering utan automatik

För något av reglagen lätt uppåt/nedåt. Fönsterhissarna går upp/ner så länge reglagen hålls i position.

## Manövrering med automatik

För något av reglagen uppåt/nedåt till ändläget och släpp sedan. Fönstret körs automatiskt till sitt ändläge.



## 03 Instrument och reglage



### Manövrering med fjärrnyckel och centrallås

För att fjärrmanövrera de elektriska fönsterhissarna från utsidan med fjärrnyckeln eller från insidan med centrallåset, se Fjärrnyckel (s. 160) och Låsning/upplåsning – inifrån (s. 175).

### Återställning

Ifall batteriet kopplats bort måste funktionen för automatisk öppning återställas för att fungera korrekt.

1. Dra upp knappens främre del lätt för att hissa upp rutan till sitt ändläge och håll kvar i en sekund.
2. Släpp knappen kort.
3. Dra upp knappens främre del igen i en sekund.

### VARNING

Återställning måste ske för att klämskyddet ska fungera.

### Backspeglar – yttre

De yttre backspeglarnas lägen justeras med inställningsspaken i förardörrens reglage.



Reglage yttre backspeglar.

### Inställning

1. Tryck på knappen **L** för vänster backspegel eller **R** för höger backspegel. Lampan i knappen lyser.
2. Justera läget med inställningsspaken i mitten.
3. Tryck en gång till på knappen **L** eller **R**. Lampan ska inte längre lysa.

### VARNING

Båda speglarna är av vidvinkeltyp för att ge god överblick. Föremål kan synas vara längre bort än vad de i verkligheten är.

### Lagring av inställningar<sup>22</sup>

Inställningarna av backspeglarnas och förarsätets lägen kan för varje fjärrnyckel lagras i bilnyckelminnet\*, se Fjärrnyckel – personalisering\* (s. 161).

### Vinkling av backspegel vid parkering<sup>22</sup>

Backspegeln kan vinklas ner för att exempelvis föraren ska kunna se vägkanten vid parkering.

- Lägg i backväxeln och tryck in knappen **L** eller **R**.

När backväxeln läggs ur återgår backspegeln automatiskt till sitt ursprungliga läge efter ca 10 sekunder, eller tidigare genom att trycka in knappen **L** respektive **R**.

### Automatisk vinkling av backspegel vid parkering<sup>22</sup>

När backväxeln läggs in vinklas backspegeln automatiskt ner för att föraren exempelvis ska kunna se vägkanten vid parkering. När backväxeln läggs ur återgår backspegeln automatiskt till sitt ursprungliga läge efter en stund.

Funktionen kan aktiveras/deaktiveras i menysystemet MY CAR, se MY CAR (s. 109).

### Automatisk infällning vid låsning<sup>22</sup>

När bilen låses/låses upp med fjärrnyckeln fälls backspeglarna in/ut automatiskt.

<sup>22</sup> Endast i kombination med elmanövrerat säte med minne, se Säten fram – elmanövrerade\* (s. 77).



Funktionen kan aktiveras/deaktiveras i menysystemet MY CAR, se MY CAR (s. 109).

### Återställning till neutralläge

Spegel som p.g.a. yttre våld ändrats ur sitt läge måste elektriskt återställas till neutralläge för att den elektriska in-/utfällningen ska fungera korrekt:

1. Fäll in speglarna med knapparna **L** och **R**.
2. Fäll ut dem igen med knapparna **L** och **R**.
3. Upprepa ovanstående procedur vid behov.

Speglarna är nu återställda i neutralläge.

### Elektriskt infällbara backspeglar\*

För parkering/körning i trånga utrymmen kan speglarna fällas in:

1. Tryck ner knapparna **L** och **R** samtidigt (nyckelläge måste vara lägst **I**).
2. Släpp dem efter ca 1 sekund. Spegelarna stannar automatiskt i maximalt infällt läge.

Fäll ut speglarna genom att trycka ner **L** och **R** samtidigt. Spegelarna stannar automatiskt i utfällt läge.

### Trygghetsbelysning och ledbelysning

Lampan på backspeglarna tänds då trygghetsbelysning (s. 92) eller ledbelysning (s. 92) valts.

### Relaterad information

- Backspegel – inre (s. 102)
- Rutor och backspeglar – eluppvärmning (s. 101)

### Rutor och backspeglar – eluppvärmning

*Eluppvärmningen används för att få bort is och imma från vindrutan, bakrutan och de yttre backspeglarna.*

### Eluppvärmd vindruta\*, bakruta och yttre backspeglar

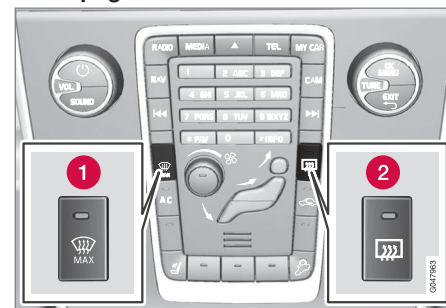

- 1 Eluppvärmning vindruta
- 2 Eluppvärmning bakruta och yttre backspeglar

Funktionen används för att få bort is och imma från vindruta, bakruta och yttre backspeglar.

Ett tryck på respektive knapp startar uppvärmningen. Lampan i knappen visar att funktionen är aktiv. Stäng av uppvärmningen så snart isen/imman är borta för att inte belastas batteriet onödigt mycket. Funktionen stängs dock av automatiskt efter en viss tid.



## 03 Instrument och reglage

Se även Avfuktning och avfrostning av vindruta (s. 131).

De yttre backspeglarna och bakrutan avimmas/avisas automatiskt om bilen startas i yttertemperatur lägre än +7 °C. Autoavfrostning kan väljas i menysystemet MY CAR, se MY CAR (s. 109).

### Backspegel – inre

Den inre backspegeln kan bländas av med ett reglage i spegelns underkant. Alternativt bländar backspegeln av automatiskt.



1 Reglage för avbländning

### Manuell avbländning

Om starkt ljus kommer in bakifrån kan det reflekteras i backspegeln och blända föraren. Blända av med reglaget för avbländning när bakomvarande ljus stör:

1. Blända av genom att föra reglaget in mot kupén.
2. Återgå till normalt läge genom att föra reglaget mot vindrutan.

### Automatisk avbländning\*

Om starkt ljus kommer bakifrån bländar backspegeln av automatiskt. Reglage för manuell

avbländning finns inte på spegel med automatisk avbländning.

I backspegeln finns två sensorer – en framåtriktad och en bakåtriktad – som arbetar tillsammans för att identifiera och eliminera bländande ljus. Den framåtriktade sensorn känner av omgivande ljus, medan den bakåtriktade sensorn känner av ljus från bakomvarande fordons strålkastare.

### **i** OBS

Skymms sensorerna av t.ex. parkeringstillstånd, transpondrar, solskydd eller objekt i säten eller i lastutrymmet på ett sådant sätt att ljus förhindras att nå sensorerna, reduceras backspegelns avbländningsfunktion.

Kompass (s. 103) kan enbart väljas till backspegel med automatisk avbländning.

### Relaterad information

- Bakspeglar – yttre (s. 100)



## Kompass\*

I backspegeln finns en display som visar i vilken kompassriktning bilens front pekar.

### Handhavande



Backspegel med kompass.

I backspegelns övre högra hörn finns en display som visar i vilken kompassriktning bilens front pekar. Åtta olika riktningar visas med engelsk förkortning: **N** (norr), **NE** (nordost), **E** (öster), **SE** (sydost), **S** (söder), **SW** (sydväst), **W** (väster) och **NW** (nordväst).

Kompassen aktiveras automatiskt när bilen startas eller när nyckelläge II är aktivt, se Nyckellägen – funktioner vid olika nivåer (s. 74). För att deaktivera/aktivera kompassen – tryck in knappen på backspegelns undersida med hjälp av t.ex. ett gem.

## Kalibrering

Kompassen kan behöva kalibreras för att visa rätt kompassriktning.

Jordklotet är indelat i 15 magnetiska zoner. Kompassen bör kalibreras om bilen förflyttas flera magnetiska zoner.

Gör så här för att kalibrera:

1. Stanna bilen på en stor öppen yta som är fri från stålkonstruktioner och högspänningsledningar.
2. Starta bilen och stäng av all elektrisk utrustning (klimatanläggning, torkare etc.) samt se till att alla dörrar är stängda.

### **i** OBS

Kalibreringen kan misslyckas eller helt utbli om elektrisk utrustning inte stängs av.

3. Håll knappen på backspegelns undersida intryckt ca 3 sekunder (använd t.ex. ett gem). Numret för aktuell magnetisk zon visas.

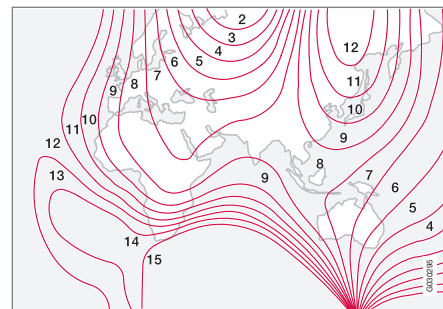

Magnetiska zoner.

4. Tryck upprepade gånger på knappen tills önskad magnetisk zon (**1–15**) visas, se kartan över magnetiska zoner för kompass.
5. Vänta tills displayen återgår till att visa tecknet **C**, alternativt håll knappen på backspegelns undersida intryckt ca 6 sekunder tills det att tecknet **C** visas.
6. Kör långsamt i en cirkel med en hastighet av högst 10 km/h tills en kompassriktning visas i displayen, vilket visar att kalibreringen är klar. Kör därefter ytterligare 2 varv för att finjustera kalibreringen.



7. **Bilar med eluppvärmd vindruta\***: Om tecknet **C** visas i displayen när den eluppvärmda vindrutan aktiveras, genomför då kalibrering enligt punkt 6 ovan med den eluppvärmda vindrutan aktiverad, se Avfuktning och avfrostning av vindruta (s. 131).
8. Upprepa ovanstående procedur vid behov.

### Taklucka\*

*Takluckan kan manövreras med reglaget i taket.*

*Takluckans inre solskärm stängs manuellt.*

*Till takluckan hör en vindavvisare.*

Takluckans manöverreglage är placerat i taket. Takluckan kan öppnas vertikalt i bakkant eller horisontellt. Nyckelläge **I** eller **II** behövs för att takluckan ska kunna öppnas.

### Horisontell öppning

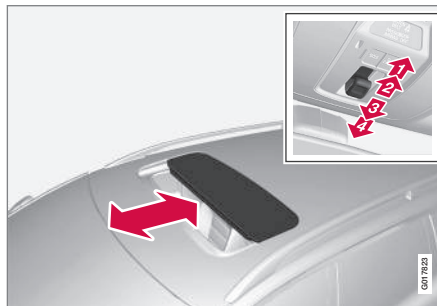

*Horisontell öppning, bakåt/framåt.*

- ➔ 1 Öppning, automatisk
- ➔ 2 Öppning, manuell
- ➔ 3 Stängning, manuell
- ➔ 4 Stängning, automatisk

### Öppning

För att öppna takluckan maximalt, dra reglaget bakåt till läget för automatisk öppning och släpp.

Öppna manuellt genom att dra reglaget bakåt till tryckpunkten för manuell öppning. Luckan rör sig mot maximalt öppet läge så länge knappen hålls intryckt.



### Stängning

Stäng manuellt genom att trycka reglaget framåt till tryckpunkten för manuell stängning. Luckan rör sig mot stängt läge så länge knappen hålls intryckt.

#### **! VARNING**

Klämrisk då takluckan stängs. Takluckans klämskydd fungerar endast vid automatisk stängning, inte vid manuell.

Stäng automatiskt genom att trycka reglaget till läget för automatisk stängning och släpp.

Strömtillförseln till takluckan bryts genom att välja nyckelläge **0** och ta fjärrnyckeln ur startlåset.

#### **! VARNING**

Om det finns barn i bilen:

Tänk på att alltid bryta strömmen till takluckan genom att välja nyckelläge **0** och ta sedan med fjärrnyckeln då bilen lämnas. För information om nyckellägen – se Nyckellägen – funktioner vid olika nivåer (s. 74).

### Vertikal öppning

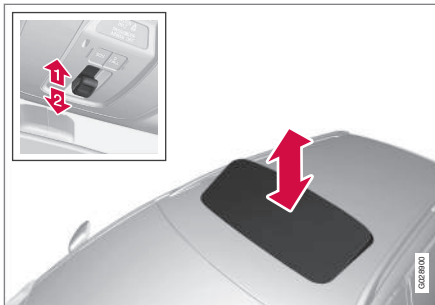

Vertikal öppning, uppåt i bakkant.

- 1** Öppna genom att trycka reglagets bakkant uppåt.
- 2** Stäng genom att dra reglagets bakkant nedåt.

### Stängning med fjärrnyckel eller centrallåsknapp



Med ett långt tryck på låsknappen stängs takluckan och alla fönstren, se Fjärrnyckel – funktioner (s. 163) och Låsning/upplåsning – inifrån (s. 175). Dörrarna och bakluckan låses. Om stängningen behöver avbrytas, tryck på låsknappen igen.

#### **! VARNING**

Om takluckan stängs med fjärrnyckeln, kontrollera att ingen kommer i kläm.

### Solskärm

Till takluckan hör en inre manuellt förskjutbar solskärm. När takluckan öppnas förs solskärmen automatiskt bakåt. Ta tag i handtaget och skjut skärmen framåt för att stänga den.

### Klämskydd

Takluckan har ett klämskydd som löser ut vid automatisk stängning om luckan blockerats av något föremål. Vid blockering stannar takluckan och öppnas därefter automatiskt till det senast öppnade läget.



## Vindavvisare



Till takluckan hör en vindavvisare som fälls upp när takluckan är i öppet läge.

## Menyhantering – kombiinstrument

Med vänster rattspak styrs de menyer (s. 107) som visas i informationsdisplayen i kombiinstrumentet (s. 60). Vilka menyer som visas är beroende av nyckelläget (s. 74).

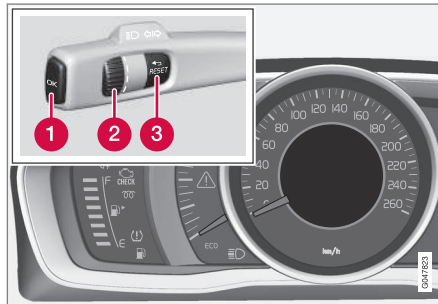

Display (analogt kombiinstrument) och reglage för menyhantering.

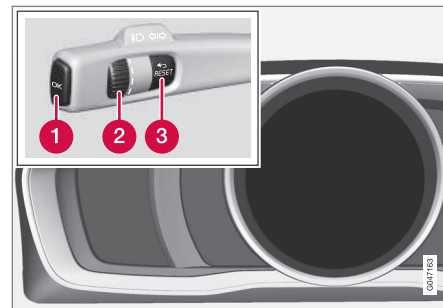

Display (digitalt kombiinstrument) och reglage för menyhantering.

- 1 OK** – åtkomst av meddelandelista samt bekräftar meddelanden.
- 2** Tumhjul – bläddrar mellan menyval.
- 3 RESET** – nollställer aktiv funktion. Används i vissa fall till att välja/aktivera en funktion, se förklaring under respektive funktion.

Om meddelande (s. 107) finns måste det bekräftas med **OK** för att menyerna ska visas.

### Relaterad information

- Meddelanden – hantering (s. 108)





## Menyöversikt – kombiinstrument

Vilka menyer som visas i kombiinstrumentets informationsdisplay är beroende av nyckelläget (s. 74).

Vissa av nedanstående menyalternativ förutsätter att funktion och hårdvara är installerad i bil.

### Analogt kombiinstrument

#### Digital hastighet

#### Parkeringsvärmare\*

#### Extravärmare\*

#### Färdatoralternativ

#### Servicestatus

#### Oljenivå<sup>23</sup>

#### Meddelanden (##)<sup>24</sup>

### Digitalt kombiinstrument

#### Inställningar\*

#### Teman

#### Kontrastläge/Färgläge

#### Servicestatus

#### Meddelanden<sup>24</sup>

#### Oljenivå<sup>23</sup>

#### Parkeringsvärmare\*

## Nollställning färdator

### Relaterad information

- Kombiinstrument, analogt – översikt (s. 60)
- Kombiinstrument, digitalt – översikt (s. 61)
- Menyhantering – kombiinstrument (s. 106)

## Meddelanden

Samtidigt som en varnings-, informations- eller kontrollsymbol tänds, visas ett kompletterande meddelande i informationsdisplayen.

Meddelande	Innebörd
Stanna snarast <sup>A</sup>	Stanna och stäng av motorn. Allvarlig skaderisk – kontakta en verkstad <sup>B</sup> .
Stanna motorn <sup>A</sup>	Stanna och stäng av motorn. Allvarlig skaderisk – kontakta en verkstad <sup>B</sup> .
Service snarast <sup>A</sup>	Kontakta en verkstad <sup>B</sup> för omgående kontroll av bilen.
Service erfordras <sup>A</sup>	Kontakta en verkstad <sup>B</sup> för kontroll av bilen så snart som möjligt.
Se handbok <sup>A</sup>	Läs ägarmanualen.
Boka tid för service	Dags att boka service – kontakta en verkstad <sup>B</sup> .

<sup>23</sup> Vissa motorer.

<sup>24</sup> Antal meddelande anges inom parentes.



# 03 Instrument och reglage



Meddelande	Innebörd
<b>Tid för service</b>	Dags för service – kontakta en verkstad <sup>B</sup> . Tidpunkten påverkas av antal körda mil, antal månader sedan senaste service, motorns gångtid och oljekvalitet.
<b>Tid för service överskriden</b>	Följs inte serviceintervall täcker inte garantin eventuellt skadade delar – kontakta en verkstad <sup>B</sup> .
<b>Växellåda Oljebyte erfordras</b>	Kontakta en verkstad <sup>B</sup> för kontroll av bilen så snart som möjligt.
<b>Växellåda Minskad prestanda</b>	Växellådan klarar inte full kapacitet. Kör försiktigt tills meddelandet slocknar <sup>C</sup> .  Vid upprepade visning – kontakta en verkstad <sup>B</sup> .
<b>Växellådan varm Sänk hastigheten</b>	Kör lugnare eller stanna bilen på ett säkert sätt. Lägg ur växeln och låt motorn gå på tomgång tills meddelandet slocknar <sup>C</sup> .

Meddelande	Innebörd
<b>Växellådan varm Stanna snarast Låt svalna</b>	Kritiskt fel. Stanna genast bilen på ett säkert sätt och kontakta en verkstad <sup>B</sup> .
<b>Tillfälligt avstängd<sup>A</sup></b>	En funktion har tillfälligt stängts av och återställs automatiskt under körning eller efter omstart.
<b>Låg batterispänning Strömsparläge</b>	Ljudsystemet avstängt för att spara energi. Ladda batteri.

<sup>A</sup> Del av meddelande, visas tillsammans med uppgift om var problem har uppstått.

<sup>B</sup> En auktoriserad Volvoverkstad rekommenderas.

<sup>C</sup> För mer information rörande automatisk växellåda, se "Automatisk växellåda – Geartronic" (s. 266).

## Relaterad information

- Meddelanden – hantering (s. 108)
- Menyhantering – kombiinstrument (s. 106)

## Meddelanden – hantering

Med vänster rattspak kan man bekräfta och bläddra bland meddelanden (s. 107) som visas i kombiinstrumentets informationsdisplay.

Samtidigt som en varnings-, informations- eller kontrollsymbol tänds, visas ett kompletterande meddelande i displayen. Felmeddelande lagras i en minneslista tills felet åtgärdats.

Tryck in **OK** på vänster rattspak för att bekräfta ett meddelande. Bläddra bland meddelanden med tumhjulet (s. 106).



## OBS

Om ett varningsmeddelande visas när färddatorn används, måste meddelandet läsas (tryck på **OK**) innan den tidigare aktiviteten kan återupptas.

## Relaterad information

- Menyöversikt – kombiinstrument (s. 107)



## MY CAR

MY CAR är en menykälla som hanterar många av bilens funktioner, t.ex. City Safety™, lås och larm, automatisk fläkthastighet, ställa klockan etc.

Vissa funktioner är standard, andra är tillval – utbudet varierar även beroende av marknad.

## Handhavande

Navigering bland menyerna sker med knappar på mittkonsolen eller med rattens högra knappsats\*.

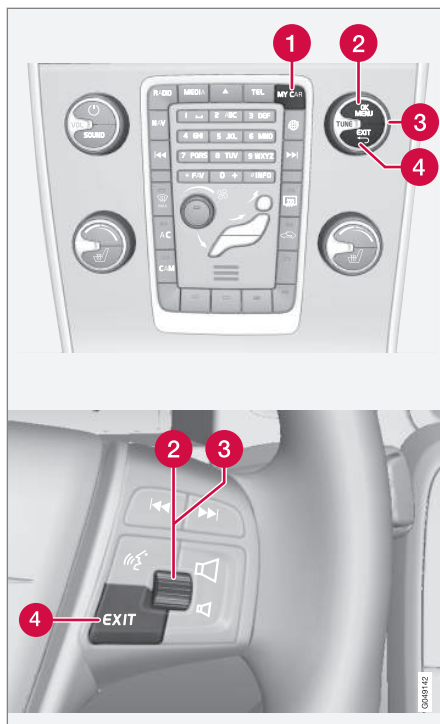

Kontrollpanel i mittkonsol och knappsats i ratt. Bilden är schematisk – antal funktioner och knapp

placering varierar beroende på vald utrustning och marknad.

- 1 **MY CAR** – öppnar menysystemet MY CAR.
- 2 **OK/MENU** – tryck på knappen i mittkonsolen eller tumhjulet i ratten för att välja/bocka i markerat menyalternativ eller lagra vald funktion i minnet.
- 3 **TUNE** – vrid på vredet i mittkonsolen eller tumhjulet i ratten för att stega upp/ner bland menyalternativ.
- 4 **EXIT**

## EXIT-funktioner

Beroende av i vilken funktion markören befinner sig vid ett kort tryck på **EXIT** och på vilken menynivå, kan något av följande ske:

- telefonsamtal avvisas
- aktuell funktion avbryts
- inmatade tecken raderas
- senast gjorda val ångras
- leder uppåt i menysystemet.

Ett långt tryck på **EXIT** leder till normalvyn för MY CAR eller om man befinner sig i normalvyn till högsta menynivån (huvudkällmenyn).

## Menyalternativ och sökvägar

För beskrivning av menyalternativ och sökvägar i MY CAR, se supplement Sensus Infotainment.

\* Tillval/tillbehör, för mer information se Introduktion.



## 03 Instrument och reglage

### Färddator

Bilens färddator kan registrera, beräkna och visa information under färd.

Färddatorns innehåll och utseende varierar beroende av om kombiinstrumentet är analogt eller digitalt:

- Färddator – analogt kombiinstrument (s. 111)
- Färddator – digitalt kombiinstrument (s. 114)

Kontroll och inställningar kan göras direkt efter att kombiinstrumentet automatiskt tänds upp i samband med upplåsning. Om inget av färddatorns reglage påverkas inom ca 30 sekunder efter öppnad förardörr, släcks instrumentet varefter antingen nyckel-läge II (s. 74) eller motorstart krävs för att kunna manövrera Färddatorn.

#### OBS

Om ett varningsmeddelande visas när Färddatorn används måste meddelandet först kvitteras innan färddatorn kan aktiveras igen.

- Kvittera meddelandet med ett kort tryck på blinkerspakens **OK**-knapp.

### Gruppmenyer

Färddatorn har två olika gruppmenyer:

- Funktioner
- Rubrik i kombiinstrumentet

Färddatorns **Funktioner** respektive alternativa **Rubriker** ligger vardera listade i en ändlös slinga (loop).

### Relaterad information

- Färddator – färdstatistik\* (s. 119)
- Färddator – kompletterande information (s. 118)



## Färddator – analogt kombiinstrument

Färddatorns menyer ligger i en steglös loop. Ett av alternativen är att färddatorns display slocknar – det markerar även början/slutet på loopen.

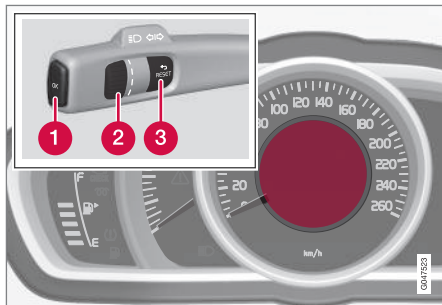

Informationsdisplay och reglage.

- 1 **OK** – Öppnar loopen med Färddatorns funktioner + Aktiverar markerat alternativ.
- 2 **Tumhjul** – Öppnar loopen med Färddatorns rubriker + Bläddrar mellan alternativ.
- 3 **RESET** – Ångrar, nollar eller backar ut ur en funktion efter utfört val.

## Funktioner

Gör så här för att öppna och kontrollera/justera funktioner:

1. För säkerställning att inget reglage befinner sig mitt i en sekvens – ”Nollställ” dem först med två tryck på **RESET**.
2. Tryck på **OK** – loopen med alla funktioner öppnas.
3. Bläddra bland funktionerna med **tumhjulet** och välj/bekräfta med **OK**.
4. Avsluta med två tryck på **RESET** efter utförd kontroll/justering.

Färddatorns olika funktioner listas i följande tabell:



## 03 Instrument och reglage



Funktioner	Information
<b>Digital hastighet</b> <ul style="list-style-type: none"> <li>• km/h</li> <li>• mph</li> <li>• Ingen visning</li> </ul>	Visar bilens hastighet digitalt i kombiinstrumentets centrum: <ul style="list-style-type: none"> <li>• Öppna med med <b>OK</b>, välj med <b>tumhjulet</b>, bekräfta med <b>OK</b> och backa ut med <b>ENTER</b>.</li> </ul>
<b>Parkeringsvärmare*</b> <ul style="list-style-type: none"> <li>• Direktstart</li> <li>• Tidur 1 – leder till meny för val av klockslag.</li> <li>• Tidur 2 – leder till meny för val av klockslag.</li> </ul>	För beskrivning av programmering tidur, se Motor- och kupévärmare* – tidur (s. 138).
<b>Extravärmare*</b> <ul style="list-style-type: none"> <li>• <b>Auto På</b></li> <li>• <b>Av</b></li> </ul>	För mer information, se Extravärmare* (s. 142).
<b>Färddatoralternativ</b> <ul style="list-style-type: none"> <li>• Körsträcka till tom tank</li> <li>• Bränsleförbrukning</li> <li>• Medelhastighet</li> <li>• Trippmätare <b>T1 och miltal</b></li> <li>• Trippmätare <b>T2 och miltal</b></li> </ul>	Här väljs/aktiveras de alternativ som ska finnas som valbara rubriker i Färddatorn. Symbolerna för redan valda är VITA och försedda med en "bock" – övriga är GRÅ och saknar "bock": <ol style="list-style-type: none"> <li>1. Öppna med funktionen med <b>OK</b>, bläddra mellan alternativens symboler med <b>tumhjulet</b> och markera/stanna på önskad symbol.</li> <li>2. Bekräfta med <b>OK</b> – symbolen skiftar färg från GRÅ till VIT och markeras med en "bock".</li> <li>3. Fortsätt att välja funktionssymboler med <b>tumhjulet</b> eller avsluta med <b>RESET</b>.</li> </ol>
<b>Servicestatus</b>	Visar antal månader och körsträcka till nästa service.
<b>Oljenivå<sup>A</sup></b>	För mer information, se Motorolja – kontroll och påfyllning (s. 348).
<b>Meddelanden (##)</b>	För mer information, se Meddelanden – hantering (s. 108).

A Vissa motorer.



## Rubriker

En av rubrikerna i följande tabell kan väljas för konstant visning i kombiinstrumentet. Gör så här för att bestämma vilken:

1. För säkerställning att inget reglage befinner sig mitt i en sekvens – "Nollställ" dem först med två tryck på **RESET**.
2. Vrid på **tumhjulet** – valbara rubriker för färddatorn visas i en loop.
3. Stanna på önskad rubrik.

Färddatorrubrik i kombiinstrumentet	Information
Trippmätare T1 och miltal	<ul style="list-style-type: none"> <li>• Långt tryck på <b>RESET</b> nollställer trippmätare T1.</li> </ul>
Trippmätare T2 och miltal	<ul style="list-style-type: none"> <li>• Långt tryck på <b>RESET</b> nollställer trippmätare T2.</li> </ul>
Räckvidd	För mer information – se avsnittet "Räckvidd – körsträcka till tom tank" (s. 118).
Bränsleförbrukning	Aktuell förbrukning.
Medelhastighet	<ul style="list-style-type: none"> <li>• Långt tryck på <b>RESET</b> nollställer <b>Medelhastighet</b>.</li> </ul>
Ingen färddatorinformation.	Detta alternativ visar en tom display – det markerar även början/slutet på loopen.

Kombiinstrumentets färddatorrubrik kan när som helst under färd skiftas till ett annat alternativ. Gör så här:

- Vrid på **tumhjulet** – stanna på önskad rubrik.

## Nollställning – Trippmätare och Medelhastighet

Med aktuell färddatorrubrik – **T1 och miltal**, **T2 och miltal** eller **Medelhastighet** – visad i kombiinstrumentet:

- Gör ett långt tryck på **RESET** – vald rubrik nollas.

Varje rubrik måste nollas individuellt.

## Relaterad information

- Färddator (s. 110)
- Färddator – kompletterande information (s. 118)
- Färddator – färdstatistik\* (s. 119)

\* Tillval/tillbehör, för mer information se Introduktion.



## 03 Instrument och reglage

### Färddator – digitalt kombiinstrument

Färddatorns menyer ligger i en steglös loop. Ett av alternativen är att färddatorns tre displayer slocknar – det markerar även början/slutet på loopen.

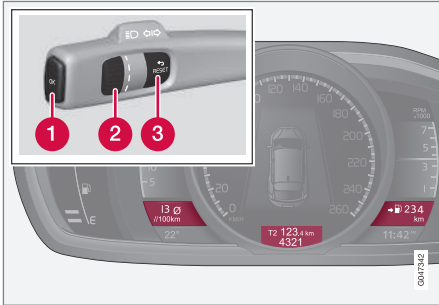

Informationsdisplayer och rattspakens reglage.

- 1 OK** – Öppnar loopen med Färddatorns funktioner + Aktiverar markerat alternativ.
- 2 Tumhjul** – Öppnar loopen med Färddatorns rubriker + Bläddrar mellan alternativ.
- 3 RESET** – Ångrar, nollar eller backar ut ur en funktion efter utfört val.

### Funktioner

Gör så här för att öppna och kontrollera/justera funktioner:

1. För säkerställning att inget reglage befinner sig mitt i en sekvens – ”Nollställ” dem först med två tryck på **RESET**.
2. Tryck på **OK** – loop med alla funktioner öppnas.
3. Bläddra bland funktionerna med **tumhjulet** och välj/bekräfta med **OK**.
4. Avsluta med två tryck på **RESET** efter utförd kontroll/justering.

Färddatorns olika funktioner listas i följande tabell:





Funktioner	Information
<b>Nollställning färddator</b> <ul style="list-style-type: none"> <li>• Medelförbrukning</li> <li>• Medelhastighet</li> </ul>	<b>Observera</b> att denna funktion <b>inte</b> nollställer de båda trippmätarna T1 och T2 – se tabell under nästa avsnitt "Rubriker" och avsnitt "Nollställning – Medelhastighet/förbrukning" för information om det momentet.
<b>Meddelanden</b>	För mer information, se Meddelanden – hantering (s. 108).
<b>Teman</b>	Här väljs kombiinstrumentets (s. 60) utseende.
<b>Inställningar*</b>	Välj <b>Auto På</b> eller <b>Av</b> . För mer information, se Extravärmare* (s. 142).
<b>Kontrastläge/Färgläge</b>	Justera kombiinstrumentets ljus- och färgintensitet.
<b>Parkeringsvärmare*</b> <ul style="list-style-type: none"> <li>• <b>Direktstart</b></li> <li>• Symbol Tidur 1 – leder till meny för val av klockslag.</li> <li>• Symbol Tidur 2 – leder till meny för val av klockslag.</li> </ul>	För beskrivning av programmering tidur, se Motor- och kupévärmare* – tidur (s. 138).
<b>Servicestatus</b>	Visar antal månader och körsträcka till nästa service.
<b>Oljenivå<sup>A</sup></b>	För mer information, se Motorolja – kontroll och påfyllning (s. 348).

A Vissa motorer.

03





## Rubriker

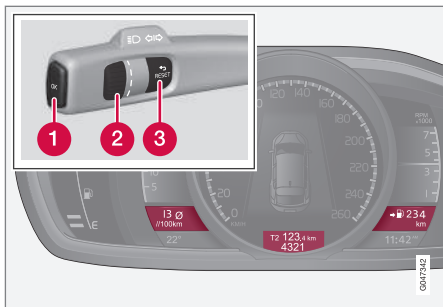

Tre färdatorrubriker kan visas samtidigt – en i vardera "fönster".

En av rubrikkombinationerna i följande tabell kan väljas för konstant visning i kombiinstrumentet. Gör så här för att bestämma vilken:

1. För säkerställning att inget reglage befinner sig mitt i en sekvens – "Nollställ" dem först med två tryck på **RESET**.
2. Vrid på **tumhjulet** – valbara rubrikkombinationer visas i en loop.
3. Stanna på önskad rubrikkombination.

Rubrikkombinationer			Information
Medelförbrukning	Trippmätare T1 + Mätarställning	Medelhastighet	• Långt tryck på <b>RESET</b> nollställer trippmätare T1.
Nuvarande förbrukning	Trippmätare T2 + Mätarställning	Körsträcka till tom tank	• Långt tryck på <b>RESET</b> nollställer trippmätare T2.
Nuvarande förbrukning	Mätarställning	kmh<>mph	kmh<>mph – se avsnittet "Digital hastighetsvisning" (s. 118).
	Ingen färdatorinformation.		Detta alternativ släcker samtliga färdators tre displayer – det markerar även början/slutet på loopen.

Kombiinstrumentets rubrikkombination för Färdatorn kan när som helst under färd skiftas till ett annat alternativ. Gör så här:

- Vrid på **tumhjulet** – stanna på önskad rubrik.

### Nollställning – Trippmätare

Vrid med **tumhjulet** fram den rubrikkombination innehållande trippmätaren som ska nollställas:

- Gör ett långt tryck på **RESET** – vald trippmätare nollas.



### Nollställning – Medelhastighet/ förbrukning

1. Välj funktion **Nollställning färrdator** och aktivera med **OK**.
2. Välj något av följande alternativ med **Tumhjulet** och aktivera med **OK**:
  - l/100 km
  - km/h
  - Nollställ båda
3. Avsluta med **RESET**.

### Relaterad information

- Färrdator – kompletterande information (s. 118)
- Färrdator – färrdstatistik\* (s. 119)



## 03 Instrument och reglage

### Färddator – kompletterande information

Här följer kompletterande information om några funktioner.

#### Medelförbrukning

Genomsnittlig bränsleförbrukning beräknas från senaste nollställning.

#### **i** OBS

Viss felvisning kan uppstå om en bränsle-driven värmare\* har använts.

#### Medelhastighet

Genomsnittshastigheten beräknas för avverkad körsträcka sedan senaste nollställning.

#### Nuvarande förbrukning

Uppgiften om aktuell bränsleförbrukning uppdateras fortlöpande – ungefär varje sekund. När bilen framförs i låg hastighet visas förbrukningen per tidsenhet – i högre hastighet visas den relaterad till körsträcka.

Olika enheter (km/miles) kan väljas för visning – se avsnitt "Ändra enhet" (s. 118).

#### Räckvidd – körsträcka till tom tank

Färddatorn visar ungefärlig sträcka som kan köras med kvarvarande bränslemängd i tanken.

När rubrik **Räckvidd** visar "----" finns ingen garanterad körsträcka kvar.

- Fyll då på bränsle snarast möjligt.

Beräkningen baseras på medelförbrukningen under senast körda 30 km och återstående körbar bränslemängd.

#### **i** OBS

Viss felvisning kan uppstå om körsättet ändras.

Ett ekonomiskt körsätt ger generellt sett en längre körsträcka. För mer information om hur bränsleförbrukningen kan påverkas, se Volvo Personvagnars miljöfilosofi (s. 19).

#### Digital hastighetsvisning<sup>25</sup>

Hastigheten visas i motsatt enhet (kmh/mpH) relaterat huvudinstrumentet. Är det t.ex. graderat i mph, visar Färddatorn motsvarande hastighet i km/h och omvänt.

#### Ändra enhet

Det går att växla enhet (km/miles) för sträcka och hastighet i menysystemet MY CAR, se MY CAR (s. 109).

#### **i** OBS

Förutom i Färddatorn, ändras dessa enheter samtidigt även i Volvos navigationssystem\*.

### Relaterad information

- Färddator – färdstatistik\* (s. 119)

<sup>25</sup> Enbart med kombiinstrument "Digital".



## Färdator – färdstatistik\*

Information lagras om gjorda färder innehållande genomsnittlig bränsleförbrukning och medelhastighet, vilket kan ses på mittkonsolens bildskärm som ett stapeldiagram.

### Funktion

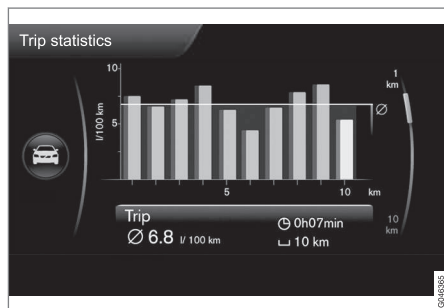

Färdstatistik<sup>26</sup>.

Varje stapel symboliserar 1 km eller 10 km körd sträcka, beroende av vald skala – stapeln längst till höger visar värdet för aktuell pågående kilometer eller 10 km.

Med **TUNE**-ratten kan skalan för staplarna skiftas mellan 1 km och 10 km – markören längst till höger skiftar läge mellan uppe och nere relaterat vald skala.

## Handhavande

Olika inställningar kan göras i menysystemet **MY CAR**, se MY CAR (s. 109) – sök där upp **Färdstatistik**.

Med alternativet "**Nollställ då bilen har varit avstängd i minst 4h**" markerat raderas all statistik automatiskt efter avslutad körning och 4 timmars stillestånd. Vid påföljande motorstart börjar Färdstatistiken om från noll.

- **Nollställ då bilen har varit avstängd i minst 4h** – markera i rutan med **ENTER** och backa ut ur menyn med **EXIT**.

Ska en ny körcykel påbörjas innan 4 timmar förflutit måste aktuell period först raderas manuellt med alternativet "**Påbörja ny resa**".

- **Påbörja ny resa** – med **ENTER** raderas all tidigare statistik, backa ut ur menyn med **EXIT**.

Se även information om Eco guide (s. 64) .

## Relaterad information

- Färdator – kompletterande information (s. 118)

<sup>26</sup> Bilden är schematisk – layout kan variera beroende av bilmodell eller uppdaterad mjukvara.

# 04



KLIMAT





## Allmänt om klimat

Bilen är utrustad med elektronisk klimatreglering (s. 127). Klimatanläggningen kylar eller värmer samt avfuktar luften i kupén.

### OBS

Luftkonditioneringen (AC) (s. 131) kan stängas av, men för bästa möjliga klimatkomfort i kupén och undvikande av imma på rutorna bör den alltid vara påslagen.

## Att tänka på

- För att luftkonditioneringen ska fungera optimalt bör sidofönster och taklucka\* vara stängda.
- Genomvädringsfunktionen (s. 176) öppnar/stänger alla sidofönster samtidigt och kan användas exempelvis för att snabbt vädra ur bilen vid varmt väder.
- Sopa bort is och snö från luftintaget till klimatanläggningen (spalten mellan huv och vindruta).
- Vid varm väderlek kan kondensvatten från luftkonditioneringen droppa under bilen. Detta är normalt.
- När motorn behöver maximal kraft, dvs. vid fullgasacceleration eller körning i uppförsbacke med släpvagn, kan luftkonditioneringen tillfälligt stängas av. Det kan då uppstå en tillfällig temperaturökning i kupén.
- För att ta bort imma på fönstrens insida ska defrosterfunktionen (s. 131)

användas i första hand. För att minska risken för uppkomst av imma ska fönstren hållas rena och putsas med vanligt fönsterputsmedel.

## Bilar med Start/Stop\*

Vid auto-stoppad (s. 272) motor kan viss utrustning få sin funktion tillfälligt reducerad, t.ex. klimatanläggningens fläkthastighet (s. 130).

## Bilar med ECO\*

När funktionen ECO (s. 281) aktiveras kan viss utrustning få sin funktion tillfälligt reducerad eller avstängd, t.ex. luftkonditioneringen (s. 131).

### OBS

Vid aktivering av ECO-funktionen ändras några parametrar i klimatsystemets inställningar och några el-förbrukares funktioner reduceras. Vissa inställningar kan återställas manuellt, men full funktionalitet återfås endast genom att avaktivera ECO-funktionen.

## Relaterad information

- Faktisk temperatur (s. 121)
- Menyinställningar – klimat (s. 124)
- Elektronisk klimatanläggning – ECC (s. 127)
- Luftdistribution i kupé (s. 124)
- Luftrening (s. 122)

## Faktisk temperatur

Temperaturen som väljs i kupén motsvarar den fysiska upplevelsen med hänsyn tagen till yttertemperatur, lufthastighet, luftfuktighet, solinstrålning etc. som för tillfället råder i och kring bilen.

I systemet finns en solsensor (s. 122) som känner av på vilken sida solen skiner in i kupén. Detta medför att temperaturen kan skilja mellan höger och vänster luftmunstycken trots att regleringen är inställd på samma temperatur på båda sidor.

## Relaterad information

- Allmänt om klimat (s. 121)
- Temperaturreglering i kupé (s. 130)



## Sensorer – klimat

Klimatanläggningen har ett antal sensorer till hjälp för att reglera temperaturen (s. 121) i bilen.

- Solsensorn sitter på instrumentpanelens ovansida.
- Temperatursensorn för kupén sitter nedanför klimatpanelen.
- Yttertemperatursensorn sitter i yttre backspegeln.
- Fuktsensorn\* sitter vid inre backspegeln.

### OBS

Täck inte över eller blockera sensorerna med klädesplagg eller andra föremål.

## Relaterad information

- Allmänt om klimat (s. 121)

## Luftrening

Interiören i kupén är utformad för att vara trivsam och behaglig, även för kontaktallergiker och astmatiker.

- Kupéfilter (s. 122)
- Material i kupén (s. 124)
- Clean Zone Interior Package (CZIP) (s. 123)\*
- Interior Air Quality System (IAQS) (s. 123)\*

## Relaterad information

- Allmänt om klimat (s. 121)

## Luftrening – kupéfilter

All luft som kommer in i bilens kupé renas med ett filter.

Filtret måste bytas med jämna mellanrum. Följ Volvos serviceprogram för rekommenderat bytesintervall. Vid körning i starkt förorenad miljö kan filtret behöva bytas oftare.

### OBS

Det finns olika typer av kupéfilter. Se till att rätt filter monteras.

## Relaterad information

- Luftrening (s. 122)





## Luftrening – Clean Zone Interior Package (CZIP)\*

CZIP omfattar en serie modifieringar som håller kupén ännu renare från allergi- och astmaframkallande substanser.

Följande ingår:

- En utbyggd fläktfunktion som innebär att fläkten startar när bilen öppnas med fjärrnyckeln. Fläkten fyller då kupén med friskluft. Funktionen startar vid behov och stängs av automatiskt efter en stund eller då en av dörrarna till kupén öppnas. Tidsintervallet under vilket fläkten går minskar successivt på grund av minskat behov fram tills bilen är 4 år.
- Luftkvalitetssystemet IAQS (s. 123) är ett helautomatiskt system som renar luften i kupén från luftföroreningar som partiklar, kolväten, kväveoxider och marknära ozon.

### OBS

För att behålla CZIP-standard i bilar med CZIP ska IAQS-filtret bytas efter 15 000 km eller en gång per år beroende på vilket som inträffar först. Dock max 75 000 km över 5 år. I bilar utan CZIP och då kunden inte vill behålla CZIP-standard ska IAQS-filtret bytas vid ordinarie service.

För mer information om CZIP, se broschyren som medföljer bilen vid köpet.

## Relaterad information

- Allmänt om klimat (s. 121)
- Luftrening (s. 122)

## Luftrening – IAQS\*

Luftkvalitetssystemet IAQS avskiljer gaser och partiklar så att halten av lukter och föroreningar i kupén reduceras.

Om utomhusluften är förorenad stängs luftintaget och luften återcirkuleras.

Det är möjligt att aktivera/deaktivera funktionen i menysystemet MY CAR. För beskrivning av menysystemet, se MY CAR (s. 109).

### OBS

För bästa luft i kupén bör luftkvalitetssensorn alltid vara inkopplad.

I kallt klimat är återcirkulationen begränsad för att undvika imbildning.

Vid imbildning bör luftkvalitetssensorn kopplas ur och defrosterfunktionerna för vindruta och sidorutor samt bakruta användas.

## Relaterad information

- Allmänt om klimat (s. 121)
- Luftrening (s. 122)
- Luftrening – Clean Zone Interior Package (CZIP)\* (s. 123)



### Luftrening – material

Utprovade material har utvecklats för att minimera dammängden i kupén och bidra till att kupén blir lättare att hålla ren.

Mattorna i både kupén och lastutrymmet är löstagbara och lätta att ta ur och göra rena. Använd rengöringsmedel och bilvårdsprodukter som rekommenderas av Volvo för att rengöra interiören (s. 383).

### Relaterad information

- Luftrening (s. 122)

### Menyinställningar – klimat

Det är möjligt att aktivera/deaktivera eller ändra grundinställning för sex av klimatanläggningens funktioner via mittkonsolen.

- Fläktnivå vid automatisk klimatreglering (s. 130).
- Återcirkulationstimer (s. 132).
- Automatisk start av bakrutedefroster (s. 101).
- Luftkvalitetssystem (s. 123)\*.
- Automatisk start av sätesvärme förare (s. 128).
- Automatisk start av rattvärme (s. 81).

Mer information finns i beskrivningen av menysystemet (s. 109).

Klimatanläggningens funktioner kan i menysystemet MY CAR återställas till grundinställningen. För beskrivning av menysystemet, se MY CAR (s. 109).

### Relaterad information

- Allmänt om klimat (s. 121)

### Luftdistribution i kupé

Den inkommande luften fördelas genom ett antal olika munstycken i kupén.

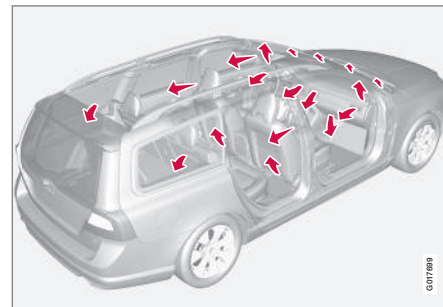

I **AUTO**-läget sker luftdistributionen helt automatiskt.

Vid behov går den att styra manuellt, se luftfördelningstabellen (s. 134).



### Ventilationsmunstycken i instrumentpanel

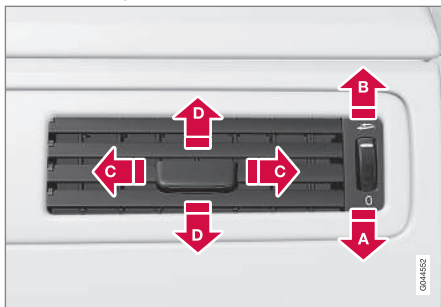

- A** Stängt
- B** Öppet
- C** Riktning av luftströmmen i sidled
- D** Riktning av luftströmmen i höjdlid

Om de yttersta munstyckena riktas mot sidofönstren kan inmatningen elimineras.

### Ventilationsmunstycken i dörrstolpar

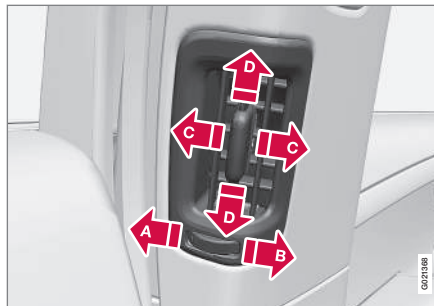

- A** Stängt
- B** Öppet
- C** Riktning av luftströmmen i sidled
- D** Riktning av luftströmmen i höjdlid

Om munstyckena riktas mot fönstren kan inmatningen elimineras i kallt klimat.

Om munstyckena riktas in mot kupén erhålls, i varmt klimat, en behaglig miljö i baksätet.

#### **i** OBS

Tänk på att små barn kan vara känsliga för luftströmmar och drag.

### Luftfördelning

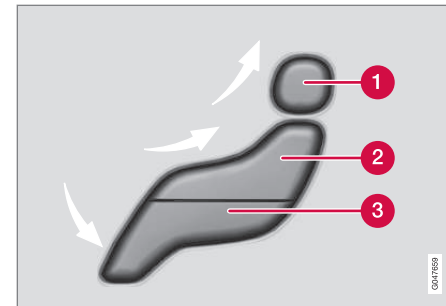

- 1** Luftfördelning – defroster vindruta
- 2** Luftfördelning – ventilationsmunstycke instrumentpanel
- 3** Luftfördelning – ventilation golv

Figuren utgörs av tre knappar. Vid tryck på knapparna tänds i bildskärmen (se följande bild) motsvarande figur och en pil framför respektive del av figuren som visar vilken luftfördelning som är vald. För mer information, se luftfördelningstabellen (s. 134).



Vald luftfördelning visas i mittkonsolens bildskärm.

## Relaterad information

- Allmänt om klimat (s. 121)
- Autoreglering (s. 130)
- Luftdistribution – återcirkulation (s. 132)



## Elektronisk klimatanläggning – ECC

ECC (Electronic Climate Control) håller den temperatur som väljs i kupén och kan ställas in separat för förar- och passagerarsidan.

Med autofunktionen regleras temperatur, luftkonditionering, fläkthastighet, återcirkulation och luftfördelning automatiskt.

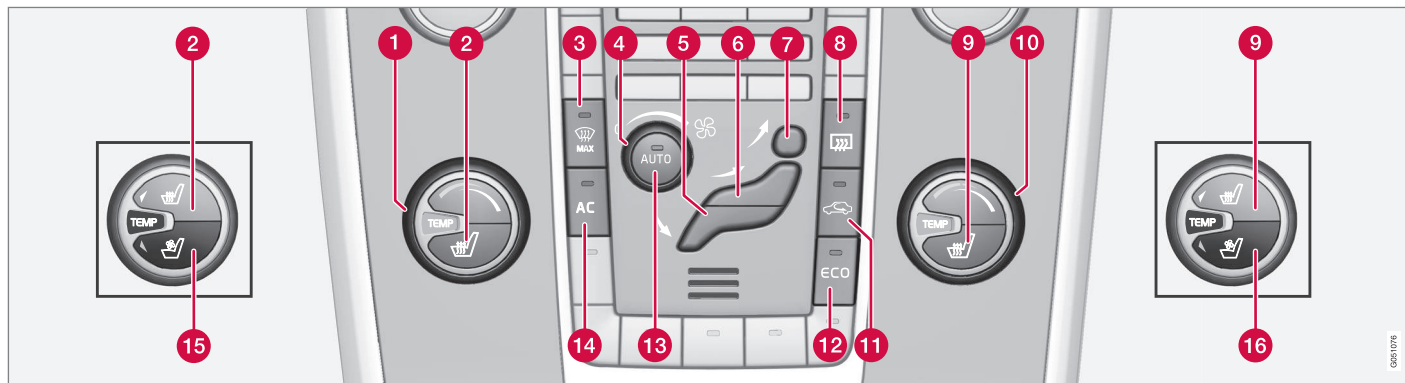

- |  |   |   |
|--|---|---|
| <p><b>1</b> Temperaturreglering (s. 130), vänster sida</p> <p><b>2</b> Eluppvärmt framsäte (s. 128), vänster sida<sup>1</sup></p> <p><b>3</b> Max. defroster (s. 131)</p> <p><b>4</b> Fläkt (s. 130)</p> <p><b>5</b> Luftfördelning (s. 124) – ventilation golv</p> <p><b>6</b> Luftfördelning – ventilationsmunstycke instrumentpanel</p> | <p><b>7</b> Luftfördelning – defroster vindruta</p> <p><b>8</b> Eluppvärmd bakruta och yttre backspeglar (s. 101)</p> <p><b>9</b> Eluppvärmt framsäte (s. 128), höger sida<sup>1</sup></p> <p><b>10</b> Temperaturreglering (s. 130), höger sida</p> <p><b>11</b> Återcirkulation (s. 132)</p> <p><b>12</b> ECO* (s. 281)</p> | <p><b>13</b> <b>AUTO</b> – Automatisk klimatregering (s. 130)</p> <p><b>14</b> <b>AC</b> – Luftkonditionering på/av (s. 131)</p> <p><b>15</b> Ventilrat framsäte (s. 129)*, vänster sida</p> <p><b>16</b> Ventilrat framsäte*, höger sida</p> |
|--|---|---|

### Relaterad information

- Allmänt om klimat (s. 121)

<sup>1</sup> Knappen har olika placering beroende på om bilen är utrustad med ventilrat framsäte\* eller inte.



## Eluppvärmda framsäten\*

Framsätens uppvärmning har tre lägen för att öka komforten för förare och passagerare när det är kallt.

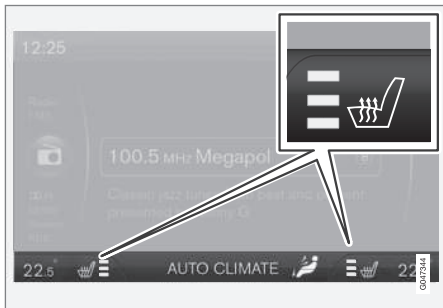

Aktuell värmenivå visas i mittkonsolens bildskärm.



Knappen har olika placering beroende på om bilen är utrustad med ventilerat framsäte\* eller inte, se bild (s. 127).

Tryck upprepade gånger på knappen för att aktivera funktionen:

- Högsta värmenivån – tre orange fält lyser i mittkonsolens bildskärm (se bilden ovan).
- Lägre värmenivån – två orange fält lyser i bildskärmen.

- Lägst värmenivån – ett orange fält lyser i bildskärmen.
- Stäng av värmen – inget fält lyser.

### VARNING

Eluppvärmt säte ska inte användas av personer som har svårt att uppfatta temperaturökning på grund av känselbortfall eller av någon anledning har svårigheter att hantera reglaget för det eluppvärmda sätet. I annat fall kan brännskada uppstå.

### Automatisk start av förarsätetsvärme

Med automatisk start av förarsätetsvärme aktiverad kommer förarsätet att ha högsta värmenivån vid motorstart.

Automatisk start sker när bilen är kall och omgivningstemperaturen är lägre än ca +10 °C.

Det är möjligt att aktivera/deaktivera funktionen i menysystemet MY CAR. För beskrivning av menysystemet, se MY CAR (s. 109).

### Relaterad information

- Allmänt om klimat (s. 121)
- Eluppvärmt baksäte\* (s. 128)

## Eluppvärmt baksäte\*

Uppvärmningen av baksätets<sup>2</sup> ytterpositioner har tre lägen för att öka komforten för passagerare när det är kallt.



Aktuell värmenivå visas i tryckknappens lampor.

Tryck upprepade gånger på knappen för att aktivera funktionen:

- Högsta värmenivån – tre lampor lyser.
- Lägre värmenivån – två lampor lyser.
- Lägst värmenivån – en lampa lyser.
- Stäng av värmen – ingen lampa lyser.

<sup>2</sup> Eluppvärmt baksäte utgår om man väljer till integrerad två-stegs bälteskudde (s. 46).



## ! VARNING

Eluppvärmt säte ska inte användas av personer som har svårt att uppfatta temperaturökning på grund av känselbortfall eller av någon anledning har svårigheter att hantera reglaget för det eluppvärmda sätet. I annat fall kan brännskada uppstå.

### Relaterad information

- Allmänt om klimat (s. 121)
- Eluppvärmda framsäten\* (s. 128)

### Ventilerade framsäten\*

*Ventilationen kan användas samtidigt som eluppvärmningen av sätena. Funktionen kan exempelvis användas för att få bort fukt ur kläderna.*

Ventilationssystemet består av fläktar i säten och ryggstöd som suger luft genom sätets klädsel. Kyleffekten ökar ju kallare kupélufven är. Systemet kan aktiveras när motorn är igång.

Ventilationen regleras från klimatanläggningen och tar hänsyn till sätets temperatur, solinstrålning och yttertemperatur.



Aktuell komfortnivå visas i mittkonsolens bildskärm.



För placering av knapp, se bild (s. 127).

Tryck upprepade gånger på knappen för att aktivera funktionen.

Tre komfortnivåer som ger olika avkylnings- och avfuktningseffekt finns:

- Komfortnivå **III**: Högst effekt – tre blå fält lyser i mittkonsolens bildskärm (se bilden ovan).
- Komfortnivå **II**: Lägre effekt – två blå fält lyser i bildskärmen.
- Komfortnivå **I**: Lägst effekt – ett blått fält lyser i bildskärmen.
- Stäng av funktionen – inget fält lyser.

### i OBS

Sättesventilationen bör användas med försiktighet av dragkänsliga personer. Komfortnivå **I** rekommenderas vid långvarig användning.

### ! VIKTIGT

Sättesventilationen går inte att starta då kupétemperaturen understiger 5 °C. Detta för att undvika nedkylning av den som sitter i sätet.



## Fläkt

Fläkten bör alltid vara aktiverad, detta för att undvika isma på rutorna.

### **i** OBS

Om fläkten är helt avstängd kopplas luftkonditioneringen inte in – vilket kan ge risk för isma på rutorna.

## Fläktröd



Vrid vredet för att öka eller minska fläkthastigheten. Om **AUTO** väljs, regleras fläkthastigheten automatiskt (s. 130) – tidigare inställd fläkthastighet kopplas ur.

## Relaterad information

- Allmänt om klimat (s. 121)
- Elektronisk klimatanläggning – ECC (s. 127)

## Autoreglering

Autofunktionen reglerar automatiskt temperatur (s. 130), luftkonditionering (s. 131), fläkthastighet (s. 130), återcirkulation (s. 132) och luftfördelning (s. 124).



Vid val av en eller flera manuella funktioner fortsätter övriga funktioner att styras automatiskt. Vid tryck på **AUTO** kopplas alla manuella inställningar bort. Bildskärmen visar

## AUTOKLIMAT.

Fläkthastigheten i automatläget kan ställas in i menysystemet MY CAR. För beskrivning av menysystemet, se MY CAR (s. 109).

## Relaterad information

- Allmänt om klimat (s. 121)

## Temperaturreglering i kupé

När bilen startas är den senast gjorda temperaturregleringen kvar.

### **i** OBS

Det går inte att påskynda uppvärmningen/ nedkyllningen genom att välja högre/lägre temperatur än den som egentligen önskas.

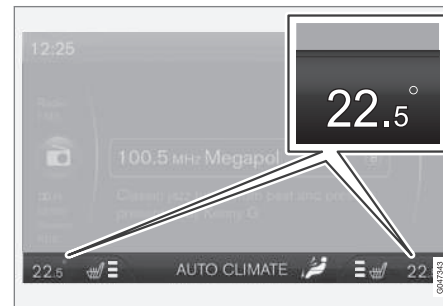

Aktuell temperatur för vardera sida visas i mittkonsolens bildskärm.



Med vredet kan temperaturen ställas in – separat för förarsidan och passagerarsidan.





### Relaterad information

- Allmänt om klimat (s. 121)
- Faktisk temperatur (s. 121)
- Elektronisk klimatanläggning – ECC (s. 127)

### Luftkonditionering

Luftkonditioneringen kylvlar ned och avfuktar inkommande luft vid behov.



När lampan i **AC**-knappen lyser styrs luftkonditioneringen av systemets automatik.

När lampan i **AC**-knappen är släckt är luftkonditioneringen urkopplad. Övriga funktioner styrs fortfarande automatiskt. När max. defrosterfunktionen (s. 131) aktiveras slås luftkonditioneringen på automatiskt, så att luften avfuktas maximalt.

### Avfuktning och avfrostning av vindruta

Eluppvärmd vindruta\* och max. defroster används för att snabbt få bort is och is från vindruta och sidorutor.

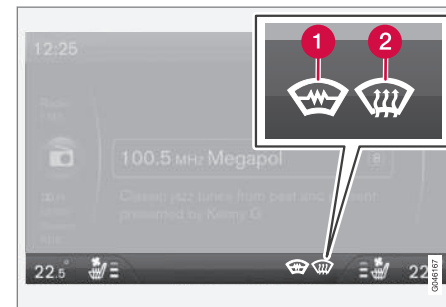

Vald inställning visas i mittkonsolens bildskärm.

- 1 Eluppvärmd vindruta\*
- 2 Max. defroster



Lampan i defrosterknappen lyser när funktionen är inkopplad.

Tryck upprepade gånger på knappen för att aktivera funktionen.

För bilar utan eluppvärmd vindruta:

- Luft strömmar till rutorna – symbol (2) lyser i bildskärmen.
- Stäng av funktionen – ingen symbol lyser.



## 04 Klimat



För bilar med eluppvärmd vindruta:

- Starta eluppvärmningen av vindrutan<sup>3</sup> – symbol (1) lyser i bildskärmen.
- Starta eluppvärmningen av vindrutan<sup>3</sup> och luftström till rutorna – symbolerna (1) och (2) lyser i bildskärmen.
- Stäng av funktionen – ingen symbol lyser.

### **i** OBS

Eluppvärmd vindruta och IR-ruta (s. 16) kan ha inverkan på prestandan hos transpondrar och annan kommunikationsutrustning.

### **i** OBS

En triangulär yta längst ut på vardera sida av vindrutan är inte eluppvärmd, där kan avisningen ta längre tid.

### **i** OBS

Eluppvärmd vindruta är inte tillgänglig när motorn är auto-stoppad (s. 272).

När funktionen valts sker dessutom följande för att ge maximal avfuktning av luften i kupén:

- luftkonditioneringen kopplas automatiskt in
- återcirkulationen och luftkvalitetssystemet kopplas automatiskt ur.

### **i** OBS

Ljudnivån ökar i och med att fläkten går på max.

När defrosterfunktionen stängs av återgår klimatanläggningen till de föregående inställningarna.

### Relaterad information

- Allmänt om klimat (s. 121)

### Luftdistribution – återcirkulation

Återcirkulation väljs för att utestänga dålig luft, avgaser etc. från kupén, dvs. ingen luft från utsidan sugs in i bilen när funktionen är aktiverad.



När återcirkulation är inkopplad, lyser den orangefärgade lampan i knappen.

### **i** VIKTIGT

Om luften i bilen återcirkuleras för länge finns det risk för imbildning på rutornas insidor.

### Timer

Med timerfunktionen aktiverad kommer anläggningen att lämna manuellt aktiverat återcirkulationsläge efter en tid som beror på yttertemperaturen. Det minskar risken för is, imma och dålig luft.

Det är möjligt att aktivera/deaktivera funktionen i menysystemet MY CAR. För beskrivning av menysystemet, se MY CAR (s. 109).

<sup>3</sup> Ifall tecknet **C** visas i backspeglern när den eluppvärmda vindrutan aktiveras, så måste kompassen (s. 103)\* kalibreras om.

**OBS**

Vid val av max. defroster kopplas alltid återcirkulationen ur.





**Relaterad information**

- Allmänt om klimat (s. 121)
- Luftdistribution i kupé (s. 124)
- Luftdistribution – tabell (s. 134)







## Luftdistribution – tabell

Med tre knappar väljs fördelningen (s. 124) av luften.

	Luftdistribution	Används
	Luft till rutorna. Visst luftflöde från ventilationsmunstycken. Luften återcirkuleras inte. Luftkonditioneringen är alltid inkopplad.	för att snabbt bli av med is och imma.
	Luft till vindruta, via defrostermunstycke, och sidorutor. Visst luftflöde från ventilationsmunstycken.	för att undvika im- och isbildning (inte för låg fläkthastighet för att detta ska uppnås) i kallt och fuktigt klimat.
	Luftström till rutorna och från ventilationsmunstycken i instrumentpanelen.	för att få god komfort i varmt och torrt klimat.
	Luftström i huvud- och bröst höjd från ventilationsmunstycken i instrumentpanelen.	för att få god nedkyllning i varmt klimat.



	Luftdistribution	Används
	Luft till golv och rutor. Visst luftflöde från ventilationsmunstycken i instrumentpanelen.	för att få en behaglig komfort och bra avimning i kallt eller fuktigt klimat.
	Luft till golv och från ventilationsmunstycken i instrumentpanelen.	i soligt väder vid svala utomhustemperaturer.
	Luft till golvet. Visst luftflöde från ventilationsmunstycken i instrumentpanelen och till rutor.	för att få värme eller kyla till golvet.
	Luftström till rutor, från ventilationsmunstycken i instrumentpanelen och till golv.	för att få svalare längs golvet i varmt, torrt klimat eller varmare upptill i kallt klimat.

#### Relaterad information

- Allmänt om klimat (s. 121)
- Luftdistribution – återcirkulation (s. 132)



## Motor- och kupévärmare\*

Genom förkonditionering förbereder värmaren motor och kupé innan avfärd så att både slitage och energibehov under färd minskas.

Värmaren kan startas direkt (s. 137) eller med tidur (s. 138).

Om yttertemperaturen överstiger 15 °C kan värmaren inte startas. Vid -5 °C eller lägre är värmarens maximala gångtid 50 minuter.

### VARNING

Använd inte den bränsle drivna värmaren inomhus. Avgaser utsöndras.

### OBS

När den bränsle drivna värmaren är aktiv kan rök komma från höger hjulhus, vilket är helt normalt.

## Tankning

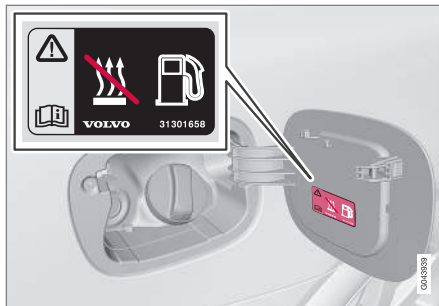

Varningsdekal på tankluckan.

### VARNING

Bränsle som spillts ut kan antändas. Stäng av den bränsle drivna värmaren innan tankning påbörjas.

Kontrollera i kombiinstrumentet att värmaren är avstängd, när den arbetar visas värmesymbolen.

## Parkering i backe

I de fall då bilen parkeras i kraftig lutning bör den stå med fronten nedåt för att säkra bränsletillförseln till den bränsle drivna värmaren.

## Batteri och bränsle

Om batteriet inte har fullgod laddning eller om nivån i bränsletanken är för låg, stängs värmaren av automatiskt och informationsdis-

playen visar ett meddelande. Bekräfta meddelandet med ett tryck på blinkerspakens (s. 106) **OK**-knapp.

### VIKTIGT

Upprepad användning av värmaren i kombination med korta körsträckor leder till att batteriet laddas ur med påföljande startproblem.

För att säkerställa att bilbatteriet återladdas med lika mycket energi som värmaren förbrukar, bör man vid regelbunden användning av värmaren köra bilen lika lång tid som värmaren används. Värmaren används maximalt 50 minuter vid varje tillfälle.

## Relaterad information

- Motor- och kupévärmare\* – meddelanden (s. 140)
- Extravärmare\* (s. 142)



## Motor- och kupévärmare\* – direktstart

Motor- och kupévärmaren går att starta direkt.

Direktstart går att göra via:

- informationsdisplay
- fjärrnyckel\*
- mobil\*.

Vid direktstart av motor- och kupévärmaren (s. 136) kommer den att vara aktiverad i 50 minuter.

Uppvärmningen av kupén startar så fort motorns kylvätska uppnått rätt temperatur.

### **i** OBS

Bilen kan startas och köras medan värmaren är igång.

### Direktstart via informationsdisplay

1. Tryck på **OK** för att komma till meny.
2. Stega med tumhjulet till **Parkeringsvärmare** och välj med **OK**.
3. Stega vidare i nästa meny till **Direktstart** för att aktivera värmaren och välj med **OK**.
4. Gå ur menyn med **RESET**.

### Direktstart via fjärrnyckel\*

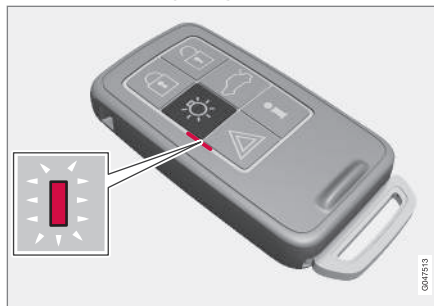

Indikeringslampa på fjärrnyckel med PCC\*.

Motor- och kupévärmaren kan aktiveras via fjärrnyckeln:

- Håll inne knappen för trygghetsbelysning  i 2 sekunder.

Varningsblinkers ger information enligt följande:

- 5 korta blink följt av ett fast sken i ca 3 sekunder – signalen har nått bilen och värmaren har aktiverats.
- 5 korta blink – signalen har nått bilen men värmaren har inte aktiverats.
- Varningsblinkers förblir släckta – signalen har inte nått bilen.

Om knappen för information  trycks in när värmaren är aktiv så kommer indikeringslampan att visa status för detta – samtidigt visas bilens låsstatus (s. 165). Under tiden

status undersöks avger indikeringslampan ett par korta blink som följs av ett fast sken om värmaren är aktiv.

Status visas även i färd datorn under pågående uppvärmning.

### Direktstart via mobil\*

Aktivering och information om valda inställningar som kan skötas från mobiltelefon kommer att finnas tillgänglig via Volvo On Call\* mobilapp.

### Relaterad information

- Motor- och kupévärmare\* – tidur (s. 138)
- Motor- och kupévärmare\* – direktavstängning (s. 138)
- Motor- och kupévärmare\* – meddelanden (s. 140)



## Motor- och kupévärmare\* – direktavstängning

Motor- och kupévärmaren går att stänga av direkt via informationsdisplayen.

1. Tryck på **OK** för att komma till meny.
2. Stega med tumhjulet till **Parkeringsvärmare** och välj med **OK**.
3. Stega vidare i nästa meny till **Avbryt** för att deaktivera värmaren och välj med **OK**.
4. Gå ur menyn med **RESET**.

### Relaterad information

- Motor- och kupévärmare\* – direktstart (s. 137)
- Motor- och kupévärmare\* – tidur (s. 138)
- Motor- och kupévärmare\* – meddelanden (s. 140)

## Motor- och kupévärmare\* – tidur

Motor- och kupévärmarens (s. 136) tidur är kopplade till bilens klocka.

Två olika tidpunkter kan väljas med tidur. Med tidpunkt avses här det klockslag då uppvärmningen av bilen är klar. Bilens elektronik väljer tidpunkt när uppvärmningen ska börja utifrån rådande yttertemperatur.

### **OBS**

Om bilens klocka ställs om, raderas eventuellt gjord programmering av tiduren.

### Inställning<sup>4</sup>

1. Tryck på **OK** för att komma till meny.
2. Stega med tumhjulet (s. 106) till ett av tiduren **Parkeringsvärmare** och välj med **OK**.
3. Välj ett av de båda tiduren med hjälp av tumhjulet och bekräfta med **OK**.
4. Tryck kort på **OK** för att komma till den upplysta timinställningen.
5. Välj önskad timme med tumhjulet.
6. Tryck kort på **OK** för att komma till minutinställningen.
7. Välj önskad minut med tumhjulet.

8. Tryck på **OK**<sup>5</sup> för att bekräfta inställningen.
9. "Backa" i menystrukturen med **RESET**.
10. Välj det andra tiduret (fortsätt från punkt 2) eller gå ur menyn med **RESET**.

### Starta

1. Tryck på **OK** för att komma till meny.
2. Stega med tumhjulet till **Parkeringsvärmare** och välj med **OK**.
3. Välj ett av de båda tiduren med hjälp av tumhjulet och aktivera med **OK**.
4. Gå ur menyn med **RESET**.

### Avstängning

En tidurstartad värmare kan stängas av manuellt, innan tiduret gör det. Gör så här:

1. Tryck på **OK** för att komma till meny.
2. Stega med tumhjulet till **Parkeringsvärmare** och välj med **OK**.
  - > Om ett tidur är satt men inte aktiverat syns en klock-ikon bredvid den inställda tiden.
3. Välj ett av de båda tiduren med hjälp av tumhjulet och bekräfta med **OK**.

<sup>4</sup> Inställning av tidur är endast möjlig med avstängd motor.

<sup>5</sup> Ytterligare ett tryck på **OK** aktiverar tiduret.





4. Stäng av tiduret genom att trycka:

- länge på **OK** eller
- kort på **OK** för att komma vidare i menyn. Välj sedan att stoppa tiduret och bekräfta valet med **OK**.

5. Gå ur menyn med **RESET**.

En tidurstartad värmare kan även stängas av direkt (s. 138).

#### **Relaterad information**

- Motor- och kupévärmare\* – meddelanden (s. 140)



## 04 Klimat

### Motor- och kupévärmare\* – meddelanden

Symboler och displaymeddelanden gällande motor- och kupévärmaren (s. 136) skiljer sig beroende på om kombiinstrumentet (s. 60) är analogt eller digitalt.



När värmaren är aktiverad lyser värmesymbolen i informationsdisplayen.

När något av tiduren är aktiverat, lyser symbolen för aktiverat tidur i displayen samtidigt som inställd tid visas intill symbolen.



Symbol för aktiverat tidur i analogt kombiinstrument.



Symbol för aktiverat tidur i digitalt kombiinstrument.

Tabellen visar förekommande symboler och displaytexter.

Symbol	Display	Innebörd
		Värmaren är påslagen och arbetar.
	Bränsle driven värmare stoppad Batteri i sparläge	Värmaren stoppad av bilens elektronik för att möjliggöra motorstart.
	Bränsle driven värmare stoppad Låg bränslenivå	Start av värmaren är inte möjlig p.g.a. för låg bränslenivå – detta för att möjliggöra motorstart samt ca 50 km körning.
	Bränsle driven värmare Service erfordras	Värmaren ur funktion. Kontakta en verkstad för reparation. Volvo rekommenderar att du kontaktar en auktoriserad Volvoverkstad.



En displaytext slocknar automatiskt efter en stund eller efter ett tryck på blinkerspakens (s. 106) **OK**-knapp.



## Extravärmare\*

I kalla klimatzoner<sup>6</sup> kan en extravärmare behövas för att uppnå rätt arbetstemperatur i motorn och få tillräcklig värme i kupén.

I bilar med dieselmotorer är en bränsle driven extravärmare (s. 142) monterad.

I en semi-kall<sup>6</sup> klimatzon får dieseldrivna bilar en elektrisk extravärmare (s. 143) istället för en bränsle driven.

Bilar med vissa bensinmotorer<sup>7</sup> har en elektrisk extravärmare integrerad i bilens klimatsystem.

## Relaterad information

- Motor- och kupévärmare\* (s. 136)

## Bränsle driven extravärmare\*

Bilen är utrustad antingen med en elektrisk (s. 143) eller bränsle driven extravärmare (s. 142).

Värmaren startar automatiskt när extra värme behövs då motorn är igång.

Värmaren stängs av automatiskt när rätt temperatur uppnåtts eller när motorn stängs av.

### OBS

När extravärmaren är aktiv kan rök komma från höger hjulhus vilket är helt normalt.

## Autoläge eller avstängning

Extravärmarens automatiska startsekvens kan stängas av om så önskas.

### OBS

Volvo rekommenderar att den bränsle drivna extravärmaren stängs av vid korta körsträckor.

1. Före motorstart: Välj nyckelläge **I** (s. 74).
2. Tryck på **OK** för att komma till meny.

3. Stega med tumhjulet till **Extravärmare**<sup>8</sup> alternativt **Inställningar**<sup>9</sup> och välj med **OK**.
4. Välj ett av alternativen **PÅ** eller **AV** med hjälp av tumhjulet och bekräfta med **OK**.
5. Gå ur menyen med **RESET**.

### OBS

Menyalternativen är bara synliga i nyckelläge **I** – eventuell justering måste därför göras före motorstart.

## Kupévärmare\*

Om extravärmaren är kompletterad med tidursfunktion kan den användas som en kupévärmare (s. 136).

<sup>6</sup> En auktoriserad Volvohandlare har information om vilka geografiska områden som berörs.

<sup>7</sup> En auktoriserad Volvohandlare har information om vilka motorer som berörs.

<sup>8</sup> Analogt kombiinstrument.

<sup>9</sup> Digitalt kombiinstrument.



### Elektrisk extravärmare\*

*Bilen är utrustad antingen med en bränsledriven (s. 142) eller elektrisk extravärmare (s. 142).*

Värmaren kan inte regleras manuellt, utan aktiveras automatiskt efter motorstart vid yttre temperaturer under 14 °C och stängs av efter att inställd kupétemperatur är uppnådd.

### Relaterad information

- Motor- och kupévärmare\* (s. 136)

# 05



## LASTNING OCH FÖRVARING

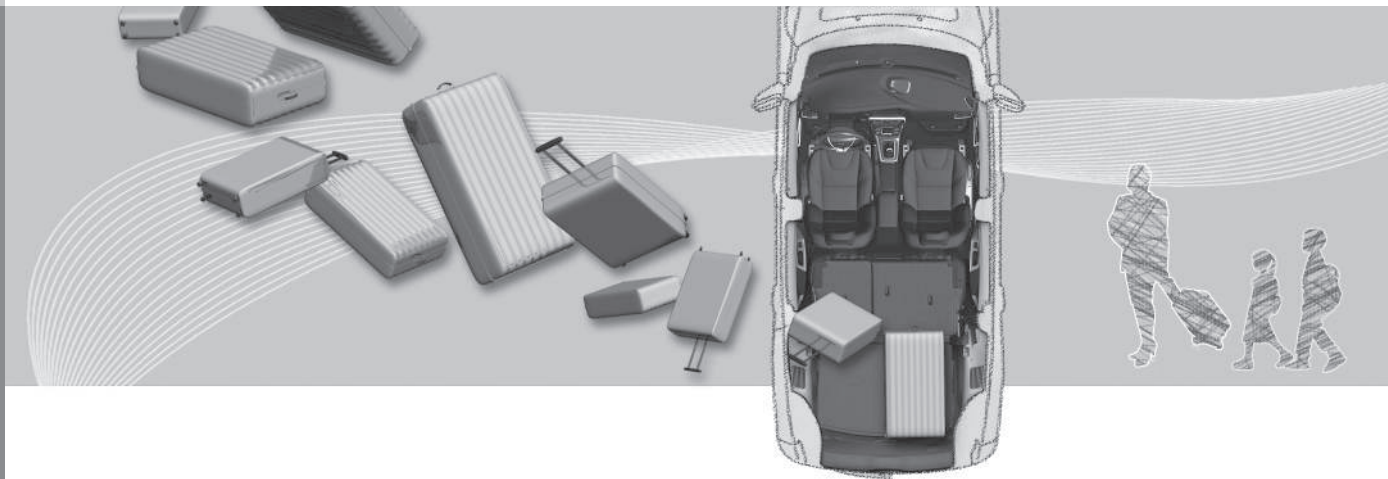



## Förvaringsplatser

Översikt av förvaringsplatser i kupén.

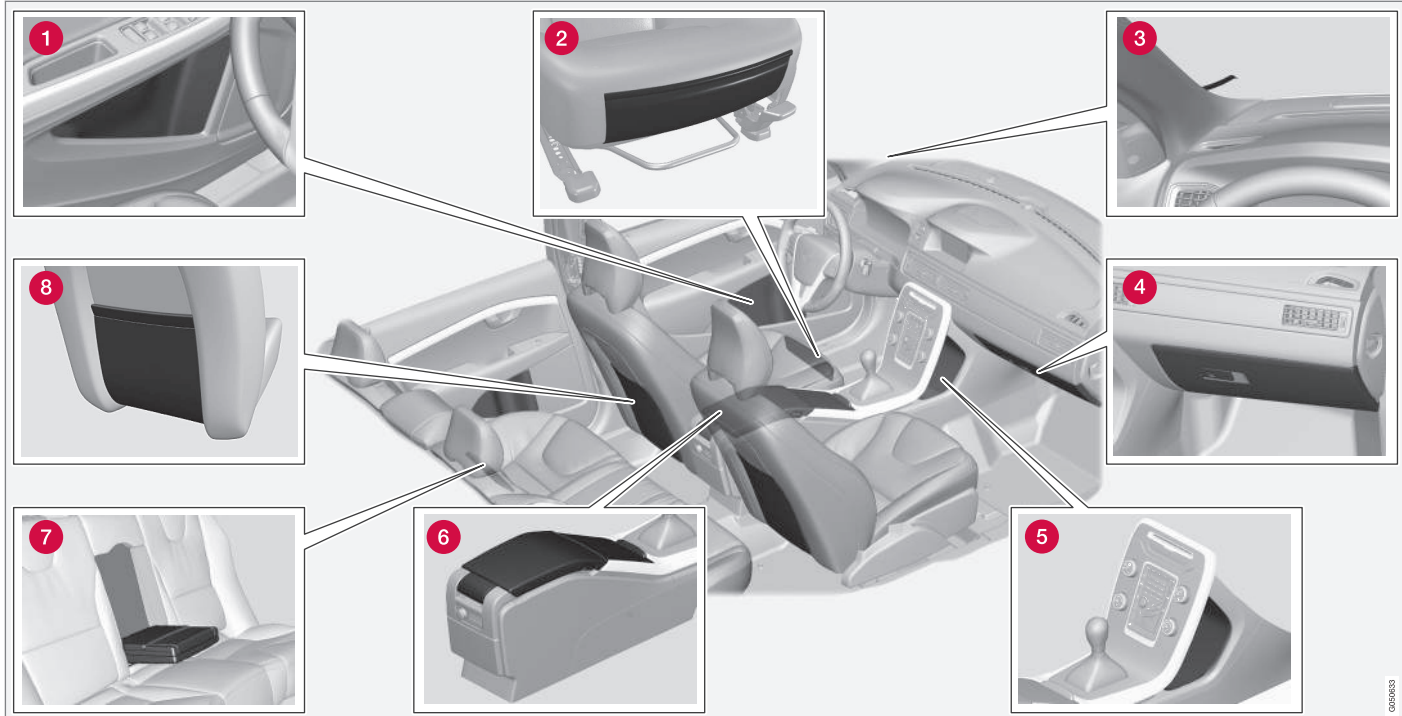



## 05 Lastning och förvaring



- 1 Förvaringsfack i dörrpanel
- 2 Förvaringsficka\* framkant på framsätenas sittdynor
- 3 Biljettklämma
- 4 Handskfack (s. 147)
- 5 Förvaringsfack
- 6 Förvaringsfack, mugghållare (s. 147)
- 7 Mugghållare\* i armstöd, baksäte
- 8 Förvaringsficka



### **VARNING**

Förvara lösa föremål, såsom mobiltelefon, kamera, fjärrkontroll till extrautrustning etc. i handskfacket eller andra fack. Vid hård inbromsning eller kollision kan dessa annars skada personer i bilen.





## Tunnelkonsol

Tunnelkonsolen är placerad mellan framsätena.

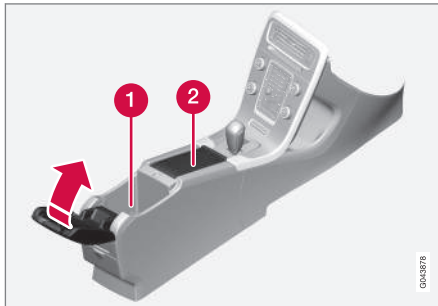

- 1 Förvaringsfack (t.ex. för cd-skivor) och USB\*/AUX-ingång under armstödet.
- 2 Innehåller mugghållare för förare och passagerare. Om askkopp och cigarettändare (s. 147) är valt finns en cigarettändare i 12 V-uttaget (s. 148) för framsätet, och en löstagbar askkopp i mugghållaren.

### Relaterad information

- Förvaringsplatser (s. 145)

## Tunnelkonsol – cigarettändare och askkopp\*

En löstagbar askkopp är placerad i mugghållaren under armstödet. Cigarettändaren är placerad i 12 V-uttaget (s. 148) för framsätet.

Askkoppen i tunnelkonsolen (s. 147) lossas genom att koppen lyfts rakt upp.

Tändaren aktiveras genom att knappen trycks in. När tändfunktionen är klar hoppar knappen ut igen. Dra ut tändaren och använd glöden att tända med.

### Relaterad information

- Förvaringsplatser (s. 145)

## Handskfack

Handskfacket är placerat på passagerarsidan.

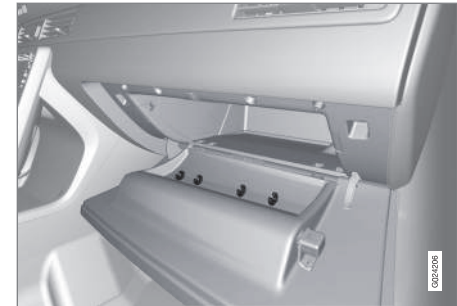

Här kan t.ex. bilens ägarmanual och kartor förvaras. Hållare för pennor finns på luckans insida. Handskfacket kan låsas (s. 176)\* med hjälp av nyckelbladet (s. 167).

### Relaterad information

- Förvaringsplatser (s. 145)

**Iläggsmattor\***

Iläggsmattor samlar upp t.ex. skräp och snöslask. Volvo tillhandahåller speciellt tillverkade iläggsmattor.

**! VARNING**

Använd endast en iläggsmatta vid varje plats och kontrollera innan färd att mattan vid förarplatsen är ordentligt nedstucken och förankrad i piggarna för att inte komma i kläm vid och under pedalerna.

**Relaterad information**

- Rengöring av interiör (s. 383)

**Make up-spegel**

Make up-spegeln är placerad på solskyddets baksida.



Make up-spegel med belysning.

Lampan till make up-spegeln, på förarsidan\* respektive passagerarsidan, tänds automatiskt då locket lyfts upp.

**Relaterad information**

- Lampbyte – belysning i make up-spegel (s. 358)

**Tunnelkonsol – 12 V-uttag**

Eluttagen (12 V) är placerade bredvid mugghållaren<sup>1</sup> samt bak på tunnelkonsolen.



12 V-uttag i tunnelkonsol, framsäte.



12 V-uttag i tunnelkonsol, baksäte.

<sup>1</sup> Ifall askkopp och cigarettändare är valt utgår mugghållare och intilliggande 12 V-uttag.



Eluttaget kan användas för olika tillbehör avsedda för 12 V, t.ex. bildskärmar, musikspelare och mobiltelefoner. För att uttaget ska leverera ström måste fjärrnyckeln vara lägst i nyckelläge I (s. 74).

### VARNING

Låt alltid pluggen sitta i uttaget när det inte används.

### OBS

Extrautrustning och tillbehör – t.ex. bildskärmar, musikspelare och mobiltelefoner – som är anslutna till något av kupéns 12 V eluttag, kan aktiveras av klimatsystemet även då fjärrnyckeln är urtagen eller när bilen är låst, exempelvis då parkeringsvärmaren aktiveras vid en förinställd tidpunkt.

Dra därför ut kontakterna ur eluttagen till extrautrustningen eller tillbehören då de inte används eftersom startbatteriet kan tömmas vid ett sådant tillfälle!

### VIKTIGT

Max. strömutfåg är 10 A (120 W) om ett uttag används åt gången. Om båda uttagen i tunnelkonsolen används samtidigt gäller 7,5 A (90 W) per uttag.

Ifall kompressorn för däcktätning är ansluten till ett av de båda uttagen, ska ingen annan strömförbrukare vara ansluten till det andra.

### OBS

Kompressorn för provisorisk däcktätning (s. 328) är provad och godkänd av Volvo.

### Relaterad information

- Tunnelkonsol – cigarettändare och askkopp\* (s. 147)
- 12 V eluttag – lastutrymme\* (s. 154)

## Lastning

*Lastförmågan beror på bilens tjänstevikt.*

Lastförmågan beror på bilens tjänstevikt. Summan av passagerares vikt och samtliga tillval reducerar bilens lastförmåga med motsvarande vikt.

För utförlig information om vikter, se Vikter (s. 393).



Bakluckan öppnas via en knapp på belysningspanelen eller fjärrnyckeln, se Låsning/upplåsning – baklucka

(s. 177).

### VARNING

Bilens köregenskaper förändras beroende på lastens vikt och placering.

### Att tänka på vid lastning

- Placera lasten tryckt mot baksätets ryggstöd.

Observera att inga föremål får hindra funktionen för framstolarnas WHIPS-system om något av baksätets ryggstöd är nedfällt, seWHIPS – sittställning (s. 35).

- Centra lasten.
- Tung föremål ska placeras så lågt som möjligt. Undvik att placera tung last på nedfällda ryggstöd.



## 05 Lastning och förvaring



- Täck skarpa kanter med något mjukt för att inte skada klädseln.
- Förankra all last med remmar eller spännband i lastsäkringsöglorna.

### VARNING

Ett löst föremål som väger 20 kg kan vid en frontalkollision i en hastighet av 50 km/h komma att uppnå en rörelsevikt som motsvarar 1000 kg.

### VARNING

Skyddseffekten från krockgardinen i innetaket kan utebli eller reduceras om lasten når för högt.

- Lasta aldrig ovanför ryggstöden.

### VARNING

Förankra alltid lasten. Vid en hård inbromsning kan den annars förskjutas och skada personer i bilen.

Täck skarpa kanter och vassa hörn med något mjukt.

Stäng av motorn och ansätt parkeringsbromsen vid lastning/lossning av långa föremål. I ogynnsamma fall kan annars lasten komma åt växelspaken eller växelväljaren och därigenom föra den till ett körläge – bilen kan då rulla iväg.

### Relaterad information

- Skyddsnet\* (s. 154)
- Lastning – lång last (s. 150)
- Taklast (s. 151)

### Lastning – lång last

*För att förenkla lastning (s. 149) i lastutrymmet kan baksätets ryggstöd fällas ned. För extra lång last kan även passagerarsätet<sup>2</sup> ryggstöd fällas\*.*

### Fällning av ryggstöd i baksäte

För att förenkla lastning i lastutrymmet kan baksätets ryggstöd fällas ned, se Säten bak (s. 78).

<sup>2</sup> Gäller endast komfortsäten.



## Taklast

Vid taklast rekommenderas de lasthållare som Volvo har utvecklat. Detta för att undvika skador på bilen och för att uppnå största möjliga säkerhet vid färd.

Följ noggrant den monteringsanvisning som bifogas lasthållaren.

- Kontrollera regelbundet att lasthållarna och lasten sitter ordentligt fast. Surra lasten väl med lastband.
- Fördela lasten jämnt över lasthållarna. Lägg den tyngsta lasten underst.
- Bilens vindfång och därmed bränsleförbrukningen ökar med lastens storlek.
- Kör mjukt. Undvik häftiga accelerationer, hårda inbromsningar och hård kurvtagning.

### VARNING

Bilens tyngdpunkt och köregenskaper förändras vid lastning på taket.

För information om maximalt tillåten last på taket, inklusive lasthållare och eventuell takbox, se Vikter (s. 393).

## Relaterad information

- Lastning (s. 149)
- Lastsäkring (s. 151)

## Lastsäkring

På båda sidor i bilens lastutrymme finns flera fästpunkter avsedda till förankring av last. I golvskenor finns det två varianter av fästpunkter – flyttbara lastsäkringskrokar respektive fasta lastsäkringsöglor. Bilen levereras med en av dessa varianter.

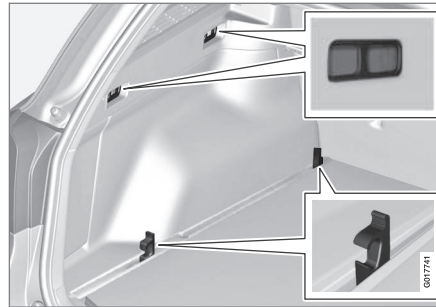

Fästpunkternas placering i lastutrymmet (med flyttbara lastsäkringskrokar).

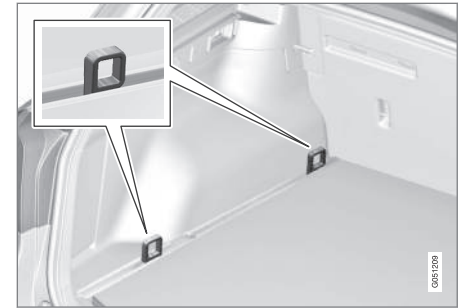

Fästpunkternas placering i lastutrymmet (med fasta lastsäkringsöglor).

Fästpunkterna är placerade i golvet och i överkant på lastrummets sidor. I bilderna ovan visas fästpunkterna i golvet i uppfälld position. Grundpositionen för dessa är nedfäld.

### VARNING

Hårda, skarpa och/eller tunga föremål som ligger eller sticker ut kan orsaka personskador vid en kraftig inbromsning.

Spänn alltid fast stora och tunga saker med säkerhetsbältet eller lastsäkringsband.



# 05 Lastning och förvaring



## Golvskenor

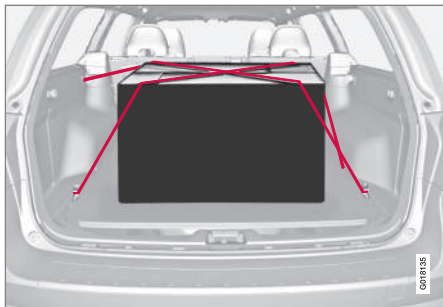

Last säkrad i både övre och nedre fästpunkter.

I lastutrymmets golv finns två skenor med flyttbara lastsäkringskrokar alternativt fasta lastsäkringsöglor för att med lastsäkringsband förankra gods i lastutrymmet.

För de flyttbara lastsäkringskrokarna kan smuts och föremål samlas nere i skenorna och försvåra flyttning, låsning, uppfällning och losstagnation av lastsäkringskrokarna. Ta för vana att hålla ren spåren med hjälp av dammsugare och en lätt fuktad mjuk trasa.

### VIKTIGT

Använd inte spännband med utväxling eftersom de kan dra sönder fästpunkterna.

## Lastsäkringsband

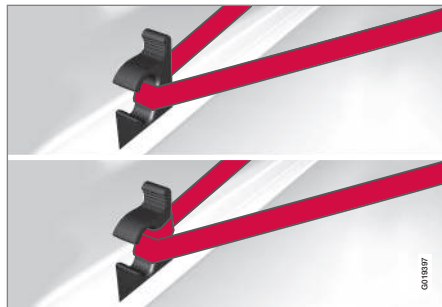

Lastsäkring med flyttbara lastsäkringskrokar.

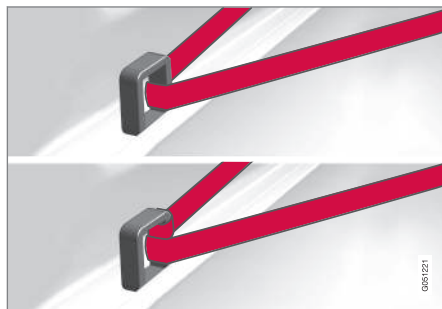

Lastsäkring med fasta lastsäkringsöglor.



Ett varv med lastsäkringsbandet runt den ena lastsäkringskroken fixerar bandet och förhindrar det att glida runt kroken.

### OBS

Lämplig bredd på lastsäkringsband är ca 25 mm.

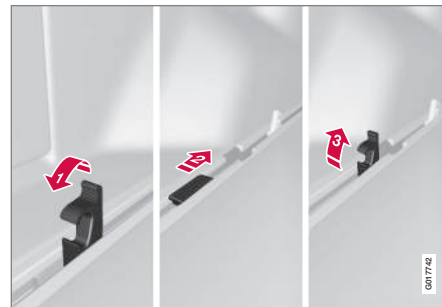
## Flytta en lastsäkringskrok<sup>3</sup>



-  Fäll ner lastsäkringskroken åt det håll dess öppning pekar.
-  Tryck kroken lätt nedåt och skjut den samtidigt till önskad position.
-  Fäll upp kroken – den är självlåsande.

### OBS

Det ska vara minst 50 cm mellan lastsäkringskrokarna i skenan.

<sup>3</sup> Gäller endast flyttbara lastsäkringskrokar.



### Ta loss en lastsäkringskrok<sup>3</sup>

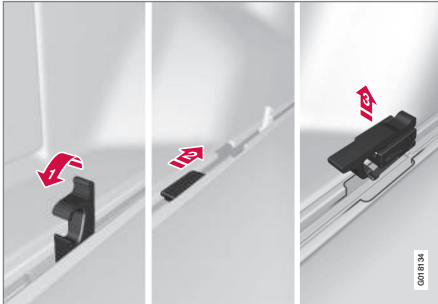

Lastsäkringskrokarna kan enkelt tas loss från skenan, t.ex. för rengöring av skenans botten.

- 1 Fäll ned lastsäkringskroken åt det håll dess öppning pekar.
- 2 Tryck kroken lätt nedåt och skjut den samtidigt till urtagsöppningen.
- 3 Lyft kroken rakt upp.

Fastsättning av krok sker i omvänd ordning.

#### **i** OBS

För att kunna skjuta in en losstagen krok i skenan igen, måste den samtidigt tryckas lätt nedåt.

### Lastsäkringskrok rätt-/felmonterad<sup>3</sup>

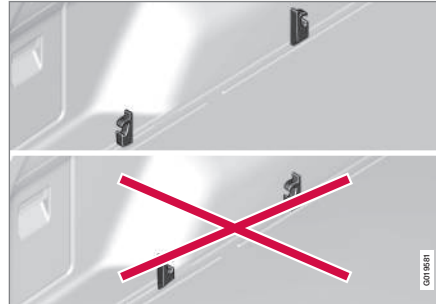

Montera lastsäkringskrokarna rätt!

Det är viktigt att lastsäkringskrokarna monteras på rätt sätt. Krokarnas öppningar ska peka från varandra.

#### **! VARNING**

Montera lastsäkringskrokarna rätt. I annat fall kan lastsäkringsbandet falla ner lastsäkringskroken varvid den lossnar och bandet glider av.

#### Relaterad information

- Lastning (s. 149)

### Lastning – bärkassehållare\*

Bärkassehållaren håller kassar på plats och förhindrar att de välter och sprider sitt innehåll i lastutrymmet.



Bärkassehållare under uppfällbar lucka i golvet.

1. Fäll upp hållaren, som är en del av golvluckan.
2. Spänn fast bärkassarna med spännbandet och fäst bärhandtagen i krokarna.

#### Relaterad information

- Lastning (s. 149)

<sup>3</sup> Gäller endast flyttbara lastsäkringskrokar.



### 12 V eluttag – lastutrymme\*

Eluttaget kan användas för olika tillbehör avsedda för 12 V, t.ex. bildskärmar, musikspelare och mobiltelefoner.



Fäll ner locket för att komma åt eluttaget.

- Uttaget lämnar spänning även när fjärrnyckeln inte är i startlåset.

#### **!** VIKTIGT

Max. strömuttag är 10 A (120 W).

#### **i** OBS

Tänk på att användning av eluttaget med motorn avslagen medför risk för urladdning av bilens startbatteri.

#### **i** OBS

Kompressorn för provisorisk däcktätning är provad och godkänd av Volvo. För information om användning av Volvos rekommenderade provisoriska däcktätning (TMK), Provisorisk däcktätning\* (s. 328).

#### Relaterad information

- Tunnelkonsol – 12 V-uttag (s. 148)

### Skyddsnät\*

Ett skyddsnät hindrar last från att åka fram i kupén vid häftiga inbromsningar.

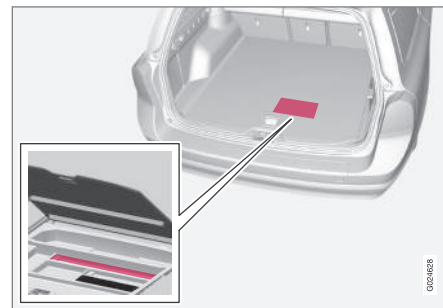

Förvaringsplats skyddsnätskassetter.

Ett hoprullbart skyddsnät i två kassetter har sin förvaringsplats under lastutrymmets golvlocka.



#### Fastsättning nätkassetter

Ett hoprullbart skyddsnät i två kassetter har sin förvaringsplats under lastutrymmets golvlocka.

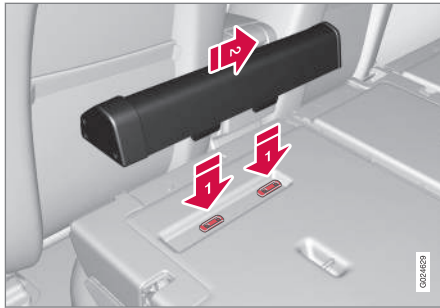





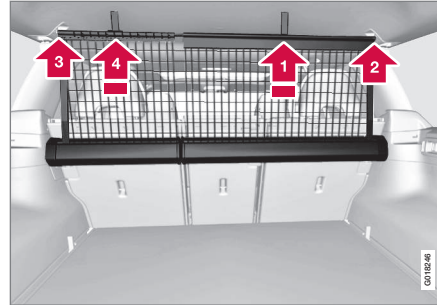

Den tvådelade skyddsnettskassetten fästs på ryggstödet baksida. Smalaste kassetten fästs på vänster sida (sett från bakluckan).

1. Fäll fram baksätets ryggstöd, se Säten bak (s. 78).
  2. Passa in kassetterns fästskenor framför ryggstödet fästklackar .
  3. Skjut in kassetten på fästklackarna .
  4. Fäll bak och spärra ryggstöden.
- Borttagning av kassetten sker i omvänd ordning.

### Användning av skyddsnet



Nätet dras upp ur kassetterna och är självlåsande efter ca en minut om baksätets ryggstöd är uppfällda.

-  Dra upp höger del av nätet med dess stropp.
  -  Stick in stängens teleskopdel i fästet på högersidan och tryck den sedan framåt – stängens låser fast med ett klick.
  -  Dra ut stängens teleskopdel och klicka fast den på andra sidan.
  -  Dra upp vänster lastnät och haka fast det på stängens.
- Hopfällning sker i omvänd ordning.

Nätet kan även användas då baksätets ryggstöd är fällda framåt.

### Borttagning av nätkassetter

1. Rulla in skyddsnetten i kassetterna enligt den omvända proceduren i avsnitt "Användning av skyddsnet".
2. Fäll fram hela ryggstödet.
3. Skjut kassetterna utåt tills de lossnar från fästskenor.

Förvara kassetterna i dess fack under lastutrymmets golvlucka.

### VARNING

Last i lastutrymmet måste förankras väl, även med ett korrekt monterat skyddsnet.

### Relaterad information

- Lastning (s. 149)
- Skyddsgaller (s. 156)



## Skydds nät\* kombinerat med insynsskydd

Ett skydds nät hindrar last från att åka fram i kupén vid häftiga inbromsningar.

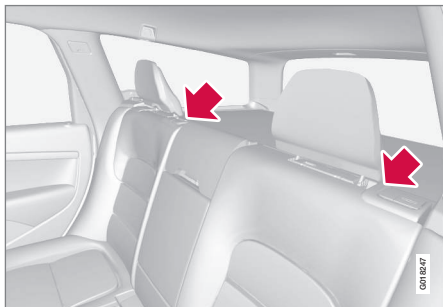

Dragstroppar för uppdragning av nät.

Skydds nätet kan även fällas upp från baksätet då insynsskyddet är utdraget.

Följ proceduren som beskrivs under avsnittet "Användning av skydds nät" (s. 154). Stropparna för uppfallning är placerade vid pilarna.

### Relaterad information

- Skydds nät\* (s. 154)
- Lastning (s. 149)

## Skyddsgaller

Ett skyddsgaller hindrar last eller husdjur från att åka fram i kupén vid häftiga inbromsningar.

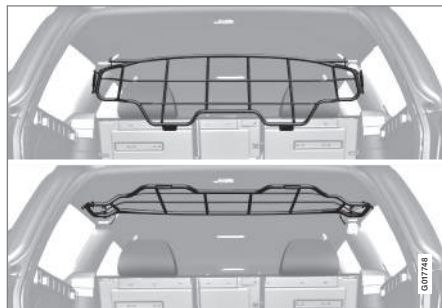

### Uppfallning

Fatta tag längst ner på skyddsgallrets nederkant och dra bakåt/uppåt.

### **!** VIKTIGT

Skyddsgallret kan inte fällas upp eller ner då ett insynsskydd är monterat.

### Montering/demontering

Skyddsgallret sitter vanligtvis permanent monterat i bilen eftersom det enkelt kan fällas upp i taket och därmed vara ur vägen vid behov av längre lastutrymme. Om så önskas kan skyddsgallret dock demonteras och tas ut ur bilen.

Vid återmontering måste skyddsgallret alltid, av säkerhetsskäl, fästas och förankras på rätt sätt.

För att skyddsgallret ska kunna monteras måste ryggstöden först fällas, se Säten bak (s. 78).

### **i** OBS

Skyddsgallret monteras/demonteras lättast nedfällt och av två personer via bakdörrarna.

Vid montering ska handtaget vara på gallrets framsida, se bilderna **1-3**.



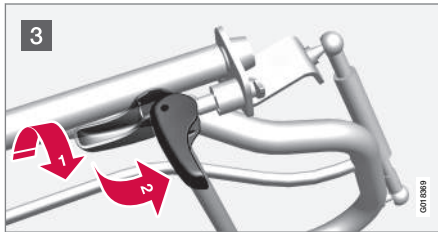
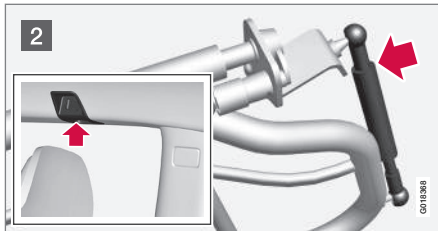

- 1 Placera handtaget i monteringsläge, se bild. För att handtaget skall kunna vridas till läget, tryck lätt på det, se pil.
  - 2 Pressa in dämparen mot gallret och passa in det i takets infästning.
  - 3 Vrid handtaget 90° **1**. Tryck lätt enligt bild (1) vid behov. Spänn fast gallret genom att vinkla handtaget 90° **2**.
- Demontering av gallret sker i omvänd ordning.

### Relaterad information

- Skyddsnet\* (s. 154)
- Lastning (s. 149)

### Insynsskydd

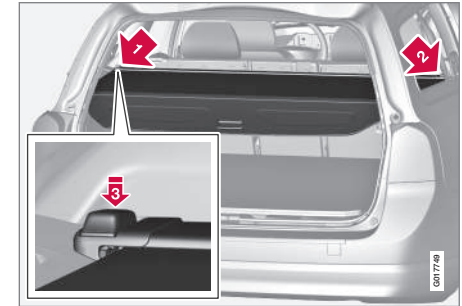

Drag insynsskyddet över lasten och haka fast det i urtagen vid lastutrymmets bakre stolpar.

#### **!** VIKTIGT

Skyddsgallret kan inte fällas upp eller ner då insynsskyddet är monterat.

### Fastsättning av insynsskydd

- 1** För in ena ändstycket av skyddet i försänkningen på sidopanelen.
- 2** För in andra ändstycket i motsvarande försänkning.
- 3** Tryck fast båda sidorna. Ett klickljud ska höras och den röda markeringen ska försvinna.
  - > Kontrollera att båda ändstycken är låsta.



### **Borttagning av insynsskydd**

1. Tryck in ena ändstyckets knapp och lyft ur det.
2. Vinkla upp/ut skyddet försiktigt och det andra ändstycket lossar automatiskt.

### **Nedfällning av insynsskyddets bakre täcksiva**

Insynsskyddets bakre täcksiva sticker i sitt inrullade läge ut horisontellt i lastutrymmet när det är monterat.

- Dra täckskivan lätt bakåt, fri från sina stödhyllor och fäll ner.

### **Relaterad information**

- Lastning (s. 149)
- Lastning – lång last (s. 150)

# 06

## LÅS OCH LARM





## Fjärrnyckel

Fjärrnyckeln används bl.a. för låsning/upplåsning samt motorstart.

Det finns två varianter av fjärrnycklar – Fjärrnyckel i basutförande samt Fjärrnyckel med PCC (Personal Car Communicator)\*.

Funktionalitet	Bas <sup>A</sup>	med PCC <sup>B</sup>
Låsning/upplåsning samt löstagbart nyckelblad	x	x
Nyckellös låsning/upplåsning		x
Nyckellös motorstart		x
Informationsknapp och indikeringslampor		x

A 5-knappars nyckel  
B 6-knappars nyckel

Fjärrnyckel med PCC har utökad funktionalitet jämfört med fjärrnyckel i basutförande – bl.a. stöd för Keyless Drive (s. 170) och vissa unika funktioner (s. 165).

Alla fjärrnycklar har ett löstagbart nyckelblad (s. 166) av metall. Den synliga delen finns i två utföranden för att kunna skilja fjärrnycklarna åt.

Fler fjärrnycklar kan efterbeställas – dock inte andra varianter än den som levererades med bilen. Upp till sex stycken nycklar kan programmeras och användas till en och samma bil.

Bilen levereras med två fjärrnycklar

### VARNING

Om det finns barn i bilen:

Tänk på att alltid bryta strömmen till fönsterhissarna och taklucka genom att ta ur fjärrnyckeln om föraren lämnar bilen.

### Relaterad information

- Fjärrnyckel – funktioner (s. 163)

## Fjärrnyckel – förlust

Vid förlust av en fjärrnyckel kan en ny beställas hos en verkstad – en auktoriserad Volvo-verkstad rekommenderas.

De återstående fjärrnycklarna ska tas med till Volvoverkstaden. I stöldförebyggande syfte raderas den förlorade fjärrnyckelns kod ur systemet.

Det aktuella antalet nycklar som finns registrerade för bilen kan kontrolleras i menysystemet MY CAR. För beskrivning av menysystemet, se MY CAR (s. 109).

### Relaterad information

- Fjärrnyckel – funktioner (s. 163)



## Fjärrnyckel – personalisering\*

*Nyckelminnet i fjärrnyckeln (s. 160) gör att vissa inställningar i bilen kan anpassas efter person.*

Nyckelminnesfunktionen finns i kombination med elmanövrerat\* förarsäte.

Inställningar för yttre backspeglar (s. 100), förarsäte, rattmotstånd (s. 250) samt kom-biinstrumentets tema, kontrast- och färg-läge (s. 61) kan lagras i minnet beroende på bilens utrustningsnivå.

Funktionen<sup>1</sup> kan aktiveras/deaktiveras i menysystemet MY CAR. För beskrivning av menysystemet, se MY CAR (s. 109).

När funktionen är aktiverad kopplas inställningarna automatiskt till nyckelminnet. Det innebär att en ändring av en inställning automatiskt kommer att sparas till den specifika fjärrnyckels minne.

## Lagring av inställningar

Se till att nyckelminnesfunktionen är aktiverad i menysystemet MY CAR.

Gör så här för att lagra inställningarna och använda nyckelminnet i fjärrnyckeln:

1. Lås upp bilen med den fjärrnyckel i vars minne inställningen<sup>2</sup> ska lagras.
2. Gör önskade inställningar för t.ex. sätet och de yttre backspeglarna.
3. Inställningarna lagras i den aktuella fjärrnyckels minne.

Nästa gång bilen låses upp med samma fjärrnyckel kommer positionerna som finns lagrade i nyckelminnet att ställas in automatiskt – förutsatt att de har ändrats sedan förra gången den aktuella fjärrnyckeln användes.

## Nödstopp

Om sätet oavsiktligt kommer i rörelse, tryck på någon av sätets inställningsknappar eller minnesknappar så stannar sätet.

Återstart för att nå den sätesposition som lagrats i nyckelminnet görs genom att trycka på upplåsningsknappen på fjärrnyckeln. Förardörren måste då vara öppen.



## VARNING

Klämrisik! Se till att barn inte leker med reglagen. Kontrollera att inga föremål finns framför, bakom eller under sätet vid inställning. Försäkra dig om att ingen av passagerarna i baksätet kan komma i kläm.

## Ändring av inställningar

Om flera personer med var sin fjärrnyckel närmar sig bilen, görs inställningarna för t.ex. säte och ytterbackspeglar efter den person vars fjärrnyckel låser upp förardörren.

Om förardörren öppnats av person A med fjärrnyckel A – men person B med fjärrnyckel B ska köra, kan inställningarna ändras på följande sätt:

- Stående vid förardörren eller sittande bakom ratten trycker person B på knappen för upplåsning på sin fjärrnyckel, se Fjärrnyckel – funktioner (s. 163).
- Välj ett av tre möjliga minnen för sätesinställning med sätesknapp 1–3, se Säten fram – elmanövrerade\* (s. 77).
- Justera säte och ytterbackspeglar manuellt, se Säten fram – elmanövrerade\* (s. 77) och Backspeglar – yttre (s. 100).

## Relaterad information

- Fjärrnyckel med PCC\* – unika funktioner (s. 165)

<sup>1</sup> Kallas Bilnyckelminne i MY CAR.

<sup>2</sup> Denna inställning påverkar inte inställningar som har lagrats med det elmanövrerade sätets minnesfunktion.



## Låsning/upplåsning – indikering

När bilen låses eller låses upp med fjärrnyckeln (s. 160) indikerar bilens blinkers att låsningen/upplåsningen utförts korrekt.

- Låsning – en blinkning och backspeglarna fälls<sup>3</sup> in.
- Upplåsning – två blinkningar och backspeglarna fälls<sup>3</sup> ut.

Vid låsning sker indikeringen endast om alla lås har låsts, efter att dörrarna stängts.

### Att välja funktion

Olika alternativ för indikering av låsning/upplåsning med ljus kan ställas in i bilens menysystem MY CAR. För beskrivning av menysystemet, se MY CAR (s. 109).

### Relaterad information

- Keyless Drive\* (s. 170)
- Larmindikator (s. 182)

## Elektronisk startspärr

Den elektroniska startspärren är ett stöldskydd som förhindrar att fordonet startas av obehörig person.

Varje fjärrnyckel (s. 160) har en unik kod. Bilen kan endast startas med rätt fjärrnyckel med korrekt kod.

Följande felmeddelanden i kombiinstrumentets informationsdisplay är relaterade till den elektroniska startspärren:

Meddelande	Innebörd
Sätt i bilnyckel	Fel vid läsning av fjärrnyckeln under start – dra nyckeln ur startlåset, tryck in den igen och gör ett nytt startförsök.
Bilnyckel ej hittad	Fel vid läsning av fjärrnyckeln under start – gör ett nytt startförsök.  Om felet kvarstår: Tryck in fjärrnyckeln i startlåset och gör ett nytt startförsök.
Startspärr Gör nytt startförsök	Fel på startspärssystemet under starten. Om felet kvarstår: Kontakta en verkstad – en auktoriserad Volvoverkstad rekommenderas.

För start av bilen, se Start av motor (s. 257).

### Relaterad information

- Fjärrmanövrerad startspärr med spärsystem (s. 163)

<sup>3</sup> Endast bilar med el-infällbara backspeglar.





## Fjärrmanövrerad startspärr med spårssystem

Fjärrmanövrerad startspärr med spårssystem gör det möjligt att spåra och lokalisera bilen samt att på avstånd aktivera startspärren vilket stänger av motorn.

Kontakta närmaste Volvohandlare för mer information och hjälp med att aktivera systemet.

### Relaterad information

- Fjärrnyckel (s. 160)
- Elektronisk startspärr (s. 162)

## Fjärrnyckel – funktioner

Fjärrnyckel i basutförande har funktioner som t.ex. låsning och upplåsning av dörrarna.

### Funktioner



Fjärrnyckel i basutförande.

- Låsning
- Upplåsning
- Trygghetsbelysning
- Baklucka
- Panikfunktion



Fjärrnyckel med PCC\*(Personal Car Communicator).

Information

### Funktionsknappar

**Låsning** – Låser dörrarna och bakluckan samtidigt som larmet aktiveras.

Ett långt tryck stänger alla rutor och taklucka\* samtidigt. För mer information, se Genomvädringsfunktion (s. 176).

### VARNING

Om taklucka och rutor stängs med fjärrnyckeln, kontrollera att ingen får händerna i kläm.

**Upplåsning** – Låser upp dörrarna och bakluckan samtidigt som larmet deaktiveras.





Ett långt tryck öppnar alla rutor samtidigt. För mer information, se Genomvädringsfunktion (s. 176).

Funktionen kan ändras från att låsa upp alla dörrarna samtidigt, till att med en knapptryckning först låsa upp enbart förardörren och efter ytterligare en knapptryckning – inom tio sekunder – låsa upp återstående dörrar.

Funktionen kan ändras i menysystemet MY CAR. För beskrivning av menysystemet, se MY CAR (s. 109).

 **Trygghetsbelysning** – Används för att tända bilens belysning på avstånd. För mer information, se Trygghetsbelysning (s. 92).

 **Baklucka** – Låser upp och avlarmar enbart bakluckan. För mer information, se Låsning/upplåsning – baklucka (s. 177). På bilar med Elmanövrerad baklucka (s. 177)\* öppnas luckan efter ett långt tryck.

 **Panikfunktion** – Används för att i nödfall påkalla omgivningens uppmärksamhet.

Om knappen hålls intryckt i minst 3 sekunder eller trycks in två gånger inom 3 sekunder, aktiveras blinkers och signalhorn.

Funktionen kan stängas av med samma knapp efter att den varit aktiverad i minst 5 sekunder. I annat fall stängs den av efter ca 3 minuter.

## Relaterad information

- Fjärrnyckel (s. 160)
- Fjärrnyckel med PCC\* – unika funktioner (s. 165)
- Låsning/upplåsning – utifrån (s. 175)

## Fjärrnyckel – räckvidd

*Fjärrnyckelns (i basutförande) funktioner har en räckvidd på ca 20 meter från bilen.*

Om bilen inte verifierar en knapptryckning – gå närmare och gör ett nytt försök.



### OBS

Fjärrnyckelfunktionerna kan störas av omgivande radiovågor, byggnader, topografiska förhållanden etc. Bilen kan alltid låsas/låsas upp med nyckelbladet (s. 167).

Om fjärrnyckeln avlägsnas från bilen då motorn går eller nyckelläge I eller II (s. 74) är aktivt och om alla dörrar stängs, visar informationsdisplayen i kombiinstrumentet ett varningsmeddelande samtidigt som en ljudpåminnelse hörs.

När fjärrnyckeln återförts till bilen slocknar meddelandet och ljudpåminnelsen upphör efter att antingen/eller:

- Fjärrnyckeln har satts in i startlåset.
- Hastigheten överstiger 30 km/h.
- **OK**-knappen har tryckts in.

## Relaterad information

- Fjärrnyckel (s. 160)
- Fjärrnyckel – funktioner (s. 163)



## Fjärrnyckel med PCC\* – unika funktioner

En fjärrnyckel med PCC har utökad funktionalitet jämfört med en fjärrnyckel i basutförande (s. 160) i form av en informationsknapp och indikeringslampor.

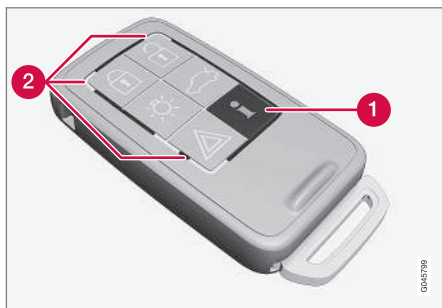

Fjärrnyckel med PCC.

- 1 Informationsknapp
- 2 Indikeringslampor

Med informationsknappen kan viss information från bilen erhållas med hjälp av indikeringslamporna.

## Användning av informationsknappen

- Tryck på informationsknappen .
  - > Under ca 7 sekunder blinkar alla indikeringslamporna och ljuset vandrar runt på fjärrnyckeln. Det indikerar att information från bilen avläses.

Om någon av de andra knapparna trycks in under denna tid avbryts avläsningen.

### OBS

 Om ingen indikeringslampa lyser vid användning av informationsknappen vid upprepade tillfällen och på olika platser (samt efter 7 sekunder och efter att ljuset vandrat runt på PCC:n), kontakta en verkstad – en auktoriserad Volvoverkstad rekommenderas.

Indikeringslamporna ger information enligt följande bild:

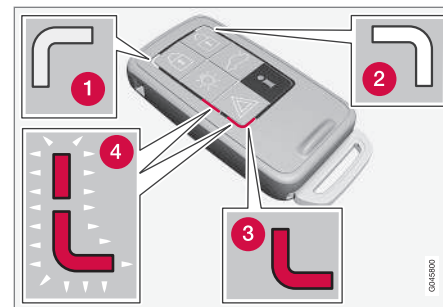

- 1 Grönt ihållande ljus – Bilen är låst.
- 2 Gult ihållande ljus – Bilen är olåst.
- 3 Rött ihållande ljus – Larmet har löst ut sedan bilen låstes.
- 4 Rött ljus blinkar omväxlande i de båda röda indikeringslamporna – Larmet har löst ut för mindre än 5 minuter sedan.

## Relaterad information

- Fjärrnyckel med PCC\* – räckvidd (s. 166)

\* Tillval/tillbehör, för mer information se Introduktion.



### Fjärrnyckel med PCC\* – räckvidd

Räckvidden för en fjärrnyckel med PCC (Personal Car Communicator) för låsning, upplåsning av dörrar och baklucka är ca 20 meter från bilen – övriga funktioner upp till ca 100 meter.

Om bilen inte verifierar en knapptryckning – gå närmare och gör ett nytt försök.

#### OBS

Informationsknappens funktion kan störas av omgivande radiovågor, byggnader, topografiska förhållanden etc.

### Utanför fjärrnyckelns räckvidd

Befinner sig fjärrnyckeln för långt bort från bilen för att information ska kunna avläsas visas den senaste statusen bilen lämnades i, utan att ljuset i indikeringslamporna vandrar runt på fjärrnyckeln.

Om fler fjärrnycklar används till bilen, är det enbart den som senast användes för låsning/upplåsning som visar korrekt status.

#### OBS

 Om ingen indikeringslampa lyser vid användning av informationsknappen inom räckvidden, kan det bero på att den sista kommunikationen mellan fjärrnyckeln och bilen störts av omgivande radiovågor, byggnader, topografiska förhållanden etc.

### Relaterad information

- Keyless Drive\* – fjärrnyckelns räckvidd (s. 171)
- Fjärrnyckel – räckvidd (s. 164)

### Löstagbart nyckelblad

En fjärrnyckel innehåller ett löstagbart nyckelblad av metall med vilket några funktioner kan aktiveras och vissa moment utföras.

Nyckelbladens unika kod finns hos auktoriserade Volvoverkstäder, vilka rekommenderas vid beställning av nya nyckelblad.

### Nyckelbladets funktioner

Med fjärrnyckelns löstagbara nyckelblad kan:

- förardörren öppnas manuellt om centrallåset inte kan aktiveras med fjärrnyckeln, se Löstagbart nyckelblad – upplåsning dörr (s. 167).
- bakdörrarnas mekaniska barnsäkerhets-spärr aktiveras/deaktiveras (s. 180).
- åtkomst till handskfack och lastutrymme (sekretesslåsning (s. 168)\*) spärras.
- krockkudde för passagerare fram (PACOS\*) aktiveras/deaktiveras (s. 30).

### Relaterad information

- Fjärrnyckel – funktioner (s. 163)
- Fjärrnyckel (s. 160)



## Löstagbart nyckelblad – losstagning/ fastsättning

Losstagning/fastsättning av lösttagbart nyckelblad (s. 166) görs enligt nedan:

### Losstagning nyckelblad



- 1 ➔ Dra den fjäderbelastade spärren åt sidan.
- 2 ➔ Dra samtidigt ut nyckelbladet rakt bakåt.

### Fastsättning nyckelblad

Sätt försiktigt tillbaka nyckelbladet på dess plats i fjärrnyckeln (s. 160).

1. Håll fjärrnyckeln med springan uppåt och släpp ner nyckelbladet i springan.
2. Tryck lätt på nyckelbladet. Ett klickljud hörs när nyckelbladet låses fast.

### Relaterad information

- Lösttagbart nyckelblad – upplåsning dörr (s. 167)
- Barnsäkerhetsspärr – manuell aktivering (s. 180)
- Passagerarkrockkudde – aktivering/deaktivering\* (s. 30)

## Löstagbart nyckelblad – upplåsning dörr

Det lösttagbara nyckelbladet (s. 166) kan användas om centrallåset inte kan aktiveras med fjärrnyckeln (s. 160), t.ex. om nyckelns batteri tagit slut.

Om centrallåset inte kan aktiveras med fjärrnyckeln – t.ex. om batterierna är slut – kan förardörren öppnas på följande sätt:

1. Lås upp förardörren med nyckelbladet i dörrhandtagets låscynder. För bild och mer information, se Keyless drive\* – upplåsning med nyckelblad (s. 173).



### OBS

När dörren låsts upp med nyckelbladet och öppnas, utlöses larmet.

2. Stäng av larmet genom att sätta fjärrnyckeln i startlåset.

För bil med Keyless-system, se Keyless drive\* – upplåsning med nyckelblad (s. 173).

### Relaterad information

- Fjärrnyckel (s. 160)
- Fjärrnyckel – byte av batteri (s. 169)



## Sekretesslåsning\*

Sekretesslåsning är tänkt att användas när bilen lämnas till service, hotell eller liknande. Handskfacket är då låst och bakluckans lås är bortkopplat från centrallåset – bakluckan kan inte öppnas med vare sig centrallåsets knapp i främrdörrarna eller fjärrnyckeln (s. 160).

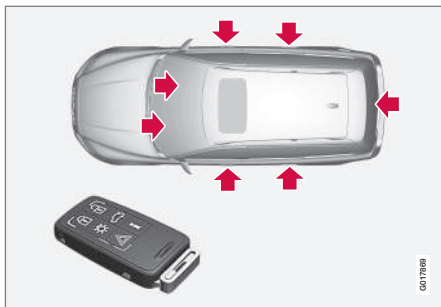

Låspunkter för fjärrnyckel **med** nyckelblad.



Låspunkter för fjärrnyckel **utan** nyckelblad och **aktiverad** sekretesslåsning.

Det innebär att fjärrnyckeln utan nyckelblad endast kan användas för att aktivera/deaktivera larmet (s. 181), öppna dörrarna och att köra bilen.

Fjärrnyckeln utan nyckelblad kan sedan överlämnas till service- eller hotellpersonal – det lösa nyckelbladet behålls av bilägaren.

### **i** OBS

Glöm inte att dra ut insynsskyddet (s. 157) över lastutrymmet innan bakluckan stängs.

## Aktivera/deaktivera

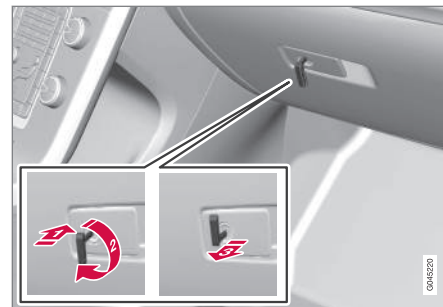

Aktivering av sekretesslås.

För att aktivera sekretesslåsningen:

- 1** Skjut in nyckelbladet i handskfackets låscylinder.
- 2** Vrid nyckelbladet 180 grader medurs. Nyckelhålet är vertikalt i sekretesslåst läge.
- 3** Dra ut nyckelbladet. Samtidigt visar kombiinstrumentets informationsdisplay ett meddelande.

Därefter är handskfacket låst och bakluckan kan inte längre låsas upp med fjärrnyckeln eller centrallåsknappen.

### **i** OBS

Sätt inte tillbaka nyckelbladet på fjärrnyckeln utan förvara det på en säker plats.



- Deaktivering sker i omvänd ordning.

För information om låsning av enbart handskfacket, se Låsning/upplåsning – handskfack (s. 176).

### Fjärrnyckel – byte av batteri

Batteriet<sup>4</sup> till fjärrnyckeln kan behöva bytas.

Batteriet till fjärrnyckeln bör bytas om:

- informationssymbolen i kombiinstrumentet tänds och displayen visar **Svagt batteri i fjärrkontrollen. Var god byt batterier.**

och/eller

- låsen vid upprepade tillfällen inte reagerar på signal från fjärrnyckeln inom 20 meter från bilen.

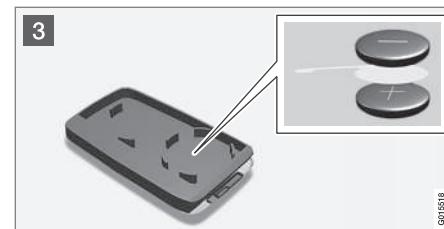

### Öppning

**1** ➔ Dra den fjäderbelastade spärren åt sidan.

➔ Dra samtidigt ut nyckelbladet rakt bakåt.

**2** ➔ Stick in en 3 mm spårskruvmejsel i hålet bakom den fjäderbelastade spärren och bänd försiktigt upp fjärrnyckeln.

### **i** OBS

Vänd fjärrnyckeln med knapparna uppåt, för att undvika att batterierna faller ut när den öppnas.

### **i** VIKTIGT

Undvik att vidröra nya batterier och deras kontaktytor med fingrarna, eftersom det kan försämra deras funktion.

<sup>4</sup> Fjärrnyckel med PCC har två batterier.



## Batteribyte

- 3 Studera noga hur batteriet/batterierna sitter fast på lockets insida, med avseende på deras (+)- och (-)-sida.

## Fjärrnyckel (ett batteri)

1. Bänd försiktigt loss batteriet.
2. Sätt i ett nytt med (+)-sidan nedåt.

## Fjärrnyckel med PCC\* (två batterier)

1. Bänd försiktigt loss batterierna.
2. Sätt först i ett nytt med (+)-sidan uppåt.
3. Lägg den vita plastfliken emellan och sätt sist i ytterligare ett nytt batteri med (+)-sidan nedåt.

## Batterityp

Använd batterier med beteckning CR2430, 3 V – ett i fjärrnyckel, två i fjärrnyckel med PCC.

## OBS

Volvo rekommenderar att batterier som ska användas i fjärrnyckel/PCC uppfyller UN Manual of Test and Criteria, Part III, sub-section 38.3. Batterier som monterats i fabrik eller som byts av en auktoriserad Volvoverkstad uppfyller ovanstående kriterium.

## Hopsättning

1. Tryck ihop fjärrnyckeln.

2. Håll fjärrnyckeln med springan uppåt och släpp ner nyckelbladet i springan.
3. Tryck lätt på nyckelbladet. Ett kläckljud hörs när nyckelbladet låses fast.

## VIKTIGT

Se till att uttjänta batterier blir omhändertagna på ett sätt som skonar miljön.

## Relaterad information

- Fjärrnyckel (s. 160)
- Fjärrnyckel – funktioner (s. 163)

## Keyless Drive\*

*Bilar utrustade med Keyless Drive har ett start- och låssystem som kan hanteras nyckellöst.*

Med det nyckellösa start- och låssystemet kan bilen startas, låsas och låsas upp utan att fjärrnyckeln (s. 160)<sup>5</sup> sitter i startlåset. Det räcker att ha fjärrnyckeln med sig i en ficka. Systemet gör det t.ex. bekvämare att öppna bilen när händerna är upptagna.

Båda bilens medföljande fjärrnycklar har Keyless-funktionalitet. Det går att beställa extra fjärrnycklar.

Bilens elsystem kan försättas i tre olika nivåer – nyckelläge **0**, **I** och **II** (s. 74) – med fjärrnyckeln.

## Relaterad information

- Keyless Drive\* – fjärrnyckelns räckvidd (s. 171)
- Keyless drive\* – säker hantering av fjärrnyckeln (s. 171)
- Keyless drive\* – störningar i fjärrnyckelns funktion (s. 172)





## Keyless Drive\* – fjärrnyckelns räckvidd

För att dörrar eller baklucka ska kunna låsas upp automatiskt utan knapptryckning på fjärrnyckeln<sup>6</sup> måste en fjärrnyckel finnas inom ca 1,5 meters avstånd från bilens dörrhandtag eller baklucka.

Den som ska låsa eller låsa upp en dörr måste bära fjärrnyckeln med sig. Det går inte att låsa eller låsa upp en dörr om fjärrnyckeln befinner sig på bilens motsatta sida.

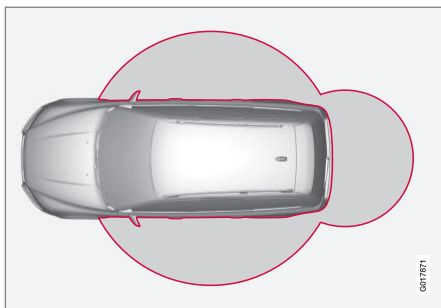

De röda ringarna i ovanstående bild illustrerar det område som täcks in av systemets antenner.

Om alla fjärrnycklar avlägsnas från bilen då motorn går eller nyckelläge I eller II (s. 74) är aktivt och om alla dörrar stängs, visar

<sup>5</sup> Gäller bara Fjärrnyckel med PCC.

<sup>6</sup> Gäller fjärrnyckel med PCC (Personal Car Communicator).

informationsdisplayen i kombiinstrumentet ett varningsmeddelande samtidigt som en ljudpåminnelse hörs.

När fjärrnyckeln återförs till bilen slocknar varningsmeddelandet och ljudpåminnelsen upphör efter att antingen/eller:

- en dörr har öppnats och stängts
- fjärrnyckeln har satts in i startlåset
- **OK**-knappen har tryckts in.

### Relaterad information

- Keyless Drive\* (s. 170)
- Keyless Drive\* – antennplacering (s. 174)

## Keyless drive\* – säker hantering av fjärrnyckeln

Hantera bilens fjärrnycklar med stor varsamhet.

Om en av fjärrnycklarna<sup>7</sup> glömts kvar i bilen avaktiveras Keyless-funktionaliteten i fall bilen t.ex. låses med den andra fjärrnyckeln som tillhör bilen. Ingen obehörig kan då öppna dörrarna.

Nästa gång bilen låses upp med den andra fjärrnyckeln återaktiveras den kvarglömda fjärrnyckeln igen.



### VIKTIGT

Undvik att lämna fjärrnyckeln med PCC kvar i bilen. Om någon bryter sig in i bilen och får tag i fjärrnyckeln kommer det t.ex. vara möjligt att starta bilen genom att trycka in fjärrnyckeln i startlåset och sedan trycka på **START/STOP ENGINE**-knappen.

### Relaterad information

- Keyless Drive\* (s. 170)



### Keyless drive\* – störningar i fjärrnyckelns funktion

Fjärrnyckelns Keyless-funktioner (s. 170) kan störas av elektromagnetiska fält och avskärmning.

#### OBS

Placera/förvara inte PCC:n nära en mobiltelefon eller metallföremål – inte närmare än 10–15 cm.

Om störningar ändå uppstår, använd fjärrnyckeln och nyckelbladet som en fjärrnyckel i basutförande, se Fjärrnyckel – funktioner (s. 163).

### Relaterad information

- Fjärrnyckel – byte av batteri (s. 169)
- Keyless drive\* – säker hantering av fjärrnyckeln (s. 171)
- Keyless Drive\* – fjärrnyckelns räckvidd (s. 171)

### Keyless drive\* – låsning

Bilar utrustade med Keyless-drive har en knapp på dörrarnas ytterhandtag för låsning/upplåsning.



Bilar med Keyless-system har en knapp på dörrarnas ytterhandtag.

Lås dörrarna och bakluckan genom att trycka in låsknappen på någon av dörrhandtagen på utsidan.

Alla dörrar och bakluckan måste vara stängda innan bilen kan låsas – i annat fall låses inte bilen.

#### OBS

På bil med automatisk växellåda måste växelväljaren ställas i **P**-läge – i annat fall kan bilen varken låsas eller larmas.

### Relaterad information

- Keyless Drive\* (s. 170)
- Larmindikator (s. 182)

<sup>7</sup> Gäller fjärrnyckel med PCC (Personal Car Communicator).



### Keyless drive\* – upplåsning

Upplåsning sker när en hand fattar ett dörrhandtag eller bakluckans gummerade tryckplatta påverkas – öppna dörr eller baklucka som normalt.

#### Relaterad information

- Keyless Drive\* (s. 170)
- Keyless drive\* – låsning (s. 172)

### Keyless drive\* – upplåsning med nyckelblad

Om centrallåset inte kan låsas upp med fjärrnyckeln, t.ex. om batterierna är slut, kan vänster framdörr öppnas med det löstagbara nyckelbladet.

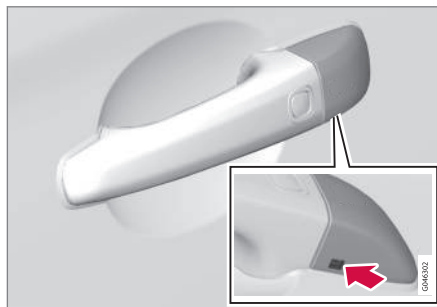

Hål för nyckelbladet – för att lossa kåpan.

För att komma åt låscylindern måste dörrhandtagets plastkåpa tas loss – även det görs med nyckelbladet:

1. Tryck nyckelbladet ca 1 cm rakt upp i hålet på dörrhandtagets/kåpans undersida – bänd inte.
  - > Plastkåpan lossar automatiskt av momentet när bladet trycks rakt upp och in i öppningen.
2. Stick sedan in nyckelbladet i låscylindern och lås upp dörren.

3. Sätt tillbaka plastkåpan efter upplåsningen.

#### **i** OBS

När vänster förardörr låses upp med nyckelbladet och öppnas, utlöses larmet. Det stängs av genom att sätta PCC:n i startlåset, se Larm – fjärrnyckeln ur funktion (s. 182).

#### Relaterad information

- Keyless Drive\* (s. 170)
- Löstagbart nyckelblad – losstagning/fast-sättning (s. 167)
- Larm (s. 181)



### Keyless Drive\* – låsinställningar

Låsinställningar för bilar utrustade med Keyless Drive kan anpassas genom att i menysystemet MY CAR ange vilka dörrar som ska låsas upp.

För beskrivning av menysystemet, se MY CAR (s. 109).

#### Relaterad information

- Keyless Drive\* (s. 170)

### Keyless Drive\* – antennplacering

Bilar utrustade med Keyless Drive har ett antal inbyggda antenner placerade på olika platser i bilen.

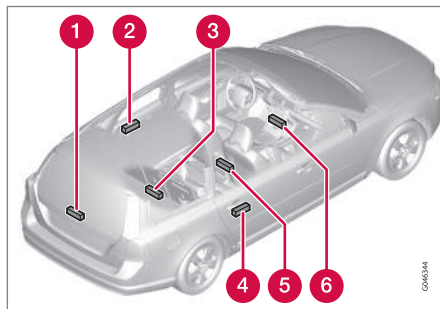

- 1 Baklucka, vid torkarmotor
- 2 Dörrhandtag, vänster bak
- 3 Lastutrymme, mitten längst in under golv
- 4 Dörrhandtag, höger bak
- 5 Mittkonsol, under bakre del
- 6 Mittkonsol, under främre del.



### VARNING

Personer med inopererad pacemaker bör inte komma närmare Keyless-systemets antenner än 22 cm med pacemakern. Detta för att omöjliggöra störningar mellan pacemakern och Keyless-systemet.

#### Relaterad information

- Keyless Drive\* (s. 170)



### Låsning/upplåsning – utifrån

Låsning/upplåsning utifrån sker med fjärrnyckeln (s. 160). Fjärrnyckeln kan låsa/låsa upp samtliga dörrar och bakluckan samtidigt. Olika sekvenser för upplåsning kan väljas, se Fjärrnyckel – funktioner (s. 163).

För att låssekvensen ska kunna aktiveras måste förardörren vara stängd – om någon av de övriga dörrarna eller bakluckan är öppen, låses den/dessa och larmet aktiveras först när den/de stängs. För bilar utrustade med nyckellöst låssystem\* måste samtliga dörrar och baklucka vara stängda.

#### OBS

Var medveten om risken att låsa in fjärrnyckeln i bilen.

Skulle låsning/upplåsning med fjärrnyckeln inte fungera kan dess batteri vara förbrukat – lås eller lås då upp förardörren med det löstagbara nyckelbladet, se Löstagbart nyckelblad – losstagning/fastsättning (s. 167).

#### OBS

Tänk på att larmet löser ut när dörren öppnas efter att ha låsts upp med nyckelbladet – larmet stängs av då fjärrnyckeln trycks in i startlåset.

### VARNING

Var uppmärksam på risken för att bli inlåst i bilen då den låses utifrån med fjärrnyckeln – det går därefter inte att öppna några dörrar inifrån med dörreglagen. För mer information, se Blockerat låsläge\* (s. 179).

### Automatisk återlåsning

Om ingen av dörrarna eller bakluckan öppnats inom två minuter efter upplåsning, låses alla lås igen automatiskt. Denna funktion minskar risken att bilen oavsiktligt lämnas oläst. (För bilar med larm, se Larm (s. 181).)

### Relaterad information

- Låsning/upplåsning – inifrån (s. 175)
- Keyless Drive\* (s. 170)

### Låsning/upplåsning – inifrån

Samtliga dörrar och baklucka låsas eller låsas upp samtidigt med förardörrens och passage-rärdörrens\* knapp för centrallåsning.

### Centrallås

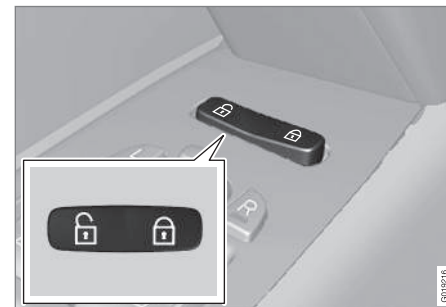

Centrallås.

- Tryck in knappens ena sida för att låsa – den andra sidan låser upp.

Ett långt tryck öppnar även alla sidorutor\* samtidigt.

### Upplåsning

Från insidan kan en dörr låsas upp på två olika sätt:

- Tryck på centrallåsknappen .

Ett långt tryck öppnar även alla sidorutor\* samtidigt (se även Genomvädringsfunktion (s. 176)).



- Dra i öppningshandtaget en gång och släpp – dörren är upplåst. Genom att dra i handtaget ytterligare en gång öppnas dörren.

## Låsning

- Tryck på centrallåsknappen  efter att framdörrarna stängts.

Ett långt tryck stänger även alla sidorutor och taklucka samtidigt (se även Genomvädringsfunktion (s. 176)).

Samtliga dörrar kan individuellt även låsas manuellt med dess låsknapp – dörren måste då vara stängd.

## Automatisk låsning

Då bilen börjar rulla låses dörrar och baklucka automatiskt.

Funktionen kan aktiveras/deaktiveras i meny-systemet **MY CAR**. För beskrivning av meny-systemet, se MY CAR (s. 109).

## Relaterad information



- Låsning/upplåsning – utifrån (s. 175)
- Larm (s. 181)
- Fjärrnyckel – funktioner (s. 163)

## Genomvädringsfunktion

*Genomvädringsfunktionen öppnar eller stänger alla sidofönster samtidigt och kan användas exempelvis för att snabbt vädra ur bilen vid varmt väder.*



Centrallåsknapp

Ett långt tryck på -symbolen i centrallåsknappen **öppnar** alla sidorutor samtidigt. Samma förfarande på -symbolen **stänger** alla sidorutor samtidigt.

## Relaterad information

- Låsning/upplåsning – inifrån (s. 175)
- Fönsterhissar (s. 99)

## Låsning/upplåsning – handskfack

*Handskfacket (s. 147) kan endast låsas/låsas upp med fjärrnyckelns löstagbara nyckelblad.*

För information om nyckelblad, se Löstagbart nyckelblad – losstagning/fastsättning (s. 167).

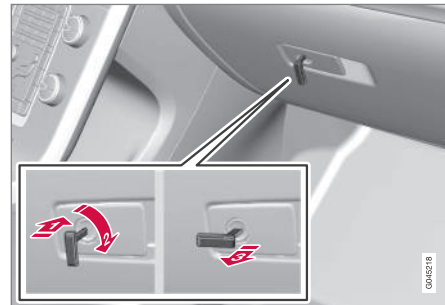

För att låsa handskfacket:

- 1 Skjut in nyckelbladet i handskfackets låscynder.
- 2 Vrid nyckelbladet 90 grader medurs. Nyckelhålet är horisontellt i låst läge.
- 3 Dra ut nyckelbladet.

- Upplåsning sker i omvänd ordning.

För information om sekretesslåsning, se Sekretesslåsning\* (s. 168).



## Låsning/upplåsning – baklucka

Bakluckan kan öppnas, låsas och låsas upp på flera sätt.

### Upplåsning med fjärrnyckel

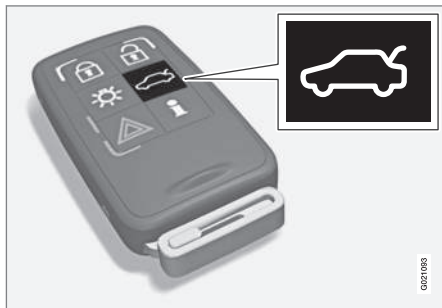

Med fjärrnyckelns -knapp kan bakluckan ensam avlarmas\* och låsas upp.

Om bilen är utrustad med larm (s. 181)\* släcks larmindikatorn (s. 182) på instrumentpanelen för att visa att inte hela bilen är larmad. Larmets nivå- och rörelsesensorer samt sensorerna för öppning av bakluckan kopplas bort.

Dörrarna förblir låsta och larmade.

- Bakluckan låses upp men förblir stängd – tryck lätt på den gummerade tryckplattan under ytterhandtaget och lyft luckan.

Öppnas inte luckan inom 2 minuter låses den igen och larmet återaktiveras.

### Upplåsning från bilens insida

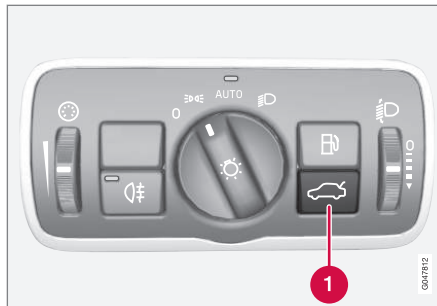

#### 1 Upplåsning baklucka

För att låsa upp bakluckan:

- Tryck på belysningspanelens knapp (1).
  - > Luckan låses upp och kan öppnas inom 2 minuter (om bilen är låst inifrån).

### Låsning med fjärrnyckel

- Tryck på fjärrnyckelns knapp för låsning , se Fjärrnyckel – funktioner (s. 163).
  - > Om bilen är utrustad med Larm\* börjar larmindikatorn på instrumentpanelen blinka, vilket innebär att larmet aktiveras.

### Relaterad information

- Låsning/upplåsning – inifrån (s. 175)
- Låsning/upplåsning – utifrån (s. 175)

### Elmanövrerad baklucka

Bilens baklucka kan öppnas/stängas med hjälp av en knapp på belysningspanelen samt på fjärrnyckeln



#### OBS

Beakta takhöjden vid användning av elmanövrering. Använd inte elmanövrering av luckan vid låg takhöjd, se under rubrik "Avbryt öppning/stängning av baklucka".



## OBS

- Om systemet arbetat kontinuerligt för länge, stängs det av för att undvika överbelastning. Det kan användas igen efter ca 2 minuter.
- Har startbatteriet varit urladdat eller fränkopplat måste luckan öppnas och stängas en gång för att nollställa systemet.

### Programmerbar maxöppning

Bakluckans maximala öppningsläge kan programmeras. Kan användas vid t.ex. låg takhöjd i garaget. Gör så här:

- Öppna luckan manuellt, håll den i önskad position och ge knappen på bakluckan ett långt tryck (minst 3 sekunder) och släpp sedan luckan – programmeringen är klar.
- För att ta bort programmeringen – för luckan manuellt till en högre position.

### Snö och vind

Om bakluckan tyngs ner av något när den ska öppnas, t.ex. snö, is eller stark vind, och detta får luckan att falla ner kommer den att stängas automatiskt.

### Klämskydd

Om något med tillräckligt mycket motstånd hindrar bakluckan att öppnas/stängas aktiveras klämskyddet.

- Vid öppning – elmanövreringen stängs av och luckan frikopplas.
- Vid stängning – luckan stannar och backar från hindret några centimeter.



## VARNING

Beakta klämrisik vid öppning/stängning. Innan öppning/stängning påbörjas; kontrollera att ingen är nära bakluckan då en klämskada kan få allvarliga följder.

Manövrera alltid bakluckan under uppsikt.

### Öppna baklucka



Bakluckan kan öppnas på tre sätt, varav två med denna knapp:

- Långt tryck på belysningspanelens knapp – håll knappen intryckt tills luckan börjar öppna.
- Långt tryck på fjärrnyckelns knapp – håll knappen intryckt tills luckan börjar öppna.
- Tryck lätt på den gummerade tryckplattan under ytterhandtaget.

### Stänga baklucka



Stängning görs med denna knapp på bakluckan eller för hand.

- Tryck på knappen – luckan stängs automatiskt.

### Avbryta öppning/stängning av baklucka



Detta kan utföras på fyra sätt, varav tre med denna knapp:

- Tryck på belysningspanelens knapp
- Tryck på fjärrnyckelns knapp
- Tryck på bakluckans knapp
- Tryck på den gummerade tryckplattan under ytterhandtaget.

– Luckans rörelse avbryts och stannar.

### Manuell manövrering av baklucka

Systemet kopplas ur om öppnings-/stängningssekvensen avbryts enligt föregående avsnitt.

- Därefter kan bakluckan hanteras manuellt.

### Relaterad information

- Låsning/upplåsning – baklucka (s. 177)





### Blockerat låsläge\*

Blockerat låsläge innebär att alla låsknappar och öppningshandtag mekaniskt frikopplas, vilket omöjliggör dörröppning från både in- och utsidan.

Blockerat låsläge aktiveras med fjärrnyckeln (s. 160) och inträder med ca tio sekunders fördröjning efter att dörrarna har låsts.

#### **i** OBS

Om en dörr öppnas inom fördröjningstiden avbryts sekvensen och larmet deaktiveras.

Bilen kan endast låsas upp med fjärrnyckeln när funktionen Blockerat låsläge är aktiverad. Vänster framdörr kan även låsas upp med det löstagbara nyckelbladet (s. 166). Dessutom är det möjligt att låsa upp respektive öppna dörrar och baklucka på bilar utrustade med Keyless Drive\* genom att ta i dörrhandtag eller bakluckans handtag.

#### **!** VARNING

Lämna inte kvar någon i bilen utan att först deaktivera funktionen Blockerat låsläge för att inte riskera att någon blir inlåst.

### Tillfällig deaktivering



Aktiva menyval indikeras med ett kryss.

- 1** MY CAR
- 2** OK MENU
- 3** TUNE vridreglage
- 4** EXIT

Om någon vill stanna kvar i bilen och dörrarna måste låsas från utsidan, kan funktionen Blockerat låsläge tillfälligt stängas av. Det görs i menysystemet **MY CAR**. För beskrivning av menysystemet, se MY CAR (s. 109).

#### **i** OBS

- Tänk på att larmet aktiveras när bilen låses.
- Om någon av dörrarna öppnas inifrån, utlöses larmet.

### Relaterad information

- Keyless drive\* – upplåsning med nyckelblad (s. 173)
- Fjärrnyckel (s. 160)



## Barnsäkerhetsspärr – manuell aktivering

Barnsäkerhetsspärran förhindrar att barn kan öppna en bakdörr inifrån.

### Aktivera/deaktivera barnsäkerhetsspärr

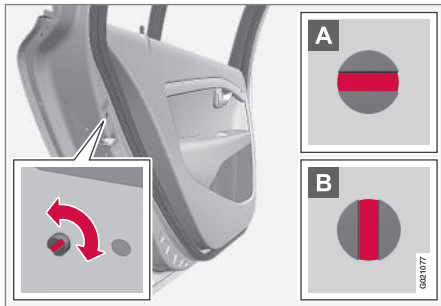

Reglaget för barnsäkerhetsspärran sitter i bakkanten på bakdörrarna och är endast åtkomligt när dörren är öppen.

För att aktivera/deaktivera barnsäkerhetsspärran:

- Använd fjärrnyckelns löstagbara nyckelblad (s. 166) för att vrida vredet.

- A** Dörren är spärrad mot öppning inifrån.
- B** Dörren kan öppnas både ut- och inifrån.

### **i** OBS

- En dörrs vridreglage spärrar enbart aktuell dörr – inte båda bakdörrar samtidigt.
- Det finns ingen manuell spärr på bilar utrustade med elektrisk Barnsäkerhetsspärr.

### Relaterad information

- Barnsäkerhetsspärr – elektrisk aktivering\* (s. 180)
- Låsning/upplåsning – inifrån (s. 175)
- Låsning/upplåsning – utifrån (s. 175)

## Barnsäkerhetsspärr – elektrisk aktivering\*

Barnsäkerhetsspärr med elektrisk aktivering förhindrar att barn kan öppna bakdörrar eller fönster inifrån.

### Aktivering

Barnsäkerhetsspärran kan aktiveras/deaktiveras vid alla nyckellägen (s. 74) högre än 0. Aktivering/deaktivering kan göras upp till 2 minuter efter att motorn stängts av, förutsatt att ingen dörr öppnas.

För att aktivera Barnsäkerhetsspärran:



Reglagepanel förardörr.

1. Starta motorn eller välj ett nyckelläge högre än 0.



2. Tryck på knappen i förardörrens reglagepanel.
  - > Kombiinstrumentets informationsdisplay visar meddelande **Bakre barnlås aktiverat** och knappens lampa lyser – spärren är aktiv.

När Barnsäkerhetsspärren är aktiv kan de bakre:

- fönstren öppnas endast med förardörrens reglagepanel
- dörrarna inte öppnas inifrån.

Vid motoravstängning lagras aktuell inställning – är barnsäkerhetsspärren aktiverad vid motoravstängning, kommer funktionen att vara fortsatt aktiverad vid påföljande motorstart.

### Relaterad information

- Barnsäkerhetsspärr – manuell aktivering (s. 180)
- Låsning/upplåsning – inifrån (s. 175)

### Larm

*Larmet är en anordning som varnar vid exempelvis ett inbrott i bilen.*

Aktiverat larm löser ut om:

- dörr, motorhuv eller baklucka öppnas
- en rörelse detekteras i passagerarutrymmet (om det är utrustat med rörelsesensor\*)
- bilen lyfts eller bogseras iväg (om den är utrustad med lutningssensor\*)
- startbatteriets kabel kopplas ifrån
- sirenen kopplas bort.

Om ett fel uppstått i larmsystemet visar informationsdisplayen i kombiinstrumentet ett meddelande. Kontakta då en verkstad – en auktoriserad Volvoverkstad rekommenderas.

### OBS

Rörelsesensorerna utlöser larmet vid rörelser i kupén – även luftströmmar registreras. Därför kan larmet utlösas om bilen lämnas med öppet fönster eller öppen taklucka eller om kupévärmare används.

För att undvika detta: Stäng fönster/taklucka när bilen lämnas. Om bilens integrerade kupévärmare (eller en portabel elektrisk) ska användas – rikta luftström från ventilationsmunstycket så att de inte pekar uppåt i kupén. Alternativt kan reducerad larmnivå användas, se Reducerad larmnivå (s. 183).

### OBS

Försök inte själv reparera eller förändra komponenter som ingår i larmsystemet. Alla sådana försök kan påverka försäkringsvillkoren.

### Aktivera larm

- Tryck på fjärrnyckelns låsknapp.

### Deaktivera larm

- Tryck på fjärrnyckelns upplåsningknapp.

### Stänga av utlöst larm

- Tryck på fjärrnyckelns upplåsningknapp eller genom att sätt in fjärrnyckeln i startläset.

### Relaterad information

- Larmindikator (s. 182)
- Larm – automatisk återaktivering (s. 182)
- Larm – fjärrnyckeln ur funktion (s. 182)



### Larmindikator

Larmindikatorn visar larmsystemets (s. 181) status.

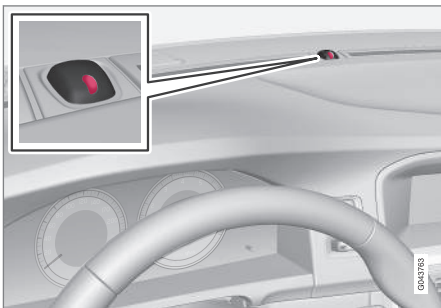

En röd lysdiod på instrumentpanelen visar larmsystemets status:

- Dioden släckt – larmet är frånkopplat
- Dioden blinkar en gång varannan sekund – larmet är inkopplat
- Dioden blinkar snabbt efter frånkoppling av larmet (och fram till dess att fjärrnyckeln satts i startlåset och nyckelläge I nås) – larmet har varit utlöst.

### Larm – automatisk återaktivering

Automatisk återaktivering av larmet (s. 181) förhindrar att bilen oavsiktligt lämnas med larmet deaktiverat.

Om bilen låsts upp med fjärrnyckeln (och larmet deaktiverats) men ingen av dörrarna eller bakluckan öppnats inom 2 minuter, återaktiveras larmet automatiskt. Samtidigt låses bilen igen.

### Relaterad information

- Reducerad larmnivå (s. 183)

### Larm – fjärrnyckeln ur funktion

Om larmet (s. 181) inte kan stängas av med fjärrnyckeln – om t.ex. nyckelns batteri (s. 169) är slut – kan bilen låsas upp, avlarmas och motorn startas på följande sätt:

1. Öppna förardörren med det löstagbara nyckelbladet (s. 173).
  - > Larmet löser ut, larmindikatorn (s. 182) blinkar snabbt och sirenen ljuder.



2. Sätt fjärrnyckeln i startlåset.
  - > Larmet deaktiveras och larmindikatorn slocknar.
3. Starta motorn.



## Larmsignaler

Vid utlöst larm (s. 181) ljuder en siren och samtliga körriktningvisare blinkar.

- En siren ljuder under 30 sekunder eller tills larmet stängs av. Sirenen har eget batteri och fungerar oberoende av bilens startbatteri.
- Samtliga körriktningvisare blinkar i 5 minuter eller tills larmet stängs av.

## Reducerad larmnivå

Reducerad larmnivå innebär att rörelse- och lutningssensorerna tillfälligt kan stängas av.

För att undvika oavsiktlig aktivering av larmet (s. 181) – om t.ex. en hund lämnas i låst bil eller vid färd med biltåg eller bilfärja – stäng tillfälligt av Rörelse- och lutningssensorer.

Tillvägagångssättet är detsamma som vid tillfällig urkoppling av Blockerat låsläge (s. 179)<sup>8</sup>.

## Relaterad information

- Larmindikator (s. 182)



## Typgodkännande – fjärrnyckelsystem

Typgodkännande för fjärrnyckelsystem kan utläsas i tabellen.

### Låssystem standard

Land/Område	
EU, Kina	 <p>Continental            FCC ID: K20599140204            IC:2877-0904G284            CCAB08LP1840T4            CEST9777C8306R            TNCULP02000023            CAH1 ID:2000D11124            Complies with IIA            Standards ISO17828            TA-2005/10            RLV287T08-268            Made in Cz</p>

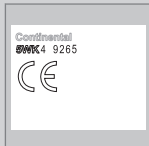
### Nyckellöst låssystem (Keyless drive)



Land/Område	
EU	 <p>Continental            SWK4 9265            CE</p>
Korea	 <p>Continental            SIE-SWK 49268            Made in Cz</p>

<sup>8</sup> Endast i kombination med larm.



# 06 Lås och larm



Land/Område	
Kina	 <p>Continental BNK4 9209 CETS/631D/0906/R TRICL/PD/SB/2008/08 CMI ID:2008EJ1121 Complies with IDA Standard D801782 T1-2008489 Made in Cz</p>
Hong Kong	 <p>Continental BNK4 9209</p>

## Relaterad information

- Fjärrnyckel (s. 160)

07

FÖRARSTÖD





## Aktivt chassi – Four C\*

Aktivt chassi "Four-C" (Continuously Controlled Chassis Concept), reglerar stötdämparnas egenskaper så att bilens köregenskaper kan justeras. Tre inställningar finns: **Comfort**, **Sport** och **Advanced**.

### Comfort

Inställningen gör att bilen upplevs bekvämare på grov och ojämn vägbeläggning. Stötdämpningen är mjuk och karossens rörelse är följsam och behaglig.

### Sport

Inställningen gör att bilen upplevs sportigare och rekommenderas vid mer aktiv körning. Styrresponsen är snabbare än i läge Comfort. Dämpningen är hårdare och karossen följer vägbanan för att minska krängning vid kurvtagning.

### Advanced

Denna inställning rekommenderas endast på riktigt jämn och slät vägbeläggning.

Stötdämparna är optimerade för maximalt väggrepp och krängning i kurvor är ytterligare minimerad.

## Handhavande



*Manöverknappar.*

Med mittkonsolens knappar väljs önskad chassieinställning. Den inställning som användes när motorn stängdes av, återaktiveras vid nästa motorstart. Undantaget är Advanced – den återstartas som Sport.

## Elektronisk stabilitetskontroll (ESC) – allmänt

Stabilitetssystemet ESC (Electronic Stability Control) hjälper föraren att undvika sladd och förbättrar bilens framkomlighet.



Vid inbromsning kan ESC-systemets ingrepp upplevas som ett pulserande ljud. Vid gaspådrag kan bilen accelerera långsammare än förväntat.



## VARNING

Stabilitetssystemet ESC är ett kompletterande hjälpmedel – det kan inte hantera alla situationer i alla väglag.

Föraren är alltid ansvarig för att fordonet framförs på ett säkert sätt samt enligt gällande trafikregler och bestämmelser.

ESC-systemet består av följande funktioner:

- Antisladdfunktion
- Antislirfunktion
- Dragkraftsfunktion

### Antisladdfunktion

Funktionen kontrollerar hjulens driv- och bromskraft individuellt för att stabilisera bilen.

### Antislirfunktion

Funktionen förhindrar att drivhjulens slirar mot vägbanan under acceleration.





### Dragkraftsfunktion

Funktionen är aktiv i låg fart och överför kraft från det drivhjul som slirar till det drivhjul som inte slirar.

### Relaterad information

- Elektronisk stabilitetskontroll (ESC) – handhavande (s. 187)
- Elektronisk stabilitetskontroll (ESC) – symboler och meddelanden (s. 188)

### Elektronisk stabilitetskontroll (ESC) – handhavande

#### Val av nivå – Sport-läge

ESC-systemet är alltid aktiverat – det kan inte stängas av.



Föraren kan dock välja **Sport**-läge vilket ger möjlighet till en mer aktiv körupplevelse.

**Sport**-läge väljs i menysystemet MY CAR. För beskrivning av menysystemet, se MY CAR (s. 109).

Vid **Sport**-läge känner systemet av om gaspedal, ratt rörelser och kurvtagning är mer aktiv än vid normal körning och tillåter då kontrollerad sladd med bakvagnen upp till en viss nivå innan det ingriper och stabiliserar bilen.

Om föraren t.ex. avbryter en kontrollerad sladd genom att släppa gaspedalen, ingriper ESC-systemet och stabiliserar bilen.

Med **Sport**-läge erhålls även maximal dragkraft om bilen kört fast eller vid körning i löst underlag – t.ex. sand eller djup snö.



**Sport**-läget indikeras i kombiinstrumentet med att denna symbol lyser med fast sken tills föraren väljer bort funktionen eller tills motorn stängs

av – efter nästa motorstart är ESC-systemet tillbaka i dess normalläge igen.

### Relaterad information

- Elektronisk stabilitetskontroll (ESC) – allmänt (s. 186)
- Elektronisk stabilitetskontroll (ESC) – symboler och meddelanden (s. 188)



## Elektronisk stabilitetskontroll (ESC) – symboler och meddelanden

Tabell

Symbol	Meddelande	Innebörd
	ESC Tillfälligt avstängd	ESC-systemet har temporärt reducerats p.g.a. för hög temperatur på bromskivorna – funktionen återaktiveras automatiskt när bromsarna har svalnat.
	ESC Service erfordras	ESC-systemet är ur funktion. <ul style="list-style-type: none"> <li>• Stanna bilen på en säker plats, stäng av motorn och starta den igen.</li> <li>• Uppsök verkstad om meddelandet kvarstår – en auktoriserad Volvoverkstad rekommenderas.</li> </ul>
 och 	"Meddelande"	Ett textmeddelande finns i kombiinstrumentet (s. 60) – Läs det!
	Fast sken i 2 sekunder.	Systemkontroll vid motorstart.
	Blinkande sken.	ESC-systemet ingriper.
	Fast sken.	<b>Sport-läge</b> är aktiverat. <b>OBS!</b> ESC-systemet är inte avstängt i detta läge – det är delvis reducerat.

**Relaterad information**

- Elektronisk stabilitetskontroll (ESC) – allmänt (s. 186)
- Elektronisk stabilitetskontroll (ESC) – handhavande (s. 187)



## Trafikskyltsinformation (RSI)\*

Funktionen Trafikskyltsinformation (RSI – Road Sign Information) hjälper föraren att komma ihåg vilka hastighetsrelaterade trafikskyltar bilen passerat.

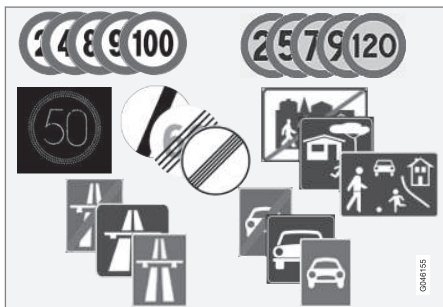

Exempel på läsbara hastighetsrelaterade skyltar<sup>1</sup>.

Funktionen RSI ger information om bl.a. aktuell hastighet, att en motorväg eller motortrafikled börjar/upphör samt när det råder omkörningsförbud.

I det fall både en skylt för motorväg/motortrafikled och en skylt med högsta tillåtna hastighet passerar, väljer RSI att visa skyltsymbol för högsta tillåtna hastighet.

## ⚠ VARNING

RSI fungerar inte i alla situationer utan är endast avsett att vara ett kompletterande hjälpmedel.

Föraren är alltid ytterst ansvarig för att fordonet förs fram på ett säkert sätt och enligt gällande trafikregler och bestämmelser.

### Relaterad information

- Trafikskyltsinformation (RSI)\* – handhavande (s. 190)
- Trafikskyltsinformation (RSI)\* – begränsning (s. 192)

## Trafikskyltsinformation (RSI)\* – handhavande

Funktionen Trafikskyltsinformation (RSI – Road Sign Information) hjälper föraren att komma ihåg vilka hastighetsrelaterade trafikskyltar bilen passerat.

Så här hanteras funktionen:

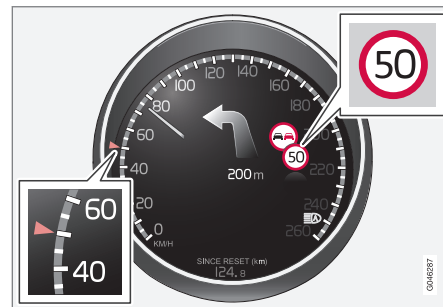

Registrerad hastighetsinformation<sup>2</sup>.

När RSI registrerat en trafikskylt med påbjuden hastighet, visar kombiinstrumentet den skylten som en symbol.

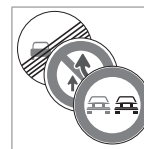

Tillsammans med symbolen för gällande hastighetsbegränsning, kan i förekommande fall även skylt med omkörningsförbud visas.

<sup>1</sup> Visade trafikskyltar i kombiinstrumentet är marknadsberoende – denna instruktions bilder visar endast några exempel.

<sup>2</sup> Visade trafikskyltar i kombiinstrumentet är marknadsberoende – denna instruktions bilder visar endast några exempel.



## Begränsning eller motorväg upphör

I situationer då RSI detekterar en skylt som innebär att hastighetsbegränsning upphör – eller annan hastighetsrelaterad information, t.ex. motorväg upphör – visar kombiinstrumentet motsvarande trafikskylt i ca 10 sekunder:

Exempel på sådana skyltar är:

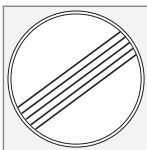

Samtliga begränsningar upphör.



Motorväg upphör.

Därefter döljs skyltinformationen tills nästa hastighetsrelaterad skylt detekteras.

## Tilläggstavlor

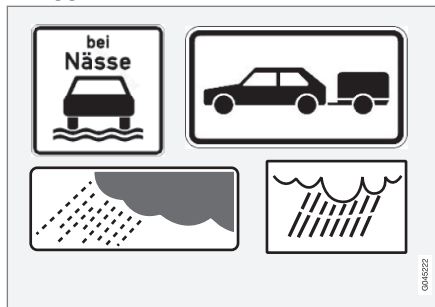

Exempel på tilläggstavlor<sup>2</sup>.

Ibland skyltas olika hastighetsbegränsningar för samma väg – en tilläggstavla anger då under vilka omständigheter hastigheterna gäller. Det kan vara särskilt olycksdrabbade vägavsnitt vid t.ex. regn och/eller dimma.

Tilläggsskylt relaterat regn visas endast om vindrutetorkarna används.

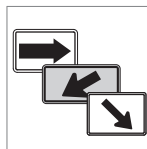

Hastighet som gäller på en avfart, anges på vissa marknader med en tilläggstavla innehållande en pil.

Hastighetsskylt kopplad till denna typ av tilläggstavla visas endast om föraren använder körriktningsvisaren.

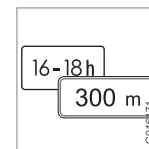

Vissa hastigheter gäller först efter t.ex. en viss sträcka eller under en viss tid på dygnet. Föraren uppmärksammas på den omständigheten med en symbol för tilläggsskylt under symbolen med hastighet.

## Visning av tilläggsinformation



En symbol för tilläggsskylt i form av en tom ram under kombiinstrumentets hastighetsymbol, betyder att RSI detekterat en tilläggstavla med kompletterande information för aktuell hastighetsbegränsning.

## Inställning i MY CAR

Det finns valmöjligheter för RSI i menysystemet **MY CAR**, se MY CAR (s. 109).

<sup>2</sup> Visade trafikskyltar i kombiinstrumentet är marknadsberoende – denna instruktions bilder visar endast några exempel.



## Trafikskyltsinformation På/Av



Kombiinstrumentets visning av hastighetsymboler kan stängas av. Funktionen kan aktiveras/deaktiveras i menysystemet **MY CAR**. För beskrivning av menysystemet, se MY CAR (s. 109).

## Hastighetsvarning



Föraren kan välja att få en varning då gällande hastighetsbegränsning överträds med 5 km/h eller mer. Varningen ges i form av att symbolen med gällande högsta hastighet temporärt blinkar då hastigheten överskrids.

Funktionen kan aktiveras/deaktiveras i menysystemet **MY CAR**. För beskrivning av menysystemet, se MY CAR (s. 109).

## Relaterad information

- Trafikskyltsinformation (RSI)\* (s. 190)
- Trafikskyltsinformation (RSI)\* – begränsningar (s. 192)
- MY CAR (s. 109)

## Trafikskyltsinformation (RSI)\* – begränsningar

Funktionen Trafikskyltsinformation (RSI – Road Sign Information) hjälper föraren att komma ihåg vilka hastighetsrelaterade trafikskyltar bilen passerat. Funktionen har följande begränsningar.

RSI-funktionens kamerasensor har begränsningar liknande det mänskliga ögats – läs mer om kamerasensorns begränsningar (s. 226)).

Skyltar som indirekt informerar om att hastighetsbegränsning råder, t.ex. namnskylt på stad/samhälle, registreras inte av RSI-funktionen.

Här följer några exempel på vad som kan störa funktionen:

- Blekta skyltar
- Skyltar placerade i kurva
- Vridna eller skadade skyltar
- Skymda eller dåligt placerade skyltar
- Skyltar delvis eller helt täckta med frost, snö och/eller smuts.

## Relaterad information

- Trafikskyltsinformation (RSI)\* (s. 190)
- Trafikskyltsinformation (RSI)\* – handhavande (s. 190)



## Farthållare\*

Farthållaren (CC – Cruise Control) hjälper föraren att hålla en jämn hastighet vilket ger en mer avkopplande körupplevelse på motorvägar och långa raka landsvägar i jämna trafikflöden.

### Översikt

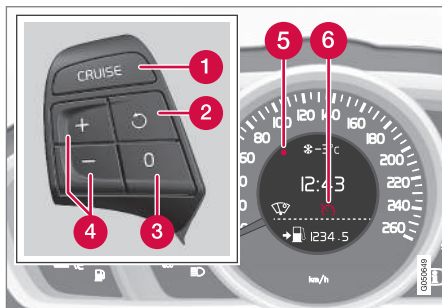

Rattens knappsats och kombiinstrument.

- 1 Farthållare – På/Av.
- 2 Beredskapsläge upphör och lagrad hastighet återupptas.
- 3 Beredskapsläge
- 4 Aktivera och justera hastighet.
- 5 Vald hastighet (GRÅ = Beredskapsläge).
- 6 Farthållare aktiv – VIT symbol (GRÅ = Beredskapsläge).

## ! VARNING

Föraren måste alltid vara observant på trafikförhållandet och ingripa när Farthållaren inte håller lämplig hastighet och/eller lämpligt avstånd.

Föraren är alltid ytterst ansvarig för att fordonet framförs på ett säkert sätt.

### Relaterad information

- Farthållare\* – hantera hastighet (s. 193)
- Farthållare\* – tillfällig deaktivering och beredskapsläge (s. 194)
- Farthållare\* – återuppta inställd hastighet (s. 195)
- Farthållare\* – stänga av (s. 195)
- Adaptiv farthållare – ACC\* (s. 195)

## Farthållare\* – hantera hastighet



Det är möjligt att aktivera, ställa in samt ändra lagrad hastighet.

### Aktivera och ställa in hastighet

#### För att sätta på Farthållaren:

- Tryck på rattknapp **CRUISE** (utan **Fartbegränsare**) eller  (**med** **Fartbegränsare**).
- > Farthållarens symbol (6) i kombiinstrumentet tänds – Farthållaren är i beredskapsläge.



#### För att aktivera Farthållaren:

- Vid önskad hastighet – tryck på rattknapp  eller .
- > Aktuell hastighet lagras i minnet och kombiinstrumentets markering (5) tänds vid den valda hastigheten och symbol (6) skiftar från GRÅ till VIT – bilen följer där efter den lagrade hastigheten.

## i OBS

Farthållaren kan inte kopplas in vid hastigheter under 30 km/h.

## Ändra lagrad hastighet

Lagrad hastighet ändras med korta eller långa tryck på knapp  eller .

För att justera +/- 5 km/h:

- Använd korta tryck – varje tryck ger +/- 5 km/h.



## 07 Förarstöd



För att justera +/- 1 km/h:

- Håll knappen intryckt och släpp när kombiinstrumentets markering är vid önskad hastighet.

Senast gjorda tryck lagras i minnet.

Om farten ökas med gaspedalen innan tryck på -knapp, är det bilens aktuella hastighet vid knapptrycket som lagras.

En tillfällig fartökning med gaspedalen, t.ex. vid en omkörning, påverkar inte inställningen – bilen återgår till senast lagrad hastighet när gaspedalen släpps.

### OBS

Om någon av Farthållarens knappar hålls intryckt flera minuter, blockeras den och stängs av. För att kunna återaktivera Farthållaren, måste bilen stannas och motorn återstartas.

### Relaterad information

- Farthållare\* (s. 193)

### Farthållare\* – tillfällig deaktivering och beredskapsläge

*Funktionen kan tillfälligt deaktiveras och försättas i beredskapsläge.*

#### Tillfällig deaktivering – beredskapsläge

För att tillfälligt koppla ur Farthållaren och ställa den i beredskapsläge:

- Tryck på rattknapp .
- > Kombiinstrumentets markering (5) och symbol (6) skiftar färg från VIT till GRÅ – Farthållaren är temporärt urkopplad.

#### Beredskapsläge p.g.a. föraringrepp

Farthållaren kopplas tillfälligt ur och ställs automatiskt i beredskapsläge om:

- färdbronsen används
- kopplingspedalen trycks ner
- växelspaken/-väljaren förs till **N**-läge
- föraren håller högre hastighet än den lagrade, längre än 1 minut.

Föraren måste därefter själv reglera hastigheten.

En tillfällig fartökning med gaspedalen, t.ex. vid en omkörning, påverkar inte inställningen – bilen återgår till senast lagrad hastighet när gaspedalen släpps.

#### Automatiskt beredskapsläge

Farthållaren kopplas tillfälligt ur och ställs i beredskapsläge om:

- hjulen tappar väggreppet
- motorvarvtalet är för lågt/högt
- hastigheten sjunker under ca 30 km/h.

Föraren måste därefter själv reglera hastigheten.

#### Relaterad information

- Farthållare\* (s. 193)
- Farthållare\* – hantera hastighet (s. 193)
- Farthållare\* – återuppta inställd hastighet (s. 195)
- Farthållare\* – stänga av (s. 195)





### Farthållare\* – återuppta inställd hastighet

Farthållaren (CC – Cruise Control) hjälper föraren att hålla en jämn hastighet.

Efter tillfällig deaktivering och beredskapsläge (s. 194) är det möjligt att återuppta inställd hastighet.

För att återaktivera farthållaren ur beredskapsläge:

- Tryck på rattknapp .
- > Kombiinstrumentets markering (5) och symbol (6) skiftar färg från GRÅ till VIT – bilen följer därefter den senast lagrade hastigheten.

#### OBS

En markant hastighetsökning kan följa efter att hastigheten återupptagits med .

#### Relaterad information

- Farthållare\* (s. 193)
- Farthållare\* – hantera hastighet (s. 193)
- Farthållare\* – tillfällig deaktivering och beredskapsläge (s. 194)
- Farthållare\* – stänga av (s. 195)

### Farthållare\* – stänga av

Här beskrivs hur den stängs av.

Farthållaren stängs av med rattknapp (1) eller genom att stänga av motorn – därmed raderas den inställda/lagrade hastigheten och på sedan inte återupptas med -knappen.

#### Relaterad information

- Farthållare\* (s. 193)
- Farthållare\* – hantera hastighet (s. 193)
- Farthållare\* – tillfällig deaktivering och beredskapsläge (s. 194)
- Farthållare\* – återuppta inställd hastighet (s. 195)

### Adaptiv farthållare – ACC\*

Den Adaptiva farthållaren (ACC – Adaptive Cruise Control) hjälper föraren att hålla en jämn hastighet kombinerat med ett förvalt tidsintervall till framförvarande fordon.

Den adaptiva farthållaren ger en mer avkopplande körupplevelse på långa resor på motorvägar och långa raka landsvägar i jämna trafikflöden.

Föraren ställer in önskad hastighet (s. 199) och tidsintervall (s. 200) till bilen framför. När radardetektorn upptäcker ett långsammare fordon framför bilen, anpassas hastigheten automatiskt till detta. Då vägen är fri återgår bilen till vald hastighet.

Om den Adaptiva farthållaren är avstängd eller ställd i beredskapsläge (s. 201) och bilen kommer för nära ett framförvarande fordon, varnas föraren istället av funktionen Avståndsvarning (s. 210) för det korta avståndet.



## VARNING

Föraren måste alltid vara observant på trafikförhållandena och ingripa när den Adaptiva farthållaren inte håller lämplig hastighet eller lämpligt avstånd.

Den Adaptiva farthållaren kan inte hantera alla trafik-, väder- och vägförhållanden.

Läs alla avsnitt om den Adaptiva farthållaren i ägarmanualen för att ta del av dess begränsningar, vilka föraren ska vara medveten om innan den används.

Föraren är alltid ansvarig för att rätt avstånd och hastighet hålls, även när den Adaptiva farthållaren används.

## VIKTIGT

Underhåll av den Adaptiva farthållarens komponenter får endast utföras på verkstad – en auktoriserad Volvoverkstad rekommenderas.

### Automatisk växellåda

Bilar med automatisk växellåda har utökade funktioner med den Adaptiva farthållarens funktion Köassistans (s. 202).

### Relaterad information

- Adaptiv farthållare\* – funktion (s. 196)
- Adaptiv farthållare\* – översikt (s. 198)
- Adaptiv farthållare\* – hantera hastighet (s. 199)

- Adaptiv farthållare\* – ställa in tidsavstånd (s. 200)
- Adaptiv farthållare\* – tillfällig deaktivering och beredskapsläge (s. 201)
- Adaptiv farthållare\* – köra om annat fordon (s. 202)
- Adaptiv farthållare\* – stänga av (s. 202)
- Adaptiv farthållare\* – köassistans (s. 202)
- Adaptiv farthållare\* – skifta farthållarfunktionalitet (s. 204)
- Radarsensor (s. 205)
- Radarsensor – begränsningar (s. 205)
- Adaptiv farthållare\* – felsökning och åtgärd (s. 207)
- Adaptiv farthållare\* – symboler och meddelanden (s. 208)

### Adaptiv farthållare\* – funktion

*Den består av en farthållare och en samverkande avståndshållare.*



## Funktionsöversikt

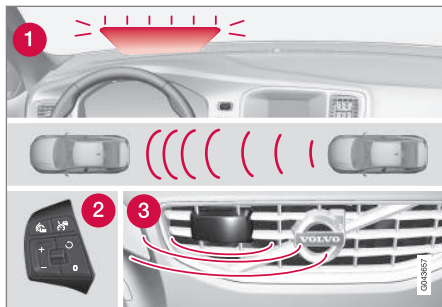

Funktionsöversikt<sup>3</sup>.

- 1 Varningslampa – inbromsning av förare nödvändig
- 2 Rattens knappsats (s. 198)
- 3 Radarsensor (s. 205)

## ! VARNING

Den Adaptiva farthållaren är inte ett kollisionsundvikande system. Föraren måste ingripa om systemet inte upptäcker ett framförvarande fordon.

Den Adaptiva farthållaren bromsar inte för människor eller djur och inte för små fordon, t.ex. cyklar och motorcyklar. Inte heller för mötande, långsamtgående eller stillastående fordon och föremål.

Använd inte den Adaptiva farthållaren vid exempelvis stadstrafik, tät trafik, korsningar, halka, mycket vatten eller slask på vägbanan, kraftigt regn/snöfall, dålig sikt, kurviga vägar eller av- och påfarter.

Avståndet till framförvarande fordon (s. 200) mäts huvudsakligen med en radarsensor (s. 205). Farthållarfunktionen reglerar hastigheten med gaspådrag och inbromsningar. Det är normalt att bromsarna ger ifrån sig svaga ljud när den Adaptiva farthållaren använder dem.

## ! VARNING

Bromspedalen rör sig när den Adaptiva farthållaren bromsar. Vila inte foten under bromspedalen – den kan då bli klämd.

Den Adaptiva farthållaren eftersträvar att följa framförvarande fordon i den egna filen på ett av föraren inställt tidsavstånd (s. 200). Om radarsensorn inte ser något framförvarande fordon kommer bilen att istället hålla den av föraren inställda och lagrade hastigheten. Så sker även om framförvarande fordons hastighet överskrider den lagrade hastigheten.

Den Adaptiva farthållaren strävar efter att reglera hastigheten på ett mjukt sätt. I situationer som kräver snabba inbromsningar måste föraren bromsa själv. Detta gäller vid stora hastighetsskillnader eller om framförvarande bil bromsar kraftigt. På grund av begränsningar hos radarsensorn (s. 205) kan en inbromsning komma oväntat eller utebli.

Den Adaptiva farthållaren kan aktiveras att följa ett annat fordon i hastigheter från 30 km/h<sup>4</sup> upp till 200 km/h. Sjunker hastigheten under 30 km/h eller om motorvarvtalet blir för lågt, ställs farthållaren i beredskapsläge (s. 201) varvid automatisk bromsning upphör – föraren måste då ta över själv för att hålla ett säkert avstånd till framförvarande fordon.

## Varningslampa – inbromsning av förare nödvändig

Den Adaptiva farthållaren har en bromsförmåga som motsvarar mer än 40 % av bilens bromskapacitet.

<sup>3</sup> OBS! Bilden är schematisk – detaljer kan skilja beroende av bilmodell.

<sup>4</sup> Köassistenten (s. 202) (i bilar med automatisk växellåda) kan hantera intervall 0–200 km/h.

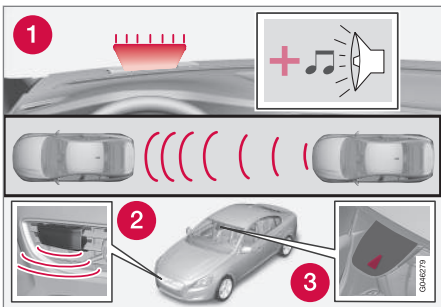

1. Kollisionsvarnarens varningslampa och varningsljud<sup>5</sup>.

Om bilen behöver bromsas kraftigare än den Adaptiva farthållaren klarar och föraren inte bromsar, används Kollisionsvarnarens (s. 220) varningslampa och varningsljud för att göra föraren uppmärksam på att ett omedelbart ingripande är nödvändigt.

## **i** OBS

Varningslampan kan vara svår att upptäcka vid starkt solljus eller vid användning av solglasögon.

## **!** VARNING

Den Adaptiva farthållaren varnar endast för fordon som radarsensorn har upptäckt. Därför kan varningen utebli eller ske med viss fördröjning. Invänta inte en varning utan bromsa när det behövs.

## Branta vägar och/eller tung last

Tänk på att den Adaptiva farthållaren i första hand är avsedd att användas vid körning på plana vägbanor. Den kan ha svårigheter att hålla korrekt avstånd till framförvarande fordon vid körning i branta utförslut, med tung last eller med släpfordon – var då extra uppmärksam och beredd att bromsa.

## Relaterad information

- Adaptiv farthållare – ACC\* (s. 195)
- Adaptiv farthållare\* – stänga av (s. 202)
- Adaptiv farthållare\* – köra om annat fordon (s. 202)

## Adaptiv farthållare\* – översikt

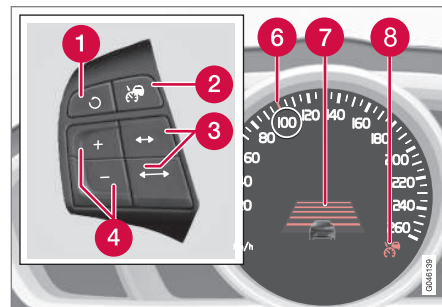

- 1 Beredskapsläge upphör och lagrad hastighet återupptas.
- 2 Farthållare – På/Av eller Beredskapsläge.
- 3 Tidsavstånd – Öka/minska.
- 4 Aktivera och justera hastighet.
- 5 (Används ej)
- 6 Grön markering vid lagrad hastighet (VIT = beredskapsläge).
- 7 Tidsavstånd
- 8 ACC är aktiv vid GRÖN symbol (VIT = beredskapsläge).

<sup>5</sup> OBS! Bilden är schematisk – detaljer kan avvika beroende av bilmodell.

\* Tillval/tillbehör, för mer information se Introduktion.



### Relaterad information



- Adaptiv farthållare – ACC\* (s. 195)
- Adaptiv farthållare\* – funktion (s. 196)
- Adaptiv farthållare\* – symboler och meddelanden (s. 208)

### Adaptiv farthållare\* – hantera hastighet

#### För att sätta på ACC:

- Tryck på rattknapp  – en liknande VIT symbol tänds i kombiinstrumentet (8) vilket visar att den Adaptiva farthållaren är i beredskapsläge (s. 201).

#### För att aktivera ACC:

- Vid önskad hastighet – tryck på rattknapp  eller .
- > Aktuell hastighet lagras i minnet, kombiinstrumentet visar ett "förstoringsglas" (6) runt den lagrade hastigheten någon sekund och dess markering skiftar från VIT till GRÖN.



Då denna symbol skiftar färg från VIT till GRÖN är ACC aktiv och bilen håller lagrad hastighet.

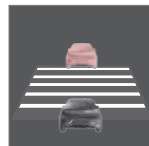



Endast då symbolen visar bild av ett annat fordon, regleras **avståndet** till framförvarande fordon av ACC.



Samtidigt markeras ett hastighetsintervall:

- den högre hastigheten med GRÖN markering är den förprogrammerade hastigheten
- den lägre hastigheten är det framförvarande fordonets hastighet.

### Ändra lagrad hastighet

Lagrad hastighet ändras med korta eller långa tryck på knapp  eller .

För att justera +/- 5 km/h:

- Använd korta tryck – varje tryck ger +/- 5 km/h.

För att justera +/- 1 km/h:

- Håll knappen intryckt och släpp när kombiinstrumentets markering är vid önskad hastighet.

Senast gjorda tryck lagras i minnet.

Om farten ökas med gaspedalen innan tryck på -knapp, är det bilens aktuella hastighet vid knapptrycket som lagras.

En tillfällig fartökning med gaspedalen, t.ex. vid en omkörning, påverkar inte inställningen – bilen återgår till senast lagrad hastighet när gaspedalen släpps.



## OBS

Om någon av den Adaptiva farthållarens knappar hålls intryckt flera minuter, blockeras funktionen och stängs av. För att kunna återaktivera den igen, måste bilen stannas och motorn återstartas.

I vissa situationer kan den inte återaktiveras – då visar kombiinstrumentet (s. 208) **Adaptiv farthållare ej tillgänglig**.

### Relaterad information

- Adaptiv farthållare – ACC\* (s. 195)
- Adaptiv farthållare\* – översikt (s. 198)
- Adaptiv farthållare\* – funktion (s. 196)



## Adaptiv farthållare\* – ställa in tidsavstånd



Olika tidsavstånd till framförvarande fordon kan väljas och visas i kombiinstrumentet som 1–5 stycken horisontella streck – ju fler streck desto längre tidsavstånd. Ett streck motsvarar

ca 1 sekund till framförvarande fordon, 5 streck ca 3 sekunder.

För att ställa in/ändra tidsavståndet:

- Öka eller minska med rattknapparna /  
.

I låg fart, då avstånden blir korta, ökar den Adaptiva farthållaren tidsluckan något.

För att kunna följa framförvarande bil på ett mjukt och komfortabelt sätt, tillåter den Adaptiva farthållaren tidsluckan att variera påtagligt i vissa lägen.

Observera att små tidsavstånd ger föraren kort tid att reagera och agera om något oförutsett skulle inträffa i trafiken.

Samma symbol visas även när funktionen Avståndsvarning (s. 210) är aktiverad.

## OBS

Använd endast tidsavstånd som är tillåtna enligt lokala trafikbestämmelser.

Om den Adaptiva farthållaren inte verkar reagera vid aktivering kan orsaken vara att tidavståndet till framförvarande fordon förhindrar en hastighetsökning.

Ju högre hastighet desto längre blir avståndet i meter räknat, för ett givet tidsavstånd.

Läs mer om hur hastigheten hanteras (s. 199).

### Relaterad information

- Adaptiv farthållare – ACC\* (s. 195)
- Adaptiv farthållare\* – översikt (s. 198)
- Adaptiv farthållare\* – funktion (s. 196)
- Adaptiv farthållare\* – stänga av (s. 202)



## Adaptiv farthållare\* – tillfällig deaktivering och beredskapsläge

Den Adaptiva farthållaren kan tillfälligt deaktiveras och försättas i beredskapsläge.

### Tillfällig deaktivering/beredskapsläge

För att tillfälligt koppla ur den Adaptiva farthållaren och ställa den i beredskapsläge:

- Tryck på rattknapp



Denna symbol och lagrad hastighetsmarkering skiftar då färg från GRÖN till VIT.

### Beredskapsläge p.g.a. föraringrepp

Den Adaptiva farthållaren kopplas tillfälligt ur och ställs automatiskt i beredskapsläge om:

- färdbronsen används
- kopplingspedalen är nertryckt längre än 1 minut<sup>6</sup>
- växelväljaren förs till **N**-läge (automatisk växellåda)
- föraren håller högre hastighet än den lagrade, längre än 1 minut.

Föraren måste därefter själv reglera hastigheten.

En tillfällig fartökning med gaspedalen, t.ex. vid en omkörning, påverkar inte inställningen – bilen återgår till senast lagrad hastighet när gaspedalen släpps.

<sup>6</sup> Att frikoppla och välja högre eller lägre växel medför inget beredskapsläge.

<sup>7</sup> Gäller inte bil med Köassistent – den klarar ända ner till stillastående.

### Automatiskt beredskapsläge

Den Adaptiva farthållaren är beroende av andra system, t.ex. Stabilitetssystemet ESC (s. 186). Om något av dessa system upphör att fungera, stängs den Adaptiva farthållaren av automatiskt.

Vid automatisk deaktivering ljuder en signal och meddelandet **Adaptiv farthållare urkopplad** visas i kombiinstrumentet. Föraren måste då ingripa och själv anpassa hastighet och avstånd till framförvarande fordon.

En automatisk deaktivering kan bero på att:

- föraren öppnar dörren
- föraren tar av sig bältet
- motorvarvtalet är för lågt/högt
- hastigheten sjunkit under 30 km/h<sup>7</sup>
- hjulen tappar väggreppet
- bromstemperaturen är hög
- radarsensorn är täckt av t.ex. blöt snö eller kraftigt regn (radarvågorna blockeras).

### Återuppta inställd hastighet

Adaptiv farthållare i beredskapsläge återaktiveras med ett tryck på rattknapp – hastigheten sätts då till den senast lagrade.



### OBS

En markant hastighetsökning kan följa efter att hastigheten återupptagits med .

### Relaterad information

- Adaptiv farthållare – ACC\* (s. 195)
- Adaptiv farthållare\* – översikt (s. 198)
- Farthållare\* (s. 193)



## Adaptiv farthållare\* – köra om annat fordon

Då bilen följer ett annat fordon och föraren markerar en förestående omkörning med körriktningsvisaren<sup>8</sup>, hjälper den Adaptiva farthållaren till genom att kortvarigt accelerera bilen mot framförvarande fordon.

Funktionen är aktiv i hastigheter över 70 km/h.



### VARNING

Var uppmärksam på att denna funktion kan aktiveras vid fler situationer förutom vid omkörning, t.ex. då körriktningsvisare används för att markera filbyte eller avfart till annan väg – bilen kommer då att kortvarigt accelerera.

### Relaterad information

- Adaptiv farthållare – ACC\* (s. 195)
- Adaptiv farthållare\* – översikt (s. 198)
- Adaptiv farthållare\* – funktion (s. 196)

## Adaptiv farthållare\* – stänga av

Med ett kort tryck på rattknapp  ställs den Adaptiva farthållaren i beredskapsläge (s. 201). Med ytterligare ett kort trycks stängs den av – därmed raderas den inställda/lagrade hastigheten och kan sedan inte återupptas med -knappen.

### Relaterad information

- Adaptiv farthållare – ACC\* (s. 195)
- Adaptiv farthållare\* – funktion (s. 196)
- Adaptiv farthållare\* – symboler och meddelanden (s. 208)

## Adaptiv farthållare\* – köassistans

*Köassistans ger den Adaptiva farthållaren utökad funktionalitet även i hastigheter under 30 km/h.*

I bil med automatisk växellåda är den Adaptiva farthållaren kompletterad med funktionen Köassistans (även kallad "Queue Assist").

Köassistans har följande funktioner:

- Utökat hastighetsintervall – även under 30 km/h och stillastående
- Målbyte
- Automatisk bromsning upphör vid stillastående
- Automatisk aktivering parkeringsbroms.

Observera att minsta programmerbara hastighet för den Adaptiva farthållaren är 30 km/h – även om den klarar att följa ett annat fordon ner till stillastående, kan en lägre hastighet än 30 km/h **inte** väljas/lagras.

### Utökat hastighetsintervall

#### OBS

För att kunna aktivera den Adaptiva farthållaren måste förardörren vara stängd och föraren ha säkerhetsbältet påtaget.

<sup>8</sup> Endast vid vänsterblink i vänsterstyrd bil, respektive blink åt höger i högerstyrd bil.





Med automatisk växellåda kan den Adaptiva farthållaren följa ett annat fordon inom intervallet 0–200 km/h.

### **i** OBS

För att kunna aktivera den Adaptiva farthållaren vid hastighet lägre än 30 km/h krävs ett framförvarande fordon inom rimligt avstånd.

Vid korta stopp i samband med krypkörning i långsam trafik eller vid trafikljus återupptas körningen automatiskt om stoppen inte överstiger ca 3 sekunder – tar det längre tid innan framförvarande bil börjar rulla igen, ställs den Adaptiva farthållaren i beredskapsläge med automatisk bromsning. Föraren måste sedan återaktivera den på ett av följande sätt:

- Tryck på rattknapp .

eller

- Tryck ner gaspedalen.

> Därefter kommer den Adaptiva farthållaren att återuppta följandet av framförvarande fordon.

### **i** OBS

Köassistenten kan hålla bilen stillastående i högst 4 minuter – därefter ansätts parkeringsbromsen och den Adaptiva farthållaren kopplas ur.

- Innan den Adaptiva farthållaren kan återaktiveras, måste parkeringsbromsen lossas.

### Målbyte

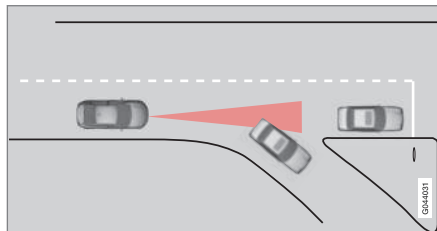

Om framförvarande målfordon hastigt viker av kan stillastående trafik finnas framför.

När den Adaptiva farthållaren följer ett annat fordon i hastigheter **under** 30 km/h och byter mål från ett rörligt till ett stillastående fordon, kommer den Adaptiva farthållaren att bromsa för det stillastående fordonet.

### **!** VARNING

När den Adaptiva farthållaren följer ett annat fordon i hastigheter **över** 30 km/h och byter mål från ett rörligt till ett stillastående fordon, kommer den Adaptiva farthållaren att ignorera det stillastående fordonet och istället välja den lagrade hastigheten.

- Föraren måste själv ingripa och bromsa.

### Automatiskt beredskapsläge vid målbyte

Den Adaptiva farthållaren kopplas ur och ställs i beredskapsläge:

- då hastigheten understiger 5 km/h och den Adaptiva farthållaren är osäker på om målobjektet är ett stillastående fordon eller något annat objekt, t.ex. ett farthinder.
- då hastigheten understiger 5 km/h och framförvarande fordon viker av så den Adaptiva farthållaren inte längre har ett fordon att följa.

### Upphörande av automatisk bromsning vid stillastående

I vissa situationer avbryter Köassistentens automatisk bromsning vid stillastående. Det innebär att bromsarna släpper och bilen kan börja rulla – föraren måste därför ingripa och själv bromsa för att hålla bilen.



Köassistans släpper färdbronsen och ställer den Adaptiva farthållaren i beredskapsläge i följande situationer:

- föraren sätter foten på bromspedalen
- parkeringsbromsen ansätts
- växelväljaren förs till **P**-, **N**- eller **R**-läge
- föraren ställer den Adaptiva farthållaren i beredskapsläge.

## Automatisk aktivering parkeringsbroms

I vissa situationer ansätter Köassistans parkeringsbromsen för att hålla bilen fortsatt stilla.

Det sker om:

- föraren öppnar dörren eller tar av sig säkerhetsbältet
- ESC ändras från **Normal**- till **Sport**-läge
- Köassistans hållit bilen stilla längre än 4 minuter
- motorn stängs av
- bromsarna överhettats.

## Relaterad information

- Adaptiv farthållare – ACC\* (s. 195)
- Adaptiv farthållare\* – översikt (s. 198)
- Adaptiv farthållare\* – funktion (s. 196)

## Adaptiv farthållare\* – skifta farthållarfunktionalitet

### Skifta från ACC till CC

I kombiinstrumentet visas en symbol för aktiv farthållare:

CC Cruise Control	ACC Adaptive Cruise Control
Farthållare	Adaptiv farthållare

Med en knapptryckning kan den Adaptiva delen (avståndshållaren) i Farthållaren deaktiveras varvid bilen endast följer den satta/lagrade hastigheten.

- Gör ett **långt** tryck på rattknapp – kombiinstrumentets symbol skiftar från till .
- > Därmed är standardfarthållaren (s. 193) CC (Cruise Control) aktiverad.



## VARNING

Bilen bromsar inte längre automatiskt efter skifte från ACC till CC – den följer endast satt hastighet.

## Skifta tillbaka från CC till ACC

Stäng av farthållaren med 1–2 tryck på -knappen enligt avstängningsinstruktionen (s. 202). Nästa gång systemet sätts på, är det den Adaptiva farthållaren som aktiveras.

## Relaterad information

- Adaptiv farthållare – ACC\* (s. 195)
- Adaptiv farthållare\* – översikt (s. 198)
- Adaptiv farthållare\* – funktion (s. 196)



## Radarsensor

Radarsensorns uppgift är att upptäcka bilar eller större fordon i samma köriktning, i samma körfält.

Radarsensorn används av följande funktioner:

- Avståndsvarning\*
- Adaptiv farthållare\*
- Kollisionsvarnare med auto-broms och fotgängarskydd\*

### ! VIKTIGT

Vid synlig skada på bilens grill eller vid misstanke om att radarsensorn kan vara skadad:

- Kontakta en verkstad – en auktoriserad Volvoverkstad rekommenderas.

Funktionen kan helt eller delvis utebli – alternativt fungera felaktigt – om grillen, radarsensorn eller dess konsol är skadad eller har lossnat.

Modifiering av radarsensorn kan göra den olaglig att använda.

## Relaterad information

- Radarsensor – begränsningar (s. 205)
- Adaptiv farthållare – ACC\* (s. 195)
- Kollisionsvarnare\* (s. 220)
- Avståndsvarning\* (s. 210)

## Radarsensor – begränsningar

En radarsensor (s. 205) har vissa begränsningar – bland annat på grund av dess begränsade synfält.

Den Adaptiva farthållarens förmåga att upptäcka ett framförvarande fordon minskar kraftigt om:

- framförvarande fordons hastighet skiljer mycket från det egna fordonets
- dess radarsensor blir blockerad – t.ex. vid kraftigt regn eller om snöslask eller andra föremål har samlats framför radarsensorn.

### i OBS

Håll ren ytan framför radarsensorn – se underrubriken "Underhåll" (s. 224).

## Synfält

Radarsensorn har ett begränsat synfält. I vissa situationer upptäcks inte ett annat fordon eller upptäckten sker senare än förväntat.

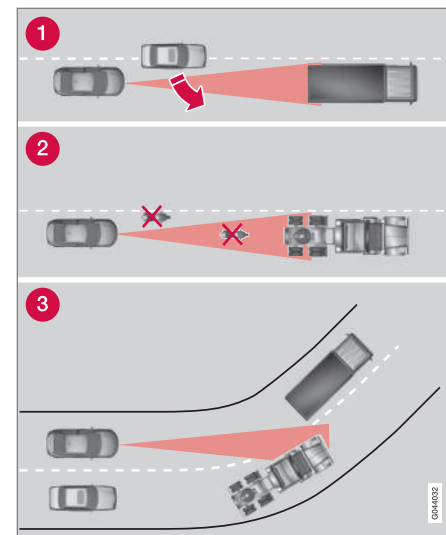

ACC:ns synfält.

- 1 Radarsensorn kan ibland upptäcka fordon sent på korta avstånd – t.ex. ett fordon som kör in mellan eget och framförvarande fordon.
- 2 Små fordon, exempelvis motorcyklar, eller fordon som inte kör mitt i filen kan förbli oupptäckta.
- 3 I kurvor kan radarsensorn upptäcka fel fordon eller tappa ett upptäckt fordon ur sikte.



## VARNING

Föraren måste alltid vara observant på trafikförhållandena och ingripa när den Adaptiva farthållaren inte håller lämplig hastighet eller lämpligt avstånd.

Den Adaptiva farthållaren kan inte hantera alla trafik-, väder- och vägförhållanden.

Läs alla avsnitt om den Adaptiva farthållaren i ägarmanualen för att ta del av dess begränsningar, vilka föraren ska vara medveten om innan den används.

Föraren är alltid ansvarig för att rätt avstånd och hastighet hålls, även när den Adaptiva farthållaren används.

## VARNING

Tillbehör eller andra föremål som t.ex. extraljus får inte monteras framför grillen.

## VARNING

Den Adaptiva farthållaren är inte ett kollisionsundvikande system. Föraren måste ingripa om systemet inte upptäcker ett framförvarande fordon.

Den Adaptiva farthållaren bromsar inte för människor eller djur och inte för små fordon, t.ex. cyklar och motorcyklar. Inte heller för mötande, långsamtgående eller stillastående fordon och föremål.

Använd inte den Adaptiva farthållaren vid exempelvis stadstrafik, tät trafik, korsningar, halka, mycket vatten eller slask på vägbanan, kraftigt regn/snöfall, dålig sikt, kurviga vägar eller av- och påfarter.

### Relaterad information

- Adaptiv farthållare – ACC\* (s. 195)
- Kollisionsvarnare\* (s. 220)
- Avståndsvarning\* (s. 210)



### Adaptiv farthållare\* – felsökning och åtgärd

Om kombiinstrumentet visar meddelandet **Radarn blockerad** Se **handbok** innebär det att den Adaptiva farthållarens radarsen-

sor (s. 205) inte kan upptäcka andra fordon framför bilen.

Detta meddelande indikerar att inte heller funktionerna Avståndsvarning (s. 210) eller

Kollisionsvarnare med auto-broms (s. 220) fungerar.

I följande tabell visas exempel på möjliga orsaker till att meddelandet visas och lämplig åtgärd:

Orsak	Åtgärd
Radarytan i grillen är smutsig eller belagd med is eller snö.	Gör ren radarytan i grillen från smuts, is och snö.
Kraftigt regn eller snö blockerar radarsignalerna.	Ingen åtgärd. Ibland fungerar inte radarn vid kraftig nederbörd.
Vatten eller snö från vägbanan virvlar upp och blockerar radarsignalerna.	Ingen åtgärd. Ibland fungerar inte radarn vid mycket blöt eller snöig vägbanan.
Radarytan är rengjord men meddelandet kvarstår.	Avvakta. Det kan ta några minuter för radarn att upptäcka att den inte längre är blockerad.

#### Relaterad information

- Adaptiv farthållare\* – översikt (s. 198)
- Adaptiv farthållare\* – funktion (s. 196)
- Adaptiv farthållare\* – symboler och meddelanden (s. 208)



## Adaptiv farthållare\* – symboler och meddelanden

Ibland kan den Adaptiva farthållaren visa en symbol och/eller ett textmeddelande. Här är

*några exempel – följ i förekommande fall given rekommendation:*

Symbol	Meddelande	Innebörd
	Symbolen är GRÖN	Bilen håller lagrad hastighet.
	Symbolen är VIT	Den Adaptiva farthållaren är satt i beredskapsläge.
		Standardfarthållare är manuellt vald.
	<b>Ställ ESC på Normal för att aktivera farthållare</b>	Adaptiva farthållaren går inte att aktivera förrän Stabilitetssystemet (ESC) (s. 186) har satts i Normalläge.
	<b>Adaptiv farthållare urkopplad</b>	Adaptiva farthållaren har stängts av – föraren måste själv reglera hastigheten.
	<b>Adaptiv farthållare ej tillgänglig</b>	Adaptiva farthållaren kan inte aktiveras. Detta kan bland annat bero på att: <ul style="list-style-type: none"> <li>• bromstemperaturen är hög</li> <li>• radarsensorn är blockerad av t.ex. blöt snö eller regn.</li> </ul>
	<b>Radarn blockerad Se handbok</b>	Adaptiva farthållaren är tillfälligt ur funktion. <ul style="list-style-type: none"> <li>• Radarsensorn är blockerad och kan inte upptäcka andra fordon. T.ex. vid kraftigt regn eller om snöslask har samlats framför radarsensorn.</li> </ul> Föraren kan då välja att skifta till (s. 204) ordinarie Farthållare (CC) – ett textmeddelande informerar om lämpliga alternativ. Läs om radarsensorns begränsningar (s. 205).

07



Symbol	Meddelande	Innebörd
	<b>Adaptiv farthållare Service erfordras</b>	<p>Adaptiva farthållaren är ur funktion.</p> <ul style="list-style-type: none"> <li>• Kontakta en verkstad – en auktoriserad Volvoverkstad rekommenderas.</li> </ul>
	<b>Bromsa för att hålla bilen + akustiskt larm</b> (Endast med Köassistent)	<p>Bilen står stilla och Farthållaren kommer att släppa färdbronsen för att låta parkeringsbromsen ta över och hålla bilen, men ett fel på parkeringsbromsen gör att bilen strax kommer att börja rulla.</p> <ul style="list-style-type: none"> <li>• Föraren måste bromsa själv. Meddelandet kvarstår och larmet ljuder tills föraren trampar på bromspedalen eller använder gaspedalen.</li> </ul>
	<b>Under 30 km/h Framförvarande fordon erfordras</b> (Endast med Köassistent)	<p>Visas vid försök att aktivera Farthållaren vid hastighet under 30 km/h utan ett framförvarande fordon inom aktiveringsavstånd (ca 30 meter).</p>

#### Relaterad information

- Adaptiv farthållare – ACC\* (s. 195)
- Adaptiv farthållare\* – översikt (s. 198)
- Adaptiv farthållare\* – funktion (s. 196)



## Avståndsvarning\*

Avståndsvarning (*Distance Alert*) är en funktion som informerar föraren om tidsavståndet till framförvarande fordon.

Avståndsvarningen är aktiv i hastigheter över 30 km/h och reagerar endast för fordon som kör framför det egna fordonet, i samma riktning. För mötande, långsamtgående eller stillastående fordon ges ingen avståndsinformation.

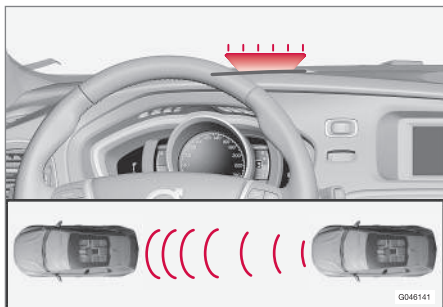

Orange varningsljus<sup>11</sup>.

En orange varningslampa i vindrutan lyser med fast sken om avståndet till framförvarande fordon är kortare än det inställda tidsavståndet.

## **i** OBS

Avståndsvarning är deaktiverad under tiden Adaptiv farthållare är aktiv.

## **!** VARNING

Avståndsvarningen reagerar endast om avståndet till framförvarande fordon är kortare än det förinställda värdet – det egna fordonets hastighet påverkas inte.

## Handhavande

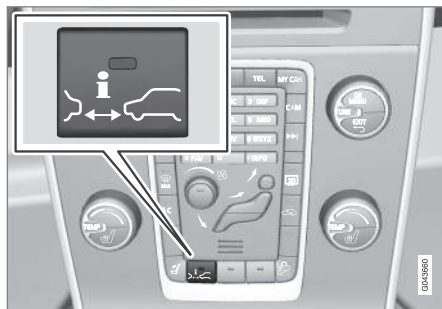

Tryck på knappen i mittkonsolen för att sätta på eller stänga av funktionen. En lysande lampa i knappen visar att funktionen är påslagen.

Vissa kombinationer av tillvald utrustning lämnar ingen ledig plats för en knapp i mittkonsolen – då hanteras funktionen i bilens meny-

system **MY CAR**, MY CAR (s. 109) – sök där fram funktionen **Avståndsvarning**..

## Ställa in tidsavstånd

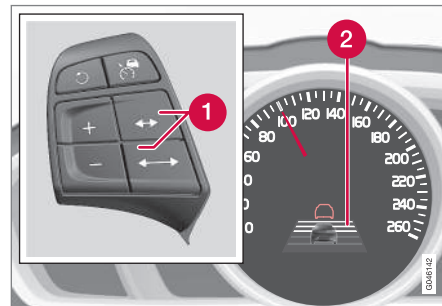

Reglage och symbol för tidsavstånd.

- 1** Tidsavstånd – Öka/minska.
- 2** Tidsavstånd – På.

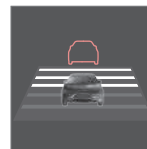

Olika tidsavstånd till framförvarande fordon kan väljas och visas i kombiinstrumentet som 1–5 stycken horisontella streck – ju fler streck desto längre tidsavstånd. Ett streck motsvarar

ca 1 sekund till framförvarande fordon, 5 streck ca 3 sekunder.

Samma symbol visas även när Adaptiv farthållare (s. 196) är aktiverad.

<sup>11</sup> OBS! Bilden är schematisk – detaljer kan avvika beroende av bilmodell.

\* Tillval/tillbehör, för mer information se Introduktion.



**i OBS**

Ju högre hastighet desto längre blir avståndet i meter räknat, för ett givet tidsavstånd.

Det inställda tidsavståndet används även av funktionen Adaptiv farthållare (s. 196).

Använd endast tidsavstånd som är tillåtna enligt lokala trafikbestämmelser.

**Relaterad information**

- Avståndsvarning\* – begränsningar (s. 211)

**Avståndsvarning\* – begränsningar**

*Avståndsvarning (Distance Alert) är en funktion som informerar föraren om avståndet till framförvarande fordon. Funktionen använder samma radarsensor som den Adaptiva farthållaren (s. 195) och Kollisionsvarnare med auto-broms (s. 220), har vissa begränsningar.*

**i OBS**

Starkt solsken, reflexer eller kraftiga ljusvariationer samt användning av solglasögon kan göra att varningsljuset i vindrutan inte syns.

Dåligt väder eller kurviga vägar kan påverka radarsensorns möjligheter att upptäcka framförvarande fordon.

Även fordonens storlek kan påverka förmågan att upptäcka, t.ex. motorcyklar. Detta kan innebära att varningslampan tänds på kortare avstånd än det inställda eller att varningen tillfälligt uteblir.

Mycket höga hastigheter kan också orsaka att lampan tänds på kortare avstånd än det inställda p.g.a. begränsningar i sensorns räckvidd.

För ytterligare information om radarsensorns begränsningar, se Radarsensor – begränsningar (s. 205) och (s. 225).

**Relaterad information**



- Avståndsvarning\* (s. 210)
- Avståndsvarning\* – symboler och meddelanden (s. 212)



## Avståndsvarning\* – symboler och meddelanden

Avståndsvarning (Distance Alert) är en funktion som informerar föraren om tidsavståndet

till framförvarande fordon. Funktionen har vissa begränsningar.

Symbol <sup>A</sup>	Meddelande	Innebörd
	Radarn blockerad Se handbok	Avståndsvarning är tillfälligt ur funktion. Radarsensorn är blockerad och kan inte upptäcka andra fordon t.ex. vid kraftigt regn eller om snöslask har samlats framför radarsensorn. Läs om radarsensorns begränsningar (s. 205).
	Kollisionsvarning Service erfordras	Avståndsvarning samt Kollisionsvarnare med auto-broms är helt eller delvis ur funktion. Uppsök verkstad om meddelandet kvarstår – en auktoriserad Volvoverkstad rekommenderas.

<sup>A</sup> Symboler är schematiska – kan variera med marknad och bilmodell.

### Relaterad information

- Avståndsvarning\* (s. 210)
- Avståndsvarning\* – begränsningar (s. 211)



## City Safety™

City Safety™ är en funktion för att stödja föraren att undvika en kollision vid bl.a. körning i köer, där förändringar i framförvarande trafik tillsammans med uppmärksamhet kan leda till en incident.

Funktionen City Safety™ är aktiv i hastigheter under 50 km/h och hjälper föraren genom att bromsa bilen automatiskt vid överhängande risk för kollision med framförvarande fordon, om föraren inte själv reagerar i tid genom att bromsa och/eller styra undan.

City Safety™ aktiveras i situationer där föraren egentligen borde ha börjat bromsa betydligt tidigare varför funktionen inte kommer att kunna hjälpa föraren i alla lägen.

City Safety™ är konstruerat för att aktiveras så sent som möjligt för att undvika onödiga ingrepp.

City Safety™ ska inte användas för att ändra förarens sätt att framföra bilen – om föraren enbart förlitar sig på och låter City Safety™ bromsa, kommer en kollision att ske förr eller senare.

Förare eller passagerare märker normalt av City Safety™ bara om en situation uppkommer som är mycket nära en kollision.

Är bilen även utrustad med Kollisionsvarnare med auto-broms (s. 220)\* kompletterar dessa båda system varandra.

## ! VIKTIGT

Underhåll och byte av komponenter i City Safety™ får endast utföras på verkstad – en auktoriserad Volvoverkstad rekommenderas.

## ! VARNING

City Safety™ fungerar inte i alla körsituationer, trafik-, väder- och vägförhållanden.

City Safety™ reagerar inte på fordon som kör i en annan riktning än det egna fordonet, för små fordon och motorcyklar eller för människor och djur.

City Safety™ kan förhindra kollision vid en hastighetsskillnad lägre än 15 km/h – vid högre hastighetsskillnad kan kollisionshastigheten endast reduceras. För full bromsverkan måste föraren trampa på bromspedalen.

Invänta aldrig att City Safety™ ska ingripa. Föraren är alltid ansvarig för att rätt avstånd och hastighet hålls.

## Relaterad information

- City Safety™ – begränsningar (s. 215)
- City Safety™ – funktion (s. 213)
- City Safety™ – handhavande (s. 214)
- City Safety™ – lasersensorn (s. 217)
- City Safety™ – symboler och meddelanden (s. 219)

## City Safety™ – funktion

City Safety™ läser av trafiken framför bilen med en lasersensor monterad i vindrutans överkant. Vid överhängande risk för kollision kommer City Safety™ att automatiskt bromsa bilen, vilket kan upplevas som en kraftig inbromsning.

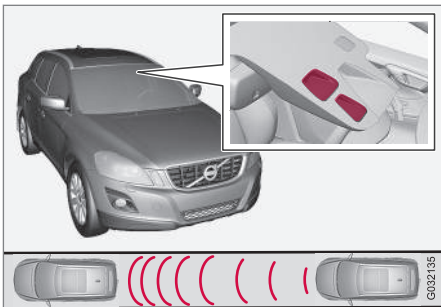

Lasersensorns sändar- och mottagarfönster<sup>12</sup>.

Om hastighetsskillnaden är 4–15 km/h relativt den framförvarande bilen kan City Safety™ helt undvika en kollision.

City Safety™ aktiverar en kort, kraftig bromsning och stannar bilen i normalfallet precis bakom framförvarande fordon. För de flesta förare ligger detta långt utanför ett normalt körsätt och kan upplevas som obehagligt.

Är hastighetsskillnaden mellan fordonen mer än 15 km/h kan City Safety™ inte på egen hand undvika kollisionen – för full bromskraft måste föraren trampa på bromspedalen och det kan då vara möjligt att undvika en kollision, även vid hastighetsskillnader över 15 km/h.

När funktionen aktiveras och bromsar, visar kombiinstrumentet ett textmeddelande om att funktionen är/har varit aktiv.

### OBS

När City Safety™ bromsar, tänds bromsljus.

### Relaterad information

- City Safety™ – begränsningar (s. 215)
- City Safety™ (s. 213)
- City Safety™ – handhavande (s. 214)
- City Safety™ – lasersensorn (s. 217)
- City Safety™ – symboler och meddelanden (s. 219)

### City Safety™ – handhavande

City Safety™ är en funktion för att stödja föraren att undvika en kollision vid bl.a. körning i köer, där förändringar i framförvarande trafik tillsammans med uppmärksamhet kan leda till en incident.

### På och Av

### OBS

Funktionen City Safety™ aktiveras automatiskt vid motorstart.

I vissa situationer kan det vara önskvärt att stänga av City Safety™, t.ex. där lövade grenar kan svepa över motorhuv och/eller vindruta.

City Safety™ hanteras i menysystemet **MY CAR**, MY CAR (s. 109) och efter motorstart kan funktionen stängas av på följande sätt:

- Sök i **MY CAR** fram **Förarstödsystem** och välj alternativ **Av** vid **City Safety**.

Vid nästa motorstart kommer dock funktionen att vara påslagen igen, även om systemet var avstängt när motorn stängdes av.

### VARNING

Lasersensorn sänder ut laserljus även när City Safety™ är manuellt avstängd.

<sup>12</sup> OBS! Bilden är schematisk – detaljer kan avvika beroende av bilmodell.



### Relaterad information

- City Safety™ (s. 213)
- City Safety™ – begränsningar (s. 215)
- City Safety™ – funktion (s. 213)
- City Safety™ – lasersensorn (s. 217)
- City Safety™ – symboler och meddelanden (s. 219)
- MY CAR (s. 109)

### City Safety™ – begränsningar

*Sensorn i City Safety™ är konstruerad för att upptäcka bilar och andra större motorfordon framför bilen och är oberoende av om det är dag eller natt.*

*Funktionen har emellertid några begränsningar.*

Sensorns begränsningar innebär att City Safety™ fungerar sämre – eller inte alls – i t.ex. kraftigt snöfall eller regn, i tät dimma eller i kraftig damm- eller snörök. Även imma, smuts, is eller snö på vindrutan kan störa funktionen.

Nedhängande objekt som t.ex. flagga/vimpel för utskjutande last eller tillbehör som t.ex. extraljus och frontbågar vilka överstiger motorhuvens höjd begränsar funktionen.

Laserljuset från sensorn i City Safety™ mäter hur ljuset reflekteras. Sensorn kan inte se föremål med låg reflektionsförmåga. Fordons bakdelar reflekterar i allmänhet ljuset tillräcklig tack vare registreringskylt och bakljusreflektorer.

Vid halt väglag förlängs bromssträckan, vilket kan reducera förmågan för City Safety™ att undvika kollision. I sådana situationer kommer ABS<sup>13</sup> och ESC<sup>14</sup>-systemen att ge bästa möjliga bromskraft med bibehållen stabilitet.

När den egna bilen backar är City Safety™ temporärt deaktiverad.

City Safety™ aktiveras inte i låga farter – under 4 km/h – varför systemet inte ingriper i situationer där man närmar sig framförvarande bil mycket långsamt, t.ex. vid parkering.

Förarens kommandon prioriteras alltid, varför City Safety™ inte ingriper i situationer där föraren på ett tydligt sätt styr eller gasar även om en kollision är oundviklig.

När City Safety™ har förhindrat en kollision med ett stillastående föremål förblir bilen stillastående i högst 1,5 sekund. Om bilen bromsats för ett rullande framförvarande fordon, reduceras farten till samma hastighet som det framförvarande fordonet håller.

På bil med manuell växellåda stannar motorn när City Safety™ stoppat bilen om inte föraren hinner trycka ner kopplingspedalen dessförinnan.

<sup>13</sup> (Anti-lock Braking System) – Låsningfritt bromssystem.

<sup>14</sup> (Electronic Stability Control) – Stabilitetssystem.



## OBS

- Håll vindrutans yta framför lasersensorn ren avseende is, snö, och smuts (se bild på sensorns placering (s. 213)).
- Klistra eller montera ingenting på vindrutans yta framför lasersensorn.
- Avlägsna is och snö från motorhuven – snö- och istäcke får ej överstiga 5 cm höjd.

## Felsökning och åtgärd

Om kombiinstrumentet visar meddelandet **Vindrutesensorer blockerade** **Se handbok** innebär det att lasersensorn är blockerad och inte kan upptäcka fordon framför bilen, vilket i sin tur innebär att City Safety™ inte fungerar.

Dock kommer inte meddelandet **Vindrutesensorer blockerade** **Se handbok** att visas för alla situationer där lasersensorn är blockerad – föraren måste därför vara noggrann med att hålla ren vindrutans yta framför lasersensorn.

I följande tabell framgår möjliga orsaker till att meddelandet visas och förslag till lämplig åtgärd.

Orsak	Åtgärd
Vindrutans yta framför lasersensorn är smutsig eller belagd med is eller snö.	Rengör vindrutans yta framför sensorn från smuts, is och snö.
Lasersensorns synfält är blockerat.	Avlägsna det blockerande föremålet.

## VIKTIGT

Om spricka, repa eller stenskott uppstår på vindrutans yta framför något av lasersensornas båda "fönster" och täcker en yta på ca 0,5 x 3,0 mm (eller större), ska en verkstad kontaktas för byte av vindrutans yta framför sensorn (se bild på sensorns placering (s. 213)) – en auktoriserad Volvoverkstad rekommenderas.

Utebliven åtgärd kan medföra reducerad prestanda för City Safety™.

För att inte riskera utebliven, felaktig eller reducerad funktion för City Safety™, gäller även följande:

- Volvo rekommenderar att **inte** reparera sprickor, repor eller stenskott i området framför lasersensorn – istället bör hela vindrutans yta bytas.
- Innan utbyte av vindruta, kontakta en auktoriserad Volvoverkstad för verifiering av att rätt vindruta beställs och monteras.
- Samma typ eller av Volvo godkända vindrutetorkare ska monteras vid utbyte.

## Relaterad information

- City Safety™ (s. 213)
- City Safety™ – funktion (s. 213)
- City Safety™ – handhavande (s. 214)



## City Safety™ – lasersensorn

Funktionen City Safety™ innehåller en sensor vilken sänder ut laserljus (se bild (s. 213) för sensorns placering). Kontakta en kvalificerad verkstad vid fel eller behov av service på lasersensorn – en auktoriserad Volvoverkstad rekommenderas. Det är absolut nödvändigt att följa föreskrivna instruktioner vid hantering av lasersensorn.

Följande två dekaler relaterar till lasersensorn:

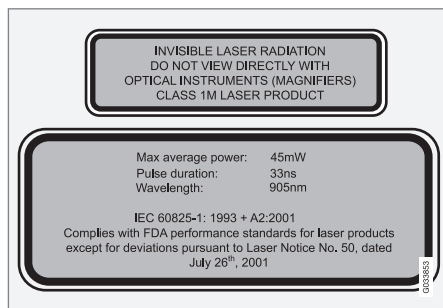

Bildens övre dekal beskriver laserljusets klassificering:

- Laserstrålning – Titta inte i laserstrålen med optiska instrument – Klass 1M laserprodukt.

Bildens undre dekal beskriver laserljusets fysikaliska data:

- IEC 60825-1:1993 + A2:2001. Överensstämmer med FDA:s (amerikanska livs-

medelsverket) standarder för laserprodukters utförande med undantag för avvikelser i enlighet med "Laser Notice No. 50" från den 26 juli 2001.

## Strålningsdata för lasersensorn

Följande tabell preciserar lasersensorns fysikaliska data.

Maximal pulsenergi	2,64 µJ
Maximal medeluteffekt	45 mW
Puls längd	33 ns
Divergens (horisontell × vertikal)	28° × 12°

## ! VARNING

Om någon av instruktionerna häri inte efterföljs finns risk för ögonskador!

- Titta aldrig in i lasersensorn (vilken avger spridande osynlig laserstrålning) på ett avstånd om 100 mm eller närmare med förstorande optik av typ förstoringsglas, mikroskop, objektiv eller liknande optiska instrument.
- Test, reparation, demontering, justering och/eller byte av reservdelar på lasersensorn får enbart utföras av en kvalificerad verkstad – en auktoriserad Volvoverkstad rekommenderas.
- För att undvika exponering av skadlig strålning, utför ingen omjustering eller underhåll annat än specificerat häri.
- Reparator måste följa särskilt framtagen verkstadsinformation för lasersensor.
- Demontera inte lasersensorn (inkl. ta bort linserna). En demonterad lasersensor uppfyller laser klass 3B enligt standard IEC 60825-1. Laser klass 3B är inte ögonsäker och utgör därför en risk för skador.
- Lasersensorns kontakt måste vara urkopplad innan demontering från vindrutan.



- Lasersensorn måste vara monterad på vindrutan innan sensorns kontakt ansluts.
- Lasersensorn sänder laserljus när fjärrnyckeln är i nyckelläge II (s. 74) även vid avstängd motor.

### Relaterad information

- City Safety™ (s. 213)
- City Safety™ – begränsningar (s. 215)
- City Safety™ – funktion (s. 213)
- City Safety™ – handhavande (s. 214)
- City Safety™ – symboler och meddelanden (s. 219)





## City Safety™ – symboler och meddelanden

I samband med att City Safety™ (s. 213) automatiskt bromsar, kan en eller flera av kombiinstrumentets symboler tändas kombinerat med att ett textmeddelande visas. Ett textmeddelande kan släckas med ett kort tryck på blinkerspakens **OK**-knapp.

strumentets symboler tändas kombinerat med att ett textmeddelande visas. Ett textmeddelande kan släckas med ett kort tryck på blinkerspakens **OK**-knapp.

Symbol	Meddelande	Innebörd/Åtgärd
	Automatisk inbromsning av City Safety	City Safety™ bromsar eller har gjort en automatisk inbromsning.
	Vindrutesensorer blockerade Se handbok	Lasersensorn är tillfälligt ur funktion på grund av att något blockerar den. <ul style="list-style-type: none"> <li>• Ta bort föremålet som blockerar sensorn och/eller rengör vindrutan framför den.</li> </ul> Läs om lasersensorns begränsningar (s. 215).
	City Safety Service erfordras	City Safety™ är ur funktion. <ul style="list-style-type: none"> <li>• Uppsök verkstad om meddelandet kvarstår – en auktoriserad Volvoverkstad rekommenderas.</li> </ul>

### Relaterad information

- City Safety™ (s. 213)
- City Safety™ – begränsningar (s. 215)
- City Safety™ – funktion (s. 213)
- City Safety™ – handhavande (s. 214)
- City Safety™ – lasersensorn (s. 217)



## Kollisionsvarnare\*<sup>15</sup>

"Kollisionsvarnare med auto-broms och detektering av cyklister samt fotgängare" är ett hjälpmedel för att assistera en förare som riskerar att köra på en fotgängare, framförvarande cyklist eller fordon vilka är stillastående eller kör i samma riktning.

"Kollisionsvarnare med auto-broms och detektering av cyklister samt fotgängare" aktiveras i situationer där föraren egentligen borde ha börjat bromsa betydligt tidigare varför funktionen inte kommer att kunna hjälpa föraren i alla lägen.

"Kollisionsvarnare med auto-broms och detektering av cyklister samt fotgängare" är konstruerad för att aktiveras så sent som möjligt för att undvika onödiga ingrepp.

"Kollisionsvarnare med auto-broms och detektering av cyklister samt fotgängare" kan förhindra en kollision eller sänka kollisionshastigheten.

"Kollisionsvarnare med auto-broms och detektering av cyklister samt fotgängare" ska inte användas för att ändra förarens sätt att framföra bilen – om föraren enbart förlitar sig på Kollisionsvarnare med auto-broms och låter den bromsa, kommer en kollision att ske förr eller senare.

<sup>15</sup> Finns inte som tillval för vissa motorer.

<sup>16</sup> Ingen varning för cyklister med "Nivå 1".

## Två systemnivåer

Beroende av hur bilen är utrustad, kan funktionen "Kollisionsvarnare med auto-broms och detektering av cyklister samt fotgängare" förekomma i två varianter:

### Nivå 1

Föraren enbart varnas<sup>16</sup> för uppdykande hinder med visuella och akustiska signaler – ingen automatisk bromsning ingriper, föraren måste själv bromsa.

### Nivå 2

Föraren varnas för uppdykande hinder med visuella och akustiska signaler – bilen bromsas automatiskt om föraren inte själv agerar inom rimlig tid.



## VIKTIGT

Underhåll av i "Kollisionsvarnare med auto-broms och detektering av cyklister samt fotgängare" ingående komponenter får endast utföras på verkstad – en auktoriserad Volvoverkstad rekommenderas.

## Relaterad information

- Kollisionsvarnare\* – funktion (s. 221)
- Kollisionsvarnare\* – detektering av fotgängare (s. 223)

- Kollisionsvarnare\* – detektering av cyklist (s. 222)
- Kollisionsvarnare\* – handhavande (s. 224)
- Kollisionsvarnare\* – begränsningar (s. 225)
- Kollisionsvarnare\* – kamerasensorns begränsningar (s. 226)
- Kollisionsvarnare\* – symboler och meddelanden (s. 228)



## Kollisionsvarnare\* – funktion

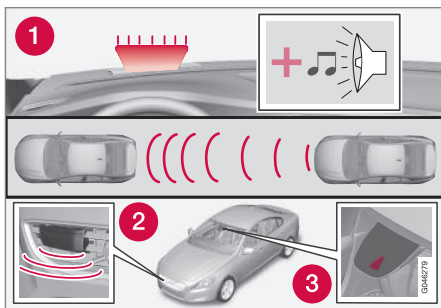

Funktionsöversikt<sup>17</sup>.

- 1 Audio-visuell varningssignal vid kollisionsrisk.
- 2 Radarsensor<sup>18</sup>
- 3 Kameran sensor

Kollisionsvarnaren med auto-broms utför tre moment i följande ordning:

1. **Kollisionsvarning**
2. **Bromsunderstöd<sup>18</sup>**
3. **Auto-broms<sup>18</sup>**

Kollisionsvarnaren och City Safety™ (s. 213) kompletterar varandra.

### 1 – Kollisionsvarning

Först varnas föraren för en nära förestående kollision.

Kollisionsvarnaren kan upptäcka fotgängare, cyklist eller fordon vilka är stillastående eller kör i samma riktning framför det egna fordonet.

Vid risk för kollision med en fotgängare, cyklist eller ett fordon påkallas förarens uppmärksamhet med en rödblinkande varningssignal (1) och en akustisk signal.

### 2 – Bromsunderstöd<sup>18</sup>

Om risken för kollision ökat ytterligare efter kollisionsvarningen, aktiveras bromsunderstödet.

Det innebär att bromssystemet förbereds för en snabb inbromsning genom att bromsarna ansätts svagt, vilket kan kännas som ett lättare ryck.

Om bromspedalen trycks ner tillräckligt fort sker inbromsningen med full bromsverkan.

Bromsunderstödet förstärker även förarens inbromsning om systemet bedömer att bromsningen inte är tillräcklig för att undvika en kollision.

### 3 – Auto-broms<sup>18</sup>

I sista momentet aktiveras den automatiska bromsfunktionen.

Om föraren i detta läge ännu inte har påbörjat en undanmanöver och kollisionsrisken är överhängande, träder den automatiska bromsfunktionen in – detta sker oavsett om föraren bromsar eller inte. Bromsning sker då med full bromskraft för att sänka kollisionshastigheten eller med begränsad bromskraft om det är tillräckligt för att undvika en kollision. För cyklisterna kan varning och fullt bromsgrepp komma mycket sent eller samtidigt.

<sup>17</sup> OBS! Bilden är schematisk – detaljer kan avvika beroende av bilmodell.

<sup>18</sup> Endast med system Nivå 2.



## VARNING

Kollisionsvarnaren fungerar inte i alla kör-situationer, trafik-, väder- och vägförhållanden. Kollisionsvarnaren reagerar inte på fordon eller cyklister som kör i en annan riktning än det egna fordonet eller för djur.

Varning aktiveras endast vid hög risk för kollision. Detta avsnitt "Funktion" samt avsnitt "Begränsningar" informerar om begränsningar vilka föraren ska vara medveten om innan Kollisionsvarnare med auto-broms används.

Varning och bromsingrepp för fotgängare och cyklister är avstängda i fordonshastighet över 80 km/h.

Varning och bromsingrepp för fotgängare och cyklister fungerar inte i mörker och tunnlar – inte heller vid tänd gatubelysning.

Auto-bromsfunktionen kan förhindra en kollision eller reducera kollisionshastigheten. För att säkerställa full bromsverkan bör föraren alltid trampa på bromsen – även när bilen auto-bromsar.

Invänta aldrig en kollisionsvarning. Föraren ansvarar alltid för ett rätt avstånd och hastighet hålls – även när Kollisionsvarnare med auto-broms används.

### Relaterad information

- Kollisionsvarnare\* (s. 220)

## Kollisionsvarnare\* – detektering av cyklist

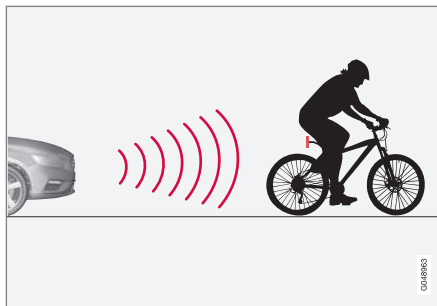

Funktionen "ser" endast cyklister bakifrån, som har samma färdriktning.



Optimalt exempel på vad systemet tolkar som cyklist – med tydlig kropps- och cykelkontur, rakt bakifrån och i bilens centrumlina.

För optimal prestanda av systemet krävs att den systemfunktion som identifierar en cyklist, får så entydig information om kropps- och cykelkontur som möjligt – detta förutsätter möjlighet att urskilja cykel, huvud, armar, axlar, ben, över- och underkropp i kombination med ett mänskligt normalt rörelsemönster.

Om stora delar av cyklistens kropp eller cykel ej är synliga för funktionens kamera, kan systemet inte upptäcka en cyklist.

- För att funktionen ska kunna upptäcka en cyklist måste denne vara vuxen och sitta på en "senior-cykel".
- Cykeln måste vara utrustad med en väl synlig och godkänd<sup>20</sup> bakåtriktad röd reflex, monterad minst 70 cm ovanför vägbanan.
- Funktionen kan bara upptäcka cyklister rakt bakifrån och som har samma färdriktning – inte snett bakifrån, inte från sidan.
- Cyklister som färdas vid vänster eller höger kant av bilens tänkta/förlängda sidolinjer kan detekteras sent eller inte alls.
- Funktionen förmåga att upptäcka cyklister i skymning och gryning är begränsad – precis som för det mänskliga ögat.

<sup>20</sup> Reflexen ska uppfylla rekommendation och villkor från aktuell marknads trafikmyndighet.

\* Tillval/tillbehör, för mer information se Introduktion.



- Funktionens förmåga att upptäcka cyklister är avstängd vid körning i mörker och tunnlar – även vid tänd gatubelysning.
- För optimal cykeldetektering ska funktionen City Safety™ vara aktiverad, se City Safety™ (s. 213).

### VARNING

Kollisionsvarnare med auto-broms & detektering av cyklister är ett hjälpmedel.

Funktionen kan inte upptäcka:

- alla cyklister i alla situationer och ser t.ex. inte delvis skymda cyklister.
- cyklister i klädsel som döljer kroppskonturen eller som kommer från sidan.
- cyklar som saknar bakåtriktad röd reflex.
- cyklar lastade med större föremål.

Föraren är alltid ansvarig för att fordonet framförs på korrekt sätt och med säkerhetsavstånd anpassad till hastigheten.

### Relaterad information

- Kollisionsvarnare\* (s. 220)

### Kollisionsvarnare\* – detektering av fotgängare

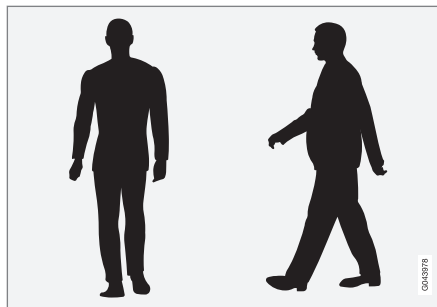

*Optimala exempel på vad systemet betraktar som fotgängare med tydlig kroppskontur.*

För optimal prestanda av systemet krävs att den systemfunktion som identifierar fotgängare, får så entydig information om kroppskontur som möjligt – detta förutsätter möjlighet att urskilja huvud, armar, axlar, ben, över- och underkropp i kombination med ett mänskligt normalt rörelsemönster.

Om stora delar av kroppen ej är synliga för funktionens kamera, kan systemet inte upptäcka en fotgängare.

- För att en fotgängare ska kunna upptäckas måste denne synas i helfigur och ha en längd av minst 80 cm.
- Kamerans förmåga att se fotgängare i skymning och gryning är begränsad – precis som för det mänskliga ögat.

- Kamerans förmåga att upptäcka fotgängare är avstängd vid körning i mörker och tunnlar – även vid tänd gatubelysning.

### VARNING

"Kollisionsvarnare med auto-broms och detektering av cyklister samt fotgängare" är ett hjälpmedel. Funktionen kan inte upptäcka alla fotgängare i alla situationer och ser t.ex. inte:

- delvis skymda fotgängare, personer i klädsel som döljer kroppskonturen eller fotgängare kortare än 80 cm.
- fotgängare som bär på större föremål.

Föraren är alltid ansvarig för att fordonet framförs på korrekt sätt och med säkerhetsavstånd anpassad till hastigheten.

### Relaterad information

- Kollisionsvarnare\* (s. 220)



## Kollisionsvarnare\* – handhavande

### Varningssignaler På och Av

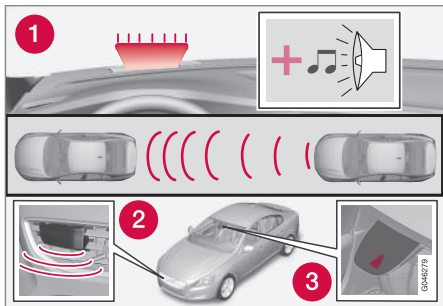

1. Akustisk och visuell varningssignal vid kollisionsrisk.<sup>23</sup>

Det går att välja om Kollisionvarnarens akustiska och visuella varningssignaler ska vara påslagna eller avstängda.

Vid motorstart fås automatiskt den inställning som var vald då motorn stängdes av.

### **i** OBS

Funktionerna Bromsunderstöd och Autobroms är alltid påslagna – de kan inte stängas av.

Inställningar för Kollisionvarnaren görs via mittkonsolens bildskärm och menysystemet **MY CAR**, se MY CAR (s. 109).

<sup>23</sup> Bilden är schematisk – bilmodell och detaljer kan avvika.

### Ljus- och ljudsignal

När Kollisionvarnarens ljus- och ljudvarning är aktiverade, testas varningslampan (nr [1] i föregående bild) vid varje motorstart genom att kort tända upp varningslampans separata ljuspunkter.

Efter motorstart kan både ljus- och ljudsignal stängas av:

- Sök fram **Kollisionvarning i Förarstödsystem** i menysystemet **MY CAR**, MY CAR (s. 109) – välj där att avmarkera funktionen.

### Ljudsignal

Efter motorstart kan varningsljudet aktiveras/deaktiveras separat:

- Sök fram **Varningsljud i Kollisionvarning** i menysystemet **MY CAR**, MY CAR (s. 109) – välj där **På** eller **Av**.

Därefter indikeras kollisionvarning enbart med ljussignal.

### Ställa in varningsavstånd

Varningsavståndet reglerar på vilket avstånd den visuella och akustiska varningen utlöses.

- Sök fram **Varningsavstånd i Kollisionssystemet** i menysystemet **MY CAR**, MY CAR (s. 109) – välj där **Långt**, **Normalt** eller **Kort**.

Varningsavståndet bestämmer känsligheten för systemet. Varningsavstånd **Långt** ger tidigare varning. Prova först med **Långt** och om denna inställning ger för många varningar, vilket i vissa situationer kan uppfattas som irriterande, byt då till varningsavstånd **Normalt**.

Använd varningsavstånd **Kort** endast i undantagsfall, t.ex. vid dynamisk körning.

### **i** OBS

När den Adaptiva farthållaren används kommer varningslampan och varningsljudet att användas av Farthållaren även om Kollisionvarnaren är avstängd.

Kollisionvarnaren varnar föraren vid risk för kollision, men funktionen kan inte förkorta förarens reaktionstid.

För att Kollisionvarnaren skall vara effektiv, kör alltid med Avståndsvarning (s. 210) inställd på tidsavstånd 4–5.

### **i** OBS

Även om varningsavståndet har satts till **Långt** kan varningar i vissa lägen uppfattas som sena. T.ex. vid stora hastighetskillnader eller om framförvarande bil bromsar kraftigt.

**! VARNING**

Inget automatiskt system kan garantera 100 % korrekt funktion i alla situationer. Prova därför aldrig Kollisionsvarnare med auto-broms mot människor eller fordon – det kan medföra svåra skador och livsfara.

**Kontrollera inställningar**

De aktuella inställningarna kan kontrolleras via mittkonsolens bildskärm och menysystemet (s. 109) **MY CAR**.

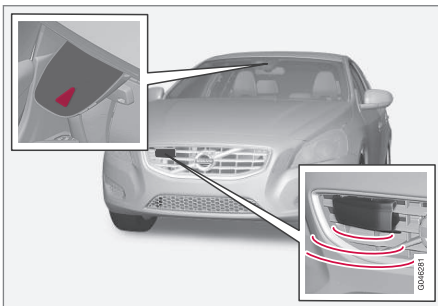
**Underhåll**

Kamera- och radarsensor<sup>24</sup>.

För att sensorerna ska fungera korrekt måste de hållas rena från smuts, is och snö och rengöras regelbundet med vatten och bilschampo.

**i OBS**

Smuts, is och snö som täcker sensorerna reducerar funktionen och kan omöjliggöra mätning.

**Relaterad information**

- Kollisionsvarnare\* (s. 220)

**Kollisionsvarnare\* – begränsningar**

Funktionen har vissa begränsningar – den är t.ex. aktiv först från och med ca 4 km/h.

Kollisionsvarnarens visuella varningssignal (se (1) i bild (s. 221)) kan vara svår att upptäcka vid starkt solljus, reflexer, vid användning av solglasögon eller om föraren inte har blicken riktad rakt fram. Varningsljudet bör därför alltid vara aktiverat.

Vid halt väglag förlängs bromssträckan, vilket kan reducera förmågan att undvika kollision. I sådana situationer kommer ABS- och ESC (s. 186)-systemen att ge bästa möjliga bromskraft med bibehållen stabilitet.

**i OBS**

Den visuella varningssignalen kan tillfälligt sättas ur funktion vid hög kupétemperatur som orsakats av t.ex. starkt solljus. Om detta sker aktiveras varningsljudet även om det är deaktiverat i menysystemet.

- Varningar kan utebli om avståndet till framförvarande är kort eller ratt- och pedalrörelser är stora, t.ex. vid aktiv körstil.

<sup>24</sup> OBS! Bilden är schematisk – detaljer kan avvika beroende av bilmodell.



## VARNING

Varningar och bromsingrepp kan utlösas sent eller utebli om trafiksituationen eller yttre påverkan gör att radar- eller kamerasensorn inte kan upptäcka en fotgängare eller ett framförvarande fordon eller cyklist på korrekt sätt.

Sensorsystemet har en begränsad räckvidd för fotgängare och cyklist<sup>26</sup> – systemet kan för dessa ge effektiva varningar och bromsingrepp i fordonshastigheter upp till 50 km/h. För stillastående eller långsamgående fordon är varningar och bromsingrepp effektiva i fordonshastigheter upp till 70 km/h.

Varningar för stillastående eller långsamgående fordon kan sättas ur funktion p.g.a. mörker eller dålig sikt.

Varning och bromsingrepp för fotgängare och cyklist är avstängda vid fordonshastighet över 80 km/h.

Kollisionsvarnaren använder samma radarsensor som den Adaptiva farthållaren (s. 195). Läs mer om radarsensorns begränsningar (s. 205).

Om varningar upplevs som för frekventa och störande kan varningsavståndet minskas (s. 224). Detta leder då till att systemet varnar i ett senare skede vilket minskar det totala antalet varningar.

Med ilagd backväxel är Kollisionsvarnare med auto-broms temporärt deaktiverad.

Kollisionsvarnare med auto-broms aktiveras inte i låga farter – under 4 km/h – varför systemet inte ingriper i situationer där det egna fordonet närmar sig framförvarande bil mycket långsamt, t.ex. vid parkering.

I situationer där föraren visar ett aktivt och medvetet körbeteende kan en kollisionsvarning senareläggas något för att minimera onödiga varningar.

När Auto-broms har förhindrat en kollision med ett stillastående föremål förblir bilen stillastående i högst 1,5 sekund. Om bilen bromsats för ett rullande framförvarande fordon, reduceras farten till samma hastighet som det framförvarande fordonet håller.

På bil med manuell växellåda stannar motorn när Auto-broms stoppat bilen om inte föraren hinner trycka ner kopplingspedalen dessförinnan.

### Relaterad information

- Kollisionsvarnare\* (s. 220)

## Kollisionsvarnare\* – kamerasensorns begränsningar

*"Kollisionsvarnare med auto-broms och detektering av cyklist samt fotgängare" är ett hjälpmedel för att assistera en förare som riskerar att köra på en fotgängare, framförvarande cykel eller fordon vilka är stillastående eller kör i samma riktning.*

*Funktionen använder bilens kamerasensor vilken har vissa begränsningar.*

Bilens kamerasensor används – förutom av Kollisionsvarnare med auto-broms – även av funktionerna:

- Automatisk hel-/halvljusavbländning (s. 86)
- Trafikskyltsinformation (s. 190)
- Driver Alert Control – DAC (s. 230)
- Körfältsassistent (s. 234)

## OBS

Håll vindrutans yta framför kamerasensorn ren avseende is, snö, imma och smuts.

Klistra eller montera ingenting på vindrutans framför kamerasensorn, då det kan reducera eller få ett eller flera av kameran beroende system att sluta fungera.

Kamerasensorn har begränsningar liknande det mänskliga ögats, dvs. den "ser" sämre i

<sup>26</sup> För cyklist kan varning och fullt bromsingrepp komma mycket sent eller samtidigt.





t.ex. mörker, kraftigt snöfall eller regn och i tät dimma. Under sådana förhållanden kan kameraberoende funktioner reduceras kraftigt eller tillfälligt deaktiveras.

Även starkt motljus, reflexer i körbanan, snö- eller isbelagd vägbanan, smutsig vägbanan eller otydliga sidomarkeringar för körfält kan kraftigt reducera funktionen när kameran används för att läsa av körbanan samt upptäcka fotgängare och andra fordon.

Kamerasensorns synfält är begränsat varför fotgängare, cyklister och fordon i vissa situationer inte kan upptäckas eller upptäckten sker senare än förväntat.

Vid mycket höga temperaturer stängs kameran tillfälligt av under ca 15 minuter efter motorstart för att skydda kamerafunktionen.

### Felsökning och åtgärd

Om displayen visar meddelandet

**Vindrutesensorer blockerade** Se handbok innebär det att kameran är blockerad och inte kan upptäcka fotgängare, cyklister, fordon eller väglinjer framför bilen.

Det innebär samtidigt att – förutom Kollisionsvarning med auto-broms – inte heller funktionerna Automatisk hel-/halvljusavbländning, Trafikskyltsinformation, Driver Alert Control och Lane Departure Warning kommer att ha full funktionalitet.

I följande tabell framgår möjliga orsaker till att meddelandet visas och lämplig åtgärd.

Orsak	Åtgärd
Vindrutans yta framför kameran är smutsig eller belagd med is eller snö.	Gör ren vindrutans yta framför kameran från smuts, is och snö.
Tät dimma, kraftigt regn eller snö gör att kameran inte ser tillräckligt bra.	Ingen åtgärd. Kameran fungerar inte ibland vid kraftig nederbörd.
Vindrutans yta framför kameran är rengjord men meddelandet kvarstår.	Avvakta. Det kan ta några minuter för kameran att mäta synbarheten.
Det har kommit smuts mellan vindrutans insida och kameran.	Uppsök verkstad för rengöring av vindrutan innanför kamerakåpan – en auktoriserad Volvoverkstad rekommenderas.

### Relaterad information

- Kollisionsvarnare\* (s. 220)



## 07 Förrastöd

### Kollisionsvarnare\* – symboler och meddelanden

"Kollisionsvarnare med auto-broms och detektering av cyklister samt fotgängare" är

ett hjälpmedel för att assistera en förare som riskerar att köra på en fotgängare, framförande cykel eller fordon vilka är stillastående eller kör i samma riktning.

Symbol <sup>A</sup>	Meddelande	Innebörd
	Kollisionsvarning system AV	Kollisionsvarnaren avstängd. Visas när motorn startas. Meddelandet slocknar efter ca 5 sekunder eller efter ett tryck på <b>OK</b> -knappen.
	Kollisionsvarning ej tillgänglig	Kollisionsvarnaren kan ej aktiveras. Visas när föraren försöker aktivera funktionen. Meddelandet slocknar efter ca 5 sekunder eller efter ett tryck på <b>OK</b> -knappen.
	Automatisk bromsning har aktiverats	Auto-broms har varit aktiv. Meddelandet slocknar efter ett tryck på <b>OK</b> -knappen.
	Vindrutesensorer blockerade Se handbok	Kamerasensorn är tillfälligt ur funktion. Visas vid t.ex. snö, is eller smuts på vindrutans. <ul style="list-style-type: none"> <li>Gör ren vindrutans yta framför kamerasensorn.</li> </ul> Läs om kamerasensorns begränsningar (s. 226).



Symbol <sup>A</sup>	Meddelande	Innebörd
	<b>Radarn blockerad Se handbok</b>	Kollisionsvarnare med auto-broms är tillfälligt ur funktion. Radarsensorn är blockerad och kan inte upptäcka andra fordon. T.ex. vid kraftigt regn eller om snöslask har samlats framför radarsensorn. Läs om radarsensorns begränsningar (s. 205).
	<b>Kollisionsvarning Service erfordras</b>	Kollisionsvarnare med auto-broms är helt eller delvis ur funktion. <ul style="list-style-type: none"> <li>Uppsök verkstad om meddelandet kvarstår – en auktoriserad Volvoverkstad rekommenderas.</li> </ul>

<sup>A</sup> Symboler är schematiska – kan variera med marknad och bilmodell.

### Relaterad information

- Kollisionsvarnare\* (s. 220)
- Kollisionsvarnare\* – funktion (s. 221)
- Kollisionsvarnare\* – detektering av fotgängare (s. 223)
- Kollisionsvarnare\* – detektering av cyklist (s. 222)
- Kollisionsvarnare\* – handhavande (s. 224)
- Kollisionsvarnare\* – begränsningar (s. 225)
- Kollisionsvarnare\* – kameranensorns begränsningar (s. 226)



## Driver Alert System\*<sup>30</sup>

Driver Alert System är avsett att hjälpa förare som är på väg att få ett försämrat körbeteende eller är på väg att omedvetet lämna sitt körfält.

Driver Alert System består av olika funktioner, vilka kan vara påslagna samtidigt eller var för sig:

- Driver Alert Control – DAC (s. 231).
- Körfältsassistent – LDW (s. 234).

En påslagen funktion är satt i beredskapsläge och aktiveras automatiskt först då hastigheten går över 65 km/h.

Funktionen deaktiveras igen när hastigheten sjunker under 60 km/h.

Båda funktionerna använder en kamera som är beroende av att körfältet har målade sidomarkeringar på var sida.

### VARNING

Driver Alert System fungerar inte i alla situationer utan är endast avsett att vara ett kompletterande hjälpmedel.

Föraren är alltid ytterst ansvarig för att fordonet förs fram på ett säkert sätt.

## Relaterad information

- Driver Alert Control (DAC)\* (s. 230)
- Körfältsassistent (LDW)\* (s. 234)

## Driver Alert Control (DAC)\*

Funktionen DAC är avsedd att fånga förarens uppmärksamhet då denne börjar få ett vingligt körbeteende, t.ex. om föraren är distraherad eller håller på att somna.

DAC har som mål att upptäcka ett långsamt försämrat körbeteende och är i första hand ämnad att användas på större vägar. Funktionen är inte avsedd för stadstrafik.

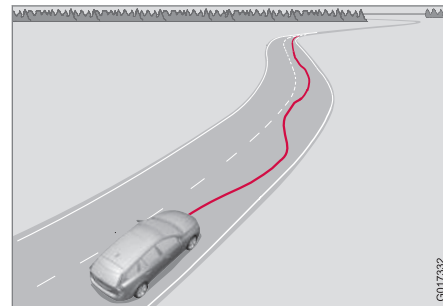

En kamera läser av körbanans målade sidomarkeringar och jämför vägens sträckning med förarens ratt Rörelser. Föraren larmas när fordonet inte följer körbanan på ett jämnt sätt.

I vissa fall kanske körbeteendet inte påverkas trots trötthet. Då kan det hända att föraren inte får någon varning. Därför är det alltid vik-

<sup>30</sup> Finns inte som tillval för vissa motorer.

\* Tillval/tillbehör, för mer information se Introduktion.



tigt att stanna och ta en paus vid känsla av trötthet, oavsett om DAC varnat eller inte.

### OBS

Funktionen ska inte användas för att förlänga ett körpass. Planera alltid in pauser med jämna mellanrum och se till att vara utvilad.

### Begränsning

I vissa fall kan systemet varna trots att förarens körbeteende inte har försämrats, t.ex:

- vid starka sidovindar
- på spårig vägbeläggning.

### OBS

Kamerasensorn har vissa begränsningar (s. 226).

### Relaterad information

- Driver Alert System\* (s. 230)
- Driver Alert Control (DAC)\* – handhavande (s. 231)
- Driver Alert Control (DAC)\* – symboler och meddelanden (s. 232)

### Driver Alert Control (DAC)\* – handhavande

*Inställningar görs från mittkonsolens bildskärm och dess menysystem.*

#### På/Av

Funktionen Driver Alert kan sättas i beredskapsläge via menysystemet **MY CAR** (s. 109):

- Markerad ruta – funktionen aktiverad.
- Ingen markering i rutan – funktionen är avstängd.

#### Funktion

Driver Alert aktiveras när hastigheten överstiger 65 km/h och förblir aktiv så länge hastigheten är över 60 km/h.



Framförs fordonet vingligt larmas föraren med en ljudsignal samt textmeddelandet **Driver Alert Dags för en paus** – vidstående symbol tänds

samtidigt i kombiinstrumentet. Varningen upprepas efter en stund om inte körbeteendet förbättras.

Varningsymbolen kan släckas:

- Tryck på vänster rattspaks **OK**-knapp.

### VARNING

Ett larm bör tas på största allvar eftersom en sömning förare ofta inte själv observerar sitt tillstånd.

Vid larm eller känsla av trötthet; stanna bilen på ett säkert sätt snarast och vila.

Studier har visat att det är lika farligt att köra vid trötthet som under påverkan av alkohol.

### Relaterad information



- Driver Alert System\* (s. 230)
- Driver Alert Control (DAC)\* (s. 230)



## Driver Alert Control (DAC)\* – symboler och meddelanden

DAC (s. 230) kan i olika situationer visa symboler och textmeddelanden i kombiinstrumentet eller på mittkonsolens bildskärm.

### Kombiinstrument

Symbol <sup>A</sup>	Meddelande	Innebörd
	Driver Alert Dags för en paus	Fordonet har framförts på ett vingligt sätt – föraren larmas med en akustisk varningssignal + text.
	Vindrutesensorer blockerade Se handbok	Kamerasensorn är tillfälligt ur funktion. Visas vid t.ex. snö, is eller smuts på vindrutans. <ul style="list-style-type: none"> <li>• Gör ren vindrutans yta framför kamerasensorn.</li> </ul> Läs om kamerasensorns begränsningar (s. 226).
	Driver Alert Service erfordras	Systemet är ur funktion. <ul style="list-style-type: none"> <li>• Uppsök verkstad om meddelandet kvarstår – en auktoriserad Volvoverkstad rekommenderas.</li> </ul>

<sup>A</sup> Symboler är schematiska – kan variera med marknad och bilmodell.

### Bildskärm

Sym- bol <sup>A</sup>	Meddelande	Innebörd
	Driver Alert AV	Funktionen är avstängd.
	Driver Alert Tillgänglig	Funktionen är aktiverad.

\* Tillval/tillbehör, för mer information se Introduktion.



Sym- bol <sup>A</sup>	Meddelande	Innebörd
	<b>Driver Alert Standby &lt;65 km/h</b>	Funktionen är satt i beredskapsläge p.g.a. att hastigheten är lägre än 65 km/h.
	<b>Driver Alert Ej tillgänglig</b>	Körbanan saknar tydliga sidomarkeringar eller kameran sensorn är tillfälligt ur funktion. Läs om kameran sensorns begränsningar (s. 226).

<sup>A</sup> Symboler är schematiska – kan variera med marknad och bilmodell.

### Relaterad information

- Driver Alert System\* (s. 230)
- Driver Alert Control (DAC)\* (s. 230)
- Driver Alert Control (DAC)\* – handhavande (s. 231)



## Körfältsassistans (LDW)\*

Körfältsassistans är en av funktionerna i Driver Alert System – omnämns ibland även som LDW (Lane Departure Warning).

Funktionen är tänkt att användas på motorvägar och liknande störreleder för att reducera risken att fordonet i vissa situationer oavsiktligt lämnar det egna körfältet.

### Princip för LDW

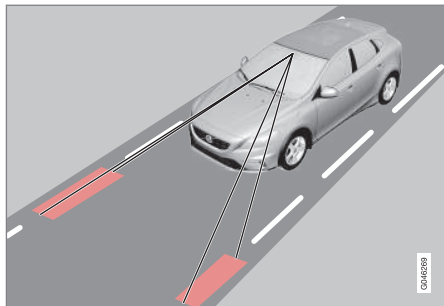

(Bilderna är schematiska – ej modellspecifika.)

LDW består av en kamera som läser av vägens/körfältets målade sidolinjer.

Om fordonet omotiverat korsar körbanans vänstra eller högra sidolinje larmas föraren med en ljudsignal.

### OBS

Föraren varnas bara en gång vid varje tillfälle hjulen korsar en linje. Inget larm hörs alltså när bilen har en linje mellan hjulen.

### VARNING

LDW är endast ett förarhjälpmedel och fungerar inte i alla körsituationer, trafik-, väder- och vägförhållanden.

Föraren är alltid ansvarig för att fordonet framförs på ett säkert sätt samt att gällande lagar och trafikbestämmelser följs.

### Relaterad information

- Driver Alert System\* (s. 230)
- Körfältsassistans (LDW) – begränsningar (s. 236)
- Körfältsassistans (LDW) – funktion (s. 234)
- Körfältsassistans (LDW) – handhavande (s. 235)
- Körfältsassistans (LDW) – symboler och meddelanden (s. 237)

## Körfältsassistans (LDW) – funktion

Vissa inställningar kan göras för funktionen Körfältsassistans.

### Av & På



LDW sätts på eller stängs av med en knapp på mittkonsolen. En lampa i knappen lyser när funktionen är påslagen.

Funktionen kompletteras i kombiinstrumentet med självförklarande grafik i olika situationer.

### Personliga inställningar

Inställningar görs från mittkonsolens bildskärm via menysystemet i **MY CAR**. För beskrivning av menysystemet, se **MY CAR** (s. 109).

Välj bland alternativen:

- **På vid start** – Funktionen försätts i beredskapsläge varje gång motorn





startas. I annat fall fås samma värde som fanns när motorn stängdes av.

- **Ökad känslighet** – Känsligheten ökar, ett larm kommer tidigare och färre begränsningar gäller.

#### Relaterad information

- Körfältsassistans (LDW)\* (s. 234)
- Körfältsassistans (LDW) – begränsningar (s. 236)
- Körfältsassistans (LDW) – handhavande (s. 235)
- Körfältsassistans (LDW) – symboler och meddelanden (s. 237)

#### Körfältsassistans (LDW) – handhavande

*LDW kompletteras i kombiinstrumentet med självförklarande grafik i olika situationer. Här följer några exempel:*



*LDW-funktionens sidolinjer (rödmarkerade i bilden).*

- LDW-symbolen har VITA sidolinjer – funktionen är aktiv och detekterar/”ser” den ena sidolinjen eller båda.
- LDW-symbolen har GRÅ sidolinjer – funktionen är aktiv men ser varken vänster eller höger sidolinje.

eller

- LDW-symbolen har GRÅ sidolinjer – funktionen är i beredskapsläge på grund av att hastigheten är under 65 km/h.
- LDW-symbolen saknar sidolinjer – funktionen är deaktiverad.

#### Relaterad information

- Körfältsassistans (LDW)\* (s. 234)
- Körfältsassistans (LDW) – begränsningar (s. 236)
- Körfältsassistans (LDW) – funktion (s. 234)
- Körfältsassistans (LDW) – symboler och meddelanden (s. 237)



## Körfältsassistans (LDW) – begränsningar

Körfältsassistentens kamerasensor har begränsningar liknande det mänskliga ögats.

För mer information, läs om kamerasensorns begränsningar (s. 226).

### OBS

Det finns några situationer då LDW inte ger någon varning, t.ex.:

- Körriktningvisare är påslagen
- Föraren har foten på bromspedalen<sup>35</sup>
- Vid snabb nedtryckning av gaspedalen<sup>35</sup>
- Vid snabba ratt Rörelser<sup>35</sup>
- Vid så kraftig sväng att bilen kränger.

### Relaterad information

- Körfältsassistans (LDW)\* (s. 234)
- Körfältsassistans (LDW) – funktion (s. 234)
- Körfältsassistans (LDW) – handhavande (s. 235)
- Körfältsassistans (LDW) – symboler och meddelanden (s. 237)

<sup>35</sup> När "Ökad känslighet" är valt ges ändå en varning, se Körfältsassistans (LDW) – funktion (s. 234).





## Körfältsassistans (LDW) – symboler och meddelanden

I situationer där LDW-funktionen uteblir kan kombiinstrumentet visa en symbol i kombina-

tion med ett förklarande meddelande – följ i förekommande fall given rekommendation.

Exempel på meddelanden:

Symbol <sup>A</sup>	Meddelande	Innebörd
	Lane Departure Warning PÅ/Lane Departure Warning AV	Funktionen är påslagen/avslagen. Visas vid påslag/avslag. Texten försvinner efter 5 sekunder.
	Lane Depart. Warning Otillgänglig vid nuvarande hastighet	Funktionen är satt i beredskapsläge p.g.a. att hastigheten är lägre än 65 km/h.
	Lane Depart. Warning Otillgänglig	Körfältet saknar tydliga sidomarkeringar eller kameran sensorn är tillfälligt ur funktion. Läs om kameran sensorns begränsningar (s. 226).
	Lane Depart. Warning Tillgänglig	Funktionen läser körfältets sidomarkeringar.
	Vindrutesensorer blockerade Se handbok	Kameran sensorn är tillfälligt ur funktion. Visas vid t.ex. snö, is eller smuts på vindrutan. <ul style="list-style-type: none"> <li>• Gör ren vindrutans yta framför kameran sensorn.</li> </ul> Läs om kameran sensorns begränsningar (s. 226).
	Driver Alert Service erfordras	Systemet är ur funktion. <ul style="list-style-type: none"> <li>• Uppsök verkstad om meddelandet kvarstår – en auktoriserad Volvoverkstad rekommenderas.</li> </ul>

A Symboler är schematiska – kan variera med marknad och bilmodell.



### Relaterad information

- Körfältsassistans (LDW)\* (s. 234)
- Körfältsassistans (LDW) – begränsningar (s. 236)
- Körfältsassistans (LDW) – funktion (s. 234)
- Körfältsassistans (LDW) – handhavande (s. 235)



### Parkeringshjälp\*

Parkeringshjälpen används som ett hjälpmedel vid parkering. En ljudsignal samt symboler på mittkonsolens bildskärm indikerar avståndet till det upptäckta hindret.

Parkeringshjälpens ljudnivå kan justeras under pågående ljudsignal med mittkonsolens **VOL**-vred eller i bilens menysystem (s. 109) **MY CAR**.

Parkeringshjälp finns i två varianter:

- Enbart bak
- Både fram och bak.

#### OBS

Då en dragkrok är konfigurerad med bilens elsystem, inkluderas dragkrokens utstick när funktionen mäter parkeringsutrymmet.

#### VARNING

- Parkeringshjälpen kan aldrig ersätta det ansvar som föraren själv har vid parkering.
- Sensorerna har döda vinklar där hinder inte kan upptäckas.
- Var uppmärksam på t.ex. människor eller djur som befinner sig nära bilen.

### Relaterad information

- Parkeringshjälp\* – rengöring av sensorer (s. 242)
- Parkeringshjälp\* – funktion (s. 239)
- Parkeringshjälp\* – framåt (s. 241)
- Parkeringshjälp\* – felindikering (s. 242)
- Parkeringshjälp\* – bakåt (s. 240)
- Parkeringshjälpkamera\* (s. 243)

### Parkeringshjälp\* – funktion

Parkeringshjälpen aktiveras automatiskt vid motorstart – strömbrytarens lampa lyser. Stängs parkeringshjälpen av med knappen, slocknar lampan.



På/Av för Parkeringshjälp.

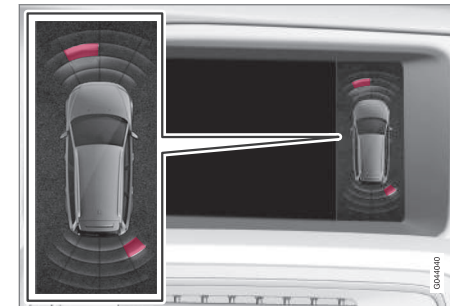

Bildskärmsvy – visar hinder vänster fram och höger bak.



Mittkonsolens bildskärm visar en översiktsbild med förhållandet mellan bilen och ett upptäckt hinder.

Markerad sektor visar vilken/vilka av de fyra sensorerna som upptäckt ett hinder. Ju närmare bilsymbolen en markerad sektorruta är, desto kortare är avståndet mellan bilen och ett upptäckt hinder.

Ju kortare avstånd till det bakom- eller framförvarande hindret, desto tätare ljuder signalen. Annat ljud från ljudanläggningen dämpas automatiskt.

Vid avstånd inom 30 cm är tonen konstant och aktiv sensors fält närmast bilen är fylld. Om upptäckt hinder finns inom avstånd för konstantton både bakom och framför bilen, ljuder tonen växelvis från högtalarna.

### **VIKTIGT**

Föremål som t.ex. kedjor, tunna blanka stolpar eller låga hinder kan hamna i ”signalskugga” och då tillfälligt inte uppfattas av sensorerna – den pulserande tonen kan då oväntat upphöra istället för att övergå till förväntad konstantton.

Sensorerna kan inte upptäcka höga objekt, t.ex. utstickande lastbryggor.

- Var i sådana här situationer extra uppmärksam och manövrera/förflytta bilen särskilt långsamt eller avbryt pågående parkeringsmanövrer – hög risk för skada på fordon eller andra föremål kan föreligga eftersom sensorerna för tillfället inte har optimal funktion.

### **Relaterad information**

- Parkeringshjälp\* (s. 239)
- Parkeringshjälp\* – rengöring av sensorer (s. 242)
- Parkeringshjälp\* – framåt (s. 241)
- Parkeringshjälp\* – felindikering (s. 242)
- Parkeringshjälp\* – bakåt (s. 240)
- Parkeringshjälpkamera\* (s. 243)

### **Parkeringshjälp\* – bakåt**

*Parkeringshjälpen används som ett hjälpmedel vid parkering. En ljudsignal samt symboler på mittkonsolens bildskärm indikerar avståndet till det upptäckta hindret.*

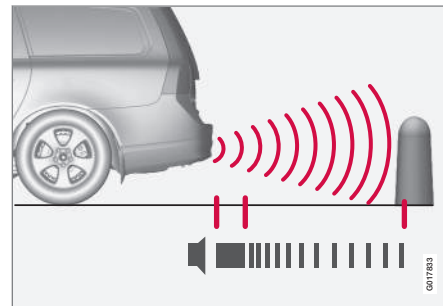

Mätområdet rakt bakom bilen är ca 1,5 m. Ljudsignal för hinder bakåt kommer från en av de bakre högtalarna.

Parkeringshjälpen bakåt aktiveras när backväxeln läggs in.

Vid backning med t.ex. en släpvagn på dragkroken, stängs parkeringshjälpen bak automatiskt av – i annat fall skulle sensorerna reagera på släpvagnen.

**OBS**

Vid backning med t.ex. släpvagn eller cykelhållare på dragkroken – utan Volvo original släpvagnskablage – kan parkeringshjälpen behöva stängas av manuellt för att sensorerna inte ska reagera på dessa.

**Relaterad information**

- Parkeringshjälp\* (s. 239)
- Parkeringshjälp\* – rengöring av sensorer (s. 242)
- Parkeringshjälp\* – funktion (s. 239)
- Parkeringshjälp\* – framåt (s. 241)
- Parkeringshjälp\* – felindikering (s. 242)
- Parkeringshjälpkamera\* (s. 243)

**Parkeringshjälp\* – framåt**

*Parkeringshjälpen används som ett hjälpmedel vid parkering. En ljudsignal samt symboler på mittkonsolens bildskärm indikerar avståndet till det upptäckta hindret.*

*Parkeringshjälpen aktiveras automatiskt vid motorstart – strömbrytarens lampa för Av/På lyser. Stängs parkeringshjälpen av med knappen, slocknar lampan.*

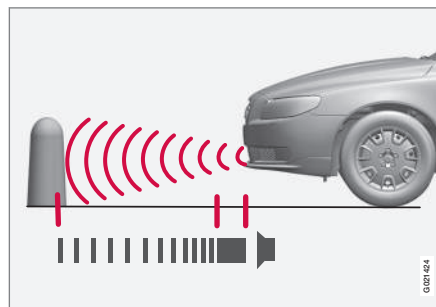

Mätområdet rakt framför bilen är ca 0,8 m. Ljudsignal för hinder framåt kommer från en av de främre högtalarna.

Parkeringshjälpen framåt är aktiv upp till ca 10 km/h. Lampan i knappen är tänd för att indikera att systemet är påslaget. När hastigheten understiger 10 km/h aktiveras systemet igen.

**OBS**

Parkeringshjälpen framåt deaktiveras när parkeringsbromsen ansätts eller **P**-läge väljs i bil med automatisk växellåda.

**VIKTIGT**

Vid montering av extraljus: Tänk på att dessa inte får skymma sensorerna – extraljusen kan då uppfattas som hinder.

**Relaterad information**

- Parkeringshjälp\* (s. 239)
- Parkeringshjälp\* – rengöring av sensorer (s. 242)
- Parkeringshjälp\* – funktion (s. 239)
- Parkeringshjälp\* – felindikering (s. 242)
- Parkeringshjälp\* – bakåt (s. 240)
- Parkeringshjälpkamera\* (s. 243)



## Parkeringshjälp\* – felindikering

Parkeringshjälpen används som ett hjälpmedel vid parkering. En ljudsignal samt symboler på mittkonsolens bildskärm indikerar avståndet till det upptäckta hindret.

 Om kombiinstrumentets informationssymbol lyser med fast sken och textmeddelande **Parkeringshjälp** Service **erfordras** visas, är parkeringshjälpen ur funktion.

### **VIKTIGT**

Under vissa omständigheter kan parkeringshjälpssystemet ge falska varningssignaler som orsakas av externa ljudkällor som avger samma ultraljudsfrekvenser som systemet arbetar med.

Exempel på sådana källor är bl.a. signalhorn, våta däck på asfalt, pneumatiska bromsar, avgasljud från motorcyklar, m.m.

### Relaterad information

- Parkeringshjälp\* (s. 239)
- Parkeringshjälp\* – rengöring av sensorer (s. 242)
- Parkeringshjälp\* – funktion (s. 239)
- Parkeringshjälp\* – framåt (s. 241)
- Parkeringshjälp\* – bakåt (s. 240)
- Parkeringshjälpkamera\* (s. 243)

## Parkeringshjälp\* – rengöring av sensorer

Parkeringshjälpen används som ett hjälpmedel vid parkering. En ljudsignal samt symboler på mittkonsolens bildskärm indikerar avståndet till det upptäckta hindret.

För att sensorerna ska fungera korrekt måste de rengöras regelbundet med vatten och bilshampoo.

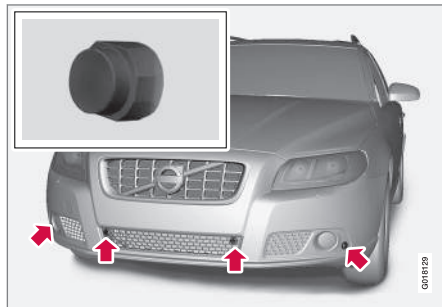

Sensorens placering fram.

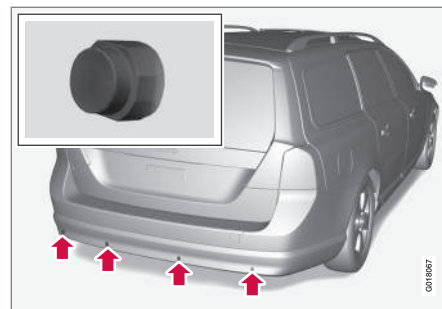

Sensorens placering bak.

### **OBS**

Smuts, is och snö som täcker sensorerna kan ge upphov till falska varningssignaler.

### Relaterad information

- Parkeringshjälp\* (s. 239)
- Parkeringshjälp\* – funktion (s. 239)
- Parkeringshjälp\* – framåt (s. 241)
- Parkeringshjälp\* – felindikering (s. 242)
- Parkeringshjälp\* – bakåt (s. 240)
- Parkeringshjälpkamera\* (s. 243)





### Parkeringshjälpkamera\*

Parkeringskamera är ett hjälpsystem vilket aktiveras när backväxeln väljs.

Kamerabilden visas på mittkonsolens bildskärm.

#### **i** OBS

Då en dragkrok är konfigurerad med bilens elsystem, inkluderas dragkrokens utstick när funktionen mäter parkeringsutrymmet.

#### **!** VARNING

- Parkeringskameran är ett hjälpmedel och kan aldrig ersätta förarens ansvar vid backning.
- Kameran har döda vinklar där hinder inte kan upptäckas.
- Var uppmärksam på människor och djur som befinner sig nära bilen.

### Funktion och handhavande



Kamerans placering intill öppningshandtaget.

Kameran visar vad som finns bakom bilen och om något dyker upp från sidorna.

Kameran visar ett brett område bakom bilen samt del av stötfångaren och eventuell dragkrok.

Föremål på bildskärmen kan upplevas luta något – detta är normalt.

#### **i** OBS

Föremål på bildskärmen kan vara närmare bilen än de upplevs vara på skärmen.

Är någon annan vy aktiv tar parkeringskameran systemet automatiskt över och dess kamerabild visas på skärmen.

När backväxeln väljs, visas grafiskt heldragna linjer som illustrerar var bilens ungefärliga

ytermått kommer att vara med aktuellt rattutslag – detta underlättar vid fickparkering, backning i trånga utrymmen och vid påkoppling av släpvagn. Hjälpelinjerna kan stängas av – se avsnitt Inställningar (s. 245).

Är bilen även utrustad med Parkeringshjälp-sensorer (s. 239)\* visas dess information grafiskt som färgade fält för att illustrera avstånd till upptäckta hinder, se rubrik "Bilar med backsensorer" längre fram i texten.

Kameran är aktiv ca 5 sekunder efter att backväxeln lagts ur eller tills bilens hastighet överstiger 10 km/h framåt eller 35 km/h bakåt.

### Ljusförhållanden

Kamerabilden justeras automatiskt efter rådande ljusförhållande. Det gör att bilden kan variera något i ljusstyrka och kvalitet. Dåliga ljusförhållanden kan resultera i en något reducerad bildkvalitet.

#### **i** OBS

Håll kameralinsen ren från smuts, snö och is för bästa funktion. Detta är speciellt viktigt vid dåliga ljusförhållanden.



## Hjälplinjer

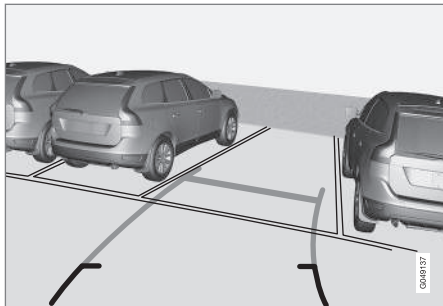

Exempel på hur hjälplinjer kan visas för föraren.

Linjerna på skärmen projiceras som om de befann sig i markplan bakom bilen och är direkt beroende av rattutslaget, vilket gör att föraren ser den väg bilen kommer att ta – även då bilen svänger.

## OBS

- Vid backning med släpvagn som inte är elektriskt kopplad till bilen visar skärmens linjer den väg **bilen** kommer att ta – inte släpvagnens.
- Skärmen visar inga linjer när en släpvagn är elektriskt kopplad till bilens elsystem.
- Parkeringskameran stängs av automatiskt vid körning med släpvagn om Volvo original släpvagnskablage används.

## VIKTIGT

Tänk på att skärmbilden bara visar området bakom bilen – så var uppmärksam på bilens sidor och framvagn när ratten vrids vid backning.

## Gränslinjer

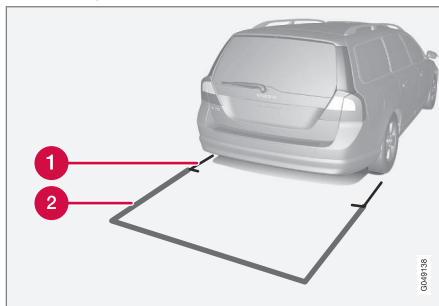

Systemets linjer.

- 1 Gränslinje 30 cm-zon bakåt från bilen
- 2 Gränslinje fri backnings-zon

Den röda linjen (1) ramar in en zon ca 30 cm bakåt från stötfångaren.

Den gula horisontella linjen (2) ramar in en zon upp till ca 1,5 m bakom stötfångaren.

De gula sidolinjerna slutar ca 2,0 m bakom stötfångaren.

Gränslinjerna inkluderar bilens mest utstickande detaljer, t.ex. ytterbackspeglar och hörn – även då bilen svänger.

## Bilar med baksensorer\*

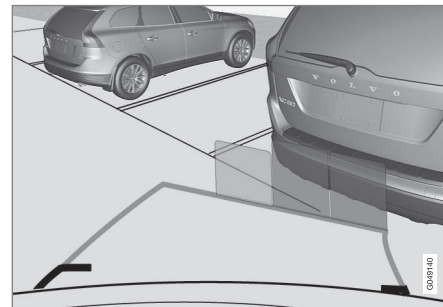

Färgade fält (4 st, en per sensor) visar avstånd.

Är bilen även utrustad med Parkeringshjälp (s. 239) visas avståndet med färgade fält för varje sensor som registrerar ett hinder.

Fältens färg ändras med minskande avstånd till hindret – från grönt till gult mot rött.

Färg	Avstånd (meter)
Grön	0,8–1,5
Gul	0,4–0,8
Röd	0–0,4



### Relaterad information

- Parkeringshjälpkamera – inställningar (s. 245)
- Parkeringshjälpkamera – begränsningar (s. 246)
- Parkeringshjälp\* (s. 239)

## Parkeringshjälpkamera – inställningar

### Aktivera avstängd kamera

Om kamerafunktionen är avstängd då backväxeln väljs, aktiveras den på följande vis:



- Tryck på **CAM** – bildskärmen visar aktuell kameravy.

### Ändra inställning

Standardinställning är att kameran aktiveras när backväxeln väljs.

Parkeringskamerans inställningar kan ändras då bildskärmen visar en kameravy:

1. Tryck på **OK/MENU** när en kameravy visas – bildskärmen växlar till en meny med olika alternativ.
2. Vrid fram önskat alternativ med **TUNE**.
3. Markera alternativet med ett tryck på **OK/MENU** och backa ut med **EXIT**.

### Övrigt

Om bilen har fler kameror\* installerade kan aktiv kameravy på bildskärmen växlas:

- Tryck på **CAM** eller vrid **TUNE**.

### Relaterad information

- Parkeringshjälpkamera\* (s. 243)
- Parkeringshjälp\* (s. 239)



## Parkeringshjälpkamera – begränsningar

### OBS

Cykelhållare eller andra tillbehör monterade bak på bilen kan skymma kamerans sikt.

### Att tänka på

Var uppmärksam på att även om det ser ut som att en förhållandevis liten del av bilden är skymd kan det medföra att en relativt stor sektor är dold och hinder kan därigenom förbli oupptäckta tills de är alldeles inpå bilen.

- Håll kameranlinsen ren från smuts, is och snö.
- Rengör kameranlinsen regelbundet med ljummet vatten och bilschampo – försiktigt så inte linsen repas.

### Relaterad information

- Parkeringshjälpkamera\* (s. 243)
- Parkeringshjälpkamera – inställningar (s. 245)
- Parkeringshjälp\* (s. 239)

## BLIS\*

BLIS (Blind Spot Information System) är ett kamerabaserat informationssystem vilket under vissa förutsättningar hjälper föraren att uppmärksamma fordon som rör sig i samma riktning som det egna fordonet, i den s.k. döda vinkeln.

Systemet är konstruerat för att fungera optimalt vid körning i tät trafik på flerfiliga vägar.

### VARNING

Systemet är ett komplement till, inte en ersättning för, ett säkert körsätt och användande av backspeglarna. Det kan aldrig ersätta förarens uppmärksamhet och ansvar. Ansvaret för att byta fil på ett trafiksäkert sätt ligger alltid på föraren.

## Översikt

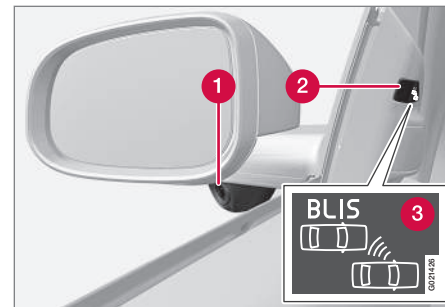

Backspegel med BLIS-funktion<sup>36</sup>.

- 1 BLIS-kamera
- 2 Indikeringslampa
- 3 BLIS-symbol

### OBS

Lampan tänds på den sidan av bilen där systemet har upptäckt fordonet. Om bilen skulle bli omkörd på båda sidor samtidigt, tänds båda lamporna.

## Underhåll

För att fungera optimalt måste BLIS-kamerornas linser<sup>37</sup> vara rena. Linserna kan rengöras

<sup>36</sup> OBS! Bilden är schematisk – detaljer kan avvika beroende av bilmodell.

<sup>37</sup> Se (1) i föregående bild.



med en mjuk trasa eller fuktig svamp. Rengör linserna försiktigt så att de inte repas.

### ! VIKTIGT

Linserna är eluppvärmda för att kunna smälta bort is eller snö. Om nödvändigt borsta bort snö från linserna.

### Relaterad information

- BLIS\* – handhavande (s. 247)
- BLIS – symboler och meddelanden (s. 249)

### BLIS\* – handhavande

BLIS (Blind Spot Information System) är en funktion konstruerad för att ge föraren stöd i körning i tät trafik på vägar med flera körfält i samma riktning.

### Aktivera/deaktivera BLIS

BLIS aktiveras när motorn startas. Indikeringslamporna i dörrpanelerna blinkar tre gånger när BLIS aktiveras.

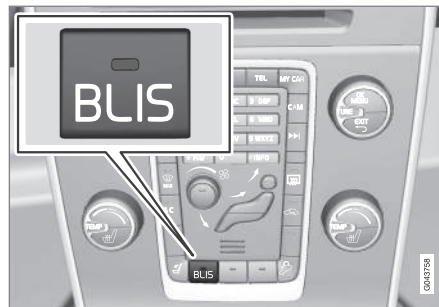

Knapp för aktivering/deaktivering.

Systemet kan deaktiveras/aktiveras efter motorstart med ett tryck på **BLIS**-knappen.

Vissa kombinationer av tillvald utrustning lämnar ingen ledig plats för en knapp i mittkonsoleten – då hanteras funktionen i bilens menysystem (s. 109) **MY CAR**.

När BLIS deaktiveras slöcknar lampan i knappen och kombiinstrumentet visar ett meddelande.

När BLIS aktiveras lyser lampan i knappen, kombiinstrumentet visar ett nytt textmeddelande och indikeringslamporna i dörrpanelerna blinkar 3 gånger. Tryck på vänster rattspaks **OK**-knapp för att släcka textmeddelandet.

### När fungerar BLIS

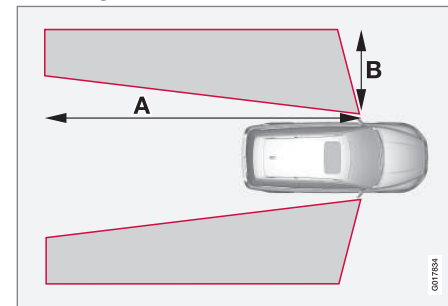

$A = \text{ca } 9,5 \text{ m}$  och  $B = \text{ca } 3,0 \text{ m}$ .

Systemet fungerar när det egna fordonet körs i hastigheter över 10 km/h.

När en kamera (1) har upptäckt ett fordon inom zonen för den döda vinkeln lyser indikeringslampan (2) med fast sken, se översiktsbild (s. 246).

BLIS ger föraren ett meddelande om något fel skulle uppstå i systemet. Om t.ex. systemets kameror är skymda blinkar BLIS indikeringslampa och kombiinstrumentet visar ett meddelande. Kontrollera och rengör linserna i sådana fall.



Om nödvändigt kan systemet stängas av tillfälligt, se "Aktivera/deaktivera BLIS" ovan.

## Omkörningar

Systemet är konstruerat för att reagera om:

- du kör om i en hastighet upp till 10 km/h fortare än det omkörda fordonet
- du blir omkörd av ett fordon som håller upp till 70 km/h högre hastighet än ditt eget.

## ! VARNING

BLIS fungerar inte i skarpa kurvor.

BLIS fungerar inte när bilen backar.

En bred släpvagn kopplad till bilen kan skymma andra fordon i angränsande körfiler. Det kan orsaka att fordon i detta skuggområde inte kan upptäckas av BLIS.

## Dagsljus och mörker

I dagsljus reagerar systemet på omgivande bilers form. Systemet är konstruerat för att upptäcka motorfordon såsom bilar, lastbilar, bussar och motorcyklar.

I mörker reagerar systemet på omgivande bilers strålkastare. Om strålkastarna på omgivande fordon inte är på upptäcker inte systemet fordonet. Detta innebär t.ex. att systemet inte reagerar för en släpvagn utan strålkastare som dras bakom en personbil eller lastbil.

## ! VARNING

Systemet reagerar inte för cyklister och mopedister.

BLIS-kamerorna har begränsningar liknande det mänskliga ögats, dvs. de "ser" sämre i t.ex. kraftigt snöfall, starkt motljus eller tät dimma.

## Begränsningar

I vissa situationer kan BLIS indikeringslampa lysa trots att inget annat fordon finns i den döda vinkeln.

## i OBS

Om BLIS indikeringslampa vid enstaka tillfällen lyser trots att ett annat fordon inte finns i den döda vinkeln, betyder detta inte att ett fel uppstått i systemet.

Vid fel på BLIS-systemet visar displayen texten **BLIS Service erfordras**.

Följande bilder visar exempel på situationer där BLIS indikeringslampa kan lysa även om inget annat fordon finns i den döda vinkeln.

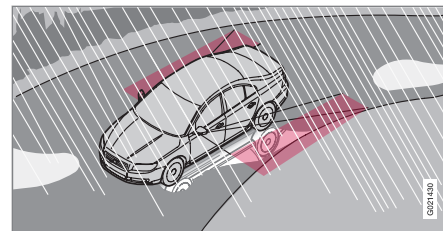

Reflex från blank våt vägbanas.

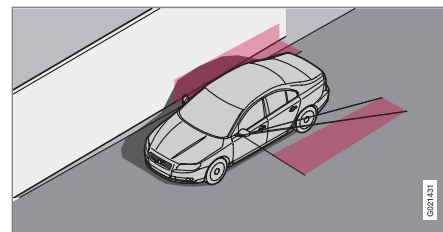

Egen skugga på stor ljus slät yta, t.ex. ljudbarriär eller vägbeläggning av betong.

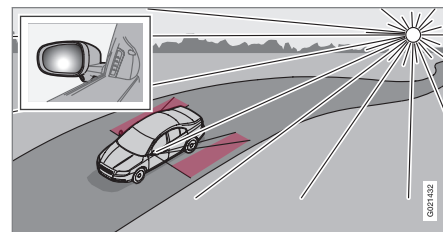

Lågt stående sol i kameran.

**VIKTIGT**

Reparation av BLIS-systemets komponenter får endast utföras på verkstad – en auktoriserad Volvoverkstad rekommenderas.

**Relaterad information**

- BLIS\* (s. 246)
- BLIS – symboler och meddelanden (s. 249)

**BLIS – symboler och meddelanden**

*I situationer där BLIS (Blind Spot Information System) (s. 246)-funktionen uteblir eller avbryts kan kombiinstrumentet visa en symbol kompletterad med ett förklarande meddelande – Följ eventuellt given rekommendation.*

Exempel på meddelanden:

Meddelande	Innebörd
<b>BLIS PÅ</b>	BLIS-systemet är aktiverat.
<b>BLIS Service erfordras</b>	BLIS ur funktion – kontakta en verkstad.
<b>BLIS Kamera blockerad</b>	BLIS-kamera är täckt av smuts, snö eller is – rengör linserna.

Meddelande	Innebörd
<b>BLIS Reducerad funktion</b>	Nedsatt funktion i dataöverföringen mellan BLIS-systemets kamera och bilens elsystem.  Kameran återställer sig själv när dataöverföringen mellan BLIS-systemets kamera och bilens elsystem återgår till det normala.
<b>BLIS AV</b>	BLIS-systemet är avstängt.

Ett textmeddelande kan släckas med ett kort tryck på blinkerspakens **OK**-knapp.

**Relaterad information**

- BLIS\* (s. 246)



## Justerbart rattmotstånd\*

Hastighetsberoende styrservo gör att rattmotståndet ökar i takt med bilens hastighet för att ge föraren ökad väggänsla.

På motorvägar känns styrningen fastare. Vid parkering och i låg hastighet är styrningen lätt och kräver ingen ansträngning.

Föraren kan välja mellan tre olika nivåer av rattmotstånd för väggänsla eller styrsensitivitet i menysystemet **MY CAR**, MY CAR (s. 109):

- Sök där fram **Rattmotstånd** och välj **Låg, Medium eller Hög**.

Denna inställning är inte åtkomlig när bilen är i rörelse.

### **OBS**

I vissa situationer kan styrservon bli för varm och behöver då temporärt kylas – under den tiden arbetar styrservon med reducerad effekt och att vrida ratten kan då upplevas som något tyngre.

Parallellt med den temporärt reducerade styrhjälpen visar kombiinstrumentet ett meddelande.

### Relaterad information

- MY CAR (s. 109)

## Typgodkännande – radarsystem

Typgodkännande för radarsystem kan utläsas i tabellen.

Land/Område	
Singapore	<div style="border: 1px solid black; padding: 5px; margin-bottom: 10px;">Complies with IDA standards DA105753</div> IDA: Infocomm Development Authority of Singapore.
Brasilien	
Europa	 Härmad intygar Delphi Electronics & Safety att L2C0038TR och L2C0049TR är i överensstämmelse med de väsentliga egenskapskrav och övriga relevanta bestämmelser som framgår av direktiv 1999/5/EG. Försäkran om överensstämmelse kan vid behov konsulteras med Delphi Electronics & Safety / One Corporate Center / Kokomo, Indiana 46904-9005 USA.

### Relaterad information

- Radarsensor (s. 205)



# 08

## START OCH KÖRNING

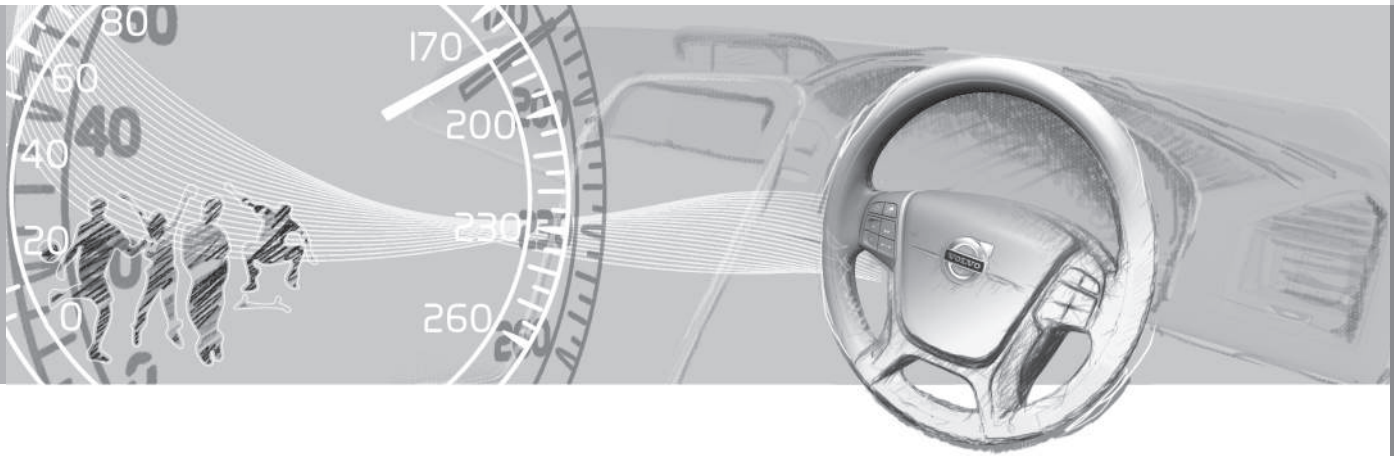



## Alkolås\*

Alkolåsets<sup>1</sup> funktion är att förhindra att bilen framförs av en berusad förare. Innan motorstart är möjlig måste föraren göra ett utandningsprov som verifierar att denne inte är påverkad av alkohol. Alkolåset kalibreras till respektive marknads gällande gränsvärde för laglig bilkörning.

### VARNING

Alkolåset är ett hjälpmedel och fritar inte föraren från ansvar. Det är alltid förarens ansvar att vara nykter och att framföra bilen på ett säkert sätt.

## Relaterad information

- Alkolås\* – funktioner och handhavande (s. 252)
- Alkolås\* – förvaring (s. 253)
- Alkolås\* – inför motorstart (s. 253)
- Alkolås\* – att tänka på (s. 255)
- Alkolås\* – symboler och textmeddelanden (s. 256)

## Alkolås\* – funktioner och handhavande

### Funktioner

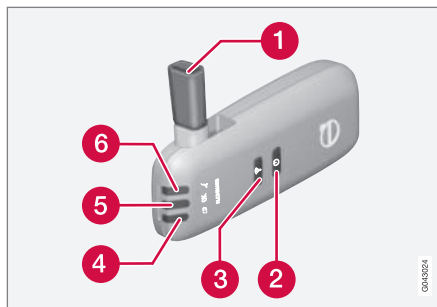

- 1 Munstycke för utandningsprov.
- 2 Strömbrytare.
- 3 Sändarknapp.
- 4 Lampa för batteristatus.
- 5 Lampa för resultat av utandningsprov.
- 6 Lampa indikerar klart för utandningsprov.

### Handhavande – batteri

Alkolåsets kontrollampa (4) visar batteriets status:

Kontrollampa (4)	Batteristatus
Grönt blinkande	Laddning pågår
Grön	Fulladdat
Gul	Halvladdat
Röd	Urladdat – placera laddaren i hållaren eller anslut strömförsörjningskabeln från handskfacket.

### OBS

Förvara Alkolåset i dess hållare. Då hålls det inbyggda batteriet fulladdat och Alkolåset aktiveras automatiskt när bilen öppnas.

## Relaterad information

- Alkolås\* (s. 252)
- Alkolås\* – förvaring (s. 253)
- Alkolås\* – inför motorstart (s. 253)
- Alkolås\* – att tänka på (s. 255)
- Alkolås\* – symboler och textmeddelanden (s. 256)

<sup>1</sup> Benämns även Alcolguard.



### Alkolås\* – förvaring

Förvara Alkolåset i dess hållare. Lossa handenheten genom att trycka in den lätt i dess hållare och släppa – den fjädrar då ut och kan sedan tas ur hållaren.

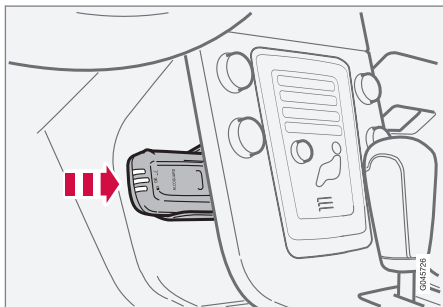

Handenhetsens förvaring och laddstation.

- Återplacera handenheten i hållaren genom att skjuta in den tills det "klickar" till.
- Förvara handenheten i hållaren – då är den bäst skyddad och dess batterier hålls fulladdade.

### Relaterad information

- Alkolås\* (s. 252)
- Alkolås\* – funktioner och handhavande (s. 252)
- Alkolås\* – inför motorstart (s. 253)
- Alkolås\* – att tänka på (s. 255)

- Alkolås\* – symboler och textmeddelanden (s. 256)

### Alkolås\* – inför motorstart

Alkolåset aktiveras automatiskt och görs klar för användning när bilen öppnas.

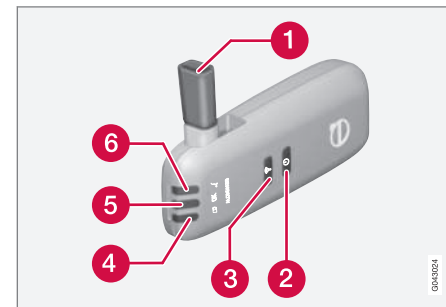

- 1 Munstycke för utandningsprov.
- 2 Strömbrytare.
- 3 Sändarknapp.
- 4 Lampa för batteristatus.
- 5 Lampa för resultat av utandningsprov.
- 6 Lampa indikerar klart för utandningsprov.

1. Då kontrollampan (6) lyser grönt är Alkolåset klart att användas.
2. Ta loss Alkolåset från dess hållare. Är Alkolåset utanför bilen vid upplåsning måste det först aktiveras med strömbrytaren (2).



3. Fäll upp munstycket (1), ta ett djupt andetag och blås med jämnt tryck tills ett "klick"-ljud hörs efter ca 5 sekunder. Resultatet blir ett av alternativen i nästföljande tabell **Resultat efter utfört utandningsprov.**
4. Visas inget meddelande kan överföringen till bilen ha misslyckats – tryck då på knappen (3) för att manuellt sända resultatet till bilen.
5. Fäll ner munstycket och sätt fast Alkolåset i dess hållare.
6. Starta motorn efter godkänt utandningsprov inom 5 minuter – i annat fall måste det göras om.

## Resultat efter utfört utandningsprov

Kontrolllampa (5) + Display-text	Innebörd
Grön lampa + Alcoguard Godkänt test	Starta motorn – ingen alkoholhalt uppmätt.
Gul lampa + Alcoguard Godkänt test	Motorstart möjlig – uppmätt alkoholhalt är över 0,1 promille men under gällande gränsvärde <sup>A</sup> .
Röd lampa + Underkänt test Vänta 1 min och försök igen	Motorstart ej möjlig – uppmätt alkoholhalt är över gällande gränsvärde <sup>A</sup> .

<sup>A</sup> Gränsvärde varierar från land till land, ta reda på vad som gäller. Se även Alkolås\* (s. 252)

### OBS

Efter en avslutad körning kan motorn återstartas inom 30 minuter utan att ett nytt utandningsprov behöver göras.

- Alkolås\* – symboler och textmeddelanden (s. 256)

## Relaterad information

- Alkolås\* (s. 252)
- Alkolås\* – funktioner och handhavande (s. 252)
- Alkolås\* – förvaring (s. 253)
- Alkolås\* – att tänka på (s. 255)



## Alkolås\* – att tänka på

För att få korrekt funktion och ett så rättvisande mätresultat som möjligt:

- Undvik att äta eller dricka ca 5 minuter innan utandningsprovet.
- Undvik kraftig vindrutespolning – alkoholen i spolärvätskan kan resultera i felaktigt mätresultat.

## Byte av förare

För att säkerställa att ett nytt utandningsprov görs vid förarbyte – håll in strömbrytaren (2) och sändarknappen (3) samtidigt i ca 3 sekunder. Då återgår bilen till startblockeringsläge och ett nytt godkänt utandningsprov krävs innan motorstart.

## Kalibrering och Service

Alkolåset ska kontrolleras och kalibreras på en verkstad<sup>2</sup> var 12:e månad.

30 dagar innan nödvändig omkalibrering visar kombiinstrumentet meddelandet **Alcoguard Kalibrering erfordras** Se handbok. Om kalibrering inte utförs inom dessa 30 dagar kommer normal motorstart att spärras – endast start med Bypass-funktion blir då möjlig, se följande rubrik "Nödsituation".

Meddelandet kan släckas med ett tryck på sändningsknappen (3). Det slocknar annars av sig själv efter ca 2 minuter men återkom-

mer sedan vid varje motorstart – enbart omkalibrering på en verkstad<sup>2</sup> kan släcka meddelandet permanent.

## Kall eller varm väderlek

Ju kallare väderlek desto längre tid innan Alkolåset är klart för användning:

Temperatur (°C)	Maximal uppvärmningstid (sekunder)
+10 till +85	10
-5 till +10	60
-40 till -5	180

Vid temperaturer under -20 °C eller över +60 °C behöver Alkolåset extra strömförsörjning. Kombiinstrumentet visar **Alcoguard Sätt i strömkabeln**. Anslut då strömförsörjningskabeln från handskfacket till Alkolåset och vänta tills kontrollampa (6) lyser grön.

Vid extremt kall väderlek kan uppvärmningstiden minskas genom att Alkolåset tas med inomhus.

## Nödsituation

I händelse av en nödsituation eller att Alkolåset är ur funktion, är det möjligt att koppla förbi Alkolåset för att kunna köra bilen.



## OBS

All aktivering med förbikoppling (Bypass) loggas och sparas i ett minne, se Inspelning av data (s. 16).

Efter aktiverad Bypass-funktion visar kombiinstrumentet **Alcoguard Förbikoppling aktiverad** hela tiden under körning och kan endast återställas på en verkstad<sup>2</sup>.

Bypass-funktionen kan testas utan att felmeddelande loggas – utför då alla steg utan att starta bilen. Felmeddelandet raderas när bilen låses.

Vid installationen av Alkolås väljs om förbikopplingen ska vara Bypass- eller Nödfunktion. Denna inställning kan i efterhand ändras på en verkstad<sup>2</sup>.

## Aktivera Bypassfunktion

- Tryck och håll in vänster rattspaks **OK**-knapp och knappen för Varningsblinkers samtidigt i ca 5 sekunder – kombiinstrumentet visar först **Förbikoppling aktiverad** **Var god vänta 1 minut** och sedan **Alcoguard Förbikoppling aktiverad** – därefter kan motorn startas.

Denna funktion kan aktiveras flera gånger. Felmeddelandet som visas under körning kan endast släckas hos en verkstad<sup>2</sup>.

## Aktivera Nödfunktion

<sup>2</sup> En auktoriserad Volvoverkstad rekommenderas.





- Tryck och håll in vänster rattspaks **OK**-knapp och knappen för Varningsblinkers samtidigt i ca 5 sekunder – kombiinstrumentet visar **Alcoguard Förbikoppling aktiverad** och motorn kan startas.

Denna funktion kan användas en gång, sedan måste återställning göras på verkstad<sup>2</sup>.

## Relaterad information

- Alkolås\* – funktioner och handhavande (s. 252)
- Alkolås\* – förvaring (s. 253)
- Alkolås\* – inför motorstart (s. 253)
- Alkolås\* (s. 252)
- Alkolås\* – symboler och textmeddelanden (s. 256)

## Alkolås\* – symboler och textmeddelanden

*Förutom redan beskrivna meddelanden relaterade till hur alkolåset fungerar inför motorstart (s. 253) kan kombiinstrumentets display även visa följande:*

Displaytext	Innebörd/åtgärd
Alcoguard Återstart möjlig	Motorn har varit avstängd kortare tid än 30 minuter – motorstart möjlig utan nytt prov.
Alcoguard Service erfordras	Kontakta en verkstad <sup>A</sup> .
Alcoguard Ingen signal mottagen	Sändning misslyckades – sänd manuellt med knapp (3) eller gör ett nytt utandningsprov.
Alcoguard Försök igen	Testet misslyckades – gör ett nytt utandningsprov.
Alcoguard Blås längre	Blåsningen för kort – blås längre.
Alcoguard Blås svagare	Blåsningen för hård – blås svagare.

Displaytext	Innebörd/åtgärd
Alcoguard Blås hårdare	Blåsningen för svag – blås hårdare.
Alcoguard förvärmer Var god vänta	Uppvärmning ej klar – vänta på text Alcoguard Blås i 5 sekunder.

<sup>A</sup> En auktoriserad Volvoverkstad rekommenderas.

## Relaterad information

- Alkolås\* (s. 252)
- Alkolås\* – funktioner och handhavande (s. 252)
- Alkolås\* – förvaring (s. 253)
- Alkolås\* – inför motorstart (s. 253)
- Alkolås\* – att tänka på (s. 255)

<sup>2</sup> En auktoriserad Volvoverkstad rekommenderas.



## Start av motor

Motorn startas respektive stängs av med hjälp av fjärrnyckeln och **START/STOP ENGINE-knappen**.

## Bensin- och dieselmotor



Startlås med fjärrnyckel utdragen/intryckt och **START/STOP ENGINE-knapp**.

### ! VIKTIGT

Tryck inte in fjärrnyckeln felvänd – håll i änden med det löstagbara nyckelbladet, se Löstagbart nyckelblad – losstagning/fastsättning (s. 167).

1. Placera fjärrnyckeln i startlåset och tryck in den till dess ändläge. Observera att om bilen är utrustad med Alkolås\* måste ett utandningsprov först godkännas innan motorn kan startas. För mer information om Alkolås, se Alkolås\* (s. 252).
2. Håll kopplingspedalen nedtryckt helt<sup>3</sup>. (För bilar med automatisk växellåda – tryck på bromspedalen.)
3. Tryck på **START/STOP ENGINE-knappen** och släpp den sedan.

### i OBS

För bilar med dieselmotor kan en viss fördröjning uppstå innan motorstart påbörjas – under tiden visar displayen **Motorn förvärm**.

Vid motorstart arbetar startmotorn tills motorn startar eller till dess överhettningsskyddet bryter.

### ! VIKTIGT

Om motorn inte startat efter 3 försök – vänta 3 minuter innan ett nytt försök påbörjas. Startförmågan ökar om startbatteriet får återhämta sig.

### ! VARNING

Ta aldrig ut fjärrnyckeln ur startlåset efter motorstart eller då bilen bogseras.

### ! VARNING

Ta alltid fjärrnyckeln ur startlåset när bilen lämnas och se då till att nyckelläget är **0** – särskilt om det finns barn i bilen. För information om hur det går till – se Nyckellägen (s. 74).

### i OBS

Vid kallstart kan tomgångsvarvtalet vara märkbart högre än normalt för vissa motortyper. Detta görs för att så snabbt som möjligt få upp avgasreningssystemet till normal driftstemperatur, vilket minimerar avgasemissioner och skonar miljön.

## Keyless drive\*

Följ steg 2–3 för nyckelfri (s. 170) start av motor.

### i OBS

En förutsättning för att motorn ska starta är att en av bilens fjärrnycklar med Keyless drive-funktion finns i kupén eller lastutrymmet.

<sup>3</sup> Om bilen rullar räcker det med att trycka på **START/STOP ENGINE-knappen** för att starta motorn.





## VARNING

Ta **aldrig** ut fjärrnyckeln från bilen under körning eller vid bogsering.

### Relaterad information

- Avstängning av motor (s. 258)

### Avstängning av motor

*Motorn stängs av med hjälp av **START/STOP ENGINE**-knappen.*

För att stanna motorn:

- Tryck på **START/STOP ENGINE** – motorn stannar.

Om växelväljaren inte är i läge **P** eller om bilen rullar:

- Tryck 2 gånger på **START/STOP ENGINE** eller håll knappen intryckt tills motorn stannar.

### Relaterad information

- Nyckellägen (s. 74)

### Rattlås

*Rattlåset försvårar styrning om bilen t.ex. tillgrips olovligen.*

### Funktion

- Rattlåset låser upp när fjärrnyckeln sitter i startlåset<sup>4</sup> och **START/STOP ENGINE**-knappen trycks in.
- Rattlåset låser när förardörren öppnas efter att motorn stängts av.

Ett mekaniskt ljud kan förnimmas när rattlåset låser upp eller låser.

### Relaterad information

- Start av motor (s. 257)
- Nyckellägen (s. 74)
- Ratt (s. 80)

<sup>4</sup> Bil med Keyless räcker det att ha en fjärrnyckel inne i kupén.





## Fjärrstart (ERS)\*

Fjärrstart (ERS – Engine Remote Start) innebär att bilens motor kan startas på distans för att kunna värma upp/kyla ner kupén innan avfärd. ERS aktiveras via nyckel och/eller via Volvo On Call\*, se Volvo On Call supplement.

Klimatanläggningen startar med samma inställningar som användes då bilen parkerades.

En ERS-startad motor är aktiverad i maximalt 15 minuter, därefter stängs den av. Efter 2 st ERS-aktiveringar krävs att motorn startas på ordinarie vis innan ERS åter kan användas.

ERS kan endast fås på bilar med automatisk växellåda och bilar som har en huvswitch<sup>5</sup> installerad.

### **i** OBS

Livslängden på fjärrnyckels batteri påverkas av ERS-funktionen. Vid frekvent användning av ERS bör batteriet därför bytas 1 gång per år, se Fjärrnyckel – byte av batteri (s. 169).

### **i** OBS

Ta hänsyn till lokala/nationella regler/bestämmelser för tomgångskörning.

## **!** VARNING

För att fjärrstarta motorn måste följande kriterier vara uppfyllda:

- Bilen ska vara under uppsikt.
- Person eller djur får inte befinna sig i eller kring bilen.
- Bilen får inte stå i ett slutet oventilerat utrymme – avgaserna kan allvarligt skada människor och djur.

### Relaterad information

- Fjärrstart (ERS) – handhavande (s. 259)
- Fjärrstart (ERS) – symboler och meddelanden (s. 261)

## Fjärrstart (ERS) – handhavande

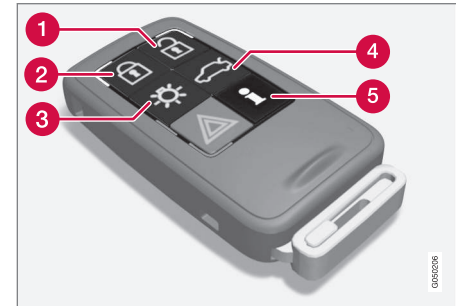

Nyckels knappar för fjärrstart.

- 1 Upplåsning
- 2 Låsning
- 3 Trygghetsbelysning
- 4 Upplåsning baklucka
- 5 Information<sup>6</sup>

### Fjärrstarta motorn

För att kunna fjärrstarta motorn måste bilen vara låst och motorhuvén stängd.

Gör så här:

1. Gör ett kort tryck på nyckels knapp (2).
2. Gör direkt därefter ett långt tryck – minst 2 sekunder – på knapp (3).

<sup>5</sup> Finns i XC60, bilar med larm, flertalet bilar med 4-cylindriga motorer eller om ERS är valt vid nybyggnad.

<sup>6</sup> Endast på PCC-nyckel, se Fjärrnyckel med PCC\* – unika funktioner (s. 165).





Om förutsättningarna för ERS är uppfyllda sker följande:

1. Körriktningsvisarna blinkar snabbt några gånger.
2. Motorn startar.
3. Att motorn startat verifieras därefter med att körriktningsvisarna lyser med fast sken i 3 sekunder.

## OBS

Efter fjärrstart är bilen fortsatt låst, dock med deaktiverad rörelsesensor\*.

## Med PCC<sup>7</sup>-nyckel



Ljusindikeringen för Trygghetsbelysning<sup>8</sup> blinkar några gånger vid knapptryckning och övergår sedan till fast sken om alla kriterier för ERS är uppfyllda. Detta innebär dock inte att ERS har startat motorn.

För kontroll om ERS har startat motorn, kan användaren trycka på knapp (5) – om motorn har startat sker en ljusindikering vid knapparna (2) och (3).

## Aktiva funktioner

Med fjärrstartad motor är följande funktioner aktiverade:

- Ventilationssystem
- Audio-/videosystem
- Trygghetsbelysning.

## Deaktiverade funktioner

Med fjärrstartad motor är följande funktioner deaktiverade:

- Strålkastare
- Positionsljus
- Nummerplåtsbelysning
- Vindrutetorkare.

## ERS avbryts

Följande moment stänger av en ERS-startad motor:

- Fjärrnyckelns knapp (1), (2) eller (4) trycks in
- Bilen låses upp
- En dörr öppnas
- Gas- eller bromspedal trycks ner
- Växelväljaren förs ur **P**-läge
- Aktiv ERS-tid överskrider 15 minuter.

När en ERS-startad motor stängs av, lyser körriktningsvisarna med fast sken i 3 sekunder.

## Relaterad information

- Fjärrstart (ERS)\* (s. 259)
- Fjärrstart (ERS) – symboler och meddelanden (s. 261)

<sup>7</sup> För mer information om PCC-nyckeln, se Fjärrnyckel med PCC\* – unika funktioner (s. 165).

<sup>8</sup> För mer information om Trygghetsbelysning, se Fjärrnyckel – funktioner (s. 163) och Trygghetsbelysning (s. 92).



## Fjärrstart (ERS) – symboler och meddelanden

I situationer där ERS-funktionen uteblir eller avbryts, visar kombiinstrumentet en symbol kompletterad med ett förklarande textmeddelande.

### Utebliven ERS-funktion

Meddelande	Innebörd
Ingen fjärrstart. För många försök	ERS uteblev då högst 2 st ERS-aktiveringar i följd är tillåtna.
Ingen fjärrstart Låg bränslenivå	ERS uteblev p.g.a. för låg bränslenivå.
Ingen fjärrstart Växeln ej i läge P	ERS uteblev då växelväljaren inte är i P-läge.
Ingen fjärrstart Föraren är i bilen	ERS uteblev p.g.a. att en person finns i kupén.
Ingen fjärrstart Låg batterispänning	ERS uteblev p.g.a. låg batterispänning. Ladda batteriet genom att starta motorn.

Meddelande	Innebörd
Ingen fjärrstart Motorvarning	ERS uteblev p.g.a. varningsmeddelande från motor. Kontakta en verkstad <sup>A</sup> .
Ingen fjärrstart. Låg kylarvätskenivå	ERS uteblev p.g.a. felmeddelande från kylsystemet, se Kylvätska – nivå (s. 351).
Ingen fjärrstart Dörr öppen	ERS uteblev då en dörr/bakluckan inte var stängd.
Ingen fjärrstart Motorhuv öppen	ERS uteblev då motorhuv inte var stängd.
Ingen fjärrstart Bilen är inte låst	ERS uteblev då bilen inte var låst.
Ingen fjärrstart Nyckeln är i bilen	ERS uteblev då nyckeln fanns inne i bilen.

<sup>A</sup> En auktoriserad Volvoverkstad rekommenderas.

### Avbruten ERS-funktion

Meddelande	Innebörd
Fjärrstart avstängd Växeln ej i läge P	ERS avbruten då växelväljaren inte är i P-läge.
Fjärrstart avstängd Föraren är i bilen	ERS avbruten p.g.a. att en person finns i kupén.
Fjärrstart avstängd Motorvarning	ERS avbruten p.g.a. felmeddelande från motor. Kontakta en verkstad <sup>A</sup> .
Ingen fjärrstart. Låg kylarvätskenivå	ERS avbruten p.g.a. felmeddelande från kylsystemet.
Fjärrstart avstängd Motorhuv öppen	ERS avbruten då motorhuv är öppen.
Fjärrstart avstängd Låg batterispänning	ERS avbruten då batterispänningen är för låg.
Fjärrstart avstängd Låg bränslenivå	ERS avbruten då bränslenivån är för låg.

<sup>A</sup> En auktoriserad Volvoverkstad rekommenderas.





## Relaterad information

- Fjärrstart (ERS)\* (s. 259)
- Fjärrstart (ERS) – handhavande (s. 259)

## Start av motor – Flexifuel

*Flexifuel-motorer kan köras på både 95-oktanig blyfri bensin och bioetanol E85. Motorn startas på samma sätt som i en bensindriven bil.*

## Motorvärmare\*

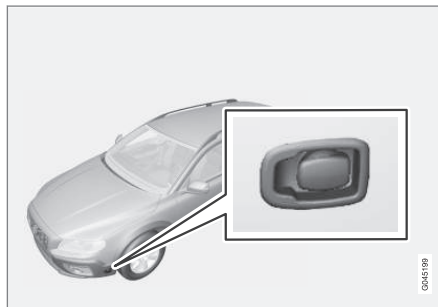

*Elintag till motorvärmare.*

Bilar avsedda för bioetanol E85 har en elektrisk motorvärmare. Att starta och köra med en förvärmad motor innebär kraftigt sänkta utsläpp och minskad bränsleförbrukning. Sträva därför efter att använda motorvärmare under hela vinterhalvåret.

- Vid yttre temperaturer mellan +5 °C och –10 °C bör den elektriska motorvärmaren vara inkopplad minst 1 timme.
- Vid yttre temperaturer mellan –10 °C och –20 °C bör den elekt-

riska motorvärmaren vara inkopplad minst 2 timmar.

- Vid yttre temperaturer lägre än –20 °C bör den elektriska motorvärmaren vara inkopplad minst 3 timmar.



## VARNING

Motorvärmaren drivs med högspänning. Felsökning och reparation på en elektrisk motorvärmare och dess elektriska anslutningar får enbart utföras av en verkstad – en auktoriserad Volvoverkstad rekommenderas.



## OBS

Att tänka på för den som vill ha reservbränsle med sig:

- Vid motorstopp på grund av tom bränsletank kan bioetanol E85 från en reservdunk vid extrem kyla göra att motorn blir svårstartad. Det undviks genom att ha reservdunken fylld med 95-oktanig bensin.

För mer information om Flexifuels bränsle bioetanol E85, se Bränsle – bioetanol E85 (s. 297).

## Vid startsvårigheter

Om motorn inte startar vid första försöket:



- Gör ytterligare några startförsök med **START/STOP ENGINE**-knappen.
- Kontrollera att motorvärmaren varit inkopplad och koppla i förekommande fall in den under den angivna tiden ovan.

### ! VIKTIGT

Om motorn inte startar trots upprepade startförsök rekommenderas kontakt med en auktoriserad Volvoverkstad.

### Bränsleadaption

Flexifuel-motorer kan köras på både 95-oktanig blyfri bensin och bioetanol E85. Båda bränslen fylls i den gemensamma bränsletanken varför alla varianter av blandningsförhållanden mellan dessa båda bränslen är möjliga.

Om bränsletanken fylls på med bensin efter att bilen körts på bioetanol E85 (eller omvänt) kan motorn gå lite ojämnt en stund. Därför är det viktigt att låta motorn vänja sig (adaptera) till den nya bränsleblandningen.

Adaptionen sker automatiskt då bilen körs en kort period med jämn hastighet.

### ! VIKTIGT

Efter ändring av bränsleblandning i tanken ska en adaption göras genom att köra med en jämn hastighet under ca 15 minuter.

Om startbatteriet varit urladdat eller bortkopplat krävs en något längre körperiod för adaption eftersom elektronikens minne tömts.

### Relaterad information

- Starthjälp med batteri (s. 263)
- Start av motor (s. 257)

### Starthjälp med batteri

Om startbatteriet (s. 362) är urladdat kan bilen startas med ström från ett annat batteri.

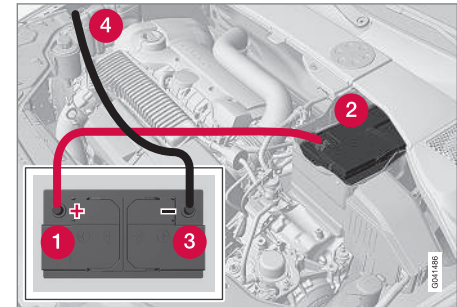

Vid starthjälp med annat batteri rekommenderas följande steg för att undvika kortslutning eller andra skador:

1. Sätt bilens elsystem i nyckelläge **0**, se Nyckellägen – funktioner vid olika nivåer (s. 74).
2. Kontrollera att hjälpstartbatteriet har spänningen 12 V.
3. Om hjälpstartbatteriet är monterat i en annan bil – stäng av den hjälpande bilens motor och se till att de båda bilarna inte vidrör varandra.



# 08 Start och körning



- Sätt fast den röda startkabelns ena klamma på hjälpstartbatteriets pluspol (1).

## **VIKTIGT**

Koppla startkabeln försiktigt för att undvika kortslutningar med andra komponenter i motorrummet.

- Öppna clipsen på det egna batteriets främre täcklock och ta loss locket, se Startbatteri – byte (s. 364).
- Sätt den röda startkabelns andra klamma på bilens pluspol (2).
- Sätt fast den svarta startkabelns ena klamma på hjälpstartbatteriets minuspol (3).
- Sätt den andra klamman på en jordpunkt, t.ex. höger motorfäste i ovankant, den yttre skruvskallen (4).
- Kontrollera att startkablarnas klammor sitter fast ordentligt så att det inte uppstår gnistor under startförsöket.
- Starta motorn på "hjälpbilen" och låt den gå någon minut med högre tomgång än normalt, ca 1500 varv/minut.

- Starta motorn i bilen med det urladdade batteriet.

## **VIKTIGT**

Rör inte anslutningarna under startförsöket. Det finns risk för gnistbildning.

- Ta bort startkablarna i omvänd ordning – först den svarta och sedan den röda.
  - > Se till att ingen av den svarta startkabelns klammor kommer i kontakt med batteriets pluspol eller ansluten klamma på den röda startkabeln!

## **VARNING**

- Startbatteriet kan bilda knallgas vilken är mycket explosiv. En gnista, som kan bildas om en startkabel ansluts felaktigt, kan räcka för att batteriet ska explodera.
- Startbatteriet innehåller svavelsyra som kan orsaka allvarliga frätskador.
- Skölj med stora mängder vatten om svavelsyra kommer i kontakt med ögon, hud eller kläder. Vid stänk i ögonen – kontakta omedelbart läkare.

### Relaterad information

- Start av motor (s. 257)

### Växellådor

Det finns två huvudtyper av växellådor. Manuell- respektive automatisk växellåda.

- Manuell växellåda (s. 265)
- Automatisk växellåda – Geartronic (s. 266) och Powershift (s. 269)

## **VIKTIGT**

I avsikt att förhindra skada på någon av drivsystemets komponenter kontrolleras växellådans arbetstemperatur. Vid risk för överhettning tänds en varningssymbol i kombiinstrumentet kombinerat med ett textmeddelande – Följ då där given rekommendation.

### Relaterad information

- Automatisk växellåda – Geartronic\* (s. 266)



## Manuell växellåda

Växellådans funktion är att ändra utväxling beroende på fart och kraftbehov.

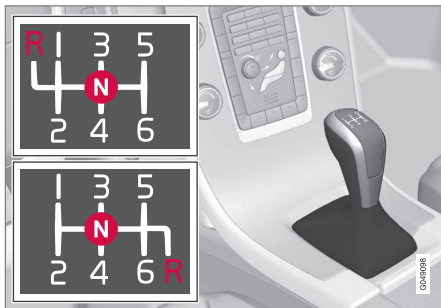

Växelmönster 6-växlad låda.

Den 6-växlade lådan finns i två olika versioner – backväxelns läge skiljer dem åt. Se aktuellt växelmönster präglat på växelspaken.

- Trampa ned kopplingspedalen helt vid varje växling.
- Ta bort foten från kopplingspedalen mellan växlingarna.

### VARNING

Använd alltid parkeringsbromsen vid parkering på lutande underlag – en ilagd växel är inte tillräckligt för att hålla bilen i alla situationer.

## Backväxelspärr

Backväxelspärren försvårar möjligheten att av misstag lägga i backväxeln vid normal färd framåt.

- Följ växelmönster präglat på växelspaken och utgå från neutralläge **N** innan den förs till **R**-läget.
- Lägg i backväxeln endast då bilen står still.

### OBS

Med den övre varianten av växelmönster för 6-växlad låda (se föregående bild) – tryck **först ner** växelspaken i **N**-läget för att lägga i backen.

## Relaterad information

- Växellådor (s. 264)

## Växlingsindikator\*

Växlingsindikatorn meddelar föraren när det är lämpligt att lägga i nästa högre eller lägre växel.

En väsentlig detalj i samband med miljöanpassad körning är att köra på rätt växel och att växla i god tid.

Som hjälpmedel finns på vissa varianter en indikator – GSI (Gear Shift Indicator) – vilken meddelar föraren när det är lämpligt att lägga i nästa högre eller lägre växel för att erhålla lägsta tänkbara bränsleförbrukning.

Vid hänsyn tagen till egenskaper såsom prestanda och vibrationsfri gång kan det dock vara lämpligt att växla vid högre varvtal. Inrättad siffra anger aktuell växel.

## Manuell växellåda



Växlingsindikator för manuell låda. Endast en markör är tänd åt gången – vid normal körning lyser endast den i mitten.

Vid rekommenderad upp-/nerväxling tänds den övre vid "+" eller den nedre vid "-", rödmarkerade i bilden.



## Automatisk växellåda



Kombiinstrument "Digital" med växlingsindikator.

Inramad siffra anger aktuell växel.



Med kombiinstrument "Analog" visas växellådan och indikatorpilar i dess centrum.

## Relaterad information

- Manuell växellåda (s. 265)
- Automatisk växellåda – Geartronic\* (s. 266)

## Automatisk växellåda – Geartronic\*

Växellådan Geartronic har två olika växellådan – Automatisk och Manuell.



**D:** Automatiska växellådan. **+/-:** Manuella växellådan. **S:** Sportläge\*.

Kombiinstrumentet (s. 60) visar växelväljarens läge med följande tecken: **P, R, N, D, S\*, 1, 2, 3** osv.

## Växellådan

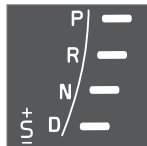

Automatiska växellådan indikeras till höger på kombiinstrumentet. (Endast en markör är tänd åt gången – den för aktuellt växelväljareläge.)

Symbol "**S**" för Sportläge är ORANGE i aktivt läge.

## Parkeringsläge – P

Välj läge **P** när motorn ska startas eller när bilen parkeras.

- För att kunna föra växelväljaren ur **P**-läge måste bromspedalen först tryckas ner ordentligt.

I **P**-läge är växellådan mekaniskt spärrad. Ansätt även parkeringsbromsen (s. 287), för säkerhets skull.

## **i** OBS

Växelväljaren måste stå i **P**-läge för att bilen ska kunna låsas och larmas.

## **!** VIKTIGT

Bilen måste stå stilla då läge **P** väljs.

## **!** VARNING

Använd alltid parkeringsbromsen vid parkering på lutande underlag – automatlådans **P**-läge är inte tillräckligt för att hålla bilen i alla situationer.

## Backläge – R

Bilen måste stå stilla när **R**-läge väljs.

## Neutralläge – N

Ingen växel är ilagd och motorn kan startas. Ansätt parkeringsbromsen om bilen står stilla med växelväljaren i **N**-läge.

## Körläge – D

**D** är det normala körläget. Upp- och nerväxling sker automatiskt beroende på gaspådrag





och hastighet. Bilen ska stå stilla när **D**-läge väljs från **R**-läge .

### Geartronic – Manuella växellågen (+S-)

Med Geartronic automatiska växellåda kan föraren även växla manuellt. Bilen motorbromsar när gaspedalen släpps.

**+**  
**S**

Manuellt växelläge nås genom att föra spaken åt sidan från läge **D** till ändläget vid "**+S-**". Kombiinstrumentets symbol "**+S-**" skiftar färg från VIT till ORANGE och siffrorna **1, 2, 3** osv, visas i en ruta vilket motsvarar den växel som just då är ilagd.

- Tryck spaken framåt mot "**+**" (plus) för att växla upp ett steg och släpp den – spaken återgår till sitt viloläge mellan **+** och **-**.

eller

- Dra spaken bakåt mot "**-**" (minus) för att växla ner ett steg och släpp den.

Manuellt växelläge "**+S-**" kan väljas när som helst under färden.

För att undvika ryck och motorstopp växlar Geartronic automatiskt ner om föraren låter farten sjunka lägre än vad som är lämpligt för den valda växeln.

För att återgå till automatiskt körläge:

- För spaken åt sidan till ändläget vid **D**.

### **i** OBS

Om växellådan har ett Sportprogram, blir lådan manuell först efter att växelväljaren förts framåt eller bakåt i dess "**+S-**"-läge. Kombiinstrumentet skiftar då tecken från **S** till att visa vilken av växlar **1, 2, 3** osv., som är ilagd.

### Paddlar\*

Som komplement till att växla manuellt med växelväljaren finns även reglage placerade på ratten, s.k. "paddlar".

För att kunna växla med rattpaddlarna måste de först aktiveras. Det görs genom att dra en av paddlarna mot ratten – kombiinstrumentet skiftar då tecken från "**D**" till en siffra vilket indikerar aktuell växel.

För att sedan växla ett steg:

- Dra en av paddlarna bakåt – mot ratten – och släpp.



Rattens båda "paddlar".

- 1 "**-**": Väljer nästa lägre växel.
- 2 "**+**": Väljer nästa högre växel.

En växling sker vid varje paddeldrag förutsatt att motorns varvtal inte går utanför tillåtet område.

Efter varje växling skiftar kombiinstrumentet siffra för att visa aktuell växel.



## OBS

### Automatisk deaktivering

Om rattpaddlarna inte används, deaktiveras de efter en kort stund – det indikeras med att kombiinstrumentet skiftar tecken; från siffran för aktuell växel tillbaka till "D".

Undantag är vid motorbroms – då är paddlarna aktiverade så länge motorbromsning pågår.

### Manuell deaktivering

Rattpaddlarna kan även deaktiveras manuellt:

- Dra båda paddlarna mot ratten och håll tills kombiinstrumentet skiftar tecken från siffran för aktuell växel till "D".

Paddlarna kan även användas med växelväljaren i Sportläge\* – då är paddlarna ständigt aktiverade utan att deaktiveras.

### Geartronic – Sportläge\* (S)<sup>9</sup>

 Sportprogrammet ger ett sportigare beteende och tillåter högre varvtal på växlarna. Samtidigt fås snabbare respons vid gaspådrag. Vid aktiv körning prioriteras även körning på en lägre växel, innebärande fördröjd uppväxling.

För att aktivera Sportläge:

- För växelväljaren åt sidan, från D-läge till ändläget vid "+S-" – kombiinstrumentet skiftar tecken från D till S.

Sportläget kan väljas när som helst under färd.

### Geartronic – Vinterläge

Det kan underlätta att komma iväg i halt väglag om 3:ans växel läggs i manuellt.

1. Tryck ner bromspedalen och för växelväljaren från D-läge till ändläget vid "+S-" – kombiinstrumentet skiftar tecken från D till siffran 1<sup>10</sup>.
2. Stega upp till växel 3 genom att trycka fram spaken mot "+" (plus) 2 gånger – displayen skiftar tecken från 1 till 3.
3. Släpp bromsen och ge försiktigt gaspådrag.

Växellådans "vinterläge" gör att bilen rullar iväg med ett lägre motorvarv och reducerad motorstyrka på drivhjul.

### Kickdown

Då gaspedalen trampas helt i botten (förbi det normala fullgasläget) sker automatiskt en omedelbar nerväxling, s.k. kickdown.

Om gaspedalen släpps ur kickdownläget, sker uppväxling automatiskt.

Kickdown används när maximal acceleration behövs, t.ex. vid en omkörning.

### Säkerhetsfunktion

För att förhindra övervarvning av motorn är växellådans styrprogram försett med ett nerväxlingskydd som förhindrar kickdown-funktionen.

Geartronic tillåter inte nedväxlingar/kickdown som leder till så högt motorvarv att motorn kan skadas. Om föraren ändå försöker göra en sådan nedväxling vid högt motorvarv händer ingenting – den ursprungliga växeln förblir ilagd.

Vid kickdown kan bilen växla ner ett eller flera steg åt gången beroende på motorns varvtal. Bilen växlar upp när motorn når sitt maxvarvtal i syfte att förhindra motorskador.

### Bogsering

Om bilen måste bogseras – se viktig information i avsnitt Bogsering (s. 305).

### Relaterad information

- Transmissionsolja – kvalitet och volym (s. 404)
- Automatisk växellåda – Powershift\* (s. 269)
- Växellådor (s. 264)

<sup>9</sup> Bara med vissa motorer.

<sup>10</sup> Om bilen har Sportläge\*, visas först "S".



### Automatisk växellåda – Powershift\*

Den automatiska växellådan Powershift överför drivkraften från motor till drivhjul med dubbla mekaniska kopplingslameller, till skillnad mot Geartronic vilken istället gör det med en hydraulisk momentomvandlare.



**D:** Automatiska växellådan. **+S-**: Manuella växellådan. **S:** Sportläge\*.

Powershift växellåda fungerar på samma sätt och har likadana reglage och funktioner som automatlådan Geartronic.

Ett undantag är funktionen ”Geartronic – Vinterläge” (s. 266):

- Med Powershift underlättas att komma iväg i halt väglag om **2:ans** växel läggs i

manuellt – istället för 3:ans växel med Geartronic.

### Bogsering

Modell med växellådan Powershift bör inte bogseras eftersom den är beroende av motorgång för att få tillräcklig smörjning. Om bogsering (s. 305) ändå måste ske, ska sträckan göras så kort som möjligt och då med mycket låg hastighet.

Vid osäkerhet om bilen är utrustad med växellådan Powershift eller Geartronic, kan det verifieras genom att kontrollera beteckningen på växellådans dekal under motorhuv, Typbeteckningar (s. 388). Beteckning ”MPS6” betyder att det är en Powershift – i annat fall är det automatlådan Geartronic.

Se även viktig information i avsnitt Bogsering (s. 305).

### Att tänka på

Växellådans dubbelkoppling har ett överlastskydd som aktiveras om den skulle bli för varm, t.ex. om bilen hålls stilla med gaspedalen i en uppförsläge för länge.

En växellåda som blivit för varm märks genom att bilen upplevs skaka och vibrera,

varningssymbolen tänds och kombiinstrumentet visar ett meddelande. Även vid långsam kökörning (10 km/h eller lägre) i uppförsläge eller med påkopplat släpfordon kan växellådan bli för varm. Växellådan svalnar vid stillastående, med nertryckt färdbröms och motorn på tomgång.

Överhettning vid körning i långsam kö kan undvikas genom att köra etappvis:

- Stå stilla och vänta med foten på färdbrömsen tills en lagom sträcka byggts upp i framförvarande trafik, kör fram ett stycke, stanna och vänta en stund igen med foten på bromsen.



### VIKTIGT

Använd färdbrömsen för att hålla bilen still i ett uppförsläge – håll inte bilen still med gaspedalen. Växellådan kan då överhettas.

### Textmeddelande och åtgärd

I vissa situationer kan kombiinstrumentet visa ett textmeddelande samtidigt med att en symbol tänds.



# 08 Start och körning



Symbol	Meddelande	Köregenskaper	Åtgärd
	Växellådan varm <b>Bromsa för att kyla</b>	Svårighet att hålla jämn hastighet med konstant motorvarv.	Växellådan överhettad. Håll bilen stilla med färd-bromsen. <sup>A</sup>
	Växellådan varm <b>Parkera snarast Låt motorn gå</b>	Kraftigt huggande framdrivning av bilen.	Växellådan överhettad. Parkera genast bilen på ett säkert sätt. <sup>A</sup>
	Växellådan kyls <b>Låt motorn gå</b>	Ingen drivning på grund av överhettad växellåda.	Växellådan överhettad. För snabbast kylning: Låt motorn gå på tomgång med växelspaken i <b>N</b> - eller <b>P</b> -läge tills meddelandet slocknar.

<sup>A</sup> För snabbast kylning: Låt motorn gå på tomgång med växelspaken i **N**- eller **P**-läge tills meddelandet slocknar.

Tabellen visar tre steg med ökad allvarlighetsgrad om växellådan skulle bli för varm. Parallellt med textmeddelandet uppmärksammas föraren även genom att bilens elektronik tillfälligt förändrar köregenskaperna. Följ textmeddelandets anvisning i förekommande fall.

## OBS

Tabellens exempel är ingen indikation på att bilen är defekt, utan visar att en säkerhetsfunktion aktiverats i avsikt att förhindra skada på någon av bilens komponenter.

## VARNING

Om varningssymbol kombinerad med texten **Växellådan varm Parkera snarast Låt motorn gå** ignoreras kan värmen i växellådan bli så hög att kraftflödet mellan motor och växellåda tillfälligt bryts för att hindra kopplingen från att haverera – bilen förlorar då drivningen och blir stillastående tills växellådans temperatur kylts till acceptabel nivå.

För fler möjliga textmeddelanden med dess respektive förslag till lösning, rörande automatisk växellåda, se Meddelanden (s. 107).

Ett textmeddelande slocknar automatiskt efter utförd åtgärd eller efter ett tryck på blinkerspakens **OK**-knapp.

## Relaterad information

- Automatisk växellåda – Geartronic\* (s. 266)



## Växelväljarspär

Det finns två olika typer av växelväljarspär – mekanisk och automatisk.

### Mekanisk växelväljarspär

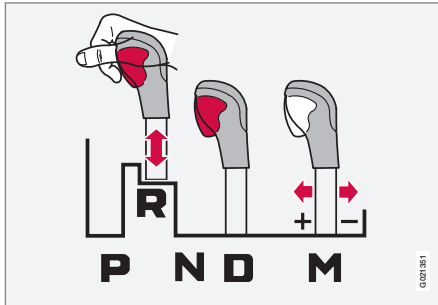

M: Manuell växling<sup>11</sup> – "+/-"- eller "Sport"-läge.

Spaken kan föras fritt framåt eller bakåt mellan **N** och **D**. Övriga lägen har en spär som manövreras med spärknappen på växelväljarspaken.

Med spärknappen intryckt kan spaken föras framåt eller bakåt mellan **P**, **R**, **N** och **D**.

### Automatisk växelväljarspär

Automatväxellådan har särskilda säkerhetssystem:

#### Parkeringsläge (P)

Stillastående bil med motorn igång:

- Håll foten på bromspedalen när växelväljaren förs till annat läge.

#### Elektrisk växlingspär – Shiftlock Parkeringsläge (P)

För att kunna föra växelväljaren från **P** till övriga växellägen måste bromspedalen vara nedtryckt och fjärrnyckeln i nyckelläge **II** (s. 74).

#### Växlingspär – Neutral (N)

Om växelväljaren är i **N**-läge och bilen har stått stilla i minst 3 sekunder (oavsett om motorn är igång eller inte) är växelväljaren spärrad.

För att kunna föra växelväljaren från **N** till ett annat växelläge måste bromspedalen vara nedtryckt och fjärrnyckeln i nyckelläge **II**, se Nyckellägen (s. 74).

### Deaktivera automatisk växelväljarspär



Om bilen inte är körbar, t.ex. vid urladdat startbatteri, måste växelväljaren föras ur **P**-läget för att bilen ska kunna flyttas.

- 1 Lyft gummimattan i facket bakom mittkonsolen och lokalisera ett hål<sup>12</sup> för nyckelbladet (s. 167) i fackets botten.
- 2 Sök fram en återfjädrande knapp nere i hålet med nyckelbladet, tryck ner knappen med bladet och håll.
- 3 För växelväljaren ur **P**-läget och dra upp nyckelbladet.
- 4 Lägg tillbaka gummimattan.

<sup>11</sup> Bilden är schematisk.

<sup>12</sup> Det kan finnas 2 st hål – ett för nyckelbladet och ett som fixerar gummimattan.



## Relaterad information

- Automatisk växellåda – Geartronic\* (s. 266)
- Automatisk växellåda – Powershift\* (s. 269)

## Starthjälp i backe (HSA)\*<sup>13</sup>

*Färdbronsen kan släppas inför igångkörning eller backning i en backe – funktionen HSA (Hill Start Assist) gör att bilen inte rullar iväg.*

Funktionen innebär att pedaltrycket i bromssystemet finns kvar några sekunder under tiden foten flyttas från bromspedal till gaspedal.

Den tillfälliga bromseffekten släpper efter några sekunder eller när föraren ger gas.

## Relaterad information

- Start av motor (s. 257)

## Start/Stop\*

*Vissa kombinationer av motor och växellåda är försedda med en Start/Stop-funktion vilken träder i funktion vid t.ex. stillastående bilkö eller väntan vid trafikljus – motorn stängs då temporärt av och startar automatiskt igen då färdens ska fortsätta.*

Miljöomsorg är ett av Volvo Personvagnars kärnvärden vilket vägleder all vår verksamhet. Denna målinriktning har resulterat i flera separata energisparande funktioner varav Start/Stop är en av dem, samtliga med den gemensamma uppgiften att minska bränsleförbrukningen, vilken i sin tur bidrar till reducerat avgasutsläpp.

## Allmänt om Start/Stop



*Motorn stängs av – det blir tystare och renare.*

<sup>13</sup> Beror på kombination motor och växellåda. HSA ej möjlig med vissa kombinationer.

\* Tillval/tillbehör, för mer information se Introduktion.



Med Start/Stop-funktionen ges föraren möjlighet till ett mer aktivt miljömedvetet sätt att köra bil genom att låta motorn "auto-stoppa", när så är lämpligt.

### Manuell eller Automatisk

Observera att det finns skillnader i Start/Stop-funktion beroende av om växellådan är manuell eller automatisk.

### Relaterad information

- Start/Stop\* – funktion och handhavande (s. 273)
- Start av motor (s. 257)
- Start/Stop\* – inställningar (s. 278)
- Start/Stop\* – motorn auto-startar inte (s. 277)
- Start/Stop\* – motorn auto-startar (s. 276)
- Start/Stop\* – motorn stoppar inte (s. 275)
- Start/Stop\* – ofrivilligt motorstopp manuell växellåda (s. 277)
- Start/Stop\* – symboler och meddelanden (s. 279)
- Batteri – Start/Stop (s. 365)

## Start/Stop\* – funktion och handhavande

*Start/Stop-funktionen aktiveras automatiskt när motorn nyckelstartas.*



Start/Stop-funktionen aktiveras automatiskt när motorn nyckelstartas. Föraren uppmärksammas på det genom att funktionens symbol tänds upp i kombiinstrumentet och att På-/Av-knappens lampa lyser.



Samtliga bilens ordinarie system såsom belysning, radio etc. fungerar som normalt även vid auto-stoppad motor förutom att viss utrustning kan få funktionen tillfälligt reducerad, t.ex. klimatanläggningens fläkthastighet eller extremt hög volym på ljudanläggningen.

### Auto-stoppa motorn

För att motorn ska auto-stoppa gäller följande:

Villkor	M/A A
Frikoppla, ställ växelspaken i neutralläge och släpp upp kopplingspedalen – motorn auto-stoppas.	M
Stanna bilen med färdbromsen och håll sedan kvar foten på pedalen – motorn auto-stoppas.	A

A M = Manuell växellåda, A = Automatisk växellåda.



Är ECO-funktionen aktiverad kan motorn auto-stoppa innan bilen står helt still.



Som verifikation och påminnelse om att motorn är auto-stoppad tänds kombiinstrumentets symbol för Start/Stop-funktionen.



## Auto-starta motorn

Villkor	M/A A
Med växelspaken i neutralläge: 1. Tryck ner kopplingspedalen eller tryck på gaspedalen – motorn startar. 2. Lägg i lämplig växel och kör.	M
Släpp fottrycket på färdbronsen – motorn auto-startar och färdens kan fortsätta.	A
Behåll fottrycket på färdbronsen och tryck på gaspedalen – motorn auto-startar.	A
I ett utförslut finns även denna möjlighet: Släpp färdbronsen och låt bilen rulla iväg – motorn auto-startar då hastigheten överskrider normal promenadtakt.	M + A

A M = Manuell växellåda, A = Automatisk växellåda.

## Deaktivera Start/Stop-funktionen



I vissa situationer kan det vara önskvärt att tillfälligt stänga av den automatiska Start/Stop-funktionen – det görs med ett tryck på denna knapp.



Avstängd funktion indikeras med att kombiinstrumentets Start/Stop-symbol och På-/Av-knappens lampa locknar.

Start/Stop-funktionen är avstängd tills den återaktiveras med knappen eller tills nästa gång motorn nyckelstartas.

## Starthjälp HSA

Färdbronsen kan släppas även i ett uppförslut för att auto-starta motorn – funktionen HSA (s. 272) (Hill Start Assist) gör att bilen inte rullar bakåt.

HSA innebär att trycket i bromssystemet temporärt finns kvar under tiden foten flyttas från bromspedalen till gaspedalen inför igångkörning med auto-stoppad motor. Den tillfälliga bromseffekten släpper efter ett par sekunder eller när föraren ger gas.

## Relaterad information

- Start/Stop\* (s. 272)
- Start av motor (s. 257)
- Start/Stop\* – inställningar (s. 278)
- Start/Stop\* – motorn auto-startar inte (s. 277)
- Start/Stop\* – motorn auto-startar (s. 276)
- Start/Stop\* – motorn stoppar inte (s. 275)
- Start/Stop\* – ofrivilligt motorstopp manuell växellåda (s. 277)
- Start/Stop\* – symboler och meddelanden (s. 279)

- Batteri – Start/Stop (s. 365)





## Start/Stop\* – motorn stoppar inte

Även om Start/Stop-funktionen är aktiverad, auto-stoppar motorn inte alltid.

Motorn auto-stoppar inte om:

Villkor	M/A <sup>A</sup>
bilen inte först uppnått ca 8 km/h efter nyckelstart eller senaste auto-stopp.	M + A
föraren öppnat säkerhetsbältets lås.	M + A
startbatteriets kapacitet är under lägsta tillåtna nivå.	M + A
motorn inte har normal driftstemperatur.	M + A
yttertemperaturen är omkring fryspunkten eller över ca 30 °C.	M + A
vindrutans elektriska uppvärmning aktiveras.	M + A
miljön i kupén avviker från förvalda värden – indikeras av att kupéfäkten har ett högt varvtal.	M + A
bilen backas.	M + A
startbatteriets temperatur är under fryspunkten eller för hög.	M + A

Villkor	M/A <sup>A</sup>
föraren gör större ratt rörelser.	M + A
avgassystemets partikelfilter är fullt – först efter att en automatisk reningscykel utförts (se Dieselpartikelfilter (DPF) (s. 298)), återaktiveras den tillfälligt avstängda Start/Stop-funktionen.	M + A
vägbanan är mycket brant.	M + A
ett släpfordon är elektriskt anslutet till bilens elsystem.	M + A
motorhuvn öppnats <sup>B</sup> .	M + A
växellådan inte har normal driftstemperatur.	A
det atmosfäriska lufttrycket understiger motsvarande 1500–2500 m.ö.h. – aktuellt lufttryck varierar med rådande väderlek.	A
den Adaptiva farthållarens Köasistent är aktiverad.	A
växelväljaren är i <b>S</b> -läge <sup>C</sup> eller "+/-".	A

<sup>A</sup> M = Manuell växellåda, A = Automatisk växellåda.

<sup>B</sup> Endast med vissa motorer.

<sup>C</sup> Sportläge.

## Relaterad information

- Start/Stop\* (s. 272)
- Start/Stop\* – funktion och handhavande (s. 273)
- Start av motor (s. 257)
- Start/Stop\* – inställningar (s. 278)
- Start/Stop\* – motorn auto-startar inte (s. 277)
- Start/Stop\* – motorn auto-startar (s. 276)
- Start/Stop\* – ofrivilligt motorstopp manuell växellåda (s. 277)
- Start/Stop\* – symboler och meddelanden (s. 279)
- Batteri – Start/Stop (s. 365)



## Start/Stop\* – motorn auto-startar

En auto-stoppad motor kan i vissa fall återstarta utan att föraren bestämt att färdens ska fortsätta.

I följande fall auto-startar motorn även om föraren inte tryckt ner kopplingspedalen (manuell låda) eller tar foten från bromspedalen (automatisk låda):

Villkor	M/A <sup>A</sup>
Imma bildas på rutorna.	M + A
Miljön i kupén avviker från förvalda värden.	M + A
Ett temporärt högt strömuttag råder eller startbatteriets kapacitet sjunker under lägsta tillåtna nivå.	M + A
Upprepade pumpningar med bromspedalen.	M + A
Motorhuven öppnas <sup>B</sup> .	M + A
Bilen börjar rulla, eller gör en liten hastighetsökning om bilen auto-stoppat utan att stå helt stilla.	M + A
Förarens bälteslås öppnas med växelväljaren i <b>D</b> - eller <b>N</b> -läge.	A
Ratträrelser <sup>B</sup> .	A

Villkor	M/A <sup>A</sup>
Växelväljaren förs ur <b>D</b> -läget till <b>S</b> -läge <sup>C</sup> , <b>R</b> eller "+/-".	A
Förardörren öppnas med växelväljaren i <b>D</b> -läge – "pling"-ljud och textmeddelande informerar om att Start/Stop-funktionen är aktiv.	A

<sup>A</sup> M = Manuell växellåda, A = Automatisk växellåda.

<sup>B</sup> Endast med vissa motorer.

<sup>C</sup> Sportläge.



## VARNING

Öppna inte motorhuven när motorn auto-stoppat – motorn kan plötsligt auto-starta. Gör först en normal motoravstängning med **START/STOP ENGINE**-knappen innan huven fälls upp.

## Relaterad information

- Start/Stop\* (s. 272)
- Start/Stop\* – funktion och handhavande (s. 273)
- Start av motor (s. 257)
- Start/Stop\* – inställningar (s. 278)
- Start/Stop\* – motorn auto-startar inte (s. 277)
- Start/Stop\* – motorn stoppar inte (s. 275)
- Start/Stop\* – ofrivilligt motorstopp manuell växellåda (s. 277)

- Start/Stop\* – symboler och meddelanden (s. 279)
- Batteri – Start/Stop (s. 365)



### Start/Stop\* – motorn auto-startar inte

Motorn auto-startar inte alltid efter att ha auto-stoppat.

I följande fall auto-startar inte motorn efter att ha auto-stoppat:

Villkor	M/A A
En växel är ilagd utan frikoppling – en displaytext uppmanar föraren att ställa växelspaken i neutralläge för att auto-start ska kunna ske.	M
Föraren är obältad, växelväljaren är i P-läge och förardörren är öppen – en normal motorstart måste göras.	A

A M = Manuell växellåda, A = Automatisk växellåda.

### Relaterad information

- Start/Stop\* (s. 272)
- Start/Stop\* – funktion och handhavande (s. 273)
- Start av motor (s. 257)
- Start/Stop\* – inställningar (s. 278)
- Start/Stop\* – motorn auto-startar (s. 276)
- Start/Stop\* – motorn stoppar inte (s. 275)
- Start/Stop\* – ofrivilligt motorstopp manuell växellåda (s. 277)
- Start/Stop\* – symboler och meddelanden (s. 279)

- Batteri – Start/Stop (s. 365)

### Start/Stop\* – ofrivilligt motorstopp manuell växellåda

I det fall en igångkörning misslyckas och motorn stannar, gör enligt nedan:

1. Tryck ner kopplingspedalen igen – motorn auto-startar.
2. I vissa fall måste växelspaken ställas i neutralläge. Kombiinstrumentet visar då texten **Lägg växel i neutralläge**.

### Relaterad information

- Start/Stop\* (s. 272)
- Start/Stop\* – funktion och handhavande (s. 273)
- Start av motor (s. 257)
- Start/Stop\* – inställningar (s. 278)
- Start/Stop\* – motorn auto-startar inte (s. 277)
- Start/Stop\* – motorn auto-startar (s. 276)
- Start/Stop\* – motorn stoppar inte (s. 275)
- Start/Stop\* – symboler och meddelanden (s. 279)
- Batteri – Start/Stop (s. 365)



## Start/Stop\* – inställningar

I bilens menysystem MY CAR under rubrik **DRIVE** finns information om Volvos Start/Stop-system samt rekommendationer för energibesparande körteknik.

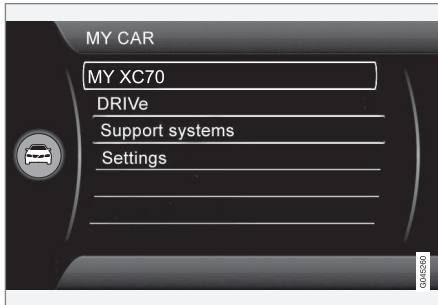

- Batteri – Start/Stop (s. 365)

## Relaterad information

- Start/Stop\* (s. 272)
- Start/Stop\* – funktion och handhavande (s. 273)
- Start av motor (s. 257)
- Start/Stop\* – motorn auto-startar inte (s. 277)
- Start/Stop\* – motorn auto-startar (s. 276)
- Start/Stop\* – motorn stoppar inte (s. 275)
- Start/Stop\* – ofrivilligt motorstopp manuell växellåda (s. 277)
- Start/Stop\* – symboler och meddelanden (s. 279)



## Start/Stop\* – symboler och meddelanden

Start/Stop-funktionen kan visa textmeddelanden i kombiinstrumentet.

### Textmeddelande



Kombinerat med denna kontrollampa kan Start/Stop-funktionen visa textmeddelanden i kombiinstru-

mentet för vissa situationer. För några av dem finns en rekommenderad åtgärd som bör utföras. Följande tabell visar några exempel.

Symbol	Meddelande	Info/åtgärd	M/A <sup>A</sup>
	Auto Start/Stop Service erfordras	Start/Stop är ur funktion. Kontakta en verkstad – en auktoriserad Volvoverkstad rekommenderas.	M + A
	Autostart Motorn igång + akustisk signal	Aktiveras om förardörren öppnas med auto-stoppad motor och växelväljaren i D-läge.	A
	Tryck på Startknappen	Motorn kommer ej att auto-starta – gör en normal motorstart med <b>START/STOP ENGINE</b> -knappen.	M + A
	Trampa ned kopplingspedalen för att starta	Motorn beredd att auto-starta – väntar på att kopplingspedalen ska tryckas ner.	M
	Trampa ned broms- och kopplingspedalerna för att starta	Motorn beredd att auto-starta – väntar på att broms- eller kopplingspedalen ska tryckas ner.	M
	Växel i neutral för att starta	Växel är ilagd utan frikoppling – frikoppla och ställ växelspaken i neutralläge.	M



Symbol	Meddelande	Info/åtgärd	M/A <sup>A</sup>
	Välj <b>P</b> eller <b>N</b> för att starta	Start/Stop har deaktiverats – för växelväljaren till <b>N</b> - eller <b>P</b> -läge och gör en normal motorstart med <b>START/STOP ENGINE</b> -knappen .	A
	Tryck på Startknappen	Motorn kommer ej att auto-starta – gör en normal motorstart med <b>START/STOP ENGINE</b> -knappen och växelväljaren på <b>P</b> eller <b>N</b> .	A

A M = Manuell växellåda, A = Automatisk växellåda.

Om ett meddelande inte släcks efter utförd åtgärd bör en verkstad kontaktas – en auktoriserad Volvoverkstad rekommenderas.

## Relaterad information

- Start/Stop\* (s. 272)
- Start/Stop\* – funktion och handhavande (s. 273)
- Start av motor (s. 257)
- Start/Stop\* – inställningar (s. 278)
- Start/Stop\* – motorn auto-startar inte (s. 277)
- Start/Stop\* – motorn auto-startar (s. 276)
- Start/Stop\* – motorn stoppar inte (s. 275)
- Start/Stop\* – ofrivilligt motorstopp manuell växellåda (s. 277)
- Batteri – Start/Stop (s. 365)



## ECO\*

ECO<sup>14</sup> är en innovativ Volvo-funktion för automatladdade bilar, vilken kan reducera bränsleförbrukning med upp till 5 %, beroende på förarens körbeteende. Funktionen ger föraren möjlighet till ett mer aktivt miljömedvetet sätt att köra bil.

### Allmänt



Vid aktivering av ECO-funktionen förändras följande:

- Växellådans växlingspunkter.
- Motorstyrning och respons från gaspedal.
- Start/Stop-funktionen – motorn kan auto-stoppa även innan bilen stannat och står helt still.
- Funktionen Eco Coast aktiveras – motorbroms upphör.
- Klimatsystemets inställningar – vissa el-förbrukare deaktiveras eller fungerar med reducerad effekt.

### **i** OBS

Vid aktivering av ECO-funktionen ändras några parametrar i klimatsystemets inställningar och några el-förbrukares funktioner reduceras. Vissa inställningar kan återställas manuellt, men full funktionalitet återfås endast genom att avaktivera ECO-funktionen.

### ECO – Handhavande

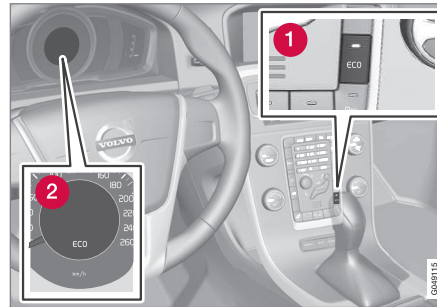

**1** ECO På/Av

**2** ECO-symbol

Vid motoravstängning deaktiveras ECO-funktionen och måste därför aktiveras efter varje motorstart. Undantag finns för vissa motorer – det verifieras dock enkelt med att både kombiinstrumentets ECO-symbol och

ECO -knappens lampa lyser vid aktiverad funktion.

### ECO-funktion På eller Av

**ECO**



Avstängd ECO-funktion indikeras med att kombiinstrumentets ECO-symbol och ECO -knappens lampa slocknar. Funktionen är sedan avstängd tills den återaktiveras med ECO -knappen.

### Eco Coast – Funktion

Delfunktionen Eco Coast innebär i praktiken att motorbromsen deaktiveras vilket medför att bilens rörelseenergi används till att rulla längre sträckor. Då föraren släpper gaspedalen frikopplas växellådan automatiskt från motorn vars varvtal sänks till tomgång med minimal förbrukning.

Funktionen är tänkt att användas vid en förutsedd hastighetsänkning, t.ex. för att rulla fram mot en vägkorsning eller ett rödljus.

Eco Coast möjliggör en proaktiv körning där föraren kan använda så kallad "Pulse & Glide"-teknik och ett minimum av inbromsningar.

### Kombination På och Av

<sup>14</sup> Ej möjlig på XC60 och XC70 med AWD.





# 08 Start och körning



Även en kombination av Eco Coast och temporärt avstängd ECO-funktion kan sammanlagt bidra till sänkt förbrukning. Alltså:

- Aktiv Eco Coast: Lång rullning utan motorbroms = Låg förbrukning

och

- Avstängd ECO-funktion: Kort rullning med motorbroms = Minimal förbrukning.

## OBS

För att få optimalt låg bränsleförbrukning bör dock Eco Coast kombinerat med korta frirullningar i regel undvikas.

### Aktivera Eco Coast

Funktionen aktiveras när gaspedalen släpps upp helt, i kombination med följande parametrar:

- **ECO**-knappen aktiverad
- Växelväljaren i **D**-läge
- Hastighet inom intervallet ca 65–140 km/h
- Vägens utförslut ej brantare än ca 6 %.

### Deaktivera Eco Coast

I vissa situationer kan det vara önskvärt att stänga av Eco Coast-funktionen. Exempel på sådana tillfällen kan vara:

- vid branta utförslut – för att kunna använda motorbroms.
  - inför en förestående omkörning – för att kunna göra den på säkrast möjliga sätt.
- Att deaktivera Eco Coast och återgå till motorbroms kan göras på följande sätt:
- Tryck på **ECO**-knappen.
  - För växelspaken till manuellt "**S+/-**"-läge.
  - Växla med med rattpaddlarna.
  - Påverka gas- eller bromspedal.

### Eco Coast – Begränsningar

Funktionen är inte tillgänglig om:

- farthållaren aktiveras
- vägens utförslut är brantare än ca 6 %
- manuella växlingar görs med rattpaddlarna\*
- motor och/eller växellåda ej har normal arbetstemperatur.
- växelväljaren förs från **D**- till "**S+/-**"-läge
- hastigheten är utanför intervallet ca 65–140 km/h

### Mer information och inställningar

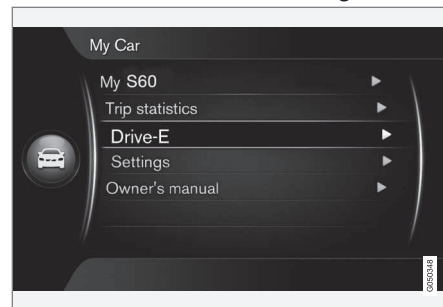

I bilens menysystem **MY CAR** finns ytterligare information om ECO-konceptet – se avsnitt MY CAR (s. 109).

### Relaterad information

- Allmänt om klimat (s. 121)





## Fyrhjulsdrift – AWD\*

Med fyrhjulsdrift uppnås optimalt väggrepp.

### Fyrhjulsdriften är alltid inkopplad

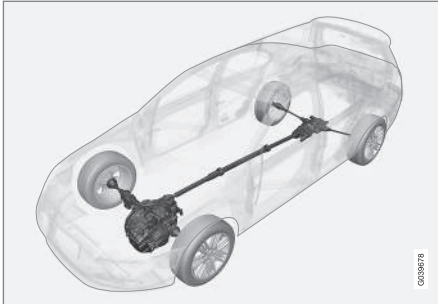

Fyrhjulsdrift (All Wheel Drive) innebär att bilen driver samtidigt på alla fyra hjulen.

Kraften fördelas automatiskt mellan fram- och bakhjulen. Ett elektroniskt styrt kopplingssystem fördelar kraften till de hjul som i det aktuella väglaget har det bästa fästet. Detta för att uppnå bästa möjliga väggrepp och undvika hjulspinn. Vid normal körning fördelas en större del av kraften till framhjulen.

Fyrhjulsdriften ökar körsäkerheten i regn, snö och frosthalka.

<sup>15</sup> HDC endast möjligt på XC70 AWD.

## Hill Descent Control (HDC)\*<sup>15</sup>

HDC kan liknas vid en automatisk motorbroms. När gaspedalen släpps i utförsbackar bromsas bilen i normala fall av att motorn eftersträvar låga varv på tomgång, s.k. motorbroms. Men ju brantare vägbanan och ju mer last som finns i bilen desto fortare rullar bilen trots motorbroms – funktionen HDC kompenserar detta med automatiskt bromsgrepp.

### Allmänt om HDC

HDC gör det möjligt att i branta utförslut öka/minska hastigheten, med foten på enbart gaspedalen, utan att använda färdbronsen. Gaspedalens känslighet blir mindre och mer exakt genom att pedalens fulla utslag bara kan reglera motorns varvtal inom ett begränsat varvtalsområde. Bromssystemet bromsar självt och ger bilen en låg och jämn hastighet, varvid föraren helt kan fokusera på styrningen.

HDC är till särskilt stor hjälp i branta backar med ojämnt underlag och hala partier. T.ex. vid sjösättning av båt på trailer från en ramp.

### VARNING

HDC fungerar inte i alla situationer utan är endast avsett att vara ett kompletterande hjälpmedel.

Föraren är alltid ytterst ansvarig för att fordonet förs fram på ett säkert sätt.

## Funktion



HDC På/Av.

HDC aktiveras eller stängs av med en av mittkonsolens strömbrytare. Lampan i den lyser då funktionen är aktiverad.

 När HDC arbetar lyser kombiinstrumentets symbol kombinerat med textmeddelandet **Utförskörningshjälp PÅ**.

Funktionen fungerar bara på ettans växel och backväxeln. För automatisk växellåda gäller att växelläge 1 är valt, vilket visas med siffran 1 i kombiinstrumentet, se Automatisk växellåda – Geartronic\* (s. 266).

### OBS

HDC kan inte aktiveras på en automatisk växellåda med växelväljaren i läge **D**.

\* Tillval/tillbehör, för mer information se Introduktion.





## Handhavande

HDC tillåter bilen rulla i högst 10 km/h framåt med motorbroms och 7 km/h bakåt. Med gaspedalen kan dock valfri hastighet väljas inom växels fartregister. När gaspedalen släpps, bromsas bilen snabbt ner igen till 10 respektive 7 km/h, oavsett backens lutning och utan att färdbromsen behöver användas.

När funktionen arbetar tänds bromsljusen automatiskt. Föraren kan när som helst bromsa eller stanna bilen genom att använda färdbromsen.

HDC deaktiveras:

- med mittkonsolens på-/av-knapp
- om en högre växel än **1** väljs på en manuell växellåda
- om högre växel än **1** väljs på en automatisk växellåda eller om växelväljaren förs till läge **D**.

Funktionen kan kopplas ur när som helst. Om det sker i ett brant utförslut kommer inte bromseffekten att släppa direkt, utan långsamt.

## OBS

Med HDC aktiverad kan en fördröjning mellan gaspådrag och motorrespons ibland upplevas.

## Relaterad information

- Fyrhjulsdrift – AWD\* (s. 283)

## Färdbroms

*Färdbromsen används till att sänka bilens hastighet vid färd.*

Bilen är utrustad med två bromskretsar. Om en bromskrets skadas kommer bromspedalen att ta djupare och ett högre pedaltryck behövs för att få normal bromseffekt.

Förarens tryck på bromspedalen förstärks av en bromsservo.

## VARNING

Bromsservon fungerar endast då motorn är igång.

Om färdbromsen används vid avstängd motor känns pedalen stum och ett högre pedaltryck måste användas för att bromsa bilen.

I mycket kuperade landskap eller vid körning med tung last kan bromsarna avlastas genom motorbromsning. Motorbromsen utnyttjas effektivast om samma växel används nedför som uppför.

För mer generell information om hård belastning av bilen, se Motorolja – ogynnsamma körförhållanden (s. 399).

## Rengöring av bromsskivor

Smuts- och vattenbeläggningar på bromsskivorna kan göra att bromsverkan fördröjs. Vid blött väglag, inför långtidsparkering och efter

att bilen tvättats är det därför lämpligt att genomföra rengöring genom att under färd bromsa svagt under en kort period.

## Underhåll



För att hålla bilen på en hög nivå vad gäller trafiksäkerhet, driftsäkerhet och tillförlitlighet bör Volvos serviceintervaller följas, vilka finns specificerade i Service- och Garantiboken.

## VIKTIGT

Kontroll av slitage på bromssystemets komponenter bör göras regelbundet.

Kontakta en verkstad för information om tillvägagångssätt eller låt en verkstad utföra inspektionen – en auktoriserad Volvoverkstad rekommenderas.

## Symboler och meddelanden

Symbol	Innebörd
	Fast sken – kontrollera bromsvätskenivån. Om nivån är låg, fyll på bromsvätska samt kontrollera orsaken till bromsvätskeförlusten.
	Fast sken i 2 sekunder vid motorstart – automatisk funktionskontroll.



## ! VARNING

Om  och  är tända samtidigt, kan fel ha uppstått i bromssystemet.

Om nivån i bromsvätskebehållaren vid detta tillfälle är normal, kör då försiktigt till närmaste verkstad för kontroll av bromssystemet – en auktoriserad Volvoverkstad rekommenderas.

Om bromsvätskan ligger under **MIN**-nivå i bromsvätskebehållaren bör inte bilen köras vidare utan att bromsvätska fyllts på.

Anledningen till bromsvätskeförlusten måste kontrolleras.

### Relaterad information

- Parkeringsbroms (s. 287)
- Färdbroms – nödbromsljus och automatisk varningsblinkers (s. 285)
- Färdbroms – nödbromsförstärkning (s. 286)
- Färdbroms – låsningsfria bromsar (s. 285)

### Färdbroms – låsningsfria bromsar

*Låsningsfria bromsar, ABS (Anti-lock Braking System), hindrar hjulen från att låsa sig vid inbromsning.*

Funktionen medför att styrförmågan behålls och det blir lättare att t.ex. väja för ett hinder. Vid ingrepp kan vibrationer kännas i bromspedalen, vilket är normalt.

Efter att motorn startats görs automatiskt ett kort test av ABS-systemet då föraren släpper bromspedalen. Ytterligare ett automatiskt test av ABS-systemet kan komma att göras då bilen når 10 km/h. Testet kan uppfattas som pulseringar i bromspedalen.

### Relaterad information

- Färdbroms (s. 284)
- Parkeringsbroms (s. 287)
- Färdbroms – nödbromsljus och automatisk varningsblinkers (s. 285)
- Färdbroms – nödbromsförstärkning (s. 286)

### Färdbroms – nödbromsljus och automatisk varningsblinkers

*Nödbromsljus aktiveras för att uppmärksamma bakomvarande om en kraftig inbromsning. Funktionen innebär att bromsljuset blinkar istället för att – som vid normal bromsning – lysa med fast sken.*

Nödbromsljus aktiveras i hastigheter över 50 km/h vid kraftig inbromsning. Efter att bilens hastighet bromsats ner under 10 km/h återgår bromsljuset från att blinka till normalt fast sken – samtidigt aktiveras varningsblinkers (s. 89), vilka blinkar tills föraren påverkar motorvarvet med gaspedalen eller de stängs av med dess knapp.

### Relaterad information

- Färdbroms (s. 284)
- Parkeringsbroms (s. 287)
- Färdbroms – nödbromsförstärkning (s. 286)
- Färdbroms – låsningsfria bromsar (s. 285)



### Färdbroms – nödbromsförstärkning

Nödbromsförstärkning EBA (Emergency Brake Assist) hjälper till att öka bromskraften och därmed förkorta bromssträcken.

EBA känner av förarens sätt att bromsa och ökar bromskraften när det behövs. Bromskraften kan förstärkas upp till nivån då ABS-systemet ingriper. EBA-funktionen avbryts när trycket på bromspedalen minskar.

#### OBS

När EBA aktiveras sjunker bromspedalen ner lite längre än vanligt, tryck (håll) ner bromspedalen så länge det behövs. Släpps bromspedalen upphör all inbromsning.

#### Relaterad information

- Färdbroms (s. 284)
- Parkeringsbroms (s. 287)
- Färdbroms – nödbromsljus och automatisk varningsblinkers (s. 285)
- Färdbroms – låsningsfria bromsar (s. 285)



## Parkeringsbroms

Parkeringsbromsen håller bilen stilla, då förarplatsen är tom, genom att mekaniskt låsa/spärra två hjul.

### Funktion

När den elektriska parkeringsbromsen arbetar hörs ett svagt elmotorljud. Ljudet uppkommer även vid automatiska funktionskontroller av parkeringsbromsen.

Om bilen står stilla när parkeringsbromsen ansätts verkar den endast på bakhjulen. Om ansättningen sker när bilen rör sig används ordinarie färdbroms, dvs. bromsen verkar på alla fyra hjulen. Bromsverkan övergår till bakhjulen när bilen nästan står stilla.

### Låg batterispänning

Om batterispänningen är för låg kan parkeringsbromsen varken lossas eller ansättas. Anslut ett starthjälpsbatteri om batterispänningen är för låg, se Starthjälp med batteri (s. 263).

## Att ansätta parkeringsbromsen



Parkeringsbromsreglage – ansätt.

1. Tryck ner färdbromspedalen bestämt.
2. Tryck på reglaget **PUSH LOCK/PULL RELEASE**.
  - >  Kombiinstrumentets symbol börjar blinka – vid fast sken är parkeringsbromsen ansatt.
3. Släpp färdbromspedalen och säkerställ att bilen står still.
  - När bilen parkeras ska 1:ans växel läggas i (manuell växellåda) eller växelväljaren vara i läge **P** (automatisk växellåda).

### Nödbroms

I nödfall kan parkeringsbromsen ansättas när fordonet är i rörelse genom att trycka och hålla på reglaget **PUSH LOCK/PULL**

**RELEASE**. Bromsförloppet avbryts när reglaget släpps.

### OBS

Vid nödbromsning i hastigheter över 10 km/h ljuder en signal under bromsförloppet.

### Parkering i backe

Om bilen parkeras i uppförslänt:

- Vrid hjulen i riktning **från** trottoarkanten.

Om bilen parkeras i utförslänt:

- Vrid hjulen i riktning **mot** trottoarkanten.

### VARNING

Använd alltid parkeringsbromsen vid parkering på lutande underlag – en ilagd växel eller automatlådans **P**-läge är inte tillräckligt för att hålla bilen i alla situationer.



## Att lossa parkeringsbromsen



Parkeringsbromsreglage – lossa.

## Bil med manuell växellåda

### Lossa manuellt

1. Sätt fjärrnyckeln i startlåset.<sup>16</sup>
2. Tryck ner färdbrömspedalen bestämt.
3. Dra i reglaget **PUSH LOCK/PULL RELEASE**.
  - > Parkeringsbromsen släpper och kombiinstrumentets symbol slocknar.

### OBS

Parkeringsbromsen kan även lossas manuellt genom att kopplingspedalen trycks ner istället för bromspedalen. Volvo rekommenderar att bromspedalen används.

### Lossa automatiskt

1. Starta motorn.
2. Lägg i 1:ans växel eller backväxeln.
3. Släpp upp kopplingen och ge gas.
  - > Parkeringsbromsen släpper och kombiinstrumentets symbol slocknar.

## Bil med automatisk växellåda

### Lossa manuellt

1. Sätt fjärrnyckeln i startlåset<sup>16</sup>.
2. Tryck ner färdbrömspedalen bestämt.
3. Dra i reglaget.
  - > Parkeringsbromsen släpper och kombiinstrumentets symbol slocknar.

### Lossa automatiskt

1. Ta på säkerhetsbältet.
2. Starta motorn.
3. Tryck ner färdbrömspedalen bestämt.
4. För växelväljaren till läge **D** eller **R** och ge gas.
  - > Parkeringsbromsen släpper och kombiinstrumentets symbol slocknar.

### OBS

Av säkerhetsskäl lossas parkeringsbromsen bara automatiskt om motorn är igång och föraren har bilbältet på sig. Parkeringsbromsen lossas omedelbart på bilar med automatväxellåda när gaspedalen trycks ner och växelväljaren står i läge **D** eller **R**.

## Tung last i motlut

Tung last, t.ex. ett släp, kan göra att bilen rullar bakåt när parkeringsbromsen lossas automatiskt i kraftigt motlut. Undvik detta genom att trycka in reglaget samtidigt som du kör iväg. Släpp reglaget när motorn uppnår dragläge.

## Byte av bromsbelägg

Bromsbeläggen bak måste bytas på verkstad p.g.a. den elektriska parkeringsbromsens konstruktion – en auktoriserad Volvoverkstad rekommenderas.

## Symboler och meddelanden

För information om hur kombiinstrumentets textmeddelanden kan visas och raderas, se Meddelanden – hantering (s. 108).

<sup>16</sup> För bil med Keyless-system: Tryck på **START/STOP ENGINE**.



Symbol	Meddelande	Innebörd/åtgärd
(P)!	"Meddelande"	<ul style="list-style-type: none"> <li>Läs kombiinstrumentets meddelande.</li> </ul>
		<p>Blinkande symbol innebär att parkeringsbromsen ansätts. Bliksymbolen i någon annan situation innebär det att ett fel uppstått.</p> <ul style="list-style-type: none"> <li>Läs kombiinstrumentets meddelande.</li> </ul>
	<b>Parkeringsbroms ej helt släppt</b>	<p>Ett fel gör att parkeringsbromsen inte kan lossas:</p> <ul style="list-style-type: none"> <li>Försök att ansätta och lossa bromsen.</li> </ul> <p>Om felet kvarstår efter några försök:</p> <ul style="list-style-type: none"> <li>Uppsök verkstad – en auktoriserad Volvoverkstad rekommenderas.</li> </ul> <p>OBS! En varningssignal ljuder vid fortsatt färd med detta felmeddelande.</p>
	<b>Parkeringsbroms ej ansatt</b>	<p>Ett fel gör att parkeringsbromsen inte kan ansättas:</p> <ul style="list-style-type: none"> <li>Försök att lossa och ansätta bromsen.</li> </ul> <p>Om felet kvarstår efter några försök:</p> <ul style="list-style-type: none"> <li>Uppsök verkstad – en auktoriserad Volvoverkstad rekommenderas.</li> </ul> <p>Meddelandet tänds även på bilar med manuell växellåda när bilen körs i låg hastighet med dörren öppen för att göra föraren uppmärksam på att parkeringsbromsen kan ha lossats oavsiktligt.</p>
	<b>Parkeringsbroms Service erfordras</b>	<p>Ett fel har uppstått:</p> <ul style="list-style-type: none"> <li>Försök att ansätta och lossa bromsen.</li> </ul> <p>Om felet kvarstår efter några försök:</p> <ul style="list-style-type: none"> <li>Uppsök verkstad – en auktoriserad Volvoverkstad rekommenderas.</li> </ul>

- Om bilen måste parkeras innan ett eventuellt fel är åtgärdat, ska hjulen vridas som vid parkering i backe och 1:ans växel

läggas i (manuell växellåda) eller växelväljaren vara i läge **P** (automatisk växellåda).

Ett textmeddelande kan släckas med ett kort tryck på blinkerspakens **OK**-knapp.

#### Relaterad information

- Färdbroms (s. 284)



## Vadning

Vadning innebär att bilen framförs genom vattenbelagd vägbanan. Vadning ska göras med stor försiktighet.

Bilen kan köras genom ett vattendjup på högst 25 cm med en hastighet av högst 10 km/h. Extra försiktighet ska iakttas vid passage av strömmande vatten.

Vid vadning, håll låg hastighet och stanna inte bilen. När vattnet passerats, tryck lätt på bromspedalen och kontrollera att full bromsverkan uppnås. Vatten och t.ex. gytta kan göra bromsbeläggen våta med fördröjd bromsverkan som resultat.

- Rengör de elektriska kontakterna för elektrisk motorvärmare och släpvagnskoppling efter körning i vatten och lera.
- Låt inte bilen stå med vatten över trösklarna någon längre stund – det kan orsaka elfel i bilen.

## ! VIKTIGT

Motorskada kan uppstå om vatten kommer in i luftfiltret.

Vid djup större än 25 cm kan vatten komma in i transmissionen. Då minskar oljornas smörjande förmåga vilket förkortar livslängden på dessa system.

Skador på någon komponent, motor, transmission, turboladdare, differential eller dess interna komponenter orsakade av översvämning, hydrostatisk läsnings eller oljebrist täcks inte av garantin.

Vid motorstopp i vatten, prova inte omstart – bogsera bilen ur vattnet till verkstad – en auktoriserad Volvoverkstad rekommenderas. Risk för motorhaveri.

## Relaterad information

- Bärgning (s. 308)
- Bogsering (s. 305)

## Överhettning

Under speciella förhållanden, vid hård körning i t.ex. brant terräng och varmt klimat, finns risk för att motor och drivsystem kan överhettas – särskilt vid tung last.

För information om överhettning vid körning med släpfordon, se Körning med släpvagn (s. 299).

- Ta bort extraljus som sitter framför grillen vid körning i varmt klimat.
- Om temperaturen i motorns kylsystem blir för hög tänds en varningssymbol i kombiinstrumentets informationsdisplay och visar där textmeddelandet **Hög motortemperatur Stanna snarast** – stanna då bilen på ett säkert sätt och låt motorn gå på tomgång under några minuter för att svalna.
- Visas textmeddelandet **Hög motortemperatur Stäng av motorn** eller **Kylvätskenivån låg Stanna snarast** ska motorn stängas av efter att bilen stannats.
- Vid överhettning i växellådan aktiveras en inbyggd skyddsfunktion som bl.a. tänder en varningssymbol i kombiinstrumentet och dess display visar textmeddelandet **Växellådan varm Sänk hastigheten** eller **Växellådan varm Stanna snarast Låt svalna** – följ given rekommendation och sänk hastigheten respektive stanna bilen på ett säkert sätt och låt motorn gå





på tomgång under några minuter för att låta växellådan svalna.

- Vid överhettning kan bilens luftkonditionering komma att stängas av temporärt.
- Stäng inte av motorn omedelbart vid stopp efter en hård körning.

### OBS

Det är normalt att motorns kylfläkt arbetar en stund efter att motorn stängts av.

### Körning med öppen baklucka

*Vid körning med öppen baklucka kan giftiga avgaser sugas in i bilen via lastutrymmet.*



#### VARNING

Kör inte med öppen baklucka. Giftiga avgaser kan sugas in i bilen via lastutrymmet.

### Relaterad information

- Lastning (s. 149)

### Överbelastning – startbatteri

*De elektriska funktionerna i bilen belastar startbatteriet (s. 362) olika mycket. Undvik att använda nyckelläge II (s. 74) när motorn är avstängd. Använd istället läge I – då förbrukas mindre ström.*

Var även uppmärksam på olika tillbehör som belastar det elektriska systemet. Använd inte funktioner som drar mycket ström när motorn är avstängd. Exempel på sådana funktioner är:

- kupéfläkt
- strålkastare
- vindrutetorkare
- ljudanläggning (hög volym).

Om startbatterispänningen är låg visar kombi-instrumentets informationsdisplay texten **Låg batterispänning Strömsparkläge**. Energisparfunktionen stänger sedan av eller reducerar vissa funktioner, t.ex. kupéfläkt och/eller ljudanläggning.

- Ladda då startbatteriet genom att starta motorn och låt den sedan gå i minst 15 minuter – startbatteriet laddas bättre under körning än med motorn på tomgång vid stillastående.



## Inför en lång resa

Inför en lång resa är det en fördel att gå igenom följande punkter:

- Kontrollera att motorn fungerar som den ska och att bränsleförbrukning (s. 408) är normal.
- Se till att inget läckage (bränsle, olja, eller annan vätska) förekommer.
- Kontrollera samtliga glödlampor och däckens mönsterdjup.
- Att medföra varningstriangel (s. 320) är ett lagkrav i vissa länder.

## Relaterad information

- Motorolja – kontroll och påfyllning (s. 348)
- Byte av hjul – losstagning hjul (s. 316)
- Lampbyte (s. 353)

## Vinterkörning

Vid vinterkörning är det viktigt att utföra vissa kontroller för att säkerställa att bilen kommer kunna framföras på ett säkert sätt.

Kontrollera speciellt inför den kalla årstiden:

- Motorns kylvätska (s. 351) ska innehålla minst 50 % glykol. Denna blandning skyddar motorn mot frostsprängning ner till ca  $-35^{\circ}\text{C}$ . För bästa frostskydd ska olika typer av glykol inte blandas.
- Bränsletanken ska vara välfylld för att förhindra kondensbildning.
- Motoroljans viskositet är viktig. Oljor med lägre viskositet (tunnare oljor) underlättar start i kallt väder och minskar dessutom bränsleförbrukningen medan motorn är kall. För mer information om lämpliga oljor, se Motorolja – ogynnsamma körförhållanden (s. 399).

## ! VIKTIGT

Lågviskositetsolja ska inte användas vid hård körning eller i varmt väder.

- Startbatteriets kondition och laddningsnivå ska ses över. Kallt väder ställer större krav på startbatteriet samtidigt som dess kapacitet minskas av kyla.
- Använd spolärsvätska (s. 361) för att undvika isbildning i spolärsvätskebehållaren.

För bästa möjliga väggrepp rekommenderar Volvo vinterdäck på samtliga hjul om risk för snö eller is föreligger.

## i OBS

I vissa länder måste vinterdäck användas enligt lag. Dubbdäck är inte tillåtet i alla länder.

## Halt väglag

Öva halkkörning under kontrollerade former för att lära känna bilens reaktioner.

## Relaterad information

- Vinterkörning (s. 292)



## Tanklucka – Öppna/stänga

Tankluckan kan öppnas/stängas på följande sätt:

### Öppna/stänga tanklucka



Öppna tankluckan med knappen på belysningspanelen – luckan öppnar när knappen släpps.

 I kombiinstrumentets display indikerar pilen på symbolen vilken sida av bilen tanklocket är placerat.

- Stäng genom att trycka in luckan tills ett klick bekräftar att den är stängd.

### Relaterad information

- Påfyllning av bränsle (s. 293)

## Tanklucka – manuell öppning

Tankluckan kan öppnas för hand när elektrisk öppning från kupén inte är möjlig.



1. Öppna/avlägsna sidoluckan i lastutrymmet (samma sida som tankluckan) och sök fram en grönfärgad linna med handtag.
2. Dra linan försiktigt rakt bakåt tills tankluckan fälls ut med ett klickljud.

### VIKTIGT

Dra försiktigt i linan – minimal kraft behövs för att frigöra luckans lås.

### Relaterad information

- Påfyllning av bränsle (s. 293)

## Påfyllning av bränsle

Viktiga saker att tänka på vid tankning.

### Öppna/stänga tanklock

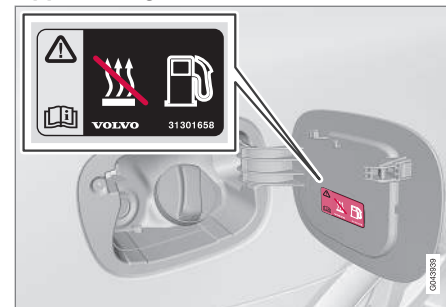

Vid höga yttertemperaturer kan ett visst övertryck uppstå i tanken. Öppna då locket långsamt.

- Efter tankning – sätt tillbaka locket och vrid tills ett eller flera knäppljud hörs.

### Påfyllning av bränsle

- Överfyll inte tanken utan avbryt när pumpmunstycket slår ifrån.

### OBS

En överfull tank kan vid varmt väder rinna över.



## Påfyllning med reservdunk<sup>17</sup>

Vid påfyllning med reservdunk, använd tratten som ligger under golvluckan i lastutrymmet.

Var noga med att föra in trattens rör ordentligt i påfyllningsröret. Påfyllningsröret har en öppningsbar lucka och trattens rör måste föras förbi luckan innan påfyllning kan påbörjas.

## Relaterad information

- Tanklucka – manuell öppning (s. 293)
- Bränsle – hantering (s. 294)

## Bränsle – hantering

*Bränsle med sämre kvalitet än Volvos rekommendationer ska inte användas eftersom motoreffekten och bränsleförbrukningen påverkas negativt.*

### VARNING

Undvik alltid att inandas bränsleångor och att få bränslestänk i ögonen.

Vid bränsle i ögonen, ta ut eventuella kontaktlinser och skölj ögonen i rikligt med vatten under minst 15 minuter och sök läkarvård.

Svälj aldrig bränsle. Bränslen som bensin, bioetanol och blandningar av dessa och diesel är mycket giftiga och kan orsaka permanenta skador eller dödsfall om de sväljs. Sök läkarvård omedelbart om bränsle har svalts.

### VARNING

Bränsle som spillts ut på marken kan antändas.

Stäng av bränsle driven värmare innan tankning påbörjas.

Bär aldrig en påslagen mobiltelefon i samband med tankning. Ringsignalen kan åstadkomma gnistbildning och antända bensinångorna, vilket i sin tur kan medföra brand och personskada.

### VIKTIGT

Blandning av olika bränsletyper<sup>18</sup> eller användning av bränsle som inte rekommenderas upphäver Volvos garantier samt eventuella kompletterande serviceavtal, detta gäller samtliga motorer. OBS! Det gäller inte bilar med motorer som är anpassade för att köras på etanolbränsle (E85).

### OBS

Extrema väderförhållanden, körning med släpvagn eller körning på höga höjder i kombination med bränslekvalitet är faktorer som kan inverka på bilens prestationsförmåga.

<sup>17</sup> Gäller endast bilar med dieselmotor.

<sup>18</sup> Gäller endast blandning av bensin- och etanolbränsle.



### Relaterad information

- Bränsleekonomisk körning (s. 299)
- Bränsle – diesel (s. 296)
- Dieselpartikelfilter (DPF) (s. 298)
- Bränsleförbrukning och CO2-utsläpp (s. 408)
- Bränsletank – volym (s. 407)

### Bränsle – bensin

*Bensin används som motorbränsle.*

Bensin ska uppfylla normen EN 228. De flesta motorer kan köras på oktantal 95 och 98 RON. Endast i undantagsfall bör lägre oktantal som 91 och 92 RON användas

- 95 RON kan användas vid normal körning.
- 98 RON rekommenderas för maximal effekt och lägsta bränsleförbrukning.

Vid körning i varmare klimat än +38 °C rekommenderas högsta möjliga oktantal för bästa möjliga prestanda och bränsleförbrukning.



### VIKTIGT

- Använd endast blyfri bensin för att inte skada katalysatorn.
- Bränsle som innehåller upp till 10 volym-% etanol är tillåtet.
- Bränsle som innehåller metalltillsatser får inte användas.
- Använd inga tillsatser som inte har rekommenderats av Volvo.

### Alkoholer-etanol

- EN228 E10 bensin (max 10 volymprocent etanol) är godkänt att använda.
- Högre etanol än E10 (max 10 volymprocent etanol) är ej tillåtet, t.ex. E85.

### Relaterad information

- Bränsle – hantering (s. 294)
- Bränsleekonomisk körning (s. 299)
- Bränsleförbrukning och CO2-utsläpp (s. 408)
- Bränsletank – volym (s. 407)



## Bränsle – diesel

*Diesel används som motorbränsle.*

Använd endast dieselbränslen från välkända tillverkare. Fyll aldrig på bränsle med tveksam kvalitet. Dieselbränslet ska uppfylla normen EN 590 och/eller SS 155435. Dieselmotorer är känsliga för föroreningar i bränslet, som t.ex. för hög mängd svavelpartiklar.

Dieselbränsle kan vid låga temperaturer (–6 °C till –40 °C) ge en paraffinutfällning vilket kan leda till startsvårigheter. De större oljebolagen har ett speciellt dieselbränsle som är avsett för yttertemperaturer kring fryspunkten. Detta är mer lättflytande vid låga temperaturer och reducerar risken för paraffinutfällning.

Risken för kondensvatten i tanken minskar om tanken hålls välfylld. Se till att det är rent runt påfyllningsröret vid tankning. Undvik spill på lackerade ytor. Tvätta med tvål och vatten vid spill.

### **VIKTIGT**

Dieselbränslet ska:

- uppfylla normen EN 590 och/eller SS 155435
- ha en svavelhalt som inte överstiger 10 mg/kg
- maximalt ha 7 vol % FAME (Fatty Acid Methyl Ester).

### **VIKTIGT**

Dieselliknande bränslen som inte ska användas:

- Specialtillsatser
- Marine Diesel Fuel
- Eldningsolja
- FAME<sup>19</sup> (Fatty Acid Methyl Ester) och vegetabilisk olja.

Dessa bränslen uppfyller inte kraven enligt Volvos rekommendation och ger ökat slitage och motorskador som inte täcks av Volvos garantier.

## Bränslestopp

Bränslesystemets konstruktion hos en dieselmotor gör att om bränslet tar slut, kan urluftning på verkstad krävas för återstart efter tankning.

Efter ett motorstopp på grund av bränslebrist behöver bränslesystemet en kort stund för att utföra en kontroll. Gör då så här innan motorn startas, efter att bränsletanken fyllts med diesel:

1. Sätt fjärrnyckeln i startlåset och tryck in den till ändläget. För mer information, se Nyckellägen (s. 74).
2. Tryck på **START**-knappen utan att trycka ner broms- och/eller kopplingspedal.
3. Vänta ca en minut.
4. För att starta motorn: Tryck ner broms- och/eller kopplingspedal och tryck på **START**-knappen en gång till.

### **OBS**

Inför påfyllning av bränsle vid bränslebrist:

- Stanna bilen på så plan/vågrät mark som möjligt – lutar bilen finns risk för luftfickor i bränsletillförseln.

## Avtappning av kondensvatten i bränslefilter

I bränslefiltret separeras kondensvatten från bränslet. Kondensvattnet kan i annat fall orsaka motorstörningar.

Avtappning av bränslefiltret ska göras enligt serviceintervallerna i Service- och garantiboken eller vid misstanke om att förorenat

<sup>19</sup> Dieselbränsle kan innehålla en viss mängd FAME, ytterligare mängd får inte tillsättas.



bränsle använts. För mer information, se Volvos serviceprogram (s. 341).

### **VIKTIGT**

Vissa specialtillsatser avlägsnar vattensepareringen i bränslefiltret.

#### **Relaterad information**

- Bränsle – hantering (s. 294)
- Dieselpartikelfilter (DPF) (s. 298)
- Bränsleförbrukning och CO<sub>2</sub>-utsläpp (s. 408)

#### **Katalysatorer**

*Katalysatorerna har till uppgift att rena avgaserna. De är placerade nära motorn för att snabbt nå arbetstemperatur.*

Katalysatorerna består av en monolit (keramsten eller metall) med kanaler. Kanalväggarna är belagda med platina/rodium/palladium. Metallerna svarar för katalysatorfunktionen, dvs. de påskyndar den kemiska processen utan att förbrukas.

#### **Lambdasond™ syremätgivare**

Lambdasonden är en del i ett reglersystem, som har till uppgift att minska utsläppen och att förbättra utnyttjandet av bränslet. För mer information, se Bränsleförbrukning och CO<sub>2</sub>-utsläpp (s. 408).

En syremätgivare övervakar syreinnehållet i de avgaser som lämnar motorn. Mätvärdet från avgasanalysen matas in i ett elektroniksystem, som kontinuerligt styr insprutningsventilerna. Förhållandet mellan det bränsle och den luft som förs till motorn regleras hela tiden. Regleringen skapar optimala förhållanden för en effektiv förbränning för att reducera de skadliga ämnena (kolväten, koloxid och kväveoxider) med hjälp av en trevägskatalysator.

#### **Relaterad information**

- Bränsleekonomisk körning (s. 299)
- Bränsle – bensin (s. 295)
- Bränsle – diesel (s. 296)

#### **Bränsle – bioetanol E85**

*Bioetanol E85 används som bränsle för bilens motor.*

Modifiera inte bränslesystemet eller dess komponenter och ersätt inte komponenter med delar som inte är speciellt konstruerade för användning med bioetanol.

### **VARNING**

Metanol får inte användas. En dekal på tankluckans insida visar korrekt alternativt bränsle.

Användning av komponenter som inte är konstruerade för bioetanolmotorer kan ge upphov till brand, person- eller motorskador.

#### **Reservdunk**

### **VIKTIGT**

Lagbestämmelser gällande förvaring av reservdunk i bilen varierar från land till land. Ta reda på vad som gäller.

Reservdunk i bilen bör fyllas med bensin. För mer information, se Start av motor – Flexifuel (s. 262).



## VIKTIGT

Se till att reservdunken är ordentligt fastspänd och att dess lock är tätt.

## VARNING

Etanol är känsligt för gnistbildning och explosiva gaser kan bildas i reservdunken om den fylls med etanol.

### Relaterad information

- Bränsle – hantering (s. 294)
- Bränsleekonomisk körning (s. 299)

## Dieselpartikelfilter (DPF)

*Dieselmotorer är utrustade med ett partikelfilter, vilket medför effektivare avgasrening.*

Partiklarna i avgaserna samlas i filtret under normal körning. För att bränna bort partiklarna och tömma filtret startas en s.k. regenerering. För detta krävs att motorn har nått normal arbetstemperatur.

Regenereringen av partikelfiltret sker automatiskt och tar normalt 10–20 minuter. Vid låg medelhastighet kan det ta lite längre tid. Under regenerering ökar bränsleförbrukningen något.

### Regenerering vid kallt väder

Om bilen ofta körs korta sträckor i kallt väder når inte motorn normal arbetstemperatur. Detta innebär att regenerering av dieselpartikelfiltret inte sker och att filtret inte töms.

När filtret har fyllts med partiklar till ca 80 % tänds en gul varningstriangel i kombiinstrumentet och meddelandet **Sotfilter fullt** **Se handbok** visas i dess informationsdisplay.

Starta regenerering av filtret genom att köra bilen, helst på landsväg eller motorväg, tills motorn uppnår normal arbetstemperatur. Bilen bör sedan köras i ytterligare 20 minuter.

## OBS

Under regenereringen kan följande uppstå:

- en smärre reduktion av motoreffekt kan temporärt förnimmas
- bränsleförbrukningen kan temporärt öka
- en bränd lukt kan förekomma.

När regenerering är avslutad raderas varningsmeddelandet automatiskt.

Använd parkeringsvärmare\* i kallt väder – då når motorn normal arbetstemperatur snabbare.

## VIKTIGT

Om filtret fylls helt med partiklar kan det vara svårt att starta motorn och filtret blir funktionsodugligt. Då finns risk att filtret måste bytas ut.

### Relaterad information

- Bränsle – hantering (s. 294)
- Bränsle – diesel (s. 296)
- Bränsleförbrukning och CO<sub>2</sub>-utsläpp (s. 408)
- Bränsletank – volym (s. 407)





## Bränsleekonomisk körning

Att köra ekonomiskt och spara miljön är att köra förturseende och mjukt samt att anpassa körsätt och hastighet till den rådande situationen.

- För lägsta bränsleförbrukning, aktivera ECO (s. 281)\*<sup>20</sup>.
- Ta hjälp av ECO Guide som indikerar hur bränsleekonomiskt bilen körs, se Eco guide & Power guide\* (s. 64).
- Kör på högsta möjliga växel, anpassad efter aktuell trafiksituation och väg – lägre varvtal ger lägre förbrukning. Ta hjälp av växelindikatorn (s. 265).
- Undvik snabba onödiga accelerationer och häftiga inbromsningar.
- Hög hastighet ger ökad bränsleförbrukning – luftmotståndet ökar med hastigheten.
- Varmkör inte motorn med tomgångskörning utan kör hellre med lätt belastning så snart det är möjligt – en kall motor drar mer bränsle än en varm.
- Kör med rätt lufttryck i däcken och kontrollera detta regelbundet – välj ECO -däcktryck för bästa resultat, se Däck – godkända däcktryck (s. 421).
- Val av däck kan påverka bränsleförbrukningen – rådgör om lämpliga däck med en återförsäljare.

- Töm bilen på onödiga saker – ju mer last desto högre förbrukning.
- Utnyttja motorbroms vid inbromsning, där så kan ske utan risk för andra trafikanter.
- Taklast och skidbox ger högre luftmotstånd och höjer förbrukningen – ta bort lasthållare som inte används.
- Undvik att köra med öppna fönster.

För information om Volvo Personvagnars miljöfilosofi, se Volvo Personvagnars miljöfilosofi (s. 19).

För mer information om bränsleförbrukning, se Bränsleförbrukning och CO<sub>2</sub>-utsläpp (s. 408).

### VARNING

Stäng aldrig av motorn vid färd, exempelvis i nedförslut, detta inaktiverar viktiga system såsom styr- och bromsservo.

### Relaterad information

- Bränsle – hantering (s. 294)
- Bränsleförbrukning och CO<sub>2</sub>-utsläpp (s. 408)
- Bränsletank – volym (s. 407)

## Körning med släpvagn

Vid körning med släpvagn finns det ett antal viktiga saker att tänka på när det gäller exempelvis draganordningen, släpvagnen samt hur lasten placeras i släpvagnen.

Lastförmågan beror på bilens tjänstevikt. Summan av passagerares vikt och samtliga tillval, t.ex. dragkrok, reducerar bilens lastförmåga med motsvarande vikt. För utförlig information, se Vikter (s. 393).

Om draganordningen monterats av Volvo, levereras bilen med nödvändig utrustning för körning med släpvagn.

- Draganordningen på bilen ska vara av godkänd typ.
- Om dragkroken monteras i efterhand, kontrollera med din Volvoåterförsäljare att bilen är fullt utrustad för släpvagnskörning.
- Lägg lasten i släpvagnen så att trycket på bilens draganordning följer angivet maximalt kultryck.
- Öka däcktrycket till rekommenderat lufttryck för full last. För däcktrycksdekalens placering, se Däck - lufttryck (s. 319).
- Motorn belastas hårdare än normalt vid körning med släpvagn.
- Kör inte med tungt släp när bilen är helt ny. Vänta tills den körts minst 1000 km.

<sup>20</sup> Gäller endast bilar med automatisk växellåda.





- I långa och branta nedförsbackar belastas bilens bromsar mycket mer än normalt. Växla ner till en lägre växel och anpassa hastigheten.
- Av säkerhetsskäl bör maximalt tillåten hastighet, för bil med tillkopplat släp, inte överskridas. Följ gällande bestämmelser för tillåtna hastigheter och vikter.
- Håll en låg hastighet vid körning med släpvagn uppför en lång brant stigning.
- Undvik att köra med släpvagn vid stigningar över 12 %.

## Släpvagnskabel

Om bilens draganordning har en 13-polig kontakt och släpet har en 7-polig kontakt behövs en adapter. Använd en adapterkabel som är godkänd av Volvo. Se till att kabeln inte släpar i marken.

## Blinkers och bromsljus på släp

Om någon av släpets lampor för körriktningssymbol är trasig, blinkar kombiinstrumentets symbol för körriktningssymbolerna snabbare än normalt och informationsdisplayen visar texten **Släpvagnsblinkers funktionsfel**.

Är någon av släpets lampor för bromsljuset trasig visas texten **Släpvagnsbromsljus funktionsfel**.

## Nivåreglering\*

De bakre stötdämparna bibehåller en konstant höjd oavsett bilens last (upp till den tillåtna maxvikten).

När bilen står still sjunker bakvagnen något, vilket är normalt

## Släpvagnsvikter

För information om Volvos tillåtna släpvagnsvikter, se Dragvikt och kultryck (s. 394).

### OBS

Angivna högsta tillåtna släpvagnsvikter är de som Volvo tillåter. Nationella fordonsbestämmelser kan begränsa släpvagnsvikt och hastighet ytterligare. Dragkrokarna kan vara certifierade för högre dragvikter än vad bilen får dra.

### VARNING

Följ angivna rekommendationer för släpvagnsvikt. Hela ekipaget kan annars bli svårkontrollerbart vid undanmanövrar och inbromsningar.

## Relaterad information

- Körning med släpvagn – manuell växellåda (s. 300)
- Körning med släpvagn – automatisk växellåda (s. 301)
- Draganordning/Dragkrok (s. 301)
- Lampbytte (s. 353)

## Körning med släpvagn – manuell växellåda

*Vid körning med släpvagn i kuperad terräng i varmt klimat kan det finnas risk för överhettning.*

### Överhettning

Vid körning med släpvagn i kuperad terräng i varmt klimat kan det finnas risk för överhettning.

- Kör inte motorn på högre varv än 4500 varv/minut (dieselmotorer: 3500 varv/minut) – i annat fall kan oljetemperaturen bli för hög.

### Dieselmotor 5 cyl

- Vid risk för överhettning är det optimala varvtalet för motorn 2300–3000 varv/minut för optimal cirkulation av kylvätskan.

### Relaterad information

- Körning med släpvagn (s. 299)



## Körning med släpvagn – automatisk växellåda

Vid körning med släpvagn i kuperad terräng i varmt klimat kan det finnas risk för överhettning.

- En automatisk växellåda väljer optimal växel relaterat belastning och motorvarv.
- Vid överhettning tänds en varningssymbol i kombiinstrumentet tillsammans med ett meddelande som visas i informationsdisplayen – följ given rekommendation.

### Branta stigningar

- Spärra inte automatväxellådan med en högre växel än vad motorn "orkar med" – det är inte alltid fördelaktigt att köra på hög växel och lågt motorvarv.

### Parkering i backe

1. Tryck ner färdbromsen.
  2. Aktivera parkeringsbromsen.
  3. För växelväljaren till läge **P**.
  4. Släpp färdbromsen.
- Växelväljaren ska vara i parkeringsläge **P** när bil med automatväxellåda och påkopplat släp parkeras. Använd alltid parkeringsbromsen.
  - Använd stoppklossar för att blockera hjulen när bil med påkopplat släp parkeras i backe.

## ! VIKTIGT

Se även särskild information om långsam körning med släpvagn för bilar med automatisk växellåda Powershift, se Automatisk växellåda – Powershift\* (s. 269).

### Start i backe

1. Tryck ner färdbromsen.
2. För växelväljaren till kör läge **D**.
3. Frigör parkeringsbromsen.
4. Släpp färdbromsen och kör iväg.

### Relaterad information

- Automatisk växellåda – Geartronic\* (s. 266)

## Draganordning/Dragkrok

En draganordning gör att det t.ex. går att dra en släpkärra efter bilen.

Om bilen utrustats med delbar/löstagbar dragkrok ska monteringsanvisningen för fastsättning av den lösa delen följas noggrant, se Löstagbar dragkrok – fastsättning/borttagning (s. 303).

## ! VARNING

Om bilen är försedd med Volvos delbara dragkrok:

- Följ monteringsanvisningen noggrant.
- Den löstagbara delen måste vara låst med nyckel innan körning påbörjas.
- Kontrollera att indikatorfönstret visar grönt.

### Viktigt att kontrollera

- Dragkrokens kula behöver rengöras och smörjas med fett regelbundet.

## i OBS

När kulhandske med svängningsdämpare används skall dragkulan inte smörjas in.

### Relaterad information

- Körning med släpvagn (s. 299)

\* Tillval/tillbehör, för mer information se Introduktion.



## Löstagbar dragkrok – förvaring

Förvara den löstagbara dragkroken i lastutrymmet.

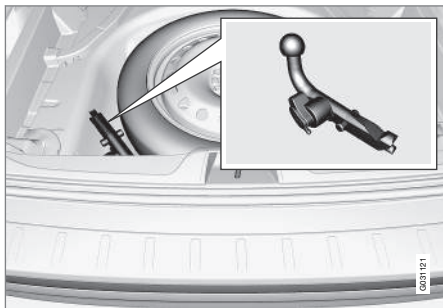

Dragkrokens förvaringsplats.

### ! VIKTIGT

Ta alltid loss dragkroken efter användning och förvara den på dess bestämda plats i bilen, ordentligt fastspänd med sin rem.

### Relaterad information

- Löstagbar dragkrok – specifikationer (s. 302)
- Löstagbar dragkrok – festsättning/borttagning (s. 303)
- Körning med släpvagn (s. 299)

## Löstagbar dragkrok – specifikationer

Specifikationer för löstagbar dragkrok.

### Specifikationer

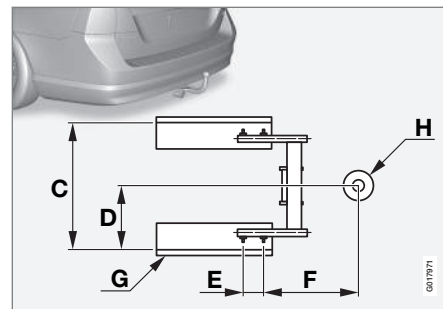
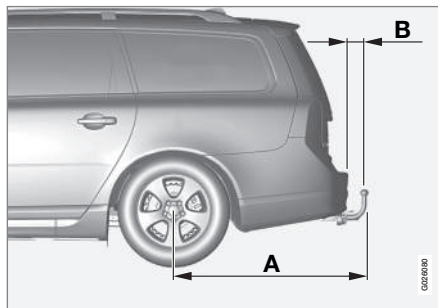

### Mått, fästpunkter (mm)

A (V70)	1129
A (XC70)	1113
B (V70)	93
B (XC70)	80
C	855
D	428
E	112
F	346
G	Sidobalk
H	Kulans centrum



### Relaterad information

- Löstagbar dragkrok – fastsättning/borttagning (s. 303)
- Löstagbar dragkrok – förvaring (s. 302)
- Körning med släpvagn (s. 299)

### Löstagbar dragkrok – fastsättning/ borttagning

Fastsättning/borttagning av den löstagbara dragkroken görs på följande sätt:

#### Fastsättning



- 1 Ta bort skyddskåpan genom att först trycka in spärren **1** och sedan dra kåpan rakt bakåt **2**.

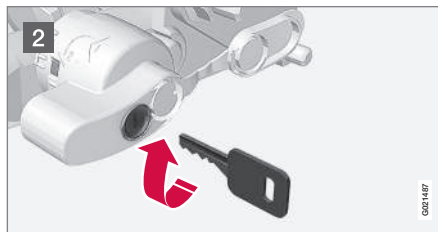

- 2 Kontrollera att mekanismen är i upplåst läge genom att vrida nyckeln medurs.

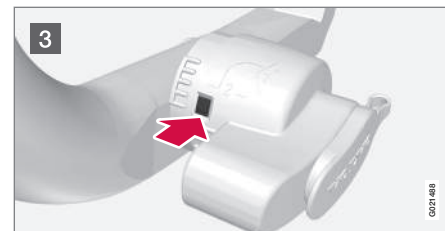

- 3 Indikatorfönstret ska visa rött.

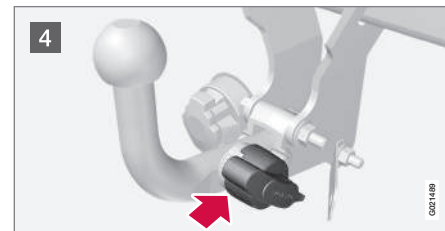

- 4 Sätt i och skjut in dragkroken tills ett klick hörs.

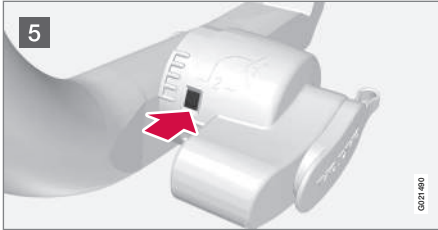

5 Indikatorfönstret ska visa grönt.

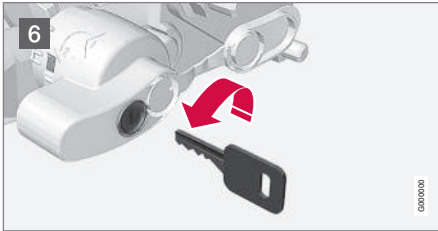

6 Vrid nyckeln moturs till låst läge. Ta nyckeln ur låset.

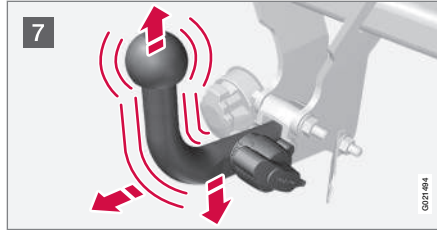

7 Kontrollera att dragkroken sitter fast genom att rycka uppåt, nedåt och bakåt.

### **VARNING**

Om dragkroken inte sitter korrekt ska den tas loss och sätts fast igen enligt tidigare steg.

### **VIKTIGT**

Smörj bara in kulan för draghandsken, resten av dragkroken ska vara ren och torr.



8 Säkerhetsvajer.

### **VARNING**

Var noga med att fästa släpets säkerhetsvajer i avsett fäste.

### Borttagning av dragkrok

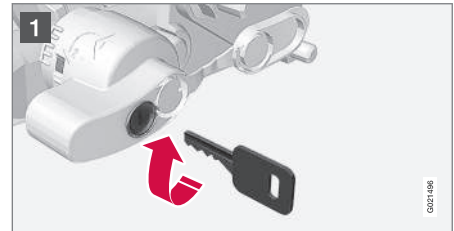

1 Sätt i nyckeln och vrid den medurs till upplåst läge.



- 2 Tryck in låsratten **1** och vrid den moturs **2** tills ett klick hörs.

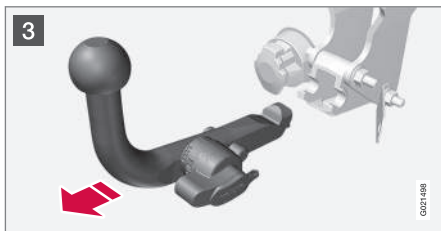

- 3 Vrid ner låsratten helt, tills det tar stopp och håll ned samtidigt som dragkroken dras ut bakåt och uppåt.

### **!** VARNING

Förankra dragkroken på ett säkert sätt om den förvaras i bilen, se Löstagbar dragkrok – förvaring (s. 302).

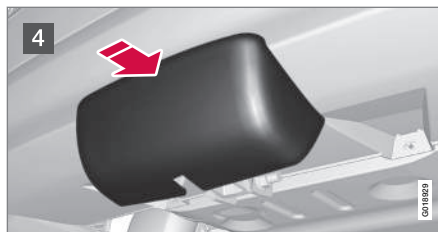

- 4 Skjut på skyddskåpan tills den snäpper fast.

### Relaterad information

- Löstagbar dragkrok – förvaring (s. 302)
- Löstagbar dragkrok – specifikationer (s. 302)
- Körning med släpvagn (s. 299)

### Bogsering

Vid bogsering dras ett fordon efter ett annat fordon med hjälp av en bogserlina.

Ta reda på den enligt lag högsta tillåtna hastigheten för bogsering innan bogsering påbörjas.

1. Lås upp rattlåset genom att sätta fjärrnyckeln i startlåset och gör ett långt tryck på **START/STOP ENGINE**-knappen – nyckelläge **II** aktiveras, se Nyckellägen (s. 74) för mer information om nyckellägen.
2. Fjärrnyckeln måste vara kvar i startlåset under hela bogseringen.
3. Håll bogserlinan sträckt, när dragbilen sänker farten, genom att hålla foten lätt på bromspedalen – då undviks hårda ryck.
4. Var beredd att bromsa för att stanna.

### **!** VARNING

- Kontrollera att rattlåset är upplåst innan bogsering.
- Fjärrnyckeln ska vara i nyckelläge **II** – i läge **I** är alla krockkuddar deaktiverade.
- Ta aldrig fjärrnyckeln ur startlåset när bilen bogseras.



## VARNING

Broms- och styrservo fungerar inte när motorn är avstängd – det behövs ca 5 gånger hårdare tryck på bromspedalen och styrningen går betydligt tyngre än normalt.

### Manuell växellåda

Inför bogsering:

- För växelspaken till friläge och frigör parkeringsbromsen.

### Automatisk växellåda Geartronic

Inför bogsering:

- För växelväljaren till läge **N** och frigör parkeringsbromsen.

## VIKTIGT

- Bogsera inte fordonet i högre hastighet än 80 km/h och inte längre sträcka än 80 km.
- Observera att bilen alltid måste bogseras så att hjulen rullar framåt.

### Automatisk växellåda Powershift

Modell med växellådan Powershift bör inte bogseras eftersom den är beroende av motorgång för att få tillräcklig smörjning. Om bogsering ändå måste ske, ska sträckan göras så kort som möjligt och då med mycket låg hastighet.

Vid osäkerhet om bilen är utrustad med växellådan Powershift eller inte, kan det verifieras genom att kontrollera beteckningen på växellådans dekal under motorhuv, se Typbeteckningar (s. 388). Beteckning "MPS6" betyder att det är en Powershift – i annat fall är det automatlådan Geartronic.

## VIKTIGT

Undvik bogsering.

- För att flytta bilen från en trafikfarlig plats kan den dock bogseras undan en kort sträcka i låg hastighet – inte längre än 10 km och inte högre hastighet än 10 km/h. Observera att bilen alltid måste bogseras så att hjulen rullar framåt.
- Vid förflyttning längre sträcka än 10 km måste bilen bärgas med drivhjulen lyfta från vägbanan – professionell bärgning rekommenderas.

Inför bogsering:

- För växelväljaren till läge **N** och frigör parkeringsbromsen.

### Starthjälp

Bogsera inte igång motorn. Använd ett hjälpbatteri om startbatteriet är så urladdat att motorn inte kan startas, se Starthjälp med batteri (s. 263).

## VIKTIGT

Katalysatorn kan skadas vid försök att bogsera igång motorn.

### Relaterad information

- Bogseröglan (s. 307)
- Bärgning (s. 308)





## Bogserögla

Bogseröglan skruvas fast i ett gängat uttag bakom ett täcklock på stötfångarens högra sida, fram eller bak.

### Fastsättning av bogserögla

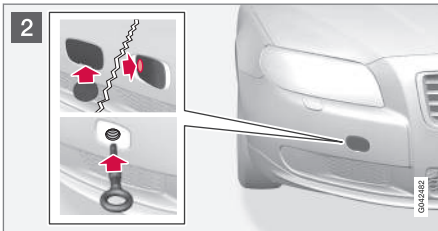
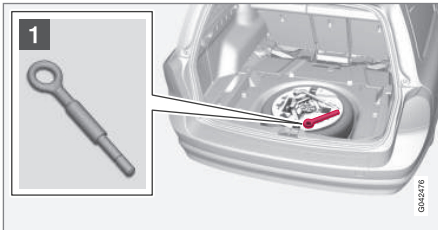

- 1 Ta fram bogseröglan som ligger under golvluckan i lastutrymmet.

- 2 Täcklock för bogserögglans fästpunkt förekommer i två varianter vilka måste öppnas på olika sätt:

- Varianten med ett urtag öppnas genom att, med ett mynt eller liknande instucket i urtaget, bända det utåt. Vik sedan ut locket helt och ta loss det.
- Den andra varianten har en markering utmed dess ena sida eller i ett hörn: Tryck på markeringen med ett finger och vik samtidigt ut motstående sida/hörn med hjälp av ett mynt eller liknande – locket svänger kring dess centrumlinje och kan sedan tas loss.

Skruva bogseröglan ända in till dess fläns. Vrid fast ögla ordentligt med t.ex. hjulmutternyckeln.

Efter användning skruvas bogseröglan loss och läggs tillbaka på dess plats.

Avsluta med att sätta tillbaka täcklocket på stötfångaren.

Bogseröglan får användas för att dra bilen upp på en bärgningsbil med flak. Bilens läge och markfrigång bestämmer om det är möjligt. Om lutningen på bärgningsbilens ramp är för brant eller om markfrigången under bilen är otillräcklig kan bilen skadas om man försöker dra upp den genom att använda bogseröglan. Lyft bilen genom att använda bärgningsbilens lyftanordning om nödvändigt.

### VARNING

Ingen/inget får stå bakom bärgningsbilen medan bilen dras upp på flaket.

### VIKTIGT

Bogseröglan är endast avsedd för bogsering på väg – **inte** för bärgning efter dikeskörning eller fastkörning. Tillkalla professionell hjälp för bärgning.

### Relaterad information

- Bogsering (s. 305)
- Bärgning (s. 308)



## Bärgning

*Bärgning innebär att bilen forslas bort med hjälp av annat fordon.*

Tillkalla professionell hjälp för bärgning.

Bogseröglan får användas för att dra bilen upp på en bärgningsbil med flak. Bilens läge och markfrigång bestämmer om det är möjligt. Om lutningen på bärgningsbilens ramp är för brant eller om markfrigången under bilen är otillräcklig kan bilen skadas om man försöker dra upp den genom att använda bogseröglan. Lyft bilen genom att använda bärgningsbilens lyftanordning om nödvändigt.



## VARNING

Ingen/inget får stå bakom bärgningsbilen medan bilen dras upp på flaket.



## VIKTIGT

Bogseröglan är endast avsedd för bogsering på väg – **inte** för bärgning efter dikeskörning eller fastkörning. Tillkalla professionell hjälp för bärgning.



## VIKTIGT

Observera att bilen alltid måste bärgas så att hjulen rullar framåt.

- Fyrhjulsdriven bil (AWD) med upplyft framvagn ska inte bärgas i högre hastighet än 70 km/h. Den bör inte bärgas längre sträckor än 50 km.

## Relaterad information

- Bogsering (s. 305)

# 09

## HJUL OCH DÄCK

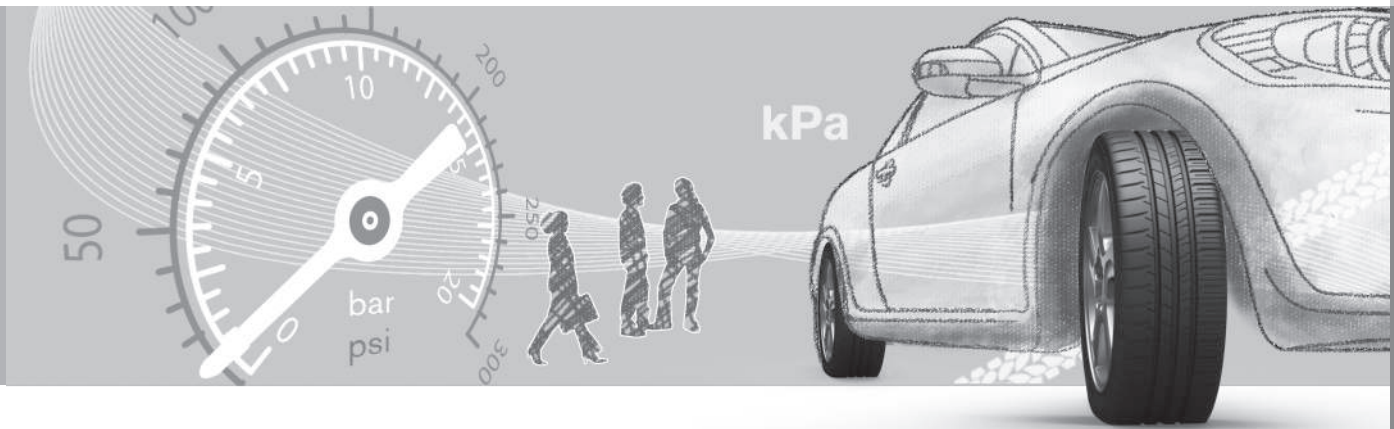



## Däck – rotationsriktning

Däck med mönster som är tillverkat för att endast rulla åt ett håll, har rotationsriktningen markerad med en pil på däckets.

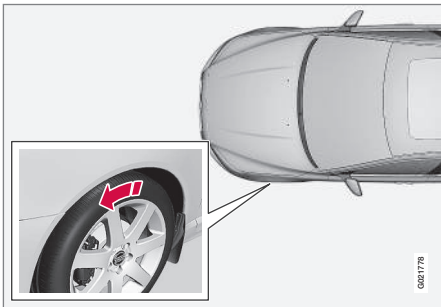

Pilen visar däckets rotationsriktning.

Däckets ska ha samma rotationsriktning under hela sin livslängd. De bör endast skiftas mellan fram och bak, aldrig från vänster till höger sida eller omvänt. Om däcken monterats inkorrekt försämras bilens bromsegenskaper och förmåga att pressa undan regn och snömodd. Däck med störst mönsterdjup ska alltid monteras bak (för att minska risken för sladd).

### **i** OBS

Se till att ha samma typ och dimension och även samma fabrikat på båda hjulparen.

Följ rekommenderat däcktryck som finns angivet i däcktryckstabellen (s. 421).

## Relaterad information

- Däck – dimensioner (s. 314)
- Däck – hastighetsklasser (s. 315)
- Däck – lastindex (s. 315)
- Däck – skötsel (s. 310)
- Däck – slitagevarnare (s. 311)

## Däck – skötsel

Däckens funktion är bland annat att ge grepp mot underlaget, dämpa vibrationer och skydda hjulet mot slitage.

## Köregenskaper

Däck betyder mycket för bilens köregenskaper. Däcktyp, dimension, däcktryck och hastighetsklass är viktiga för hur bilen uppträder.

## Däckens ålder

Alla däck som är äldre än 6 år bör kontrolleras av fackman även om de verkar oskadade. Däck åldras och bryts ner även om de sällan eller aldrig används. Funktionen kan då påverkas. Det gäller alla däck som sparas för framtida bruk. Exempel på yttre tecken som indikerar att däckets är olämpligt för användning är sprickor eller missfärgningar.

## Nya däck



Däck är färskvara. Efter några år börjar de hårdna samtidigt som friktionsegenskaperna försämras undan för undan. Eftersträva därför att få så färska däck som möjligt vid utbyte. Det är särskilt viktigt när det gäller vinterdäck. De sista siffrorna i sifferföljden betyder tillverkningsvecka och -år. Detta är däckets DOT-märkning (Department of Transportation) och anges med fyra siffror, exempelvis 1510. Däcket på bilden är tillverkat vecka 15, år 2010.

### Sommar- och vinterdäck

När sommar- och vinterhjulen skiftas, ska de märkas upp med vilken sida de har suttit på, t.ex. **V** för vänster och **H** för höger.

### Slitage och underhåll

Rätt däcktryck (s. 319) ger jämnare slitage. Körsätt, däcktryck, klimat och vägarnas skick har en inverkan på hur snabbt dina däck åldras och slits. För att undvika skillnader i mönsterdjup samt förhindra att slitagemönster uppstår kan fram- och bakhjulen skiftas med varandra. Lämplig körsträcka vid första skiftet är ca 5000 km och därefter med 10000 km intervall. Volvo rekommenderar dig att kontakta en auktoriserad Volvoverkstad för kontroll vid osäkerhet om mönsterdjupet. Om det redan har uppstått betydande skillnad i slitage (> 1 mm skillnad i mönsterdjup) mellan däcken, så skall de minst slitas däcken alltid sitta bak. En framhjulssladd är vanligen lättare att häva än en bakhjulssladd,

och leder till att bilen fortsätter rakt fram istället för att bakänden sladdar ut åt sidan och man kanske helt förlorar kontrollen över bilen. Därför är det viktigt att bakhjulen aldrig förlorar fästet före framhjulen.

Hjul ska förvaras liggande eller upphängda – inte stående.

### VARNING

Ett skadat däck kan leda till förlorad kontroll av bilen.

### Relaterad information

- Däck – dimensioner (s. 314)
- Däck – hastighetsklasser (s. 315)
- Däck – lastindex (s. 315)
- Däck – rotationsriktning (s. 310)
- Däck – slitagevarnare (s. 311)

### Däck – slitagevarnare

En slitagevarnare visar status på däckets slitbana.

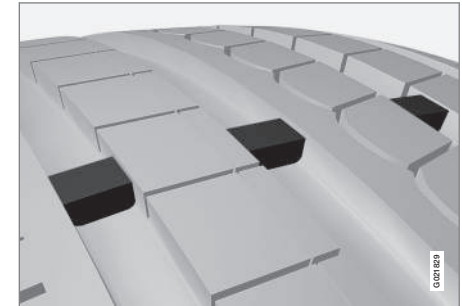

Slitagevarnare.

Slitagevarnare är en smal upphöjning tvärs över slitbanan. På sidan av däckets bokstäverna TWI (Tread Wear Indicator). När däckets mönsterdjup är reducerat till 1,6 mm, kommer det i jämnhöjd med slitagevarnarna. Byt då snarast till nya däck. Tänk på att däck med litet mönsterdjup har mycket dåligt väggrepp i regn eller snö.

### Relaterad information

- Däck – dimensioner (s. 314)
- Däck – hastighetsklasser (s. 315)
- Däck – lastindex (s. 315)
- Däck – rotationsriktning (s. 310)
- Däck – skötsel (s. 310)



## Hjulskrivar

Hjulskrivar används för att fästa hjulen vid naven och finns i olika utföranden.

### ! VIKTIGT

Hjulskrivarna ska dras åt med 140 Nm. Vid alltför hård åtdragning kan skruvförbandet skadas.

Använd endast fälgar som är testade och godkända av Volvo och som ingår i Volvo originalsortiment. Kontrollera åtdragningsmomentet med momentnyckel.

## Låsbar hjulskruv\*

Låsbar hjulskruv\* kan användas på både aluminiumfälg och stålfälg. Under lastgolvet finns plats för hylsan till de låsbara hjulskruvarna.

## Relaterad information

- Hjul- och fälgdimensioner (s. 314)

## Verktyg

I bilen finns bl.a. bogserögla, domkraft\* och hjulskruvsnyckel\*.

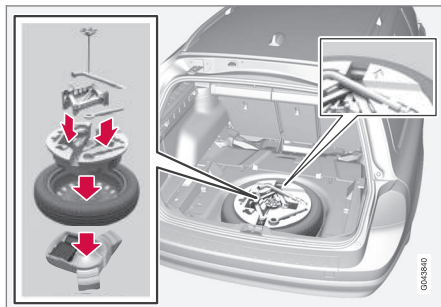

Under lastgolvet ligger bilens bogserögla, domkraft\* och hjulskruvsnyckel\*. Här finns även plats för hylsan till de låsbara hjulskruvarna.

## Relaterad information

- Provisorisk däcktätning\* (s. 328)
- Bogserögla (s. 307)
- Byte av hjul – losstagnig hjul (s. 316)
- Hjulskrivar (s. 312)
- Domkraft\* (s. 312)

## Domkraft\*

En domkraft används för att höja upp bilen, t.ex. vid byte av däck.

Använd originaldomkraften endast vid reservhjulbyte. Domkraftens skruv ska alltid vara välsmord.

## Verktyg – återplacering

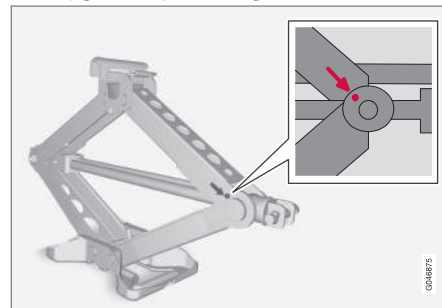

Efter användning av verktyg och domkraft\* ska de placeras tillbaka på rätt sätt. Domkraften vevas ihop till rätt läge för att få plats.

Skumblocket och reservhjulet placeras tillbaka i omvänd ordning mot hur det togs ur.

Notera att det finns en pil på övre skumblocket. Den ska peka framåt i bilen.

**! VIKTIGT**

Verktyg och domkraft\* ska förvaras på avsedd plats i bilens bagage-/lastutrymme när de inte används.

**i OBS**

Om golvluckan i lastgolvet inte är stängd, fungerar inte sekretesslåsnigen.

**Relaterad information**

- Varningstriangel (s. 320)
- Provisorisk däcktätning\* (s. 328)

**Vinterdäck**

*Vinterdäck är däck som är anpassade för vintertvålag.*

**Vinterdäck**

Volvo rekommenderar vinterdäck med vissa dimensioner. Däckdimensionerna är beroende av motorvariant. Vid körning med vinterdäck måste rätt typ av däck monteras på alla fyra hjulen.

**i OBS**

Volvo rekommenderar att du rådgör med en Volvoåterförsäljare om vilken fälg och däcktyp som passar bäst.

**Dubbdäck**

Dubbade vinterdäck ska köras in 500–1000 km, mjukt och lugnt så att dubbarna sätter sig riktigt i däcken. Det ger däcken och speciellt dubbarna längre livslängd.

**i OBS**

Lagbestämmelser för användning av dubbdäck varierar från land till land.

**Mönsterdjup**

Väglag med is, snömodd och låga temperaturer ställer betydligt högre krav på däck än vid sommarförhållanden. Därför rekommenderar Volvo att inte köra med vinterdäck som har mindre mönsterdjup än 4 mm.

**Använda snökedjor**

Snökedjor får endast användas på framhjulen (gäller även fyrhjulsdrivna bilar). Kör aldrig fortare än 50 km/h med snökedjor. Undvik att köra på barmark eftersom detta sliter mycket hårt på både snökedjor och däck.

**! VARNING**

Använd Volvo originalsnoökedjor eller likvärdiga som är anpassade till rätt bilmodell, däck- och fälgdimensioner. Vid osäkerhet rekommenderar Volvo att du rådgör med en auktoriserad Volvoverkstad. Fel snoökedja kan orsaka allvarlig skada på din bil och leda till en olycka.

**Relaterad information**

- Byte av hjul – losstagning hjul (s. 316)



## Hjul- och fälgdimensioner

Hjul- och fälgdimensioner betecknas enligt exempel i nedanstående tabell.

Bilen är helbilsgodkänd. Detta innebär att vissa kombinationer av hjul (fälg) och däck är godkända.

Hjul (fälgar) har en dimensionsbeteckning, till exempel: 7Jx16x50.

7	Fälgbredd i tum
J	Fälghornets profil
16	Fälgdiameter i tum
50	Off-set i mm (avstånd från hjulcentrum till hjulets kontaktyta mot navet)

## Relaterad information

- Däck – dimensioner (s. 314)
- Däck – godkända däcktryck (s. 421)
- Hjul och däck – godkända dimensioner (s. 414)

## Däck – dimensioner

Bilens hjul (fälgar) och däck har en viss dimension, se exempel i tabellen nedan.

Bilen är helbilsgodkänd. Detta innebär att vissa kombinationer av hjul (fälgar) och däck är godkända.

På alla bildäck finns en beteckning för dimension. **Exempel på beteckning:** 225/50R17 98W.

225	Däckets bredd (mm)
50	Förhållande mellan däcksidans höjd och däckets bredd (%)
R	Radialdäck
17	Fälgdiameter i tum (")
98	Kodsiffror för max tillåten däckbelastning, lastindex (LI)
W	Kodbeteckning för maximal tillåten hastighet, hastighetsklass (SS). (I detta fall 270 km/h.)

## Relaterad information

- Däck – hastighetsklasser (s. 315)
- Däck – lastindex (s. 315)
- Däck – rotationsriktning (s. 310)
- Däck – skötsel (s. 310)
- Däck – godkända däcktryck (s. 421)
- Hjul- och fälgdimensioner (s. 314)
- Hjul och däck – godkända dimensioner (s. 414)



## VARNING

19-tums hjul får **aldrig** användas på bilar som **inte** är utrustade med tillvalen R-design eller Sportchassi. Användandet av 19-tums hjul på bilar med **standardchassi** medför en säkerhetsrisk, risk för vagnskador och försämrar bilens köregenskaper.



## Däck – lastindex

Lastindex indikerar ett däckes förmåga att bära en viss last.

Varje däck har en viss förmåga att bära last, ett lastindex (LI). Bilens vikt avgör vilken lastförmåga som krävs av däcken. Lägsta tillåtna index anges i lastindex Tabellen.

### Relaterad information

- Däck – dimensioner (s. 314)
- Däck – godkända däcktryck (s. 421)
- Däck – hastighetsklasser (s. 315)
- Däck – skötsel (s. 310)
- Hjul och däck – godkända dimensioner (s. 414)

## Däck – hastighetsklasser

Varje däck tål en viss maxhastighet och tillhör därmed en särskild hastighetsklass (SS – Speed Symbol).

Däckens hastighetsklass ska minst motsvara bilens toppfart. Lägsta tillåtna hastighetsklass anges i hastighetsklass Tabellen nedan. Enda undantaget från dessa bestämmelser är vinterdäck (s. 313)<sup>1</sup>, där lägre hastighetsklass får användas. Om ett sådant däck väljs får bilen inte köras fortare än däckets klassificering. (T.ex. får klass Q köras i maximalt 160 km/h.) Väglaget avgör hur fort bilen kan köras, inte däckens hastighetsklass.

### OBS

Det är maximal tillåten hastighet som anges i Tabellen.

Q	160 km/h (används endast på vinterdäck)
T	190 km/h
H	210 km/h
V	240 km/h
W	270 km/h
Y	300 km/h

### VARNING

Bilen måste utrustas med däck som har samma eller högre lastindex (s. 315) (LI) och hastighetsklass (SS) än specificerat. Om ett däck med för lågt lastindex eller hastighetsklass används kan det bli överhettat.

### Relaterad information

- Däck – dimensioner (s. 314)
- Däck – lastindex (s. 315)
- Däck – rotationsriktning (s. 310)

<sup>1</sup> Både dubbade och dubbfria däck.



## Byte av hjul – losstagning hjul

*Bilens hjul går att byta ut mot t.ex. vinterhjul/vinterdäck.*

### Reservhjul\*

Reservhjulet (Temporary spare) är endast avsett att användas tillfälligt och ska snarast ersättas med ett ordinarie hjul. Under körning med reservhjulet kan bilen få annorlunda köregenskaper. Reservhjulet är mindre än det vanliga hjulet. Därmed påverkas bilens markfrigång. Se upp med höga trottoarkanter och maskintvätta inte bilen. Om reservhjulet sitter på framaxeln kan du heller inte samtidigt använda snökedjor. På fyrhjulsdrivna bilar kan drivningen på bakaxeln kopplas ur. Reservhjulet ska inte repareras.

Rätt däcktryck på reservhjulet anges i däcktryckstabellen (s. 421).



### VIKTIGT

- Kör aldrig fortare än 80 km/h med ett reservhjul på bilen.
- Bilen får aldrig köras utrustad med fler än ett reservhjul av typen "Temporary spare" samtidigt.

Reservhjulet är placerat i reservhjulsbaljan med utsidan nedåt. Reservhjulet och skumblocket hålls fast med samma genomgående skruv. Skumblocket innehåller alla verktyg.

### Framtagning av reservhjul under lastgolvet

1. Fäll upp lastgolvet, bakifrån och framåt.
2. Skruva upp fästskruven.
3. Lyft ur skumblocket med dess verktyg.
4. Lyft ur reservhjulet.

### Losstagning

Sätt ut varningstriangel (s. 320) om ett hjul byts på trafikerad plats. Bilen och domkraften\* ska stå på ett fast horisontellt underlag.

1. Dra åt parkeringsbromsen, (s. 287) och lägg i backväxeln eller läge **P** om bilen har automatisk växellåda.



### VARNING

Kontrollera att domkraften inte är skadad, gängorna är ordentligt smorda samt att den är fri från smuts.



### OBS

Volvo rekommenderar endast användning av den domkraft\* som hör till respektive bilmodell, vilket framgår av domkraftskalen.

På dekalen anges också domkraftens maximala lyftförmåga vid en angiven lägsta lyft höjd.

2. Ta fram domkraft\*, hjulskruvsnyckeln\* och demonteringsverktyg för hjulsida\* som ligger i skumblocket. Om annan domkraft väljes, se Lyftning av bilen (s. 343).
3. Blockera framför och bakom de hjul som ska stå kvar på marken. Använd till exempel kraftiga träcklossar eller större stenar.



4. Bilar med stålfälgar har löstagbara hjulsidor. Använd demonteringsverktyget för att kroka i och dra bort eventuell heltäckande hjulsida. Alternativt kan hjulsidorna ryckas bort för hand.

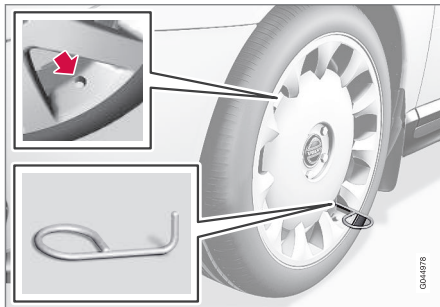

5. Skruva ihop bogseröglan med hjulskruvnyckeln\* till stopp enligt efterföljande bild.

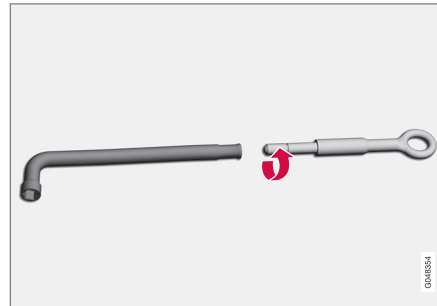

**VIKTIGT**

Bogseröglan måste skruvas in samtliga gängvarv i hjulskruvsnyckeln.

6. Lossa hjulskruvarna  $\frac{1}{2}$ –1 varv moturs med hjulskruvnyckeln.

**! VARNING**

Placera aldrig något mellan marken och domkraften, inte heller mellan domkraften och bilens domkraftsfäste.

7. På varje sida av bilen finns två domkraftsfästen. Vid varje fäste finns ett urtag i plasttäckningen. Veva ner domkraftens fot så att den pressas plant mot marken.

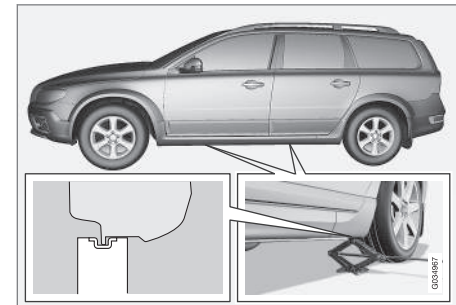

**! VIKTIGT**

Marken ska vara fast, slät och ska inte luta.

8. Lyft bilen så högt att hjulet går fritt. Ta bort hjulskruvarna och lyft av hjulet.

**Relaterad information**

- Byte av hjul – montering (s. 318)
- Domkraft\* (s. 312)

\* Tillval/tillbehör, för mer information se Introduktion.



09

- Varningstriangel (s. 320)
- Hjulskruvar (s. 312)

## Byte av hjul – montering

Det är viktigt att monteringen av hjulet utförs på ett korrekt sätt.

### Ditsättning

1. Rengör anliggningsytorna mellan hjul och nav.
2. Sätt dit hjulet. Skruva åt hjulskruvarna ordentligt.
3. Sänk ner bilen så att hjulet inte kan rotera.



4. Dra fast hjulskruvarna korsvis. Det är viktigt att hjulskruvarna blir ordentligt åtdragna. Dra åt med 140 Nm. Kontrollera åtdragningsmomentet med momentnyckel.
5. Sätt tillbaka eventuell heltäckande hjulsida.



### OBS

- Efter att ha pumpat ett däck, sätt alltid tillbaka ventilhatten för att undvika ventilsador orsakade av grus, smuts, mm.
- Använd enbart ventilhattar av plast. Ventilhattar av metall kan rosta och bli svåra att skruva loss.



### OBS

Hjulsidans uttag för ventilen ska vara över ventilen på fälgen vid montering.



### VARNING

Kryp aldrig under bilen då den är upphissad på domkraft.

Låt aldrig passagerare uppehålla sig i bilen då den lyfts upp med domkraft.

Parkera bilen på ett sådant sätt att passagerare har bilen eller helst ett vägräcke mellan sig och vägbanan.



### **i** OBS

Bilens ordinarie domkraft är endast avsedd för att användas vid enstaka tillfällen och under kort tid såsom byte av hjul vid punktering, byte till vinterhjul/sommarhjul, mm. Endast domkraften som tillhör den specifika modellen får användas för att lyfta bilen. Om bilen ska lyftas oftare, eller under längre tid än för ett hjulskifte, rekommenderas att en garagedomkraft används. I så fall följ de bruksanvisningar som följer med utrustningen.

### Relaterad information

- Byte av hjul – losstagning hjul (s. 316)
- Domkraft\* (s. 312)
- Varningstriangel (s. 320)
- Hjulskruvar (s. 312)

### Däck - lufttryck

*Däck kan ha olika lufttryck vilket mäts i enheten bar.*

### Kontrollera däckens lufttryck

Däckens lufttryck ska kontrolleras varje månad.

Detta gäller även bilens reservhjul.

- Däcktryck för bilens rekommenderade däckdimension
- ECO-tryck<sup>2</sup>
- Reservdäckets tryck (Temporary Spare)

### **i** OBS

- Däcktryck kontrolleras på kalla däck. Med kalla däck avses att däcken har samma temperatur som yttertemperaturen. Efter några kilometers körning blir däcken varma och trycket högre.
- För lågt däcktryck ökar bränsleåtgången, förkortar däckens livslängd och försämrar bilens vägegenskaper. Körning med för lågt däcktryck innebär att däcken kan bli överhettade och skadas. Däcktrycket påverkar åkkomfort, väggljud och styregenskaper.
- Däcktrycket sjunker med tiden, det är ett naturligt fenomen. Däcktrycket varierar också beroende på omgivningens temperatur.

### Däcktrycksdekal



Däcktrycksdekalen på förarsidans dörrstolpe (mellan fram- och bakdörr) visar vilka tryck däcken ska ha vid olika last och hastighetsförhållanden. Det finns också angivet i däcktryckstabellen, se Däck – godkända däcktryck (s. 421).

### Bränsleekonomi, ECO-tryck

För att få bäst bränsleekonomi vid hastigheter under 160 km/h rekommenderas ECO-trycket (gäller både för full och lätt last), se Däck – godkända däcktryck (s. 421).

### Relaterad information

- Däck – dimensioner (s. 314)
- Däck – hastighetsklasser (s. 315)
- Däck – lastindex (s. 315)

<sup>2</sup> ECO-trycket ger förbättrad bränsleekonomi.

- Däck – skötsel (s. 310)
- Däck – slitagevarnare (s. 311)

### Varningstriangel

Varningstriangeln används för att varna andra trafikanter för stillastående fordon.

#### Förvaring och uppfällning

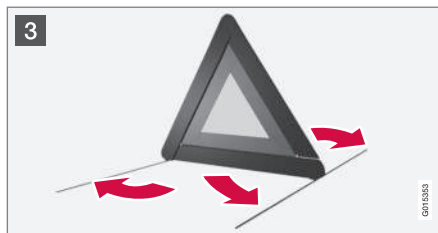
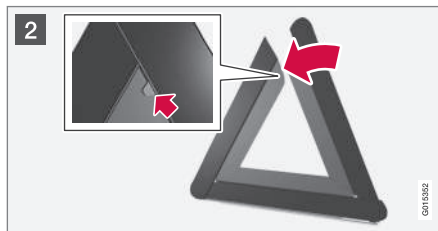
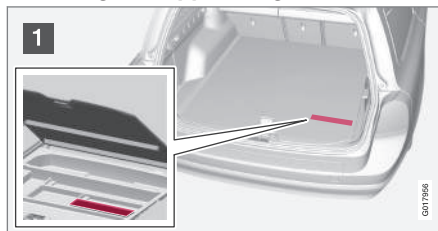

- 1 Lyft golvluckan och ta ut varningstriangeln.
- 2 Ta varningstriangeln ur fodralet, vik ut och sätt ihop de två lösa sidorna.
- 3 Fäll ut varningstriangelns stödben.

Följ de bestämmelser som gäller för användning av varningstriangel. Placera varningstriangeln på ett lämpligt ställe med tanke på trafiksituationen.

Se till att varningstriangeln med fodral sitter ordentligt fast i lastutrymmet efter användning.

#### **i** OBS

Är bilen sekretesslåst kan bak- och golvlucka inte öppnas, se Sekretesslåsnings\* (s. 168).

### Förbandslåda\*

Förbandslådan innehåller första hjälpen-utrustning.

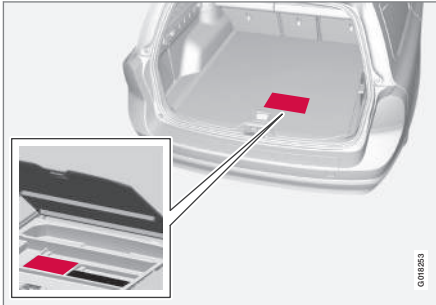

En väska med första hjälpen-utrustning finns placerad under golvet i lastutrymmet.

#### **i** OBS

Är bilen sekretesslåst kan bak- och golvlucka inte öppnas, se Sekretesslåsing\* (s. 168).

### Däcktrycksövervakning\*<sup>3</sup>

Däcktrycksövervakningen varnar föraren när trycket är för lågt i ett eller flera av bilens däck. För vissa marknader är däcktrycksövervakningen standard enligt lagkrav.

Det finns två system av däcktrycksövervakning, TPMS (Tyre Pressure Monitoring System) och TM (Tyre Monitor). Vid osäkerhet om vilket system bilen har, öppna menystyret **MY CAR** och sök fram bilens inställningar:

- Menyn **Däcktryck** används om det är TPMS, se TPMS (Tyre Pressure Monitoring System)\* – allmänt (s. 322)
- Menyn **Tryckövervakning** används om det är TM, se TM (Tyre Monitor)\* (s. 326).

Systemet ersätter inte vanligt underhåll av däck.

#### Relaterad information

- TPMS (Tyre Pressure Monitoring System)\* – allmänt (s. 322)
- TPMS (Tyre Pressure Monitoring System)\* – justera (omkalibrering) (s. 323)
- TPMS (Tyre Pressure Monitoring System)\* – åtgärda lågt däcktryck (s. 326)
- TPMS (Tyre Pressure Monitoring System)\* – aktivera/deaktivera (s. 324)
- TPMS (Tyre Pressure Monitoring System)\* – rekommendationer (s. 325)

- TPMS (Tyre Pressure Monitoring System)\* – punkteringskörbara däck\* (s. 325)

<sup>3</sup> Standard på vissa marknader.



## TPMS (Tyre Pressure Monitoring System)\*<sup>10</sup> – allmänt

Däcktrycksövervakningen TPMS (Tyre Pressure Monitoring System)\* varnar föraren när trycket är för lågt i ett eller flera av bilens däck.

Däcktrycksövervakningen använder sensorer som är placerade inuti luftventilen i varje hjul. När bilen färdas i ca 30 km/h känner systemet av däcktrycket. Om trycket är för lågt tänds varningslampan  i kombiinstrumentet och ett av följande meddelanden visas:

- **Lågt däcktryck. Kontrollera höger framdäck**
- **Lågt däcktryck. Kontrollera vänster framdäck**
- **Lågt däcktryck. Kontrollera höger bakdäck**
- **Lågt däcktryck. Kontrollera vänster bakdäck**
- **Däck behöver pumpas nu. Kontrollera höger framdäck**
- **Däck behöver pumpas nu. Kontrollera vänster framdäck**
- **Däck behöver pumpas nu. Kontrollera höger bakdäck**
- **Däck behöver pumpas nu. Kontrollera vänster bakdäck**
- **Däcktryckssystem Service erfordras**

<sup>10</sup> Standard på vissa marknader.

Både fabriksmonterade- och tillvalshjul kan utrustas med TPMS-sensorer i ventilerna.

Om hjul utan TPMS-sensorer används eller om en sensor har slutat fungera kommer **Däcktryckssystem Service erfordras** att visas.

Kontrollera alltid systemet efter hjulbyte för att säkerställa att ersättningshjulen fungerar med systemet.

För information om korrekt däcktryck, se Däck - lufttryck (s. 319).

Systemet ersätter inte vanligt underhåll av däck.



### VIKTIGT

Om ett fel uppstår i TPMS-systemet kommer varningslampan  i kombiinstrumentet att blinka i ca 1 minut och sedan lysa med fast sken. Ett meddelande visas också i kombiinstrumentet.

### Relaterad information

- TPMS (Tyre Pressure Monitoring System)\* – justera (omkalibrering) (s. 323)
- TPMS (Tyre Pressure Monitoring System)\* – åtgärda lågt däcktryck (s. 326)
- TPMS (Tyre Pressure Monitoring System)\* – aktivera/deaktivera (s. 324)

- TPMS (Tyre Pressure Monitoring System)\* – rekommendationer (s. 325)
- TPMS (Tyre Pressure Monitoring System)\* – punkteringskörbara däck\* (s. 325)





## TPMS (Tyre Pressure Monitoring System)\*<sup>16</sup> – justera (omkalibrering)

Däcktrycksövervakningen TPMS (Tyre Pressure Monitoring System)\* varnar föraren när trycket är för lågt i ett eller flera av bilens däck.

TPMS kan, för att följa Volvos däcktrycksrekommendationer (s. 319), justeras till exempel vid körning med hög last.

### OBS

Bilen måste stå stilla då kalibrering påbörjas.

Inställningar görs med mittkonsolens reglage, se MY CAR (s. 109).

1. Pumpa däcken till önskat tryck enligt däcktrycksdekalen på förarsidans dörrstolpe (mellan fram- och bakdörr).
2. Starta motorn.
3. Välj menysystemet **MY CAR** för att öppna menyerna till däcktryck.
4. Välj **Kalibrera däcktryck** och tryck **OK**.
5. Kör i minst 10 minuter i lägst 30 km/h.
  - > Kalibreringen utförs automatisk efter initiering av föraren. Systemet ger ingen bekräftelse när kalibreringen är utförd.

<sup>16</sup> Standard på vissa marknader.

<sup>18</sup> Standard på vissa marknader.

De nya referensvärdena gäller tills steg 1-5 görs om.

### Relaterad information

- Däcktrycksövervakning\* (s. 321)
- Däck - lufttryck (s. 319)

## TPMS (Tyre Pressure Monitoring System)\*<sup>18</sup> – status

Däcktrycksövervakningen TPMS (Tyre Pressure Monitoring System)\* varnar föraren när trycket är för lågt i ett eller flera av bilens däck.

### System- och däckstatus

Systemets och däckens aktuella status kan kontrolleras, se MY CAR (s. 109).

1. Välj menysystemet **MY CAR** för att öppna menyerna till däckövervakning.
2. Välj **Däcktryck**.

Statusen är färgkodad för varje däck enligt följande:

- Helgrönt: systemet fungerar normalt och däcktrycket i samtliga däck ligger något över rekommenderad nivå.
- Gult hjul: motsvarande däck har för lågt tryck.
- Rött hjul: motsvarande däck har mycket lågt tryck.
- Samtliga hjul gråa: systemet är inte tillgängligt för tillfället. Det kan vara nödvändigt att köra bilen i några minuter i en hastighet över 30 km/h innan systemet åter blir aktivt.
- Samtliga hjul gråa och meddelandet **Däcktryckssystem Service erfordras**:



ett fel har uppstått i systemet. Kontakta en Volvo återförsäljare eller verkstad.

## Att ta bort varningsmeddelanden

Om ett däcktrycksmeddelande har visats och TPMS-varningslampan har tänts:

1. Kontrollera däcktrycket på det/de indikerade däck/ten med en däcktrycksmätare.
2. Pumpa däck/ten till korrekt tryck enligt däcktrycksdekalen på förarsidans dörrstolpe (mellan fram- och bakdörr).
3. I vissa fall kan det vara nödvändigt att köra bilen i några minuter i en hastighet över 30 km/h för att få bort varningstexten. Då släcks TPMS-varningslampan också.



## OBS

- TPMS-systemet använder sig av ett s.k. kompenserat tryckvärde, baserat på både däck- och yttertemperaturen. Detta medför att däcktrycket kan skilja sig något från de rekommenderade trycken som anges på däcktrycksdekalen på förarsidans dörrstolpe (mellan fram- och bakdörr). Därför kan det vara nödvändigt att pumpa däcken till ett något högre tryck för att få bort ett lågdäcktrycksmeddelande.
- För att undvika fel däcktryck bör trycket kontrolleras på kalla däck. Med kalla däck avses att däcken har samma temperatur som yttertemperaturen (ca 3 timmar efter att bilen har körts). Efter några kilometers körning blir däcken varma och trycket högre.



## VARNING

- Felaktigt däcktryck kan leda till däckhaveri, som kan resultera i att föraren tappat kontroll över bilen.
- Systemet kan inte indikera plötsliga däckskador i förväg.

## TPMS (Tyre Pressure Monitoring System)\*<sup>19</sup> – aktivera/deaktivera

Däcktrycksövervakningen TPMS (Tyre Pressure Monitoring System)\* varnar föraren när trycket är för lågt i ett eller flera av bilens däck.



## OBS

Bilen måste stå stilla då däcktrycksövervakningen aktiveras/deaktiveras.

Inställningar görs med mittkonsolens reglage, se MY CAR (s. 109).

1. Starta motorn.
2. Välj menysystemet **MY CAR** för att öppna menyerna till däcktryck.
3. Välj **Däcktryck** och tryck **OK**.
  - > Ett **X** visas i informationsdisplayen om systemet aktiveras, alternativt försvinner om systemet deaktiveras<sup>20</sup>.

## Relaterad information

- Däcktrycksövervakning\* (s. 321)

<sup>19</sup> Standard på vissa marknader.

<sup>20</sup> Endast på vissa marknader.



## TPMS (Tyre Pressure Monitoring System)\*<sup>22</sup> – rekommendationer

Däcktrycksövervakningen TPMS (Tyre Pressure Monitoring System)\* varnar föraren när trycket är för lågt i ett eller flera av bilens däck.

- Volvo rekommenderar att TPMS-sensorer monteras på alla bilens hjul, även vinterhjul.
- Volvo rekommenderar inte att sensorer flyttas mellan olika hjul.
- Reservhjulet är inte utrustat med TPMS-sensor.
- Om reservhjul eller hjul utan TPMS-sensor används kommer felmeddelandet **Däcktryckssystem Service erfordras** att visas i kombiinstrumentet.
- Om ett hjul har ändrats, eller om TPMS-sensorn flyttats till ett annat hjul ska tätning, mutter och ventilkärna bytas ut.
- Vid installation av TPMS-sensor ska bilen vara avstängd i minst 15 minuter annars kommer ett felmeddelande att visas i kombiinstrumentet.



### VARNING

När ett däck utrustat med TPMS pumpas, håll pumpens munstycke rakt mot ventilen för att inte skada ventilen.



### OBS

- Efter att ha pumpat ett däck, sätt alltid tillbaka ventilhatten för att undvika ventilsador orsakade av grus, smuts, mm.
- Använd enbart ventilhattar av plast. Ventilhattar av metall kan rosta och bli svåra att skruva loss.



### OBS

Om du vill byta däckdimensionen så måste TPMS-systemet omkonfigureras. För ytterligare information – kontakta en Volvoåterförsäljare.

### Relaterad information

- Däcktrycksövervakning\* (s. 321)

## TPMS (Tyre Pressure Monitoring System)\*<sup>24</sup> – punkteringskörbara däck\*

Om SST (Self Supporting run flat Tires)\* är valt är bilen också utrustad med TPMS (s. 321).

Denna typ av däck har en speciell förstärkt sidovägg som gör det möjligt att i begränsad omfattning fortsätta köra bilen trots att däcket har förlorat allt eller en del tryck. Dessa däck är monterade på en särskild fälg. (Även vanliga däck går att montera på denna fälg.)

Om ett SST-däck förlorar däcktryck, tänds den gula TPMS-lampan i kombiinstrumentet och ett meddelande visas i informationsdisplayen. Om detta inträffar, minska hastigheten till max. 80 km/h. Däcket ska ersättas så snart som möjligt.

Kör försiktigt, i vissa fall kan det vara svårt att se vilket däck som avses. För att säkerställa vilket däck som behöver åtgärdas, kontrollera alla fyra däcken.

<sup>22</sup> Standard på vissa marknader.

\* Tillval/tillbehör, för mer information se Introduktion.



## VARNING

Enbart personer med kunskap om SST-däck bör montera dessa.

SST-däck ska endast monteras ihop med TPMS.

Efter att ett felmeddelande om lågt däcktryck har visats, kör inte fortare än 80 km/h.

Maximal körsträcka till däckbyte är 80 km.

Undvik hård körning såsom till exempel en hastig inbromsning eller sväng.

SST-däck måste bytas ut om de skadas eller punkteras.

### Relaterad information

- Däcktrycksövervakning\* (s. 321)

## TPMS (Tyre Pressure Monitoring System)\*<sup>26</sup> – åtgärda lågt däcktryck

*Däcktrycksövervakningen TPMS (Tyre Pressure Monitoring System)<sup>27</sup> varnar föraren när trycket är för lågt i ett eller flera av bilens däck och indikerar vilket däck det gäller. Lampan lyser gult vid första indikation, stanna och kontrollera däcktrycket snarast. När lampan lyser rött ska man stanna och åtgärda däcktrycket omedelbart.*

Om ett meddelande om lågt däcktryck visas i displayen:

1. Kontrollera däcktrycket på aktuellt däck.
2. Pumpa däcket/däcken till rätt tryck.
3. Kör i en hastighet av lägst 30 km/h i några minuter och kontrollera att meddelandet släcks.

### Relaterad information

- Däcktrycksövervakning\* (s. 321)

## TM (Tyre Monitor)\*<sup>29</sup>

*TM (Tyre Monitor) systemet känner av däckens rotationshastighet för att kunna avgöra om de har korrekt däcktryck. Om trycket är för lågt, förändras däckets diameter och följaktligen rotationshastighet. Genom att jämföra däcken med varandra kan systemet avgöra om ett eller fler däck har för lågt tryck.*

### Meddelanden

Om däcktrycket är för lågt tänds varningslampan (U) i kombiinstrumentet och ett av följande meddelanden visas:

- **Lågt däcktryck. Kontrollera höger framdäck**
- **Lågt däcktryck. Kontrollera vänster framdäck**
- **Lågt däcktryck. Kontrollera höger bakdäck**
- **Lågt däcktryck. Kontrollera vänster bakdäck**
- **Däcktryck lågt Kontrollera däcken**
- **Däcktryckssystem Service erfordras**

<sup>24</sup> Standard på vissa marknader.

<sup>26</sup> Standard på vissa marknader.

<sup>27</sup> Tillval enbart på vissa marknader.

<sup>29</sup> Standard på vissa marknader.

**! VIKTIGT**

Om ett fel uppstår i TM-systemet kommer varningslampan  i kombiinstrumentet att blinka i ca 1 minut och sedan lysa med fast sken. Ett meddelande visas också i kombiinstrumentet.

Systemet ersätter inte vanligt underhåll av däck.

**TM-omkalibrering**

För att TM ska kunna fungera korrekt måste ett referensvärde för däcktrycket fastställas. Detta måste göras varje gång däcken byts eller däcktrycket ändras.

**Omkalibrering**

Inställningar görs med mittkonsolens reglage, se MY CAR (s. 109).

1. Stäng av tändningen.
2. Pumpa däcken till önskat tryck enligt däcktrycksdekalen på förarsidans dörrstolpe (mellan fram- och bakdörr) och välj nyckelläge II, se Nyckellägen – funktioner vid olika nivåer (s. 74).
3. Välj menysystemet **MY CAR** för att öppna menyerna till däckövervakning.
4. Välj **Kalibrera däcktryck** och tryck **OK**.

5. Starta och kör bilen.
  - > Omkalibrering görs medan bilen körs och kan avbrytas när som helst. Om motorn stängs av medan omkalibrering pågår återupptas detta när bilen körs igen.

Då är TM omkalibrerat och det nya referensvärdet gäller tills steg 1-5 görs om.

**i OBS**

Kom ihåg att TM-systemet måste kalibreras om vid varje däckbyte eller om däcktrycket ändras. Om nya referensvärden inte lagras kan inte systemet fungera korrekt.

**i OBS**

- Efter att ha pumpat ett däck, sätt alltid tillbaka ventilhatten för att undvika ventilskador orsakade av grus, smuts, mm.
- Använd enbart ventilhattar av plast. Ventilhattar av metall kan rosta och bli svåra att skruva loss.

**System- och däckstatus**

Systemets och däckens aktuella status kan kontrolleras, se MY CAR (s. 109).

1. Välj menysystemet **MY CAR** för att öppna menyerna till däckövervakning.
2. Välj **Tryckövervakning**.

Statusen är färgkodad för varje däck enligt följande:

- Helgrönt: systemet fungerar normalt och däcktrycket i samtliga däck ligger något över rekommenderad nivå.
- Gult hjul: motsvarande däck har för lågt tryck.
- Samtliga hjul gula: två eller fler däck har för lågt tryck.
- Samtliga hjul gråa: systemet är inte tillgängligt för tillfället. Det kan vara nödvändigt att köra bilen i några minuter i en hastighet över 30 km/h innan systemet åter blir aktivt.
- Samtliga hjul gråa och meddelandet **Däcktryckssystem Service erfordras**: ett fel har uppstått i systemet. Kontakta en Volvo återförsäljare eller verkstad.

**Att ta bort varningsmeddelanden**

Om ett däcktrycksmeddelande har visats och TM-varningslampan har tänts:

1. Kontrollera däcktrycket på det/de indikerade däck(et)/en med en däcktrycksmätare.
2. Pumpa däck(et)/en till korrekt tryck enligt däcktrycksdekalen på förarsidans dörrstolpe (mellan fram- och bakdörr).
3. Omkalibrera TM-systemet.



## OBS

- TM-systemet använder sig av ett sk kompenserat tryckvärde, baserat på både däck- och yttertemperaturen. Detta medför att däcktrycket kan skilja sig något från de rekommenderade trycken som anges på däcktrycksdekalen på förarsidans dörrstolpe (mellan fram- och bakdörr). Därför kan det vara nödvändigt att pumpa däcken till ett något högre tryck för att få bort ett lågdäcktrycksmeddelande.
- För att undvika fel däcktryck bör trycket kontrolleras på kalla däck. Med kalla däck avses att däcken har samma temperatur som yttertemperaturen (ca 3 timmar efter att bilen har körts). Efter några kilometers körning blir däcken varma och trycket högre.

## VARNING

- Felaktigt däcktryck kan leda till däckhaveri, som kan resultera i att föraren tappar kontroll över bilen.
- Systemet kan inte indikera plötsliga däckskador i förväg.

## Provisorisk däcktätning\*

*Provisorisk däcktätning, med hjälp av provisorisk däcktätningssats (TMK – Temporary Mobility Kit), används till att tätta en punktering samt kontrollera och justera däcktrycket (s. 421).*

Den provisoriska däcktätningssatsen (s. 329) består av en kompressor och en flaska med tätningsvätska. Tätningen fungerar som en provisorisk reparation. Flaskan med tätningsvätskan ska bytas ut innan bäst före-datumet passerats och efter användning. Tätningsvätskan tätar effektivt däck som punkterats i slitbanan.

## OBS

Däcktätningssatsen är endast avsedd för tätning av däck med punktering i slitbanan.

Däcktätningssatsen har begränsad förmåga att tätta däck som har punktering i däcksidan. Tätta inte däck med den provisoriska däcktätningen om de uppvisar större skårar, sprickor eller liknande skador. Anslut kompressorn till ett av bilens 12 V-uttag. Välj det uttag som är närmast det punkterade däck.

## VIKTIGT

Om kompressorn för däcktätning är ansluten till ett av de båda uttagen (s. 148) i tunnelkonsolen ska ingen annan strömförbrukare vara ansluten till det andra.

## OBS

Kompressorn för provisorisk däcktätning är provad och godkänd av Volvo.

## Relaterad information

- Provisorisk däcktätning\* – handhavande (s. 330)
- Provisorisk däcktätning\* – efterkontroll (s. 332)
- Provisorisk däcktätningssats\* – översikt (s. 329)
- Verktyg (s. 312)

## Provisorisk däcktätningssats\* – placering

Provisorisk däcktätningssats (TMK – Temporary Mobility Kit) används till att tätta en punktering samt kontrollera och justera däcktrycket (s. 421).

### Placering av däcktätningssatsen

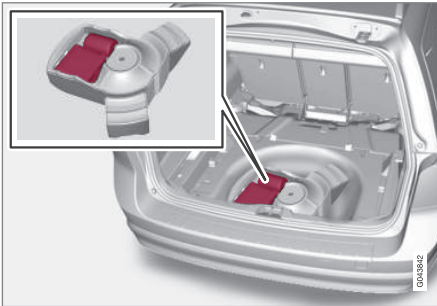

Däcktätningssatsen finns under golvet i lastutrymmet.

Sätt ut en varningstriangel (s. 320) om ett däck ska tätas vid en trafikerad plats.

### **i** OBS

Däcktätningssatsen är endast avsedd för tätning av däck med punktering i slitbanan.

### **!** VIKTIGT

Om kompressorn för däcktätning är ansluten till ett av de båda uttagen (s. 148) i tunnelkonsolen ska ingen annan strömförbrukare vara ansluten till det andra.

### **i** OBS

Kompressorn för provisorisk däcktätning är provad och godkänd av Volvo.

### Relaterad information

- Provisorisk däcktätningssats\* – översikt (s. 329)
- Provisorisk däcktätningssats\* – tätningsvätska (s. 333)
- Provisorisk däcktätning\* (s. 328)

## Provisorisk däcktätningssats\* – översikt

Provisorisk däcktätning, med hjälp av provisorisk däcktätningssats (TMK – Temporary Mobility Kit), används till att tätta en punktering samt kontrollera och justera däcktrycket (s. 421).

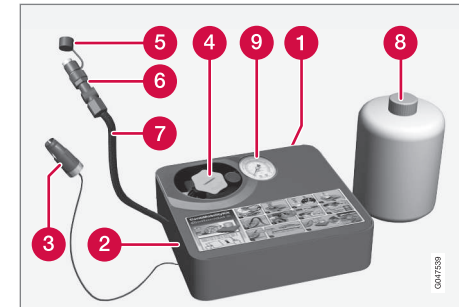

- 1 Dekal, högsta tillåtna hastighet
- 2 Strömbrytare
- 3 Kabel
- 4 Flaskhållare (orangefärgade locket)
- 5 Skyddslock
- 6 Tryckreduceringsventil
- 7 Luftslang



- 8 Flaska med tätningsvätska
- 9 Tryckmätare

## Relaterad information

- Provisorisk däcktätningssats\* – placering (s. 329)
- Provisorisk däcktätningssats\* – tätningsvätska (s. 333)
- Provisorisk däcktätning\* (s. 328)

## Provisorisk däcktätning\* – handhavande

Provisorisk däcktätning, med hjälp av provisorisk däcktätningssats (TMK – Temporary Mobility Kit), används till att tätta en punktering samt kontrollera och justera däcktrycket (s. 421).

### Provisorisk däcktätning

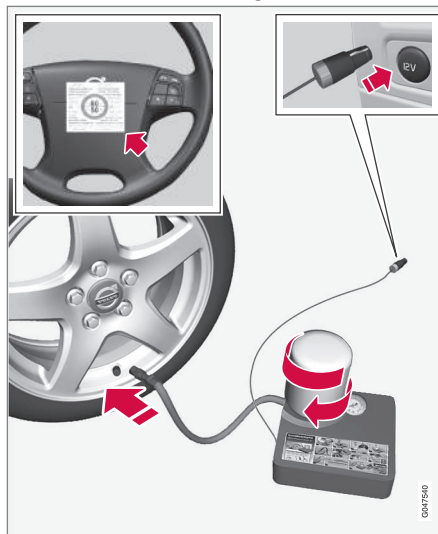

För information om detaljernas funktion, se Provisorisk däcktätningssats\* – översikt (s. 329).

1. Lossa dekalen om högsta tillåtna hastighet (som sitter på kompressorns ena sida) och sätt fast den på ratten.

### VARNING

Hastigheten får inte överstiga 80 km/h efter att den provisoriska däcktätningen använts. Volvo rekommenderar dig att uppsöka en auktoriserad Volvoverkstad för inspektion av det tätade däck (maximal körsträcka 200 km). Personalen kan avgöra om däckets lagas eller behöver bytas.

### VARNING

Tätningvätskan kan irritera huden. Vid hudkontakt, tvätta omedelbart bort vätskan med tvål och vatten.

2. Kontrollera att strömbrytaren är i position **0** och ta fram kabeln och luftslangen.

### OBS

Bryt inte flaskans plombering innan användning. När flaskan skruvas fast bryts plomberingen automatiskt.

3. Skruva av det orange locket och skruva loss flaskans kork.



4. Skruva fast flaskan i flaskhållaren.

### VARNING

Skruva inte av flaskan, den är försedd med backspärr för att förhindra läckage.

5. Koppla slangen från kompressorn till ventilen.  
6. Sätt i kabeln i 12 V-uttaget och starta bilen.

### OBS

Om kompressorn är ansluten till ett av de båda 12 V-uttagen i tunnelkonsolen, ska ingen annan strömförbrukare vara ansluten till det andra.

### VARNING

Lämna inte barn i bilen utan uppsikt då motorn är igång.

7. Sätt strömbrytaren i position I.

### VARNING

Stå aldrig intill däckets då kompressorn pumpar. Om det uppstår sprickbildningar eller ojämnheter ska kompressorn omedelbart stängas av. Färden bör inte fortsätta. Att kontakta en auktoriserad däckverkstad rekommenderas.

### OBS

När kompressorn startar kan trycket öka upp till 6 bar men trycket sjunker efter ca 30 sekunder.

8. Fyll däckets i 7 minuter.

### VIKTIGT

Risk för överhettning. Kompressorn ska inte arbeta längre än 10 minuter.

9. Stäng av kompressorn för att kontrollera trycket på tryckmätaren. Minsta tryck är 1,8 bar och max. 3,5 bar. (Släpp ut luft med tryckreduceringsventilen om däcktrycket är för högt.)

### VARNING

Om trycket understiger 1,8 bar är hålet i däckets för stort. Färden bör inte fortsätta. Att kontakta en auktoriserad däckverkstad rekommenderas.

10. Stäng av kompressorn och dra ur kabeln ur 12 V-uttaget.  
11. Ta loss slangen från däckventilen och sätt på ventill hatten.  
12. Kör snarast ca 3 km med en maximal hastighet på 80 km/h så tätningssvetskan kan täta däckets.

### Relaterad information

- Provisorisk däcktätning\* (s. 328)
- Provisorisk däcktätning\* – efterkontroll (s. 332)
- Provisorisk däcktätningssats\* – översikt (s. 329)

\* Tillval/tillbehör, för mer information se Introduktion.



## Provisorisk däcktätning\* – efterkontroll

Provisorisk däcktätning, med hjälp av provisorisk däcktätningssats (TMK – Temporary Mobility Kit), används till att tätta en punktering samt kontrollera och justera däcktrycket (s. 421).

### Kontrollera däcktryck

1. Anslut utrustningen igen.
2. Läs av däcktrycket på tryckmätaren.
  - Ligger det under 1,3 bar<sup>30</sup> har däcket inte tätats tillräckligt. Färden bör inte fortsättas. Kontakta en däckverkstad.
  - Är däcktrycket högre än 1,3 bar<sup>30</sup> ska däcket pumpas upp till angivet däcktryck enligt däcktryckstabellen, se Däck – godkända däcktryck (s. 421). Släpp ut luft med tryckreduceringsventilen om däcktrycket är för högt.

### VARNING

Skruva inte av flaskan, den är försedd med backspärr för att förhindra läckage.

3. Se till att kompressorn är avstängd. Lossa luftslangen och kabeln. Sätt på ventilhatten.

<sup>30</sup> 1 bar = 100 kPa.

### OBS

- Efter att ha pumpat ett däck, sätt alltid tillbaka ventilhatten för att undvika ventilsador orsakade av grus, smuts, mm.
- Använd enbart ventilhattar av plast. Ventilhattar av metall kan rosta och bli svåra att skruva loss.

### OBS

Efter användning ska flaskan med tätningssväska och slangen bytas ut. Volvo rekommenderar att dessa byten utförs av en auktoriserad Volvoverkstad.

### VARNING

Kontrollera däcktrycket regelbundet.

Volvo rekommenderar dig att köra till närmaste auktoriserade Volvoverkstad för att byta ut/reparera det skadade däcket. Informera verkstaden om att däcket innehåller däcktätningssväska.

### VARNING

Hastigheten får inte överstiga 80 km/h efter att den provisoriska däcktätningen använts. Volvo rekommenderar dig att uppsöka en auktoriserad Volvoverkstad för inspektion av det tätade däcket (maximal körsträcka 200 km). Personalen kan avgöra om däcket kan lagas eller behöver bytas.

### Relaterad information

- Provisorisk däcktätning\* (s. 328)
- Provisorisk däcktätning\* – handhavande (s. 330)
- Provisorisk däcktätningssats\* – översikt (s. 329)

### Provisorisk däcktätningssats\* – pumpning av däck

*Bilens originaldäck kan pumpas upp med hjälp av kompressorn i den provisoriska däck-tätningssatsen (s. 329).*

1. Kompressorn ska vara avstängd. Se till att strömbrytaren står i position **0** och ta fram kabel och luftslang.
2. Skruva loss hjulets ventilhatt och skruva dit luftslangens ventilanslutning till botten på däckventilens gänga.

#### VARNING

Inandning av bilavgaser kan medföra livsfara. Låt aldrig motorn gå i utrymmen som är tillslutna eller saknar tillräcklig ventilation.

#### VARNING

Lämna inte barn i bilen utan uppsikt då motorn är igång.

3. Anslut kabeln till något av bilens 12 V-uttag och starta bilen.
4. Starta kompressorn genom att ställa strömbrytaren i position **I**.

#### VIKTIGT

Risk för överhettning. Kompressorn ska inte arbeta längre än 10 minuter.

5. Pumpa upp däck till angivet tryck enligt däcktryckstabellen, se Däck – godkända däcktryck (s. 421). Släpp ut luft med tryckreduceringsventilen om däcktrycket är för högt.
6. Stäng av kompressorn. Lossa luftslangen och kabeln.
7. Sätt tillbaka ventilhatten.

#### Relaterad information

- Provisorisk däcktätning\* (s. 328)
- Provisorisk däcktätningssats\* – översikt (s. 329)
- Provisorisk däcktätning\* – efterkontroll (s. 332)

### Provisorisk däcktätningssats\* – tätningsvätska

*Behållaren (flaskan) med den provisoriska däcktätningssatsen (s. 329) innehåller tätningsvätska och den går att byta ut.*

Byt flaska när bäst före-datum passerats. Hantera den gamla flaskan som miljöfarligt avfall.

#### VARNING

Flaskan innehåller 1,2-Etanol och naturrågummi-latex.

Farligt vid förtäring. Kan ge allergi vid hudkontakt.

Undvik kontakt med huden och ögonen.

Förvaras oåtkomligt för barn.

#### Relaterad information

- Provisorisk däcktätning\* (s. 328)



### **Typgodkännande - däcktrycksövervakning**

*Typgodkännande för sensorena i däcktrycks-  
övervakningen – TPMS (Tyre Pressure  
Monitoring System)\* kan utläsas i tabellen.*



## Land/Område

Brasilien



0180050

Ukraina

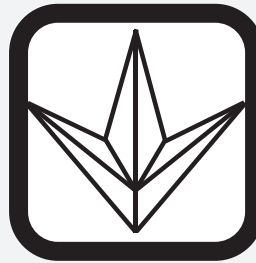

0200851



Land/Område	
Israel	<div data-bbox="507 183 943 488" style="border: 1px solid black; padding: 10px;"><p data-bbox="596 202 855 225">שם הדגם (Hebrew:Model name)</p><p data-bbox="663 239 788 262">S180052050</p><p data-bbox="515 287 938 310">שם היצרן וכתובתו (Hebrew:Manufacturer and address)</p><p data-bbox="635 332 818 411">Continental AG Siemensstraße 12 93055 Regensburg</p><p data-bbox="916 435 927 469" style="writing-mode: vertical-rl; transform: rotate(180deg);">018052054</p></div>



## Överensstämmelsedeklaration (Declaration of Conformity)

### Land/Område

Länder inom EU:



Exportland: Tyskland

Tillverkare: Continental Automotive GmbH

Typ av utrustning: TPMS-enhet

Continental Automotive Group - Product 100 000 - 2000 Regensburg	
Jostef Lohr 180 700 2789 100 Phone +49 (0)41 750-8542 Fax +49 (0)41 750-8542 jostef.lohr@continental-corporation.com	
Issued April 16, 2012	Product Name TPMS Volvo
<p><b>Declaration of Conformity in accordance with Directive 1999/5/EC (RATTE Directive)</b></p>	
Manufacturer: Address: Product type designation: Intended use:	Continental Automotive GmbH Siemensstrasse 12 D-93051 Regensburg Germany S-16000350 Tire Pressure Monitoring System
<p>The product mentioned above complies with the essential requirements and other relevant provisions of Directive 1999/5/EC, when used for its intended purpose.</p>	
Health and safety pursuant to Art. 3(1)(a):	Applied standards: EN 60 800-1:2008 - A11:2009 A1:2010 - A12:2011 EN 62 479:2010
Electromagnetic compatibility pursuant to Art. 3(1)(b):	Applied standards: EN 301 488-1 V1.8.1 (2008-01) EN 301 488-3 V1.4.1 (2008-09)
Efficient use of spectrum pursuant to Art. 3(1):	Applied standards: EN 302 222-1 V2.3.1 (2010-02) EN 302 224-3 V2.3.1 (2010-02)
<p>The following marking applies to the above mentioned product:</p>	
Continental Automotive GmbH Regensburg, 2012-04-16	
 Andreas Witz Executive Vice President Sales Germany	 Ralf Kollmann Director Product Group 1 Sales & Service
Continental Automotive GmbH Product 100 000 - 2000 Regensburg, Germany	Regensburg, Germany Date of Issue: 2012-04-16 Date of Validity: 2012-04-16 Date of Expiry: 2012-04-16
0061353	

Tjeckien:

Continental tímto prohlašuje, že tento Radio Transmitter je ve shodě se základními požadavky a dalšími příslušnými ustanoveními směrnice 1999/5/ES.



# 09 Hjul och däck



09

Land/Område	
Danmark:	Undertegnede Continental erklærer herved, at følgende udstyr Radio Transmitter overholder de væsentlige krav og øvrige relevante krav i direktiv 1999/5/EF.
Tyskland:	Hiermit erklärt Continental, dass sich das Gerät Radio Transmitter in Übereinstimmung mit den grundlegenden Anforderungen und den übrigen einschlägigen Bestimmungen der Richtlinie 1999/5/EG befindet.
Estland:	Käesolevaga kinnitab Continental seadme Radio Transmitter vastavust direktiivi 1999/5/EÜ põhinõuetele ja nimetatud direktiivist tulenevatele teistele asjakohastele sätetele.
Storbritannien:	Hereby, Continental declares that this Radio Transmitter is in compliance with the essential requirements and other relevant provisions of Directive 1999/5/EC.
Spanien:	Por medio de la presente Continental declara que el Radio Transmitter cumple con los requisitos esenciales y cualesquiera otras disposiciones aplicables o exigibles de la Directiva 1999/5/CE.
Grekland:	ΜΕ ΤΗΝ ΠΑΡΟΥΣΑ Continental ΔΗΛΩΝΕΙ ΟΤΙ Radio Transmitter ΣΥΜΜΟΡΦΩΝΕΤΑΙ ΠΡΟΣ ΤΙΣ ΟΥΣΙΩΔΕΙΣ ΑΠΑΙΤΗΣΕΙΣ ΚΑΙ ΤΙΣ ΛΟΙΠΕΣ ΣΧΕΤΙΚΕΣ ΔΙΑΤΑΞΕΙΣ ΤΗΣ ΟΔΗΓΙΑΣ 1999/5/EK.
Frankrike:	Par la présente Continental déclare que l'appareil Radio Transmitter est conforme aux exigences essentielles et aux autres dispositions pertinentes de la directive 1999/5/CE.
Italien:	Con la presente Continental dichiara che questo Radio Transmitter è conforme ai requisiti essenziali ed alle altre disposizioni pertinenti stabilite dalla direttiva 1999/5/CE.
Lettland:	Ar šo Continental deklarē, ka Radio Transmitter atbilst Direktīvas 1999/5/EK būtiskajām prasībām un citiem ar to saistītajiem noteikumiem.
Litauen:	Šiuo Continental deklaruoja, kad šis Radio Transmitter atitinka esminius reikalavimus ir kitas 1999/5/EB Direktyvos nuostatas.
Nederlândia:	Hierbij verklaart Continental dat het toestel Radio Transmitter in overeenstemming is met de essentiële eisen en de andere relevante bepalingen van richtlijn 1999/5/EG.
Malta:	Hawnhekk, Continental, jiddikjara li dan Radio Transmitter jikkonforma mal-ħtiġijiet essenzjali u ma provvedimenti oħrajn relevanti li hemm fid-Dirrettiva 1999/5/EC.





Land/Område	
Ungern:	Alulírott, Continental nyilatkozom, hogy a Radio Transmitter megfelel a vonatkozó alapvető követelményeknek és az 1999/5/EC irányelv egyéb előírásainak.
Polen:	Niniejszym Continental oświadcza, że Radio Transmitter jest zgodny z zasadniczymi wymogami oraz pozostałymi stosownymi postanowieniami Dyrektywy 1999/5/EC.
Portugal:	Continental declara que este Radio Transmitter está conforme com os requisitos essenciais e outras disposições da Directiva 1999/5/CE.
Slovenien:	Continental izjavlja, da je ta Radio Transmitter v skladu z bistvenimi zahtevami in ostalimi relevantnimi določili direktive 1999/5/ES.
Slovakien:	Continental týmto vyhlasuje, že Radio Transmitter spĺňa základné požiadavky a všetky príslušné ustanovenia Smernice 1999/5/ES.
Finland:	Continental vakuuttaa täten että Radio Transmitter tyyppinen laite on direktiivin 1999/5/EY oleellisten vaatimusten ja sitä koskevien direktiivin muiden ehtojen mukainen.
Sverige:	Härmed intygar Continental att denna Radio Transmitter står i överensstämmelse med de väsentliga egenskapskrav och övriga relevanta bestämmelser som framgår av direktiv 1999/5/EG.
Island:	Hér með lýsir Continental yfir því að Radio Transmitter er í samræmi við grunnkröfur og aðrar kröfur, sem gerðar eru í tilskipun 1999/5/EC.
Norge:	Continental erklærer herved at utstyret Radio Transmitter er i samsvar med de grunnleggende krav og øvrige relevante krav i direktiv 1999/5/EF.

### Relaterad information

- Däcktrycksövervakning\* (s. 321)

# 10



## UNDERHÅLL OCH SERVICE

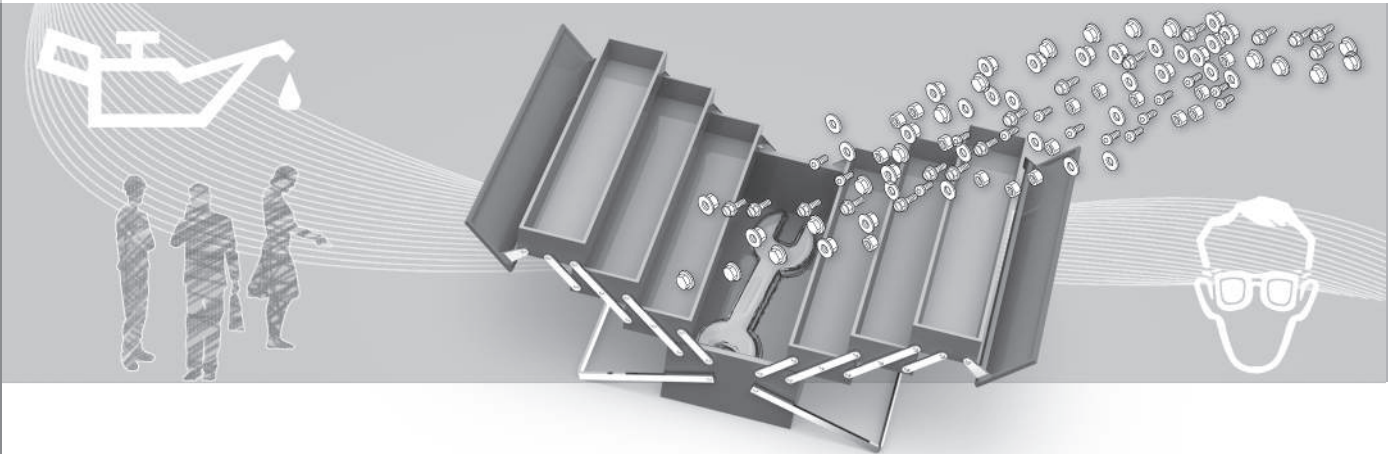



## Volvos serviceprogram

För att hålla bilen på en hög nivå vad gäller trafiksäkerhet, driftsäkerhet och tillförlitlighet bör Volvos serviceprogram följas, vilket finns specificerat i Service- och garantiboken.

Volvo rekommenderar att låta en auktoriserad Volvoverkstad utföra service- och underhållsarbeten. Volvos verkstäder har den personal, servicelitteratur och de specialverktyg som garanterar högsta servicekvalitet.

### VIKTIGT

För att Volvos garanti ska gälla, kontrollera och följ Service- och garantiboken.

## Relaterad information

- Klimatanläggning – felsökning och reparation (s. 353)

## Boka service och reparation

Hantera service-, reparations- och bokningsinformation direkt i din internetanslutna bil.

Genom denna tjänst tillhandahålls ett bekvämt sätt att boka service och verkstadsbesök direkt i bilen. Bilinformation skickas till din återförsäljare som kan förbereda verkstadsbesöket. Återförsäljaren återkommer med ett digitalt bokningsförslag.

## Innan tjänsten kan användas

### Volvo ID och min profil

- Registrera ett Volvo ID. För mer information och hur man skapar ett Volvo ID, se Volvo ID (s. 17).
- Logga in på webbportalen Min Volvo, gå till din profil och utför följande:
  - Kontrollera att bilen är kopplad till din profil.
  - Kontrollera att dina kontaktuppgifter stämmer.
  - Välj Volvoåterförsäljare och den personliga servicetekniker du önskar kontakt med för service och reparation.

### Förutsättning för bokning från bil

- För att skicka bokningsinformation från bilen måste bilen vara ansluten till internet, se Sensus Infotainment supplemen-

tet för information hur man ansluter bilen till internet.

- Eftersom bokningsinformation skickas över ditt privata telefon- eller P-SIM-kort abonnemang kommer du få en fråga om du vill skicka information. Frågan ställs en gång och gäller sedan för den valda uppkopplingen för en begränsad tid.
- För att tjänsten ska fungera och systemet ska kommunicera via bilens bildskärm måste notiser/pop-up-meddelande godkännas. Tryck i **MY CAR** källans normalvy på **OK/MENU** och därefter **Service och reparation** → **Tillåt notiser**.

### Använda tjänsten

Samtliga menyer och inställningar nås från normalvyn i **MY CAR** genom tryck på **OK/MENU** och därefter **Service och reparation**.

När det är dags för service och i vissa fall när bilen är behov av reparation meddelas detta i kombiinstrumentet (s. 60) och via en pop-upmeny i bildskärmen.

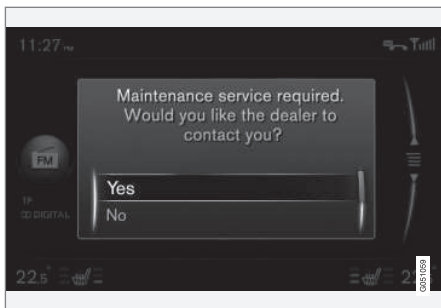

Service meddelande i bildskärm.

Innebörd av svarsalternativen i bildskärmens pop-up-meny:

- **Ja** – En bokningsförfrågan skickas till din återförsäljare vilket sedan återkommer med ett bokningsförslag. Servicelampan och servicemeddelandet i kombiinstrumentet släcks.
- **Nej** – Inga fler pop-up meddelande kommer att visas i bildskärmen. Meddelande i kombiinstrumentet kvarstår.
- **Senare** – Pop-up-meny visas nästa gång bilen startas.

Du kan också boka ett verkstadsbesök direkt via ägarportalen Min Volvo. För att din återförsäljare skall ha senaste information från din bil kan du skicka bildata, se nedan.

## Skicka bildata

Bildata skickas till en central Volvo-databas (inte din återförsäljare) vilket Volvoåterförsäljare kan hämta bilinformationen ifrån med hjälp av bilens identifikationsnummer (VIN<sup>1</sup>). Numret står i bilens service- och garantihäfte alternativt innanför vindrutans nedre vänstra hörn.

- Välj **Service och reparation** → **Skicka bilinformation**.

## Bokningsinformation och bildata

När du väljer att boka service från din bil kommer bokningsinformation och bildata att skickas. Bildata informationen består av ett antal signaler inom följande områden:

- Servicebehov.
- Funktionsstatus.
- Vätskenivåer.
- Mätarställning (distans).
- Bilens identifikationsnummer (VIN<sup>1</sup>).
- Bilens mjukvaruversion.

## Relaterad information

- Volvo ID (s. 17)

<sup>1</sup> Vehicle Identification Number



### Lyftning av bilen

*Vid lyftning av bilen är det viktigt att domkraften eller lyftarmarna sätts på avsedda ställen av bilens underrede.*

#### OBS

Volvo rekommenderar endast användning av den domkraft som hör till respektive bilmodell. Om annan domkraft väljs än den av Volvo rekommenderade, följ de instruktioner som följer med utrustningen.

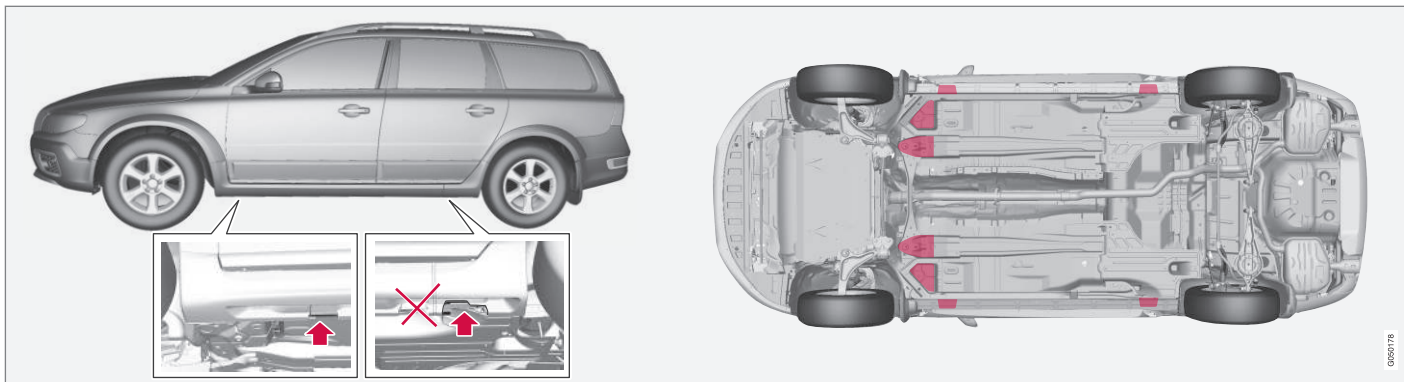

Domkraftsfästen (pilarna) för domkraft som hör till bilen samt lyftpunkter (rödmarkerade).

Om bilen lyfts med verkstadsdomkraft fram ska den sättas under någon av de fyra lyftpunkterna längst in under bilen. Om bilen lyfts med verkstadsdomkraft bak ska den sättas under någon av lyftpunkterna. Var noga med att sätta verkstadsdomkraften så att bilen inte kan glida av domkraften. Använd alltid pallbockar eller liknande.

Om bilen lyfts med en verkstadslyft av tvåpelartyp, kan de främre och bakre lyftarmarna sättas under de yttre lyftpunkterna (domkraftsfästen). Fram kan alternativt de inre lyftpunkterna användas.

## Relaterad information

- Byte av hjul – losstagning hjul (s. 316)

0009178



## Motorhuv – öppna och stänga

Motorhuv kan öppnas när handtaget vid pedalerna dragits bakåt och spärren vid grillen förts åt vänster.

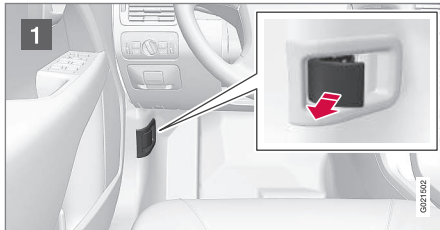

- 1 Dra i handtaget vid pedalerna. Det hörs när spärren släpper.
- 2 För spärren åt vänster och öppna huvan. (Spärrhaken sitter mellan strålkastare och grill, se bild.)

### VARNING

Kontrollera att huvan låser ordentligt vid stängning.

## Relaterad information

- Motorrum – kontroll (s. 346)
- Motorrum – översikt (s. 345)

## Motorrum – översikt

Översikten visar normala kontrollpunkter.

### Motorrum 4-cyl. 2.0 l

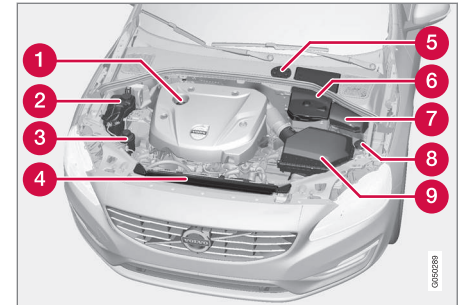

Motorrummets utseende kan skilja beroende av motorvariant.

- 1 Påfyllning av motorolja
- 2 Expansionskärl för kylsystem
- 3 Behållare för styrservoolja
- 4 Kylare
- 5 Behållare för broms- och kopplingsvätska (placerad på förarsidan)
- 6 Startbatteri
- 7 Relä- och säkringscentral
- 8 Påfyllning av spolärvätska
- 9 Luftfilter



## **! VARNING**

Tändsystemet har mycket hög spänning och effekt. Livsfarlig spänning råder i tändsystemet. Bilens elsystem ska alltid vara i nyckelläge **0** när arbete utförs i motorrummet, se Nyckellägen – funktioner vid olika nivåer (s. 74).

Vidrör inte tändstift eller tändspole när bilens elsystem är i nyckelläge **II** eller när motorn är varm.

### Motorrum förutom 4-cyl. 2.0 I

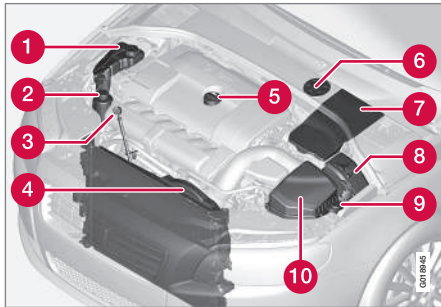

Motorrummets utseende kan skilja beroende av motorvariant.

- 1 Expansionskärn för kylsystem
- 2 Behållare för styrservoolja
- 3 Mätsticka för motorolja<sup>2</sup>

- 4 Kylare
- 5 Påfyllning av motorolja
- 6 Behållare för broms- och kopplingsvätska (placerad på förarsidan)
- 7 Startbatteri
- 8 Relä- och säkringscentral
- 9 Påfyllning av spolarvätska
- 10 Luftfilter

## **! VARNING**

Tändsystemet har mycket hög spänning och effekt. Livsfarlig spänning råder i tändsystemet. Bilens elsystem ska alltid vara i nyckelläge **0** när arbete utförs i motorrummet, se Nyckellägen – funktioner vid olika nivåer (s. 74).

Vidrör inte tändstift eller tändspole när bilens elsystem är i nyckelläge **II** eller när motorn är varm.

### Relaterad information

- Motorhuv – öppna och stänga (s. 345)
- Motorrum – kontroll (s. 346)

### Motorrum – kontroll

Vissa oljor och vätskor bör kontrolleras med jämna mellanrum.

### Regelbunden kontroll

Kontrollera följande oljor och vätskor med jämna mellanrum, t.ex. vid tankning:

- Kylvätska
- Motorolja
- Styrservoolja
- Spolarvätska

## **! VARNING**

Tänk på att kylarfläkten (placerad fram till i motorrummet, bakom kylaren) kan starta automatiskt någon tid efter att motorn stängts av.

Låt alltid motortvätt utföras av en verkstad – en auktoriserad Volvoverkstad rekommenderas. Om motorn är varm finns risk för brand.

### Relaterad information

- Motorhuv – öppna och stänga (s. 345)
- Motorrum – översikt (s. 345)
- Kylvätska – nivå (s. 351)
- Motorolja – kontroll och påfyllning (s. 348)
- Styrservoolja – nivå (s. 352)
- Spolarvätska – påfyllning (s. 361)

<sup>2</sup> Motor med elektronisk oljenivågivare har inte mätsticka (5-cyl. diesel).





## Motorolja – allmänt

För att rekommenderade serviceintervall ska kunna tillämpas, krävs att godkänd motorolja används.

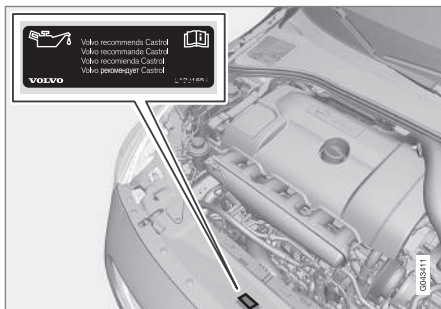

Volvo rekommenderar:



Vid körning under ogynnsamma förhållanden, se Motorolja – ogynnsamma körförhållanden (s. 399).

### ! VIKTIGT

För att uppfylla kraven för motorns serviceintervall fabriksfylls alla motorer med en speciellt anpassad syntetisk motorolja. Valet av olja har gjorts med stor omsorg och med hänsyn tagen till livslängd, startbarhet, bränsleförbrukning och miljöbelastning.

För att rekommenderade serviceintervall ska kunna tillämpas, krävs att godkänd motorolja används. Använd enbart föreskriven oljekvalitet, både vid påfyllning och vid oljebyte, annars riskerar du att påverka livslängd, startbarhet, bränsleförbrukning och miljöbelastning.

Volvo Personvagnar fransäger sig allt garantiansvar om inte motorolja med föreskriven kvalitet och viskositet används.

Volvo rekommenderar att oljebyte utförs på en auktoriserad Volvoverkstad.

Volvo använder olika system för varning för låg/hög oljenivå eller lågt oljetryck. Vissa motorvarianter har oljetryckgivare, då används kombiinstrumentets varningssymbol för lågt oljetryck. Andra varianter har oljenivågivare, då informeras föraren via instrumentets varningssymbol  samt displaytexter. Vissa varianter har båda systemen. Kontakta en Volvoåterförsäljare för mer information.

Byt motorolja och oljefilter enligt de bytesintervaller som finns angivna i Service- och garantiboken.

Att använda olja av högre kvalitet än den angivna är tillåtet. Vid körning under ogynnsamma förhållanden rekommenderar Volvo en olja med högre kvalitet, se Motorolja – ogynnsamma körförhållanden (s. 399).

För påfyllningsbar volym, se Motorolja – kvalitet och volym (s. 400).

### Relaterad information

- Motorolja – kontroll och påfyllning (s. 348)



## Motorolja – kontroll och påfyllning

Oljenivån kontrolleras på vissa motorvarianter med elektronisk oljenivågivare, på andra motorvarianter med oljemätsticka.

### Motor med oljemätsticka<sup>3</sup>

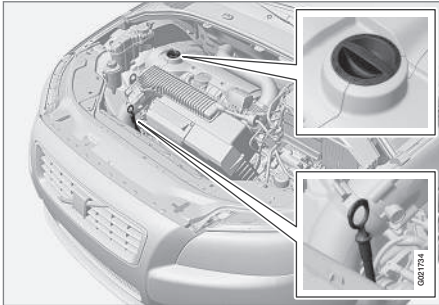

Mätsticka och påfyllningsrör.

Det är viktigt att oljenivån kontrolleras redan innan första ordinarie oljebyte äger rum på den nya bilen.

Volvo rekommenderar att oljenivån kontrolleras var 2 500:e km. Det säkraste mätvärdet fås på kall motor före start. Mätvärdet är felvisande omedelbart efter att motorn stängts av. Mätstickan visar för låg nivå eftersom all olja inte hunnit rinna ner i oljeträget.

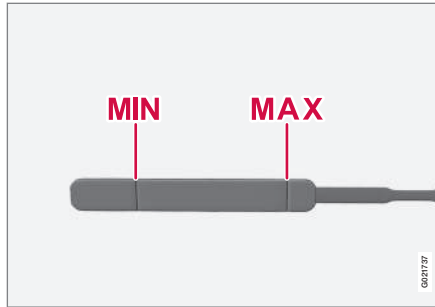

Oljenivån ska ligga mellan **MIN**- och **MAX**-markeringarna.

### Mätning och eventuell påfyllning

1. Säkerställ att bilen står plant. Det är viktigt att vänta cirka 5 minuter efter det att motorn stängts av så att oljan hinner rinna tillbaka ner i oljeträget.
2. Dra upp och torka av mätstickan.
3. Stick ner mätstickan igen.
4. Dra upp och kontrollera nivån.
5. Ligger nivån nära **MIN** bör 0,5 liter fyllas på. Skulle nivån vara kraftigt under, kan ytterligare mängd erfordras.
6. Om nivån åter önskas kontrolleras, gör det efter en kortare körning. Därefter upprepa steg 1–4.

### VARNING

Fyll aldrig över **MAX**-markeringen. Nivån får aldrig ligga över **MAX** eller under **MIN**, detta kan leda till motorskada.

### VARNING

Spill inte olja på de heta avgasgrenrören då det finns risk för brand.

### Motor med elektronisk oljenivågivare, 4-cyl. 2.0 l



Påfyllningsrör<sup>4</sup>.

Du behöver inte vidta åtgärder med avseende på motoroljenivån innan ett meddelande visas i displayen, se följande bild.

<sup>3</sup> Gäller ej 4-cyl. 2.0 l eller 5-cyl. diesel vilka har elektronisk oljenivågivare.

<sup>4</sup> Motor med elektronisk oljenivågivare har inte mätsticka.

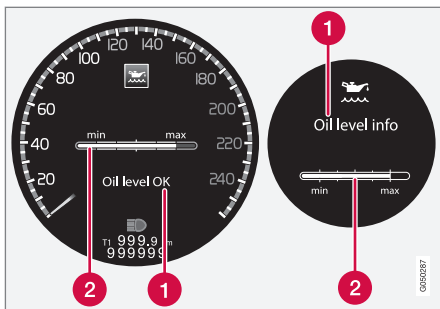

Meddelande och graf i display. Vänster display visar digitalt kombiinstrument och höger analogt.

- 1 Meddelande
- 2 Motoroljenivå

Oljenivån kontrolleras med hjälp av den elektroniska oljenivåmätaren med tumhjulet då motorn är avstängd, se Menyhantering – kombiinstrument (s. 106).

### **! VARNING**

Visas meddelande **Oljeservice** erfordras åk till verkstad. Oljenivån kan vara för hög.

### **! VIKTIGT**

Vid meddelande om låg oljenivå, fyll endast på med den volym som anges, exempelvis 0,5 liter.

### **i OBS**

Systemet kan inte direkt känna av förändringar då olja fylls på eller tappas av. Bilen måste ha körts ca 30 km och stått stilla 2 timmar med avstängd motor och på plan mark innan visning av oljenivån blir korrekt.

### **! VARNING**

Spill inte olja på de heta avgasgrenrören då det finns risk för brand.

### Mätning av oljenivå, 4-cyl. 2.0 I

Om kontroll av oljenivå önskas görs det enligt sekvensen nedan.

1. Aktivera nyckelläge II, se Nyckellägen – funktioner vid olika nivåer (s. 74).
2. Vrid tumhjulet på vänster rattspak till position **Oljenivå**.
  - > Därefter visas information om motorns oljenivå.

För mer information om menyhantering, se Menyhantering – kombiinstrument (s. 106).

### **i OBS**

Om inte rätt förutsättningar för mätning av oljenivå är uppfyllda (tid efter motoravstängning, bilens lutning, yttre temperatur etc.) är uppfyllda, kommer meddelande **Ej tillgänglig** att visas. Detta innebär **inte** att det är något fel i bilens system.

### Motor med elektronisk oljenivågivare, 5-cyl. diesel

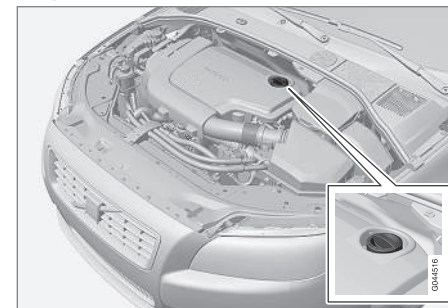

Påfyllningsrör<sup>5</sup>.

Du behöver inte vidta åtgärder med avseende på motoroljenivån innan ett meddelande visas i displayen, se följande bild.

<sup>5</sup> Motor med elektronisk oljenivågivare har inte mätsticka.



# 10 Underhåll och service

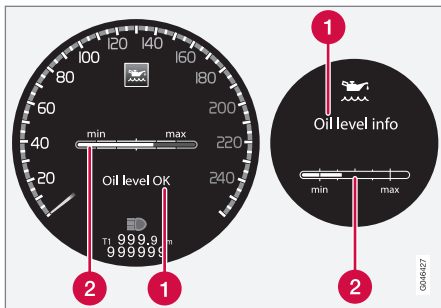

Meddelande och graf i display. Vänster display visar digitalt kombiinstrument och höger analogt.

- 1 Meddelande
- 2 Motoroljenivå

Oljenivån kontrolleras med hjälp av den elektroniska oljenivåmätaren med tumhjulet då motorn är avstängd, se Menyhantering – kombiinstrument (s. 106).

## VARNING

Visas meddelande **Oljeservice erfordras** åk till verkstad. Oljenivån kan vara för hög.

## VIKTIGT

Vid meddelande **Låg oljenivå** Fyll på 0,5 liter motorolja, fyll endast på med 0,5 liter.

## OBS

Oljenivån detekteras endast av systemet under körning. Systemet kan inte direkt känna av förändringar då olja fylls på eller tappas av. Bilen måste köras ca 30 km innan visning av oljenivån blir korrekt.

## VARNING

Fyll inte på mer olja om fyllnadsnivå (3) eller (4) visas enligt bilden nedan. Nivån får aldrig ligga över **MAX** eller under **MIN**, detta kan leda till motorskada.

## VARNING

Spill inte olja på de heta avgasgrenrören då det finns risk för brand.

## Mätning av oljenivå, 5-cyl. diesel

Om kontroll av oljenivå önskas görs det enligt sekvensen nedan.

1. Aktivera nyckelläge II, se Nyckellägen – funktioner vid olika nivåer (s. 74).
  2. Vrid tumhjulet på vänster rattspak till position **Oljenivå**.
    - > Därefter visas information om motorns oljenivå.
- För mer information om menyhantering, se Menyhantering – kombiinstrument (s. 106).

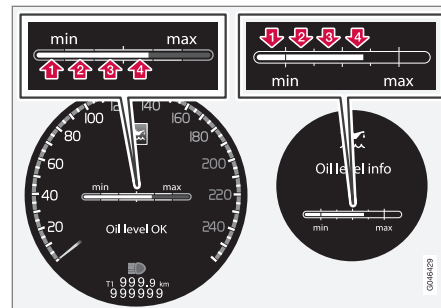

Siffrorna 1–4 representerar fyllnadsnivå. Fyll inte på mer olja om fyllnadsnivå (3) eller (4) visas. Rekommenderad fyllnadsnivå är 4. Meddelande och graf i display. Vänster display visar digitalt kombiinstrument och höger analogt.

## Relaterad information

- Motorolja – allmänt (s. 347)



## Kylvätska – nivå

Kylvätskan kyler förbränningsmotorn till rätt arbetstemperatur. Den värme som överförs från motorn till kylvätskan kan användas till att värma kupén.

Kylvätskans nivå ska ligga mellan **MIN**- och **MAX**-markeringarna på expansionskärlet.

## Nivåkontroll och påfyllning

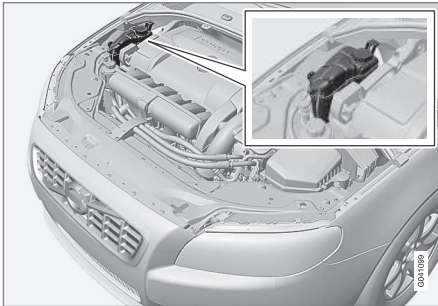

Vid påfyllning ska instruktionerna på förpackningen följas. Det är viktigt att balansera mängden kylvätska och vatten för rådande väderlek. Komplettera aldrig med endast rent vatten. Frysrisken ökar med såväl för liten som för stor andel kylvätska.

## ! VARNING

Kylvätskan kan vara mycket het. Om påfyllning behöver göras då motorn är varm, skruva av expansionskärlets lock sakta så att övertrycket försvinner.

För volymuppgifter samt standard med avseende på vattenkvalitet, se Kylvätska - kvalitet och volym (s. 403).

## Kontrollera kylvätskan regelbundet

Nivån ska ligga mellan **MIN**- och **MAX**-markeringarna på expansionskärlet. Om systemet inte är välfyllt, kan höga temperaturer uppstå med risk för skador på motorn.

## ! VIKTIGT

- Höga halter av klor, klorider och andra salter kan orsaka korrosion i kylsystemet.
- Använd alltid kylvätska med korrosionsskydd enligt Volvos rekommendation.
- Tillse att blandningen av kylvätska är 50 % vatten och 50 % kylvätska.
- Blanda kylvätskan med kranvatten av godkänd kvalitet. Vid tveksamhet gällande vattnets kvalitet använd färdigblandad kylvätska enligt Volvos rekommendationer.
- Vid byte av kylvätska/kylsystemskomponent ska kylsystemet spolats rent med kranvatten av godkänd kvalitet alternativt spolats med färdigblandad kylvätska.
- Motorn får endast köras med välfyllt kylsystem. I annat fall kan för höga temperaturer uppstå med risk för skador (sprickor) i cylinderhuvudet.



## Broms- och kopplingsvätska – nivå

Broms- och kopplingsvätskans nivå ska ligga mellan behållarens **MIN**- och **MAX**-märken.

### Nivåkontroll

Broms- och kopplingsvätskan har gemensam behållare. Nivån ska ligga mellan **MIN**- och **MAX**-märkena som är synliga inuti behållaren. Kontrollera nivån regelbundet.

Byt bromsvätska vartannat år eller vid vartannat ordinarie servicetillfälle.

På bilar som körs så att bromsarna används ofta och hårt, t.ex. vid bergskörning eller körning i tropiskt klimat med hög luftfuktighet, ska vätskan bytas varje år.

För volymuppgifter och rekommenderad kvalitet för bromsvätska, se Bromsvätska – kvalitet och volym (s. 406).

### VARNING

Om bromsvätskan ligger under **MIN**-nivå i bromsvätskebehållaren bör inte bilen köras vidare utan att bromsvätska fyllts på. Volvo rekommenderar att anledningen till bromsvätskeförlusten kontrolleras av en auktoriserad Volvoverkstad.

## Påfyllning

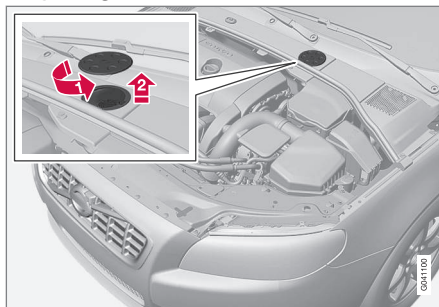

Vätskebehållaren är placerad på förarsidan.

Vätskebehållaren är skyddad under avtäckningen som täcker kallzonen av motorrummet. Det runda locket måste först tas bort innan behållarens lock kan nås.

- 1 ➔ Öppna locket som sitter placerat på avtäckningen genom att vrida det.
- 2 ➔ Skruva av locket på behållaren och fyll på vätska. Nivån ska ligga mellan **MIN**- och **MAX**-märkena, vilka är placerade på insidan av behållaren.

### VIKTIGT

Glöm inte sätta på locket.

## Styrservoolja – nivå

Styrservooljans nivå ska ligga mellan behållarens **MIN**- och **MAX**-märken. Oljan behöver inte bytas.

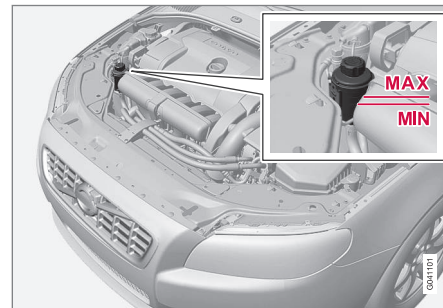

### VIKTIGT

Håll rent runt styrservobehållaren vid kontroll. Locket ska inte öppnas.

Kontrollera nivån vid varje service. Byte av olja behövs inte. Nivån ska ligga mellan **MIN**- och **MAX**-märkena.

För rekommenderad oljekvalitet, se Styrservoolja – kvalitet (s. 406).

### OBS

Om ett fel uppstår i styrservosystemet eller motorn är avstängd och måste bogseras, kan bilen fortfarande styras.



## Klimatanläggning – felsökning och reparation

Service och reparation av luftkonditioneringsanläggningen får endast utföras av auktoriserad verkstad.

### Felsökning och reparation

Luftkonditioneringsanläggningen innehåller fluorescerande spårmedel. Använd ultraviolett ljus vid läckagesökning.

Volvo rekommenderar att du kontaktar en auktoriserad Volvoverkstad.

#### VARNING

I luftkonditioneringsanläggningen finns köldmediet R134a under tryck. Service och reparation av systemet får endast utföras av auktoriserad verkstad.

### Relaterad information

- Volvos serviceprogram (s. 341)

## Lampbyte

Lampbyte kan utföras på glödlampor. Vid byte av LED- och xenon-lampor hänvisas till verkstad.

Glödlamporna finns specificerade (s. 359). Glödlampor och andra ljuskällor som är av särskild typ, såsom LED<sup>6</sup>-lampor, eller som av annan orsak inte lämpar sig för byte annat än av verkstad<sup>7</sup> är de som finns i:

- Aktiva xenon-strålkastare – ABL (xenon-lampor)
- Positions-/parkeringsljus fram
- Varselljus
- Sidoblinkers, yttre backspeglar på V70
- Trygghetsbelysning, yttre backspeglar
- Interiörbelysning
- Positions-/parkeringsljus bak
- Sidomarkeringsljus bak
- Bromsljus
- Backljus
- Dimbakljus.

#### VARNING

På bilar utrustade med xenon-strålkastare ska byte av xenon-lampor utföras på verkstad – en auktoriserad Volvoverkstad rekommenderas. Arbete med xenon-lamporna kräver särskild försiktighet eftersom strålkastaren är utrustad med ett högspanningsaggregat.

#### VARNING

Bilens elsystem ska vara i nyckelläge 0 när lampbyte görs, se Nyckellägen – funktioner vid olika nivåer (s. 74).

#### VIKTIGT

Vidrör aldrig glaset på glödlamporna direkt med fingrarna. Fett från fingrarna förångas av värmen och ger en beläggning på reflektorn som då kan förstöras.

#### OBS

Om ett felmeddelande kvarstår efter den trasiga glödlampans ersatts, rekommenderas att en auktoriserad Volvoverkstad uppsöks.

<sup>6</sup> Lysdiod (Light Emitting Diode)

<sup>7</sup> En auktoriserad Volvoverkstad rekommenderas.





## OBS

Yttre belysning såsom strålkastare, dimljus och baklampor kan tillfälligt få kondens på insidan av glaset. Detta är normalt, all ytterbelysning är konstruerad för att motstå detta. Kondens ventileras normalt ut ur lamphuset då lampan varit tänd en stund.

## Relaterad information

- Lampbyte – strålkastare (s. 354)
- Lampbyte – placering av lampor bak (s. 357)
- Lampbyte – belysning i make up-spegel (s. 358)
- Lampbyte – belysning i lastutrymme (s. 358)
- Lampbyte – nummerskyltsbelysning (s. 358)

## Lampbyte – strålkastare

Samtliga av strålkastarens glödlampor byts genom att först via motorrummet lossa och ta ut hela strålkastaren.

## Borttagning av strålkastare

Sätt bilens elsystem i nyckelläge 0, se Nyckellägen – funktioner vid olika nivåer (s. 74).

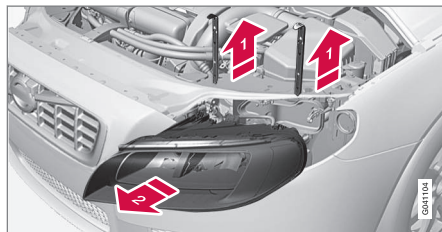

1 Dra ur strålkastarens låssprintar.

2 Dra strålkastaren rakt fram.

## VIKTIGT

Dra inte i kabeln, endast i kontaktstycket.

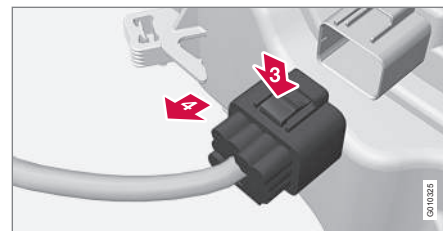

3 Lossa strålkastarens kontaktstycke genom att pressa ner clipset med tummen.

4 För samtidigt ut kontaktstycket med andra handen.

5. Lyft ut strålkastaren och lägg den på ett mjukt underlag så att inte linsen repas.

6. Byt den aktuella glödlampan.

## Fastsättning av strålkastare

1. Anslut kontaktstycket, ett klickljud ska höras.

2. Sätt tillbaka strålkastaren och låssprintarna. Kontrollera att de är ordentligt nerstuckna.

3. Kontrollera belysningen.

Strålkastaren måste vara monterad och kontaktstycket ordentligt anslutet innan belysningen slås på eller fjärrnyckeln sätts in i startlåset.





### Relaterad information

- Lampbyte (s. 353)
- Lampbyte – täcklock till hel-/halvljuslampor (s. 355)
- Lampor – specifikationer (s. 359)

### Lampbyte – täcklock till hel-/halvljuslampor

Hel-/halvljuslampor nås genom att lossa strålkastarens större täcklock.

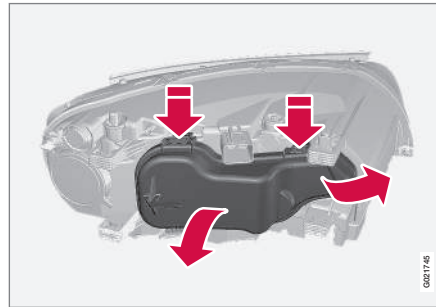

Innan ett glödlampsbyte påbörjas, se Lampbyte – strålkastare (s. 354).

1. Öppna låsbygeln genom att trycka uppåt/utåt.
2. Tryck ner clipsen på täcklocket och ta loss det.

Sätt tillbaka täcklocket i omvänd ordning.

### Relaterad information

- Lampbyte – strålkastare (s. 354)
- Lampbyte – halvljus (s. 355)
- Lampbyte – helljus (s. 356)
- Lampbyte – extra helljus (s. 356)

### Lampbyte – halvljus

Halvljuslampan är placerad innanför strålkastarens större täcklock.

#### **i** OBS

Gäller bilar med halogen-strålkastare.

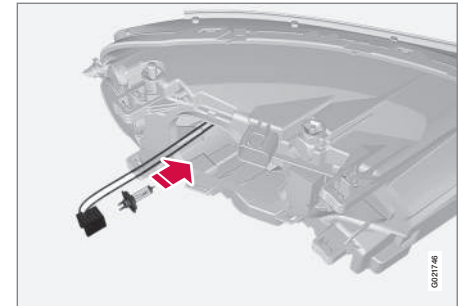

1. Lossa strålkastaren (s. 354).
2. Ta loss täcklocket (s. 355).
3. Lossa kontaktstycket från lampan.
4. Lossa lampan genom att trycka hållaren neråt.
5. Passa in den nya lampan i sockeln och snäpp fast den. Den kan bara sättas fast på ett sätt.

Sätt tillbaka detaljerna i omvänd ordning.

### Relaterad information

- Lampor – specifikationer (s. 359)



## Lampbyte – helljus

Helljuslampan är placerad innanför strålkastarens större täcklock.

### **i** OBS

Gäller bilar med halogen-strålkastare.

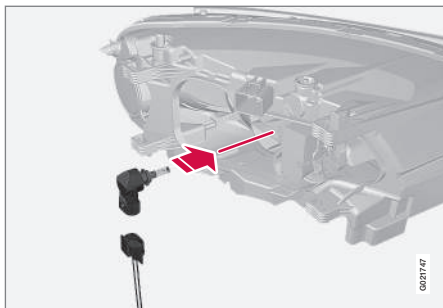

1. Lossa strålkastaren (s. 354).
2. Ta loss täcklocket (s. 355).
3. Lossa lampan genom att vrida moturs och sedan dra rakt ut.
4. Lossa kontaktstycket från lampan.
5. Byt ut glödlampan och passa in den i sockeln och vrid medurs för att sätta fast lampan. Den kan bara sättas fast på ett sätt.

Sätt tillbaka detaljerna i omvänd ordning.

## Relaterad information

- Lampor – specifikationer (s. 359)

## Lampbyte – extra helljus

Den extra helljuslampan är placerad innanför strålkastarens större täcklock.

### **i** OBS

Gäller bilar med xenon-strålkastare\*.

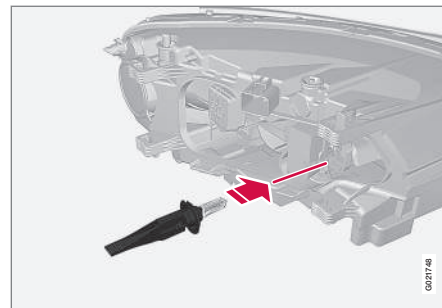

1. Lossa strålkastaren (s. 354).
2. Ta loss täcklocket (s. 355).
3. Lossa lampan genom att trycka hållaren neråt.
4. Lossa kontaktstycket från lampan.
5. Passa in den nya lampan i sockeln och snäpp fast den. Den kan bara sättas fast på ett sätt.

Sätt tillbaka detaljerna i omvänd ordning.

## Relaterad information

- Lampor – specifikationer (s. 359)



### Lampbyte – blinkers fram

Blinkerlampan är placerad innanför strålkastarens mindre täcklock.

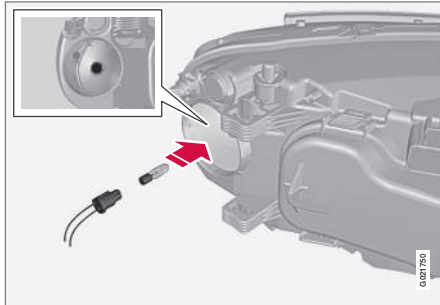

1. Lossa strålkastaren (s. 354).
2. Ta loss det lilla runda täcklocket.
3. Dra i lamphållaren för att få ut glödlampan.
4. Dra loss den trasiga lampan och sätt i den nya. Den kan bara sättas dit på ett sätt.
5. Passa in lamphållaren i sockeln och pressa tills ett klickljud hörs.
6. Sätt tillbaka locket. Det ska passas in och tryckas fast tills ett klickljud hörs.

Sätt tillbaka detaljerna i omvänd ordning.

#### Relaterad information

- Lampor – specifikationer (s. 359)

### Lampbyte – ljus bak

Blinkers bak byts inifrån lastutrymmet.

#### Lamphållare bak

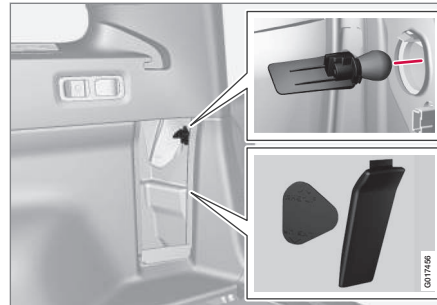

Blinkerlampan i baklyktan byts inifrån lastutrymmet.

1. Öppna panelen.
2. Ta ut isoleringen genom att dra rakt ut.
3. Lossa glödlampans hållare genom att vrida dess handtag moturs.
4. Lossa glödlampan genom att dra rakt ut.

#### Relaterad information

- Lampbyte – placering av lampor bak (s. 357)
- Lampor – specifikationer (s. 359)

### Lampbyte – placering av lampor bak

Översikten visar lampornas placering bak.

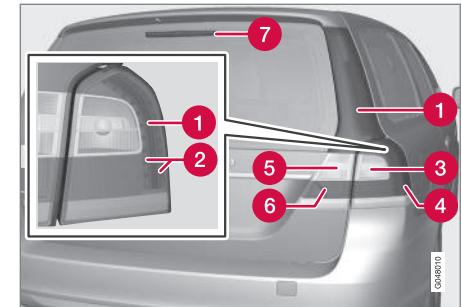

- 1 Positions-/parkeringsljus (LED)
- 2 Bromsljus (LED)
- 3 Blinker (s. 357)
- 4 Sidomarkeringsljus (LED)
- 5 Backljus (s. 357)
- 6 Dimljus (s. 357)
- 7 Bromsljus (LED)

#### Relaterad information

- Lampbyte (s. 353)
- Lampor – specifikationer (s. 359)



## Lampbyte – nummerskyltsbelysning

Nummerskyltsbelysningen är placerad under bakluckans handtag.



1. Lossa skruvarna med en skruvmejsel.
2. Lossa hela glödlamphuset försiktigt och dra ut det.
3. Byt till ny glödlampa.
4. Sätt tillbaka och skruva fast hela glödlamphuset.

### Relaterad information

- Lampor – specifikationer (s. 359)

## Lampbyte – belysning i lastutrymme

Lastutrymmesbelysningen är placerad i bakluckan.

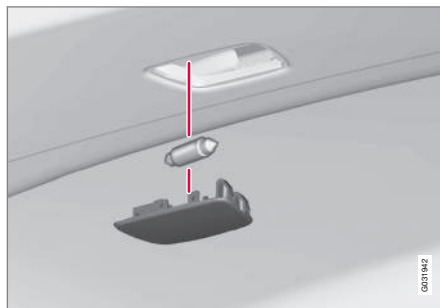

1. Stick in en skruvmejsel och bänd lätt så lamphuset lossnar.
2. Byt till ny glödlampa.
3. Kontrollera att lampan lyser och tryck tillbaka lamphuset.

### Relaterad information

- Lampor – specifikationer (s. 359)

## Lampbyte – belysning i make up-spegel

Make up-spegelns lampor är placerade innanför lamplinserna.

### Borttagning av lamplins

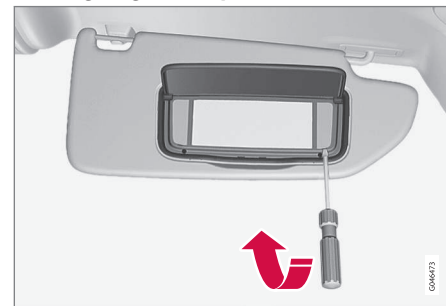

1. Stick in en skruvmejsel under lamplinsen och bänd försiktigt upp låsklackarna på kanten.
2. Snäpp loss lamplinsen.
3. Dra med en näbbtång glödlampan rakt ut åt sidan och byt till en ny. Observera! – kläm inte hårt med tången. Lampans glas kan i så fall krossas.

### Fastsättning av lamplins

1. Sätt tillbaka lamplinsen.
2. Tryck fast den.

### Relaterad information

- Lampor – specifikationer (s. 359)



## Lampor – specifikationer

Specifikationerna gäller glödlampor. Vid byte av LED- och xenon-lampor hänvisas till verkstad.

Belysning	W <sup>A</sup>	Typ
Halvljus, halogen	55	H7 LL
Helljus, halogen	65	H9
Extra helljus, ABL	55	H7 LL
Blinkers fram	21	H21W LL
Sidoblinkers, yttre backspeglar <sup>B</sup>	5	WY5W LL
Handskfacksbelysning	5	Socket SV8.5 Längd 43 mm
Make up-spegelbelysning	2	T5 Socket W2x4,6d
Lastutrymmesbelysning	10	Socket SV8.5 Längd 43 mm
Nummerskyltsbelysning	5	C5W LL
Blinkers bak	21	PY21W SV

<sup>A</sup> Watt

<sup>B</sup> Byte av glödlampor endast på XC70. V70 är utrustad med LED-lampor.

## Relaterad information

- Lampbyte (s. 353)
- Lampbyte – placering av lampor bak (s. 357)
- Lampbyte – belysning i make up-spegel (s. 358)

## Torkarblad

Torkarblad sveper bort vatten från vind- och bakrutan. Tillsammans med spolarvätska rengör de rutorna och säkerställer sikten vid körning.

Vindrutans torkarblad måste vara i serviceläge när de ska bytas.

## Serviceläge



Torkarblad i serviceläge.

För att det ska vara möjligt att byta, tvätta eller lyfta torkarbladen (till exempel vid avskrapning av is från vindrutan) måste de vara i serviceläge.



### VIKTIGT

Innan torkarbladen sätts i serviceläge – säkerställ att de inte är fastfrusna.



# 10 Underhåll och service



1. Sätt fjärrnyckeln i startlåset<sup>8</sup> och tryck kort på **START/STOP ENGINE**-knappen för att sätta bilens elsystem i nyckelläge **I**. För detaljerad information om nyckellägen, se Nyckellägen – funktioner vid olika nivåer (s. 74).
2. Tryck kort på **START/STOP ENGINE**-knappen igen för att sätta bilens elsystem i nyckelläge **0**.
3. För inom 3 sekunder höger rattspak uppåt och håll den kvar i ca 1 sekund.
  - > Torkarna går då och ställer sig rakt upp.

Torkarna återgår till utgångsläge vid ett kort tryck på **START/STOP ENGINE**-knappen för att sätta bilens elsystem i nyckelläge **I** (eller vid start av bilen).

## ! VIKTIGT

Om torkarmarna i serviceläge har fällts upp från vindrutan, måste de fällas tillbaka mot vindrutan innan torkarna tillåts att återgå till utgångsläge. Detta för att undvika att lacken på motorhuvuven skrapas.

## Byte av torkarblad

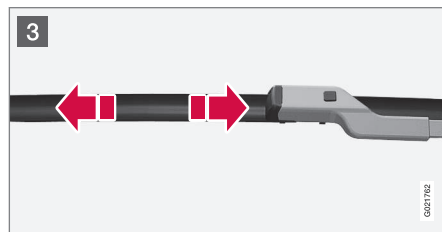
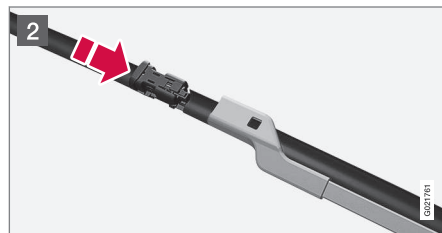
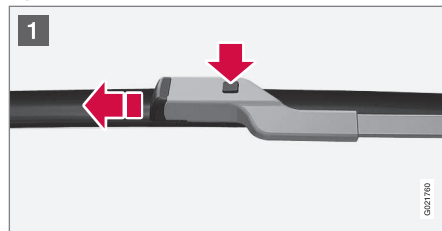

- 1 Fäll upp torkarmen när den är i serviceläge. Tryck på knappen som sitter på torkarbladsinfästningen och dra rakt ut parallellt med torkarmen.
- 2 Skjut in det nya torkarbladet tills ett klick-ljud hörs.
- 3 Kontrollera att bladet sitter fast ordentligt.
- 4 Fäll tillbaka torkarmen mot vindrutan.

Torkarna återgår från serviceläge till utgångsläge vid ett kort tryck på **START/STOP ENGINE**-knappen för att sätta bilens elsystem i nyckelläge **I** (eller vid start av bilen).

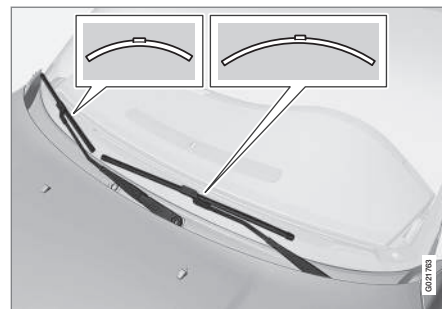

## i OBS

Torkarbladen har olika längd. Bladet på förarsidan är längre än det på passagerarsidan.

<sup>8</sup> Inte nödvändigt i bil med Keyless-funktion.



### Byte av torkarblad bakruta

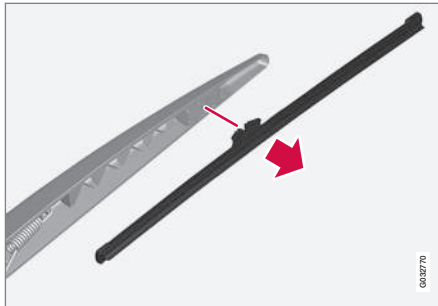

1. Fäll torkararmen utåt.
2. Ta tag i den inre delen av bladet (vid pilen).
3. Vrid moturs för att använda bladets ändläge mot torkararmen som en hävstång för att lättare få loss bladet.
4. Tryck fast det nya torkarbladet. Kontrollera att det sitter fast ordentligt.
5. Fäll tillbaka torkararmen.

### Rengöring

För rengöring av torkarblad och vindruta, se Biltvätt (s. 381).

#### **VIKTIGT**

Kontrollera bladen regelbundet. Eftersatt underhåll förkortar bladens livslängd.

### Relaterad information

- Spolarvätska – påfyllning (s. 361)

### Spolarvätska – påfyllning

Spolarvätska används till renhållning av strålkastare och rutor. Under vintern ska spolarvätska med frostskydd användas.

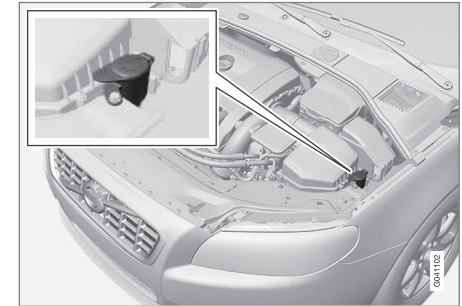

Vindrute- och strålkastarspolarna har gemensam vätskebehållare.

#### **VIKTIGT**

Använd Volvos original spolarvätska eller motsvarande med rekommenderad pH mellan 6 och 8.

#### **VIKTIGT**

Använd spolarvätska med frostskydd under vintern så att det inte fryser i pump, behållare och slangar.

För volymuppgifter, se Spolarvätska – kvalitet och volym (s. 406).



## Relaterad information

- Torkarblad (s. 359)

## Startbatteri – allmänt

Startbatteriet används för att driva startmotor och annan elektrisk utrustning i bilen.

Startbatteriets livslängd och funktion påverkas av antal starter, urladdningar, körsätt, körförhållanden, klimatförhållanden etc.

Startbatteriet är ett traditionellt 12 V-batteri.

- Koppla aldrig ifrån startbatteriet då motorn går.
- Kontrollera att kablar till startbatteriet är rätt anslutna och väl åtdragna.

	Motor	
	Bensin (Etanol)	Diesel
Spänning (V)	12	12
Köldstartförmåga <sup>A</sup> – CCA <sup>B</sup> (A)	520–800	700–800

<sup>A</sup> Enligt SAE- eller EN-standard.

<sup>B</sup> Cold Cranking Amperes.



## VIKTIGT

Om startbatteriet byts ut, var noga med att byta till ett batteri med samma köldstartförmåga och typ som originalbatteriet (se dekal på batteriet).



## OBS

- Startbatteriets kärstorlek skall överensstämma med originalbatteriets mått.
- Startbatteriets höjd är olika beroende på storlek.



## VARNING

- Startbatteriet kan bilda knallgas vilken är mycket explosiv. En gnista, som kan bildas om en startkabel ansluts felaktigt, kan räcka för att batteriet ska explodera.
- Startbatteriet innehåller svavelsyra som kan orsaka allvarliga frätskador.
- Sköj med stora mängder vatten om svavelsyra kommer i kontakt med ögon, hud eller kläder. Vid stänk i ögonen – kontakta omedelbart läkare.



## VIKTIGT

Vid laddning av startbatteriet eller stödbatteriet (s. 365) ska endast modern batteriladdare med kontrollerad laddspänning användas. Snabbbladdningsfunktion ska inte användas då det kan skada batteriet.



**!** VIKTIGT

Om följande inte beaktas kan energisparfunktionen för infotainment tillfälligt upphöra att fungera och/eller meddelande i informationsdisplayen om startbatteriets laddningsgrad tillfälligt vara inaktuell efter inkoppling av externt startbatteri eller batteriladdare:

- Den negativa batteripolen på bilens startbatteri får **aldrig** användas för anslutning av externt startbatteri eller batteriladdare – enbart **bilens chassi** ska användas som jordpunkt.

Se Starthjälp med batteri (s. 263) – där beskrivs var och hur kabelklammorna ska placeras.

**i** OBS

Om startbatteriet laddas ur många gånger påverkas dess livslängd negativt.

Startbatteriets livslängd påverkas av flera faktorer, bl.a. av körförhållande och klimat. Batteriets startkapacitet sjunker gradvis med tiden och behöver därför laddas om bilen inte används under en längre tid eller om den bara körs korta sträckor. Stark kyla begränsar startkapaciteten ytterligare.

För att startbatteriet ska hållas i bra kondition rekommenderas minst 15 minuters körning/vecka eller att batteriet ansluts till en batteriladdare med automatisk underhållsladdning.

Ett startbatteri som hålls ständigt fulladdat har maximal livslängd.

**Relaterad information**

- Batteri – symboler (s. 363)
- Startbatteri – byte (s. 364)
- Batteri – Start/Stop (s. 365)

**Batteri – symboler**

På batteriet finns symboler som informerar och varnar.

**Symboler på batteriet**

	Använd skyddsglasögon.
	Ytterligare information i bilens ägarmanual.
	Förvara batteriet utom räckhåll för barn.
	Batteriet innehåller frätande syra.



Undvik gnistor eller öppen eld.



Explosionsfara.



Ska lämnas till återvinning.

## **i** OBS

Förbrukat startbatteri ska återvinnas på ett miljöanpassat sätt – det innehåller bly.

## Relaterad information

- Startbatteri – allmänt (s. 362)

## Startbatteri – byte

Startbatteriet i bilen kan bytas utan hjälp av verkstad.

Startbatteriet är ett traditionellt 12 V-batteri.

## Demontering

**Allra först:** Ta fjärrnyckeln ur startlåset och vänta minst 5 minuter innan några elektriska anslutningar rörs – detta för att bilens elsystem behöver lagra nödvändig information till styrenheterna.

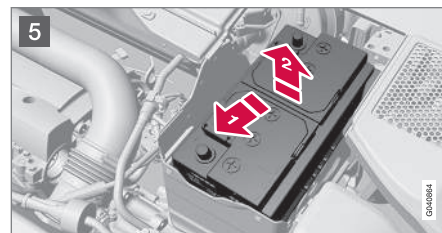
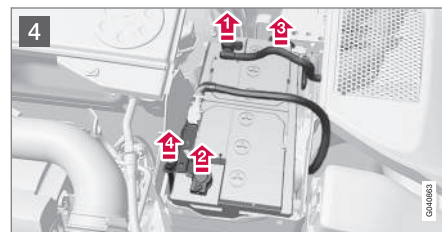
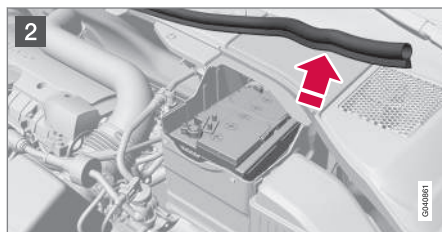
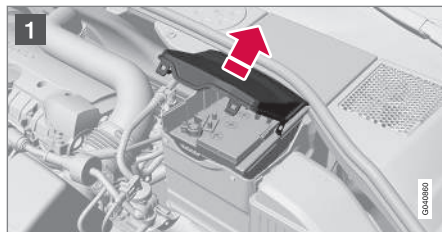

- 1 Öppna clipsen på främre täcklocket och ta loss locket.
- 2 Lösgör gummilisten så att bakre täcklocket går fritt.



- 3 Ta loss bakre täcklocket genom att skruva ett kvarts varv och lyfta loss det.

### VARNING

Anslut och ta bort plus- respektive minuskabel i rätt ordningsföljd.

4

- 1 Lossa den svarta minuskabeln.
- 2 Lossa den röda pluskabeln.
- 3 Lossa avluftningsslangen från batteriet.
- 4 Skruva loss skruven som håller batteri-klamman.

5

- 1 För batteriet åt sidan.
- 2 Lyft upp det.

### Montering

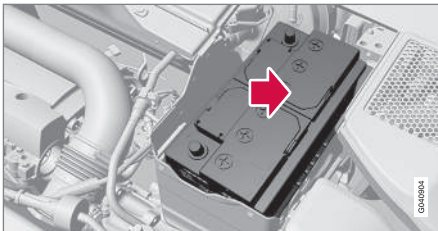

1. Ställ ner batteriet i batterilådan.
2. För batteriet inåt samt åt sidan tills det når bakkant av lådan.
3. Skruva fast klamman som håller batteriet.
4. Anslut avluftningsslangen.
  - > Kontrollera att den är korrekt ansluten till både batteriet och utloppet i karossen.
5. Anslut den röda pluskabeln.
6. Anslut den svarta minuskabeln.
7. Tryck fast det bakre täcklocket. (Se tidigare avsnitt "Demontering".)
8. Montera gummlisten. (Se "Demontering".)
9. Passa in det främre täcklocket och fäst det med clipsen. (Se "Demontering".)

För mer information om bilens startbatteri, se Starthjälp med batteri (s. 263).

### Batteri – Start/Stop

*Bil med Start/Stop-funktion är förutom startbatteriet utrustad med ett stödbatteri.*

Bil försedd med Start/Stop-funktion är utrustad med två 12 V-batterier – ett extra kraftigt startbatteri samt ett stödbatteri som hjälper till vid Start/Stop-funktionens startsekvens.

För mer information om Start/Stop-funktionen, se Start/Stop\* (s. 272).

För mer information om bilens startbatteri, se Starthjälp med batteri (s. 263).

Följande tabell visar specifikationer för start- respektive stödbatteri i bil med Start/Stop-funktion.



# 10 Underhåll och service



	Batteri	
	Start, 12 V	Stöd, 12 V
Köldstartförmåga <sup>A</sup> – CCA <sup>B</sup> (A)	720 <sup>C</sup> 760 <sup>D</sup>	Vänsterstyrd bil: 120 <sup>E</sup> 170 <sup>F</sup> Högerstyrd bil: 120
Storlek, LxBxH (mm)	278x175x190	Vänsterstyrd bil: 150x90x106 <sup>E</sup> 150x90x130 <sup>F</sup> Högerstyrd bil: 150x90x106

	Batteri	
	Start, 12 V	Stöd, 12 V
Kapacitet (Ah)	70	Vänsterstyrd bil: 8 <sup>E</sup> 10 <sup>F</sup> Högerstyrd bil: 8

- A Enligt EN-standard.  
 B Cold Cranking Amperes.  
 C Manuell växellåda.  
 D Automatisk växellåda.  
 E Manuell växellåda i kombination med Start/Stop-funktion som auto-stoppar endast när bilen står helt still.  
 F Övriga.

## VIKTIGT

Vid byte av startbatteri, i bil med Start/Stop-funktion, måste batteri av rätt typ monteras, EFB<sup>9</sup> i bil med manuell växellåda och AGM<sup>10</sup> i bil med automatisk växellåda.

Vid byte av stödbatteri måste batteri av AGM-typ monteras.



## OBS

- Ju högre ström uttag det är i bilen, desto mer måste generatormotorn arbeta och batterierna laddas = Ökad bränsleförbrukning.
- När startbatteriets kapacitet sjunkit under lägsta tillåtna nivå kopplas Start/Stop-funktionen ur.

Tillfälligt reducerad Start/Stop-funktion p.g.a. högt ström uttag innebär:

- Motorn auto-startar<sup>11</sup> utan att föraren trycker ner kopplingspedalen (manuell växellåda).
- Motorn auto-startar utan att föraren lyfter foten från färdbrömspedalen (automatisk växellåda).

<sup>9</sup> Enhanced Flooded Battery.

<sup>10</sup> Absorbed Glass Mat.

<sup>11</sup> Auto-start kan endast ske om växelspaken står i neutralläge.



## Batteriernas placering

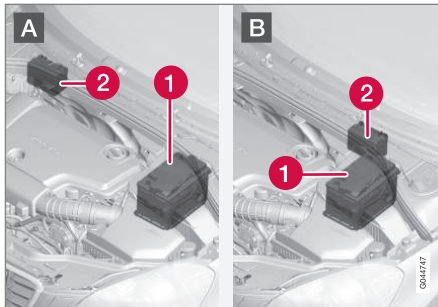

A: Vänsterstyrd bil. B: Högerstyrd bil. (1) Startbatteri<sup>12</sup> (2) Stödbatteri.

Stödbatteriet behöver normalt inte mer service än det ordinarie startbatteriet. Vid frågor eller problem bör verkstad kontaktas – en auktoriserad Volvoverkstad rekommenderas.

## ! VIKTIGT

Om följande inte beaktas kan Start/Stop-funktionen tillfälligt upphöra att fungera efter inkoppling av externt startbatteri eller batteriladdare:

- Den negativa batteripolen på bilens startbatteri får **aldrig** användas för anslutning av externt startbatteri eller batteriladdare – enbart **bilens chassi** ska användas som jordpunkt.

Se Starthjälp med batteri (s. 263) – där beskrivs var och hur kabelklammorna ska placeras.

## i OBS

Om startbatteriet har blivit så urladdat att allt är "svart" och bilen i princip saknar samtliga normala elektriska funktioner och motorn därefter startas med hjälp av ett externt batteri eller batteriladdare, kommer Start/Stop-funktionen att vara aktiverad. Motorn kommer då att kunna auto-stop-pas men Start/Stop-funktionen kan vid ett auto-stopp misslyckas med att auto-starta motorn p.g.a. otillräcklig kapacitet i startbatteriet.

För att säkerställa en lyckad auto-start efter ett auto-stopp måste batteriet först laddas upp. Vid en yttre temperatur av +15 °C behöver batteriet laddas minst 1 timma. Vid lägre yttre temperatur rekommenderas en laddningstid på 3–4 timmar. Rekommendationen är att batteriet laddas upp med en extern batteriladdare.

Om den möjligheten saknas rekommenderas att tillfälligt deaktivera Start/Stop-funktionen tills startbatteriet återladdats tillräckligt.

För mer information om laddning av startbatteri, se Startbatteri – allmänt (s. 362).

## Relaterad information

- Batteri – symboler (s. 363)

<sup>12</sup> Se Startbatteri – allmänt (s. 362) för utförlig beskrivning av startbatteriet.



## Elsystem

Elsystemet är enpoligt och använder chassi och motorstomme som ledare.

Bilen har en spänningsreglerad växelströmsgenerator.

Startbatteriets storlek, typ och prestanda beror på bilens utrustning och funktion.

### ! VIKTIGT

Om startbatteriet byts ut, var noga med att byta till ett batteri med samma köldstartförmåga och typ som originalbatteriet (se dekal på batteriet).

## Relaterad information

- Startbatteri – byte (s. 364)
- Startbatteri – allmänt (s. 362)

## Säkringar – allmänt

För att förhindra att bilens elektriska system skadas genom kortslutning eller överbelastning, är alla de olika elektriska funktionerna och komponenterna skyddade genom ett antal säkringar.

Om någon elektrisk komponent eller funktion inte fungerar, kan det bero på att komponentens säkring tillfälligt överbelastats och bränts. Om samma säkring bränns upprepade gånger föreligger något fel på en komponent. Volvo rekommenderar då att du uppsöker en auktoriserad Volvoverkstad för kontroll.

## Byte

1. Titta i säkringsförteckningen för att lokalisera säkringen.
2. Dra ut säkringen och titta från sidan om den böjda tråden är avbränd.
3. Byt i så fall till en ny säkring med samma färg och samma amperetal.

### ! VARNING

Använd aldrig ett främmande föremål eller en säkring med högre amperetal än specificerat för att ersätta en säkring. Detta kan förorsaka betydande skador på elsystemet och möjligtvis leda till brand.

## Placering av elcentraler

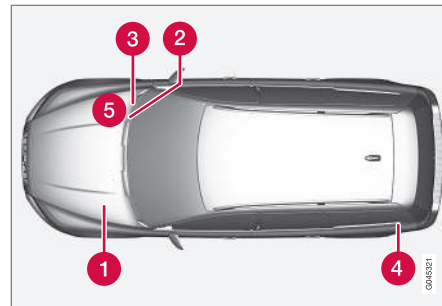

Placering av elcentraler i vänsterstyrd bil, om bilen är högerstyrd byter centralerna under handskfacket sida.

- 1 Motorrum
- 2 Under handskfack
- 3 Under handskfack
- 4 Lastutrymme
- 5 Motorrum kallzon (endast Start/Stop)

## Relaterad information

- Säkringar – i motorrum (s. 370)
- Säkringar – under handskfack (s. 374)
- Säkringar – i styrenhet under handskfack (s. 376)



- Säkringar – i lastutrymme (s. 378)
- Säkringar – i motorrummets kallzon (s. 379)



## Säkringar – i motorrum

Säkringar i motorrum skyddar bl.a. motor- och bromsfunktioner.

10

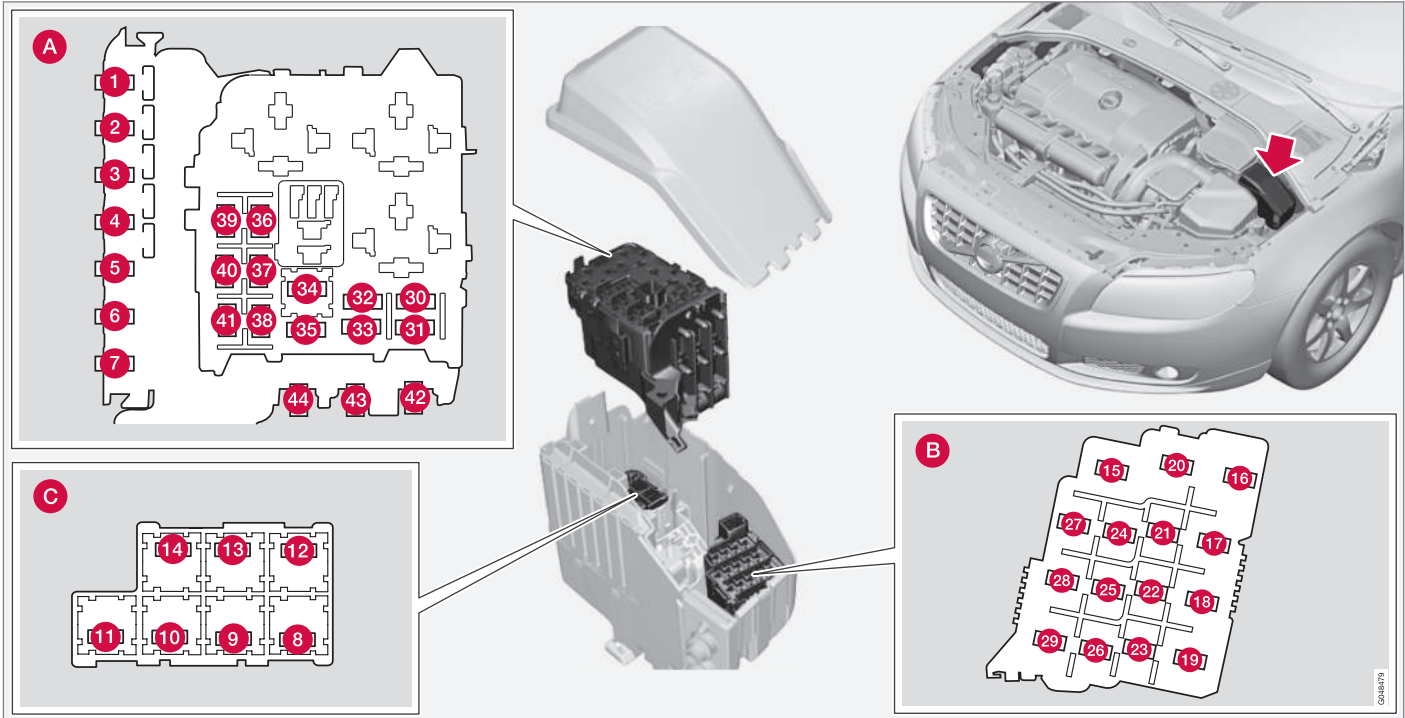





### Allmänt säkringar motorrum

På insidan av locket finns en tång som underlättar hantering då en säkring ska dras ut eller sättas på plats.

### Positioner (se föregående bild)

- A** Motorrum övre
- B** Motorrum främre
- C** Motorrum undre

Dessa säkringar är alla placerade i motorrummsboxen. Säkringarna i (C) är placerade under (A).

På insidan av locket finns en dekal som visar säkringarnas placering.

- Säkringar 1–7 och 42–44 är av typ "Midi Fuse" och får enbart bytas av en verkstad<sup>13</sup>.
- Säkringar 8–15 och 34 är av typ "JCASE" och bör bytas av en verkstad<sup>13</sup>
- Säkringar 16–33 och 35–41 är av typ "Mini Fuse".

	Funktion	A
1	Primärsäkring för Central elektronikstyrenhet (CEM) under handskfack <sup>A</sup>	50
2	Primärsäkring för Central elektronikstyrenhet (CEM) under handskfack	50
3	Primärsäkring för elcentral i lastutrymme <sup>A</sup>	60
4	Primärsäkring för relä-/säkringscentral under handskfack <sup>A</sup>	60
5	Primärsäkring för relä-/säkringscentral under handskfack <sup>A</sup>	60
6	–	–
7	Elektrisk extravärmare <sup>*A</sup>	100
8	Eluppvärmad vindruta*, vänster sida	40
9	Vindrutetorkare	30
10	Parkeringsvärmare*	25
11	Kupéfläkt <sup>A</sup>	40

	Funktion	A
12	Eluppvärmad vindruta*, höger sida	40
13	ABS-pump	40
14	ABS-ventiler	20
15	Strålkastarspolare*	20
16	Ljushöjdsreglering*; Aktiva xenon-strålkastare – ABL*	10
17	Primärsäkring för Central elektronikstyrenhet (CEM) under handskfack	20
18	ABS	5
19	Justerbart rattmotstånd*	5
20	Motorstyrenhet; Transmissionsstyrenhet; Krockkuddar	10
21	Eluppvärmade spolarmstycken*	10
22	–	–
23	Ljusreglage	5
24	–	–

<sup>13</sup> En auktoriserad Volvoverkstad rekommenderas.



# 10 Underhåll och service



	Funktion	A
25	–	–
26	–	–
27	Reläspolar	5
28	Extraljus*	20
29	Signalhorn	15
30	Reläspole i huvudrelä för motorstyrsystem; Motorstyrenhet (4-cyl. 2.0 l, 5-, 6-cyl.)	10
31	Transmissionsstyrenhet	15
32	Magnetkoppling A/C (ej 4-cyl. 2.0 l, ej 5-cyl. diesel); Stödjande kylvätskepump (4-cyl. 2.0 l diesel)	15
33	Reläspole i relä för magnetkoppling A/C (ej 5-cyl. diesel); Reläspole i relä för kylvätskepump (1.6 l bensin Start/Stop); Reläspolar i elcentral i motorrum kallzon (Start/Stop)	5
34	Startrelä <sup>A</sup>	30

	Funktion	A
35	Tändspolar (1.6 l bensin); Glödstyrenhet (5-cyl. diesel)	10
	Motorstyrenhet (4-cyl. 2.0 l); Tändspolar (5-, 6-cyl. bensin); Kondensator (6-cyl.)	20
36	Motorstyrenhet (bensin förutom 4-cyl. 2.0 l)	10
	Motorstyrenhet (1.6 l diesel, 5-cyl. diesel)	15
	Motorstyrenhet (4-cyl. 2.0 l)	20
37	Ventiler (1.6 l bensin); Luftmassmätare (1.6 l, 4-cyl. 2.0 l); Termostat (4-cyl. 2.0 l bensin); EVAP-ventil (4-cyl. 2.0 l bensin); Kylventil för klimatanläggning (4-cyl. 2.0 l diesel); Kylpump för EGR (4-cyl. 2.0 l diesel)	10
	Reglerventil bränsleflöde (motor D4162T)	
	Luftmassmätare (5-cyl. diesel, 6-cyl.); Reglerventiler (5-cyl. diesel); Insprutningsventiler (5-, 6-cyl. bensin); Motorstyrenhet (5-, 6-cyl. bensin)	15

	Funktion	A
38	Magnetkoppling A/C (5-, 6-cyl.); Ventiler (1.6 l, 5-, 6-cyl.); Motorstyrenhet (6-cyl.); Solenoider (6-cyl. utan turbo); Stålmotorer inloppsör (6-cyl. utan turbo); Luftmassmätare (5-cyl. bensin); Oljenivågivare (5-cyl. diesel)	10
	Ventiler (4-cyl. 2.0 l); Oljepump (4-cyl. 2.0 l bensin); Lambdasond, mittre (4-cyl. 2.0 l bensin); Lambdasond, bakre (4-cyl. 2.0 l diesel)	15
39	Lambdasonder (1.6 l bensin); Lambdasond (5-cyl. diesel); Styrenhet kylarjalusi (1.6 l diesel, 5-cyl. diesel)	10
	Lambdasond, främre (4-cyl. 2.0 l); Lambdasond, bakre (4-cyl. 2.0 l bensin); EVAP-ventil (5-, 6-cyl. bensin); Lambdasonder (5-, 6-cyl. bensin)	15



	Funktion	A
40	Kylvätskepump (1.6 l bensin Start/Stop)	10
	Kylvätskepump (5-cyl. bensin); Vevhusventilationsvärmare (5-cyl. bensin); Oljepump automatväxellåda (5-cyl. bensin Start/Stop)	
	Tändspolar (4-cyl. 2.0 l bensin)	15
	Dieselfiltervärmare (diesel)	20
41	Styrenhet kylarjalusi (5-cyl. bensin)	5
	Magnetkoppling A/C (4-cyl. 2.0 l bensin)	7,5
	Vevhusventilationsvärmare (5-cyl. diesel); Oljepump automatväxellåda (5-cyl. diesel Start/Stop)	10
	Magnetkoppling A/C (4-cyl. 2.0 l diesel); Glödstyrenhet (4-cyl. 2.0 l diesel); Oljepump (4-cyl. 2.0 l diesel)	15
42	Kylvätskepump (4-cyl. 2.0 l bensin)	50
	Glödstift (diesel)	70

	Funktion	A
43	Kylfläkt (1.6 l, 4-cyl. 2.0 l bensin, 5-cyl. bensin)	60
	Kylfläkt (6-cyl., 4-cyl. 2.0 l diesel, 5-cyl. diesel)	80
44	Styrervo	100

A För bilar med Start/Stop-funktion är denna säkringsplats tom – se i stället Säkringar – i motorrummets kallzon (s. 379).

#### Relaterad information

- Säkringar – under handskfack (s. 374)
- Säkringar – i styrenhet under handskfack (s. 376)
- Säkringar – i lastutrymme (s. 378)



## Säkringar – under handskfack

Säkringar under handskfack skyddar bl.a. infotainment- och sätesfunktioner.



### Positioner

	Funktion	A
1	Primärsäkring för audiostyrenhet*; Primärsäkring för säkringar 16–20: Infotainment	40
2	–	–
3	–	–
4	Eluppvärmd ratt*	10
5	–	–

	Funktion	A
6	–	–
7	12 V-uttag lastutrymme*	15
8	Kontrollpanel förardörr	20
9	Kontrollpanel främre passagerardörr	20
10	Kontrollpanel bakre passagerardörr höger	20

	Funktion	A
11	Kontrollpanel bakre passagerardörr vänster	20
12	Keyless*	20
13	Elmanövrerat säte förarsida*	20
14	Elmanövrerat säte passagerarsida*	20
15	–	–



	Funktion	A
16	Infotainmentstyrenhet eller Bildskärm <sup>A</sup>	5
17	Audiostyrenhet (förstärkare)*; Digitalradio*; TV*	10
18	Audiostyrenhet eller Styrenhet Sensus <sup>A</sup>	15
19	Telematik*; Bluetooth*	5
20	–	–
21	Taklucka*; Innerbelysning tak; Klimatsensor*; Spjällmotorer luftintag	5
22	12 V-uttag tunnelkonsol	15
23	Sätessvärme bak höger*	15
24	Sätessvärme bak vänster*	15
25	–	–
26	Sätessvärme fram passagerarsida	15
27	Sätessvärme fram förarsida	15
28	Parkeringsassistans*; Parkeringskamera*; Dragkroksstyrenhet*	5

	Funktion	A
29	AWD-styrenhet*	15
30	Aktivt chassi Four-C*	10

<sup>A</sup> Vissa modellvarianter.

### Relaterad information

- Säkringar – i motorrum (s. 370)
- Säkringar – i styrenhet under handskfack (s. 376)
- Säkringar – i lastutrymme (s. 378)
- Säkringar – i motorrummets kallzon (s. 379)



## Säkringar – i styrenhet under handskfack

Säkringar i styrenhet under handskfack skyddar bl.a. krockkudde- och kollisionsvarningsfunktioner.

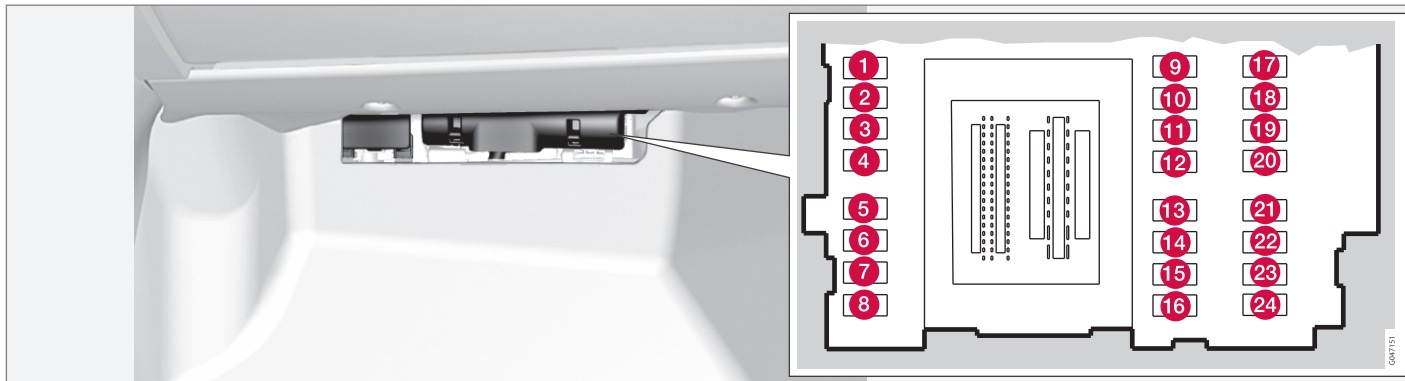

### Positioner

	Funktion	A
1	Bakrutetorkare	15
2	–	–
3	Innerbelysning; Förardörrens reglagepanel fönsterhissar; Elmanövrerade säten*	7,5
4	Kombiinstrument	5

	Funktion	A
5	Adaptiv farthållare ACC*; Kollisionsvarning*	10
6	Innerbelysning; Regnsensor*	7,5
7	Rattmodul	7,5
8	Centrallås tanklucka	10
9	Bakrutespolare	15

	Funktion	A
10	Vindrutespolare	15
11	Upplåsning baklucka	10
12	Fällbart nackskydd*	10
13	Bränslepump	20
14	Rörelsesensor, larm*; Klimatpanel	5



	Funktion	A
15	Rattlås	15
16	Larmsiren*; Diagnosuttag OBDII	5
17	–	–
18	Krockkuddar	10
19	Kollisionsvarning*	5
20	Gaspedalgivare; Avbländning inre backspegel*; Sätessvärme bak* Elektrisk extravärmare*	7,5
21	Infotainmentstyrenhet (Performance); Audio (Performance)	15
22	Bromsljus	5
23	Taklucka*	20
24	Startspärr	5

#### Relaterad information

- Säkringar – i motorrum (s. 370)
- Säkringar – under handskfack (s. 374)
- Säkringar – i lastutrymme (s. 378)
- Säkringar – i motorrummets kallzon (s. 379)



## Säkringar – i lastutrymme

Säkringar i lastutrymme skyddar bl.a. släpvagns- och eldriftsfunktioner.

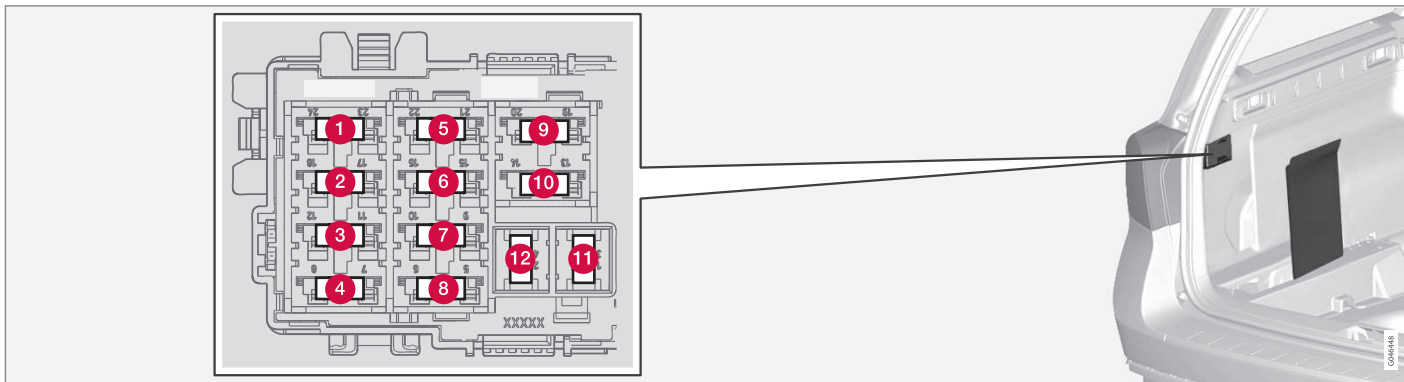

Centralen är placerad bakom klädseln på vänster sida.

### Positioner

	Funktion	A
1	Elektrisk parkeringsbroms vänster	30
2	Elektrisk parkeringsbroms höger	30
3	Eluppvärmd bakruta	30
4	Släpvagnsuttag 2*	15
5	Elmanövrerad baklucka*	20

	Funktion	A
6	–	–
7	–	–
8	–	–
9	–	–
10	–	–

	Funktion	A
11	Släpvagnsuttag 1*	40
12	–	–

### Relaterad information

- Säkringar – i motorrum (s. 370)
- Säkringar – under handskfack (s. 374)
- Säkringar – i styrenhet under handskfack (s. 376)
- Säkringar – i motorrummets kallzon (s. 379)





## Säkringar – i motorrummets kallzon

Säkringar i motorrummets kallzon finns i bil med Start/Stop-funktion.

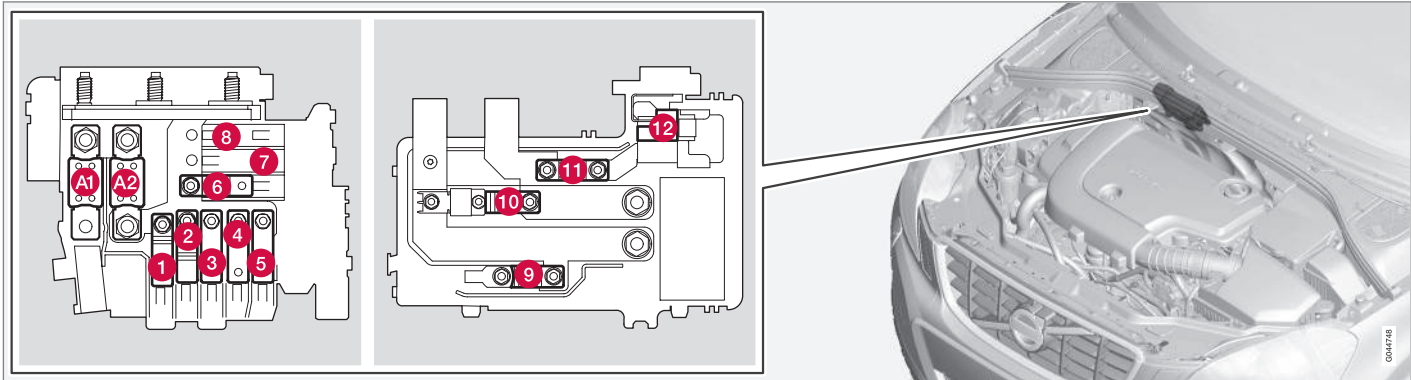

Placering säkringar för Start/Stop-funktion.

- Säkringar A1 och A2 är av typ "MEGA Fuse" och får enbart bytas av en verkstad<sup>14</sup>.
- Säkringar 1–11 är av typ "Midi Fuse" och får enbart bytas av en verkstad<sup>14</sup>.
- Säkring 12 är av typ "Mini Fuse".

För mer information om Start/Stop – se Start/Stop\* (s. 272).

### Positioner

	Funktion	A
A1	Huvudsäkring för elcentral i motorrum	175
A2	Huvudsäkring för Central elektronikstyrenhet (CEM) under handskfack, relä-/säkringscentral under handskfack, elcentral i lastutrymme	175

	Funktion	A
1	Elektrisk extravärmare*	100
2	Primärsäkring för Central elektronikstyrenhet (CEM) under handskfack	50
3	Primärsäkring för relä-/säkringscentral under handskfack	60

<sup>14</sup> En auktoriserad Volvoverkstad rekommenderas.



	Funktion	A
4	Primärsäkring för relä-/säkringscentral under handskfack	60
5	Primärsäkring för elcentral i lastutrymme	60
6	Kupéfläkt	40
7	–	–
8	–	–
9	Startrelä	30
10	Intern diod	50
11	Stödbatteri	70
12	Central elektronikstyrenhet (CEM) – referensspänning stödbatteri; Laddningspunkt stödbatteri	15

### Relaterad information

- Säkringar – i motorrum (s. 370)
- Säkringar – under handskfack (s. 374)
- Säkringar – i styrenhet under handskfack (s. 376)
- Säkringar – i lastutrymme (s. 378)



## Biltvätt

Bilen bör tvättas så snart den blivit smutsig. Håll till på en spolplatta med oljeavskiljare. Använd bilschampo.

### Tvätta för hand

- Avlägsna fågelspilling från lacken så snart som möjligt. Den innehåller kemikalier som påverkar och missfärgar lacken mycket snabbt. Det rekommenderas att eventuella missfärgningar avlägsnas av en auktoriserad Volvoverkstad.
- Spola underredet.
- Spola hela bilen tills den lösa smutsen avlägsnats för att minska risken för tvättrepor. Spruta inte direkt på låsen.
- Vid behov använd kallavfettningsmedel på hårt nedsmutsade ytor. Observera att ytorna då inte får vara solvarma!
- Tvätta med svamp och bilschampo och rikligt med ljummet vatten.
- Tvätta torkarbladen med ljummen tvållösning eller bilschampo.
- Torka bilen torr med ett rent, mjukt sämskskinn eller en vattenskrapa. Om man undviker att låta vattendroppar själv-torka i starkt solljus minskar risken för vattentorkfläckar som kan behöva poleras bort.

### VARNING

Låt alltid motortvätt utföras av en verkstad. Om motorn är varm finns risk för brand.

### VIKTIGT

Smutsiga strålkastare har försämrad funktionalitet. Rengör dem regelbundet, till exempel vid bränslepåfyllning.

Använd inga frätande rengöringsmedel utan använd vatten och en icke repande svamp.

### OBS

Yttre belysning såsom strålkastare, dimljus och baklampor kan tillfälligt få kondens på insidan av glaset. Detta är normalt, all ytterbelysning är konstruerad för att motstå detta. Kondens ventileras normalt ut ur lamphuset då lampan varit tänd en stund.

### Torkarblad

Asfalts-, damm- och saltrester på torkarbladet samt insekter, is m.m. på vindrutan försämrar bladets livslängd.

Vid rengöring:

– Ställ torkarbladen i serviceläge, se Torkarblad (s. 359).

### OBS

Tvätta regelbundet torkarblad och vindruta med ljummen tvållösning eller bilschampo. Använd inga starka lösningsmedel.

### Automattvätt

En automattvätt är ett enkelt och snabbt sätt att få bilen ren, men den kommer inte åt på alla ställen. För att uppnå bra resultat rekommenderas att tvätta bilen för hand.

### OBS

Under de första månaderna ska bilen endast handtvättas. Detta eftersom lacken är känsligare när den är ny.

### Högtryckstvätt

Vid högtryckstvätt, använd svepande rörelser och se till att munstycket inte kommer närmare bilens ytor än 30 cm (avståndet gäller alla exteriöra detaljer). Spruta inte direkt på låsen.

### Prova bromsarna

### VARNING

Provbromsa alltid efter tvättning, även pareringsbromsen, så att fukt och korrosion inte angriper bromsbeläggen och försämrar bromsarna.



Tryck lätt på bromspedalen då och då vid körning av längre sträckor i regn eller snöslask. Friktionsvärmerna gör att bromsbeläggen värms upp och torkar. Gör samma sak efter start i mycket fuktig eller kall väderlek.

## Exteriöra plast-, gummi- och prydnadsdetaljer

För rengöring och vård av infärgade plastartiklar, gummi- och prydnadsdetaljer, till exempel blanklister, rekommenderas speciellt rengöringsmedel som finns hos Volvoåterförsäljare. Vid användning av sådant rengöringsmedel ska instruktionerna följas noggrant.

### VIKTIGT

Undvik vaxning samt polering på plast och gummi.

Vid användning av avfettningsmedel på plast och gummi, om nödvändigt gnugga endast med lätt tryck. Använd mjuk tvättsvamp.

Polering av blanklister kan nöta bort eller skada det blanka ytskiktet.

Polermedel som innehåller slipmedel ska inte användas.

## Fälgar

Använd endast fälgrengöringsmedel som rekommenderas av Volvo.

Starka fälgrengöringsmedel kan skada ytan och orsaka fläckar på förkromade aluminiumfälgar.

## Relaterad information

- Polering och vaxning (s. 382)
- Rengöring av interiör (s. 383)
- Vatten- och smutsavvisande ytskikt (s. 383)

## Polering och vaxning

*Polera och vaxa bilen när lacken är matt eller för att ge den ett extra skydd.*

*Bilen behöver inte poleras förrän den är minst ett år gammal, vaxning kan göras tidigare. Polera och vaxa inte bilen i direkt solljus.*

Tvätta och torka bilen mycket noga före polering eller vaxning. Tvätta bort asfalt eller tjärstänk med asfaltsborttagare eller lacknafta. Svårare fläckar kan tas bort med fin slippasta (rubbing) avsedd för billack.

Polera först med polish och vaxa sedan med flytande eller fast vax. Följ noga instruktionerna på förpackningarna. Många preparat innehåller både polish och vax.

### VIKTIGT

Enbart lackbehandlingsrekommenderade av Volvo ska användas. Andra behandlingar; såsom konservering, försegling, skydd, glansförsegling eller liknande kan skada lacken. Lackskada orsakad av sådana behandlingar täcks inte av Volvos garanti.

## Relaterad information

- Biltvätt (s. 381)



### Vatten- och smutsavvisande ytskikt

Rutorna är behandlade med ett ytskikt som förbättrar sikten vid svåra väderförhållanden.

### Vatten- och smutsavvisande ytskikt\*



Det sker ett naturligt slitage på de vattenavvisande ytskikten.

Skötsel:

- Använd aldrig produkter som bilvax, avfettningsmedel eller liknande på glasytan då detta kan förstöra dess vattenavvisande egenskaper.
- Var försiktig vid rengöring så att inte glasytan repas.
- För att undvika skador på glasytan vid isborttagning – använd endast isskrapa av plast.
- För att de vattenavvisande egenskaperna ska bestå rekommenderas en behandling med ett speciellt efterbehandlingsmedel som finns hos Volvoåterförsäljare. Det bör användas första gången efter tre år och därefter varje år.

### ! VIKTIGT

Använd inte isskrapa av metall för att ta bort is från rutorna. Använd eluppvärmningen för att ta bort is från speglarna, se Rutor och backspeglar – eluppvärmning (s. 101).

### Relaterad information

- Biltvätt (s. 381)

### Rostskydd

Bilen fick ett mycket noggrant och komplett rostskydd redan i fabriken. Delar av karossen består av galvaniserad plåt. Underredet är skyddat av ett nötningsbeständigt rostskyddsmedel. En tunn, penetrerande rostskyddsvätska sprutades in i utsatta balkar, hålrum, slutna sektioner och sidodörrar.

### Kontroll och underhåll

Smuts och vägsalt leder lätt till korrosion, därför är det viktigt att hålla bilen ren. För att upprätthålla bilens rostskydd behöver det regelbundet kontrolleras och eventuellt förbättras.

Under normala förhållanden kräver rostskyddet ingen efterbehandling förrän efter ca 12 år. Efter denna tid bör efterbehandling göras med tre års intervall. Volvo rekommenderar att låta en auktoriserad Volvoverkstad hjälpa dig om bilen behöver efterbehandlas.

### Relaterad information

- Lackskador (s. 385)

### Rengöring av interiör

Använd endast rengöringsmedel och bilvårdsprodukter som rekommenderas av Volvo. Rengör regelbundet och följ instruktionerna som medföljer bilvårdsprodukten.

Det är viktigt med dammsugning innan rengöring med rengöringsmedel.

### Mattor och lastutrymme

Ta ut iläggsmattorna för separat rengöring av golvmattan och iläggsmattorna. Använd dammsugare för att suga bort damm och smuts. Vardera iläggsmatta sitter fast med piggar.

– Ta tag i iläggsmattan vid vardera pigg och lyft mattan rakt upp.

Sätt iläggsmattan på plats genom att trycka fast den vid vardera pigg.



### VARNING

Använd endast en iläggsmatta vid varje plats och kontrollera innan färd att mattan vid förarplatsen är ordentligt nedstucken och förankrad i piggarna för att inte komma i kläm vid och under pedalerna.

Till fläckar på golvmattan rekommenderas, efter dammsugning, speciellt textilrengöringsmedel. Golvmattor ska rengöras med medel som rekommenderas av din Volvoåterförsäljare.



## Fläckar på textilklädsel och takklädsel

För att inte försämra klädselns brandhårdighetsegenskaper rekommenderas speciellt textilrengöringsmedel som finns hos Volvo-återförsäljare.

### VIKTIGT

Vassa föremål och kardborreförslutningar kan skada bilens textilklädsel.

## Fläckar på läderklädsel

Volvos läderklädsel är behandlad för att bevara sitt ursprungliga utseende.

Läderklädsel åldras och får en vacker patina med tiden. Läder förädlas och bearbetas för att det ska bibehålla sina naturliga egenskaper. Det blir försett med ett skyddande ytskikt, men för att bibehålla både egenskaper och utseende krävs regelbunden rengöring. Volvo erbjuder en heltäckande produkt för rengöring och efterbehandling av läderklädsel som, då den används enligt instruktionerna, bevarar lädrets skyddande ytskikt. Efter en tids användning kommer lädrets naturliga utseende ändå att framträda mer eller mindre beroende på lädrets ytstruktur. Detta är en naturlig mognad av lädret och visar att det är en naturprodukt.

Volvo rekommenderar att för att uppnå bästa resultat rengöra och applicera skyddskrämen till fyra gånger per år (eller fler vid behov).

Volvo Leather Care kit finns att köpa hos din Volvoåterförsäljare.

### VIKTIGT

- En del färgade klädesplagg (till exempel jeans och mockaplagg) kan missfärga klädseln.
- Använd aldrig starka lösningsmedel. Det kan skada såväl textil-, vinyl- som läderklädsel.

## Tvättråd för läderklädsel

1. Håll läderrengöring på den förfuktade svampen och krama fram ett kraftigt skum.
2. Arbeta bort smutsen med lätta cirkulerande rörelser.
3. Badda noga med svampen på fläckarna. Låt svampen suga upp fläcken. Gnugga inte.
4. Torka av med ett mjukt papper eller en duk och låt lädret torka helt.

## Skyddsbehandling av läderklädsel

1. Håll lite av skyddskrämen på filtduken och massera in ett tunt skikt av kräm med lätta cirkulerande rörelser på lädret.
2. Låt lädret torka i 20 minuter före användning.

Lädret har nu fått ett förbättrat fläckskydd och UV-skydd.

## Tvättråd för läderratt

- Ta bort smuts och damm med en mjuk förfuktad svamp och neutral tvål.
- Läder behöver andas. Täck aldrig över läderratten med skydd av plast.
- Använd naturliga oljor. För bästa resultat rekommenderas Volvos lädervårdsmedel.

## Om ratten får fläckar:

**Grupp 1** (bläck, vin, kaffe, mjölk, svett och blod)

- Använd mjuk trasa eller svamp. Blanda en 5 %- ammoniumlösning. (För blodfläckar, använd en lösning av 2 dl vatten och 25 g salt.)

## **Grupp 2** (fett, olja, såser och choklad)

1. Samma procedur som för grupp 1.
2. Polera med ett absorberande papper eller duk.

## **Grupp 3** (torr smuts, damm)

1. Använd mjuk borste för att ta bort smutsen.
2. Samma procedur som för grupp 1.

## Fläckar på interiöra plast-, metall- och trädetaljer

För rengöring av interiöra detaljer och ytor rekommenderas lätt vattenfuktad splittfibernduk eller microfiberduk som finns hos Volvo-återförsäljare.



Skrapa eller gnid aldrig på en fläck. Använd aldrig starka fläckborttagningsmedel. I svårare fall kan speciellt rengöringsmedel som finns hos Volvoåterförsäljare användas.

### ! VIKTIGT

Använd inte lösningsmedel med hög alkoholhalt, t.ex. spolarvätska, för att rengöra kombiinstrumentet.

### Säkerhetsbälten

Använd vatten och syntetiskt tvättmedel, särskilt textilrengöringsmedel finns hos din Volvoåterförsäljare. Tillse att bältet är torrt innan det rullas tillbaka in igen.

### Relaterad information

- Biltvätt (s. 381)

### Lackskador

*Lacken utgör en viktig del av bilens rostskydd och behöver därför kontrolleras regelbundet. De vanligaste lackskadorna är mindre stenscott, repor och skador på t.ex. skärmkanter, dörrar och stötfångare.*

### Bättring av mindre lackskador

För att undvika rostangrepp bör lackskador åtgärdas omgående.

### Materiel

- grundfärg (primer)<sup>15</sup> – för t.ex. plastklädda stötfångare finns särskild vidhäftningsprimer på sprayburk
- baslack och klarlack – finns på sprayburkar eller som färgpennor/stift<sup>16</sup>
- maskeringstejp
- fin slipduk<sup>15</sup>.

### Kulörkod

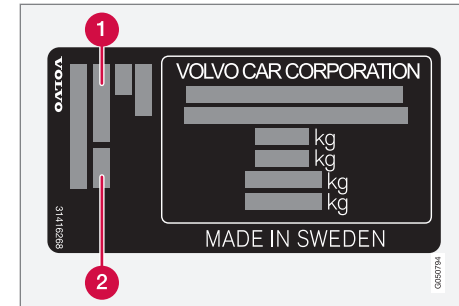

- 1 Exteriör kulörkod
- 2 Eventuell sekundär exteriör kulörkod

Det är viktigt att använda rätt kulör. För produktdekals placering, se Typbeteckningar (s. 388).

<sup>15</sup> Eventuellt.

<sup>16</sup> Följ instruktionerna som följer med förpackningen för färgpennan/stiftet.



### Reparera mindre lackskador såsom stenskott och repor

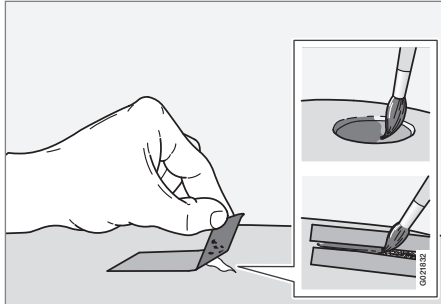

Innan arbetet påbörjas måste bilen vara rentvättad och torr samt ha en temperatur över 15 °C.

1. Fäst en bit maskeringstejp över den skadade ytan. Dra sedan av tejpbiten så att eventuella lackrester följer med.

Om skadan nått ner till en metallyta (plåt) är det lämpligt att använda en grundfärg (primer). Vid skada i en plastyta bör en vidhäftningsprimer användas för bättre resultat – spruta i sprayburkens lock och pensla tunt.

2. Före målning kan vid behov (t.ex. om det finns ojämna kanter) en lätt slipning med mycket fint slipmaterial göras lokalt. Ytan rengörs noggrant och får torka.

3. Rör om grundfärgen (primer) väl och applicera med hjälp av en fin pensel, tändsticka eller dylikt. Avsluta med baslack och klarlack när grundfärgen torkat.
4. Vid repor, gör som tidigare, men maskera runt skadan för att skydda den oskadade lacken.

#### **i** OBS

Om stenskottet inte nått ner till metallytan (plåten) och ett oskadat färgskikt fortfarande finns kvar – fyll i baslack och klarlack direkt efter att ytan gjorts ren.

#### Relaterad information

- Rostskydd (s. 383)



# 11

## SPECIFIKATIONER

01 10  
00 11

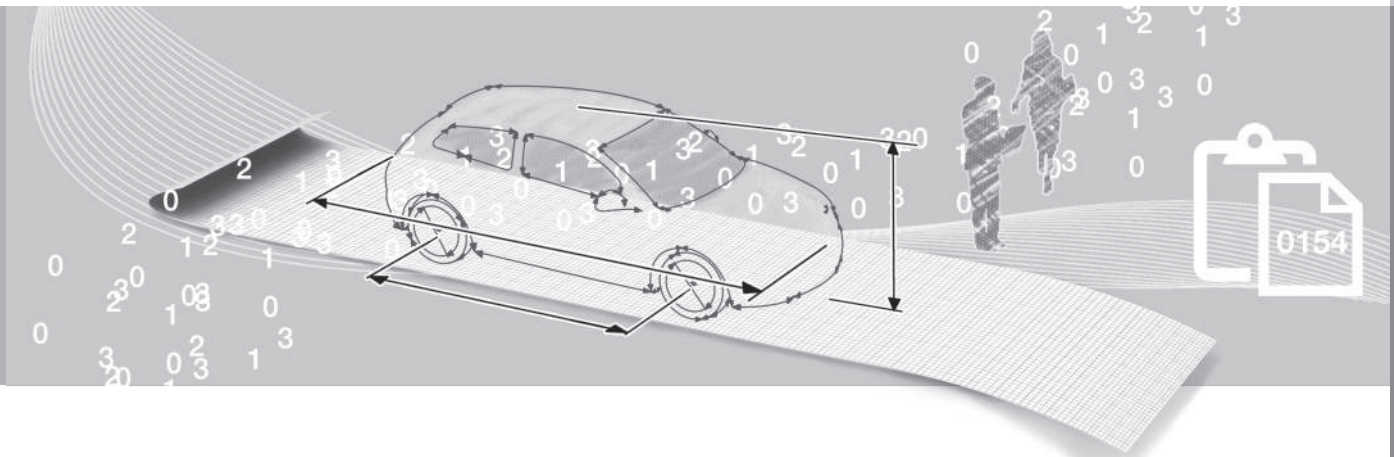

## Typbeteckningar

*Typbeteckning, chassinummer etc., dvs. bilunik information kan utläsas på en dekal i bilen.*

## Placering av dekaler

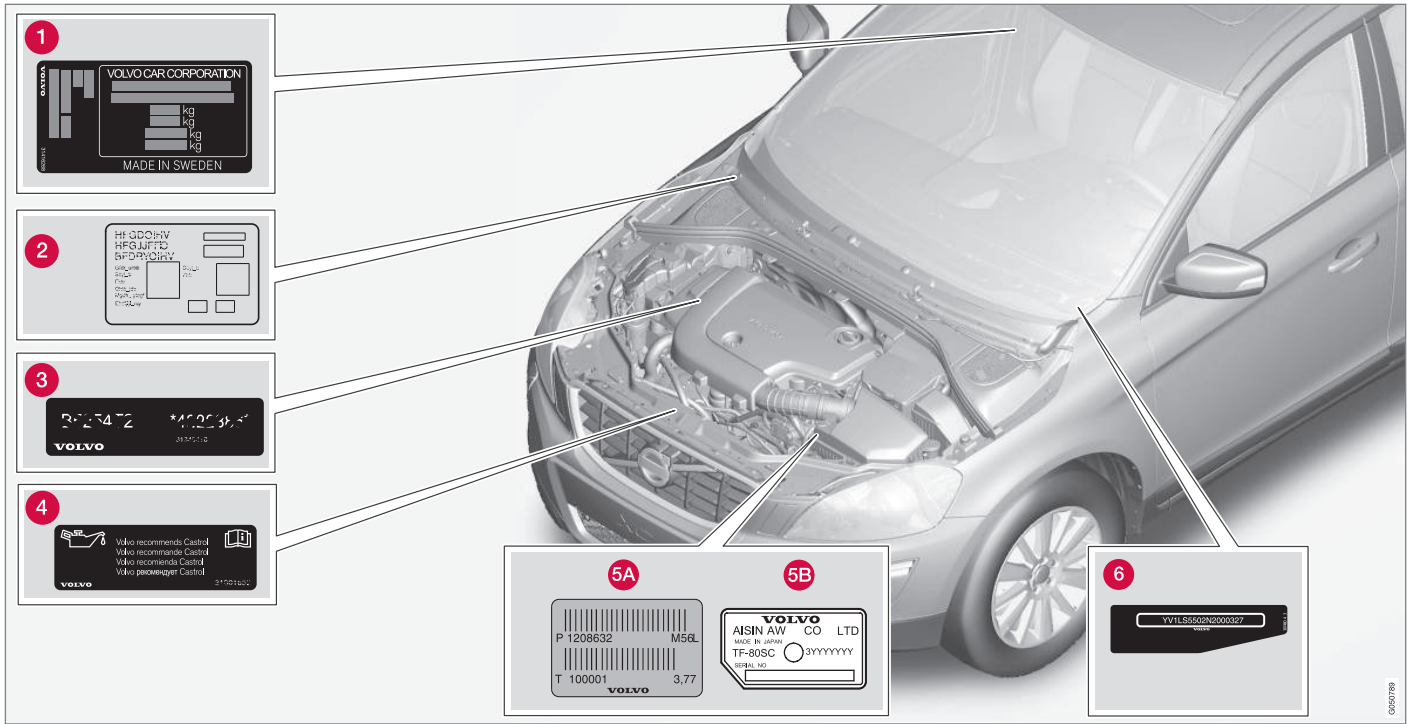

Vid alla kontakter med Volvoåterförsäljaren om bilen och vid beställning av reservdelar och tillbehör kan det underlätta om man vet

bilens typbeteckning, chassi- och motornummer.

**1** Typbeteckning, chassinummer, tillåtna maxvikter och kodbeteckning för exteriör kulör samt typgodkännendenummer.

# 11 Specifikationer



Dekalen blir synlig när höger bakdörr öppnas.

- 2 Dekal för parkeringsvärmare.
- 3 Motorkod och motorns tillverkningsnummer.
- 4 Dekal för motorolja.
- 5 Växellådans typbeteckning och tillverkningsnummer.
  - A Manuell växellåda
  - B Automatväxellåda
- 6 Bilen s identifikationsnummer. (VIN Vehicle Identification Number)

I bilens registreringsbevis finns ytterligare information om bilen.



## OBS

De dekaler som visas i ägarmanualen gör inte anspråk på att vara exakta avbildningar av de som finns i bilen. Syftet är att visa ungefär hur de ser ut och ungefär var på bilen de finns. Den information som gäller just din bil finns på respektive dekal på din bil.

## Relaterad information

- Vikter (s. 393)
- Motorspecifikationer (s. 397)

**Mått**

Mått på bilens längd, höjd etc. kan utläsas i tabellen.

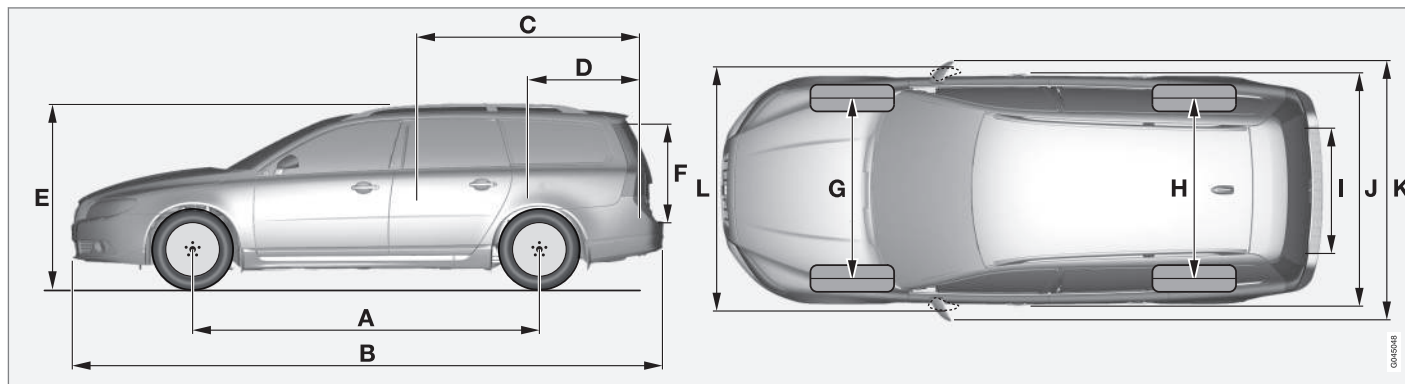

V70.

	Mått	mm
A	Hjulbas	2816
B	Längd	4814
C	Lastlängd, golv, fällt säte	1878
D	Lastlängd, golv	1089
E	Höjd	1547
F	Lasthöjd	724

	Mått	mm
G	Spårvidd fram	1588 <sup>A</sup>
		1578 <sup>B</sup>
H	Spårvidd bak	1586 <sup>A</sup>
		1576 <sup>B</sup>
I	Lastbredd, golv	1153
J	Bredd	1861 (1876 <sup>C</sup> )

	Mått	mm
K	Bredd inkl. backspeglar	2106
L	Bredd inkl. infällda backspeglar	1907

A med 16"50- och 17"50-hjul  
 B med 17"55- och 18"55-hjul  
 C med Keyless drive\*

# 11 Specifikationer

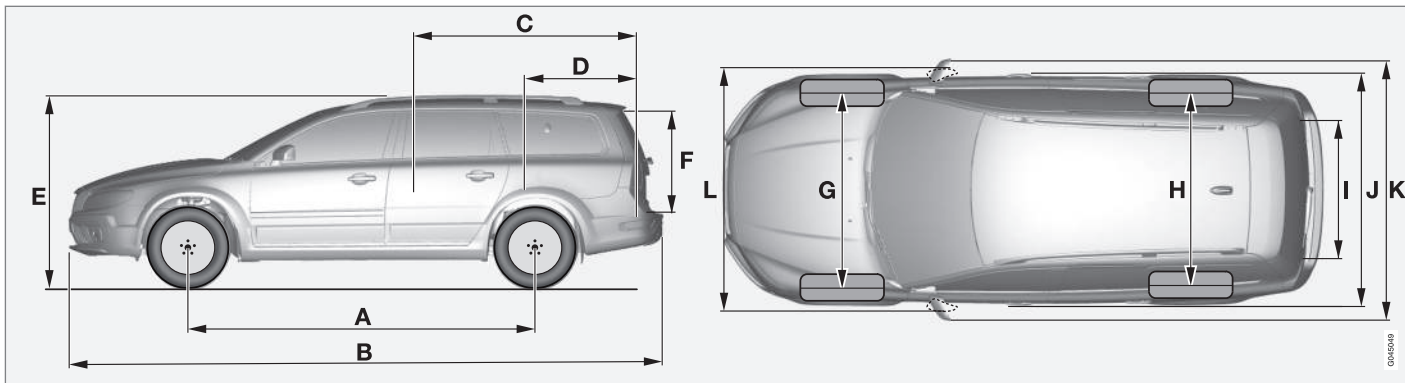

XC70.

	Mått	mm
A	Hjulbas	2815
B	Längd	4838
C	Lastlängd, golv, fällt säte	1878
D	Lastlängd, golv	1089
E	Höjd	1604
F	Lasthöjd	724
G	Spårvidd fram	1614 <sup>A</sup> 1604 <sup>B</sup>

	Mått	mm
H	Spårvidd bak	1580 <sup>A</sup> 1570 <sup>B</sup>
I	Lastbredd, golv	1153
J	Bredd	1870 (1876 <sup>C</sup> )
K	Bredd inkl. backspeglar	2119
L	Bredd inkl. infällda backspeglar	1925

A med 16"50-hjul  
 B med 17"55- och 18"55-hjul  
 C med Keyless drive\*

0010090

## Vikter

Max. totalvikt etc. kan utläsas på en dekal i bilen.

Tjänstevikten inkluderar föraren, bränsletankens vikt då den är fylld till 90 %, alla oljor och vätskor.

Passagerarnas vikt och monterade tillval samt kultryck (s. 394) (vid påkopplad släpvagn) påverkar lastförmågan och räknas inte in i tjänstevikten.

Tillåten Max. last = Totalvikt – Tjänstevikt.

### OBS

Dokumenterad tjänstevikt gäller bil i basutförande – alltså en bil utan extra utrustning eller tillval. Det innebär att för varje tillval som adderas, minskar bilens lastkapacitet motsvarande tillvalets vikt.

Exempel på tillval som reducerar lastkapaciteten är utrustningsnivåerna Kinetic/Momentum/Summum samt andra tillval såsom Dragkrok, Lasthållare, Takbox, Ljudanläggning, Extraljus, GPS, Bränsle-driven värmare, Skyddsgaller, Mattor, Insynsskydd, Elmanövrerade säten, etc.

Att väga bilen är ett säkert sätt att få reda på tjänstevikten för just Din bil.

### VARNING

Bilens köregenskaper förändras beroende på hur tungt lastad bilen är och hur lasten är placerad.

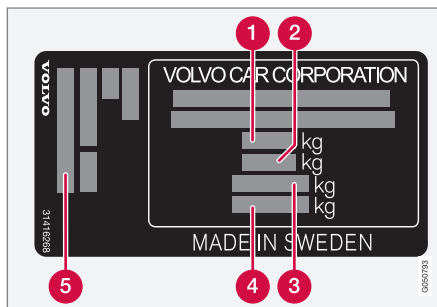

För information om dekalens placering, se Typbeteckningar (s. 388).

- 1** Max. totalvikt
- 2** Max. tågvikt (bil+släp)
- 3** Max. framaxeltryck
- 4** Max. bakaxeltryck
- 5** Utrustningsnivå

Max. last: Se registreringsbevis.

Max. taklast: 100 kg.

### Relaterad information

- Dragvikt och kultryck (s. 394)

**Dragvikt och kultryck**

Dragvikt och kultryck för körning med släpvagn kan utläsas i tabellerna.

**Maxvikt bromsad släpvagn****i OBS**

Användning av svängningsdämpare på draganordningen rekommenderas för släpvagn tyngre än 1800 kg.

V70 Motor	Motorkod <sup>A</sup>	Växellåda	Maxvikt bromsad släpvagn (kg)	Max. kultryck (kg)
Alla	Alla	Alla	1200	50
T4	B4164T	Manuell, MMT6	1600	75
T4	B4164T	Automat, MPS6	1600	75
T4F	B4164T2	Manuell, MMT6	1600	75
T4F	B4164T2	Automat, MPS6	1600	75
T5	B4204T11	Automat, TG-81SC	1800	90
T6 AWD	B6304T4	Automat, TF-80SC	2000	90
D2	D4162T	Manuell, MMT6	1300	75
D2	D4162T	Automat, MPS6	1300	75
D3	D5204T7	Manuell, M66	1600	75
D3	D5204T7	Automat, TF-80SD	1600	75
D4	D5204T3	Manuell, M66	1600	75
D4	D5204T3	Automat, TF-80SC <sup>B</sup> / TF-80SD <sup>C</sup>	1600	75



V70 Motor	Motorkod <sup>A</sup>	Växellåda	Maxvikt bromsad släpvagn (kg)	Max. kultryck (kg)
D4	D4204T5	Manuell, M66	1800	90
D4	D4204T5	Automat, TG-81SC	1800	90
D4 AWD	D5244T12	Automat, TF-80SC	2000	90
D4 AWD	D5244T17	Automat, TF-80SC	2000	90
D5	D5244T11	Manuell, M66	1800	90
D5	D5244T15	Automat, TF-80SC	2000	90
D5 AWD	D5244T15	Automat, TF-80SC	2000	90

<sup>A</sup> Motorkod, detalj- och tillverkningsnummer kan avläsas på motorn, se Typbeteckningar (s. 388).

<sup>B</sup> Utan Start/Stop.

<sup>C</sup> Med Start/Stop.

XC70 Motor	Motorkod <sup>A</sup>	Växellåda	Maxvikt bromsad släpvagn (kg)	Max. kultryck (kg)
Alla	Alla	Alla	1200	50
3.2 AWD	B6324S5	Automat, TF-80SC	1800	90
T5	B4204T11	Automat, TG-81SC	1800	90
T6 AWD	B6304T4	Automat, TF-80SC	2000	90
D4	D5204T3	Manuell, M66	1600	75
D4	D5204T3	Automat, TF-80SC <sup>B</sup> / TF-80SD <sup>C</sup>	1600	75
D4	D4204T5	Manuell, M66	1800	90

# 11 Specifikationer



XC70 Motor	Motorkod <sup>A</sup>	Växellåda	Maxvikt bromsad släpvagn (kg)	Max. kultryck (kg)
D4	D4204T5	Automat, TG-81SC	1800	90
D4 AWD	D5244T12	Manuell, M66	2100	90
D4 AWD	D5244T12	Automat, TF-80SC	2100	90
D4 AWD	D5244T17	Manuell, M66	2100	90
D4 AWD	D5244T17	Automat, TF-80SC	2100	90
D5 AWD	D5244T11	Manuell, M66	2100	90
D5 AWD	D5244T15	Automat, TF-80SC	2100	90

<sup>A</sup> Motorkod, detalj- och tillverkningsnummer kan avläsas på motorn, se Typbeteckningar (s. 388).

<sup>B</sup> Utan Start/Stop.

<sup>C</sup> Med Start/Stop.

## Maxvikt obromsad släpvagn

Maxvikt obromsad släpvagn (kg)	Max. kultryck (kg)
750	50

## Relaterad information

- Vikter (s. 393)
- Körning med släpvagn (s. 299)

**Motorspecifikationer**

Motorspecifikationer (effekt etc.) för respektive motoralternativ kan utläsas i tabellen.

**OBS**

Alla motorer finns inte på alla marknader.

V70 Motor	Motorkod <sup>A</sup>	Effekt (kW/rpm)	Effekt (hk/rpm)	Vridmoment (Nm/rpm)	Cylinderantal	Cylinderdiameter (mm)	Slaglängd (mm)	Slagvolym (liter)	Kompres-sionsförhåll- ande
T4	B4164T	132/5700	180/5700	240/1600-5000	4	79	81,4	1,596	10,0:1
T4F	B4164T2	132/5700	180/5700	240/1600-5000	4	79	81,4	1,596	10,0:1
T5	B4204T11	180/5500	245/5500	350/1500-4800	4	82	93,2	1,969	10,8:1
T6	B6304T4	224/5600	304/5600	440/2100-4200	6	82,0	93,2	2,953	9,3:1
D2	D4162T	84/3600	115/3600	270/1750-2500	4	75	88,3	1,560	16,0:1
D3	D5204T7	100/3500	136/3500	350/1500-2250	5	81,0	77	1,984	16,5:1
D4	D5204T3	120/3500	163/3500	400/1500-2750	5	81,0	77	1,984	16,5:1
D4	D4204T5	133/4250	181/4250	400/1750-2500	4	82,0	93,2	1,969	15,8:1
D4	D5244T12	133/4000	181/4000	420/1500-2500	5	81,0	93,2	2,400	16,5:1
D4	D5244T17	120/4000	163/4000	420/1500-2500	5	81,0	93,2	2,400	16,5:1
D5	D5244T11 <sup>B</sup>	158/4000	215/4000	420/1500-3250	5	81,0	93,15	2,400	16,5:1
D5	D5244T15 <sup>C</sup>	158/4000	215/4000	440/1500-3000	5	81,0	93,15	2,400	16,5:1

<sup>A</sup> Motorkod, detalj- och tillverkningsnummer kan avläsas på motorn, se Typbeteckningar (s. 388).

<sup>B</sup> Manuell växellåda

<sup>C</sup> Automatisk växellåda

# 11 Specifikationer



XC70 Motor	Motorkod <sup>A</sup>	Effekt (kW/rpm)	Effekt (hk/rpm)	Vridmoment (Nm/rpm)	Cylinder-antal	Cylinder-diameter (mm)	Slag-längd (mm)	Slagvo-lym (liter)	Kompres-sionsförhåll-ande
3.2 AWD	B6324S5	179/6400	243/6400	320/3200	6	84	96	3,192	10,8:1
T5	B4204T11	180/5500	245/5500	350/1500-4800	4	82	93,2	1,969	10,8:1
T6 AWD	B6304T4	224/5600	304/5600	440/2100-4200	6	82,0	93,2	2,953	9,3:1
D4	D5204T3	120/3500	163/3500	400/1500-2750	5	81,0	77	1,984	16,5:1
D4	D4204T5	133/4250	181/4250	400/1750-2500	4	82,0	93,2	1,969	15,8:1
D4 AWD	D5244T12	133/4000	181/4000	420/1500-2500	5	81,0	93,2	2,400	16,5:1
D4 AWD	D5244T17	120/4000	163/4000	420/1500-2500	5	81,0	93,15	2,400	16,5:1
D5 AWD	D5244T11 <sup>B</sup>	158/4000	215/4000	420/1500-3250	5	81,0	93,15	2,400	16,5:1
D5 AWD	D5244T15 <sup>C</sup>	158/4000	215/4000	440/1500-3000	5	81,0	93,15	2,400	16,5:1

A Motorkod, detalj- och tillverkningsnummer kan avläsas på motorn, se Typbeteckningar (s. 388).

B Manuell växellåda

C Automatisk växellåda

## Relaterad information

- Kylvätska - kvalitet och volym (s. 403)
- Motorolja - kvalitet och volym (s. 400)

## Motorolja – ogynnsamma körförhållanden

Ogynnsamma körförhållanden kan ge onormalt hög oljetemperatur eller oljeförbrukning. Nedan följer några exempel på ogynnsamma körförhållanden.

Kontrollera oljenivån (s. 348) oftare vid långvarig körning:

- med husvagn eller släpvagn
- i bergslandskap
- i hög hastighet
- i temperaturer kallare än  $-30\text{ }^{\circ}\text{C}$  eller varmare än  $+40\text{ }^{\circ}\text{C}$ .

Ovanstående gäller även vid kortare körsträckor vid låga temperaturer.

Välj en helsyntetisk motorolja vid ogynnsamma körförhållanden. Det ger ett extra skydd för motorn.

Volvo rekommenderar:



### ! VIKTIGT

För att uppfylla kraven för motorns serviceintervall fabriksfylls alla motorer med en speciellt anpassad syntetisk motorolja. Valet av olja har gjorts med stor omsorg och med hänsyn tagen till livslängd, startbarhet, bränsleförbrukning och miljöbelastning.

För att rekommenderade serviceintervall ska kunna tillämpas, krävs att godkänd motorolja används. Använd enbart föreskriven oljekvalitet, både vid påfyllning och vid oljebyte, annars riskerar du att påverka livslängd, startbarhet, bränsleförbrukning och miljöbelastning.

Volvo Personvagnar fransäger sig allt garantiansvar om inte motorolja med föreskriven kvalitet och viskositet används.

Volvo rekommenderar att oljebyte utförs på en auktoriserad Volvoverkstad.

## Relaterad information

- Motorolja – kvalitet och volym (s. 400)
- Motorolja – allmänt (s. 347)

# 11 Specifikationer

## Motorolja – kvalitet och volym

Motoroljekvalitet och volym för respektive motoralternativ kan utläsas i tabellen.

Volvo rekommenderar:



11

V70 Motor	Motorkod <sup>A</sup>	Oljekvalitet	Volym, inkl. oljefilter (liter)
T6	B6304T4	<b>Oljekvalitet: ACEA A5/B5</b> <b>Viskositet: SAE 0W-30</b>	ca 6,8
D3	D5204T7		ca 5,9
D4	D5204T3		ca 5,9
D4 AWD	D5244T12		ca 5,9
D4 AWD	D5244T17		ca 5,9
D5	D5244T11 <sup>B</sup>		ca 5,9
D5	D5244T15 <sup>C</sup>		ca 5,9
D2	D4162T	<b>Oljekvalitet: ACEA A5/B5</b> <b>Viskositet: SAE 5W-30</b> Vid körning under ogynnsamma förhållanden, använd ACEA A5/B5 SAE 0W-30	ca 3,8

V70 Motor	Motorkod <sup>A</sup>	Oljekvalitet	Volym, inkl. oljefilter (liter)
T4	B4164T	Certifierad och fabriksfylld olja: <b>Oljekvalitet WSS-M2C925-A</b> alternativ vid service: <b>Oljekvalitet: ACEA A5/B5</b> <b>Viskositet: SAE 5W-30</b>	ca 4,1
T4F	B4164T2		ca 4,1
T5	B4204T11	Castrol Edge Professional V 0W-20 eller VCC RBS0-2AE 0w20	ca 5,4
D4	D4204T5		ca 5,2

<sup>A</sup> Motorkod, detalj- och tillverkningsnummer kan avläsas på motorn, se Typbeteckningar (s. 388).

<sup>B</sup> Manuell växellåda.

<sup>C</sup> Automatisk växellåda.

XC70 Motor	Motorkod <sup>A</sup>	Oljekvalitet	Volym, inkl. oljefilter (liter)
3.2 AWD	B6324S5	<b>Oljekvalitet: ACEA A5/B5</b> <b>Viskositet: SAE 0W-30</b>	ca 6,8
T6 AWD	B6304T4		ca 6,8
D4	D5204T3		ca 5,9
D4 AWD	D5244T12		ca 5,9
D4 AWD	D5244T17		ca 5,9
D5 AWD	D5244T11 <sup>B</sup>		ca 5,9
D5 AWD	D5244T15 <sup>C</sup>		ca 5,9



XC70 Motor	Motorkod <sup>A</sup>	Oljekvalitet	Volym, inkl. oljefilter (liter)
T5	B4204T11	Castrol Edge Professional V 0W-20 eller VCC RBS0-2AE 0w20	ca 5,4
D4	D4204T5		ca 5,2

A Motorkod, detalj- och tillverkningsnummer kan avläsas på motorn, se Typbeteckningar (s. 388).

B Manuell växellåda.

C Automatisk växellåda.

## Relaterad information

- Motorolja – ogynnsamma körförhållanden (s. 399)
- Motorolja – kontroll och påfyllning (s. 348)



## Kylvätska - kvalitet och volym

Kylvätskevolym för respektive motoralternativ kan utläsas i tabellen.

**Föreskriven kvalitet:** Av Volvo rekommenderad kylvätska utblandad med 50 % vatten<sup>1</sup>, se förpackning.

Motor <sup>A</sup>		Volym (liter)
D2	D4162T <sup>B</sup>	10,5
D2	D4162T <sup>C</sup>	11,1
3.2	B6324S5	8,9
T6	B6304T4	
D3	D5204T7	
D4	D5204T3	
D4 AWD	D5244T12	
D4 AWD	D5244T17	
D5	D5244T15	
D5	D5244T11	
T4	B4164T <sup>B</sup>	9,2
T4F	B4164T2 <sup>B</sup>	

Motor <sup>A</sup>		Volym (liter)
T4	B4164T <sup>C</sup>	9,8
T4F	B4164T2 <sup>C</sup>	
T5	B4204T11	8,3 (8,7 <sup>D</sup> )
D4	D4204T5	8,9 (9,2 <sup>D</sup> )

<sup>A</sup> Motorkod, detalj- och tillverkningsnummer kan avläsas på motorn, se Typbeteckningar (s. 388).

<sup>B</sup> Manuell växellåda

<sup>C</sup> Automatisk växellåda

<sup>D</sup> Gäller bil med bränsle driven värmare.

### Relaterad information

- Kylvätska – nivå (s. 351)

<sup>1</sup> Vattenkvaliteten ska uppfylla standard STD 1285,1.

## Transmissionsolja – kvalitet och volym

Föreskriven transmissionsolja och volym för respektive växellådsalternativ kan utläsas i tabellen.

### Manuell växellåda

Manuell växellåda	Volym (liter)	Föreskriven transmissionsolja
MMT6	ca 1,7	BOT 350 M3
M66	ca 1,9 (ca 1,45 <sup>A</sup> )	

A Gäller motor D4204T5.

### OBS

För MPS6 gäller oljebyten inom vissa serviceintervall.

För övriga växellådor behöver växellådsoljan inte bytas under normala körförhållanden. Vid ogynnsamma körförhållanden kan det dock vara nödvändigt.

### Automatisk växellåda

Automatisk växellåda	Volym (liter)	Föreskriven transmissionsolja
MPS6	ca 7,3	BOT 341
TF-80SC	ca 7,0	AW1

Automatisk växellåda	Volym (liter)	Föreskriven transmissionsolja
TF-80SD	ca 7,0	AW1
TG-81SC	ca 6,6 <sup>A</sup> ca 7,5 <sup>B</sup>	AW1

A Bensinmotorer

B Dieselmotorer

### OBS

För MPS6 gäller oljebyten inom vissa serviceintervall.

För övriga växellådor behöver växellådsoljan inte bytas under normala körförhållanden. Vid ogynnsamma körförhållanden kan det dock vara nödvändigt.

### Relaterad information

- Motorolja – ogynnsamma körförhållanden (s. 399)
- Typbeteckningar (s. 388)

## Bromsvätska – kvalitet och volym

Bromsvätska kallas mediet i ett hydrauliskt bromssystem som används för att överföra tryck från exempelvis en bromspedal via en huvudbromscylinder till en eller flera slavy-cylindrar som i sin tur påverkar en mekanisk broms.

**Föreskriven kvalitet:** DOT 4

**Volym:** 0,6 liter

### Relaterad information

- Broms- och kopplingsvätska – nivå (s. 352)

## Styrervoolja – kvalitet

Styrervoolja kallas mediet som används i bilens styrervosystem.

**Föreskriven kvalitet:** WSS M2C204-A2 eller likvärdig produkt.

### Relaterad information

- Styrervoolja – nivå (s. 352)

## Spolarvätska – kvalitet och volym

Spolarvätska används för att tillsammans med vind- och bakrutetorkare hålla bilens rutor och strålkastare rena och säkerställa sikten vid körning.

**Föreskriven kvalitet:** Av Volvo rekommenderad spolarvätska – med frostskydd vid kall väderlek och under fryspunkten.

### Volym:

- Bilar **med** strålkastar rengöring: 6,5 liter.
- Bilar **utan** strålkastar rengöring: 4,5 liter.

### Relaterad information

- Spolarvätska – påfyllning (s. 361)
- Torkarblad (s. 359)
- Torkare och spolning (s. 97)

### Bränsletank – volym

Bränsletankens volym för respektive motoralternativ kan utläsas i tabellen.

Motor	Volym (liter)	Föreskriven kvalitet
Bensinmotor	ca 70	Bensin: Bränsle – bensin (s. 295)
Dieselmotor	ca 70	Diesel: Bränsle – diesel (s. 296)

### Relaterad information

- Påfyllning av bränsle (s. 293)
- Motorspecifikationer (s. 397)

# 11 Specifikationer

## Bränsleförbrukning och CO<sub>2</sub>-utsläpp







Bränsleförbrukningen för ett fordon mäts i liter per 100 km och CO<sub>2</sub>-utsläppet i gram per km.







### Förklaring

 CO <sub>2</sub>	gram/km
	liter/100 km

	stadskörning
	landsvägskörning
	blandad körning







 **OBS**  
Om förbruknings- och emissionsdata saknas finns detta i ett bipackat supplement.

V70 							
		CO <sub>2</sub>		CO <sub>2</sub>		CO <sub>2</sub>	
T4 (B4164T)	man	177	7,6	118	5,1	139	6,0
T4 (B4164T)	aut	228	9,8	135	5,8	168	7,2
T4FA (B4164T2)	man	222 (211 <sup>B</sup> )	9,6 (12,8 <sup>B</sup> )	129 (125 <sup>B</sup> )	5,6 (7,6 <sup>B</sup> )	163 (157 <sup>B</sup> )	7,0 (9,6 <sup>B</sup> )
T4FA (B4164T2)	aut	228 (219 <sup>B</sup> )	9,8 (13,3 <sup>B</sup> )	133 (129 <sup>B</sup> )	5,7 (7,8 <sup>B</sup> )	168 (162 <sup>B</sup> )	7,2 (9,8 <sup>B</sup> )
T5 (B4204T11)	aut	200	8,6	120	5,2	149	6,4
T6 AWD (B6304T4)	aut	344	14,8	175	7,5	237	10,2

V70 							
		CO <sub>2</sub>		CO <sub>2</sub>		CO <sub>2</sub>	
D2 <sup>C</sup> (D4162T)	man	139	5,3	108	4,1	119	4,5
D2 <sup>D</sup> (D4162T)	man	121	4,6	103	3,9	109	4,2
D2 <sup>C</sup> (D4162T)	aut	134	5,1	111	4,2	119	4,5
D2 <sup>D</sup> (D4162T)	aut	126	4,8	103	3,9	111	4,2
D3 (D5204T7)	man	139	5,3	107	4,1	119	4,5
D3 <sup>E</sup> (D5204T7)	aut	164	6,2	117	4,5	134	5,1
D3 <sup>F</sup> (D5204T7)	aut	158	6,0	114	4,3	130	4,9
D4 (D5204T3)	man	139	5,3	107	4,1	119	4,5
D4 <sup>G</sup> (D5204T3)	aut	211	8,0	129	4,9	159	6,0
D4 <sup>H</sup> (D5204T3)	aut	164	6,2	117	4,5	134	5,1
D4 <sup>I</sup> (D5204T3)	aut	158	6,0	114	4,3	130	4,9

# 11 Specifikationer



<b>V70</b> 							
		CO <sub>2</sub>		CO <sub>2</sub>		CO <sub>2</sub>	
D4 <sup>C</sup> (D4204T5)	man	124	4,7	107	4,1	113	4,3
D4 <sup>D</sup> (D4204T5)	man	121	4,7	102	3,9	109	4,2
D4 <sup>C</sup> (D4204T5)	aut	137	5,2	109	4,1	119	4,5
D4 <sup>D</sup> (D4204T5)	aut	135	5,3	107	4,1	117	4,5
D4 AWD (D5244T12)	aut	219	8,3	132	5,0	164	6,2
D4 AWD (D5244T17)	aut	219	8,3	132	5,0	164	6,2
D5 (D5244T11)	man	152	5,8	110	4,2	126	4,8

11



V70 							
		CO <sub>2</sub>		CO <sub>2</sub>		CO <sub>2</sub>	
D5 (D5244T15)	aut	224	8,5	129	4,9	164	6,2
D5 AWD (D5244T15)	aut	219	8,3	132	5,0	164	6,2

A Flexifuel-motorer kan köras på både 95-oktanig blyfri bensin och bioetanol E85. Båda bränslen fylls i den gemensamma bränsletanken varför alla varianter av blandningsförhållanden mellan dessa båda bränslen är möjliga.

B E85

C Gäller **inte** variant lågemission.

D Gäller **endast** variant lågemission, max. däckbredd 225.







E Ingen däckrestriktion.

F Däckrestriktion, max. däckbredd 225.

G Gäller bil utan Start/Stop.

H Gäller bil med Start/Stop utan däckrestriktion.







I Gäller bil med Start/Stop med däckrestriktion, max. däckbredd 225.

XC70 							
		CO <sub>2</sub>		CO <sub>2</sub>		CO <sub>2</sub>	
3.2 AWD (B6324S5)	aut	326	14,0	181	7,8	234	10,1
T5 (B4204T11)	aut	208	8,9	128	5,5	157	6,7
T6 AWD (B6304T4)	aut	351	15,1	188	8,1	248	10,6

11

## 11 Specifikationer



XC70 							
		CO <sub>2</sub>		CO <sub>2</sub>		CO <sub>2</sub>	
D4 (D5204T3)	man	177	6,8	118	4,5	139	5,3
D4 (D5204T3)	aut	202	7,7	126	4,8	154	5,9
D4 (D4204T5)	man	128	4,9	111	4,3	117	4,5
D4 (D4204T5)	aut	146	5,6	120	4,5	129	4,9
D4 AWD (D5244T12)	man	159	6,1	127	4,8	139	5,3
D4 AWD (D5244T12)	aut	225	8,6	137	5,2	169	6,4
D4 AWD (D5244T17)	man	159	6,1	127	4,8	139	5,3
D4 AWD (D5244T17)	aut	225	8,6	137	5,2	169	6,4
D5 AWD (D5244T11)	man	159	6,1	127	4,8	139	5,3
D5 AWD (D5244T15)	aut	225	8,6	137	5,2	169	6,4

Bränsleförbruknings- och emissionsvärdena i tabellen ovan baseras på särskilda EU-kör-

cykler<sup>2</sup>, som gäller för bil med tjänstevikt i basutförande och utan extrautrustning.

Beroende på utrustning kan bilens vikt öka. Detta, liksom hur tungt bilen lastas, ökar bränsleförbrukningen och koldioxidutsläppen.

Det finns flera orsaker till förhöjd bränsleförbrukning jämfört med tabellvärdena. Exempel på detta är:

- Förarens körsätt.
- Om kunden valt större hjul än de standardmonterade på modellens grundversion, så ökar motståndet.
- Hög hastighet ger ökat luftmotstånd.
- Bränslekvalitet, väg- och trafikförhållanden, väder och bilens skick.

Redan en kombination av här nämnda exempel kan ge avsevärt högre förbrukning. För ytterligare information hänvisas till de refererade regelverken<sup>2</sup>.

Stora avvikelser i bränsleförbrukning kan uppstå vid en jämförelse med EU-körcyklerna<sup>2</sup> som används vid certifiering av bilen och på vilka förbrukningssiffrorna i tabellen baseras.

### OBS

Extrema väderförhållanden, körning med släpvagn eller körning på höga höjder i kombination med bränslekvalitet är faktorer som kan inverka på bilens prestationsförmåga.

### Relaterad information

- Bränsleekonomisk körning (s. 299)
- Vikter (s. 393)

<sup>2</sup> De officiellt deklarerade bränsleförbrukningssiffrorna är baserade på två standardiserade körcykler i laboratoriemiljö ("EU-körcykler") allt enligt EU Regulation no 692/2008 och 715/2007 (Euro 5 / Euro 6) och UN ECE Regulation no 101. Regelverken omfattar körcyklerna stadskörning och landsvägskörning. – Stadskörning - mätningen börjar med kallstart av motorn. Körningen är simulerad. – Landsvägskörning - bilen accelereras och bromsas i hastigheter mellan 0–120 km/h. Körningen är simulerad. – V70 med D2, D3, D4 eller D5-motor i kombination med 6-växlad manuell låda startas på 2:ans växel. XC70 med D4 AWD eller D5 AWD-motor i kombination med 6-växlad manuell låda startas på 2:ans växel. Värdet för blandad körning, som redovisas i tabellen, är enligt lagkrav en kombination av stadskörning och landsvägskörning. CO<sub>2</sub>-utsläpp - för att beräkna koldioxidutsläppen under de två körcyklerna samlas avgaserna upp. Dessa analyseras sedan och ger värdet för CO<sub>2</sub>-utsläpp.

# 11 Specifikationer

## Hjul och däck – godkända dimensioner

I vissa länder framgår inte alla godkända dimensioner av registreringsbevis eller annan handling. Nedanstående tabell visar samtliga

godkända kombinationer av fälgar och däck. Uppgift om motor, framhjulsdrift (FWD) eller fyrhjulsdrift (AWD) samt typ av växellåda behövs för att läsa tabellen. För information med avseende på dessa uppgifter, se Typbeteckningar (s. 388).

För information om lägst tillåtna lastindex (LI) och lägst tillåtna hastighetsklass (SS), se Lastindex och hastighetsklass (s. 418).

✓ = Godkänd

V70 Motor	man/ aut	205/60R16 7Jx16x50	225/55R16 7Jx16x50	205/55R17 7Jx17x50	215/50R17 7Jx17x50	225/50R17 7Jx17x50 7,5Jx17x55	235/40R18 8Jx18x55	235/40R19 <sup>A</sup> 8Jx19x55
T4 <sup>B</sup> (B4164T)	man	✓	✓	–	✓	✓	✓	✓
T4 <sup>C</sup> (B4164T)	man	✓	✓	✓	–	✓	–	–
T4 (B4164T)	aut	✓	✓	–	✓	✓	✓	✓
T4F (B4164T2)	man/ aut	✓	✓	–	✓	✓	✓	✓
T5 (B4204T11)	aut	✓	✓	–	–	✓	✓	✓
T6 AWD (B6304T4)	aut	–	✓	–	–	✓	✓	✓
D2 <sup>B</sup> (D4162T)	man/ aut	✓	✓	–	✓	✓	✓	✓

V70 Motor	man/ aut	205/60R16 7Jx16x50	225/55R16 7Jx16x50	205/55R17 7Jx17x50	215/50R17 7Jx17x50	225/50R17 7Jx17x50 7,5Jx17x55	235/40R18 8Jx18x55	235/40R19 <sup>A</sup> 8Jx19x55
D2 <sup>C</sup> (D4162T)	man/ aut	✓	✓	✓	–	✓	–	–
D3 (D5204T7)	man	✓	✓	–	✓	✓	✓	✓
D3 <sup>C</sup> (D5204T7)	aut	✓	✓	–	✓	✓	–	–
D3 <sup>B</sup> (D5204T7)	aut	✓	✓	–	✓	✓	✓	✓
D4 (D5204T3)	man	✓	✓	–	✓	✓	✓	✓
D4 <sup>C</sup> (D5204T3)	aut	✓	✓	–	✓	✓	–	–
D4 <sup>B</sup> (D5204T3)	aut	✓	✓	–	✓	✓	✓	✓
D4 <sup>B</sup> (D4204T5)	man/ aut	✓	✓	–	–	✓	✓	✓
D4 <sup>C</sup> (D4204T5)	man/ aut	✓	✓	✓	–	✓	–	–

# 11 Specifikationer



V70 Motor	man/ aut	205/60R16 7Jx16x50	225/55R16 7Jx16x50	205/55R17 7Jx17x50	215/50R17 7Jx17x50	225/50R17 7Jx17x50 7,5Jx17x55	235/40R18 8Jx18x55	235/40R19 <sup>A</sup> 8Jx19x55
D4 AWD (D5244T12)	aut	✓	✓	–	–	✓	✓	✓
D4 AWD (D5244T17)	aut	✓	✓	–	–	✓	✓	✓
D5 (D5244T11)	man	–	✓	–	–	✓	✓	✓
D5 (D5244T15)	aut	–	✓	–	–	✓	✓	✓
D5 AWD (D5244T15)	aut	–	✓	–	–	✓	✓	✓

A Gäller endast bil med sportchassi eller R-design.

B Gäller **inte** variant lågemission.

C Gäller **endast** variant lågemission, max däckbredd 225.

XC70 Motor	man/ aut	215/65R16 7Jx16x50	235/55R17 7,5Jx17x55	235/50R18 7,5Jx18x55 8Jx18x55	235/45R19 8Jx19x55
T5 (B4204T11)	aut	✓	✓	✓	✓
3.2 AWD (B6324S5)	aut	✓	✓	✓	✓
T6 AWD (B6304T4)	aut	✓	✓	✓	✓

XC70 Motor	man/ aut	215/65R16 7Jx16x50	235/55R17 7,5Jx17x55	235/50R18 7,5Jx18x55 8Jx18x55	235/45R19 8Jx19x55
D4 (D5204T3)	man/aut	✓	✓	✓	✓
D4 (D4204T5)	man/aut	✓	✓	✓	✓
D4 AWD (D5244T17)	man/aut	✓	✓	✓	✓
D4 AWD (D5244T12)	man/aut	✓	✓	✓	✓
D5 AWD (D5244T11)	man	✓	✓	✓	✓
D5 AWD (D5244T15)	aut	✓	✓	✓	✓

#### Relaterad information

- Däck – dimensioner (s. 314)
- Hjul- och fälgdimensioner (s. 314)

# 11 Specifikationer

## Lastindex och hastighetsklass

Nedanstående tabell visar det lägsta tillåtna lastindex (LI) och hastighetsklass (SS). Uppgift

om motor, framhjulsdraft (FWD) eller fyrhjulsdraft (AWD) samt typ av växellåda behövs för att läsa tabellen. För information med avse-

ende på dessa uppgifter, se Typbeteckningar (s. 388).

V70 Motor		man/ aut	Lägst tillåtna lastindex (LI) <sup>A</sup>	Lägst tillåtna hastighetsklass (SS) <sup>B</sup>
T4	B4164T	man/aut	92	H <sup>C</sup>
T4F	B4164T2	man/aut	92	H <sup>C</sup>
T5	B4204T11	aut	93	H <sup>C</sup>
T6 AWD	B6304T4	aut	95	W
D2	D4162T	man/aut	92	H
D3	D5204T7	man/aut	94	H
D4	D5204T3	man	94	H <sup>C</sup>
		aut	94	H
D4	D4204T5	man/aut	93	H <sup>C</sup>
D4 AWD	D5244T12	aut	95	H <sup>C</sup>
D4 AWD	D5244T17	aut	95	H
D5	D5244T11	man	95	V



V70 Motor		man/ aut	Lägst tillåtna lastindex (LI) <sup>A</sup>	Lägst tillåtna hastighetsklass (SS) <sup>B</sup>
D5	D5244T15	aut	95	V
D5 AWD	D5244T15	aut	95	V

<sup>A</sup> Däckets lastindex ska vara minst lika med eller högre än vad som anges i tabellen.

<sup>B</sup> Däckets hastighetsklass ska vara minst lika med eller högre än vad som anges i tabellen.

<sup>C</sup> Bilar utan toppfartspärr 210 km/h kräver lägst hastighetsklass V.

XC70 Motor		man/ aut	Lägst tillåtna lastindex (LI) <sup>A</sup>	Lägst tillåtna hastighetsklass (SS) <sup>B</sup>
T5	B4204T11	aut	95	H
3.2 AWD	B6324S5	aut	95	H
T6 AWD	B6304T4	aut	95	H
D4	D5204T3	man/aut	96	H
D4	D4204T5	man/aut	95	V
D4 AWD	D5244T17	man/aut	95	H
D4 AWD	D5244T12	man/aut	95	H
D5 AWD	D5244T11	man	95	H
D5 AWD	D5244T15	aut	95	H

<sup>A</sup> Däckets lastindex ska vara minst lika med eller högre än vad som anges i tabellen.

<sup>B</sup> Däckets hastighetsklass ska vara minst lika med eller högre än vad som anges i tabellen.



## Relaterad information

- Hjul och däck – godkända dimensioner (s. 414)
- Däck – dimensioner (s. 314)
- Hjul- och fälgdimensioner (s. 314)
- Däck – lastindex (s. 315)
- Däck – hastighetsklasser (s. 315)

**Däck – godkända däcktryck**

Godkända däcktryck för respektive motoralternativ kan utläsas i tabellen.

**i OBS**

Alla motorer, däck eller kombinationer av dessa förekommer inte alltid på alla marknader.

V70 Motor	Däckstorlek	Hastighet (km/h)	Last, 1-3 personer		Max. last		ECO-tryck <sup>A</sup>
			Fram (kPa) <sup>B</sup>	Bak (kPa)	Fram (kPa)	Bak (kPa)	Fram/bak (kPa)
T6	225/55 R 16	0 – 160	230	210	260	260	260
	225/50 R 17	160 +	280	280	300	300	–
	235/40 R 18	0 – 160	230	210	260	260	260
	235/40 R 19	160 +	290	290	320	320	–
D5	225/55 R 16	0 – 160	220	210	260	260	260
	225/50 R 17	160 +	260	260	270	270	–
	235/40 R 18	0 – 160	230	210	260	260	260
	235/40 R 19	160 +	270	270	290	290	–

# 11 Specifikationer



V70 Motor	Däckstorlek	Hastighet (km/h)	Last, 1-3 personer		Max. last		ECO-tryck <sup>A</sup>
			Fram (kPa) <sup>B</sup>	Bak (kPa)	Fram (kPa)	Bak (kPa)	Fram/bak (kPa)
T4 T4F	225/55 R 16	0 – 160	220	210	260	260	260
	225/50 R 17	160 +	260	260	270	270	–
T5	205/60 R 16	0 – 160	230	210	260	260	260
D2	205/55 R 17 <sup>C</sup>	160 +	270	270	290	290	–
D3	215/50 R 17 <sup>D</sup>						
D4	235/40 R 18 235/40 R 19						
Temporary Spare Tyre		max 80	420	420	420	420	–

A Bränsleekonomisk körning.

B I vissa länder förekommer enheten bar vid sidan av SI-enheten pascal: 1 bar = 100 kPa.

C Endast godkänd för D2 variant lågemission och D4 variant lågemission.

D Ej godkänd för T5, D4 och D2 variant lågemission.

XC70 Motor	Däckstorlek	Hastighet (km/h)	Last, 1 – 3 personer		Max. last		ECO-tryck <sup>A</sup>
			Fram (kPa) <sup>B</sup>	Bak (kPa)	Fram (kPa)	Bak (kPa)	Fram/bak (kPa)
Alla motorer	215/65 R 16	0 – 160	230	230	260	260	260
	235/55 R 17						
	235/50 R 18	160 +	240	240	280	280	–
	235/45 R 19						
Temporary Spare Tyre		max 80	420	420	420	420	–

<sup>A</sup> Bränsleekonomisk körning.

<sup>B</sup> I vissa länder förekommer enheten bar vid sidan av SI-enheten pascal: 1 bar = 100 kPa.

### VARNING

19-tums hjul får **aldrig** användas på bilar som **inte** är utrustade med tillvalen R-design eller Sportchassi. Användandet av 19-tums hjul på bilar med **standardchassi** medför en säkerhetsrisk, risk för vagnskador och försämrar bilens köregenskaper.

### Relaterad information

- Däck – dimensioner (s. 314)
- Däck - lufttryck (s. 319)
- Typbeteckningar (s. 388)

**A**

ACC – Adaptiv farthållare.....	195
Active Bending Lights (ABL).....	87
Adaptiv farthållare.....	195
beredskapsläge.....	201
felsökning.....	207
funktion.....	196
hantera hastighet.....	199
köra om.....	202
radarsensor.....	205
skifta farthållarfunktionalitet.....	204
ställa in tidsintervall.....	200
stänga av.....	202
tillfällig deaktivering.....	201
översikt.....	198
AIRBAG.....	28, 29
Aktiva xenon-strålkastare.....	87
Aktivt chassi – FOUR-C.....	186
Aktivt helljus.....	86
Alkolås.....	252
Allergi- och astmaframkallande substanser.....	123
All Wheel Drive (fyrhjulsdraft).....	283
Anpassning av köregenskaper.....	186, 250

Anpassning av ljusbild.....	93
Active Bending Lights.....	93
halogenstrålkastare.....	93
Antisladdfunktion.....	186
Antislir.....	186
Automatisk återlåsning.....	175
Automattvätt.....	381
Automatväxellåda.....	266, 269
bogsering och bärgning.....	306
manuella växellågen (Geartronic).....	267
släpvagn.....	301
AWD, fyrhjulsdraft.....	283
avgaser, giftiga, sugas in.....	291
Avståndsvarning.....	210
begränsningar.....	211
symboler och meddelanden.....	212
Avstängning av motor.....	258

**B**

Backspeglar	
elektriskt infällbara.....	101
eluppvärmning.....	101
inre.....	102
kompass.....	103
yttre.....	100
Backväxelspär.....	265

Baklampor	
placering.....	357
Baklucka.....	177
elmanövrerad.....	177
låsning/upplåsning.....	177
stänga.....	177
öppna.....	177
Bakruta	
eluppvärmning.....	101
Baksäte	
eluppvärmning.....	128
Barn	
barnstol och krockkudde.....	45
barnstol och sidokrockkudde.....	33
barnsäkerhetsspär.....	39
placering i bilen.....	45
säkerhet.....	33, 39
Barnskydd.....	39
integrerad två-stegs bälteskudde.....	46
ISOFIX fästsystem för barnstolar.....	48
rekommenderade.....	40
storleksklasser för barnskydd med ISOFIX fästsystem.....	49
typer.....	50
övre fästpunkter för barnstolar.....	52
Barnsäkerhetsspär.....	180
Batteri.....	362
fjärmyckel/PCC.....	169
starthjälp.....	263



CO <sub>2</sub> -utsläpp.....	408	Driver Alert System.....	230	ECO-tryck.....	421
CZIP (Clear Zone Interior Package).....	123	Däck		Effekt.....	397
<b>D</b>					
Defroster.....	131	dimensioner.....	414	Ekonomisk körning.....	299
Dekaler.....	388	däcktrycksövervakning.....	321, 322, 323,	Elektrisk parkeringsbroms	
Detektering av cyklist.....	222		326	låg batterispänning.....	287
Diesel.....	296	däcktätning.....	328	Elektriskt infällbara backspeglar.....	101
bränslestopp.....	296	mönsterdjup.....	313	Elektronisk klimatanläggning – ECC.....	127
Dieselpartikelfilter.....	298	rotationsriktning.....	310	Elektronisk startspärr.....	162
Dimljus		skötsel.....	310	Elmanövrerad baklucka.....	177
bak.....	88	slitagevarnare.....	311	Elmanövrerad stol.....	77
Displaybelysning.....	83	specifikationer.....	414, 418, 421	Elmanövrerad taklucka.....	104
Domkraft.....	312	tryck.....	319, 421	Elsystem.....	368
Draganordning.....	301, 302	vinterdäck.....	313	Eluppvärmning	
specifikationer.....	302	Däckdimension.....	314	backspeglar.....	101
Dragkrok		Däcktrycksdekal.....	319	bakruta.....	101
avtagbar, borttagning.....	304	Däcktrycksövervakning..	321, 322, 323, 326	ratt.....	81
avtagbar, fastsättning.....	303	aktivera.....	324	säten.....	128
Dragkrok, se Draganordning.....	301	deaktivera.....	324	vindruta.....	101
Dragkrok - löstagbar		justera.....	323	Eluttag.....	148
fastsättning/borttagning.....	303, 304	lågt däcktryck.....	326	lastutrymme.....	154
Dragvikt och kultryck.....	394	punkteringskörbara däck (SST).....	325	ERS – Fjärrstart.....	259
Driver Alert Control.....	230	rekommendationer.....	325	Etiketter.....	388
handhavande.....	231	<b>E</b>			
		ECC, elektronisk klimatanläggning.....	127	Extravärmare	
		Eco Cruise.....	281	bränsle driven.....	142
		Eco guide.....	64	elektrisk.....	142, 143



## F

Farthållare.....	193
hantera hastighet.....	193
stänga av.....	195
tillfällig deaktivering.....	194
återuppta inställd hastighet.....	195
Felmeddelanden	
Adaptiv farthållare.....	208
Driver Alert Control.....	232
Lane Departure Warning.....	237
se Meddelanden och symboler..	208, 288
Felmeddelanden i BLIS.....	249
Felsökning	
Adaptiv farthållare.....	207
Felsökning för kamerasensor.....	216
Fjärrmanövrerad startspärr.....	163
Fjärrnyckel.....	160, 161, 162
batteribyte.....	169
funktioner.....	163
förlust.....	160
löstagbart nyckelblad.....	166, 167
räckvidd.....	164, 171
Fjärrnyckelsystem, typgodkännande.....	183
Fjärrstart – ERS.....	259
Flexifuel.....	262
Fläckar.....	383

## Fläkt

ECC.....	130
Fotgångarskydd.....	220
FOUR-C – Aktivt chassi.....	186
FSC, miljömärkning.....	21
Fyrhjulsdraft, AWD.....	283
Fälg, dimensioner.....	314
Fälgar	
rengöring.....	382
Färdbroms.....	284, 285
Färd dator.....	110, 111, 114, 118, 119
Färdstatistik.....	119
Färgkod, lack.....	385
Fönsterhissar.....	99
Fönster och backspeglar.....	383
Förbandslåda.....	321
Första hjälpen.....	321
Förvaringsplats	
handskfack.....	147
tunnelkonsol.....	147
Förvaringsplatser i kupén.....	145

## G

Geartronic.....	267
Genomvädringsfunktion.....	121, 176
Glas	
laminerat/förstärkt.....	21
Glödlampor, se Belysning.....	354
GSI – Växelväljärhjälp.....	265

## H

Halka.....	292
Halt väglag.....	292
Handbroms.....	287
Handskfack.....	147
låsning.....	176
Hastighetsklasser, däck.....	315
HDC.....	283
Hel-/halvljus, se Belysning.....	85
Helljus, automatisk aktivering.....	86
Hill Descent Control.....	283
Hill Start Assist.....	272
Hjul	
ditsättning.....	318
losstagning.....	316
snökedjor.....	313

Hjul och däck			
godkända dimensioner.....	414		
lastindex och hastighetsklass.....	418		
Hjulskrivar.....	312		
låsbara.....	312		
Hög motortemperatur.....	299		
Högtrycksspolning av strålkastare.....	98		
<b>I</b>			
IAQS – Interior Air Quality System.....	123		
Iläggsmattor.....	148		
Imma			
behandling av rutorna.....	121		
kondens i strålkastare.....	381		
Informationsdisplay.....	60, 61		
Informationsknapp, PCC.....	165		
Inre backspegel.....	102		
automatisk avbländning.....	102		
Instrumentbelysning, se Belysning.....	83		
Instrument och reglage.....	54, 57		
Instrumentöversikt			
högerstyrd bil.....	57		
vänsterstyrd bil.....	54		
Inställning av ratt.....	80		
Insynsskydd.....	157		
Interior Air Quality System (IAQS)			
luftrening.....	123		
Internetansluten bil			
boka service och reparation.....	341		
Intervalltorkning.....	97		
<b>K</b>			
Kamerasensor.....	215, 226		
Katalysator.....	297		
bärgning.....	306		
Keyless drive....	170, 171, 172, 173, 174, 257		
Keyless - låsning.....	172		
Keyless - upplåsning.....	173		
Klimat			
allmänt.....	121		
autoreglering.....	130		
faktisk temperatur.....	121		
personliga inställningar.....	124		
sensorer.....	122		
temperaturreglering.....	130		
Klimatanläggning			
reparation.....	353		
Klocka, inställning.....	69		
Klämskydd, taklucka.....	105		
Knappsats i ratten.....	80		
Kollision.....	37		
Kollisionsvarnare			
allmänna begränsningar.....	225		
detektering av fotgängare.....	223		
funktion.....	221		
handhavande.....	224		
radarsensor.....	205, 213		
Kollisionsvarnare med Auto-broms.....	220		
Kollisionsvarning.....	220, 221		
Kombiinstrument.....	60, 61		
Kompass.....	103		
kalibrering.....	103		
Kondens i strålkastare.....	381		
Kontroll av motoroljenivå.....	347		
Kontrollsymboler.....	61, 63, 65		
Krock, se Kollision.....	37		
Krockgardin.....	33, 36		
Krockkudde			
aktivering/deaktivering, PACOS.....	30		
förarsida.....	28, 36		
passagerarsida.....	29, 30, 36		
Krockkuddesystem.....	27		
varningsymbol.....	26		
Kulörkod, lack.....	385		
Kupébelysning, se Belysning.....	90		
Kupéfilter.....	122		

- Kupévärmare..... 136
- Kylsystem..... 290  
   överhettning..... 290
- Kylvätska  
   volym och kvalitet..... 403
- Kylvätska, kontroll och påfyllning..... 351
- Köassistent..... 202
- Köldmedium..... 353
- Körfältsassistent  
   handhavande..... 235, 236
- Körning..... 292  
   kylsystem..... 290  
   med släpvagn..... 299  
   med öppen baklucka..... 291
- Körning med släpvagn  
   dragvikt..... 394  
   kultryck..... 394
- Körriktningsvisare..... 90
- L**
- 
- Lack  
   kulörkod..... 385  
   lacksador och bättring..... 385
- Laminerat glas..... 21
- Lampor, se Belysning..... 353
- Lane Departure Control..... 234, 235
- Larm..... 181, 182, 183  
   automatisk återaktivering..... 182  
   fjärrnyckel ur funktion..... 182  
   kontroll av larm..... 165  
   larmindikator..... 182  
   larmsignaler..... 183  
   reducerad larmnivå..... 183
- Lasersensor..... 217
- Lastindex..... 315
- Lastning  
   allmänt..... 149  
   fästpunkter..... 151  
   lastutrymme..... 149  
   lång last..... 150  
   taklast..... 151
- Lastsäkring (Lastning)..... 151
- Lastutrymme  
   belysning..... 91  
   fästpunkter..... 151  
   insynsskydd..... 157  
   skyddsnet..... 154
- Ledbelysning..... 92
- Ljusbild, anpassning..... 93
- Ljshöjdsreglering strålkastare..... 83
- Ljusindikeringar, PCC..... 165
- Ljusreglage..... 81
- Luftdistribution..... 124  
   tabell..... 134  
   återcirkulation..... 132
- Luftkonditionering..... 131
- Luftkvalitetssystem IAQS..... 123
- Luftrening  
   kupé..... 122, 123, 124  
   material..... 124
- Låg oljenivå..... 347
- Lås  
   låsning..... 175  
   upplåsning..... 175
- Låsbara hjulskruvar..... 312
- Låsindikering..... 162
- Låsning/upplåsning  
   baklucka..... 177  
   handskfack..... 176  
   insidan..... 175
- Läderklädsel, tvättråd..... 384
- Löstagbar dragkrok  
   förvaring..... 302
- M**
- 
- Make up-spegel..... 91, 148
- Manuella växellågen (Geartronic)..... 267

Manuell växellåda.....	265	Motorhuv, öppning.....	345	<b>N</b>	
bogsering och bärgning.....	306	Motor- och kupévärmare		<hr/>	
GSI – Växelväjrhjälp.....	265	direktavstängning.....	138	Nackskydd	
släpvagn.....	300	direktstart.....	137	mittplats bak.....	78
Max taklast.....	393	meddelanden.....	140	nedfällning.....	78, 79
Meddelandehantering.....	108	tidur.....	138	Nollställning trippmätare.....	113, 116
Meddelanden		Motorolja.....	347, 399	Nyckel.....	160, 162
informationsdisplay.....	107	filter.....	347	Nyckelblad.....	166, 167
Meddelanden i BLIS.....	249	kvalitet och volym.....	400	Nyckelfri start (keyless drive)....	170, 171, 172, 173, 174, 257
Meddelanden och symboler		ogynnsamma körförhållanden.....	399	Nyckellägen.....	74
Adaptiv farthållare.....	208	Motorrum		Nödutrustning	
Driver Alert Control.....	232	kylvätska.....	351	förbandslåda.....	321
Kollisionsvarnare med auto-		olja.....	347	varningstriangel.....	320
broms.....	219, 228	styrservoolja.....	352		
Lane Departure Warning.....	237	översikt.....	345	<b>O</b>	
Motor- och kupévärmare.....	140	Motorspecifikationer.....	397	<hr/>	
Menyhantering		Motorvärmare.....	136, 262	Olja, se även Motorolja.....	399, 400
kombiinstrument.....	106	MY CAR.....	109		
menyöversikt.....	107	Mått.....	391	<b>P</b>	
Miljömärkning, FSC, ägarmanual.....	21	Mätare		<hr/>	
Minnesfunktion i stol.....	77	bränslemätare.....	60, 62	PACOS.....	30
Motor		hastighetsmätare.....	60, 62	Paddel på ratten.....	80
Start/Stop.....	272	varvtalsmätare.....	60, 62	Panelbelysning.....	83
starta.....	257	Mätsticka, elektronisk.....	348, 349	Panikfunktion.....	163
stänga av.....	258	Mönsterdjup.....	313	Parkeringsbroms.....	287
överhettning.....	299				
Motorbroms, automatisk.....	283				

Parkeringshjälp.....	239
bakåt.....	240
felindikering.....	242
funktion.....	239
sensorer för parkeringshjälp.....	242
Parkeringshjälpkamera.....	243
inställningar.....	245
PCC – Personal Car Communicator	
funktioner.....	163
räckvidd.....	166, 171
Personal Car Communicator.....	166
Pisksnärtsskador, WHIPS.....	34
Polering.....	382
Positions-/parkeringsljus.....	83
Power guide.....	64
Powershift växellåda.....	269, 306
Provisorisk däcktätning.....	328, 329
efterkontroll.....	332
pumpning av däck.....	333
utförande.....	330
Provisorisk däcktätningssats	
placering.....	329
tätningssvåtska.....	333
översikt.....	329
Punkteringskörbara däck.....	325

## Q

Queue Assist.....	202
-------------------	-----

## R

Radarsensor.....	196
begränsningar.....	205
Ratt.....	80
eluppvärmning.....	81
knappsats.....	80
paddel.....	80
rattinställning.....	80
Rattlås.....	258
Rattmotstånd, hastighetsberoende.....	250
Regenerering.....	298
Reglage, ljus.....	81
Regnsensor.....	97
Rekommendationer vid körning.....	292
Rekommenderade barnskydd	
tabell.....	40
Relä-/säkringsbox, se Säkringar.....	368
Rengöring	
automattvätt.....	381
biltvätt.....	381
fälgar.....	382

klädsel.....	383
säkerhetsbälten.....	385
Reservhjul.....	316
montering.....	318
Rostskydd.....	383
Rotationsriktning.....	310
Ryggstöd.....	76
framsäte, fällning.....	76
Ryggstöd baksäte, fällning.....	78

## S

Sekretessläsning.....	168
Self Supporting run flat Tires (SST).....	325
Sensus.....	73
Serviceåge.....	359
Serviceprogram.....	341
Sidokrockkudde, SIPS.....	32, 36
Signalhorn.....	81
SIPS-bag.....	32
Skyddsgaller.....	156
Skyddsnet.....	156
Slitagevarnare.....	311

Släpvagn.....	299	Stenskott och repor.....	385	Säkerhetsläge.....	37
kabel.....	299, 300	Stol, se Säten.....	76	förflyttning.....	39
körning med släpvagn.....	299	Strålkastare.....	354	startförsök.....	38
Solskärm, taklucka.....	105	Styrkraftsnivå, se Rattmotstånd.....	250	Säkerhetsspärr	
Sotfilter.....	298	Styrserveroolja		barn.....	39
SOTFILTER FULLT.....	298	kvalitet.....	406	Säkringar.....	368
Spin control.....	186	Ställa in tidsavstånd.....	210	allmänt.....	368
Spolare		Stämningssljus.....	91	byte.....	368
bakruta.....	98	Svängningsdämpare.....	301	kallzon.....	379
spolarvätska, påfyllning.....	361	Symboler		lastutrymme.....	378
vindruta.....	98	kontrollsymboler.....	61, 63, 65	motorrum.....	370
Spolarvätska		varningssymboler.....	61, 63	Start/Stop.....	379
volym.....	406	Symboler och meddelanden		under handskfack.....	374, 376
Spolarvätska, påfyllning.....	361	Adaptiv farthållare.....	208	Säkringscentral.....	368
Spolmunstycken, uppvärmda.....	98	Driver Alert Control.....	232	Säten.....	76
Stabilitet- och dragkraftssystem		Kollisionsvarnare med auto-		elmanövrerade.....	77
handhavande.....	187	broms.....	219, 228	eluppvärmning.....	128
Stabilitets- och dragkraftssystem....	186, 188	Lane Departure Warning.....	237	fällning av ryggstöd bak.....	78
Stabilitetssystem.....	186	System		fällning av ryggstöd fram.....	76
Start/Stop.....	272	löser ut.....	36	nackskydd bak.....	78
funktion och handhavande.....	273	Säkerhetsbälte.....	23	ventilerade framsäten.....	129
motorn stoppar inte.....	275	baksäte.....	25		
Startbatteri.....	291, 362	bältesförsträckare.....	26		
överbelastning.....	291	bältespåminnare.....	25		
Starthjälp.....	263	graviditet.....	25		
Startspärr.....	162	lossa.....	24		
		ta på.....	24		

## T

Taklast, max vikt.....	393
Taklucka	
klämskydd.....	105
solskärm.....	105



Varningsljud		
kollisionsvarnare.....	224	
Varningssymboler.....	61, 63, 66	
Varningstriangel.....	320	
Varselljus.....	84	
Vattenavvisande ytskikt, rengöring.....	383	
Vatten- och smutsavvisande ytskikt.....	383	
Vaxning.....	382	
Ventilation.....	124	
Verktyg.....	312	
Vikter		
tjänstevikt.....	393	
Vindruta		
eluppvärmning.....	101, 131	
Vindrutespolning.....	98	
Vindrutetorkare.....	97	
regnsensor.....	97	
Vinterdäck.....	313	
Vinterkörning.....	292	
Volvo ID.....	17	
Volvo Sensus.....	73	
Värmereflekterande vindruta.....	16	
Vätskor, volymuppgifter... 403, 404, 406, 407		
Vätskor och oljor.....	403, 404, 406	
Växelindikator.....	265	
Växellåda.....	264, 265	
automat.....	266, 269	
manuell.....	265	
Växelväljarspär.....	271	
Växelväljarspär, mekanisk urkoppling....	271	
<b>Y</b>		
<hr/>		
Yttermått.....	391	
Yttertemperaturmätare.....	68	
Yttre backspeglar.....	100	
<b>Å</b>		
<hr/>		
Återställning av fönsterhissar.....	100	
Återställning av yttre backspeglar.....	101	
<b>Ä</b>		
<hr/>		
Ägarmanual, miljömärkning.....	21	
<b>Ö</b>		
<hr/>		
Överhettning.....	299	





