



XC 60

WEB EDITION  
MANUALE DEL PROPRIETARIO



## VÄLKOMMEN!

Ci auguriamo che il piacere di guidare un'automobile Volvo resti tale per molti anni. L'automobile è stata progettata per rispondere a criteri di sicurezza e comfort per il conducente e per i passeggeri. Le Volvo sono fra le automobili più sicure al mondo. Le Volvo sono sviluppate per soddisfare tutti gli standard vigenti in materia di sicurezza e ambiente.

Al fine di ottimizzare il comfort offerto dall'automobile, è consigliabile leggere le informazioni attinenti alla dotazione nonché le istruzioni di manutenzione riportate nel presente manuale del proprietario.





## 01 Introduzione

Qui sono riportate le informazioni per il proprietario.....	13
Manuale del proprietario digitale nell'automobile.....	14
Supporto e informazioni sull'automobile su Internet.....	17
Leggere il Libretto Uso e manutenzione...	18
Registrazione dei dati.....	21
Accessori e dotazione supplementare.....	22
Volvo ID.....	22
Filosofia ambientale.....	24
Libretto Uso e manutenzione e tutela dell'ambiente.....	27
Vetro laminato.....	27



## 02 Sicurezza

Generalità sulle cinture di sicurezza.....	29
Cintura di sicurezza - allacciamento.....	30
Cintura di sicurezza - slacciatura.....	30
Cintura di sicurezza - gravidanza.....	31
Avvisatore cinture.....	31
Pretensionatori delle cinture.....	32
Sicurezza - spia di allarme.....	32
Sistema airbag.....	33
Airbag lato conducente.....	34
Airbag lato passeggero.....	34
Airbag passeggero - attivazione/disattivazione*	36
Airbag laterale (SIPS).....	38
Airbag laterale (SIPS) - seggiolino per bambini/cuscino di rialzo.....	39
Tendina gonfiabile (IC).....	39
Generalità sul sistema WHIPS (protezione contro le lesioni da colpo di frusta).	40
WHIPS - protezioni per bambini.....	41
WHIPS - regolazione del sedile.....	41
Roll Over Protection System (ROPS).....	42
Quando i sistemi intervengono.....	42
Generalità sul modo sicurezza.....	43
Modo sicurezza - tentativo di avviamento.....	44



Modo sicurezza - spostamento.....	45
Generalità sulla sicurezza dei bambini.....	45
Protezioni per bambini.....	47
Protezione per bambini - posizionamento.....	53
Protezione per bambini - cuscino di rialzo a due posizioni*.....	54
Cuscino di rialzo a due posizioni* - apertura.....	55
Cuscino di rialzo a due posizioni* - chiusura.....	56
Protezione per bambini - ISOFIX.....	57
ISOFIX - classi di dimensioni.....	57
ISOFIX - tipi di protezioni per bambini.....	59
Protezione dei bambini - punti di fissaggio superiori.....	61





### 03 Strumenti e comandi

Strumenti e comandi, auto con guida a sinistra - panoramica.....	63
Strumenti e comandi, auto con guida a destra - panoramica.....	66
Quadro strumenti.....	69
Quadro strumenti analogico - panoramica.....	69
Quadro strumenti digitale - panoramica...	70
Eco guide & Power guide*.....	73
Quadro strumenti - significato delle spie di controllo.....	75
Quadro strumenti - significato delle spie di allarme.....	77
Termometro della temperatura esterna...	79
Contactilometri parziale.....	79
Orologio.....	80
Quadro strumenti - contratto di licenza....	80
Spie sul display.....	81
Volvo Sensus.....	84
Posizioni della chiave.....	85
Posizioni della chiave - funzioni per i diversi livelli.....	85
Sedili anteriori.....	87
Sedili anteriori - elettrocomandati*.....	88
Sedili posteriori.....	89



Volante.....	91
Riscaldamento elettrico* del volante.....	93
Comando luci.....	93
Luci di posizione.....	96
Luci diurne.....	96
Rilevamento galleria*.....	97
Abbaglianti/anabbaglianti.....	97
Abbaglianti automatici*.....	98
Fari Bi-Xeno attivi*.....	100
Retronebbia.....	101
Luci di arresto.....	102
Lampeggiatori di emergenza.....	102
Indicatori di direzione.....	103
Illuminazione abitacolo.....	104
Durata Home safe light.....	105
Durata approach light.....	106
Fari - regolazione del fascio di luce.....	106
Tergicristalli e lavacrystalli.....	106
Alzacristalli elettrici.....	109
Specchi retrovisori esterni.....	110
Cristalli e specchi retrovisori - riscaldamento elettrico.....	112
Specchio retrovisore interno.....	113
Bussola*.....	113



Tettuccio panoramico* - generalità.....	115
Tettuccio panoramico* - azionamento....	116
Uso del menu - quadro strumenti.....	118
Panoramica del menu - quadro strumenti.....	119
Messaggi.....	119
Messaggi - gestione.....	120
MY CAR.....	121
Computer di bordo.....	122
Computer di bordo - quadro strumenti analogico.....	124
Computer di bordo - quadro strumenti digitale.....	128
Computer di bordo - statistiche di bordo*.....	131



## 04 Climatizzatore

Generalità sul climatizzatore.....	133
Temperatura effettiva.....	134
Sensori - clima.....	134
Qualità dell'aria.....	134
Qualità dell'aria - filtro dell'abitacolo.....	135
Qualità dell'aria - Clean Zone Interior Package (CZIP)*.....	135
Qualità dell'aria - IAQS*.....	136
Qualità dell'aria - materiali.....	136
Impostazioni del menu - clima.....	136
Distribuzione dell'aria nell'abitacolo.....	137
Climatizzatore elettronico - ECC.....	139
Sedili anteriori elettroriscaldati*.....	140
Sedile posteriore elettroriscaldato*.....	140
Ventola.....	141
Autoregolazione.....	141
Regolazione della temperatura nell'abitacolo.....	142
Aria condizionata.....	142
Disappannamento e sbrinatoria del parabrezza.....	143
Distribuzione dell'aria - ricircolo.....	144
Distribuzione dell'aria - tabella.....	145
Elemento termico monoblocco e riscaldatore abitacolo*.....	147



Elemento termico monoblocco e riscaldatore abitacolo* - avvio diretto.....	148
Elemento termico monoblocco e riscaldatore abitacolo* - spegnimento diretto.....	149
Riscaldatore del motore e dell'abitacolo* - timer.....	149
Riscaldatore del motore e dell'abitacolo* - messaggi.....	151
Riscaldatore supplementare*.....	153
Riscaldatore supplementare a carburante*.....	153
Riscaldatore supplementare elettrico*.....	154



## 05 Carico e bagagliaio

Vani portaoggetti.....	156
Tunnel.....	158
Tunnel - accendisigari e posacenere*.....	158
Cassetto portaoggetti.....	158
Tappetini protettivi*.....	159
Specchio di cortesia.....	159
Tunnel - prese da 12 V.....	159
Carico.....	160
Carico - carichi lunghi.....	161
Carico sul tetto.....	162
Occhielli fermacarico.....	162
Carico - supporto per borse della spesa*.....	163
Presa da 12 V - bagagliaio*.....	163
Rete protettiva*.....	164
Rete protettiva* combinata al copribagagliaio.....	166
Griglia protettiva.....	166
Copribagagliaio.....	167

**06 Serrature e antifurto**

Chiave del telecomando.....	169
Chiave telecomando - smarrimento .....	169
Chiave telecomando - personalizzazione*.....	170
Bloccaggio/sbloccaggio - indicazione....	171
Immobilizer elettronico.....	172
Immobilizer comandato a distanza con sistema di rilevamento*.....	173
Chiave telecomando - funzioni.....	173
Chiave telecomando - portata.....	174
Chiave telecomando con PCC* - funzioni esclusive.....	175
Chiave telecomando con PCC* - portata	176
Stelo della chiave staccabile.....	177
Stelo staccabile della chiave - distacco/fissaggio.....	177
Stelo staccabile della chiave - sbloccaggio della portiera.....	178
Chiave telecomando - sostituzione della batteria.....	178
Keyless Drive*.....	180
Keyless Drive* - portata della chiave telecomando.....	180
Keyless Drive* - gestione sicura della chiave telecomando.....	181



Keyless Drive* - interferenze al funzionamento della chiave telecomando.....	181
Keyless Drive* - bloccaggio.....	181
Keyless Drive* - sbloccaggio.....	182
Keyless Drive* - sbloccaggio con lo stelo della chiave .....	182
Keyless Drive* - impostazioni serratura..	183
Keyless Drive* - posizione delle antenne	183
Bloccaggio/sbloccaggio - dall'esterno...	184
Bloccaggio/sbloccaggio - dall'interno....	185
Funzione di ricambio aria.....	185
Bloccaggio/sbloccaggio - cassetto portaoggetti.....	186
Bloccaggio/sbloccaggio - portellone.....	186
Portellone elettrocomandato*.....	188
Bloccaporte*.....	190
Fermo di sicurezza per bambini - attivazione manuale.....	191
Fermo di sicurezza per bambini - attivazione elettrica*.....	191
Allarme.....	192
Indicatore antifurto.....	193
Antifurto - riattivazione automatica.....	193
Antifurto - chiave telecomando fuori uso	194
Segnali di allarme.....	194



Livello di allarme ridotto.....	194
Omologazione - sistema chiave telecomando.....	195

06



## 07 Supporto al conducente

Telaio attivo - Four-C*	197
Sensibilità dello sterzo regolabile*	197
Controllo della stabilità elettronico (ESC) - generalità	198
Controllo della stabilità elettronico (ESC) - utilizzo	199
Controllo della stabilità elettronico (ESC) - spie e messaggi	200
Indicazioni sui segnali stradali (RSI)*	202
Indicazioni sui segnali stradali (RSI)* - utilizzo	202
Indicazioni sui segnali stradali (RSI)* - limiti	204
Regolatore elettronico della velocità*	205
Regolatore elettronico della velocità* - regolazione della velocità	205
Regolatore elettronico della velocità* - disattivazione temporanea e modo di attesa	206
Regolatore elettronico della velocità* - ritornare alla velocità impostata	207
Regolatore elettronico della velocità* - disattivazione	208
Cruise control adattivo - ACC*	208
Regolatore elettronico della velocità adattivo* - funzionamento	209
Cruise control adattivo* - panoramica	212



Regolatore elettronico della velocità adattivo* - regolazione della velocità	212
Regolatore elettronico della velocità adattivo* - impostare la distanza temporale	213
Regolatore elettronico della velocità adattivo* - disattivazione temporanea e modo di attesa	214
Regolatore elettronico della velocità adattivo* - sorpasso	215
Regolatore elettronico della velocità adattivo* - disattivazione	215
Regolatore elettronico della velocità adattivo* - assistenza in coda	216
Regolatore elettronico della velocità adattivo* - commutare la funzionalità del regolatore elettronico della velocità	217
Sensore radar	218
Sensore radar - limiti	219
Regolatore elettronico della velocità adattivo* - ricerca dei guasti e interventi	221
Regolatore elettronico della velocità adattivo* - spie e messaggi	222
Avvertimento distanza*	224
Avvertimento distanza* - limiti	225
Avvertimento distanza* - spie e messaggi	226



City Safety™	227
City Safety™ - funzionamento	228
City Safety™ - utilizzo	228
City Safety™ - limiti	229
City Safety™ - sensore laser	231
City Safety™ - spie e messaggi	233
Avvertimento collisione*	234
Indicatore di collisione* - funzionamento	235
Indicatore di collisione* - rilevamento ciclisti	236
Indicatore di collisione* - rilevamento pedoni	237
Allarme di collisione imminente* - gestione	238
Indicatore di collisione* - limiti	240
Allarme di collisione imminente* - limitazioni del sensore-telecamera	241
Indicatore di collisione* - spie e messaggi	243
Driver Alert System*	245
Driver Alert Control (DAC)*	245
Driver Alert Control (DAC)* - utilizzo	246
Driver Alert Control (DAC)* - spie e messaggi	247
Mantenimento corsia attivo (LDW)*	248



Mantenimento corsia attivo (LDW) - funzionamento.....	248
Mantenimento corsia attivo (LDW) - utilizzo.....	249
Mantenimento corsia attivo (LDW) - limitazioni.....	250
Mantenimento corsia attivo (LDW) - spie e messaggi.....	251
Assistenza al parcheggio*.....	252
Assistenza al parcheggio* - funzionamento.....	252
Assistenza al parcheggio* - posteriore.....	254
Assistenza al parcheggio* - anteriore.....	254
Assistenza al parcheggio* - indicazione di guasto.....	255
Assistenza al parcheggio* - pulizia dei sensori.....	256
Telecamera di assistenza al parcheggio*.....	256
Telecamera di assistenza al parcheggio - impostazioni.....	259
Telecamera di assistenza al parcheggio - limitazioni.....	260
BLIS*.....	260
BLIS* - utilizzo.....	261
CTA*.....	263
BLIS - simboli e messaggi.....	265



Omologazione - sistema radar.....	266
-----------------------------------	-----

07

**08 Avviamento e guida**

Etilometro*.....	270
Etilometro* - funzioni.....	270
Etilometro* - custodia.....	271
Etilometro* - in vista dell'avviamento del motore.....	271
Etilometro* - importante.....	272
Etilometro* - messaggi.....	274
Avviamento del motore.....	274
Spegnimento del motore.....	276
Blocco sterzo.....	276
Avviamento remoto (ERS)*.....	276
Avviamento remoto (ERS) - uso.....	277
Avviamento remoto (ERS) - spie e messaggi.....	278
Avviamento ausiliario con batteria.....	280
Cambio.....	281
Cambio manuale.....	281
Indicatore cambio di marcia*.....	282
Cambio automatico - Geartronic*.....	283
Immobilizzatore leva selettore.....	286
Ausilio all'avviamento in pendenza (HSA)*.....	287
Trazione integrale - AWD*.....	288
Hill Descent Control (HDC)*.....	288



	
Start/Stop*.....	289
Start/Stop* - funzionamento e utilizzo....	290
Start/Stop* - il motore non si spegne....	291
Start/Stop* - accensione automatica del motore.....	293
Start/Stop* - mancata accensione automatica del motore.....	294
Start/Stop* - spegnimento involontario del motore sulle automobili con cambio manuale.....	294
Start/Stop* - impostazioni.....	295
Start/Stop* - spie e messaggi.....	296
Modalità di guida ECO*.....	298
Freno di servizio.....	300
Freno di servizio - sistema ABS.....	301
Freno di servizio - luci di arresto di emergenza e lampeggiatori di emergenza automatici.....	302
Freno di servizio - servofreno di emergenza.....	302
Freno di stazionamento.....	303
Guado.....	307
Surriscaldamento.....	307
Guida con il portellone/baule aperto.....	308
Sovraccarico - batteria di avviamento....	308

	
Prima di un viaggio lungo.....	309
Guida invernale.....	309
Sportello del serbatoio - apertura/chiusura.....	310
Sportello del serbatoio - apertura manuale.....	310
Rifornimento carburante.....	310
Carburante - gestione.....	311
Carburante - benzina.....	312
Carburante - gasolio.....	313
Filtro antiparticolato diesel (DPF).....	314
Marmitte catalitiche.....	315
Guida economica.....	316
Guida con rimorchio*.....	317
Guida con rimorchio* - cambio manuale	318
Guida con rimorchio* - cambio automatico.....	318
Dispositivo/gancio di traino*.....	319
Gancio di traino smontabile* - rimessaggio.....	319
Gancio di traino smontabile* - specifiche	320
Gancio di traino smontabile* - fissaggio/rimozione.....	321
Controllo della stabilità per il traino - TSA.....	323

	
Traino.....	324
Occhiello di traino.....	325
Trasporto.....	326

08



## 09 Ruote e pneumatici

Pneumatici - cura.....	329
Pneumatici - verso di rotazione.....	330
Pneumatici - indicatori di usura.....	331
Pneumatici - pressione.....	331
Dimensioni di pneumatici e cerchioni.....	333
Pneumatici - dimensioni.....	333
Pneumatici - indice di carico.....	334
Pneumatici - classi di velocità.....	334
Bulloni ruote.....	335
Pneumatici invernali.....	335
Sostituzione delle ruote - smontaggio delle ruote.....	336
Sostituzione dei ruote - montaggio.....	338
Triangolo di emergenza.....	339
Attrezzi.....	340
Martinetto*.....	340
Cassetta del pronto soccorso*.....	341
Monitoraggio pressione pneumatici*.....	341
Monitoraggio pneumatici (TM)*.....	342
Riparazione pneumatici provvisoria*.....	344
Kit di Riparazione pneumatici provvisoria* - posizione.....	344
Kit di riparazione pneumatici provvisoria* - panoramica.....	345



Sigillatura provvisoria dei pneumatici* - gestione.....	345
Riparazione pneumatici provvisoria* - controllo.....	347
Kit di riparazione pneumatici* - gonfiaggio dei pneumatici.....	349



## 10 Manutenzione e assistenza

programma di assistenza Volvo.....	351
Prenotare assistenza e riparazione*.....	351
Sollevamento dell'automobile.....	354
Cofano - apertura e chiusura.....	356
Vano motore - panoramica.....	356
Vano motore - controllo.....	358
Olio motore - generalità.....	358
Olio motore - controllo e rabbocco.....	359
Liquido refrigerante - livello.....	363
Olio di freni e frizione - livello.....	364
Olio del servosterzo - livello.....	365
Climatizzatore - ricerca dei guasti e riparazione.....	365
Sostituzione delle lampadine - generalità.....	366
Sostituzione delle lampadine - fari.....	367
Sostituzione delle lampadine - coperture di lampadine degli abbaglianti/anabbaglianti.....	368
Sostituzione delle lampadine - anabbaglianti.....	368
Sostituzione delle lampadine - abbaglianti.....	369
Sostituzione delle lampadine - abbaglianti supplementari.....	370



Sostituzione delle lampadine - indicatori di direzione anteriori.....	370
Sostituzione delle lampadine - luci posteriori.....	371
Sostituzione delle lampadine - posizione delle lampadine posteriori.....	372
Sostituzione delle lampadine - luce della targa.....	372
Sostituzione delle lampadine - illuminazione del bagagliaio.....	372
Sostituzione delle lampadine - luci dello specchietto di cortesia.....	373
Lampadine - specifiche .....	373
Spazzole dei tergicristalli.....	374
Liquido lavacristalli - rabbocco.....	376
Batteria di avviamento - generalità.....	377
Batteria - spie.....	378
Batteria di avviamento - sostituzione.....	379
Batteria - Start/Stop.....	380
Impianto elettrico.....	383
Fusibili - generalità.....	383
Fusibili - nel vano motore.....	385
Fusibili - sotto il cassetto portaoggetti...	389
Fusibili - nella centralina sotto il cassetto portaoggetti.....	391



Fusibili - bagagliaio.....	393
Fusibili - nella zona fredda del vano motore.....	395
Autolavaggio.....	397
Lucidatura e applicazione di cera.....	398
Strato antipolvere e idrorepellente.....	399
Antiruggine.....	400
Pulizia degli interni.....	400
Danni alla vernice.....	401



## 11 Specifiche

Denominazioni del tipo.....	404
Misure.....	406
Pesi.....	407
Peso di traino e pressione sulla sfera....	408
Specifiche motore.....	410
Olio motore - condizioni di marcia sfavorevoli.....	412
Olio motore - tipo e quantità.....	413
Liquido refrigerante - tipo e quantità.....	415
Olio cambio - tipo e quantità.....	416
Olio dei freni - tipo e quantità.....	418
Olio servosterzo - tipo.....	418
Serbatoio carburante - capacità.....	419
Specifiche per il climatizzatore.....	420
Consumo di carburante ed emissioni di CO2.....	421
Pneumatici - pressioni dei pneumatici approvate.....	424





## 12 Indice alfabetico

Indice alfabetico..... 426

12

# 01



## INTRODUZIONE



## Qui sono riportate le informazioni per il proprietario

*Il manuale del proprietario è disponibile sullo schermo dell'automobile, come app e sul sito di supporto Volvo. Nel cassetto portaoggetti si trovano una Quick Guide e un complemento del manuale del proprietario con specifiche, informazioni sui fusibili ecc. Un manuale del proprietario cartaceo completo è disponibile su ordinazione.*

## Informazioni per il proprietario in formato digitale

### Sullo schermo dell'automobile

Sullo schermo dell'automobile, il manuale del proprietario è disponibile in formato digitale<sup>1</sup>. Le informazioni sono ricercabili e suddivise in categorie.

Per maggiori informazioni, vedere Manuale del proprietario digitale nell'automobile.

### Come app

Il manuale del proprietario digitale è disponibile anche sotto forma di app, scaricabile ad esempio da Apple App Store. La app contiene filmati e consente la navigazione visiva fra le immagini degli esterni e degli interni dell'automobile. È facile navigare fra le varie sezioni del manuale del proprietario e il contenuto è ricercabile. Maggiori informazioni sul Manuale del proprietario su dispositivi mobili .

## Sul web

Il manuale del proprietario è disponibile anche sul sito di supporto Volvo, support.volvocars.com, sia online che in formato PDF. Il sito di supporto contiene anche filmati e istruzioni passo-passo in merito, ad esempio, a funzioni e servizi connessi a Internet. Il sito è disponibile per la maggior parte dei mercati. Per maggiori informazioni, vedere Supporto e informazioni sull'automobile su Internet.

## Informazioni per il proprietario in formato cartaceo

### Complemento cartaceo

Il manuale del proprietario cartaceo nell'automobile è complementare al manuale del proprietario digitale<sup>1</sup> e contiene testi importanti, informazioni sui fusibili e specifiche. Questo contiene anche istruzioni che possono risultare utili qualora non sia possibile leggere le informazioni sul display centrale. La struttura del manuale del proprietario è riportata nella sezione Lettura del manuale del proprietario .

### Quick Guide

In formato cartaceo è disponibile anche una Quick Guide che funge da guida rapida per le funzioni più comuni dell'automobile.

## Altre informazioni per il proprietario in formato cartaceo

A seconda dell'equipaggiamento scelto, del mercato ecc., possono essere disponibili ulteriori informazioni per il proprietario in formato cartaceo nell'automobile. Un manuale del proprietario cartaceo completo è disponibile su ordinazione<sup>2</sup>. Rivolgersi a un concessionario Volvo per ordinare il manuale del proprietario cartaceo o il relativo complemento.

## Cambio di lingua dello schermo dell'automobile

Modificando la lingua dello schermo dell'automobile, alcune informazioni potrebbero non essere conformi alle norme e alle leggi nazionali o locali.



### IMPORTANTE

La responsabilità di una guida sicura, nel rispetto delle leggi e del codice della strada vigenti, spetta sempre al conducente. È importante anche curare e utilizzare l'automobile come raccomandato da Volvo nelle informazioni per il proprietario.

In caso di divergenze fra le informazioni sullo schermo e nel manuale stampato, valgono sempre le informazioni stampate.

<sup>1</sup> Nei mercati che non prevedono il manuale del proprietario sullo schermo, con l'automobile viene fornito un manuale completo cartaceo.

<sup>2</sup> Nei mercati che non prevedono il manuale del proprietario sullo schermo, questo manuale viene fornito con l'automobile.



### Relative informazioni

- Manuale del proprietario digitale nell'automobile (p. 14)
- Supporto e informazioni sull'automobile su Internet (p. 17)
- Leggere il Libretto Uso e manutenzione (p. 18)

### Manuale del proprietario digitale nell'automobile

*È possibile consultare il manuale del proprietario sullo schermo dell'automobile<sup>3</sup>. Il contenuto è ricercabile ed è facile navigare fra le varie sezioni.*

Aprire il manuale del proprietario digitale - premere il pulsante **MY CAR** nel quadro centrale, premere **OK/MENU** e selezionare **Manuale del proprietario**.

Per la navigazione di base, vedere Uso dell'impianto. Di seguito è riportata una descrizione dettagliata.

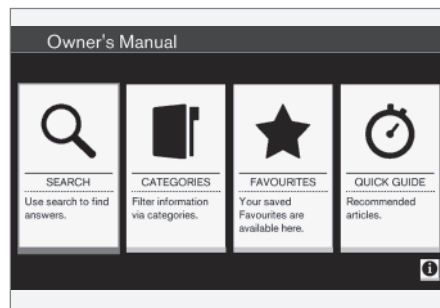

*Pagina iniziale del manuale del proprietario.*

Sono disponibili quattro modalità di ricerca delle informazioni nel manuale del proprietario digitale:

- **Cerca** - Funzione di ricerca per trovare un articolo.
- **Categorie** - Tutti gli articoli suddivisi in categorie.
- **Preferiti** - Accesso rapido agli articoli preferiti.
- **Quick Guide** - Alcuni articoli sulle funzioni più comuni.

Per informazioni sul manuale del proprietario digitale, selezionare la spia informativa nell'angolo inferiore destro.



### NOTA

Il manuale del proprietario digitale non è disponibile durante la guida.

<sup>3</sup> Solo alcuni modelli di automobile.

## Ricerca

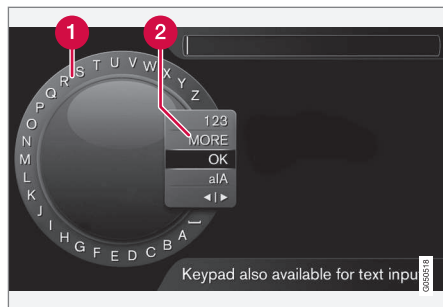

La ricerca si effettua con la rotella di scrittura.

- 1 Elenco dei caratteri.
- 2 Commutazione della modalità di inserimento (vedere tabella di seguito).

Inserire un termine di ricerca con la rotella di scrittura, ad esempio "cintura di sicurezza".

1. Selezionare la lettera desiderata ruotando **TUNE** e premere **OK/MENU** per confermare. È possibile utilizzare anche i pulsanti alfanumerici sul pannello di comando nel quadro centrale.
2. Selezionare la lettera successiva ecc.

3. Per passare all'inserimento di numeri o caratteri speciali oppure effettuare una ricerca, selezionare una delle opzioni (vedere la spiegazione nella tabella di seguito) nell'elenco per la commutazione della modalità di inserimento (2) ruotando **TUNE** e premere **OK/MENU**.

<b>123/ABC</b>	Commutare fra lettere e numeri con <b>OK/MENU</b> .
<b>ALTRO</b>	Commutare fra i caratteri speciali con <b>OK/MENU</b> .
<b>OK</b>	Effettuare la ricerca. Ruotare <b>TUNE</b> per selezionare un risultato e premere <b>OK/MENU</b> per accedere all'articolo.

a A	Commuta fra le lettere minuscole e maiuscole con <b>OK/MENU</b> .
< >	Passa dalla rotella di scrittura al campo di ricerca. Spostare il cursore con <b>TUNE</b> . Per eliminare eventuali errori di ortografia, premere <b>EXIT</b> . Per ritornare alla rotella di scrittura, premere <b>OK/MENU</b> .  I pulsanti alfanumerici sul pannello di comando possono essere utilizzati per gli inserimenti nel campo di ricerca.



# 01 Introduzione

01



## Inserimenti con la tastiera numerica



Tastiera numerica.

È possibile inserire i caratteri anche con i tasti **0-9**, \* e # nel quadro centrale.

Ad esempio, premendo **9** viene visualizzata una barra con tutti i caratteri<sup>4</sup> del tasto: **W**, **x**, **y**, **z**, **9** ecc. Brevi pressioni del tasto spostano il cursore da un carattere all'altro.



- Fermare il cursore sul carattere desiderato per selezionarlo. Il carattere viene visualizzato nel campo di inserimento.
- Cancellare/annullare con **EXIT**.

Per inserire un numero, tenere premuto il pulsante numerico corrispondente.

### Categorie

Gli articoli nel manuale del proprietario sono strutturati in categorie principali e secondarie.

Un articolo può essere presente in più categorie per semplificare la ricerca.

Ruotare **TUNE** per scorrere la struttura delle categorie e premere **OK/MENU** per aprire una categoria (contrassegnata da ) o un articolo (contrassegnato da ). Premere **EXIT** per tornare alla videata precedente.

### Preferiti

Qui sono disponibili gli articoli salvati fra i preferiti. Per salvare un articolo fra i preferiti, vedere il paragrafo "Navigazione nell'articolo" di seguito.

Ruotare **TUNE** per scorrere l'elenco dei preferiti e premere **OK/MENU** per aprire un articolo. Premere **EXIT** per tornare alla videata precedente.

### Quick Guide

Qui sono disponibili alcuni articoli per familiarizzare con le funzioni più comuni dell'automobile. È possibile accedere agli articoli anche attraverso le categorie, ma questo elenco consente un accesso più rapido.

Ruotare **TUNE** per navigare nella Quick Guide e premere **OK/MENU** per aprire un articolo. Premere **EXIT** per tornare alla videata precedente.

## Navigazione nell'articolo

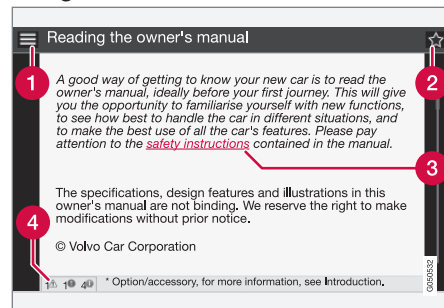

- 1 Home** - conduce alla pagina iniziale del manuale del proprietario.
- 2 Preferiti** - aggiunge/rimuove l'articolo dai preferiti. Per aggiungere/rimuovere un articolo dai preferiti è anche possibile premere il pulsante **FAV** nel quadro centrale.
- 3 Link selezionato** - conduce all'articolo collegato al link.
- 4 Testi speciali** - se l'articolo contiene testi di avvertimento, attenzione o note vengono visualizzati il relativo simbolo e il numero di testi di questo tipo presenti nell'articolo.

Ruotare **TUNE** per navigare fra i link o scorrere un articolo. Una volta raggiunti l'inizio/la fine di un articolo, è possibile accedere alle opzioni Home e Preferiti continuando a scor-

<sup>4</sup> I caratteri dei singoli tasti possono variare in base a mercato/Paese/lingua.

rere verso l'alto/il basso. Premere **OK/MENU** per attivare la selezione/il link selezionato. Premere **EXIT** per tornare alla videata precedente.

### Supporto e informazioni sull'automobile su Internet

*La homepage e il sito di supporto Volvo Cars presentano ulteriori informazioni sull'automobile. Dal sito è anche possibile accedere a My Volvo, una pagina web personale per voi e la vostra automobile.*

#### Supporto su Internet

Accedere a [support.volvocars.com](http://support.volvocars.com) o usare il seguente codice QR per visitare il sito. La pagina di supporto è accessibile sulla maggior parte dei mercati.



*Codice QR che indirizza al sito di supporto.*

Le informazioni sulla pagina di supporto sono ricercabili e sono anche suddivise in varie categorie. Qui è fornito supporto per argomenti che riguardano ad es. i servizi e le funzioni collegati a Internet, Volvo On Call (VOC)\*, sistema di navigazione\* ed app. I video e le istruzioni passo per passo spiegano varie procedure, ad es. come collegare l'auto ad Internet mediante un cellulare.

### Informazioni scaricabili dalla pagina di supporto

#### Cartine

Per le auto dotate di Sensus Navigation\*, è possibile scaricare cartine dalla pagina di supporto.

#### App mobili

Per alcuni modelli Volvo a partire dagli anni di modello 2014 e 2015, il manuale del proprietario è accessibile sotto forma di un'app. Da qui è possibile anche raggiungere l'app VOC\*.

#### Manuali del proprietario per anni di modello precedenti

I manuali del proprietario per anni di modello precedenti sono qui disponibili in formato pdf. Anche la Quick Guide e i supplementi possono essere raggiunti dalla pagina di supporto. Selezionare il modello d'auto e l'anno di modello per scaricare la pubblicazione desiderata.

#### Contatto

Sulla pagina di supporto ci sono le informazioni di contatto del servizio di assistenza alla clientela e dei concessionari Volvo più vicini.

#### My Volvo su Internet<sup>5</sup>

Dal sito [www.volvocars.com](http://www.volvocars.com) si può accedere a My Volvo, una pagina web personale per voi e la vostra automobile.

<sup>5</sup> Vale solo in alcuni mercati.



Qui si può ricevere un Volvo ID personale, accedere a My Volvo e ottenere una panoramica di assistenza, contratti, garanzie e altro. Su My Volvo si trovano anche informazioni su accessori e software specifici per il modello di automobile.

### Relative informazioni

- Volvo ID (p. 22)

### Leggere il Libretto Uso e manutenzione

*Il modo migliore per conoscere la propria automobile è leggere il Libretto Uso e manutenzione prima di mettersi alla guida.*

Leggendo il manuale del proprietario si potranno conoscere le nuove funzionalità, apprendere come gestire l'automobile in situazioni diverse e ottimizzare l'utilizzo di tutte le funzioni dell'automobile. Prestare particolare attenzione alle istruzioni di sicurezza contenute nel manuale del proprietario.

Siamo impegnati in un lavoro di sviluppo continuo per migliorare i nostri prodotti. In seguito a queste modifiche, le informazioni, le descrizioni e le figure nel manuale del proprietario potrebbero non corrispondere all'equipaggiamento dell'automobile. Ci riserviamo il diritto di apportare modifiche senza preavviso.

© Volvo Car Corporation



### IMPORTANTE

Conservare il presente manuale nell'automobile per potere sempre cercare le informazioni necessarie sull'assistenza professionale in caso di problemi.

### Manuale del proprietario su dispositivi mobili



### NOTA

Il manuale del proprietario può essere scaricato come app (solo alcuni modelli di automobili e dispositivi mobili), vedere [www.volvocars.com](http://www.volvocars.com).

La app contiene anche video, una funzione di ricerca del contenuto e una struttura per navigare facilmente fra le varie sezioni.

### Optional/Accessori

Tutti i tipi di optional/accessori sono contrassegnati da un asterisco\*.

Oltre alla dotazione di serie, il manuale Uso e Manutenzione descrive gli optional (dotazione montata in fabbrica) e alcuni accessori (installabili successivamente).



La dotazione descritta nel Libretto Uso e manutenzione non è disponibile su tutti i modelli, che sono equipaggiati in modo diverso in base alle esigenze dei vari mercati nonché alle norme e alle disposizioni nazionali o locali vigenti.

In caso di dubbi in merito a dotazione standard e optional/accessori, rivolgersi a un concessionario Volvo.

### Testi speciali

#### **ATTENZIONE**

I messaggi di attenzione informano sul rischio di lesioni personali.

#### **IMPORTANTE**

I messaggi di avvertimento informano sul rischio di danni a cose.

#### **NOTA**

Le note forniscono consigli o suggerimenti che semplificano l'utilizzo di dispositivi particolari e funzioni.

### Nota a piè di pagina

Il Libretto Uso e manutenzione comprende informazioni inserite come note a piè di pagina. Queste informazioni si riferiscono al testo contrassegnato con il numero di riferimento. Se la nota a piè di pagina rimanda a

un testo in una tabella, il riferimento è costituito da lettere anziché da cifre.

### Messaggi

L'automobile presenta display che visualizzano menu e messaggi. Nel manuale del proprietario, questi testi assumono un aspetto diverso dal testo normale. Esempio di menu e messaggi: **Media**, **Invio posizione**.

### Etichette

Sull'automobile sono applicate diverse etichette che riportano informazioni importanti in modo chiaro e semplice. Le etichette dell'automobile hanno un grado di importanza che va dall'avvertenza all'informazione.

### Pericolo di lesioni personali

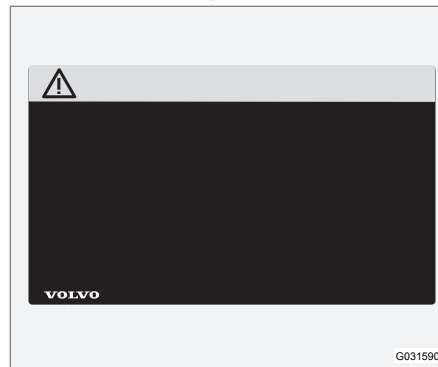

Simboli ISO neri su campo giallo, testo/figura bianchi su campo nero. Questo sistema si uti-

lizza per richiamare l'attenzione su un pericolo che può causare lesioni gravi o mortali se l'avvertimento viene ignorato.

### Pericolo di danni a cose

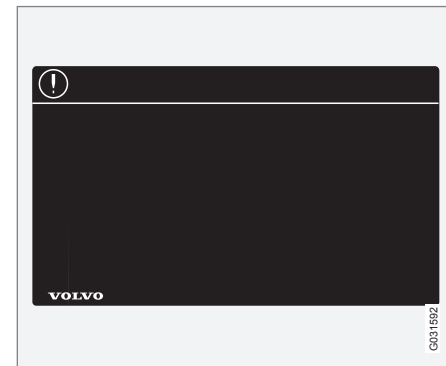

Simboli ISO bianchi e testo/figura bianchi su campo blu o nero. Questo sistema si utilizza per richiamare l'attenzione su un pericolo che può causare danni a cose se l'avvertimento viene ignorato.



## Informazioni

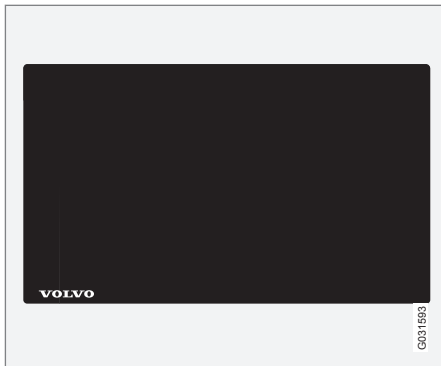

Simboli ISO bianchi e testo/figura bianchi su campo nero.

### **NOTA**

Le etichette illustrate nel manuale del proprietario non sono riproduzioni esatte di quelle presenti sull'automobile. Scopo del libretto è illustrarne indicativamente l'aspetto e la posizione sull'automobile. Le informazioni specifiche per il proprio modello sono riportate nelle etichette sull'automobile.

### **Elenchi delle procedure**

Nel Libretto Uso e manutenzione, le procedure che comprendono interventi da eseguire in un determinato ordine sono numerate.

**1** Se in corrispondenza delle istruzioni passo-passo è riportata una serie di figure, ogni operazione è numerata come la figura corrispondente.

**A** Le serie di figure in cui l'ordine delle istruzioni è irrilevante sono riportate con elenchi con lettere.

**➔** Le frecce, sia numerate che non numerate, illustrano un movimento.

**➔A** Le frecce accompagnate da lettere sono utilizzate per illustrare un movimento in cui non è importante l'ordine delle singole fasi.

Se le istruzioni passo-passo non sono correlate a una serie di figure, le varie fasi sono numerate normalmente.

### **Elenchi delle posizioni**

**1** Nelle figure panoramiche in cui sono evidenziate diverse parti si utilizzano cerchietti rossi con un numero all'interno. Il numero corrisponde all'elenco delle posizioni correlato alla figura che illustra l'oggetto.

### **Elenchi per punti**

Quando nel Libretto Uso e manutenzione viene riportata una lista si utilizza un elenco per punti.

Esempio:

- Liquido refrigerante
- Olio motore

### **Relative informazioni**

Sono presenti rimandi ad altri articoli con informazioni correlate.

### **Illustrazioni**

A volte le illustrazioni nel libretto sono schematiche e, a seconda di livello di equipaggiamento e mercato, potrebbero risultare non corrispondenti all'auto che si possiede.

### **Continua**

**▶▶** Questo simbolo è situato in basso a destra quando un articolo prosegue alla pagina successiva.

### **Continua dalla pagina precedente**

**◀◀** Questo simbolo è situato in alto a sinistra quando un articolo continua dalla pagina precedente.

### **Relative informazioni**

- Libretto Uso e manutenzione e tutela dell'ambiente (p. 27)
- Supporto e informazioni sull'automobile su Internet (p. 17)

## Registrazione dei dati

*Come parte del lavoro per la sicurezza e la qualità Volvo, sono registrate alcune informazioni relative all'utilizzo, alla funzionalità ed alla dotazione supplementare dell'auto.*

Questa automobile è dotata di "Event Data Recorder" (EDR). Lo scopo principale di questo sistema è rilevare e registrare dati, qualora si verifichi o si sfiori un incidente (ad esempio se intervengono gli airbag o in caso di collisione con uno spartitraffico o simile). I dati sono rilevati allo scopo di aumentare la comprensione delle modalità di intervento dei sistemi dell'automobile in situazioni di vario tipo. L'EDR è progettato per registrare i dati relativi alla dinamica dell'automobile e ai sistemi di sicurezza per un determinato periodo di tempo, in genere max 30 secondi.

L'EDR di questa automobile è progettato per registrare, qualora si verifichi o si sfiori un incidente:

- come sono intervenuti i vari sistemi dell'automobile;
- se le cinture di sicurezza del conducente e del passeggero erano tese/allacciate;
- utilizzo del pedale dell'acceleratore o del freno da parte del conducente;
- a quale velocità procedeva l'automobile.

Queste informazioni possono fornire una migliore comprensione delle circostanze al momento dell'incidente e dell'insorgenza dei

danni. I dati sono registrati dall'EDR solamente in caso di incidente non banale; l'EDR non registra dati in condizioni di guida normali. Il sistema non registra nemmeno chi era alla guida dell'automobile o la posizione geografica in cui è avvenuto o si è sfiorato l'incidente. Terzi, fra cui la Polizia, potrebbero invece servirsi dei dati registrati assieme al tipo di informazioni di identificazione personale normalmente raccolti a seguito di un incidente. Per l'interpretazione dei dati registrati occorrono un'attrezzatura speciale e l'accesso all'automobile oppure all'EDR.

Oltre all'EDR, l'automobile dispone di una serie di computer che ne controllano e monitorano costantemente il funzionamento. Possono registrare dati nelle normali condizioni di guida, ma soprattutto se rilevano un difetto relativo a funzionamento e funzionalità dell'automobile oppure all'attivazione dei sistemi di supporto al conducente dell'automobile (ad esempio City Safety e funzione di frenata automatica).

Parte dei dati registrati è necessaria affinché il tecnico possa diagnosticare ed eliminare eventuali difetti dell'automobile in occasione di assistenza e manutenzione. Inoltre, Volvo necessita delle informazioni registrate per soddisfare norme di legge o autorità. Le informazioni registrate restano memorizzate nei computer dell'automobile finché non viene sottoposta ad assistenza o riparazione.

Oltre a quanto sopra, le informazioni registrate possono essere utilizzate in forma aggregata, nel quadro dei progetti di ricerca e sviluppo dei prodotti, allo scopo di migliorare costantemente la sicurezza e la qualità delle Volvo.

Volvo non divulgherà le suddette informazioni a terzi senza il consenso del proprietario dell'automobile. Le leggi e i regolamenti nazionali potrebbero imporre a Volvo di fornire le informazioni ad autorità, fra cui la Polizia, che hanno giuridicamente diritto a raccoglierle. Per leggere e interpretare le informazioni registrate sono necessarie le attrezzature tecniche speciali disponibili presso Volvo e i riparatori autorizzati Volvo. Volvo è responsabile della conservazione e gestione corretta e conforme alle disposizioni di legge delle informazioni che riceve in occasione di assistenza e manutenzione. Per maggiori informazioni, rivolgersi a un concessionario Volvo.



## Accessori e dotazione supplementare

*Il collegamento e l'installazione errata di accessori e dotazione supplementare possono compromettere il funzionamento dei sistemi elettronici dell'automobile.*

Alcuni accessori funzionano solo quando il software relativo viene programmato nei sistemi elettronici dell'automobile. Volvo raccomanda pertanto di rivolgersi sempre a un riparatore autorizzato Volvo prima di installare accessori o dotazione supplementare che devono essere collegati all'impianto elettrico o che influenzano tale impianto.

### Parabrezza termoriflettente\*

Il parabrezza è provvisto di una pellicola termoriflettente (IR) che riduce l'irraggiamento termico del sole nell'abitacolo.

Sistemate dietro un vetro termoriflettente, le apparecchiature elettroniche (ad esempio un transponder) possono presentare un funzionamento e prestazioni ridotti.

Per un funzionamento ottimale, sistemare le apparecchiature elettroniche sulla parte di parabrezza sprovvista di pellicola termoriflettente (vedere l'area evidenziata nella figura).

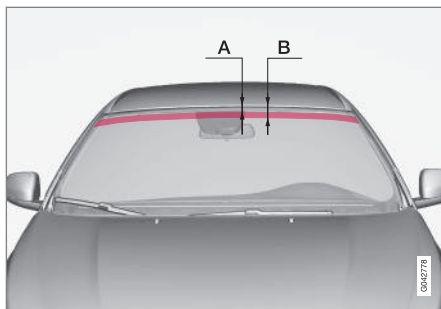

Area sprovvista di pellicola IR.

A indica la distanza dal bordo superiore del parabrezza all'inizio dell'area. B indica la distanza dal bordo superiore del parabrezza alla fine dell'area.

	Misure
A	47 mm
B	87 mm

## Volvo ID

*Volvo ID è un ID personale per accedere a diversi servizi<sup>6</sup>.*

Esempi di servizi:

- My Volvo - Una pagina web personale per voi e la vostra automobile.
- Automobile connessa a Internet\* - Per alcuni servizi e funzioni è necessario aver registrato l'automobile con un Volvo ID personale, ad esempio per inviare direttamente all'automobile un indirizzo fornito da un servizio mappe su Internet.
- Volvo On Call, VOC\* - Volvo ID si utilizza per effettuare il log in alla app Volvo On Call.

### Vantaggi di Volvo ID

- Un nome utente e una password per accedere ai servizi online, cioè solamente un nome utente e una password da ricordare.
- Quando si utilizzano un nome utente/una password per un servizio (ad esempio VOC), questi possono essere modificati automaticamente per altri servizi (ad esempio My Volvo)

### Creare un Volvo ID

Per ricevere un Volvo ID è necessario inserire l'indirizzo di posta elettronica personale e seguire le istruzioni contenute nell'e-mail

<sup>6</sup> I servizi disponibili possono variare nel tempo nonché a seconda dell'equipaggiamento e del mercato.

\* Optional/accessorio; per maggiori informazioni, vedere Introduzione.



inviata automaticamente a questo indirizzo per completare la registrazione. È possibile creare un Volvo ID da uno dei seguenti servizi:

- My Volvo - Inserire l'indirizzo e-mail e seguire le istruzioni.
- Automobile connessa a Internet\* - Inserire l'indirizzo e-mail nella app che richiede un Volvo ID e seguire le istruzioni. In alternativa, premere due volte il pulsante di collegamento  nel quadro centrale, quindi selezionare **App** → **Impostazioni** e seguire le istruzioni.
- Volvo On Call, VOC\* - Scaricare l'ultima versione della app VOC. Scegliere di ricevere un Volvo ID dalla pagina iniziale, inserire l'indirizzo di posta elettronica e seguire le istruzioni.

### Relative informazioni

- Supporto e informazioni sull'automobile su Internet (p. 17)

## Filosofia ambientale

*Volvo Car Corporation sviluppa continuamente soluzioni e prodotti più sicuri ed efficienti per ridurre l'impatto ambientale.*



La tutela dell'ambiente è uno dei valori chiave che permeano tutte le attività di Volvo Cars. Il lavoro ambientale parte dall'intero ciclo di vita dell'automobile e tiene conto del suo impatto ambientale, dalla progettazione alla rottamazione e al riutilizzo dei componenti. Volvo applica il principio base secondo il quale ogni nuovo prodotto sviluppato deve avere un impatto ambientale inferiore a quello del prodotto sostituito.

L'impegno ambientale di Volvo ha consentito lo sviluppo dei propulsori Drive-E, più efficienti ed ecologici. Volvo è attenta anche

all'ambiente interno, ad esempio l'aria nell'abitacolo di una Volvo è più pulita dell'aria esterna grazie al climatizzatore.

La vostra Volvo soddisfa severi requisiti internazionali. Tutte le unità produttive Volvo devono essere dotate di certificazione ambientale a norma ISO 14001, a riprova dell'impegno sistematico profuso in tutti i rami dell'attività a favore di miglioramenti continui e riduzione dell'impatto ambientale. La certificazione ISO attesta inoltre il rispetto di leggi e norme vigenti per la tutela dell'ambiente.

Volvo esige il rispetto di queste norme anche da parte dei propri partner commerciali.

### Consumo di carburante

Poiché buona parte dell'impatto ambientale totale di un'automobile è generata dal suo utilizzo, il lavoro ambientale di Volvo è concentrato sulla riduzione del consumo di carburante nonché delle emissioni di anidride carbonica e di altre sostanze inquinanti. Le automobili Volvo sono caratterizzate da consumi di carburante altamente concorrenziali nelle rispettive classi. Minore è il consumo di carburante, minori sono le emissioni di ani-



drive carbonica, gas che contribuisce all'effetto serra.

### Contributo per un ambiente migliore

Un'automobile a efficienza energetica e basso consumo non solo contribuisce a ridurre l'impatto ambientale, ma permette al proprietario di contenere i costi. Il conducente può facilmente ridurre il consumo di carburante, risparmiando denaro e contribuendo a un ambiente migliore. Ecco alcuni consigli:

- Pianificare per una velocità media efficace. Le velocità superiori a circa 80 km/h (50 mph) e inferiori a 50 km/h (30 mph) comportano un maggiore consumo energetico.
- Rispettare gli intervalli di assistenza e manutenzione dell'automobile raccomandati nel Libretto di Assistenza e Garanzia.
- Evitare di far funzionare il motore al minimo - spegnerlo durante le soste prolungate in coda. Attenersi alle direttive nazionali.
- Programmare il percorso - tante soste superflue e una velocità irregolare contribuiscono ad aumentare il consumo di carburante.
- Se l'automobile è dotata di elemento termico monoblocco\*, utilizzarlo sempre prima dell'avviamento a freddo. In tal modo si agevola l'avviamento, si limita l'usura nei climi freddi e il motore raggiunge più velocemente la normale tem-

peratura di esercizio, riducendo consumi ed emissioni.

Smaltire eventuali materiali di scarto potenzialmente inquinanti, ad esempio le batterie e l'olio, nel rispetto dell'ambiente. Consultare un riparatore in caso di dubbi in merito allo smaltimento dei materiali di scarto. Si raccomanda un riparatore autorizzato Volvo.

Seguendo questi consigli si ottimizza la durata dell'automobile, riducendo le spese e lo spreco di risorse. Per maggiori informazioni e altri consigli vedere Eco guide (p. 73), Guida economica (p. 316) e Consumo di carburante (p. 421).

### Efficiente depurazione dei gas

La Vostra Volvo è costruita in base al concetto "Pulita dentro e fuori" – un concetto che comprende un ambiente pulito all'interno dell'abitacolo e una depurazione dei gas di scarico altamente efficiente. In molti casi, le emissioni di gas di scarico registrano valori nettamente inferiori a quelli prescritti dalla normativa vigente.

### Depurazione dell'aria nell'abitacolo

Un filtro abitacolo previene l'ingresso di polvere e pollini nell'abitacolo attraverso la presa dell'aria.

Il sistema di qualità dell'aria, Interior Air Quality System (IAQS)\* assicura che l'aria in entrata sia più pulita di quella all'esterno in un ambiente trafficato.

Il sistema depura l'aria nell'abitacolo eliminando impurità quali particolato, idrocarburi, ossidi di azoto e ozono troposferico. Se l'aria esterna è inquinata, si chiude l'entrata dell'aria e si attiva la funzione di ricircolo. Questo può verificarsi ad esempio in situazioni di traffico intenso, in coda o nelle gallerie.

Il sistema IAQS fa parte del Clean Zone Interior Package (CZIP)\*, che comprende anche una funzione che comporta l'avviamento della ventola allo sbloccaggio dell'automobile con la chiave telecomando.

### Interni

Il materiale utilizzato per gli interni della vostra Volvo è stato selezionato con cura e testato per essere confortevole e piacevole. Alcuni particolari, ad esempio le cuciture del volante, sono realizzati a mano. Gli interni sono stati controllati per assicurare che, in condizioni di calore e luminosità intensi, non siano emessi odori pungenti o sostanze che potrebbero causare disturbi.

### I riparatori autorizzati Volvo e la tutela dell'ambiente

Una manutenzione regolare consente di creare le condizioni per la massima durata dell'automobile e un consumo di carburante inferiore, contribuendo anche a un ambiente più pulito. Affidandovi ai riparatori autorizzati Volvo per la riparazione e la manutenzione, la vostra Volvo sarà inserita nei nostri sistemi. Volvo applica rigidi requisiti in materia di pro-

\* Optional/accessorio; per maggiori informazioni, vedere Introduzione.





gettazione delle officine, per prevenire le perdite e le emissioni nell'ambiente. Il personale qualificato dei nostri riparatori dispone delle conoscenze e dei mezzi per garantire la massima tutela dell'ambiente.

## **Riciclaggio**

Poiché Volvo applica la prospettiva del ciclo di vita, è importante che i componenti dell'automobile siano riutilizzati in modo corretto dal punto di vista ambientale. L'automobile è quasi interamente riciclabile. Per questo, invitiamo l'ultimo proprietario a rivolgersi a un concessionario, che lo rimanderà a un impianto di riciclaggio approvato/autorizzato.

## **Relative informazioni**

- Libretto Uso e manutenzione e tutela dell'ambiente (p. 27)



## Libretto Uso e manutenzione e tutela dell'ambiente

La carta utilizzata per la pubblicazione del manuale del proprietario cartaceo proviene da foreste certificate *Forest Stewardship Council®* o altre fonti controllate.

Il simbolo FSC® indica che la carta utilizzata per la pubblicazione del manuale del proprietario cartaceo proviene da foreste certificate FSC® o da altre fonti controllate.

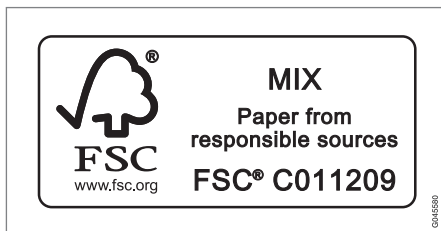

### Relative informazioni

- Filosofia ambientale (p. 24)

## Vetro laminato



Il parabrezza e il tettuccio panoramico sono realizzati in vetro laminato. Il vetro è rinforzato, quindi fornisce una maggiore protezione dai tentativi di effrazione e un migliore isolamento acustico dell'abitacolo. Altri vetri\*.

# 02

SICUREZZA

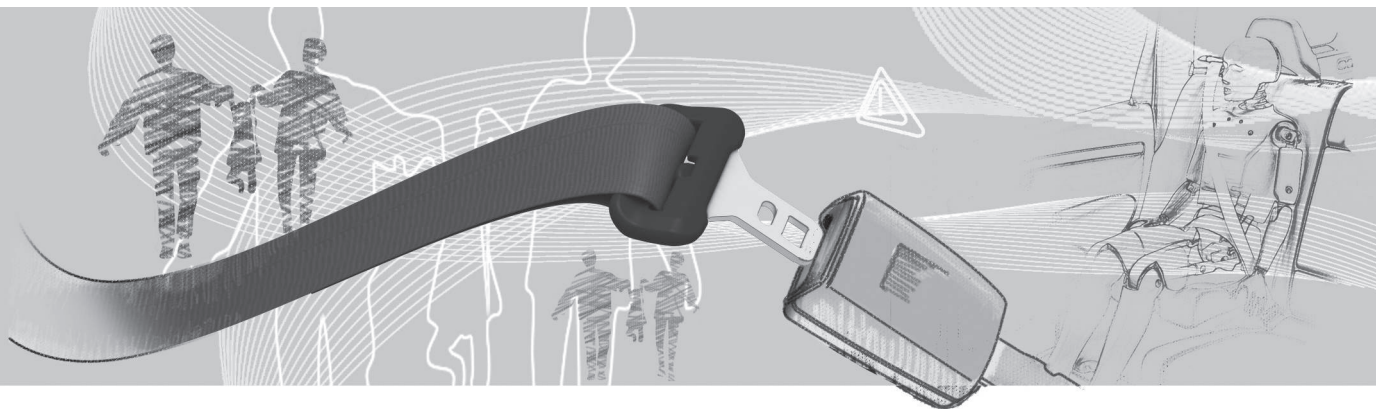



## Generalità sulle cinture di sicurezza

*Frenare potrebbe risultare pericoloso se la cintura di sicurezza non è allacciata. Controllare che tutti i passeggeri indossino le cinture di sicurezza durante la marcia.*

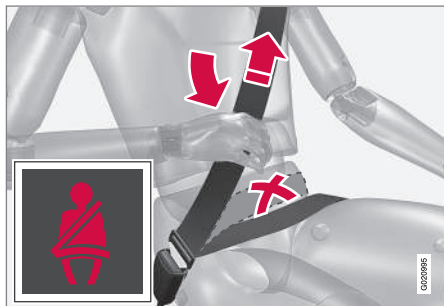

*Tendere la sezione lombare sui fianchi tirando la sezione diagonale in alto verso la spalla. La sezione lombare deve rimanere bassa (non sopra l'addome).*

Affinché la cintura di sicurezza fornisca la massima protezione è importante che sia appoggiata al corpo. Non inclinare lo schienale troppo all'indietro. La cintura di sicurezza è prevista come protezione nella normale posizione seduta.

Se una cintura di sicurezza non è allacciata (p. 30), si attivano un avvisatore acustico e una spia (p. 31).

## Da considerare

- Non usare fermagli o altri oggetti che impediscono alla cintura di sicurezza di aderire correttamente.
- La cintura di sicurezza non deve essere obliqua o ritorta.

### ATTENZIONE

La cintura di sicurezza e l'airbag interagiscono. Se la cintura di sicurezza non viene allacciata o viene usata in modo errato, il funzionamento dell'airbag in caso di collisione potrebbe risultare compromesso.

### ATTENZIONE

Ogni cintura di sicurezza deve essere indossata da una sola persona.

### ATTENZIONE

Non cercare mai di modificare o riparare la cintura da soli. Si raccomanda di rivolgersi a un riparatore autorizzato Volvo.

Se la cintura è stata sottoposta a un forte carico, ad esempio in caso di collisione, sostituire l'intera cintura di sicurezza.

Potrebbero essere state compromesse le caratteristiche di protezione della cintura anche se non si vedono danni apparenti. Sostituire la cintura anche se è usurata o danneggiata. La nuova cintura deve essere progettata e omologata per il montaggio nello stesso posto della cintura sostituita.

## Relative informazioni

- Cintura di sicurezza - gravidanza (p. 31)
- Cintura di sicurezza - slacciatura (p. 30)
- Pretensionatori delle cinture (p. 32)



### Cintura di sicurezza - allacciamento

Allacciare la cintura di sicurezza (p. 29) prima di mettersi in marcia.

Estrarre la cintura lentamente e chiuderla spingendo la linguetta nel blocco di chiusura. La corretta chiusura della cintura è segnalata da un forte "clic".



Cintura di sicurezza posizionata correttamente.



Cintura di sicurezza posizionata in modo errato. La cintura deve aderire alla spalla.

Nel sedile posteriore, la linguetta si inserisce solo nel relativo blocco di chiusura<sup>1</sup>.

### Da considerare

La cintura di sicurezza si blocca e non può essere estratta ulteriormente:

- se viene estratta troppo rapidamente
- durante la fase di frenata e di accelerazione
- se l'automobile è molto inclinata.

### Relative informazioni

- Cintura di sicurezza - gravidanza (p. 31)
- Cintura di sicurezza - slacciatura (p. 30)
- Pretensionatori delle cinture (p. 32)
- Avvisatore cinture (p. 31)

### Cintura di sicurezza - slacciatura

Slacciare la cintura di sicurezza (p. 29) ad automobile ferma.

Premere il pulsante rosso sul blocco di chiusura e lasciare che la bobina faccia rientrare la cintura. Se non rientra completamente, inserirla a mano in modo che non rimanga pendente.

### Relative informazioni

- Cintura di sicurezza - allacciamento (p. 30)
- Avvisatore cinture (p. 31)

<sup>1</sup> Alcuni mercati.



### Cintura di sicurezza - gravidanza

*Cintura di sicurezza (p. 29) deve sempre essere utilizzata in gravidanza, ma è importante che sia utilizzata correttamente.*



La cintura di sicurezza deve essere aderente alla spalla, con la sezione diagonale tra i seni e a lato del ventre.

La sezione lombare della cintura di sicurezza deve aderire al lato delle cosce, più bassa possibile al di sotto del ventre – non deve mai essere lasciata scivolare verso l'alto. La cintura di sicurezza deve aderire al corpo senza gioco superfluo. Controllare inoltre che non sia attorcigliata.

Man mano che la gravidanza procede, la conducente deve regolare il sedile (p. 87) e il volante (p. 91) in modo da avere il pieno controllo dell'automobile (i pedali e il volante devono essere facilmente accessibili). È

necessario tuttavia tenere la massima distanza possibile tra il ventre e il volante.

### Relative informazioni

- Cintura di sicurezza - allacciamento (p. 30)
- Cintura di sicurezza - slacciatura (p. 30)

### Avvisatore cinture

*Se una cintura di sicurezza non è allacciata (p. 30), si attivano un avvisatore acustico e una spia.*



Il segnale acustico è dipendente dalla velocità e, in alcuni casi, dal tempo. La spia si trova nella mensola del padiglione e nel quadro strumenti (p. 69).

I seggiolini per bambini non sono interessati dal sistema avvisatore cinture.

### Sedile posteriore

L'avvisatore cinture nel sedile posteriore svolge due funzioni:

- Comunicare quali cinture di sicurezza (p. 29) sono utilizzate nel sedile posteriore. Il quadro strumento visualizza un messaggio sull'utilizzo delle cinture di sicurezza oppure se una delle portiere posteriori viene aperta. Il messaggio



scompare automaticamente dopo circa 30 secondi di guida oppure può essere confermato premendo il pulsante **OK** sulla leva degli indicatori di direzione (p. 118).

- Comunicare se una cintura di sicurezza nel sedile posteriore viene slacciata durante la marcia. Il messaggio è visualizzato sul quadro strumenti, accompagnato da un segnale acustico e luminoso. Il messaggio scompare quando si riallaccia la cintura, ma può essere confermato manualmente premendo il pulsante **OK**.

Il messaggio sul quadro strumenti indicante quali cinture di sicurezza sono utilizzate è sempre disponibile. Per visualizzare i messaggi in memoria, premere il pulsante **OK**.

### Alcuni mercati

Se la cintura di sicurezza del conducente o del passeggero anteriore non è allacciata, si attivano un avvisatore acustico e una spia. Quando l'automobile procede a bassa velocità, il segnale acustico si disattiva dopo 6 secondi.

### Pretensionatori delle cinture

*Tutte le cinture di sicurezza (p. 29) sono dotate di pretensionatore. Un dispositivo che tende la cintura intorno al corpo in caso di collisione sufficientemente forte. La cintura riesce pertanto a bloccare l'occupante in modo più efficiente.*



### ATTENZIONE

Non inserire mai la linguetta della cintura del passeggero nel blocco di chiusura sul lato conducente. Inserire sempre la linguetta della cintura nel blocco di chiusura sul lato corretto. Non danneggiare mai le cinture e non inserire corpi estranei nel blocco di chiusura. In caso contrario, le cinture e il blocco di chiusura potrebbero non fornire la protezione prevista in caso di collisione. Pericolo di lesioni gravi.

### Sicurezza - spia di allarme

La spia di allarme si accende se la ricerca dei guasti ha evidenziato un difetto oppure è stato attivato un sistema. All'occorrenza, l'accensione della spia di allarme è accompagnata da un messaggio sul display informativo del quadro strumenti (p. 69).

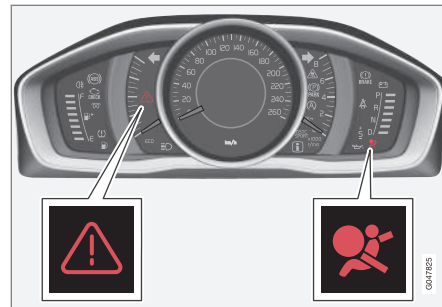

Triangolo di avvertimento e spia di allarme del sistema airbag (p. 33) nel quadro strumenti analogico.

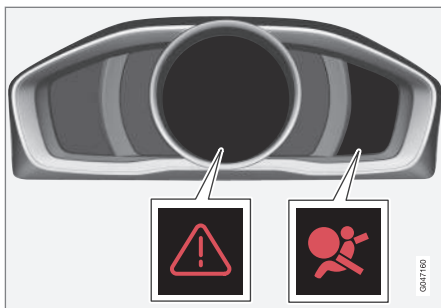

Triangolo di avvertimento e spia di allarme del sistema airbag nel quadro strumenti digitale.

La spia di allarme nel quadro strumenti si accende quando la chiave telecomando si trova in posizione II (p. 85). La spia si spegne dopo circa 6 secondi se il sistema airbag non presenta anomalie.

### **ATTENZIONE**

Se la spia di allarme del sistema airbag rimane accesa o si accende durante la guida, il sistema airbag non funziona perfettamente. La spia indica un'anomalia nel sistema delle cinture di sicurezza, SIPS, IC o simile. Si raccomanda di rivolgersi al più presto a un riparatore autorizzato Volvo.

Se la spia di allarme è guasta, si accende il triangolo di avvertimento e viene visualizzato **Airbag SRS Rich. assistenza** o **Airbag SRS Assistenza urgente** sul display. Si racco-

manda di rivolgersi al più presto a un riparatore autorizzato Volvo.

### Relative informazioni

- Generalità sul modo sicurezza (p. 43)

## Sistema airbag

Il sistema airbag contribuisce a proteggere la testa, il volto e il torace di conducente e passeggeri in caso di collisione frontale.

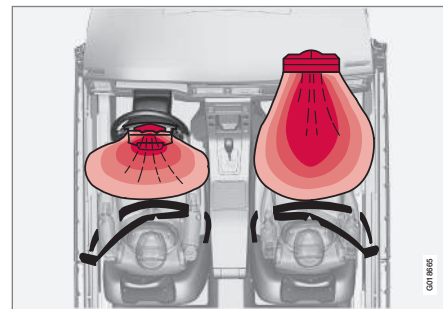

Vista dall'alto del sistema airbag, automobile con guida a sinistra.

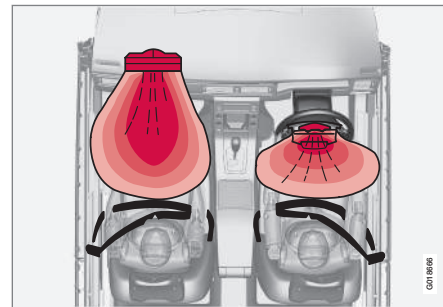

Vista dall'alto del sistema airbag, automobile con guida a destra.



Il sistema è costituito da airbag e sensori. In caso di collisione sufficientemente forte, i sensori reagiscono gonfiando e riscaldando l'airbag/gli airbag. L'airbag attutisce il colpo sull'occupante nell'attimo della collisione. E sgonfiandosi durante lo schiacciamento. Durante questa fase, è normale che si formi del fumo nell'abitacolo. Tutta la sequenza di gonfiaggio e sgonfiaggio dell'airbag richiede solo alcuni decimi di secondo.

### ATTENZIONE

Si raccomanda di rivolgersi a un riparatore autorizzato Volvo per la riparazione. Interventi errati nel sistema airbag possono causare anomalie e gravi lesioni personali.

### NOTA

I sensori reagiscono in modo diverso a seconda delle modalità di collisione e dell'utilizzo della cintura di sicurezza. Sono interessate tutte le cinture di sicurezza.

In determinate circostanze di incidente potrebbe attivarsi un solo airbag oppure nessuno. I sensori rilevano la forza d'urto della collisione e calcolano se è tale da necessitare l'attivazione di uno o più airbag per proteggere gli occupanti.

### Relative informazioni

- Airbag lato conducente (p. 34)
- Airbag lato passeggero (p. 34)
- Sicurezza - spia di allarme (p. 32)

### Airbag lato conducente

Oltre alla cintura di sicurezza (p. 29), l'automobile dispone di un airbag (p. 33) lato conducente.

L'airbag è ripiegato al centro del volante. Il volante è contrassegnato con **AIRBAG**.

### ATTENZIONE

La cintura di sicurezza e l'airbag interagiscono. Se la cintura di sicurezza non viene allacciata o viene usata in modo errato, il funzionamento dell'airbag in caso di collisione potrebbe risultare compromesso.

### Relative informazioni

- Airbag lato passeggero (p. 34)

### Airbag lato passeggero

Oltre alla cintura di sicurezza (p. 29), l'automobile dispone di un airbag (p. 33) lato passeggero.

L'airbag è ripiegato in un vano sopra il cassetto portaoggetti. Il pannello è contrassegnato con **AIRBAG**.



Posizione dell'airbag lato passeggero nelle automobili con guida a sinistra.



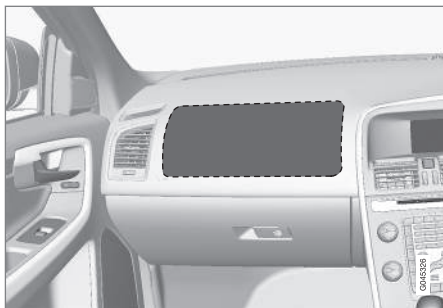

Posizione dell'airbag lato passeggero nelle automobili con guida a destra.

### Etichetta dell'airbag lato passeggero



Etichetta sull'aletta parasole lato passeggero.



Etichetta sul montante della portiera lato passeggero. L'etichetta è visibile quando si apre la portiera del passeggero.

L'etichetta di avvertimento dell'airbag lato passeggero è situata in uno dei suddetti punti.

### ATTENZIONE

Non collocare mai una protezione per bambini orientata all'indietro su un sedile con airbag attivato. Il mancato rispetto delle indicazioni fornite può mettere a repentaglio la vita o l'incolumità del bambino.

### ATTENZIONE

La cintura di sicurezza e l'airbag interagiscono. Se la cintura di sicurezza non viene allacciata o viene usata in modo errato, il funzionamento dell'airbag in caso di collisione potrebbe risultare compromesso.

Per limitare il rischio di lesioni in caso di innescò dell'airbag, il passeggero deve sedere in posizione il più possibile eretta tenendo i piedi sul pavimento e la schiena appoggiata allo schienale. La cintura di sicurezza deve essere allacciata.

### ATTENZIONE

Non sistemare alcun oggetto davanti o sopra il cruscotto dove si trova l'airbag lato passeggero.

### ATTENZIONE

Non sistemare mai bambini su un seggiolino o un cuscino di rialzo sul sedile anteriore se l'airbag è attivato.

Non lasciare mai che qualcuno resti in piedi o seduto davanti al sedile del passeggero.

Le persone di altezza inferiore a 1,4 m non devono mai sedere sul sedile anteriore se l'airbag è attivato.

Se non ci si attiene a questa raccomandazione, sussiste il pericolo di morte.



### Commutatore - PACOS\*

L'airbag lato passeggero può essere disattivato (p. 36) se l'automobile è dotata del commutatore PACOS (Passenger Airbag Cut Off Switch).

#### **ATTENZIONE**

Se l'automobile è dotata di airbag lato passeggero anteriore, ma è sprovvista dell'interruttore PACOS (Interruttore di disattivazione dell'airbag del passeggero), l'airbag sarà sempre attivato.

### Relative informazioni

- Airbag lato conducente (p. 34)
- Protezioni per bambini (p. 47)

### Airbag passeggero - attivazione/ disattivazione\*

L'airbag lato passeggero (p. 34) può essere disattivato se l'automobile è dotata del commutatore PACOS (Passenger Airbag Cut Off Switch).

### Commutatore - PACOS

Il commutatore dell'airbag lato passeggero (PACOS) è collocato sul montante del cruscotto sul lato passeggero ed è accessibile aprendo la portiera del passeggero.

Controllare che il commutatore sia nella posizione desiderata. Per modificare la posizione si deve utilizzare lo stelo (p. 177) della chiave telecomando.

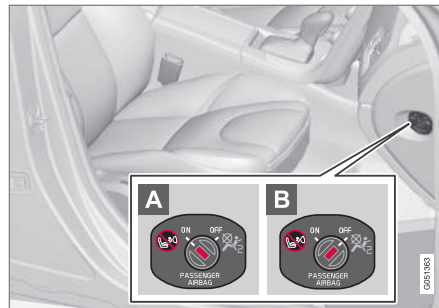

Posizione del commutatore dell'airbag.

- A** L'airbag è attivato. Portando il commutatore in questa posizione, possono sedersi nel sedile del passeggero anteriore per

sonne di altezza superiore a 1,4 m, ma non bambini su seggiolini o cuscini di rialzo.

- B** L'airbag è disattivato. Portando il commutatore in questa posizione, possono sedersi nel sedile del passeggero anteriore bambini su seggiolini o cuscini di rialzo, ma non persone di altezza superiore a 1,4 m.

#### **ATTENZIONE**

#### **Airbag attivato** (lato passeggero):

Non mettere mai bambini su un seggiolino o un cuscino di rialzo sul sedile del passeggero anteriore, se l'airbag è attivato. Questo vale anche per tutte le persone di altezza inferiore a 1,4 m.

#### **Airbag disattivato** (lato passeggero):

Le persone di altezza superiore a 1,4 m non devono mai sedere sul sedile del passeggero anteriore quando l'airbag è disattivato.

Se non ci si attiene a questa raccomandazione, sussiste il pericolo di morte.



### NOTA

Quando si porta la chiave telecomando in posizione II (p. 85), sul quadro strumenti si accende la spia di allarme (p. 32) relativa al sistema airbag per circa 6 secondi.

In seguito, nella mensola del padiglione, si accende l'indicazione relativa allo stato dell'airbag lato passeggero.



Indicazione dell'airbag lato passeggero attivato.

Una spia di allarme nella mensola del padiglione indica che l'airbag lato passeggero è attivato (vedere figura precedente).

### ATTENZIONE

Non sistemare mai bambini su un seggiolino o un cuscino di rialzo sul sedile anteriore se l'airbag è attivato e la spia  nella mensola del padiglione è accesa. Il mancato rispetto delle indicazioni fornite può mettere a repentaglio la vita del bambino.



Indicazione dell'airbag lato passeggero disattivato.

Un messaggio e una spia nella mensola del padiglione indicano che l'airbag lato passeggero è disattivato (vedere figura precedente).

### ATTENZIONE

Non lasciare che nessuno sieda nel posto del passeggero se il messaggio nella mensola del padiglione indica che l'airbag è disattivato e la spia di allarme (p. 32) del sistema airbag è accesa nel quadro strumenti. Ciò indica infatti un'avaria grave. Rivolgersi al più presto a un riparatore. Si raccomanda di rivolgersi a un riparatore autorizzato Volvo.

### ATTENZIONE

Il mancato rispetto delle indicazioni fornite può mettere a repentaglio la vita dei passeggeri.

#### Relative informazioni

- Protezioni per bambini (p. 47)

## Airbag laterale (SIPS)

In caso di collisione laterale, la maggior parte della forza di collisione viene distribuita dal SIPS (Side Impact Protection System) alle traverse, ai montanti, al pavimento, al tetto e ad altre parti della carrozzeria. Gli airbag laterali dei sedili del conducente e del passeggero proteggono busto e fianchi e costituiscono una parte importante del SIPS.



Il sistema airbag SIPS comprende due parti principali: airbag laterali e sensori. L'airbag laterale è posizionato nello schienale anteriore.

In caso di collisione sufficientemente forte, i sensori reagiscono gonfiando l'airbag laterale. L'airbag si gonfia nello spazio tra l'occupante e il pannello della portiera, attutendo in questo modo il colpo sull'occupante nell'attimo della collisione. E sgonfiandosi durante lo schiacciamento. L'airbag laterale si gonfia

normalmente solo sul lato su cui avviene la collisione.

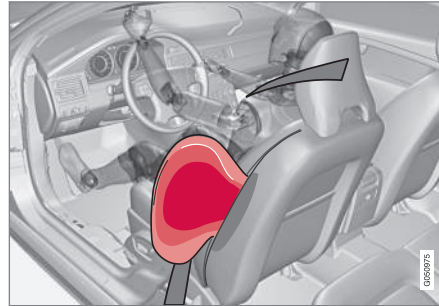

Posto del conducente, automobili con guida a sinistra.

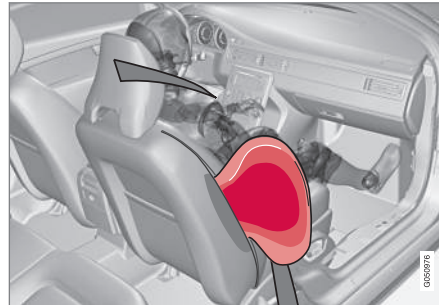

Sedile del passeggero, automobili con guida a sinistra.



## ATTENZIONE

- Si raccomanda di affidare sempre le riparazioni a un riparatore autorizzato Volvo. Interventi errati nel sistema airbag SIPS possono causare anomalie e gravi lesioni personali.
- Non sistemare alcun oggetto fra il lato esterno del sedile e il pannello della portiera, poiché la zona potrebbe essere interessata dall'airbag laterale.
- Si raccomanda di utilizzare esclusivamente fodere per sedili approvate da Volvo. Altri rivestimenti potrebbero compromettere il funzionamento degli airbag laterali.
- L'airbag laterale è complementare alla cintura di sicurezza. Usare sempre la cintura di sicurezza.

## Relative informazioni

- Airbag lato conducente (p. 34)
- Airbag lato passeggero (p. 34)
- Airbag laterale (SIPS) - seggiolino per bambini/cuscino di rialzo (p. 39)
- Tendina gonfiabile (IC) (p. 39)



### Airbag laterale (SIPS) - seggiolino per bambini/cuscino di rialzo

Le caratteristiche di protezione di seggiolino per bambini o cuscino di rialzo non sono influenzate negativamente dall' airbag laterale (p. 38).

Si può collocare un seggiolino per bambini/ cuscino di rialzo (p. 47) nel sedile anteriore solo se l'automobile non è equipaggiata di airbag lato passeggero attivato (p. 36).

#### Relative informazioni

- Airbag lato passeggero (p. 34)
- Generalità sulla sicurezza dei bambini (p. 45)

### Tendina gonfiabile (IC)

La tendina gonfiabile contribuisce a proteggere la testa del conducente e dei passeggeri dai colpi contro l'interno dell'automobile in caso di collisione.

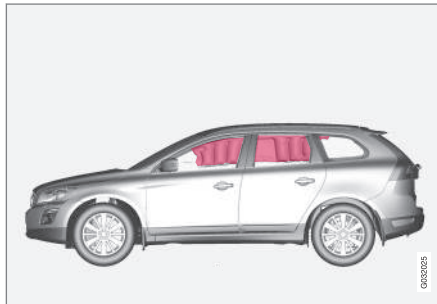

La tendina gonfiabile IC (Inflatable Curtain) fa parte del sistema SIPS (p. 38) e del sistema airbag (p. 33). È montata lungo entrambi i bordi del rivestimento del padiglione e contribuisce a proteggere il conducente ed i passeggeri dei sedili esterni. In caso di collisione sufficientemente forte, i sensori reagiscono gonfiando la tendina gonfiabile.



#### ATTENZIONE

Non appendere o fissare mai oggetti alle impugnature nel padiglione. Il gancio è progettato solo per appendere abiti leggeri (non oggetti rigidi quali ombrelli).

Non fissare con viti né montare alcun oggetto su padiglione, montanti delle portiere o pannelli laterali. La protezione potrebbe essere compromessa. Si raccomanda di utilizzare solo componenti originali Volvo approvati per la sistemazione in queste parti dell'automobile.



#### ATTENZIONE

L'automobile non deve essere caricata per un'altezza maggiore di 50 mm sotto il bordo superiore dei finestrini. In caso contrario, potrebbe essere compromesso l'effetto protettivo della tendina gonfiabile posta sul padiglione dell'automobile.



#### ATTENZIONE

La tendina gonfiabile è complementare alla cintura di sicurezza. Usare sempre la cintura di sicurezza.

#### Relative informazioni

- Generalità sulle cinture di sicurezza (p. 29)



### Generalità sul sistema WHIPS (protezione contro le lesioni da colpo di frusta)

WHIPS (Whiplash Protection System) è una protezione contro le lesioni da colpo di frusta. Il sistema comprende uno schienale capace di assorbire energia e un poggiatesta speciale sui sedili anteriori.

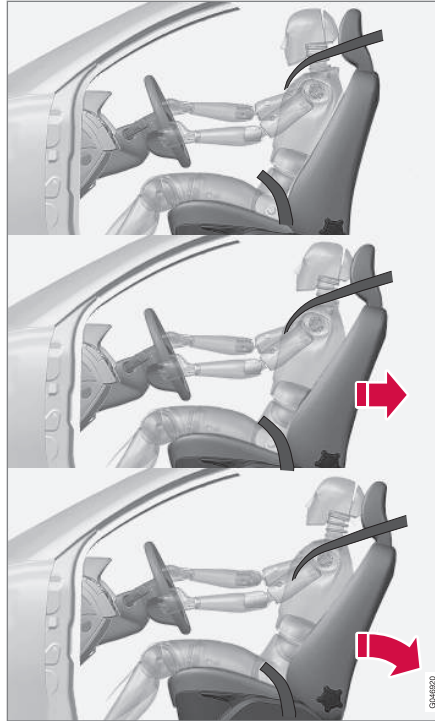

Il sistema WHIPS viene attivato in caso di tamponamento, secondo l'angolo di collisione, la velocità e le caratteristiche del veicolo che entra in collisione.

### ATTENZIONE

Il sistema WHIPS è complementare alla cintura di sicurezza. Usare sempre la cintura di sicurezza.

### Caratteristiche del sedile

Quando il sistema WHIPS si attiva, gli schienali anteriori si spostano all'indietro per modificare la posizione di seduta del conducente e del passeggero. In questo modo si riduce il rischio di lesioni da colpo di frusta.

### ATTENZIONE

Non cercare mai di modificare o riparare il sedile o il sistema WHIPS da soli. Si raccomanda di rivolgersi a un riparatore autorizzato Volvo.

### Relative informazioni

- WHIPS - protezioni per bambini (p. 41)
- WHIPS - regolazione del sedile (p. 41)
- Generalità sulle cinture di sicurezza (p. 29)



## WHIPS - protezioni per bambini

Le caratteristiche di protezione di seggiolino per bambini o cuscino di rialzo non sono influenzate negativamente dal sistema WHIPS (p. 40).

Si può collocare un seggiolino per bambini/ cuscino di rialzo (p. 47) nel sedile anteriore solo se l'automobile non è equipaggiata di airbag attivato (p. 36) sul lato passeggero.

## Relative informazioni

- Generalità sulla sicurezza dei bambini (p. 45)

## WHIPS - regolazione del sedile

Affinché il sistema WHIPS (p. 40) fornisca la massima protezione, conducente e passeggero devono effettuare la corretta regolazione del sedile e accertarsi che il funzionamento del sistema non sia inibito.

### Regolazione del sedile

Effettuare la regolazione del sedile anteriore (p. 87) corretta prima di mettersi in marcia.

Conducente e passeggero dovrebbero sedersi al centro dei rispettivi sedili, con la minima distanza possibile fra testa e poggiatesta.

### Funzionamento



Non sistemare sul pavimento dietro il sedile di conducente/passeggero alcun oggetto che possa compromettere la funzionalità del sistema WHIPS.

## ATTENZIONE

Non collocare scatole e oggetti simili fra il cuscino del sedile posteriore e lo schienale anteriore. Si potrebbe compromettere il funzionamento del sistema WHIPS.

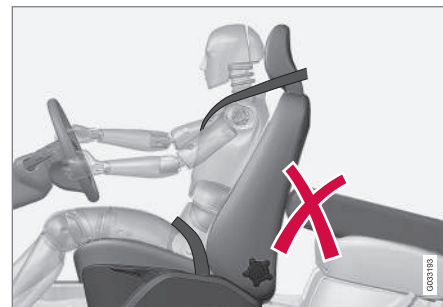

Non sistemare sul sedile posteriore alcun oggetto che possa compromettere la funzionalità del sistema WHIPS.

## ATTENZIONE

Se uno schienale posteriore è ribaltato occorre spostare in avanti il corrispondente sedile anteriore in modo che non tocchi lo schienale ribaltato.



### **ATTENZIONE**

Se il sedile è stato sottoposto a un forte carico, ad esempio in caso di tamponamento, il sistema WHIPS deve essere controllato. Si raccomanda di rivolgersi a un riparatore autorizzato Volvo per il controllo.

Potrebbero essere state compromesse le caratteristiche di protezione del sistema WHIPS anche se il sedile non presenta danni apparenti.

Si raccomanda di rivolgersi a un riparatore autorizzato Volvo per la verifica dello stato del sistema anche dopo piccoli tamponamenti.

### **Roll Over Protection System (ROPS)**

*Il Roll-Over Protection System (ROPS) Volvo è stato sviluppato per ridurre il rischio di ribaltamento dell'automobile e fornire la massima protezione in caso di incidente.*

Il sistema comprende un sistema di stabilizzazione, Roll Stability Control (RSC), che riduce al minimo il rischio di ribaltamento, ad esempio in caso di manovre brusche o sbandate.

Il sistema RSC utilizza un sensore che registra le variazioni di inclinazione laterale dell'automobile. Sulla base di questi dati, viene quindi calcolato il rischio di ribaltamento. Se il rischio sussiste, il sistema ESC (p. 198) interviene riducendo la coppia del motore e frenando una o più ruote finché l'automobile non recupera la propria stabilità.

### **ATTENZIONE**

Adottando uno stile di guida normale, il sistema RSC migliora la sicurezza di guida dell'automobile. Questa caratteristica, tuttavia, non deve essere impiegata per aumentare la velocità. Adottare sempre le normali precauzioni per una guida sicura.

### **Quando i sistemi intervengono**

*In caso di collisione, i vari sistemi di sicurezza personale Volvo cooperano per ridurre al minimo i danni.*

Sistema	Viene attivato
Pretensionatori cinture (p. 32) sedile anteriore	In caso di collisioni frontali e/o laterali e/o tamponamento e/o ribaltamento
Pretensionatori delle cinture del sedile posteriore	In caso di collisioni frontali e/o laterali e/o ribaltamento
Airbag (Airbag lato conducente (p. 34) e airbag lato passeggero (p. 34))	In caso di collisione frontale <sup>A</sup>
Airbag laterali SIPS (p. 38)	In caso di collisione laterale <sup>A</sup>





Sistema	Viene attivato
Tendina gonfiabile IC (p. 39)	In caso di collisioni laterali e/o ribaltamento e/o alcune collisioni frontali <sup>A</sup>
Protezione dal colpo di frusta WHIPS (p. 40)	In caso di tamponamento

<sup>A</sup> L'automobile può subire forti deformazioni in caso di incidente senza che gli airbag si attivino. Un certo numero di fattori, quali la rigidità e il peso dell'oggetto urtato, la velocità dell'automobile, l'angolo di collisione ecc., influisce sulla modalità di attivazione dei diversi sistemi di sicurezza dell'automobile.

Se gli airbag (p. 33) sono intervenuti, si raccomanda quanto segue:

- Trasportare l'automobile. Si raccomanda di trasportarla presso un riparatore autorizzato Volvo. Non utilizzare l'automobile se sono intervenuti gli airbag.
- Si raccomanda di far sostituire i componenti dei sistemi di sicurezza dell'automobile da un riparatore autorizzato Volvo.
- Contattare sempre un medico.

### NOTA

I sistemi airbag e le cinture di sicurezza intervengono solo una volta durante una collisione.

### ATTENZIONE

La centralina del sistema airbag si trova nel quadro centrale. Qualora il quadro centrale sia bagnato, scollegare i cavi della batteria. Non cercare di avviare l'automobile in quanto potrebbero innescarsi gli airbag. Trasportare l'automobile. Si raccomanda di trasportarla presso un riparatore autorizzato Volvo.

### ATTENZIONE

Non utilizzare l'automobile se sono intervenuti gli airbag. La guida dell'automobile potrebbe risultare difficoltosa. Altri sistemi di sicurezza potrebbero essere stati danneggiati. L'esposizione prolungata ai fumi e alle polveri prodotti all'innescamento degli airbag può provocare lesioni/irritazioni cutanee e agli occhi. In caso di disturbi, risciacquare con acqua fredda. Anche la rapidissima sequenza di scatto, in combinazione con il materiale dell'airbag, può provocare escoriazioni cutanee e ustioni.

### Generalità sul modo sicurezza

Il modo sicurezza indica un dispositivo di protezione che interviene se una collisione è tale da danneggiare funzioni importanti dell'automobile, ad esempio le linee di alimentazione, i sensori di uno dei sistemi di protezione oppure l'impianto frenante.

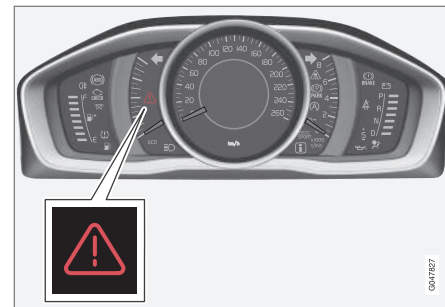

Triangolo di avvertimento nel quadro strumenti analogico.

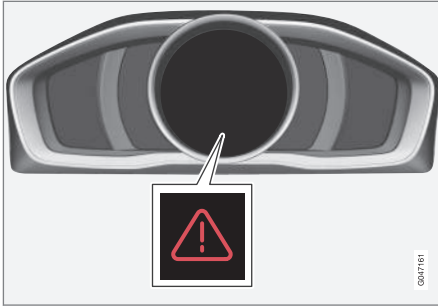

Triangolo di avvertimento nel quadro strumenti digitale.

Se l'automobile è rimasta coinvolta in una collisione, può apparire il testo **Modo sicurezza Vedere manuale** sul display informativo del quadro strumenti (p. 69). Questo indica che la funzionalità dell'automobile è ridotta.

### **ATTENZIONE**

Non cercare mai di riparare l'automobile o ripristinare l'elettronica da soli se è entrata nel modo sicurezza. Pericolo di lesioni personali o funzionamento anomalo dell'automobile. Si raccomanda di rivolgersi sempre a un riparatore autorizzato Volvo per i controlli e il ripristino del normale funzionamento dell'automobile dopo la comparsa del messaggio **Modo sicurezza Vedere manuale**.

### Relative informazioni

- Modo sicurezza - tentativo di avviamento (p. 44)
- Modo sicurezza - spostamento (p. 45)

### Modo sicurezza - tentativo di avviamento

*Con l'automobile in modo sicurezza, (p. 43) si può tentare di avviare l'automobile se tutto sembra normale e non vi sono perdite di carburante.*

Innanzitutto controllare che non ci siano perdite di carburante dall'automobile. Non si deve sentire odore di carburante.

Se tutto sembra normale e non vi sono perdite di carburante, si può tentare di avviare l'automobile.

Estrarre la chiave telecomando e aprire la portiera del conducente. Se appare un messaggio indicante che il quadro è acceso, premere il pulsante di avviamento. Chiudere quindi la portiera e reinserire la chiave telecomando. L'elettronica dell'automobile tenta di ripristinare il sistema. Tentare quindi di avviare l'automobile.

Se il messaggio **Modo sicurezza Vedere manuale** è ancora visualizzato sul display l'automobile non deve essere guidata né trainata bensì trasportata (p. 326). I danni non visibili potrebbero, durante il viaggio, rendere impossibile la manovra dell'automobile anche se questa appare guidabile.

**ATTENZIONE**

Non provare mai a riavviare l'automobile se si sente odore di carburante dopo che è stato visualizzato il messaggio **Modo sicurezza Vedere manuale**. Abbandonare immediatamente l'automobile.

**ATTENZIONE**

Non è consentito trainare l'automobile nel modo sicurezza. L'automobile deve essere trasportata. Si raccomanda di trasportarla presso un riparatore autorizzato Volvo.

**Relative informazioni**

- Modo sicurezza - spostamento (p. 45)

**Modo sicurezza - spostamento**

Se compare **Normal mode** dopo il ripristino di **Modo sicurezza Vedere manuale** in seguito a un tentativo di avviamento (p. 44), si può spostare con cautela l'automobile allontanandola dal traffico.

Percorrere il tragitto minimo necessario.

**Relative informazioni**

- Generalità sul modo sicurezza (p. 43)

**Generalità sulla sicurezza dei bambini**

*I bambini di tutte le età e dimensioni devono sempre stare seduti correttamente e allacciare i sistemi di ritenuta. Non consentire mai a un bambino di sedere sulle ginocchia del passeggero.*

Volvo raccomanda di sistemare i bambini su un seggiolino orientato all'indietro almeno fino a 3-4 anni, quindi su un cuscino di rialzo/seggiolino orientato in avanti fino a 10 anni.

La sistemazione del bambino nell'automobile e l'equipaggiamento da utilizzare dipendono da peso e dimensioni del bambino, vedere Protezioni per bambini (p. 47).

**NOTA**

Le norme vigenti in materia di sicurezza dei bambini nell'automobile variano da Paese a Paese. Verificare le norme vigenti.

L'equipaggiamento di sicurezza Volvo per bambini (seggiolini, cuscini di rialzo e dispositivi di bloccaggio) è stato concepito appositamente per la vostra automobile. Con l'equipaggiamento di sicurezza Volvo garantite la massima sicurezza al vostro bambino durante la guida e potete contare su attrezzature su misura e facili da usare.



### NOTA

In caso di dubbi sul montaggio di prodotti per la sicurezza dei bambini, rivolgersi al produttore per chiarimenti sulle istruzioni di montaggio.

02

### **Fermo di sicurezza per bambini**

Le portiere posteriori e i relativi finestrini\* possono essere bloccati manualmente (p. 191) o elettronicamente (p. 191)\* per prevenire l'apertura dall'interno.

### **Relative informazioni**

- Protezione per bambini - posizionamento (p. 53)
- Protezione per bambini - ISOFIX (p. 57)
- Protezione dei bambini - punti di fissaggio superiori (p. 61)



### Protezioni per bambini

*I bambini devono sedere in modo sicuro e confortevole. Utilizzare la protezione per bambini nel modo corretto.*



*I seggiolini per bambini e gli airbag non sono compatibili.*

### NOTA

Se si utilizzano prodotti per la sicurezza dei bambini, è importante leggere le istruzioni di montaggio allegate.

### ATTENZIONE

Non fissare le cinghie di fissaggio del seggiolino sulla guida per la regolazione longitudinale del sedile, sulle molle o sulle guide e sulle traverse sotto il sedile. I bordi affilati potrebbero danneggiare le cinghie di fissaggio.

Seguire sempre le istruzioni di montaggio del seggiolino per bambini.



### Protezioni per bambini raccomandate<sup>2</sup>

Peso	Sedile anteriore (con airbag disattivato)	Posto esterno del sedile posteriore	Posto centrale del sedile posteriore
Gruppo 0 max 10 kg  Gruppo 0+ max 13 kg		Seggiolino per neonati Volvo (Volvo Infant Seat) - protezione per bambini orientata all'indietro, si fissa con il sistema di fissaggio ISOFIX.  N° di omologazione: E1 04301146 (L)	
Gruppo 0 max 10 kg  Gruppo 0+ max 13 kg	Seggiolino per neonati Volvo (Volvo Infant Seat) - protezione per bambini orientata all'indietro, si fissa con la cintura di sicurezza dell'automobile.  N° di omologazione: E1 04301146 (U)	Seggiolino per neonati Volvo (Volvo Infant Seat) - protezione per bambini orientata all'indietro, si fissa con la cintura di sicurezza dell'automobile.  N° di omologazione: E1 04301146 (U)	Seggiolino per neonati Volvo (Volvo Infant Seat) - protezione per bambini orientata all'indietro, si fissa con la cintura di sicurezza dell'automobile.  N° di omologazione: E1 04301146 (U)
Gruppo 0 max 10 kg  Gruppo 0+ max 13 kg	Seggiolino per bambini orientato all'indietro (Child Seat) - protezione per bambini orientata all'indietro, si fissa con la cintura di sicurezza dell'automobile e le cinghie di fissaggio.  N° di omologazione: E5 03135 (L)	Seggiolino per bambini orientato all'indietro (Child Seat) - protezione per bambini orientata all'indietro, si fissa con la cintura di sicurezza dell'automobile e le cinghie di fissaggio.  N° di omologazione: E5 03135 (L)	Seggiolino per bambini orientato all'indietro (Child Seat) - protezione per bambini orientata all'indietro, si fissa con la cintura di sicurezza dell'automobile e le cinghie di fissaggio.  N° di omologazione: E5 03135 (L)

<sup>2</sup> Per le altre protezioni per bambini, controllare che la propria automobile sia riportata nell'elenco dei modelli compatibili o la protezione sia provvista di omologazione universale ai sensi della norma ECE R44.



Peso	Sedile anteriore (con airbag disattivato)	Posto esterno del sedile posteriore	Posto centrale del sedile posteriore
Gruppo 0 max 10 kg  Gruppo 0+ max 13 kg	Seggiolini per bambini omologati per uso universale. (U)	Seggiolini per bambini omologati per uso universale. (U)	Seggiolini per bambini omologati per uso universale. (U)
Gruppo 1 9-18 kg	Seggiolino per bambini orientato all'indietro/orientabile (Volvo Convertible Child Seat) - protezione per bambini orientata all'indietro, si fissa con la cintura di sicurezza dell'automobile e le cinghie di fissaggio. N° di omologazione: E5 04192 (L)	Seggiolino per bambini orientato all'indietro/orientabile (Volvo Convertible Child Seat) - protezione per bambini orientata all'indietro, si fissa con la cintura di sicurezza dell'automobile e le cinghie di fissaggio. N° di omologazione: E5 04192 (L)	
Gruppo 1 9-18 kg	Seggiolino per bambini orientato all'indietro (Child Seat) - protezione per bambini orientata all'indietro, si fissa con la cintura di sicurezza dell'automobile e le cinghie di fissaggio. N° di omologazione: E5 03135 (L)	Seggiolino per bambini orientato all'indietro (Child Seat) - protezione per bambini orientata all'indietro, si fissa con la cintura di sicurezza dell'automobile e le cinghie di fissaggio. N° di omologazione: E5 03135 (L)	Seggiolino per bambini orientato all'indietro (Child Seat) - protezione per bambini orientata all'indietro, si fissa con la cintura di sicurezza dell'automobile e le cinghie di fissaggio. N° di omologazione: E5 03135 (L)



## 02 Sicurezza



Peso	Sedile anteriore (con airbag disattivato)	Posto esterno del sedile posteriore	Posto centrale del sedile posteriore
Gruppo 1 9-18 kg		Britax Fixway - protezione per bambini orientata all'indietro, si fissa con il sistema di fissaggio ISOFIX e le cinghie di fissaggio.  N° di omologazione: E5 03171 (L)	
Gruppo 1 9-18 kg	Seggiolini per bambini omologati per uso universale. (U)	Seggiolini per bambini omologati per uso universale. (U)	Seggiolini per bambini omologati per uso universale. (U)
Gruppo 2 15-25 kg	Seggiolino per bambini orientato all'indietro/orientabile (Volvo Convertible Child Seat) - protezione per bambini orientata all'indietro, si fissa con la cintura di sicurezza dell'automobile e le cinghie di fissaggio.  N° di omologazione: E5 04192 (L)	Seggiolino per bambini orientato all'indietro/orientabile (Volvo Convertible Child Seat) - protezione per bambini orientata all'indietro, si fissa con la cintura di sicurezza dell'automobile e le cinghie di fissaggio.  N° di omologazione: E5 04192 (L)	Seggiolino per bambini orientato all'indietro/orientabile (Volvo Convertible Child Seat) - protezione per bambini orientata all'indietro, si fissa con la cintura di sicurezza dell'automobile e le cinghie di fissaggio.  N° di omologazione: E5 04192 (L)
Gruppo 2 15-25 kg	Seggiolino per bambini orientato all'indietro/orientabile Volvo (Volvo Convertible Child Seat) - protezione per bambini orientata in avanti, si fissa con la cintura di sicurezza dell'automobile.  N° di omologazione: E5 04191 (U)	Seggiolino per bambini orientato all'indietro/orientabile Volvo (Volvo Convertible Child Seat) - protezione per bambini orientata in avanti, si fissa con la cintura di sicurezza dell'automobile.  N° di omologazione: E5 04191 (U)	





Peso	Sedile anteriore (con airbag disattivato)	Posto esterno del sedile posteriore	Posto centrale del sedile posteriore
Gruppo 2/3 15-36 kg	Cuscino di rialzo Volvo con schienale (Volvo Booster Seat with backrest). N° di omologazione: E1 04301169 (UF)	Cuscino di rialzo Volvo con schienale (Volvo Booster Seat with backrest). N° di omologazione: E1 04301169 (UF)	Cuscino di rialzo Volvo con schienale (Volvo Booster Seat with backrest). N° di omologazione: E1 04301169 (UF)
Gruppo 2/3 15-36 kg	Cuscino di rialzo con e senza schienale (Booster Cushion with and without backrest). N° di omologazione: E5 04216 (UF)	Cuscino di rialzo con e senza schienale (Booster Cushion with and without backrest). N° di omologazione: E5 04216 (UF)	Cuscino di rialzo con e senza schienale (Booster Cushion with and without backrest). N° di omologazione: E5 04216 (UF)
Gruppo 2/3 15-36 kg		Cuscino di rialzo integrato (Integrated Booster Cushion) - disponibile come optional montato in fabbrica. N° di omologazione: E5 04189 (B)	

L: Per protezioni per bambini specifiche. Ad esempio, protezioni per bambini per un determinato modello di automobile, in categorie limitate o semiuniversali.

U: Per protezioni per bambini omologate per uso universale in questa classe di peso.

UF: Per protezioni per bambini orientate in avanti omologate per uso universale in questa classe di peso.

B: Protezioni per bambini integrate omologate per questa classe di peso.



### Relative informazioni

- Protezione per bambini - posizionamento (p. 53)
- Protezione dei bambini - punti di fissaggio superiori (p. 61)
- Protezione per bambini - ISOFIX (p. 57)
- Generalità sulla sicurezza dei bambini (p. 45)



## Protezione per bambini - posizionamento

Sistemare sempre i seggiolini per bambini/ cuscini di rialzo (p. 47) nel sedile posteriore se è attivato (p. 36) l'airbag lato passeggero. Se l'airbag si gonfia, un bambino eventualmente seduto sul sedile del passeggero potrebbe riportare gravi lesioni.

### Etichetta dell'airbag lato passeggero



Etichetta sull'aletta parasole lato passeggero.



Etichetta sul montante della portiera lato passeggero. L'etichetta è visibile quando si apre la portiera del passeggero.

L'etichetta di avvertimento dell'airbag lato passeggero è situata in uno dei suddetti punti.

Può essere usato quanto segue:

- un seggiolino per bambini/cuscino di rialzo nel sedile del passeggero se l'airbag lato passeggero è stato disattivato.
- uno o più seggiolini per bambini/cuscini di rialzo nel sedile posteriore.

### ATTENZIONE

Non collocare mai una protezione per bambini orientata all'indietro su un sedile con airbag attivato. Il mancato rispetto delle indicazioni fornite può mettere a repentaglio la vita o l'incolumità del bambino.

### ATTENZIONE

Non sistemare mai bambini su un seggiolino o un cuscino di rialzo sul sedile anteriore se l'airbag è attivato.

Non lasciare mai che qualcuno resti in piedi o seduto davanti al sedile del passeggero.

Le persone di altezza inferiore a 1,4 m non devono mai sedere sul sedile anteriore se l'airbag è attivato.

Se non ci si attiene a questa raccomandazione, sussiste il pericolo di morte.

### ATTENZIONE

Non utilizzare cuscini di rialzo/seggiolini per bambini con anelli in acciaio o altri elementi che possono entrare in contatto con il pulsante di apertura del blocco delle cinture di sicurezza, in quanto sussiste il rischio di apertura accidentale delle cinture.

La parte superiore del seggiolino per bambini non deve essere appoggiata al parabrezza.

### Relative informazioni

- Generalità sulla sicurezza dei bambini (p. 45)
- Protezione dei bambini - punti di fissaggio superiori (p. 61)
- Protezione per bambini - ISOFIX (p. 57)



### Protezione per bambini - cuscino di rialzo a due posizioni\*

I cuscini di rialzo integrati nel sedile posteriore consentono un trasporto dei bambini confortevole e sicuro.

I cuscini di rialzo sono progettati appositamente per garantire la massima sicurezza. Utilizzati in combinazione con la cintura di sicurezza (p. 29), sono omologati per bambini di peso compreso fra 15 e 36 kg e alti almeno 0,95 m.



Posizione corretta: la cintura deve trovarsi sul lato interno della spalla.



Posizione errata: il poggiatesta deve essere all'altezza della testa e la cintura non deve trovarsi sotto la spalla.

Prima di mettersi in viaggio, controllare che:

- il cuscino di rialzo integrato a due posizioni sia regolato correttamente come indicato nella tabella (p. 55) e bloccato.
- la cintura di sicurezza aderisca al corpo del bambino e non sia allentata o ritorta
- la cintura di sicurezza non sia posizionata sul collo del bambino o sotto la spalla (vedere figure precedenti)
- la sezione lombare della cintura di sicurezza sia posizionata in basso sul bacino per garantire la massima protezione.

Il cuscino di rialzo può essere portato nelle due posizioni mediante apertura (p. 55) e ripiegamento (p. 56).



### ATTENZIONE

Si raccomanda di affidare sempre le riparazioni o le sostituzioni a un riparatore autorizzato Volvo. Non cercare mai di riparare o modificare il cuscino di rialzo. Se un cuscino di rialzo integrato è stato sottoposto a un forte carico, ad esempio in caso di collisione, sostituire l'intero cuscino. Potrebbero essere state compromesse le caratteristiche di protezione del cuscino anche se non si vedono danni apparenti. Sostituire il cuscino anche se è usurato.



### ATTENZIONE

Il mancato rispetto delle istruzioni sul cuscino di rialzo a due posizioni può provocare gravi lesioni al bambino in caso di incidente.



### Cuscino di rialzo a due posizioni\* - apertura

Il cuscino di rialzo integrato (p. 54) nel sedile posteriore può essere aperto in due posizioni. La posizione di apertura dipende dal peso del bambino.

	Posizione 1	Posizione 2
Peso	22-36 kg	15-25 kg

#### Posizione 1<sup>3</sup>



- 1 Tirare la maniglia in avanti e verso l'alto per sbloccare il cuscino di rialzo.



- 2 Premere il cuscino di rialzo all'indietro per bloccarlo.

#### Posizione 2<sup>4</sup>



- 1 Iniziare dalla posizione inferiore. Premere il pulsante.

<sup>3</sup> Posizione inferiore.  
<sup>4</sup> Posizione superiore.



- 2 Sollevare il bordo anteriore del cuscino di rialzo e premerlo all'indietro verso lo schienale per bloccarlo.

### **i** NOTA

Non è possibile regolare il cuscino di rialzo integrato dalla posizione 2 alla 1 se non dopo averlo ripiegato (p. 56) completamente nel sedile.

### Relative informazioni

- Cuscino di rialzo a due posizioni\* - chiusura (p. 56)

### Cuscino di rialzo a due posizioni\* - chiusura

Il cuscino di rialzo integrato (p. 54) nel sedile posteriore può essere abbassato dalla posizione superiore o inferiore nella posizione completamente incassata nel cuscino di seduta. Non è invece possibile passare direttamente dalla posizione superiore a quella inferiore.



- 1 Tirare la maniglia in avanti per sbloccare il cuscino di rialzo.



- 2 Premere con la mano al centro del cuscino di rialzo per bloccarlo.

### **i** IMPORTANTE

Controllare che non vi siano oggetti (ad esempio giocattoli) sotto il cuscino di rialzo prima di aprirlo.

### **i** NOTA

Prima di ripiegare lo schienale posteriore è necessario ripiegare il cuscino di rialzo.

### Relative informazioni

- Cuscino di rialzo a due posizioni\* - apertura (p. 55)



## Protezione per bambini - ISOFIX

ISOFIX è un sistema di fissaggio delle protezioni per bambini (p. 47) basato su uno standard internazionale.

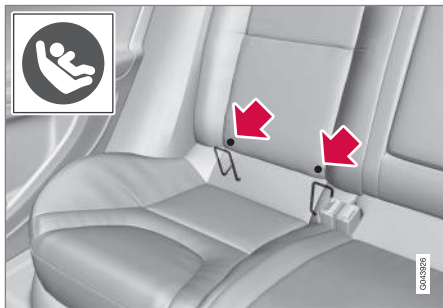

Gli attacchi per il sistema di fissaggio ISOFIX sono nascosti dietro la parte inferiore dello schienale del sedile posteriore, nei posti esterni.

La posizione degli attacchi è indicata dai simboli nel rivestimento dello schienale (vedere figura precedente).

Per accedere agli attacchi, premere verso il basso il cuscino del sedile posteriore.

Per fissare una protezione per bambini agli attacchi ISOFIX, attenersi sempre alle istruzioni di montaggio del produttore.

## Relative informazioni

- ISOFIX - classi di dimensioni (p. 57)
- ISOFIX - tipi di protezioni per bambini (p. 59)
- Generalità sulla sicurezza dei bambini (p. 45)

## ISOFIX - classi di dimensioni

Le protezioni per bambini con sistema di fissaggio ISOFIX (p. 57) sono state suddivise in classi di dimensioni per aiutare l'utente a scegliere il tipo di protezione corretto (p. 59).

Classe di dimensioni	Descrizione
A	Dimensioni piene, protezione per bambini orientata in avanti
B	Dimensioni ridotte (alt. 1), protezione per bambini orientata in avanti
B1	Dimensioni ridotte (alt. 2), protezione per bambini orientata in avanti
C	Dimensioni piene, protezione per bambini orientata all'indietro
D	Dimensioni ridotte, protezione per bambini orientata all'indietro
E	Protezione per neonati orientata all'indietro



Classe di dimensioni	Descrizione
F	Protezione per neonati trasversale, sinistra
G	Protezione per neonati trasversale, destra



### ATTENZIONE

Non sistemare mai un bambino sul sedile anteriore se l'automobile è dotata di airbag attivato.



### NOTA

Se una protezione per bambini ISOFIX è sprovvista della classe di dimensioni, controllare che il proprio modello di automobile sia riportato nell'elenco dei modelli compatibili con la protezione per bambini.



### NOTA

Per le protezioni per bambini ISOFIX raccomandate da Volvo, si raccomanda di rivolgersi a un riparatore autorizzato Volvo.





### ISOFIX - tipi di protezioni per bambini

Le protezioni per bambini sono disponibili in varie dimensioni – proprio come le automobili.

Di conseguenza, non tutte le protezioni per bambini sono compatibili con i sedili di tutti i modelli di automobili.

Tipo di protezione per bambini	Peso	Classe di dimensioni	Sedili passeggero adatti al montaggio di protezioni per bambini ISOFIX	
			Sedile anteriore	Posto esterno del sedile posteriore
Protezione per neonati trasversale	max 10 kg	F	X	X
		G	X	X
Protezione per neonati orientata all'indietro	max 10 kg	E	X	OK (IL)
Protezione per neonati orientata all'indietro	max 13 kg	E	X	OK (IL)
		D	X	OK (IL)
		C	X	OK (IL)
Protezione per bambini orientata all'indietro	9-18 kg	D	X	OK (IL)
		C	X	OK (IL)



Tipo di protezione per bambini	Peso	Classe di dimensioni	Sedili passeggero adatti al montaggio di protezioni per bambini ISOFIX	
			Sedile anteriore	Posto esterno del sedile posteriore
Protezione per bambini orientata in avanti	9-18 kg	B	X	OK <sup>A</sup> (IUL)
		B1	X	OK <sup>A</sup> (IUL)
		A	X	OK <sup>A</sup> (IUL)

X: la posizione ISOFIX non è adatta alle protezioni per bambini ISOFIX in questa classe di peso e/o dimensioni.

IL: Per protezioni per bambini ISOFIX specifiche. Ad esempio, protezioni per bambini per un determinato modello di automobile, in categorie limitate o semiuniversali.

IUF: Per protezioni per bambini ISOFIX orientate in avanti omologate per uso universale in questa classe di peso.

<sup>A</sup> Volvo raccomanda l'uso di protezioni per bambini orientate all'indietro per questo gruppo di età.

Selezionare la classe di dimensioni (p. 57) corretta per le protezioni per bambini con sistema di fissaggio ISOFIX (p. 57).



## Protezione dei bambini - punti di fissaggio superiori

L'automobile è dotata di punti di fissaggio superiori per alcuni tipi di seggiolini per bambini (p. 47) orientati in avanti. Gli attacchi sono situati sul lato posteriore del sedile.

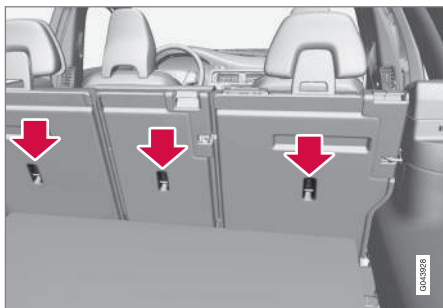

Gli attacchi superiori sono progettati principalmente per l'uso con seggiolini per bambini orientati in avanti. Se possibile, Volvo raccomanda di sistemare sempre i bambini piccoli su seggiolini per bambini orientati all'indietro.

### **i** NOTA

Nelle automobili dotate di poggiatesta ripiegabili sui posti esterni, i poggiatesta devono essere ripiegati per facilitare il montaggio di questo tipo di protezione per bambini.

### **i** NOTA

Nelle automobili che ne sono provviste è necessario rimuovere il copribagagliaio prima di fissare la protezione per bambini agli attacchi.

Per maggiori informazioni sul fissaggio del seggiolino per bambini agli attacchi superiori, vedere le istruzioni del produttore del seggiolino.

### **!** ATTENZIONE

Infilare sempre le cinghie di fissaggio del seggiolino per bambini nel foro sul montante del poggiatesta prima di ancorarle al punto di fissaggio.

### Relative informazioni

- Generalità sulla sicurezza dei bambini (p. 45)
- Protezione per bambini - posizionamento (p. 53)
- Protezione per bambini - ISOFIX (p. 57)

# 03

## STRUMENTI E COMANDI

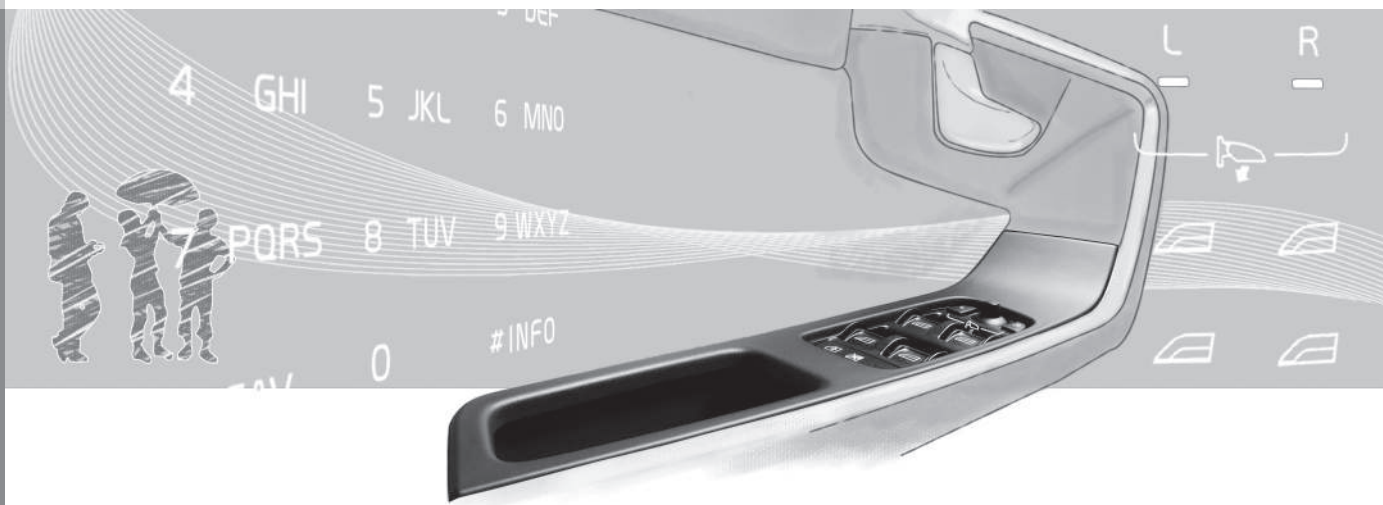



### **Strumenti e comandi, auto con guida a sinistra - panoramica**

*Nella panoramica sono mostrate le posizioni  
di display e comandi dell'auto.*

03



## Generalità automobili con guida a sinistra

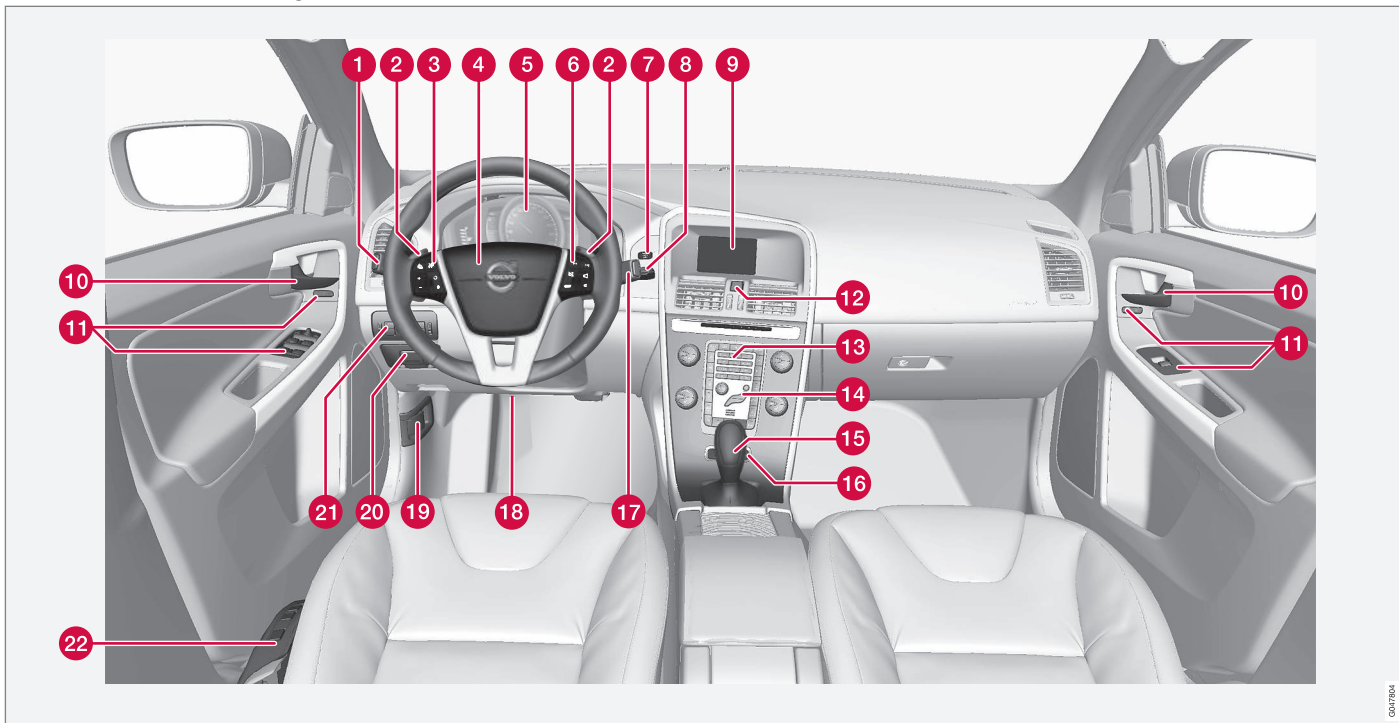

03/10/04



	Funzione	Vedere
1	Gestione dei menu e dei messaggi, indicatori di direzione, abbaglianti/anabbaglianti, computer di bordo	(p. 118), (p. 120), (p. 103), (p. 97) e (p. 122).
2	Cambio marce manuale del cambio automatico*	(p. 283).
3	Regolatore elettronico della velocità*	(p. 205) e (p. 208).
4	Avvisatore acustico, airbag	(p. 91) e (p. 33).
5	Quadro strumenti	(p. 69).
6	Uso del menu, comando dell'impianto audio, comando del telefono*	(p. 121) e il supplemento Sensus Infotainment.
7	Pulsante <b>START/STOP ENGINE</b>	(p. 274).
8	Blocchetto di accensione	(p. 85).

	Funzione	Vedere
9	Schermo per Infotainment e visualizzazione menu	(p. 121) e il supplemento Sensus Infotainment.
10	Maniglia di apertura della portiera	–
11	Pannello di comando	(p. 185), (p. 191), (p. 109) e (p. 110).
12	Lampeggiatori di emergenza	(p. 102).
13	Pannello di comando per Infotainment e gestione menu	(p. 121) e il supplemento Sensus Infotainment.
14	Pannello di comando per il climatizzatore	(p. 139).
15	Leva selettore	(p. 281) o (p. 283).
16	Comando telaio attivo (Four-C)*	(p. 197).
17	Tergicristalli e lavacristalli	(p. 106).
18	Regolazione del volante	(p. 91).

	Funzione	Vedere
19	Dispositivo di apertura del cofano motore	(p. 356).
20	Freno di stazionamento	(p. 303).
21	Comando luci, dispositivo di apertura di serbatoio e portellone	(p. 93), (p. 310) e (p. 186).
22	Regolazione del sedile*	(p. 88).

#### Relative informazioni

- Termometro della temperatura esterna (p. 79)
- Contachilometri parziale (p. 79)
- Orologio (p. 80)

03



## 03 Strumenti e comandi

### **Strumenti e comandi, auto con guida a destra - panoramica**

*Nella panoramica sono mostrate le posizioni di display e comandi dell'auto.*





## Generalità automobili con guida a destra

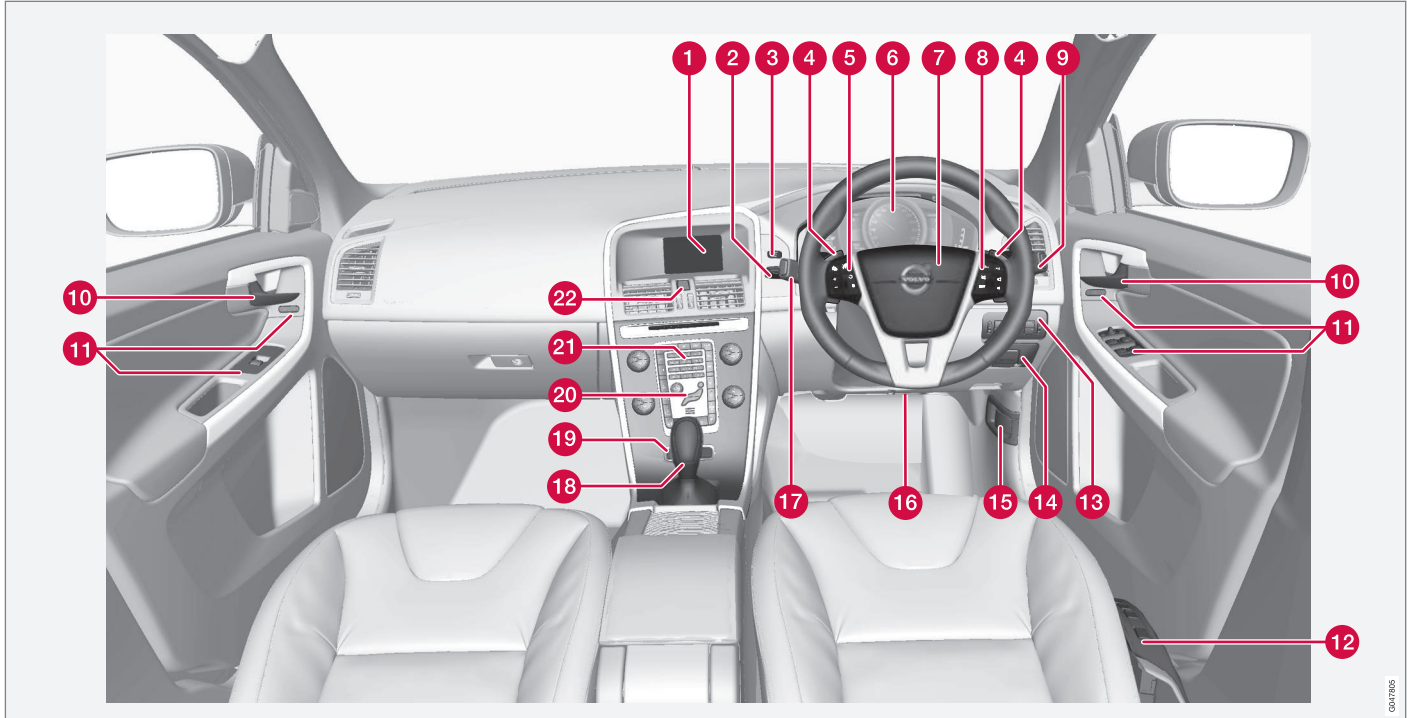



## 03 Strumenti e comandi



	Funzione	Vedere
1	Schermo per Infotainment e visualizzazione menu	(p. 121) e il supplemento Sensus Infotainment.
2	Blocchetto di accensione	(p. 85).
3	Pulsante <b>START/STOP ENGINE</b>	(p. 274).
4	Cambio marce manuale del cambio automatico*	(p. 283).
5	Regolatore elettronico della velocità*	(p. 205) e (p. 208).
6	Quadro strumenti	(p. 69).
7	Avvisatore acustico, airbag	(p. 91) e (p. 33).
8	Uso del menu, comando dell'impianto audio, comando del telefono*	(p. 121) e il supplemento Sensus Infotainment.
9	Tergicristalli e lavacristalli	(p. 106).
10	Maniglia di apertura della portiera	–

	Funzione	Vedere
11	Pannello di comando	(p. 185), (p. 191), (p. 109) e (p. 110).
12	Regolazione del sedile*	(p. 88).
13	Comando luci, dispositivo di apertura di serbatoio e portellone	(p. 93), (p. 310) e (p. 186).
14	Freno di stazionamento	(p. 303).
15	Dispositivo di apertura del cofano motore	(p. 356).
16	Regolazione del volante	(p. 91).
17	Gestione dei menu e dei messaggi, indicatori di direzione, abbaglianti/anabbaglianti, computer di bordo	(p. 118), (p. 120), (p. 103), (p. 97) e (p. 122).
18	Leva selettore	(p. 281) o (p. 283).

	Funzione	Vedere
19	Comando telaio attivo (Four-C)*	(p. 197).
20	Pannello di comando per il climatizzatore	(p. 139).
21	Pannello di comando per Infotainment e gestione menu	(p. 121) e il supplemento Sensus Infotainment.
22	Lampeggiatori di emergenza	(p. 102).

### Relative informazioni

- Termometro della temperatura esterna (p. 79)
- Contachilometri parziale (p. 79)
- Orologio (p. 80)



## Quadro strumenti

Il display informativo del quadro strumenti visualizza informazioni su alcune funzioni dell'automobile nonché messaggi.

- Quadro strumenti analogico - panoramica (p. 69)
- Quadro strumenti digitale - panoramica (p. 70)
- Quadro strumenti - significato delle spie di controllo (p. 75)
- Quadro strumenti - significato delle spie di allarme (p. 77)

## Quadro strumenti analogico - panoramica

Il display informativo del quadro strumenti visualizza informazioni su alcune funzioni dell'automobile nonché messaggi.

### Display informativo

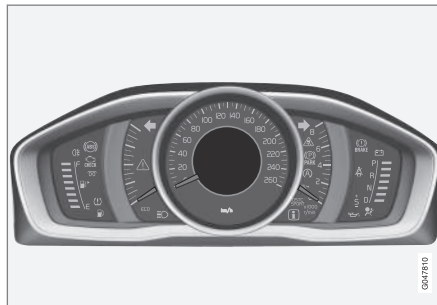

Display informativo, strumentazione analogica.

Il display informativo del quadro strumenti visualizza informazioni su alcune funzioni dell'automobile, ad esempio regolatore elettronico della velocità, computer di bordo e messaggi. Le informazioni sono visualizzate con simboli e testo. Maggiori informazioni sono fornite sotto le funzioni che usano il display.

## Strumenti e indicatori

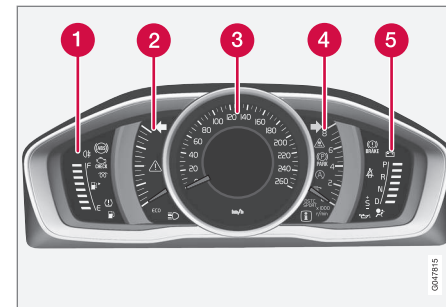

- 1 **Indicatore del carburante.** Quando l'indicatore scende a una tacca bianca<sup>1</sup>, si accende la spia gialla di controllo per basso livello di carburante nel serbatoio. Vedere anche Computer di bordo (p. 122) e Rifornimento carburante (p. 310).
- 2 **Eco meter.** Questo indicatore fornisce un quadro dell'economia di guida dell'automobile. Maggiore è l'escursione sulla scala, maggiore è il risparmio nella guida dell'automobile.
- 3 **Tachimetro**

<sup>1</sup> Quando il messaggio del display "Autonomia residua:" inizia a visualizzare "-----", la marcatura diventa rossa.



- 4 Contagiri. Indica il regime del motore in migliaia di giri/minuto.
- 5 Indicatore cambio di marcia<sup>2</sup>/Indicatore di posizione del cambio<sup>3</sup>. Vedere anche Indicatore cambio di marcia\* (p. 282) o Cambio automatico - Geartronic\* (p. 283).

## Spie di controllo e di allarme

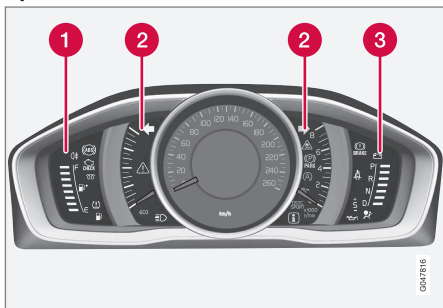

Spie di segnalazione e di allarme, strumentazione analogica.

- 1 Spie di controllo
- 2 Spie di controllo e di allarme
- 3 Spie di allarme<sup>4</sup>

## Test diagnostico

Tutte le spie di controllo e allarme, tranne le spie al centro del display informativo, si accendono quando la chiave viene portata in posizione II o all'accensione del motore. Tutte le spie devono spegnersi quando si avvia il motore, eccetto quella del freno di stazionamento che si spegne quando si disinserisce il freno di stazionamento.

Se il motore non si accende o il test diagnostico viene effettuato con la chiave in posizione II, entro pochi secondi si spengono tutte le spie tranne quelle che indicano un'anomalia nell'impianto di depurazione dei gas di scarico e una bassa pressione dell'olio.

## Relative informazioni

- Quadro strumenti (p. 69)
- Quadro strumenti - significato delle spie di controllo (p. 75)
- Quadro strumenti - significato delle spie di allarme (p. 77)

## Quadro strumenti digitale - panoramica

Il display informativo del quadro strumenti visualizza informazioni su alcune funzioni dell'automobile nonché messaggi.

## Display informativo



Display informativo, strumentazione digitale\*.

Il display informativo del quadro strumenti visualizza informazioni su alcune funzioni dell'automobile, ad esempio regolatore elettronico della velocità, computer di bordo e messaggi. Le informazioni sono visualizzate con simboli e testo. Maggiori informazioni sono fornite sotto le funzioni che usano il display.

<sup>2</sup> Cambio manuale.

<sup>3</sup> Cambio automatico.

<sup>4</sup> Alcune versioni di motore sono sprovviste del sistema di avvertimento per bassa pressione dell'olio e quindi della relativa spia. L'avvertimento per basso livello dell'olio viene fornito con un messaggio sul display. Per maggiori informazioni, vedere Olio motore - generalità (p. 358).



### Strumenti e indicatori

Per la strumentazione digitale è possibile scegliere fra diversi temi. Sono disponibili i temi "Elegance", "Eco" e "Performance".

Il tema può essere selezionato solo a motore acceso.

Per selezionare il tema, premere il pulsante **OK** sulla leva sinistra del volante e selezionare l'opzione **Temi** girando la rotella della leva. Premere il pulsante **OK**. Girare la rotella per selezionare il tema e premere **OK** per confermare la selezione.

In alcuni modelli, l'aspetto dello schermo nel quadro centrale dipende dal tema del quadro strumenti selezionato.

Con la leva sinistra del volante si possono impostare anche il contrasto e il colore del quadro strumenti.

Per maggiori informazioni sull'uso del menu, vedere Uso del menu - quadro strumenti (p. 118).

Il tema selezionato e le impostazioni di contrasto e colore possono essere salvate nella memoria\* di ogni chiave telecomando, vedere Chiave telecomando - personalizzazione\* (p. 170).

### Tema "Elegance"

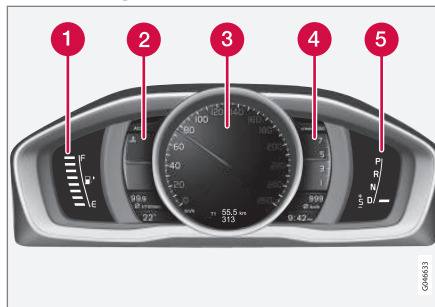

Strumenti e indicatori, tema "Elegance".

- 1 Indicatore del carburante. Quando l'indicatore scende a una tacca bianca<sup>5</sup>, si accende la spia gialla di controllo per basso livello di carburante nel serbatoio. Vedere anche Computer di bordo (p. 122) e Rifornimento carburante (p. 310).
- 2 Indicatore di temperatura del liquido di raffreddamento del motore
- 3 Tachimetro
- 4 Contagiri. Indica il regime del motore in migliaia di giri/minuto.
- 5 Indicatore cambio di marcia<sup>6</sup>/Indicatore di posizione del cambio<sup>7</sup>. Vedere anche Indicatore cambio di marcia\* (p. 282) o

Cambio automatico - Geartronic\* (p. 283).

<sup>5</sup> Quando il messaggio del display "Autonomia residua:" inizia a visualizzare "----", la marcatura diventa rossa.

<sup>6</sup> Cambio manuale.

<sup>7</sup> Cambio automatico.



## Tema "Eco"

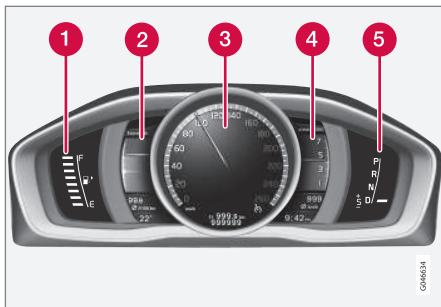

Strumenti e indicatori, tema "Eco".

- 1 Indicatore del carburante. Quando l'indicatore scende a una tacca bianca<sup>5</sup>, si accende la spia gialla di controllo per basso livello di carburante nel serbatoio. Vedere anche Computer di bordo (p. 122) e Rifornimento carburante (p. 310).
- 2 Eco guide. Vedere anche Eco guide & Power guide\* (p. 73).
- 3 Tachimetro
- 4 Contagiri. Indica il regime del motore in migliaia di giri/minuto.
- 5 Indicatore cambio di marcia<sup>6</sup>/Indicatore di posizione del cambio<sup>7</sup>. Vedere anche Indicatore cambio di marcia\* (p. 282) o

Cambio automatico - Geartronic\* (p. 283).

## Tema "Performance"

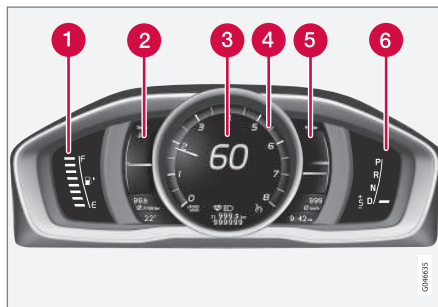

Strumenti e indicatori, tema "Performance".

- 1 Indicatore del carburante. Quando l'indicatore scende a una tacca bianca<sup>5</sup>, si accende la spia gialla di controllo per basso livello di carburante nel serbatoio. Vedere anche Computer di bordo (p. 122) e Rifornimento carburante (p. 310).
- 2 Indicatore di temperatura del liquido di raffreddamento del motore
- 3 Tachimetro
- 4 Contagiri. Indica il regime del motore in migliaia di giri/minuto.

- 5 Power guide. Vedere anche Eco guide & Power guide\* (p. 73).
- 6 Indicatore cambio di marcia<sup>6</sup>/Indicatore di posizione del cambio<sup>7</sup>. Vedere anche Indicatore cambio di marcia\* (p. 282) o Cambio automatico - Geartronic\* (p. 283).

<sup>5</sup> Quando il messaggio del display "Autonomia residua:" inizia a visualizzare "----", la marcatura diventa rossa.

<sup>6</sup> Cambio manuale.

<sup>7</sup> Cambio automatico.



### Spie di controllo e di allarme

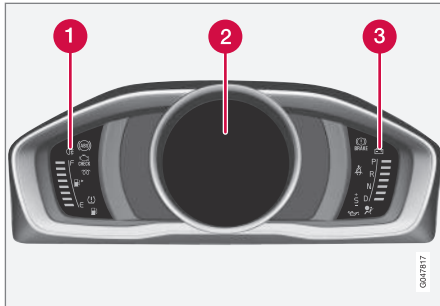

Spie di segnalazione e di allarme, strumentazione digitale.

- ❶ Spie di controllo
- ❷ Spie di controllo e di allarme
- ❸ Spie di allarme<sup>8</sup>

### Test diagnostico

Tutte le spie di controllo e allarme, tranne le spie al centro del display informativo, si accendono quando la chiave viene portata in posizione II o all'accensione del motore. Tutte le spie devono spegnersi quando si avvia il motore, eccetto quella del freno di stazionamento che si spegne quando si disinserisce il freno di stazionamento.

Se il motore non si accende o il test diagnostico viene effettuato con la chiave in posi-

zione II, entro pochi secondi si spengono tutte le spie tranne quelle che indicano un'anomalia nell'impianto di depurazione dei gas di scarico e una bassa pressione dell'olio.

### Relative informazioni

- Quadro strumenti (p. 69)
- Quadro strumenti - significato delle spie di controllo (p. 75)
- Quadro strumenti - significato delle spie di allarme (p. 77)

### Eco guide & Power guide\*

*Eco guide e Power guide sono due dei dispositivi del quadro strumenti (p. 69) che aiutano il conducente a guidare l'automobile riducendo al massimo i consumi.*

*L'automobile memorizza una statistica sui cicli di guida e visualizza le informazioni sullo schermo sotto forma di istogramma, vedere Computer di bordo - statistiche di bordo\* (p. 131).*

### Eco guide

Questo indicatore fornisce un quadro dell'economia di guida dell'automobile.

Per visualizzare questa funzione si seleziona il tema "Eco", vedere Quadro strumenti digitale - panoramica (p. 70).

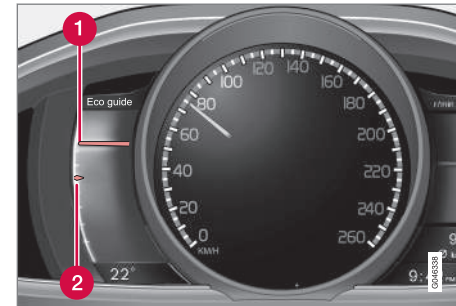

<sup>8</sup> Alcune versioni di motore sono sprovviste del sistema di avvertimento per bassa pressione dell'olio e quindi della relativa spia. L'avvertimento per basso livello dell'olio viene fornito con un messaggio sul display. Per maggiori informazioni, vedere Olio motore - generalità (p. 358).



- 1 Valore momentaneo
- 2 Valore medio

### Valore momentaneo

Qui è visualizzato il valore momentaneo; quanto maggiore è l'escursione sulla scala, tanto migliore è il risultato.

Il valore momentaneo è calcolato in base a velocità, regime motore, potenza prelevata dal motore e uso del freno di servizio.

Il conducente è incentivato a procedere a velocità ottimale (50-80 km/h (30-50 mph)) e basso regime. Le lancette si abbassano quando si accelera e si frena.

Valori momentanei molto bassi fanno accendere l'area rossa dell'indicatore (con un breve ritardo temporale); ciò sta ad indicare una guida non economica da evitare.

### Valore medio

Il valore medio segue lentamente il valore momentaneo e dà un'indicazione di come è stata guidata l'auto nell'ultimo periodo. Quanto più salgono le lancette sulla scala, tanto migliore risulterà la guida in economia.

### Power guide

Questo strumento mostra il rapporto fra la potenza (Power) prelevata dal motore e la potenza disponibile.

Per visualizzare questa funzione si seleziona il tema "Performance", vedere Quadro strumenti digitale - panoramica (p. 70).

Un grande spazio tra le due lancette indica una grande riserva di potenza.

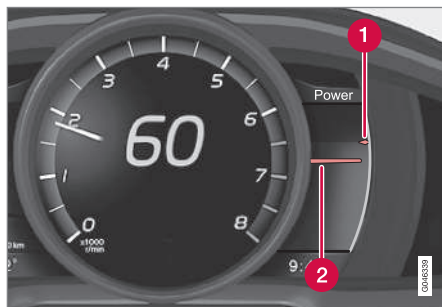

- 1 Potenza disponibile del motore
- 2 Potenza prelevata dal motore

### Potenza disponibile del motore

La lancetta superiore piccola indica la potenza motore disponibile<sup>9</sup>. Quanto maggiore è l'escursione sulla scala, tanto maggiore sarà la potenza disponibile con la marcia attuale.

### Potenza prelevata dal motore

La lancetta grande inferiore indica la potenza motore prelevata<sup>9</sup>. Quanto maggiore è l'escursione sulla scala, tanto maggiore sarà la potenza prelevata dal motore.

<sup>9</sup> La potenza è dipendente dal regime motore.











## Quadro strumenti - significato delle spie di controllo

Le spie di controllo avvertono il conducente dell'attivazione di una funzione o un sistema oppure della presenza di un guasto o un'anomalia.

### Spie di controllo

Spia	Funzione
	Anomalia nel sistema ABL
	Impianto di depurazione dei gas di scarico
	Anomalia nel sistema ABS
	Retronebbia ON
	Sistema di stabilità, vedere Controllo della stabilità elettronico (ESC) - generalità (p. 198)
	Sistema di stabilità, posizione Sport, vedere Controllo della stabilità elettronico (ESC) - utilizzo (p. 199)
	Preriscaldatore del motore (diesel)
	Livello basso nel serbatoio del carburante

Spia	Funzione
	Per informazioni, leggere il messaggio sul display
	Abbaglianti ON
	Indicatori di direzione sinistri
	Indicatori di direzione destri
	Eco- funzione ON, vedere Modalità di guida ECO* (p. 298)
	Start/Stop, motore spento automaticamente, vedere Start/Stop* - funzionamento e utilizzo (p. 290)
	Sistema pressione pneumatici , vedere Monitoraggio pressione pneumatici* (p. 341)

### Anomalia nel sistema ABL

La spia si accende in caso di anomalia della funzione ABL (Active Bending Lights).

### Impianto di depurazione dei gas di scarico

Se la spia si accende a motore acceso, è possibile che sia presente un'anomalia nell'impianto di depurazione dei gas di scarico dell'automobile. Fare controllare l'automobile

presso un riparatore. Si raccomanda un riparatore autorizzato Volvo.

### Anomalia nel sistema ABS

Se la spia è accesa, l'impianto è fuori uso. Il normale impianto frenante dell'automobile continua a funzionare normalmente ma senza la funzione ABS.

1. Fermarsi in un luogo sicuro e spegnere il motore.
2. Riavviare il motore.
3. Se la spia rimane accesa, rivolgersi a un riparatore per un controllo del sistema ABS. Si raccomanda un riparatore autorizzato Volvo.

### Retronebbia ON

La spia si accende quando il retronebbia è inserito.

### Sistema di stabilità

La spia lampeggiante indica che il sistema di stabilità è in funzione. Se la spia è accesa con luce fissa si è verificata un'anomalia nel sistema.



## Sistema di stabilità, modalità Sport

La modalità Sport offre un'esperienza di guida più dinamica. Il sistema rileva se l'accelerazione, le sterzate e le svolte sono più dinamiche che durante la guida normale e consente uno sbandamento controllato del retrotreno. Quando lo sbandamento raggiunge un determinato livello, il sistema interviene e stabilizza l'automobile. La spia si accende quando la posizione Sport è attivata.

## Preriscaldatore del motore (diesel)

La spia è accesa quando è in corso il preriscaldamento del motore. Il preriscaldamento è dettato principalmente da basse temperature.

## Livello basso nel serbatoio del carburante

La spia si accende quando il livello del carburante è basso. Fare rifornimento al più presto.

## Per informazioni, leggere il messaggio sul display

La spia informativa si accende in combinazione con il testo visualizzato sul display informativo quando si verifica un'anomalia in uno dei sistemi dell'automobile. Il messaggio si spegne con il pulsante **OK**, vedere Uso del menu - quadro strumenti (p. 118), o scompare automaticamente dopo un po' di tempo (a seconda della funzione). La spia informa-

tiva può accendersi anche in combinazione con altre spie.



### NOTA

Quando viene visualizzato un messaggio di servizio, la spia e il messaggio si spengono con il pulsante **OK** oppure automaticamente dopo un certo tempo.

## Abbaglianti ON

La spia si accende quando gli abbaglianti sono inseriti e con l'intermittenza abbaglianti.

## Indicatori di direzione sinistri/destri

Quando sono attivi i lampeggiatori di emergenza, lampeggiano entrambe le spie degli indicatori di direzione.

## Funzione Eco ON

La spia si accende quando la funzione Eco è attivata.

## Start/Stop

La spia si accende quando il motore si è spento automaticamente.

## Sistema pressione pneumatici

La spia è accesa in caso di bassa pressione dei pneumatici oppure anomalia al sistema pressione pneumatici.

## Avisatore - portiere aperte

Se una portiera non è chiusa correttamente, si accende la spia informativa o di allarme ed è simultaneamente visualizzata un'immagine

esplicativa sul display informativo. Fermarsi al più presto in un luogo sicuro e chiudere la portiera.



Se l'automobile procede a una velocità inferiore a circa 7 km/h (circa 4 mph) si accende il simbolo informativo.



Se l'automobile procede a una velocità superiore a circa 7 km/h (circa 4 mph) si accende il simbolo di allarme.

Se il cofano<sup>10</sup> non è chiuso correttamente, si accende la spia di allarme ed è simultaneamente visualizzata un'immagine esplicativa sul display informativo. Fermarsi al più presto in un luogo sicuro e chiudere il cofano.

Se il portellone non è chiuso correttamente, si accende la spia di segnalazione ed è simultaneamente visualizzata un'immagine esplicativa sul display informativo. Fermarsi al più presto in un luogo sicuro e chiudere il portellone.

## Relative informazioni

- Quadro strumenti (p. 69)
- Quadro strumenti - significato delle spie di allarme (p. 77)
- Quadro strumenti analogico - panoramica (p. 69)
- Quadro strumenti digitale - panoramica (p. 70)

<sup>10</sup> Solo automobili dotate di antifurto\*.



## Quadro strumenti - significato delle spie di allarme

Le spie di allarme avvertono il conducente dell'attivazione di una funzione importante oppure della presenza di un grave guasto o una grave anomalia.

### Spie di allarme

Spia	Funzione
	Bassa pressione dell'olio <sup>A</sup>
	Freno di stazionamento inserito (strumentazione digitale)
	Freno di stazionamento inserito (strumentazione analogica)
	Airbag – SRS
	Avvisatore cinture
	L'alternatore non carica
	Anomalia nell'impianto frenante
	Avvertimento

<sup>A</sup> Alcune versioni di motore sono sprovviste del sistema di avvertimento per bassa pressione dell'olio e quindi della relativa spia. L'avvertimento per basso livello dell'olio viene fornito con un messaggio sul display. Per maggiori informazioni, vedere Olio motore - generalità (p. 358).

### Bassa pressione dell'olio

Se la spia si accende durante la guida, la pressione dell'olio del motore è troppo bassa. Spegnerne immediatamente il motore e controllare il livello dell'olio nel motore. Rabboccare all'occorrenza. Se la spia è accesa e il livello dell'olio è normale, rivolgersi a un riparatore. Si raccomanda un riparatore autorizzato Volvo.

### Freno di stazionamento inserito

La spia è accesa con luce fissa quando il freno di stazionamento è inserito. La spia lampeggia durante l'inserimento, quindi si accende con luce fissa.

Se la spia lampeggia in altre situazioni, si è verificata un'anomalia. Leggere il messaggio sul display informativo.

Per maggiori informazioni, vedere Freno di stazionamento (p. 303).

### Airbag – SRS

Se la spia rimane accesa o si accende durante la guida, è stata rilevata un'anomalia nel sistema delle cinture di sicurezza, SRS, SIPS o IC. Rivolgersi al più presto a un riparatore per un controllo. Si raccomanda un riparatore autorizzato Volvo.

### Avvisatore cinture

La spia lampeggia se il conducente o il passeggero anteriore non indossano la cintura di sicurezza o se uno dei passeggeri posteriori si toglie la cintura.

### L'alternatore non carica

Se la spia si accende durante la guida, è presente un'anomalia nell'impianto elettrico. Rivolgersi a un riparatore. Si raccomanda un riparatore autorizzato Volvo.



## Anomalia nell'impianto frenante

Se la spia si accende, è possibile che il livello dell'olio dei freni sia troppo basso. Fermare l'automobile in un luogo sicuro e controllare il livello nel serbatoio dell'olio dei freni, vedere Olio di freni e frizione - livello (p. 364).

Se sono accese contemporaneamente le spie dei freni e dell'ABS, può essere presente un'anomalia nella distribuzione della forza di frenata.

1. Fermarsi in un luogo sicuro e spegnere il motore.
2. Riavviare il motore.
  - Se entrambe le spie si spengono è possibile proseguire la guida.
  - Se le spie rimangono accese, controllare il livello nel serbatoio dell'olio dei freni, vedere Olio di freni e frizione - livello (p. 364). Se il livello nel serbatoio dell'olio dei freni è normale e le spie rimangono accese, guidare l'automobile con molta cautela fino a un riparatore per un controllo dell'impianto frenante. Si raccomanda un riparatore autorizzato Volvo.



### ATTENZIONE

Se l'olio dei freni è sotto il livello **MIN** nel relativo serbatoio, rabboccare olio dei freni prima di proseguire la guida.

Rivolgersi a un riparatore per verificare il motivo della perdita dell'olio dei freni. Si raccomanda un riparatore autorizzato Volvo.



### ATTENZIONE

Se sono accese contemporaneamente le spie dei freni e dell'ABS, sussiste il rischio di sbandamento del retrotreno in caso di frenata brusca.

## Avvertimento

La spia di allarme rossa si accende quando viene indicata un'anomalia che può influire sulla sicurezza e/o sulla manovrabilità dell'automobile. Contemporaneamente viene visualizzato un messaggio sul display informativo. La spia rimane accesa finché non si elimina il difetto, ma il messaggio può essere cancellato con il pulsante **OK**, vedere Uso del menu - quadro strumenti (p. 118). La spia di allarme può accendersi anche in combinazione con altre spie.

Intervento:

1. Fermarsi in un luogo sicuro. Non guidare ulteriormente l'automobile.

2. Leggere le informazioni sul display informativo. Eseguire l'intervento indicato nel messaggio sul display. Cancellare il messaggio con il pulsante **OK**.

## Avvisatore - portiere aperte

Se una portiera non è chiusa correttamente, si accende la spia informativa o di allarme ed è simultaneamente visualizzata un'immagine esplicativa sul display informativo. Fermarsi al più presto in un luogo sicuro e chiudere la portiera.



Se l'automobile procede a una velocità inferiore a circa 7 km/h (circa 4 mph) si accende il simbolo informativo.



Se l'automobile procede a una velocità superiore a circa 7 km/h (circa 4 mph) si accende il simbolo di allarme.

Se il cofano<sup>11</sup> non è chiuso correttamente, si accende la spia di allarme ed è simultaneamente visualizzata un'immagine esplicativa sul display informativo. Fermarsi al più presto in un luogo sicuro e chiudere il cofano.

Se il portellone non è chiuso correttamente, si accende la spia di segnalazione ed è simultaneamente visualizzata un'immagine esplicativa sul display informativo. Fermarsi al più presto in un luogo sicuro e chiudere il portellone.

<sup>11</sup> Solo automobili dotate di antifurto\*.



### Relative informazioni

- Quadro strumenti (p. 69)
- Quadro strumenti - significato delle spie di controllo (p. 75)
- Quadro strumenti analogico - panoramica (p. 69)
- Quadro strumenti digitale - panoramica (p. 70)

### Termometro della temperatura esterna

Il display del termometro della temperatura esterna è visualizzato nel quadro strumenti.

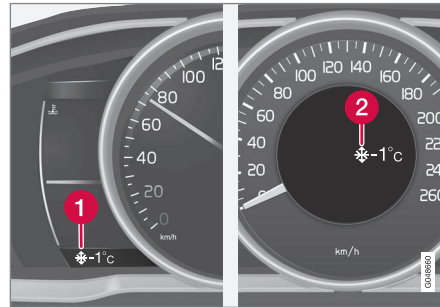

- 1 Display del termometro della temperatura esterna, digitale
- 2 Display del termometro della temperatura esterna, analogico

Quando la temperatura è compresa fra +2°C e -5°C, il display visualizza un fiocco di neve. La spia avverte del rischio di fondo ghiacciato. Se l'automobile è rimasta ferma per un certo tempo, il termometro potrebbe indicare una temperatura superiore a quella reale.

### Relative informazioni

- Quadro strumenti (p. 69)

### Contachilometri parziale

Il display del contachilometri parziale è visualizzato nel quadro strumenti.



Contachilometri parziale, strumentazione digitale.

- 1 Display del contachilometri parziale<sup>12</sup>

I due contachilometri parziali **T1** e **T2** si utilizzano per misurare brevi distanze. La distanza percorsa viene visualizzata sul display.

Girare la rotella della leva sinistra del volante per visualizzare il contachilometri desiderato.

Una pressione prolungata (fino ad avvenuta modifica) del pulsante **RESET** sulla leva sinistra del volante azzerà il contachilometri parziale visualizzato. Per maggiori informazioni, vedere Computer di bordo (p. 122).

### Relative informazioni

- Quadro strumenti (p. 69)

<sup>12</sup> L'aspetto del display può variare a seconda della versione di strumentazione.

## Orologio

L'orologio è visualizzato nel quadro strumenti.



Orologio, strumentazione digitale.

1 Display per la visualizzazione dell'ora<sup>13</sup>

### Impostazione dell'orologio

L'orologio può essere impostato nel menu MY CAR, vedere MY CAR (p. 121).

### Relative informazioni

- Quadro strumenti (p. 69)

## Quadro strumenti - contratto di licenza

Una licenza è un contratto che prevede il diritto a svolgere una determinata attività oppure a utilizzare un diritto di terzi alle condizioni specificate. Di seguito è riportato l'accordo di Volvo con i produttori/sviluppatori, redatto in lingua inglese.

### Combined Instrument Panel Software Open Source Software Notice

This product uses certain free / open source and other software originating from third parties, that is subject to the GNU Lesser General Public License version 2 (LGPLv2), The FreeType Project License ("FreeType License") and other different and/or additional copy right licenses, disclaimers and notices. The links to access the exact terms of LGPLv2, and the other open source software licenses, disclaimers, acknowledgements and notices are provided to you below. Please refer to the exact terms of the relevant License, regarding your rights under said licenses. Volvo Car Corporation (VCC) offers to provide the source code of said free/open source software to you for a charge covering the cost of performing such distribution, such as the cost of media, shipping and handling, upon written request. Please contact your nearest Volvo Dealer.

The offer is valid for a period of at least three (3) years from the date of the distribution of this product by VCC / or for as long as VCC offers spare parts or customer support.

Portions of this product uses software copyrighted © 2007 The FreeType Project ([www.freetype.org](http://www.freetype.org)). All rights reserved.

Portions of this product uses software with Copyright © 1994–2013 Lua.org, PUC-Rio (<http://www.lua.org/>)



### This product includes software under following licenses:

LGPL v2.1: <http://www.gnu.org/licenses/old-licenses/lgpl-2.1.html>

- GNU FriBidi
- DevIL

The FreeType Project License: <http://git.savannah.gnu.org/cgi/freetype/freetype2.git/tree/docs/FTL.TXT>

- FreeType 2

<sup>13</sup> Nella strumentazione analogica, l'orario è visualizzato al centro della strumentazione.



MIT License: <http://opensource.org/licenses/mit-license.html>

- Lua

### Spie sul display



Sui display dell'automobile sono visualizzate diverse spie. Queste sono suddivise in spie di allarme, controllo e informative.

Di seguito sono presentate le spie più comuni insieme al relativo significato e alle pagine del manuale in cui è possibile trovare maggiori informazioni.

 - Spia di allarme rossa che si accende quando si verifica un'anomalia che può influire sulla sicurezza e/o manovrabilità dell'automobile. Contemporaneamente viene visualizzato un messaggio sul display informativo nel quadro strumenti.



 - Spia informativa che si accende insieme al messaggio visualizzato sul display informativo nel quadro strumenti quando si verifica un'anomalia in uno dei sistemi dell'automobile. La spia informativa può accendersi anche in combinazione con altre spie.

### Spie di allarme nel quadro strumenti

Spia	Funzione	Vedere
	Bassa pressione dell'olio	(p. 77)
	Freno di stazionamento inserito	(p. 77), (p. 303)

Spia	Funzione	Vedere
	Freno di stazionamento applicato, simbolo alternativo	(p. 77)
	Airbag – SRS	(p. 32), (p. 77)
	Avvisatore cinture	(p. 29), (p. 77)
	L'alternatore non carica	(p. 77)
	Anomalia nell'impianto frenante	(p. 77), (p. 300)
	Avvertimento, modalità di sicurezza	(p. 32), (p. 43), (p. 77)

### Spie di segnalazione nel quadro strumenti

Spia	Funzione	Vedere
	Anomalia nel sistema ABL*	(p. 75), (p. 100)
	Impianto di depurazione dei gas di scarico	(p. 75)
	Anomalia nel sistema ABS	(p. 75), (p. 300)

\* Optional/accessorio; per maggiori informazioni, vedere Introduzione.



Spia	Funzione	Vedere
	Retronebbia ON	(p. 75), (p. 101)
	Sistema di stabilità, ESC (Electronic Stability Control), Ausilio alla guida in discesa, Controllo della stabilità per il traino	(p. 75), (p. 288), (p. 200), (p. 323)
	Sistema di stabilità, modalità Sport	(p. 75), (p. 200)
	Preriscaldatore del motore (diesel)	(p. 75)
	Livello basso nel serbatoio del carburante	(p. 75), (p. 151)
	Per informazioni, leggere il messaggio sul display	(p. 75)
	Abbaglianti ON	(p. 75), (p. 97)
	Indicatore di direzione sinistro	(p. 75)
	Indicatore di direzione destro	(p. 75)

Spia	Funzione	Vedere
	Start/Stop* - spegnimento automatico del motore	(p. 75), (p. 296)
	Funzione ECO* ON	(p. 75), (p. 298)
	Sistema pressione pneumatici*	(p. 75), (p. 341)

### Spie informative nel quadro strumenti

Spia	Funzione	Vedere
	Regolatore elettronico della velocità*	(p. 205)
	Regolatore elettronico della velocità adattivo*	(p. 222)
	Regolatore elettronico della velocità adattivo*, distanza temporale	(p. 208), (p. 212)
	Regolatore elettronico della velocità adattivo*, Avvertimento distanza* (Distance Alert)	(p. 213), (p. 224)

Spia	Funzione	Vedere
	Sensore radar*	(p. 222), (p. 226), (p. 243)
-	-	-
	Sensore parabrezza*, Sensore telecamera*, Sensore laser*	(p. 98), (p. 233), (p. 243), (p. 247), (p. 251)
	Freno automatico*, Avvertimento distanza* (Distance Alert), City Safety™, Indicatore di collisione*	(p. 226), (p. 233), (p. 243)
	Sistema ABL*	(p. 100)
	Driver Alert System*, Fare una pausa	(p. 246)
	Driver Alert System*, Fare una pausa	(p. 247)
(P)!	Freno di stazionamento	(p. 303)





Spia	Funzione	Vedere
	Sensore pioggia*	(p. 106)
	Abbaglianti automatici, AHB (Active High Beam)*	(p. 98)
	Start/Stop*	(p. 296)
	Start/Stop*	(p. 296)
	Driver Alert System*, Mantenimento corsia attivo (LDW)	(p. 247), (p. 251)
	Driver Alert System*, Lane Departure Warning*	(p. 249)
	Driver Alert System*, Lane Departure Warning*	(p. 251)
	Informazioni sulla velocità rilevate*	(p. 202)

Spia	Funzione	Vedere
	Elemento termico monoblocco e riscaldatore abitacolo*	(p. 151)
	Elemento termico monoblocco e riscaldatore abitacolo* Rich. assistenza	(p. 151)
	Timer attivato*	(p. 151)
	Timer attivato*	(p. 151)
	Batteria scarica	(p. 151)
	Sportello del serbatoio sul lato destro	(p. 310)
	Indicatore cambio di marcia	(p. 282)
	Posizioni del cambio	(p. 283)

Spia	Funzione	Vedere
	Misurazione del livello dell'olio	(p. 359)
—	—	—

### Spie informative sul display nella mensola del padiglione

Spia	Funzione	Vedere
	Avvisatore cinture	(p. 31)
	Airbag passeggero attivato	(p. 36)
	Airbag passeggero disattivato	(p. 36)

### Relative informazioni

- Quadro strumenti - significato delle spie di controllo (p. 75)
- Quadro strumenti - significato delle spie di allarme (p. 77)
- Messaggi - gestione (p. 120)

## Volvo Sensus

Volvo Sensus è il cuore della vostra esperienza Volvo e vi permette di connettervi con l'automobile e il mondo esterno. Sensus mette a disposizione informazioni, intrattenimento e supporto all'occorrenza. Sensus comprende le funzioni intuitive che aumentano il piacere di viaggiare e semplificano l'esperienza di proprietà dell'automobile.

# SENSUS

Una struttura di navigazione intuitiva fornisce al conducente ausilio, informazioni e intrattenimento quando occorre, senza distrarlo.

Sensus comprende tutte le soluzioni dell'automobile per connettersi\* al mondo esterno, oltre al controllo intuitivo di tutte le funzioni dell'automobile.

Volvo Sensus raccoglie numerose funzioni di diversi sistemi dell'automobile e le presenta sullo schermo del quadro centrale. Con Volvo Sensus, l'automobile può essere personalizzata grazie a un'interfaccia utente intuitiva. Le

impostazioni si effettuano in Impostazioni vettura, Audio e media, Clima ecc.

I pulsanti e i comandi nel quadro centrale oppure la tastierina destra\* al volante consentono di attivare o disattivare le funzioni ed effettuare numerose impostazioni.

Premendo una volta **MY CAR** si visualizzano tutte le impostazioni relative alla guida e al controllo dell'automobile, ad esempio City Safety, bloccaggio e antifurto, velocità della ventola automatica e impostazione dell'orologio.

Premendo una volta **RADIO, MEDIA, TEL\***, **NAV\***, **NAV\*** o **CAM**<sup>14</sup> si possono attivare fonti, sistemi e funzioni diversi, ad esempio AM, FM, CD, DVD\*, TV\*, Bluetooth®, navigazione\* e telecamera di assistenza al parcheggio\*.

Per maggiori informazioni su funzioni/sistemi, vedere le rispettive sezioni nel manuale del proprietario o nel relativo supplemento.

## Panoramica

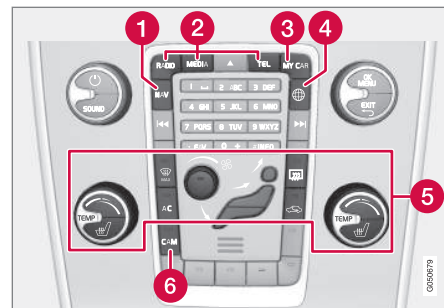

Pannello di comando nel quadro centrale. La figura è schematica - il numero di funzioni e le posizioni dei pulsanti variano a seconda di equipaggiamento scelto e mercato.

- 1 Navigazione\* - **NAV**, vedere il supplemento separato (Sensus Navigation).
- 2 Audio e media - **RADIO, MEDIA, TEL\***, vedere il supplemento separato (Sensus Infotainment).
- 3 Impostazione delle funzioni - **MY CAR**, vedere MY CAR (p. 121).
- 4 Automobile connessa a Internet - **globe\***, vedere il supplemento separato (Sensus Infotainment).
- 5 Climatizzatore (p. 133).
- 6 Telecamera di assistenza al parcheggio\* (p. 256) - **CAM\***.

<sup>14</sup> Solo alcuni modelli di automobile.



### Posizioni della chiave

La chiave telecomando permette di portare l'impianto elettrico dell'automobile su diversi livelli/modalità, accedendo così a diverse funzioni, vedere Posizioni della chiave - funzioni per i diversi livelli (p. 85).



Blocchetto di accensione con chiave telecomando estratta/inserita.

### NOTA

Per le automobili con sistema di avviamento e bloccaggio senza chiave\* non occorre inserire la chiave telecomando nel blocchetto di accensione ma è possibile tenerla, ad esempio, in tasca. Per maggiori informazioni sul sistema di avviamento e bloccaggio senza chiave, vedere Keyless Drive\* (p. 180).

### Inserimento della chiave telecomando

1. Afferrare l'estremità della chiave telecomando con lo stelo staccabile e inserire la chiave telecomando nel blocchetto di accensione.
2. Inserire quindi la chiave telecomando a fondo nel blocchetto.

### ! IMPORTANTE

Eventuali corpi estranei nel blocchetto di accensione possono compromettere la funzionalità del blocchetto o danneggiarlo.

Non inserire la chiave telecomando al contrario. Afferrare l'estremità con lo stelo staccabile, vedere Stelo staccabile della chiave - distacco/fissaggio (p. 177).

### Estrazione della chiave telecomando

Afferrare la chiave telecomando ed estrarla dal blocchetto di accensione.

### Posizioni della chiave - funzioni per i diversi livelli

Per consentire l'utilizzo di un numero limitato di funzioni a motore spento è possibile portare il quadro dell'automobile su 3 livelli - **0**, **I** e **II** - con la chiave telecomando. Nel presente manuale del proprietario, questi livelli sono definiti "posizioni della chiave".

La seguente tabella mostra le funzioni disponibili in ogni posizione della chiave/livello.



Livello	Funzioni
0	<ul style="list-style-type: none"> <li>• Si accendono il contachilometri, l'orologio e l'indicatore di temperatura.</li> <li>• È possibile regolare i sedili elettrocomandati.</li> <li>• È possibile utilizzare l'impianto audio per un tempo limitato, vedere il supplemento Sensus Infotainment.</li> </ul>
I	<ul style="list-style-type: none"> <li>• È possibile utilizzare tettuccio panoramico, alzacristalli, presa da 12 V nell'abitacolo, sistema di navigazione, telefono, ventola dell'abitacolo e tergicristalli.</li> </ul>

Livello	Funzioni
II	<ul style="list-style-type: none"> <li>• Si accendono i fari.</li> <li>• Le spie di avvertimento/controllo si accendono per 5 secondi.</li> <li>• Si attivano diversi altri impianti. Tuttavia, il riscaldamento elettrico di cuscini e lunotto può essere attivato solo a motore acceso.</li> </ul> <p><b>Questa posizione della chiave è sconsigliata in quanto impedisce notevolmente la batteria di avviamento!</b></p>

### Selezione di posizione della chiave/ livello

- **Chiave in posizione 0** - Sbloccare l'automobile per portare l'impianto elettrico sul livello 0.

### **NOTA**

Per portare la chiave in posizione **I** o **II** **senza** accendere il motore, **non** premere il pedale del freno/della frizione.

- **Chiave in posizione I** - Con la chiave telecomando inserita a fondo nel bloc-

chetto di accensione<sup>15</sup> - Premere brevemente **START/STOP ENGINE**.

- **Chiave in posizione II** - Con la chiave telecomando inserita a fondo nel bloccetto di accensione<sup>15</sup> - Tenere premuto<sup>16</sup> **START/STOP ENGINE**.
- **Chiave di nuovo in posizione 0** - Per riportare la chiave in posizione 0 dalle posizioni **II** e **I** - Premere brevemente **START/STOP ENGINE**.

### Impianto audio

Per informazioni sul funzionamento dell'impianto audio con la chiave telecomando estratta, vedere il supplemento Sensus Infotainment.

### Accensione e spegnimento del motore

Per informazioni su accensione/spegnimento del motore, vedere Avviamento del motore (p. 274).

### Traino

Per informazioni importanti sull'uso della chiave telecomando durante il traino, vedere Traino (p. 324).

### Relative informazioni

- Posizioni della chiave (p. 85)

<sup>15</sup> Operazione non necessaria sulle automobili con sistema di avviamento e bloccaggio senza chiave\*.

<sup>16</sup> Circa 2 secondi.



## Sedili anteriori

Per garantire il miglior comfort di seduta, i sedili anteriori dell'auto offrono svariate possibilità di regolazione.

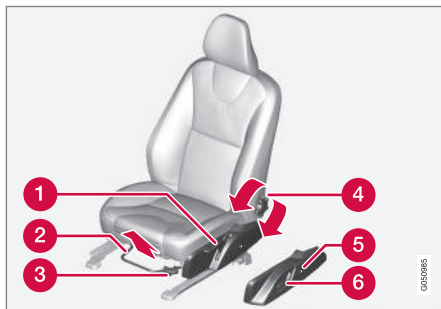

- 1 Per alzare/abbassare il sedile, agire verso l'alto/il basso.
- 2 Avanti/indietro, sollevare la maniglia per regolare la distanza da volante e pedali. Dopo la regolazione, controllare che il sedile sia bloccato.
- 3 Per alzare/abbassare\* il bordo anteriore del cuscino del sedile, agire verso l'alto/il basso.
- 4 Per regolare l'inclinazione dello schienale, ruotare la manopola.

- 5 Per regolare il supporto lombare\*, premere il pulsante.
- 6 Pannello di comando del sedile elettrocomandato\*, vedere Sedili anteriori - elettrocomandati\* (p. 88).

### ATTENZIONE

Regolare la posizione del sedile del conducente prima di mettersi in viaggio, mai durante la guida. Controllare che il sedile sia bloccato per evitare lesioni personali in caso di frenata brusca o incidente.

### Ribaltonamento dello schienale del sedile del passeggero\*<sup>17</sup>

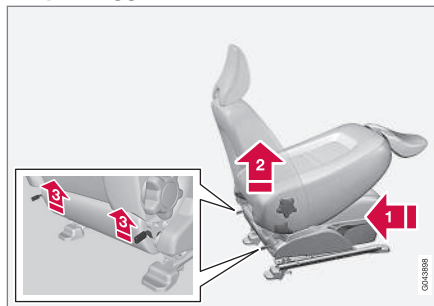

Lo schienale del sedile del passeggero può essere ribaltato in avanti per fare spazio a un carico lungo.

- 1 Spingere il sedile all'indietro/verso il basso fino al finecorsa.
- 2 Regolare lo schienale in posizione eretta.
- 3 Sollevare i fermi dietro lo schienale e ribaltarli in avanti.
- 4 Spingere avanti il sedile in modo che il poggiatesta si blocchi sotto il cassetto portaoggetti.

Per riportarlo in posizione eretta procedere nell'ordine inverso.

### ATTENZIONE

Afferrare lo schienale e controllare che sia bloccato correttamente in posizione eretta per evitare lesioni personali in caso di frenata brusca o incidente.

### Relative informazioni

- Sedili anteriori - elettrocomandati\* (p. 88)
- Sedili posteriori (p. 89)

<sup>17</sup> Vale solo per i sedili comfort.

## Sedili anteriori - elettrocomandati\*

Per garantire il miglior comfort di seduta, i sedili anteriori dell'auto offrono svariate possibilità di regolazione. Il sedile elettrocomandato può essere spostato in avanti/all'indietro e verso l'alto/il basso. È possibile alzare/abbassare il bordo anteriore del cuscino e regolare l'inclinazione dello schienale e il supporto lombare\*.

### Cuscino elettrocomandato

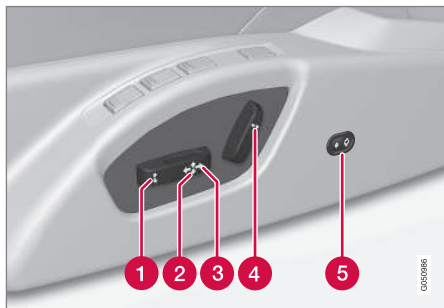

- 1 Bordo anteriore del cuscino del sedile su/giù
- 2 Alzare/abbassare il sedile
- 3 Sedile avanti/indietro
- 4 Inclinazione dello schienale
- 5 Supporto lombare\* regolabile verso l'interno e l'esterno

I sedili elettrocomandati sono dotati di una protezione dal sovraccarico che interviene se un sedile è bloccato da qualche oggetto. In tal caso, portare la chiave in posizione **I** o **0** e attendere qualche istante prima di azionare nuovamente il sedile.

Si può eseguire un solo movimento alla volta (avanti/indietro/su/giù/verso l'interno/verso l'esterno).

### Preparativi

Il sedile può essere regolato entro un determinato tempo dallo sbloccaggio della portiera con il telecomando senza inserire la chiave nel blocchetto di accensione. Normalmente il sedile viene regolato con la chiave in posizione **I** ed è sempre possibile regolarlo a motore acceso.

### Sedile con funzione di memoria\*

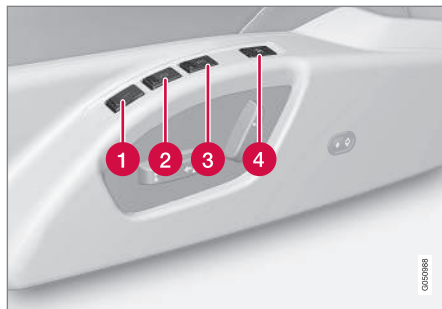

La funzione di memoria salva le impostazioni di sedile e specchi retrovisori esterni.

### Memorizzazione dell'impostazione

- 1 Pulsante memoria
  - 2 Pulsante memoria
  - 3 Pulsante memoria
  - 4 Pulsante per la memorizzazione dell'impostazione
1. Regolare il sedile e gli specchi retrovisori esterni.
  2. Tenendo premuto il pulsante **M**, premere il pulsante **1**, **2** oppure **3**. Tenere premuti i pulsanti finché non viene emesso un segnale acustico e non appare un messaggio sul quadro strumenti.

Per impostare una nuova memoria è necessario regolare nuovamente il sedile.

La regolazione del supporto lombare non viene memorizzata.

### Utilizzo dell'impostazione memorizzata

Tenere premuto uno dei pulsanti memoria **1-3** finché il sedile e gli specchi retrovisori esterni non si fermano. Rilasciando il pulsante, il movimento di sedile e specchi retrovisori esterni si interrompe.



### Memoria della chiave\* telecomando

Tutte le chiavi telecomando possono essere utilizzate da diversi conducenti per memorizzare le impostazioni<sup>18</sup> per il sedile del conducente e gli specchi retrovisori esterni, vedere Chiave telecomando - personalizzazione\* (p. 170).

### Arresto di emergenza

Se il sedile comincia a spostarsi, premere uno dei relativi pulsanti di regolazione o memoria per bloccarlo.

Per raggiungere la posizione del sedile memorizzata nella memoria della chiave è possibile riattivarne il movimento premendo il pulsante di sbloccaggio sulla chiave telecomando. La portiera del conducente deve essere aperta.

### ATTENZIONE

Pericolo di schiacciamento. Controllare che i bambini non giochino con i comandi. Controllare che non vi siano ostacoli davanti, dietro o sotto il sedile durante la regolazione. Accertarsi che nessuno dei passeggeri posteriori rimanga impigliato.

### Sedili elettroriscaldati

Per i sedili elettroriscaldati, vedere Sedili anteriori elettroriscaldati\* (p. 140) e Sedile posteriore elettroriscaldato\* (p. 140).

### Relative informazioni

- Sedili anteriori (p. 87)
- Sedili posteriori (p. 89)

### Sedili posteriori

*Gli schienali e i poggiatesta esterni del sedile posteriore possono essere piegati. Il poggiatesta del posto centrale può essere regolato a seconda dell'altezza dei passeggeri.*

### Poggiatesta posteriore centrale

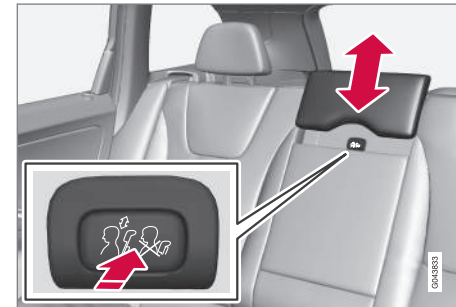

Regolare il poggiatesta in base all'altezza del passeggero, se possibile in modo che protegga l'intera nuca. All'occorrenza, sollevarlo.

Per abbassare nuovamente il poggiatesta, premere il pulsante (situato fra schienale e poggiatesta, vedere figura) e, contemporaneamente, spingere il poggiatesta con cautela verso il basso.

<sup>18</sup> Solo se l'automobile è dotata di sedile electrocomandato con memoria e specchi retrovisori electrocomandati. La regolazione del supporto lombare non viene memorizzata.



## **ATTENZIONE**

Il poggiatesta centrale deve trovarsi nella posizione più bassa quando il posto centrale non è utilizzato. Quando il posto centrale è utilizzato, il poggiatesta deve essere regolato in base all'altezza del passeggero in modo da coprire possibilmente tutta la nuca.

## Abbassamento manuale dei poggiatesta posteriori esterni

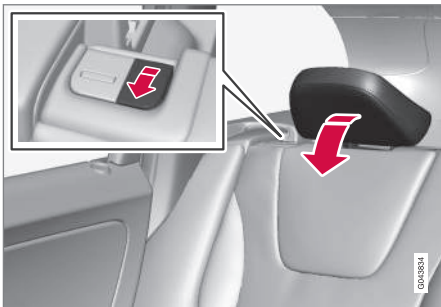

Tirare la maniglia di bloccaggio più vicina al poggiatesta per ribaltarlo in avanti.

Il poggiatesta può essere riposizionato manualmente (si deve sentire un "clic").

## **ATTENZIONE**

Bloccare i poggiatesta dopo averli riportati in posizione.

## Reclinazione degli schienali del sedile posteriore

### **IMPORTANTE**

Prima di ribaltare lo schienale, verificare che non vi siano oggetti sul sedile posteriore. Inoltre, le cinture di sicurezza non devono essere allacciate. In caso contrario potrebbe danneggiarsi il rivestimento del sedile posteriore.

Lo schienale in tre parti può essere ribaltato in diversi modi.

### **NOTA**

Può essere necessario spostare in avanti i sedili anteriori e/o alzare gli schienali anteriori per ripiegare completamente in avanti gli schienali posteriori.

- La parte sinistra può essere ribaltata separatamente.
- La parte centrale può essere ribaltata separatamente.
- La parte destra può essere ribaltata solo insieme a quella centrale.
- Per ribaltare l'intero schienale occorre ribaltare le singole parti separatamente.

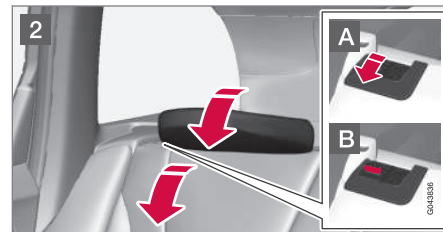

- 1 Se lo schienale centrale può essere ribaltato; disimpegnare e abbassare il poggiatesta dello schienale centrale; consultare la precedente sezione "Poggiatesta posteriore centrale".
- 2 I poggiatesta esterni si abbassano automaticamente quando si ribaltano i rispettivi schienali. Ribaltare lo schienale tenendo sollevata la maniglia di bloccaggio **A**. Un indicatore rosso sul fermo **B** avverte che lo schienale è sbloccato.

Per riportarlo in posizione eretta procedere nell'ordine inverso.





### NOTA

Dopo aver riportato lo schienale in posizione, l'indicatore rosso non deve più essere visibile. Se è ancora visibile, lo schienale non è bloccato.

### ATTENZIONE

Dopo aver risistemato gli schienali e i poggiatesta posteriori, controllare che siano bloccati correttamente.

### Abbassamento elettrico dei poggiatesta esterni posteriori\*



1. La chiave telecomando deve trovarsi in posizione II.
2. Premere il pulsante per abbassare i poggiatesta esterni posteriori e aumentare la visibilità.

### ATTENZIONE

Se vi sono passeggeri nei posti esterni, non abbassare i relativi poggiatesta.

Riportare in posizione il poggiatesta manualmente (si deve sentire un "clic").

### ATTENZIONE

Bloccare i poggiatesta dopo averli riportati in posizione.

### Relative informazioni

- Sedili anteriori (p. 87)
- Sedili anteriori - elettrocomandati\* (p. 88)

### Volante

Il volante può essere regolato in varie posizioni ed è dotato dei comandi per avvisatore acustico, regolatore elettronico della velocità, menu, audio e cellulare.

### Regolazione

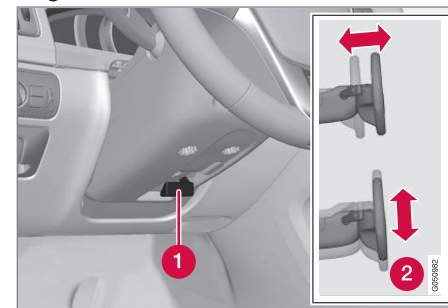

Regolazione del volante.

- 1 Leva - sbloccaggio del volante
- 2 Posizioni del volante possibili

Il volante può essere regolato sia in altezza che in profondità:

1. Tirare la leva verso di sé per sbloccare il volante.
2. Regolare il volante nella posizione desiderata.



- Riportare indietro la leva per bloccare il volante. Se la regolazione è difficile, muovere leggermente il volante portando allo stesso tempo la leva all'indietro.

### **ATTENZIONE**

Regolare il volante e bloccarlo prima di mettersi in marcia.

In caso di servosterzo dipendente dalla velocità\* è possibile regolare la sensibilità dello sterzo, vedere Sensibilità dello sterzo regolabile\* (p. 197).

### **Pulsantiere\* e palette cambio\***



*Tastierine e palette al volante.*

- Regolatore elettronico della velocità\* (p. 205)\* e Cruise control adattivo - ACC\* (p. 208)\*.
- Paletta per cambio marce manuale del cambio automatico, vedere Cambio automatico - Geartronic\* (p. 283).
- Comando di audio e telefono, vedere il supplemento Sensus Infotainment.

### **Avvisatore acustico**



*Avvisatore acustico.*

Premere il centro del volante per segnalare.

### **Relative informazioni**

- Riscaldamento elettrico\* del volante (p. 93)



## Riscaldamento elettrico\* del volante

Il volante può essere elettroriscaldato.

### Funzione

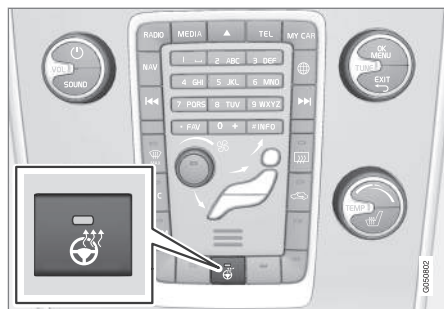

La posizione del pulsante può variare a seconda dell'equipaggiamento e del mercato.

Premendo ripetutamente il pulsante si commuta fra le seguenti funzioni:

Funzione	Indicazione
Disattivato	Spia nel pulsante spenta
Riscaldamento	Spia nel pulsante accesa

### Riscaldamento automatico del volante

Con l'accensione automatica del riscaldamento del volante, il riscaldamento del volante si attiva al momento dell'avviamento del motore. L'inserimento automatico avviene quando l'automobile è fredda e la temperatura ambiente è inferiore a circa 10°C. Atti-

vare/disattivare la funzione nel menu **MY CAR** (p. 121).

## Comando luci

Con il comando luci si attivano e regolano le luci esterne. Si usa anche per regolare l'illuminazione di display e strumenti nonché l'illuminazione comfort (p. 104).



# 03 Strumenti e comandi

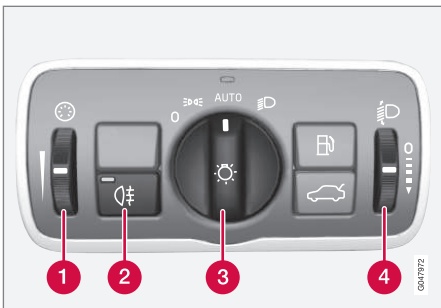

Generalità sul comando luci.

- 1** Rotella per regolare l'illuminazione display e strumenti nonché l'illuminazione d'atmosfera\*
- 2** Pulsante del retronebbia
- 3** Manopola per luci di marcia e parcheggio
- 4** Rotella<sup>19</sup> del comando incidenza fari

## Posizioni della manopola

### **i** NOTA

Le stesse lampadine fungono sia da luci diurne che da luci di posizione anteriori. La luminosità è superiore quando le lampadine sono utilizzate come luci diurne.

Posizione	Funzione
<b>0</b>	Luci diurne <sup>A</sup> quando la chiave dell'automobile è in posizione <b>II</b> o il motore è acceso.  Può essere usato il lampeggio abbaglianti.
	Luci diurne, luci di posizione posteriori e luci di ingombro laterale quando il quadro dell'automobile è in posizione <b>II</b> o il motore è acceso.  Luci di posizione/ingombro laterale con l'automobile parcheggiata <sup>B</sup> .  Può essere usato il lampeggio abbaglianti.

Posizione	Funzione
<b>AUTO</b>	Luci diurne, luci di posizione posteriori e luci di ingombro laterale in condizioni di luce diurna quando il quadro dell'automobile è in posizione <b>II</b> o il motore è acceso.  Anabbaglianti e luci di posizione/ingombro laterale in condizioni di luce diurna scarsa o di buio oppure quando sono attivati il retronebbia o i tergicristalli (pulizia continua).  La funzione rilevamento gallerie (p. 97)* è attivata.  Si può utilizzare la funzione Abbaglianti automatici (p. 98)*.  Gli abbaglianti possono essere attivati quando sono accesi gli anabbaglianti.  Può essere usato il lampeggio abbaglianti.
	Anabbaglianti e luci di posizione/ingombro laterale.

<sup>19</sup> Non disponibile per le automobili dotate di fari Bi-Xeno attivi\*.



Posizione	Funzione
	Possono essere accesi gli abbaglianti.
	Può essere usato il lampeggio abbaglianti.

A Ubicate nel paraurti anteriore o al disotto di esso.

B Anche ad automobile ferma con motore acceso, a condizione che la manopola sia portata in questa posizione da un'altra posizione.

Volvo raccomanda di usare la posizione **AUTO** quando l'auto è in marcia.

### **ATTENZIONE**

L'impianto di illuminazione dell'automobile non è sempre in grado di rilevare se la luce diurna è scarsa o sufficiente, ad esempio in caso di nebbia e pioggia.

Il conducente è sempre responsabile affinché l'automobile sia guidata con un'illuminazione adeguata dal punto di vista della sicurezza stradale e ai sensi delle normative stradali vigenti.

### **Illuminazione display e strumenti**

Si attivano diverse illuminazioni di display e strumenti a seconda della posizione della chiave, vedere Posizioni della chiave - funzioni per i diversi livelli (p. 85).

L'illuminazione display si attenua automaticamente al buio e la sensibilità si regola con la rotella.

L'intensità dell'illuminazione strumenti si regola con la rotella.

### **Comando incidenza fari**

Il carico dell'automobile modifica l'incidenza dei fari in altezza, cosa che può comportare l'abbagliamento dei veicoli provenienti dalla direzione opposta. Per evitarlo, regolare l'incidenza dei fari. Abbassare i fari se l'automobile è molto carica.

1. Lasciare acceso il motore o la chiave in posizione I.
2. Girare la rotella verso l'alto/il basso per alzare/abbassare l'incidenza dei fari.

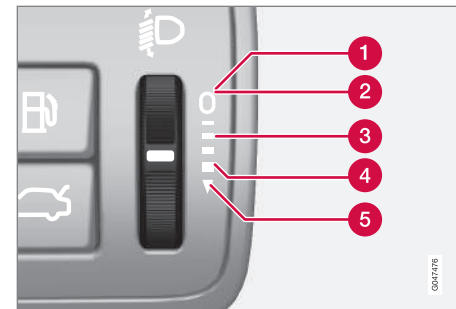

Posizioni della rotella per le varie condizioni di carico.

- 1 Solo conducente
- 2 Conducente e passeggero anteriore
- 3 Passeggeri su tutti i sedili
- 4 Passeggeri su tutti i sedili e carico max nel bagagliaio
- 5 Conducente e carico max nel bagagliaio

Le automobili con fari Bi-Xeno attivi\* sono dotate di comando incidenza fari automatico, quindi sono sprovviste della rotella.

### **Relative informazioni**

- Luci di posizione (p. 96)
- Luci diurne (p. 96)
- Abbaglianti/anabbaglianti (p. 97)



## Luci di posizione

Le luci di posizione si accendono con la manopola del comando luci.

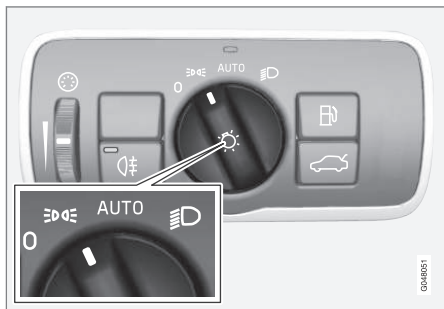

Manopola del comando luci in posizione luci di posizione.

Portare la manopola in posizione  (si accende contemporaneamente la luce della targa).

Se il quadro dell'automobile è in posizione **II** o il motore è acceso, si accendono le luci diurne anziché le luci di posizione anteriori.

Quando si apre il portellone al buio, si accendono le luci di posizione posteriori per avvertire i veicoli che seguono. Questa funzione è indipendente dalla posizione della manopola di comando luci o della chiave.

### Relative informazioni

- Comando luci (p. 93)

## Luci diurne

Con il comando luci in posizione **AUTO**, la chiave in posizione **II** o il motore acceso, le luci diurne si accendono automaticamente durante il giorno.

### Luci diurne durante il giorno DRL



Manopola del comando luci in posizione **AUTO**.

Con il comando luci in posizione **AUTO**, le luci diurne (Daytime Running Lights - DRL) si accendono automaticamente durante il giorno. Un sensore di luce sul lato superiore del cruscotto gestisce il passaggio dalla luci diurne agli anabbaglianti al momento del crepuscolo o quando le condizioni di luce diurna diventano scadenti. Il passaggio agli anabbaglianti è automatico anche all'attivazione di tergicristalli o retronebbia.



## ATTENZIONE

Il sistema è progettato per risparmiare energia. Il sistema non è in grado in tutte le situazioni di determinare se la luce diurna è troppo debole o di intensità sufficiente, ad es. in caso di nebbia o pioggia.

Spetta sempre al conducente accertarsi che l'illuminazione dell'automobile sia adeguata dal punto di vista della sicurezza stradale e conforme alle normative stradali vigenti.

### Relative informazioni

- Abbaglianti/anabbaglianti (p. 97)
- Comando luci (p. 93)



### Rilevamento galleria\*

La funzione di rilevamento galleria comanda il passaggio da luci diurne ad anabbaglianti all'ingresso in galleria.

La funzione di rilevamento galleria è disponibile nelle automobili con sensore pioggia\*. Il sensore rileva l'ingresso in galleria e comanda il passaggio dalle luci diurne agli anabbaglianti. Circa 20 secondi dopo che l'auto è uscita dalla galleria, è ripristinata l'illuminazione con le luci diurne. Gli anabbaglianti rimarrebbero attivati qualora l'auto entrasse in un'altra galleria prima che questo tempo sia trascorso. In questo modo si evitano continue variazioni delle luci dell'automobile.

Notare che la manopola del comando luci deve essere in posizione **AUTO** affinché il rilevamento gallerie sia operativo.

### Relative informazioni

- Anabbaglianti/anabbaglianti (p. 97)
- Comando luci (p. 93)

### Abbaglianti/anabbaglianti

Con il comando luci in posizione **AUTO**, la chiave in posizione **II** o il motore acceso, gli anabbaglianti si accendono automaticamente in condizioni di scarsa illuminazione.



Leva al volante e manopola del comando luci.

- ➔ Posizione intermittenza abbaglianti
- ➔ Posizione abbaglianti

### Anabbaglianti

Con la manopola in posizione **AUTO** si attivano automaticamente gli anabbaglianti al momento del crepuscolo e quando le condizioni di luce diurna diventano scadenti. Gli anabbaglianti si attivano automaticamente anche all'attivazione di tergicristalli o retronebbia.

Con la manopola in posizione  gli anabbaglianti sono sempre accesi quando il motore è acceso o la chiave è in posizione **II**.

### Intermittenza abbaglianti

Portare la leva del volante leggermente verso il volante in posizione intermittenza abbaglianti. Gli abbaglianti rimangono accesi finché la leva non viene rilasciata.

### Abbaglianti

Gli abbaglianti si possono accendere quando il comando luci è in posizione **AUTO**<sup>20</sup> o . Accendere/spegnere gli abbaglianti portando la leva del volante al fincorsa verso il volante e rilasciandola.

Quando gli abbaglianti sono accesi, è accesa la spia  nel quadro strumenti.

### Luci supplementari\*

Se l'automobile è dotata di luci supplementari, nel menu MY CAR il conducente può scegliere di disattivarle o accenderle/spegnere insieme agli abbaglianti<sup>21</sup>, vedere MY CAR (p. 121).

### Relative informazioni

- Fari Bi-Xeno attivi\* (p. 100)
- Abbaglianti automatici\* (p. 98)
- Comando luci (p. 93)

<sup>20</sup> Quando gli anabbaglianti sono accesi.

<sup>21</sup> Le luci supplementari devono essere collegate all'impianto elettrico da un riparatore. Si raccomanda di rivolgersi a un riparatore autorizzato Volvo.



- Fari - regolazione del fascio di luce (p. 106)
- Rilevamento galleria\* (p. 97)

### **Abbaglianti automatici\***

*La funzione Abbaglianti automatici è disponibile con funzionalità ON/OFF o adattiva in base alla versione di fari. La funzione rileva il fascio di luce dei fari di veicoli che procedono in direzione opposta oppure le luci posteriori di veicoli antistanti. In queste condizioni si ha il passaggio da abbaglianti ad anabbaglianti. Gli abbaglianti automatici con funzionalità adattiva attenuano solo la parte del fascio di luce rivolta direttamente verso il veicolo. Gli abbaglianti sono ripristinati non appena la condizione di luce incidente sparisce.*

### **Abbaglianti automatici - AHB**

Grazie a un sensore telecamera nel bordo superiore del parabrezza, gli abbaglianti automatici (Active High Beam - AHB) sono in grado di rilevare il fascio di luce dei fari di veicoli che procedono in direzione opposta oppure le luci posteriori di veicoli antistanti. In queste condizioni si ha il passaggio da abbaglianti ad anabbaglianti. La funzione può anche reagire all'illuminazione stradale.

### **Automobile con fari alogeni**

Gli abbaglianti vengono ripristinati alcuni secondi dopo che il sensore telecamera ha smesso di rilevare il fascio di luce dei fari di veicoli che procedono in direzione opposta oppure le luci posteriori di veicoli antistanti.

### **Automobile con fari Bi-Xeno attivi**

Se gli abbaglianti automatici presentano la funzionalità ON/OFF, gli abbaglianti vengono ripristinati alcuni secondi dopo che il sensore telecamera ha smesso di rilevare il fascio di luce dei fari di veicoli che procedono in direzione opposta oppure le luci posteriori di veicoli antistanti.

Se gli abbaglianti automatici presentano la funzionalità adattiva, a differenza di quello che avviene con l'antiabbagliamento convenzionale il fascio di luce abbagliante permane su entrambi i lati del veicolo sopraggiungente nel verso di marcia opposto o del veicolo antistante; l'antiabbagliamento interessa solo la parte di luce orientata direttamente contro il veicolo interessato.

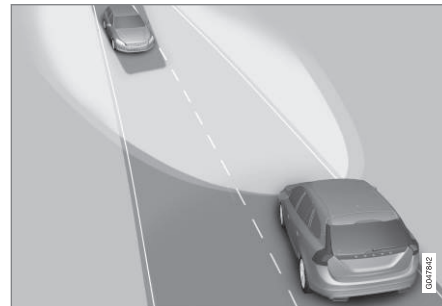

*Funzionalità adattiva: Anabbaglianti direttamente contro il veicolo sopraggiungente nel verso di marcia opposto, ma abbaglianti ancora attivi su entrambi i lati di esso.*





Gli abbaglianti vengono ripristinati a pieno alcuni secondi dopo che il sensore telecamera ha smesso di rilevare il fascio di luce dei fari di veicoli che procedono in direzione opposta oppure le luci posteriori di veicoli antistanti.

### Attivazione/disattivazione

AHB può essere attivato quando la manopola di comando luci si trova in posizione **AUTO** (a patto che la funzione non sia stata disattivata nel sistema di menu MY CAR, vedere MY CAR (p. 121)).



Leva al volante e manopola del comando luci in posizione **AUTO**.

La funzione può attivarsi durante la guida al buio, a velocità pari o superiori a circa 20 km/h (12 mph).

Accendere/spengere AHB portando la leva del volante sinistra al fincorsa verso il volante e rilasciandola. In caso di disattiva-

zione ad abbaglianti accesi, si ha direttamente il passaggio agli anabbaglianti.

### Automobili con quadro strumenti analogico

Quando gli abbaglianti attivi AHB sono attivati, è illuminata la spia  sul display informativo del quadro strumenti.

Quando gli abbaglianti sono accesi, è accesa anche la spia  sul quadro strumenti. Per i fari Bi-Xeno attivi, questo avviene anche se gli abbaglianti sono in parte oscurati, cioè se il fascio di luce è leggermente superiore a quello degli anabbaglianti.

### Automobili con quadro strumenti digitale

Quando gli abbaglianti attivi AHB sono attivati, è illuminata la spia  con luce bianca sul display informativo della strumentazione.



Quando gli abbaglianti sono accesi, la spia è illuminata con luce blu. Per i fari Bi-Xeno attivi, questo avviene anche se gli abbaglianti sono in parte oscurati, cioè se il fascio di luce è leggermente superiore a quello degli anabbaglianti.

### Azionamento manuale

#### **NOTA**

Mantenere pulita la superficie del parabrezza davanti al sensore telecamera rimuovendo ghiaccio, neve, condensa e sporizia.

Non incollare o applicare alcun oggetto sul parabrezza davanti al sensore telecamera, in quanto potrebbe ridurre o escludere la funzionalità di uno o più sistemi che utilizzano la telecamera.

Se il messaggio **Abbaglianti attivi Temporaneo non disponibile** Passa a **modo manuale** è visualizzato sul display informativo del quadro strumenti, il passaggio tra abbaglianti ed anabbaglianti deve essere effettuato manualmente. La manopola del comando luci può stare comunque in posizione **AUTO**. Lo stesso vale se sono visualizzati il messaggio **Sensori parabr. bloccati Vedere manuale** e la spia . La spia  si spegne quando vengono visualizzati questi messaggi.

La funzione AHB può essere temporaneamente non disponibile, ad esempio in caso di nebbia fitta o pioggia forte. Quando la funzione AHB è nuovamente disponibile oppure i sensori del parabrezza non sono più bloccati, il messaggio si spegne e la spia  si accende.



## ATTENZIONE

In condizioni favorevoli, la funzione AHB permette di contare sulla massima luminosità possibile.

Il conducente deve comunque essere sempre pronto a commutare manualmente fra abbaglianti e anabbaglianti in base al traffico e alle condizioni atmosferiche.

## IMPORTANTE

Esempi di situazioni in cui può essere richiesta la commutazione manuale fra abbaglianti e anabbaglianti:

- Forte pioggia o nebbia fitta
- In caso di pioggia gelata
- Folate di neve o neve fondente
- Chiaro di luna
- Guida in centri abitati scarsamente illuminati
- Veicoli antistanti che emettono un fascio di luce debole
- Pedoni sulla strada o al ciglio di essa
- Oggetti altamente riflettenti, ad esempio cartelli nelle vicinanze della strada
- Fascio di luce dei veicoli che procedono in direzione opposta coperto, ad esempio da guardrail
- Traffico su strade di raccordo
- Cunette o dossi
- Curve strette.

Per maggiori informazioni sui limiti del sensore telecamera, vedere Allarme di collisione imminente\* - limitazioni del sensore-telecamera (p. 241).

### Relative informazioni

- Abbaglianti/anabbaglianti (p. 97)
- Comando luci (p. 93)

## Fari Bi-Xeno attivi\*

*I fari Bi-Xeno attivi sono progettati per garantire la massima illuminazione in curva e negli incroci, aumentando la sicurezza.*

### Fari Active Xenon ABL



*Fascio di luce con funzione disattivata (sinistra) o attivata (destra).*

Se l'automobile è dotata di fari allo xeno attivi (Active Bending Lights – ABL), la luce dei fari segue i movimenti del volante per garantire la massima illuminazione in curva e negli incroci, aumentando la sicurezza.

La funzione si attiva automaticamente all'accensione dell'automobile (a condizione che non sia stata disattivata nel menu MY CAR, vedere MY CAR (p. 121)). In caso di anomalia della funzione, si accende la spia  nel quadro strumenti mentre sul display informa-



tivo compare un messaggio e si accende un'altra spia.

Spia	Messaggio	Funzione
	<b>Faro difettoso Rich. assistenza</b>	Il sistema è fuori uso. Se il messaggio non scompare, rivolgersi a un riparatore. Si raccomanda di rivolgersi a un riparatore autorizzato Volvo.

La funzione è attiva soltanto al tramonto o di notte quando l'automobile è in movimento.

La funzione<sup>22</sup> può essere disattivata/attivata nel menu MY CAR, vedere MY CAR (p. 121).

#### Luci in curva\*

I fari Bi-Xeno attivi con funzione Abbaglianti automatici con funzionalità adattiva sono dotati di luci in curva che illuminano temporaneamente l'area in diagonale davanti all'automobile nella direzione di sterzo in una curva stretta oppure nella direzione di attivazione degli indicatori di direzione.

La funzione si attiva quando sono accesi gli abbaglianti o gli anabbaglianti e la velocità

dell'automobile è inferiore a circa 30 km/h (20 mph).

Inoltre si accendono entrambe le luci attive in curva per integrare le luci di retromarcia durante le operazioni di retromarcia.

#### Relative informazioni

- Abbaglianti/anabbaglianti (p. 97)
- Abbaglianti automatici\* (p. 98)
- Comando luci (p. 93)

### Retronebbia

*In caso di nebbia è possibile utilizzare la retronebbia affinché gli altri utenti della strada dietro l'automobile possano vederla da lontano.*

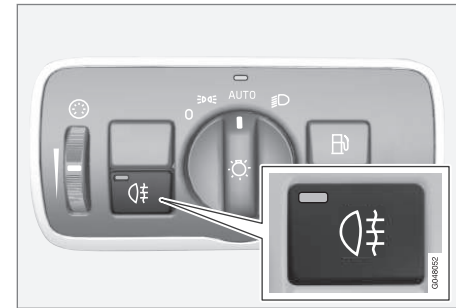

Pulsante del retronebbia.

Il retronebbia può essere acceso solamente quando il quadro è in posizione II o il motore è acceso e la manopola del comando luci è in posizione **AUTO** o **D**.

Premere il pulsante ON/OFF. Il simbolo di controllo  nel quadro strumenti e la spia nel pulsante si accendono quando il retronebbia è acceso.

Il retronebbia si spegne automaticamente quando si preme il pulsante **START/STOP ENGINE** o si porta la manopola del comando luci in posizione **0** o **D**.

<sup>22</sup> Alla consegna, la funzione è attivata.



### NOTA

Le disposizioni relative all'utilizzo dei retro-nebbia variano da Paese a Paese.

### Relative informazioni

- Comando luci (p. 93)

### Luci di arresto

*Le luci di arresto si accendono automaticamente in caso di frenata.*

Le luci di arresto si accendono quando si preme il pedale del freno. Inoltre, si accendono quando l'automobile viene frenata da un sistema di supporto al conducente: Regolatore elettronico della velocità adattivo (p. 208), City Safety (p. 227) o Indicatore di collisione (p. 234).

### Relative informazioni

- Freno di servizio - luci di arresto di emergenza e lampeggiatori di emergenza automatici (p. 302)

### Lampeggiatori di emergenza

*Quando la funzione è attivata, i lampeggiatori di emergenza avvertono gli altri utenti della strada attivando contemporaneamente tutti gli indicatori di direzione.*



*Pulsante dei lampeggiatori di emergenza.*

Premere il pulsante per attivare i lampeggiatori di emergenza. Quando sono attivi i lampeggiatori di emergenza, lampeggiano entrambe le spie degli indicatori di direzione nel quadro strumenti.

I lampeggiatori di emergenza si attivano automaticamente in caso di frenata brusca che attiva le luci di arresto di emergenza, a velocità inferiori a 10 km/h (6 mph). I lampeggiatori di emergenza rimangono attivi finché l'auto non si ferma e sono quindi disattivati automaticamente quando si riparte. Possono essere disattivati manualmente premendo sul relativo pulsante.



### Relative informazioni

- Indicatori di direzione (p. 103)
- Freno di servizio - luci di arresto di emergenza e lampeggiatori di emergenza automatici (p. 302)

### Indicatori di direzione

*Gli indicatori di direzione si azionano con la leva sinistra del volante. Gli indicatori di direzione lampeggiano tre volte o continuamente a seconda del movimento della leva verso l'alto o il basso.*



Indicatori di direzione.

### Breve sequenza intermittente

- 1 Portare la leva del volante verso l'alto o verso il basso alla prima posizione e rilasciarla. Gli indicatori di direzione lampeggiano tre volte. La funzione può essere attivata/disattivata nel menu MY CAR, vedere MY CAR (p. 121).

### Sequenza intermittente continua

- 2 Portare la leva del volante verso l'alto o verso il basso all'ultima posizione.

La leva si ferma in posizione ed è riportata alla posizione originaria manualmente o automaticamente con il movimento del volante.

### Spie degli indicatori di direzione

Per le spie degli indicatori di direzione, vedere Quadro strumenti - significato delle spie di controllo (p. 75).

### Relative informazioni

- Lampeggiatori di emergenza (p. 102)

## Illuminazione abitacolo

L'illuminazione abitacolo si attiva/disattiva con i pulsanti nei comandi sopra i sedili anteriori e il sedile posteriore.



Comandi nella mensola del padiglione per le luci di lettura e l'illuminazione abitacolo anteriori.

- 1 Luce di cortesia sinistra
- 2 Luce di cortesia destra
- 3 Illuminazione abitacolo

Tutta l'illuminazione abitacolo può essere accesa o spenta manualmente entro 30 minuti da quando:

- si spegne il motore e la chiave si trova in posizione **0**
- si è sbloccata l'automobile ma non si è ancora acceso il motore.

## Illuminazione anteriore del padiglione

Le luci di lettura anteriori si accendono o spengono con il relativo pulsante nella mensola del padiglione.

## Illuminazione del padiglione posteriore



Illuminazione del padiglione posteriore.



Illuminazione del padiglione posteriore nelle automobili con tettuccio panoramico.

Le luci si accendono o spengono premendo il relativo pulsante.

## Luci di cortesia

Le luci di cortesia (e l'illuminazione abitacolo) si accendono o spengono quando una portiera viene aperta o chiusa.

## Luce cassetto portaoggetti

La luce del cassetto portaoggetti si accende o spegne quando il cassetto viene aperto o chiuso.

## Luce dello specchietto di cortesia

La luce dello specchietto di cortesia (p. 159) si accende o spegne quando lo sportellino viene aperto o chiuso.

## Illuminazione del bagagliaio

L'illuminazione bagagliaio si accende o spegne quando il portellone viene aperto o chiuso.

## Illuminazione automatica

Con il pulsante dell'illuminazione abitacolo si possono selezionare tre modalità di illuminazione dell'abitacolo:

- **OFF** - lato destro premuto, l'illuminazione automatica è disattivata.
- **Posizione neutra** - l'illuminazione automatica è attivata.
- **ON** - lato sinistro premuto, l'illuminazione abitacolo è attivata.



### Posizione neutra

Quando il pulsante è in posizione neutra, l'illuminazione abitacolo si accende e spegne automaticamente come segue.

L'illuminazione abitacolo si accende e rimane accesa per 30 secondi se:

- si sblocca l'automobile con la chiave telecomando o lo stelo della chiave, vedere Chiave telecomando - funzioni (p. 173) o Stelo staccabile della chiave - sbloccaggio della portiera (p. 178).
- si spegne il motore e la chiave si trova in posizione **0**.

L'illuminazione abitacolo si spegne quando:

- si avvia il motore
- si blocca l'automobile.

L'illuminazione abitacolo si accende e rimane accesa per 2 minuti all'apertura di una portiera.

Se una luce viene accesa manualmente e l'automobile viene bloccata, si spegne automaticamente dopo 2 minuti.

### Illuminazione comfort\*

Quando si spegne la normale illuminazione abitacolo a motore acceso, si accendono alcuni LED, uno dei quali nel padiglione che diffonde una luce soffusa e rilassante durante la marcia. La luce consente anche di individuare al buio più facilmente gli oggetti nei vani portaoggetti ecc. Questa illuminazione si spegne subito dopo la normale illuminazione

abitacolo quando si blocca l'automobile. L'intensità luminosa si regola con la rotella sul comando luci (p. 93).

### Durata Home safe light

*Le luci di orientamento comprendono anabbaglianti, luci di posizione, luci negli specchi retrovisori esterni, luce della targa, illuminazione nel padiglione e luci di cortesia.*

Una parte dell'illuminazione esterna può rimanere accesa e fungere da luce di orientamento dopo il bloccaggio dell'automobile.

1. Estrarre la chiave del telecomando dal blocchetto di accensione.
2. Portare la leva sinistra del volante al finecorsa verso il volante e rilasciarla. La funzione si attiva allo stesso modo dell'intermittenza abbaglianti, vedere Abbaglianti/anabbaglianti (p. 97).
3. Uscire dall'auto e chiudere a chiave la portiera.

Quando si attiva la funzione, si accendono anabbaglianti, luci di posizione, luci negli specchi retrovisori esterni, luce della targa, illuminazione del padiglione e luci di cortesia.

Il tempo di accensione delle luci di orientamento può essere impostato nel menu MY CAR, vedere MY CAR (p. 121).

### Relative informazioni

- Durata approach light (p. 106)

### Durata approach light

L'illuminazione di sicurezza comprende luci di posizione, luci negli specchi retrovisori esterni, luce della targa, illuminazione nel padiglione e luci di cortesia.

L'illuminazione di sicurezza si accende con la chiave telecomando, vedere Chiave telecomando - funzioni (p. 173) e si utilizza per accendere le luci dell'automobile a distanza.

Quando si attiva la funzione con la chiave telecomando, si accendono luci di posizione, luci negli specchi retrovisori esterni, luce della targa, illuminazione del padiglione e luci di cortesia.

Il tempo di accensione dell'illuminazione di sicurezza può essere impostato nel menu MY CAR, vedere MY CAR (p. 121).

### Relative informazioni

- Durata Home safe light (p. 105)

### Fari - regolazione del fascio di luce

Se l'automobile è dotata di fari Bi-Xeno attivi e della funzione degli Abbaglianti automatici, è necessario commutare il fascio di luce quando si passa dai Paesi con guida a destra a quelli con guida a sinistra e viceversa.

#### Fari Bi-Xeno attivi\*

Nelle automobili senza Abbaglianti automatici\* non occorre regolare il fascio di luce. Il fascio di luce è progettato con una sagoma che permette di non abbagliare i veicoli sopraggiungenti nel verso di marcia opposto.

Nelle automobili con Abbaglianti automatici è necessario regolare il fascio di luce. L'automobile deve essere ferma con il motore in funzione quando si commuta il fascio di luce fra le posizioni guida a destra e guida a sinistra.

Il fascio di luce si commuta nel menu MY CAR, vedere MY CAR (p. 121).

#### Fari alogeni

Non occorre regolare il fascio di luce. Il fascio di luce è progettato con una sagoma che permette di non abbagliare i veicoli sopraggiungenti nel verso di marcia opposto.

### Tergicristalli e lavacrystalli

I tergicristalli e i lavacrystalli servono a mantenere puliti parabrezza e lunotto. I proiettori sono puliti con lavaggio ad alta pressione.

#### Tergicristalli<sup>23</sup>



Tergicristalli e lavacrystalli.

- 1 Sensore pioggia ON/OFF
- 2 Rotella di sensibilità/frequenza

#### Tergicristalli spenti

0 Portare la leva in posizione 0 per disattivare i tergicristalli.

#### Una sola passata

 Portare la leva verso l'alto e rilasciarla per eseguire una passata.

<sup>23</sup> Per la sostituzione e la posizione di assistenza delle spazzole tergicristallo, vedere Spazzole del tergicristallo (p. 374). Per il rabbocco del liquido lavacrystalli, vedere Liquido lavacrystalli - rabbocco (p. 376).





### Pulizia a intermittenza

**INT** Impostare con la rotella il numero di passate per unità di tempo quando è selezionata la pulizia a intermittenza.

### Pulizia continua

 I tergicristalli lavorano a velocità normale.

 I tergicristalli lavorano a velocità alta.

### ! IMPORTANTE

Prima di attivare i tergicristalli, accertarsi che le spazzole non siano bloccate dal ghiaccio e che neve e ghiaccio siano stati rimossi dal parabrezza (e dal lunotto).

### ! IMPORTANTE

Prima di attivare i tergicristalli in inverno, accertarsi che le spazzole non siano bloccate dal ghiaccio e che neve e ghiaccio siano stati rimossi dal parabrezza (e dal lunotto).

### ! IMPORTANTE

Utilizzare sempre molto liquido lavacrystalli per lavare il parabrezza. Il parabrezza deve essere bagnato al passaggio dei tergicristalli.

### Posizione di assistenza delle spazzole tergicristallo

Per la pulizia di parabrezza/spazzole tergicristallo e la sostituzione delle spazzole, vedere Autolavaggio (p. 397) e Spazzole dei tergicristalli (p. 374).

### Sensore pioggia\*

Il sensore pioggia rileva la quantità di acqua sul parabrezza e attiva automaticamente i tergicristalli. La sensibilità del sensore pioggia si regola con la rotella.

Quando il sensore pioggia è attivato, si accende una spia nel pulsante e il simbolo del sensore pioggia  è visualizzato nel quadro strumenti.

### Attivare e impostare la sensibilità

Per attivare il sensore pioggia, l'automobile deve essere accesa oppure la chiave telecomando deve essere in posizione I o II e la leva dei tergicristalli deve essere in posizione 0 oppure in posizione passata singola.

Attivare il sensore pioggia premendo il relativo pulsante . I tergicristalli effettuano una passata.

Portando la leva verso l'alto, i tergicristalli effettuano un'altra passata.

Ruotare la rotella verso l'alto per aumentare la sensibilità e verso il basso per ridurla. (Ruotando la rotella verso l'alto i tergicristalli effettuano un'altra passata.)

### Disattivare

Disattivare il sensore pioggia premendo il relativo pulsante  o portando la leva verso il basso in un altro programma dei tergicristalli.

Il sensore pioggia si disattiva automaticamente quando si estrae la chiave telecomando dal blocchetto di accensione o 5 minuti dopo lo spegnimento del motore.

### ! IMPORTANTE

I tergicristalli possono attivarsi e danneggiarsi in caso di lavaggio automatico. Disattivare il sensore pioggia con l'automobile accesa o la chiave telecomando in posizione I o II. La spia nel quadro comandi combinato e la spia sul pulsante si spengono.

### Lavaggio di fari, parabrezza e lunotto



Funzione di lavaggio.



### Lavaggio del parabrezza

Portare la leva verso il volante per attivare i lavacrystalli e i lavafari.

Dopo aver rilasciato la leva, i tergilunotto effettuano alcune passate supplementari e vengono lavati i fari.

### Ugelli lavacrystalli riscaldati\*

Gli ugelli lavacrystalli si riscaldano automaticamente in climi rigidi per evitare che il liquido lavacrystalli congeli.

### Lavaggio ad alta pressione dei fari\*

Il lavaggio ad alta pressione dei fari consuma grandi quantità di liquido lavacrystalli. Per risparmiare liquido, i fari vengono lavati automaticamente ogni 5 passate sul parabrezza.

### Lavaggio ridotto

Quando rimane circa 1 litro di liquido lavacrystalli nel serbatoio e il quadro strumenti visualizza il messaggio che invita a rabboccare il liquido, la mandata di liquido ai fari viene interrotta. In questo modo si dà priorità al lavaggio del parabrezza e alla visibilità.

### Tergilunotto e lavalunotto



**1** Tergilunotto – pulizia a intermittenza

**2** Tergilunotto – intervalli costanti

Portando la leva in avanti (vedere freccia nella figura sopra) si attivano il lavalunotto e il tergilunotto.

#### **i** NOTA

Il tergilunotto è dotato di una protezione che spegne il motorino in caso di surriscaldamento. Il tergilunotto riprende a funzionare dopo un certo periodo di raffreddamento (30 secondi o più, a seconda di calore del motorino e temperatura esterna).

### Tergicristalli – retromarcia

Se si inserisce la retromarcia con i tergilunotto attivati, si attiva la pulizia a intermittenza del lunotto<sup>24</sup>. La funzione si disattiva al disinserimento della retromarcia.

Se il tergilunotto era già attivo a intervalli costanti, mantiene questa impostazione.

#### **i** NOTA

Nelle automobili con sensore pioggia, il tergilunotto si attiva durante la retromarcia in caso di pioggia, se il sensore è attivo.

### Relative informazioni

- Liquido lavacrystalli - rabbocco (p. 376)

<sup>24</sup> Questa funzione (pulizia a intermittenza in retromarcia) può essere disattivata. Rivolgersi a un riparatore. Si raccomanda un riparatore autorizzato Volvo.



### Alzacristalli elettrici

Con il pannello di comando nella portiera del conducente si possono azionare tutti gli alzacristalli. Con i pannelli di comando delle altre portiere si possono comandare solo i rispettivi alzacristalli.

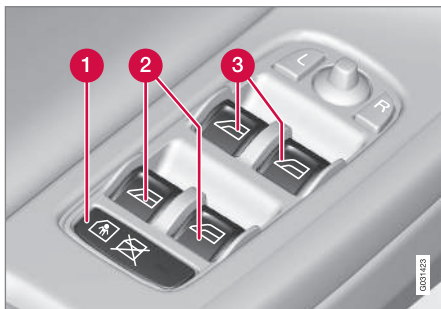

Pannello di comando nella portiera del conducente.

- 1 Fermo elettrico per l'apertura delle portiere\* e dei finestrini posteriori, vedere Fermo di sicurezza per bambini - attivazione elettrica\* (p. 191).
- 2 Comando dei finestrini posteriori
- 3 Comando dei finestrini anteriori

#### ATTENZIONE

Prima di chiudere i finestrini dalla portiera del conducente, controllare che nessun bambino o passeggero vi infili le mani o altre parti del corpo.

#### ATTENZIONE

In caso di/durante la chiusura dei finestrini con la chiave telecomando, controllare che nessun bambino o passeggero vi infili le mani o altre parti del corpo.

#### ATTENZIONE

Se vi sono bambini sull'automobile, togliere sempre la corrente degli alzacristalli portando la chiave telecomando in posizione 0 ed estraendola prima di lasciare l'automobile. Per informazioni sulle posizioni della chiave, vedere Posizioni della chiave - funzioni per i diversi livelli (p. 85).

### Azionamento



Azionamento degli alzacristalli.

- 1 Azionamento senza funzione automatica
- 2 Azionamento con funzione automatica

Con il pannello di comando nella portiera del conducente si possono azionare tutti gli alzacristalli. Con i pannelli di comando delle altre portiere si possono comandare solo i rispettivi alzacristalli. È possibile azionare solo un pannello di comando alla volta.

Per utilizzare gli alzacristalli, la chiave deve essere almeno in posizione I, vedere Posizioni della chiave - funzioni per i diversi livelli (p. 85). Una volta spento il motore ed estraendo la chiave telecomando, gli alzacristalli possono essere azionati per alcuni minuti oppure finché non si apre una portiera.

La chiusura dei finestrini si interrompe e il finestrino si apre se il relativo movimento è



impedito. È possibile bypassare la protezione antischiacciamento se la chiusura si è interrotta ad esempio a causa del ghiaccio, tenendo premuto il pulsante finché il finestrino non si è chiuso. La protezione antischiacciamento si riattiva dopo qualche istante.

### **NOTA**

Per ridurre il rumore del vento con i finestrini posteriori aperti, si consiglia di aprire leggermente anche i finestrini anteriori.

### **Azionamento senza funzione automatica**

Portare leggermente verso l'alto/il basso uno dei comandi. Gli alzacristalli si chiudono/aprono finché si agisce sul comando.

### **Azionamento con funzione automatica**

Portare verso l'alto/il basso al finecorsa uno dei comandi e rilasciarlo. Il finestrino raggiunge automaticamente il finecorsa.

### **Azionamento con chiave telecomando o pulsante della chiusura centralizzata**

Per azionare gli alzacristalli elettrici dall'esterno con la chiave telecomando o dall'interno con il pulsante della chiusura centralizzata, vedere Chiave telecomando - funzioni (p. 173) oppure Bloccaggio/sbloccaggio - dall'interno (p. 185).

### **Reimpostazione**

Se si scollega la batteria, occorre reimpostare la funzione di apertura automatica affinché funzioni correttamente.

1. Agire verso l'alto sulla parte anteriore del pulsante per chiudere il finestrino al finecorsa e tenerla in posizione per 1 secondo.
2. Rilasciare brevemente il pulsante.
3. Agire nuovamente verso l'alto sulla parte anteriore del pulsante per 1 secondo.



### **ATTENZIONE**

Affinché la protezione antischiacciamento funzioni occorre ripristinarla.

### **Specchi retrovisori esterni**

Le posizioni degli specchi retrovisori esterni si regolano con la levetta di regolazione fra i comandi della portiera del conducente.



Comando degli specchi retrovisori esterni.

### **Regolazione**

1. Premere il pulsante **L** per lo specchio retrovisore sinistro o il pulsante **R** per quello destro. La spia nel pulsante si accende.
2. Regolare la posizione con la levetta di regolazione al centro.
3. Premere nuovamente il pulsante **L** o **R**. La spia deve spegnersi.



## ATTENZIONE

Entrambi gli specchi sono grandangolari per garantire una visione ottimale. Gli oggetti potrebbero sembrare più lontani di quello che sono in realtà.

### Memorizzazione delle impostazioni<sup>25</sup>

L'impostazione delle posizioni di specchi retrovisori e sedile del conducente può essere salvata nella memoria\* di ogni chiave telecomando, vedere Chiave telecomando - personalizzazione\* (p. 170).

### Angolazione dello specchio retrovisore durante un parcheggio<sup>25</sup>

Lo specchio retrovisore può essere angolato verso il basso, ad esempio per vedere il bordo della strada durante un parcheggio.

- Inserire la retromarcia e premere il pulsante **L** o **R**.

Quando si disinserisce la retromarcia, lo specchio retrovisore ritorna automaticamente nella posizione originaria dopo circa 10 secondi. È possibile ripristinare la posizione originaria prima di questo intervallo premendo il pulsante **L** o **R**.

### Angolazione automatica dello specchio retrovisore durante il parcheggio<sup>25</sup>

Inserendo la retromarcia, lo specchio retrovisore viene angolato automaticamente verso il

basso per vedere, ad esempio, il bordo della strada durante il parcheggio. Quando si disinserisce la retromarcia, lo specchio retrovisore ritorna automaticamente nella posizione originaria dopo qualche istante.

La funzione può essere attivata/disattivata nel menu MY CAR, vedere MY CAR (p. 121).

### Ripiegamento automatico al bloccaggio<sup>25</sup>

Quando si blocca/sblocca l'automobile con la chiave del telecomando, gli specchi si ripiegano/aprono automaticamente.

La funzione può essere attivata/disattivata nel menu MY CAR, vedere MY CAR (p. 121).

### Ritorno alla posizione neutra

Gli specchi che sono stati spostati per cause esterne devono essere riportati elettricamente alla posizione neutra, affinché la ritrazione e l'estrazione elettriche funzionino correttamente:

1. Ripiegare gli specchi con i pulsanti **L** e **R**.
2. Aprirli nuovamente con i pulsanti **L** e **R**.
3. Ripetere la suddetta procedura all'occorrenza.

A questo punto gli specchi sono reimpostati in posizione neutra.

### Funzione antiabbagliamento automatica\*

Affinché gli specchi retrovisori esterni possano essere dotati di questa funzione, è necessario che anche lo specchio retrovisore interno sia dotato di antiabbagliamento automatico, vedere Specchio retrovisore interno (p. 113).

### Specchi retrovisori elettrici ripiegabili\*

Gli specchi possono essere ripiegati per il parcheggio o la guida in spazi stretti:

1. Premere i pulsanti **L** e **R** contemporaneamente (con la chiave almeno in posizione **I**).
2. Rilasciarli dopo circa 1 secondo. Gli specchi si fermano automaticamente in posizione completamente ripiegata.

Aprire gli specchi premendo **L** e **R** contemporaneamente. Gli specchi si fermano automaticamente in posizione aperta.

### Illuminazione di sicurezza e luci di orientamento

La lampadina sugli specchi retrovisori si accende quando si attivano l'illuminazione di sicurezza (p. 106) o le luci di orientamento (p. 105).

<sup>25</sup> Solo in combinazione con sedile elettrocomandato con memoria, vedere Sedili anteriori - elettrocomandati\* (p. 88).



## Relative informazioni

- Specchio retrovisore interno (p. 113)
- Cristalli e specchi retrovisori - riscaldamento elettrico (p. 112)

## Cristalli e specchi retrovisori - riscaldamento elettrico

La funzione di riscaldamento elettrico si utilizza per rimuovere il ghiaccio e la condensa da parabrezza, lunotto e specchi retrovisori esterni.

## Parabrezza termico\*, lunotto termico e specchi retrovisori esterni elettroriscaldati

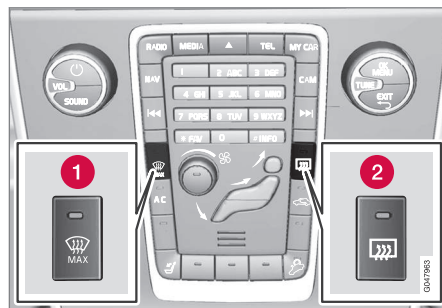

- 1 Riscaldamento elettrico del parabrezza
- 2 Riscaldamento elettrico di lunotto e retrovisori esterni

La funzione è usata per rimuovere ghiaccio e appannamento da parabrezza, lunotto e retrovisori esterni.

Il riscaldamento è attivato premendo una volta il rispettivo pulsante. Quando la funzione è attiva, la spia nel pulsante è accesa. Spegnerne il riscaldamento non appena il

ghiaccio/la condensa sono scomparsi per non scaricare inutilmente la batteria. La funzione si disattiva in ogni caso automaticamente dopo un certo tempo.

Vedere anche Disappannamento e sbrinatoria del parabrezza (p. 143).

Lo sbrinatorio degli specchi retrovisori esterni e del lunotto si attiva automaticamente se si accende l'automobile a una temperatura esterna inferiore a +7°C. Lo sbrinatorio automatico può essere impostato nel menu MY CAR, vedere MY CAR (p. 121).



### Specchio retrovisore interno

Lo specchio retrovisore interno presenta un comando antiabbagliamento sul bordo inferiore. In alternativa, la funzione antiabbagliamento dello specchio retrovisore si attiva automaticamente.



- 1 Comando della funzione antiabbagliamento

### Funzione antiabbagliamento manuale

Se la luce proveniente da dietro è molto forte, può riflettersi nello specchio e abbagliare il conducente. Se la luce proveniente da dietro è fastidiosa, attivare la funzione antiabbagliamento con il relativo comando:

1. Attivare la funzione antiabbagliamento portando il comando verso l'abitacolo.
2. Ritornare alla posizione normale portando il comando verso il parabrezza.

### Funzione antiabbagliamento automatica\*

Se la luce proveniente da dietro è molto forte, si attiva automaticamente la funzione antiabbagliamento dello specchio retrovisore. Il comando per l'antiabbagliamento manuale non è in dotazione sullo specchio con antiabbagliamento automatico.

Il retrovisore integra due sensori: uno puntato avanti e uno puntato indietro. I sensori operano in sinergia per identificare ed eliminare la luce abbagliante. Il sensore puntato avanti rileva la luce ambientale, mentre il sensore puntato indietro rileva la luce dai proiettori dei veicoli retrostanti.

#### **i** NOTA

Se i sensori sono coperti ad es. da scontrini di parcheggio, transponder, coperture parasole o oggetti nei sedili o nel vano di carico, in modo tale che la luce non possa giungere ai sensori, la funzione antiabbagliamento dei retrovisori interno ed esterni risulterà ridotta.

Può essere dotato di bussola (p. 113) solo lo specchio retrovisore con funzione antiabbagliamento automatica.

### Relative informazioni

- Specchi retrovisori esterni (p. 110)

### Bussola\*

L'angolo superiore destro dello specchio retrovisore contiene un display che visualizza il punto cardinale verso cui è orientato il frontale dell'auto.

### Utilizzo



Specchio retrovisore con bussola.

Sono visualizzate 8 diverse direzioni con abbreviazioni in inglese: **N** (Nord), **NE** (Nord Est), **E** (Est), **SE** (Sud Est), **S** (Sud), **SW** (Sud Ovest), **W** (Ovest) e **NW** (Nord Ovest).

La bussola si attiva automaticamente quando si accende l'automobile o si porta la chiave in posizione **II**, vedere Posizioni della chiave - funzioni per i diversi livelli (p. 85). Per disattivare/attivare la bussola, premere il pulsante sul lato inferiore dello specchio retrovisore, ad esempio con una graffetta.



## Regolazione

Potrebbe essere necessario regolare la bussola affinché mostri i punti cardinali correttamente.

La terra è divisa in 15 zone magnetiche. La bussola deve essere regolata se l'automobile attraversa più zone magnetiche.

Procedere come segue per la taratura:

1. Fermare l'automobile in una zona ampia e aperta, priva di strutture di acciaio e cavi ad alta tensione.
2. Avviare l'auto e spegnere tutte le funzioni elettriche (climatizzatore, tergicristalli, ecc.) e controllare che tutte le portiere siano chiuse.



### NOTA

Se non si spengono le utenze elettriche, la taratura potrebbe fallire o non essere avviata affatto.

3. Tenere premuto il pulsante sul lato inferiore dello specchio retrovisore per circa 3 secondi (utilizzando ad esempio una graffetta). Viene visualizzato il numero della zona magnetica attuale.

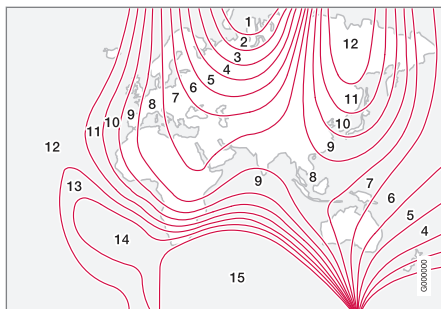

Zone magnetiche.

4. Premere il pulsante ripetutamente finché non viene visualizzata la zona magnetica richiesta (1-15), vedere la carta delle zone magnetiche per la bussola.
5. Attendere che il display visualizzi nuovamente il simbolo **C** oppure tenere premuto il pulsante sul lato inferiore dello specchio retrovisore per circa 6 secondi finché non appare il simbolo **C**.
6. Guidare lentamente in cerchio a una velocità max di 10 km/h (6 mph) finché sul display non viene visualizzata una bussola, a indicazione che la regolazione è conclusa. Compiere quindi altri 2 giri per regolare finemente la regolazione.

7. **Automobili con parabrezza elettroriscaldato\***: Se il display visualizza il segno **C** all'attivazione del parabrezza elettroriscaldato, eseguire la taratura come indicato nel precedente punto 6 con il parabrezza elettroriscaldato attivato, vedere Disappannamento e sbrinatoria del parabrezza (p. 143).
8. Ripetere la suddetta procedura all'occorrenza.





### Tettuccio panoramico\* - generalità

Il tettuccio panoramico è costituito da due sezioni, di cui solo quella anteriore può essere aperta, in orizzontale o in verticale al bordo posteriore (posizione di ventilazione).

Al tettuccio panoramico è integrata una tendina parasole in tessuto traforato, situata sotto il tettuccio di vetro, per una maggiore protezione in caso di forte luce solare e simili.



Il tettuccio panoramico e la tendina si azionano con un comando nel padiglione. Il comando si attiva con la chiave in posizione I o II, vedere Posizioni della chiave - funzioni per i diversi livelli (p. 85).

### ATTENZIONE

Bambini, altri passeggeri o oggetti possono essere schiacciati dalle parti in movimento del tettuccio panoramico.

- Azionare il tettuccio panoramico soltanto quando si può controllare visivamente il suo movimento.
- Non permettere ai bambini di giocare con il comando.
- Togliere sempre la corrente del tettuccio panoramico portando la chiave in posizione 0 ed estraendo la chiave telecomando/il PCC\* prima di lasciare l'automobile. Per informazioni sulle posizioni della chiave, vedere Posizioni della chiave - funzioni per i diversi livelli (p. 85).

### Frangivento



Il tettuccio panoramico è dotato di un frangivento che si solleva quando il tettuccio è aperto.

### Relative informazioni

- Tettuccio panoramico\* - azionamento (p. 116)

### Tettuccio panoramico\* - azionamento

In caso di azionamento automatico, la tendina/il tettuccio si apre al massimo.

In posizione di ventilazione si solleva il lato posteriore della sezione anteriore del tettuccio.

#### **ATTENZIONE**

Bambini, altri passeggeri o oggetti possono essere schiacciati dalle parti in movimento del tettuccio panoramico.

- Azionare il tettuccio panoramico soltanto quando si può controllare visivamente il suo movimento.
- Non permettere ai bambini di giocare con il comando.
- Togliere sempre la corrente del tettuccio panoramico portando la chiave in posizione **0** ed estraendo la chiave telecomando/il PCC\* prima di lasciare l'automobile. Per informazioni sulle posizioni della chiave, vedere Posizioni della chiave - funzioni per i diversi livelli (p. 85).

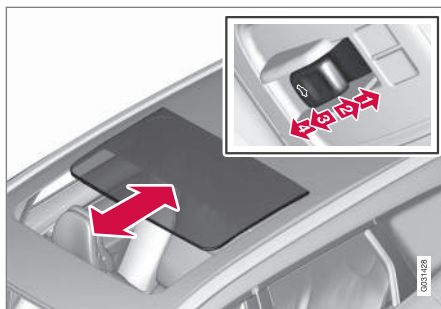

- 1 ➔ Apertura automatica
- 2 ➔ Apertura manuale
- 3 ➔ Chiusura manuale
- 4 ➔ Chiusura automatica

Il tettuccio panoramico e la tendina possono essere azionati con la chiave in posizione **I** o **II**.

#### **Azionamento automatico**

1. Per aprire completamente la tendina - portare il comando all'indietro in posizione di apertura automatica e rilasciarlo.
2. Per aprire completamente anche il tettuccio panoramico - riportare il comando all'indietro in posizione di apertura automatica e rilasciarlo.

Chiudere il tettuccio e la tendina ripetendo questa procedura in ordine inverso, cioè por-

tando il comando in avanti in posizione di chiusura automatica.

#### **Apertura/chiusura rapida**

Il tettuccio panoramico e la tendina possono essere aperti/chiusi contemporaneamente:

- Apertura - portare il comando all'indietro due volte in posizione di azionamento automatico e rilasciarlo.
- Chiusura - portare il comando in avanti due volte in posizione di azionamento automatico e rilasciarlo.

#### **Azionamento manuale**

1. Apertura della tendina - portare il comando all'indietro fino al punto di pressione per l'apertura manuale. La tendina si muove verso la posizione di massima apertura finché non si rilascia il pulsante.
2. Inclinazione del tettuccio panoramico - riportare il comando all'indietro fino al punto di pressione per l'apertura manuale
3. Apertura del tettuccio panoramico - portare il comando all'indietro una terza volta fino al punto di pressione per l'apertura manuale. Il tettuccio panoramico si muove verso la posizione di massima apertura finché non si rilascia il pulsante.

Chiudere il tettuccio e la tendina ripetendo questa procedura in ordine inverso, cioè portando il comando in avanti in posizione di chiusura manuale.



### NOTA

Per aprire manualmente il tettuccio panoramico, la tendina deve essere completamente aperta. Allo stesso modo, per chiudere la tendina, il tettuccio panoramico deve essere completamente chiuso.

### Posizione di ventilazione

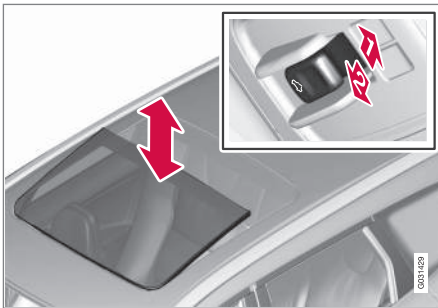

Posizione di ventilazione, verticale al bordo posteriore.

- 1) Aprire premendo il bordo posteriore del comando verso l'alto.
- 2) Chiudere tirando il bordo posteriore del comando verso il basso.

Selezionando la posizione di ventilazione, il bordo posteriore della sezione anteriore si solleva. Se la tendina è completamente chiusa quando si seleziona la posizione di ventilazione, si apre automaticamente di circa 50 mm.

### Chiusura con la chiave telecomando o il pulsante della chiusura centralizzata



#### Chiave telecomando

- Tenere premuto il pulsante di bloccaggio della chiave telecomando finché non si chiudono il tettuccio panoramico e tutti i finestrini e non si bloccano le portiere e il portellone.

Per interrompere la chiusura, premere nuovamente il pulsante di bloccaggio della chiave telecomando.

#### Pulsante della chiusura centralizzata

Il pulsante della chiusura centralizzata nella portiera del conducente o del passeggero\*

può essere utilizzato per chiudere il tettuccio panoramico.

- Tenere premuto il pulsante della chiusura centralizzata finché non si chiudono il tettuccio panoramico e tutti i finestrini e non si bloccano le portiere e il portellone.

Per interrompere la chiusura, premere nuovamente il pulsante della chiusura centralizzata.

### ATTENZIONE

Prima di chiudere il tettuccio panoramico con la chiave telecomando o la chiusura centralizzata, controllare che nessuno vi infili le mani o altre parti del corpo.

### Protezione antischiacciamento

Il tettuccio panoramico è dotato di protezione antischiacciamento che si attiva se qualcosa impedisce la chiusura del finestrino o della tendina parasole. Quando rileva l'ostacolo, il finestrino o la tendina si ferma e si apre automaticamente di circa 50 mm (oppure in posizione di ventilazione completa). La protezione antischiacciamento è attiva anche durante l'apertura del finestrino o della tendina.

È possibile bypassare la protezione antischiacciamento se la chiusura si è interrotta, ad esempio a causa del ghiaccio intorno al finestrino, mantenendo premuto il comando in avanti o all'indietro fino alla chiusura del finestrino.



## Relative informazioni

- Chiave telecomando - funzioni (p. 173)
- Bloccaggio/sbloccaggio - dall'interno (p. 185)

## Uso del menu - quadro strumenti

Con la leva sinistra del volante si comandano i menu (p. 119) visualizzati nel display informativo del quadro strumenti (p. 69). I menu visualizzati dipendono dalla posizione della chiave (p. 85).

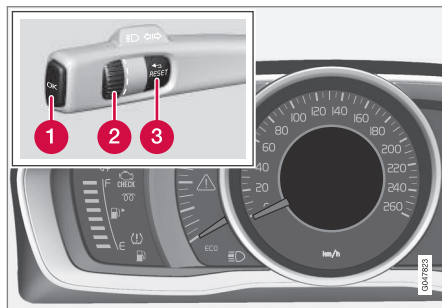

Display (quadro strumenti analogico) e comandi per l'uso del menu.

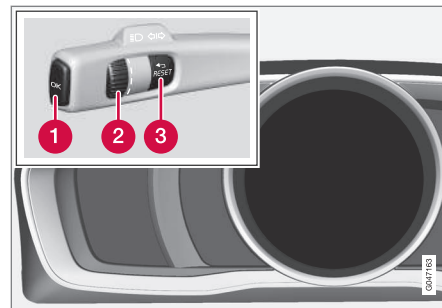

Display (quadro strumenti digitale) e comandi per l'uso del menu.

- 1 OK** – consente di accedere all'elenco messaggi e confermare i messaggi.
- 2** La rotella – consente di scorrere le opzioni del menu.
- 3 RESET** – ripristina la funzione attiva. In alcuni casi si utilizza per selezionare/attivare una funzione, vedere la spiegazione nella rispettiva funzione.

Se è presente un messaggio (p. 119) occorre confermarlo con **OK** per visualizzare i menu.

## Relative informazioni

- Messaggi - gestione (p. 120)



## Panoramica del menu - quadro strumenti

I menu visualizzati sul display informativo del quadro strumenti dipendono dalla posizione della chiave (p. 85).

Alcune delle seguenti opzioni presuppongono l'installazione della funzione e dell'hardware nell'automobile.

### Quadro strumenti analogico Vel. digitale

#### Riscaldatore\*

#### Risc. addiz.\*

#### Opzioni TC

#### Stato assist.

#### Livello olio<sup>26</sup>

#### Messaggi (##)<sup>27</sup>

### Quadro strumenti digitale Impostazioni\*

#### Temi

#### Modalità Contrasto/Modalità Colore

#### Stato assistenza

#### Messaggi<sup>27</sup>

#### Livello olio<sup>26</sup>

### Riscald. parch.\*

#### Reset computer di bordo

### Relative informazioni

- Quadro strumenti analogico - panoramica (p. 69)
- Quadro strumenti digitale - panoramica (p. 70)
- Uso del menu - quadro strumenti (p. 118)

## Messaggi

Contemporaneamente all'accensione di una spia di avvertimento, informazione o controllo, viene visualizzato un messaggio sul display informativo.

Messaggio	Funzione
Stop immediato <sup>A</sup>	Fermarsi e spegnere il motore. Grave rischio di danni. Rivolgersi a un riparatore <sup>B</sup> .
Spegnere motore <sup>A</sup>	Fermarsi e spegnere il motore. Grave rischio di danni. Rivolgersi a un riparatore <sup>B</sup> .
Assistenza urg. <sup>A</sup>	Rivolgersi immediatamente a un riparatore <sup>B</sup> per un controllo dell'automobile.
Rich. assistenza <sup>A</sup>	Rivolgersi al più presto a un riparatore <sup>B</sup> per un controllo dell'automobile.
Vedere manuale <sup>A</sup>	Leggere il Libretto Uso e manutenzione.
Prenotare tagliando	Rivolgersi a un riparatore <sup>B</sup> per prenotare il tagliando.

<sup>26</sup> Alcuni motori.

<sup>27</sup> Il numero di messaggi è indicato fra parentesi.



Messaggio	Funzione
<b>Eseguire tagliando</b>	Rivolgersi a un riparatore <sup>B</sup> per effettuare il tagliando. La scadenza dipende dalla distanza percorsa, dai mesi trascorsi dall'ultimo tagliando, dalle ore di funzionamento del motore e dal tipo di olio.
<b>Tagliando scaduto</b>	Se non si eseguono i tagliandi nei tempi prescritti, la garanzia non copre eventuali componenti danneggiati. Rivolgersi a un riparatore <sup>B</sup> .
<b>Cambio Cambio olio richiesto</b>	Rivolgersi al più presto a un riparatore <sup>B</sup> per un controllo dell'automobile.
<b>Cambio Prestazioni ridotte</b>	Il cambio ha una capacità ridotta. Guidare con cautela finché il messaggio non scompare <sup>C</sup> .  Se il messaggio ricompare, rivolgersi a un riparatore <sup>B</sup> .

Messaggio	Funzione
<b>Cambio surriscaldato Rallentare</b>	Ridurre la velocità o fermare l'automobile in un luogo sicuro. Disinserire la marcia e far funzionare il motore al minimo finché il messaggio non scompare <sup>C</sup> .
<b>Cambio surrisc. Fermarsi Atten- dere raffr.</b>	Anomalia grave. Fermare immediatamente l'automobile in un luogo sicuro e rivolgersi a un riparatore <sup>B</sup> .
<b>Temporaneamente fuori uso<sup>A</sup></b>	Una funzione si è disattivata temporaneamente e si ripristina automaticamente durante la guida o dopo l'avviamento.
<b>Batteria scarica Modo risp. energ.</b>	Impianto audio disattivato per risparmiare energia. Caricare la batteria.

<sup>A</sup> Insieme ad alcuni messaggi è visualizzato il punto in cui si è verificato il problema.

<sup>B</sup> Si raccomanda un riparatore autorizzato Volvo.

<sup>C</sup> Per maggiori informazioni sul cambio automatico, vedere "Cambio automatico - Geartronic" (p. 283).

## Relative informazioni

- Messaggi - gestione (p. 120)
- Uso del menu - quadro strumenti (p. 118)

## Messaggi - gestione

*Agire sulla leva sinistra del volante per confermare e scorrere i messaggi (p. 119) visualizzati sul display informativo nel quadro strumenti.*

Contemporaneamente all'accensione di una spia di avvertimento, informazione o segnalazione, viene visualizzato un messaggio esplicativo sul display. Il messaggio di errore rimane in memoria finché l'anomalia non viene corretta.

Premere **OK** sulla leva sinistra del volante per confermare un messaggio. Scorrere i messaggi con la rotella (p. 118).



### NOTA

Se durante l'utilizzo del computer di bordo viene visualizzato un messaggio di avvertimento, è necessario confermarlo (premere **OK**) per ripristinare l'operazione in corso.

## Relative informazioni

- Panoramica del menu - quadro strumenti (p. 119)



## MY CAR

*MY CAR* è un menu che permette di gestire numerose funzioni dell'automobile, fra cui City Safety™, serrature e antifurto, velocità della ventola automatica, impostazione dell'orologio ecc.

Alcune funzioni sono standard e altre opzionali, a seconda del mercato.

### Utilizzo

Per navigare fra i menu si utilizzano i pulsanti nel quadro centrale o la tastierina destra al volante\*.

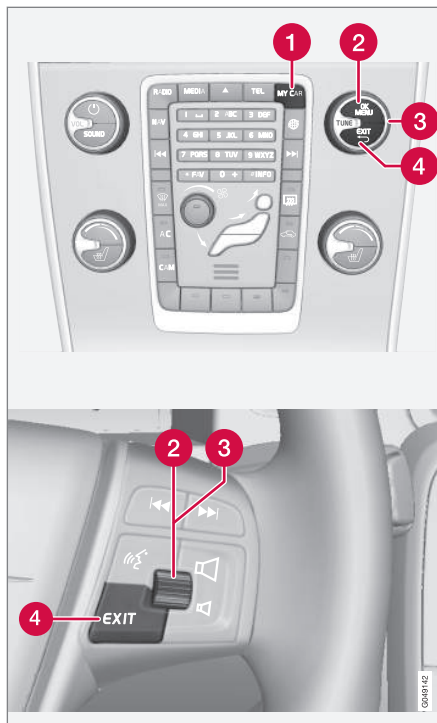

Pannello di comando nel quadro centrale e tastierina al volante. La figura è schematica - il numero di funzioni e le posizioni dei pulsanti

variano a seconda di equipaggiamento scelto e mercato.

- 1 **MY CAR** - apre il menu MY CAR.
- 2 **OK/MENU** - premere il pulsante nel quadro centrale o la rotella al volante per selezionare/barrare l'opzione desiderata o memorizzare la funzione selezionata.
- 3 **TUNE** - girare il pomello nel quadro centrale o la rotella al volante per scorrere le opzioni verso l'alto/il basso.
- 4 **EXIT**

### Funzioni di EXIT

In base alla funzione corrispondente al cursore nel momento in cui si preme brevemente **EXIT** e a seconda del livello del menu, si verifica quanto segue:

- viene rifiutata una chiamata in arrivo
- viene terminata la funzione in corso
- vengono cancellati i caratteri inseriti
- vengono annullate le ultime selezioni
- viene aperta la pagina precedente del menu.

Una pressione prolungata di **EXIT** apre la videata normale del menu MY CAR oppure, se già aperta, la prima pagina del menu (menu della fonte principale).



### Opzioni e percorsi

Per la descrizione delle opzioni e dei percorsi in MY CAR, vedere il supplemento Sensus Infotainment.

### Computer di bordo

*Il computer di bordo dell'auto registra e calcola valori come ad esempio la distanza percorsa, il consumo carburante e la velocità media durante la guida.*

Il contenuto e l'aspetto del computer di bordo variano a seconda della versione del quadro strumenti, analogico o digitale:

- Computer di bordo - quadro strumenti analogico (p. 124)
- Computer di bordo - quadro strumenti digitale (p. 128)



*Le informazioni fornite dal computer di bordo possono essere visualizzate sul display informativo del quadro strumenti<sup>28</sup>.*

### Contachilometri parziale

Il computer di bordo presenta due contachilometri parziali e un contachilometri per la percorrenza complessiva.

### In media

Il consumo di carburante medio viene calcolato dall'ultimo azzeramento.



### NOTA

Se viene impiegato un riscaldatore a carburante\*, le letture potrebbero differire.

### Velocità media

La velocità media è calcolata sulla distanza percorsa dall'ultimo azzeramento.

### Consumo istantaneo

I dati sul consumo di carburante attuale sono continuamente aggiornati, approssimativamente ogni secondo. Quando l'automobile procede a bassa velocità, il consumo viene visualizzato per unità di tempo, mentre ad alta velocità viene visualizzato rispetto alla percorrenza.

È possibile selezionare le unità (km/miglia) per la visualizzazione, vedere la sezione "Modifica unità" (p. 122).

<sup>28</sup> Il layout e la visualizzazione del display possono variare in base alla versione dello strumento.





### Percorrenza - distanza percorribile fino a esaurimento serbatoio

Il computer di bordo visualizza la distanza approssimativa percorribile con la quantità di carburante nel serbatoio.

Quando il titolo **Aut. residua** visualizza "----" non è garantita alcuna autonomia residua.

- Far rifornimento di carburante il prima possibile.

Il calcolo si basa sul consumo medio negli ultimi 30 km e sulla quantità di carburante residuo.

#### **NOTA**

Se si modifica lo stile di guida, le letture potrebbero differire.

In genere, uno stile di guida economico aumenta i chilometri di autonomia. Per maggiori informazioni sulle modalità di riduzione del consumo di carburante, vedere Filosofia ambientale Volvo (p. 24).

### Display digitale velocità

La velocità è visualizzata nell'unità di misura opposta<sup>29</sup> (km/h oppure mph) rispetto alla strumentazione principale. Se è stata configurata la visualizzazione in mph, il Computer di bordo visualizzerà la corrispondente velocità in km/h e viceversa.

<sup>29</sup> Solo con il quadro strumenti "Digital".

### Modifica unità di misura

È possibile modificare l'unità di misura di percorrenza e velocità (km/miglia) nel menu **MY CAR**, vedere MY CAR (p. 121).

#### **NOTA**

Oltre al computer di bordo, le relative unità di misura si modificano contemporaneamente anche nel sistema di navigazione Volvo\*.

### Relative informazioni

- Computer di bordo - quadro strumenti analogico (p. 124)
- Computer di bordo - quadro strumenti digitale (p. 128)
- Computer di bordo - statistiche di bordo\* (p. 131)

## Computer di bordo - quadro strumenti analogico

Le informazioni fornite dal computer di bordo possono essere visualizzate sul quadro strumenti e si gestiscono con i comandi sulla leva sinistra al volante e con il menu del quadro strumenti.

Il controllo e le impostazioni possono essere effettuati non appena il quadro strumenti si è acceso automaticamente al momento dello sblocco. Non agendo su nessuno dei comandi del computer di bordo entro circa 30 secondi dall'apertura della portiera del conducente, la strumentazione si spegne. Per utilizzare il computer di bordo sarà necessario portare il quadro in posizione **II** o avviare il motore.

### **i** NOTA

Se durante l'utilizzo del computer di bordo viene visualizzato un messaggio di avvertimento, è necessario confermarlo per poter riattivare il computer di bordo.

- Confermare il messaggio premendo brevemente il pulsante **OK** sulla leva degli indicatori di direzione.

## Comandi

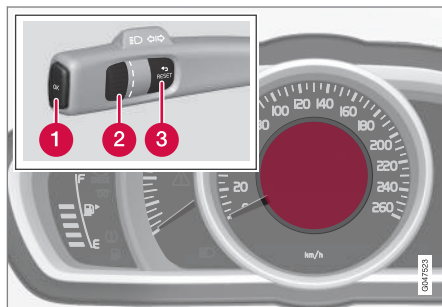

*Display informativo e comandi.*

- 1 OK** - apre il menu del quadro strumenti, conferma i messaggi o le opzioni selezionate.
- 2 Rotella** - scorre le opzioni del menu o del computer di bordo.
- 3 RESET** - azzerà il contachilometri parziale interessato o esce dal menu.

## Opzioni TC

Selezionare il dato di bordo da visualizzare:

1. Per assicurarsi che nessun comando sia attivo con una sequenza in corso, azzerarli tutti premendo due volte **RESET**.
2. Girare la rotella per scorrere le opzioni e fermarsi sul titolo desiderato.

È possibile cambiare la visualizzazione del computer di bordo nel quadro strumenti in qualsiasi momento durante la marcia. Un'opzione prevede che non sia visualizzato alcun dato di bordo.



Titolo del computer di bordo nel quadro strumenti	Informazioni
Contachilometri parziale <b>T1 e dist. tot.</b>	<ul style="list-style-type: none"> <li>• Il contachilometri parziale T1 è azzerato con una lunga pressione su <b>RESET</b>.</li> </ul>
Contachilometri parziale <b>T2 e dist. tot.</b>	<ul style="list-style-type: none"> <li>• Il contachilometri parziale T2 è azzerato con una lunga pressione su <b>RESET</b>.</li> </ul>
<b>Aut. residua</b>	Per maggiori informazioni, vedere la sezione "Percorrenza - distanza percorribile fino a esaurimento serbatoio" (p. 122).
<b>Cons. carb.</b>	Consumo attuale.
<b>Vel. media</b>	<ul style="list-style-type: none"> <li>• Una pressione prolungata di <b>RESET</b> azzerava <b>Vel. media</b>.</li> </ul>
Nessun'informazione del computer di bordo.	Questa opzione visualizza un display vuoto e indica l'inizio/la fine della struttura.

03

#### Azzeramento dei dati di bordo

1. Girare la rotella e fermarsi sul titolo del computer di bordo da azzerare: **T1 e dist. tot.**, **T2 e dist. tot.** o **Vel. media**.
2. Una pressione prolungata di **RESET** azzerava il valore del titolo selezionato.

Ciascun titolo deve essere azzerato individualmente.

#### Funzioni nel menu del quadro strumenti

Nel menu del quadro strumenti è possibile impostare diverse funzioni relative, tra l'altro, al computer di bordo. Aprire il menu per controllare/regolare le funzioni nella seguente tabella.

1. Per assicurarsi che nessun comando sia attivo con una sequenza in corso, azzerarli tutti premendo due volte **RESET**.

2. Premere **OK**.
3. Scorrere fra le funzioni con la rotella e selezionare/confermare con **OK**.
4. Concludere premendo due volte **RESET** dopo il controllo/la regolazione.



## 03 Strumenti e comandi



Funzioni	Informazioni
<b>Vel. digitale</b> <ul style="list-style-type: none"> <li>• km/h</li> <li>• mph</li> <li>• Nessuna visualizzazione</li> </ul>	Visualizza la velocità dell'auto in forma digitale al centro del quadro strumenti.
<b>Riscaldatore*</b> <ul style="list-style-type: none"> <li>• Avv. diretto</li> <li>• Timer 1 - conduce al menu di selezione dell'orario.</li> <li>• Timer 2 - conduce al menu di selezione dell'orario.</li> </ul>	Per la descrizione della programmazione dei timer, vedere Riscaldatore del motore e dell'abitacolo* - timer (p. 149).
<b>Risc. addiz.*</b> <ul style="list-style-type: none"> <li>• <b>Aut. ON</b></li> <li>• <b>Off</b></li> </ul>	Per maggiori informazioni, vedere Riscaldatore supplementare* (p. 153).
<b>Opzioni TC</b> <ul style="list-style-type: none"> <li>• Distanza percorribile fino ad esaurimento serbatoio</li> <li>• Consumo di carburante</li> <li>• Velocità media</li> <li>• Contachilometri parziale <b>T1 e dist. tot.</b></li> <li>• Contachilometri parziale <b>T2 e dist. tot.</b></li> </ul>	Da qui si attivano le opzioni che devono essere presenti come titoli selezionabili nel computer di bordo. I simboli per le opzioni già selezionate sono bianchi e dotati di segno di spunta; gli altri sono grigi e senza segno di spunta.
<b>Stato assist.</b>	Viene visualizzato il numero di mesi e il chilometraggio mancanti al servizio successivo.
<b>Livello olio<sup>A</sup></b>	Per maggiori informazioni, vedere Olio motore - controllo e rabbocco (p. 359).
<b>Messaggi (##)</b>	Per maggiori informazioni, vedere Messaggi - gestione (p. 120).

<sup>A</sup> Alcuni motori.



### Relative informazioni

- Computer di bordo (p. 122)
- Computer di bordo - statistiche di bordo\* (p. 131)

## Computer di bordo - quadro strumenti digitale

Le informazioni fornite dal computer di bordo possono essere visualizzate sul quadro strumenti e si gestiscono con i comandi sulla leva sinistra al volante e con il menu del quadro strumenti.

Il controllo e le impostazioni possono essere effettuati non appena il quadro strumenti si è acceso automaticamente al momento dello sblocco. Non agendo su nessuno dei comandi del computer di bordo entro circa 30 secondi dall'apertura della portiera del conducente, la strumentazione si spegne. Per utilizzare il computer di bordo sarà necessario portare il quadro in posizione **II** o avviare il motore.

### NOTA

Se durante l'utilizzo del computer di bordo viene visualizzato un messaggio di avvertimento, è necessario confermarlo per poter riattivare il computer di bordo.

- Confermare il messaggio premendo brevemente il pulsante **OK** sulla leva degli indicatori di direzione.

## Comandi

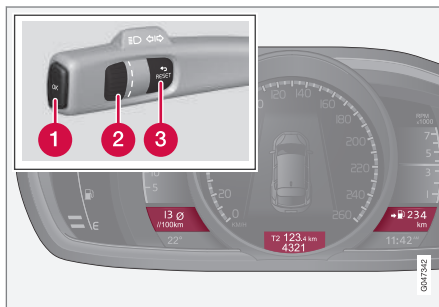

È possibile visualizzare tre opzioni del computer di bordo contemporaneamente: una per "finestra".

- 1 OK** - apre il menu del quadro strumenti, conferma i messaggi o le opzioni selezionate.
- 2 Rotella** - scorre le opzioni del menu o del computer di bordo.
- 3 RESET** - azzerà il contachilometri parziale interessato o esce dal menu.

## Opzioni TC

Selezionare il dato di bordo da visualizzare:

1. Per assicurarsi che nessun comando sia attivo con una sequenza in corso, azzerarli tutti premendo due volte **RESET**.
2. Girare la rotella per scorrere le combinazioni di titoli.
3. Fermarsi sulla combinazione desiderata affinché questo dato di bordo rimanga visualizzato sul quadro strumenti.

È possibile cambiare la visualizzazione del computer di bordo nel quadro strumenti in qualsiasi momento durante la marcia. Un'opzione prevede che non sia visualizzato alcun dato di bordo.

### Combinazioni di titoli

### Informazioni

In media

Contachilometri parziale T1 + Contachilometri totale

Velocità media

- Il contachilometri parziale T1 è azzerato con una lunga pressione su **RESET**.



Combinazioni di titoli			Informazioni
Consumo istantaneo	Contachilometri parziale T2 + Contachilometri totale	Distanza percorribile fino ad esaurimento serbatoio	<ul style="list-style-type: none"> <li>Il contachilometri parziale T2 è azzerato con una lunga pressione su <b>RESET</b>.</li> </ul>
Consumo istantaneo	Contachilometri totale	kmh<>mph	kmh<>mph - vedere la sezione "Indicazione digitale velocità" (p. 122).
	Nessun'informazione del computer di bordo.		Questa opzione spegne tutti e tre i display del computer di bordo e indica l'inizio/la fine della struttura.

### Azzeramento dei dati di bordo

#### Contachilometri parziale

- Girare la rotella e fermarsi sulla combinazione di titoli con il contachilometri parziale da azzerare.
- Una pressione prolungata di **RESET** azzerà il valore del titolo selezionato.

#### Velocità media e consumo medio

- Premere **OK** per aprire il menu del quadro strumenti.
- Scorrere fino all'opzione **Reset computer di bordo** con la rotella e confermare con **OK**.

- Scegliere se azzerare il consumo medio, la velocità media oppure entrambi. Confermare la selezione con **OK**.
- Concludere premendo una volta **RESET**.

#### Funzioni nel menu del quadro strumenti

Nel menu del quadro strumenti è possibile impostare diverse funzioni relative, tra l'altro, al computer di bordo. Aprire il menu per controllare/regolare le funzioni nella seguente tabella.

- Per assicurarsi che nessun comando sia attivo con una sequenza in corso, azzerarli tutti premendo due volte **RESET**.
- Premere **OK**.
- Scorrere fra le funzioni con la rotella e selezionare/confermare con **OK**.
- Concludere premendo due volte **RESET** dopo il controllo/la regolazione.



Funzioni	Informazioni
<b>Reset computer di bordo</b> <ul style="list-style-type: none"> <li>In media</li> <li>Velocità media</li> </ul>	Azzerare il valore del consumo medio di carburante e la velocità media. Ricordare che questa funzione non azzerava entrambi i contachilometri parziali T1 e T2.
<b>Messaggi</b>	Per maggiori informazioni, vedere Messaggi - gestione (p. 120).
<b>Temi</b>	Selezionare il tema per il layout del quadro strumenti (p. 69).
<b>Impostazioni*</b>	Selezionare <b>Aut. ON</b> o <b>Off</b> . Per maggiori informazioni, vedere Riscaldatore supplementare* (p. 153).
<b>Modalità Contrasto/Modalità Colore</b>	Regolare la luminosità e l'intensità cromatica del quadro strumenti.
<b>Riscald. parch.*</b> <ul style="list-style-type: none"> <li><b>Avv. diretto</b></li> <li>- Simbolo Timer 1 - consente di accedere al menu per la selezione dell'ora.</li> <li>- Simbolo Timer 2 - consente di accedere al menu per la selezione dell'ora.</li> </ul>	Per la descrizione della programmazione dei timer, vedere Riscaldatore del motore e dell'abitacolo* - timer (p. 149).
<b>Stato assistenza</b>	Viene visualizzato il numero di mesi e il chilometraggio mancanti al servizio successivo.
<b>Livello olio<sup>A</sup></b>	Per maggiori informazioni, vedere Olio motore - controllo e rabbocco (p. 359).

<sup>A</sup> Alcuni motori.

## Relative informazioni

- Computer di bordo (p. 122)
- Computer di bordo - statistiche di bordo\* (p. 131)

\* Optional/accessorio; per maggiori informazioni, vedere Introduzione.





## Computer di bordo - statistiche di bordo\*

Le informazioni sulla statistica di bordo fornite dal computer di bordo possono essere visualizzate sullo schermo del quadro centrale e forniscono una panoramica grafica del consumo di carburante.

### Funzione

- Aprire il menu MY CAR (p. 121) e selezionare **Statistiche viaggio** per visualizzare l'istogramma.

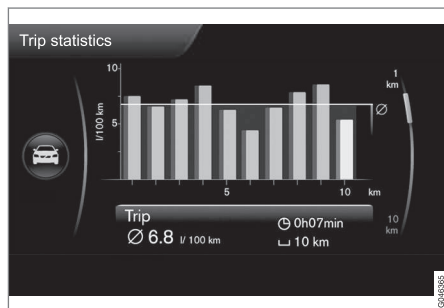

Statistiche di viaggio<sup>30</sup>

Ogni barra rappresenta 1 km oppure 10 km percorsi, a seconda della scala selezionata - la barra in fondo a destra mostra il valore del chilometro o dei 10 km non ancora conclusi.

Nell'uso del comando **TUNE**, è possibile alternare la barra della scala fra 1 km e 10 km

- in tal caso il cursore all'estremità destra cambia posizione, in alto o in basso, in concomitanza con la scala selezionata.

### Impostazioni

È possibile effettuare le varie impostazioni per la statistica di bordo nel menu **MY CAR - Statistiche viaggio**.

- **Reset se veicolo spento per min. 4h** - selezionare la casella con **ENTER** e uscire dal menu con **EXIT**. Selezionando questa opzione, tutte le statistiche vengono azzerate automaticamente al termine del ciclo di guida e dopo 4 ore di sosta. Le statistiche di viaggio iniziano di nuovo da zero la volta successiva che si avvia il motore.
- **Avvia nuovo viaggio - ENTER** si usa per cancellare tutte le statistiche precedenti, uscire dal menu per tornare indietro, selezionando **EXIT**. Per iniziare un nuovo ciclo di guida prima che siano trascorse 4 ore è necessario azzerare manualmente il periodo attuale con questa opzione.

Vedere anche le informazioni su Eco guide (p. 73).

### Relative informazioni

- Computer di bordo (p. 122)

<sup>30</sup> La figura è schematica - i dettagli possono variare a seconda del modello di automobile e della versione del software.

# 04



CLIMATIZZATORE





## Generalità sul climatizzatore

L'automobile è dotata di climatizzatore elettronico (p. 139). Il climatizzatore raffredda o riscalda e deumidifica l'aria nell'abitacolo.

### NOTA

Climatizzatore (AC) (p. 142) può essere spento, ma per una qualità dell'aria ottimale nell'abitacolo e per impedire l'appannamento dei finestrini, dovrebbe essere sempre acceso.

## Importante

- Affinché il climatizzatore funzioni in modo ottimale, i finestrini e il tettuccio panoramico\* devono essere chiusi.
- La funzione di ricambio d'aria (p. 185) apre/chiede tutti i finestrini contemporaneamente ed è utile, ad esempio, per arieggiare l'automobile rapidamente in climi caldi.
- Rimuovere ghiaccio e neve dalla presa dell'aria del climatizzatore (fessura tra cofano e parabrezza).
- Quando il clima è caldo, la condensa prodotta dal climatizzatore potrebbe gocciolare sotto l'automobile. Il fenomeno è normale.
- Quando il motore richiede la massima potenza, cioè in piena accelerazione, il climatizzatore può disattivarsi temporaneamente. In tal caso, si può avvertire un

breve aumento della temperatura nell'abitacolo.

- Per eliminare la condensa sul lato interno dei cristalli si utilizza principalmente la funzione sbrinatori (p. 143). Per ridurre il rischio di formazione di condensa, pulire periodicamente i finestrini utilizzando un normale detergente per vetri.

## Automobili con Start/Stop\*

In caso di spegnimento automatico (p. 289) del motore, alcune funzioni possono essere temporaneamente ridotte, ad esempio la velocità della ventola del climatizzatore (p. 141).

## Automobili con ECO\*

Quando si attiva la funzione ECO (p. 298), alcune funzioni possono essere temporaneamente ridotte o disattivate, ad esempio il climatizzatore (p. 142).

### NOTA

L'attivazione della funzione ECO modifica alcuni parametri nelle impostazioni del climatizzatore e riduce la funzionalità di alcune utenze elettriche. Alcune impostazioni possono essere ripristinate manualmente, ma la funzionalità completa richiede la disattivazione della funzione ECO.

## Relative informazioni

- Temperatura effettiva (p. 134)
- Impostazioni del menu - clima (p. 136)
- Climatizzatore elettronico - ECC (p. 139)
- Distribuzione dell'aria nell'abitacolo (p. 137)
- Qualità dell'aria (p. 134)



## 04 Climatizzatore

### Temperatura effettiva

La temperatura che si seleziona nell'abitacolo corrisponde alla sensazione fisica e dipende da temperatura esterna, velocità dell'aria, umidità, esposizione al sole ecc., fattori che agiscono sull'abitacolo e sulla carrozzeria dell'automobile.

Il sistema comprende un sensore solare (p. 134) che rileva da quale lato proviene la luce solare. Il sistema può regolare in modo indipendente la temperatura delle bocchette destra e sinistra anche se è impostata la stessa temperatura per entrambi i lati.

### Relative informazioni

- Generalità sul climatizzatore (p. 133)
- Regolazione della temperatura nell'abitacolo (p. 142)

### Sensori - clima

Il climatizzatore è dotato di sensori che agevolano la regolazione della temperatura (p. 134) nell'abitacolo.

- Il sensore solare si trova sulla parte superiore del cruscotto.
- Il sensore di temperatura dell'abitacolo si trova sotto il pannello comandi climatizzatore.
- Il sensore per la temperatura esterna si trova nello specchio retrovisore esterno.
- Il sensore di umidità\* si trova nello specchio retrovisore interno.



### NOTA

Non coprire o ostruire i sensori con capi di abbigliamento o altri oggetti.

### Relative informazioni

- Generalità sul climatizzatore (p. 133)

### Qualità dell'aria

Gli interni dell'abitacolo sono progettati per essere confortevoli e piacevoli, anche per chi soffre di allergie e asma.

- Filtro abitacolo (p. 135)
- Materiale nell'abitacolo (p. 136)
- Clean Zone Interior Package (CZIP) (p. 135)\*
- Interior Air Quality System (IAQS) (p. 136)\*

### Relative informazioni

- Generalità sul climatizzatore (p. 133)



### Qualità dell'aria - filtro dell'abitacolo

L'aria introdotta nell'abitacolo viene depurata da un filtro.

Il filtro deve essere sostituito regolarmente. Seguire il programma di servizio Volvo per le scadenze di sostituzione consigliate. In ambienti fortemente inquinati, può essere necessario sostituire il filtro più frequentemente.

#### NOTA

Esistono diversi tipi di filtri abitacolo. Accertarsi che sia installato il filtro corretto.

### Relative informazioni

- Qualità dell'aria (p. 134)

### Qualità dell'aria - Clean Zone Interior Package (CZIP)\*

Le modifiche apportate a CZIP mantengono l'abitacolo ancora più pulito e privo di sostanze che provocano reazioni allergiche e asmatiche.

È compreso quanto segue:

- Una funzione di ventilazione ampliata che comporta l'avviamento della ventola all'apertura dell'automobile con la chiave del telecomando. La ventola fa quindi entrare nell'abitacolo aria pulita. La funzione può essere avviata quando si desidera e si spegne automaticamente dopo un po' di tempo o quando si apre una portiera. Il tempo di funzionamento della ventola si riduce gradualmente, in seguito alla minore necessità di attivazione, finché l'automobile non ha 4 anni.
- Il sistema di qualità dell'aria IAQS (p. 136) è un impianto automatico che depura l'aria nell'abitacolo eliminando impurità quali particelle, idrocarburi, ossidi di azoto e ozono troposferico.

#### NOTA

Per garantire la conformità allo standard CZIP nelle automobili con CZIP, sostituire il filtro IAQS ogni 15.000 km o una volta all'anno, a seconda della scadenza che si presenta per prima. Max 75.000 km in 5 anni. Nelle automobili senza CZIP e se non si desidera garantire la conformità allo standard CZIP, sostituire il filtro IAQS durante i normali tagliandi.

### Relative informazioni

- Generalità sul climatizzatore (p. 133)
- Qualità dell'aria (p. 134)



### Qualità dell'aria - IAQS\*

*Il sistema di qualità dell'aria IAQS separa i gas e le particelle, riducendo gli odori e l'inquinamento nell'abitacolo.*

Se l'aria esterna è inquinata, si chiude l'entrata dell'aria e si attiva la funzione di ricircolo.

È possibile attivare/disattivare la funzione nel menu MY CAR. Per la descrizione del menu, vedere MY CAR (p. 121).



#### NOTA

Per migliorare la qualità dell'aria nell'abitacolo, si raccomanda di attivare sempre il sensore di qualità dell'aria.

Nei climi freddi, il ricircolo è limitato per evitare la formazione di condensa sui cristalli.

In caso di condensa, disattivare il sensore di qualità dell'aria e utilizzare lo sbrinatori per il parabrezza, i finestrini e il lunotto.

### Relative informazioni

- Generalità sul climatizzatore (p. 133)
- Qualità dell'aria (p. 134)
- Qualità dell'aria - Clean Zone Interior Package (CZIP)\* (p. 135)

### Qualità dell'aria - materiali

*Sono stati sviluppati materiali collaudati per ridurre al minimo la quantità di polvere nell'abitacolo e semplificare la pulizia.*

I tappetini di abitacolo e bagagliaio sono amovibili e facili da rimuovere e pulire. Utilizzare detergenti e prodotti automobilistici raccomandati da Volvo per pulire gli interni (p. 400).

### Relative informazioni

- Qualità dell'aria (p. 134)

### Impostazioni del menu - clima

*È possibile attivare/disattivare o modificare le impostazioni di default di sei funzioni del climatizzatore dalla consolle centrale.*

- Livello della ventola del climatizzatore automatico (p. 141).
- Timer di ricircolo (p. 144).
- Inserimento automatico dello sbrinatori del lunotto (p. 112).
- Sistema di qualità dell'aria\* (p. 136).
- Inserimento automatico del riscaldamento del sedile del conducente (p. 140).
- Inserimento automatico del riscaldamento del volante (p. 93).

Per maggiori informazioni, vedere la descrizione del menu (p. 121).

È possibile ripristinare le impostazioni standard di tutte le funzioni del climatizzatore dal menu MY CAR. Per la descrizione del menu, vedere MY CAR (p. 121).

### Relative informazioni

- Generalità sul climatizzatore (p. 133)



### Distribuzione dell'aria nell'abitacolo

L'aria in entrata viene distribuita fra diverse bocchette nell'abitacolo.

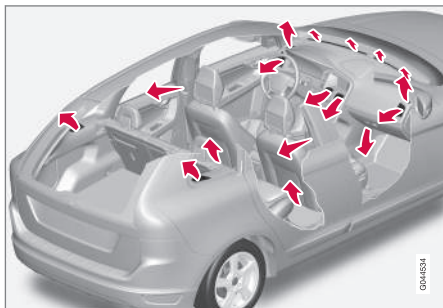

In modalità **AUTO**, la distribuzione dell'aria è completamente automatica.

All'occorrenza si può utilizzare il comando manuale, vedere tabella della distribuzione dell'aria (p. 145).

### Bocchette di ventilazione nel cruscotto

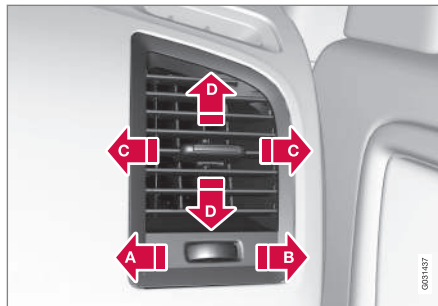

- A** Aperta
- B** Chiusa
- C** Flusso dell'aria orientato lateralmente
- D** Orientamento in altezza del flusso dell'aria

Orientando le bocchette esterne verso i finestrini si può eliminare la condensa.

### Bocchette di ventilazione nei montanti delle portiere

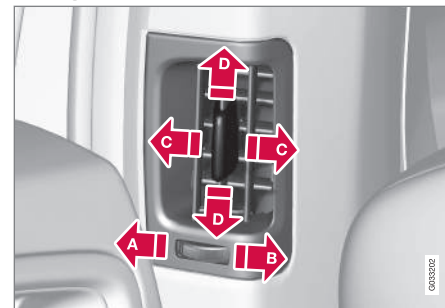

- A** Chiusa
- B** Aperta
- C** Flusso dell'aria orientato lateralmente
- D** Orientamento in altezza del flusso dell'aria

Orientando le bocchette verso i finestrini è possibile eliminare la condensa nei climi freddi.

Nei climi caldi, orientando le bocchette verso l'abitacolo si migliora il comfort nel sedile posteriore.



#### NOTA

Ricordare che i bambini possono essere sensibili alle correnti d'aria.



### Distribuzione dell'aria

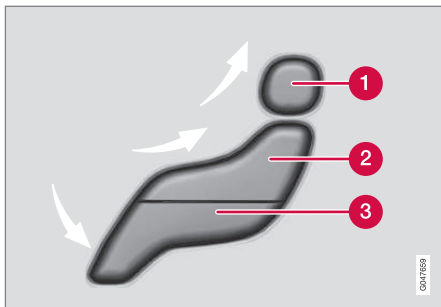

- 1 Distribuzione dell'aria - sbrinatori parabrezza
- 2 Distribuzione dell'aria - bocchette di ventilazione del cruscotto
- 3 Distribuzione dell'aria - ventilazione a pavimento

La figura comprende 3 pulsanti. Premendo i pulsanti, sullo schermo appaiono la figura corrispondente (figura sotto) e una freccia davanti alla parte della figura corrispondente alla distribuzione dell'aria selezionata. Per maggiori informazioni, vedere la tabella della distribuzione dell'aria (p. 145).



Lo schermo nel quadro centrale mostra la distribuzione dell'aria selezionata.

### Relative informazioni

- Generalità sul climatizzatore (p. 133)
- Autoregolazione (p. 141)
- Distribuzione dell'aria - ricircolo (p. 144)





### Climatizzatore elettronico - ECC

ECC (Electronic Climate Control) mantiene la temperatura nell'abitacolo impostata anche

separatamente per la zona conducente e la zona passeggero.

In modalità Auto, il sistema regola automaticamente temperatura, aria condizionata, velocità del ventilatore, ricircolo e distribuzione dell'aria.

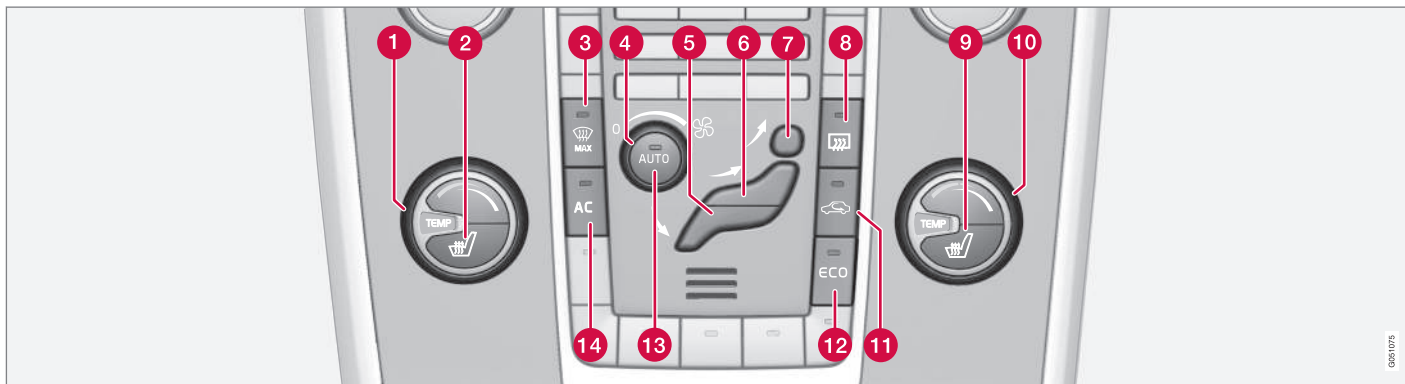

- 1 Regolazione della temperatura (p. 142), lato sinistro
- 2 Sedile anteriore elettroriscaldato, (p. 140), lato sinistro
- 3 Parabrezza elettroriscaldato\* e sbrinatori max (p. 143)
- 4 Ventola (p. 141)
- 5 Distribuzione dell'aria (p. 137) - ventilazione a pavimento
- 6 Distribuzione dell'aria - bocchette di ventilazione del cruscotto

- 7 Distribuzione dell'aria - sbrinatori parabrezza
- 8 Lunotto termico e specchi retrovisori esterni elettroriscaldati (p. 112)
- 9 Sedile anteriore elettroriscaldato, (p. 140), lato destro
- 10 Regolazione della temperatura (p. 142), lato destro
- 11 Ricircolo (p. 144)
- 12 ECO\* (p. 298)

- 13 **AUTO** - Climatizzatore automatico (p. 141)
- 14 **AC** - Climatizzatore ON/OFF, (p. 142)

#### Relative informazioni

- Generalità sul climatizzatore (p. 133)



## 04 Climatizzatore

### Sedili anteriori elettroriscaldati\*

Il riscaldamento dei sedili anteriori presenta tre posizioni per il massimo comfort di conducente e passeggero nei climi freddi.

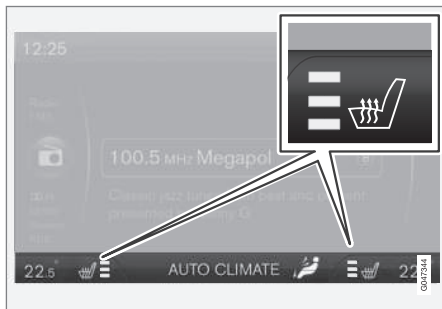

Lo schermo nel quadro centrale mostra il livello di riscaldamento attuale.



Premere ripetutamente il pulsante per attivare la funzione:

- Livello di riscaldamento max - tre campi arancioni accesi sullo schermo nel quadro centrale (figura sopra).
- Livello di riscaldamento ridotto - due campi arancioni accesi sullo schermo.

- Livello di riscaldamento min - un campo arancione acceso sullo schermo.
- Riscaldamento disattivato - nessun campo acceso.

### ATTENZIONE

Il sedile elettroriscaldato non deve essere utilizzato da persone che hanno difficoltà a percepire l'aumento della temperatura in seguito a perdita di sensibilità o che, per qualsiasi motivo, hanno difficoltà a utilizzare il relativo comando. In caso contrario, sussiste il rischio di ustioni.

### Avviamento automatico del riscaldamento sedile conducente

Con l'avviamento automatico del riscaldamento sedile conducente attivato, il sedile del conducente sarà riscaldato al livello massimo al momento dell'avviamento del motore.

L'inserimento automatico avviene quando l'automobile è fredda e la temperatura ambiente è inferiore a circa +10°C.

È possibile attivare/disattivare la funzione nel menu MY CAR. Per la descrizione del menu, vedere MY CAR (p. 121).

### Relative informazioni

- Generalità sul climatizzatore (p. 133)
- Sedile posteriore elettroriscaldato\* (p. 140)

### Sedile posteriore elettroriscaldato\*

Il riscaldamento dei posti esterni del sedile posteriore<sup>1</sup> ha tre posizioni ed assicura il massimo comfort ai passeggeri nelle giornate fredde.



Il livello di riscaldamento attuale è visualizzato mediante le spie nel pulsante.

Premere ripetutamente il pulsante per attivare la funzione:

- Livello di riscaldamento max - tre spie accese.
- Livello di riscaldamento ridotto - due spie accese.
- Livello di riscaldamento min - una spia accesa.
- Riscaldamento disattivato - nessuna spia accesa.



## **ATTENZIONE**

Il sedile elettroriscaldato non deve essere utilizzato da persone che hanno difficoltà a percepire l'aumento della temperatura in seguito a perdita di sensibilità o che, per qualsiasi motivo, hanno difficoltà a utilizzare il relativo comando. In caso contrario, sussiste il rischio di ustioni.

### Relative informazioni

- Generalità sul climatizzatore (p. 133)
- Sedili anteriori elettroriscaldati\* (p. 140)

### Ventola

*La ventola dovrebbe essere sempre attivata per impedire l'appannamento dei finestrini.*

#### **NOTA**

Se la ventola è spenta, il climatizzatore non si attiva e potrebbe formarsi condensa sui cristalli.

### Pomello della ventola



Ruotare la manopola per aumentare o ridurre la velocità della ventola. Se si seleziona **AUTO**, la velocità della ventola si regola automaticamente (p. 141) - la velocità della ventola precedentemente impostata viene disinserita.

### Relative informazioni

- Generalità sul climatizzatore (p. 133)
- Climatizzatore elettronico - ECC (p. 139)

### Autoregolazione

*La funzione regola automaticamente temperatura (p. 142), climatizzatore (p. 142), velocità della ventola (p. 141), ricircolo (p. 144) e distribuzione dell'aria (p. 137).*



Selezionando una o più funzioni manuali, le altre funzioni continuano a funzionare automaticamente. Premendo **AUTO**, tutte le impostazioni manuali vengono disattivate. Lo schermo visualizza

#### CLIMAT. AUTO.

La velocità della ventola in modalità automatica può essere impostata nel menu MY CAR. Per la descrizione del menu, vedere MY CAR (p. 121).

### Relative informazioni

- Generalità sul climatizzatore (p. 133)

<sup>1</sup> Il sedile posteriore elettroriscaldato non è disponibile quando si opta per il cuscino di rialzo integrato a due posizioni (p. 54).



## 04 Climatizzatore

### Regolazione della temperatura nell'abitacolo

All'avviamento dell'automobile, vale l'ultima regolazione della temperatura effettuata.

#### NOTA

Selezionando una temperatura superiore/inferiore a quella desiderata, non si accelera il riscaldamento/raffreddamento dell'abitacolo.

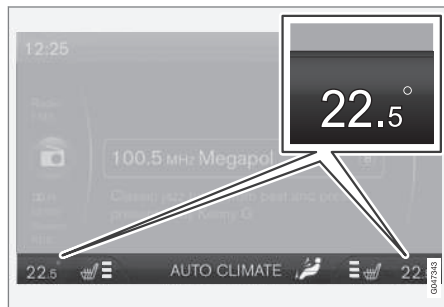

La temperatura per i singoli lati è visualizzata sullo schermo del quadro centrale.



Il pomello consente di impostare la temperatura separatamente per i lati conducente e passeggero.

### Relative informazioni

- Generalità sul climatizzatore (p. 133)
- Temperatura effettiva (p. 134)
- Climatizzatore elettronico - ECC (p. 139)

### Aria condizionata

Il climatizzatore raffredda e deumidifica l'aria in entrata all'occorrenza.



Quando la spia nel pulsante **AC** è accesa, il climatizzatore è comandato automaticamente.

Quando la spia nel pulsante **AC** è spenta, il climatizzatore è disinserito. Le altre funzioni sono ancora comandate automaticamente. Attivando lo sbrinatori in posizione max (p. 143), il climatizzatore si attiva automaticamente per deumidificare il più possibile l'aria.



## Disappannamento e sbrinatoria del parabrezza

Il parabrezza termico\* e lo sbrinatorio al massimo sono usati per rimuovere rapidamente l'appannamento e il ghiaccio dal parabrezza e dai finestrini.

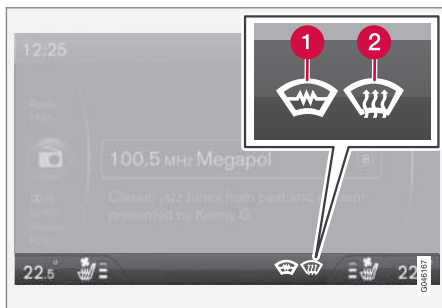

L'impostazione scelta è visualizzata sullo schermo nella consolle centrale.

- 1 Parabrezza termico\*
- 2 Sbrinatorio max



Quando la funzione è attiva, la spia sul pulsante sbrinatorio è accesa.

Premere ripetutamente il pulsante per attivare la funzione.

Per auto senza parabrezza termico:

- Viene indirizzata aria sui cristalli - la spia (2) si accende sullo schermo.
- Funzione disattivata - nessuna spia accesa.

Nelle automobili con parabrezza elettroriscaldato:

- Attivare il riscaldamento elettrico del parabrezza<sup>2</sup> - la spia (1) si accende sullo schermo.
- Attivare il riscaldamento elettrico del parabrezza<sup>2</sup> e il flusso d'aria verso i finestrini - le spie (1) e (2) si accendono sullo schermo.
- Funzione disattivata - nessuna spia accesa.

### NOTA

Il parabrezza riscaldato e i cristalli a infrarossi (p. 22) possono influenzare le prestazioni di transponder e altre apparecchiature di telecomunicazione.

### NOTA

Una superficie triangolare sulle fasce del parabrezza non è riscaldata elettricamente; qui lo sbrinatorio può richiedere più tempo.

### NOTA

Il parabrezza elettroriscaldato non è disponibile quando il motore si è spento automaticamente (p. 289).

Quando è attiva la funzione, si verifica inoltre quanto segue per ottenere la massima deumidificazione dell'aria all'interno dell'abitacolo:

- il climatizzatore si attiva automaticamente
- il ricircolo e il sistema di qualità dell'aria si disattivano automaticamente.

### NOTA

Il livello acustico aumenta di pari passo con la velocità della ventola.

Deselezionando la posizione sbrinatorio, il climatizzatore torna alle impostazioni precedenti.

### Relative informazioni

- Generalità sul climatizzatore (p. 133)

<sup>2</sup> Se appare il segno **C** quando si attiva il parabrezza elettroriscaldato, è necessario ritirare la bussola (p. 113)\*.



## 04 Climatizzatore

### Distribuzione dell'aria - ricircolo

*Il ricircolo si seleziona per bloccare l'ingresso di aria inquinata, gas di scarico ecc. nell'abitacolo. Quando la funzione è attivata, non viene immessa aria esterna nell'automobile.*



Quando il ricircolo è attivato, la spia arancione nel pulsante è accesa.

### Relative informazioni

- Generalità sul climatizzatore (p. 133)
- Distribuzione dell'aria nell'abitacolo (p. 137)
- Distribuzione dell'aria - tabella (p. 145)

### ! IMPORTANTE

Se l'aria nell'automobile ricircola per troppo tempo potrebbe formarsi condensa sui cristalli.

### Timer

Attivando la funzione timer, l'impianto lascia attivata la funzione ricircolo manuale per un tempo che varia in base alla temperatura esterna. In tal modo si riduce il rischio di formazione di ghiaccio, condensa e aria viziata.

È possibile attivare/disattivare la funzione nel menu MY CAR. Per la descrizione del menu, vedere MY CAR (p. 121).





### i NOTA

Il ricircolo viene sempre disattivato quando si seleziona la funzione Sbrinatori max.



### Distribuzione dell'aria - tabella





La distribuzione (p. 137) dell'aria si seleziona con tre pulsanti.

	Distribuzione dell'aria	Si utilizza
	<p>Flusso dell'aria verso i finestrini. Flusso dell'aria medio dalle bocchette di aerazione. L'aria non ricicla. Il climatizzatore è sempre attivato.</p>	<p>per rimuovere rapidamente ghiaccio e condensa.</p>
	<p>Flusso dell'aria verso parabrezza, attraverso le bocchette sbrinatori, e finestrini. Flusso dell'aria medio dalle bocchette di aerazione.</p>	<p>per evitare l'appannamento o la formazione di ghiaccio nei climi freddi o umidi (per ottenere ciò il livello del ventilatore non deve essere troppo basso).</p>
	<p>Flusso d'aria verso i cristalli e dalle bocchette di ventilazione nel cruscotto.</p>	<p>per un comfort ottimale in climi caldi e secchi.</p>
	<p>Flusso d'aria verso la testa e il torace dalle bocchette di ventilazione nel cruscotto.</p>	<p>per rinfrescarsi in climi caldi.</p>



## 04 Climatizzatore



	Distribuzione dell'aria	Si utilizza
	Flusso dell'aria verso pavimento e finestrini. Flusso dell'aria medio dalle bocchette di aerazione nel cruscotto.	per un comfort ottimale e la rimozione della condensa in climi freddi o umidi.
	Flusso dell'aria verso il pavimento dalle bocchette di aerazione nel cruscotto.	con tempo soleggiato e temperatura esterna fresca.
	Flusso dell'aria verso il pavimento. Flusso dell'aria medio dalle bocchette di aerazione nel cruscotto e verso i finestrini.	per scaldare/rinfrescare a livello del pavimento.
	Flusso dell'aria verso i finestrini dalle bocchette di aerazione nel cruscotto verso il pavimento.	per rinfrescare a livello del pavimento nei climi caldi e secchi o riscaldare verso l'alto nei climi freddi.

### Relative informazioni

- Generalità sul climatizzatore (p. 133)
- Distribuzione dell'aria - ricircolo (p. 144)





### Elemento termico monoblocco e riscaldatore abitacolo\*

Con il preconditionamento, il riscaldatore prepara il motore e l'abitacolo alla partenza, riducendo l'usura e il consumo energetico durante la guida.

Il riscaldatore può essere avviato immediatamente (p. 148) oppure con un timer (p. 149).

Il riscaldamento non si avvia se la temperatura esterna supera 15 °C. A una temperatura di -5°C e inferiore, il tempo massimo di funzionamento del riscaldatore è di 50 minuti.

#### **ATTENZIONE**

Non usare il riscaldatore a carburante in locali chiusi. Emana gas di scarico.

#### **NOTA**

Quando il riscaldatore a carburante è attivo, può esservi produzione di fumo dal passaruota destro, ciò è del tutto normale.

### Rifornimento



Etichetta sullo sportello del serbatoio.

#### **ATTENZIONE**

Il carburante versato può incendiarsi. Spegnerne il riscaldatore a carburante prima di iniziare il rifornimento di carburante.

Controllare nel quadro comandi combinato che il riscaldatore sia spento. Quando è attivato, è accesa la relativa spia.

### Parcheggio in pendenza

Se l'automobile è parcheggiata in forte pendenza, la parte anteriore deve trovarsi in basso, in modo da garantire l'afflusso di carburante al riscaldatore.

### Batteria e carburante

Se la batteria non è sufficientemente carica oppure il livello del carburante è troppo basso, il riscaldatore si spegne automatica-

mente e il display informativo visualizza un messaggio. Confermare il messaggio premendo il pulsante **OK** sulla leva degli indicatori di direzione (p. 118).

#### **! IMPORTANTE**

L'uso ripetuto del riscaldatore combinato a percorrenze brevi può scaricare la batteria e causare problemi di avviamento.

Affinché la batteria dell'automobile si ricarichi in misura equivalente all'energia consumata dal riscaldatore, se il riscaldatore è usato regolarmente l'automobile deve essere guidata per un tempo uguale a quello in cui è stato attivo il riscaldatore. Il riscaldatore non deve essere utilizzato per più di 50 minuti alla volta.

### Relative informazioni

- Riscaldatore del motore e dell'abitacolo\* - messaggi (p. 151)
- Riscaldatore supplementare\* (p. 153)



## 04 Climatizzatore

### Elemento termico monoblocco e riscaldatore abitacolo\* - avvio diretto

Elemento termico monoblocco e riscaldatore abitacolo possono essere avviati direttamente.

L'avvio diretto può essere effettuato con:

- display informativo
- chiave telecomando\*
- cellulare\*.

In caso di avvio diretto, l'elemento termico monoblocco e riscaldatore abitacolo (p. 147) sarà attivato per 50 minuti.

Il riscaldamento dell'abitacolo si avvia non appena il refrigerante del motore raggiunge la temperatura corretta.

#### **NOTA**

L'automobile può essere avviata e guidata mentre il riscaldatore è ancora in funzione.

### Avvio diretto con il display informativo

1. Premere **OK** per visualizzare il menu.
2. Scorrere con la rotella fino a **Riscaldatore** e selezionare con **OK**.
3. Nel menu successivo, scorrere fino a **Avv. diretto** per attivare il riscaldatore e selezionare l'opzione con **OK**.
4. Uscire dal menu con **RESET**.

### Avvio diretto con la chiave telecomando\*

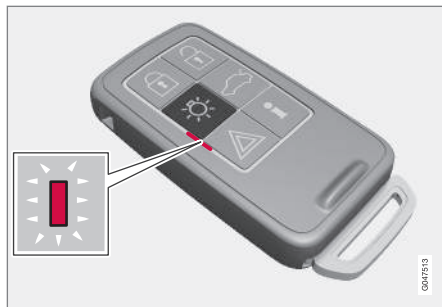

Spia sulla chiave telecomando con PCC\*.

Elemento termico monoblocco e riscaldatore abitacolo possono essere attivati con la chiave telecomando:

- Tenere premuto il pulsante dell'illuminazione di sicurezza  per 2 secondi.
- I lampeggiatori di emergenza forniscono le seguenti informazioni:
- 5 lampeggi brevi seguiti da una luce fissa per circa 3 secondi - il segnale ha raggiunto l'automobile e il riscaldatore è stato attivato.
  - 5 lampeggi brevi - il segnale ha raggiunto l'automobile ma il riscaldatore non è stato attivato.
  - Lampeggiatori di emergenza spenti - il segnale non ha raggiunto l'automobile.

Premendo il pulsante informazioni  mentre il riscaldatore è attivo, la spia visualizza il relativo stato insieme allo stato di bloccaggio (p. 175) dell'automobile. Durante la verifica dello stato, se il riscaldatore è attivo, la spia emette un paio di lampeggi brevi seguiti da una luce fissa.

Lo stato è visualizzato anche nel computer di bordo durante il riscaldamento.

### Avvio diretto con il telefono cellulare\*

L'attivazione e le informazioni sulle impostazioni selezionate gestibili con il cellulare saranno disponibili tramite la app Volvo On Call\*.

### Relative informazioni

- Riscaldatore del motore e dell'abitacolo\* - timer (p. 149)
- Elemento termico monoblocco e riscaldatore abitacolo\* - spegnimento diretto (p. 149)
- Riscaldatore del motore e dell'abitacolo\* - messaggi (p. 151)



### Elemento termico monoblocco e riscaldatore abitacolo\* - spegnimento diretto

Elemento termico monoblocco e riscaldatore abitacolo possono essere spenti direttamente dal display informativo.

1. Premere **OK** per visualizzare il menu.
2. Scorrere con la rotella fino a **Riscaldatore** e selezionare con **OK**.
3. Nel menu successivo, scorrere fino a **Stop** per disattivare il riscaldatore e selezionare l'opzione con **OK**.
4. Uscire dal menu con **RESET**.

### Relative informazioni

- Elemento termico monoblocco e riscaldatore abitacolo\* - avvio diretto (p. 148)
- Riscaldatore del motore e dell'abitacolo\* - timer (p. 149)
- Riscaldatore del motore e dell'abitacolo\* - messaggi (p. 151)

### Riscaldatore del motore e dell'abitacolo\* - timer

I timer del riscaldatore del motore e dell'abitacolo (p. 147) sono collegati all'orologio dell'automobile.

Con i timer è possibile selezionare due ore di avviamento diverse. Per ora di avviamento si intende l'ora in cui si desidera che l'automobile sia riscaldata e pronta per l'uso. Il sistema elettronico dell'automobile calcola quando attivare il riscaldamento in base alla temperatura esterna.

#### **NOTA**

Reimpostando l'orologio dell'automobile si cancella l'eventuale programmazione dei timer.

### Regolazione<sup>3</sup>

1. Premere **OK** per visualizzare il menu.
2. Scorrere con la rotella (p. 118) a uno dei timer **Riscaldatore** e selezionare con **OK**.
3. Selezionare uno dei due timer con la rotella e confermare con **OK**.
4. Premere brevemente **OK** per visualizzare l'impostazione illuminata delle ore.
5. Selezionare l'ora desiderata con la rotella.

6. Premere **OK** per visualizzare l'impostazione dei minuti.
7. Selezionare i minuti desiderati con la rotella.
8. Premere **OK**<sup>4</sup> per confermare l'impostazione.
9. Ritornare indietro nel menu con **RESET**.
10. Selezionare il secondo timer (proseguire dal punto 2) o uscire dal menu con **RESET**.

### Avviare

1. Premere **OK** per visualizzare il menu.
2. Scorrere con la rotella fino a **Riscaldatore** e selezionare con **OK**.
3. Selezionare uno dei due timer con la rotella e attivarlo con **OK**.
4. Uscire dal menu con **RESET**.

### Spegnimento

È possibile disattivare manualmente un riscaldatore avviato dal timer prima della disattivazione automatica. Procedere come segue:

1. Premere **OK** per visualizzare il menu.

<sup>3</sup> La regolazione del timer è possibile solo a motore spento.

<sup>4</sup> Premere nuovamente **OK** per attivare il timer.



## 04 Climatizzatore



2. Scorrere con la rotella fino a **Riscaldatore** e selezionare con **OK**.
  - > Se un timer è impostato ma non attivato, accanto all'orario impostato è visualizzata l'icona di un orologio.
3. Selezionare uno dei due timer con la rotella e confermare con **OK**.
4. Disattivare il timer con una pressione:
  - prolungata di **OK** oppure
  - breve di **OK** per avanzare nel menu. Selezionare quindi l'arresto del timer e confermare con **OK**.
5. Uscire dal menu con **RESET**.

Un riscaldatore avviato dal timer può essere disattivato anche immediatamente (p. 149).

### Relative informazioni

- Riscaldatore del motore e dell'abitacolo\* - messaggi (p. 151)



### Riscaldatore del motore e dell'abitacolo\* - messaggi

Spie e messaggi sul display relativi all'elemento termico monoblocco e riscaldatore abitacolo (p. 147) variano a seconda che il quadro strumenti (p. 69) sia analogico o digitale.



Quando il riscaldatore è attivato, è accesa la relativa spia sul display informativo.

Se un timer è attivato, è accesa la relativa spia sul display con riportato accanto l'orario impostato.





Spia per timer attivato nel quadro strumenti analogico.



Spia per timer attivato nel quadro strumenti digitale.

La tabella illustra le spie e i messaggi previsti.

Spia	Messaggio	Funzione
		Il riscaldatore è attivo e funziona normalmente.
 	<b>Riscald. a carburante spento</b> Modalità risparmio batteria	Riscaldatore disattivato dall'elettronica dell'automobile per consentire l'avviamento del motore.



## 04 Climatizzatore



Spia	Messaggio	Funzione
	Riscald. carb. spento Basso liv. carb.	L'avviamento del riscaldatore non è possibile a causa di basso livello del carburante. In tal modo, si garantiscono l'accensione del motore e un'autonomia di circa 50 km.
	Riscald. carburante Rich. assistenza	Riscaldatore fuori uso. Rivolgersi a un riparatore per la riparazione. Si raccomanda un riparatore autorizzato Volvo.

Un messaggio scompare automaticamente dopo un breve periodo oppure premendo il pulsante **OK** sulla leva degli indicatori di direzione (p. 118).



### Riscaldatore supplementare\*

Nei climi freddi<sup>5</sup> può essere necessario un riscaldatore supplementare per ottenere la temperatura di esercizio del motore corretta e un riscaldamento adeguato dell'abitacolo.

Le automobili con motore diesel sono dotate di riscaldatore supplementare a carburante (p. 153).

Nei climi temperati freddi<sup>5</sup>, le automobili diesel sono dotate di riscaldatore supplementare elettrico (p. 154) anziché a carburante.

Le automobili con alcuni motori a benzina<sup>6</sup> sono dotate di riscaldatore supplementare elettrico integrato nel climatizzatore.

### Relative informazioni

- Elemento termico monoblocco e riscaldatore abitacolo\* (p. 147)

### Riscaldatore supplementare a carburante\*

L'automobile è dotata di un riscaldatore supplementare (p. 153) elettrico (p. 154) oppure a carburante.

Il riscaldatore si attiva automaticamente se occorre un riscaldamento supplementare e il motore è acceso.

Il riscaldatore si disattiva automaticamente quando si raggiunge la temperatura desiderata o si spegne il motore.

#### **NOTA**

Quando il riscaldatore supplementare è attivo, è del tutto normale che fuoriesca fumo dal passaruota destro.

### Modalità automatica o disattivazione

La sequenza di accensione automatica del riscaldatore supplementare può essere disattivata all'occorrenza.

#### **NOTA**

Volvo raccomanda di disattivare il riscaldatore supplementare a carburante durante le percorrenze brevi.

1. Prima di accendere il motore: Portare la chiave in posizione I (p. 85).
2. Premere **OK** per visualizzare il menu.
3. Scorrere con la rotella fino a **Risc. addiz.**<sup>7</sup> o a **Impostazioni**<sup>8</sup> e selezionare con **OK**.
4. Selezionare **ON** oppure **OFF** con la rotella e confermare con **OK**.
5. Uscire dal menu con **RESET**.

#### **NOTA**

Le opzioni sono visibili solo con la chiave in posizione I - l'eventuale regolazione si effettua quindi prima di accendere il motore.

### Riscaldatore abitacolo\*

Se il riscaldatore supplementare è integrato con la funzione timer può fungere da riscaldatore abitacolo (p. 147).

<sup>5</sup> I concessionari autorizzati Volvo possono fornire informazioni sulle aree geografiche in questione.

<sup>6</sup> I concessionari autorizzati Volvo possono fornire informazioni sui motori in questione.

<sup>7</sup> Quadro strumenti analogico.

<sup>8</sup> Quadro strumenti digitale.



### **Riscaldatore supplementare elettrico\***

*L'automobile è dotata di un riscaldatore supplementare (p. 153) a carburante (p. 153) oppure elettrico.*

Il riscaldatore non può essere regolato manualmente, ma si attiva automaticamente all'avvio del motore a temperature esterne inferiori a 14°C e si disattiva al raggiungimento della temperatura impostata per l'abitacolo.

### **Relative informazioni**

- Elemento termico monoblocco e riscaldatore abitacolo\* (p. 147)



# 05

## CARICO E BAGAGLIAIO

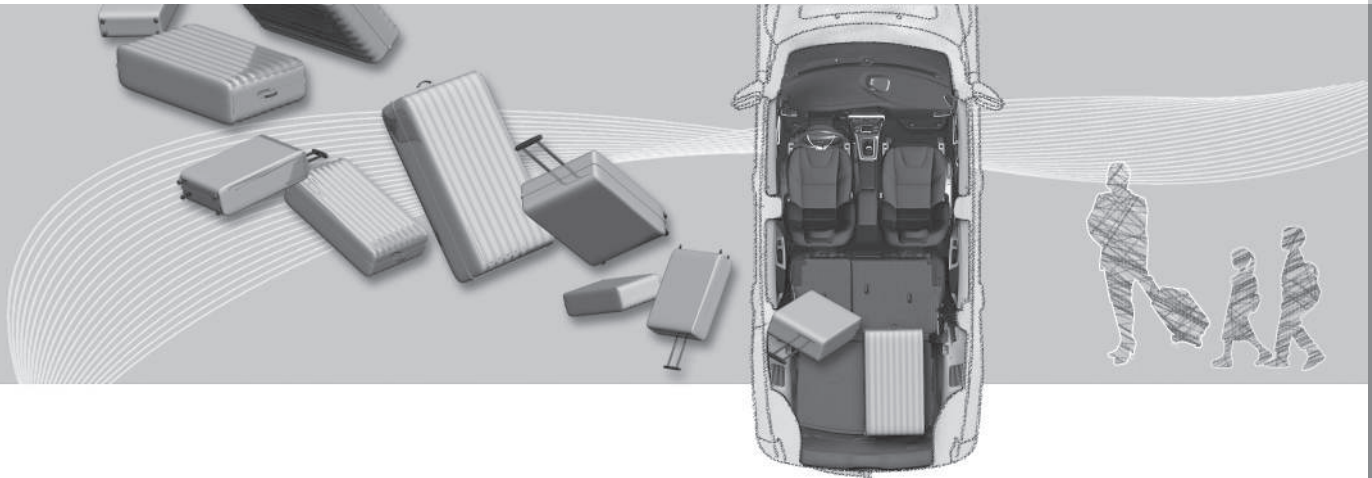



## Vani portaoggetti

Panoramica dei vani portaoggetti nell'abitacolo.

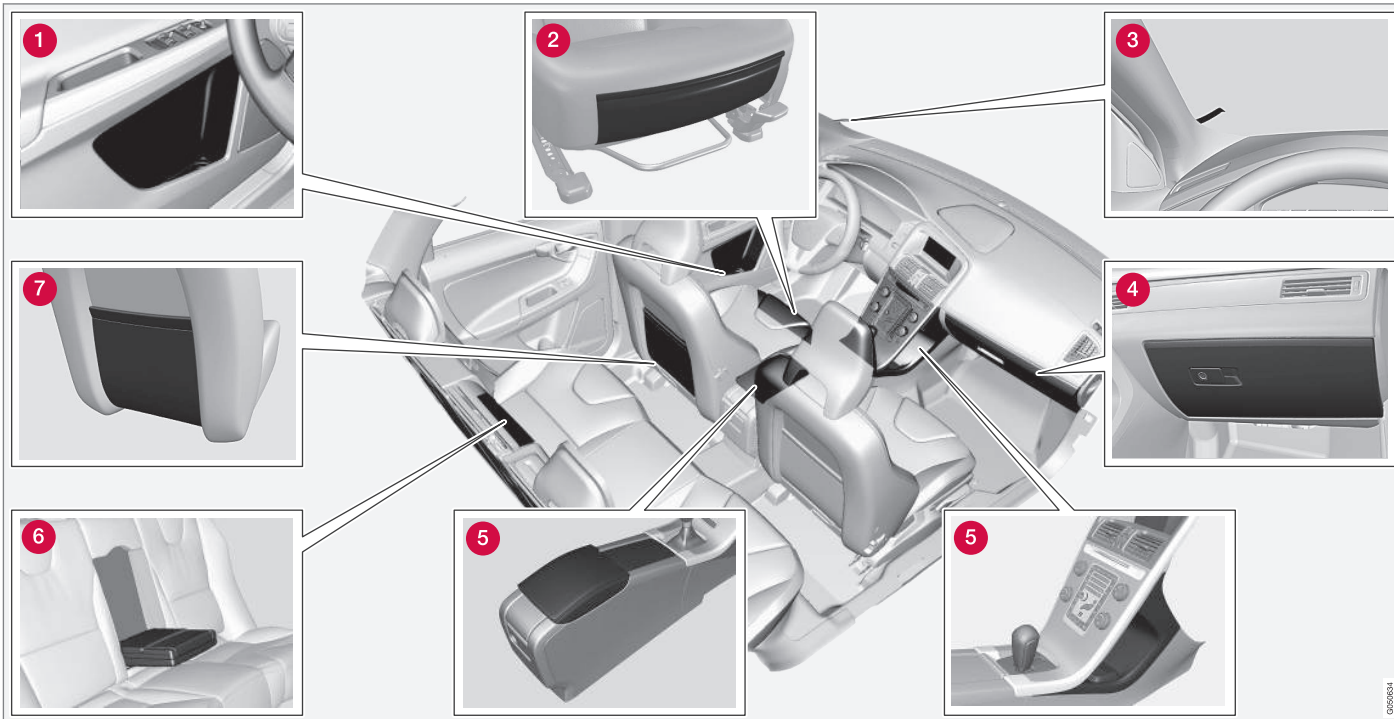

00000001



- 1 Vano portaoggetti nel pannello della portiera
- 2 Tasca portaoggetti\* sul bordo anteriore dei cuscini dei sedili anteriori
- 3 Fermacarte
- 4 Cassetto portaoggetti (p. 158)
- 5 Vano portaoggetti, portalattine (p. 158)
- 6 Portalattine\* nel bracciolo, sedile posteriore
- 7 Vano portaoggetti



### ATTENZIONE

Riporre cellulare, macchina fotografica, telecomando di altri apparecchi e altri oggetti nel cassetto portaoggetti o in altri vani. In caso di frenata brusca o collisione potrebbero ferire gli occupanti.



### Tunnel

Il tunnel è posizionato fra i sedili anteriori.

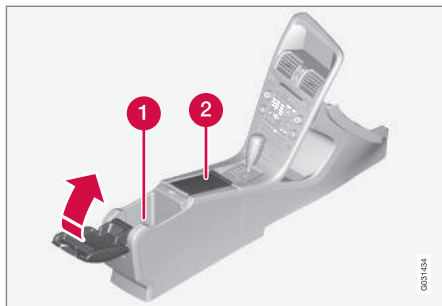

- 1 Vano portaoggetti (ad esempio per CD) e presa USB\*/AUX sotto il bracciolo.
- 2 Comprende i portalattine per conducente e passeggero. Se sono presenti posacenere e accendisigari (p. 158), la presa da 12 V (p. 159) per il sedile anteriore integra un accendisigari e il portalattine integra un posacenere amovibile.

Evitare di conservare monete, chiavi o oggetti metallici in genere nel portalattine, perché potrebbero provocare interventi indesiderati dell' antifurto (p. 192)\*.

#### Relative informazioni

- Vani portaoggetti (p. 156)
- Tunnel - accendisigari e posacenere\* (p. 158)

### Tunnel - accendisigari e posacenere\*

Un posacenere amovibile è situato nel portalattine sotto il bracciolo. L'accendisigari è situato nella presa da 12 V (p. 159) per il sedile anteriore.

Per estrarre il posacenere nel tunnel (p. 158), tirarlo verso l'alto.

Per attivare l'accendisigari, premere il relativo pulsante. Quando l'accendisigari è caldo, il pulsante scatta. Estrarre l'accendisigari e utilizzare la spirale incandescente.

#### Relative informazioni

- Vani portaoggetti (p. 156)

### Cassetto portaoggetti

Il cassetto portaoggetti è situato sul lato passeggero.



Consente di riporre, ad esempio, il manuale del proprietario e le mappe stradali. All'interno del coperchio si trova un portapenne. Il cassetto portaoggetti può essere bloccato\* (p. 186) con lo stelo della chiave (p. 177).

#### Relative informazioni

- Vani portaoggetti (p. 156)



### Tappetini protettivi\*

I tappetini protettivi raccolgono ad esempio sporcizia e neve. Volvo fornisce tappetini protettivi fabbricati appositamente per ogni automobile.

#### ATTENZIONE

Utilizzare un unico tappetino protettivo per ogni posto e, prima di mettersi in marcia, controllare che il tappetino protettivo del conducente sia inserito e fissato saldamente nei fermi per evitare che rimanga impigliato accanto o sotto i pedali.

### Relative informazioni

- Pulizia degli interni (p. 400)

### Specchio di cortesia

Lo specchietto di cortesia si trova sul retro dell'aletta parasole.



Specchietto di cortesia illuminato.

La luce dello specchietto di cortesia sul lato conducente\* o passeggero si accende automaticamente quando la copertura viene aperta.

### Relative informazioni

- Sostituzione delle lampadine - luci dello specchietto di cortesia (p. 373)

### Tunnel - prese da 12 V

Le prese elettriche (12 V) sono collocate accanto al portalattine<sup>1</sup> e sul retro del tunnel.

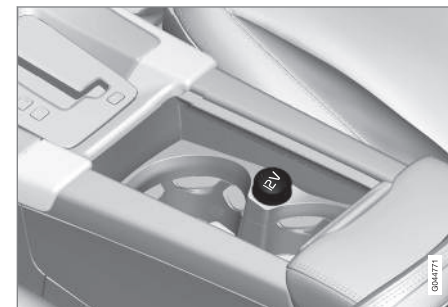

Preso da 12 V nel tunnel, sedile anteriore.



Preso da 12 V nel tunnel, sedile posteriore.

<sup>1</sup> Se sono presenti il posacenere e l'accendisigari, l'automobile è sprovvista di portalattine e presa da 12 V adiacente.



La presa elettrica può essere utilizzata per diversi accessori a 12 V, ad esempio schermi, lettori musicali e cellulari. Affinché la presa sia alimentata, la chiave telecomando deve trovarsi almeno in posizione I (p. 85).

## **ATTENZIONE**

Lasciare sempre il coperchio sulla presa quando questa non è utilizzata.

## **NOTA**

Il climatizzatore può attivare la dotazione supplementare e gli accessori (fra cui schermi, lettori musicali e cellulari) collegati a una presa a 12 V nell'abitacolo anche se la chiave telecomando è estratta o l'automobile è bloccata, ad esempio se il riscaldatore di parcheggio si attiva a un orario preimpostato.

Scollegare sempre i contatti di dotazione supplementare o accessori dalle prese elettriche quando non sono utilizzati per evitare di scaricare la batteria di avviamento in caso di attivazione involontaria.

## **IMPORTANTE**

L'intensità di corrente massima è di 10 A (120 W), utilizzando una presa alla volta. Utilizzando contemporaneamente entrambe le prese nel tunnel, ogni presa eroga un massimo di 7,5 A (90 W).

Qualora a una presa sia collegato il compressore per la riparazione pneumatici, non collegare altre utenze all'altra presa.

## **NOTA**

Il compressore per la riparazione pneumatici provvisoria (p. 344) è testato e approvato da Volvo.

## **Relative informazioni**

- Tunnel - accendisigari e posacenere\* (p. 158)
- Presa da 12 V - bagagliaio\* (p. 163)

## **Carico**

*La capacità di carico dipende dal peso a vuoto dell'automobile.*

Il peso totale dei passeggeri e di tutti gli optional riduce la capacità di carico dell'automobile in misura corrispondente.

Per maggiori informazioni sui pesi, vedere **Pesi** (p. 407).



Il portellone si apre con un pulsante nel quadro luci o la chiave telecomando, vedere **Bloccaggio/sbloccaggio - portellone** (p. 186).

## **ATTENZIONE**

Le caratteristiche di guida dell'automobile cambiano in base al carico e alla sua sistemazione.

## **Raccomandazioni per il carico**

- Posizionare il carico premuto contro lo schienale del sedile posteriore.

Nessun oggetto deve impedire il funzionamento del sistema WHIPS dei sedili anteriori quando uno degli schienali del sedile posteriore è reclinato, vedere **WHIPS - regolazione del sedile** (p. 41).

- Centrare il carico.
- Sistemare gli oggetti pesanti più in basso possibile. Non sistemare carichi pesanti sullo schienale ribattato.



- Avvolgere una protezione morbida intorno ai bordi affilati per non danneggiare il rivestimento.
- Ancorare tutti i carichi fissando cinghie o fasce di fissaggio negli occhielli fermacarico.

### **ATTENZIONE**

In caso di collisione frontale a 50 km/h (30 mph), un oggetto libero che pesa 20 kg è sottoposto a una spinta che produce un impatto pari a 1.000 kg.

### **ATTENZIONE**

L'effetto protettivo della tendina gonfiabile potrebbe venire compromesso o annullato in caso di carichi troppo alti.

- Non caricare oggetti che superano in altezza gli schienali.

### **ATTENZIONE**

Ancorare sempre i carichi. In caso di frenata brusca potrebbero essere catapultati e ferire gli occupanti.

Avvolgere una protezione morbida intorno a bordi affilati e angoli appuntiti.

Spegnere il motore e inserire il freno di stazionamento prima di caricare/scaricare oggetti lunghi. Il carico potrebbe infatti spostare la leva marce o la leva selettore inserendo una marcia e quindi provocare il movimento dell'automobile.

### **Relative informazioni**

- Occhielli fermacarico (p. 162)
- Rete protettiva\* (p. 164)
- Carico - carichi lunghi (p. 161)
- Carico sul tetto (p. 162)

### **Carico - carichi lunghi**

*Per agevolare il carico (p. 160) nel bagagliaio è possibile ribaltare lo schienale del sedile posteriore. Anche lo schienale del sedile del passeggero<sup>2</sup> può essere ribaltato\* per fare spazio a un carico lungo.*

### **Reclinazione degli schienali del sedile posteriore**

Per ribaltare il sedile posteriore, vedere Sedili posteriori (p. 89).



### Carico sul tetto

Per trasportare carichi sul tetto si raccomandano i portapacchi sviluppati da Volvo. In tal modo, si evita di danneggiare l'automobile e si garantisce la massima sicurezza durante la guida.

Seguire con attenzione le istruzioni di montaggio fornite con il portapacchi.

- Controllare regolarmente che i portapacchi e il carico siano fissati correttamente. Ancorare il carico con fasce di fissaggio.
- Distribuire il carico uniformemente sui portapacchi. Sistemare gli oggetti più pesanti sotto.
- La resistenza al vento dell'automobile e il consumo di carburante aumentano in proporzione alle dimensioni del carico.
- Guidare con cautela. Evitare accelerazioni improvvise, frenate brusche e curve ad alta velocità.

### ATTENZIONE

Il baricentro dell'automobile e le caratteristiche di guida cambiano se è presente un carico sul tetto.

Per informazioni sul carico massimo consentito sul tetto, compresi portapacchi ed eventuale box sul tetto, vedere Pesì (p. 407).

### Relative informazioni

- Carico (p. 160)

### Occhielli fermacarico

Gli occhielli fermacarico ripiegabili si utilizzano per fissare le cinghie che mantengono fermi gli oggetti nel bagagliaio.

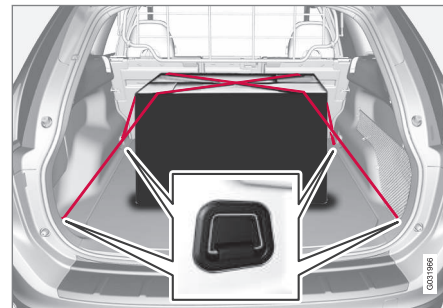

### ATTENZIONE

Oggetti duri, affilati e/o pesanti sistemati all'interno o sporgenti possono provocare lesioni personali in caso di frenata brusca.

Fissare sempre gli oggetti grandi e pesanti con la cintura di sicurezza o la cinghia di fissaggio.

### Relative informazioni

- Carico (p. 160)

<sup>2</sup> Vale solo per i sedili comfort.





## Carico - supporto per borse della spesa\*

Il supporto per borse della spesa mantiene in posizione le borse impedendone il rovesciamento nel bagagliaio.



Supporto per borse della spesa sotto la botola apribile.

1. Sollevare il supporto integrato alla botola nel bagagliaio.
2. Fissare le borse della spesa con la cinghietta e fissare i manici ai ganci.

### Relative informazioni

- Carico (p. 160)

## Preso da 12 V - bagagliaio\*

La presa elettrica può essere utilizzata per diversi accessori a 12 V, ad esempio schermi, lettori musicali e cellulari.



Abbassare il coperchio per accedere alla presa elettrica.

- La presa eroga tensione anche se la chiave telecomando non è inserita nel blocchetto di accensione.

### ! IMPORTANTE

L'intensità di corrente massima è di 10 A (120 W).

### i NOTA

Considerare che l'uso della presa elettrica con il motore spento comporta il rischio di scaricamento della batteria dell'auto.

### i NOTA

Il compressore per la riparazione pneumatici provvisoria è testato e approvato da Volvo. Per informazioni sull'utilizzo del sistema di riparazione pneumatici provvisoria (TMK) raccomandato da Volvo, vedere Riparazione pneumatici provvisoria\* (p. 344).

### Relative informazioni

- Tunnel - prese da 12 V (p. 159)



## Rete protettiva\*

La rete protettiva previene che carico sia scagliato nell'abitacolo in caso di frenata brusca.

La rete protettiva si fissa a quattro attacchi.

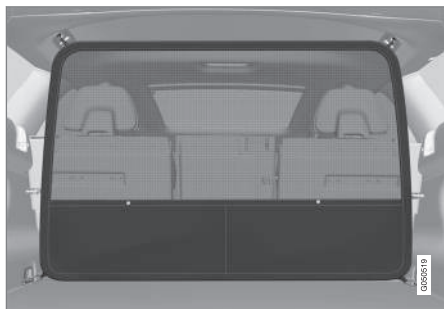

Rete protettiva.

La rete protettiva previene che carico o animali domestici siano scagliati nell'abitacolo in caso di frenata brusca. Per motivi di sicurezza, la rete protettiva deve essere sempre fissata e ancorata correttamente.

La rete, realizzata in robusto tessuto di nylon, può essere fissata in due punti nell'automobile:

- Montaggio posteriore - Dietro lo schienale posteriore
- Montaggio anteriore - Dietro gli schienali dei sedili anteriori.

## ATTENZIONE

Il carico nel bagagliaio deve essere ancorato correttamente anche se si utilizza la rete protettiva.

## Montaggio

### NOTA

Il modo più semplice per montare la rete protettiva è attraverso una portiera posteriore.

## ATTENZIONE

Verificare sempre che gli attacchi superiori della rete protettiva siano montati correttamente e i moschettoni siano fissati in modo sicuro.

Non utilizzare la rete se è danneggiata.

## Montaggio posteriore

1. Srotolare la rete protettiva.

2. Agganciare i moschettoni della rete protettiva agli occhielli a pavimento anteriori del bagagliaio. Accertarsi che le tasche portaoggetti della rete protettiva siano rivolte all'indietro.

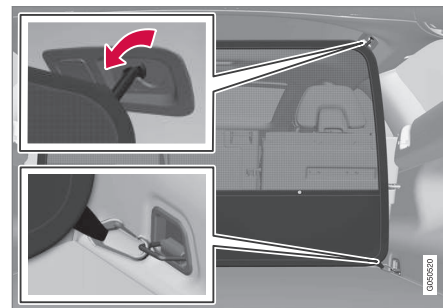

Montaggio posteriore.

3. Fissare un gancio della rete all'attacco del padiglione posteriore.
4. Fissare l'altro gancio della rete all'attacco del padiglione sul lato opposto.

Premere con cura i ganci della rete al fincorsa anteriore del rispettivo attacco del padiglione.



### Montaggio anteriore

1. Srotolare la rete protettiva.

2. Agganciare i moschettoni della rete protettiva agli occhielli dietro le guide di scorrimento dei sedili. Per agevolare il fissaggio, portare gli schienali in posizione eretta e fare scorrere un po' in avanti i sedili. Accertarsi che le tasche portaoggetti della rete protettiva siano rivolte all'indietro.

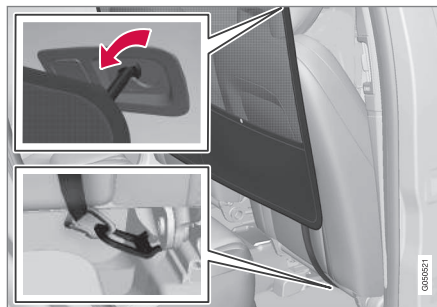

Montaggio anteriore.

Quando si fa scorrere nuovamente il sedile/lo schienale all'indietro, prestare attenzione affinché non prema eccessivamente contro la rete: deve solo sfiorarla.

### **IMPORTANTE**

Se il sedile/lo schienale esercita una pressione eccessiva, la rete e/o i relativi attacchi del padiglione possono danneggiarsi.

3. Fissare un gancio della rete all'attacco del padiglione anteriore.
4. Fissare l'altro gancio della rete all'attacco del padiglione sul lato opposto.

Premere con cura i ganci della rete al fincorsa anteriore del rispettivo attacco del padiglione.

### Rimozione e conservazione

La rete protettiva può essere rimossa e ripiegata facilmente.

1. Premere i fermi a molla dei moschettoni e sganciare i moschettoni dagli occhielli.
2. Staccare i ganci della rete dagli attacchi del padiglione.
3. Ripiegare la rete.

La rete protettiva arrotolata può essere conservata sotto il pavimento del bagagliaio.

### Relative informazioni

- Carico (p. 160)
- Griglia protettiva (p. 166)



### Rete protettiva\* combinata al copribagagliaio

La rete protettiva previene che carico sia scagliato nell'abitacolo in caso di frenata brusca.

La rete protettiva può essere estratta dal sedile posteriore anche se il copribagagliaio è estratto.

Seguire la procedura indicata nella sezione "Utilizzo della rete protettiva" (p. 164). Le fascette per la risistemazione della rete si trovano in corrispondenza delle frecce.

#### Relative informazioni

- Rete protettiva\* (p. 164)
- Carico (p. 160)
- Occhielli fermacarico (p. 162)

### Griglia protettiva

La griglia protettiva previene che carico o animali domestici siano scagliati nell'abitacolo in caso di frenata brusca.



#### Apertura

Afferrare il bordo inferiore della griglia protettiva e tirare all'indietro/verso l'alto.



#### IMPORTANTE

Non è possibile alzare o abbassare la griglia protettiva mentre è montato un copribagagliaio.

#### Montaggio/smontaggio

In genere, la griglia protettiva è montata in modo permanente nell'automobile in quanto può essere sollevata facilmente verso il padi-

glione per aumentare la lunghezza utile del bagagliaio. Tuttavia, all'occorrenza, la griglia protettiva può essere smontata e rimossa dall'automobile.

Per informazioni sugli attrezzi necessari e sulla procedura di montaggio/smontaggio, vedere le istruzioni di montaggio<sup>3</sup> allegate al prodotto.

Per motivi di sicurezza, in sede di rimontaggio, la griglia protettiva deve sempre essere fissata e ancorata correttamente.

#### Relative informazioni

- Rete protettiva\* (p. 164)
- Carico (p. 160)
- Occhielli fermacarico (p. 162)

<sup>3</sup> Istruzioni di montaggio n° 30715972.



## Copribagagliaio

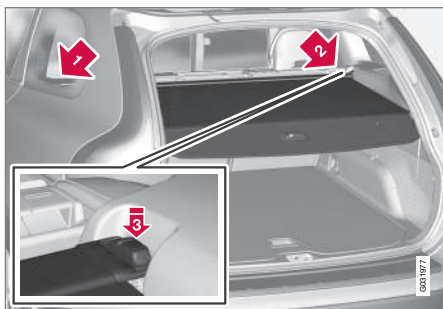

Tirare il copribagagliaio sopra i bagagli e agganciarlo alle scanalature sui montanti posteriori del bagagliaio.

### ! IMPORTANTE

Non è possibile alzare o abbassare la griglia protettiva mentre è montato il copribagagliaio.

### Montaggio del copribagagliaio

- 1) Inserire un'estremità del copribagagliaio nella svasatura del pannello laterale.
- 2) Inserire l'altra estremità nella svasatura corrispondente.

- 3) Fissare a pressione entrambi i lati. Deve sentirsi un "clic" e il segno rosso non deve più essere visibile.
  - > Controllare che entrambe le estremità siano bloccate.

### Rimozione del copribagagliaio

1. Premere il pulsante di una estremità e staccarla.
2. Angolare il copribagagliaio verso l'alto/l'esterno con cautela finché non si stacca l'altra estremità.

### Ripiegamento del pannello posteriore del copribagagliaio

Quando è montato e arrotolato, il pannello posteriore del copribagagliaio sporge orizzontalmente nel bagagliaio.

- Tirare leggermente all'indietro il pannello, sganciarlo dai supporti e ripiegarlo.

### Relative informazioni

- Carico (p. 160)
- Carico - carichi lunghi (p. 161)

# 06



## SERRATURE E ANTIFURTO





## Chiave del telecomando

La chiave telecomando si utilizza, fra l'altro, per bloccare/sbloccare e accendere l'automobile.

Esistono due versioni di chiavi telecomando: chiave telecomando nella versione base e chiave telecomando con PCC (Personal Car Communicator)\*.

Funzioni	Base <sup>A</sup>	con PCC <sup>B</sup>
Bloccaggio/sbloccaggio e stelo staccabile	x	x
Bloccaggio/sbloccaggio senza chiave		x
Accensione del motore senza chiave		x
Pulsante informazioni e spie		x

<sup>A</sup> Chiave a 5 pulsanti

<sup>B</sup> Chiave a 6 pulsanti

La chiave telecomando con PCC presenta più funzioni rispetto alla chiave telecomando nella versione base, ad esempio supporta la funzione di avviamento e bloccaggio/sbloccaggio senza chiave (Keyless Drive (p. 180)) e alcune funzioni esclusive (p. 175).

Tutte le chiavi telecomando comprendono uno stelo staccabile (p. 177) in metallo. Esistono due versioni della parte visibile, in modo da poter distinguere le chiavi telecomando.

È possibile ordinare altre chiavi telecomando, purché siano della stessa versione fornita con l'automobile. È possibile programmare e utilizzare fino a sei chiavi per ogni automobile.

L'automobile è fornita con due chiavi telecomando.



### ATTENZIONE

Se vi sono bambini sull'automobile:

Togliere sempre la corrente degli alzacristalli e del tettuccio apribile estraendo la chiave telecomando prima di lasciare l'automobile.

### Relative informazioni

- Chiave telecomando - funzioni (p. 173)

## Chiave telecomando - smarrimento

Se si smarrisce una chiave telecomando, è possibile ordinarne una nuova presso un riparatore. Si raccomanda un riparatore autorizzato Volvo.

In tal caso, è necessario portare le altre chiavi telecomando presso il riparatore Volvo. Per precauzione, il codice del telecomando smarrito deve essere cancellato dal sistema.

Il numero effettivo di chiavi registrate per l'automobile può essere controllato nel menu MY CAR. Per la descrizione del menu, vedere MY CAR (p. 121).

### Relative informazioni

- Chiave telecomando - funzioni (p. 173)



## Chiave telecomando - personalizzazione\*

La memoria nella chiave telecomando (p. 169) permette di personalizzare alcune impostazioni.

La funzione di memoria della chiave è abbinata, ad esempio, al sedile del conducente elettrocomandato\*.

Le impostazioni di specchi retrovisori esterni (p. 110), sedile del conducente, sensibilità dello sterzo (p. 197) e tema, contrasto e colore (p. 70) del quadro strumenti possono essere memorizzate a seconda dell'equipaggiamento dell'automobile.

La funzione<sup>1</sup> può essere attivata/disattivata nel menu MY CAR. Per la descrizione del menu, vedere MY CAR (p. 121).

Quando la funzione è attivata, le impostazioni si collegano automaticamente alla memoria della chiave. Di conseguenza, la modifica di un'impostazione viene salvata automaticamente nella memoria della chiave telecomando interessata.

## Memorizzazione delle impostazioni

Procedere come segue per memorizzare le impostazioni e utilizzare la memoria della chiave telecomando:

1. Sbloccare l'automobile con la chiave telecomando nella quale si desidera memorizzare l'impostazione<sup>2</sup>.
2. Controllare che la funzione di memoria della chiave sia attivata nel menu MY CAR.
3. Effettuare le impostazioni desiderate, ad esempio per sedile e specchi retrovisori esterni.
4. Le impostazioni sono salvate nella memoria della chiave telecomando attuale.

Al successivo sbloccaggio dell'automobile con la stessa chiave telecomando, vengono ripristinate automaticamente le posizioni salvate nella memoria della chiave, qualora siano state modificate rispetto all'ultimo utilizzo della stessa chiave telecomando.

## Arresto di emergenza

Se il sedile comincia a spostarsi, premere uno dei relativi pulsanti di regolazione o memoria per bloccarlo.

Per raggiungere la posizione del sedile salvata nella memoria della chiave è possibile riattivarne il movimento premendo il pulsante

di sbloccaggio sulla chiave telecomando. La portiera del conducente deve essere aperta.



## ATTENZIONE

Pericolo di schiacciamento. Controllare che i bambini non giochino con i comandi. Controllare che non vi siano ostacoli davanti, dietro o sotto il sedile durante la regolazione. Accertarsi che nessuno dei passeggeri posteriori rimanga impigliato.

## Modifica delle impostazioni

Se si avvicinano all'automobile diverse persone con varie chiavi telecomando, il sedile, gli specchi retrovisori esterni ecc. si regolano in base alla chiave telecomando che sblocca la portiera del conducente.

Se la portiera del conducente viene aperta dal soggetto A con la chiave telecomando A ma l'automobile deve essere guidata dal soggetto B con la chiave telecomando B, è possibile modificare le impostazioni nei seguenti modi:

- Restando in piedi accanto alla portiera del conducente o seduto al volante, il soggetto B deve premere il pulsante di sbloccaggio della propria chiave telecomando, vedere Chiave telecomando - funzioni (p. 173).
- Selezionare una delle tre memorie per l'impostazione del sedile con il pulsante

<sup>1</sup> L'opzione è denominata Memoria chiave auto in MY CAR.

<sup>2</sup> Questa impostazione non modifica le impostazioni memorizzate con la funzione di memoria del sedile elettrocomandato.





del sedile 1-3, vedere Sedili anteriori - elettrocomandati\* (p. 88).

- Regolare il sedile e gli specchi retrovisori esterni manualmente, vedere Sedili anteriori - elettrocomandati\* (p. 88) e Specchi retrovisori esterni (p. 110).

### Riattivazione delle impostazioni

Al bloccaggio dell'automobile o trascorsi 30 minuti, se l'automobile non viene bloccata, la memoria della chiave si disattiva e viene impostato un profilo di conducente standard. Per riattivare la memoria della chiave telecomando interessata è necessario procedere come segue.

### Automobili senza sistema di avviamento e bloccaggio senza chiave

Le impostazioni nella memoria della chiave si attivano sbloccando l'automobile con il relativo pulsante sulla chiave telecomando.

### Automobili con sistema di avviamento e bloccaggio senza chiave

La memoria della chiave si attiva se:

1. Si sblocca l'automobile, premendo il relativo pulsante sulla chiave telecomando oppure tramite lo sbloccaggio senza chiave.
2. Se l'automobile non è bloccata, viene effettuata una scansione delle chiavi prima dell'apertura della portiera del conducente. Se viene trovata una chiave telecomando unica, si attivano le relative impostazioni memorizzate. Se l'auto-

mobil è bloccata, vedere il punto precedente.

### Relative informazioni

- Chiave telecomando con PCC\* - funzioni esclusive (p. 175)

### Bloccaggio/sbloccaggio - indicazione

*Quando l'automobile viene bloccata o sbloccata con la chiave telecomando (p. 169), gli indicatori di direzione segnalano se il bloccaggio/lo sbloccaggio sono stati effettuati correttamente.*

- Bloccaggio - un lampeggio e ripiegamento degli specchi retrovisori<sup>3</sup>.
- Sbloccaggio - due lampeggi ed estrazione degli specchi retrovisori<sup>3</sup>.

In sede di bloccaggio, il lampeggio avviene solo se tutte le serrature si sono bloccate dopo aver chiuso le portiere.

### Selezione della funzione

È possibile impostare diverse alternative visive per la conferma di bloccaggio/sbloccaggio nel menu MY CAR dell'automobile. Per la descrizione del menu, vedere MY CAR (p. 121).

### Relative informazioni

- Keyless Drive\* (p. 180)
- Indicatore antifurto (p. 193)



### Immobilizer elettronico

L'immobilizer elettronico è una protezione antifurto che previene l'accensione del motore da parte di persone non autorizzate.

Ogni chiave telecomando (p. 169) presenta un codice esclusivo. L'automobile può essere avviata solo con la chiave del telecomando corretta con il codice corretto.

I seguenti messaggi di errore sul display informativo del quadro strumenti riguardano l'immobilizer elettronico:

Messaggio	Funzione
Inserire chiave veicolo	Errore nella lettura della chiave telecomando durante l'accensione - Estrarre la chiave dal blocchetto di accensione, reinserirla e riprovare ad accendere il motore.
Chiave veicolo non rilevata	Errore nella lettura della chiave telecomando durante l'accensione - Riprovare ad accendere il motore.  Se il problema persiste: Inserire la chiave telecomando nel blocchetto di accensione e riprovare ad accendere il motore.
Immobilizzatore Provare riavvio	Errore nel sistema dell'immobilizer durante l'accensione. Se il problema persiste: Rivolgersi a un riparatore. Si raccomanda un riparatore autorizzato Volvo.

### Relative informazioni

- Immobilizer comandato a distanza con sistema di rilevamento\* (p. 173)

Per l'avviamento dell'automobile, vedere Avviamento del motore (p. 274).

<sup>3</sup> Solo automobili con specchi retrovisori elettrocomandati.

\* Optional/accessorio; per maggiori informazioni, vedere Introduzione.



### Immobilizer comandato a distanza con sistema di rilevamento\*

L'immobilizer comandato a distanza con sistema di rilevamento<sup>4</sup> consente il rilevamento e la localizzazione dell'automobile non-ché l'attivazione a distanza dell'immobilizer, che spegne il motore.

Per maggiori informazioni o per attivare il sistema, rivolgersi al concessionario Volvo.

### Relative informazioni

- Chiave del telecomando (p. 169)
- Immobilizer elettronico (p. 172)

### Chiave telecomando - funzioni

La chiave telecomando nella versione base si utilizza, ad esempio, per il bloccaggio e lo sbloccaggio delle portiere.

#### Funzioni



Chiave telecomando nella versione base.

- Bloccaggio
- Sbloccaggio
- Durata approach light
- Portellone
- Funzione antipanico



Chiave telecomando con PCC\* (Personal Car Communicator).

Informazioni

#### Pulsanti funzione

**Bloccaggio** - Blocca le portiere e il portellone attivando contemporaneamente l'antifurto.

Una pressione prolungata chiude tutti i finestrini e il tettuccio apribile\* contemporaneamente. Per maggiori informazioni, vedere Funzione di ricambio aria (p. 185).

#### **ATTENZIONE**

Prima di chiudere tettuccio apribile e finestrini con la chiave telecomando, controllare che nessuno vi infili le mani.

<sup>4</sup> Solo alcuni mercati e in combinazione a Volvo On Call\*.





 **Sbloccaggio** - Sblocca le portiere e il portellone disattivando contemporaneamente l'antifurto.

Una pressione prolungata apre tutti i finestrini contemporaneamente. Per maggiori informazioni, vedere Funzione di ricambio aria (p. 185).

La funzione può essere modificata per passare dallo sbloccaggio contemporaneo di tutte le portiere allo sbloccaggio della portiera del conducente alla prima pressione del pulsante seguito dallo sbloccaggio delle altre portiere alla seconda pressione (entro 10 secondi).

La funzione può essere modificata nel menu MY CAR. Per la descrizione del menu, vedere MY CAR (p. 121).

 **Durata approach light** - Si utilizza per accendere le luci dell'automobile a distanza. Per maggiori informazioni, vedere Durata approach light (p. 106).

 **Portellone** - Sblocca solamente il portellone e ne disinserisce l'antifurto. Per maggiori informazioni, vedere Bloccaggio/sbloccaggio - portellone (p. 186). Nelle automobili dotate di portellone elettrocomandato (p. 188)\*, il portellone si apre con una pressione prolungata.

 **Funzione antipánico** - Si utilizza per richiamare l'attenzione in situazioni di emergenza.

Tenendo premuto il pulsante per almeno 3 secondi o premendolo due volte entro 3 secondi, gli indicatori di direzione e l'avvisatore acustico si attivano.

Se la funzione è stata attiva per almeno 5 secondi, può essere disattivata con lo stesso pulsante. Altrimenti, essa sarà disattivata dopo circa 3 minuti.

### Relative informazioni

- Chiave del telecomando (p. 169)
- Chiave telecomando con PCC\* - funzioni esclusive (p. 175)
- Bloccaggio/sbloccaggio - dall'esterno (p. 184)

### Chiave telecomando - portata

*La chiave telecomando (nella versione base) ha una portata di circa 20 m dall'automobile.*

Se l'automobile non conferma la pressione di un pulsante - avvicinarsi e riprovare.



### NOTA

Le funzioni della chiave telecomando possono essere disturbate da onde radio, edifici, condizioni topografiche ecc. L'automobile può sempre essere bloccata/sbloccata con lo stelo della chiave (p. 178).

Se la chiave telecomando viene portata fuori dall'automobile a motore acceso o con la chiave in posizione **I** o **II** (p. 85) e si chiudono tutte le portiere, sul display informativo del quadro strumenti compare un messaggio di avvertimento e contemporaneamente si attiva un segnale acustico.

Quando la chiave telecomando viene riportata nell'automobile, il messaggio e il segnale acustico scompaiono dopo che si verifica una delle seguenti condizioni:

- La chiave telecomando è stata inserita nel blocchetto di accensione.
- La velocità è superiore a 30 km/h (circa 20 mph).
- Il pulsante **OK** è stato premuto.



### Relative informazioni

- Chiave del telecomando (p. 169)
- Chiave telecomando - funzioni (p. 173)

### Chiave telecomando con PCC\* - funzioni esclusive

Una chiave telecomando con PCC (Personal Car Communicator) presenta più funzioni rispetto a una chiave telecomando nella versione base (p. 169) ovvero un pulsante informazioni e spie.

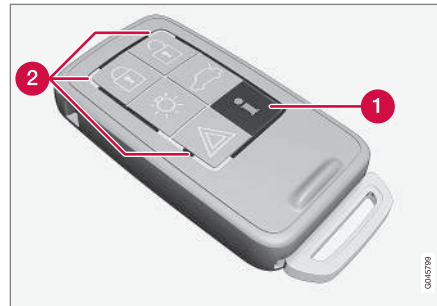

Chiave telecomando con PCC.

- ❶ Pulsante informazioni
- ❷ Spie

Con il pulsante informazioni, l'automobile fornisce alcune informazioni per mezzo delle spie.

### Utilizzo del pulsante informazioni

- Premere il pulsante informazioni .
  - > Per circa 7 secondi tutte le spie della chiave telecomando lampeggiano in sequenza. A indicazione che è in corso la lettura delle informazioni provenienti dall'automobile.

Se in questo intervallo si preme uno degli altri pulsanti, la lettura si interrompe.



#### NOTA



Se nessuna spia si accende quando si preme il pulsante informazioni più volte in luoghi diversi (dopo 7 secondi e dopo che i LED del PCC hanno lampeggiato in cerchio), rivolgersi a un riparatore. Si raccomanda un riparatore autorizzato Volvo.

Le spie forniscono le informazioni indicate nella seguente figura.

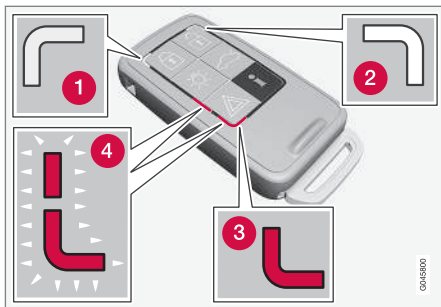

- 1 Luce verde fissa – L'automobile è bloccata.
- 2 Luce gialla fissa – L'automobile è sbloccata.
- 3 Luce rossa fissa - L'antifurto è intervenuto dopo il bloccaggio dell'automobile.
- 4 Luce rossa alternata fra le due spie - L'antifurto è intervenuto da meno di 5 minuti.

## Relative informazioni

- Chiave telecomando con PCC\* - portata (p. 176)

## Chiave telecomando con PCC\* - portata

La chiave telecomando con PCC (Personal Car Communicator) ha una portata di circa 20 m dall'automobile per il bloccaggio e lo sbloccaggio di portiere e portellone e di circa 100 m per le altre funzioni.

Se l'automobile non conferma la pressione di un pulsante - avvicinarsi e riprovare.

## NOTA

La funzione del pulsante informazioni può essere disturbata da onde radio, edifici, condizioni topografiche ecc.

## Al di fuori della portata della chiave telecomando

Se la chiave telecomando è troppo lontana dall'automobile e non vengono lette le informazioni, viene visualizzato l'ultimo stato in cui si trovava l'automobile. In tal caso, le spie della chiave telecomando non lampeggiano in sequenza.

Se si utilizzano più chiavi telecomando per l'automobile, lo stato corretto è indicato solo dall'ultima chiave utilizzata per il bloccaggio/lo sbloccaggio.

## NOTA

Se nessuna spia si accende quando si preme il pulsante informazioni nel campo di portata è possibile che l'ultima comunicazione fra chiave telecomando e automobile sia stata disturbata da onde radio, edifici, condizioni topografiche ecc.

## Relative informazioni

- Keyless Drive\* - portata della chiave telecomando (p. 180)
- Chiave telecomando - portata (p. 174)



### Stelo della chiave staccabile

Ogni chiave telecomando comprende uno stelo staccabile in metallo per attivare determinate funzioni ed eseguire determinate operazioni.

Il codice esclusivo degli steli delle chiavi è in possesso dei riparatori autorizzati Volvo. Si raccomanda di rivolgersi a questi riparatori per ordinare nuovi steli delle chiavi.

### Funzioni dello stelo della chiave

Con lo stelo della chiave staccabile del telecomando è possibile:

- sbloccare manualmente la portiera del conducente se la chiusura centralizzata non si attiva con la chiave telecomando, vedere Stelo staccabile della chiave - sbloccaggio della portiera (p. 178).
- attivare/disattivare (p. 191) il fermo di sicurezza per bambini meccanico delle portiere posteriori.
- bloccare il cassetto portaoggetti.
- l'airbag del passeggero anteriore (PACOS\*) è attivato/disattivato (p. 36).

### Relative informazioni

- Chiave telecomando - funzioni (p. 173)
- Chiave del telecomando (p. 169)

### Stelo staccabile della chiave - distacco/fissaggio

Il distacco/fissaggio dello stelo staccabile della chiave (p. 177) si effettua come segue:

#### Smontaggio dello stelo della chiave



- 1) Fare scivolare il fermo con meccanismo a molla su un lato.
- 2) Estrarre contemporaneamente lo stelo della chiave all'indietro.

#### Montaggio dello stelo della chiave

Reinserire con cautela lo stelo nella chiave telecomando nel suo posto nel telecomando (p. 169).

1. Tenere la scanalatura della chiave del telecomando rivolta verso l'alto e infilare lo stelo della chiave nella scanalatura.
2. Premere leggermente lo stelo della chiave. Quando lo stelo della chiave si blocca, si deve sentire un "clic".

### Relative informazioni

- Stelo staccabile della chiave - sbloccaggio della portiera (p. 178)
- Fermo di sicurezza per bambini - attivazione manuale (p. 191)
- Airbag passeggero - attivazione/disattivazione\* (p. 36)



### Stelo staccabile della chiave - sbloccaggio della portiera

Lo stelo staccabile della chiave (p. 177) può essere utilizzato se non è possibile attivare la chiusura centralizzata con la chiave telecomando (p. 169), ad esempio se la batteria della chiave è scarica.

Se la chiusura centralizzata non si attiva con la chiave telecomando, ad esempio perché le batterie sono scariche, procedere come segue per sbloccare la portiera del conducente:

1. Sbloccare la portiera del conducente inserendo lo stelo della chiave nella serratura della maniglia. Per le figure e maggiori informazioni, vedere Keyless Drive\* - sbloccaggio con lo stelo della chiave (p. 182).

#### NOTA

Se la portiera viene sbloccata con lo stelo della chiave e aperta, interviene l'antifurto.

2. Disattivare l'antifurto inserendo la chiave del telecomando nel blocchetto di accensione.

Per le automobili con sistema di avviamento e bloccaggio senza chiave, vedere Keyless Drive\* - sbloccaggio con lo stelo della chiave (p. 182).

<sup>5</sup> La chiave telecomando con PCC è dotata di due batterie.

### Relative informazioni

- Chiave del telecomando (p. 169)
- Chiave telecomando - sostituzione della batteria (p. 178)

### Chiave telecomando - sostituzione della batteria

Potrebbe essere necessario sostituire la batteria<sup>5</sup> della chiave telecomando.

La batteria della chiave telecomando deve essere sostituita se:

- La spia informativa nel quadro strumenti si accende e il display visualizza **Batt. chiave scarica** Vedere manuale

e/o

- le serrature non rispondono ripetutamente al segnale della chiave telecomando situata a meno di 20 metri dall'automobile.





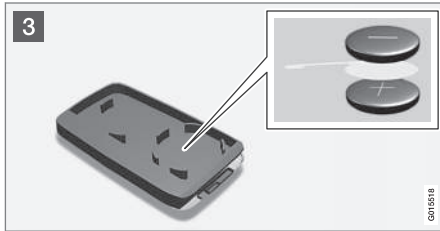

## Apertura

- 1 Fare scivolare il fermo con meccanismo a molla su un lato.
- 2 Estrarre contemporaneamente lo stelo della chiave all'indietro.
- 2 Inserire un cacciavite da 3 mm nel foro dietro il fermo con meccanismo a molla e fare leva con cautela sulla chiave del telecomando.

### NOTA

Tenere la chiave telecomando con i pulsanti verso l'alto per evitare che le batterie fuoriescano all'apertura.

### IMPORTANTE

Non toccare con le dita le batterie nuove e le relative superfici di contatto per non comprometterne il funzionamento.

### Sostituzione della batteria

- 3 Controllare il posizionamento della/e batteria/e all'interno del coperchio in modo che le polarità (+) e (-) siano corrette.

### Chiave telecomando (una batteria)

1. Staccare con cautela la batteria.
2. Inserirne una nuova con la polarità (+) verso il basso.

### Chiave telecomando con PCC\* (due batterie)

1. Staccare con cautela le batterie.
2. Inserirne dapprima una nuova con la polarità (+) verso l'alto.
3. Sistemare l'aletta in plastica bianca quindi inserire l'altra batteria nuova con la polarità (+) verso il basso.

### Tipo di batteria

Utilizzare batterie di tipo CR2430 da 3 V - una nella chiave telecomando standard e due nella chiave telecomando con PCC.

### NOTA

Volvo raccomanda di utilizzare per chiave telecomando/PCC delle batterie conformi a UN Manual of Test and Criteria, Part III, sub-section 38.3. Le batterie montate in fabbrica o sostituite da un riparatore autorizzato Volvo soddisfano i suddetti criteri.

### Assemblaggio

1. Chiudere la chiave del telecomando.
2. Tenere la scanalatura della chiave del telecomando rivolta verso l'alto e infilare lo stelo della chiave nella scanalatura.
3. Premere leggermente lo stelo della chiave. Quando lo stelo della chiave si blocca, si deve sentire un "clic".

### IMPORTANTE

Assicurarsi che le batterie usate siano smaltite nel rispetto dell'ambiente.

### Relative informazioni

- Chiave del telecomando (p. 169)
- Chiave telecomando - funzioni (p. 173)



### Keyless Drive\*

Nelle automobili dotate di Keyless Drive, il sistema di avviamento e bloccaggio può essere gestito senza chiave.

Il sistema di avviamento e bloccaggio senza chiave consente di avviare, bloccare e sbloccare l'automobile senza inserire la chiave telecomando (p. 169)<sup>6</sup> nel blocchetto di accensione. È sufficiente avere in tasca la chiave telecomando. Il sistema permette di aprire comodamente l'automobile anche con le mani occupate.

Le due chiavi telecomando dell'automobile sono dotate di funzione senza chiave. È possibile ordinare altre chiavi telecomando.

È possibile impostare l'impianto elettrico dell'automobile su 3 livelli - posizioni della chiave **0**, **I** e **II** (p. 85) - con la chiave telecomando.

### Relative informazioni

- Keyless Drive\* - portata della chiave telecomando (p. 180)
- Keyless Drive\* - gestione sicura della chiave telecomando (p. 181)
- Keyless Drive\* - interferenze al funzionamento della chiave telecomando (p. 181)

### Keyless Drive\* - portata della chiave telecomando

Per sbloccare le portiere o il portellone automaticamente, senza premere alcun pulsante della chiave telecomando<sup>7</sup>, la chiave telecomando deve trovarsi a una distanza di circa 1,5 m dalla maniglia della portiera o del portellone.

Per bloccare o sbloccare una portiera occorre avere con sé la chiave telecomando. Non è possibile bloccare o sbloccare una portiera se la chiave telecomando si trova sull'altro lato dell'automobile.

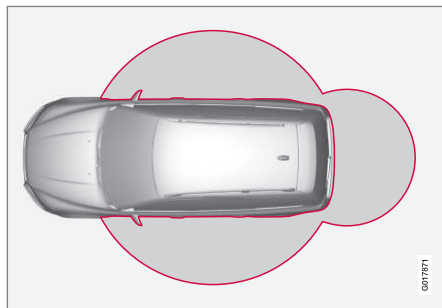

I cerchi rossi nella figura sopra mostrano l'area coperta dalle antenne del sistema.

Se tutte le chiavi telecomando vengono portate fuori dall'automobile a motore acceso o

con la chiave in posizione **I** o **II** (p. 85) e si chiudono tutte le portiere, sul display informativo del quadro strumenti compare un messaggio di avvertimento e contemporaneamente si attiva un segnale acustico.

Il messaggio di avvertimento e il segnale acustico si disattivano quando la chiave telecomando ritorna nell'automobile, dopo il verificarsi di una delle seguenti condizioni:

- una portiera è stata chiusa o aperta
- la chiave telecomando è stata inserita nel blocchetto di accensione
- Il pulsante **OK** è stato premuto.

### Relative informazioni

- Keyless Drive\* (p. 180)
- Keyless Drive\* - posizione delle antenne (p. 183)

<sup>6</sup> Vale solo per la chiave telecomando con PCC.

<sup>7</sup> Vale per le chiavi telecomando con PCC (Personal Car Communicator).



### Keyless Drive\* - gestione sicura della chiave telecomando

Gestire le chiavi telecomando dell'automobile con particolare attenzione.

Se si dimentica una chiave telecomando<sup>8</sup> nell'automobile, le funzioni senza chiave si disattivano quando, ad esempio, si blocca l'automobile con l'altra chiave telecomando. In tal modo, nessuno può aprirla.

Al successivo sbloccaggio dell'automobile con l'altra chiave telecomando, la chiave telecomando dimenticata si riattiva.

#### ! IMPORTANTE

Non lasciare mai la chiave telecomando con PCC nell'automobile. Se qualcuno riesce a entrare nell'automobile e trova la chiave telecomando, può ad esempio accendere il motore inserendo la chiave nel bocchietto di accensione e premendo il pulsante **START/STOP ENGINE**.

#### Relative informazioni

- Keyless Drive\* (p. 180)

### Keyless Drive\* - interferenze al funzionamento della chiave telecomando

Le funzioni senza chiave (p. 180) della chiave telecomando possono essere disturbate da schermi e campi elettromagnetici.

#### i NOTA

Non tenere/conservare il PCC vicino a cellulari o oggetti metallici (distanza minima: 10-15 cm).

Se tuttavia si verificano interferenze, utilizzare la chiave telecomando e lo stelo della chiave come una chiave telecomando nella versione base, vedere Chiave telecomando - funzioni (p. 173).

#### Relative informazioni

- Chiave telecomando - sostituzione della batteria (p. 178)
- Keyless Drive\* - gestione sicura della chiave telecomando (p. 181)
- Keyless Drive\* - portata della chiave telecomando (p. 180)

### Keyless Drive\* - bloccaggio

Le automobili con sistema di avviamento e bloccaggio senza chiave presentano un pulsante sulle maniglie esterne delle portiere per il bloccaggio/sbloccaggio.

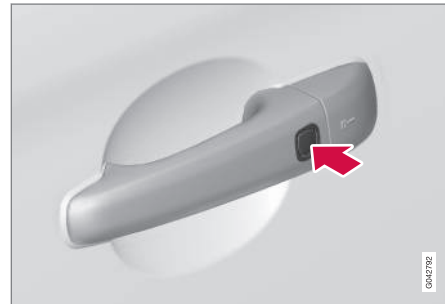

Le automobili con sistema di avviamento senza chiave presentano un pulsante sulle maniglie esterne delle portiere.

Bloccare le portiere e il portellone con il pulsante di bloccaggio su una delle maniglie delle portiere all'esterno.

Prima di bloccare l'automobile, tutte le portiere e il portellone devono essere chiusi, altrimenti non si bloccano.

<sup>8</sup> Vale per le chiavi telecomando con PCC (Personal Car Communicator).



### NOTA

Per il bloccaggio e l'attivazione dell'antifurto nelle automobili con cambio automatico è necessario portare la leva selettoria in posizione **P**.

### Relative informazioni

- Keyless Drive\* (p. 180)
- Indicatore antifurto (p. 193)

### Keyless Drive\* - sbloccaggio

*Per lo sbloccaggio, afferrare con una mano la maniglia di una portiera o premere la piastrina gommata del portellone, quindi aprire la portiera o il portellone normalmente.*

### Relative informazioni

- Keyless Drive\* (p. 180)
- Keyless Drive\* - bloccaggio (p. 181)

### Keyless Drive\* - sbloccaggio con lo stelo della chiave

*Se la chiusura centralizzata non si sblocca con la chiave telecomando, ad esempio perché le batterie sono scariche, è possibile aprire la portiera anteriore sinistra con lo stelo staccabile della chiave.*

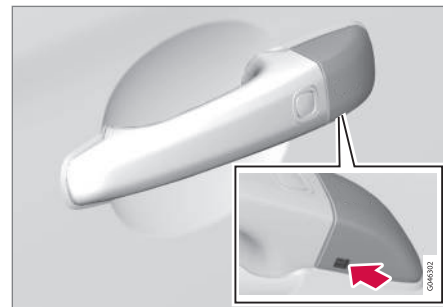

*Toppa per lo stelo della chiave - per staccare il coperchio.*

Per accedere alla serratura, rimuovere il coperchio di plastica della maniglia della portiera (di nuovo con lo stelo della chiave):

1. Premere lo stelo della chiave di circa 1 cm verso l'alto nel foro della maniglia della portiera/sul lato inferiore del coperchio, senza fare leva.
  - > Il coperchio di plastica si stacca automaticamente premendo lo stelo verso l'alto e nella toppa.



2. Inserire quindi lo stelo della chiave nella serratura e sbloccare la portiera.
3. Rimontare il coperchio di plastica dopo lo sbloccaggio.

### **i** NOTA

Se la portiera del conducente viene sbloccata con lo stelo della chiave e aperta, interviene l'antifurto. Disattivarlo inserendo il PCC nel blocchetto di accensione, vedere Antifurto - chiave telecomando fuori uso (p. 194).

### Relative informazioni

- Keyless Drive\* (p. 180)
- Stelo staccabile della chiave - distacco/ fissaggio (p. 177)
- Allarme (p. 192)

### Keyless Drive\* - impostazioni serratura

*Le impostazioni serratura per le automobili con sistema di avviamento e bloccaggio senza chiave possono essere modificate indicando le portiere da sbloccare nel menu MY CAR.*

Per la descrizione del menu, vedere MY CAR (p. 121).

### Relative informazioni

- Keyless Drive\* (p. 180)

### Keyless Drive\* - posizione delle antenne

*Le automobili dotate di sistema di avviamento e bloccaggio senza chiave presentano diverse antenne integrate nei seguenti punti.*

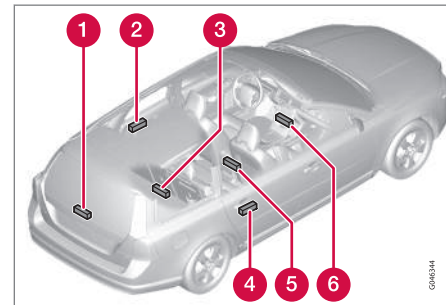

- 1 Portellone, presso il motorino del tergiluotto
- 2 Maniglia della portiera posteriore sinistra
- 3 Parte centrale del bagagliaio, sotto il pavimento
- 4 Maniglia della portiera posteriore destra
- 5 Quadro centrale, sotto la parte posteriore
- 6 Quadro centrale, sotto la parte anteriore.



### ATTENZIONE

Le persone con pacemaker devono mantenersi ad almeno 22 cm dalle antenne del sistema Keyless. In caso contrario possono verificarsi interferenze fra pacemaker e sistema Keyless.

#### Relative informazioni

- Keyless Drive\* (p. 180)

### **Bloccaggio/sbloccaggio - dall'esterno**

*Per il bloccaggio/lo sbloccaggio dall'esterno si utilizza la chiave telecomando (p. 169). Con la chiave telecomando si possono bloccare/sbloccare tutte le portiere e il portellone contemporaneamente. È possibile selezionare diverse sequenze di sbloccaggio, vedere Chiave telecomando - funzioni (p. 173).*

Affinché la sequenza di bloccaggio si attivi, la portiera del conducente deve essere chiusa. Se un'altra portiera o il portellone sono aperti, si bloccano attivando l'antifurto solo quando vengono chiusi. Nelle automobili con sistema di bloccaggio senza chiave\*, tutte le portiere e il portellone devono essere chiusi.

### NOTA

Prestare attenzione a non bloccare la chiave telecomando nell'automobile.

Se il bloccaggio/lo sbloccaggio con la chiave telecomando non funzionano, la batteria può essere scarica. Bloccare o sbloccare la portiera del conducente con lo stelo staccabile della chiave, vedere Stelo staccabile della chiave - distacco/fissaggio (p. 177).

### NOTA

L'antifurto interviene quando si apre la portiera dopo averla sbloccata con lo stelo della chiave e si disattiva quando si inserisce la chiave telecomando nel blocchetto di accensione.

### ATTENZIONE

Prestare attenzione a non chiudere alcun passeggero nell'automobile bloccandola dall'esterno con la chiave telecomando. In questo caso non è possibile uscire utilizzando i comandi all'interno dell'automobile.

Per maggiori informazioni, vedere Blocca-porte\* (p. 190).

### **Ripetizione bloccaggio automatico**

Se nessuna delle portiere né il portellone vengono aperti entro due minuti dallo sbloccaggio, tutte le serrature si ribloccano automaticamente. Tale funzione evita che l'automobile possa rimanere sbloccata per errore. (Per le automobili dotate di antifurto, vedere Allarme (p. 192).)

#### Relative informazioni

- Bloccaggio/sbloccaggio - dall'interno (p. 185)
- Keyless Drive\* (p. 180)





### Bloccaggio/sbloccaggio - dall'interno

Con il pulsante della chiusura centralizzata nelle portiere del conducente e del passeggero\* si possono bloccare o sbloccare contemporaneamente tutte le portiere e il portellone.

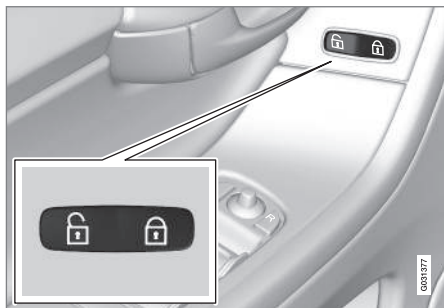
#### Chiusura centralizzata



Chiusura centralizzata.

- Premere un lato del pulsante  per bloccare e l'altro lato  per sbloccare.

Con una lunga pressione si aprono simultaneamente anche tutti i finestrini.\*

#### Sbloccaggio

È possibile sbloccare una portiera dall'interno in due modi:

- Premere il pulsante della chiusura centralizzata .

Con una lunga pressione si aprono anche simultaneamente tutti i finestrini\* (vedere anche Funzione di aerazione (p. 185)).

- Tirare una volta la maniglia e rilasciarla - la portiera si sblocca. Tirando nuovamente la maniglia la portiera si apre.

#### Bloccaggio

- Premere il pulsante della chiusura centralizzata  dopo aver chiuso le portiere anteriori.

Con una lunga pressione si chiudono simultaneamente anche tutti i finestrini e il tettuccio apribile (vedere anche Funzione di ricambio d'aria (p. 185)).

Tutte le portiere possono essere bloccate una ad una anche manualmente con i rispettivi pulsanti di bloccaggio dopo la chiusura.

#### Bloccaggio automatico

Quando l'automobile si avvia, le portiere e il portellone si bloccano automaticamente.

La funzione può essere attivata/disattivata nel menu **MY CAR**. Per la descrizione del menu, vedere MY CAR (p. 121).

#### Relative informazioni



- Bloccaggio/sbloccaggio - dall'esterno (p. 184)
- Allarme (p. 192)
- Chiave telecomando - funzioni (p. 173)

### Funzione di ricambio aria

La funzione di ricambio d'aria apre o chiude tutti i finestrini contemporaneamente ed è utile, ad esempio, per arieggiare l'automobile rapidamente in climi caldi.



Pulsante della chiusura centralizzata

Tenendo premuto il simbolo  nel pulsante della chiusura centralizzata o sulla chiave telecomando **si aprono** tutti i finestrini contemporaneamente. Procedendo allo stesso modo con il simbolo  **si chiudono** tutti i finestrini simultaneamente.

#### Relative informazioni

- Bloccaggio/sbloccaggio - dall'interno (p. 185)
- Alzacristalli elettrici (p. 109)



### Bloccaggio/sbloccaggio - cassetto portaoggetti

Cassetto portaoggetti (p. 158) può essere bloccato/sbloccato solo con lo stelo staccabile della chiave telecomando.

Per informazioni sullo stelo della chiave, vedere Stelo staccabile della chiave - distacco/fissaggio (p. 177).

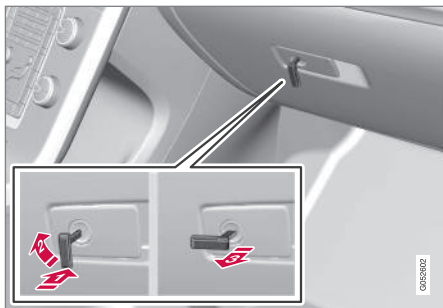

Per bloccare il cassetto portaoggetti:

- 1 Inserire lo stelo della chiave nella serratura del cassetto portaoggetti come mostrato nella figura sopra.
  - 2 Ruotare lo stelo della chiave di 90° in senso orario.
  - 3 Estrarre lo stelo della chiave.
- Lo sbloccaggio si effettua nell'ordine inverso.

### Relative informazioni

- Chiave del telecomando (p. 169)

### Bloccaggio/sbloccaggio - portellone

Il portellone può essere aperto, bloccato e sbloccato in diversi modi.

#### Apertura manuale

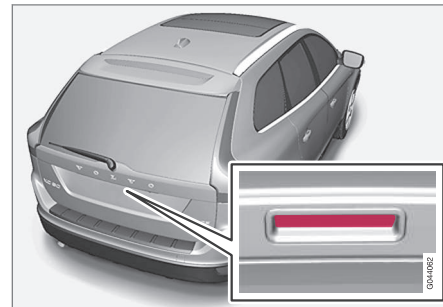

Piastrina gommata con contatto elettrico.

Il portellone rimane chiuso per effetto di un fermo elettrico. Per aprire:

1. Premere leggermente la piastrina gommata sotto la maniglia esterna - il fermo si disinserisce.
2. Tirare la maniglia esterna per aprire completamente il portellone.







### ! IMPORTANTE

- Per sbloccare la serratura del portellone è sufficiente una leggera pressione sulla piastrina gommata.
- Per aprire il portellone, afferrare la maniglia e non la piastrina gommata. Una forza eccessiva potrebbe danneggiare il contatto elettrico della piastrina.

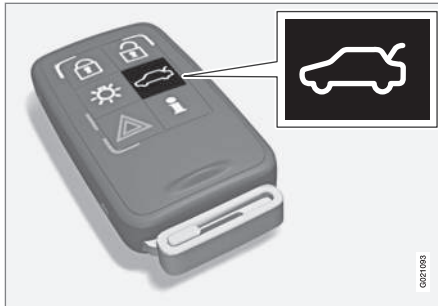
### Sbloccaggio con la chiave del telecomando



Con il pulsante  della chiave del telecomando è possibile disinserire l'antifurto\*, sbloccare e aprire solo il portellone.

Se l'automobile è dotata di antifurto (p. 192)\*, la spia dell'antifurto (p. 193) sul cruscotto si spegne a indicazione che non tutta l'automobile è coperta dall'antifurto. I sensori di incli-

nazione e movimento dell'antifurto e quelli per l'apertura del portellone si disattivano.

Le portiere rimangono bloccate e coperte dall'antifurto.

- Il portellone si sblocca, ma resta chiuso - premere leggermente la piastrina gommata sotto la maniglia esterna e sollevare il portellone.

Se il portellone non viene aperto entro 2 minuti, si rimbocca e si reinserisce l'antifurto.

### Sbloccaggio dall'interno dell'automobile

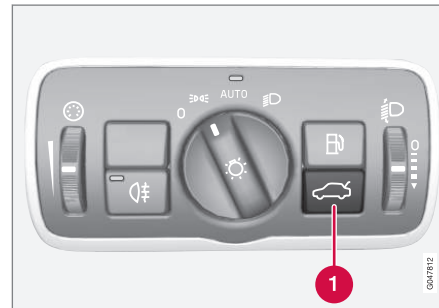

#### 1 Sblocco del portellone

Per sbloccare il portellone:

- Premere il pulsante (1) sul quadro luci.
  - > Il portellone si sblocca e può essere aperto per 2 minuti (se l'automobile è bloccata dall'interno).

### Bloccaggio con la chiave del telecomando

- Premere il pulsante di bloccaggio  sulla chiave telecomando, vedere Chiave telecomando - funzioni (p. 173).
  - > Se l'automobile è dotata di antifurto\*, la spia dell'antifurto sul cruscotto inizia a lampeggiare a indicazione che l'antifurto è attivato.

### Relative informazioni

- Bloccaggio/sbloccaggio - dall'interno (p. 185)
- Bloccaggio/sbloccaggio - dall'esterno (p. 184)



### Portellone elettrocomandato\*

Il portellone dell'automobile può essere aperto con un pulsante sul quadro luci, la piastrina gommata sotto la maniglia esterna o la chiave telecomando. Per chiudere il portellone si utilizza il pulsante sul suo bordo inferiore.

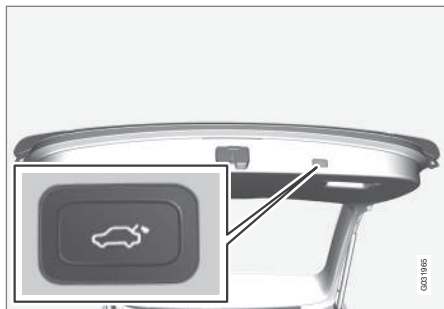

Pulsante di chiusura

### **i** NOTA

In sede di azionamento elettrico, controllare l'altezza libera sopra l'automobile. Se l'altezza libera è ridotta, non utilizzare l'azionamento elettrico o tenersi pronti a interromperlo all'occorrenza, vedere il paragrafo "Interruzione di apertura e chiusura del portellone".

### **i** NOTA

- Se il sistema è rimasto in funzione a lungo ininterrottamente, si spegne per evitare il sovraccarico. Potrà essere riattivato dopo circa 3 minuti.
- In caso di scaricamento o scollegamento della batteria di avviamento mentre il portellone era aperto, occorre chiuderlo manualmente per azzerare il sistema. Quanto detto vale anche se il portellone resta aperto per più di 24 ore.

### Apertura max programmabile

È possibile adattare l'altezza di apertura massima del portellone, ad esempio nei garage con soffitto basso.

Impostazione dell'apertura massima:

1. Aprire il portellone - fermarlo nella posizione di apertura desiderata.
2. Tenere premuto il pulsante  sul bordo inferiore del portellone per almeno 3 secondi.
  - > A questo punto, la posizione è memorizzata.

Ripristino dell'apertura massima:

- Sollevare manualmente il portellone alla posizione massima, tenere premuto il pulsante  sul portellone per almeno 3 secondi.
  - > Il ripristino è completato. Il portellone potrà essere aperto completamente.

### Protezione antischiacciamento

Se un ostacolo impedisce l'apertura/la chiusura del portellone applicando una resistenza sufficiente, si attiva la protezione antischiacciamento.

- In sede di apertura, l'azionamento elettrico si disattiva e il portellone si ferma.
- In sede di chiusura, il portellone si ferma e si riapre completamente.



### ATTENZIONE

Considerare il pericolo di schiacciamento durante l'apertura/chiusura. Prima di aprire/chiedere il portellone, accertarsi che nessuno si trovi nelle vicinanze e possa subire lesioni gravi a seguito di schiacciamento.

Azionare sempre il portellone prestando la massima attenzione.



### Molle precaricate

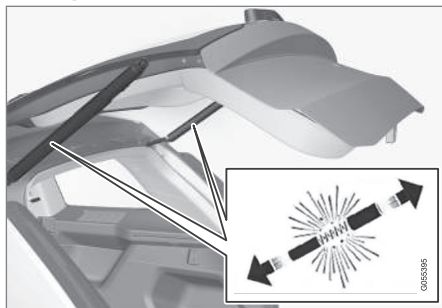

Le molle precaricate del portellone elettrocomandato.

### ATTENZIONE

Non aprire le molle precaricate del portellone elettrocomandato. Sono precaricate con un'elevata pressione e, in caso di apertura, potrebbero provocare danni.

### Apertura del portellone



È possibile aprire il portellone in tre modi, due dei quali con questo pulsante:

- Premere a lungo il pulsante sul quadro luci - tenere premuto il pulsante finché il baule non inizia ad aprirsi.
- Premere a lungo il pulsante della chiave telecomando - tenere premuto il pulsante finché il baule non inizia ad aprirsi.

- Premere leggermente la piastrina gommata sotto la maniglia esterna.

### Chiusura del portellone



La chiusura si effettua con lo stesso pulsante sul portellone o manualmente.

- Premere il pulsante - il baule si chiude automaticamente.

### Interruzione di apertura e chiusura del portellone



Può essere eseguita in quattro modi, tre dei quali con questo pulsante:

- Premere il pulsante sul quadro luci
- Premere il pulsante della chiave telecomando
- Premere il pulsante del portellone
- Premere la piastrina gommata sulla maniglia esterna.

- Il movimento del portellone si interrompe.

### Azionamento manuale del portellone



### IMPORTANTE

In caso di azionamento manuale del portellone, aprirlo e chiuderlo lentamente. Non forzare il portellone ad aprirsi/chiudersi quando è avvertita una certa resistenza. Altrimenti si rischia di danneggiarlo e di comprometterne il corretto funzionamento.

Il sistema si disattiva se si interrompe la sequenza di apertura/chiusura come descritto nella sezione precedente.

- In tal modo è possibile azionare manualmente il portellone.

### Relative informazioni

- Bloccaggio/sbloccaggio - portellone (p. 186)



## Bloccaporte\*

In posizione bloccaporte, tutti i pulsanti di bloccaggio e le maniglie sono disabilitati meccanicamente, quindi non è possibile aprire le portiere sia dall'interno che dall'esterno.

La posizione bloccaporte si attiva con la chiave telecomando (p. 169), con un ritardo di circa 10 secondi dal bloccaggio delle portiere.

### **i** NOTA

Aprendo una portiera durante il tempo di ritardo, la sequenza si interrompe e l'antifurto si disattiva.

L'automobile può essere sbloccata solo con la chiave telecomando quando è in posizione bloccaporte. La portiera anteriore sinistra può anche essere sbloccata con lo stelo staccabile della chiave (p. 177). Inoltre, è possibile sbloccare/aprire le portiere e il portellone nelle automobili con sistema di avviamento e bloccaggio senza chiave\* afferrando la maniglia della portiera o del portellone.

### **!** ATTENZIONE

Non lasciare alcun passeggero nell'automobile senza disattivare il bloccaporte per evitare che rimanga chiuso dentro.

## Disattivazione temporanea

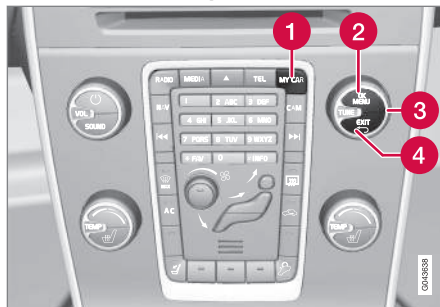

Le opzioni attive sono barrate.

- 1** MY CAR
- 2** OK MENU
- 3** Manopola TUNE
- 4** EXIT

Dovendo bloccare le portiere dall'esterno nonostante qualcuno resti a bordo dell'automobile, è possibile disattivare temporaneamente la posizione bloccaporte. A tal fine si utilizza il menu **MY CAR**. Per la descrizione del menu, vedere MY CAR (p. 121).

### **i** NOTA

- L'antifurto si attiva al bloccaggio dell'automobile.
- Se si apre una portiera dall'interno si attiva l'antifurto.

Quanto detto vale se la posizione bloccaporte non è stata disattivata temporaneamente.

### Relative informazioni

- Keyless Drive\* - sbloccaggio con lo stelo della chiave (p. 182)
- Chiave del telecomando (p. 169)



### Fermo di sicurezza per bambini - attivazione manuale

Il fermo di sicurezza per bambini previene l'apertura delle portiere posteriori dall'interno.

#### Attivazione/disattivazione del fermo di sicurezza per bambini

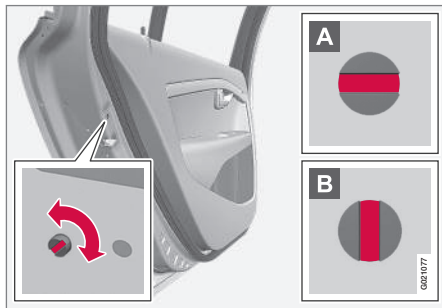

Il comando del fermo di sicurezza per bambini si trova sul bordo posteriore delle portiere posteriori ed è accessibile solo con la portiera aperta.

Per attivare/disattivare il fermo di sicurezza per bambini:

- Ruotare il pomello con lo stelo staccabile della chiave telecomando (p. 177).

- A** Un fermo previene l'apertura della portiera dall'interno.
- B** La portiera può essere aperta sia dall'esterno che dall'interno.

#### NOTA

- Ogni manopola blocca solo la portiera corrispondente, non entrambe le portiere posteriori.
- Sulle automobili dotate di fermo di sicurezza elettrico per bambini non è disponibile il fermo manuale.

#### Relative informazioni

- Fermo di sicurezza per bambini - attivazione elettrica\* (p. 191)
- Bloccaggio/sbloccaggio - dall'interno (p. 185)
- Bloccaggio/sbloccaggio - dall'esterno (p. 184)

### Fermo di sicurezza per bambini - attivazione elettrica\*

Il fermo di sicurezza per bambini ad attivazione elettrica previene l'apertura delle portiere posteriori e dei finestrini dall'interno.

#### Attivazione

Il fermo di sicurezza per bambini si attiva/disattiva con la chiave in tutte le posizioni (p. 85) superiori a 0. È possibile attivare/disattivare il fermo per max 2 minuti dallo spegnimento del motore, se non si apre nessuna portiera.

Per attivare il fermo di sicurezza per bambini:



Pannello di comando nella portiera del conducente.

1. Accedere il motore o portare la chiave in una posizione superiore a 0.



2. Premere il pulsante nel pannello di comando della portiera del conducente.
- > Il display informativo del quadro strumenti visualizza il messaggio **Sicura bambini post. inserita** e la spia nel pulsante è accesa quando il fermo è attivato.

Attivando il fermo di sicurezza per bambini, sul lato posteriore:

- i finestrini si aprono solo dal pannello di comando nella portiera del conducente
- non è possibile aprire le portiere dall'interno.

Allo spegnimento del motore viene memorizzata l'impostazione attuale. Se il fermo di sicurezza per bambini è attivato allo spegnimento, si riattiverà alla successiva accensione del motore.

### Relative informazioni

- Fermo di sicurezza per bambini - attivazione manuale (p. 191)
- Bloccaggio/sbloccaggio - dall'interno (p. 185)

### Allarme

*L'allarme è un dispositivo che avverte ad esempio in caso di furto con scasso nell'auto.*

L'antifurto attivato interviene se:

- vengono aperti una portiera, il cofano o il portellone
- vengono rilevati movimenti nell'abitacolo (se è presente un sensore di movimento\*)
- l'automobile viene sollevata o trainata (se è dotata di sensore di inclinazione\*)
- viene scollegato il cavo della batteria
- viene disattivata la sirena.

Se si verifica un'anomalia nell'antifurto, viene visualizzato un messaggio sul display informativo del quadro strumenti. Rivolgersi a un riparatore. Si raccomanda un riparatore autorizzato Volvo.



### NOTA

I sensori di movimento comportano l'intervento dell'antifurto in caso di movimenti nell'abitacolo (rilevano anche i flussi d'aria). L'antifurto può quindi intervenire se si lascia l'automobile con un finestrino o il tettuccio aperto o si utilizza un riscaldatore abitacolo.

Per evitare questo inconveniente: Chiudere i finestrini/il tettuccio prima di lasciare l'automobile. Se si utilizza il riscaldatore abitacolo integrato (o un riscaldatore portatile elettrico) - non dirigere verso l'alto il flusso dell'aria in uscita dalle bocchette. In alternativa si può utilizzare il livello di allarme ridotto, vedere Livello di allarme ridotto (p. 194).



### NOTA

Uno dei sensori dell'antifurto si trova sotto il portalattine, nel quadro centrale. Questo sensore è sensibile alla presenza di metalli.

Evitare di conservare monete, chiavi o oggetti metallici in genere nel portalattine del quadro centrale, perché potrebbero provocare interventi indesiderati dell'antifurto.



### NOTA

Non tentare di riparare o modificare i componenti dell'antifurto. Ogni tentativo può invalidare la copertura assicurativa.



### Attivare l'antifurto

- Premere il pulsante di bloccaggio sulla chiave del telecomando.

### Disattivare l'antifurto

- Premere il pulsante di sbloccaggio sulla chiave del telecomando.

### Spegnimento di un antifurto intervenuto

- Premere il pulsante di sbloccaggio sulla chiave del telecomando o inserire la chiave del telecomando nel blocchetto di accensione.

### Relative informazioni

- Indicatore antifurto (p. 193)
- Antifurto - riattivazione automatica (p. 193)
- Antifurto - chiave telecomando fuori uso (p. 194)

### Indicatore antifurto

La spia del sistema antifurto (p. 192) indica lo stato dell'antifurto.

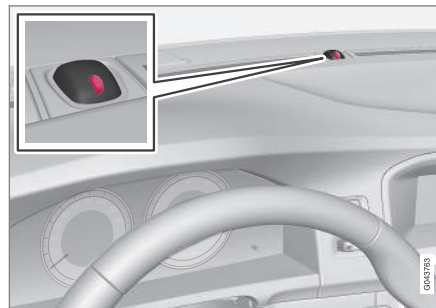

Una spia rossa sul cruscotto indica lo stato dell'antifurto:

- Spia spenta - antifurto disattivato
- Spia lampeggiante una volta ogni due secondi - antifurto attivato
- Spia lampeggiante velocemente dopo che l'antifurto è stato disattivato (prima di inserire la chiave del telecomando nel blocchetto di accensione e portarla in posizione I) - l'antifurto è intervenuto.

### Antifurto - riattivazione automatica

La riattivazione automatica del sistema antifurto (p. 192) evita che l'automobile venga lasciata inavvertitamente con l'antifurto disattivato.

Se l'automobile viene sbloccata con la chiave telecomando (disattivando l'antifurto) ma nessuna delle portiere né il portellone vengono aperti entro 2 minuti, l'antifurto si riattiva automaticamente. Contemporaneamente, l'automobile si blocca.

### Relative informazioni

- Livello di allarme ridotto (p. 194)



### Antifurto - chiave telecomando fuori uso

Se antifurto (p. 192) non può essere disattivato con la chiave telecomando, ad esempio se la batteria (p. 178) della chiave è scarica, è possibile sbloccare l'automobile, disattivare l'antifurto e accendere il motore come segue:

1. Aprire la portiera del conducente con lo stelo staccabile della chiave (p. 182).
  - > L'antifurto interviene, la spia dell'antifurto (p. 193) lampeggia rapidamente e la sirena si attiva.



2. Inserire la chiave del telecomando nel blocchetto di accensione.
  - > L'antifurto si disattiva e la relativa spia si spegne.
3. Accendere il motore.

<sup>9</sup> Solo in combinazione con l'antifurto.

### Segnali di allarme

Quando interviene antifurto (p. 192) si attiva una sirena e tutti gli indicatori di direzione lampeggiano.

- La sirena si attiva per 30 secondi o finché l'antifurto non viene disattivato. La sirena è dotata di una propria batteria e funziona a prescindere dallo stato della batteria dell'automobile.
- Tutti gli indicatori di direzione lampeggiano per 5 minuti o finché l'antifurto non viene disattivato.

### Livello di allarme ridotto

Il livello di allarme ridotto prevede il disinserimento temporaneo dei sensori di movimento e inclinazione.

Per evitare interventi indesiderati dell'antifurto (p. 192), ad esempio quando si lascia un cane nell'automobile bloccata oppure si viaggia su un treno o in traghetto, si consiglia di disinserire temporaneamente i sensori di movimento e inclinazione.

Seguire la stessa procedura del disinserimento temporaneo del bloccaporte (p. 190)<sup>9</sup>.

### Relative informazioni

- Indicatore antifurto (p. 193)





**Omologazione - sistema chiave telecomando**

L'omologazione del sistema chiave telecomando può essere letta nella tabella.

**Sistema di bloccaggio standard**

Paese/Regione	
UE, Cina	

Paese/Regione	
Cina	
Hong Kong	

**Sistema di bloccaggio senza chiave (Keyless drive)**

Paese/Regione	
UE	
Corea	

**Relative informazioni**

- Chiave del telecomando (p. 169)

# 07



SUPPORTO AL CONDUCENTE

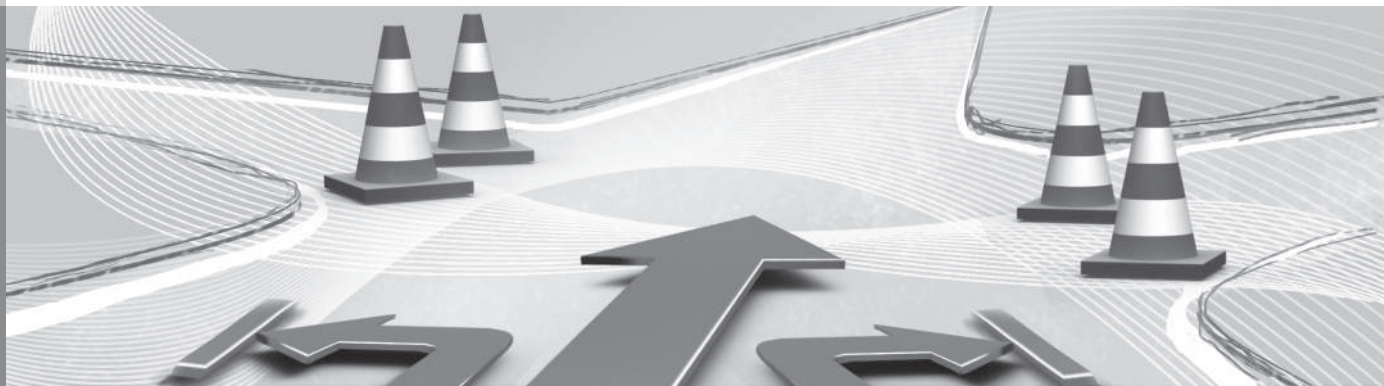



### Telaio attivo - Four-C\*

Il telaio attivo "Four-C" (Continuously Controlled Chassis Concept) agisce sulle caratteristiche degli ammortizzatori per regolare le caratteristiche di guida dell'automobile. Sono disponibili tre impostazioni: **Comfort**, **Sport** e **Advanced**.

#### Comfort

Questa impostazione rende l'automobile più confortevole sulle strade dissestate. L'ammortizzazione è morbida e i movimenti della carrozzeria sono attenuati e confortevoli.

#### Sport

Questa impostazione rende l'automobile più sportiva ed è raccomandata per una guida più dinamica. La risposta dello sterzo è più rapida rispetto alla posizione Comfort. Le sospensioni sono più rigide e la carrozzeria segue il profilo della strada per ridurre la tendenza allo sbandamento in curva.

#### Advanced

Questa impostazione è raccomandata solo su fondi pianeggianti e uniformi.

L'ammortizzazione è ottimizzata per la massima aderenza e la tendenza allo sbandamento in curva è ancora più ridotta.

### Gestione



Pulsanti di comando.

L'impostazione desiderata del telaio si seleziona con i pulsanti del quadro centrale. L'impostazione utilizzata allo spegnimento del motore è riattivata alla successiva riaccensione. Fa eccezione Advanced, per cui viene riattivato Sport.

### Sensibilità dello sterzo regolabile\*

Con il servosterzo dipendente dalla velocità, la sensibilità dello sterzo aumenta di pari passo con la velocità dell'automobile per aumentare la sensibilità di guida.

In autostrada, lo sterzo oppone più resistenza. Durante il parcheggio e la marcia a bassa velocità, lo sterzo è morbido e si aziona senza sforzo.

Il conducente può selezionare tre livelli di sensibilità dello sterzo a seconda della sensibilità di guida e dello sterzo nel menu **MY CAR** (p. 121):

- Accedere a **Livello sensibilità volante** e selezionare **Basso**, **Medio** o **Alto**.

Questa impostazione non è disponibile durante la marcia.

#### **i** NOTA

In alcune situazioni, il servosterzo potrebbe surriscaldarsi e richiedere un certo tempo di raffreddamento durante il quale funziona con potenza ridotta rendendo leggermente più duro il movimento del volante.

Se il servosterzo presenta una funzionalità ridotta, sul quadro strumenti è visualizzato un messaggio.

### Relative informazioni

- MY CAR (p. 121)



## Controllo della stabilità elettronico (ESC) - generalità

Il sistema di stabilità ESC (Electronic Stability Control) aiuta a prevenire lo sbandamento delle ruote migliorando la manovrabilità dell'automobile.



In sede di frenata, l'intervento del sistema ESC può essere percepito come un suono pulsante. In sede di accelerazione, l'automobile può rispondere più lentamente del normale.

### ATTENZIONE

Il sistema di stabilità ESC rappresenta un complemento. Non è in grado di gestire tutte le situazioni in qualsiasi stato del fondo stradale.

La responsabilità di una guida sicura, nel rispetto delle leggi e del codice della strada vigenti, spetta sempre al conducente.

Il sistema ESC presenta le seguenti funzioni:

- Funzione antisbandamento
- Funzione antislittamento
- Funzione controllo trazione
- Controllo del freno motore - EDC
- Corner Traction Control - CTC
- Controllo della stabilità per il traino - TSA

## Funzione antisbandamento

La funzione controlla la trazione e la forza di frenata di ogni ruota per stabilizzare l'automobile.

## Funzione antislittamento

La funzione impedisce alle ruote motrici di slittare sul fondo stradale durante l'accelerazione.

## Funzione controllo trazione

La funzione è attiva a bassa velocità e trasferisce la forza dalla ruota motrice che slitta alla ruota motrice che non slitta.

## Controllo del freno motore - EDC

L'EDC (Engine Drag Control) previene il bloccaggio involontario delle ruote, ad esempio dopo il passaggio a una marcia inferiore o l'inserimento del freno motore durante la guida con marce basse su fondo stradale scivoloso.

Fra l'altro, in caso di bloccaggio delle ruote involontario durante la guida, il conducente può avere difficoltà a sterzare l'automobile.

## Corner Traction Control - CTC

Il CTC compensa la sottosterzata e aumenta l'accelerazione in curva, senza slittamento delle ruote interne, ad esempio quando si entra in autostrada da una rampa per raggiungere rapidamente la velocità del traffico.

## Controllo della stabilità per il traino\* - TSA<sup>1</sup>

Il controllo della stabilità per il traino (p. 323) ha il compito di stabilizzare l'automobile con un rimorchio collegato nelle situazioni in cui entrambi iniziano a oscillare. Per maggiori informazioni, vedere Guida con rimorchio\* (p. 317).



### NOTA

La funzione si disattiva se il conducente seleziona la modalità **Sport**.

## Relative informazioni

- Controllo della stabilità elettronico (ESC) - utilizzo (p. 199)
- Controllo della stabilità elettronico (ESC) - spie e messaggi (p. 200)

<sup>1</sup> Trailer Stability Assist compreso nell'installazione del gancio di traino originale Volvo.



## Controllo della stabilità elettronico (ESC) - utilizzo

### Selezione del livello - modalità Sport

Il sistema ESC è sempre inserito e non può essere disattivato.



Tuttavia, il conducente può selezionare la modalità **Sport** per una guida più dinamica.

La modalità **Sport** si seleziona nel menu MY CAR. Per la descrizione del menu,

vedere MY CAR (p. 121).

In modalità **Sport**, il sistema rileva se l'accelerazione, le sterzate e le svolte sono più dinamiche che durante la guida normale e consente uno sbandamento controllato del retrotreno. Quando lo sbandamento raggiunge un determinato livello, il sistema interviene e stabilizza l'automobile.

Il sistema ESC interviene e stabilizza l'automobile se il conducente, ad esempio, interrompe uno sbandamento controllato rilasciando il pedale dell'acceleratore.

La modalità **Sport** assicura la massima trazione anche in caso di bloccaggio delle ruote o guida su fondi morbidi, ad esempio sabbia o neve alta.



La modalità **Sport** è segnalata sul quadro strumenti da questa spia, che rimane accesa con luce fissa finché il conducente non deselecta la funzione o fino allo spegnimento del motore. Al successivo riavvio, il sistema ESC è di nuovo in modalità normale.





### Relative informazioni

- Controllo della stabilità elettronico (ESC) - generalità (p. 198)
- Controllo della stabilità elettronico (ESC) - spie e messaggi (p. 200)





### Controllo della stabilità elettronico (ESC) - spie e messaggi

Tabella

Simbolo	Messaggio	Funzione
	ESC Tempor. disattivato	La funzionalità del sistema ESC è temporaneamente ridotta a causa dell'elevata temperatura dei dischi dei freni. La funzione si riattiva automaticamente quando i freni si sono raffreddati.
	ESC Rich. assistenza	Il sistema ESC è fuori uso. <ul style="list-style-type: none"><li>• Arrestare l'auto in un posto sicuro, spegnere il motore e riavviarlo.</li><li>• Se il messaggio non scompare, rivolgersi a un riparatore. Si raccomanda un riparatore autorizzato Volvo.</li></ul>
 e 	"Messaggio"	Leggere il messaggio visualizzato nel quadro strumenti (p. 69).
	Luce fissa per 2 secondi.	Controllo del sistema all'avviamento del motore.



Simbolo	Messaggio	Funzione
	Luce lampeggiante.	Il sistema ESC è in intervento.
	Luce fissa.	La modalità <b>Sport</b> è attivata. <b>Nota</b> - In questa modalità, il sistema ESC non è disattivato ma ha una funzionalità ridotta.

#### Relative informazioni

- Controllo della stabilità elettronico (ESC) - generalità (p. 198)
- Controllo della stabilità elettronico (ESC) - utilizzo (p. 199)



## Indicazioni sui segnali stradali (RSI)\*

La funzione *Indicazioni sui segnali stradali (RSI – Road Sign Information)* aiuta il conducente a ricordare quali segnali stradali con limiti di velocità ha superato.

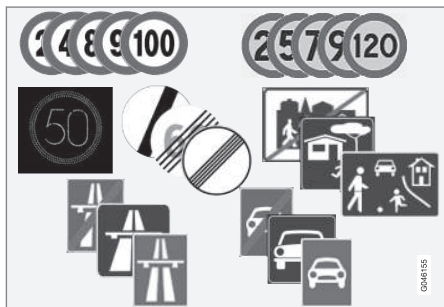

Esempi di segnali di velocità leggibili<sup>2</sup>.

La funzione RSI fornisce informazioni su limiti di velocità, inizio/fine di autostrada o superstrada, divieto di sorpasso ecc.

Qualora l'automobile superi sia un segnale di inizio/fine di un'autostrada o superstrada che un segnale con un limite di velocità, la funzione RSI opta per la spia del segnale con il limite di velocità.



## ATTENZIONE

Il sistema RSI non funziona in tutte le situazioni ed è progettato solo come ausilio alla guida.

La responsabilità di una guida sicura, nel rispetto delle leggi e del codice della strada vigenti, spetta sempre al conducente.

### Relative informazioni

- Indicazioni sui segnali stradali (RSI)\* - utilizzo (p. 202)
- Indicazioni sui segnali stradali (RSI)\* - limiti (p. 204)

## Indicazioni sui segnali stradali (RSI)\* - utilizzo

La funzione *Indicazioni sui segnali stradali (RSI – Road Sign Information)* aiuta il conducente a ricordare quali segnali stradali con limiti di velocità ha superato.

Utilizzo della funzione:

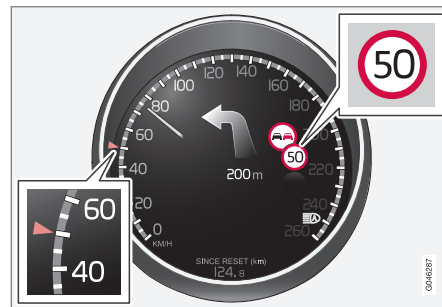

Informazioni sulla velocità rilevate<sup>3</sup>.

Quando la funzione RSI ha rilevato un segnale stradale con un limite di velocità, il quadro strumenti lo mostra sotto forma di simbolo.

<sup>2</sup> I segnali stradali visualizzati sul quadro strumenti dipendono dal mercato - le figure nelle presenti istruzioni mostrano solo alcuni esempi.

<sup>3</sup> I segnali stradali visualizzati sul quadro strumenti dipendono dal mercato - le figure nelle presenti istruzioni mostrano solo alcuni esempi.





Assieme al simbolo sul limite di velocità, nei casi previsti può essere visualizzato anche il segnale di divieto di sorpasso.

### Fine del limite o dell'autostrada

Quando la funzione RSI rileva un segnale relativo alla fine di un limite di velocità o altre informazioni sulla velocità (ad esempio fine dell'autostrada), il quadro strumenti visualizza il segnale stradale corrispondente per circa 10 secondi:

Questi segnali sono, ad esempio:

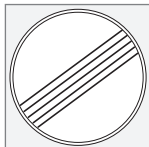

Fine di tutti i limiti.



Fine dell'autostrada.

Successivamente l'informazione sulla segnaletica stradale è nascosta fino al rilevamento della successiva insegna relativa alla velocità.

### Cartelli accessori

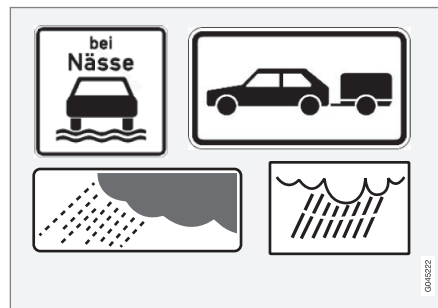

Esempi di cartelli accessori<sup>3</sup>.

A volte sono previsti più limiti di velocità per la stessa strada - in tal caso un cartello accessorio indica le condizioni in cui si applicano i diversi limiti. Potrebbe trattarsi di tratti particolarmente pericolosi, ad esempio in caso di pioggia e/o nebbia.

Il cartello accessorio relativo alla pioggia è mostrato solamente se sono attivati i tergicristalli.

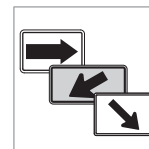

Su alcuni mercati, il limite di velocità in uno svincolo è indicata con un cartello supplementare contenente una freccia.

Il segnale di velocità relativo a questo tipo di cartello accessorio è visualizzato solamente se il conducente aziona un indicatore di direzione.

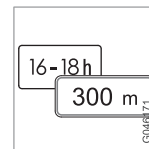

Alcuni limiti di velocità possono essere applicabili ad esempio dopo una determinata tratta oppure in alcune ore del giorno. Questa circostanza è segnalata al conducente tramite un'insegna supplementare sotto il segnale di velocità.

### Visualizzazione delle informazioni supplementari



<sup>3</sup> I segnali stradali visualizzati sul quadro strumenti dipendono dal mercato - le figure nelle presenti istruzioni mostrano solo alcuni esempi.



Un simbolo per l'insegna supplementare sotto forma di un riquadro vuoto sotto il segnale di velocità del quadro strumenti, sta ad indicare che RSI ha rilevato un cartello aggiuntivo con informazioni di completamento per il limite di velocità in questione.

## Impostazione in MY CAR

Il menu **MY CAR** presenta alcune opzioni relative alla funzione RSI, vedere MY CAR (p. 121).

## Indicazioni sui segnali stradali ON/OFF



È possibile disattivare la visualizzazione dei simboli della velocità sul quadro strumenti. La funzione può essere attivata/disattivata nel menu **MY CAR**. Per la descrizione del menu, vedere MY CAR (p. 121).

## Avvertimento di velocità



Il conducente può attivare un avvertimento che viene fornito qualora si superi il limite di velocità di 5 km/h (5 mph) o più. L'avvertimento è rappresentato dal lampeggio del simbolo del limite di velocità per tutto il tempo in cui detta velocità è superata. La funzione può essere attivata/disattivata nel menu **MY CAR**. Per la descrizione del menu, vedere MY CAR (p. 121).

## Relative informazioni

- Indicazioni sui segnali stradali (RSI)\* (p. 202)
- Indicazioni sui segnali stradali (RSI)\* - limiti (p. 204)
- MY CAR (p. 121)

## Indicazioni sui segnali stradali (RSI)\* - limiti

La funzione *Indicazioni sui segnali stradali (RSI – Road Sign Information)* aiuta il conducente a ricordare quali segnali stradali con limiti di velocità ha superato. La funzione presenta i seguenti limiti.

Il sensore telecamera della funzione RSI ha gli stessi limiti dell'occhio umano. Per maggiori informazioni sui limiti del sensore telecamera (p. 241).

La funzione RSI non rileva segnali che forniscono indicazioni sui limiti di velocità indirettamente, ad esempio segnali di località.

Alcuni esempi di elementi che possono interferire sulla funzione:

- Segnali sbiaditi
- Segnali collocati in curva
- Segnali piegati o danneggiati
- Segnali nascosti o non posizionati correttamente
- Segnali coperti anche solo parzialmente da brina, neve e/o sporcizia.

## Relative informazioni

- Indicazioni sui segnali stradali (RSI)\* (p. 202)
- Indicazioni sui segnali stradali (RSI)\* - utilizzo (p. 202)



## Regolatore elettronico della velocità\*

Il regolatore elettronico della velocità (CC – Cruise Control) aiuta il conducente a mantenere una velocità costante, per un'esperienza di guida più rilassante in autostrada e sulle strade extraurbane rettilinee con traffico regolare.

### Panoramica

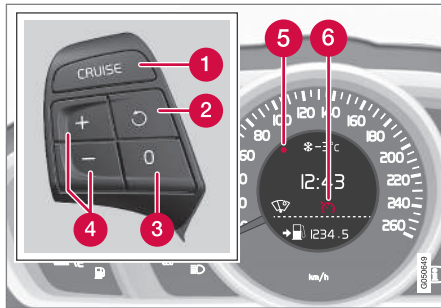

Tastierina al volante e quadro strumenti.

- 1 Regolatore elettronico della velocità - ON/OFF.
- 2 Si disattiva il modo di attesa e si ripristina la velocità memorizzata.
- 3 Modo di attesa
- 4 Attivazione e regolazione della velocità.

- 5 Velocità selezionata (GRIGIO = modo di attesa).
- 6 Regolatore elettronico della velocità attivo - spia BIANCA (GRIGIO = modo di attesa).

### ATTENZIONE

Occorre sempre prestare attenzione al traffico e intervenire quando il regolatore elettronico della velocità non mantiene una velocità e/o una distanza adeguate.

La responsabilità di una guida sicura spetta sempre al conducente.

### Relative informazioni

- Regolatore elettronico della velocità\* - regolazione della velocità (p. 205)
- Regolatore elettronico della velocità\* - disattivazione temporanea e modo di attesa (p. 206)
- Regolatore elettronico della velocità\* - ritornare alla velocità impostata (p. 207)
- Regolatore elettronico della velocità\* - disattivazione (p. 208)
- Cruise control adattivo - ACC\* (p. 208)

## Regolatore elettronico della velocità\* - regolazione della velocità



È possibile attivare, impostare e modificare la velocità memorizzata.

### Attivare e impostare la velocità

Per avviare il Regolatore elettronico della velocità:

- Premere il tasto al volante **CRUISE** (senza limitatore di velocità) o  (con limitatore di velocità).
- > La spia (6) del regolatore elettronico della velocità sul quadro strumenti si accende, indicando che il regolatore è nel modo di attesa.

Per inserire il regolatore elettronico della velocità:

- Alla velocità desiderata - premere il tasto al volante  o .
- > La velocità attuale viene memorizzata e il segno (5) sul quadro strumenti si accende in corrispondenza della velocità selezionata, mentre la spia (6) cambia colore da GRIGIO a BIANCO. L'automobile si porta sulla velocità memorizzata.





### NOTA

Il regolatore elettronico della velocità non può essere attivato a velocità inferiori a 30 km/h (20 mph).



## Modifica della velocità memorizzata

La velocità memorizzata si modifica premendo brevemente o a lungo il pulsante al volante  o .

Per regolare di 5 km/h (5 mph):

- Brevi pressioni - ogni pressione regola di 5 km/h (5 mph).

Per regolare di 1 km/h (1 mph):

- Tenere premuto il tasto e rilasciarlo alla velocità desiderata.

L'ultima impostazione rimane memorizzata.

Se si aumenta la velocità con il pedale dell'acceleratore prima di premere , viene memorizzata la velocità dell'automobile alla pressione del tasto.

Un aumento della velocità temporaneo con il pedale dell'acceleratore, ad esempio in caso di sorpasso, non modifica le impostazioni del regolatore elettronico della velocità - rilasciando il pedale, l'automobile si riporta sull'ultima velocità memorizzata.



### NOTA

Tenendo premuto uno dei pulsanti del regolatore elettronico della velocità per diversi minuti, il regolatore si blocca e si disattiva. Per riattivare il regolatore elettronico della velocità occorre fermare l'automobile e riaccendere il motore.

## Relative informazioni

- Regolatore elettronico della velocità\* (p. 205)

## Regolatore elettronico della velocità\* - disattivazione temporanea e modo di attesa

*È possibile disattivare temporaneamente la funzione e portarla nel modo di attesa.*

### Disattivazione temporanea - modo di attesa

Per disattivare temporaneamente il regolatore elettronico della velocità e portarlo nel modo di attesa:

- Premere il tasto al volante .
- > Il segno (5) e la spia (6) sul quadro strumenti cambiano colore da BIANCO a GRIGIO. Il regolatore elettronico della velocità è temporaneamente disattivato.

### Modo di attesa determinato dal conducente

Il regolatore si disattiva temporaneamente e si porta automaticamente nel modo di attesa se:

- si utilizza il freno di servizio
- si tiene premuto il pedale della frizione per più di 1 minuto<sup>4</sup>
- si porta la leva selettoria in posizione **N**
- il conducente mantiene una velocità superiore a quella memorizzata per più di 1 minuto.

<sup>4</sup> Il modo di attesa non si attiva se si disinserisce e seleziona una marcia superiore o inferiore.

\* Optional/accessorio; per maggiori informazioni, vedere Introduzione.



In questi casi, il conducente deve regolare la velocità manualmente.

Un temporaneo aumento della velocità con il pedale dell'acceleratore, ad esempio in caso di sorpasso, non modifica l'impostazione - rilasciando il pedale, l'automobile si riporta sull'ultima velocità memorizzata.

### Modo di attesa automatico

Il regolatore si disattiva temporaneamente e si porta nel modo di attesa se:

- le ruote perdono aderenza
- regime troppo basso/alto
- la velocità è scende al di sotto di 30 km/h (20 mph).

In questi casi, il conducente deve regolare la velocità manualmente.

### Relative informazioni

- Regolatore elettronico della velocità\* (p. 205)
- Regolatore elettronico della velocità\* - regolazione della velocità (p. 205)
- Regolatore elettronico della velocità\* - ritornare alla velocità impostata (p. 207)
- Regolatore elettronico della velocità\* - disattivazione (p. 208)

### Regolatore elettronico della velocità\* - ritornare alla velocità impostata

*Il regolatore elettronico della velocità (CC – Cruise Control) aiuta il conducente a mantenere una velocità costante.*

*Dopo disattivazione temporanea e modo di attesa (p. 206) è possibile ritornare alla velocità impostata.*

Per riattivare il regolatore elettronico della velocità dal modo di attesa:

- Premere il tasto al volante
- > Il segno (5) e la spia (6) sul quadro strumenti cambiano colore da GRIGIO a BIANCO. L'automobile si porta sull'ultima velocità memorizzata.

### NOTA

Ritornando alla velocità impostata con il pulsante , si può percepire un notevole aumento della velocità.

### Relative informazioni

- Regolatore elettronico della velocità\* (p. 205)
- Regolatore elettronico della velocità\* - regolazione della velocità (p. 205)
- Regolatore elettronico della velocità\* - disattivazione temporanea e modo di attesa (p. 206)

- Regolatore elettronico della velocità\* - disattivazione (p. 208)



### Regolatore elettronico della velocità\* - disattivazione

Qui è descritta la procedura di disattivazione.

Il regolatore elettronico della velocità si disattiva con il tasto al volante (1) o spegnendo il motore. La velocità impostata/memorizzata viene cancellata e non può essere ripristinata con il tasto

#### Relative informazioni

- Regolatore elettronico della velocità\* (p. 205)
- Regolatore elettronico della velocità\* - regolazione della velocità (p. 205)
- Regolatore elettronico della velocità\* - disattivazione temporanea e modo di attesa (p. 206)
- Regolatore elettronico della velocità\* - ritornare alla velocità impostata (p. 207)

### Cruise control adattivo - ACC\*

*Il regolatore elettronico della velocità adattivo (ACC - Adaptive Cruise Control) aiuta a mantenere una velocità costante e la distanza dal veicolo antistante preselezionata.*

Il Cruise control adattivo offre un'esperienza di guida più rilassante nei viaggi lunghi in autostrada e sulle strade extraurbane rettilinee con traffico regolare.

Il conducente imposta la velocità (p. 212) desiderata e la distanza (p. 213) dal veicolo antistante. Quando il sensore radar rileva un veicolo lento davanti all'automobile, adatta automaticamente la velocità. Quando la strada è libera, l'automobile ritorna alla velocità selezionata.

Se il regolatore elettronico della velocità adattivo è disattivato o nel modo di attesa (p. 214) e l'automobile si avvicina troppo al veicolo antistante, il conducente viene avvertito invece dalla funzione avvertimento distanza (p. 224).



### ATTENZIONE

Occorre sempre prestare attenzione al traffico e intervenire quando il regolatore elettronico della velocità adattivo comanda una velocità o una distanza inadeguata.

Il regolatore elettronico della velocità adattivo non è in grado di gestire tutte le situazioni di traffico, meteorologiche e della strada.

Leggere tutte le sezioni relative al Cruise control adattivo nel manuale Uso e manutenzione, affinché il conducente sia consapevole di tutte le limitazioni del sistema prima dell'utilizzo.

Il conducente deve sempre mantenere una distanza e una velocità adeguate, anche quando utilizza il regolatore elettronico della velocità adattivo.



### IMPORTANTE

La manutenzione dei componenti del regolatore elettronico della velocità adattivo deve essere effettuata presso un riparatore. Si raccomanda un riparatore autorizzato Volvo.

Per un certo periodo dopo l'assistenza, la funzione ACC può presentare una portata leggermente ridotta. Il sistema è tarato durante la guida e la piena funzionalità è ripristinata automaticamente.



### Cambio automatico

L'assistenza in coda (p. 216) del regolatore elettronico della velocità adattivo ha più funzioni nelle automobili con cambio automatico.

### Relative informazioni

- Regolatore elettronico della velocità adattivo\* - funzionamento (p. 209)
- Cruise control adattivo\* - panoramica (p. 212)
- Regolatore elettronico della velocità adattivo\* - regolazione della velocità (p. 212)
- Regolatore elettronico della velocità adattivo\* - impostare la distanza temporale (p. 213)
- Regolatore elettronico della velocità adattivo\* - disattivazione temporanea e modo di attesa (p. 214)
- Regolatore elettronico della velocità adattivo\* - sorpasso (p. 215)
- Regolatore elettronico della velocità adattivo\* - disattivazione (p. 215)
- Regolatore elettronico della velocità adattivo\* - assistenza in coda (p. 216)
- Regolatore elettronico della velocità adattivo\* - commutare la funzionalità del regolatore elettronico della velocità (p. 217)
- Sensore radar (p. 218)
- Sensore radar - limiti (p. 219)
- Regolatore elettronico della velocità adattivo\* - ricerca dei guasti e interventi (p. 221)

- Regolatore elettronico della velocità adattivo\* - spie e messaggi (p. 222)

### Regolatore elettronico della velocità adattivo\* - funzionamento

*Consiste di un Cruise control ordinario e di un dispositivo di mantenimento della distanza di sicurezza che operano in sinergia.*



## 07 Supporto al conducente



### Panoramica del funzionamento

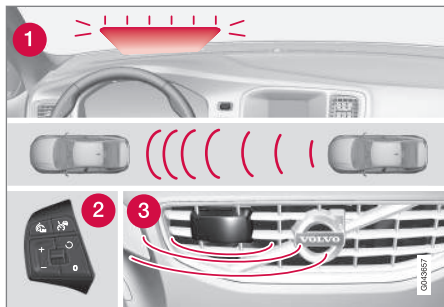

Generalità sul funzionamento<sup>5</sup>.

- 1 Spia di allarme - frenata del conducente necessaria
- 2 Pulsantiera al volante (p. 212)
- 3 Sensore radar (p. 218)



### ATTENZIONE

Il regolatore elettronico della velocità adattivo non previene le collisioni. Il conducente deve intervenire se il sistema non rileva un veicolo antistante.

Il regolatore elettronico della velocità adattivo non frena per pedoni, animali e veicoli di piccole dimensioni quali biciclette e motocicli. Inoltre, non frena in caso di rimorchi/semirimorchi bassi, veicoli che procedono in direzione opposta, lenti o fermi né oggetti.

Non utilizzare il regolatore elettronico della velocità adattivo, ad esempio, in caso di guida urbana o traffico intenso, agli incroci, su strade sdruciolevoli, bagnate o fangose, in presenza di pioggia intensa o neve, in condizioni di scarsa visibilità, nelle strade tortuose o sulle rampe.

La distanza dal veicolo antistante (p. 213) è misurata principalmente da un sensore radar (p. 218). Il regolatore controlla la velocità accelerando e frenando. Quando il regolatore elettronico della velocità adattivo inserisce i freni, è del tutto normale che generino un leggero rumore.



### ATTENZIONE

Il pedale del freno si muove, quando il regolatore elettronico della velocità adattivo frena. Non tenere il piede sotto il pedale del freno. Pericolo di schiacciamento.

Il Regolatore elettronico della velocità adattivo cerca di seguire il veicolo antistante nella propria corsia alla distanza temporale (p. 213) impostata dal conducente. Se il sensore radar non rileva veicoli antistanti, l'automobile procede alla velocità impostata e memorizzata dal conducente. Lo stesso accade se la velocità del veicolo antistante è superiore a quella memorizzata.

Il regolatore elettronico della velocità adattivo cerca di regolare la velocità gradualmente. Il conducente deve intervenire in situazioni di guida che richiedono frenate rapide. Questo può verificarsi in caso di notevoli differenze di velocità o di una frenata brusca del veicolo che precede. In seguito ai limiti del sensore radar (p. 219), l'automobile può essere frenata in modo inaspettato o non essere frenata affatto.

Il regolatore elettronico della velocità adattivo può essere attivato per seguire un altro veicolo a velocità da 30 km/h<sup>6</sup> (20 mph) fino a 200 km/h (125 mph). Se la velocità scende al

<sup>5</sup> NOTA! La figura è schematica - i dettagli possono variare a seconda del modello di automobile.

<sup>6</sup> Nelle automobili con cambio automatico, Assistenza in coda (p. 216) può gestire l'intervallo 0-200 km/h (0-125 mph).





di sotto di 30 km/h (20 mph) o il regime del motore diventa troppo basso, il regolatore si porta nel modo di attesa (p. 214) e la frenata automatica si interrompe, quindi il conducente deve intervenire per mantenere la distanza di sicurezza dal veicolo antistante.

### Spia di allarme - frenata del conducente necessaria

La capacità frenante del regolatore elettronico della velocità adattivo è superiore al 40% circa di quella dell'automobile.

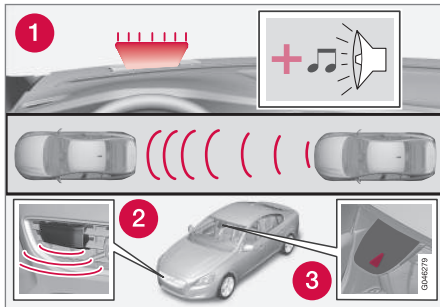

1. Spia di allarme e segnale acustico dell'indicatore di collisione<sup>7</sup>.

Se occorre frenare con più forza di quella applicata dal regolatore elettronico della velocità adattivo e il conducente non frena, si attivano la spia di allarme e il segnale acustico dell'indicatore di collisione (p. 234) per avver-

tire il conducente che deve intervenire immediatamente.

### NOTA

La spia di allarme può essere poco visibile in caso di forte luce solare o se si indossano occhiali da sole.

### ATTENZIONE

Il regolatore elettronico della velocità adattivo segnala solo i veicoli rilevati dal proprio gruppo radar. Pertanto, l'avvertimento potrebbe essere fornito in ritardo oppure non essere fornito affatto. Non attendere l'avvertimento. Frenare ogni volta che si ritiene necessario.

### Pendenze ripide e/o carico pesante

Il regolatore elettronico della velocità adattivo è utile soprattutto sulle strade pianeggianti. Il regolatore può avere difficoltà a mantenere la distanza corretta dal veicolo antistante in caso di guida su pendenze ripide, con carico pesante o rimorchio. Prestare la massima attenzione e tenersi pronti a frenare all'occorrenza.

### Relative informazioni

- Cruise control adattivo - ACC\* (p. 208)
- Regolatore elettronico della velocità adattivo\* - disattivazione (p. 215)

- Regolatore elettronico della velocità adattivo\* - sorpasso (p. 215)

<sup>7</sup> NOTA! L'illustrazione è schematica - i dettagli possono variare a seconda del modello d'auto.



## Cruise control adattivo\* - panoramica

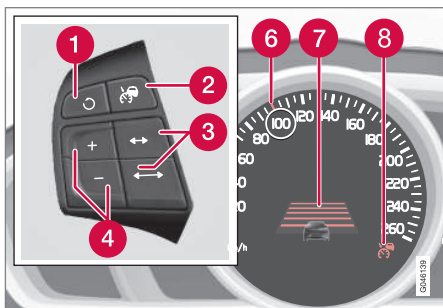

- 1 Si disattiva il modo di attesa e si ripristina la velocità memorizzata.
- 2 Regolatore elettronico della velocità - ON/OFF o modo di attesa.
- 3 Distanza temporale - Aumento/riduzione.
- 4 Attivazione e regolazione della velocità.
- 5 (Non utilizzato)
- 6 Spia verde per la velocità memorizzata (BIANCO = modo di attesa).
- 7 Distanza temporale
- 8 L'ACC è attivo se la spia è VERDE (BIANCA = modo di attesa).

## Relative informazioni

- Cruise control adattivo - ACC\* (p. 208)
- Regolatore elettronico della velocità adattivo\* - funzionamento (p. 209)
- Regolatore elettronico della velocità adattivo\* - spie e messaggi (p. 222)

## Regolatore elettronico della velocità adattivo\* - regolazione della velocità

### Per avviare l'ACC:

- Premere il tasto al volante - sul quadro strumenti (8) si accende una spia BIANCA dello stesso tipo, a indicazione che il regolatore elettronico della velocità adattivo è nel modo di attesa (p. 214).

### Per attivare l'ACC:

- Alla velocità desiderata - premere il tasto al volante o .
- > Viene memorizzata la velocità attuale, il quadro strumenti visualizza una "lente di ingrandimento" (6) intorno alla velocità memorizzata per qualche secondo e la spia BIANCA diventa VERDE.



Quando questa spia BIANCA diventa VERDE, l'ACC è attivato e l'automobile mantiene la velocità memorizzata.

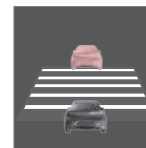



Solo quando la spia visualizza l'immagine di un altro veicolo, l'ACC regola la **distanza** dal veicolo anti-stante.



Allo stesso tempo viene definito un intervallo di velocità:

- la velocità superiore con marcatura VERDE corrisponde alla velocità predefinita
- la velocità inferiore corrisponde a quella del veicolo antistante.

### Modifica della velocità memorizzata

La velocità memorizzata si modifica premendo brevemente o a lungo il pulsante al volante  o .

Per regolare di +/- 5 km/h (+/- 5 mph):

- Brevi pressioni - ogni pressione regola di +/- 5 km/h (+/- 5 mph).

Per regolare di +/- 1 km/h (+/- 1 mph):

- Tenere premuto il tasto e rilasciarlo alla velocità desiderata.

L'ultima impostazione rimane memorizzata.

Se si aumenta la velocità con il pedale dell'acceleratore prima di premere , viene memorizzata la velocità dell'automobile alla pressione del tasto.

Un temporaneo aumento della velocità con il pedale dell'acceleratore, ad esempio in caso di sorpasso, non modifica l'impostazione -

rilasciando il pedale, l'automobile si riporta sull'ultima velocità memorizzata.

### NOTA

Tenendo premuto uno dei pulsanti del regolatore elettronico della velocità adattivo per diversi minuti, il regolatore si blocca e si disattiva. Per riattivarlo occorre fermare l'automobile e riaccendere il motore.

In alcune situazioni, il regolatore non può essere riattivato e il quadro strumenti (p. 222) visualizza **Cruise Control adattivo non disp..**

### Relative informazioni

- Cruise control adattivo - ACC\* (p. 208)
- Cruise control adattivo\* - panoramica (p. 212)
- Regolatore elettronico della velocità adattivo\* - funzionamento (p. 209)

### Regolatore elettronico della velocità adattivo\* - impostare la distanza temporale

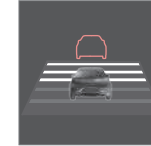

È possibile selezionare diverse distanze temporali dal veicolo antistante, che vengono visualizzate sul quadro strumenti con 1-5 linee orizzontali; più linee sono visualizzate maggiore è la distanza temporale. 1 linea corrisponde a circa 1 secondo, 5 linee a circa 3 secondi dal veicolo antistante.

Per impostare/modificare la distanza temporale:

- Aumentare o ridurre con i tasti al volante .

A bassa velocità, quando le distanze si riducono, il regolatore elettronico della velocità adattivo aumenta leggermente la distanza temporale.

Per seguire il veicolo che precede con una guida morbida e confortevole, il regolatore elettronico della velocità adattivo consente una notevole variazione della distanza temporale in alcune condizioni.

Ricordare che una distanza temporale breve riduce il tempo di reazione e intervento del conducente in caso di imprevisti durante la guida.



## 07 Supporto al conducente



La stessa spia è visualizzata quando è attivato l'Avvertimento distanza (p. 224).

### **NOTA**

Mantenere sempre la distanza temporale consentita dal codice della strada.

Se il regolatore elettronico della velocità adattivo non reagisce all'attivazione, è possibile che la distanza temporale dal veicolo antistante impedisca l'aumento della velocità.

Più la velocità aumenta, maggiore diventa la distanza in metri a parità di distanza temporale.

Per maggiori informazioni sulla gestione della velocità (p. 212).

### **Relative informazioni**

- Cruise control adattivo - ACC\* (p. 208)
- Cruise control adattivo\* - panoramica (p. 212)
- Regolatore elettronico della velocità adattivo\* - funzionamento (p. 209)
- Regolatore elettronico della velocità adattivo\* - disattivazione (p. 215)

### **Regolatore elettronico della velocità adattivo\* - disattivazione temporanea e modo di attesa**

*Il regolatore elettronico della velocità adattivo può essere disattivato temporaneamente e portato nel modo di attesa.*

#### **Disattivazione temporanea/modo di attesa**

Per disattivare temporaneamente il regolatore elettronico della velocità adattivo e portarlo nel modo di attesa:

- Premere il tasto al volante 



Questa spia e la spia della velocità memorizzata passano da VERDE a BIANCO.

#### **Modo di attesa determinato dal conducente**

Il regolatore elettronico della velocità adattivo si disattiva temporaneamente e si porta automaticamente nel modo di attesa se:

- si utilizza il freno di servizio
- si tiene premuto il pedale della frizione per più di 1 minuto<sup>8</sup>
- si porta la leva selettiva in posizione **N** (cambio automatico)
- il conducente mantiene una velocità superiore a quella memorizzata per più di 1 minuto.

In questi casi, il conducente deve regolare la velocità manualmente.

Un temporaneo aumento della velocità con il pedale dell'acceleratore, ad esempio in caso di sorpasso, non modifica l'impostazione - rilasciando il pedale, l'automobile si riporta sull'ultima velocità memorizzata.

#### **Modo di attesa automatico**

Il regolatore elettronico della velocità adattivo dipende da altri sistemi, ad esempio Sistema di stabilità ESC (p. 198). Se uno di questi sistemi smette di funzionare, il regolatore elettronico della velocità adattivo si disattiva automaticamente.

In caso di disattivazione automatica, si attiva un segnale acustico e il quadro strumenti visualizza il messaggio **Cruise Control adattivo disattivato**. Il conducente deve prendere il controllo e regolare la velocità in base al veicolo antistante.

Una disattivazione automatica può essere dovuta a:

- apertura della portiera del conducente
- sgancio della cintura del conducente
- regime troppo basso/alto
- la velocità è scesa al di sotto di 30 km/h<sup>9</sup> (20 mph)
- le ruote perdono aderenza

<sup>8</sup> Il modo di attesa non si attiva se si disinserisce e seleziona una marcia superiore o inferiore.

<sup>9</sup> Non vale per le automobili con assistenza in coda, in cui il sistema funziona fino a veicolo fermo.



- temperatura dei freni alta
- sensore radar coperto ad esempio da neve o pioggia intensa (le onde radar sono bloccate).

### Ritornare alla velocità impostata

Il regolatore adattivo nel modo di attesa si riattiva premendo una volta il tasto al volante  - viene ripristinata l'ultima velocità memorizzata.

#### **NOTA**

Ritornando alla velocità impostata con il pulsante , si può percepire un notevole aumento della velocità.

### Relative informazioni

- Cruise control adattivo - ACC\* (p. 208)
- Cruise control adattivo\* - panoramica (p. 212)
- Regolatore elettronico della velocità\* (p. 205)

### Regolatore elettronico della velocità adattivo\* - sorpasso

Quando l'automobile segue un veicolo e il conducente aziona l'indicatore di direzione<sup>10</sup> per segnalare che intende effettuare un sorpasso, il regolatore elettronico della velocità adattivo interviene in suo aiuto accelerando brevemente l'automobile rispetto al veicolo antistante.

La funzione è attiva a velocità superiori a 70 km/h (43 mph).



#### **ATTENZIONE**

Ricordare che questa funzione si può attivare in diverse situazioni, non soltanto in caso di sorpasso, ad esempio quando si aziona l'indicatore di direzione per segnalare un cambio di corsia o l'imbocco di uno svincolo. In queste situazioni, l'automobile accelera brevemente.

### Relative informazioni

- Cruise control adattivo - ACC\* (p. 208)
- Cruise control adattivo\* - panoramica (p. 212)
- Regolatore elettronico della velocità adattivo\* - funzionamento (p. 209)

### Regolatore elettronico della velocità adattivo\* - disattivazione

Una breve pressione del tasto al volante  porta il regolatore elettronico della velocità adattivo nel modo di attesa (p. 214). Premendo di nuovo brevemente il pulsante, il regolatore elettronico della velocità si disattiva. La velocità impostata/memorizzata viene cancellata e non può essere ripristinata con il pulsante .

### Relative informazioni

- Cruise control adattivo - ACC\* (p. 208)
- Regolatore elettronico della velocità adattivo\* - funzionamento (p. 209)
- Regolatore elettronico della velocità adattivo\* - spie e messaggi (p. 222)

<sup>10</sup> Solo se si utilizza l'indicatore di direzione sinistro o destro nelle automobili con guida rispettivamente a sinistra o destra.



## Regolatore elettronico della velocità adattivo\* - assistenza in coda

L'assistenza in coda estende il funzionamento del regolatore elettronico della velocità adattivo anche a velocità inferiori a 30 km/h (20 mph).

Nelle automobili con cambio automatico, il regolatore elettronico della velocità adattivo è dotato della funzione Assistenza in coda ("Queue Assist").

L'Assistenza in coda presenta le seguenti funzioni:

- Maggiore intervallo di velocità - anche sotto 30 km/h (20 mph) e veicolo fermo
- Cambio di target
- Disinserimento della frenata automatica a veicolo fermo
- Inserimento automatico del freno di stazionamento.

La velocità minima programmabile per il regolatore elettronico della velocità adattivo è 30 km/h (20 mph). Anche se il regolatore riesce a seguire un altro veicolo finché non si ferma, una velocità inferiore a 30 km/h (20 mph) **non** potrà essere selezionata/memorizzata.

## Maggiore intervallo di velocità

### **i** NOTA

Per attivare il regolatore elettronico della velocità adattivo, il conducente deve chiudere la portiera e allacciare la cintura di sicurezza.

Se l'automobile è dotata di cambio automatico, con il regolatore elettronico della velocità adattivo è possibile seguire un veicolo a una velocità di 0-200 km/h (0-125 mph).

### **i** NOTA

Affinché il regolatore elettronico della velocità adattivo si attivi a velocità inferiori a 30 km/h (20 mph), il veicolo antistante deve procedere a una distanza adeguata.

Se l'automobile si ferma in coda o al semaforo, la guida riprende automaticamente in caso di sosta breve (inferiore a circa 3 secondi). Se trascorre più tempo prima che il veicolo antistante si metta in movimento, il regolatore elettronico della velocità adattivo si porta nel modo di attesa con funzione di frenata automatica. In tal caso, il conducente deve riattivarlo come segue:

- Premere il tasto al volante .
- o
- Premere il pedale dell'acceleratore.

- > Il regolatore elettronico della velocità adattivo riprende quindi a seguire il veicolo antistante.

### **i** NOTA

La funzione dell'Assistenza in coda può mantenere ferma l'automobile per max 4 minuti; successivamente è applicato il freno di stazionamento e il regolatore elettronico della velocità adattivo si disattiva.

- Per riattivare il regolatore è necessario disinserire il freno di stazionamento.

## Cambio di target

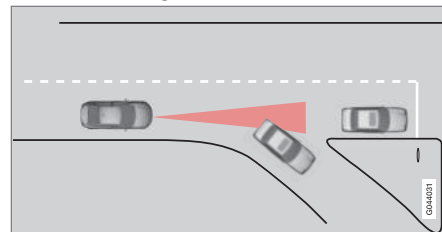

Se il veicolo target antistante sterza improvvisamente potrebbe esserci un veicolo fermo poco più avanti.

Quando il regolatore adattivo segue un altro veicolo a velocità **inferiori** a 30 km/h (20 mph) e cambia target per seguire un veicolo fermo, il regolatore adattivo frena per non scontrarsi con il veicolo fermo.

**ATTENZIONE**

Quando il regolatore adattivo segue un altro veicolo a velocità **superiori** a 30 km/h (20 mph) e cambia target per seguire un veicolo fermo, il regolatore ignora il veicolo fermo e seleziona la velocità memorizzata.

- Il conducente deve intervenire e frenare.

**Modo di attesa automatico per cambio di target**

Il regolatore adattivo si disattiva e si porta nel modo di attesa:

- se la velocità è inferiore a 5 km/h (5 mph) e il regolatore elettronico della velocità adattivo non riconosce se il target è un veicolo fermo o un altro oggetto, ad esempio un rallentatore di velocità.
- se la velocità è inferiore a 5 km/h (5 mph) e il veicolo antistante svolta, quindi il regolatore elettronico della velocità adattivo non ha più un target da seguire.

**Interruzione della frenata automatica a veicolo fermo**

In alcune situazioni, l'assistenza in coda interrompe la frenata automatica ad automobile ferma. I freni si disinseriscono e l'automobile può mettersi in movimento - il conducente deve quindi intervenire e frenare.

L'assistenza in coda disinserisce il freno di servizio e porta il regolatore elettronico della

velocità adattivo nel modo di attesa nelle seguenti situazioni:

- il conducente preme il pedale del freno
- si inserisce il freno di stazionamento
- si porta la leva selettoria in posizione **P, N** o **R**
- il conducente porta il regolatore elettronico della velocità adattivo nel modo di attesa.

**Inserimento automatico del freno di stazionamento**

In alcune situazioni, l'assistenza in coda inserisce il freno di stazionamento per mantenere ferma l'automobile.

Questo avviene se:

- il conducente apre la portiera o si toglie la cintura di sicurezza
- la funzione ESC passa dalla posizione **Normal** a **Sport**
- L'Assistenza in coda ha mantenuto ferma l'automobile per più di 4 minuti
- si spegne il motore
- i freni si surriscaldano.

**Relative informazioni**

- Cruise control adattivo - ACC\* (p. 208)
- Cruise control adattivo\* - panoramica (p. 212)
- Regolatore elettronico della velocità adattivo\* - funzionamento (p. 209)

**Regolatore elettronico della velocità adattivo\* - commutare la funzionalità del regolatore elettronico della velocità****Commutazione da ACC a CC**

Sul quadro strumenti appare la spia del regolatore elettronico della velocità attivo:

CC Cruise Control	ACC Adaptive Cruise Control
Regolatore elettronico della velocità	Regolatore elettronico della velocità adattivo

Premendo il pulsante una volta si può disattivare la sezione adattiva (distanza temporale) del regolatore elettronico della velocità. In queste condizioni l'automobile si limita a procedere alla velocità impostata/memorizzata.

- Effettuare una **lunga** pressione sul pulsante al volante ; la spia del quadro strumenti passa da a .
- > A questo punto è attivato il regolatore elettronico della velocità standard (p. 205) CC (Cruise Control).



### **ATTENZIONE**

L'automobile non frena più automaticamente dopo il passaggio dal regolatore elettronico della velocità adattivo a quello standard, si limita a tenere la velocità impostata.

### **Commutazione da CC ad ACC**

Disattivare il regolatore elettronico della velocità premendo 1-2 volte  come indicato nelle istruzioni di disattivazione (p. 215).

All'accensione seguente del sistema, sarà attivato il Cruise control adattivo.

### **Relative informazioni**

- Cruise control adattivo - ACC\* (p. 208)
- Cruise control adattivo\* - panoramica (p. 212)
- Regolatore elettronico della velocità adattivo\* - funzionamento (p. 209)

### **Sensore radar**

*Il compito del sensore radar è rilevare automobili o veicoli di grandi dimensioni che procedono nello stesso senso di marcia e nella stessa corsia.*

Il sensore radar è utilizzato dalle seguenti funzioni:

- Avvertimento distanza\*
- Regolatore elettronico della velocità adattivo\*
- Allarme di collisione imminente con freno automatico e rilevamento di ciclisti e pedoni\*



### **IMPORTANTE**

In caso di danni visibili alla griglia dell'automobile o qualora si sospettino danni al sensore radar:

- Rivolgersi a un riparatore. Si raccomanda un riparatore autorizzato Volvo.

La funzione potrebbe essere esclusa in modo totale o parziale, oppure presentare anomalie, qualora la griglia, il sensore radar o la relativa mensola siano danneggiati o staccati.

Modifiche non autorizzate del sensore radar possono renderlo inutilizzabile ai sensi delle leggi vigenti.

### **Relative informazioni**

- Sensore radar - limiti (p. 219)
- Cruise control adattivo - ACC\* (p. 208)
- Avvertimento collisione\* (p. 234)
- Avvertimento distanza\* (p. 224)





### Sensore radar - limiti

Il sensore radar (p. 218) presenta alcuni limiti, dovuti fra l'altro al campo visivo ridotto.

La capacità del regolatore elettronico della velocità adattivo di rilevare un veicolo antistante si riduce drasticamente se:

- la velocità del veicolo antistante è molto diversa da quella dell'automobile
- il sensore radar è coperto, ad esempio a causa di forte pioggia, neve o altri oggetti.

#### NOTA

Tenere pulita la superficie davanti al sensore radar, vedere la voce "Manutenzione" (p. 238).

### Campo visivo

Il sensore radar ha un campo visivo limitato. In alcune situazioni, il regolatore potrebbe rilevare i veicoli in ritardo oppure non rilevarli affatto.

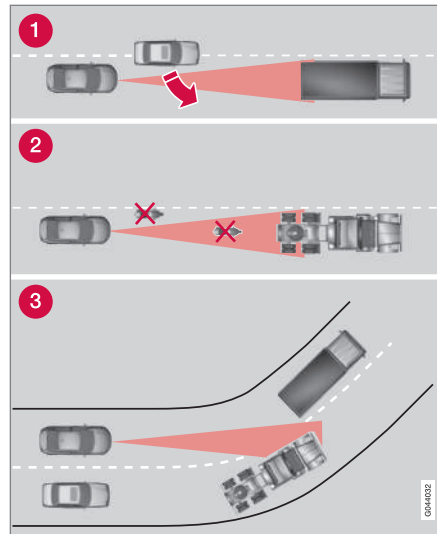

Campo visivo di ACC.

- 1 Talvolta, il sensore radar potrebbe rilevare in ritardo i veicoli vicini, ad esempio un veicolo che si inserisce fra l'automobile e il veicolo che precede.
- 2 Il sensore potrebbe non rilevare i veicoli di piccole dimensioni, ad esempio motocicli, o altri veicoli che non procedono al centro della corsia.
- 3 In curva il sensore radar potrebbe rilevare il veicolo sbagliato oppure perdere di vista un veicolo rilevato.

#### ATTENZIONE

Occorre sempre prestare attenzione al traffico e intervenire quando il regolatore elettronico della velocità adattivo comanda una velocità o una distanza inadeguata.

Il regolatore elettronico della velocità adattivo non è in grado di gestire tutte le situazioni di traffico, meteorologiche e della strada.

Leggere tutte le sezioni relative al Cruise control adattivo nel manuale Uso e manutenzione, affinché il conducente sia consapevole di tutte le limitazioni del sistema prima dell'utilizzo.

Il conducente deve sempre mantenere una distanza e una velocità adeguate, anche quando utilizza il regolatore elettronico della velocità adattivo.

#### ATTENZIONE

Non è consentito montare accessori o altri oggetti, ad esempio luci supplementari, davanti alla griglia.



### **ATTENZIONE**

Il regolatore elettronico della velocità adattivo non previene le collisioni. Il conducente deve intervenire se il sistema non rileva un veicolo antistante.

Il regolatore elettronico della velocità adattivo non frena per pedoni, animali e veicoli di piccole dimensioni quali biciclette e motocicli. Inoltre, non frena per veicoli che procedono in direzione opposta, lenti o fermi né oggetti.

Non utilizzare il regolatore elettronico della velocità adattivo, ad esempio, in caso di guida urbana o traffico intenso, agli incroci, su strade sdrucciolevoli, bagnate o fangose, in presenza di pioggia intensa o neve, in condizioni di scarsa visibilità, nelle strade tortuose o sulle rampe.

### **Relative informazioni**

- Cruise control adattivo - ACC\* (p. 208)
- Avvertimento collisione\* (p. 234)
- Avvertimento distanza\* (p. 224)



### Regolatore elettronico della velocità adattivo\* - ricerca dei guasti e interventi

Se il quadro strumenti visualizza il messaggio **Radar bloccato Vedere manuale**, il sensore

radar (p. 218) del regolatore elettronico della velocità adattivo non è in grado di rilevare gli altri veicoli antistanti.

Questo messaggio indica che anche le funzioni Avviso distanza (p. 224) e Indicatore di

collisione con freno automatico (p. 234) sono disattivate.

La seguente tabella riporta esempi di possibili cause della visualizzazione del messaggio e gli interventi consigliati:

Causa	Intervento
La superficie del radar nella griglia è sporca o coperta da ghiaccio o neve.	Pulire la superficie del radar nella griglia rimuovendo sporcizia, ghiaccio e neve.
Pioggia e neve intense possono bloccare i segnali radar.	Nessun intervento. In presenza di temporali, il radar potrebbe non funzionare.
Acqua o neve presenti sulla strada vengono proiettate bloccando i segnali radar.	Nessun intervento. In caso di strada molto bagnata o innevata, il radar potrebbe non funzionare.
La superficie del radar è pulita ma il messaggio persiste.	Attendere. Possono essere necessari alcuni minuti affinché il radar rilevi di non essere più bloccato.

### Relative informazioni

- Cruise control adattivo\* - panoramica (p. 212)
- Regolatore elettronico della velocità adattivo\* - funzionamento (p. 209)
- Regolatore elettronico della velocità adattivo\* - spie e messaggi (p. 222)







## 07 Supporto al conducente

### Regolatore elettronico della velocità adattivo\* - spie e messaggi

A volte il Cruise control adattivo può visualizzare un simbolo e/o un messaggio di testo.

Ecco alcuni esempi; attenere alle raccomandazioni di volta in volta fornite:

Simbolo	Messaggio	Funzione
	Spia VERDE	L'automobile mantiene la velocità memorizzata.
	Spia BIANCA	Il regolatore elettronico della velocità adattivo è nel modo di attesa.
		Regolatore elettronico della velocità standard selezionato manualmente.
	<b>Imp. ESC Normale per attivare Cruise</b>	Il regolatore elettronico della velocità adattivo non può essere attivato finché non si porta il Sistema di stabilità (ESC) (p. 198) in modalità normale.
	<b>Cruise Control adattivo disattivato</b>	Il regolatore elettronico della velocità adattivo si è disattivato - il conducente deve regolare la velocità manualmente.
	<b>Cruise Control adattivo non disp.</b>	Il regolatore elettronico della velocità adattivo non può essere attivato. Questo può essere dovuto fra l'altro a quanto segue: <ul style="list-style-type: none"> <li>• temperatura dei freni alta</li> <li>• copertura del sensore radar a causa di condensa, neve o pioggia.</li> </ul>
	<b>Radar bloccato Vedere manuale</b>	Il regolatore elettronico della velocità adattivo è temporaneamente fuori uso. <ul style="list-style-type: none"> <li>• Il sensore radar è coperto, ad esempio a causa di forte pioggia o neve, e non può rilevare gli altri veicoli.</li> </ul> Il conducente può passare (p. 217) al regolatore elettronico della velocità standard - un messaggio indica le opzioni possibili. Per maggiori informazioni sui limiti del sensore radar (p. 219).



Simbolo	Messaggio	Funzione
	<b>Cruise Control adatt. Rich. assistenza</b>	<p>Il regolatore elettronico della velocità adattivo è fuori uso.</p> <ul style="list-style-type: none"> <li>Rivolgersi a un riparatore. Si raccomanda un riparatore autorizzato Volvo.</li> </ul>
	<b>Premere freno per mantenere veicolo + allarme acustico<sup>A</sup></b>	<p>L'automobile rimane ferma e il regolatore rilascia il freno di servizio per consentire l'inserimento del freno di stazionamento, ma un'anomalia al freno di stazionamento provoca il movimento immediato dell'automobile.</p> <ul style="list-style-type: none"> <li>Il conducente deve frenare manualmente. Il messaggio non scompare e l'allarme acustico si disattiva solo quando il conducente preme il pedale del freno o dell'acceleratore.</li> </ul>
	<b>Sotto 30 km/h Veic. davanti rich.<sup>A</sup></b>	Viene visualizzato quando si cerca di attivare il regolatore elettronico della velocità adattivo a velocità inferiori a 30 km/h (20 mph) in assenza di un veicolo antistante nel raggio di attivazione.

<sup>A</sup> Solo con Assistenza in coda.

### Relative informazioni

- Cruise control adattivo - ACC\* (p. 208)
- Cruise control adattivo\* - panoramica (p. 212)
- Regolatore elettronico della velocità adattivo\* - funzionamento (p. 209)

## Avvertimento distanza\*

L'avviso distanza ((Distance Alert)) è una funzione che comunica al conducente se la distanza temporale dal veicolo antistante risulta insufficiente.

L'Avvertimento distanza è attivato a velocità superiori a 30 km/h (20 mph) e reagisce solo ai veicoli che procedono nello stesso senso di marcia davanti all'automobile. Non vengono fornite informazioni sulla distanza in merito a veicoli che procedono nel senso di marcia opposto, lentamente o sono fermi.

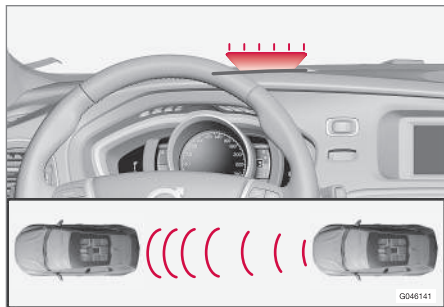

Spia di allarme arancione<sup>11</sup>.

Una spia di allarme arancione nel parabrezza è accesa con luce fissa se la distanza dal veicolo antistante è inferiore alla distanza temporale impostata.

## NOTA

L'Avvertimento distanza è disattivato quando è attivo il Regolatore elettronico della velocità adattivo.

## ATTENZIONE

L'avvertimento distanza reagisce solo se la distanza dal veicolo antistante è inferiore al valore impostato - non modifica la velocità dell'automobile.

## Gestione

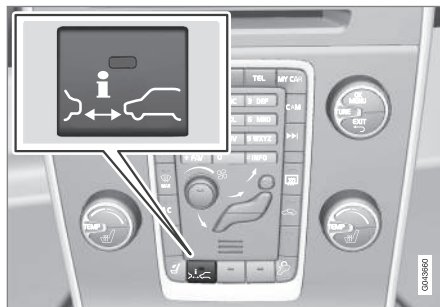

Premere il pulsante nel quadro centrale per attivare o disattivare la funzione. Se la funzione è attiva, la spia sul pulsante è accesa.

In alcuni casi, l'equipaggiamento scelto non consente di aggiungere un pulsante nel quadro centrale e la funzione deve essere gestita

dal menu **MY CAR** (p. 121) - selezionare la funzione **Avviso distanza** nel menu.

## Impostare la distanza temporale

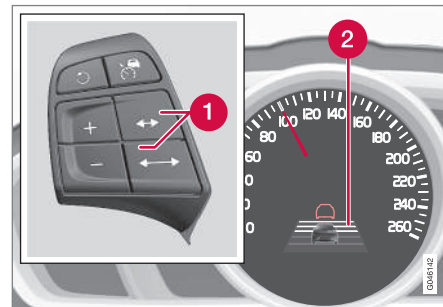

Comando e spia per la distanza temporale.

- 1 Distanza temporale - Aumento/riduzione.
- 2 Distanza temporale - On.

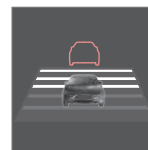

È possibile selezionare diverse distanze temporali dal veicolo antistante, che vengono visualizzate sul quadro strumenti con 1-5 linee orizzontali; più linee sono visualizzate maggiore è la distanza temporale. 1 linea corrisponde a circa 1 secondo, 5 linee a circa 3 secondi dal veicolo antistante.

<sup>11</sup> NOTA! L'illustrazione è schematica - i dettagli possono variare a seconda del modello d'auto.



La stessa spia è visualizzata quando è attivato il Regolatore elettronico della velocità adattivo (p. 209).

#### **i** NOTA

Più la velocità aumenta, maggiore diventa la distanza in metri a parità di distanza temporale.

La distanza temporale impostata viene utilizzata anche dal regolatore elettronico della velocità adattivo (p. 209).

Mantenere sempre la distanza temporale consentita dal codice della strada.

#### **Relative informazioni**

- Avvertimento distanza\* - limiti (p. 225)
- Avvertimento distanza\* - spie e messaggi (p. 226)

#### **Avvertimento distanza\* - limiti**

La funzione, che utilizza lo stesso sensore radar di Regolatore elettronico della velocità adattivo (p. 208) e Indicatore di collisione con freno automatico (p. 234), presenta alcuni limiti.

#### **i** NOTA

La spia di allarme nel parabrezza potrebbe non essere visibile in caso di forte luce solare, riflessi o forti variazioni di luminosità oppure se si indossano occhiali da sole.

Il maltempo o le strade tortuose possono ridurre la capacità del sensore radar di rilevare i veicoli che precedono.

La capacità di rilevamento può essere influenzata anche dalle dimensioni dei veicoli, ad esempio le motociclette. In questi casi, la spia di allarme potrebbe accendersi a una distanza inferiore a quella impostata o non accendersi affatto.

A velocità molto elevate, la spia potrebbe accendersi a una distanza inferiore a quella impostata anche a causa dei limiti di portata del sensore.

Per maggiori informazioni sui limiti del sensore radar, vedere Sensore radar - limiti (p. 219) e (p. 239).

#### **Relative informazioni**

- Avvertimento distanza\* (p. 224)
- Avvertimento distanza\* - spie e messaggi (p. 226)





## 07 Supporto al conducente

### Avvertimento distanza\* - spie e messaggi

funzionalità è ridotta a seguito dei limiti del sistema.

La funzione usa alcune spie e messaggi che possono apparire sul quadro strumenti se la

Spia <sup>A</sup>	Messaggio	Funzione
	<b>Radar bloccato</b> Vedere manuale	Avvertimento distanza temporaneamente fuori uso. Il sensore radar è coperto, ad esempio a causa di forte pioggia o neve, e non può rilevare gli altri veicoli. Per maggiori informazioni sui limiti del sensore radar (p. 219).
	<b>Allarme di collisione</b> Rich. assistenza	Avvertimento distanza e Indicatore di collisione con freno automatico sono completamente o parzialmente fuori uso. Se il messaggio non scompare, rivolgersi a un riparatore. Si raccomanda un riparatore autorizzato Volvo.

<sup>A</sup> Le spie sono schematiche - possono variare a seconda del mercato e del modello di automobile.

### Relative informazioni

- Avvertimento distanza\* (p. 224)
- Avvertimento distanza\* - limiti (p. 225)





## City Safety™

City Safety™ è una funzione che assiste il conducente aiutandolo a evitare possibili collisioni, ad esempio, durante la guida in coda, che comporta il rischio di collisione in seguito alle variazioni della situazione del traffico davanti al veicolo e a possibili distrazioni.

La funzione City Safety™, attiva a velocità inferiori a 50 km/h (30 mph), assiste il conducente frenando automaticamente l'automobile in caso di collisione imminente con il veicolo antistante, se il conducente non frena e/o sterza tempestivamente.

City Safety™ si attiva nelle situazioni in cui rileva che il conducente avrebbe dovuto iniziare a frenare da tempo, quindi non può assisterlo in tutte le circostanze.

City Safety™ è progettato per attivarsi il più tardi possibile per evitare interventi inutili.

City Safety™ non deve essere utilizzato per modificare lo stile di guida del conducente. Se il conducente si affida totalmente a City Safety™ e non si preoccupa di frenare, prima o poi la collisione sarà inevitabile.

Generalmente, il conducente o i passeggeri notano l'intervento di City Safety™ solo in caso di collisione imminente.

Se l'automobile è dotata anche di indicatore di collisione con freno automatico (p. 234)\*, i due sistemi interagiscono.



## IMPORTANTE

La manutenzione e la sostituzione dei componenti della funzione City Safety™ devono essere effettuate presso un riparatore. Si raccomanda un riparatore autorizzato Volvo.



## ATTENZIONE

City Safety™ non si attiva in tutte le situazioni di guida, traffico, meteorologiche e della strada.

City Safety™ non rileva veicoli che procedono in un senso di marcia diverso da quello della propria automobile, veicoli di piccole dimensioni come motocicli né persone e animali.

City Safety™ può evitare una collisione se la differenza di velocità è inferiore a 15 km/h (9 mph). Se la differenza di velocità è maggiore, può solo attenuare la collisione. Per ottenere la massima forza frenante, il conducente deve premere il pedale del freno.

Non attendere mai l'intervento di City Safety™. Il conducente deve sempre mantenere una distanza e una velocità adeguate.

## Relative informazioni

- City Safety™ - limiti (p. 229)
- City Safety™ - funzionamento (p. 228)
- City Safety™ - utilizzo (p. 228)

- City Safety™ - sensore laser (p. 231)
- City Safety™ - spie e messaggi (p. 233)



### City Safety™ - funzionamento

City Safety rileva il traffico davanti all'automobile mediante un sensore laser montato sul bordo superiore del parabrezza. In caso di rischio di collisione imminente, City Safety frena automaticamente l'automobile in modo piuttosto brusco.

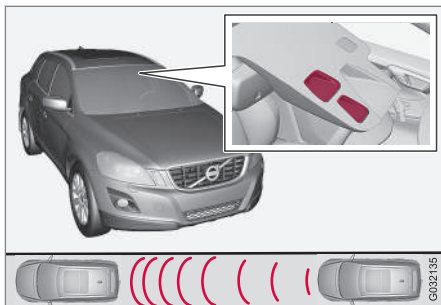

Finestre di trasmissione e ricezione del sensore laser<sup>12</sup>.

Se la differenza di velocità rispetto al veicolo antistante è di 4-15 km/h (3-9 mph), City Safety è in grado di evitare la collisione.

City Safety comanda una frenata rapida e decisa, che in genere arresta l'automobile a pochi centimetri dal veicolo antistante. Per la maggior parte dei conducenti, questo comportamento anomalo viene percepito con apprensione.

Se la differenza di velocità fra i veicoli è superiore a 15 km/h (9 mph), City Safety non è in grado di evitare la collisione autonomamente, bensì il conducente deve premere il pedale del freno per applicare la forza di frenata massima. In tal modo, la collisione può essere evitata anche se la differenza di velocità è superiore a 15 km/h (9 mph).

Quando la funzione si attiva e frena l'automobile, il quadro strumenti visualizza un messaggio testuale indicante che la funzione è attiva o è stata attiva.

#### **NOTA**

Quando City Safety™ frena, si accendono le luci di arresto.

### Relative informazioni

- City Safety™ - limiti (p. 229)
- City Safety™ (p. 227)
- City Safety™ - utilizzo (p. 228)
- City Safety™ - sensore laser (p. 231)
- City Safety™ - spie e messaggi (p. 233)

### City Safety™ - utilizzo

City Safety™ è una funzione che assiste il conducente aiutandolo a evitare possibili collisioni, ad esempio, durante la guida in coda, che comporta il rischio di collisione in seguito alle variazioni della situazione del traffico davanti al veicolo e a possibili distrazioni.

### Accensione e spegnimento

#### **NOTA**

La funzione City Safety™ si attiva automaticamente all'accensione del motore.

In alcune situazioni può essere utile disattivare City Safety™, ad esempio se frasche di alberi possono urtare il cofano e/o il parabrezza.

City Safety™ si gestisce nel menu **MY CAR** (p. 121), e dopo l'accensione del motore è possibile disattivare la funzione come segue:

- Accedere a **MY CAR** e selezionare **Sistema di supporto alla guida**, quindi selezionare l'opzione **OFF** per **City Safety**.

Alla successiva accensione del motore, la funzione si riattiva anche se il sistema era disattivato allo spegnimento.

<sup>12</sup> NOTA! L'illustrazione è schematica - i dettagli possono variare a seconda del modello d'auto.

**ATTENZIONE**

Il sensore laser invia raggi laser anche se City Safety™ è stato disattivato manualmente.

**Relative informazioni**

- City Safety™ (p. 227)
- City Safety™ - limiti (p. 229)
- City Safety™ - funzionamento (p. 228)
- City Safety™ - sensore laser (p. 231)
- City Safety™ - spie e messaggi (p. 233)
- MY CAR (p. 121)

**City Safety™ - limiti**

*Il sensore di City Safety è progettato per rilevare automobili e altri veicoli grandi davanti all'automobile, sia di giorno che di notte.*

*Tuttavia, la funzione presenta alcuni limiti.*

Il sensore presenta alcuni limiti, quindi City Safety funziona peggio - o non funziona affatto - in caso di forti neviccate o pioggia, nebbia fitta oppure folate di neve o polvere. La funzione può essere disturbata anche da condensa, sporcizia, ghiaccio o neve sul parabrezza.

La funzione è limitata da oggetti sospesi, ad esempio bandierine indicanti carichi sporgenti, o accessori quali luci supplementari e barre anteriori che superano l'altezza del cofano.

Il raggio laser emesso dal sensore di City Safety misura in che modo viene riflessa la luce. Il sensore non rileva gli oggetti a bassa riflessione. In genere, la parte posteriore dei veicoli riflette la luce a sufficienza grazie alla presenza della targa e dei riflettori dei fari.

Su fondi stradali scivolosi, la distanza di frenata aumenta, quindi si può ridurre la capacità di City Safety di evitare la collisione. In queste condizioni, i sistemi ABS<sup>13</sup> ed ESC<sup>14</sup> garantiscono la massima forza di frenata senza ridurre la stabilità.

City Safety è temporaneamente disattivata durante la guida in retromarcia.

City Safety non si attiva alle basse velocità inferiori a 4 km/h (3 mph), quindi il sistema non interviene quando ci si avvicina molto lentamente al veicolo antistante, ad esempio durante il parcheggio.

Il sistema dà sempre la priorità ai comandi del conducente, quindi City Safety non interviene se il conducente sterza o accelera in modo deciso, anche se la collisione è inevitabile.

Se City Safety ha evitato una collisione con un oggetto fermo, l'automobile rimane ferma per max 1,5 secondi. Se l'automobile viene frenata perché si è avvicinata a un veicolo antistante in movimento, mantiene la stessa velocità del veicolo antistante.

Quando City Safety arresta un'automobile con cambio manuale, il motore si spegne a meno che il conducente, nel frattempo, non abbia premuto il pedale della frizione.

<sup>13</sup> (Anti-lock Braking System) - Impianto frenante antibloccaggio.

<sup>14</sup> (Electronic Stability Control) - Sistema di stabilità.



# 07 Supporto al conducente



## **NOTA**

- Mantenere pulita la superficie del parabrezza davanti al sensore laser rimuovendo ghiaccio, neve e sporczia (vedere la figura per la posizione del sensore (p. 228)).
- Non incollare o montare alcun oggetto sul parabrezza davanti al sensore laser.
- Rimuovere ghiaccio e neve dal cofano: non devono avere uno spessore superiore a 5 cm.

### **Ricerca dei guasti e interventi**

Se il quadro strumenti visualizza il messaggio **Sensori parabr. bloccati Vedere manuale**, il sensore laser è coperto e non può rilevare gli altri veicoli davanti all'automobile, quindi City Safety non funziona.

Poiché il messaggio **Sensori parabr. bloccati Vedere manuale** non viene visualizzato in tutte le situazioni in cui il sensore laser è coperto, il conducente deve prestare attenzione a mantenere puliti il parabrezza e, in particolare, l'area davanti al sensore laser.

La seguente tabella riporta le possibili cause della visualizzazione del messaggio e gli interventi consigliati.

<b>Causa</b>	<b>Intervento</b>
La superficie del parabrezza davanti al sensore laser è sporca o coperta da ghiaccio o neve.	Pulire la superficie del parabrezza davanti al sensore rimuovendo sporczia, ghiaccio e neve.
Il campo visivo del sensore laser è coperto.	Rimuovere l'oggetto che causa la copertura.

## **IMPORTANTE**

Se il parabrezza presenta crepe, graffi o scheggiature di circa 0,5 x 3,0 mm (o più grandi) davanti a una delle due "finestre" del sensore laser, rivolgersi a un riparatore per la sostituzione del parabrezza (vedere la figura per la posizione del sensore (p. 228)). Si raccomanda un riparatore autorizzato Volvo.

Il mancato intervento può ridurre le prestazioni di City Safety™.

Per non rischiare una funzionalità ridotta, difettosa o mancante di City Safety™, vale anche quanto segue:

- Volvo raccomanda di **non** riparare crepe, graffi o colpi di pietra nell'area davanti al sensore laser; in questi casi è opportuno sostituire il parabrezza al completo.
- Prima di sostituire il parabrezza, rivolgersi a un riparatore autorizzato Volvo per accertarsi di ordinare e installare il parabrezza corretto.
- In caso di sostituzione, montare tergi-cristalli dello stesso tipo o approvati da Volvo.

### **Relative informazioni**

- City Safety™ (p. 227)
- City Safety™ - funzionamento (p. 228)
- City Safety™ - utilizzo (p. 228)



### City Safety™ - sensore laser

La funzione City Safety™ comprende un sensore laser (per la posizione del sensore, vedere figura (p. 228)). Rivolgersi a un riparatore qualificato per eventuali guasti o interventi di assistenza al sensore laser. Si raccomanda un riparatore autorizzato Volvo. Per l'utilizzo del sensore laser è assolutamente necessario attenersi alle istruzioni fornite.

Le due etichette riportate di seguito si riferiscono al sensore laser:

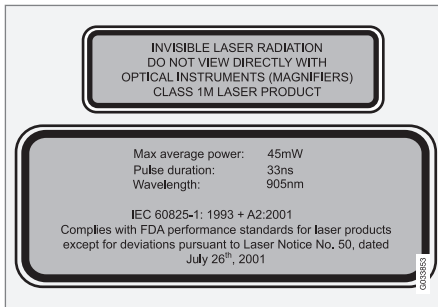

L'etichetta superiore in figura riporta la classificazione del raggio laser:

- Raggio laser - Non guardare il raggio laser con strumenti ottici - Prodotto laser nella classe 1M.

L'etichetta inferiore in figura riporta i dati fisici del raggio laser:

- CEI 60825-1:1993 + A2:2001. Conforme ai requisiti di prestazioni FDA (Food and Drug Administration) relativi ai prodotti laser, a eccezione delle divergenze illustrate nell'Avvertenza Laser n° 50 del 26 luglio 2001.

### Dati sulle radiazioni del sensore laser

Nella seguente tabella sono riportati i dati fisici del sensore laser.

Energia di impulso max	2,64 $\mu$ J
Potenza media in uscita max	45 mW
Lunghezza di impulso	33 ns
Divergenza (orizzontale x verticale)	28° x 12°



### ATTENZIONE

Il mancato rispetto delle istruzioni comporta il rischio di lesioni agli occhi!

- Non guardare mai all'interno del sensore laser (emette raggi laser invisibili) a meno di 100 mm con strumenti ottici quali lenti di ingrandimento, microscopi, obiettivi o simili.
- Test, riparazione, rimozione, regolazione e/o sostituzione di componenti del sensore laser devono essere effettuati esclusivamente da un riparatore qualificato. Si raccomanda un riparatore autorizzato Volvo.
- Per evitare l'esposizione a raggi dannosi, non eseguire regolazioni o interventi di manutenzione diversi da quelli specificati nei presenti istruzioni.
- Il riparatore deve attenersi alle istruzioni specifiche per le officine relative al sensore laser.
- Non rimuovere il sensore laser (lenti comprese). Un sensore laser rimosso rientra nella classe laser 3B ai sensi della norma CEI 60825-1, cioè non è sicuro per la vista e comporta il rischio di lesioni agli occhi.
- Scollegare sempre il contatto del sensore laser prima di rimuovere il sensore dal parabrezza.



- Installare sempre il sensore laser sul parabrezza prima di collegare il contatto del sensore.
- Il sensore laser invia raggi laser quando la chiave telecomando è in posizione II (p. 85), anche a motore spento.

### Relative informazioni

- City Safety™ (p. 227)
- City Safety™ - limiti (p. 229)
- City Safety™ - funzionamento (p. 228)
- City Safety™ - utilizzo (p. 228)
- City Safety™ - spie e messaggi (p. 233)





### City Safety™ - spie e messaggi

Quando City Safety™ (p. 227) frena automaticamente, si possono accendere una o più

spie del quadro strumenti in combinazione a un messaggio. Il messaggio può essere can-

cellato premendo brevemente il pulsante **OK** sulla leva degli indicatori di direzione.

Simbolo	Messaggio	Funzione/Intervento
	<b>Frenata automatica con City Safety</b>	City Safety™ sta frenando o ha eseguito una frenata automatica.
	<b>Sensori parabr. bloccati Vedere manuale</b>	Il sensore laser è temporaneamente fuori uso perché coperto da un corpo estraneo. <ul style="list-style-type: none"> <li>• Rimuovere l'oggetto che copre il sensore e/o pulire il parabrezza davanti al sensore. Per maggiori informazioni sui limiti del sensore laser (p. 229).</li> </ul>
	<b>City Safety Rich. assistenza</b>	La funzione City Safety™ è fuori uso. <ul style="list-style-type: none"> <li>• Se il messaggio non scompare, rivolgersi a un riparatore. Si raccomanda un riparatore autorizzato Volvo.</li> </ul>

#### Relative informazioni

- City Safety™ (p. 227)
- City Safety™ - limiti (p. 229)
- City Safety™ - funzionamento (p. 228)
- City Safety™ - utilizzo (p. 228)
- City Safety™ - sensore laser (p. 231)



## Avvertimento collisione\*

La funzione "indicatore di collisione con freno automatico e rilevamento di ciclisti e pedoni" è progettata per assistere il conducente in caso di rischio di collisione con un pedone, un ciclista o un veicolo antistante fermo o che procede nello stesso senso di marcia.

La funzione "indicatore di collisione con freno automatico e rilevamento di ciclisti e pedoni" si attiva nelle situazioni in cui rileva che il conducente avrebbe dovuto iniziare a frenare da tempo, quindi non può assisterlo in tutte le circostanze.

La funzione "indicatore di collisione con freno automatico e rilevamento di ciclisti e pedoni" è progettata per attivarsi il più tardi possibile ed evitare interventi inutili.

La funzione "indicatore di collisione con freno automatico e rilevamento di ciclisti e pedoni" può evitare una collisione o ridurre la velocità.

La funzione "indicatore di collisione con freno automatico e rilevamento di ciclisti e pedoni" non deve essere utilizzata per modificare lo stile di guida del conducente. Se il conducente si affida totalmente all'indicatore di collisione con freno automatico e non si preoccupa di frenare, prima o poi la collisione sarà inevitabile.

## Due livelli di sistema

A seconda dell'equipaggiamento dell'automobile, esistono due versioni della funzione "indicatore di collisione con freno automatico e rilevamento di ciclisti e pedoni":

### Livello 1

Il conducente è avvertito<sup>15</sup> di ostacoli imminenti solamente mediante segnali visivi e acustici. Non si ha alcuna frenata automatica e il conducente deve frenare manualmente.

### Livello 2

Il conducente è avvertito di ostacoli imminenti mediante segnali visivi e acustici. Se il conducente non interviene in tempi ragionevoli, l'automobile frena automaticamente.



## IMPORTANTE

La manutenzione dei componenti della funzione "indicatore di collisione con freno automatico e rilevamento di ciclisti e pedoni" deve essere effettuata presso un riparatore. Si raccomanda un riparatore autorizzato Volvo.

## Relative informazioni

- Indicatore di collisione\* - funzionamento (p. 235)
- Indicatore di collisione\* - rilevamento pedoni (p. 237)

- Indicatore di collisione\* - rilevamento ciclisti (p. 236)
- Allarme di collisione imminente\* - gestione (p. 238)
- Indicatore di collisione\* - limiti (p. 240)
- Allarme di collisione imminente\* - limitazioni del sensore-telecamera (p. 241)
- Indicatore di collisione\* - spie e messaggi (p. 243)

<sup>15</sup> Nessun avvertimento per i ciclisti al "Livello 1".





## Indicatore di collisione\* - funzionamento

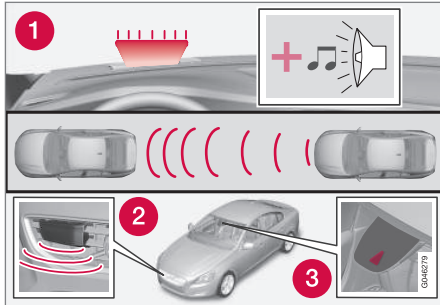

Generalità sul funzionamento<sup>16</sup>.

- 1 Segnale acustico/visivo di avvertimento per rischio di collisione.
- 2 Sensore radar<sup>17</sup>
- 3 Sensore telecamera

L'indicatore di collisione con freno automatico effettua tre operazioni nel seguente ordine:

1. **Allarme di collisione imminente**
2. **Ausilio alla frenata<sup>17</sup>**
3. **Frenata automatica<sup>17</sup>**

Indicatore di collisione e City Safety™ (p. 227) sono complementari.

### 1 - Indicatore di collisione

Innanzitutto, l'indicatore di collisione avverte il conducente di una collisione imminente.

L'indicatore di collisione è in grado di rilevare pedoni, ciclisti o veicoli antistanti fermi o che procedono nello stesso senso di marcia.

In caso di rischio di collisione con un pedone, un ciclista o un veicolo, viene richiamata l'attenzione del conducente con una spia di allarme rossa lampeggiante (1) e un segnale acustico.

### 2 - Ausilio alla frenata<sup>17</sup>

Se il rischio di collisione aumenta dopo l'avvertimento, si attiva l'ausilio alla frenata.

L'impianto frenante si prepara a una frenata brusca inserendo i freni leggermente. In tal caso si può percepire un leggero strappo.

Se il pedale del freno viene premuto rapidamente, il freno si inserisce completamente.

L'ausilio alla frenata amplifica la frenata del conducente anche se il sistema stima che la frenata non è sufficiente ad evitare una collisione.

### 3 - Frenata automatica<sup>17</sup>

Per ultima si attiva la funzione freno automatico.

Se in questa fase il conducente non è ancora intervenuto e sussiste il rischio di collisione imminente, la funzione freno automatico si inserisce anche se il conducente non preme il pedale del freno. In tal caso, l'automobile viene frenata completamente per attenuare la collisione o parzialmente se è sufficiente per evitare la collisione. In caso di ciclisti, l'avvertimento e la frenata completa possono avvenire con molto ritardo o contemporaneamente.

<sup>16</sup> NOTA! L'illustrazione è schematica - i dettagli possono variare a seconda del modello d'auto.

<sup>17</sup> Solo con il Livello 2.



## **ATTENZIONE**

L'indicatore di collisione non si attiva in tutte le situazioni di guida, traffico, meteorologiche e della strada. L'indicatore di collisione non rileva veicoli o ciclisti che procedono in un senso di marcia diverso da quello dell'automobile né animali.

L'avvertimento si attiva solo in caso di elevato rischio di collisione. La presente sezione "Funzione" e la sezione "Limitazioni" riportano i limiti che il conducente deve conoscere prima di utilizzare l'indicatore di collisione con freno automatico.

Gli avvertimenti e gli interventi dei freni per pedoni e ciclisti sono disattivati a velocità superiori a 80 km/h (50 mph).

Le funzioni di avvertimento e frenata per rilevamento di pedoni e ciclisti non funzionano al buio o in galleria, nemmeno in presenza di illuminazione stradale.

La funzione freno automatico può evitare una collisione o ridurre la velocità. Per ottenere la massima forza frenante, il conducente deve sempre premere il pedale del freno, anche quando si attiva il freno automatico.

Non attendere l'indicazione di collisione. Il conducente deve sempre mantenere una distanza e una velocità adeguate, anche quando utilizza l'indicatore di collisione con freno automatico.

### **Relative informazioni**

- Avvertimento collisione\* (p. 234)

## **Indicatore di collisione\* - rilevamento ciclisti**

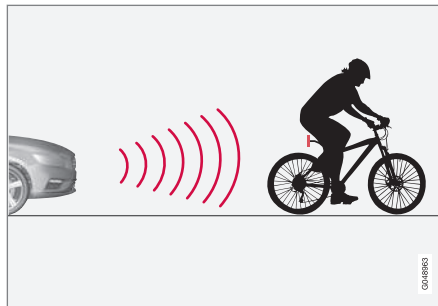

*La funzione rileva i ciclisti solamente da dietro e se procedono nello stesso senso di marcia.*

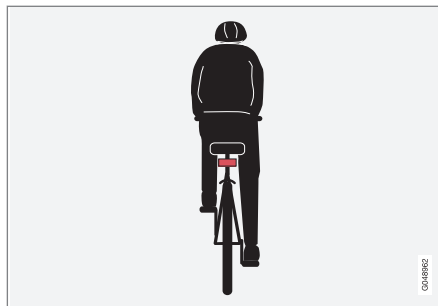

*Esempio ideale di una figura che il sistema interpreta come un ciclista: con il profilo di corpo e bicicletta chiaramente rilevabile da dietro e sulla linea centrale dell'automobile.*

Per le massime prestazioni del sistema è necessario che la funzione che identifica i ciclisti rilevi il profilo di corpo e bicicletta nel modo più chiaro possibile. Il sistema deve quindi identificare bicicletta, testa, braccia, spalle, gambe e le parti superiore e inferiore del corpo nonché normali movimenti umani.

Se una parte rilevante del corpo o della bicicletta non è visibile alla telecamera, il sistema non è in grado di rilevare il ciclista.

- Affinché la funzione rilevi un ciclista, questo deve essere adulto ed essere seduto su una bicicletta "da adulti".
- La bicicletta deve essere dotata di un catarifrangente rosso rivolto all'indietro



ben visibile e approvato<sup>18</sup>, montato a un'altezza di almeno 70 cm.

- La funzione rileva i ciclisti solamente da dietro e se procedono nello stesso senso di marcia, non rileva i ciclisti in posizione diagonale o laterale.
- I ciclisti che procedono sul bordo sinistro o destro rispetto al prolungamento delle linee laterali immaginarie dell'automobile potrebbero essere rilevati in ritardo oppure non essere rilevati affatto.
- La funzione ha una capacità ridotta di rilevamento dei ciclisti al tramonto e all'alba, proprio come l'occhio umano.
- La funzione non è in grado di rilevare i ciclisti durante la guida notturna o in galleria, anche in presenza di illuminazione stradale.
- Per un rilevamento ottimale dei ciclisti deve essere attivata la funzione City Safety™, vedere City Safety™ (p. 227).



### ATTENZIONE

L'indicatore di collisione con freno automatico e rilevamento ciclisti è un ausilio.

Non è in grado di rilevare:

- tutti i ciclisti in ogni situazione e non rileva i ciclisti parzialmente coperti.
- i ciclisti con indumenti larghi che nascondono il profilo del corpo o che provengono da un lato.
- i ciclisti sprovvisti di catarifrangente rosso rivolto all'indietro.
- i ciclisti che trasportano oggetti di grosse dimensioni.

Il conducente deve sempre guidare in modo responsabile e mantenere una distanza di sicurezza adeguata in base alla velocità.

### Relative informazioni

- Avvertimento collisione\* (p. 234)

### Indicatore di collisione\* - rilevamento pedoni

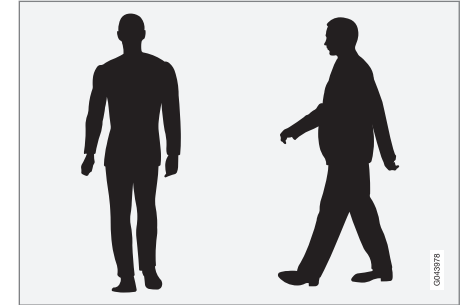

*Esempi ideali di oggetti interpretati dal sistema come pedoni con profilo del corpo riconoscibile.*

Per le massime prestazioni del sistema è necessario che la funzione che identifica i pedoni rilevi il profilo del corpo nel modo più chiaro possibile. Il sistema deve quindi identificare testa, braccia, spalle, gambe e le parti superiore e inferiore del corpo nonché normali movimenti umani.

Se una parte rilevante del corpo non è visibile alla telecamera, il sistema non è in grado di rilevare il pedone.

<sup>18</sup> Il catarifrangente deve soddisfare le raccomandazioni e i requisiti del codice della strada vigente.



## 07 Supporto al conducente



- Per essere rilevabile, un pedone deve essere interamente visibile e alto almeno 80 cm.
- Il sensore telecamera ha una capacità ridotta di rilevamento dei pedoni al tramonto e all'alba, proprio come l'occhio umano.
- Il sensore telecamera non è in grado di rilevare i pedoni durante la guida notturna o in galleria, anche in presenza di illuminazione stradale.

### ATTENZIONE

La funzione "indicatore di collisione con freno automatico e rilevamento di ciclisti e pedoni" è un ausilio. La funzione non è in grado di rilevare tutti i pedoni in ogni situazione e non rileva, ad esempio:

- i pedoni parzialmente coperti, le persone con indumenti larghi che nascondono il profilo del corpo né i pedoni di altezza inferiore a 80 cm.
- i pedoni che trasportano oggetti ingombranti.

Il conducente deve sempre guidare in modo responsabile e mantenere una distanza di sicurezza adeguata in base alla velocità.

### Relative informazioni

- Avvertimento collisione\* (p. 234)

### Allarme di collisione imminente\* - gestione

#### Attivare e disattivare i segnali di avvertimento

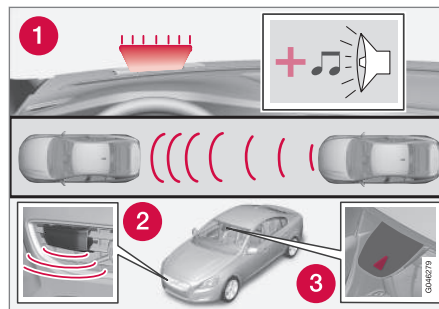

1. Segnale acustico/visivo di avvertimento per rischio di collisione<sup>19</sup>.

È possibile selezionare l'attivazione o la disattivazione dei segnali di avvertimento acustici e visivi dell'allarme di collisione imminente.

Quando si riaccende il motore si ripristina l'ultima impostazione selezionata.

### NOTA

Le funzioni di ausilio alla frenata e freno automatico sono sempre inserite e non possono essere disattivate.

Le impostazioni per l'indicatore di collisione si effettuano dallo schermo nel quadro centrale e dal menu **MY CAR**, vedere (p. 121).

#### Segnali acustici e visivi

Quando i segnali acustici e visivi dell'indicatore di collisione sono attivati, la spia di allarme (n° [1] nella figura precedente) viene testata a ogni accensione del motore tramite una breve accensione dei singoli punti di luce.

Dopo l'accensione del motore è possibile disattivare i segnali acustici e visivi:

- Selezionare **Avviso collisione** in **Sistema di supporto alla guida** nel menu **MY CAR** (p. 121), e deselezionare la relativa funzione.

#### Segnale acustico

Dopo l'accensione del motore è possibile attivare/disattivare il segnale acustico separatamente:

- Selezionare **Avviso acustico** in **Avviso collisione** nel menu **MY CAR** (p. 121), quindi selezionare ON o OFF.

In seguito, il sistema fornisce l'indicazione di collisione solo per mezzo di una spia.

#### Impostare la distanza di segnalazione

La distanza di segnalazione determina a quale distanza si attivano la spia e il segnale acustico.

<sup>19</sup> La figura è schematica. Il modello e i dettagli potrebbero variare.



- Selezionare **Distanza avviso in Avviso collisione** nel menu **MY CAR** (p. 121), quindi selezionare **Lungo**, **Normale** o **Breve**.

La distanza di segnalazione determina la sensibilità del sistema. Se la distanza di segnalazione è **Lungo**, l'avvertimento sarà anticipato. Iniziare impostando **Lungo** e, se vengono forniti troppi avvertimenti, che in alcune situazioni potrebbero essere fastidiosi, passare alla distanza di segnalazione **Normale**.

Utilizzare la distanza di segnalazione **Breve** solo in casi eccezionali, ad esempio durante la guida dinamica.

### **i** NOTA

Quando si utilizza il regolatore elettronico della velocità adattivo, la spia di allarme e il segnale acustico vengono utilizzati dal regolatore anche se l'Indicatore di collisione è disattivato.

L'Indicatore di collisione avverte il conducente in caso di rischio di collisione, ma la funzione non può ridurre il tempo di reazione del conducente.

Affinché l'indicatore di collisione sia efficiente, l'avvertimento distanza (p. 224) deve sempre essere impostato sulla distanza temporale 4-5.

### **i** NOTA

Anche se la distanza di segnalazione è impostata su **Lungo**, in alcune situazioni, ad esempio in caso di grandi variazioni di velocità o frenata brusca del veicolo che precede, gli avvertimenti possono essere forniti in ritardo.

### **!** ATTENZIONE

Nessun sistema automatico può garantire una funzionalità corretta al 100% in tutte le situazioni. Non provare mai l'indicatore di collisione con freno automatico avvicinandosi a persone o veicoli. Si potrebbero provocare danni o lesioni gravi, anche mortali.

### Controllare le impostazioni

Le impostazioni attuali possono essere controllate sullo schermo del quadro centrale e nel menu (p. 121) **MY CAR**.

### Manutenzione

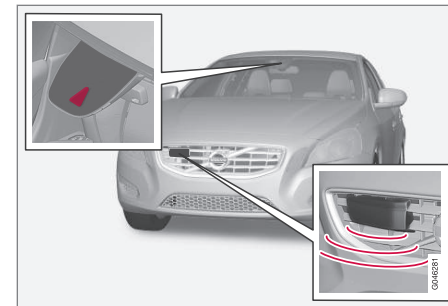

Sensore telecamera e radar<sup>20</sup>.

Affinché i sensori funzionino correttamente, occorre pulirli regolarmente con acqua e shampoo per auto, rimuovendo sporcizia, ghiaccio e neve.

### **i** NOTA

Sporcizia, ghiaccio e neve possono pregiudicare la funzionalità dei sensori e impedire la misurazione.

### Relative informazioni

- Avvertimento collisione\* (p. 234)

<sup>20</sup> NOTA! L'illustrazione è schematica - i dettagli possono variare a seconda del modello d'auto.



## Indicatore di collisione\* - limiti

La funzione presenta alcuni limiti, ad esempio è attiva solo a partire da 4 km/h (3 mph).

Il segnale visivo di avvertimento dell'indicatore di collisione (vedere (1) in figura (p. 235)) può essere poco visibile in caso di forte luce solare, riflessi oppure se il conducente indossa occhiali da sole o non ha lo sguardo rivolto in avanti. Si consiglia quindi di lasciare sempre attivato il segnale acustico.

Su fondi stradali scivolosi, la distanza di frenata aumenta, quindi la capacità di evitare la collisione può risultare ridotta. In queste condizioni, i sistemi ABS ed ESC (p. 198) garantiscono la massima forza di frenata senza ridurre la stabilità.

### **i** NOTA

Il segnale visivo di avvertimento può disattivarsi temporaneamente in caso di temperatura elevata nell'abitacolo, dovuta ad esempio all'esposizione al sole. In tal caso si attiva il segnale acustico di avvertimento, anche se non è stato selezionato nel menu.

- Gli avvertimenti potrebbero essere omessi in caso di distanza insufficiente dal veicolo che precede o movimenti bruschi di volante e pedali, ad esempio in uno stile di guida sportivo.

### **!** ATTENZIONE

Gli avvertimenti e gli ausili alla frenata potrebbero intervenire in ritardo o non intervenire affatto in situazioni di traffico o ambientali in cui il sensore di radar o telecamera non è in grado di rilevare correttamente un pedone, il veicolo antistante o un ciclista.

Il sistema sensori presenta una portata limitata per pedoni e ciclisti<sup>21</sup>, quindi gli avvertimenti e le frenate sono efficienti fino a una velocità di 50 km/h (30 mph). Per i veicoli fermi o lenti, gli avvertimenti e gli interventi dei freni sono efficienti fino a una velocità di 70 km/h (43 mph).

Gli avvertimenti relativi a veicoli fermi o lenti possono essere omessi in condizioni di oscurità o scarsa visibilità.

Gli avvertimenti e gli interventi dei freni per pedoni e ciclisti sono disattivate a velocità superiori a 80 km/h (50 mph).

L'indicatore di collisione utilizza lo stesso sensore radar del regolatore elettronico della velocità adattivo (p. 208). Per maggiori informazioni sui limiti del sensore radar (p. 219).

Se gli avvertimenti troppo frequenti sono fonte di disturbo, si può ridurre la distanza di segnalazione (p. 238). In tal caso, il sistema fornisce l'avvertimento più tardi e si riduce il numero complessivo di segnalazioni.

Quando è inserita la retromarcia, l'indicatore di collisione con freno automatico è temporaneamente disattivato.

L'indicatore di collisione con freno automatico non si attiva alle basse velocità (inferiori a 4 km/h (3 mph)), quindi il sistema non interviene in situazioni in cui il proprio veicolo si avvicina molto lentamente al veicolo antistante, ad esempio durante il parcheggio.

Qualora il conducente abbia un comportamento di guida attivo e consapevole, è possibile ritardare leggermente l'indicatore di collisione per ridurre al minimo gli avvertimenti superflui.

Se il freno automatico ha evitato una collisione con un oggetto fermo, l'automobile rimane ferma per max 1,5 secondi. Se l'automobile viene frenata perché si è avvicinata a un veicolo antistante in movimento, mantiene la stessa velocità del veicolo antistante.

Quando il freno automatico arresta un'automobile con cambio manuale, il motore si spegne a meno che il conducente, nel frattempo, non abbia premuto il pedale della frizione.

### Relative informazioni

- Avvertimento collisione\* (p. 234)

<sup>21</sup> Per i ciclisti, l'avvertimento e la frenata completa possono avvenire con molto ritardo o contemporaneamente.



### Allarme di collisione imminente\* - limitazioni del sensore-telecamera

La funzione "indicatore di collisione con freno automatico e rilevamento di ciclisti e pedoni" è progettata per assistere il conducente in caso di rischio di collisione con un pedone, una bicicletta o un veicolo antistante fermo o che procede nello stesso senso di marcia.

La funzione utilizza il sensore telecamera dell'automobile, che presenta alcuni limiti.

Oltre che dall'allarme di collisione imminente con freno automatico, il sensore telecamera dell'automobile è utilizzato dalle seguenti funzioni:

- Abbaglianti automatici (p. 98)
- Indicazioni sui segnali stradali (p. 202)
- Driver Alert Control - DAC (p. 245)
- Mantenimento corsia attivo (p. 248)

#### **NOTA**

Mantenere pulita la superficie del parabrezza davanti al sensore telecamera rimuovendo ghiaccio, neve, condensa e sporcizia.

Non incollare o applicare alcun oggetto sul parabrezza davanti al sensore telecamera, in quanto potrebbe ridurre o escludere la funzionalità di uno o più sistemi che utilizzano la telecamera.

Il sensore telecamera ha gli stessi limiti dell'occhio umano, cioè "vede" peggio in caso di scarsa visibilità, forti neviccate, pioggia o nebbia. In tali condizioni, le funzioni correlate alla telecamera possono ridursi notevolmente o disattivarsi temporaneamente.

Anche forte controluce, riflessi sulla strada, fondo stradale innevato, ghiacciato o sporco oppure strisce di delimitazione della corsia di marcia scolorite possono ridurre notevolmente, ad esempio, le funzioni che utilizzano il sensore telecamera per rilevare la corsia di marcia, i pedoni e gli altri veicoli.

Il campo visivo del sensore telecamera è limitato, quindi in determinate circostanze pedoni, ciclisti e veicoli potrebbero essere rilevati in ritardo oppure non essere rilevati affatto.

A temperature molto alte, la telecamera può spegnersi per circa 15 minuti all'accensione del motore per proteggere le proprie funzionalità.

#### **Ricerca dei guasti e interventi**

Se il display visualizza il messaggio **Sensori parabr. bloccati Vedere manuale**, il sensore telecamera è coperto e non è in grado di rilevare i pedoni, i ciclisti, gli altri veicoli né le strisce di delimitazione davanti all'automobile.

Ciò comporta che contemporaneamente, oltre all'allarme di collisione imminente con

freno automatico, nemmeno le seguenti funzioni avranno un funzionalità completa:

- Abbaglianti automatici
- Driver Alert Control
- Indicazioni sui segnali stradali

La seguente tabella riporta le possibili cause della visualizzazione del messaggio e gli interventi consigliati.

Causa	Intervento
La superficie del parabrezza davanti alla telecamera è sporca o coperta da ghiaccio o neve.	Pulire la superficie del parabrezza davanti alla telecamera rimuovendo sporcizia, ghiaccio e neve.
Nebbia, pioggia forte o neve riducono la visibilità della telecamera.	Nessun intervento. In presenza di temporali, la telecamera potrebbe non funzionare.



## 07 Supporto al conducente



Causa	Intervento
La superficie del parabrezza davanti alla telecamera è pulita ma il messaggio persiste.	Attendere. Possono essere necessari alcuni minuti affinché la telecamera rilevi la visibilità.
È penetrata sporcizia fra l'interno del parabrezza e la telecamera.	Rivolgersi a un riparatore per la pulizia del parabrezza davanti alla copertura della telecamera. Si raccomanda un riparatore autorizzato Volvo.

### Relative informazioni

- Avvertimento collisione\* (p. 234)





### Indicatore di collisione\* - spie e messaggi

La funzione "indicatore di collisione con freno automatico e rilevamento di ciclisti e pedoni"



è progettata per assistere il conducente in caso di rischio di collisione con un pedone, una bicicletta o un veicolo antistante fermo o che procede nello stesso senso di marcia.

Spia <sup>A</sup>	Messaggio	Funzione
	<b>Collision Warning System OFF</b>	Indicatore di collisione disattivato. Viene visualizzato all'accensione del motore. Il messaggio scompare dopo circa 5 secondi o premendo una volta il pulsante <b>OK</b> .
	<b>Allarme di collisione Non disponibile</b>	Impossibile attivare l'Indicatore di collisione. Viene visualizzato quando il conducente tenta di attivare la funzione. Il messaggio scompare dopo circa 5 secondi o premendo una volta il pulsante <b>OK</b> .
	<b>Frenata aut. attivata</b>	Si è attivato il freno automatico. Il messaggio scompare premendo una volta il pulsante <b>OK</b> .
	<b>Sensori parabr. bloccati Vedere manuale</b>	Sensore telecamera temporaneamente fuori uso. Viene visualizzato, ad esempio, se sono presenti neve, ghiaccio o sporcizia sul parabrezza. <ul style="list-style-type: none"> <li>• Pulire la superficie del parabrezza davanti al sensore telecamera.</li> </ul> Per maggiori informazioni sui limiti del sensore telecamera (p. 241).



## 07 Supporto al conducente



Spia <sup>A</sup>	Messaggio	Funzione
	<b>Radar bloccato</b> <b>Vedere manuale</b>	L'indicatore di collisione con freno automatico è temporaneamente fuori uso. Il sensore radar è coperto, ad esempio a causa di forte pioggia o neve, e non può rilevare gli altri veicoli. Per maggiori informazioni sui limiti del sensore radar (p. 219).
	<b>Allarme di collisione</b> <b>Rich. assistenza</b>	La funzionalità dell'indicatore di collisione con freno automatico è esclusa o ridotta. <ul style="list-style-type: none"><li>• Se il messaggio non scompare, rivolgersi a un riparatore. Si raccomanda un riparatore autorizzato Volvo.</li></ul>

A Le spie sono schematiche - possono variare a seconda del mercato e del modello di automobile.

### Relative informazioni

- Avvertimento collisione\* (p. 234)
- Indicatore di collisione\* - funzionamento (p. 235)
- Indicatore di collisione\* - rilevamento pedoni (p. 237)
- Indicatore di collisione\* - rilevamento ciclisti (p. 236)
- Allarme di collisione imminente\* - gestione (p. 238)
- Indicatore di collisione\* - limiti (p. 240)
- Allarme di collisione imminente\* - limitazioni del sensore-telecamera (p. 241)



### Driver Alert System\*

Il Driver Alert System è progettato per assistere il conducente se il suo stile di guida diventa meno attento o se sta per uscire inavvertitamente dalla corsia di marcia.

Il Driver Alert System comprende varie funzioni che possono essere inserite contemporaneamente o in modo indipendente:

- Driver Alert Control - DAC (p. 246).
- Mantenimento corsia attivo - LDW (p. 248).

Una funzione inserita rimane nel modo di attesa e si attiva automaticamente quando la velocità supera 65 km/h (40 mph).

La funzione si disattiva nuovamente quando la velocità scende al di sotto di 60 km/h (37 mph).

Entrambe le funzioni utilizzano una telecamera che richiede la presenza di strisce di delimitazione dipinte a entrambi i lati della corsia di marcia.

### ATTENZIONE

Il Driver Alert System non funziona in tutte le situazioni ed è progettato solo come ausilio alla guida.

La responsabilità di una guida sicura spetta sempre al conducente.

### Relative informazioni

- Driver Alert Control (DAC)\* (p. 245)
- Mantenimento corsia attivo (LDW)\* (p. 248)

### Driver Alert Control (DAC)\*

La funzione DAC è progettata per richiamare l'attenzione del conducente se l'automobile inizia a procedere a zigzag, ad esempio se il conducente è distratto o si sta addormentando.

Il DAC ha lo scopo di rilevare se il conducente diventa gradualmente meno vigile ed è progettato principalmente per autostrade e strade extraurbane. La funzione non è adatta al traffico urbano.

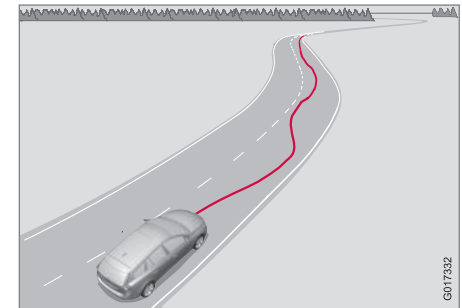

Una telecamera rileva le strisce dipinte di delimitazione della corsia di marcia e confronta il loro andamento con i movimenti del volante. Il conducente viene avvertito quando l'automobile non segue in modo regolare la corsia di marcia.

In alcuni casi, lo stile di guida potrebbe essere regolare anche in condizioni di stan-



chezza. Il conducente non riceve quindi alcun avvertimento. Per questo è sempre importante fermarsi e fare una pausa se ci si sente stanchi, anche se il DAC non fornisce l'avvertimento.

## NOTA

La funzione non deve essere utilizzata per guidare più a lungo. Programmare soste regolari e non guidare in stato di stanchezza.

## Limiti

In alcuni casi, il sistema può fornire l'avvertimento anche se lo stile di guida è regolare, ad esempio:

- in caso di forti venti laterali
- se sono presenti solchi sul fondo stradale.

## NOTA

Il sensore telecamera presenta alcuni limiti (p. 241).

## Relative informazioni

- Driver Alert System\* (p. 245)
- Driver Alert Control (DAC)\* - utilizzo (p. 246)
- Driver Alert Control (DAC)\* - spie e messaggi (p. 247)

## Driver Alert Control (DAC)\* - utilizzo

Le impostazioni si effettuano dal menu sullo schermo nel quadro centrale.

### ON/OFF

La funzione Driver Alert può essere impostata sul modo di attesa dal menu **MY CAR** (p. 121):

- Casella selezionata - funzione attivata.
- Casella deselezionata - funzione disattivata.

### Funzionamento

Driver Alert si attiva quando la velocità supera 65 km/h (40 mph) e rimane attiva finché la velocità è superiore a 60 km/h (37 mph).



Se l'automobile procede a zigzag, il conducente viene avvertito con un segnale acustico e il messaggio

**Driver Alert Fare una pausa.** Con-

temporaneamente sul quadro strumenti si accende la spia a fianco. Se lo stile di guida non si regolarizza, l'avvertimento viene ripetuto entro breve tempo.

La spia di allarme può essere spenta:

- Premere il pulsante **OK** sulla leva sinistra del volante.



## ATTENZIONE

Un avvertimento deve essere preso in seria considerazione in quanto un conducente assonnato spesso non è in grado di percepire il proprio stato di stanchezza.

In caso di avvertimento o stanchezza: fermare al più presto l'automobile in un luogo sicuro e riposare.

È dimostrato che guidare in condizioni di stanchezza è pericoloso quanto guidare in stato di ebbrezza.

## Relative informazioni

- Driver Alert System\* (p. 245)
- Driver Alert Control (DAC)\* (p. 245)



## Driver Alert Control (DAC)\* - spie e messaggi

DAC (p. 245) può visualizzare, nelle diverse situazioni, spie e messaggi sul quadro strumenti o sullo schermo nel quadro centrale.

Di seguito riportiamo alcuni esempi:

Spia <sup>A</sup>	Messaggio	Funzione
	<b>Driver Alert Fare una pausa</b>	L'automobile procede a zigzag - il conducente viene avvertito con un segnale acustico e un messaggio.
	<b>Sensori parabr. bloccati Vedere manuale</b>	Sensore telecamera temporaneamente fuori uso. Viene visualizzato, ad esempio, se sono presenti neve, ghiaccio o sporcizia sul parabrezza. <ul style="list-style-type: none"> <li>• Pulire la superficie del parabrezza davanti al sensore telecamera.</li> </ul> Per maggiori informazioni sui limiti (p. 241) del sensore telecamera.
	<b>Driver Alert System Rich. assistenza</b>	Il sistema è fuori uso. <ul style="list-style-type: none"> <li>• Se il messaggio non scompare, rivolgersi a un riparatore. Si raccomanda un riparatore autorizzato Volvo.</li> </ul>

<sup>A</sup> Le spie sono schematiche - possono variare a seconda del mercato e del modello di automobile.

### Relative informazioni

- Driver Alert System\* (p. 245)
- Driver Alert Control (DAC)\* (p. 245)
- Driver Alert Control (DAC)\* - utilizzo (p. 246)



## Mantenimento corsia attivo (LDW)\*

Il *Mantenimento corsia attivo (Lane Departure Warning)* è stato progettato per autostrade e superstrade al fine di ridurre il rischio che l'automobile, in date circostanze, esca involontariamente dalla propria corsia di marcia.

### Principio della funzione LDW

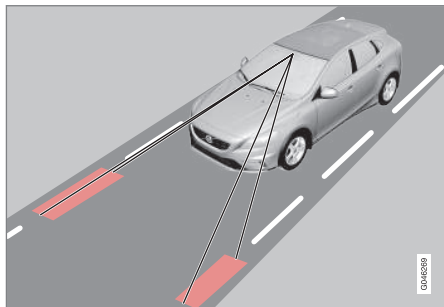

(La figura è schematica, non specifica per il modello.)

Una telecamera rileva le strisce di delimitazione della strada/corsia di marcia.

Se l'auto oltrepassa una delle linee laterali, il conducente sarà avvertito di ciò con un segnale acustico.

### NOTA

Il conducente riceve un unico avvertimento ogni volta in cui le ruote superano una striscia. Se la striscia si trova fra le ruote dell'automobile, non viene emesso alcun segnale acustico.

### ATTENZIONE

Il mantenimento corsia attivo è un dispositivo di assistenza e non si attiva in tutte le situazioni di guida, traffico, meteorologiche e della strada.

La responsabilità di una guida sicura, nel rispetto delle leggi e del codice della strada vigenti, spetta sempre al conducente.

### Relative informazioni

- Mantenimento corsia attivo (LDW) - funzionamento (p. 248)
- Mantenimento corsia attivo (LDW) - utilizzo (p. 249)
- Mantenimento corsia attivo (LDW) - limitazioni (p. 250)
- Mantenimento corsia attivo (LDW) - spie e messaggi (p. 251)
- Driver Alert System\* (p. 245)

## Mantenimento corsia attivo (LDW) - funzionamento

Per la funzione di *Mantenimento corsia attivo (Lane Departure Warning)* possono essere effettuate alcune impostazioni.

### ON/OFF



Premere il pulsante nella consolle centrale per attivare o disattivare la funzione. La spia del pulsante è accesa quando la funzione è attiva.

La funzione è integrata nel quadro strumenti con una grafica intuitiva in varie situazioni.

### Impostazioni personali

Le impostazioni si effettuano dal menu **MY CAR** sullo schermo nel quadro centrale. Per la descrizione del menu, vedere MY CAR (p. 121).

Selezionare l'opzione desiderata:



- **Attivato all'avviamento** - La funzione è impostata in modo di attesa in occasione di ogni avviamento del motore. In caso contrario, si ripristina il valore che era attivo allo spegnimento.
- **Aumentata sensibilità** - La sensibilità aumenta, l'avvertimento è anticipato e la funzione ha meno limitazioni.

#### Relative informazioni

- Mantenimento corsia attivo (LDW)\* (p. 248)

#### Mantenimento corsia attivo (LDW) - utilizzo

La funzione del Mantenimento corsia attivo (Lane Departure Warning) è integrata nel quadro strumenti con una grafica intuitiva in varie situazioni. Di seguito riportiamo alcuni esempi:



Linee laterali della funzione LDW.

- Simbolo LDW con strisce di delimitazione BIANCHE - la funzione è attiva e rileva/"vede" una striscia di delimitazione o entrambe.
- Simbolo LDW con strisce di delimitazione GRIGIE - la funzione è attiva ma non rileva la striscia di delimitazione né a sinistra né a destra.
- o
- Simbolo LDW con strisce di delimitazione GRIGIE - la funzione è nel modo di attesa

perché la velocità è inferiore a 65 km/h (40 mph).

- Simbolo LDW senza strisce di delimitazione - la funzione è disattivata.

#### Relative informazioni

- Mantenimento corsia attivo (LDW)\* (p. 248)



### Mantenimento corsia attivo (LDW) - limitazioni

*Il sensore telecamera del Mantenimento corsia attivo (Lane Departure Warning) ha gli stessi limiti dell'occhio umano.*

Per maggiori informazioni sui limiti del sensore telecamera (p. 241).

#### **i** NOTA

In alcune situazioni, la funzione LDW non fornisce avvertimenti, ad esempio:

- Sono accesi gli indicatori di direzione
- Il conducente preme il pedale del freno<sup>22</sup>
- Pressione rapida del pedale dell'acceleratore<sup>22</sup>
- Movimenti rapidi del volante<sup>22</sup>
- Svolte repentine che provocano lo sbandamento dell'automobile.

### Relative informazioni

- Mantenimento corsia attivo (LDW)\* (p. 248)

<sup>22</sup> Quando è selezionato "Aumentata sensibilità" viene comunque fornito un avvertimento, vedere Mantenimento corsia attivo (LDW) - funzionamento (p. 248).







### Mantenimento corsia attivo (LDW) - spie e messaggi

Qualora la funzione del Mantenimento corsia attivo dovesse venire e mancare, il quadro

strumenti potrebbe visualizzare una spia insieme a un messaggio esplicativo; in questi casi bisogna attenersi alle specifiche raccomandazioni.

Esempi di messaggi:

Simbolo	Messaggio	Funzione
	<b>Lane Departure Warning Attivato/Lane Departure Warning OFF</b>	La funzione è inserita/disinserita. Viene visualizzato in sede di inserimento/disinserimento. Il messaggio scompare dopo circa 5 secondi.
	<b>Sensori parabr. bloccati Vedere manuale</b>	Sensore telecamera temporaneamente fuori uso. Viene visualizzato, ad esempio, se sono presenti neve, ghiaccio o sporcizia sul parabrezza. <ul style="list-style-type: none"> <li>• Pulire il parabrezza davanti al sensore telecamera.</li> </ul> Per maggiori informazioni sui limiti del sensore telecamera (p. 241).
	<b>Driver Alert System Rich. assistenza</b>	Il sistema è fuori uso. <ul style="list-style-type: none"> <li>• Se il messaggio non scompare, rivolgersi a un riparatore. Si raccomanda un riparatore autorizzato Volvo.</li> </ul>

#### Relative informazioni

- Mantenimento corsia attivo (LDW)\* (p. 248)



## Assistenza al parcheggio\*

L'assistenza al parcheggio serve come aiuto per il parcheggio. Un segnale acustico e le spie sullo schermo nel quadro centrale indicano la distanza dall'ostacolo rilevato.

Il livello acustico dell'assistenza al parcheggio può essere regolato, mentre è attivo il segnale acustico, con la manopola **VOL** nel quadro centrale. In alternativa, può essere regolato nel menu delle impostazioni audio, al quale si accede premendo **SOUND**, o nel menu (p. 121) **MY CAR**<sup>23</sup> dell'automobile.

L'assistenza al parcheggio è disponibile in due modelli:

- Solo posteriore
- Sia anteriore che posteriore.

### **i** NOTA

Se nell'impianto elettrico dell'automobile è configurato anche un gancio di traino, nella misurazione dello spazio di parcheggio si tiene conto anche della relativa sporgenza.



## ATTENZIONE

- L'assistenza al parcheggio non può mai sostituire il ruolo del conducente durante l'operazione di parcheggio.
- I sensori hanno angoli morti nei quali non rilevano ostacoli.
- Prestare attenzione ai bambini o agli animali nelle vicinanze dell'automobile.

### Relative informazioni

- Assistenza al parcheggio\* - funzionamento (p. 252)
- Assistenza al parcheggio\* - anteriore (p. 254)
- Assistenza al parcheggio\* - posteriore (p. 254)
- Assistenza al parcheggio\* - pulizia dei sensori (p. 256)
- Assistenza al parcheggio\* - indicazione di guasto (p. 255)
- Telecamera di assistenza al parcheggio\* (p. 256)

## Assistenza al parcheggio\* - funzionamento

L'assistenza al parcheggio si attiva automaticamente all'accensione del motore e la spia sull'interruttore si accende. Disattivando l'assistenza al parcheggio con il pulsante, la spia si spegne.



ON/OFF per Assistenza al parcheggio e CTA\*.

Se l'automobile è dotata di CTA (p. 263), le spie della funzione BLIS (p. 260) lampeggiano una volta quando si attiva l'Assistenza al parcheggio con il pulsante.

<sup>23</sup> A seconda dell'impianto audio e media.

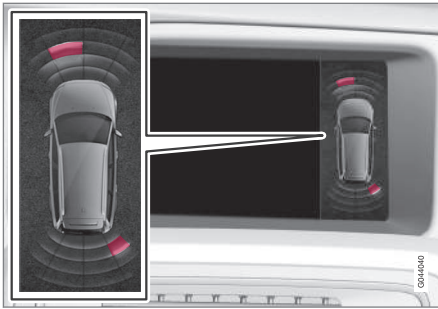

La videata sullo schermo visualizza gli ostacoli sui lati anteriore sinistro e posteriore destro.

Lo schermo nel quadro centrale mostra in modo semplificato il rapporto fra automobile e ostacolo rilevato.

L'area evidenziata mostra quale o quali dei quattro sensori hanno rilevato un ostacolo. Maggiore è la vicinanza fra il simbolo dell'automobile e un'area evidenziata, minore è la distanza fra automobile e ostacolo rilevato.

Più l'ostacolo si avvicina davanti o dietro all'automobile, più aumenta la frequenza del segnale. Gli eventuali suoni provenienti dall'impianto audio vengono attenuati automaticamente.

Se la distanza è inferiore a 30 cm, il segnale acustico è continuo e il campo del sensore attivo vicino all'automobile è pieno. Se sono rilevati ostacoli entro la distanza di segnale continuo sia dietro che davanti all'automobile,

il segnale viene emesso alternativamente dagli altoparlanti.

### ! IMPORTANTE

Catene, pali lucidi e sottili, ostacoli bassi e altri oggetti potrebbero trovarsi nella "zona d'ombra" e non essere rilevati dai sensori. In tal caso, il tono intermittente potrebbe interrompersi in modo imprevisto anziché diventare un tono continuo come previsto.

I sensori non sono in grado di rilevare oggetti di una certa altezza, ad esempio banchine di carico sporgenti.

- In tal caso, prestare la massima attenzione e manovrare/spostare l'automobile molto lentamente o interrompere la manovra di parcheggio. Sussiste un forte rischio di danneggiare altri veicoli o oggetti perché, in queste condizioni, i sensori non funzionano in modo ottimale.

### Relative informazioni

- Assistenza al parcheggio\* (p. 252)
- Assistenza al parcheggio\* - anteriore (p. 254)
- Assistenza al parcheggio\* - posteriore (p. 254)
- Assistenza al parcheggio\* - pulizia dei sensori (p. 256)
- Assistenza al parcheggio\* - indicazione di guasto (p. 255)

- Telecamera di assistenza al parcheggio\* (p. 256)



### Assistenza al parcheggio\* - posteriore

L'assistenza al parcheggio serve come aiuto per il parcheggio. Un segnale acustico e le spie sullo schermo nel quadro centrale indicano la distanza dall'ostacolo rilevato.

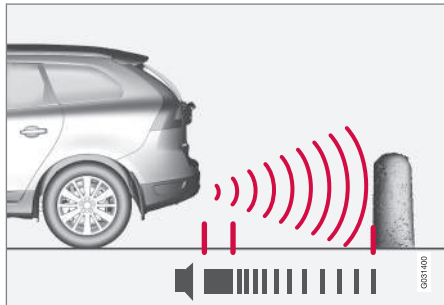

L'area di misurazione dietro l'automobile è di circa 1,5 m. Il segnale acustico relativo agli ostacoli posteriori proviene da uno degli altoparlanti posteriori.

L'assistenza al parcheggio posteriore si attiva quando si inserisce la retromarcia.

In caso di retromarcia ad esempio con un rimorchio collegato al gancio di traino, l'ausilio al parcheggio posteriore è disattivato; altrimenti i sensori reagirebbero al rimorchio collegato.

### NOTA

Procedendo in retromarcia con un rimorchio o un portabiciclette montato sul gancio di traino con un'automobile sprovvista di cavo rimorchio originale Volvo, può essere necessario disattivare manualmente l'assistenza al parcheggio per prevenire che i sensori reagiscano alla presenza di rimorchio e portabiciclette.

### Relative informazioni

- Assistenza al parcheggio\* (p. 252)
- Assistenza al parcheggio\* - funzionamento (p. 252)
- Assistenza al parcheggio\* - anteriore (p. 254)
- Assistenza al parcheggio\* - pulizia dei sensori (p. 256)
- Assistenza al parcheggio\* - indicazione di guasto (p. 255)
- Telecamera di assistenza al parcheggio\* (p. 256)

### Assistenza al parcheggio\* - anteriore

L'assistenza al parcheggio serve come aiuto per il parcheggio. Un segnale acustico e i simboli sullo schermo del quadro centrale indicano la distanza dal problema rilevato.

L'assistenza al parcheggio si attiva automaticamente all'avviamento del motore - la spia dell'interruttore Off/On si illumina. Disattivando l'assistenza al parcheggio con il pulsante, la spia si spegne.

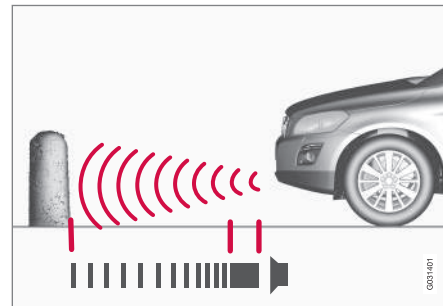

L'area di misurazione davanti all'automobile è di circa 0,8 m. Il segnale acustico relativo agli ostacoli anteriori proviene da uno degli altoparlanti anteriori.

L'assistenza al parcheggio anteriore è attiva fino a 10 km/h (6 mph). La spia nel pulsante è accesa a indicazione che il sistema è inserito. Se la velocità è inferiore a 10 km/h (6 mph), il sistema si riattiva.

**NOTA**

L'assistenza al parcheggio si disattiva quando si inserisce il freno di stazionamento o si seleziona la posizione **P** nelle automobili con cambio automatico.

**! IMPORTANTE**

In caso di montaggio di luci supplementari: Ricordare che non devono coprire i sensori, in caso contrario le luci supplementari potrebbero essere rilevate come ostacoli.

**Relative informazioni**

- Assistenza al parcheggio\* (p. 252)
- Assistenza al parcheggio\* - funzionamento (p. 252)
- Assistenza al parcheggio\* - posteriore (p. 254)
- Assistenza al parcheggio\* - pulizia dei sensori (p. 256)
- Assistenza al parcheggio\* - indicazione di guasto (p. 255)
- Telecamera di assistenza al parcheggio\* (p. 256)

**Assistenza al parcheggio\* - indicazione di guasto**

*L'assistenza al parcheggio serve come aiuto per il parcheggio. Un segnale acustico e le spie sullo schermo nel quadro centrale indicano la distanza dall'ostacolo rilevato.*



Se la spia informativa è accesa con luce fissa e sul quadro strumenti ed è visualizzato il messaggio testuale

**Sistema assist. parch. Rich. assistenza**, in tal caso l'ausilio al parcheggio è fuori uso.

**! IMPORTANTE**

In certe condizioni, il sistema di assistenza al parcheggio può generare falsi segnali di avvertimento dovuti a fonti audio esterne che emettono le stesse frequenze a ultrasuoni utilizzate dal sistema.

Esempi di fonti simili: avvisatore acustico, pneumatici bagnati sull'asfalto, freni pneumatici o rumore dei tubi di scarico di motociclette.

**Relative informazioni**

- Assistenza al parcheggio\* (p. 252)
- Assistenza al parcheggio\* - pulizia dei sensori (p. 256)
- Assistenza al parcheggio\* - funzionamento (p. 252)
- Assistenza al parcheggio\* - anteriore (p. 254)

- Assistenza al parcheggio\* - posteriore (p. 254)
- Telecamera di assistenza al parcheggio\* (p. 256)



## 07 Supporto al conducente

### Assistenza al parcheggio\* - pulizia dei sensori

L'assistenza al parcheggio serve come aiuto per il parcheggio. Un segnale acustico e le spie sullo schermo nel quadro centrale indicano la distanza dall'ostacolo rilevato.

Affinché i sensori funzionino correttamente, occorre pulirli regolarmente con acqua e shampoo per auto.

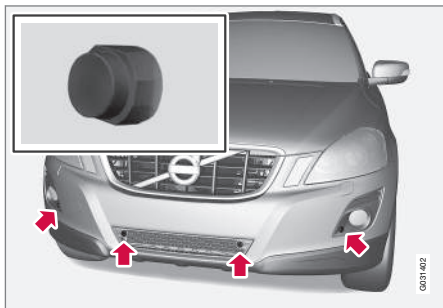

Posizionamento dei sensori anteriori.

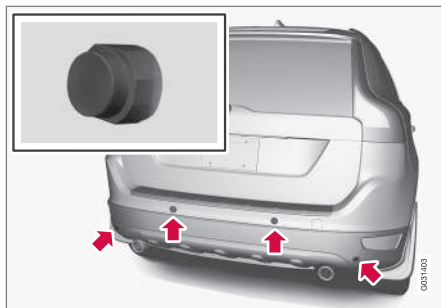

Posizionamento dei sensori posteriori.

### NOTA

Sporco, ghiaccio e neve sopra i sensori possono generare falsi segnali di avvertimento.

### Relative informazioni

- Assistenza al parcheggio\* (p. 252)
- Assistenza al parcheggio\* - funzionamento (p. 252)
- Assistenza al parcheggio\* - anteriore (p. 254)
- Assistenza al parcheggio\* - posteriore (p. 254)
- Assistenza al parcheggio\* - indicazione di guasto (p. 255)
- Telecamera di assistenza al parcheggio\* (p. 256)

### Telecamera di assistenza al parcheggio\*

La telecamera di parcheggio è solo un ausilio e si attiva quando si inserisce la retromarcia.

Lo schermo nel quadro centrale visualizza l'immagine della telecamera.

### NOTA

Se nell'impianto elettrico dell'automobile è configurato anche un gancio di traino, nella misurazione dello spazio di parcheggio si tiene conto anche della relativa sporgenza.

### ATTENZIONE

- La telecamera di parcheggio è solo un ausilio e non deve mai ridurre il senso di responsabilità del conducente in retromarcia.
- La telecamera presenta angoli morti nei quali non rileva gli ostacoli.
- Prestare attenzione a persone e animali nelle vicinanze.



## Funzionamento e gestione

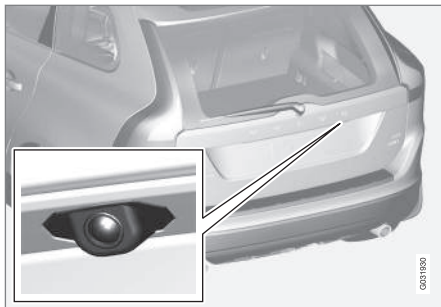

Posizione della telecamera accanto alla maniglia di apertura.

La telecamera mostra la situazione dietro l'automobile e se qualcosa spunta dai lati.

La telecamera mostra un'ampia area dietro l'automobile, parte dei paraurti e l'eventuale gancio di traino.

È normale che gli oggetti sullo schermo possano apparire leggermente inclinati.

### **NOTA**

Gli oggetti sullo schermo possono apparire più lontani di quanto siano in realtà.

Se è attiva un'altra videata, il sistema della telecamera di parcheggio interviene automaticamente e lo schermo visualizza l'immagine della telecamera.

Inserendo la retromarcia vengono visualizzate due linee che indicano la traiettoria delle ruote posteriori con lo sterzo nella posizione attuale, per agevolare il parcheggio in retromarcia, la retromarcia in spazi stretti e l'aggancio del rimorchio. Le linee tratteggiate indicano l'ingombro approssimativo dell'automobile. Le linee guida possono essere disattivate, vedere la sezione Impostazioni (p. 259).

Se l'automobile è dotata anche di Sensori di assistenza al parcheggio (p. 252)\*, le relative informazioni sono visualizzate come campi colorati che indicano la distanza dall'ostacolo rilevato, vedere il paragrafo "Automobili con sensori di retromarcia" di seguito.

La telecamera rimane attiva per circa 5 secondi dopo aver disinserito la retromarcia o finché la velocità dell'automobile non è superiore a 10 km/h (6 mph) in marcia avanti oppure 35 km/h (22 mph) in retromarcia.

### **Condizioni di illuminazione**

L'immagine della telecamera si regola automaticamente in base alle condizioni di illuminazione. La luminosità e la qualità dell'immagine possono quindi variare leggermente. In condizioni di scarsa illuminazione, l'immagine può avere una qualità leggermente inferiore.

### **NOTA**

Per un funzionamento ottimale, tenere pulita la lente della telecamera da sporczia, neve e ghiaccio. Questo accorgimento è particolarmente importante in condizioni di scarsa illuminazione.

### **Linee guida**

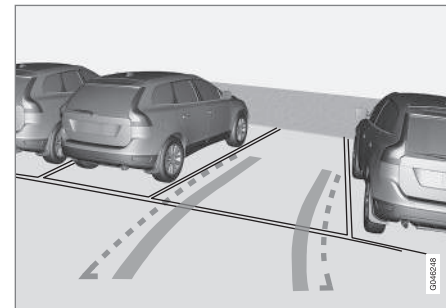

Esempio di visualizzazione delle linee guida.

Le linee sullo schermo sono proiettate come se si trovassero sul terreno dietro l'automobile e dipendono direttamente dai movimenti del volante per indicare al conducente la traiettoria che percorrerà l'automobile, anche in curva.



# 07 Supporto al conducente



## **i** NOTA

- In fase di retromarcia con rimorchio non collegato elettricamente all'auto, le linee dello schermo indicheranno la direzione che prenderà l'auto, non quella del rimorchio.
- Lo schermo non visualizza nessuna linea quando un rimorchio è collegato elettricamente all'impianto elettrico dell'auto.
- Non usando il cablaggio di rimorchio originale Volvo, la telecamera di parcheggio si disattiverà automaticamente nelle guide con rimorchio.

## **i** IMPORTANTE

Ricordare che, quando è selezionata la videata telecamera posteriore, lo schermo visualizza solo l'area dietro l'automobile, quindi occorre prestare attenzione ai lati e all'avantreno quando si svolta in retromarcia.

## Linee di demarcazione

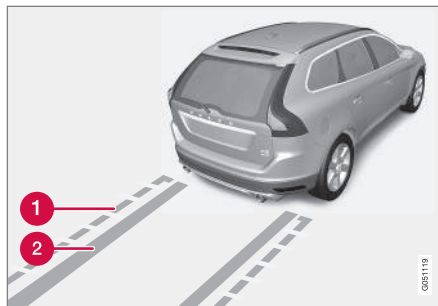

Varie linee del sistema.

- 1 Linea di demarcazione dell'area di retromarcia libera
- 2 "Solchi"

La linea tratteggiata (1) delimita un'area fino a circa 1,5 m dietro il paraurti. Inoltre, definisce l'ingombro delle parti più sporgenti dell'automobile, ad esempio specchi retrovisori esterni e angoli, anche in curva.

I "solchi" larghi (2) fra le linee laterali indicano la traiettoria delle ruote e possono estendersi fino a circa 3,2 m dietro il paraurti se non sono presenti ostacoli.

## Automobili con sensori di retromarcia\*

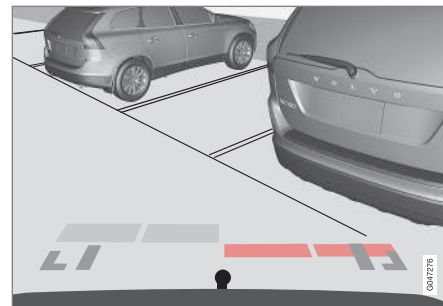

I campi colorati (uno per sensore) indicano la distanza.

Se l'automobile è dotata anche di Assistenza al parcheggio (p. 252), la distanza è visualizzata per mezzo di campi colorati per ogni sensore che rileva un ostacolo.

Il colore dei campi varia avvicinandosi all'ostacolo (giallo chiaro-giallo-arancione-rosso).

Colore	Distanza (metri)
Giallino	0,7-1,5
Giallo	0,5-0,7
Arancione	0,3-0,5
Rosso	0-0,3







### Zoom automatico

Nelle automobili con Assistenza al parcheggio (p. 252) e gancio di traino, il menu della telecamera presenta anche l'opzione **Zoom automatico**. Selezionando questa opzione, la telecamera ingrandisce automaticamente il gancio di traino quando l'automobile si avvicina a un oggetto/rimorchio.

Per l'attivazione delle opzioni, vedere il paragrafo precedente "Modifica delle impostazioni".

### Relative informazioni

- Telecamera di assistenza al parcheggio\* (p. 256)
- Assistenza al parcheggio\* (p. 252)

### Telecamera di assistenza al parcheggio - limitazioni

#### **NOTA**

Un portabiciclette o altri accessori montati dietro l'automobile possono coprire il campo visivo della telecamera.

### Importante

Prestare attenzione in quanto, anche se può sembrare coperta una porzione relativamente piccola dell'immagine, in realtà è possibile che sia nascosta un'area rilevante e che gli ostacoli non vengano rilevati in tempo.

- Tenere pulita la lente della telecamera da sporcizia, ghiaccio e neve.
- Pulire regolarmente la lente della telecamera con acqua tiepida e shampoo per auto, prestando attenzione a non grafiarla.

### Relative informazioni

- Telecamera di assistenza al parcheggio\* (p. 256)
- Telecamera di assistenza al parcheggio - impostazioni (p. 259)
- Assistenza al parcheggio\* (p. 252)

### BLIS\*

*BLIS (Blind Spot Information) è una funzione progettata per fornire supporto al conducente nella guida su strade trafficate con più corsie di marcia nello stesso verso di marcia.*

Il BLIS è un dispositivo di assistenza che avverte il conducente nei seguenti casi:

- veicoli nel cosiddetto angolo morto
- veicoli che sorraggiungono rapidamente nelle corsie di marcia a sinistra e a destra del proprio veicolo.

La funzione CTA (p. 263) (Cross Traffic Alert) di BLIS è dispositivo di assistenza che avverte il conducente nei seguenti casi:

- veicoli che sorraggiungono trasversalmente quando l'auto sta facendo retro-marcia.



#### **ATTENZIONE**

Il BLIS è progettato solo come ausilio alla guida e non funziona in tutte le situazioni.

Il BLIS non può sostituire uno stile di guida sicuro e l'utilizzo degli specchi retrovisori.

Il BLIS non può mai sostituirsi al senso di responsabilità e all'attenzione del conducente. Resta sempre al conducente la responsabilità di cambiare corsia in modo sicuro.



## Panoramica

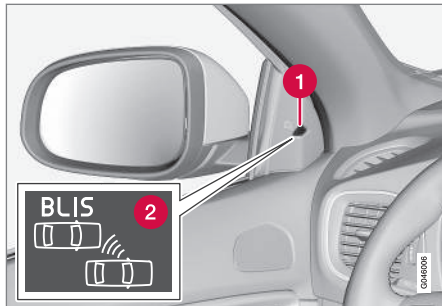

Posizione della spia BLIS<sup>24</sup>.

- 1 Spia
- 2 Spia BLIS

### **i** NOTA

La spia si accende sul lato dell'automobile in cui il sistema ha rilevato il veicolo. Se l'automobile viene sorpassata da entrambi i lati contemporaneamente, si accendono entrambe le spie.

## Manutenzione

I sensori delle funzioni BLIS sono situati dietro i parafanghi posteriori/paraurti sull'angolo corrispondente dell'automobile.



Mantenere pulita questa superficie, anche sul lato sinistro.

- Per il funzionamento ottimale è importante che le aree davanti ai sensori siano mantenute pulite.

## Relative informazioni

- BLIS\* - utilizzo (p. 261)
- BLIS - simboli e messaggi (p. 265)
- CTA\* (p. 263)

## BLIS\* - utilizzo

BLIS (Blind Spot Information) è una funzione progettata per fornire supporto al conducente nella guida su strade trafficate con più corsie di marcia nello stesso verso di marcia.

## Attivare/disattivare BLIS

Il BLIS si attiva all'avviamento del motore. L'attivazione è confermata da un lampeggio delle spie di segnalazione nei pannelli delle portiere.

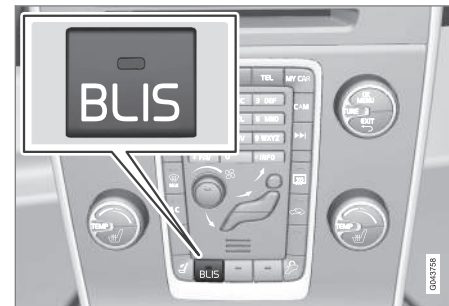

Pulsante di attivazione/disattivazione.

La funzione **BLIS** può essere disattivata/attivata con una pressione sul pulsante **BLIS** del quadro centrale.

In alcuni casi, l'equipaggiamento scelto non consente di aggiungere un pulsante nel quadro centrale e la funzione deve essere gestita dal menu MY CAR (p. 121) dell'automobile.

<sup>24</sup> NOTA! L'illustrazione è schematica - i dettagli possono variare a seconda del modello d'auto.



## 07 Supporto al conducente



Quando BLIS è attivata/disattivata, si spegne/si accende la spia nel pulsante e il quadro strumenti conferma la modifica di stato con un messaggio testuale; in occasione dell'attivazione, le spie indicatrici dei pannelli delle portiere lampeggiano una volta.

Per eliminare il messaggio:

- Premere il pulsante **OK** sulla leva sinistra del volante.
- 
- Attendere circa 5 secondi; il messaggio sparisce.

### Quando funziona BLIS

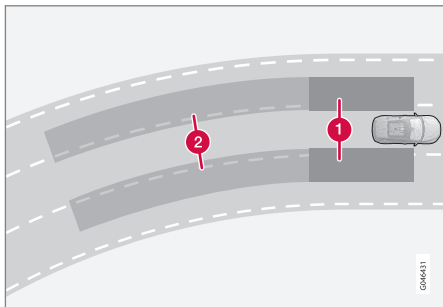

Principi per BLIS; 1. Area nell'angolo morto. 2. Area per veicoli che sopraggiungono rapidamente.

La funzione BLIS è attiva a velocità superiori a 10 km/h (6 mph).

Il sistema è progettato per reagire nei seguenti casi:

- il proprio veicolo è sorpassato da altri veicoli
- il proprio veicolo è rapidamente raggiunto da un altro veicolo.

Quando il BLIS rileva un veicolo nella zona 1 o un veicolo in rapido avvicinamento nella zona 2, la spia BLIS nel pannello della portiera si accende con luce fissa. Se il conducente in questa circostanza attiva l'indicatore di direzione sul lato interessato dall'avvertimento, la spia BLIS inizia a lampeggiare con un'intensità luminosa maggiore.



### ATTENZIONE

Il BLIS non funziona nelle curve strette.

Il BLIS non funziona durante la retromarcia.

### Limitazioni

- Sporco, ghiaccio e neve sopra i sensori possono pregiudicare il corretto funzionamento dei dispositivi e disabilitare gli avvertimenti. Il BLIS non è in grado di rilevare queste condizioni.
- Non fissare nessun oggetto, nastro adesivo o etichette nell'area dei sensori.
- La funzione BLIS si disattiva quando si collega elettricamente un rimorchio all'impianto elettrico dell'automobile.



### IMPORTANTE

La riparazione dei componenti del sistema BLIS e delle funzioni CTA e la riverniciatura dei parafranghi devono essere effettuate esclusivamente presso un riparatore. Si raccomanda un riparatore autorizzato Volvo.

### Relative informazioni

- BLIS\* (p. 260)
- BLIS - simboli e messaggi (p. 265)



### CTA\*

La funzione CTA (Cross Traffic Alert) del BLIS è un dispositivo di assistenza che segnala la presenza di veicoli che procedono in direzione trasversale durante la retromarcia. Rappresenta un complemento al BLIS (p. 260).

#### Attivazione/disattivazione di CTA

Il CTA si attiva all'avviamento del motore. L'attivazione è confermata da un lampeggio delle spie BLIS nei pannelli delle portiere.

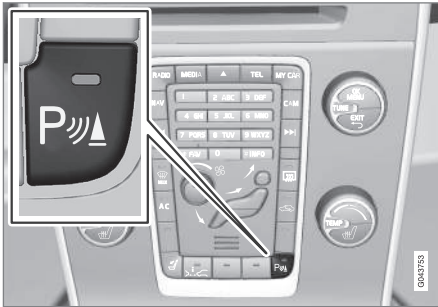

On/Off per i sensori dell'Assistenza al parcheggio e CTA.

La funzione CTA può essere disattivata/attivata separatamente con il pulsante ON/OFF dell'Assistenza al parcheggio (p. 252). Le spie BLIS lampeggiano una volta alla riattivazione.

Tuttavia, il BLIS rimane attivato quando si disattiva la funzione CTA.

### ATTENZIONE

Il CTA è progettato solo come ausilio alla guida e non funziona in tutte le situazioni.

Il CTA non può sostituire uno stile di guida sicuro e l'utilizzo degli specchi retrovisori.

Il CTA non può mai sostituirsi al senso di responsabilità e all'attenzione del conducente. Resta sempre al conducente la responsabilità di procedere in retromarcia in modo sicuro.

#### Quando interviene CTA

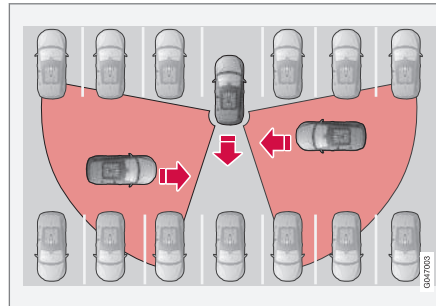

Principio per CTA.

CTA integra la funzione BLIS durante le operazioni di retromarcia segnalando veicoli che sopraggiungono trasversalmente, ad esempio in occasione dell'uscita in retromarcia da un'area di parcheggio.

CTA è progettata per rilevare in primo luogo veicoli; ma in condizioni favorevoli può rile-

vare anche oggetti più piccoli quali biciclette e pedoni.

CTA è attiva solo durante la retromarcia ed è inserita automaticamente al momento dell'innesco della retromarcia.

- Un segnale acustico avverte quando CTA ha rilevato qualche oggetto sopraggiungente dai lati; il suono è emesso dall'altoparlante sinistro o destro, a seconda del lato da cui proviene l'oggetto.
- CTA avverte anche mediante l'illuminazione delle spie BLIS.
- L'avvertimento è fornito anche mediante l'accensione di un'icona nella grafica PAS (p. 252) dello schermo.

#### Limitazioni

CTA non funziona al meglio in tutte le situazioni; i sensori CTA non possono "vedere" attraverso altri veicoli parcheggiati o oggetti interposti.

Ecco alcuni esempi in cui il campo visivo di CTA può risultare limitato in partenza, per cui i veicoli sopraggiungenti non potranno essere rilevati prima di essere giunti molto vicino:



## 07 Supporto al conducente

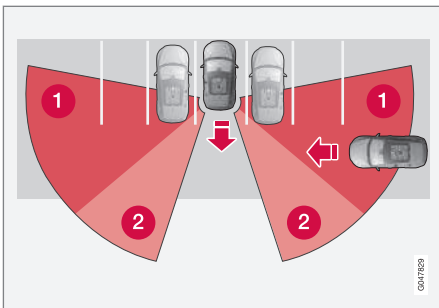

L'auto è parcheggiata molto in profondità in un'area di parcheggio.

- ① Settore CTA cieco.
- ② Settore in cui CTA può rilevare/"vedere".

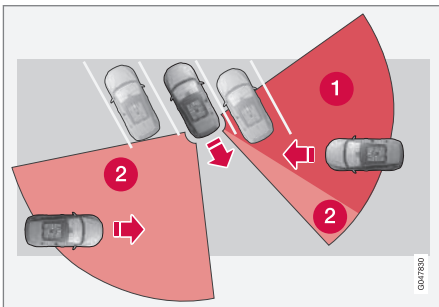

In un'area di parcheggio angolata, CTA può essere completamente "cieca" verso un lato.

Il proprio veicolo esce lentamente in retro-marcia dall'area di parcheggio, tuttavia l'an-

golo rispetto all'auto/oggetto interposti varia, per cui il settore cieco si riduce rapidamente.

Esempio di ulteriori limitazioni:

- Sporco, ghiaccio e neve sopra i sensori possono pregiudicare il corretto funzionamento dei sistemi e disabilitare gli avvertimenti. Il CTA non è in grado di rilevare queste condizioni.
- La funzione CTA si disattiva quando si collega elettricamente un rimorchio all'impianto elettrico dell'automobile.



### IMPORTANTE

La riparazione dei componenti del sistema BLIS e delle funzioni CTA e la riverniciatura dei parafranghi devono essere effettuate esclusivamente presso un riparatore. Si raccomanda un riparatore autorizzato Volvo.

### Manutenzione

I sensori delle funzioni BLIS e CTA sono situati dietro i parafranghi posteriori/paraurti sull'angolo corrispondente dell'automobile.



Mantenere pulita questa superficie, anche sul lato sinistro.

- Per il funzionamento ottimale è importante che le aree davanti ai sensori siano mantenute pulite.
- Non fissare nessun oggetto, nastro adesivo o etichette nell'area dei sensori.

### Relative informazioni

- BLIS\* (p. 260)
- BLIS - simboli e messaggi (p. 265)



## BLIS - simboli e messaggi

Nelle situazioni in cui i sistemi BLIS (Blind Spot Information) (p. 260) e CTA (Cross Traffic Alert) (p. 263) non funzionano oppure vengono disattivati, può accendersi una spia sul quadro strumenti insieme a un messaggio. Attenersi alle eventuali raccomandazioni fornite.

Esempi di messaggi:

Messaggio	Funzione
CTA DISATTIVATO	CTA è disattivata manualmente; BLIS è attiva.
BLIS e CTA disatt. Rimorchio collegato	BLIS e CTA sono temporaneamente fuori uso a causa della connessione di un rimorchio al sistema elettrico dell'auto.
BLIS e CTA Rich. assistenza	BLIS e CTA sono fuori uso. <ul style="list-style-type: none"> <li>Se il messaggio non scompare, rivolgersi a un riparatore. Si raccomanda un riparatore autorizzato Volvo.</li> </ul>

Il messaggio può essere cancellato premendo brevemente il pulsante **OK** sulla leva degli indicatori di direzione.

## Relative informazioni



- BLIS\* (p. 260)



# 07 Supporto al conducente

## Omologazione - sistema radar



L'omologazione dei gruppi radar dell'automobile è riportata nella tabella seguente.

Mercato	ACC <sup>A</sup>	BLIS <sup>B</sup>	Simbolo	Omologazione
Brasile	✓			Este equipamento opera em caráter secundário, isto é, não tem direito à proteção contra interferência prejudicial, mesmo de estações do mesmo tipo e não pode causar interferência a sistemas operando em caráter primário.
Europa	✓	✓		Hereby, Delphi Electronics & Safety declares that L2C0038TR / L2C0055TR are in compliance with the essential requirements and other relevant provisions of Directive 1999/5/EC.  The Declaration of Conformity may be consulted at Delphi Electronics & Safety / 2151 E. Lincoln Road / Kokomo, Indiana 46902 USA
Emirati Arabi Uniti	✓			TRA REGISTERED No: 0018923/09 DEALER No: DA37380/15
		✓		TRA REGISTERED No: ER37357/15 DEALER No: DA37380/15
Indonesia	✓			14785/POSTEL/2010 1982
		✓		38806/SDPPI/2015 4927

07





Mercato	ACC <sup>A</sup>	BLIS <sup>B</sup>	Simbolo	Omologazione
Giordania	✓			Type Approval No.: TRC/LPD/2009/87 Equipment type: Low Power Device (LPD)
		✓		Type Approval No.: TRC/LPD/2015/3 Equipment Type: Low Power Device (LPD)
Marocco	✓			AGREE PAR L'ANRT MAROC Numero d'agrement : MR 4838 ANRT 2009 Date d'agrement : 22/05/2009
		✓		AGREE PAR L'ANRT MAROC NUMÉRO D'AGRÉMENT: MR 9929 ANRT 2014 DATE D'AGRÉMENT: 26/12/2014
Singapore	✓	✓	Complies with IDA standards DA105753	Complies with IDA Standards DA105753
Sudafrica	✓			TA-2009/163 APPROVED
		✓		TA-2014/2390 APPROVED
Taiwan	✓			CCAB09LP4590T3
		✓		CCAB15LP0680T0

<sup>A</sup> ACC = Adaptive Cruise Control

<sup>B</sup> BLIS = Blind Spot Information



### Relative informazioni

- Sensore radar (p. 218)

# 08

## AVVIAMENTO E GUIDA

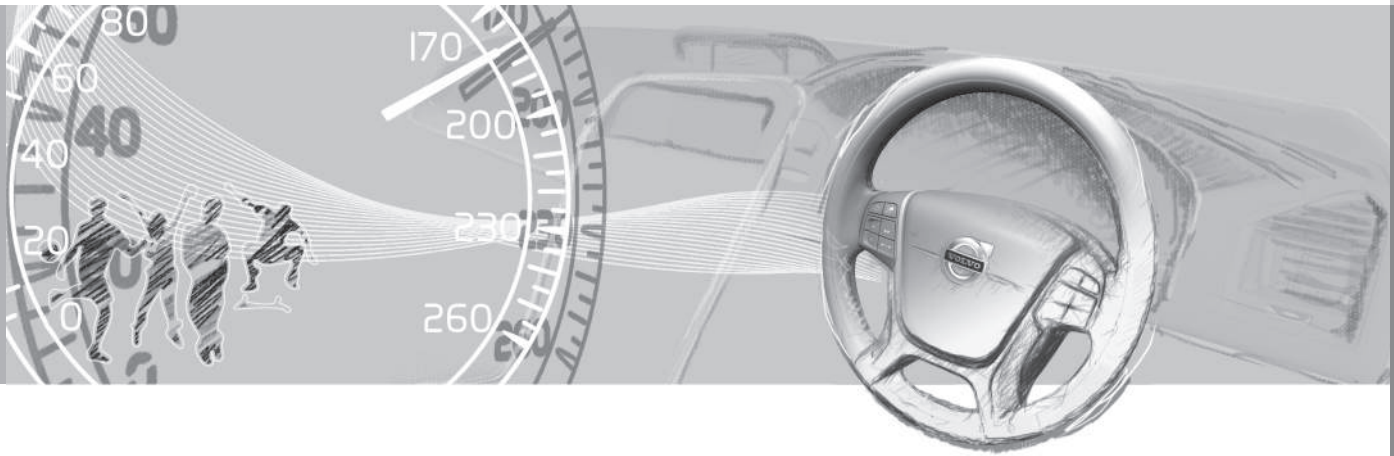



### Etilometro\*

L'etilometro ha la funzione di impedire la guida in stato di ebbrezza. Prima di accendere il motore, il conducente deve eseguire un test etilometrico per confermare di essere sobrio. L'etilometro viene tarato in base al tasso alcolemico previsto dal codice della strada nei singoli mercati.

#### ATTENZIONE

L'etilometro è un ausilio e non esonera il conducente dalle proprie responsabilità. Il conducente deve sempre essere sobrio e guidare con prudenza.

### Relative informazioni

- Etilometro\* - funzioni (p. 270)
- Etilometro\* - custodia (p. 271)
- Etilometro\* - in vista dell'avviamento del motore (p. 271)
- Etilometro\* - importante: (p. 272)
- Etilometro\* - messaggi (p. 274)

### Etilometro\* - funzioni

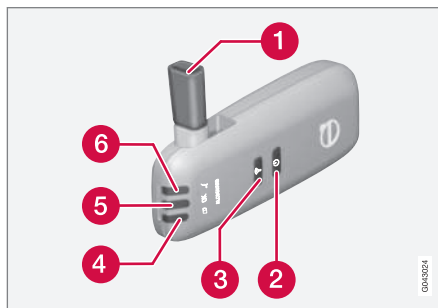

- 1 Ugello per il test etilometrico.
- 2 Pulsante per cambio di conducente.
- 3 Pulsante di invio.
- 4 Indicatore di tensione.
- 5 Spia del risultato del test etilometrico.
- 6 Spia di sistema pronto per il test etilometrico.

#### NOTA

Conservare l'etilometro nel relativo supporto. L'etilometro si attiva automaticamente all'apertura dell'automobile.

### Relative informazioni

- Etilometro\* (p. 270)
- Etilometro\* - custodia (p. 271)
- Etilometro\* - in vista dell'avviamento del motore (p. 271)
- Etilometro\* - importante: (p. 272)
- Etilometro\* - messaggi (p. 274)



### Etilometro\* - custodia

Conservare l'etilometro nel relativo supporto.



Vano per il manipolo.

- Staccare il manipolo separando il bordo superiore del supporto dall'etilometro. Il supporto è flessibile, quindi rilascia l'etilometro.
- Quando non serve, il manipolo deve essere riposto nel supporto. In questo modo è protetto nel migliore dei modi. Risistemare il manipolo nel supporto spingendolo verso l'interno.

### Relative informazioni

- Etilometro\* (p. 270)
- Etilometro\* - funzioni (p. 270)
- Etilometro\* - in vista dell'avviamento del motore (p. 271)
- Etilometro\* - importante: (p. 272)
- Etilometro\* - messaggi (p. 274)

### Etilometro\* - in vista dell'avviamento del motore

L'etilometro si attiva automaticamente e si predispose per l'uso all'apertura dell'automobile.

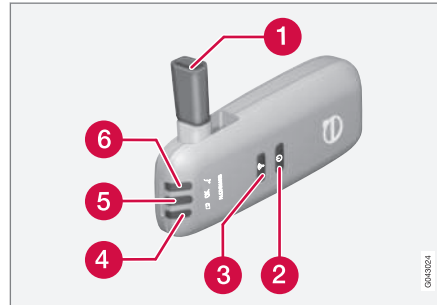

- 1 Ugello per il test etilometrico.
- 2 Pulsante per cambio di conducente.
- 3 Pulsante di invio.
- 4 Indicatore di tensione.
- 5 Spia del risultato del test etilometrico.
- 6 Spia di sistema pronto per il test etilometrico.

1. Quando la spia di controllo (6) diventa verde, l'etilometro è pronto per l'uso.
2. Rimuovere l'etilometro dal relativo supporto.

3. Aprire l'ugello (1). Inspirare a fondo e soffiare al suo interno con una pressione uniforme per circa 5 secondi, finché non si sente un "clic". Il risultato corrisponderà a una delle opzioni nella tabella **Risultato del test etilometrico** di seguito.
4. Se non appare alcun messaggio, probabilmente è fallito il trasferimento dei dati all'automobile. Premere il pulsante (3) per inviare il risultato all'automobile manualmente.
5. Ripiegare l'ugello e fissare l'etilometro nel relativo supporto.
6. Se si supera il test etilometrico, accendere il motore entro 5 minuti, altrimenti sarà necessario ripetere il test.





## Risultato del test etilometrico

Spia di controllo (5) + Messaggio sul display	Funzione
Spia verde + Alcolguard Test approvato	Avviare il motore - nessuna traccia di alcol rilevata.
Spia gialla + Alcolguard Test approvato	Avvio motore consentito - tasso alcolico misurato superiore a 0,1 per mille ma inferiore al limite vigente <sup>A</sup> .
Spia rossa + Test non approvato Attendere 1 minuto per riprovare	Avvio motore non consentito - tasso alcolico misurato superiore al limite vigente <sup>A</sup> .

<sup>A</sup> Il valore limite varia da Paese a Paese. Verificare le norme vigenti. Vedere anche Etilometro\* (p. 270).

### NOTA

Al termine della guida, il motore può essere riacceso entro 30 minuti senza ripetere il test etilometrico.

- Etilometro\* - custodia (p. 271)
- Etilometro\* - importante: (p. 272)
- Etilometro\* - messaggi (p. 274)

### Etilometro\* - importante:

*Per il corretto funzionamento e la massima affidabilità di misurazione:*

- Non mangiare né bere per circa 5 minuti prima del test etilometrico.
- Non attivare a lungo i lavacrystalli - l'alcol nella relativa vaschetta può compromettere la misurazione.

### Cambio di conducente

Per effettuare un nuovo test etilometrico in caso di cambio di conducente, tenere premuti il pulsante per cambio di conducente (2) e il pulsante di invio (3) contemporaneamente per circa 3 secondi. L'automobile si riporta in modalità blocco avviamento e per accendere il motore occorre ripetere il test etilometrico.

### Relative informazioni

- Etilometro\* (p. 270)
- Etilometro\* - funzioni (p. 270)



## Taratura e assistenza

L'etilometro deve essere controllato e tarato da un riparatore<sup>1</sup> ogni 12 mesi.

30 giorni prima della necessaria ritaratura, il quadro strumenti visualizza il messaggio **Alcoguard Taratura richiesta Vedere manuale**. Se la taratura non viene effettuata entro questi 30 giorni, il motore non si accende più normalmente, ma solo con la funzione Bypass; consultare la seguente sezione "Situazione di emergenza".

Il messaggio può essere cancellato premendo una volta il pulsante di invio (3). In caso contrario, scompare automaticamente dopo circa 2 minuti, ma viene visualizzato di nuovo a ogni accensione del motore. Per cancellarlo in modo permanente è necessario ripetere la taratura presso un riparatore<sup>1</sup>.

## Clima caldo o freddo

Più freddo è il clima, più tempo impiega l'etilometro a predisporre per l'uso:

Temperatura (°C)	Tempo di riscaldamento max (secondi)
Da +10 a +85	10
Da -5 a +10	60
Da -40 a -5	180

<sup>1</sup> Si raccomanda un riparatore autorizzato Volvo.

## Emergenza

In caso di emergenza o se l'etilometro è fuori uso, è possibile bypassarlo per avviare l'automobile.

### **NOTA**

Tutte le attivazioni con bypass vengono registrate e memorizzate, vedere Registrazione dei dati (p. 21).

Quando si attiva la funzione Bypass, il quadro strumenti visualizza **Alcoguard Bypass abilitato** per tutta la guida. La funzione può essere ripristinata solo da un riparatore<sup>1</sup>.

È possibile provare la funzione Bypass senza registrare messaggi di errore eseguendo tutte le fasi senza accendere l'automobile. Il messaggio di errore si cancella al bloccaggio dell'automobile.

All'installazione dell'etilometro si seleziona se attivare la funzione Bypass o Emergenza. Questa impostazione può essere modificata da un riparatore<sup>1</sup>.

## Attivazione della funzione Bypass

- Tenere premuti contemporaneamente il pulsante **OK** sulla leva sinistra del volante e il pulsante dei lampeggiatori di emergenza per circa 5 secondi. Il quadro strumenti visualizza dapprima **Bypass attivato** **Attendere 1 minuto**, quindi

**Alcoguard Bypass abilitato**. A questo punto è possibile accendere il motore.

Questa funzione può essere attivata più volte. Il messaggio di errore visualizzato durante la guida può essere cancellato solo da un riparatore<sup>1</sup>.

## Attivazione della funzione Emergenza

- Tenere premuti contemporaneamente il pulsante **OK** sulla leva sinistra del volante e il pulsante dei lampeggiatori di emergenza per circa 5 secondi. Il quadro strumenti visualizza **Alcoguard Bypass abilitato**; a questo punto è possibile accendere il motore.

Questa funzione può essere utilizzata una sola volta, quindi deve essere ripristinata da un riparatore<sup>1</sup>.

## Relative informazioni

- Etilometro\* - funzioni (p. 270)
- Etilometro\* - custodia (p. 271)
- Etilometro\* - in vista dell'avviamento del motore (p. 271)
- Etilometro\* (p. 270)
- Etilometro\* - messaggi (p. 274)



## Etilometro\* - messaggi

Oltre ai messaggi descritti sopra relativi all'utilizzo dell'etilometro prima di accendere il motore (p. 271), il display del quadro strumenti può visualizzare anche quanto segue:

Messaggio sul display	Funzione/Intervento
Alcoguard Riavvio possibile	Motore spento per meno di 30 minuti - è possibile riaccendere il motore senza ripetere il test.
Alcoguard Rich. assistenza	Rivolgersi a un riparatore <sup>A</sup> .
Alcoguard Nessun segnale	Invio fallito - inviare i dati manualmente con il pulsante (3) o ripetere il test etilometrico.
Alcoguard Riprovare	Test fallito - ripetere il test etilometrico.
Alcoguard Soffiare più a lungo	Soffio troppo breve - soffiare più a lungo.
Alcoguard Soffiare più piano	Soffio troppo forte - soffiare più lentamente.

Messaggio sul display	Funzione/Intervento
Alcoguard Soffiare più forte	Soffio troppo lento - soffiare più forte.
Preriscald. Alcoguard Attendere prego	Riscaldamento in corso - attendere il messaggio Alcoguard Soffiare 5 secondi.

A Si raccomanda un riparatore autorizzato Volvo.

## Relative informazioni

- Etilometro\* (p. 270)
- Etilometro\* - funzioni (p. 270)
- Etilometro\* - custodia (p. 271)
- Etilometro\* - in vista dell'avviamento del motore (p. 271)
- Etilometro\* - importante: (p. 272)

## Avviamento del motore

Il motore è avviato e arrestato con la chiave telecomando e il pulsante **START/STOP ENGINE**.



Blocchetto di avviamento con telecomando estratto/inserito e pulsante **START/STOP ENGINE**.

## ! IMPORTANTE

Non inserire la chiave telecomando al contrario. Afferrare l'estremità con lo stelo staccabile, vedere Stelo staccabile della chiave - distacco/fissaggio (p. 177).

1. Inserire la chiave telecomando a fondo nel blocchetto di accensione. Se l'automobile è dotata di etilometro\*, il motore si accende solo se si supera un test etilometrico. Per maggiori informazioni sull'etilometro, vedere Etilometro\* (p. 270).





2. Tenere premuto a fondo il pedale della frizione<sup>2</sup>. (Nelle automobili con cambio automatico, premere il pedale del freno.)
3. Premere il pulsante **START/STOP ENGINE**, quindi rilasciarlo.

All'accensione del motore, il motorino di avviamento rimane in funzione finché il motore non si accende oppure non interviene la protezione dal surriscaldamento.

### **IMPORTANTE**

Se il motore non si accende dopo 3 tentativi, attendere 3 minuti prima di riprovare. La capacità di avviamento aumenta se la batteria di avviamento ha il tempo di recuperare.

### **ATTENZIONE**

Non estrarre la chiave telecomando dal blocchetto di accensione dopo aver acceso il motore o durante il traino.

### **ATTENZIONE**

Estrarre sempre la chiave telecomando dal blocchetto di accensione quando si lascia l'automobile e verificare che il quadro si trovi in posizione **0**, in particolare se vi sono bambini all'interno. Per informazioni sulla procedura corretta, vedere Posizioni della chiave (p. 85).

### **NOTA**

Per alcuni tipi di motore, il regime minimo all'avviamento a freddo può essere decisamente superiore al normale. Questo avviene al fine di portare rapidamente l'impianto di depurazione dei gas di scarico alla normale temperatura di esercizio per ridurre le emissioni e l'impatto sull'ambiente.

### **Avviamento senza chiave (Keyless Drive)\***

Seguire le fasi 2-3 per accendere il motore senza chiave (p. 180).

### **NOTA**

Una condizione per l'accensione del motore è che una delle chiavi telecomando con funzione di avviamento e bloccaggio senza chiave si trovi nell'abitacolo o nel bagagliaio.

### **ATTENZIONE**

Non estrarre **mai** la chiave telecomando dal blocchetto di accensione durante la guida o il traino.

### **Relative informazioni**

- Spegnimento del motore (p. 276)

<sup>2</sup> Se l'automobile è in movimento, è sufficiente premere il pulsante **START/STOP ENGINE** per accendere il motore.



### Spegnimento del motore

Il motore si spegne con il pulsante **START/STOP ENGINE**.

Per spegnere il motore:

- Premere su **START/STOP ENGINE** - il motore si spegne.

Se la leva selettoria non si trova in posizione **P** oppure l'automobile è in movimento:

- Premere 2 volte il pulsante **START/STOP ENGINE** o tenerlo premuto finché il motore non si spegne.

### Relative informazioni

- Posizioni della chiave (p. 85)

### Blocco sterzo

Il bloccasterzo previene la sterzata dell'automobile, ad esempio per evitare furti. Un rumore meccanico può essere percepito quando il bloccasterzo si sblocca o blocca.

### Funzione

- Il bloccasterzo si inserisce quando si apre la portiera del conducente dopo aver spento il motore.
- Il bloccasterzo si disattiva quando la chiave telecomando è inserita nel bloccetto di accensione<sup>3</sup> e si preme il pulsante **START/STOP ENGINE**.

### Relative informazioni

- Avviamento del motore (p. 274)
- Posizioni della chiave (p. 85)
- Volante (p. 91)

### Avviamento remoto (ERS)\*

Con l'avvio remoto (ERS - Engine Remote Start) è possibile accendere il motore in remoto per riscaldare/raffreddare l'abitacolo prima della partenza. L'avvio remoto si attiva con la chiave e/o tramite Volvo On Call\*.

Il climatizzatore si avvia con le impostazioni automatiche. Un motore avviato in remoto resta acceso al massimo per 15 minuti, quindi si spegne. Dopo 2 attivazioni dell'avvio remoto, il motore deve essere riacceso normalmente prima di poter riutilizzare il sistema di avvio remoto.

L'avvio remoto del motore è disponibile solamente sulle automobili con cambio automatico e commutatore al cofano<sup>4</sup> installato.



### NOTA

La durata utile della batteria della chiave telecomando è influenzata dalla funzione di avvio remoto. Utilizzando frequentemente l'avvio remoto, si raccomanda di sostituire la batteria una volta all'anno, vedere Chiave telecomando - sostituzione della batteria (p. 178).

<sup>3</sup> Nelle automobili con sistema di avviamento e bloccaggio senza chiave è sufficiente avere una chiave telecomando nell'abitacolo.

<sup>4</sup> In dotazione alle XC60, alle automobili con antifurto, a diverse automobili con motore a 4 cilindri o se il sistema ERS è stato ordinato all'acquisto.



## NOTA

Attenersi alle direttive/norme locali/nazionali per quanto riguarda il funzionamento del motore al minimo. Attenersi anche alle direttive/norme locali/nazionali per quanto riguarda il livello acustico a motore acceso.

## ATTENZIONE

Per l'accensione a distanza del motore devono essere soddisfatti i seguenti criteri:

- L'automobile deve essere tenuta sotto controllo.
- Non devono esservi persone o animali a bordo o vicino all'automobile.
- L'automobile non deve trovarsi in un locale con ventilazione insufficiente, in quanto i gas di scarico possono provocare lesioni gravi a persone e animali.

### Relative informazioni

- Avviamento remoto (ERS) - uso (p. 277)
- Avviamento remoto (ERS) - spie e messaggi (p. 278)

## Avviamento remoto (ERS) - uso

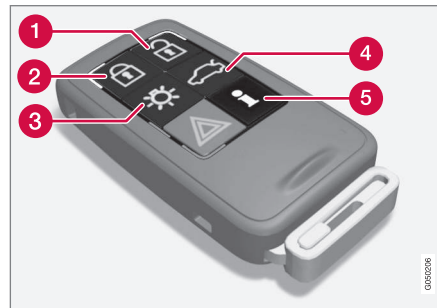

Pulsanti sulla chiave per l'avviamento remoto.

- 1 Sbloccaggio
- 2 Bloccaggio
- 3 Illuminazione di sicurezza
- 4 Sbloccaggio portellone
- 5 Informazioni<sup>5</sup>

### Avviamento remoto del motore

L'avviamento remoto del motore è consentito solo con l'automobile bloccata e il cofano chiuso.

Procedere come segue:

1. Premere brevemente il tasto (2) della chiave telecomando.
2. Tenere quindi premuto - per almeno 2 secondi - il pulsante (3).

Se sono soddisfatte le condizioni per l'avvio remoto:

1. Gli indicatori di direzione lampeggiano velocemente alcune volte.
2. Il motore si accende.
3. A conferma dell'avviamento del motore, gli indicatori di direzione restano quindi accesi con luce fissa per 3 secondi.

## NOTA

Dopo l'avviamento a distanza, l'automobile rimane bloccata, ma il sensore di movimento è disattivato\*.

### Con chiave PCC<sup>6</sup>

La spia dell'illuminazione di sicurezza<sup>7</sup> lampeggia alcune volte alla pressione del pulsante, quindi rimane accesa con luce fissa se sono soddisfatti tutti i criteri per l'avvio remoto. Tuttavia, non è detto che l'avvio remoto abbia acceso il motore.

<sup>5</sup> Solo su chiave PCC, vedere Chiave telecomando con PCC\* - funzioni esclusive (p. 175).

<sup>6</sup> Per maggiori informazioni sulla chiave PCC, vedere Chiave telecomando con PCC\* - funzioni esclusive (p. 175).

<sup>7</sup> Per maggiori informazioni sull'illuminazione di sicurezza, vedere Chiave telecomando - funzioni (p. 173) e Durata approach light (p. 106).





## 08 Avviamento e guida



Per verificare se l'avvio remoto ha acceso il motore, l'utente può premere il pulsante (5) - l'accensione del motore è confermata da una spia nei pulsanti (2) e (3).

### Funzioni attive

Quando il motore è stato avviato a distanza, sono disponibili le seguenti funzioni:

- Climatizzatore
- Impianto audio/video
- Illuminazione di sicurezza.

### Funzioni disattivate

Quando il motore è stato avviato a distanza, le seguenti funzioni non sono disponibili:

- fari
- Luci di posizione
- Luce della targa
- Tergicristallo.

### Interruzione dell'avvio remoto

Le seguenti operazioni spengono un motore avviato in remoto:

- Si preme il pulsante (1), (2) o (4) della chiave telecomando
- Si sblocca l'automobile.
- Si apre una portiera.
- Si preme il pedale dell'acceleratore o del freno.
- Si sposta la leva selettoria dalla posizione **P**.

- Il tempo di attivazione dell'avvio remoto supera 15 minuti.

Quando un motore avviato in remoto si spegne, gli indicatori di direzione restano accesi con luce fissa per 3 secondi.

### Relative informazioni

- Avviamento remoto (ERS)\* (p. 276)
- Avviamento remoto (ERS) - spie e messaggi (p. 278)

### Avviamento remoto (ERS) - spie e messaggi

Nelle situazioni in cui il sistema ERS non funziona oppure viene disattivato, il quadro strumenti visualizza una spia insieme a un messaggio testuale esplicativo.

### Mancato funzionamento del sistema ERS

Messaggio	Funzione
Avvio remoto disattiv. Troppi tentativi	Il sistema ERS non funziona perché sono consentite al massimo 2 attivazioni con ERS in successione.
Avvio remoto imp. Basso liv. carburante	Il sistema ERS non funziona perché il livello di carburante è insufficiente.
Avvio remoto imp. Cambio non in pos. P	Il sistema ERS non funziona perché la leva selettoria non è in posizione <b>P</b> .
Avvio remoto imp. Conducente a bordo	Il sistema ERS non funziona perché c'è qualcuno all'interno dell'abitacolo.



Messaggio	Funzione
<b>Avvio remoto imp. Batteria scarica</b>	Il sistema ERS non funziona perché la tensione di batteria è insufficiente. Caricare la batteria avviando il motore.
<b>Avvio remoto imp. Allarme motore</b>	Il sistema ERS non funziona a seguito di un messaggio di allarme fornito dal motore. Rivolgersi a un riparatore <sup>A</sup> .
<b>Avvio remoto disattiv. Basso liv. liq. raffr.</b>	Il sistema ERS non funziona a seguito di un messaggio di errore fornito dall'impianto di raffreddamento, vedere Liquido refrigerante - livello (p. 363).
<b>Avvio remoto imp. Portiera aperta</b>	Il sistema ERS non funziona perché una portiera/il portellone non erano chiusa/o.
<b>Avvio remoto disabilitato Cofano aperto</b>	Il sistema ERS non funziona perché il cofano non è chiuso.

Messaggio	Funzione
<b>Avvio remoto imp. Auto non bloccata</b>	Il sistema ERS non funziona perché l'automobile non è bloccata.
<b>Avvio remoto disabilitato. Chiave a bordo</b>	Il sistema ERS non funziona perché la chiave si trova nell'automobile.

<sup>A</sup> Si raccomanda un riparatore autorizzato Volvo.

#### Disattivazione del sistema ERS

Messaggio	Funzione
<b>Avvio remoto disattiv. Cambio non in pos. P</b>	Il sistema ERS si è disattivato perché la leva selettoria non è in posizione <b>P</b> .
<b>Avvio remoto disattiv. Conducente a bordo</b>	Il sistema ERS si è disattivato perché c'è qualcuno all'interno dell'abitacolo.
<b>Avvio remoto disattiv. Allarme motore</b>	Il sistema ERS si è disattivato a seguito di un messaggio di errore fornito dal motore. Rivolgersi a un riparatore <sup>A</sup> .

Messaggio	Funzione
<b>Avvio remoto disattiv. Basso liv. liq. raffr.</b>	Il sistema ERS si è disattivato a seguito di un messaggio di errore fornito dall'impianto di raffreddamento.
<b>Avvio remoto disattivato. Cofano aperto</b>	Il sistema ERS si è disattivato perché il cofano è aperto.
<b>Avvio remoto disattiv. Batteria scarica</b>	Il sistema ERS si è disattivato perché la tensione della batteria è troppo bassa.
<b>Avvio remoto disattiv. Basso liv. carburante</b>	Il sistema ERS si è disattivato perché il livello del carburante è troppo basso.

<sup>A</sup> Si raccomanda un riparatore autorizzato Volvo.

#### Relative informazioni

- Avviamento remoto (ERS)\* (p. 276)
- Avviamento remoto (ERS) - uso (p. 277)



### Avviamento ausiliario con batteria

Se la batteria di avviamento (p. 377) è scarica, l'automobile può essere avviata utilizzando la corrente da un'altra batteria.

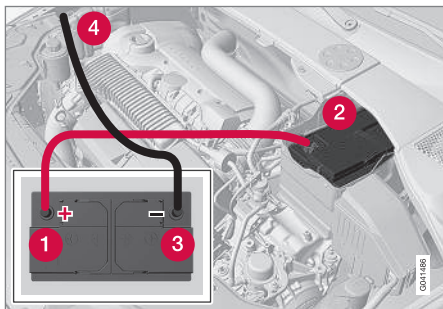

Quando si impiega una batteria ausiliaria, attenersi ai seguenti passaggi per evitare il rischio di cortocircuito o altri danni:

1. Portare la chiave in posizione **0**, vedere Posizioni della chiave - funzioni per i diversi livelli (p. 85).
2. Controllare che la batteria di avviamento ausiliario abbia una tensione di 12 V.
3. Se la batteria ausiliaria si trova su un'altra automobile, spegnere il motore dell'automobile di soccorso e assicurarsi che le due automobili non si tocchino.

4. Collegare un morsetto del cavo di avviamento rosso al terminale positivo della batteria ausiliaria (1).

#### **!** IMPORTANTE

Collegare il cavo di avviamento con cautela per evitare cortocircuiti con altri componenti nel vano motore.

5. Aprire i fermagli sulla copertura anteriore della batteria dell'automobile e rimuovere la copertura, vedere Batteria di avviamento - sostituzione (p. 379).
6. Collegare l'altro morsetto del cavo di avviamento rosso al terminale positivo (2) dell'automobile.
7. Collegare un morsetto del cavo di avviamento nero al terminale negativo della batteria ausiliaria (3).
8. Collegare l'altro morsetto ad un punto di massa, ad es. bordo superiore della staffa del motore destra, testa della vite esterna (4).
9. Controllare che i morsetti dei cavi di avviamento siano collegati correttamente in modo da non generare scintille durante il tentativo di avviamento.

10. Avviare il motore dell'automobile di soccorso e farlo funzionare per qualche minuto a un regime leggermente superiore al minimo, circa 1.500 giri/min.

11. Avviare il motore dell'automobile con la batteria scarica.

#### **!** IMPORTANTE

Non toccare i terminali durante il tentativo di avviamento. Sussiste il rischio di scintille.

12. Scollegare i cavi di avviamento nell'ordine inverso: prima quello nero quindi quello rosso.  
> Verificare che nessuno dei morsetti del cavo di avviamento nero entri in contatto con il terminale positivo della batteria o il morsetto collegato del cavo di avviamento rosso.



### **ATTENZIONE**

- La batteria di avviamento può sviluppare un gas altamente esplosivo. Una scintilla, che potrebbe essere generata collegando un cavo di avviamento in modo errato, è sufficiente a far esplodere la batteria.
- La batteria contiene acido solforico, che in ragione dell'alto potere corrosivo può causare gravi lesioni.
- Se l'acido solforico viene a contatto con occhi, pelle o indumenti, risciacquare abbondantemente con acqua. Se spruzzi di acido raggiungono gli occhi, rivolgersi immediatamente a un medico.

### **Relative informazioni**

- Avviamento del motore (p. 274)

### **Cambio**

Esistono due tipi principali di cambio. Cambio manuale e cambio automatico.

- Cambio manuale (p. 281)
- Cambio automatico Geartronic (p. 283)

### **IMPORTANTE**

La temperatura di esercizio del cambio è controllata per prevenire danni ai componenti della trasmissione. Se sussiste il rischio di surriscaldamento si accende una spia sul quadro comandi combinato e viene visualizzato un messaggio. Seguire la raccomandazione.

### **Relative informazioni**

- Cambio automatico - Geartronic\* (p. 283)

### **Cambio manuale**

Il cambio ha il compito di variare il rapporto in base a velocità e fabbisogno di potenza.

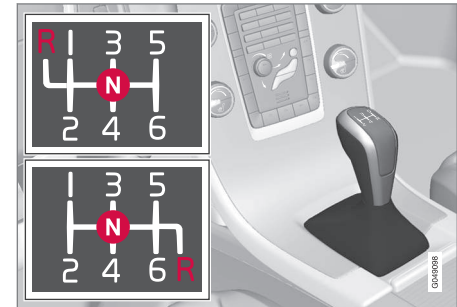

Schema di cambio a 6 marce.

Il cambio a 6 marce è disponibile in due versioni, che si differenziano per la posizione della retromarcia. Vedere lo schema di cambio sulla leva selettoria.

- Premere a fondo il pedale della frizione a ogni cambio di marcia.
- Togliere il piede dal pedale della frizione tra i cambi di marcia.

### **ATTENZIONE**

Inserire sempre il freno di stazionamento quando si parcheggia su superfici in pendenza - l'innesto di una marcia non è sufficiente per mantenere ferma l'automobile in ogni situazione.



## Bloccaggio della retromarcia

L'inibitore di retromarcia previene l'inserimento involontario della retromarcia durante la normale marcia in avanti.

- Vedere lo schema di cambio sulla leva selettoria. Partire dalla posizione di folle **N**, prima di portarla nella posizione **R**.
- Inserire la retromarcia solo ad automobile ferma.



### NOTA

Nello schema del cambio a 6 marce in alto (vedere figura precedente), per inserire la retromarcia occorre **premere** la leva marce in posizione **N**.

## Relative informazioni

- Cambio (p. 281)
- Olio cambio - tipo e quantità (p. 416)

## Indicatore cambio di marcia\*

L'indicatore cambio di marcia segnala al conducente quando è opportuno passare alla marcia superiore/inferiore.

Un fattore importante per la guida ecologica è procedere nella marcia corretta e cambiare al momento giusto.

In alcune versioni, il conducente è coadiuvato da un indicatore - GSI (Gear Shift Indicator) - che segnala quando è opportuno passare alla marcia superiore/inferiore per ridurre al minimo il consumo di carburante.

Per ottimizzare le prestazioni, prevenire vibrazioni o per altri motivi, può comunque essere opportuno cambiare marcia a un regime superiore. Il numero nella casella indica la marcia attualmente selezionata.

## Cambio manuale



Indicatore cambio di marcia per cambio manuale. È acceso un solo indicatore alla volta; durante la guida normale è acceso solo quello al centro.

Quando è consigliato il passaggio alla marcia superiore, si accende il simbolo "+", mentre per il passaggio alla marcia inferiore si accende il simbolo "-" (rossi in figura).

## Cambio automatico



Quadro strumenti "Digital" con Indicatore cambio di marcia.

Il numero nella casella indica la marcia attualmente selezionata.



Con il quadro strumenti "Analog" sono visualizzati al centro di esso le posizioni del cambio e le frecce indicatrici.

## Relative informazioni

- Cambio manuale (p. 281)
- Cambio automatico - Geartronic\* (p. 283)





## Cambio automatico - Geartronic\*

Il cambio Geartronic ha due modalità di cambio marce - Automatica e Manuale.



**D:** Posizioni del cambio automatico. **+/-:** Posizioni del cambio manuale. **S:** Modalità Sport\*.

Il quadro strumenti (p. 69) visualizza la posizione della leva selettoria con i seguenti numeri o lettere: **P, R, N, D, S\*, 1, 2, 3** ecc.

### Posizioni del cambio

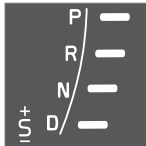

Le posizioni del cambio automatico sono indicate a destra sul quadro strumenti. (È acceso un solo indicatore alla volta, cioè quello per la posizione attuale del selettore.)

La spia "S" per la modalità Sport è ARANCIONE in modalità attiva.

### Posizione di parcheggio - P

Selezionare la posizione **P** per avviare l'automobile o quando è parcheggiata.

Per spostare la leva selettoria dalla posizione **P**, il pedale del freno deve essere premuto e la chiave deve essere in posizione **II**, vedere Posizioni della chiave - funzioni per i diversi livelli (p. 85).

In posizione **P** il cambio è bloccato meccanicamente. Quando l'automobile è parcheggiata, inserire anche il freno di stazionamento (p. 303).

#### **i** NOTA

Per bloccare l'automobile e inserire l'antifurto è necessario che la leva selettoria si trovi in posizione **P**.

#### **!** IMPORTANTE

L'automobile deve essere ferma quando si seleziona la posizione **P**.

#### **!** ATTENZIONE

Inserire sempre il freno di stazionamento quando si parcheggia su superfici in pendenza - la posizione **P** del cambio automatico non è sufficiente per mantenere ferma l'automobile in ogni situazione.

### Posizione di retromarcia - R

L'automobile deve essere ferma quando si seleziona la posizione **R**.

### Posizione di folle - N

Non è selezionata alcuna marcia e il motore può essere avviato. Inserire il freno di stazionamento quando l'automobile è ferma con la leva selettoria in posizione **N**.

Per portare la leva selettoria dalla posizione **N** a un'altra posizione, il pedale del freno deve essere premuto e la chiave deve essere in posizione **II**, vedere Posizioni della chiave - funzioni per i diversi livelli (p. 85).

### Posizione di marcia - D

**D** è la normale posizione di marcia. Il cambio inserisce automaticamente una marcia più alta o bassa, a seconda dell'accelerazione e della velocità. L'automobile deve essere ferma quando si seleziona la posizione **D** dalla posizione **R**.

### Geartronic - Posizioni del cambio manuale (+S-)

Con il cambio automatico Geartronic è possibile effettuare i passaggi di marcia anche manualmente. Rilasciando il pedale dell'acceleratore, si attiva il freno motore.





Per attivare il cambio manuale, portare la leva selettoria a lato dalla posizione **D** al fincorsa presso **+S-**. Il simbolo **+S-** sul quadro strumenti cambia colore da BIANCO ad ARANCIONE e in una casella appare il numero della marcia inserita: 1, 2, 3 ecc.

- Portare la leva in avanti verso **+** (più) per passare alla marcia superiore e rilasciarla per ritornare alla posizione neutra fra **+** e **-**.

oppure

- Tirare la leva all'indietro verso **-** (meno) per passare alla marcia inferiore e rilasciarla.

La posizione del cambio manuale **+S-** può essere selezionata in qualunque momento durante la marcia.

Per evitare strappi e blocchi del motore, Geartronic riduce automaticamente la marcia se il conducente riduce la velocità a un valore minore a quello adatto per la marcia inserita.

Per ritornare alla posizione di marcia automatica:

- Portare la leva al fincorsa **D**.

## **i** NOTA

Se il cambio è dotato di programma Sport, portare la leva avanti/indietro in posizione **+S-** per inserire il cambio manuale. Il carattere sul quadro strumenti passa quindi da **S** al numero della marcia inserita (1, 2, 3 ecc.).

## Palette\*

Oltre che con il selettore marce ordinario, il cambio marce manuale può essere effettuato anche mediante comandi al volante, le cosiddette "palette".

Per poter cambiare con le palette al volante, esse devono essere dapprima attivate. Per fare ciò bisogna tirare una delle palette verso il volante; facendo questo il quadro strumenti cambia i segni da **"D"** ad un numero indicante la marcia attuale.

Per cambiare/scalare di una marcia:

- Tirare una delle palette all'indietro, verso il volante, e rilasciare.



Entrambe le "palette" al volante.

- 1 "-": È innestata la successiva marcia più bassa.
- 2 "+": È innestata la successiva marcia più alta.

Un cambio marce avviene ogni volta che le palette sono tirate, fintantoché il regime motore è stimato rientrare nei limiti consentiti.

Dopo ogni cambio di marce, il quadro strumenti cambia il numero per indicare la marcia innestata al momento.



## NOTA

### Disattivazione automatica

Quando le palette automatiche non sono usate, esse sono automaticamente disattivate dopo un breve periodo; ciò è indicato dal cambio di segni sul quadro strumenti; dal numero per la marcia attuale alla lettera "D".

Un'eccezione si ha durante la frenata motore; in questo caso le palette rimangono attivate fintantoché la frenata motore è in corso.

### Disattivazione manuale

Le palette al volante possono essere disattivate anche manualmente:

- Tirare entrambe le palette verso il volante finché l'indicazione sul quadro strumenti non passa dal numero della marcia attuale a "D".

Le palette possono essere usate anche con il selettore marce in modalità Sport\*; in tal caso le palette sono costantemente attivate.

### Geartronic - Posizione Sport\* (S)<sup>8</sup>



Il programma Sport consente una guida più sportiva e un regime superiore nelle varie marce. Inoltre, aumenta la velocità di risposta all'accelerazione. Durante la guida dinamica aumenta l'utilizzo delle marce basse, quindi il passaggio alla marcia superiore è ritardato.

Per attivare la modalità Sport:

- Spostare lateralmente il selettore marce, dalla posizione **D** al finecorsa presso "+S-" - il quadro strumenti cambi i segni da **D** a **S**.

La posizione Sport può essere selezionata in qualunque momento durante la marcia.

### Geartronic - Posizione Inverno

Per mettersi in marcia più facilmente su fondi stradali scivolosi è possibile inserire la 3a manualmente.

1. Premere il pedale del freno e portare il selettore dalla posizione **D** al finecorsa presso "+S-". Il segno sul quadro strumenti passa da **D** al numero 1<sup>9</sup>.
2. Passare alla 3a portando 2 volte la leva in avanti verso "+" (più). Il carattere sul display strumenti passa da **1** a **3**.
3. Rilasciare il freno e accelerare gradualmente.

Nella posizione Inverno, l'automobile si mette in marcia a un regime inferiore e con una potenza ridotta sulle ruote motrici.

### Kick-down

Quando il pedale dell'acceleratore viene abbassato completamente (oltre la normale posizione di piena accelerazione) si inserisce automaticamente una marcia più bassa (kick-down).

Se il pedale dell'acceleratore viene rilasciato dalla posizione di kick-down, si inserisce automaticamente una marcia più alta.

Il kick-down si utilizza quando si deve raggiungere la massima accelerazione, ad esempio in caso di sorpasso.

### Funzione di sicurezza

Per evitare di raggiungere regimi troppo elevati, il programma di comando del cambio è dotato di una protezione contro lo scalo di marcia che esclude la funzione kick-down.

Geartronic non permette i passaggi a marce inferiori/kick-down se questi comportano regimi tali da danneggiare il motore. Se il conducente tuttavia tenta di effettuare il passaggio a una marcia inferiore a regime elevato, non succede nulla - rimane inserita la marcia originaria.

<sup>8</sup> Solo con alcuni motori.

<sup>9</sup> Se l'auto è dotata di modalità Sport\*, sarà visualizzato dapprima "S".





Quando si attiva il kick-down, l'automobile può passare automaticamente a una marcia inferiore scalando di una o più marce a seconda del regime del motore. L'automobile passa a una marcia superiore quando il motore raggiunge il regime max per impedire danni al motore.

### Traino

In caso di traino dell'automobile, vedere le informazioni importanti nella sezione Traino (p. 324).

### Relative informazioni

- Olio cambio - tipo e quantità (p. 416)
- Cambio (p. 281)

### Immobilizzatore leva selettiva

Esistono due tipi di inibitori del selettore marce: meccanico e automatico.

### Immobilizzatore meccanico leva selettiva

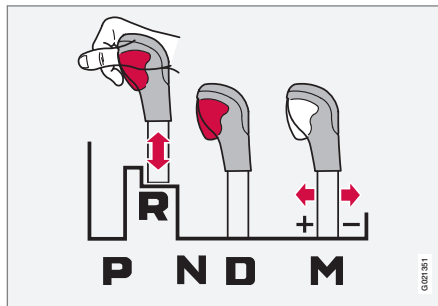

M: Cambio manuale<sup>10</sup> - "+/-" o "Posizione Sport".

La leva può essere portata liberamente in avanti o all'indietro tra **N** e **D**. Le altre posizioni hanno un blocco che viene manovrato tramite il pulsante di bloccaggio sulla leva selettiva.

Con il pulsante di bloccaggio premuto, la leva può essere portata in avanti o all'indietro tra le posizioni **P**, **R**, **N** e **D**.

### Immobilizzatore automatico leva selettiva

Il cambio automatico è dotato di sistemi di sicurezza speciali:

#### Posizione di stazionamento (P)

Automobile ferma con il motore acceso:

- Tenere premuto il pedale del freno quando si porta la leva selettiva in un'altra posizione.

#### Blocco marce elettrico – Shiftlock

##### Posizione di stazionamento (P)

Per portare la leva selettiva dalla posizione **P** alle altre posizioni del cambio, il pedale del freno deve essere premuto e posizione della chiave (p. 85) deve essere **II**.

#### Blocco marce – Folle (N)

Se la leva selettiva è in posizione **N** e l'automobile è rimasta ferma per almeno 3 secondi (indipendentemente dal fatto che il motore sia acceso), la leva selettiva è bloccata.

Per portare la leva selettiva dalla posizione **N** a un'altra posizione del cambio, il pedale del freno deve essere premuto e la posizione della chiave (p. 85) deve essere **II**.

<sup>10</sup> La figura è schematica.



### Disattivare l'immobilizzatore automatico leva selettore



Se non è possibile guidare l'automobile, ad esempio perché la batteria di avviamento è scarica, occorre uscire dalla posizione **P** della leva selettore per spostare l'automobile.

- 1 Sollevare il tappetino di gomma nel vano dietro il quadro centrale e localizzare una toppa<sup>11</sup> per lo stelo della chiave (p. 177) sul fondo del vano.
- 2 Trovare un pulsante a molla in fondo al foro con lo stelo della chiave, premere il pulsante con lo stelo e tenerlo premuto.
- 3 Far uscire il selettore marce dalla posizione **P** e tirare su lo stelo della chiave.
- 4 Rimettere a posto il tappetino di gomma.

<sup>11</sup> Possono esserci 2 fori: uno per lo stelo della chiave e uno che fissa il tappetino di gomma.

<sup>12</sup> A seconda della combinazione di motore e cambio. La funzione HSA non è disponibile per alcune combinazioni.

### Relative informazioni

- Cambio automatico - Geartronic\* (p. 283)

### Ausilio all'avviamento in pendenza (HSA)\*<sup>12</sup>

*Il freno di servizio può essere rilasciato prima di partire in marcia avanti o retromarcia in salita - grazie alla funzione HSA (Hill Start Assist), l'automobile non si mette in movimento.*

La funzione permette di mantenere per alcuni secondi la pressione nell'impianto frenante per spostare il piede dal pedale del freno a quello dell'acceleratore.

La forza frenante temporanea cessa dopo alcuni secondi o quando il conducente accelera.

### Relative informazioni

- Avviamento del motore (p. 274)



## Trazione integrale - AWD\*

La trazione integrale assicura la massima tenuta di strada.

### La trazione integrale è sempre attivata

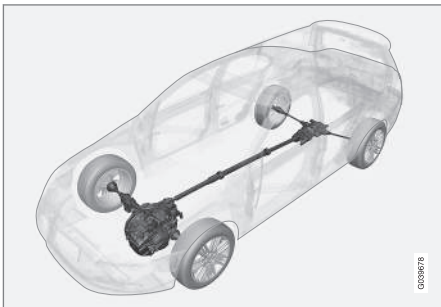

La trazione integrale (All Wheel Drive) agisce contemporaneamente sulle quattro ruote.

La potenza viene distribuita automaticamente fra le ruote anteriori e posteriori. Una frizione elettronica dirige la potenza verso la coppia di ruote che esercita la presa maggiore sul terreno. In tal modo si garantisce la massima aderenza prevenendo lo slittamento delle ruote. Durante la guida normale, la maggior parte della trazione viene distribuita fra le ruote anteriori.

La trazione integrale aumenta la sicurezza di guida in presenza di pioggia, neve e ghiaccio.

## Hill Descent Control (HDC)\*

L'HDC può essere paragonato a un freno motore automatico. Rilasciando il pedale dell'acceleratore in discesa, generalmente l'automobile viene rallentata dalla riduzione di regime del motore (freno motore). Più aumentano la pendenza della discesa e il carico nell'automobile, maggiore è la velocità dell'automobile, a prescindere dal freno motore. La funzione HDC compensa tale accelerazione frenando automaticamente.

### Generalità sull'HDC

La funzione HDC consente di aumentare/ridurre la velocità nelle discese ripide tenendo il piede sul pedale dell'acceleratore, cioè senza premere il freno di servizio. La sensibilità del pedale dell'acceleratore è inferiore e più precisa in quanto premendo a fondo il pedale si può regolare il regime solo entro una gamma di regimi limitata. L'impianto frenante si inserisce riducendo la velocità in modo uniforme e consentendo al conducente di concentrarsi sulle manovre di guida.

L'HDC è particolarmente utile in caso di discese ripide con fondo irregolare o scivoloso, ad esempio per mettere in acqua una barca trasportata su carrello da una rampa.

## ATTENZIONE

Il sistema HDC non funziona in tutte le situazioni ed è progettato solo come ausilio alla guida.

La responsabilità di una guida sicura spetta sempre al conducente.

### Funzione



### HDC ON/OFF.

L'HDC si attiva o disattiva con un interruttore sul quadro centrale. Quando la funzione è attivata, la relativa spia è accesa.

**ATTENZIONE** Mentre l'HDC è in funzione, nel quadro strumenti è accesa una spia e viene visualizzato il messaggio **Contr. discesa ON**.

La funzione si attiva solo con il cambio in prima o in retromarcia. Per il cambio automatico, questo vale solo nella posizione **1**, indicata dal numero **1** nel quadro strumenti,



vedere Cambio automatico - Geartronic\* (p. 283).

### **i** NOTA

L'HDC non può essere attivato con la leva selettoria del cambio automatico in posizione **D**.

### Utilizzo

Con l'HDC, l'automobile procede a una velocità max di 10 km/h (6 mph) in marcia avanti con il freno motore e 7 km/h (4 mph) in retromarcia. Tuttavia, con il pedale dell'acceleratore si può selezionare qualsiasi velocità consentita dalle singole marce. Rilasciando il pedale dell'acceleratore, l'automobile rallenta rapidamente fino a 10 o 7 km/h (6 o 4 mph) a prescindere dalla pendenza, senza premere il freno di servizio.

Quando la funzione è attiva, si accendono automaticamente le luci di arresto. Il conducente può frenare o fermare l'automobile in qualsiasi momento con il freno di servizio.

HDC è disattivato:

- con il pulsante ON/OFF sul quadro centrale
- inserendo una marcia superiore a **1** con il cambio manuale
- inserendo una marcia superiore a **1** con il cambio automatico o portando la leva selettoria in posizione **D**.

La funzione può essere disattivata in qualsiasi momento. Se viene disattivata in una discesa ripida, la forza frenante non diminuisce in modo improvviso ma lentamente.

### **i** NOTA

Con l'HDC attivato, talvolta si può percepire un certo ritardo fra l'accelerazione e la risposta del motore.

### Relative informazioni

- Trazione integrale - AWD\* (p. 288)

### Start/Stop\*

*Alcune combinazioni di motore e cambio sono dotate di funzione Start/Stop che interviene, ad esempio, in coda o al semaforo - il motore si spegne temporaneamente e, al momento di rimettersi in marcia, si riavvia automaticamente.*

La tutela dell'ambiente è uno dei valori chiave che guidano tutte le attività di Volvo. Alla luce di ciò, sono state sviluppate diverse funzioni salva-energia, fra cui Start/Stop, ciascuna con lo stesso obiettivo di ridurre il consumo di carburante e quindi le emissioni di scarico.

### Generalità sul Start/Stop



*Il motore si spegne - tutto è più silenzioso e pulito.*

Con la funzione Start/Stop, il conducente può adottare uno stile di guida più ecologico consentendo lo "spegnimento automatico" del motore quando opportuno.





## Manuale o Automatico

La funzione Start/Stop presenta alcune differenze a seconda che il cambio sia manuale o automatico.

### Relative informazioni

- Start/Stop\* - funzionamento e utilizzo (p. 290)
- Avviamento del motore (p. 274)
- Start/Stop\* - impostazioni (p. 295)
- Start/Stop\* - mancata accensione automatica del motore (p. 294)
- Start/Stop\* - accensione automatica del motore (p. 293)
- Start/Stop\* - il motore non si spegne (p. 291)
- Start/Stop\* - spegnimento involontario del motore sulle automobili con cambio manuale (p. 294)
- Start/Stop\* - spie e messaggi (p. 296)
- Batteria - Start/Stop (p. 380)

## Start/Stop\* - funzionamento e utilizzo

La funzione Start/Stop si attiva automaticamente all'accensione del motore con la chiave.



La funzione Start/Stop si attiva automaticamente all'accensione del motore con la chiave. Il conducente è avvertito di ciò mediante l'accensione della spia della funzione nel quadro strumenti e della spia del pulsante On/Off.



Tutti i normali impianti dell'automobile (illuminazione, radio ecc.) funzionano regolarmente anche allo spegnimento automatico del motore, ma alcune funzioni possono essere temporaneamente ridotte, ad esempio la velocità della ventola del climatizzatore o il volume dell'impianto audio se è molto alto.

### Spegnimento automatico del motore

Affinché il motore si spenga automaticamente:

Condizioni	M/A A
Staccare la frizione, impostare la leva selettoria in folle e rilasciare il pedale della frizione - il motore si spegne automaticamente.	M
Fermare l'automobile con il pedale del freno e tenerlo premuto - il motore si spegne automaticamente.	A

A M = Cambio manuale, A = Cambio automatico.



Se la funzione ECO è attivata, il motore potrebbe spegnersi automaticamente prima che l'automobile si fermi.

Su alcune versioni di motore, il motore può essere automaticamente arrestato prima che il veicolo si è completamente fermato, a seconda dello stato (attivato o disattivato) della funzione ECO.



Quando il motore è arrestato automaticamente, si accende la spia nel quadro strumenti per la funzione Start/Stop.





### Accensione automatica del motore

Condizioni	M/ A <sup>A</sup>
Con la leva selettoria in folle: 1. Premere il pedale della frizione o dell'acceleratore - il motore si accende. 2. Innestare la giusta marcia e guidare.	M
Rilasciare il pedale del freno - il motore si accende automaticamente ed è possibile riprendere la marcia.	A
Mantenendo premuto il freno di servizio, premere il pedale dell'acceleratore. Il motore si accende automaticamente.	A
In discesa è possibile anche: Disinserire il freno di servizio e lasciare che l'automobile prenda velocità oltre il passo d'uomo - il motore si accende automaticamente.	M + A

A M = Cambio manuale, A = Cambio automatico.

### Disattivazione della funzione Start/Stop



In alcune situazioni può essere utile disattivare temporaneamente la funzione Start/Stop automatica; è sufficiente premere questo pulsante.



Alla disattivazione della funzione, la spia Start/Stop sul quadro strumenti e la spia nel pulsante ON/OFF si spengono.

La funzione Start/Stop rimane disattivata finché non viene riattivata con il pulsante o non si riaccende il motore con la chiave.

### Relative informazioni

- Start/Stop\* (p. 289)
- Avviamento del motore (p. 274)
- Start/Stop\* - impostazioni (p. 295)
- Start/Stop\* - mancata accensione automatica del motore (p. 294)
- Start/Stop\* - accensione automatica del motore (p. 293)
- Start/Stop\* - il motore non si spegne (p. 291)
- Start/Stop\* - spegnimento involontario del motore sulle automobili con cambio manuale (p. 294)
- Start/Stop\* - spie e messaggi (p. 296)
- Batteria - Start/Stop (p. 380)

### Start/Stop\* - il motore non si spegne

Anche se la funzione Start/Stop è attivata, non sempre il motore si spegne automaticamente.

Il motore non si spegne automaticamente se:

Condizioni	M/A A
l'automobile non ha raggiunto circa 8 km/h (5 mph) dopo l'avviamento con la chiave o l'ultimo spegnimento automatico.	M + A
il conducente slaccia la cintura di sicurezza.	M + A
l'autonomia della batteria di avviamento è inferiore al livello minimo consentito.	M + A
il motore non è alla normale temperatura di esercizio.	M + A
la temperatura esterna è prossima al punto di congelamento o superiore a circa 30°C.	M + A
il riscaldamento elettrico del parabrezza è attivato.	M + A





## 08 Avviamento e guida



Condizioni	M/A A
l'ambiente nell'abitacolo non rientra nei valori impostati - cioè la ventola dell'abitacolo funziona a regime elevato.	M + A
l'automobile procede in retromarcia.	M + A
la temperatura della batteria di avviamento è inferiore allo zero o troppo alta.	M + A
il conducente effettua movimenti rilevanti del volante.	M + A
il filtro antiparticolato dell'impianto dei gas di scarico è pieno - solamente dopo un ciclo di rigenerazione automatica (vedere Filtro antiparticolato diesel (DPF) (p. 314)) si riattiva la funzione Start/Stop disattivata temporaneamente.	M + A
la strada è in forte pendenza.	M + A
si collega elettricamente un rimorchio all'impianto elettrico dell'automobile.	M + A

Condizioni	M/A A
si apre il cofano <sup>B</sup> .	M + A
il cambio non ha raggiunto la normale temperatura di esercizio.	A
la pressione atmosferica è inferiore al valore corrispondente a circa 1.500-2.500 m slm - la pressione effettiva dipende dalle condizioni atmosferiche.	A
è attivata l'assistenza in coda del regolatore elettronico della velocità adattivo.	A
la leva selettoria è in posizione <b>S</b> <sup>C</sup> o "+/-".	A

A M = Cambio manuale, A = Cambio automatico.

B Solo con alcuni motori.

C Posizione Sport.

### Relative informazioni

- Start/Stop\* (p. 289)
- Start/Stop\* - funzionamento e utilizzo (p. 290)
- Avviamento del motore (p. 274)
- Start/Stop\* - impostazioni (p. 295)
- Start/Stop\* - mancata accensione automatica del motore (p. 294)

- Start/Stop\* - accensione automatica del motore (p. 293)
- Start/Stop\* - spegnimento involontario del motore sulle automobili con cambio manuale (p. 294)
- Start/Stop\* - spie e messaggi (p. 296)
- Batteria - Start/Stop (p. 380)



## Start/Stop\* - accensione automatica del motore

In alcune situazioni, un motore che si è spento automaticamente può riaccendersi senza che il conducente abbia dato segno di rimettersi in marcia.

Nei seguenti casi, il motore si accende automaticamente anche se il conducente non preme il pedale della frizione (cambio manuale) o non rilascia il pedale del freno (cambio automatico):

Condizioni	M/A <sup>A</sup>
Si forma condensa sui cristalli.	M + A
L'ambiente nell'abitacolo non rientra nei valori impostati.	M + A
È presente un picco temporaneo di consumo di corrente o la capacità della batteria di avviamento scende al di sotto del livello minimo consentito.	M + A
Viene premuto ripetutamente il pedale del freno.	M + A
Si apre il cofano <sup>B</sup> .	M + A

Condizioni	M/A <sup>A</sup>
L'automobile si mette in movimento oppure aumenta leggermente la velocità se si è spenta automaticamente senza essere completamente ferma.	M + A
Il conducente slaccia la cintura di sicurezza con la leva selettore in posizione <b>D</b> oppure <b>N</b> .	A
Movimenti del volante <sup>B</sup> .	A
Si sposta la leva selettore dalla posizione <b>D</b> alla posizione <b>S<sup>C</sup></b> , <b>R</b> oppure "+/-".	A
Viene aperta la portiera del conducente con la leva selettore in posizione <b>D</b> - un segnale acustico e un messaggio indicano che la funzione Start/Stop è attiva.	A

A M = Cambio manuale, A = Cambio automatico.

<sup>B</sup> Solo con alcuni motori.

<sup>C</sup> Posizione Sport.

### **ATTENZIONE**

Non aprire il cofano se il motore si è spento automaticamente - il motore potrebbe riaccendersi all'improvviso. Prima di sollevare il cofano, spegnere il motore normalmente con il pulsante **START/STOP ENGINE**.

## Relative informazioni

- Start/Stop\* (p. 289)
- Start/Stop\* - funzionamento e utilizzo (p. 290)
- Avviamento del motore (p. 274)
- Start/Stop\* - impostazioni (p. 295)
- Start/Stop\* - mancata accensione automatica del motore (p. 294)
- Start/Stop\* - il motore non si spegne (p. 291)
- Start/Stop\* - spegnimento involontario del motore sulle automobili con cambio manuale (p. 294)
- Start/Stop\* - spie e messaggi (p. 296)
- Batteria - Start/Stop (p. 380)



## Start/Stop\* - mancata accensione automatica del motore

*Non sempre il motore si accende automaticamente dopo uno spegnimento automatico.*

Nei seguenti casi, il motore non si accende automaticamente dopo uno spegnimento automatico:

Condizioni	M/ A <sup>A</sup>
Si inserisce una marcia senza disinnesto - un messaggio sul display invita a portare la leva selettoria in folle per consentire l'accensione automatica.	M
Il conducente non ha allacciato la cintura.	M
Il conducente non ha allacciato la cintura di sicurezza, la leva selettoria è in posizione <b>P</b> e la portiera del conducente è aperta. È necessario accendere il motore normalmente.	A

A M = Cambio manuale, A = Cambio automatico.

## Relative informazioni

- Start/Stop\* (p. 289)
- Start/Stop\* - funzionamento e utilizzo (p. 290)
- Avviamento del motore (p. 274)

- Start/Stop\* - impostazioni (p. 295)
- Start/Stop\* - accensione automatica del motore (p. 293)
- Start/Stop\* - il motore non si spegne (p. 291)
- Start/Stop\* - spegnimento involontario del motore sulle automobili con cambio manuale (p. 294)
- Start/Stop\* - spie e messaggi (p. 296)
- Batteria - Start/Stop (p. 380)

## Start/Stop\* - spegnimento involontario del motore sulle automobili con cambio manuale

Se il motore si spegne quando ci si vuole mettere in marcia, procedere come segue:

1. Controllare che la cintura di sicurezza sul lato del conducente sia bloccata nella relativa serratura.
2. Premere nuovamente il pedale della frizione - il motore si accende automaticamente.
3. In alcuni casi è necessario portare la leva selettoria in folle. Il quadro strumenti visualizza **Mettere in folle**.

## Relative informazioni

- Start/Stop\* (p. 289)
- Start/Stop\* - funzionamento e utilizzo (p. 290)
- Avviamento del motore (p. 274)
- Start/Stop\* - impostazioni (p. 295)
- Start/Stop\* - mancata accensione automatica del motore (p. 294)
- Start/Stop\* - accensione automatica del motore (p. 293)
- Start/Stop\* - il motore non si spegne (p. 291)
- Start/Stop\* - spie e messaggi (p. 296)
- Batteria - Start/Stop (p. 380)



### Start/Stop\* - impostazioni

Nel menu dell'automobile MY CAR, alla voce **DRIVE**, sono presentati il sistema Start/Stop Volvo e le raccomandazioni per uno stile di guida economico.

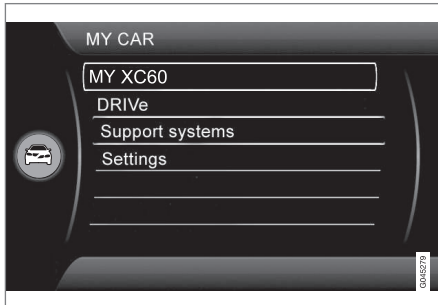

- Start/Stop\* - spie e messaggi (p. 296)
- Batteria - Start/Stop (p. 380)

### Relative informazioni

- Start/Stop\* (p. 289)
- Start/Stop\* - funzionamento e utilizzo (p. 290)
- Avviamento del motore (p. 274)
- Start/Stop\* - mancata accensione automatica del motore (p. 294)
- Start/Stop\* - accensione automatica del motore (p. 293)
- Start/Stop\* - il motore non si spegne (p. 291)
- Start/Stop\* - spegnimento involontario del motore sulle automobili con cambio manuale (p. 294)



## 08 Avviamento e guida

### Start/Stop\* - spie e messaggi

La funzione Start/Stop può visualizzare dei messaggi sul quadro strumenti.

### Messaggi



Oltre a utilizzare questa spia di controllo, in alcune situazioni la funzione Start/Stop può visualizzare dei

messaggi nel quadro strumenti. Per alcuni è indicato l'intervento da eseguire. La seguente tabella riporta alcuni esempi.

Spia	Messaggio	Informazione/intervento	M/A <sup>A</sup>
	Auto Start/Stop Rich. assistenza	Start/Stop fuori uso. Rivolgersi a un riparatore. Si raccomanda un riparatore autorizzato Volvo.	M + A
	Autostart Motore in moto + segnale acustico	Si attiva se si apre la portiera del conducente dopo lo spegnimento automatico del motore e con la leva selettoria in posizione <b>D</b> .	A
	Premere puls. avv.	Il motore non si accende automaticamente - accenderlo normalmente con il pulsante <b>START/STOP ENGINE</b> .	M + A
	Premere pedale friz. per avviare	Motore pronto per l'accensione automatica - attende la pressione del pedale della frizione.	M
	Premere pedali freno e frizione per avviare	Motore pronto per l'accensione automatica - attende la pressione del pedale del freno o della frizione.	M
	Inserire folle per avviare	Marcia inserita senza disinnesto - eseguire il disinnesto e portare la leva selettoria in folle.	M



Spia	Messaggio	Informazione/intervento	M/A <sup>A</sup>
	<b>Selezionare P o N per avviare</b>	La funzione Start/Stop è stata disattivata - portare la leva selettoria in posizione <b>N</b> o <b>P</b> e accendere il motore normalmente con il pulsante <b>START/STOP ENGINE</b> .	A
	<b>Premere puls. avv.</b>	Il motore non si accende automaticamente - accenderlo normalmente con il pulsante <b>START/STOP ENGINE</b> e la leva selettoria in posizione <b>P</b> o <b>N</b> .	A

A M = Cambio manuale, A = Cambio automatico.

Se un messaggio non scompare dopo l'intervento, rivolgersi a un riparatore. Si raccomanda un riparatore autorizzato Volvo.

#### Relative informazioni

- Start/Stop\* (p. 289)
- Start/Stop\* - funzionamento e utilizzo (p. 290)
- Avviamento del motore (p. 274)
- Start/Stop\* - impostazioni (p. 295)
- Start/Stop\* - mancata accensione automatica del motore (p. 294)
- Start/Stop\* - accensione automatica del motore (p. 293)
- Start/Stop\* - il motore non si spegne (p. 291)
- Start/Stop\* - spegnimento involontario del motore sulle automobili con cambio manuale (p. 294)
- Batteria - Start/Stop (p. 380)



## Modalità di guida ECO\*

ECO<sup>13</sup> è un'innovativa funzione Volvo per automobili con cambio automatico, in grado di ridurre il consumo di carburante fino al 5% a seconda dello stile di guida del conducente. La funzione consente al conducente di adottare uno stile di guida più ecologico.

### Generalità



L'attivazione della funzione ECO influenza quanto segue:

- Punti di cambio marcia.
- Comando motore e risposta dell'acceleratore.
- Funzione Start/Stop - il motore può spegnersi automaticamente anche prima che l'automobile sia completamente ferma.
- La funzione Eco Coast si attiva - il freno motore si disinserisce.
- Impostazioni del climatizzatore - alcune utenze elettriche si disattivano o funzionano con potenza ridotta.

### NOTA

L'attivazione della funzione ECO modifica alcuni parametri nelle impostazioni del climatizzatore e riduce la funzionalità di alcune utenze elettriche. Alcune impostazioni possono essere ripristinate manualmente, ma la funzionalità completa richiede la disattivazione della funzione ECO.

### ECO - Utilizzo



1 ECO ON/OFF

2 Simbolo ECO

Allo spegnimento del motore, la funzione ECO si disattiva, quindi deve essere riattivata a ogni accensione. Per alcuni motori sono previste delle eccezioni, ma la situazione è facile da verificare, cioè quando la funzione è attivata sono accesi sia il simbolo **ECO** sul

quadro strumenti che la spia nel pulsante ECO.

### Funzione ECO ON/OFF

**ECO**



Alla disattivazione della funzione ECO, la spia **ECO** sul quadro strumenti e la spia nel pulsante ECO si spengono. La funzione rimane disattivata finché non viene riattivata con il pulsante ECO.

### Eco Coast - Funzionamento

In pratica, la funzione parziale Eco Coast disattiva il freno motore permettendo di sfruttare l'energia cinetica dell'automobile per percorrere lunghi tratti. Quando il conducente rilascia il pedale dell'acceleratore il cambio si scollega automaticamente dal motore il cui regime si riduce al minimo insieme al consumo.

La funzione è stata sviluppata per i casi in cui è prevista una riduzione della velocità, ad esempio quando ci si appresta a decelerare per entrare in un'area in cui vige un limite di velocità inferiore.

La funzione Eco Coast consente una guida proattiva nella quale il conducente può sfruttare la tecnologia Pulse & Glide e ridurre al minimo il numero di frenate.

<sup>13</sup> Non disponibile su XC60 e XC70 con AWD.

\* Optional/accessorio; per maggiori informazioni, vedere Introduzione.





Anche una combinazione di Eco Coast e disattivazione temporanea della funzione ECO può contribuire a ridurre il consumo. Quindi:

- Eco Coast attivo: Lunga percorrenza **senza** freno motore = Basso consumo
- e
- Funzione ECO disattivata: Breve percorrenza **con** freno motore = Consumo minimo.

### **NOTA**

Tuttavia, per ridurre al minimo il consumo di carburante, in genere si consiglia di non utilizzare la funzione Eco Coast durante brevi percorrenze in folle.

### **Attivare Eco Coast**

La funzione si attiva quando si rilascia completamente il pedale dell'acceleratore e:

- il pulsante **ECO** è attivato
- la leva selettoria è in posizione **D**
- la velocità è compresa fra circa 65-140 km/h (40-87 mph)
- la strada non presenta una discesa superiore al 6% circa.

### **Disattivare Eco Coast**

In alcune situazioni può essere utile disattivare la funzione Eco Coast, ad esempio:

- nelle discese ripide, per poter utilizzare il freno motore.
- in vista di un sorpasso, per effettuarlo nel modo più sicuro possibile.

È possibile disattivare la funzione Eco Coast e riattivare il freno motore come segue:

- Premere il pulsante **ECO**.
- Portare la leva selettoria nella posizione manuale "**S+/-**".
- Cambiare marcia con le palette al volante.
- Premere il pedale dell'acceleratore o del freno.

### **Eco Coast - Limitazioni**

La funzione non è disponibile se:

- si attiva il regolatore elettronico della velocità
- la strada presenta una discesa superiore al 6% circa
- si cambia marcia manualmente con le palette al volante\*
- motore e/o cambio non raggiungono la normale temperatura di esercizio.
- si sposta la leva selettoria dalla posizione **D** alla posizione "**S+/-**"
- la velocità non è compresa fra circa 65-140 km/h (40-87 mph)

### **Maggiori informazioni e impostazioni**

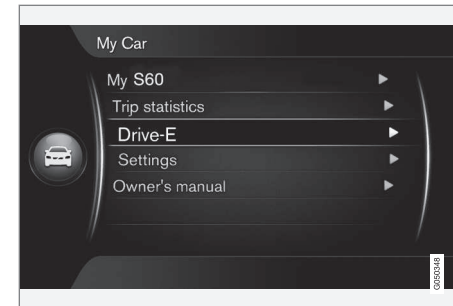

Il menu **MY CAR** dell'automobile contiene maggiori informazioni sul concept ECO, vedere la sezione MY CAR (p. 121).

### **Relative informazioni**

- Generalità sul climatizzatore (p. 133)



## Freno di servizio

*Il freno di servizio è usato per abbassare la velocità dell'auto in marcia.*

Per motivi di sicurezza, l'automobile è dotata di due circuiti dei freni. Se un circuito frenante si danneggia, il pedale del freno affonda a vuoto e per ottenere la normale potenza frenante è necessaria una pressione maggiore.

La pressione esercitata dal conducente sul pedale del freno è aumentata da un servofreno.



### ATTENZIONE

Il servofreno funziona solamente a motore acceso.

Se si preme il pedale del freno a motore spento, il pedale è più duro e per frenare l'automobile è necessaria una pressione maggiore.

Per le auto con la funzione Ausilio all'avviamento in pendenza (HSA)\* (p. 287)\* il pedale torna più lentamente del solito alla posizione normale, se l'automobile è parcheggiata in pendenza o su fondi irregolari.

In zone collinari o in caso di guida con carico elevato, si può ridurre l'usura dei freni utilizzando il freno motore. Il freno motore è più efficace se si utilizza la stessa marcia sia in discesa che in salita.

Per informazioni generali sul carico elevato dell'automobile, vedere Olio motore - condizioni di marcia sfavorevoli (p. 412).

## Frenata su fondi bagnati

Durante la guida prolungata con piogge abbondanti senza frenare, l'effetto di frenata in occasione della prima frenata può risultare leggermente ritardato. La stessa cosa può succedere anche dopo il lavaggio dell'auto. In questi casi bisogna premere con più forza sul pedale freno. Mantenere pertanto una maggiore distanza dai veicoli davanti.

Frenare l'auto con forza dopo la guida sul bagnato e dopo un lavaggio. In questo modo i dischi freno si riscaldano, si asciugano più rapidamente e sono protetti dalla corrosione. Considerare bene la situazione stradale prima di frenare.

## Frenata su strade trattate con sale per disgelo

In caso di guida su strade trattate con sale per disgelo può formarsi uno strato di sale sui dischi e sulle pastiglie dei freni. Ciò può comportare il prolungamento dello spazio di frenata. Mantenere quindi uno spazio di sicurezza più ampio del normale rispetto ai veicoli antistanti. Fare anche quanto segue:

- Frenare di tanto in tanto per rimuovere l'eventuale strato di sale. Verificare che gli

altri utenti della strada non possano correre nessun rischio prima di frenare.

- Premere con cautela sul pedale freno quando la guida è terminata e prima di iniziare il successivo viaggio.

## Manutenzione

Per mantenere sempre l'automobile su livelli elevati di sicurezza e affidabilità, si raccomanda di attenersi agli intervalli di assistenza Volvo specificati nel Libretto di Assistenza e Garanzia.

Nuovi dischi e pastiglie dei freni assicurano la massima potenza frenante dopo un "rodaggio" di qualche centinaio di chilometri. Compensare all'effetto di frenata ridotto premendo con più forza sul pedale freno. Volvo raccomanda di montare esclusivamente le pastiglie freno approvate per la propria Volvo.



### IMPORTANTE

Si raccomanda di controllare periodicamente l'usura dei componenti dell'impianto frenante.

Chiedere informazioni sulla procedura a un riparatore oppure affidargli direttamente l'ispezione. Si raccomanda un riparatore autorizzato Volvo.



## Spie e messaggi

Spia	Funzione
	Luce fissa – Controllare il livello dell'olio dei freni. Se il livello è basso, rabboccare olio dei freni e controllare il motivo della perdita.
	Luce fissa per 2 secondi all'avviamento del motore - test diagnostico automatico.

### ATTEZIONE

Se sono accese contemporaneamente le spie e , può essere presente un'anomalia all'impianto frenante.

Se il livello nel serbatoio dell'olio dei freni è normale, guidare l'automobile con cautela fino al riparatore più vicino per un controllo dell'impianto frenante. Si raccomanda un riparatore autorizzato Volvo.

Se l'olio dei freni è sotto il livello **MIN** nel relativo serbatoio, rabboccare olio dei freni prima di proseguire la guida.

Verificare la causa della perdita dell'olio dei freni.

## Relative informazioni

- Freno di stazionamento (p. 303)
- Freno di servizio - luci di arresto di emergenza e lampeggiatori di emergenza automatici (p. 302)
- Freno di servizio - servofreno di emergenza (p. 302)
- Freno di servizio - sistema ABS (p. 301)

## Freno di servizio - sistema ABS

*Il sistema ABS (Anti-lock Braking System) evita il bloccaggio delle ruote durante la frenata.*

In questo modo la capacità di sterzo rimane immutata e gli ostacoli vengono evitati più facilmente. Quando interviene, si possono avvertire delle vibrazioni del tutto normali nel pedale del freno.

Una volta acceso il motore, quando si rilascia il pedale del freno, viene eseguita una breve autodiagnosi del sistema ABS. L'automobile può eseguire un'altra autodiagnosi del sistema ABS a bassa velocità. L'autodiagnosi può essere percepita come pulsazioni del pedale del freno.

## Relative informazioni

- Freno di servizio (p. 300)
- Freno di stazionamento (p. 303)
- Freno di servizio - luci di arresto di emergenza e lampeggiatori di emergenza automatici (p. 302)
- Freno di servizio - servofreno di emergenza (p. 302)



### Freno di servizio - luci di arresto di emergenza e lampeggiatori di emergenza automatici

Le luci di arresto di emergenza si attivano per segnalare una frenata brusca ai veicoli che seguono. La funzione attiva il lampeggio delle luci di arresto anziché l'accensione con luce fissa come avviene nelle normali frenate.

Le luci di arresto di emergenza si attivano a velocità superiori a 50 km/h (31 mph) in caso di frenata brusca. Quando la velocità dell'automobile scende al di sotto di 10 km/h (6 mph), le luci di arresto passano dal lampeggio alla luce fissa. Contemporaneamente si attivano i lampeggiatori di emergenza (p. 102). Questi lampeggiano finché il conducente non accelera l'auto ad una velocità di nuovo maggiore o interviene manualmente per spegnere i lampeggiatori di emergenza.

#### Relative informazioni

- Freno di servizio (p. 300)
- Freno di stazionamento (p. 303)
- Freno di servizio - servofreno di emergenza (p. 302)
- Freno di servizio - sistema ABS (p. 301)

### Freno di servizio - servofreno di emergenza

Il servofreno di emergenza EBA (Emergency Brake Assist) consente di aumentare la forza di frenata e quindi di ridurre la distanza di frenata.

Il sistema EBA rileva la modalità di frenata del conducente e aumenta la forza di frenata all'occorrenza. La forza di frenata può essere aumentata fino al livello di attivazione del sistema ABS. La funzione EBA si disattiva quando si inizia a rilasciare il pedale del freno.



#### NOTA

Quando si attiva la funzione EBA, il pedale del freno affonda leggermente più del normale. Tenere premuto il pedale del freno per il tempo necessario. Rilasciando il pedale, il freno si disinserisce.

#### Relative informazioni

- Freno di servizio (p. 300)
- Freno di stazionamento (p. 303)
- Freno di servizio - luci di arresto di emergenza e lampeggiatori di emergenza automatici (p. 302)
- Freno di servizio - sistema ABS (p. 301)



## Freno di stazionamento

Il freno di stazionamento mantiene frenata l'auto, quando il posto di guida è vuoto, mediante il blocco meccanico di due ruote.

### Funzione

Quando il freno di stazionamento elettrocomandato è inserito, si sente un leggero rumore dal motorino elettrico. Lo stesso rumore si verifica anche in occasione dei test diagnostici automatici del freno di stazionamento.

Se si inserisce il freno di stazionamento ad automobile ferma, esso agisce solo sulle ruote posteriori. Se l'inserimento avviene quando l'automobile è in movimento si attiva il normale freno di servizio, che agisce su tutte e quattro le ruote. La forza di frenata passa alle ruote posteriori quando l'automobile è quasi ferma.

### Bassa tensione della batteria

Se la tensione della batteria è troppo bassa, non è possibile disinserire e inserire il freno di stazionamento. Collegare una batteria ausiliaria se la tensione della batteria è troppo bassa, vedere Avviamento ausiliario con batteria (p. 280).

## Inserimento del freno di stazionamento



Comando del freno di stazionamento - applicato.

1. Premere a fondo il pedale del freno di servizio.
2. Premere il comando del freno di stazionamento.
  - >  La spia sul quadro strumenti inizia a lampeggiare - quando si accende con luce fissa, il freno di stazionamento è inserito.
3. Rilasciare il pedale del freno di servizio e accertarsi che l'automobile non possa muoversi.

Per parcheggiare, portare la leva del cambio manuale in 1a o la leva selettiva del cambio automatico in posizione **P**.

## Freno di emergenza

In caso di emergenza, il freno di stazionamento può essere inserito con l'automobile in movimento tenendo premuto il comando del freno di stazionamento. La frenata si interrompe quando si rilascia il comando.

### NOTA

In caso di utilizzo del freno di emergenza a velocità superiori, durante la frenata viene emesso un segnale acustico.

## Parceggio in pendenza

Se l'automobile è parcheggiata in salita:

- Girare le ruote nel verso **lontano** dal bordo marciapiede.

Se l'automobile è parcheggiata in discesa:

- Girare le ruote nella direzione **verso** il bordo marciapiede.

### ATTENZIONE

Inserire sempre il freno di stazionamento quando si parcheggia su superfici in pendenza - l'innesto di una marcia o la posizione **P** del cambio automatico non sono sufficienti per mantenere ferma l'automobile in ogni situazione.



## Disinserimento del freno di stazionamento



Comando del freno di stazionamento - distacco.

### Automobile con cambio manuale

#### Disinserimento manuale

1. Inserire la chiave del telecomando nel blocchetto di accensione<sup>14</sup>.
2. Premere a fondo il pedale del freno di servizio.
3. Tirare il comando del freno di stazionamento.
  - > Il freno di stazionamento è rilasciato e il simbolo del quadro strumenti si spegne.

#### **NOTA**

È possibile disinserire manualmente il freno di stazionamento premendo il pedale della frizione invece che quello del freno. Volvo raccomanda di utilizzare il pedale del freno.

#### Disinserimento automatico

1. Accendere il motore.
2. Innestare la 1a marcia o la retromarcia.
3. Rilasciare la frizione e accelerare.
  - > Il freno di stazionamento è rilasciato e il simbolo del quadro strumenti si spegne.

### Automobile con cambio automatico

#### Disinserimento manuale

1. Inserire la chiave del telecomando nel blocchetto di accensione<sup>14</sup>.
2. Premere a fondo il pedale del freno di servizio.
3. Tirare il comando.
  - > Il freno di stazionamento è rilasciato e il simbolo del quadro strumenti si spegne.

#### Disinserimento automatico

1. Allacciare la cintura di sicurezza.

2. Accendere il motore.
3. Premere a fondo il pedale del freno di servizio.
4. Portare la leva selettore in posizione **D** o **R** e accelerare.
  - > Il freno di stazionamento è rilasciato e il simbolo del quadro strumenti si spegne.

#### **NOTA**

Per motivi di sicurezza, il freno di stazionamento si disinserisce automaticamente solo se il motore è acceso e il conducente ha allacciato la cintura di sicurezza. Nelle automobili con cambio automatico, il freno di stazionamento si disinserisce immediatamente alla pressione del pedale dell'acceleratore, se la leva selettore si trova in posizione **D** o **R**.

### Carico pesante in salita

Un carico pesante, ad esempio un rimorchio, può far muovere l'automobile all'indietro al disinserimento automatico del freno di stazionamento in una salita ripida. Per evitare questo inconveniente, premere il comando mentre ci si mette in marcia. Rilasciare il comando quando il motore raggiunge il regime di trazione.

<sup>14</sup> Per le automobili con sistema di avviamento e bloccaggio senza chiave: premere **START/STOP ENGINE**.



### Sostituzione delle pastiglie dei freni

Le pastiglie dei freni posteriori devono essere sostituite da un riparatore per la particolare struttura del freno di stazionamento elettrico.

Si raccomanda un riparatore autorizzato Volvo.

### Spie e messaggi

Per informazioni su visualizzazione e cancellazione dei messaggi del quadro strumenti, vedere Messaggi - gestione (p. 120).

Spia	Messaggio	Funzione/Intervento
(P)!	"Messaggio"	<ul style="list-style-type: none"> <li>Leggere il messaggio del quadro strumenti.</li> </ul>
		<p>La spia lampeggiante indica che il freno di stazionamento è inserito.</p> <p>Se la spia lampeggia in altre situazioni, si è verificata un'anomalia.</p> <ul style="list-style-type: none"> <li>Leggere il messaggio del quadro strumenti.</li> </ul>
	<b>Freno staz. non compl. disins.</b>	<p>Un'anomalia impedisce il disinserimento del freno di stazionamento:</p> <ul style="list-style-type: none"> <li>Cercare di applicare e di staccare il freno.</li> </ul> <p>Se il guasto permane dopo alcuni tentativi:</p> <ul style="list-style-type: none"> <li>Rivolgersi a un riparatore. Si raccomanda un riparatore autorizzato Volvo.</li> </ul> <p>Nota - Proseguendo la guida con questo messaggio di errore viene emesso un segnale acustico.</p>



Spia	Messaggio	Funzione/Intervento
	<b>Freno staz. non inserito</b>	<p>Un'anomalia impedisce l'inserimento del freno di stazionamento:</p> <ul style="list-style-type: none"><li>● Cercare di staccare e di applicare il freno.</li></ul> <p>Se il guasto permane dopo alcuni tentativi:</p> <ul style="list-style-type: none"><li>● Rivolgersi a un riparatore. Si raccomanda un riparatore autorizzato Volvo.</li></ul> <p>Il messaggio viene visualizzato anche sulle automobili con cambio manuale in caso di marcia a bassa velocità con la portiera aperta, per avvertire il conducente che il freno di stazionamento potrebbe essersi disinserito.</p>
	<b>Freno staz. Rich. assistenza</b>	<p>Si è verificata un'anomalia:</p> <ul style="list-style-type: none"><li>● Cercare di applicare e di staccare il freno.</li></ul> <p>Se il guasto permane dopo alcuni tentativi:</p> <ul style="list-style-type: none"><li>● Rivolgersi a un riparatore. Si raccomanda un riparatore autorizzato Volvo.</li></ul>

Se si deve parcheggiare l'automobile prima di aver riparato un'eventuale anomalia, girare le ruote come previsto per il parcheggio in pen- denza e portare la leva del cambio manuale in 1a o la leva selettiva del cambio automatico in posizione **P**.

Il messaggio può essere cancellato pre- mendo brevemente il pulsante **OK** sulla leva degli indicatori di direzione.

### Relative informazioni

- Freno di servizio (p. 300)





## Guado

Con guado si intende guidare l'auto attraverso una massa d'acqua più profonda rispetto ad un normale ristagno d'acqua sulla carreggiata. Effettuare il guado con particolare cautela.

L'auto può essere guidata attraverso l'acqua con profondità non oltre 35 cm procedendo a passo d'uomo. Ulteriore cautela deve essere prestata in caso di guado attraverso corsi d'acqua.

Per attraversare una pozza d'acqua, procedere a velocità ridotta senza fermare l'automobile. Una volta passata l'acqua, premere leggermente il pedale del freno per controllare che la forza di frenata sia corretta. Acqua, fango ecc. possono bagnare le pastiglie dei freni riducendo la forza di frenata.

- Pulire gli eventuali contatti del collegamento di riscaldatore elettrico e collegamento del rimorchio in caso di contatto con acqua e fango.
- Non lasciare l'automobile in una pozza d'acqua che supera il livello delle soglie in quanto si potrebbero verificare guasti elettrici.

## ! IMPORTANTE

Il motore potrebbe subire danni se penetra acqua nel filtro dell'aria.

A profondità superiori a 35 cm, l'acqua potrebbe penetrare nella trasmissione. In tal caso, si riduce la capacità di lubrificazione degli oli e quindi la durata di questi impianti.

I danni a componenti, motore, trasmissione, turbocompressore, differenziale o relativi componenti interni causati da allagamenti, bloccaggio idrostatico o mancanza di olio non sono coperti dalla garanzia.

In caso di spegnimento del motore nell'acqua, non tentare di riavviarlo. Trainare l'automobile fuori dall'acqua e portarla presso un riparatore. Si raccomanda un riparatore autorizzato Volvo. Rischio di avaria del motore.

## Relative informazioni

- Trasporto (p. 326)
- Traino (p. 324)

## Surriscaldamento

In condizioni di guida difficili, ad esempio su fondi ripidi e nei climi caldi, il motore e la trasmissione potrebbero surriscaldarsi. Questo fenomeno è accentuato dalla presenza di carichi pesanti.

Per informazioni sul surriscaldamento in caso di guida con rimorchio, vedere Guida con rimorchio\* (p. 317).

- Rimuovere le luci supplementari davanti alla griglia se si guida in climi caldi.
- Se la temperatura nell'impianto di raffreddamento del motore diventa eccessiva si accende una spia di allarme e viene visualizzato il messaggio **Alta temp. motore Stop immediato** nel display informativo del quadro strumenti. In tal caso, fermarsi in un luogo sicuro e lasciare raffreddare il motore al minimo per alcuni minuti.
- Se viene visualizzato il messaggio **Alta temp. motore Spegnere motore o Basso liv. liq. raffr. Stop immediato**, fermarsi e spegnere il motore.
- In caso di surriscaldamento del cambio si attiva una termica integrata che, fra l'altro, accende una spia di allarme nel quadro strumenti e visualizza il messaggio **Cambio surriscaldato Rallentare o Cambio surrisc. Fermarsi Attendere raffr.** sul relativo display. Seguire la raccomandazione e ridurre la velocità oppure fermarsi in un luogo sicuro e far funzio-





nare il motore al minimo per alcuni minuti per raffreddare il cambio.

- In caso di surriscaldamento il climatizzatore può disattivarsi temporaneamente.
- Non spegnere subito il motore dopo aver guidato su percorsi difficili.

### **NOTA**

È normale che la ventola di raffreddamento del motore rimanga in funzione per un certo tempo dopo lo spegnimento del motore.

### **Guida con il portellone/baule aperto**

*Durante la guida con il portellone aperto, attraverso il bagagliaio possono entrare nell'abitacolo gas di scarico tossici.*

### **ATTENZIONE**

Non guidare con il portellone aperto. Attraverso il bagagliaio possono entrare nell'abitacolo gas di scarico tossici.

### **Relative informazioni**

- Carico (p. 160)

### **Sovraccarico - batteria di avviamento**

*Le funzioni elettriche dell'automobile impegnano la batteria di avviamento (p. 377) a livelli diversi. Non lasciare la chiave II (p. 85) in posizione quando il motore è spento. Usare piuttosto la posizione I, che consuma meno corrente.*

Prestare inoltre attenzione ai vari accessori che impegnano l'impianto elettrico. Non utilizzare funzioni che consumano molta corrente quando il motore è spento. Queste funzioni sono, ad esempio:

- ventola dell'abitacolo
- fari
- tergicristallo
- impianto audio (volume alto).

Se la tensione della batteria di avviamento è bassa, il display informativo del quadro strumenti visualizza il messaggio **Batteria scarica Modo risp. energ.**. La funzione di risparmio energetico disattiva o limita alcune funzioni, ad esempio ventola dell'abitacolo e/o impianto audio.

- Ricaricare la batteria di avviamento accendendo il motore e lasciandolo funzionare per almeno 15 minuti. La batteria di avviamento si ricarica meglio durante la guida che con il motore al minimo.



### Prima di un viaggio lungo

In vista di un lungo viaggio è opportuno controllare i seguenti punti:

- Controllare che il motore funzioni correttamente e il consumo di carburante (p. 421) sia normale.
- Controllare che non siano presenti perdite (carburante, olio o altri liquidi).
- Controllare tutte le lampadine a incandescenza e la profondità del battistrada.
- In alcuni Paesi è obbligatorio avere il triangolo di emergenza (p. 339) a bordo.

### Relative informazioni

- Olio motore - controllo e rabbocco (p. 359)
- Sostituzione delle ruote - smontaggio delle ruote (p. 336)
- Sostituzione delle lampadine - generalità (p. 366)

### Guida invernale

Con il clima invernale è importante eseguire alcuni controlli per garantire che l'auto possa essere guidata in modo sicuro.

Controllare quanto segue soprattutto prima dell'inverno:

- Il refrigerante (p. 363) del motore deve contenere il 50% di glicole. Questa miscela protegge il motore dal gelo fino a circa -35°C. Per evitare rischi per la salute, non mescolare diversi tipi di glicole.
- Il serbatoio del carburante deve essere quasi pieno per evitare la formazione di condensa.
- La viscosità dell'olio motore è importante. Gli oli a bassa viscosità (oli più fluidi) agevolano l'avviamento in climi freddi e riducono il consumo di carburante a motore freddo. Per maggiori informazioni sugli oli raccomandati, vedere Olio motore - condizioni di marcia sfavorevoli (p. 412).



### IMPORTANTE

Non è consentito utilizzare oli a bassa viscosità in caso di guida intensa o nei climi caldi.

- Verificare lo stato della batteria di avviamento e il livello di carica. In climi freddi, la batteria di avviamento è esposta a

maggiori sollecitazioni e la sua autonomia si riduce.

- Utilizzare il liquido lavacrystalli (p. 376) per evitare la formazione di ghiaccio nel serbatoio del liquido lavacrystalli.

Per migliorare l'aderenza, Volvo raccomanda di utilizzare pneumatici invernali su tutte le ruote in caso di rischio di neve o ghiaccio.



### NOTA

In alcuni Paesi, l'uso dei pneumatici invernali è obbligatorio per legge. L'utilizzo dei pneumatici chiodati non è consentito in tutti i Paesi.

### Fondo stradale scivoloso

Esercitarsi con la guida su strada sdruciole-vole in modo controllato per familiarizzare con le reazioni dell'automobile.

### Relative informazioni

- Guida invernale (p. 309)



## Sportello del serbatoio - apertura/chiusura

Procedere come segue per aprire/chiedere lo sportello del serbatoio:

### Aprire/chiedere lo sportello del serbatoio



Aprire lo sportello del serbatoio con il pulsante sul quadro luci - lo sportello si apre quando si rilascia il pulsante.

 Il display del quadro strumenti visualizza una freccia sulla spia ad indicare il lato dell'auto presso cui è ubicato il tappo del serbatoio.

- Chiudere lo sportello premendolo finché non si sente un "clac".

### Relative informazioni

- Rifornimento carburante (p. 310)

## Sportello del serbatoio - apertura manuale

Lo sportello del serbatoio può essere aperto manualmente quando non funziona l'apertura elettrica dall'abitacolo.



1. Aprire/rimuovere lo sportello laterale del bagagliaio (sul lato dello sportello del serbatoio) e afferrare la cordicella verde con impugnatura.
2. Tirare la cordicella all'indietro con cautela finché lo sportello del serbatoio non si apre con un "clac".

### **IMPORTANTE**

Tirare la cordicella con cautela - per sbloccare lo sportello è sufficiente una forza minima.

### Relative informazioni

- Rifornimento carburante (p. 310)

## Rifornimento carburante

Considerazioni importanti per il rifornimento.

### Aprire/chiedere il tappo del serbatoio



In caso di temperature esterne elevate, si può creare una certa sovrappressione nel serbatoio. In tal caso, aprire il tappo lentamente.

- Dopo il rifornimento - rimontare il tappo e avvitarlo finché non si sentono uno o più "clac".

### Rifornimento carburante

- Non rifornire eccessivamente, ma interrompere al primo scatto dell'ugello della pompa.

### **NOTA**

A temperature esterne elevate, il carburante può trascinare da un serbatoio troppo pieno.



### Rifornimento con tanica di riserva<sup>15</sup>

Per il rifornimento da una tanica di riserva, utilizzare l'imbuto che si trova sotto la botola nel bagagliaio.

Prestare attenzione ed inserire bene il tubo dell'imbuto nel bocchettone di rifornimento. Il tubo di rifornimento è dotato di uno sportello apribile e il tubo dell'imbuto deve essere inserito oltre lo sportello prima di iniziare il rifornimento.

### Relative informazioni

- Sportello del serbatoio - apertura manuale (p. 310)
- Carburante - gestione (p. 311)

### Carburante - gestione

*Non deve essere utilizzato carburante di qualità inferiore a quello raccomandato da Volvo in quanto riduce la potenza del motore e aumenta il consumo del carburante.*

#### **ATTENZIONE**

Non inalare mai i vapori di carburante e prevenire il contatto con gli occhi.

Se il carburante entra in contatto con gli occhi, togliere le eventuali lenti a contatto e risciacquare gli occhi con abbondante acqua per almeno 15 minuti. Consultare un medico.

Non ingerire il carburante. Benzina, bioetanolo, relative miscele e gasolio sono altamente tossici e, se ingeriti, possono causare lesioni permanenti o mortali. In caso di ingestione, consultare immediatamente un medico.

#### **ATTENZIONE**

Il carburante fuoriuscito potrebbe incendiarsi.

Spegnere il riscaldatore a carburante prima del rifornimento.

Non portare mai con sé un cellulare acceso durante il rifornimento. L'eventuale attivazione della suoneria può creare una scintilla e infiammare i vapori di benzina, causando incendi e lesioni personali.

#### **IMPORTANTE**

La miscelazione di tipi di carburante diversi e l'utilizzo di carburante non raccomandato invalidano le garanzie Volvo e gli eventuali contratti di assistenza integrativi, a prescindere dal tipo di motore.

#### **NOTA**

Condizioni meteorologiche estreme e guida con rimorchio o ad alta quota, in combinazione con la qualità del carburante, influenzano le prestazioni dell'automobile.

### Relative informazioni

- Carburante - gasolio (p. 313)
- Filtro antiparticolato diesel (DPF) (p. 314)

<sup>15</sup> Vale solo per le auto con motore diesel.



- Consumo di carburante ed emissioni di CO<sub>2</sub> (p. 421)
- Serbatoio carburante - capacità (p. 419)

### Carburante - benzina

*Il motore dell'automobile funziona a benzina.*

Utilizzare solo benzina di marche note. Non utilizzare mai carburante di qualità dubbia. La benzina deve essere conforme alla norma EN 228.

- La benzina a 95 RON può essere utilizzata durante la guida normale.
- Si raccomanda carburante a 98 RON per ottenere la massima potenza e il minimo consumo di carburante.

Per prestazioni e consumi di carburante ottimali a temperature superiori a +38 °C, si raccomanda l'utilizzo di benzina con il massimo numero di ottani.



#### IMPORTANTE

- Per prevenire danni al catalizzatore, utilizzare esclusivamente benzina senza piombo.
- È vietato l'utilizzo di carburante contenente additivi metallici.
- Non utilizzare mai additivi non raccomandati da Volvo.

### Alcoli-etanolo



#### IMPORTANTE

- È consentito l'utilizzo di carburante con un contenuto di etanolo massimo del 10% in volume.
- È consentito l'utilizzo di benzina EN 228 E10 (contenuto di etanolo massimo del 10% in volume).
- Non è consentito un tenore di etanolo superiore a E10 (contenuto di etanolo massimo del 10% in volume), ad esempio E85.

### Relative informazioni

- Carburante - gestione (p. 311)
- Guida economica (p. 316)
- Consumo di carburante ed emissioni di CO<sub>2</sub> (p. 421)
- Serbatoio carburante - capacità (p. 419)



## Carburante - gasolio

*Il motore dell'automobile funziona a gasolio.*

Utilizzare solo gasolio di marche note. Non utilizzare mai carburante di qualità dubbia. Il gasolio deve essere conforme alla norma EN 590, SS 155435 o JIS K 2204. I motori diesel sono sensibili alle impurità, ad esempio metalli e una quantità eccessiva di zolfo.

A basse temperature (inferiori a 0°C), il gasolio può formare depositi di paraffina che rendono difficile l'avviamento. I carburanti in commercio sono normalmente adatti a stagione e zona climatica, ma in caso di condizioni meteorologiche estreme, carburante stantio o spostamento in altre zone climatiche, si possono formare depositi di paraffina.

Il rischio di condensa nel serbatoio si riduce se il serbatoio viene mantenuto costantemente pieno. Assicurarsi che la zona intorno al tubo di rifornimento sia pulita durante il rifornimento. Evitare versamenti sulle superfici verniciate. Lavare con acqua e sapone se si verificano versamenti.

### ! IMPORTANTE

Il gasolio deve:

- essere conforme alla norma EN 590, SS 155435 o JIS K 2204
- avere un contenuto di zolfo max di 10 mg/kg
- contenere max il 7% vol. di FAME (Fatty Acid Methyl Ester).

### ! IMPORTANTE

Carburanti simili al gasolio il cui utilizzo è vietato:

- Additivi speciali
- Marine Diesel Fuel
- Olio combustibile
- FAME<sup>16</sup> (Fatty Acid Methyl Ester) e olio vegetale.

Tali carburanti non soddisfano i requisiti Volvo e aumentano usura e danni al motore non coperti dalla garanzia Volvo.

### Esaurimento del carburante

In caso di esaurimento del carburante in un motore diesel, per il riavvio dopo il rifornimento può essere necessario rivolgersi a un riparatore per lo sfiato dell'impianto di alimentazione, vista la sua particolare struttura.

In caso di spegnimento del motore per esaurimento del carburante, occorre attendere qualche istante prima di controllare l'impianto di alimentazione. Dopo aver effettuato il rifornimento e prima di avviare il motore, procedere in questo modo:

1. Inserire la chiave telecomando a fondo nel blocchetto di accensione. Per maggiori informazioni, vedere Posizioni della chiave (p. 85).
2. Premere il pulsante **START** senza premere il pedale del freno e/o della frizione.
3. Attendere circa un minuto.
4. Per accendere il motore: Premere il pedale del freno e/o della frizione, quindi premere di nuovo il pulsante **START**.

### i NOTA

Prima di effettuare il rifornimento per esaurimento del carburante:

- Fermarsi su una superficie più piana/orizzontale possibile - se l'automobile è inclinata potrebbero formarsi sacche d'aria nel carburante.

### Scarico della condensa dal filtro del carburante<sup>17</sup>

Nel filtro del carburante la condensa viene separata dal carburante. La condensa

<sup>16</sup> Il gasolio può contenere al massimo 7% vol. di FAME; non è consentito aggiungerne ulteriormente.

<sup>17</sup> Sono esclusi i motori a quattro cilindri.





potrebbe altrimenti causare problemi al motore.

Per ottimizzare le prestazioni è importante rispettare l'intervallo di assistenza per la sostituzione del filtro del carburante e utilizzare i componenti originali sviluppati per l'applicazione specifica.

Lo svuotamento del filtro del carburante deve essere effettuato attenendosi agli intervalli di sostituzione indicati nel Libretto di Servizio e Garanzia o qualora si sospetti l'utilizzo di carburante contaminato da impurità. Per maggiori informazioni, vedere programma di assistenza Volvo (p. 351).

## **IMPORTANTE**

Alcuni additivi speciali compromettono la funzione di separazione dell'acqua del filtro del carburante.

## **Relative informazioni**

- Carburante - gestione (p. 311)
- Filtro antiparticolato diesel (DPF) (p. 314)
- Consumo di carburante ed emissioni di CO2 (p. 421)

## **Filtro antiparticolato diesel (DPF)**

*Le automobili diesel sono dotate di filtro antiparticolato che aumenta l'efficacia della depurazione dei gas di scarico.*

Durante la guida normale, le particelle contenute nei gas di scarico vengono raccolte nel filtro. Per bruciare le particelle e svuotare il filtro si attiva la rigenerazione. A tal fine, il motore deve aver raggiunto la normale temperatura di esercizio.

La rigenerazione del filtro antiparticolato avviene automaticamente e in genere richiede 10-20 minuti. In caso di velocità media ridotta, può richiedere più tempo. Durante la rigenerazione, il consumo di carburante aumenta leggermente.

## **Rigenerazione in climi freddi**

Se l'automobile viene utilizzata spesso per brevi tragitti in climi freddi, il motore non raggiunge la normale temperatura di esercizio. In tal caso, la rigenerazione del filtro antiparticolato diesel non avviene e il filtro non si svuota.

Quando il filtro si è riempito di particelle all'80% circa, appare un triangolo di avvertimento giallo nel quadro strumenti e il display informativo visualizza il messaggio **Filtro fuligg. pieno Vedere manuale**.

Avviare la rigenerazione del filtro guidando l'automobile, preferibilmente su una strada extraurbana o un'autostrada, finché il motore

non raggiunge la normale temperatura di esercizio. Continuare a guidare l'automobile per altri 20 minuti.

## **NOTA**

Durante la rigenerazione:

- si può avvertire una lieve riduzione temporanea della potenza del motore
- il consumo di carburante aumenta temporaneamente
- si può avvertire odore di bruciato.

Al termine della rigenerazione, il messaggio di avvertimento viene cancellato automaticamente.

Utilizzare il riscaldatore di parcheggio\* nei climi freddi affinché il motore raggiunga più velocemente la temperatura di esercizio.

## **IMPORTANTE**

Se il filtro si riempie completamente di particelle, può risultare difficile accendere il motore e il filtro smette di svolgere la sua funzione. In tal caso, può essere necessario sostituire il filtro.

## **Relative informazioni**

- Carburante - gestione (p. 311)
- Carburante - gasolio (p. 313)





- Consumo di carburante ed emissioni di CO<sub>2</sub> (p. 421)
- Serbatoio carburante - capacità (p. 419)

### **Marmitte catalitiche**

*Le marmitte catalitiche servono a filtrare i gas di scarico. Sono collocate vicino al motore per raggiungere rapidamente la temperatura di esercizio.*

Le marmitte catalitiche sono costituite da un monolito (pietra ceramica o metallo) e canali. Le pareti dei canali sono rivestite con platino/rodio/palladio. Tali metalli svolgono la funzione catalitica, cioè favoriscono le reazioni chimiche senza consumarsi.

### **Sensore di ossigeno Lambdasond™**

La sonda Lambda fa parte di un impianto di regolazione che ha il compito di ridurre le emissioni e ottimizzare i consumi di carburante. Per maggiori informazioni, vedere Consumo di carburante ed emissioni di CO<sub>2</sub> (p. 421).

Un sensore analizza il tenore di ossigeno nei gas di scarico provenienti dal motore. I valori rilevati durante l'analisi dei gas di scarico sono trasmessi a un sistema elettronico che controlla continuamente gli iniettori. Il rapporto tra carburante e aria in arrivo al motore viene regolato continuamente. Queste regolazioni consentono di creare le condizioni ottimali per una combustione efficiente delle sostanze nocive (idrocarburi, ossido di carbonio e ossidi di azoto) con l'ausilio di un catalizzatore a tre vie.

### **Relative informazioni**

- Carburante - benzina (p. 312)
- Carburante - gasolio (p. 313)



## Guida economica

*Guidare in economia e preservare l'ambiente usando uno stile di guida tranquillo e previdente, ed adattando la velocità e lo stile di guida alle situazioni vengenti.*

- Consultare la ECO Guide\* per informazioni sulla guida economica, vedere Eco guide & Power guide\* (p. 73).
- Per ridurre al minimo il consumo di carburante, attivare la Modalità di guida ECO<sup>18</sup>.
- Usare la funzione di movimento in folle Eco Coast<sup>19</sup> - il freno motore è disabilitato, per cui l'energia cinetica dell'auto è usata per rotolare per tratti prolungati.
- Guidare nella marcia più alta possibile, in base al traffico e alle condizioni stradali - riducendo il regime si riduce il consumo di carburante. Vedere l'indicatore cambio di marcia (p. 282)<sup>20</sup>.
- Guidare a velocità uniforme e mantenendo buone distanze dagli altri veicolo per ridurre al minimo le frenate.
- La velocità elevata dà un consumo di carburante aumentato; la resistenza aumenta con la velocità.
- Non riscaldare il motore con il funzionamento al minimo, bensì mettersi in marcia con un carico normale direttamente dopo l'avviamento - un motore freddo consuma

più carburante rispetto ad un motore caldo.

- Controllare regolarmente che la pressione dei pneumatici sia corretta. Per ridurre al minimo i consumi si raccomanda la pressione dei pneumatici ECO, vedere Pneumatici - pressioni dei pneumatici approvate (p. 424).
- La scelta degli pneumatici può incidere sul consumo di carburante; consigliarsi con un concessionario in merito agli pneumatici più adatti.
- Non utilizzare i pneumatici invernali al termine dell'inverno.
- Togliere dall'automobile gli oggetti inutili - maggiore è il carico maggiore è il consumo di carburante.
- In sede di frenata, utilizzare il freno motore, se non comporta rischi per gli altri utenti della strada.
- Carico sul tetto e box portasci aumentano la resistenza all'aria e quindi il consumo - rimuovere il portapacchi quando non viene utilizzato.
- Evitare di guidare con i finestrini aperti.

Per informazioni sulla filosofia ambientale di Volvo Cars, vedere Filosofia ambientale (p. 24).

Per maggiori informazioni sul consumo di carburante, vedere Consumo di carburante ed emissioni di CO2 (p. 421).



## ATTENZIONE

Non spegnere mai il motore durante la guida, ad esempio in discesa, in quanto si disattivano sistemi importanti come servosterzo e servofreno.

## Relative informazioni

- Carburante - gestione (p. 311)
- Consumo di carburante ed emissioni di CO2 (p. 421)
- Serbatoio carburante - capacità (p. 419)

<sup>18</sup> Vale per il cambio automatico.

<sup>19</sup> Vedere "Modalità di guida ECO".

<sup>20</sup> Vale per il cambio manuale.



### Guida con rimorchio\*

*Durante la guida con rimorchio, è necessario considerare diversi importanti punti, concernenti, tra l'altro, il dispositivo di traino, il rimorchio e la collocazione del carico nel rimorchio.*

La capacità di carico dipende dal peso a vuoto dell'automobile. Il peso totale dei passeggeri e di tutti gli optional, ad esempio il gancio di traino, riduce la capacità di carico dell'automobile in misura corrispondente. Per maggiori informazioni, vedere Pesì (p. 407).

Se il dispositivo di traino è stato montato da Volvo, l'automobile viene fornita con le attrezzature necessarie per la guida con rimorchio.

- Il dispositivo di traino dell'auto deve essere omologato.
- Se il montaggio è stato successivo, verificare presso il proprio concessionario Volvo che l'automobile sia equipaggiata per la guida con rimorchio.
- Mettere il carico nel rimorchio in modo che la pressione sul dispositivo di traino dell'automobile rispetti la pressione massima sulla sfera.
- Aumentare la pressione dei pneumatici fino a raggiungere quella raccomandata per il pieno carico. Per informazioni sulla pressione dei pneumatici, vedere Pneumatici - pressioni dei pneumatici approvate (p. 424).

- Il motore viene sottoposto a carichi maggiori quando si guida con un rimorchio.
- Non viaggiare con un rimorchio pesante se l'automobile è nuova. Attendere di avere raggiunto una percorrenza di almeno 1000 km.
- Sulle discese lunghe e ripide, i freni sono sollecitati molto più del solito. Scalare alla marcia inferiore e mantenere una velocità adeguata.
- Per motivi di sicurezza, non superare la velocità max consentita dell'automobile con rimorchio. Seguire le norme vigenti per le velocità e i pesi consentiti.
- Mantenere una bassa velocità, in caso di guida prolungata con un rimorchio lungo una salita ripida.
- Evitare di guidare con rimorchio su pendenze superiori al 12 %.

### Cavo rimorchio

Se il dispositivo di traino dell'automobile è dotato di un connettore a 13 pin e il rimorchio di un connettore a 7 pin, è necessario un adattatore. Utilizzare un cavo adattatore approvato da Volvo. Accertarsi che il cavo non strisci per terra.

### Indicatori di direzione e luci di arresto del rimorchio

Se uno degli indicatori di direzione del rimorchio è difettoso, la spia degli indicatori di direzione sul quadro strumenti lampeggia più velocemente del normale e il display informa-

tivo visualizza il testo **Indicatore direzione rimorchio difettoso**.

Se una delle luci di arresto del rimorchio è difettosa, il display visualizza **Luce arresto rimorchio difettosa**.

### Regolazione del livello\*

Gli ammortizzatori posteriori mantengono un'altezza costante a prescindere dal carico dell'automobile (fino al peso max consentito). Ad automobile ferma, è normale che il retrotreno si abbassi leggermente.

### Pesi del rimorchio

Per maggiori informazioni sui pesi del rimorchio consentiti da Volvo, vedere Peso di traino e pressione sulla sfera (p. 408).



#### NOTA

I pesi massimi del rimorchio riportati sono quelli consentiti da Volvo. Le direttive nazionali possono prevedere altre limitazioni per il peso del rimorchio e i limiti di velocità. I ganci di traino possono essere omologati per pesi superiori o inferiori a quelli consentiti per l'automobile.



#### ATTENZIONE

Seguire le raccomandazioni relative al peso del rimorchio. In caso contrario, l'automobile e il rimorchio possono essere difficili da controllare in caso di manovre e frenate di emergenza.

\* Optional/accessorio; per maggiori informazioni, vedere Introduzione.





## Relative informazioni

- Guida con rimorchio\* - cambio manuale (p. 318)
- Guida con rimorchio\* - cambio automatico (p. 318)
- Dispositivo/gancio di traino\* (p. 319)
- Sostituzione delle lampadine - generalità (p. 366)

## Guida con rimorchio\* - cambio manuale

*In caso di guida con rimorchio in zone collinari con clima caldo sussiste il rischio di surriscaldamento.*

### Surriscaldamento

In caso di guida con rimorchio in zone collinari con clima caldo sussiste il rischio di surriscaldamento.

- Non procedere a regimi superiori a 4.500 giri/min. (motori diesel: 3.500 giri/min.). L'olio potrebbe surriscaldarsi.

### Motore diesel 5 cil

- Se sussiste il rischio di surriscaldamento, un regime motore di 2.300-3.000 giri/min. è ideale per il corretto ricircolo del refrigerante.

## Relative informazioni

- Guida con rimorchio\* (p. 317)

## Guida con rimorchio\* - cambio automatico

*In caso di guida con rimorchio in zone collinari con clima caldo sussiste il rischio di surriscaldamento.*

- Il cambio automatico seleziona sempre la marcia giusta in base al carico e al regime.
- In caso di surriscaldamento si accende una spia di avvertimento nel quadro strumenti insieme a un messaggio visualizzato sul display informativo; attenersi alle raccomandazioni fornite.

### Pendenze ripide

- Non forzare il cambio automatico in una marcia superiore a quella "richiesta" dal motore. La guida con marce alte e regimi bassi non è sempre la più economica.

### Parcheggio in pendenza

1. Premere il freno di servizio.
  2. Inserire il freno di stazionamento.
  3. Portare la leva selettoria in posizione **P**.
  4. Rilasciare il freno di servizio.
- La leva selettoria deve trovarsi in posizione **P** quando si parcheggia un'automobile con cambio automatico e rimorchio. Inserire sempre il freno di stazionamento.
  - Quando si parcheggia un'automobile con rimorchio in pendenza, applicare sempre ceppi per bloccare le ruote.



### Avviamento in pendenza

1. Premere il freno di servizio.
2. Portare la leva selettoria in posizione di marcia **D**.
3. Disinserire il freno di stazionamento.
4. Rilasciare il freno di servizio e riprendere la marcia.

### Relative informazioni

- Cambio automatico - Geartronic\* (p. 283)

### Dispositivo/gancio di traino\*

*Un dispositivo di traino consente di trainare, ad esempio, un carrello.*

Se l'automobile è dotata di gancio di traino smontabile/amovibile, seguire attentamente le istruzioni di montaggio della parte smontabile, vedere Gancio di traino smontabile\* - fissaggio/rimozione (p. 321).

#### **ATTENZIONE**

Se l'automobile è dotata di gancio di traino smontabile Volvo:

- Seguire con attenzione le istruzioni di montaggio.
- La parte smontabile deve essere bloccata con la chiave prima di mettersi in marcia.
- Controllare che la finestra di indicazione sia verde.

### Controlli importanti

- Pulire e ingrassare regolarmente la sfera del gancio di traino.

#### **NOTA**

Quando si utilizza un gancio dotato di stabilizzatore, la sfera non necessita di lubrificazione.

### Relative informazioni

- Guida con rimorchio\* (p. 317)

### Gancio di traino smontabile\* - rimessaggio

*Conservare il gancio di traino smontabile nel bagagliaio.*

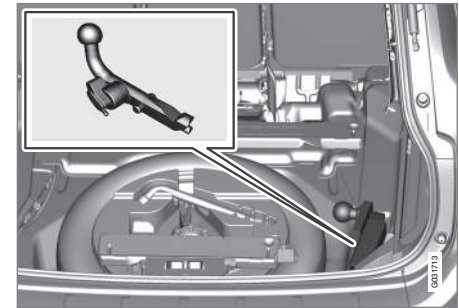

*Vano per il gancio di traino.*

#### **IMPORTANTE**

Smontare sempre il gancio di traino dopo l'uso e conservarlo nell'apposito vano, fissato con la relativa fascetta.

### Relative informazioni

- Gancio di traino smontabile\* - specifiche (p. 320)
- Gancio di traino smontabile\* - fissaggio/rimozione (p. 321)
- Guida con rimorchio\* (p. 317)



## Gancio di traino smontabile\* - specifiche

Specifiche per il gancio di traino amovibile.

### Specifiche

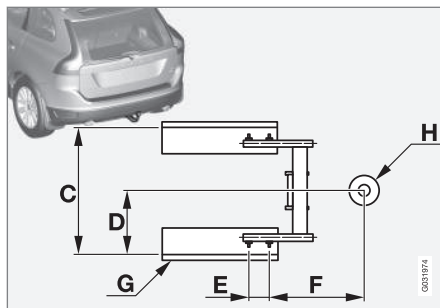
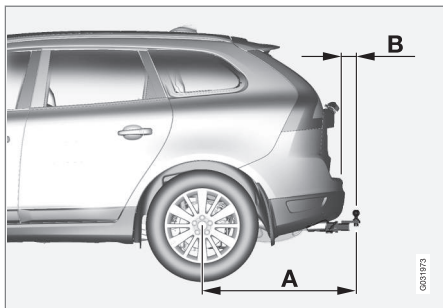

### Misure, attacchi (mm)

A	1036
B	111
C	855
D	428
E	109
F	326
G	Traversa laterale
H	Centro della sfera

### Relative informazioni

- Gancio di traino smontabile\* - fissaggio/rimozione (p. 321)
- Gancio di traino smontabile\* - rimessaggio (p. 319)

- Guida con rimorchio\* (p. 317)



### Gancio di traino smontabile\* - fissaggio/rimozione

Il fissaggio/rimozione del gancio di traino  
amovibile avviene nel seguente modo:

#### Montaggio

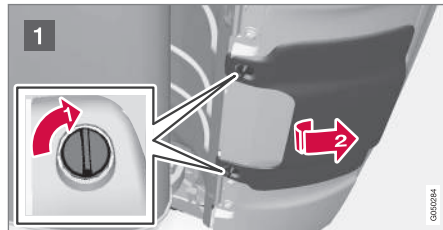

- 1 Rimuovere la copertura allentando le viti di un quarto di giro . Spingere la copertura verso il basso in diagonale per sbloccarla, quindi tirarla all'indietro per staccarla .

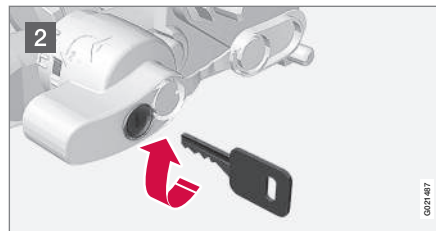

- 2 Controllare che il meccanismo sia in posizione sbloccata ruotando la chiave in senso orario.

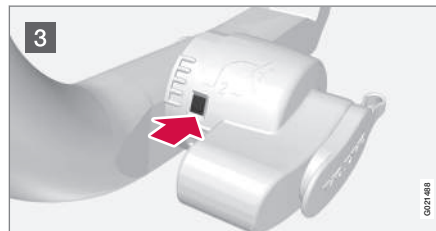

- 3 La finestra di indicazione deve essere rossa.

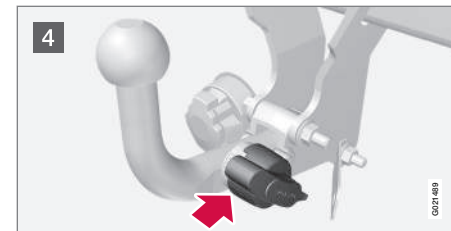

- 4 Inserire e fare scorrere il gancio di traino finché non si sente un "clic".

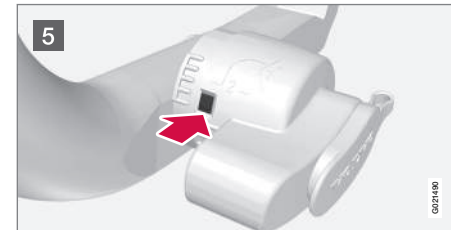

- 5 La finestra di indicazione deve essere verde.



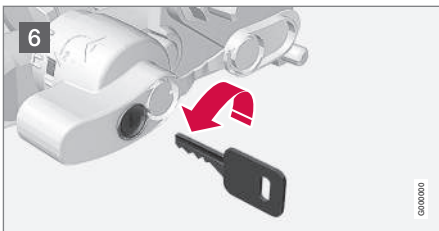

**6** Ruotare la chiave in senso antiorario in posizione bloccata. Estrarre la chiave dal blocchetto di accensione.

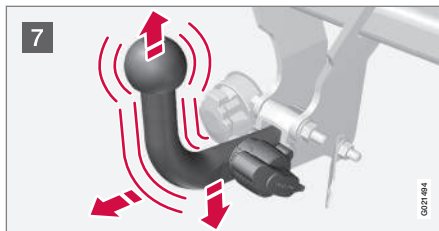

**7** Controllare che il gancio di traino sia fissato provando a tirare verso l'alto, il basso e all'indietro.

**ATTENZIONE**  
Se il gancio di traino non è inserito correttamente, smontarlo e rimontarlo come descritto sopra.

**! IMPORTANTE**  
Lubrificare solo la sfera a cui si collega il cappuccio del gancio. Il resto del gancio deve rimanere pulito e asciutto.



**8** Cavo di sicurezza.

**ATTENZIONE**  
Assicurarsi che il cavo di sicurezza del rimorchio sia fissato all'attacco corretto.

### Rimozione del gancio di traino

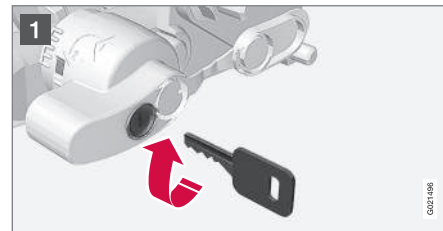

**1** Inserire la chiave e ruotarla in senso orario in posizione sbloccata.



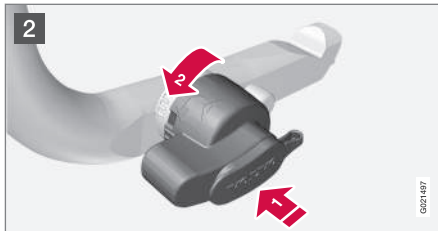

- 2 Premere la manopola di bloccaggio **1** e ruotarla in senso antiorario **2** finché non si sente un "clic".

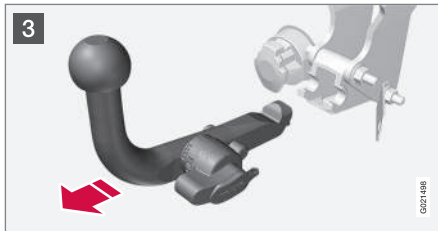

- 3 Ruotare la manopola di bloccaggio a fondo e tenerla premuta mentre si estrae e si solleva il gancio di traino.

### **ATTENZIONE**

Fissare adeguatamente il gancio di traino se viene conservato nell'automobile, vedere Gancio di traino smontabile\* - rimessaggio (p. 319).

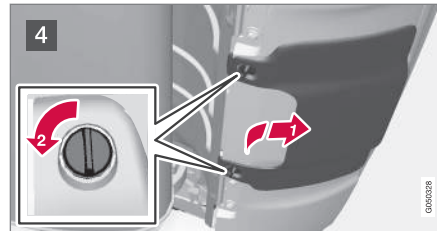

- 4 Reinstallare la copertura inserendo i relativi ganci nel bordo posteriore dei paraurti. Premere la copertura verso l'alto finché le viti non si trovano nella posizione corretta **1**. Infine, avvitare le viti di un quarto di giro **2** per fissare la copertura. Durante il montaggio, è importante che le viti siano in posizione opposta.

### Relative informazioni

- Gancio di traino smontabile\* - rimessaggio (p. 319)
- Gancio di traino smontabile\* - specifiche (p. 320)
- Guida con rimorchio\* (p. 317)

### Controllo della stabilità per il traino - TSA<sup>21</sup>

La funzione di controllo della stabilità per il traino TSA - (Trailer Stability Assist) ha il compito di stabilizzare l'automobile con un rimorchio collegato nelle situazioni in cui entrambi iniziano a oscillare.

La funzione TSA è integrata nel sistema di stabilità (p. 198) ESC<sup>22</sup>.

### Funzione

Il fenomeno di oscillazione può interessare tutte le combinazioni di automobili e rimorchi. Generalmente si verifica a velocità elevate. Tuttavia, se il rimorchio è sovraccarico o contiene un carico distribuito in modo errato, ad esempio sistemato troppo indietro, l'oscillazione può verificarsi anche a velocità inferiori.

L'oscillazione si innesca solo per effetto di un fattore scatenante, ad esempio.:

- L'automobile con rimorchio è esposta a un'improvvisa raffica di vento laterale.
- L'automobile con rimorchio procede su una strada dissestata o su un dosso.
- Movimenti bruschi del volante.

### Utilizzo

Una volta innescata, l'oscillazione può essere difficile o impossibile da attenuare. In tal caso, automobile e rimorchio diventano difficili da controllare e sussiste il rischio di uscire dalla corsia o dalla carreggiata.

\* Optional/accessorio; per maggiori informazioni, vedere Introduzione.





## 08 Avviamento e guida



Il controllo della stabilità per il traino controlla continuamente i movimenti dell'automobile, soprattutto quelli laterali. Se il sistema rileva un'oscillazione, regola separatamente i freni delle ruote anteriori per stabilizzare automobile e rimorchio. Spesso questo intervento è sufficiente affinché il conducente riprenda il controllo dell'automobile.

Se l'oscillazione non si attenua nonostante il primo intervento del sistema TSA, si inseriscono i freni di tutte le ruote di automobile e rimorchio e la potenza del motore viene ridotta. Quando l'oscillazione si attenua e l'automobile con rimorchio si ristabilizza, il sistema interrompe la regolazione e il conducente riprende il pieno controllo dell'automobile. Per maggiori informazioni, vedere Controllo della stabilità elettronico (ESC) - utilizzo (p. 199).

### Varie

Il TSA può intervenire a velocità elevate.



### NOTA

La funzione TSA si disattiva se il conducente seleziona la modalità **Sport**, vedere Controllo della stabilità elettronico (ESC) - generalità (p. 198).

Il TSA potrebbe non intervenire se il conducente tenta di contenere l'oscillazione con

movimenti bruschi del volante in quanto, in tal caso, il sistema non è in grado di determinare se l'oscillazione è dovuta al rimorchio o al conducente.



Quando il sistema TSA interviene, si accende la spia **ESC**<sup>22</sup> nel quadro strumenti.

### Relative informazioni

- Controllo della stabilità elettronico (ESC) - generalità (p. 198)

### Traino

*Durante il traino, un veicolo viene trainato da un altro veicolo per mezzo della fune di traino.*

Prima di trainare l'automobile, verificare la velocità massima consentita dalla legge per il traino.

1. Accendere i lampeggiatori di emergenza dell'automobile.
2. Fissare la fune di traino all'occhiello di traino.
3. Sbloccare il bloccasterzo inserendo la chiave telecomando nel blocchetto di accensione e tenendo premuto il pulsante **START/STOP ENGINE** - si attiva la posizione della chiave **II**, vedere Posizioni della chiave (p. 85) per maggiori informazioni sulle posizioni della chiave.
4. Durante il traino, la chiave del telecomando deve sempre rimanere nel blocchetto di accensione.
5. Quando il veicolo trainante rallenta, mantenere tesa la fune di traino frenando leggermente all'occorrenza per evitare strappi bruschi.
6. Tenersi pronti a frenare all'occorrenza.

<sup>21</sup> Compreso nell'installazione del gancio di traino originale Volvo.

<sup>22</sup> (Electronic Stability Control) - Controllo della stabilità elettronico.



### **ATTENZIONE**

- Prima del traino, controllare che il bloccasterzo sia sbloccato.
- La chiave telecomando deve trovarsi in posizione **II** - in posizione **I**, tutti gli airbag sono disattivati.
- Non estrarre mai la chiave telecomando dal blocchetto di accensione durante il traino.

### **ATTENZIONE**

Il servofreno e il servosterzo non funzionano quando il motore è spento. È necessario premere il pedale del freno con una forza circa 5 volte superiore al normale e lo sterzo è molto più duro del solito.

#### **Cambio manuale**

Prima del traino:

- Portare la leva marce in folle e disinserire il freno di stazionamento.

#### **Cambio automatico Geartronic**

Prima del traino:

- Portare la leva selettoria in posizione **N** e disinserire il freno di stazionamento.

### **IMPORTANTE**

L'automobile deve essere sempre trasportata in avanti.

- Non trainare automobili con cambio automatico a una velocità superiore a 80 km/h (50 mph) e per percorsi superiori a 80 km.

#### **Ausilio all'avviamento**

Non trainare mai l'automobile per avviarla. Se la batteria di avviamento è scarica e il motore non si accende, utilizzare una batteria ausiliaria, vedere Avviamento ausiliario con batteria (p. 280).

### **IMPORTANTE**

Se si traina l'automobile per avviarla, si può danneggiare la marmitta catalitica.

#### **Relative informazioni**

- Lampeggiatori di emergenza (p. 102)
- Occhiello di traino (p. 325)
- Trasporto (p. 326)

#### **Occhiello di traino**

L'occhiello di traino si avvita in una presa filettata dietro una copertura sul lato destro del paraurti anteriore o posteriore.

#### **Montaggio dell'occhiello di traino**

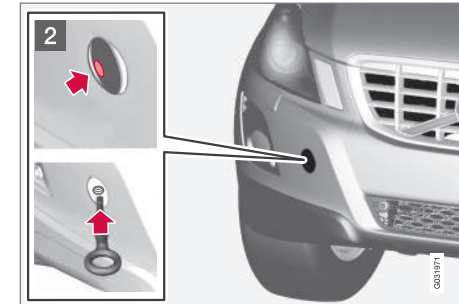
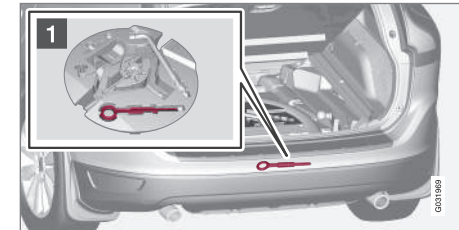

- 1 Prendere l'occhiello di traino collocato sotto la botola nel bagagliaio (in alcuni casi, può essere nascosto sotto la soglia).



**2** La copertura del punto di fissaggio dell'occhiello di traino è disponibile in due versioni che si aprono in modo diverso:

- La versione a una presa si apre facendo leva con una moneta o simile. Sollevare la copertura e rimuoverla.
- L'altra versione presenta un segno su un lato o in un angolo: Premere sul segno con un dito sollevando contemporaneamente il lato/l'angolo con una moneta o simile. La copertura ruota intorno al proprio asse e può essere rimossa.

Avvitare l'occhiello di traino fino alla flangia. Serrare l'occhiello a fondo, ad esempio con la chiave per i dadi delle ruote.

Dopo l'utilizzo, svitare l'occhiello di traino e riporlo nel bagagliaio.

Infine, rimontare la copertura sul paraurti.

L'occhiello di traino può essere usato per tirare l'auto sopra un carro-attrezzi con pianale. La posizione dell'auto e la luce a terra determinano se tale operazione sia possibile. Se la rampa di salita del carro-attrezzi è troppo inclinata o se la luce a terra sotto l'auto è insufficiente, l'auto potrebbe subire danni qualora si cercasse di tirarla su usando l'occhiello di traino. All'occorrenza sollevare l'auto usando il dispositivo di sollevamento del carro-attrezzi.



### ATTENZIONE

Nessun oggetto/persona possono stazionare dietro il carro-attrezzi mentre l'auto è tirata su sul pianale.



### IMPORTANTE

L'occhiello di traino deve essere utilizzato solo per il traino su strada, **non** per eventuali traini di recupero. Per effettuare traini di recupero, richiedere un'assistenza professionale.

### Relative informazioni

- Traino (p. 324)
- Trasporto (p. 326)

### Trasporto

*Il trasporto prevede lo spostamento dell'automobile per mezzo di un altro veicolo.*

Per effettuare traini di recupero, richiedere un'assistenza professionale.

L'occhiello di traino può essere usato per tirare l'auto sopra un carro-attrezzi con pianale. La posizione dell'auto e la luce a terra determinano se tale operazione sia possibile. Se la rampa di salita del carro-attrezzi è troppo inclinata o se la luce a terra sotto l'auto è insufficiente, l'auto potrebbe subire danni qualora si cercasse di tirarla su usando l'occhiello di traino. All'occorrenza sollevare l'auto usando il dispositivo di sollevamento del carro-attrezzi.



### ATTENZIONE

Nessun oggetto/persona possono stazionare dietro il carro-attrezzi mentre l'auto è tirata su sul pianale.



### IMPORTANTE

L'occhiello di traino deve essere utilizzato solo per il traino su strada, **non** per eventuali traini di recupero. Per effettuare traini di recupero, richiedere un'assistenza professionale.

**IMPORTANTE**

L'automobile deve essere sempre trasportata in avanti.

- Un'automobile a trazione integrale (AWD) con avantreno sollevato non deve essere trainata a una velocità superiore a 70 km/h (40 mph). Inoltre, non deve essere trainata per percorsi superiori a 50 km.

**Relative informazioni**

- Traino (p. 324)

# 09



## RUOTE E PNEUMATICI

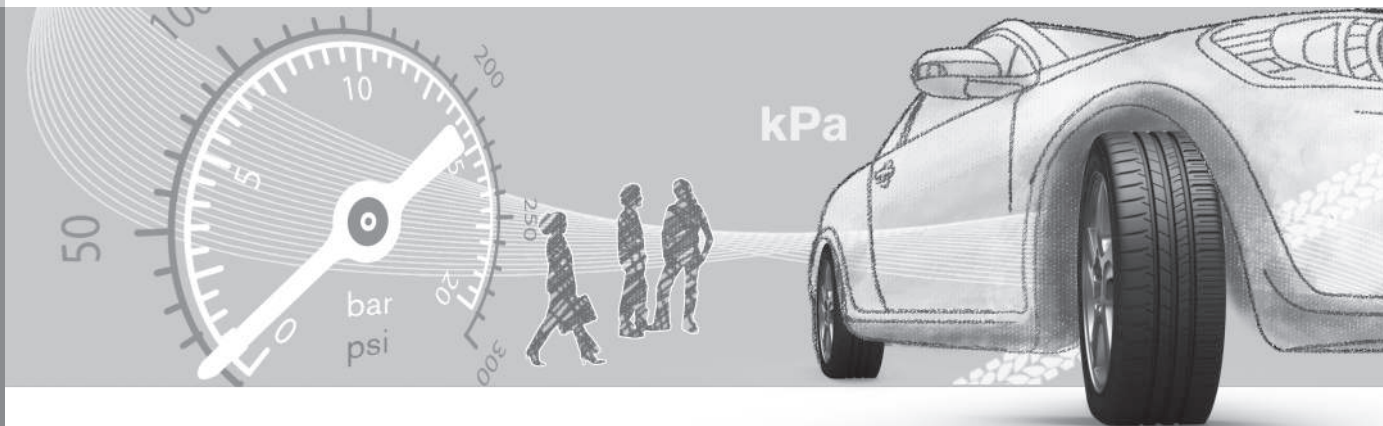



## Pneumatici - cura

*I pneumatici hanno diversi compiti, fra cui sostenere il carico, assicurare la tenuta di strada, smorzare le vibrazioni e proteggere le ruote dall'usura.*

### Caratteristiche di guida

I pneumatici sono molto importanti per le caratteristiche di guida dell'automobile. Tipo, dimensioni, pressione e classe di velocità dei pneumatici sono importanti per la guida dell'automobile.

### Invecchiamento dei pneumatici

Tutti i pneumatici più vecchi di 6 anni devono essere controllati da un gommista, anche se sembrano integri. Infatti i pneumatici invecchiano e si deteriorano anche se sono usati poco o nuovi. Le prestazioni potrebbero ridursi. Quanto detto vale anche per i pneumatici conservati per utilizzo futuro. Un esempio dei segnali esterni che indicano che il pneumatico non è adatto all'uso è dato dalla presenza di spaccature o scoloriture.

## Pneumatici nuovi

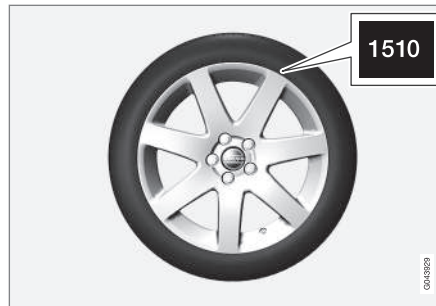

I pneumatici sono deperibili. Dopo alcuni anni iniziano a indurirsi e le caratteristiche di attrito peggiorano gradualmente. Si raccomanda quindi di montare pneumatici più nuovi possibile quando si sostituiscono. Questo è particolarmente importante per i pneumatici invernali. Le ultime cifre della sequenza numerica indicano la settimana e l'anno di produzione. Questo è il marchio DOT (Department of Transportation) dei pneumatici, indicato con quattro cifre, ad esempio 1510. Il pneumatico in figura è stato prodotto la settimana 15 dell'anno 2010.

### Ruote estive e invernali

Quando si passa dalle ruote estive a quelle invernali e viceversa, contrassegnare le ruote indicando la posizione in cui erano montate, ad esempio **S** = sinistra e **D** = destra.

## Usura e manutenzione

Una pressione dei pneumatici (p. 331) corretta garantisce un'usura più uniforme. Stile di guida, pressione dei pneumatici, clima e caratteristiche della strada influenzano l'invecchiamento e l'usura dei pneumatici.

Per evitare differenze nella profondità del battistrada e prevenirne l'usura, si consiglia di invertire i pneumatici. Invertirli la prima volta dopo circa 5000 km, quindi ogni 10000 km.

Si raccomanda di rivolgersi a un riparatore autorizzato Volvo per un controllo in caso di incertezza circa la profondità del battistrada. Se i pneumatici presentano già notevoli differenze di usura (battistrada con divergenza di profondità >1 mm), i pneumatici meno usurati devono essere montati sulle ruote posteriori. Solitamente è più facile compensare uno slittamento sull'asse anteriore rispetto all'asse posteriore. Nel primo caso l'automobile proseguirebbe in linea retta, mentre se slittasse posteriormente sbanderebbe di lato e il conducente potrebbe perdere completamente il controllo. Per questo è importante che le ruote posteriori non perdano mai l'aderenza prima delle ruote anteriori.



### ATTENZIONE

Un pneumatico danneggiato può causare la perdita di controllo dell'automobile.



## Rimessaggio

Le ruote con pneumatici montati devono essere conservate in posizione orizzontale o appese, non in posizione eretta.

## Relative informazioni

- Pneumatici - dimensioni (p. 333)
- Pneumatici - classi di velocità (p. 334)
- Pneumatici - indice di carico (p. 334)
- Pneumatici - verso di rotazione (p. 330)
- Pneumatici - indicatori di usura (p. 331)

## Pneumatici - verso di rotazione

*I pneumatici con il battistrada studiato appositamente per ruotare in un solo senso sono contrassegnati da una freccia.*

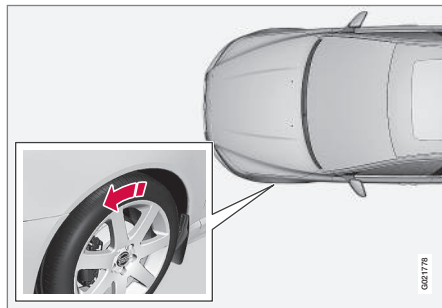

*La freccia indica il senso di rotazione del pneumatico.*

Infatti, i pneumatici devono ruotare nello stesso senso per l'intera durata di servizio. Possono essere scambiati solo fra anteriore e posteriore ma mai da sinistra a destra (o viceversa). I pneumatici installati in modo errato alterano le caratteristiche di frenata dell'automobile e la capacità di allontanare pioggia, neve e fango. I pneumatici con battistrada più profondo devono sempre essere montati sul retrotreno per ridurre il rischio di sbandamento.



## NOTA

Controllare che i pneumatici siano tutti dello stesso tipo e della stessa dimensione. Inoltre devono essere della stessa marca su ogni coppia di ruote.

Attenersi ai valori raccomandati nella tabella delle pressioni pneumatici (p. 424).

## Relative informazioni

- Pneumatici - dimensioni (p. 333)
- Pneumatici - classi di velocità (p. 334)
- Pneumatici - indice di carico (p. 334)
- Pneumatici - cura (p. 329)
- Pneumatici - indicatori di usura (p. 331)





### Pneumatici - indicatori di usura

*Un indicatore di usura visualizza lo stato di usura del battistrada.*

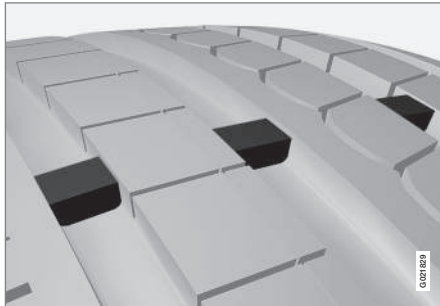

*Indicatori di usura.*

L'indicatore di usura è rappresentato da piccole bande trasversali sui solchi longitudinali del pneumatico. Sul fianco del pneumatico sono in vista le lettere TWI (Tread Wear Indicator). Quando il pneumatico è consumato a tal punto che rimangono solo 1,6 mm di battistrada, queste bande sono chiaramente visibili. In tal caso, sostituire i pneumatici al più presto. Ricordare che un pneumatico con un battistrada così sottile ha un'aderenza molto scarsa in caso di pioggia o neve.

### Relative informazioni

- Pneumatici - dimensioni (p. 333)
- Pneumatici - classi di velocità (p. 334)
- Pneumatici - indice di carico (p. 334)

- Pneumatici - verso di rotazione (p. 330)
- Pneumatici - cura (p. 329)

### Pneumatici - pressione

*I pneumatici possono essere gonfiati a vari livelli di pressione misurata in bar.*

#### Controllo della pressione dei pneumatici

Controllare la pressione dei pneumatici ogni mese.

Controllare anche la ruota di scorta.



- Pressione pneumatici per le dimensioni dei pneumatici raccomandate.
- Pressione ECO<sup>1</sup>.
- Pressione del ruotino di scorta.

La pressione deve essere controllata a pneumatici freddi. Per pneumatici freddi si intendono i pneumatici a temperatura ambiente. I pneumatici si riscaldano dopo pochi chilometri e la loro pressione aumenta.

I pneumatici con una pressione insufficiente aumentano il consumo di carburante, inoltre presentano una vita utile inferiore e riducono le caratteristiche di guida. Durante la guida, i pneumatici con una pressione insufficiente possono surriscaldarsi e danneggiarsi. La pressione dei pneumatici influenza il comfort di guida, i rumori all'interno dell'abitacolo e le caratteristiche di guida.

### **i** NOTA

La pressione dei pneumatici diminuisce con il tempo. Questo è del tutto normale. Inoltre, la pressione dei pneumatici varia in base alla temperatura ambiente.

<sup>1</sup> La pressione ECO riduce il consumo di carburante.

### Decalcomania pressione pneumatici



L'etichetta pressione pneumatici sul montante della portiera del conducente (tra portiera anteriore e posteriore) indica le pressioni dei pneumatici richieste in base al carico e alla velocità. Queste sono riportate anche nella tabella delle pressioni pneumatici, vedere Pneumatici - pressioni dei pneumatici approvate (p. 424).

### Economia di carburante, pressione ECO

Per un maggiore risparmio di carburante a velocità inferiori a 160 km/h (100 mph), si raccomanda la pressione ECO (sia a pieno carico che con carico leggero), vedere Pneumatici - pressioni dei pneumatici approvate (p. 424).

### Relative informazioni

- Pneumatici - dimensioni (p. 333)
- Pneumatici - classi di velocità (p. 334)
- Pneumatici - indice di carico (p. 334)
- Pneumatici - cura (p. 329)
- Pneumatici - indicatori di usura (p. 331)



### Dimensioni di pneumatici e cerchioni

Per la designazione delle dimensioni di pneumatici e cerchioni, vedere gli esempi nella seguente tabella.

L'automobile è stata omologata come tale, Pertanto, solo alcune combinazioni di ruote (cerchioni) e pneumatici sono approvate.

Un esempio di designazione delle dimensioni delle ruote (cerchioni) è 7Jx16x50.

7	Larghezza del cerchione in pollici
J	Profilo della flangia del cerchione
16	Diametro del cerchione in pollici
50	Offset in mm (distanza fra centro della ruota e superficie di contatto con il mozzo)

### Relative informazioni

- Pneumatici - dimensioni (p. 333)
- Pneumatici - pressioni dei pneumatici approvate (p. 424)

### Pneumatici - dimensioni

I pneumatici dell'automobile hanno determinate dimensioni, vedere gli esempi nella seguente tabella.

Per tutti i pneumatici esiste una designazione delle dimensioni. **Esempio:**  
235/60 R18 103 V.

235	Larghezza del pneumatico (mm)
60	Rapporto fra l'altezza del fianco e la larghezza del pneumatico (%)
R	Pneumatici radiali
18	Diametro del cerchione in pollici
103	Codice per carico pneumatici max consentito, indice di carico (LI)
V	Codice per velocità max consentita, classe di velocità (SS). (In questo caso 240 km/h (149 mph).)

L'automobile è stata omologata come tale con determinate combinazioni di ruote e pneumatici.

### Relative informazioni

- Pneumatici - classi di velocità (p. 334)
- Pneumatici - indice di carico (p. 334)
- Pneumatici - verso di rotazione (p. 330)
- Pneumatici - cura (p. 329)

- Pneumatici - pressioni dei pneumatici approvate (p. 424)
- Dimensioni di pneumatici e cerchioni (p. 333)



## Pneumatici - indice di carico

L'indice di carico indica la capacità dello pneumatico di supportare un certo carico.

Ogni pneumatico ha una determinata capacità di carico, indicata dall'indice di carico (LI). Il peso dell'automobile determina la capacità di carico richiesta dai pneumatici. Gli indici minimi consentiti sono riportati nella tabella degli indici di carico, vedere la sezione "Specifiche" nel manuale del proprietario cartaceo.

## Relative informazioni

- Pneumatici - dimensioni (p. 333)
- Pneumatici - pressioni dei pneumatici approvate (p. 424)
- Pneumatici - classi di velocità (p. 334)
- Pneumatici - cura (p. 329)

## Pneumatici - classi di velocità

Ciascun pneumatico tollera una certa velocità massima ed appartiene pertanto a una particolare classe di velocità (SS - Speed Symbol).

La classe di velocità dei pneumatici deve corrispondere almeno alla velocità max dell'automobile. Nella seguente tabella è indicata la velocità massima consentita per la rispettiva classe di velocità dei pneumatici (SS). L'unica eccezione è rappresentata dai pneumatici invernali (p. 335)<sup>2</sup>, per i quali è consentita una classe di velocità inferiore. Se si utilizzano questi pneumatici, l'automobile non deve procedere a velocità superiori a quelle della classe dei pneumatici (ad esempio, la classe Q prevede una velocità max di 160 km/h (100 mph)). Il tipo di fondo influenza la velocità max dell'automobile, non la classe di velocità dei pneumatici.



## NOTA

Velocità max consentita riportata nella tabella.

Q	160 km/h (100 mph) (si utilizza solamente sui pneumatici invernali)
T	190 km/h (118 mph)
H	210 km/h (130 mph)

V	240 km/h (149 mph)
W	270 km/h (168 mph)
Y	300 km/h (186 mph)



## ATTENZIONE

L'automobile deve utilizzare esclusivamente pneumatici con indice di carico (p. 334) (LI) e classe di velocità (SS) uguali o superiori a quelli specificati. Utilizzando un pneumatico con indice di carico o classe di velocità insufficiente, potrebbe surriscaldarsi.

## Relative informazioni

- Pneumatici - dimensioni (p. 333)
- Pneumatici - indice di carico (p. 334)
- Pneumatici - verso di rotazione (p. 330)

<sup>2</sup> L'indicazione riguarda pneumatici chiodati e non.



## Bulloni ruote

I dadi delle ruote si utilizzano per fissare le ruote ai mozzi e sono disponibili in diverse versioni.

### IMPORTANTE

I dadi delle ruote devono essere serrati a 140 Nm. In caso di serraggio eccessivo, si può danneggiare il giunto a vite.

Utilizzare esclusivamente cerchioni originali Volvo collaudati e omologati. Controllare la coppia con una chiave torsiometrica.

## Dadi delle ruote antifurto\*

I dadi delle ruote antifurto\* possono essere utilizzati sia con i cerchioni in alluminio che con quelli in acciaio. Sotto il tappetino del bagagliaio è previsto un vano per la chiave per i dadi delle ruote antifurto.

## Relative informazioni

- Dimensioni di pneumatici e cerchioni (p. 333)

## Pneumatici invernali

I pneumatici invernali sono adattati ai fondi stradali invernali.

## Pneumatici invernali

Volvo raccomanda pneumatici invernali di determinate dimensioni. Le dimensioni dei pneumatici variano in base al tipo di motore. Occorre montare i pneumatici invernali corretti su tutte e quattro le ruote.

### NOTA

Si consiglia di rivolgersi a una concessionaria Volvo per conoscere i tipi di ruota e cerchi più adatti.

## Pneumatici chiodati

I pneumatici invernali chiodati devono essere rodati per 500-1000 km, guidando lentamente e con cautela, in modo che i chiodi si posizionino correttamente nei pneumatici. In questo modo si prolunga la durata dei pneumatici e, in particolare, dei chiodi.

### NOTA

Le norme relative all'uso dei pneumatici chiodati variano da Paese a Paese.

## Profondità del battistrada

I fondi stradali coperti di ghiaccio o neve e i climi rigidi comportano un impiego più gravoso dei pneumatici rispetto ai climi miti. Volvo consiglia quindi di utilizzare pneumatici

invernali con una profondità del battistrada di almeno 4 mm.

## Catene da neve usate

Le catene da neve devono essere usate solo sulle ruote anteriori (anche nelle automobili a trazione integrale). Non superare mai una velocità di 50 km/h (31 mph) con le catene da neve. Non guidare su fondi stradali sconnessi per non usurare eccessivamente catene da neve e pneumatici.

### ATTENZIONE

Utilizzare catene da neve originali Volvo o catene equivalenti adatte a modello di automobile, dimensioni dei pneumatici e cerchioni. In caso di incertezza, si raccomanda di consultare un riparatore autorizzato Volvo. L'utilizzo di catene errate può causare gravi danni all'automobile e incidenti.

### IMPORTANTE

È consentito utilizzare solo catene da neve **monolato**. Utilizzare catene da neve originali Volvo o catene equivalenti adatte a modello di automobile, dimensioni dei pneumatici e cerchioni. In caso di incertezza, si raccomanda di consultare un riparatore autorizzato Volvo.

## Relative informazioni

- Sostituzione delle ruote - smontaggio delle ruote (p. 336)



## Sostituzione delle ruote - smontaggio delle ruote

*Le ruote dell'auto possono essere sostituite ad esempio con ruote invernali.*

### Ruota di scorta\*

Il ruotino di scorta deve essere sostituito al più presto con una ruota standard. L'uso della ruota di scorta potrebbe alterare le caratteristiche di guida dell'automobile. La ruota di scorta è più piccola di quella normale. L'altezza libera da terra è quindi inferiore. Prestare attenzione ai marciapiedi alti ed evitare gli autolavaggi. Se la ruota di scorta si trova sull'assale anteriore non è possibile montare le catene da neve. Nelle automobili a trazione integrale, la trazione posteriore potrebbe disinserirsi. Non è consentito riparare la ruota di scorta.

La pressione corretta per la ruota di scorta è indicata nella tabella delle pressioni pneumatici (p. 424).

### IMPORTANTE

- Non superare mai 80 km/h (50 mph) se è montata una ruota di scorta.
- Mai utilizzare la vettura se monta più di una "ruota di scorta temporanea".

La ruota di scorta è sistemata nel relativo alloggiamento con la parte esterna rivolta verso il basso. La ruota di scorta e il blocco in schiuma sono tenuti in posizione dalla stessa

vite passante. Il blocco in schiuma contiene tutti gli attrezzi.

### Estrazione della ruota di scorta sotto il pavimento del bagagliaio

1. Sollevare il tappetino del bagagliaio da dietro tirandolo in avanti.
2. Svitare la vite di fissaggio.
3. Estrarre il blocco in schiuma con gli attrezzi.
4. Estrarre la ruota di scorta.

### Rimozione

Esporre il triangolo di emergenza (p. 339) se si deve sostituire una ruota in un luogo trafficato. Assicurarsi che l'automobile e il martinetto\* poggino su una superficie solida e orizzontale.

1. Inserire il freno di stazionamento (p. 303) e inserire la retromarcia o selezionare la posizione **P** se l'automobile è dotata di cambio automatico.



### ATTENZIONE

Controllare che il martinetto sia integro e pulito, con i filetti lubrificati correttamente.



### NOTA

Volvo raccomanda di utilizzare esclusivamente il martinetto\* specifico per ogni modello di automobile, vedere l'etichetta sul martinetto.

L'etichetta riporta anche la portata max del martinetto a una determinata altezza di sollevamento minima.

2. Estrarre il martinetto\*, la chiave per le colonnette delle ruote\* e gli attrezzi di rimozione dell'eventuale copriruota\* e dei cappucci in plastica delle colonnette delle ruote dal blocco in schiuma. Qualora si utilizzi un altro martinetto, vedere Sollevamento dell'automobile (p. 354).



Attrezzo di rimozione dei cappucci in plastica delle colonnette.

3. Bloccare davanti e dietro le ruote che rimangono sul terreno. Utilizzare, ad esempio, ceppi o grosse pietre.

4. Avvitare a fondo l'occhiello di traino con la chiave per le colonnette delle ruote\*.

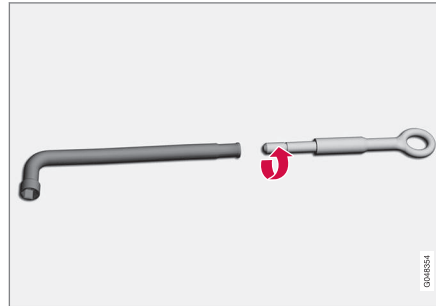

### ! IMPORTANTE

L'occhiello di traino deve essere avvitato a fondo nella chiave per i dadi delle ruote.

5. Rimuovere i cappucci in plastica delle colonnette della ruota con l'apposito attrezzo.
6. Allentare i dadi della ruota di  $\frac{1}{2}$ -1 giro in senso antiorario con la relativa chiave.

### ! ATTENZIONE

Non interporre alcun oggetto fra il terreno e il martinetto o fra il martinetto e il relativo attacco.

7. Su ogni lato dell'automobile vi sono due attacchi per il martinetto. Sollevare il martinetto in modo che la flangia della carrozzeria combaci con la scanalatura sulla testa del martinetto.

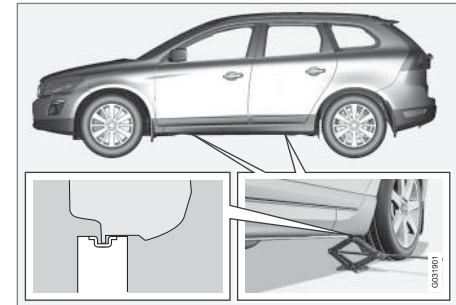

### ! IMPORTANTE

Il terreno deve essere solido, liscio e piano.



«

8.

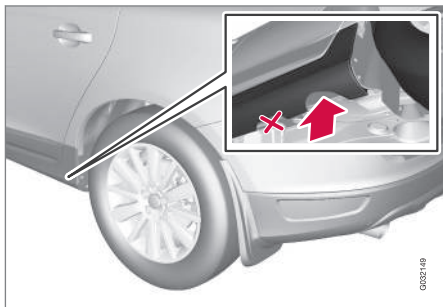

Controllare che il martinetto sia ben fissato come in figura e che il piede sia posizionato verticalmente sotto l'attacco.

## ! IMPORTANTE

La presa più arretrata fra le due posteriori rappresenta l'attacco per il martinetto.

9. Sollevare l'automobile quanto basta affinché la ruota si muova liberamente. Togliere i dadi e rimuovere la ruota.

## ! ATTENZIONE

Non infilarsi mai sotto l'automobile quando è sollevata con il martinetto.

Quando si solleva l'automobile con il martinetto, i passeggeri devono lasciare l'abitacolo. Se la sostituzione della ruota deve essere effettuata in condizioni di traffico, i passeggeri devono portarsi in un luogo sicuro.

## i NOTA

Il tradizionale martinetto dell'automobile è progettato esclusivamente per un uso salutare e limitato nel tempo, ad esempio la sostituzione di una ruota a seguito di foratura, il cambio dei pneumatici invernali/estivi ecc. Per sollevare l'automobile è consentito solamente l'uso del martinetto in dotazione al modello specifico. Se l'automobile viene sollevata con maggiore frequenza o per periodi più lunghi rispetto alla normale sostituzione di una ruota, si raccomanda un martinetto da garage. In tal caso, attenersi ai manuali di istruzioni in dotazione all'attrezzatura.

## Relative informazioni

- Sostituzione dei ruote - montaggio (p. 338)
- Martinetto\* (p. 340)
- Triangolo di emergenza (p. 339)
- Bulloni ruote (p. 335)

## Sostituzione dei ruote - montaggio

*È importante che il montaggio della ruota sia effettuato correttamente.*

## Montaggio

## ! ATTENZIONE

Non infilarsi mai sotto l'automobile quando è sollevata con il martinetto.

Quando si solleva l'automobile con il martinetto, i passeggeri devono lasciare l'abitacolo. Se la sostituzione della ruota deve essere effettuata in condizioni di traffico, i passeggeri devono portarsi in un luogo sicuro.

1. Pulire le superfici di appoggio fra ruota e mozzo.
2. Montare la ruota. Serrare a fondo i dadi della ruota.





3. Abbassare l'automobile in modo che la ruota non possa girare.



4. Serrare i dadi della ruota in sequenza. È importante serrare i dadi alla coppia corretta. Serrare a 140 Nm. Controllare la coppia con una chiave torsiometrica.
5. Risistemare i cappucci in plastica sui dadi della ruota.

#### **i** NOTA

- Dopo aver gonfiato un pneumatico, rimontare sempre il cappuccio della valvola per evitare che ghiaia, sporizia ecc. possano danneggiarla.
- Utilizzare esclusivamente cappucci delle valvole in plastica. I cappucci delle valvole in metallo possono ossidarsi e risultare difficili da svitare.

#### Relative informazioni

- Sostituzione delle ruote - smontaggio delle ruote (p. 336)
- Martinetto\* (p. 340)
- Triangolo di emergenza (p. 339)
- Bulloni ruote (p. 335)

#### Triangolo di emergenza

*Il triangolo di emergenza è usato per segnalare agli altri utenti della strada la presenza di veicolo fermo.*

#### Custodia e apertura

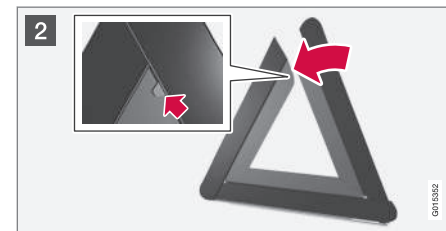
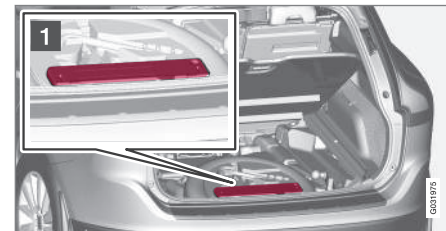

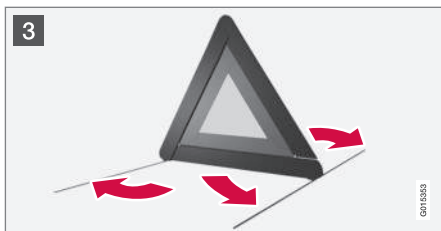

- 1 Sollevare la botola nel bagagliaio ed estrarre il triangolo di emergenza.
- 2 Estrarre il triangolo di emergenza dalla custodia, aprirlo e montare i due lati staccati.
- 3 Estrarre i supporti del triangolo di emergenza.

Utilizzare il triangolo di emergenza nel rispetto delle norme vigenti. Collocare il triangolo di emergenza in un luogo adeguato in base alle condizioni del traffico.

Inserire il triangolo di emergenza nella custodia, quindi fissarlo nel bagagliaio.

## Attrezzi

L'automobile è dotata, tra l'altro, di occhiello di traino, martinetto\* e chiave per le colonnette\*.

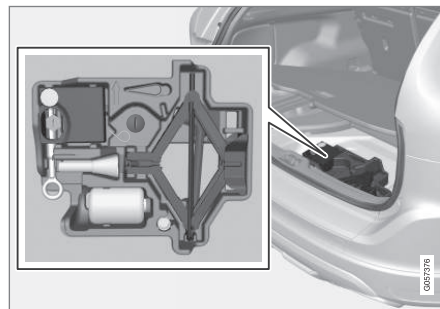

Sotto il pianale di carico sono riposti l'occhiello di traino, il martinetto\* e la chiave per le colonnette\*. Qui c'è anche spazio per il chiave delle colonnette bloccabili e l'attrezzo per i cappucci di plastica delle colonnette.

## Relative informazioni

- Riparazione pneumatici provvisoria\* (p. 344)
- Occhiello di traino (p. 325)
- Sostituzione delle ruote - smontaggio delle ruote (p. 336)
- Bulloni ruote (p. 335)
- Martinetto\* (p. 340)

## Martinetto\*

Un martinetto è usato per sollevare l'auto, ad esempio in caso di sostituzione dei pneumatici.

Utilizzare il martinetto originale solo per la sostituzione con la ruota di scorta. La vite del martinetto deve sempre essere lubrificata adeguatamente.



## NOTA

Il tradizionale martinetto dell'automobile è progettato esclusivamente per un uso salutare e limitato nel tempo, ad esempio la sostituzione di una ruota a seguito di foratura, il cambio dei pneumatici invernali/estivi ecc. Per sollevare l'automobile è consentito solamente l'uso del martinetto in dotazione al modello specifico. Se l'automobile viene sollevata con maggiore frequenza o per periodi più lunghi rispetto alla normale sostituzione di una ruota, si raccomanda un martinetto da garage. In tal caso, attenersi ai manuali di istruzioni in dotazione all'attrezzatura.

## Attrezzi - rimessaggio

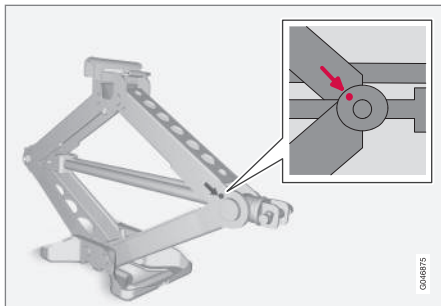

Dopo l'utilizzo, riporre correttamente gli attrezzi e il martinetto\*. Girare la manovella del martinetto in modo che occupi poco spazio.

Il blocco in schiuma e la ruota di scorta devono essere risistemati nell'ordine inverso. Notare la freccia sul blocco in schiuma superiore. Deve essere rivolta in avanti.

### **IMPORTANTE**

Riporre gli attrezzi e il martinetto\* nei relativi vani nel bagagliaio quando non vengono utilizzati.

### Relative informazioni

- Triangolo di emergenza (p. 339)
- Riparazione pneumatici provvisoria\* (p. 344)

## Cassetta del pronto soccorso\*

La cassetta del pronto soccorso contiene l'attrezzatura del pronto soccorso.

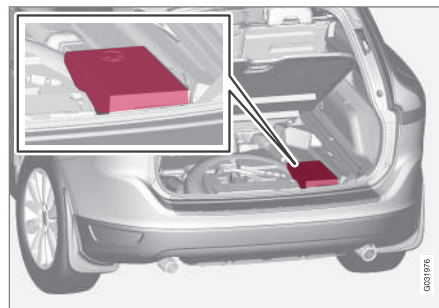

La cassetta del pronto soccorso si trova sotto il pavimento del bagagliaio.

## Monitoraggio pressione pneumatici\*<sup>3</sup>

Il monitoraggio pressione pneumatici visualizza un simbolo di controllo sul quadro strumenti quando la pressione di uno o più pneumatici è troppo bassa.

In alcuni mercati, la legislazione impone il monitoraggio pressione pneumatici di serie. Il sistema non sostituisce la normale manutenzione dei pneumatici.



Simbolo di controllo per il monitoraggio pressione pneumatici.

### Relative informazioni

- Monitoraggio pneumatici (TM)\* (p. 342)



## Monitoraggio pneumatici (TM)\*<sup>5</sup>

Il sistema TM (Tyre Monitor) rileva la velocità di rotazione dei pneumatici per determinare se presentano la pressione corretta.

### Descrizione del sistema

Se la pressione è troppo bassa, cambiano sia il diametro del pneumatico che la velocità di rotazione. Confrontando i pneumatici fra loro, il sistema può determinare se uno o più pneumatici presentano una pressione troppo bassa.

Il sistema non sostituisce la normale manutenzione dei pneumatici.

### Messaggi

Se la pressione è troppo bassa si accende il simbolo di controllo (U) nel quadro strumenti e viene visualizzato uno dei seguenti messaggi:

- **Bassa pressione pneumatici. Controllare, regolare e tarare**
- **Sist. press. pneum. Rich. assistenza**
- **Sist. press. pneum. Attualmente non disponibile**



## IMPORTANTE

In caso di anomalia al sistema TM, il simbolo di controllo (U) nel quadro strumenti lampeggia per circa 1 minuto, quindi si accende con luce fissa. Nel quadro strumenti viene visualizzato anche un messaggio.

### Cancellazione dei messaggi

1. Controllare la pressione di tutti i pneumatici con un manometro per pneumatici.
2. Gonfiare il/i pneumatico/i alla pressione corretta indicata nell'etichetta pressione pneumatici sul montante della portiera del conducente (tra le portiere anteriore e posteriore).
3. Ripetere la taratura del sistema TM in **MY CAR**.



## NOTA

Per evitare una pressione dei pneumatici errata, si consiglia di controllarla a pneumatici freddi. Per pneumatici freddi si intendono i pneumatici a temperatura ambiente (dopo circa 3 ore dallo spegnimento del motore). I pneumatici si riscaldano dopo pochi chilometri e la loro pressione aumenta.



## ATTENZIONE

- Una pressione dei pneumatici errata può causare l'avaria dei pneumatici e la perdita di controllo dell'automobile.
- Il sistema non può indicare in anticipo i danni ai pneumatici improvvisi.

### Taratura TM

Per il corretto funzionamento del sistema TM è necessario definire un valore di riferimento per la pressione dei pneumatici. Questa operazione deve essere ripetuta ogni volta che si sostituiscono i pneumatici o si modifica la relativa pressione ripetendo la taratura del sistema in **MY CAR**.

Ad esempio, la pressione dei pneumatici deve essere regolata in caso di guida con carico elevato o a velocità elevata, superiore a 160 km/h (100 mph). In seguito è necessario ripetere la taratura del sistema.

<sup>3</sup> Di serie in alcuni mercati.

<sup>5</sup> Di serie in alcuni mercati.



## Ritaratura

Le impostazioni si effettuano con il comando nel quadro centrale, vedere MY CAR (p. 121).

1. Spegnere il quadro.
2. Gonfiare tutti i pneumatici alla pressione indicata nell'etichetta pressione pneumatici sul montante della portiera del conducente (tra le portiere anteriore e posteriore) e portare la chiave in posizione **II**, vedere Posizioni della chiave - funzioni per i diversi livelli (p. 85).
3. Aprire il menu **MY CAR**.
4. Selezionare il menu **Monitoraggio pneumatici**.
5. Selezionare **Tarare press. pneum.**. Premere OK per confermare che è stata controllata e regolata la pressione di tutti i pneumatici. La taratura si avvierà.
6. Avviare l'automobile e guidare.
  - > La ritaratura viene eseguita durante la guida e può essere interrotta in qualsiasi momento. Se si spegne il motore durante la ritaratura, questa riprende quando ci si rimette in marcia. Il sistema non fornisce alcuna conferma al termine della taratura.

Il nuovo valore di riferimento rimane valido finché non si ripetono i punti 1-5.

### NOTA

Il sistema TM deve essere ritarato ogni volta che si sostituiscono i pneumatici o si modifica la relativa pressione. Se non si memorizzano i nuovi valori di riferimento, il sistema può non funzionare correttamente.

### NOTA

- Dopo aver gonfiato un pneumatico, rimontare sempre il cappuccio della valvola per evitare che ghiaia, sporizia ecc. possano danneggiarla.
- Utilizzare esclusivamente cappucci delle valvole in plastica. I cappucci delle valvole in metallo possono ossidarsi e risultare difficili da svitare.

## Stato del sistema e dei pneumatici

È possibile verificare lo stato attuale del sistema e dei pneumatici sullo schermo del quadro centrale.

1. Aprire il menu **MY CAR**.
2. Selezionare il menu **Monitoraggio pneumatici**.
  - > Lo stato delle pressioni dei pneumatici è visualizzato con un codice colore.

Lo stato dei singoli pneumatici è indicato da un codice colore:

- Tutte le ruote verdi: il sistema funziona normalmente e la pressione di tutti i

pneumatici è leggermente superiore al livello raccomandato.

- Ruota gialla: la pressione del pneumatico corrispondente è insufficiente.
- Tutte le ruote gialle: la pressione di due o più pneumatici è insufficiente.
- Tutte le ruote in grigio ed il messaggio **Sist. press. pneum. Attualmente non disponibile**: il sistema pressione pneumatici è temporaneamente disattivato. Potrebbe essere necessario guidare l'automobile per un breve periodo oltre 30 km/h (20 mph) affinché il sistema si riattivi.
- Tutte le ruote grigie e messaggio **Sist. press. pneum. Rich. assistenza**: si è verificato un errore nel sistema. Rivolgersi a un concessionario o un riparatore Volvo.

## Relative informazioni

- Pneumatici - pressione (p. 331)



### Riparazione pneumatici provvisoria\*

*Il kit di riparazione pneumatici provvisoria, Temporary Mobility Kit (TMK), si utilizza per riparare una foratura nonché per controllare e regolare la pressione dei pneumatici (p. 424).*

Il kit di riparazione pneumatici provvisoria (p. 345) comprende un compressore e un flacone con il composto sigillante. Il sigillante è progettato per eseguire una riparazione provvisoria. Il composto sigillante ripara in modo efficace eventuali forature del battistrada dei pneumatici.

Il kit di riparazione pneumatici non è particolarmente adatto per riparare forature sul fianco del pneumatico. Il kit di riparazione pneumatici provvisoria non deve essere utilizzato in caso di danni di una certa entità, crepe o simili.

#### **NOTA**

Il kit di riparazione pneumatici è progettato esclusivamente per riparare pneumatici che presentano fori nel battistrada.

#### **NOTA**

Il compressore per la riparazione pneumatici provvisoria è testato e approvato da Volvo.

### Relative informazioni

- Kit di Riparazione pneumatici provvisoria\* - posizione (p. 344)
- Kit di riparazione pneumatici provvisoria\* - panoramica (p. 345)
- Sigillatura provvisoria dei pneumatici\* - gestione (p. 345)
- Attrezzi (p. 340)

### Kit di Riparazione pneumatici provvisoria\* - posizione

*Il kit di riparazione pneumatici provvisoria, Temporary Mobility Kit (TMK), si utilizza per riparare una foratura nonché per controllare e regolare la pressione dei pneumatici.*

### Posizione del kit di riparazione pneumatici

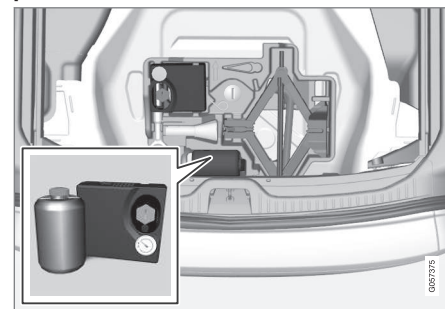

Il kit di riparazione pneumatici è collocato sotto il pavimento del bagagliaio.

### Relative informazioni

- Kit di riparazione pneumatici provvisoria\* - panoramica (p. 345)
- Riparazione pneumatici provvisoria\* (p. 344)



## Kit di riparazione pneumatici provvisoria\* - panoramica

Panoramica del kit di riparazione pneumatici provvisoria, Temporary Mobility Kit (TMK), parti contenute nel kit.

I componenti sono riposti sotto il pavimento del bagagliaio.

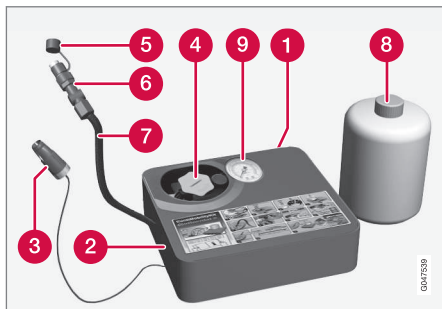

- 1 Etichetta della velocità max consentita
- 2 Interruttore
- 3 Cavo elettrico
- 4 Supporto per flacone (coperchio arancione)
- 5 Coperchio protettivo
- 6 Valvola di riduzione della pressione
- 7 Flessibile dell'aria

- 8 Flacone con il composto sigillante
- 9 Manometro

### Flacone con il composto sigillante

Sostituire il flacone con composto sigillante entro la scadenza e dopo l'eventuale utilizzo. Smaltire il flacone sostituito fra i rifiuti pericolosi.

#### **ATTENZIONE**

Il flacone contiene 1,2-etanolo e lattice di gomma naturale.

Tossico per ingestione. A contatto con la pelle può causare reazioni allergiche.

Evitare il contatto con la pelle e gli occhi.

Conservare fuori della portata dei bambini.

#### **ATTENZIONE**

In caso di contatto con la pelle, rimuovere immediatamente il prodotto con acqua e sapone.

### Relative informazioni

- Kit di Riparazione pneumatici provvisoria\* - posizione (p. 344)
- Riparazione pneumatici provvisoria\* (p. 344)

## Sigillatura provvisoria dei pneumatici\* - gestione

Sigillatura di una foratura con il kit di riparazione pneumatici provvisoria, Temporary Mobility Kit (TMK).

### Riparazione pneumatici provvisoria

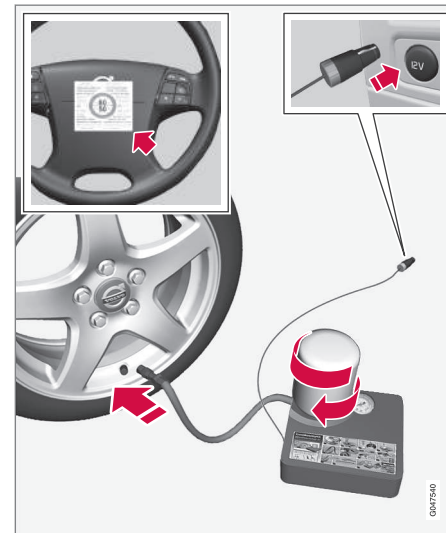

Per informazioni sul funzionamento dei componenti, vedere Kit di riparazione pneumatici provvisoria\* - panoramica (p. 345).



## 09 Ruote e pneumatici



1. Esporre il triangolo di emergenza e attivare i lampeggiatori di emergenza se si deve riparare un pneumatico in un luogo trafficato.  
Se la foratura è stata provocata da un chiodo o simile, non rimuoverlo dal pneumatico. Aiuta a tenere chiuso il foro.
2. Staccare l'etichetta della velocità max consentita (collocata su un lato del compressore) e applicarla sul volante. Dopo la riparazione provvisoria del pneumatico, non procedere a velocità superiori a 80 km/h (50 mph).
3. Controllare che l'interruttore sia in posizione **0**, quindi prendere il cavo elettrico e il flessibile dell'aria.
4. Svitare il coperchio arancione del compressore e togliere il tappo dal flacone.

### **NOTA**

Rompere il sigillo del flacone solo al momento dell'uso. Il sigillo si rompe quando si avvita il flacone.

5. Avvitare il flacone a fondo nel supporto.
  - > Il flacone e il relativo supporto sono dotati di dispositivo antiriflusso per prevenire perdite di composto sigillante. Una volta avvitato, il flacone non può essere svitato dal supporto. Il flacone deve essere rimosso presso un riparatore. Si raccomanda un riparatore autorizzato Volvo.

### **ATTENZIONE**

Il composto sigillante può irritare la pelle. In caso di contatto con la pelle, risciacquare immediatamente con acqua e sapone.

### **ATTENZIONE**

Non svitare il flacone. Il flacone è provvisto di dispositivo antiriflusso per prevenire perdite.

6. Svitare il cappuccio della valvola del pneumatico.  
Controllare che la valvola di riduzione della pressione nel flessibile dell'aria sia avvitata a fondo, quindi avvitare a fondo il raccordo del flessibile dell'aria sulla filettatura della valvola del pneumatico.

7. Collegare il cavo elettrico alla presa da 12 V più vicina e avviare l'automobile.

### **NOTA**

Verificare che non siano utilizzate altre prese da 12 V mentre il compressore è in funzione.

### **ATTENZIONE**

Non lasciare bambini incustoditi nell'automobile a motore acceso.

8. Avviare il compressore portando l'interruttore in posizione **I**.

### **ATTENZIONE**

Non rimanere mai vicino al pneumatico durante il gonfiaggio. In caso di crepe o irregolarità, spegnere immediatamente il compressore. Si sconsiglia di rimettersi in viaggio. Si raccomanda di rivolgersi a un gommista autorizzato.

### **NOTA**

Quando si accende il compressore, la pressione può raggiungere 6 bar ma diminuisce dopo circa 30 secondi.





9. Gonfiare il pneumatico per 7 minuti.

### **IMPORTANTE**

Rischio di surriscaldamento. Il compressore non deve funzionare per più di 10 minuti.

10. Spegnerne il compressore per controllare la pressione sul manometro. La pressione deve essere compresa fra 1,8 bar e 3,5 bar. (Sfiatare l'aria con la valvola di riduzione della pressione se la pressione del pneumatico è eccessiva.)

### **ATTENZIONE**

Se la pressione scende al di sotto di 1,8 bar, il foro nel pneumatico è troppo grande. Si sconsiglia di rimettersi in viaggio. Si raccomanda di rivolgersi a un gommista autorizzato.

11. Spegnerne il compressore e scollegare il cavo elettrico.
12. Svitare il flessibile dell'aria dalla valvola del pneumatico e reinstallare il cappuccio della valvola sul pneumatico.
13. Installare il coperchio protettivo sul flessibile dell'aria per prevenire perdite di composto sigillante residuo.

14. Percorrere al più presto almeno 3 km a una velocità max di 80 km/h (50 mph) affinché il composto sigillante metta a tenuta il pneumatico.

### **NOTA**

Alle prime rotazioni, dal foro del pneumatico fuoriuscirà del composto sigillante.

### **ATTENZIONE**

Prima di mettersi in marcia, accertarsi che nessuno si trovi nelle vicinanze dell'automobile e possa essere colpito da eventuali schizzi di composto sigillante. Rispettare una distanza di almeno 2 metri.

15. Controllo:

Collegare il flessibile dell'aria alla valvola del pneumatico e controllare la pressione con il manometro, vedere Riparazione pneumatici provvisoria\* - controllo (p. 347).

### **Relative informazioni**

- Riparazione pneumatici provvisoria\* (p. 344)
- Riparazione pneumatici provvisoria\* - controllo (p. 347)
- Kit di riparazione pneumatici provvisoria\* - panoramica (p. 345)

### **Riparazione pneumatici provvisoria\* - controllo**

*Quando un pneumatico è stato riparato con il kit di riparazione pneumatici provvisoria, Temporary Mobility Kit (TMK), deve essere effettuato un post-controllo dopo circa 3 chilometri di guida.*

### **Controllo della pressione dei pneumatici**

Estrarre l'attrezzatura di riparazione pneumatici. Il compressore deve essere spento.

1. Svitare il cappuccio della valvola del pneumatico.

Estrarre il flessibile dell'aria e avvitare a fondo il raccordo sulla filettatura della valvola del pneumatico.



2. Leggere la pressione del pneumatico sul manometro.
  - Se la pressione del pneumatico è inferiore a 1,3 bar<sup>6</sup>, il pneumatico non è sufficientemente stagno. Si sconsiglia di rimettersi in viaggio. Rivolgersi a un gommista.
  - Se la pressione del pneumatico è superiore a 1,3 bar<sup>6</sup>, il pneumatico deve essere gonfiato alla pressione corretta indicata nella tabella delle pressioni pneumatici, vedere Pneumatici - pressioni dei pneumatici approvate (p. 424).
  - Sfiatare l'aria con la valvola di riduzione della pressione se la pressione del pneumatico è eccessiva.
3. Se è necessario gonfiare il pneumatico:
  1. Collegare il cavo elettrico alla presa da 12 V più vicina e avviare l'automobile.
  2. Avviare il compressore e gonfiare il pneumatico alla pressione indicata nella tabella delle pressioni dei pneumatici.
  3. Spegnerne il compressore.

4. Staccare l'attrezzatura di riparazione pneumatici, installare il coperchio protettivo sul flessibile dell'aria e riporre il flessibile all'interno della scatola.  
Risistemare il gruppo TMK nel bagagliaio.



## ATTENZIONE

Non svitare il flacone. Il flacone è provvisto di dispositivo antiriflusso per prevenire perdite.

5. Reinstallare il cappuccio della valvola sul pneumatico.



## NOTA

- Dopo aver gonfiato un pneumatico, rimontare sempre il cappuccio della valvola per evitare che ghiaia, sporcizia ecc. possano danneggiarla.
- Utilizzare esclusivamente cappucci delle valvole in plastica. I cappucci delle valvole in metallo possono ossidarsi e risultare difficili da svitare.



## NOTA

Dopo l'utilizzo, sostituire il flacone con il composto sigillante e il flessibile. Si raccomanda di affidare queste sostituzioni a un riparatore autorizzato Volvo.



## ATTENZIONE

Controllare regolarmente la pressione dei pneumatici.

Si raccomanda di recarsi presso il riparatore autorizzato Volvo più vicino per la sostituzione o riparazione del pneumatico danneggiato. Informare il riparatore che il pneumatico contiene composto sigillante.



## ATTENZIONE

Dopo la riparazione provvisoria del pneumatico, non procedere a velocità superiori a 80 km/h (50 mph). Si raccomanda di rivolgersi a un riparatore autorizzato Volvo per l'ispezione del pneumatico sottoposto a riparazione provvisoria (percorrenza max 200 km). Gli addetti valuteranno se il pneumatico può essere riparato o deve essere sostituito.

<sup>6</sup> 1 bar = 100 kPa.

**Relative informazioni**

- Riparazione pneumatici provvisoria\* (p. 344)
- Sigillatura provvisoria dei pneumatici\* - gestione (p. 345)
- Kit di riparazione pneumatici provvisoria\* - panoramica (p. 345)

**Kit di riparazione pneumatici\* - gonfiaggio dei pneumatici**

*I pneumatici originali dell'automobile possono essere gonfiati con il compressore nel kit di riparazione pneumatici provvisoria (p. 345).*

1. Il compressore deve essere spento. Controllare che l'interruttore sia in posizione **0**, quindi prendere il cavo elettrico e il flessibile dell'aria.
2. Svitare il cappuccio della valvola del pneumatico e avvitare a fondo il raccordo del flessibile dell'aria sulla filettatura della valvola del pneumatico.
3. Collegare il cavo elettrico alla presa da 12 V più vicina e avviare l'automobile.

**ATTENZIONE**

Inalare i gas di scarico dell'automobile potrebbe essere letale. Non lasciare mai il motore acceso in spazi chiusi o poco ventilati.

**ATTENZIONE**

Non lasciare bambini incustoditi nell'automobile a motore acceso.

4. Avviare il compressore portando l'interruttore in posizione **I**.

**IMPORTANTE**

Rischio di surriscaldamento. Il compressore non deve funzionare per più di 10 minuti.

5. Gonfiare il pneumatico alla pressione indicata nella tabella delle pressioni pneumatici, vedere Pneumatici - pressioni dei pneumatici approvate (p. 424). Sfiatare l'aria con la valvola di riduzione della pressione se la pressione del pneumatico è eccessiva.
6. Spegnerne il compressore. Scollegare il flessibile dell'aria e il cavo elettrico.
7. Reinstallare il cappuccio della valvola sul pneumatico.

**Relative informazioni**

- Riparazione pneumatici provvisoria\* (p. 344)
- Kit di riparazione pneumatici provvisoria\* - panoramica (p. 345)
- Riparazione pneumatici provvisoria\* - controllo (p. 347)

# 10



## MANUTENZIONE E ASSISTENZA

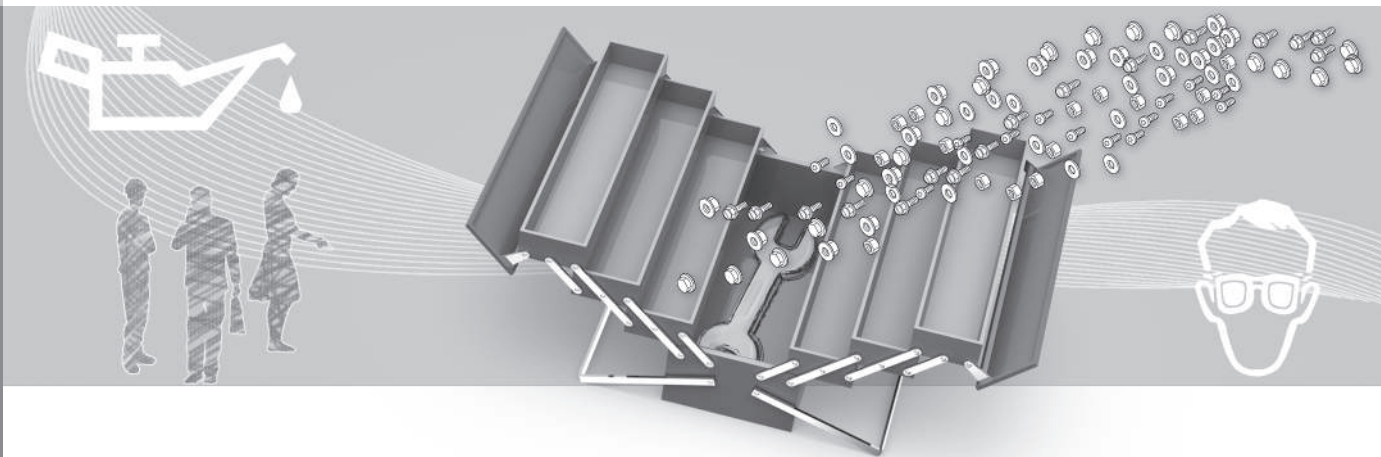



## programma di assistenza Volvo

Per mantenere sempre l'automobile su alti livelli di sicurezza e affidabilità, seguire il programma di servizio Volvo, indicato nel Libretto di Servizio e Garanzia.

Si raccomanda di affidare l'assistenza e la manutenzione a un riparatore autorizzato Volvo. I riparatori Volvo sono dotati del personale, della documentazione d'assistenza e degli attrezzi speciali che garantiscono la massima qualità dell'assistenza.

### **IMPORTANTE**

Affinché la garanzia Volvo sia valida, controllare e rispettare le indicazioni del Libretto di Assistenza e Garanzia.

## Relative informazioni

- Climatizzatore - ricerca dei guasti e riparazione (p. 365)

## Prenotare assistenza e riparazione\*<sup>1</sup>

Gestire le informazioni su assistenza, riparazione e prenotazione direttamente dall'automobile connessa a Internet.

Questo pratico servizio<sup>1</sup> permette di prenotare il tagliando e gli interventi in officina direttamente dall'automobile. Le informazioni sull'automobile vengono inviate al concessionario, che può preparare l'intervento in officina. Il concessionario contatterà il proprietario per fissare un appuntamento. In alcuni mercati, il sistema fornisce un promemoria quando l'appuntamento si avvicina e il sistema di navigazione<sup>2</sup> può guidare il conducente fino al riparatore il giorno dell'intervento.

## Prima di utilizzare il servizio

### Volvo ID e il mio profilo

- Registrare un Volvo ID. Per maggiori informazioni sulla creazione di un Volvo ID, vedere Volvo ID (p. 22).
- Accedere al portale dei proprietari My Volvo, selezionare il proprio profilo e procedere come segue:
  1. Controllare che l'automobile sia collegata al proprio profilo.
  2. Controllare che i dati di contatto siano corretti.

3. Selezionare il concessionario Volvo da contattare per assistenza e riparazione.
4. Selezionare il metodo di comunicazione desiderato (telefono). Le informazioni sulla prenotazione vengono sempre inviate all'automobile e al proprietario via e-mail.

### Condizioni necessarie per prenotare dall'automobile

- Per inviare e ricevere le informazioni sulla prenotazione dall'automobile/nell'automobile, è necessario che l'automobile sia connessa a Internet, vedere il supplemento Sensus Infotainment per le informazioni sulle modalità di connessione.
- Poiché le informazioni sulla prenotazione vengono inviate tramite l'abbonamento telefonico personale, il sistema chiede conferma prima dell'invio. La domanda viene presentata una sola volta e la risposta rimane valida per la connessione selezionata per un tempo limitato.
- Affinché il servizio funzioni e il sistema comunichi attraverso lo schermo dell'automobile è necessario accettare comunicazioni/messaggi pop-up. Nella videata normale della fonte **MY CAR**, premere **OK/MENU**, quindi selezionare **Assistenza e riparazioni** → **Visualizza notifiche**.

<sup>1</sup> Vale solo in alcuni mercati.

<sup>2</sup> Vale per Sensus Navigation.



## Utilizzo del servizio

Dalla videata normale in **MY CAR** è possibile selezionare tutti i menu e le impostazioni premendo **OK/MENU** e **Assistenza e riparazioni**.

Alla scadenza del tagliando e, in alcuni casi, quando l'automobile necessita di una riparazione, il quadro strumenti (p. 69) visualizza un messaggio e sullo schermo appare un menu pop-up.

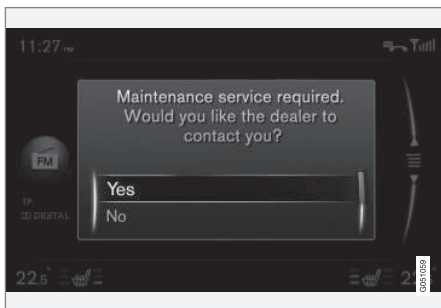

Messaggio di servizio sullo schermo.

Conseguenze delle risposte disponibili nel menu pop-up sullo schermo:

- **Sì** - Viene inviata una richiesta di prenotazione al concessionario, che risponderà con una proposta di prenotazione. La

spia di assistenza e il messaggio di servizio nel quadro strumenti si spengono.

- **No** - Lo schermo non visualizza altri messaggi pop-up. Il messaggio nel quadro strumenti rimane visualizzato. Questa opzione consente di avviare la prenotazione manuale dall'automobile, vedere di seguito.
- **Rimanda** - Il menu pop-up è visualizzato all'avviamento successivo.

## Prenotazione manuale di assistenza o riparazione<sup>1</sup>

1. Premere il pulsante **MY CAR** nel quadro centrale e selezionare **Assistenza e riparazioni** → **Informazioni concessionaria** → **Richiedi assistenza o riparazione**.
  - > I dati dell'automobile vengono inviati automaticamente al concessionario.
2. Il concessionario invia una proposta di prenotazione all'automobile.
3. Accettare o richiedere una nuova proposta di prenotazione.

Se si accetta la prenotazione, le relative informazioni vengono memorizzate nell'automobile, vedere **Le mie prenotazioni**. L'automobile comunica automaticamente con il conducente visualizzando i promemoria della pre-

notazione sullo schermo e guidandolo in officina.

L'intervento in officina può essere prenotato anche da My Volvo. Accedere a **Le mie prenotazioni** e selezionare **Aggiorna** per accedere alle prenotazioni da My Volvo.

## Le mie prenotazioni<sup>1</sup>

Visualizzare le informazioni sulla prenotazione sullo schermo dell'automobile. Accettare o richiedere una nuova proposta di prenotazione.

- Selezionare **Assistenza e riparazioni** → **Le mie prenotazioni**.

## Telefonare al concessionario<sup>1</sup>

Con un cellulare viva voce Bluetooth® collegato all'automobile è possibile telefonare al concessionario. Per il collegamento del cellulare, vedere il supplemento Sensus Infotainment.

- Selezionare **Assistenza e riparazioni** → **Informazioni concessionaria** → **Chiama concessionaria**.

<sup>1</sup> Vale solo in alcuni mercati.



### Uso del sistema di navigazione<sup>1, 2</sup>

Inserire il proprio riparatore come destinazione o tappa nel sistema di navigazione.

- Selezionare **Assistenza e riparazioni** →  
**Informazioni concessionaria** →  
**Imposta singola destinazione.**
- Selezionare **Assistenza e riparazioni** →  
**Informazioni concessionaria** →  
**Aggiungi come destinazioni**  
**intermedie.**

### Invio dei dati dell'automobile<sup>1</sup>

I dati dell'automobile vengono inviati a un database centrale Volvo (non al concessionario), dal quale il concessionario Volvo può prelevarli utilizzando il numero di serie dell'automobile (VIN<sup>3</sup>). Il numero è riportato nel Libretto di Assistenza e Garanzia o nell'angolo inferiore sinistro all'interno del parabrezza.

- Selezionare **Assistenza e riparazioni** →  
**Invia dati auto.**

### Informazioni sulla prenotazione e dati dell'automobile

Quando si prenota un tagliando dall'automobile si inviano le informazioni sulla prenotazione e i dati dell'automobile. I dati dell'auto-

mobile consistono di informazioni nelle seguenti aree:

- necessità di assistenza
- stato di funzionamento
- livelli dei liquidi
- Contachilometri totale
- numero di serie dell'automobile (VIN<sup>3</sup>)
- Versione software dell'automobile.

### Relative informazioni

- Volvo ID (p. 22)

<sup>1</sup> Vale solo in alcuni mercati.

<sup>2</sup> Vale per Sensus Navigation.

<sup>3</sup> Vehicle Identification Number



### Sollevamento dell'automobile

*Durante il sollevamento dell'automobile è importante sistemare il martinetto o i bracci di sollevamento negli appositi punti del sottoscocca.*



#### NOTA

Volvo raccomanda di utilizzare esclusivamente il martinetto specifico di ogni modello di automobile. Se si utilizza un martinetto diverso da quello raccomandato da Volvo, seguire le istruzioni in dotazione all'attrezzatura.



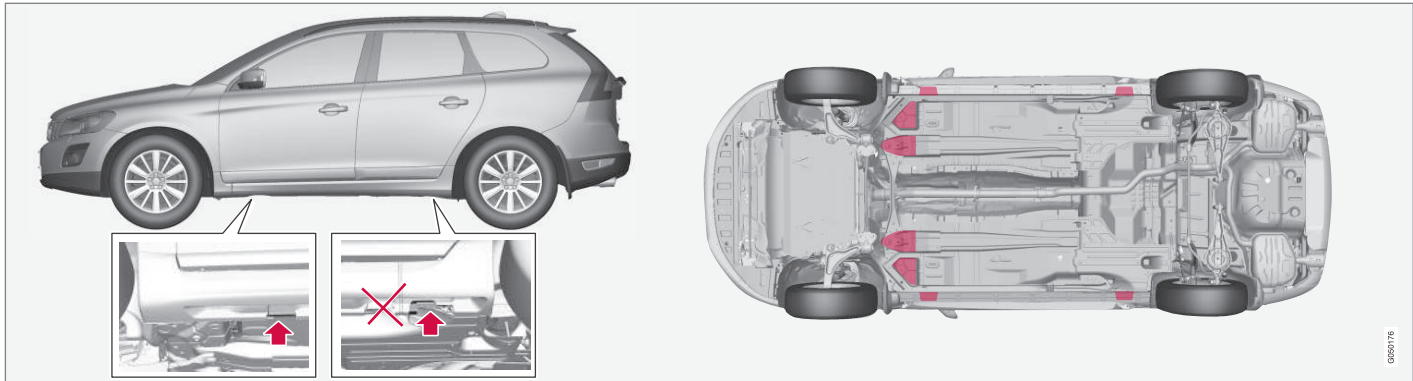

Attacchi per il martinetto dell'automobile (freccie) e punti di sollevamento (in rosso).

Per sollevare l'automobile con un martinetto da officina sul lato anteriore, sistemarlo sotto uno dei quattro punti di sollevamento nel sottoscocca. Per sollevare l'automobile con un martinetto da officina sul lato posteriore, sistemarlo sotto uno dei punti di sollevamento. Sistemare il martinetto da officina in modo che l'automobile non possa scivolare e cadere. Utilizzare sempre cavalletti o simili.

Per sollevare l'automobile con un sollevatore da officina a due colonne, sistemare i bracci di sollevamento anteriore e posteriore sotto i punti di sollevamento esterni (attacchi per il martinetto). In alternativa, sul lato anteriore si possono utilizzare i punti di sollevamento interni.

#### Relative informazioni

- Sostituzione delle ruote - smontaggio delle ruote (p. 336)



## Cofano - apertura e chiusura

Il cofano motore può essere aperto quando la maniglia presso i pedali è stata tirata indietro ed il fermo presso la griglia del radiatore è stato spostato a sinistra.



- 1 Tirare la maniglia collocata vicino ai pedali. Un simbolo informativo nel display del quadro strumenti si accende quando il cofano è aperto, vedere Quadro strumenti - significato delle spie di controllo (p. 75).

- 2 Spostare il fermo verso sinistra e aprire il cofano. (Il fermo di bloccaggio si trova tra faro e griglia del radiatore, vedere l'illustrazione.)

### **ATTENZIONE**

Controllare che il cofano motore si blocchi correttamente quando viene chiuso.

### Relative informazioni

- Vano motore - controllo (p. 358)
- Vano motore - panoramica (p. 356)

## Vano motore - panoramica

La panoramica visualizza alcuni componenti relativi all'assistenza.

### Vano motore 4 cil.

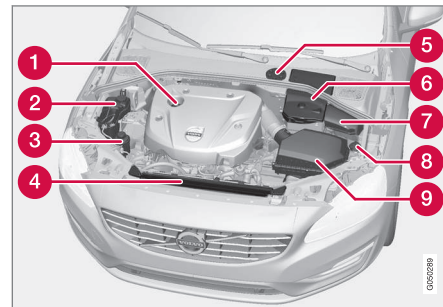

Il vano motore può differire leggermente da un tipo di motore all'altro.

- 1 Rabbocco dell'olio motore
- 2 Serbatoio di espansione dell'impianto di raffreddamento
- 3 Serbatoio dell'olio del servosterzo
- 4 Radiatore
- 5 Serbatoio dell'olio freni e frizione (sul lato conducente)
- 6 Batteria di avviamento
- 7 Basetta portarelè e portafusibili



- 8 Rabbocco del liquido lavacrystalli
- 9 Filtro dell'aria

### ATTENZIONE

L'impianto di accensione presenta tensione e potenza molto alte. La tensione dell'impianto di accensione può comportare il pericolo di morte. La chiave deve sempre trovarsi in posizione **0** quando si effettuano interventi nel vano motore, vedere Posizioni della chiave - funzioni per i diversi livelli (p. 85).

Non toccare le candele o la bobina di accensione se la chiave dell'automobile è in posizione **II** o il motore è caldo.

### Vano motore escl. 4 cil.

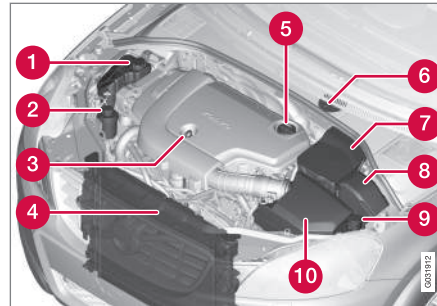

*Il vano motore può differire leggermente da un tipo di motore all'altro.*

- 1 Serbatoio di espansione dell'impianto di raffreddamento
- 2 Serbatoio dell'olio del servosterzo
- 3 Asta di livello per olio motore<sup>4</sup>
- 4 Radiatore
- 5 Rabbocco dell'olio motore
- 6 Serbatoio dell'olio freni e frizione (sul lato conducente)
- 7 Batteria di avviamento
- 8 Basetta portarelè e portafusibili
- 9 Rabbocco del liquido lavacrystalli
- 10 Filtro dell'aria

### ATTENZIONE

L'impianto di accensione presenta tensione e potenza molto alte. La tensione dell'impianto di accensione può comportare il pericolo di morte. La chiave deve sempre trovarsi in posizione **0** quando si effettuano interventi nel vano motore, vedere Posizioni della chiave - funzioni per i diversi livelli (p. 85).

Non toccare le candele o la bobina di accensione se la chiave dell'automobile è in posizione **II** o il motore è caldo.

### Relative informazioni

- Cofano - apertura e chiusura (p. 356)
- Vano motore - controllo (p. 358)

<sup>4</sup> I motori con sensore elettronico di livello dell'olio sono sprovvisti dell'asta di livello (5 cil. diesel).



## Vano motore - controllo

Alcuni oli e liquidi dovrebbero essere controllati a intervalli regolari.

### Controllo periodico

Controllare i seguenti oli e liquidi a intervalli regolari, ad es. in sede di rifornimento.

- Liquido refrigerante
- Olio motore
- Olio del servosterzo
- Liquido lavacristalli

### **ATTENZIONE**

Ricordare che la ventola del radiatore (situata nella parte anteriore del vano motore, dietro il radiatore) può avviarsi automaticamente dopo lo spegnimento del motore.

Per il lavaggio del motore, rivolgersi sempre a un riparatore. Si raccomanda un riparatore autorizzato Volvo. Se il motore è caldo sussiste il rischio di incendio.

### Relative informazioni

- Cofano - apertura e chiusura (p. 356)
- Vano motore - panoramica (p. 356)
- Liquido refrigerante - livello (p. 363)
- Olio motore - controllo e rabbocco (p. 359)
- Olio del servosterzo - livello (p. 365)
- Liquido lavacristalli - rabbocco (p. 376)

## Olio motore - generalità

Gli intervalli di assistenza raccomandati sono validi solo se si utilizza un olio motore approvato.

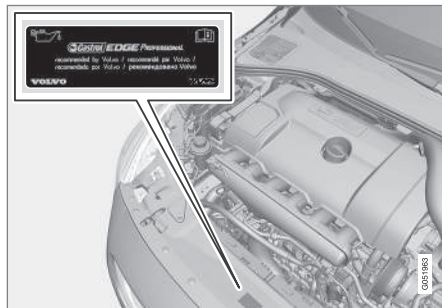

Volvo raccomanda:



In caso di guida in condizioni sfavorevoli, vedere Olio motore - condizioni di marcia sfavorevoli (p. 412).

### **IMPORTANTE**

Per soddisfare i requisiti previsti per gli intervalli di assistenza del motore, tutti i motori sono rabboccati in fabbrica con uno speciale olio motore sintetico. Questo olio accuratamente selezionato garantisce ottime caratteristiche di durata, accensione, consumo di carburante ed ecologia.

Gli intervalli di assistenza raccomandati sono validi solo se si utilizza un olio motore approvato. Utilizzare sempre un olio del tipo prescritto sia in sede di rabbocco che di sostituzione per non compromettere le caratteristiche di durata, accensione, consumo di carburante ed ecologia.

La garanzia Volvo non copre danni dovuti all'utilizzo di olio motore di tipo e viscosità diversi da quelli prescritti.

Si raccomanda di affidare il cambio olio a un riparatore autorizzato Volvo.

Volvo utilizza diversi sistemi di avvertimento in caso di livello dell'olio insufficiente/eccessivo o pressione dell'olio insufficiente. Alcune versioni di motore sono dotate di sensore di pressione dell'olio. In tal caso si utilizza il simbolo di bassa pressione dell'olio  nel quadro strumenti. Altre versioni sono dotate



di livellostato dell'olio; in questi casi il conducente è informato in caso i basso livello mediante una spia di avvertimento  della strumentazione nonché mediante testi sul display. Alcune versione sono dotate di entrambe i sistemi. Per maggiori informazioni, rivolgersi a un concessionario Volvo.

Sostituire olio motore e filtro dell'olio agli intervalli di sostituzione indicati nel Libretto di Assistenza e Garanzia.

L'utilizzo di olio di qualità superiore a quella prescritta è consentito. In caso di condizioni di guida sfavorevoli, Volvo raccomanda un olio di qualità superiore, vedere Olio motore - condizioni di marcia sfavorevoli (p. 412).

Per informazioni sulla quantità di olio da rabboccare, vedere Olio motore - tipo e quantità (p. 413).

### Relative informazioni

- Olio motore - controllo e rabbocco (p. 359)

### Olio motore - controllo e rabbocco

*In alcune versioni di motore, il livello dell'olio è rilevato con un sensore elettronico di livello dell'olio, in altre versioni è controllato con un'asta di livello.*

#### Motore con asta di livello dell'olio<sup>5</sup>

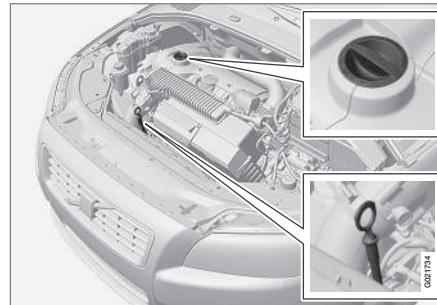

Asta di livello e tubo di rifornimento.

È importante controllare il livello dell'olio anche prima di effettuare il primo cambio d'olio in un'automobile nuova.

Volvo raccomanda di controllare il livello dell'olio ogni 2500 km. La misurazione più accurata si effettua a motore freddo prima dell'avviamento. Se viene effettuata subito dopo lo spegnimento del motore, potrebbe risultare errata. L'asta mostra un livello inferiore in

quanto l'olio non ha avuto il tempo di refluire nella relativa coppa.

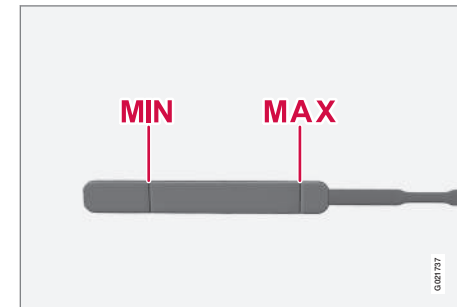

*Il livello dell'olio deve essere compreso tra i segni MIN e MAX.*

<sup>5</sup> Non vale per il 4 cil. o il 5 cil. diesel che sono dotati invece di sensore di livello olio elettronico.



## Misurazione ed eventuale rabbocco

1. Parcheggiare l'automobile in piano. È importante attendere circa 5 minuti dallo spegnimento del motore affinché l'olio possa defluire nella coppa.
2. Estrarre l'asta di livello e asciugarla.
3. Infilare nuovamente l'asta di livello.
4. Estrarla e controllare il livello.
5. Se il livello è vicino al segno **MIN**, rabboccare 0,5 litri. Se il livello è molto inferiore può essere necessaria una quantità maggiore.
6. Per ricontrollare il livello, guidare prima l'automobile per un breve tragitto. Ripetere quindi i punti 1-4.

### **ATTENZIONE**

Non superare mai il segno **MAX**. Il livello deve sempre essere compreso fra i segni **MAX** e **MIN** per evitare danni al motore.

### **ATTENZIONE**

Prestare attenzione a non rovesciare olio sul collettore di scarico caldo. Pericolo di incendio.

## Motore con sensore elettronico di livello dell'olio, 4 cil.



Tubo di rifornimento<sup>6</sup>.

In certi casi può essere necessario rabboccare l'olio nell'intervallo fra i tagliandi.

Non occorre rabboccare l'olio motore finché non viene visualizzato il relativo messaggio sul display del quadro strumento, vedere la seguente illustrazione.

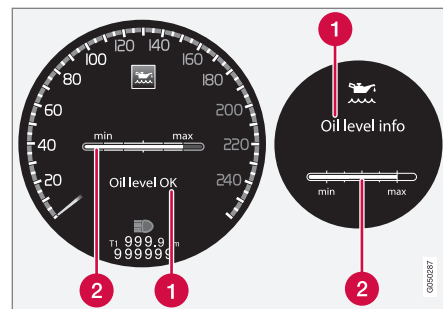

Messaggio e grafico sul display. Il display sinistro è visualizzato nel quadro strumenti digitale e quello destro nel quadro strumenti analogico.

- 1 Messaggio
- 2 Livello dell'olio motore

Il livello dell'olio si controlla con l'asta elettronica di livello dell'olio con rotella a motore spento, vedere Uso del menu - quadro strumenti (p. 118).

### **ATTENZIONE**

Se viene visualizzato il messaggio **Olio rich. assistenza**, rivolgersi a un riparatore. Si raccomanda un riparatore autorizzato Volvo. Il livello dell'olio potrebbe essere troppo alto.

<sup>6</sup> I motori con sensore elettronico di livello dell'olio sono sprovvisti dell'asta di livello.



### ! IMPORTANTE

Se appare il messaggio di basso livello dell'olio, rabboccare solo la quantità indicata, ad esempio 0,5 litri.

### i NOTA

Il sistema non rileva immediatamente le variazioni di livello in caso di rabbocco o spurgo dell'olio. L'automobile deve aver percorso circa 30 km ed essere rimasta ferma per almeno 5 minuti a motore spento e in piano affinché il livello dell'olio visualizzato sia corretto.

### ⚠ ATTENZIONE

Prestare attenzione a non rovesciare olio sul collettore di scarico caldo. Pericolo di incendio.

#### Misurazione del livello dell'olio, 4 cil.

Per controllare il livello dell'olio, procedere come segue.

1. Portare la chiave in posizione **II**, Posizioni della chiave - funzioni per i diversi livelli (p. 85).

2. Portare la rotella sulla leva sinistra del volante in posizione **Livello olio**.

> Vengono visualizzate le informazioni sul livello dell'olio motore.

Per maggiori informazioni sull'uso del menu, vedere Uso del menu - quadro strumenti (p. 118).

### i NOTA

Se non sono soddisfatte le condizioni per la misurazione del livello dell'olio (tempo dallo spegnimento del motore, inclinazione dell'automobile, temperatura esterna ecc.), viene visualizzato il messaggio **Non disponibile**. Questo **non** indica la presenza di anomalie nei sistemi dell'automobile.

#### Motore con sensore elettronico di livello dell'olio, 5 cil. diesel

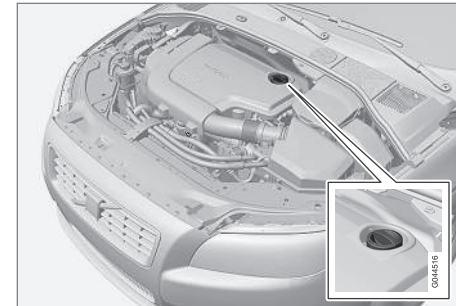

*Tubo di rifornimento<sup>7</sup>.*

Non occorre rabboccare l'olio motore finché non viene visualizzato il relativo messaggio sul display del quadro strumenti, vedere la seguente illustrazione.

<sup>7</sup> I motori con sensore elettronico di livello dell'olio sono sprovvisti dell'asta di livello.

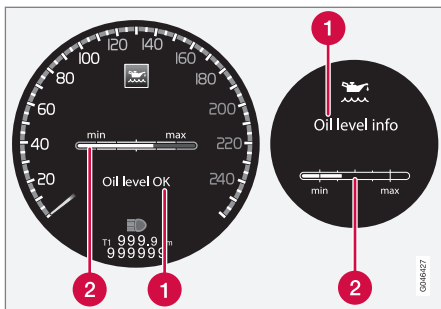

Messaggio e grafico sul display. Il display sinistro è visualizzato nel quadro strumenti digitale e quello destro nel quadro strumenti analogico.

- 1 Messaggio
- 2 Livello dell'olio motore

Il livello dell'olio si controlla con l'asta elettronica di livello dell'olio con rotella a motore spento, vedere Uso del menu - quadro strumenti (p. 118).

## ATTENZIONE

Se viene visualizzato il messaggio **Olio rich. assistenza**, rivolgersi a un riparatore. Si raccomanda un riparatore autorizzato Volvo. Il livello dell'olio potrebbe essere troppo alto.

## IMPORTANTE

Se viene visualizzato il messaggio **Basso livello olio Rabb. 0,5 litri**, rabboccare solo 0,5 litri.

## NOTA

Il sistema rileva il livello dell'olio solo durante la guida. Il sistema non rileva immediatamente le variazioni di livello in caso di rabbocco o spurgo dell'olio. L'automobile deve percorrere circa 30 km per visualizzare il livello dell'olio corretto.

## ATTENZIONE

Non rabboccare olio se viene visualizzato il livello (3) o (4), vedere figura di seguito. Il livello deve sempre essere compreso fra i segni **MAX** e **MIN** per evitare danni al motore.

## ATTENZIONE

Prestare attenzione a non rovesciare olio sul collettore di scarico caldo. Pericolo di incendio.

## Misurazione del livello dell'olio, 5 cil. diesel

Per controllare il livello dell'olio, procedere come segue.

1. Portare la chiave in posizione **II**, Posizioni della chiave - funzioni per i diversi livelli (p. 85).
2. Portare la rotella sulla leva sinistra del volante in posizione **Livello olio**.
  - > Vengono visualizzate le informazioni sul livello dell'olio motore.

Per maggiori informazioni sull'uso del menu, vedere Uso del menu - quadro strumenti (p. 118).

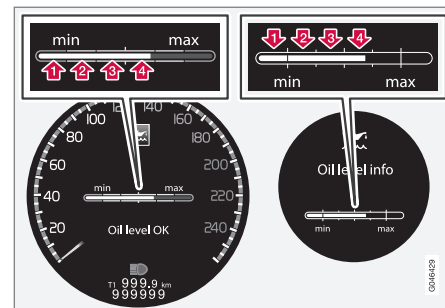

I numeri 1-4 indicano il livello di riempimento. Non rabboccare olio se è visualizzato il livello di riempimento (3) o (4). Il livello di riempimento raccomandato è il 4. Messaggio e grafico sul display. Il display sinistro è visualizzato nel quadro strumenti digitale e quello destro nel quadro strumenti analogico.





## Relative informazioni

- Olio motore - generalità (p. 358)

### Liquido refrigerante - livello

*Il liquido refrigerante raffredda il motore a scoppio alla temperatura di esercizio corretta. Il calore trasferito dal motore al liquido refrigerante può essere utilizzato per riscaldare l'abitacolo.*

#### Controllo del livello

Il livello del liquido refrigerante deve essere compreso tra i segni **MIN** e **MAX** del serbatoio di espansione. Se l'impianto di raffreddamento non è abbastanza pieno, potrebbe surriscaldarsi con il conseguente rischio di danni al motore.

#### **NOTA**

Controllare periodicamente il livello del liquido refrigerante a motore freddo.

#### Rabbocco

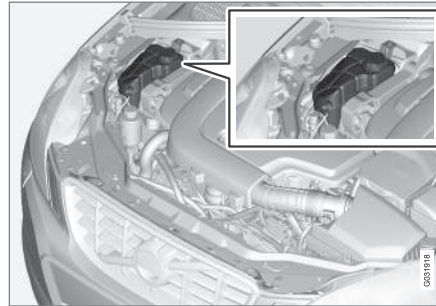

Per il rabbocco, seguire le istruzioni riportate sulla confezione. Non rabboccare mai soltanto con acqua. Il rischio di congelamento sussiste sia in caso di quantità insufficiente che eccessiva di refrigerante.

#### **ATTENZIONE**

Il refrigerante può essere molto caldo. Se si deve eseguire il rabbocco a motore caldo, svitare il tappo del serbatoio di espansione lentamente in modo da eliminare la sovrappressione.



## ! IMPORTANTE

- Un contenuto elevato di cloro, cloruri e altri sali può corrodere l'impianto di raffreddamento.
- Volvo raccomanda di utilizzare sempre un refrigerante con agente anticorrosivo.
- La miscela del refrigerante deve sempre essere costituita dal 50% di acqua e dal 50% di refrigerante.
- Miscelare il liquido refrigerante con acqua potabile di qualità approvata. In caso di dubbi sulla qualità dell'acqua, utilizzare un liquido refrigerante premiscelato raccomandato da Volvo.
- In sede di sostituzione di liquido refrigerante/componenti dell'impianto di raffreddamento, risciacquare l'impianto con acqua potabile di qualità approvata o con liquido refrigerante premiscelato.
- Il motore deve funzionare sempre con l'impianto di raffreddamento riempito correttamente. In caso contrario potrebbe surriscaldarsi, con il conseguente rischio di danni (crepe) nella testata.

Per le quantità e gli standard relativi alla qualità dell'acqua, vedere Liquido refrigerante - tipo e quantità (p. 415).

## Olio di freni e frizione - livello

*Il livello dell'olio di freni e frizione deve essere compreso tra i segni **MIN** e **MAX** del serbatoio.*

### Controllo del livello

L'olio di freni e frizione utilizza lo stesso serbatoio. Il livello deve essere compreso tra i segni **MIN** e **MAX** all'interno del serbatoio. Controllare il livello regolarmente.

Sostituire l'olio dei freni ogni due anni oppure ogni due tagliandi.

L'olio deve essere cambiato ogni anno nelle automobili utilizzate in condizioni che richiedono frenate energiche e frequenti, ad esempio nella guida in montagna o in climi tropicali con umidità elevata.

Per le quantità e il tipo di olio dei freni raccomandato, vedere Olio dei freni - tipo e quantità (p. 418).

## ! ATTENZIONE

Se l'olio dei freni è sotto il livello **MIN** nel relativo serbatoio, rabboccare olio dei freni prima di proseguire la guida. Si raccomanda di rivolgersi a un riparatore autorizzato Volvo per verificare il motivo della perdita dell'olio dei freni.

## Rabbocco

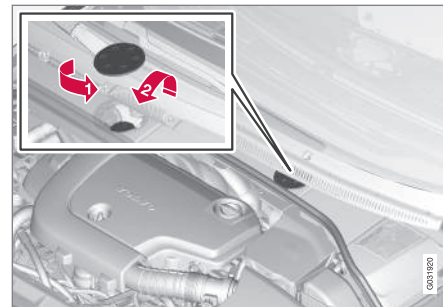

*Il serbatoio dell'olio è collocato sul lato conducente.*

Il serbatoio dell'olio è situato sotto la copertura che separa la zona fredda del vano motore. Per accedere al tappo del serbatoio occorre rimuovere prima il tappo rotondo.

- 1 Aprire il tappo collocato sulla copertura ruotandolo.
- 2 Svitare il tappo del serbatoio e rabboccare olio. Il livello deve essere compreso tra i segni **MIN** e **MAX** all'interno del serbatoio.

## ! IMPORTANTE

Ricordare di montare il tappo.



### Olio del servosterzo - livello

Il livello dell'olio del servosterzo deve essere compreso tra i segni **MIN** e **MAX** del serbatoio. Non occorre sostituire l'olio.

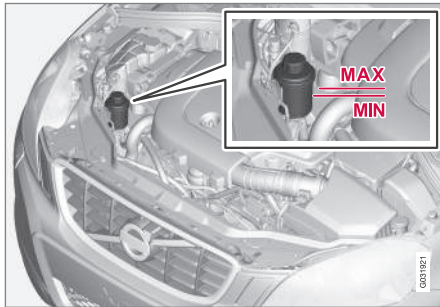

### ! IMPORTANTE

Durante il controllo, pulire l'area adiacente il serbatoio dell'olio del servosterzo. Non aprire il tappo.

Controllare il livello in occasione di ogni tagliando. Non è necessario effettuare il cambio d'olio. Il livello deve essere compreso tra i segni **MIN** e **MAX**.

Per il tipo di olio raccomandato, vedere Olio servosterzo - tipo (p. 418).

### ! ATTENZIONE

In caso di anomalie al servosterzo o se il motore è spento e occorre trainare l'automobile, lo sterzo è molto più duro del solito. Vedere indicazioni per il traino (p. 324).

### Climatizzatore - ricerca dei guasti e riparazione

Assistenza e riparazione del climatizzatore devono essere effettuate esclusivamente da un riparatore autorizzato.

#### Controllo e riparazione

Il climatizzatore contiene una sostanza tracciante fluorescente. Utilizzare una luce ultravioletta per la ricerca di eventuali perdite.

Volvo raccomanda di rivolgersi sempre a un riparatore autorizzato Volvo.

### ! ATTENZIONE

Il climatizzatore contiene refrigerante R134a in pressione. Assistenza e riparazione dell'impianto devono essere effettuate esclusivamente da un riparatore autorizzato.

#### Relative informazioni

- programma di assistenza Volvo (p. 351)



## Sostituzione delle lampadine - generalità

È possibile sostituire le lampadine a incandescenza. Per la sostituzione delle lampadine LED e Bi-Xeno, rivolgersi a un riparatore.

Tutte le lampadine a incandescenza sono elencate (p. 373). Le lampadine a incandescenza e le luci speciali, ad esempio le lampadine LED<sup>8</sup>, che devono essere sostituite esclusivamente presso un riparatore<sup>9</sup>, sono:

- Lampadine dei fari Active Xenon - ABL
- luci diurne/di posizione anteriori
- Luci in curva
- Indicatori di direzione, specchi retrovisori esterni
- Illuminazione di sicurezza, specchi retrovisori esterni
- Illuminazione interni, eccetto le luci di cortesia anteriori
- Luci di posizione posteriori
- Luci di ingombro
- Indicatori di direzione posteriori.

<sup>8</sup> LED (Light Emitting Diode)

<sup>9</sup> Si raccomanda un riparatore autorizzato Volvo.

### ATTENZIONE

La sostituzione delle lampadine dei fari Xenon deve essere effettuata da un riparatore. Si raccomanda un riparatore autorizzato Volvo. I fari Xenon richiedono particolare cautela poiché sono dotati di gruppo ad alta tensione.

### ATTENZIONE

La chiave deve trovarsi in posizione **0** durante la sostituzione delle lampadine, vedere Posizioni della chiave - funzioni per i diversi livelli (p. 85).

### IMPORTANTE

Non toccare il vetro delle lampadine a incandescenza con le dita. I grassi presenti sulle dita vengono vaporizzati dal calore delle lampadine e il riflettore si sporca e si danneggia.

### NOTA

Se il messaggio di errore permane dopo che la lampadina a incandescenza difettosa è stata sostituita, si raccomanda di rivolgersi a un riparatore autorizzato Volvo.

### NOTA

All'interno del vetro delle luci esterne come fari e luci posteriori può talvolta formarsi condensa. Il fenomeno è normale, tutte le luci esterne sono in grado di eliminare la condensa dopo essere state accese per un certo periodo.

## Relative informazioni

- Sostituzione delle lampadine - fari (p. 367)
- Sostituzione delle lampadine - posizione delle lampadine posteriori (p. 372)
- Sostituzione delle lampadine - luci dello specchietto di cortesia (p. 373)
- Sostituzione delle lampadine - illuminazione del bagagliaio (p. 372)
- Sostituzione delle lampadine - luce della targa (p. 372)



## Sostituzione delle lampadine - fari

Tutte le lampadine a incandescenza dei fari si sostituiscono dopo aver smontato ed estratto l'intero faro attraverso il vano motore.

### Rimozione dei fari

Portare la chiave in posizione **0**, vedere Posizioni della chiave - funzioni per i diversi livelli (p. 85).



- 1 Estrarre i perni di bloccaggio del faro.
- 2 Estrarre il faro in linea retta.

### ! IMPORTANTE

Tirare solo il connettore, non il cavo.

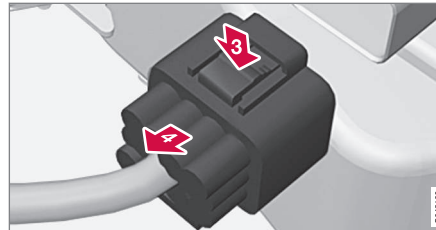

- 3 Scollegare il connettore del faro premendo il fermaglio con il pollice.
- 4 Estrarre contemporaneamente il connettore con l'altra mano.
5. Estrarre il faro e posizionarlo su una superficie morbida per evitare di graffiare il vetro.
6. Sostituire la lampadina interessata.

### Montaggio dei fari

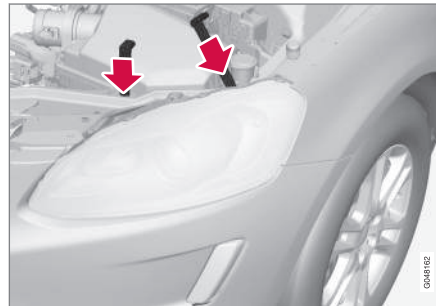

In sede di montaggio, verificare che il perno di bloccaggio lungo sia inserito correttamente in entrambi gli occhielli.

1. Collegare il connettore. Si deve sentire un "clac".
2. Rimontare il faro e i perni di bloccaggio. Controllare che siano correttamente inseriti.
3. Controllare il funzionamento dei fari.

Montare e collegare correttamente il faro prima di accendere i fari o inserire la chiave telecomando nel blocchetto di accensione.

### Relative informazioni

- Sostituzione delle lampadine - generalità (p. 366)
- Sostituzione delle lampadine - coperture di lampadine degli abbaglianti/anabbaglianti (p. 368)
- Lampadine - specifiche (p. 373)



## Sostituzione delle lampadine - coperture di lampadine degli abbaglianti/anabbaglianti

Le lampadine degli abbaglianti/anabbaglianti sono raggiunte staccando la copertura grande del proiettore.

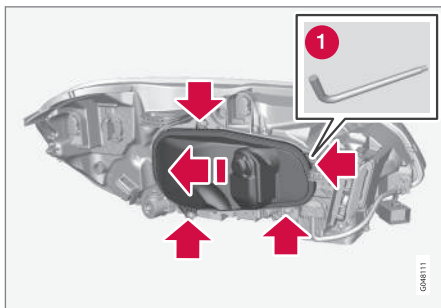

Prima di iniziare la sostituzione delle lampadine, vedere Sostituzione delle lampadine - fari (p. 367).

1. Svitare le quattro viti della copertura con un attrezzo per Torx, dimensione T20 (1). Esse non devono essere svitate completamente. (3 - 4 giri sono sufficienti.)
2. Spostare la copertura a lato.
3. Rimuovere la copertura.

Rimontare la copertura nell'ordine inverso.

## Relative informazioni

- Sostituzione delle lampadine - fari (p. 367)
- Sostituzione delle lampadine - anabbaglianti (p. 368)
- Sostituzione delle lampadine - abbaglianti (p. 369)
- Sostituzione delle lampadine - abbaglianti supplementari (p. 370)

## Sostituzione delle lampadine - anabbaglianti

La lampadina dell'anabbagliante è situata dietro la copertura grande del faro.

### NOTA

Vale per le automobili con fari alogeni.

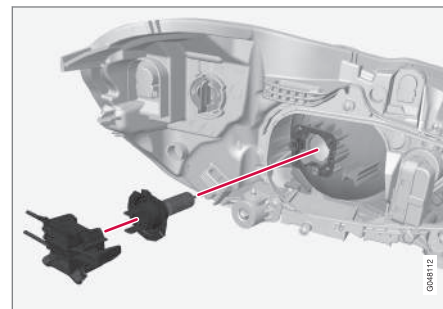

1. Staccare il faro (p. 367).
2. Rimuovere la copertura (p. 368).
3. Scollegare il connettore dalla lampadina.
4. Staccare la lampadina premendo il portalampadina verso il basso.
5. Inserire la nuova lampadina nell'attacco e fissarla a scatto. Può essere fissata solo in un modo.

Rimontare i componenti nell'ordine inverso.



### Relative informazioni

- Lampadine - specifiche (p. 373)

### Sostituzione delle lampadine - abbaglianti

*La lampadina dell'abbagliante è situata dietro la copertura grande del faro.*

#### **i** NOTA

Vale per le automobili con fari alogeni.

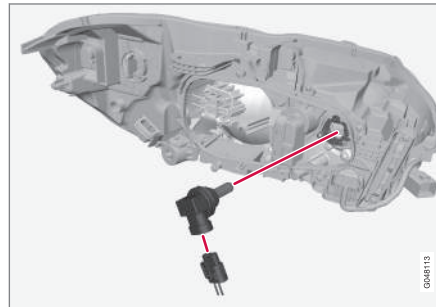

1. Staccare il faro (p. 367).
2. Rimuovere la copertura (p. 368).
3. Svitare la lampadina in senso antiorario ed estrarla in linea retta.
4. Scollegare il connettore dalla lampadina.
5. Sostituire la lampadina a incandescenza, inserirla nell'attacco e fissarla girandola in senso orario. Può essere fissata solo in un modo.

Rimontare i componenti nell'ordine inverso.



## Sostituzione delle lampadine - abbaglianti supplementari

La lampadina dell'abbagliante supplementare è situata dietro la copertura grande del faro.

### NOTA

Vale per le automobili con fari allo xeno\*.

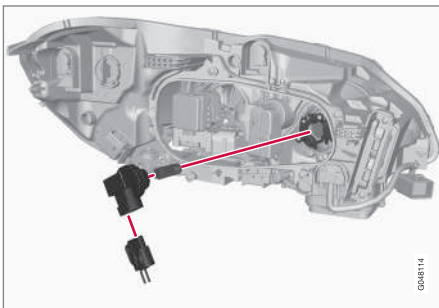

1. Staccare il faro (p. 367).
2. Rimuovere la copertura (p. 368).
3. Scollegare il connettore dalla lampadina a incandescenza.
4. Staccare il portalampada tirandolo in linea retta.
5. Sostituire la lampadina a incandescenza e inserirla nell'attacco. Può essere fissata solo in un modo.

Rimontare i componenti nell'ordine inverso.

## Relative informazioni

- Lampadine - specifiche (p. 373)

## Sostituzione delle lampadine - indicatori di direzione anteriori

Per estrarre il portalampadina dell'indicatore di direzione, ruotarlo in senso antiorario.

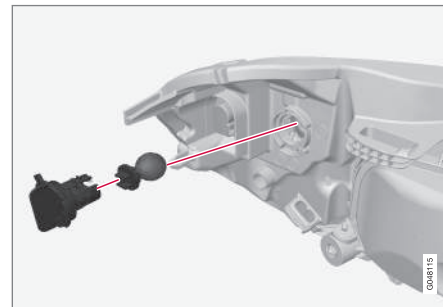

1. Staccare il faro (p. 367).
2. Svitare il portalampada in senso antiorario.
3. Tirare il portalampadina per estrarre la lampadina a incandescenza.
4. Rimuovere la lampadina a incandescenza difettosa premendola e svitandola in senso antiorario.
5. Installare una nuova lampadina a incandescenza premendola e avvitandola in senso orario.
6. Rimontare il portalampada e avvitarlo in senso orario.

Rimontare i componenti nell'ordine inverso.





### Relative informazioni

- Lampadine - specifiche (p. 373)

### Sostituzione delle lampadine - luci posteriori

Si accede alla lampadina del retronebbia da dietro il paraurti.

Le lampadine delle luci di arresto e retromarcia si sostituiscono dall'interno del bagagliaio.

#### Retronebbia

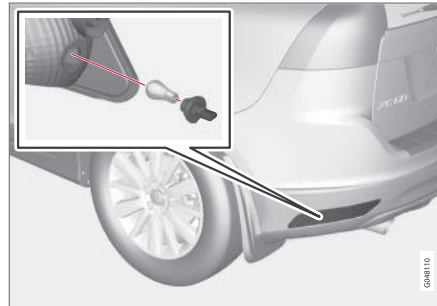

Si accede alla lampadina del retronebbia da dietro il paraurti.

1. Svitare il faro in senso antiorario.
2. Rimuovere la lampadina a incandescenza difettosa premendola e svitandola in senso antiorario.
3. Installare una nuova lampadina a incandescenza premendola e avvitandola in senso orario.
4. Rimontare il faro e avvitarlo in senso orario.

#### Luci di arresto e retromarcia

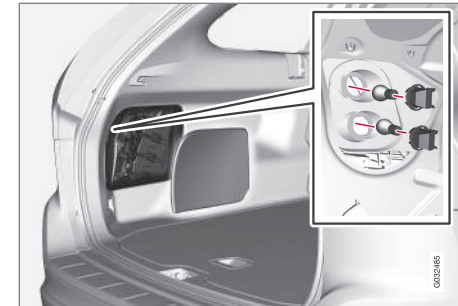

Le lampadine delle luci di arresto e retromarcia si sostituiscono dall'interno del bagagliaio.

1. Aprire il pannello.
2. Svitare il faro in senso antiorario.
3. Rimuovere la lampadina a incandescenza difettosa premendola e svitandola in senso antiorario.
4. Installare una nuova lampadina a incandescenza premendola e avvitandola in senso orario.
5. Rimontare il faro e avvitarlo in senso orario.

#### Relative informazioni

- Sostituzione delle lampadine - posizione delle lampadine posteriori (p. 372)
- Lampadine - specifiche (p. 373)



## Sostituzione delle lampadine - posizione delle lampadine posteriori

La panoramica visualizza la posizione delle lampadine posteriori.

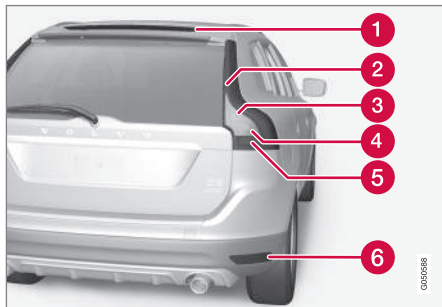

- 1 Luci di arresto (LED)
- 2 Luci di posizione (LED)/Luci di ingombro laterale (LED)
- 3 Indicatore di direzione
- 4 Luce di retromarcia (p. 371)
- 5 Luci di arresto (p. 371)
- 6 Fendinebbia (p. 371)

### Relative informazioni

- Sostituzione delle lampadine - generalità (p. 366)
- Lampadine - specifiche (p. 373)

## Sostituzione delle lampadine - luce della targa

La luce della targa è situata sotto la maniglia del portellone.

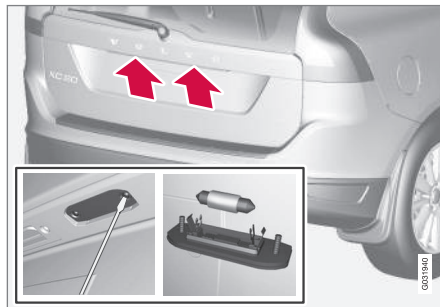

1. Svitare le viti con un cacciavite.
2. Staccare delicatamente l'intero faro ed estrarlo.
3. Montare una nuova lampadina.
4. Rimontare e avvitare l'intero faro.

### Relative informazioni

- Lampadine - specifiche (p. 373)

## Sostituzione delle lampadine - illuminazione del bagagliaio

L'illuminazione del bagagliaio si trova nel portellone.

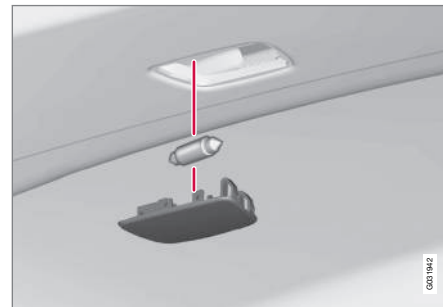

1. Inserire un cacciavite e fare leva leggermente per staccare l'alloggiamento lampadina.
2. Montare una nuova lampadina.
3. Controllare che la lampadina si accenda e rimontare l'alloggiamento lampadina.

### Relative informazioni

- Lampadine - specifiche (p. 373)



## Sostituzione delle lampadine - luci dello specchietto di cortesia

Le luci dello specchietto di cortesia sono situate dietro le relative lenti.

### Rimozione della lente della lampadina

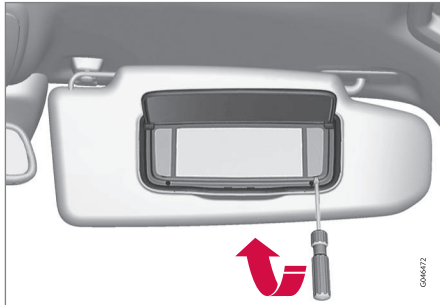

1. Inserire un cacciavite sotto la lente della lampadina e sollevare con cautela i fermi sul bordo.
2. Staccare la lente della lampadina.
3. Sfilare la lampadina in linea retta con una pinza a becchi e sostituirla. Attenzione - non stringere eccessivamente con la pinza. Il vetro della lampadina potrebbe rompersi.

### Montaggio della lente della lampadina

1. Rimontare la lente della lampadina.
2. Fissarla a pressione.

### Relative informazioni

- Lampadine - specifiche (p. 373)

### Lampadine - specifiche

Le specifiche riguardano le lampadine a incandescenza. Per la sostituzione delle lampadine LED e Bi-Xeno, rivolgersi a un riparatore.

Illuminazione	W <sup>A</sup>	Tipo
Anabbaglianti alogeni	55	H7 LL
Abbaglianti alogeni	65	H9
Abbaglianti supplementari, ABL	65	H9
Indicatori di direzione anteriori	24	PY24W
Luci di cortesia anteriori	3	Attacco T10 W2,1x9,5d
Luce cassetto portaoggetti	5	Attacco SV8.5 Lunghezza 43 mm
Luce dello specchietto di cortesia	2	Attacco T5 W2x4,6d
Illuminazione bagagliaio	10	Attacco SV8.5 Lunghezza 43 mm
Luce della targa	5	C5W LL



Illuminazione	W <sup>A</sup>	Tipo
Luci di arresto	21	P21W LL
Luce di retromarcia	21	P21W LL
Retronebbia	21	H21W LL

A Watt

## Relative informazioni

- Sostituzione delle lampadine - generalità (p. 366)

## Spazzole dei tergicristalli

*Le spazzole tergicristallo rimuovono l'acqua da parabrezza e lunotto. Insieme al liquido lavacrystalli, puliscono i cristalli e assicurano una buona visibilità durante la guida.*

*Per sostituire le spazzole tergicristallo del parabrezza, portarle in posizione di assistenza.*

### Posizione di assistenza



*Spazzole tergicristallo in posizione di assistenza.*

Per consentire la sostituzione, il lavaggio o il sollevamento (ad esempio quando si rimuove il ghiaccio dal parabrezza), le spazzole tergicristallo devono trovarsi in posizione di assistenza.



## IMPORTANTE

Prima di riportare i tergicristalli in posizione di assistenza accertarsi che le spazzole non siano bloccate dal ghiaccio.

1. Inserire la chiave telecomando nel blocchetto di accensione<sup>10</sup> e premere brevemente il pulsante **START/STOP ENGINE** per attivare la posizione della chiave **I**. Per maggiori informazioni sulle posizioni della chiave, vedere Posizioni della chiave - funzioni per i diversi livelli (p. 85).
2. Premere brevemente il pulsante **START/STOP ENGINE** per ripristinare la posizione della chiave **0**.
3. Entro 3 secondi, portare la leva destra del volante verso l'alto e tenerla in questa posizione per circa 1 secondo.
  - > I tergicristalli si attivano e si fermano in posizione verticale.

I tergicristalli tornano nella posizione originale premendo brevemente il pulsante **START/STOP ENGINE** per attivare la posizione della chiave **I** (oppure quando si avvia l'automobile).

<sup>10</sup> Operazione non necessaria sulle automobili con sistema di avviamento e bloccaggio senza chiave.



## ! IMPORTANTE

Se i bracci dei tergicristalli in posizione di assistenza sono stati sollevati dal parabrezza, devono essere riportati a contatto con esso prima che siano attivati. In questo modo si prevengono graffi alla vernice del cofano.

### Sostituzione delle spazzole dei tergicristalli

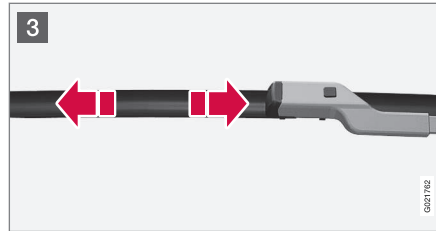
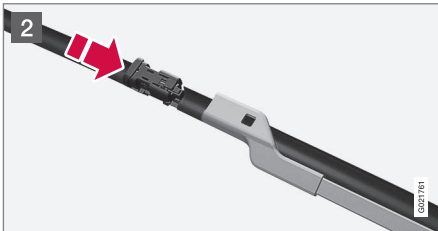
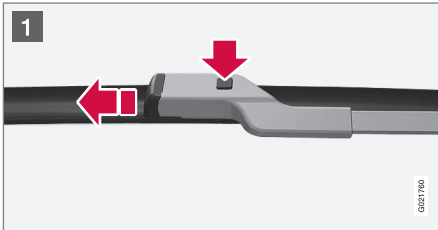

- 1 Sollevare il braccio dei tergicristalli quando si trova in posizione di assistenza. Premere il pulsante sull'attacco dei tergicristalli ed estrarre tirando in direzione parallela al braccio dei tergicristalli.
- 2 Inserire la nuova spazzola dei tergicristalli premendo finché non si sente un "clic".
- 3 Controllare che la spazzola sia fissata correttamente.
4. Riportare il braccio dei tergicristalli a contatto con il parabrezza.

I tergicristalli tornano dalla posizione di assistenza nella posizione originaria premendo brevemente il pulsante **START/STOP ENGINE** per attivare la posizione della chiave I (oppure quando si avvia l'automobile).

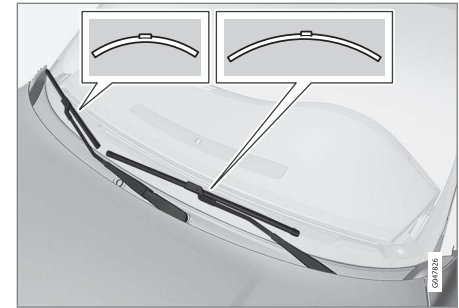

### i NOTA

Le spazzole dei tergicristalli sono di lunghezza diversa. La spazzola sul lato conducente è più lunga di quella sul lato passeggero.

### Sostituzione della spazzola del tergilunotto

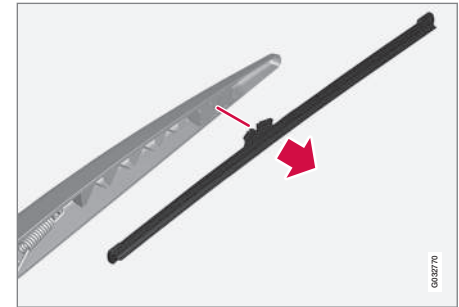



1. Sollevare il braccio del tergilunotto.
2. Afferrare la parte interna della spazzola (presso la freccia).
3. Girare in senso antiorario per utilizzare il fincorsa della spazzola sul braccio del tergicristallo come leva e staccare più facilmente la spazzola.
4. Inserire a pressione la nuova spazzola. Controllare che sia fissata correttamente.
5. Abbassare il braccio del tergilunotto.

## Pulizia

Per la pulizia di spazzole tergicristallo e parabrezza, vedere Autolavaggio (p. 397).

### ! IMPORTANTE

Controllare regolarmente le spazzole. La mancata manutenzione riduce la durata delle spazzole.

## Relative informazioni

- Liquido lavacrystalli - rabbocco (p. 376)

## Liquido lavacrystalli - rabbocco

*Il liquido lavacrystalli si utilizza per pulire fari e cristalli. A temperature inferiori al punto di congelamento, deve essere usato liquido lavavetri con protezione antigelo.*

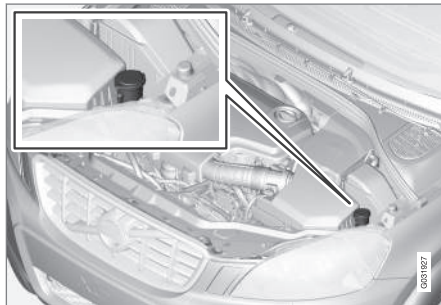

Il riempimento del liquido lavavetri avviene mediante l'apertura del tappo blu.

I lavacrystalli e i lavafari utilizzano lo stesso serbatoio.

### i NOTA

Quando rimane circa 1 litro di liquido lavacrystalli nel serbatoio, il quadro strumenti visualizza il messaggio e il simbolo  che invitano a rabboccare il liquido.

**Tipo prescritto:** Liquido lavacrystalli raccomandato da Volvo - con antigelo per climi

freddi e temperature inferiori al punto di congelamento.

### ! IMPORTANTE

Utilizzare il liquido lavacrystalli originale Volvo, o un prodotto equivalente con pH raccomandato compreso fra 6 e 8, nella soluzione d'uso (ad esempio 1:1 con acqua neutra).

### ! IMPORTANTE

Utilizzare liquido lavacrystalli con antigelo quando la temperatura è inferiore al punto di congelamento in modo che il liquido non geli nella pompa, nel serbatoio e nei flessibili.

## Volume:

- Automobili **con** pulizia dei proiettori: 6,5 litri.
- Automobili **senza** pulizia dei proiettori: 4,5 litri.

## Relative informazioni

- Spazzole dei tergicristalli (p. 374)
- Tergicristalli e lavacrystalli (p. 106)



### Batteria di avviamento - generalità

La batteria di avviamento è usata per azionare il motorino di avviamento e per alimentare altre utenze elettriche dell'auto.

La batteria di avviamento è di tipo tradizionale a 12 V.

La durata e le prestazioni della batteria sono influenzate da numero di avviamenti, scaricamenti, stile di guida, condizioni di guida e climatiche ecc.

- Non scollegare mai la batteria a motore acceso.
- Controllare che i cavi della batteria siano collegati e serrati correttamente.

	Motore	
	A benzina	Diesel
Tensione (V)	12	12
Capacità di avviamento a freddo <sup>A</sup> - CCA <sup>B</sup> (A)	520-800	700-800

<sup>A</sup> A norma SAE o EN.

<sup>B</sup> Cold Cranking Amperes.

### ! IMPORTANTE

In sede di sostituzione della batteria di avviamento nelle automobili con funzione Start/Stop, si deve montare una batteria del tipo corretto: EFB<sup>11</sup> nelle automobili con cambio manuale e AGM<sup>12</sup> in quelle con cambio automatico.

### ! IMPORTANTE

In caso di sostituzione della batteria, utilizzare sempre una batteria con capacità pari a quella della batteria originale e dello stesso tipo (vedere l'etichetta sulla batteria).

### i NOTA

- Le dimensioni della batteria di avviamento devono corrispondere a quelle della batteria originale.
- L'altezza della batteria di avviamento varia a seconda delle dimensioni.

### ⚠ ATTENZIONE

- La batteria di avviamento può sviluppare un gas altamente esplosivo. Una scintilla, che potrebbe essere generata collegando un cavo di avviamento in modo errato, è sufficiente a far esplodere la batteria.
- La batteria contiene acido solforico, che in ragione dell'alto potere corrosivo può causare gravi lesioni.
- Se l'acido solforico viene a contatto con occhi, pelle o indumenti, risciacquare abbondantemente con acqua. Se spruzzi di acido raggiungono gli occhi, rivolgersi immediatamente a un medico.

### ! IMPORTANTE

Per caricare la batteria di avviamento o la batteria ausiliaria (p. 380), utilizzare esclusivamente un caricabatterie moderno a tensione di ricarica controllata. Non utilizzare la funzione di ricarica rapida in quanto potrebbe danneggiare la batteria.

<sup>11</sup> Enhanced Flooded Battery.

<sup>12</sup> Absorbed Glass Mat.



## **!** IMPORTANTE

Se non si procede come segue, la funzione di risparmio energetico dell'Infotainment potrebbe disattivarsi temporaneamente e/o il messaggio sul display informativo del quadro strumenti relativo al livello di ricarica della batteria di avviamento potrebbe non essere aggiornato dopo il collegamento della batteria esterna o del caricabatterie:

- Non utilizzare **mai** il terminale negativo della batteria di avviamento dell'automobile per il collegamento di una batteria esterna o un caricabatterie: l'unico punto di massa consentito è il **telaio dell'automobile**.

Per le posizioni e le modalità di collegamento dei terminali dei cavi, vedere Avviamento ausiliario con batteria (p. 280).

## **i** NOTA

Se la batteria si scarica più volte, la sua durata diminuisce.

La durata della batteria è influenzata da diversi fattori, fra cui le condizioni di guida e climatiche. Poiché la sua capacità di accensione diminuisce gradualmente nel tempo, la batteria deve essere ricaricata se l'automobile rimane inutilizzata a lungo o viene utilizzata solo per tragitti brevi. Il freddo intenso limita ulteriormente la capacità di accensione della batteria.

Per mantenere la batteria in buone condizioni, si raccomanda di utilizzare l'automobile per almeno 15 minuti alla settimana o collegare la batteria a un caricabatterie con ricarica di mantenimento automatica.

Mantenendo la batteria completamente carica se ne garantisce la massima durata.

## Relative informazioni

- Batteria - spie (p. 378)
- Batteria di avviamento - sostituzione (p. 379)

## Batteria - spie

Sulle batterie sono presenti simboli informativi e di allarme.

### Simboli sulle batterie

	Usare occhiali protettivi.
	Ulteriori informazioni si trovano nel Libretto Uso e manutenzione.
	Conservare la batteria fuori dalla portata dei bambini.
	La batteria contiene acido corrosivo.





	<p>Evitare scintille e fiamme libere.</p>
	<p>Pericolo di esplosione.</p>
	<p>Consegnare a un centro di raccolta autorizzato.</p>

**i NOTA**  
 Le batterie di avviamento o di supporto esauste devono essere smaltite nel rispetto dell'ambiente in quanto contengono piombo.

### Relative informazioni

- Batteria di avviamento - generalità (p. 377)
- Batteria - Start/Stop (p. 380)

### Batteria di avviamento - sostituzione

La batteria di avviamento dell'automobile può essere sostituita senza rivolgersi a un riparatore.

#### Smontaggio

**Operazioni preliminari:** Estrarre la chiave telecomando dal blocchetto di accensione e attendere almeno 5 minuti prima di toccare i collegamenti elettrici per consentire all'impianto elettrico dell'automobile di memorizzare le informazioni necessarie alle centraline.

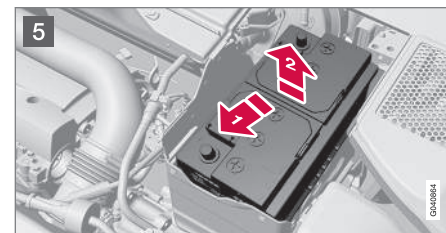
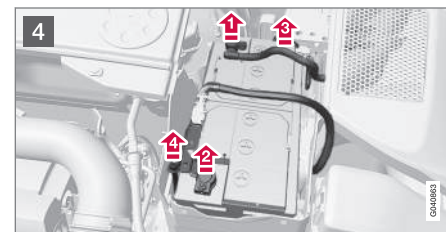
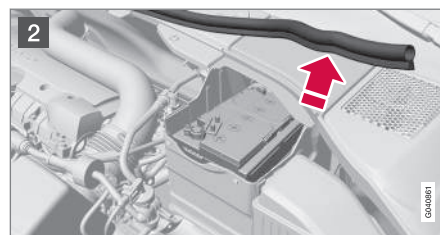
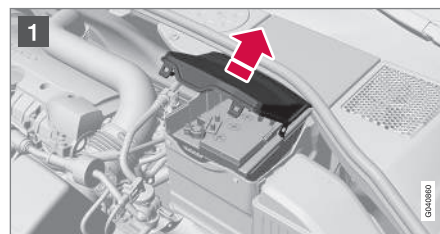

- 1 Aprire i fermagli sulla copertura anteriore e rimuoverla.
- 2 Staccare il profilo in gomma per sbloccare la copertura posteriore.



- 3 Rimuovere la copertura posteriore svitandola di un quarto di giro e sollevandola.

## **ATTENZIONE**

Collegare e scollegare i cavi positivo e negativo nella sequenza corretta.

4

- 1 Scollegare il cavo negativo nero.
- 2 Collegare il cavo positivo rosso.
- 3 Staccare il flessibile di sfiato dalla batteria.
- 4 Svitare la vite che fissa il morsetto della batteria.

5

- 1 Spostare la batteria a lato.
- 2 Sollevarla.

## Montaggio

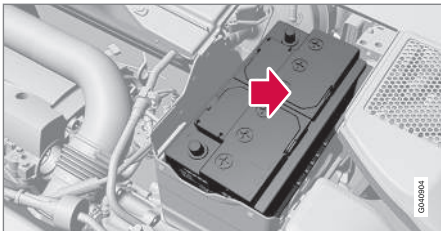

1. Sistemare la batteria nella relativa scatola.
2. Inserire la batteria e sistemarla lateralmente finché non tocca il bordo posteriore della scatola.
3. Serrare il morsetto che fissa la batteria.
4. Collegare il flessibile di sfiato.
  - > Controllare che sia collegato correttamente sia alla batteria che all'uscita nella carrozzeria.
5. Collegare il cavo positivo rosso.
6. Collegare il cavo negativo nero.
7. Fissare a pressione la copertura posteriore. (Vedere la sezione "Smontaggio" sopra.)
8. Montare il profilo in gomma. (Vedere "Smontaggio".)
9. Sistemare la copertura anteriore e fissarla con i fermagli. (Vedere "Smontaggio".)

Per maggiori informazioni sulla batteria di avviamento dell'automobile, vedere Batteria di avviamento - generalità (p. 377) e Avviamento ausiliario con batteria (p. 280).

## Batteria - Start/Stop

Oltre alla batteria di avviamento, le automobili con funzione Start/Stop presentano una batteria ausiliaria.

L'automobile con funzione Start/Stop è dotata di due batterie da 12 V: una batteria di avviamento più potente e una batteria ausiliaria che agevola la sequenza di accensione della funzione Start/Stop.

Per maggiori informazioni sulla funzione Start/Stop, vedere Start/Stop\* (p. 289).

Per maggiori informazioni sulla batteria di avviamento dell'automobile, vedere Avviamento ausiliario con batteria (p. 280).

La seguente tabella riporta le specifiche delle batterie di avviamento e ausiliaria nelle automobili con funzione Start/Stop.



	Batteria	
	Avvia-mento, 12 V	Ausiliaria, 12 V
Capa-cità di avvia-mento a freddo <sup>A</sup> - CCA <sup>B</sup> (A)	720 <sup>C</sup> 760 <sup>D</sup>	Automobile con guida a sinistra: 120 <sup>E</sup> 170 <sup>F</sup> Automobile con guida a destra: 120
Dimen-sioni , LxPxA (mm)	278x175x190	Automobile con guida a sinistra: 150x90x106 <sup>E</sup> 150x90x130 <sup>F</sup> Automobile con guida a destra: 150x90x106

	Batteria	
	Avvia-mento, 12 V	Ausiliaria, 12 V
Capa-cità (Ah)	70	Automobile con guida a sinistra: 8 <sup>E</sup> 10 <sup>F</sup> Automobile con guida a destra: 8

- A A norma EN.
- B Cold Cranking Amperes.
- C Cambio manuale.
- D Cambio automatico.
- E Cambio manuale in combinazione con la funzione Start/ Stop che comanda lo spegnimento automatico solamente con l'automobile perfettamente ferma.
- F Altri.

**! IMPORTANTE**

In sede di sostituzione della batteria di avviamento nelle automobili con funzione Start/Stop, si deve montare una batteria del tipo corretto: EFB<sup>13</sup> nelle automobili con cambio manuale e AGM<sup>14</sup> in quelle con cambio automatico.

In sede di sostituzione della batteria ausiliaria, si deve montare una batteria di tipo AGM.

**i NOTA**

- Maggiore è il consumo energetico dell'automobile, più l'alternatore rimane in funzione e le batterie devono essere ricaricate, con un maggiore consumo di carburante.
- Quando la capacità della batteria di avviamento è inferiore al livello minimo consentito, la funzione Start/Stop si disattiva.

La riduzione temporanea della funzione Start/Stop a causa di un consumo energetico elevato comporta:

<sup>13</sup> Enhanced Flooded Battery.  
<sup>14</sup> Absorbed Glass Mat.





- Accensione automatica del motore<sup>15</sup> senza che il conducente prema il pedale della frizione (cambio manuale).
- Accensione automatica del motore senza che il conducente rilasci il pedale del freno (cambio automatico).

## Posizione delle batterie

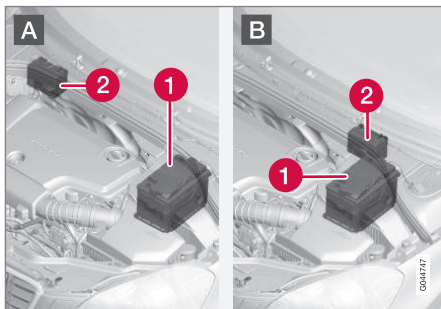

A: automobile con guida a sinistra. B: automobile con guida a destra.

- 1 Batteria di avviamento<sup>16</sup>
- 2 Batteria ausiliaria

In genere, la batteria ausiliaria richiede la stessa assistenza della batteria di avviamento. Per qualsiasi domanda o problema, rivolgersi a un riparatore. Si raccomanda un riparatore autorizzato Volvo.



## IMPORTANTE

Per garantire il funzionamento continuo della funzione Start/Stop dopo il collegamento di una batteria esterna o di un caricabatterie, procedere come segue:

- Non utilizzare **mai** il terminale negativo della batteria di avviamento dell'automobile per il collegamento di una batteria esterna o un caricabatterie: l'unico punto di massa consentito è il **telaio dell'automobile**.

Per le posizioni e le modalità di collegamento dei terminali dei cavi, vedere Avviamento ausiliario con batteria (p. 280).



## NOTA

Se la batteria di avviamento è talmente scarica da impedire l'accensione di tutte le luci dell'automobile e delle normali utenze elettriche ed è necessario accendere il motore con una batteria esterna o un caricabatterie, la funzione Start/Stop si attiva comunque. Il motore può spegnersi automaticamente ma, in tal caso, la batteria di avviamento potrebbe non disporre di una capacità sufficiente per consentire l'accensione automatica del motore con la funzione Start/Stop.

Per garantire l'accensione automatica dopo uno spegnimento automatico occorre ricaricare prima la batteria. A una temperatura esterna di +15°C, la batteria deve essere ricaricata per almeno 1 ora. A temperature esterne inferiori si raccomanda una ricarica di 3-4 ore. Si raccomanda di ricaricare la batteria con un caricabatterie esterno.

Se non è possibile, si raccomanda di disattivare temporaneamente la funzione Start/Stop finché la batteria di avviamento non è sufficientemente carica.

Per maggiori informazioni sulla ricarica della batteria di avviamento, vedere Batteria di avviamento - generalità (p. 377).

## Relative informazioni

- Batteria - spie (p. 378)

<sup>15</sup> L'accensione automatica avviene solamente con la leva selettoria in folle.

<sup>16</sup> Vedere Batteria di avviamento - generalità (p. 377) per una descrizione approfondita della batteria di avviamento.



## Impianto elettrico

L'impianto elettrico è unipolare e utilizza telaio e corpo motore come conduttori.

L'automobile presenta un alternatore dotato di regolatore di tensione.

La dimensione, il tipo e le prestazioni della batteria di avviamento dipendono dall'equipaggiamento e dalle funzioni di cui è dotata l'auto.

### ! IMPORTANTE

In caso di sostituzione della batteria, utilizzare sempre una batteria con capacità pari a quella della batteria originale e dello stesso tipo (vedere l'etichetta sulla batteria).

## Relative informazioni

- Batteria di avviamento - sostituzione (p. 379)
- Batteria di avviamento - generalità (p. 377)

## Fusibili - generalità

Per impedire che l'impianto elettrico dell'automobile venga danneggiato da cortocircuiti o sovraccarichi, tutte le funzioni elettriche e i componenti sono protetti da fusibili.

Se un componente elettrico o una funzione non si attiva, è possibile che il fusibile del componente sia stato esposto a sovraccarico e sia bruciato. Se lo stesso fusibile brucia ripetutamente, il difetto risiede nel componente. In tal caso, si raccomanda di rivolgersi a un riparatore autorizzato Volvo per un controllo.

## Sostituzione

1. Consultare lo schema dei fusibili per localizzare il fusibile.
2. Estrarre il fusibile e osservarlo di lato per vedere se il filo curvo è bruciato.
3. In tal caso sostituirlo con un fusibile nuovo dello stesso colore e amperaggio.

### ! ATTENZIONE

Non utilizzare mai un corpo estraneo o un fusibile di amperaggio maggiore rispetto alle specifiche in sede di sostituzione di un fusibile. Sussiste il rischio di gravi danni all'impianto elettrico e il pericolo di incendio.

## Posizione delle basette

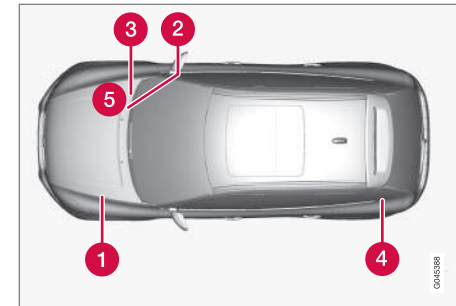

Posizione delle basette nelle automobili con guida a sinistra. Nelle automobili con guida a destra, le basette sotto il cassetto portaoggetti sono invertite.

- 1 Vano motore
- 2 Sotto il cassetto portaoggetti
- 3 Sotto il cassetto portaoggetti
- 4 Bagagliaio
- 5 Zona fredda del vano motore (solo Start/Stop)

## Relative informazioni

- Fusibili - nel vano motore (p. 385)
- Fusibili - sotto il cassetto portaoggetti (p. 389)
- Fusibili - nella centralina sotto il cassetto portaoggetti (p. 391)



## 10 Manutenzione e assistenza



- Fusibili - bagagliaio (p. 393)
- Fusibili - nella zona fredda del vano motore (p. 395)



## Fusibili - nel vano motore

*I fusibili nel vano motore proteggono tra l'altro i sistemi di motore e freni.*

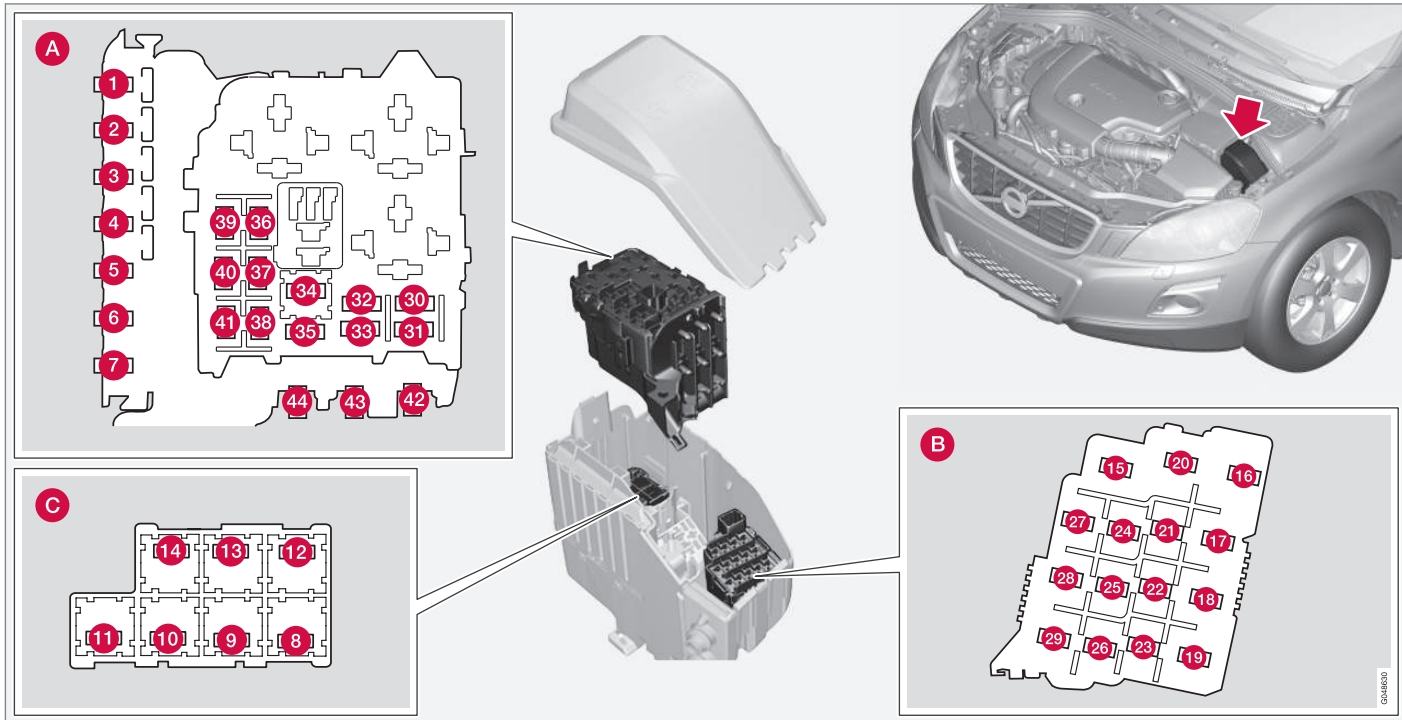



# 10 Manutenzione e assistenza



## Generalità sui fusibili nel vano motore

All'interno della copertura è collocata una pinza che semplifica la rimozione e l'installazione dei fusibili.

## Posizioni (vedere tabella precedente)

- A** Vano motore superiore
- B** Vano motore anteriore
- C** Vano motore inferiore

Tutti questi fusibili sono collocati nella scatola nel vano motore. I fusibili in (C) sono collocati sotto (A).

All'interno della copertura è collocata un'etichetta che illustra la posizione dei fusibili.

- I fusibili 1-7 e 42-44 sono di tipo "Midi Fuse" e devono essere sostituiti esclusivamente da un riparatore<sup>17</sup>.
- I fusibili 8-15 e 34 sono di tipo "JCASE" e dovrebbero essere sostituiti da un riparatore<sup>17</sup>.
- I fusibili 16-33 e 35-41 sono di tipo "Mini Fuse".

	Funzione	[A] <sup>A</sup>
1	Fusibile principale per la centralina elettronica centrale (CEM) sotto il cassetto portaoggetti <sup>B</sup>	50
2	Fusibile principale per la centralina elettronica centrale (CEM) sotto il cassetto portaoggetti	50
3	Fusibile principale per la bassetta nel bagagliaio <sup>B</sup>	60
4	Fusibile principale per la bassetta portarelè/portafusibili sotto il cassetto portaoggetti	60
5	Fusibile principale per la bassetta portarelè/portafusibili sotto il cassetto portaoggetti <sup>B</sup>	60
6	-	-
7	Riscaldatore supplementare elettrico <sup>*B</sup>	100
8	Parabrezza termico <sup>*B</sup> , lato sinistro	40
9	Tergicristalli	30

	Funzione	[A] <sup>A</sup>
10	Riscaldatore di parcheggio*	25
11	Ventola dell'abitacolo <sup>C</sup>	40
12	Parabrezza termico <sup>*B</sup> , lato destro	40
13	Pompa ABS	40
14	Valvole ABS	20
15	Lavafari*	20
16	Comando incidenza fari*, fari Bi-Xeno attivi - ABL*	10
17	Fusibile principale per la centralina elettronica centrale (CEM) sotto il cassetto portaoggetti	20
18	ABS	5
19	Sensibilità dello sterzo regolabile*	5
20	Centralina motore, centralina cambio automatico, airbag	10
21	Ugelli lavacrystalli elettroriscaldati*	10

<sup>17</sup> Si raccomanda un riparatore autorizzato Volvo.





	Funzione	[A] <sup>A</sup>
22	-	-
23	Comando luci	5
24	-	-
25	-	-
26	-	-
27	Relè lavacrystalli	5
28	Luci supplementari*	20
29	Avvisatore acustico	15
30	Bobina relè principale sistema di comando del motore (4 cil.), centralina motore (4 cil.)	5
	Bobina relè principale sistema di comando del motore (5-6 cil.), centralina motore (5-6 cil.)	10
31	Centralina trasmissione	15
32	Frizione magnetica A/C (5-6 cil. benzina); Pompa di supporto liquido di raffreddamento (4 cil. diesel)	15

	Funzione	[A] <sup>A</sup>
33	Bobina relè nel relè per la frizione magnetica A/C (5-6 cil. benzina); Bobine relè nella centralina elettrica nella zona fredda del vano motore (Start/Stop)	5
34	Relè di avviamento (5-6 cil. benzina) <sup>C</sup>	30
35	Centralina candele (5 cil. diesel)	10
	Centralina motore (4 cil.), bobine di accensione (5-6 cil. benzina), condensatore (6 cil.)	20
36	Centralina motore (5-6 cil. benzina)	10
	Centralina motore (5 cil. diesel)	15
	Centralina motore (4 cil.)	20

	Funzione	[A] <sup>A</sup>
37	Debimetro (4 cil.); Termostato (4 cil. benzina); Valvola EVAP (4 cil. benzina); Pompa di raffreddamento per EGR (4 cil. diesel)	10
	Debimetro (5 cil. diesel, 6 cil.), valvole di regolazione (5 cil. diesel), iniettori (5-6 cil. benzina), centralina motore (5-6 cil. benzina)	15
38	Frizione magnetica A/C (5-6 cil.); Valvole (5-6 cil.); Centralina motore (6 cil.); Debimetro (5 cil. benzina); Sensore livello olio	10
	Valvole (4 cil.), pompa dell'olio (4 cil. benzina), sonda Lambda centrale (4 cil. benzina), sonda Lambda posteriore (4 cil. diesel)	15
39	Sonda Lambda anteriore (4 cil.), sonda Lambda posteriore (4 cil. benzina)	15
	Valvola EVAP (5-6 cil. benzina); Sonde Lambda (5-6 cil.); centralina saracinesca radiatore (5 cil. diesel)	





# 10 Manutenzione e assistenza



	Funzione	[A] <sup>A</sup>
40	Pompa del liquido refrigerante (5 cil. benzina), riscaldatore ventilazione motore (5 cil. benzina), pompa dell'olio cambio automatico (5 cil. benzina Start/Stop)	10
	Bobine di accensione (4 cil. benzina)	15
	Riscaldatore filtro diesel (diesel)	20
41	Centralina saracinesca radiatore (5 cil. benzina)	5
	Frizione magnetica A/C (4 cil.), centralina candele (4 cil. diesel), pompa dell'olio (4 cil. diesel)	7,5
	Riscaldatore ventilazione motore (5 cil. diesel), pompa dell'olio cambio automatico (5 cil. diesel Start/Stop)	10
42	Pompa liquido raffreddamento (4 cil. benzina)	50
	Candeletta (diesel)	70

	Funzione	[A] <sup>A</sup>
43	Ventola di raffreddamento (4-5 cil. benzina)	60
	Ventola di raffreddamento (6 cil., 4 cil., 5 cil. diesel)	80
44	Servosterzo	100

<sup>A</sup> Ampere

<sup>B</sup> Nelle automobili con funzione Start/Stop, questo portafusibile è vuoto, vedere invece Fusibili - nella zona fredda del vano motore (p. 395).

<sup>C</sup> Nelle automobili con funzione Start/Stop, questo portafusibile è vuoto, vedere invece Fusibili - nella zona fredda del vano motore (p. 395).

## Relative informazioni

- Fusibili - sotto il cassetto portaoggetti (p. 389)
- Fusibili - nella centralina sotto il cassetto portaoggetti (p. 391)
- Fusibili - bagagliaio (p. 393)



## Fusibili - sotto il cassetto portaoggetti

I fusibili sotto il cassetto portaoggetti proteggono tra l'altro le funzioni Infotainment e dei sedili.



### Posizioni

	Funzione	[A] <sup>A</sup>
1	Fusibile principale per la centralina audio*, fusibile principale per i fusibili 16-20: Infotainment	40
2	Lavavetri parabrezza; Lavavetri lunotto	25
3	-	-

	Funzione	[A] <sup>A</sup>
4	-	-
5	-	-
6	-	-
7	Presa da 12 V nel bagagliaio*	15
8	Pannello di comando portiera del conducente	20

	Funzione	[A] <sup>A</sup>
9	Pannello di comando nella portiera del passeggero anteriore	20
10	Pannello di comando nella portiera posteriore destra	20
11	Pannello di comando nella portiera posteriore sinistra	20
12	Sistema senza chiave*	20



# 10 Manutenzione e assistenza



	Funzione	[A] <sup>A</sup>
13	Sedile elettrocomandato sul lato conducente*	20
14	Sedile elettrocomandato sul lato passeggero*	20
15	-	-
16	Centralina Infotainment o Schermo <sup>B</sup>	5
17	Centralina audio (amplificatore)*; TV*; Radio digitale*	10
18	Centralina audio o Centralina Sensus <sup>B</sup>	15
19	Telematica*, Bluetooth*	5
20	-	-
21	Tettuccio apribile*, illuminazione del padiglione, sensore clima*	5
22	Presa da 12 V nel tunnel	15
23	Riscaldatore sedile posteriore destro*	15
24	Riscaldatore sedile posteriore sinistro*	15
25	-	-

	Funzione	[A] <sup>A</sup>
26	Riscaldatore sedile anteriore sul lato passeggero	15
27	Riscaldatore sedile anteriore sul lato conducente	15
28	Assistenza al parcheggio*; Telecamera di parcheggio*; BLIS*	5
29	Centralina AWD*	15
30	Telaio attivo Four-C*	10

<sup>A</sup> Ampere

<sup>B</sup> Alcuni modelli.

## Relative informazioni

- Fusibili - nel vano motore (p. 385)
- Fusibili - nella centralina sotto il cassetto portaoggetti (p. 391)
- Fusibili - bagagliaio (p. 393)
- Fusibili - nella zona fredda del vano motore (p. 395)



## Fusibili - nella centralina sotto il cassetto portaoggetti

I fusibili nella centralina sotto il cassetto portaoggetti proteggono tra l'altro le funzioni di airbag e dell'allarme di collisione imminente.

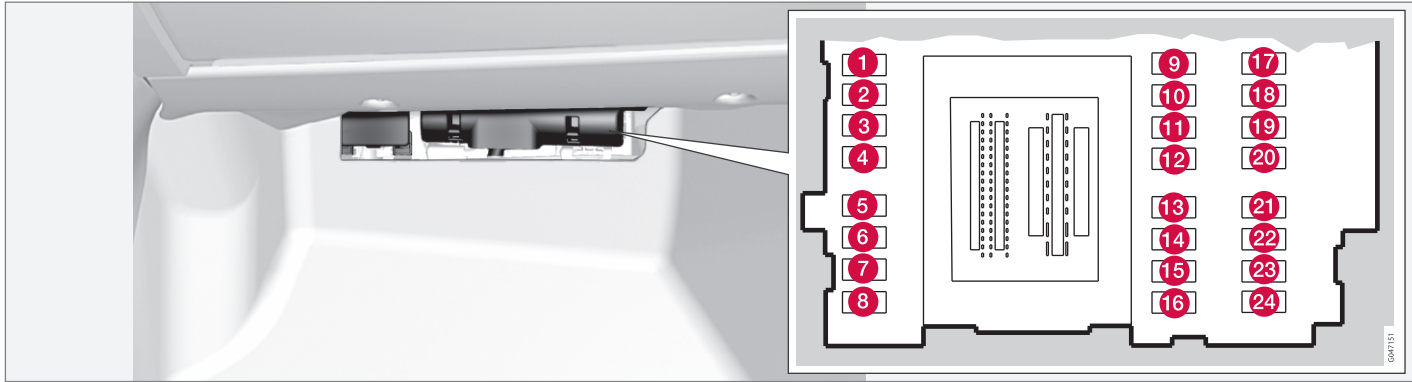

### Posizioni

	Funzione	[A] <sup>A</sup>
1	Tergilunotto	15
2	-	-
3	Illuminazione abitacolo, pannello di comando alzacristalli nella portiera conducente, sedili elettrocomandati*	7,5

	Funzione	[A] <sup>A</sup>
4	Quadro strumenti	5
5	Regolatore elettronico della velocità adattivo ACC*, indicatore di collisione*	10
6	Illuminazione abitacolo, sensore pioggia*	7,5
7	Modulo del volante	7,5

	Funzione	[A] <sup>A</sup>
8	Chiusura centralizzata sportello del serbatoio	10
9	Volante elettroriscaldato*	15
10	Parabrezza termico*	15
11	Sbloccaggio portellone	10
12	Poggiatesta ripiegabile*	10

\* Optional/accessorio; per maggiori informazioni, vedere Introduzione.





# 10 Manutenzione e assistenza



	Funzione	[A] <sup>A</sup>
13	Pompa del carburante	20
14	Sensore di movimento anti-furto*, pannello del climatizzatore	5
15	Bloccasterzo	15
16	Sirena antifurto*; Presa diagnostica OBDII	5
17	-	-
18	Airbag	10
19	Indicatore di collisione*	5
20	Sensore pedale acceleratore, funzione antiabbagliamento specchio retrovisore interno*, riscaldamento sedili posteriori* Riscaldatore supplementare elettrico*	7,5
21	Centralina Infotainment (Performance); Audio (Performance)	15
22	Luci di arresto	5

	Funzione	[A] <sup>A</sup>
23	Tettuccio apribile*	20
24	Immobilizer	5

A Ampere

## Relative informazioni

- Fusibili - nel vano motore (p. 385)
- Fusibili - sotto il cassetto portaoggetti (p. 389)
- Fusibili - bagagliaio (p. 393)
- Fusibili - nella zona fredda del vano motore (p. 395)



## Fusibili - bagagliaio

I fusibili nel bagagliaio proteggono, fra l'altro, il freno di stazionamento elettrico.

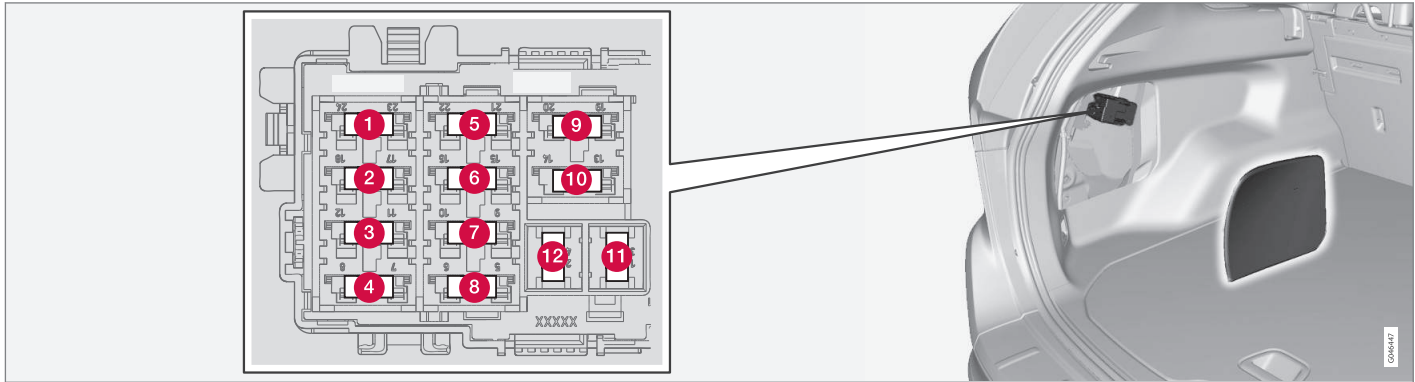

La basetta si trova dietro il rivestimento sul lato sinistro.

### Posizioni

	Funzione	[A] <sup>A</sup>
1	Freno di stazionamento elettrico sinistro	30
2	Freno di stazionamento elettrico destro	30
3	Lunotto termico	30
4	Presa 2 rimorchio*	15

	Funzione	[A] <sup>A</sup>
5	Portellone elettrocomandato*	20
6	-	-
7	-	-
8	-	-
9	-	-
10	-	-

	Funzione	[A] <sup>A</sup>
11	Presa 1 rimorchio*	40
12	-	-

A Amperes

### Relative informazioni

- Fusibili - nel vano motore (p. 385)
- Fusibili - sotto il cassetto portaoggetti (p. 389)



## 10 Manutenzione e assistenza



- Fusibili - nella centralina sotto il cassetto portaoggetti (p. 391)
- Fusibili - nella zona fredda del vano motore (p. 395)





## Fusibili - nella zona fredda del vano motore

I fusibili nella zona fredda del vano motore sono presenti nelle automobili con funzione Start/Stop.

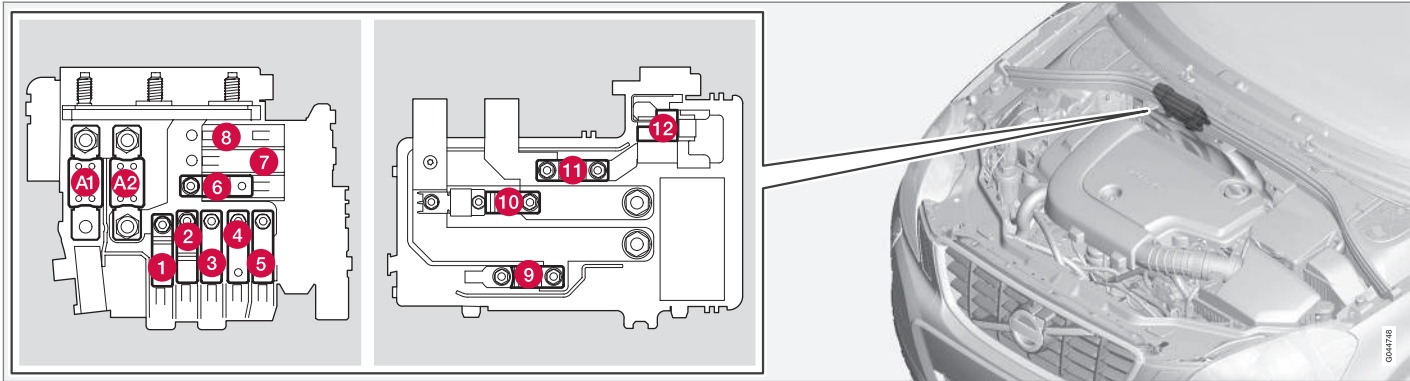

- I fusibili A1 e A2 sono di tipo "MEGA Fuse" e devono essere sostituiti esclusivamente da un riparatore<sup>18</sup>.
- I fusibili 1-11 sono di tipo "Midi Fuse" e devono essere sostituiti esclusivamente da un riparatore<sup>18</sup>.
- Il fusibile 12 è di tipo "Mini Fuse".

Per maggiori informazioni su Start/Stop, vedere Start/Stop\* (p. 289).

### Posizioni

	Funzione	[A] <sup>A</sup>
A1	Fusibile principale per la centralina elettronica nel vano motore	175

	Funzione	[A] <sup>A</sup>
A2	Fusibile principale per la centralina elettronica centrale (CEM) sotto il cassetto portaoggetti, bassetta portarelè/portafusibili sotto il cassetto portaoggetti, bassetta nel bagagliaio	175

<sup>18</sup> Si raccomanda un riparatore autorizzato Volvo.



# 10 Manutenzione e assistenza



	Funzione	[A] <sup>A</sup>
1	Riscaldatore supplementare elettrico*	100
2	Fusibile principale per la centralina elettronica centrale (CEM) sotto il cassetto portaoggetti	50
3	Fusibile principale per la basetta portarelè/portafusibili sotto il cassetto portaoggetti	60
4	Parabrezza termico*	60
5	Fusibile principale per la centralina elettronica nel bagagliaio	60
6	Ventola dell'abitacolo	40
7	-	-
8	-	-
9	Relè di avviamento	30
10	-	-
11	Batteria ausiliaria	70
12	Centralina elettronica centrale (CEM) - tensione di riferimento della batteria ausiliaria	5

## Relative informazioni

- Fusibili - nel vano motore (p. 385)
- Fusibili - sotto il cassetto portaoggetti (p. 389)
- Fusibili - nella centralina sotto il cassetto portaoggetti (p. 391)
- Fusibili - bagagliaio (p. 393)

<sup>A</sup> Ampere

\* Optional/accessorio; per maggiori informazioni, vedere Introduzione.



## Autolavaggio

Lavare l'automobile non appena si sporca. Recarsi in una stazione di lavaggio dotata di separatore olio. Utilizzare uno shampoo per auto.

### Lavaggio a mano

- Rimuovere al più presto eventuale guano presente sulla carrozzeria. Contiene sostanze chimiche che danneggiano la vernice, decolorandola molto velocemente. Per eliminare eventuali decolorazioni si raccomanda di rivolgersi a un riparatore autorizzato Volvo.
- Lavare il sottoscocca.
- Lavare tutta l'automobile eliminando completamente la sporcizia al fine di prevenire la formazione di graffi dovuti al lavaggio. Non dirigere il getto d'acqua sulle serrature.
- All'occorrenza, utilizzare uno sgrassante a freddo sulle superfici molto sporche. Notare che, in tal caso, le superfici non devono essere state riscaldate dal sole!
- Lavare con una spugna e uno shampoo per auto con abbondante acqua tiepida.
- Lavare le spazzole dei tergicristalli con acqua saponata tiepida o shampoo per auto.
- Asciugare l'automobile con una pelle di daino morbida e pulita o con una spatola asciugavetri. Evitando di lasciare asciugare le gocce d'acqua sotto una forte

luce solare si riduce il rischio di formazione di aloni difficili da rimuovere.

### ATTENZIONE

Per il lavaggio del motore, rivolgersi sempre a un riparatore. Se il motore è caldo sussiste il rischio di incendio.

### IMPORTANTE

I fari sporchi hanno una funzionalità ridotta. Pulirli regolarmente, ad esempio durante il rifornimento di carburante.

Non utilizzare detergenti altamente corrosivi. Utilizzare esclusivamente acqua e una spugna non abrasiva.

### NOTA

All'interno del vetro delle luci esterne come fari e luci posteriori può talvolta formarsi condensa. Il fenomeno è normale, tutte le luci esterne sono in grado di eliminare la condensa dopo essere state accese per un certo periodo.

### Lavaggio automatico

Il lavaggio automatico rappresenta un modo veloce e facile per pulire l'automobile, ma le spazzole non raggiungono tutti i punti dell'automobile. Per una pulizia migliore, si raccomanda di lavare l'automobile a mano.

### NOTA

Nei primi mesi, lavare l'automobile esclusivamente a mano. Infatti, la vernice nuova è più delicata.

### Lancia ad alta pressione

Quando si utilizza una lancia ad alta pressione, eseguire delle passate mantenendo una distanza di 30 cm fra l'ugello e tutte le superfici esterne dell'automobile. Non dirigere il getto d'acqua sulle serrature.

### Controllo dei freni

### ATTENZIONE

Dopo il lavaggio provare sempre il funzionamento dei freni, compreso il freno di stazionamento, per evitare che l'umidità e la corrosione danneggino le pastiglie dei freni compromettendone l'efficienza.

Premere leggermente di tanto in tanto il pedale del freno, se si guida per lunghi tragitti sotto la pioggia o nel fango. Il calore generato dall'attrito riscalda e asciuga le pastiglie dei freni. Procedere allo stesso modo in climi molto umidi o freddi.

### Spazzole dei tergicristalli

Residui di asfalto, polvere e sale sulla spazzola tergicristallo nonché insetti, ghiaccio e altri residui sul parabrezza riducono la durata della spazzola.



In sede di pulizia:

- Portare le spazzole tergicristallo in posizione di assistenza, vedere Spazzole dei tergicristalli (p. 374).

## **NOTA**

Lavare regolarmente le spazzole tergicristallo e il parabrezza con acqua saponata tiepida o shampoo per auto. Non utilizzare solventi forti.

## **Componenti esterni in plastica, gomma e decorativi**

Per la pulizia e la cura dei componenti in plastica, gomma e decorativi verniciati, ad esempio i profili lucidi, si raccomanda un detergente speciale, disponibile presso i concessionari Volvo. Se si utilizzano detergenti speciali, attenersi sempre alle istruzioni per l'uso.

## **IMPORTANTE**

Non applicare la cera né lucidare le parti in plastica e gomma.

Se si applicano sgrassanti su plastica e gomma, strofinare solo leggermente e all'occorrenza. Utilizzare una spugna morbida.

La lucidatura dei profili lucidi può usurare o danneggiare lo strato superficiale.

Non utilizzare prodotti lucidanti abrasivi.

## **Cerchioni**

Utilizzare esclusivamente i detergenti per cerchi raccomandati da Volvo.

Gli smacchiatori forti possono danneggiare la superficie e macchiare i cerchi in alluminio cromati.

## **Relative informazioni**

- Lucidatura e applicazione di cera (p. 398)
- Pulizia degli interni (p. 400)
- Strato antipolvere e idrorepellente (p. 399)

## **Lucidatura e applicazione di cera**

*Lucidare e applicare la cera all'automobile quando la vernice appare opaca o per proteggere la vernice.*

*Non occorre lucidare l'automobile nel primo anno dopo l'acquisto. Tuttavia è possibile applicare la cera anche in questo periodo di tempo. Non applicare la cera né lucidare l'automobile alla luce solare diretta.*

Lavare e asciugare l'automobile con molta cura prima di lucidarla o applicare la cera. Asportare le macchie di asfalto e bitume con l'apposito smacchiatore o con acquaquaria. Le macchie più resistenti possono essere rimosse con l'apposita pasta abrasiva fine (smacchiante) per vernici.

Applicare prima il lucido, quindi una cera liquida oppure solida. Seguire con cura le istruzioni riportate sulla confezione. Molti prodotti contengono sia il lucido che la cera.

**! IMPORTANTE**

Non applicare la cera né lucidare le parti in plastica e gomma.

Se si applicano sgrassanti su plastica e gomma, strofinare solo leggermente e all'occorrenza. Utilizzare una spugna morbida.

La lucidatura dei profili lucidi può usurare o danneggiare lo strato superficiale.

Non utilizzare prodotti lucidanti abrasivi.

**! IMPORTANTE**

Utilizzare esclusivamente i prodotti per il trattamento della vernice raccomandati da Volvo. Altri trattamenti per conservare, isolare, proteggere o rendere più brillante la vernice e simili possono danneggiare la vernice. La garanzia Volvo non copre eventuali danni alla vernice dovuti a tali trattamenti.

**Relative informazioni**

- Autolavaggio (p. 397)

**Strato antipolvere e idrorepellente**

*I finestrini sono trattati con uno strato superficiale che garantisce una visibilità ottimale anche in caso di pioggia.*

**Strato superficiale antipolvere e idrorepellente\***

Lo strato superficiale idrorepellente è soggetto a naturale usura.

Cura:

- Non utilizzare mai prodotti come cera per automobili, sgrassanti o simili sui vetri in quanto possono danneggiare le caratteristiche idrorepellenti.
- In sede di pulizia, prestare attenzione a non graffiare la superficie del vetro.
- Per rimuovere il ghiaccio dai vetri senza danneggiarli – utilizzare esclusivamente raschietti in plastica.
- Per mantenere le proprietà idrorepellenti sui finestrini, si raccomanda un trattamento con un prodotto speciale disponibile presso i concessionari Volvo. Il trattamento deve essere effettuato la prima volta dopo 3 anni, quindi ogni anno.

**! IMPORTANTE**

Non utilizzare raschietti di metallo per rimuovere il ghiaccio dai vetri. Utilizzare la funzione di riscaldamento elettrico per rimuovere il ghiaccio dagli specchi, vedere Cristalli e specchi retrovisori - riscaldamento elettrico (p. 112).

**Relative informazioni**

- Autolavaggio (p. 397)



## Antiruggine

L'automobile è stata sottoposta a un trattamento antiruggine accurato e completo in fabbrica. Parti della carrozzeria sono in lamiera galvanizzata. Il sottoscocca è protetto da uno strato di agente antiruggine resistente all'usura. Su traverse esposte, cavità, sezioni chiuse e portiere è stato applicato uno strato sottile di spray antiruggine.

## Controllo e manutenzione

Normalmente la protezione anticorrosione dell'auto non richiede manutenzione. Il rischio di corrosione può essere comunque ulteriormente contenuto mantenendo l'auto pulita. Liquidi pulenti fortemente alcalini o acidi devono essere evitati sui dettagli decorativi brillanti. Eventuali scheggiature devono essere rettificate non appena sono scoperte.

## Relative informazioni

- Danni alla vernice (p. 401)

## Pulizia degli interni

Utilizzare esclusivamente detergenti e prodotti automobilistici raccomandati da Volvo. Pulire regolarmente e, per un risultato ottimale, trattare subito le macchie. È importante passare l'aspirapolvere prima di pulire con il detergente.



### IMPORTANTE

- Alcuni indumenti colorati (ad esempio, jeans scuri e indumenti scamosciati) possono macchiare i rivestimenti. In tal caso, è importante pulire e ritrattare queste parti dei rivestimenti con la massima sollecitudine.
- Non pulire mai gli interni con solventi forti, ad esempio liquido lavacrystalli, smacchiatori a base di benzina o acqueragia, perché potrebbero danneggiare i rivestimenti e gli altri materiali interni.
- Non applicare mai detergenti spray direttamente su componenti dotati di pulsanti e comandi elettrici. Pulirli invece con un panno inumidito con il detergente.
- Oggetti appuntiti e velcro potrebbero danneggiare il rivestimento in tessuto.

## Rivestimento in tessuto e rivestimento del padiglione

Volvo offre un prodotto completo per la cura di rivestimento in tessuto e padiglione che, se

utilizzato come descritto nelle istruzioni, consente di mantenere a lungo le caratteristiche del rivestimento. Il prodotto per la cura del rivestimento in tessuto è disponibile presso i concessionari Volvo.

## Interni in pelle

Gli interni in pelle Volvo sono trattati per conservare l'aspetto originario.

Gli interni in pelle sono un prodotto naturale che invecchia e sviluppa un'affascinante patina. Per mantenere caratteristiche e tonalità, è necessario pulire e trattare la pelle periodicamente. Volvo offre un prodotto completo per la pulizia e il trattamento degli interni in pelle, Volvo Leather Care Kit/Wipes. Se utilizzato come descritto nelle istruzioni, consente di mantenere la protezione dello strato superficiale della pelle.

Per un risultato ottimale, Volvo raccomanda di pulire gli interni e applicare la crema protettiva 1-4 volte all'anno (o più spesso all'occorrenza). Volvo Leather Care Kit/Wipes è disponibile presso i concessionari Volvo.

## Volante in pelle

La pelle deve respirare. Non installare mai coperture in plastica sul volante in pelle. Per la pulizia del volante in pelle si raccomanda Volvo Leather Care Kit/Wipes.



### Componenti interni in plastica, metallo e radica

Per la pulizia di superfici e componenti interni si raccomanda di inumidire con acqua un panno in fibre rinforzate o in microfibra, disponibile presso i concessionari Volvo.

Non grattare o strofinare le macchie. Non utilizzare mai smacchiatori forti. Per le macchie difficili, si può utilizzare il detergente speciale disponibile presso i concessionari Volvo.

### Cinture di sicurezza

Utilizzare acqua e detergente sintetico; uno speciale detergente per tessuti è disponibile presso i concessionari Volvo. Prima di riavvolgere la cintura di sicurezza, accertarsi che sia asciutta.

### Tappetini protettivi e tappetino del pianale

Rimuovere i tappetini protettivi per pulirli separatamente dal tappetino sul pavimento. Rimuovere polvere e detriti con un aspirapolvere. Ogni tappetino protettivo si fissa con gli appositi fermi.

Per estrarre il tappetino protettivo, afferrarlo in corrispondenza dei fermi e sollevarlo in linea retta.

Per risistemare il tappetino protettivo, fissarlo ai relativi fermi esercitando pressione.



### ATTENZIONE

Utilizzare un unico tappetino protettivo per ogni posto e, prima di mettersi in marcia, controllare che il tappetino protettivo del conducente sia inserito e fissato saldamente nei fermi per evitare che rimanga impigliato accanto o sotto i pedali.

Per le macchie sul tappetino del pianale, si raccomanda di passare l'aspirapolvere e utilizzare un detergente speciale per tessuti. Pulire i tappetini del pianale con i prodotti raccomandati dai concessionari Volvo.

### Relative informazioni

- Autolavaggio (p. 397)

### Danni alla vernice

*La vernice riveste un ruolo importante nella protezione dalla ruggine dell'automobile e deve essere controllata regolarmente. I danni più ricorrenti alla vernice sono scheggiature, graffi e segni, ad esempio su bordi di parafranghi, portiere e paraurti.*

### Ritocco di piccoli danni alla vernice

Per evitare la formazione di ruggine, riparare immediatamente eventuali danni alla vernice.

### Materiale che potrebbe rendersi necessario

- Primer<sup>19</sup> - per paraurti rivestiti in plastica ecc. è disponibile uno speciale primer di adesione in bomboletta spray.
- Eventuali vernice base e vernice trasparente - sono disponibili in bomboletta spray o penne di ritocco/stick<sup>20</sup>.
- Nastro adesivo protettivo.
- tela smeriglio fine<sup>19</sup>.

### Codice colore

L'etichetta per il codice colore è ubicata sul montante della portiera dell'auto e diventa visibile quando la portiera posteriore destra è aperta.

<sup>19</sup>

<sup>20</sup> Seguire le istruzioni allegate alla confezione della penna di ritocco/stick.

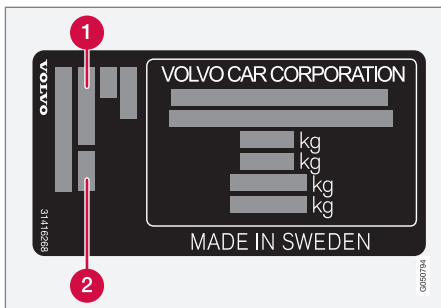

**1** Codice colore degli esterni

**2** Eventuale codice colore secondario degli esterni

È importante utilizzare lo stesso colore. Per la posizione dell'etichetta, vedere Denominazioni del tipo (p. 404).

## Ritocco di piccoli danni alla vernice come scheggiature e graffi

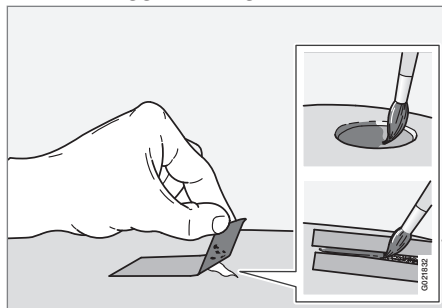

Prima di iniziare l'intervento, lavare e asciugare l'automobile. La temperatura deve essere superiore a 15°C.

1. Fissare un pezzo di nastro per carrozzai sulla superficie danneggiata. Rimuovere quindi il nastro in modo che gli eventuali residui di vernice si stacchino.

Se il danno ha raggiunto la superficie metallica (lamiera), è consigliabile applicare un primer. Se il danno interessa una superficie plastica, per risultati ottimali si consiglia l'utilizzo di uno speciale primer di adesione. Applicare utilizzando il tappo della bomboletta spray, quindi stendere un velo sottile.

2. Prima della verniciatura, levigare l'area interessata all'occorrenza (ad esempio se vi sono bave) con una tela smeriglio molto fine. Pulire accuratamente la superficie e lasciarla asciugare.
3. Mescolare bene il primer e applicarlo con un pennello fine, un bastoncino o simile. Concludere l'operazione applicando la vernice base e la vernice trasparente, quando il primer si è asciugato.
4. In caso di graffi, procedere come indicato sopra, applicando il nastro protettivo lungo il contorno della parte danneggiata per proteggere la vernice che è rimasta intatta.



### NOTA

Se la scheggiatura non ha raggiunto la lamiera e rimane uno strato di vernice intatto, si possono applicare la vernice base e la vernice trasparente direttamente dopo aver pulito la superficie.

### Relative informazioni

- Antiruggine (p. 400)



# 11

## SPECIFICHE

01 10  
00 11

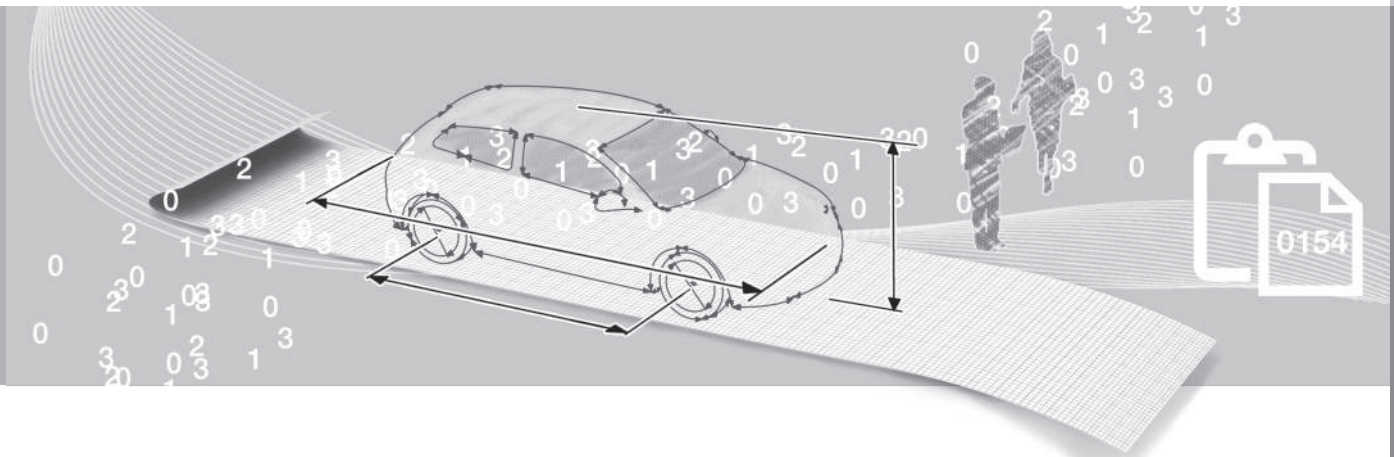

## Denominazioni del tipo

Le informazioni identificative dell'automobile (denominazione del tipo, numero di telaio

ecc.) sono riportate su un'etichetta nell'automobile.

## Posizione delle etichette

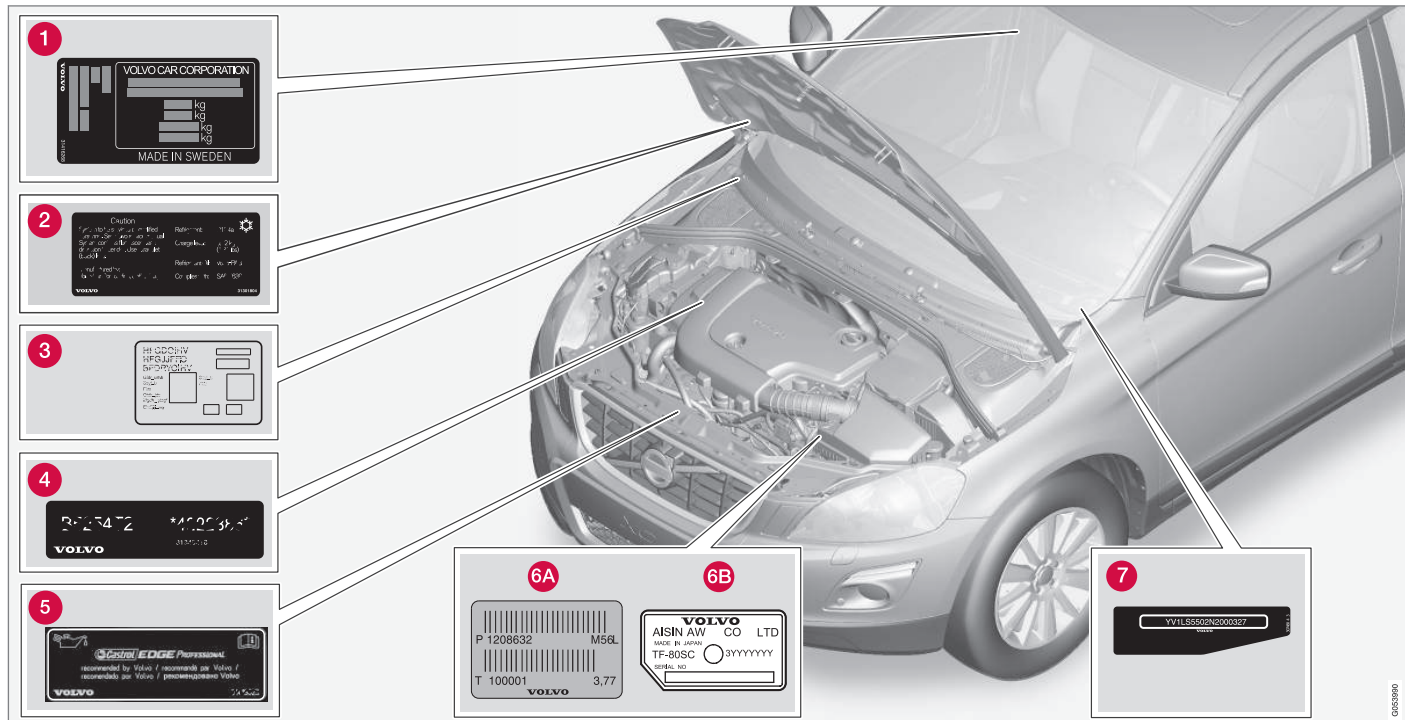

005890

L'illustrazione è schematica; i dettagli possono variare a seconda del particolare mercato o modello.

Quando ci si rivolge al concessionario Volvo circa la propria automobile o quando si ordinano accessori e ricambi, è importante indicare la denominazione del tipo di automobile, il numero di telaio e il numero del motore.

- 1 Denominazione del tipo, numero di telaio, pesi max consentiti, codice colore degli esterni e numero di omologazione. L'etichetta si trova sul montante della portiera ed è visibile aprendo la portiera posteriore destra.
- 2 Etichetta del climatizzatore.
- 3 Etichetta del riscaldatore di parcheggio.
- 4 Codice motore e numero di produzione del motore.
- 5 Etichetta dell'olio motore.
- 6 Indicazione del tipo di cambio e numero di serie.
  - A Cambio manuale
  - B Cambio automatico
- 7 Numero di serie dell'automobile (VIN - Vehicle Identification Number).

Sul libretto di immatricolazione sono riportate maggiori informazioni sull'automobile.

### **NOTA**

Le etichette illustrate nel manuale del proprietario non sono riproduzioni esatte di quelle presenti sull'automobile. Scopo del libretto è illustrarne indicativamente l'aspetto e la posizione sull'automobile. Le informazioni specifiche per il proprio modello sono riportate nelle etichette sull'automobile.

### **Relative informazioni**

- Pesì (p. 407)
- Specifiche motore (p. 410)

## Misure

La tabella illustra lunghezza, altezza ecc. dell'automobile.

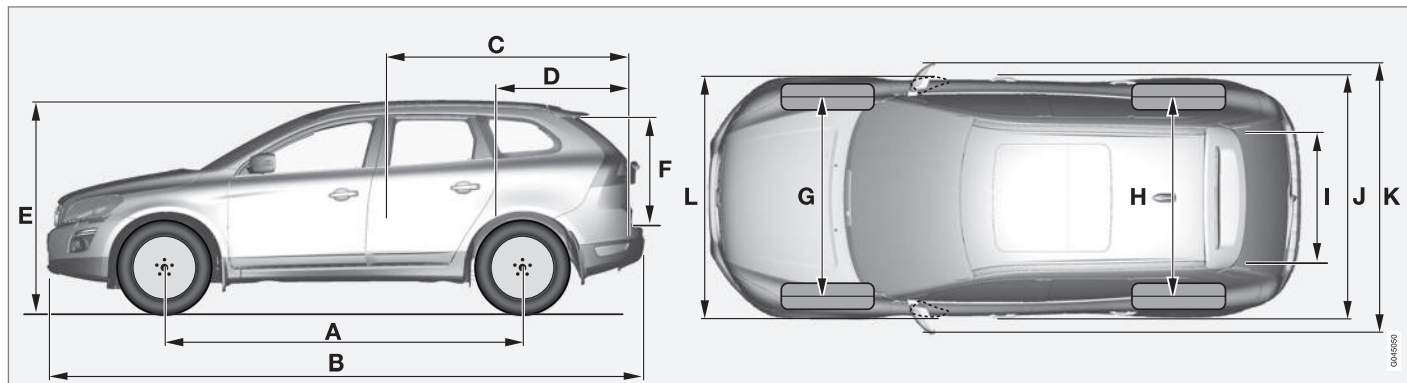

Misure	mm
A Passo	2774
B Lunghezza	4644
C Lunghezza di carico, pavimento, sedile posteriore ribaltato	1789
D Lunghezza di carico, pavimento	972
E Altezza	1713

Misure	mm
F Altezza di carico	802
G Carreggiata anteriore	1632
H Carreggiata posteriore	1586
I Larghezza di carico, pavimento	1090
J Larghezza	1891

Misure	mm
K Larghezza incl. specchi retrovisori	2120
L Larghezza incl. specchi retrovisori ripiegati	1891

004650

## Pesi

Un'etichetta nell'automobile riporta il peso complessivo max ecc.

Il peso a vuoto comprende conducente, serbatoio del carburante riempito al 90 % e pieno di tutti gli oli e i liquidi.

Il peso dei passeggeri e degli optional montati nonché la pressione sulla sfera (p. 408) (per il collegamento di un rimorchio) limitano la capacità di carico e non sono conteggiati nel peso a vuoto.

Carico max consentito = Peso complessivo - Peso a vuoto.

## NOTA

Il peso di servizio dichiarato si riferisce all'automobile nella versione base, senza attrezzature e optional. Di conseguenza, il peso di ogni optional aggiunto riduce la capacità di carico dell'automobile in misura corrispondente.

Alcuni esempi di optional che riducono la capacità di carico sono gli equipaggiamenti Kinetic/Momentum/Summum, oltre a gancio di traino, portapacchi, box sul tetto, impianto audio, fari supplementari, GPS, riscaldatore a carburante, griglia protettiva, tappetini, copribagagliaio, sedili elettrocomandati ecc.

Per conoscere il peso di servizio esatto dell'automobile si consiglia di pesarla.

**ATTENZIONE**

Le caratteristiche di guida dell'automobile cambiano in base al carico e alla sua sistemazione.

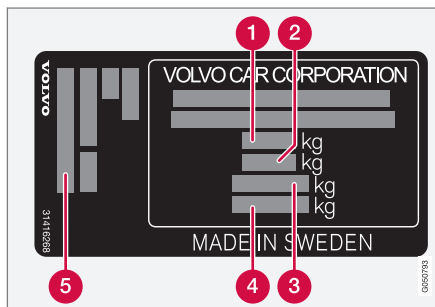

Per informazioni sulla posizione dell'etichetta, vedere Denominazioni del tipo (p. 404).

- 1 Peso complessivo max
- 2 Peso max treno (automobile + rimorchio)
- 3 Carico max sull'assale anteriore
- 4 Carico max sull'assale posteriore
- 5 Equipaggiamento

Carico max: Vedere libretto di immatricolazione.

Carico max sul tetto: 100 kg.

## Relative informazioni

- Peso di traino e pressione sulla sfera (p. 408)

**Peso di traino e pressione sulla sfera**

Il peso di traino e la pressione sulla sfera per la guida con rimorchio possono essere rilevati nelle tabelle.

**NOTA**

Non tutti i motori sono disponibili su tutti i mercati.

**Peso max rimorchio frenato****NOTA**

Per i rimorchi di peso superiore a 1.800 kg si raccomanda l'utilizzo di uno stabilizzatore per dispositivo di traino.

Motore	Codice motore <sup>A</sup>	Cambio	Peso max rimorchio con freni (kg)	Pressione max sulla sfera (kg)
Tutti	Tutti	Tutti	0-1200	50
T5	B4204T11	Automatico, TG-81SC	1600	75
T5	B4204T15	Automatico, TG-81SC	1600	75
T5	B4204T41	Automatico, TG-81SC	1600	75
T5 AWD	B5254T12	Automatico, TF-80SC / TF-80SD	1800	90
T5 AWD	B5254T14	Automatico, TF-80SC	1800	90
T6	B4204T9	Automatico, TG-81SC	1800	90
T6 AWD	B4204T9	Automatico, TG-81SC	1800	90
D3	D4204T4	Manuale, M66	1800	90
D3	D4204T4	Automatico, TG-81SC	1800	90

Motore	Codice motore <sup>A</sup>	Cambio	Peso max rimorchio con freni (kg)	Pressione max sulla sfera (kg)
D4	D4204T14	Manuale, M66	1800	90
D4	D4204T14	Automatico, TG-81SC	1800	90
D4 AWD	D5244T21	Manuale, M66	1800	90
D4 AWD	D5244T21	Automatico, TF-80SD	2000	90
D4 AWD	D5244T17	Manuale, M66	1800	90
D4 AWD	D5244T17	Automatico, TF-80SD	2000	90
D5 AWD	D5244T22	Manuale, M66	1800	90
D5 AWD	D5244T20	Automatico, TF-80SD	2000	90

<sup>A</sup> Il codice motore, il numero componente e di produzione sono riportati sul motore, vedere Denominazioni del tipo (p. 404).

### Peso max rimorchio non frenato

Peso max rimorchio senza freni (kg)	Pressione max sulla sfera (kg)
750	50

### Relative informazioni

- Pesì (p. 407)
- Guida con rimorchio\* (p. 317)
- Controllo della stabilità per il traino - TSA (p. 323)

## Specifiche motore

*Le specifiche del motore (potenza ed altro) per le rispettive motorizzazioni possono essere lette nella tabella.*



### NOTA

Non tutti i motori sono disponibili su tutti i mercati.



Motore	Codice motore <sup>A</sup>	Potenza (kW / giri/min.)	Potenza (CV/giri/min)	Coppia (Nm / giri/min.)	Numero cilindri	Alesaggio (mm)	Corsa (mm)	Cilindrata (litri)	Rapporto di compressione
T5	B4204T11	180/5500	245/5500	350/1500-4800	4	82,0	93,2	1,969	10,8:1
T5	B4204T15	162/5500	220/5500	350/1500-4000	4	82,0	93,2	1,969	10,8:1
T5	B4204T41	180/5500	245/5500	350/1500-4800	4	82,0	93,2	1,969	8,6:1
T5 AWD	B5204T9	157/6000	213/6000	300/2700-5000	5	81,0	77,0	1,984	10,5:1
T5 AWD	B5254T14	183/5400	249/5400	360/1800-4200	5	83,0	92,3	2,497	9,5:1
T5 AWD	B5254T12	187/5400	254/5400	360/1800-4200	5	83,0	92,3	2,497	9,5:1
T6 / T6 AWD	B4204T9	225/5700	306/5700	400/2100-4800	4	82,0	93,2	1,969	10,3:1
D3	D4204T4	110/4250	150/4250	350/1500-2500	4	82,0	93,2	1,969	15,8:1
D4	D4204T14	140/4250	190/4250	400/1750-2500	4	82,0	93,2	1,969	15,8:1
D4 AWD	D5244T21	140/4000	190/4000	420/1500-3000	5	81,0	93,2	2,400	16,5:1
D4 AWD	D5244T17	120/4000	163/4000	420/1500-2500	5	81,0	93,2	2,400	16,5:1
D5 AWD	D5244T22	162/4000	220/4000	420/1500-3500	5	81,0	93,2	2,400	16,5:1
D5 AWD	D5244T20	162/4000	220/4000	440/1500-3000	5	81,0	93,2	2,400	16,5:1

<sup>A</sup> Il codice motore, il numero componente e di produzione sono riportati sul motore, vedere Denominazioni del tipo (p. 404).

### Relative informazioni

- Liquido refrigerante - tipo e quantità (p. 415)
- Olio motore - tipo e quantità (p. 413)

### Olio motore - condizioni di marcia sfavorevoli

*In caso di condizioni di guida sfavorevoli, la temperatura e il consumo di olio possono aumentare. Di seguito riportiamo alcuni esempi di condizioni di guida sfavorevoli.*

Controllare il livello dell'olio (p. 359) più spesso in caso di guida su lunga percorrenza:

- con roulotte o rimorchio
- in zone montane
- ad alta velocità
- a temperature inferiori a -30 °C o superiori a +40 °C.

Quanto detto vale anche per i percorsi brevi a basse temperature.

Scegliere un olio motore completamente sintetico in caso di condizioni di guida sfavorevoli. Ciò garantirà una maggiore protezione del motore.

Volvo raccomanda:



### ! IMPORTANTE

Per soddisfare i requisiti previsti per gli intervalli di assistenza del motore, tutti i motori sono rabboccati in fabbrica con uno speciale olio motore sintetico. Questo olio accuratamente selezionato garantisce ottime caratteristiche di durata, accensione, consumo di carburante ed ecologicità.

Gli intervalli di assistenza raccomandati sono validi solo se si utilizza un olio motore approvato. Utilizzare sempre un olio del tipo prescritto sia in sede di rabbocco che di sostituzione per non compromettere le caratteristiche di durata, accensione, consumo di carburante ed ecologicità.

La garanzia Volvo non copre danni dovuti all'utilizzo di olio motore di tipo e viscosità diversi da quelli prescritti.

Si raccomanda di affidare il cambio olio a un riparatore autorizzato Volvo.

### Relative informazioni

- Olio motore - tipo e quantità (p. 413)
- Olio motore - generalità (p. 358)

**Olio motore - tipo e quantità**

*Il tipo e la quantità di olio motore per le rispettive motorizzazioni possono essere letti nella tabella.*

Volvo raccomanda:

**NOTA**

Non tutti i motori sono disponibili su tutti i mercati.

Motore	Codice motore <sup>A</sup>	Tipo di olio	Capacità, incl. filtro dell'olio (litri)
D4 AWD	D5244T21	<b>Tipo di olio: ACEA A5/B5</b> <b>Viscosità: SAE 0W-30</b>	circa 5,9
D4 AWD	D5244T17		circa 5,9
D5 AWD	D5244T22		circa 5,9
D5 AWD	D5244T20		circa 5,9



Motore	Codice motore <sup>A</sup>	Tipo di olio	Capacità, incl. filtro dell'olio (litri)
T5	B4204T11	Castrol Edge Professional V 0W-20 o VCC RBS0-2AE 0w20	circa 5,9
T5	B4204T15		circa 5,9
T5	B4204T41		circa 5,9
T6 / T6 AWD	B4204T9		circa 5,9
D3	D4204T4		circa 5,2
D4	D4204T14		circa 5,2
T5 AWD	B5204T9	<b>Tipo di olio: ACEA A5/B5</b> <b>Viscosità: SAE 0W-30</b>	circa 5,5
T5 AWD	B5254T12		circa 5,5
T5 AWD	B5254T14		circa 5,5

<sup>A</sup> Il codice motore, il numero componente e di produzione sono riportati sul motore, vedere Denominazioni del tipo (p. 404).

### Relative informazioni

- Olio motore - condizioni di marcia sfavorevoli (p. 412)
- Olio motore - controllo e rabbocco (p. 359)

**Liquido refrigerante - tipo e quantità**

La tabella illustra la quantità di liquido refrigerante per ogni tipo di motore.

**Tipo prescritto:** Refrigerante raccomandato da Volvo miscelato con il 50% di acqua<sup>2</sup>, vedere la confezione.

**i NOTA**

Non tutti i motori sono disponibili su tutti i mercati.

Motore <sup>A</sup>		Quantità (litri)
T5 AWD	B5204T9	8,9
T5 AWD	B5254T12	
T5 AWD	B5254T14	
D4 AWD	D5244T17	8,9
D4 AWD	D5244T21	
D5 AWD	D5244T22	
D5 AWD	D5244T20	
D3	D4204T4	8,9 (9,2 <sup>B</sup> )
D4	D4204T14	

Motore <sup>A</sup>		Quantità (litri)
T5	B4204T11	8,3 (8,7 <sup>B</sup> )
T5	B4204T15	
T5	B4204T41	
T6 / T6 AWD	B4204T9	

<sup>A</sup> Il codice motore, il numero componente e di produzione sono riportati sul motore, vedere Denominazioni del tipo (p. 404).

<sup>B</sup> Per le automobili con riscaldatore a carburante.

**Relative informazioni**

- Liquido refrigerante - livello (p. 363)

<sup>2</sup> La qualità dell'acqua deve essere conforme allo standard STD 1285,1.

**Olio cambio - tipo e quantità**

Il tipo e la quantità raccomandati di olio del cambio per le rispettive versioni di cambio possono essere letti nella tabella.

**Cambio manuale**

Cambio manuale	Capacità (litri)	Olio del cambio prescritto
M66	circa 1,9 <sup>A</sup> circa 1,45 <sup>B</sup>	BOT 350M3

A Motori a 5 cilindri.

B Altri motori.

**i NOTA**

In condizioni di guida normali, l'olio del cambio non deve essere sostituito. In caso di guida in condizioni sfavorevoli può essere tuttavia necessario sostituire l'olio.

**Cambio automatico**

Cambio automatico	Capacità (litri)	Olio del cambio prescritto
TF-80SC TF-80SD	circa 7,0	AW1
TG-81SC	circa 6,6 <sup>A</sup> circa 7,5 <sup>B</sup>	AW1

A Motori a benzina

B Motori diesel

**NOTA**

In condizioni di guida normali, l'olio del cambio non deve essere sostituito. In caso di guida in condizioni sfavorevoli può essere tuttavia necessario sostituire l'olio.

**Relative informazioni**

- Olio motore - condizioni di marcia sfavorevoli (p. 412)
- Denominazioni del tipo (p. 404)

## Olio dei freni - tipo e quantità

*In un impianto frenante idraulico, l'olio dei freni è il mezzo utilizzato per trasferire la pressione, ad esempio, dal pedale del freno attraverso un cilindro del freno principale a uno o più servocilindri, che a loro volta azionano un freno meccanico.*

**Tipo prescritto:** DOT 4

**Volume:** 0,6 litri

### Relative informazioni

- Olio di freni e frizione - livello (p. 364)

## Olio servosterzo - tipo

*L'olio servosterzo è il liquido usato nell'impianto servosterzo dell'auto.*

**Tipo prescritto:** Olio del servosterzo raccomandato da Volvo.

### Relative informazioni

- Olio del servosterzo - livello (p. 365)



### Serbatoio carburante - capacità

La capacità del serbatoio carburante per le rispettive motorizzazioni può essere letta nella tabella.

Motore	Capacità (litri)	Tipo prescritto
Motore a benzina	circa 70	Carburante - benzina (p. 312)
Motore diesel	circa 70	Carburante - gasolio (p. 313)

### Relative informazioni

- Rifornimento carburante (p. 310)
- Specifiche motore (p. 410)

## Specifiche per il climatizzatore

Tipi e quantità di liquidi e lubrificanti del climatizzatore prescritti sono indicati nella tabella seguente.

### Etichetta del climatizzatore

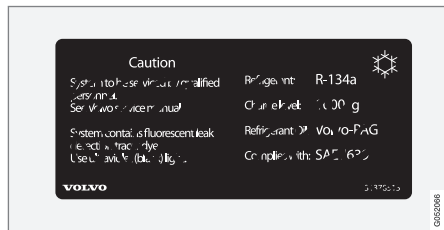

L'etichetta si trova all'interno del cofano.

### Refrigerante

Motore	Peso	Tipo prescritto
Diesel a 5 cilindri	720 g	R134a
altro	800 g	

### ATTENZIONE

Il climatizzatore contiene refrigerante R134a in pressione. Assistenza e riparazione dell'impianto devono essere effettuate esclusivamente da un riparatore autorizzato.

## Olio per compressori

Motore	Volume	Tipo prescritto
4 cilindri	60 ml	PAG SP-A2
5 cilindri	110 ml	PAG SP-10



### Relative informazioni



- Climatizzatore - ricerca dei guasti e riparazione (p. 365)
- Denominazioni del tipo (p. 404)

## Consumo di carburante ed emissioni di CO<sub>2</sub>

Il consumo di carburante di un veicolo si misura in litri/100 km e le emissioni di CO<sub>2</sub> in grammi di CO<sub>2</sub>/km.

### Spiegazione







 CO <sub>2</sub>	g CO <sub>2</sub> /km
	litri/100 km

	Guida urbana
	Guida su strade extraurbana
	Guida mista
man	cambio manuale
aut	Cambio automatico







 <b>NOTA</b>
I dati su consumi ed emissioni eventualmente mancanti sono riportati in un supplemento allegato.

 <b>NOTA</b>
Non tutti i motori sono disponibili su tutti i mercati.

11

XC60 							
		CO <sub>2</sub>		CO <sub>2</sub>		CO <sub>2</sub>	
T5 (B4204T11)	aut	207	8,8	128	5,5	157	6,7
T5 AWD (B5254T12)	aut	264	11,3	158	6,7	197	8,4
T6 (B4204T9)	aut	212	9,1	135	5,8	163	7,0
T6 AWD (B4204T9)	aut	230	9,9	149	6,4	179	7,7
D3 (D4204T4)	man	127	4,9	111	4,2	117	4,5
D3 (D4204T4)	aut	143	5,5	113	4,3	124	4,7



XC60 							
		CO <sub>2</sub>		CO <sub>2</sub>		CO <sub>2</sub>	
D4 (D4204T14)	man	127	4,9	111	4,2	117	4,5
D4 (D4204T14)	aut	143	5,5	113	4,3	124	4,7
D4 AWD (D5244T21)	man	156	5,9	126	4,8	137	5,2
D4 AWD (D5244T21)	aut	176	6,7	134	5,1	149	5,7
D4 AWD (D5244T17)	man	156	5,9	126	4,8	137	5,2
D4 AWD (D5244T17)	aut	176	6,7	134	5,1	149	5,7
D5 AWD (D5244T22)	man	156	5,9	126	4,8	137	5,2
D5 AWD (D5244T20)	aut	176	6,7	134	5,1	149	5,7

I valori in tabella relativi a consumi di carburante ed emissioni si riferiscono ai cicli di guida UE<sup>3</sup> per un'automobile senza carico (peso a vuoto) nella versione base e senza dotazione supplementare. Il peso dell'auto-

mobile può aumentare a seconda dell'equipaggiamento. Questo fattore e il carico dell'automobile aumentano il consumo di carburante e le emissioni di anidride carbonica.

Il consumo di carburante può essere maggiore dei valori riportati in tabella per diversi motivi. Alcuni esempi sono:

<sup>3</sup> I dati ufficiali dichiarati sui consumi di carburante si basano su due cicli di guida standard in laboratorio ("cicli di guida UE") in conformità a EU Regulation no 692/2008, 715/2007 (Euro 5 / Euro 6) e UN ECE Regulation no 101. La legislazione riguarda i cicli di guida su strade urbane ed extraurbane. - Guida su strade urbane - La misurazione inizia all'accensione a freddo del motore. La guida è simulata. - Guida su strade extraurbane - Si effettuano accelerazioni e frenate a velocità comprese fra 0-120 km/h (0-75 mph). La guida è simulata. - Le automobili con cambio manuale (e ruote fino a 18 pollici) si avviano in 2a. Come previsto dalla legge, il valore per la guida mista riportato in tabella è una combinazione di guida su strade urbane ed extraurbane. Emissioni di CO<sub>2</sub> - Per calcolare le emissioni di anidride carbonica durante i due cicli di guida si raccolgono i gas di scarico. I gas vengono quindi analizzati per determinare le emissioni di CO<sub>2</sub>.

- Stile di guida del conducente.
- Se il cliente ha richiesto delle ruote più grandi di quelle montate di serie nella versione base del modello, la resistenza al rotolamento risulterà aumentata.
- Velocità elevate, che aumentano la resistenza all'aria.
- Qualità del carburante, condizioni stradali e traffico, clima e stato dell'automobile.

Una combinazione di alcuni degli esempi citati può aumentare notevolmente i consumi. Per maggiori informazioni, vedere la legislazione di riferimento<sup>3</sup>.

Il consumo di carburante può variare notevolmente rispetto ai cicli di guida UE<sup>3</sup> utilizzati per la certificazione dell'automobile su cui si basano i valori riportati nella tabella.



#### NOTA

Condizioni meteorologiche estreme e guida con rimorchio o ad alta quota, in combinazione con la qualità del carburante, influenzano le prestazioni dell'automobile.

#### Relative informazioni

- Guida economica (p. 316)
- Pesì (p. 407)

<sup>3</sup> I dati ufficiali dichiarati sui consumi di carburante si basano su due cicli di guida standard in laboratorio ("cicli di guida UE") in conformità a EU Regulation no 692/2008, 715/2007 (Euro 5 / Euro 6) e UN ECE Regulation no 101. La legislazione riguarda i cicli di guida su strade urbane ed extraurbane. - Guida su strade urbane - La misurazione inizia all'accensione a freddo del motore. La guida è simulata. - Guida su strade extraurbane - Si effettuano accelerazioni e frenate a velocità comprese fra 0-120 km/h (0-75 mph). La guida è simulata. - Le automobili con cambio manuale (e ruote fino a 18 pollici) si avviano in 2a. Come previsto dalla legge, il valore per la guida mista riportato in tabella è una combinazione di guida su strade urbane ed extraurbane. Emissioni di CO<sub>2</sub> - Per calcolare le emissioni di anidride carbonica durante i due cicli di guida si raccolgono i gas di scarico. I gas vengono quindi analizzati per determinare le emissioni di CO<sub>2</sub>.

## Pneumatici - pressioni dei pneumatici approvate

Le pressioni dei pneumatici approvate per le rispettive motorizzazioni può essere letta nella tabella.



### NOTA

Non tutti i motori, i pneumatici e le relative combinazioni sono disponibili su tutti i mercati.

XC60 Motore	Dimensioni dei pneumatici	Velocità (km/h)	Carico, 1-3 persone		Carico max		Pressione ECO <sup>A</sup>
			Anteriore (kPa) <sup>B</sup>	Post. (kPa)	Anteriore (kPa)	Post. (kPa)	Ant./post. (kPa)
Tutti i motori	235/65 R 17	0 - 160 <sup>C</sup>	240	240	270	270	270
	235/60 R 18	160+ <sup>D</sup>	240	240	270	270	-
	235/55 R 19						
	255/45 R 20						
Ruotino di scorta		max 80 <sup>E</sup>	420	420	420	420	-

A Guida economica.

B In alcuni Paesi è riportato il valore in bar di fianco al valore in Pascal: 1 bar = 100 kPa.

C 0 - 100 mph

D 100+ mph

E max 50 mph

### Relative informazioni

- Pneumatici - dimensioni (p. 333)
- Pneumatici - pressione (p. 331)
- Denominazioni del tipo (p. 404)



**A**

Abbaglianti/anabbaglianti.....	97
Abbaglianti ad attivazione automatica.....	98
Abbaglianti automatici.....	98
ACC - Regolatore elettronico della velocità adattivo.....	208
Adesivi.....	404
Airbag	
attivazione/disattivazione, PACOS.....	36
lato conducente.....	34, 42
lato passeggero.....	34, 36, 42
AIRBAG .....	34
Airbag laterale SIPS.....	38, 42
Airbag SIPS.....	38
Allarme.....	192, 193, 194
chiave telecomando fuori uso.....	194
controllo dell'antifurto.....	175
livello di allarme ridotto.....	194
riattivazione automatica.....	193
segnali di allarme.....	194
spia dell'antifurto.....	193
All Wheel Drive (trazione integrale).....	288
Alta temperatura motore.....	307
Alzacristalli.....	109
Reset.....	110
Antiruggine.....	400
Antislittamento.....	198
Applicazione della cera.....	398
aspirazione di gas di scarico tossici.....	308
Assistenza al parcheggio.....	252, 254
all'indietro.....	254
funzione.....	252
indicazione di anomalia.....	255
sensori dell'assistenza al parcheggio.....	256
Assistenza avviamento in salita.....	287
Assistenza in coda.....	216
Asta di livello elettronica.....	360, 361
Attrezzatura di emergenza	
Cassetta del pronto soccorso.....	341
triangolo di emergenza.....	339
Attrezzi.....	340
Ausilio all'avviamento.....	280
Autolavaggio.....	397
Automobile connessa a Internet	
prenotare assistenza e riparazione.....	351
Avvertimento collisione	
cura.....	238
funzione.....	235
rilevamento di pedoni.....	237
Sensore radar.....	218, 228
Avvertimento distanza.....	224
Limitazioni.....	225
Spie e messaggi.....	226

Avviamento a distanza - ERS.....	276
Avviamento senza chiave. 180, 181, 182,	183, 275
Avviamento senza chiave (keyless drive).....	180, 181, 182, 183, 275
Avvisatore acustico.....	92
Avvisatore cinture.....	31
AWD, trazione integrale.....	288
Azzeramento contachilometri parziale.....	125, 129

**B**

Bagagliaio	
copribagagliaio.....	167
Illuminazione.....	104
punti di fissaggio.....	162
rete protettiva.....	164
Bambini	
fermo di sicurezza per bambini.....	45
seggolino per bambini e airbag.....	53
seggolino per bambini e airbag laterale.....	39
sicurezza.....	39, 45
sistemazione nell'automobile.....	53
Basetta portafusibili.....	383



Batteria			
Ausiliaria.....	380		
ausilio all' avviamento.....	280		
Avviamento.....	377		
chiave telecomando/PCC.....	178		
manutenzione.....	377		
Simboli sulla batteria.....	378		
Spie di allarme.....	378		
Batteria ausiliaria.....	380		
Batteria di avviamento.....	308, 377		
sostituzione.....	379		
Sovraccarico.....	308		
Bicchieri			
laminato/rinforzato.....	27		
BLIS.....	260, 261		
Bloccaggio/sbloccaggio			
cassetto portaoggetti.....	186		
interno.....	185		
portellone.....	186		
Bloccaggio della retromarcia.....	282		
Bloccaporte.....	190		
disattivazione.....	190		
disattivazione temporanea.....	190		
Blocco sterzo.....	276		
Bulloni ruote.....	335		
serrabile.....	335		
Bulloni ruote antifurto.....	335		
Bussola.....	113		
taratura.....	114		
<b>C</b>			
Cambio.....	281		
automatico.....	283		
manuale.....	281		
Cambio automatico.....	283		
posizioni del cambio manuale (Gear- tronic).....	283		
rimorchio.....	318		
traino e trasporto.....	325		
Cambio delle ruote.....	336		
cambio manuale.....	281		
GSI - Ausilio alla leva selettiva.....	282		
rimorchio.....	318		
traino e trasporto.....	325		
Carburante.....	311, 312, 313		
consumo di carburante.....	421		
filtro del carburante.....	313		
risparmio di carburante.....	331, 332		
Carico			
bagagliaio.....	160		
carichi lunghi.....	161		
carico sul tetto.....	162		
generalità.....	160		
Carico max sul tetto.....	407		
Carico sul tetto, peso max.....	407		
Cassetta del pronto soccorso.....	341		
Cassetto portaoggetti.....	158		
bloccaggio.....	186		
Cerchio, dimensione.....	333		
Cerchioni			
Pulizia.....	398		
Certificazione ambientale, FSC, manuale del proprietario.....	27		
Chiave.....	169, 171		
Chiave telecomando.....	169, 170, 171		
Autonomia.....	174, 180		
funzioni.....	173		
perdita.....	169		
sostituzione della batteria.....	178		
stelo staccabile della chiave.....	177, 178		
Cintura di sicurezza.....	29		
allacciare.....	30		
allarme cinture non allacciate.....	31		
distacco.....	30		
gravidanza.....	31		
pretensionatori delle cinture.....	32		
Sedile posteriore.....	31		
City Safety™.....	227		
Classi di velocità dei pneumatici.....	334		
Clean Zone Interior Package (CZIP).....	135		



Etichette.....	404
Etilometro.....	270

**F**

FAP PIENO.....	314
Fari Active Xenon.....	100
Fascio di luce, regolazione.....	106
Fascio di luce dei fari regolazione.....	106
regolazione in altezza.....	95
Fendinebbia posteriore.....	101
Fermo di sicurezza bambini.....	45
Fermo di sicurezza per bambini.....	191
Filtro antiparticolato.....	314
Filtro antiparticolato diesel.....	314
Filtro dell'abitacolo.....	135
Finestrini e specchi retrovisori.....	399
Fondi stradali scivolosi.....	309
Foratura.....	344
FOUR-C - Telaio attivo.....	197
Freni.....	300, 302
freno a mano.....	303

impianto frenante.....	300, 301, 302
Luci stop.....	102
rabbocco dell'olio dei freni.....	364
servofreno di emergenza, EBA .....	302
sistema ABS (freni antibloccaggio).....	301
spie nel quadro strumenti.....	301
Freno a mano.....	303
Freno di servizio.....	300, 301, 302
Freno di stazionamento.....	303
Freno di stazionamento elettrico bassa tensione di batteria.....	303
Freno motore automatico.....	288
Funzione antipanico.....	173
Funzione antisbandamento.....	198
Funzione di memoria nel sedile.....	88
Funzione di ricambio aria.....	133, 185
Fusibili	
generalità.....	383
nel bagagliaio.....	393
Nella centralina sotto il cassetto portaoggetti.....	391
nella zona fredda del vano motore.....	395
nel vano motore.....	385
sostituzione.....	383
sotto il cassetto portaoggetti.....	389

**G**

Gancio di traino	
smontabile, fissaggio.....	321
smontabile, rimozione.....	322
Gancio di traino, vedere Dispositivo di traino.....	319
Gancio di traino smontabile montaggio/rimozione.....	321, 322
rimessaggio.....	319
Geartronic.....	283
Gestione messaggi.....	120
Griglia protettiva.....	166
GSI - Ausilio alla leva seletttrice.....	282
Guado.....	307
Guida.....	309
con il portellone aperto.....	308
con rimorchio.....	317
impianto di raffreddamento.....	307
Guida con rimorchio	
peso del rimorchio.....	408
pressione sulla sfera.....	408
Guida economica.....	316
Guida invernale.....	309

**H**

HDC.....	288
Hill Descent Control.....	288

**I**

IAQS - Interior Air Quality System.....	136
---	-----

**Illuminazione**

Abbaglianti automatici.....	98
anabbaglianti/abbaglianti.....	97
Comandi.....	93, 104
Comando incidenza fari.....	95
Fari Active Xenon.....	100
illuminazione automatica dell'abitacolo.....	104
illuminazione comandi.....	95
Illuminazione degli strumenti.....	95
Illuminazione del display.....	95
illuminazione di sicurezza.....	106, 173
lampadine a incandescenza, specifiche.....	373
Luce di pos.....	96
luci di orientamento.....	105
luci diurne.....	96
Luci in curva.....	101
nell'abitacolo.....	104
retronebbia.....	101
rilevamento galleria.....	97

Illuminazione, sostituzione delle lampadine.....	366
abbaglianti (automobili con fari alogeni).....	369
abbaglianti (automobili con fari Bi-Xeno attivi).....	370
anabbaglianti (automobili con fari alogeni).....	368
bagagliaio.....	372
indicatori di direzione anteriori.....	370
luce della targa.....	372
portalampada posteriori.....	371
specchietto di cortesia.....	373
Illuminazione abitacolo.....	104
automatismo.....	104
Illuminazione comandi.....	95
Illuminazione comfort.....	105
Illuminazione degli strumenti.....	95
Illuminazione del display.....	95
Immobilizer.....	172
Immobilizer comandato a distanza.....	173
Immobilizer elettronico.....	172
Immobilizzatore leva selettore.....	286
Immobilizzatore leva selettore, disinserimento meccanico.....	286
Impianto di raffreddamento.....	307
surriscaldamento.....	307

Impianto elettrico.....	383
Impostare la distanza temporale.....	224
Impostazioni del telaio.....	197
Incidente, vedere Collisione.....	43
Indicatore di collisione.....	234, 235
limiti generali.....	240
Indicatore di collisione con freno automatico.....	234
Indicatore di marcia.....	282
Indicatore di usura.....	331
Indicatori di direzione.....	103
Indicazione di bloccaggio.....	171
Indicazioni sui segnali stradali.....	202
Limitazioni.....	204
utilizzo.....	202
Indice di carico.....	334
Ingombro.....	406
Interior Air Quality System (IAQS) depurazione dell'aria.....	136
Interni in pelle, consigli per la pulizia.....	400

**K**

Keyless - bloccaggio.....	181
Keyless - sbloccaggio.....	182

Kit di riparazione provvisoria pneumatici panoramica.....	345
posizionamento.....	344

**L**

Lampadine.....	366
Lampadine a incandescenza, specifiche.	373
Lampeggiatori di emergenza.....	102
Lane Departure Warning (LDW).....	248, 249
Lavacrystalli	
liquido lavacrystalli, rabbocco.....	376
Lunotto.....	108
Parabrezza.....	108
Lavaggio ad alta pressione dei fari.....	108
Lavaggio automatico.....	397
Lavaggio parabrezza.....	108
Lesioni da colpo di frusta, WHIPS.....	40
Liquidi, quantità	376, 415, 416, 418, 419, 420
Liquidi e oli.....	415, 416, 418, 420
Liquido lavacrystalli.....	376
Liquido refrigerante	
quantità e tipo.....	415
Liquido refrigerante, controllo e rab- bocco.....	363
Livello dell'olio basso.....	359
Livello di forza della sterzata, vedere Sen- sibilità dello sterzo.....	197
Luce di pos.....	96
Lucidatura.....	398
Luci diurne.....	96
Luci in curva.....	101
Luci posteriori	
posizionamento.....	372
Luci stop.....	102
Lunotto	
riscaldamento elettrico.....	112

**M**

Macchie.....	400
Mantenimento corsia attivo	
utilizzo.....	249, 250
Manuale del proprietario, certificazione ambientale.....	27
Manutenzione	
antiruggine.....	400
Marchio ambientale, FSC.....	27
Marmitta catalitica.....	315
Trasporto.....	325
Martinetto.....	340
Memoria chiave auto.....	170
Messaggi di errore	
Driver Alert Control.....	247
Lane Departure Warning.....	251
Regolatore elettronico della velocità adattivo.....	222
vedere Messaggi e spie.....	222, 305
Messaggi di errore in BLIS.....	265
Messaggi e spie	
Driver Alert Control.....	247
Elemento termico monoblocco e riscaldatore abitacolo.....	151
Indicatore di collisione con freno auto- matico.....	233, 243
Lane Departure Warning.....	251
Regolatore elettronico della velocità adattivo.....	222
Messaggi in BLIS.....	265
Messaggi sul display informativo.....	119
Misura.....	406
Modalità di guida ECO.....	298
Modalità di sicurezza.....	43
spostamento.....	45
tentativo di avviamento.....	44
Modalità ECO.....	298
Monitoraggio pneumatici.....	342
Monitoraggio pressione pneumatici	341, 342

Motore					
avviare.....	274				
disinserire.....	276				
Start/Stop.....	289				
surriscaldamento.....	307				
MY CAR.....	121				
<b>O</b>					
Occhiello di traino.....	325				
Olio, vedere anche Olio motore.....	412, 413				
Olio dei freni					
tipo e quantità.....	418				
Olio del cambio					
quantità e tipo.....	416				
Olio del servosterzo					
Controllo del livello.....	365				
tipo.....	418				
Olio di freni e frizione.....	364				
Olio motore.....	358, 412				
condizioni di guida sfavorevoli.....	412				
filtro.....	358				
tipo e quantità.....	413				
Olio motore, rabbocco.....	359				
Omologazione					
sistema chiave telecomando.....	195				
sistema radar.....	266				
Orologio, impostazione.....	80				
<b>P</b>					
PACOS.....	36				
Paletta al volante.....	92				
Panoramica degli strumenti					
automobile con guida a destra.....	66				
automobile con guida a sinistra.....	63				
Parabrezza					
riscaldamento elettrico.....	112, 143				
Parabrezza termoriflettente.....	22				
PCC - Personal Car Communicator					
Autonomia.....	176, 180				
funzioni.....	173				
Personal Car Communicator.....	176				
Pesi					
peso a vuoto.....	407				
Peso a vuoto.....	407				
Peso complessivo.....	407				
Peso del rimorchio e pressione sulla sfera.....	408				
Pneumatici invernali.....	335				
Pneumatico					
cura.....	329				
indicatori di usura.....	331				
monitoraggio pressione pneumatici.....	341, 342				
Pneumatici invernali.....	335				
pressione.....	331, 424				
profondità battistrada.....	335				
riparazione pneumatici.....	344				
Senso di rotazione.....	330				
Specifiche.....	424				
Poggiatesta					
ripiegamento.....	90, 91				
sedile posteriore centrale.....	89				
Portellone.....	188				
aprire.....	188				
bloccaggio/sbloccaggio.....	186				
chiusura.....	188				
elettrocomandato.....	188				
Portellone elettrocomandato.....	188				
Posizione di assistenza.....	374				
Posizioni del cambio manuale (Geartronic).....	283				
Posizioni della chiave.....	85				
Potenza.....	410				
Power guide.....	73				
Prenotare assistenza e riparazione.....	351				
Presa elettrica.....	159				
bagagliaio.....	163				
Pressione ECO.....	424				

Pretensionatori delle cinture.....	32, 42	lavaggio dell'automobile.....	397	gestire la velocità.....	212
Profondità battistrada.....	335	rivestimento.....	400	impostazione intervallo temporale.....	213
Programma di assistenza.....	351	Pulizia a intermittenza.....	107	modo di attesa.....	214
Proiettori.....	367	Pulsante informazioni, PCC.....	175	panoramica.....	212
Pronto soccorso.....	341			passare alla funzione di regolazione velocità.....	217
Protezione anticapottamento		<b>Q</b>		Ricerca dei guasti.....	221
ROPS (Roll Over Protection System)....	42	<hr/>		Sensore radar.....	218
Protezione pedoni.....	234	Quadro strumenti.....	69, 70	Regolazione del fascio di luce.....	106
Protezione per bambini.....	45	Qualità della benzina.....	312	Regolazione del fascio di luce dei fari....	106
classi di dimensioni per protezioni per bambini con sistema di fissaggio ISO- FIX.....	57	Queue Assist.....	216	Regolazione della temperatura.....	142
punti di fissaggio superiori per i seg- giolini per bambini.....	61			Regolazione delle caratteristiche di guida.....	197
raccomandati.....	47	<b>R</b>		Regolazione del volante.....	91
Sistema di fissaggio ISOFIX per seg- giolini per bambini.....	57	<hr/>		Rete protettiva.....	166
tipi.....	59	Raccomandazioni per la guida.....	309	Ribloccaggio automatico.....	184
Protezioni per bambini		Refrigerante.....	365	Ricerca dei guasti	
cuscino di rialzo integrato a due posi- zioni.....	54	Regolatore elettronico della velocità.....	205	Regolatore elettronico della velocità adattivo.....	221
Protezioni per bambini raccomandate		disattivazione temporanea.....	206	Ricerca dei guasti al sensore telecamera	230
tabella.....	47	disinserire.....	208	Rifornimento	
Pulizia		gestire la velocità.....	205	Rabbocco.....	310
Cerchioni.....	398	riprendere la velocità impostata.....	207	sportello del serbatoio.....	310
cinture di sicurezza.....	401	Regolatore elettronico della velocità adat- tivo.....	208	sportello del serbatoio, apertura manuale.....	310
Lavaggio automatico.....	397	andare avanti.....	215	tappo del serbatoio.....	310
		disattivazione temporanea.....	214	Rigenerazione.....	314
		disinserire.....	215		
		funzione.....	209		

Rilevamento di ciclisti.....	236	Ruota di scorta.....	336	ripiegamento dello schienale posteriore.....	90
Rilevamento galleria.....	97	montaggio.....	338	riscaldamento elettrico.....	140
Rimorchio.....	317	Ruote		Segnale acustico	
cavo.....	317	Catene da neve.....	335	Avvertimento collisione.....	238
guida con rimorchio.....	317	distacco.....	336	Sensibilità dello sterzo dipendente dalla velocità.....	197
oscillazione.....	323	montaggio.....	338	Senso di rotazione.....	330
Riparazione provvisoria pneumatici.....	344			Sensore laser.....	231
esecuzione.....	345			Sensore pioggia.....	107
pompaggio del pneumatico.....	349			Sensore radar.....	209
post-controllo.....	347			Limiti.....	218, 219
Ripristino degli alzacristalli.....	110			Sensore telecamera.....	229, 241
Ripristino degli specchi retrovisori esterni.....	111			Sensus.....	84
Riscaldamento elettrico				Serbatoio del carburante	
Lunotto.....	112			volume.....	419
parabrezza.....	112			Serrature	
Sedili.....	140			bloccaggio.....	184
specchi retrovisori.....	112			sbloccaggio.....	184, 185
volante.....	93			Simboli	
Riscaldatore abitacolo.....	147			Spie di allarme.....	70, 73
Riscaldatore a carburante				Spie di controllo.....	70, 73, 75
timer.....	149			Sistema airbag.....	33
Riscaldatore supplementare				simbolo di avvertenza.....	32
a carburante.....	153			Sistema chiave telecomando, omologazione.....	195
elettrico.....	153, 154			Sistema di qualità dell'aria (IAQS).....	136
Rivestimenti.....	400				
ROPS (Roll Over Protection System).....	42				

## S

## Sbloccaggio

dall'esterno.....	184
dall'interno.....	185

## Sbloccaggio con lo stelo della chiave..... 182

## Sbrinatori..... 143

## Scheggiature e graffi..... 401

## Schienale..... 87

sedile anteriore, ripiegamento.....	87
sedile posteriore, reclinazione.....	90

## Sedile, vedere Sedili..... 87

## Sedile elettrocomandato..... 88

## Sedile posteriore

riscaldamento elettrico.....	140
------------------------------	-----

## Sedili..... 87

elettrocomandati.....	88
-----------------------	----

Poggiatesta posteriore.....	89
-----------------------------	----

ripiegamento dello schienale anteriore.....	87
---	----



Sistema di stabilità.....	198	Specchi retrovisori esterni.....	110	Spin control.....	198
Sistema di stabilità e controllo tra- zione.....	198, 200	funzione antiabbagliamento automa- tica.....	111	Stabilizzatore.....	319
Sistema di stabilità e trazione		Reset.....	111	Start/Stop.....	289
cura.....	199	Specifiche motore.....	410	funzionamento e gestione.....	290
Sollevamento dell'automobile.....	354	Spegnimento del motore.....	276	il motore non si spegne.....	291
Sostanze che provocano reazioni allergi- che e asmatiche.....	135	Spia di allarme		Statistica di bordo.....	131
Spazzole tergicristallo.....	374	Avvertimento collisione.....	238	Stelo della chiave.....	177, 178
Posizione di assistenza.....	374	regolatore elettronico della velocità		Strade scivolose.....	309
Pulizia.....	376	adattivo.....	209	Strato antipolvere e idrorepellente.....	399
sostituzione.....	375	sistema di stabilità e controllo tra- zione.....	198	Strato superficiale idrorepellente, pulizia.	399
sostituzione del lunotto.....	375	Spie, PCC.....	175	Strumentazione e comandi.....	63, 66
Specchietto di cortesia.....	159	Spie di allarme.....	70, 73, 77	Strumenti	
Illuminazione.....	104	airbag – SRS.....	77	contagiri.....	69, 71
Specchio retrovisore interno.....	113	allarme cinture non allacciate.....	31, 77	indicatore del carburante.....	69, 71
funzione antiabbagliamento automa- tica.....	113	anomalia nell'impianto frenante.....	77	tachimetro.....	69, 71
Specchi retrovisori		Avvertimento.....	77	Suonare.....	92
Bussola.....	113	Bassa pressione dell'olio.....	77	Supporto per borse della spesa .....	163
elettrocomandati.....	111	freno di stazionamento inserito.....	77	Surriscaldamento.....	307, 317
esterni.....	110	l'alternatore non carica.....	77	System	
interni.....	113	Spie di controllo.....	70, 73, 75	intervento.....	42
riscaldamento elettrico.....	112	Spie e messaggi			
Specchi retrovisori elettrocomandati.....	111	Driver Alert Control.....	247		
		Indicatore di collisione con freno auto- matico.....	233, 243		
		Lane Departure Warning.....	251		
		Regolatore elettronico della velocità			
		adattivo.....	222		

## T

Tappetini protettivi.....	159
Tastierina al volante.....	92

Telaio attivo - FOUR-C.....	197	Triangolo di emergenza.....	339	Vano portaoggetti	
Telecamera di assistenza al parcheggio..	256	TSA - controllo della stabilità per il		cassetto portaoggetti.....	158
Impostazioni.....	259	traino .....	198, 323	tunnel.....	158
Temperatura		Tunnel.....	158	Ventilazione.....	137
temperatura effettiva.....	134	accendisigari e posacenere.....	158	Ventola	
Tendina gonfiabile.....	39, 42	Presal da 12 V.....	159	ECC.....	141
Tendina parasole		<b>U</b>		Vernice	
tettuccio panoramico.....	115	Ugelli di lavaggio riscaldati.....	108	codice colore.....	401
Tergicristalli.....	106	Ugelli lavacriscalli riscaldati.....	108	danni alla vernice e ritocchi.....	401
Sensore pioggia.....	107	Uso del menu		Vetro laminato.....	27
Tergicristalli e lavacriscalli.....	106	panoramica menu.....	119	Volante.....	91
Termometro della temperatura esterna.....	79	Quadro comandi combinato.....	118	paletta.....	92
Tettuccio panoramico		<b>V</b>		Regolazione del volante.....	91
apertura e chiusura.....	116	Vani portaoggetti nell'abitacolo.....	156	riscaldamento elettrico.....	93
Posizione di ventilazione.....	117	Vano motore		Tastierina.....	92
tendina parasole.....	115	Controllo.....	358	Volvo ID.....	22
Tettuccio panoramico elettrocomandato	115	liquido refrigerante.....	363	Volvo Sensus.....	84
TM - Tyre Monitor.....	342	olio del servosterzo.....	365		
TPMS - Tyre Pressure Monitoring.....	341	Olio di freni e frizione.....	364	<b>W</b>	
Traction Control.....	198	Olio motore.....	358	WHIPS	
Traino.....	324	panoramica.....	356	posizione seduta.....	41
occhietto di traino.....	325			protezione contro il colpo di frusta.	40, 42
Transponder.....	22			sggiolino per bambini/cuscino di	
Trasmissione.....	281			rialzo.....	41
Trasporto.....	326				
Trazione integrale (AWD).....	288				



