



XC60

AUTOMOBILIO SAVININKO VADOVAS



VÄLKOMMEN!

Tikimės, kad „Volvo“ automobilis teiks jums vairavimo malonumą ilgus metus. Automobilis suprojektuotas vairuotojo ir keleivių saugai bei patogumui užtikrinti. „Volvo“ siekia gaminti vienus iš saugiausių automobilių pasaulyje. Jūsų „Volvo“ suprojektuotas taip, kad atitiktų visus šiuolaikinius saugos ir aplinkosaugos reikalavimus.

Kad eksploatuotumėte savąjį „Volvo“ automobilį maloniai, rekomenduojame perskaityti šiamo automobilio savininko vadove pateiktas instrukcijas ir techninės priežiūros informaciją. Automobilio

savininko vadovas papildomai pateikiamas ir kaip programėlė („Volvo Manual“), be to, jį rasite „Volvo Cars“ techninės pagalbos svetainėje (support.volvocars.com).

Skatiname visus šiame ir kituose automobiliuose kelionės metu segėti saugos diržus. Nesėskite už vairo apsvaigę nuo alkoholio ar vaistų, taip pat – jei jūsų gebėjimai saugiai vairuoti sutrikę dėl kokios nors kitos priežasties.

TURINYS

SAVININKO INFORMACIJA

Informacija savininkui	16
Automobilio savininko vadovas centriniam ekrane	17
Automobilio savininko vadovo naršymas centriniam ekrane	19
Savininko vadovas mobiliuosiuose įrenginiuose	21
„Volvo Cars“ techninės pagalbos svetainė	21
Automobilio savininko vadovo skaitymas	22
Automobilio savininko vadovas ir aplinka	24

JŪSŲ „VOLVO“

Volvo ID	26
„Volvo ID“ kūrimas ir registravimas	26
Drive-E – didesnis važiavimo malonumas	28
„IntelliSafe“ – pagalba vairuotojui ir saugumas	31
„Sensus“ – interneto ryšys ir pramogos	32
Programinės įrangos naujiniai	35
Duomenų įrašymas	35
Paslaugų teikimo sąlygos ir nuostatai	36
Klientų privatumo politika	36
Svarbi informacija apie priedus ir pagalbinę įrangą	37
Priedų įrengimas	37
Įrangos prijungimas prie automobilio diagnostinio lizdo	38
Automobilio identifikacinio numerio rodymas	39
Vairuotojo blaškymasis	39

SAUGA

Sauga	42
Sauga nėštumo metu	43
Whiplash Protection System	43
Saugos diržai	45
Saugos diržų prisisegimas ir atsisegimas	45
Saugos diržo įtempiklis	47
Elektrinio saugos diržo įtempiklio nustatymas iš naujo*	48
Durelių ir saugos diržo priminimas	48
Saugos oro pagalvės	50
Vairuotojo oro pagalvės	51
Keleivio oro pagalvė	52
Keleivio oro pagalvės aktyvinimas ir deaktivinimas*	53
Šoninės oro pagalvės	55
Užuolaidinės oro pagalvės	56
Safety mode	57
Automobilio paleidimas ir važiavimas po saugos režimo	58
Vaikų sauga	59
Vaikiškos automobilinės kėdutės	59
Viršutiniai vaikiškų automobilių kėdučių tvirtinimo taškai	60
Apatiniai vaikiškų automobilių kėdučių montavimo taškai	61

Vaikiškų automobilinių kėdučių montavimo taškai „i-Size“ / ISOFIX	62
Vietos parinkimas vaiko automobiliinei kėdutei	62
Vaikų saugos tvirtinimo taškai	63
Vaikiškų automobilinių kėdučių, naudojančių automobilio saugos diržus, įrengimo vietų lentelė	66
Vaikiškų automobilinių kėdučių su „i-Size“ įrengimo vietų lentelė	68
Vaikiškų automobilinių kėdučių su ISOFIX įrengimo vietų lentelė	69
Įtaisytoji vaikiška kėdutė*	73
Įtaisytosios vaikiškos pasostės atlenkimas*	74
Įtaisytosios vaikiškos pasostės nulenkimas*	75

EKRANAI IR VALDYMAS BALSU

Prietaisai ir valdymo elementai automobilyje su vairu kairėje pusėje	78	Centrinio ekrano apžvalga	109
Prietaisai ir valdymo elementai automobilyje su vairu dešinėje pusėje	79	Centrinio ekrano valdymas	112
Vairuotojo ekranas	82	Centrinio ekrano aktyvinimas ir deaktivavimas	115
Vairuotojo ekrano nuostatos	86	Centrinio ekrano rodinį naršymas	115
Degalų matuoklis	87	Antrinių rodinį valdymas centriniam ekrane	119
Kelionės kompiuteris	87	Funkcijų rodinys centriniam ekrane	122
Kelionės duomenų rodymas vairuotojo ekrane	89	Programėlių ir mygtukų perkėlimas centriniam ekrane	124
Ridos skaitiklio nustatymas iš naujo	90	Ženkliai centrinio ekrano būsenos juostoje	124
Kelionės statistinės informacijos rodymas centriniam ekrane	90	Klaviatūra centriniam ekrane	126
Kelionės statistikos nuostatos	91	Klaviatūros kalbos keitimas centriniam ekrane	129
Data ir laikas	92	Ženklių, raidžių ir žodžių įvedimas ranka į centrinį ekraną	129
Lauko temperatūros matuoklis	92	Centrinio ekrano išvaizdos keitimas	131
Indikatorių ženklai vairuotojo ekrane	93	Sistemos garso išjungimas ir garsumo keitimas centriniam ekrane	131
Įspėjamieji ženklai vairuotojo ekrane	95	Sistemos vienetų keitimas	132
Vairuotojo ekrano licencijos sutartis	97	Sistemos kalbos keitimas	132
Programų meniu vairuotojo ekrane	103	Kitos nuostatos centrinio ekrano viršutiniame rodyne	132
Programų meniu tvarkymas vairuotojo ekrane	104	Kontekstinės sąrankos atvėrimas centriniam ekrane	133
Pranešimai vairuotojo ekrane	105	Naudotojo duomenų nustatymas iš naujo pasikeitus savininkui	134
Pranešimų tvarkymas vairuotojo ekrane	106		
Iš vairuotojo ekrano įrašytų pranešimų tvarkymas	107		

Nuostatų atkūrimas centriniame ekrane	134
Lentelė su centrinio ekrano nuostatomis	135
Vairuotojo profiliai	136
Vairuotojo profilio pasirinkimas	137
Kaip pakeisti vairuotojo profilio pavadinimą	137
Apsaugokite vairuotojo profilį	138
Nuotolinio valdymo raktelio siejimas su vairuotojo profilium	138
Kaip atkurti nuostatas vairuotojo profiluose	139
Pranešimas centriniame ekrane	140
Pranešimų valdymas centriniame ekrane	140
Iš centrinio ekrano įrašytų pranešimų tvarkymas	141
Projekcinis rodinys*	142
Projekcinio rodinio aktyvinimas ir deaktivavimas*	143
Projekcinio rodinio nuostatos*	144
Balso atpažinimas	145
Balso atpažinimo naudojimas	146
Telefono valdymas balsu	148
Radijo ir medijos valdymas balsu	148
Balso atpažinimo nuostatos	149

APŠVIETIMAS

Žibintų jungikliai	152
Apšvietimo funkcijų reguliavimas centriniame ekrane	153
Priekinių žibintų spindulio lygio reguliavimas	154
Gabaritiniai žibintai	155
Dieniniai žibintai	155
Artimųjų šviesų žibintai	156
Tolimųjų šviesų žibintai	157
Aktyviosios tolimosios šviesos	157
Kaip naudotis posūkio signalais	159
Aktyvieji posūkio apšvietimo žibintai*	160
Priekiniai rūko žibintai ir posūkio apšvietimo žibintai*	160
Galinis rūko žibintas	161
Stabdžių žibintai	162
Avarinio stabdymo signalas	162
Avarinių šviesų signalas	163
Laikinas stovėjimo vietos apšvietimas	163
Priėjimo apšvietimo trukmė	164
Salono apšvietimas	164
Salono apšvietimo reguliavimas	166

LANGAI, STIKLAI IR VEIDRODĖLIAI

Langai, stiklai ir veidrodėliai	170
Langų ir užuolaidėlių nuo saulės apsauga nuo prispaudimo	170
Apsaugos nuo prispaudimo nustatymo iš naujo seka	171
Elektra valdomi langai	171
Elektra valdomų langų naudojimas	172
Galinio vaizdo veidrodėliai	173
Galinio vaizdo veidrodėlio pritemdymo reguliavimas	174
Šoninių veidrodėlių pakreipimas	175
Panoraminius stoglangius*	177
Panoraminius stoglangius valdymas*	178
Automatinis panoraminio stoglangio* užuolaidėlės nuo saulės uždarymas	180
Valytuvų šluotelės ir langų ploviklis	181
Priekinio stiklo valytuvų naudojimas	181
Lietaus jutiklio naudojimas	182
Lietaus jutiklio atminties funkcijos naudojimas	183
Priekinio stiklo ir priekinių žibintų plautuvų naudojimas	184
Galinio lango valytuvo ir plautuvo naudojimas	185
Automatinis galinio lango valymas atbulinės eigos metu	186

SĖDYNĖS IR VAIRAS

Mechaninė priekinė sėdynė	188
Elektra valdoma* priekinė sėdynė	189
Priekinės elektra valdomos* sėdynės reguliavimas	189
Sėdynės, šoninių veidrodėlių ir projekcinio rodinio* padėties įrašymas	190
Sėdynės, šoninių veidrodėlių ir projekcinio rodinio* įrašytų padėčių naudojimas	191
Masažo nuostatos* priekinėje sėdynėje	192
Priekinės sėdynės masažo nuostatų* reguliavimas	193
Priekinės sėdynės pasostės ilgio reguliavimas*	194
Priekinės sėdynės šoninės atramos* reguliavimas	195
Priekinės sėdynės juosmens atramos* reguliavimas	196
Keleivio sėdynės reguliavimas iš vairuotojo sėdynės*	197
Kaip nulenkti galinės sėdynės atlošus	198
Galinės sėdynės galvos atramų reguliavimas	200
Valdymo elementai ant vairo ir garsio signalas	202
Vairo užraktas	202
Vairo reguliavimas	203

KLIMATO REGULIAVIMAS

Klimatas	206	Priekinės sėdynės vėdinimo aktyvinimas ir deaktyvinimas*	222
Klimato zonos	206	Vairo šildymo funkcijos aktyvinimas ir deaktyvinimas*	222
Klimato kontrolė - jutikliai	207	Vairo šildymo* automatinio įjungimo aktyvinimas ir deaktyvinimas	223
Suvokiamoji temperatūra	207	Automatinės klimato kontrolės aktyvinimas	223
Klimato kontrolė naudojant valdymo balsu funkciją	208	Oro recirkuliacijos aktyvinimas ir deaktyvinimas	224
Oro kokybė	209	Oro recirkuliacijos laiko nuostatos aktyvinimas ir deaktyvinimas	224
Clean Zone*	209	Maksimalaus atitirpinimo funkcijos aktyvinimas ir deaktyvinimas	225
Clean Zone Interior Package*	210	Priekinio stiklo šildymo* funkcijos aktyvinimas ir deaktyvinimas	226
Interior Air Quality System*	210	Priekinio stiklo šildymo* automatinio įjungimo aktyvinimas ir deaktyvinimas	227
Oro kokybės jutiklio* aktyvinimas ir deaktyvinimas	211	Galinio lango ir šoninių veidrodėlių šildymo aktyvinimas ir deaktyvinimas	227
Automobilio salono filtras	211	Kaip aktyvinti ir deaktyvinti vairo ir šoninių veidrodėlių automatinio šildymo funkciją	228
Oro paskirstymas	211	Ventiliatoriaus lygio reguliavimas priekinėse sėdynėse	228
Oro paskirstymo keitimas	212	Ventiliatoriaus lygio reguliavimas galinėse sėdynėse*	229
Ventiliacinių angų atidarymas, uždarymas ir nukreipimas	213	Temperatūros reguliavimas priekinėse sėdynėse	231
Oro paskirstymo parinkčių lentelė	214		
Klimato valdymo elementai	217		
Priekinės sėdynės šildymo aktyvinimas ir deaktyvinimas*	219		
Šildomosios priekinės sėdynės* automatinio įjungimo aktyvinimas ir deaktyvinimas	220		
Galinės sėdynės šildymo aktyvinimas ir deaktyvinimas*	220		

Temperatūros reguliavimas galinėse sėdynėse*	231
Temperatūros sinchronizavimas	233
Oro kondicionieriaus aktyvinimas ir deaktyvinimas	233
Stovėjimo klimatas*	234
Paruošimas*	234
Ijunkite ir išjunkite paruošimą*	235
Paruošimo laiko nustatymas*	236
Paruošimo laiko nuostatos įtraukimas ir redagavimas*	236
Paruošimo laiko nuostatos aktyvinimas ir išaktyvinimas*	237
Paruošimo laiko nuostatos šalinimas*	238
Klimato komfortas stovėjimo metu*	239
Klimato komforto funkcijos paleidimas ir išjungimas automobiliui stovint*	239
Stovėjimo klimato kontrolės ženklai ir pranešimai*	240
Šildytuvai*	241
Stovėjimo šildytuvai*	242
Papildomas šildytuvai*	243
Pagalbinio šildytuvo automatinio įsijungimo aktyvinimas ir išaktyvinimas*	243

RAKTELIS, UŽRAKTAI IR SIGNALIZACIJA

Užrakinimo patvirtinimas	246
Užrakinimo indikacijos nuostata	247
Nuotolinio valdymo raktelis	248
Atrakinimas ir užrakinimas nuotolinio valdymo rakteliu	250
Nuotolinio atrakinimo iš vidaus nuostatos	251
Bagažinės dangčio atrakinimas nuotolinio valdymo rakteliu	251
Nuotolinio valdymo raktelio veikimo nuotolis	252
Nuotolinio valdymo raktelio galvarinio elemento keitimas	253
Papildomų nuotolinio valdymo raktelių užsakymas	256
„Red Key“ – riboto naudojimo nuotolinio valdymo raktelis*	256
„Red Key“ nuostatos*	257
Išimama raktelio geležtė	258
Užrakinimas ir atrakinimas išimama raktelio geležte	259
Imobilizatorius	261
Nuotolinio valdymo raktelio sistemos tipo patvirtinimas	262
Beraktė sistema ir jutikliniai paviršiai*	271
Beraktis užrakinimas ir atrakinimas*	272
Beraktės įėjimo sistemos nuostatos*	273

Beraktis bagažinės atrakinimas*	273
Užvedimo ir užrakinimo sistemų antenų vietos	274
Užrakinimas ir atrakinimas iš automobilio vidaus	275
Bagažinės dangčio atrakinimas iš automobilio vidaus	276
Vaikų saugos užraktų aktyvinimas ir deaktyvinimas	277
Automatinis užrakinimas nuvažiuojant	278
Elektra valdomo bagažinės dangčio atidarymas ir uždarymas*	279
Elektra valdomo bagažinės dangčio maksimalaus atsidarymo lygio programavimas*	282
Bagažinės dangčio atidarymas ir uždarymas kojos judesiu*	282
Asmeninis užraktas	284
Asmeninio užrakto aktyvinimas ir išaktyvinimas	285
Signalizacija*	286
Signalizacijos įjungimas ir išjungimas*	287
Sumažintas signalizacijos apsaugos lygis*	289
Dvigubas užraktas*	289
Laikinas* saugiųjų užraktų deaktyvinimas	290

VAIRUOTOJO PAGALBA

Pagalbos vairuotojui sistemos	292	Automatinio greičio ribotuvo aktyvinimas arba išaktyvinimas	307	Įprastos pastovaus greičio palaikymo sistemos perjungimas į prisitaikančią pastovaus greičio palaikymo sistemą* centriniame ekrane	319
Nuo greičio priklausanti vairavimo jėga	292	Automatinio greičio ribotuvo tolerancijos keitimas	308	Pastovaus greičio palaikymo sistemos ženklai ir pranešimai*	321
elektroninė stabilumo kontrolė	293	Automatinio greičio ribotuvo apribojimai	308	Pilot Assist*	323
Elektroninė stabilumo kontrolė sportiniame režime	294	Pastovaus greičio palaikymo sistema	309	„Pilot Assist“** valdikliai ir rodymas ekrane	325
Sportinio režimo aktyvinimas ar išaktyvinimas elektroninei stabilumo kontrolei	295	Pastovaus greičio palaikymo sistemos pasirinkimas ir aktyvinimas	310	„Pilot Assist“** pasirinkimas ir aktyvinimas	326
Elektroninės stabilumo kontrolės ženklai ir pranešimai	296	Pastovaus greičio palaikymo sistemos išaktyvinimas	311	„Pilot Assist“** išaktyvinimas	328
Stabilumo sistema	297	Budėjimo režimas pastovaus greičio palaikymo sistemai	312	„Pilot Assist“** budėjimo režimas	328
Connected Safety	297	Prisitaikanti pastovaus greičio palaikymo sistema*	312	Vairavimo pagalbos su „Pilot Assist“** laikinas išjungimas	329
Connected Safety aktyvinimas arba išaktyvinimas	298	Prisitaikančios pastovaus greičio palaikymo sistemos* valdikliai ir rodymo režimas	314	„Pilot Assist“** apribojimai	330
„Connected Safety“ apribojimai	299	Prisitaikančios pastovaus greičio palaikymo sistemos* pasirinkimas ir aktyvinimas	315	„Pilot Assist“** ženklai ir pranešimai	332
Įspėjimas apie atstumą*	300	Prisitaikančios pastovaus greičio palaikymo sistemos* pasirinkimas ir aktyvinimas	316	Įspėjimas iš pagalbos vairuotojui sistemos kilus susidūrimo rizikai	333
Įspėjimo apie atstumą funkcijos aktyvinimas ar išaktyvinimas	301	Prisitaikančios pastovaus greičio palaikymo sistemos* išaktyvinimas	317	Taikinio pakeitimas su pagalbos vairuotojui funkcija	334
Įspėjimas apie atstumą	301	Budėjimo režimas prisitaikančiai pastovaus greičio palaikymo sistemai*	317	Nustatyti įrašytą greitį pagalbos vairuotojui sistemai	335
Greičio ribotuvas	302	Prisitaikančios pastovaus greičio palaikymo sistemos* apribojimai	318	Laiko intervalo iki priekyje važiuojančios transporto priemonės nustatymas	336
Greičio ribotuvo pasirinkimas ir aktyvinimas	303			Automatinis stabdymas su pagalbos vairuotojui funkcija	337
Greičio ribotuvo išaktyvinimas	304				
Laikinas greičio ribotuvo išaktyvinimas	304				
Greičio ribotuvo apribojimai	305				
Automatinis greičio ribotuvas	305				

Važiavimo režimas vairuotojo pagalbai	338	Automatinis stabdymas, kai „City Safety“ funkcija nemato išvengimo manevro galimybių	367	Kelio ženklų informacijos* įspėjimas apie greičio apribojimą ir greičio matuoklį	385
Pagalba posūkyje*	339				
Pagalbos posūkiuose* aktyvinimas arba išaktyvinimas	340	„City Safety“ stabdo reaguodama į priešais atvažiuojančias transporto priemones	367	Kelio ženklų informacijos* įspėjimų aktyvinimas ar išaktyvinimas	386
Pagalbos posūkiuose* apribojimai	340			Kelio ženklų informacinės sistemos apribojimai*	387
Lenkimo pagalba	341	„City Safety“ apribojimai	368	Driver Alert Control	388
Lenkimo pagalbos naudojimas	341	Pranešimai esant City Safety	371	Driver Alert Control aktyvinimas arba išaktyvinimas	389
Radaras	342	Rear Collision Warning*	372		
Radaro tipo patvirtinimas	344	„Rear Collision Warning“* apribojimai	372	Kaip pasirinkti orientavimo į poilsio sustojimo vietą funkciją, jei pateikiamas „Driver Alert Control“ įspėjimas	389
Kamera	352	BLIS*	373		
Kameros ir radaro bloko apribojimai	353	BLIS aktyvinimas arba išaktyvinimas	374	„Driver Alert Control“ apribojimai	390
Rekomenduojama techninė priežiūra kameros ir radaro blokui	357	„BLIS“ apribojimai	375	Eismo juostos laikymo pagalba	390
City Safety™	358	Pranešimai esant BLIS	376	Eismo juostos pagalbos aktyvinimas ar išaktyvinimas	392
„City Safety“ antrinės funkcijos	359	Cross Traffic Alert*	377	Kaip pasirinkti eismo juostos laikymo pagalbą	392
City Safety įspėjimo atstumo nustatymas	361	„Cross Traffic Alert“* aktyvinimas arba išaktyvinimas	378		
Kliūčių aptikimas su „City Safety“	362	„Cross Traffic Alert“* apribojimai	378	Eismo juostos laikymo pagalbos apribojimai	393
City Safety skersiniame eisme	364	Pranešimai dėl Cross Traffic Alert*	380	Eismo juostos laikymo pagalbos ženklai ir pranešimai	394
„City Safety“ apribojimai skersinio eismo atžvilgiu	365	Kelio ženklų informacija*	381		
„City Safety“ – vengimo manevro vairavimo pagalba	366	Kelio ženklų informacijos* aktyvinimas ar išaktyvinimas	382	Eismo juostos pagalbos ekrano režimas	396
„City Safety“ – vengimo manevro vairavimo pagalbos apribojimai vykstant išvengiamuosius manevrus	366	Kelio ženklų informacijos* ekrano režimas	382	Vairavimo pagalba kilus pavojui susidurti	397
		Kelio ženklų informacija ir „Sensus Navigation“*	385		

Vairavimo pagalbos aktyvinimas ar išaktyvinimas susidūrimo pavojaus atveju	398
Vairavimo pagalba kilus pavojui išvažiuoti iš eismo juostos	398
Vairavimo pagalba kilus pavojus susidurti priekine dalimi	399
Vairavimo pagalba kilus smūgio į galinę dalį pavojui*	400
Vairavimo pagalbos ribojimas esant susidūrimo rizikai	401
Vairavimo pagalbos kilus susidūrimo pavojui ženklai ir pranešimai	402
Parkavimo pagalbos sistema*	403
„Park Assist Pilot“ priekyje, gale ir išilgai šonų*	404
Statymo pagalbos sistemos* aktyvinimas ar išaktyvinimas	405
Statymo pagalbos apribojimai	406
Statymo pagalbos funkcijos ženklai ir pranešimai	407
Pagalbinės statymo sistemos kamera*	408
Statymo pagalbos kamerų vietos ir stebėjimo sritys*	409
Statymo pagalbos linijos statymo pagalbos kamerai*	411
Statymo pagalbos sistemos jutiklio veikimo sritys	413
Aktyvinti statymo pagalbos kamerą	414

Statymo pagalbos kameros ženklai ir pranešimai	416
„Park Assist Pilot“* statymo pagalba	418
Statymo variantai su „Park Assist Pilot“**	419
Statymo pagalbos sistemos* naudojimas	420
Išvažiavimas iš lygiagretaus statymo vietos naudojant „Park Assist Pilot“**	423
Aktyviosios statymo pagalbos apribojimai*	423
Aktyviosios statymo pagalbos pranešimai*	425

UŽVEDIMAS IR VAŽIAVIMAS

Automobilio užvedimas	428
Automobilio išjungimas.	429
Uždegimo padėtyš	430
Uždegimo režimo pasirinkimas	431
Alkospyna*	432
Alkospynos* apėjimas	432
Prieš užvedant variklį su alkospyna*	433
Stabdymo funkcijos	433
Kojinis stabdys	434
Stabdymo jėgos didinimas	435
Stabdymas šlapiame kelyje	436
Stabdymas žvyru pabarstytame kelyje	436
Stabdžių sistemos techninė priežiūra	436
Stovėjimo stabdys	437
Stovėjimo stabdžio aktyvinimas ir deaktivinimas	437
Automatinio stovėjimo stabdžio aktyvinimo nuostata	439
Automobilio statymas nuolydyje	439
Ką daryti įvykus stovėjimo stabdžio trikčiai	439
Automatinis stabdymas stovint	440
Automatinio stabdymo aktyvinimas ir deaktivinimas stovint	441
Pagalba pajudant įkalnėje	441
Automatinis stabdymas po susidūrimo	442

Pavarų dėžė	442	Važiavimo mažu greičiu aktyvinimas ir deaktyvinimas* funkcijos mygtuku	467	Starterio akumulatoriaus perkrovimas	487
Mechaninė pavarų dėžė	442	Nusileidimo stačiu nuolydžiu kontrolė*	468	Užvedimas nuo kito akumulatoriaus	487
Automatinė pavarų dėžė	443	Nusileidimo stačiu nuolydžiu kontrolės* aktyvinimas ir deaktyvinimas funkcijos mygtuku	469	Vilkimo kablys*	490
Automatinės pavarų dėžės padėty	444	Taupus važiavimas	470	Vilkimo kablo specifikacijos*	490
Pavarų perjungimas vairo mentelėmis*	447	Pasirošimas ilgai kelionei	471	Išstumiamas / įtraukiamas vilkimo rėmai*	491
Pavarų svirties blokatorius	449	Važiavimas žiemą	472	Važiavimas su priekaba	493
Išaktyvinti automatinį pavarų perjungiklio blokatorių	450	Važiavimas vandenyje	473	Priekabos stabilumo pagalba*	495
Automatinis žemesnės pavaros įjungimas	451	Degalų bako atlanko atidarymas ir uždarymas	473	Priekabos žibintų lempučių patikra	496
Pavarų perjungimo indikatorius	451	Degalų pylimas	474	Ant vilkimo kablo montuojamas dviračių laikiklis*	497
Visų ratų pavara*	453	Degalų tvarkymas	475	Vilkimas	498
Važiavimo režimai*	453	Benzinas	476	Vilkimo kilpos montavimas ir nuėmimas	499
Važiavimo režimo keitimas*	456	Benzino dalelių filtras	477	Pagalba kelyje	501
Važiavimo režimas „Eco“	456	Dyzelinas	477	HomeLink®*	502
Važiavimo režimo Eco aktyvinimas ir deaktyvinimas funkcijų mygtuku	459	Tuščias bakas ir dyzelinis variklis	479	„HomeLink®**“ programavimas	503
„Start / Stop“;	459	Dyzelino dalelių filtras	479	Kaip naudotis „HomeLink®**“	505
Kaip veikia funkcija „Start/stop“	459	Emisijos kontrolė su „AdBlue®“	480	„HomeLink®**“ tipo patvirtinimas	505
„Starto / Stop“ funkcijos išaktyvinimas	461	„AdBlue®“ tvarkymas	481	Kompasas*	506
Funkcijos „Start / Stop“ sąlygos	461	„AdBlue®“ patikra ir pildymas	482	Kompaso aktyvinimas ir deaktyvinimas*	506
Lygio kontrolė* ir amortizavimas	463	„AdBlue®“ simboliai ir pranešimai	484	Kompaso kalibravimas*	506
Lygio kontrolės nuostatos*	466	Variklio ir pavaros sistemos perkaitimas	486		
Kontrolė mažu greičiu*	467				

GARSAS, MEDIJA IR INTERNETAS

Garsas, medija ir internetas	510	Vaizdo įrašas	526	Kaip rankiniu būdu „Bluetooth“ ryšiu prijungti telefoną prie automobilio	541
Garso nuostatos	510	Vaizdo įrašo leidimas	527	„Bluetooth“ ryšiu prijungto telefono atjungimas	542
„Sound Experience“**	511	Transliavimas su DivX®	527	Kaip perjungti „Bluetooth“ ryšiu prijungtus telefonus	542
Taikomosios programos	512	Vaizdo įrašų leidimo nuostatos	527	Prie „Bluetooth“ prijungtų įrenginių šalinimas	542
Programėlių atsisiuntimas	513	Medija „Bluetooth®“ ryšiu	528	Telefoninių skambučių tvarkymas	543
Programėlių naujinimas	514	Kaip prijungti įrenginį „Bluetooth®“ ryšiu	528	Teksto žinučių tvarkymas	544
Programėlių naikinimas	514	Medija per USB jungtį	528	Teksto žinučių nuostatos	545
Radijas	515	Kaip prijungti įrenginį per USB prievadą	529	Telefonų knygelės valdymas	545
Radijo įjungimas	515	Techninės USB įrenginių specifikacijos	529	Telefono nuostatos	546
Radijo dažnio diapazono ir radijo stoties keitimas	516	Derantys medijos formatai	530	„Bluetooth“ įrenginių nuostatos	546
Radijo stočių paieška	517	Apple® CarPlay®*	531	Prie interneto prijungtas automobilis*	547
Įrašykite radijo kanalus Radijo parankinių programėlėje	518	Kaip naudotis „Apple® CarPlay®“**	532	Prijunkite automobilį prie Interneto per „Bluetooth“	548
Radijo imtuvo nuostatos	518	„Apple® CarPlay®“** naudojimo patarimai	534	Prijunkite automobilį prie Interneto per telefoną (Wi-Fi)	549
RDS radijas	520	Android Auto*	535	Automobilio prijungimas prie interneto naudojantis automobiliniu modemu (SIM kortele)	550
Skaitmeninis radijas*	520	Kaip naudotis „Android Auto“**	536	Automobilinio modemo nuostatos*	551
Sąsaja tarp FM ir skaitmeninio radijo*	521	„Android Auto“ nuostatos*	536	Interneto priedigos bendrinimas iš automobilio, naudojantis „Wi-Fi“ interneto priedigos tašku	552
Medijos leistuvas	521	„Android Auto“** naudojimo patarimai	537	Interneto ryšio nėra arba jis prastas	553
Medijos transliacijos	522	Telefonas	538	„Wi-Fi“ tinklo šalinimas	553
Medijos valdymas ir keitimas	524	Kaip pirmą kartą „Bluetooth“ ryšiu prijungti telefoną prie automobilio	539		
Medijos paieška	525	Kaip automatiškai „Bluetooth“ ryšiu prijungti telefoną prie automobilio	540		
Gracenote®	525				
CD grotuvas*	526				

„Wi-Fi“ technologija ir saugumas	554
Naudotojo sąlygos ir nuostatai bei duomenų bendrinimas	554
Duomenų bendrinimo aktyvinimas ir išaktyvinimas	555
Duomenų bendrinimas paslaugoms	555
Standžiojo disko atmintis	557
Garso ir medijos licencijos sutartis	558

RATAI IR PADANGOS

Padangos	570
Padangos dydžio žymuo	572
Ratlankio dydžio žymuo	573
Padangų sukimosi kryptis	573
Padangų protektoriaus susidėvėjimo indikatoriai	574
Slėgio padangose patikra	574
Slėgio padangose nustatymas	575
Rekomenduojamas padangų slėgis	576
Slėgio padangose stebėjimo sistema*	577
Naujo padangų slėgio įrašymas į stebėsenos sistemą*	578
Slėgio padangose būseną centriname ekrane*	579
Veiksmai pasirodžius įspėjimui dėl žemo slėgio padangose	580
Ratų keitimas	581
Įrankinė	582
Domkratas*	582
Ratų varžtai	583
Rato nuėmimas	583
Ratų montavimas	586
Atsarginis ratas*	587
Atsarginio rato tvarkymas	588
Žieminės padangos	589
Sniego grandinės	589

Avarinio pradurtos padangos remonto rinkinys	590
Kaip naudotis pradurtos padangos remonto rinkiniu	591
Padangų pripūtimas pradurtos padangos avarinio remonto rinkinio kompresoriumi	595

PAKROVIMAS, DAIKTŲ LAIKYMO VIETOS IR AUTOMOBILIO SALONAS

Automobilio salono vidus	598
Tunelinis valdymo pultas	599
Elektros maitinimo lizdai	600
Maitinimo lizdų naudojimas	602
Kaip naudotis daiktadėže	604
Saulės skydeliai	605
Bagažinė	605
Pakrovimo rekomendacijos	606
Stogo krovinys ir stogo bagažinės laikiklių apkrova	607
Krepšių kabliukai	608
Krovinių laikiklių kilpos	609
Galinės sėdynės liukas ilgiems daiktams vežti	609
Bagažinės uždangos sumontavimas ir nuėmimas*	609
Bagažinės uždangos valdymas*	611
Apsauginių grotelių montavimas ir nuėmimas*	613
Apsauginio tinklo sumontavimas ir nuėmimas*	615
Pirmosios pagalbos rinkinys*	617
Trikampis avarinis ženklas	617

TECHNINĖ PRIEŽIŪRA IR APTARNAVIMAS

„Volvo“ aptarnavimo programa	620
Duomenų persiuntimas „Wi-Fi“ ryšiu tarp automobilio ir autoserviso	620
Atsisiuntimų centras	621
Sistemos naujinių valdymas atsiuntimo centre	621
Automobilio būseną	622
Užsakykite techninę priežiūrą ir remontą	623
Automobilio informacijos siuntimas į autoservisą	624
Automobilio kėlimas	625
Klimato kontrolės sistemos techninė priežiūra	627
Projekcinis rodinys ir priekinio stiklo keitimas*	627
Variklio dangčio atidarymas ir uždarymas	628
Variklio skyriaus apžvalga	629
Variklio alyva	630
Variklio alyvos lygio patikra ir pildymas	631
Kaip papildyti aušinimo skysčio atsargas	632
Lempučių keitimas	634
Akumulatorius	635
Pagalbinis akumulatorius	638

Ženkla ant akumuliatorių	640
Akumulatoriaus perdirbimas	640
Saugikliai ir centriniai elektros blokai	641
Saugiklio keitimas	641
Saugikliai variklio skyriuje	643
Saugikliai – po daiktadėže	648
Saugikliai – bagažinėje	654
Automobilio vidaus valymas	659
Centrinio ekrano valymas	659
Projekcinio rodinio valymas*	660
Medžiaginių ir lubų apmušalų valymas	661
Saugos diržų valymas	661
Kiliminės dangos ir kilimėlių valymas	661
Odinių apmušalų valymas*	662
Oda aptraukto vairo valymas	663
Salono plastikinių, metalinių ir medinių dalių valymas	663
Automobilio išorės valymas	664
Vaškavimas ir poliravimas	664
Plovimas rankomis	665
Autoplovykla	666
Plovimas aukšto slėgio srove	668
Valytuvų šluotelį valymas	668
Išorinių plastikinių, guminių ir apdailos komponentų valymas	669

Ratlankių valymas	670
Apsauga nuo rūdijimo	670
Automobilio dažų sluoksnis	670
Nedidelių dažų sluoksnio pažeidimų atitaisymas	671
Spalvų kodai	672
Galinio lango valytuvo šluotelės keitimas	672
Priekinio stiklo valytuvų šluotelių keitimas	673
Valytuvų šluoteles nustatykite į priežiūros padėtį.	674
Ploviklio įpylimas	675

TECHNINIAI DUOMENYS

Tipo žymenys	678
Gabaritai	681
Masės	683
Vilkimo pajėgumas ir vilkimo kablio apkrova	684
Variklio techniniai duomenys	686
Variklio alyva – specifikacijos	688
Variklio alyvai nepalankios vairavimo sąlygos	690
Aušinimo skystis – specifikacijos	691
Transmisijos skystis – specifikacijos	691
Stabdžių skystis – specifikacijos	691
Degalų bakas – tūris	692
„AdBlue®“ bako talpa	692
Oro kondicionierius – specifikacijos	692
Degalų sąnaudos ir CO ₂ emisija	694
Patvirtinti ratų ir padangų dydžiai	698
Mažiausias leistinas padangų apkrovos indeksas ir greičio rodiklis	700
Aprobuotas slėgis padangose	702

ABĖCĖLINĖ RODYKLĖ

Abėcėlinė rodyklė	703
-------------------	-----

SAVININKO INFORMACIJA

Informacija savininkui

Savininkui skirta informacija pateikiama keliais skirtingais formatais, įskaitant skaitmeninį ir spausdintą. Automobilio savininko vadovas pateikiamas automobilio centriniam ekrane, kaip programėlė ir „Volvo Cars“ techninės pagalbos svetainėje. Daiktadėžėje rasite „Quick Guide“ ir automobilio savininko vadovo papildinį kartu su specifikacijomis ir informacija apie saugiklius (be kita ko). Galima užsisakyti spausdintą automobilio savininko vadovą.

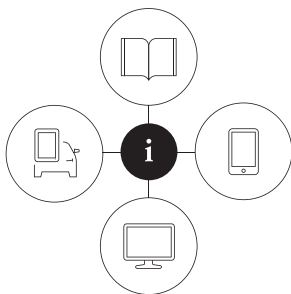

069003

Automobilio centrinis ekranas¹



Centriniam ekrane nuvilkite žemyn viršutinį rodinį ir palieskite **Vartotojo vadovas**. Čia pateikiamos vaizdinio naršymo parinktys su automobilio išorės ir vidaus vaizdais. Informacijoje

galima vykdyti paiešką, be to, ji suskirstyta į kategorijas.

Mobiliųjų įrenginių programėlė

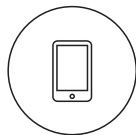

Parduotuvėse „App Store“ arba „Google Play“ atlikite „Volvo Manual“ paiešką, atsisiųskite programėlę į savo išmanųjį telefoną arba planšetinį kompiuterį ir pasirinkite automobilį. Programėlėje

pateikiama vaizdinės medžiagos ir vaizdinio naršymo parinkčių su automobilio išorės ir vidaus vaizdais. Turinyje galime vykdyti paiešką, o įvairūs skirsniai sudaryti taip, kad būtų lengviau naršyti.

„Volvo Cars“ techninės pagalbos svetainė



Eikite į support.volvocars.com ir pasirinkite savo šalį. Čia rasite automobilio savininko vadovų (internetinių ir PDF formatu). Be to, „Volvo Cars“ techninės pagalbos svetainėje patei-

kiami vaizdo mokomosios medžiagos ir papildomos informacijos, taip pat – įvairių pagalbinių priemonių, susijusių su jūsų „Volvo“ ir automobilio eksploatacija. Puslapis pasiekiamas daugelyje rinkų.

Spausdinta informacija



Daiktadėžėje pateiktas automobilio savininko¹ vadovo papildinys, kuriame rasite informacijos apie saugiklius ir specifikacijas, taip pat – svarbios ir praktinės informacijos suvestinę.

Papildomai galima įsigyti spausdintą leidinį „Quick Guide“. Jis padės susipažinti su dažniausiai naudojamomis automobilio funkcijomis.

¹ Visas spausdintas vadovas su automobiliu pateikiamas tose rinkose, kur centriniam ekrane automobilio savininko vadovo nėra.

Atsižvelgiant į pasirinktą įrangos lygį, rinką ir pan., automobilyje gali būti pateikta papildomos spausdintos informacijos.

Galima užsisakyti spausdintą automobilio savininko vadovą ir susijusį papildinį. Jei norite užsisakyti, susisiekite su „Volvo“ įgaliotuoju atstovu.

! SVARBU

Vairuotojas visada atsako už tai, kad automobilis būtų vairuojamas saugiai ir būtų laikomasi visų taikomų įstatymų bei taisyklių. Taip pat svarbu, kad automobilis būtų prižiūrimas ir tvarkomas pagal savininkui pateiktoje informacijoje esančias „Volvo“ rekomendacijas.

Jei informacija centriniame ekrane ir spausdintame leidinyje skiriasi, visada galioja spausdinta informacija.

i PASTABA

Pakeitus kalbą centriniame ekrane, tam tikra savininko informacija gali nederėti su nacionaliniais arba vietos įstatymais bei reglamentais. Neperjunkite į kalbą, kurią sunku suprasti, nes jums bus sunku surasti, kaip viską grąžinti.

Susijusi informacija

- Automobilio savininko vadovas centriniame ekrane (p. 17)
- Savininko vadovas mobiliuosiuose įrenginiuose (p. 21)
- „Volvo Cars“ techninės pagalbos svetainė (p. 21)
- Automobilio savininko vadovo skaitymas (p. 22)

Automobilio savininko vadovas centriniame ekrane

Automobilio centriniame ekrane galima peržvelgti skaitmeninę² automobilio savininko vadovo versiją.

Skaitmeninį automobilio savininko vadovą rasite viršutiniame rodinyje, o atskirais atvejais ten pat rasite ir kontekstinį automobilio savininko vadovą.

i PASTABA

Skaitmeninis savininko vadovas vairuojant nepateikiamas.

² Taikoma daugumai rinkų.

Automobilio saviniko vadovas

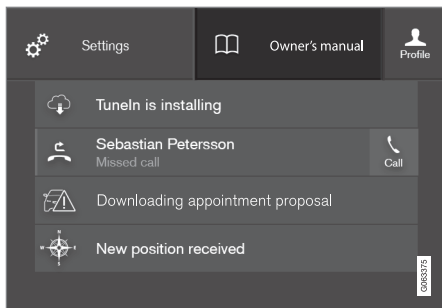

Viršutinis rodinys su automobilio saviniko vadovo mygtuku.

Norėdami atverti automobilio saviniko vadovą, nuvilkite žemyn viršutinį centrinio ekrano rodinį ir palieskite **Vartotojo vadovas**.

Automobilio saviniko vadovo informaciją galima pasiekti tiesiogiai, automobilio savininko vadovo pradžios puslapyje, arba per viršutinį meniu.

Kontekstinis automobilio saviniko vadovas

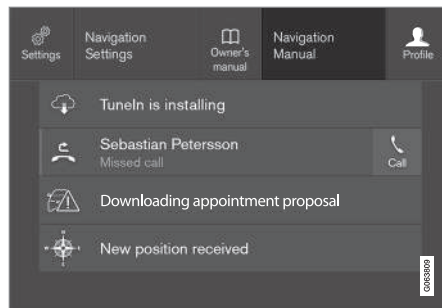

Viršutinis rodinys su kontekstinio automobilio savininko vadovo mygtuku.

Kontekstinis automobilio savininko vadovas – tai nuoroda į automobilio savininko vadovo straipsnį, kuriame aprašoma ekrane pateikiama aktyvi funkcija. Kai pasiekiamas kontekstinis automobilio savininko vadovas, jis pateikiamas viršutiniame rodyje, dešiniau nuo **Vartotojo vadovas**.

Palietus kontekstinį automobilio savininko vadovą, atveriamas automobilio savininko vadovo straipsnis, susijęs su ekrane rodomu turiniu, pvz., palietus **Navigacija Rankinis**, bus pateiktas su navigacija susijęs straipsnis.

Taikoma tik kai kurioms automobilyje esančioms programėlėms. Atsisiųstoms trečiųjų šalių programėlėms, pavyzdžiui, neįmanoma

prieiti prie su programėlėmis susietų straipsnių.

Susijusi informacija

- Automobilio savininko vadovo naršymas centriniame ekrane (p. 19)
- Centrinio ekrano rodinį naršymas (p. 115)
- Programėlių atsisiuntimas (p. 513)

Automobilio saviniko vadovo naršymas centriniame ekrane

Skaitmeninį automobilio saviniko vadovą galima pasiekti per automobilio centrinio ekrano viršutinį rodinį. Turinyje galime vykdyti paiešką, o įvairūs skirsniai sudaryti taip, kad būtų lengviau naršyti.

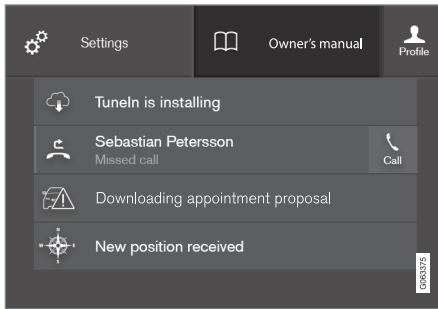

Savininko vadovą galima pasiekti iš viršutinio rodinio.

- Norėdami atverti automobilio savininko vadovą, nuvilkite žemyn viršutinį centrinio ekrano rodinį ir palieskite **Vartotojo vadovas**.

Yra daug įvairių būdų, leidžiančių automobilio savininko vadove rasti pageidaujamos informacijos. Parinktis pasieksite iš automobilio savininko vadovo pradžios puslapio ir iš viršutinio meniu.

Kaip atverti meniu iš viršutinio meniu

- Viršutiniame automobilio savininko vadovo sąrašė paspauskite ☰.
- > Atidaromas meniu su įvairiomis pasirinkimais pageidaujamai informacijai rasti.

Pradžios puslapis



Palieskite ženklą, kad grįžtumėte atgal į automobilio savininko vadovo pradžios puslapį.

Kategorijos

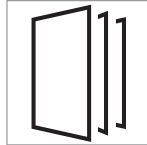

Savininko vadove esantys straipsniai suskirstyti į pagrindines kategorijas ir pakategores. Tas pats straipsnis gali būti pateikiamas keliose atitinkamose kategorijose, kad būtų lengviau surasti.

1. Spauskite **Categories**.
 - > Sąrašė pateikiamos pagrindinės kategorijos.
2. Palieskite pagrindinę kategoriją (📖).
 - > Pateikiamas antrinių kategorijų (📖) ir straipsnių (📄) sąrašas.
3. Palieskite straipsnį, kad jį atvertumėte.

Norėdami grįžti atgal, paspauskite grįžimo rodyklę.

Quick Guide

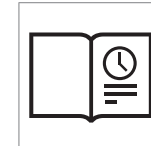

Paspauskite šį ženklą, kad atvertumėte puslapį su saitais į rinkinį straipsnių, kuriuos jums gali būti naudinga perskaityti, kad sužinotumėte daugiau įprastų automobilio funkcijų. Šiuos straipsnius galima pasiekti ir per kategorijas, tačiau čia jie surinkti vienoje vietoje, kad būtų greičiau pasiekiami. Paspauskite straipsnį, kad perskaitytumėte visą jo turinį.

Automobilio išorės ir vidaus interaktyviosios sritys



Automobilio išorės ir salono apžvalgos vaizdai. Skirtingos dalys yra susietos su interaktyviosiomis sritimis, kurios perkelia į straipsnius apie šias automobilio dalis.



1. paspauskite **Išorė** arba **Salonas**.
 - > Išorės ir vidaus vaizdai rodomi su atitinkamomis interaktyviosiomis sritimis. Interaktyviosios sritys – tai saitai į straipsnius apie atitinkamas automobilio dalis. Perbraukite horizontaliai per ekraną, kad galėtumėte naršyti vaizdus.
2. Palieskite interaktyviąją sritį.
 - > Pateikiamas straipsnis apie tą sritį.
3. Straipsniui atverti palieskite pavadinimą. Norėdami grįžti atgal, paspauskite grįžimo rodyklę.

Parankiniai



Paspauskite ženklą, kad pasiektumėte parankinius straipsnius. Paspauskite straipsnį, kad perskaitytumėte visą jo turinį.

Straipsnių įrašymas į parankinius arba nalkinimas iš jų

Įrašykite straipsnį į parankinius, paspausdami viršutiniame dešiniajame kampe esančią ☆ (kai straipsnis atvertas). Įrašius straipsnį į parankinius, žvaigždutė užpildoma: ★.

Norėdami pašalinti straipsnį iš parankinių, vėl paspauskite žvaigždutę esamame straipsnyje.

Vaizdo įrašas

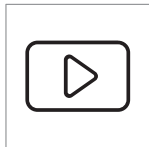

Paspauskite ženklą, kad peržiūrėtumėte trumpus įvairių automobilio funkcijų instrukcinius vaizdo įrašus.

Information



Palieskite ženklą, kad gautumėte informacijos apie tai, kuri automobilio savininko versija yra automobilyje ir kitos naudotojui naudingos informacijos.

Kaip naudotis viršutinio meniu paieškos funkcija

1. Paspauskite Q automobilio savininko vadovo viršutiniame meniu. Ekranu apatinėje dalyje pasirodo klaviatūra.
2. Įveskite raktinį žodį, pvz., „seatbelt“ (saugos diržas).
 - > Įvedant raides, pateikiami straipsnių ir kategorijų pasiūlymai.
3. Palieskite straipsnį arba kategoriją, kad atvertumėte.

Susijusi informacija

- Automobilio savininko vadovas centriname ekrane (p. 17)
- Klaviatūra centriname ekrane (p. 126)
- Automobilio savininko vadovo skaitymas (p. 22)

Savininko vadovas mobiliuosiuose įrenginiuose

Automobilio savininko vadovą galima kaip programėlę³ atsisiųsti iš „App Store“ ir „Google Play“. Programėlė pritaikyta išmaniesiems telefonams ir planšetiniams kompiuteriams.



Savininko vadovą galima kaip mobiliąją programėlę atsisiųsti iš „App Store“ ir „Google Play“. Pasinaudoję čia pateiktu QR kodu, galėsite atsisiųsti programėlę tiesiogiai. Kitas būdas – „App

Store“ arba „Google Play“ atlikite paiešką „Volvo manual“ („Volvo“ vadovas).

Programėlėje yra vaizdo įrašas su išorės ir vidaus vaizdais: juose pažymėtos įvairios auto-

mobilio dalys ir įdiegtos interaktyviosios sritys, kurias paspaudus atveriami straipsniai, susiję su konkrečia sritimi. Turinyje galime vykdyti paiešką, o įvairūs skirsniai sudaryti taip, kad būtų lengviau naršyti.

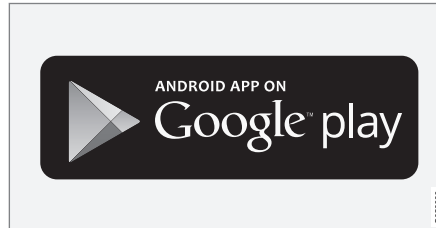
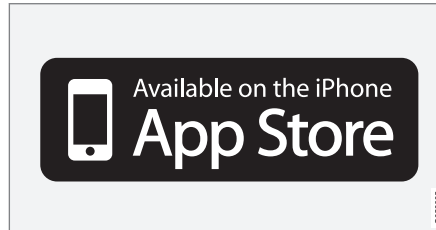

Mobiliąją programėlę galima atsisiųsti iš „App Store“ ir „Google Play“.

Susijusi informacija

- Automobilio savininko vadovo skaitymas (p. 22)

„Volvo Cars“ techninės pagalbos svetainė

Daugiau informacijos apie jūsų automobilį pateikiama „Volvo Cars“ interneto svetainėje ir pagalbos svetainėje.

Pagalba internete

Apsilankykite adresu support.volvocars.com. Pagalbos svetainė pasiekama daugelyje rinkų.

Joje rasite pagalbos dėl įvairių funkcijų, pvz., internetinių paslaugų ir funkcijų, „Volvo On Call“*, navigacijos sistemos* ir programėlių. Vaizdo įrašuose ir laipsniškai pateiktose instrukcijose aiškinamos įvairios procedūros, pvz., kaip prijungti automobilį prie interneto per mobilųjį telefoną.

Atsisiunčiama informacija

Žemėlapiai

Automobiliuose su „Sensus Navigation“ yra galimybė atsisiųsti žemėlapius iš techninės pagalbos puslapio.

Automobilio savininko vadovai PDF formatu

Automobilio savininko vadovai siūlomi atsisiųsti PDF formatu. Pasirinkite automobilio modelį ir modelio metus, kad atsisiųstumėte pageidaujimą vadovą.

³ Tinka tam tikriems mobiliems įrenginiams.

◀◀ **Kaip susisiekti**

Techninės pagalbos svetainėje pateikiama išsami klientų techninės pagalbos skyriaus ir jūsų artimiausio „Volvo“ atstovo kontaktinė informacija.

Prisijungimas prie „Volvo Cars“ interneto svetainės

Sukurkite asmeninį „Volvo ID“ ir prisijunkite prie www.volvocars.com. Prisijungus galima peržiūrėti priežiūros duomenis, sutartis, garantijas bei kitą informaciją. Čia taip pat yra informacijos apie jūsų automobilio modeliui tinkamus priedus ir programinę įrangą.

Susijusi informacija

- Volvo ID (p. 26)

Automobilio savininko vadovo skaitymas

Kad geriau susipažintumėte su savo naujuoju automobiliu, prieš pirmąjį kartą važiuodami perskaityti automobilio savininko vadovą. Perskaitytė automobilio savininko vadovą susipažinsite su naujomis funkcijomis, gausite patarimų, kaip valdyti automobilį skirtingose situacijose, ir sužinosite, kaip išnaudoti visas automobilio funkcijas. Atidžiai perskaitykite automobilio savininko vadove esančias saugos instrukcijas.

Šios automobilio savininko informacijos paskirtis – paaiškinti visas galimas „Volvo“ transporto priemonės funkcijas, pasirinktis ir papildomą įrangą. Ji nėra garantija, kad visos šios savybės, funkcijos ir parinktys bus pasiekiamos kiekvienoje transporto priemonėje. Tam tikri naudojami terminai gali tiksliai nesutapti su pardavimo, rinkodaros ir reklamos medžiagoje naudojamais terminais.

Siekdami tobulinti gaminius, nuolat vykdomė su tuo susijusius darbus. Dėl modifikavimo informacija, aprašai ir iliustracijos, pateikiamos automobilio savininko vadove, gali skirtis nuo automobilio įrangos. Mes pasiliegame teisę daryti pakeitimus be išankstinio perspėjimo.

Neišneškite šio vadovo iš automobilio: jei kiltų problemų, neturėsite reikiamos informacijos apie tai, kur ir kaip kreiptis profesionalų pagalbą.

© „Volvo Car Corporation“

Parinktys / priedai

Be standartinės įrangos savininko vadove aprašomos parinktys (gamykloje montuojama įranga) ir tam tikri priedai (po pardavimo montuojama įranga).

Visos išleidimo metu žinomos pasirinktos ir visa papildoma įranga yra pažymėta žvaigždute: *.

Automobilio savininko vadove aprašoma įranga nėra montuojama į visus automobilius. Modelių komplektacija yra skirtinga, tai priklauso nuo konkrečios rinkos poreikių (kuriamos įvairios adaptacijos), nacionalinių, vietinių įstatymų bei taisyklių.

Jei nežinote, ar konkretus komponentas yra montuojamas standartiškai ar papildomai, kreipkitės į „Volvo“ atstovą.

Speciali informacija

⚠️ ĮSPĖJIMAS

Esant sužalojimo rizikai, pasirodo įspėjamieji pranešimai.

❗ SVARBU

Esant pažeidimo rizikai, pasirodo pranešimai „Svarbu“.

i PASTABA

Tekstai su PASTABA pateikia patarimų, palengvinančių, pvz., naudojimąsi funkcijomis.

Lipdukai

Automobilyje yra įvairių tipų lipdukų, skirtų aiškiau būdu perteikti svarbią informaciją. Toliau pateikiame automobilyje esančių lipdukų sąrašą nuo svarbesnių – įspėjamųjų iki mažiau svarbių – informacinių.

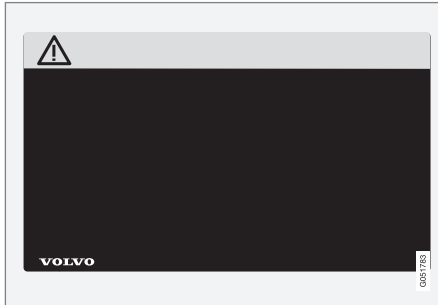
Įspėjimas apie galimas traumas

Juodi ISO ženklai geltoname įspėjimų lauke, baltas tekstas / paveikslėlis juodame pranešimo lauke. Naudojamas įspėti apie esantį pavojų, kurio nepaisant galima susižaloti arba žūti.

Žalos turtui pavojus

Balti ISO ženklai ir baltas tekstas ar paveikslėlis juodame arba mėlyname įspėjimo lauke bei pranešimo lauke. Naudojamas įspėti apie esantį pavojų, kurio nepaisant galima padaryti žalą turtui.

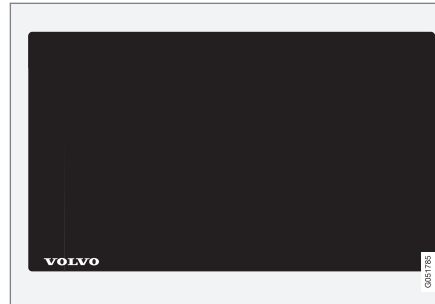
Informacija

Balti ISO ženklai ir baltas tekstas / paveikslėlis juodame pranešimo lauke.

i PASTABA

Automobilio savininko vadove pateikiami lipdukai nebūtinai tiksliai atitinka automobilyje esančius lipdukus. Jie įtraukti tam, kad būtų apytiksliai nurodyta jų vieta automobilyje. Jūsų konkrečiam automobiliui aktuali informacija yra pateikiama atitinkamose jo vietose priklijuotuose lipdukuose.

Iliustracijos ir vaizdo įrašai

Šiame savininko vadove naudojamos iliustracijos ir vaizdo įrašai kartais būna bendro pobūdžio ir skirti pateikti bendrą tam tikros funkcijos vaizdą ar pavyzdį. Jie gali skirtis nuo tikros automobilio išvaizdos, priklausomai nuo įrangos lygio ir rinkos.

Susijusi informacija

- Automobilio savininko vadovas centriname ekrane (p. 17)
- Savininko vadovas mobiliuosiuose įrenginiuose (p. 21)
- „Volvo Cars“ techninės pagalbos svetainė (p. 21)

Automobilio savininko vadovas ir aplinka

Automobilio savininko vadovas yra atspausdintas ant popieriaus iš valdomų miškų. „Forest Stewardship Council“ (FSC)[®] ženklas reiškia, kad spausdinto savininko vadovo popieriaus masė gauta iš FSC[®] patvirtintų miškų arba kitų kontroliuojamų šaltinių.

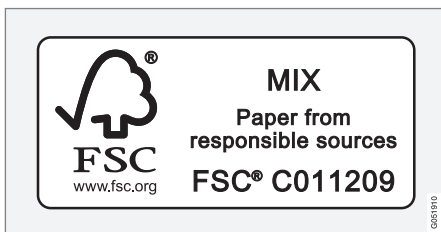

Susijusi informacija

- Drive-E – didesnis važiavimo malonumas (p. 28)

JŪSŪ „VOLVO“

Volvo ID

„Volvo ID“ – tai asmeninis ID, suteikiantis priėgą prie įvairių paslaugų, naudojantis vienu naudotojo vardu ir slaptažodžiu.

i PASTABA

Siūlomos paslaugos laikui bėgant gali kisti. Jos priklauso nuo įrangos lygio ir rinkos.

Paslaugų pavyzdžiai:

- „Volvo On Call“ programėlė* – patikrinkite savo automobilį telefonu. Pavyzdžiui, galite patikrinti degalų lygį, parodyti artimiausią degalinę ir užrakinti automobilį nuotoliniu būdu.
- Siųsti į automobilį – siųskite adresus iš internetinių žemėlapių tarnybų tiesiai į automobilį.
- Rezervuoti priežiūrą ir remontą – užregistruokite autoservisą / įgaliojimą atstovą svetainėje volvocars.com ir rezervuokitės priežiūros darbus tiesiai iš automobilio.

i PASTABA

Pakeitus paslaugos (pvz., „Volvo On Call“) naudotojo vardą / slaptažodį, jie automatiškai pakeičiami ir kitoms paslaugoms.

„Volvo ID“ galima sukurti automobilyje, svetainėje volvocars.com arba naudojantis „Volvo On Call“ programėle¹.

Užregistravus „Volvo ID“ automobilyje, tampa pasiekiamos kelios paslaugos. Tam pačiam automobiliui galima naudoti kelis „Volvo ID“, o keli automobiliai netgi gali būti susieti su tuo pačiu „Volvo ID“.

Susijusi informacija

- „Volvo ID“ kūrimas ir registravimas (p. 26)
- Užsakykite techninę priežiūrą ir remontą (p. 623)

„Volvo ID“ kūrimas ir registravimas

Volvo ID galima sukurti skirtingais būdais. Jei „Volvo ID“ sukuriama adresu volvocars.com arba naudojant „Volvo On Call“ programėlę², „Volvo ID“ taip pat būtina priregistruoti prie automobilio, kad būtų galima naudotis įvairiomis „Volvo ID“ paslaugomis.

„Volvo ID“ sukurkite su „Volvo ID“ programėle

1. Atsisiųskite „Volvo ID“ programėlę naudodamiesi **Atsisiuntimo centras** (centrinio ekrano programėlių rodinyje).
2. Paleiskite programėlę ir užregistruokite asmeninį el. pašto adresą.
3. Vadovaukitės į nurodytąjį el. pašto adresą automatiškai atsisiųstomis instrukcijomis.
 - > „Volvo ID“ sukuriama ir automatiškai užregistruojama jūsų automobilyje. Dabar galima naudotis „Volvo ID“ paslaugomis.

¹ Jei naudojate „Volvo On Call“.

² Taikoma tik kai kurioms rinkoms.

„Volvo Cars“ interneto svetainėje sukurkite „Volvo ID“

1. Eikite į www.volvocars.com ir prisijunkite³ naudodamiesi viršutiniame dešiniajame kampe pateikta piktograma. Pasirinkite „Sukurti „Volvo ID““.
2. Įveskite asmeninio el. pašto adresą.
3. Vadovaukitės į nurodytąjį el. pašto adresą automatiškai atsiųstomis instrukcijomis.
 - > Dabar „Volvo ID“ sukurtas. Skaitykite toliau, kad sužinotumėte, kaip užregistruoti ID automobilyje.

„Volvo On Call“ programėlėje⁴ sukurkite „Volvo ID“

1. Į telefoną atsisiųskite naujausią Volvo On Call programėlės versiją, pvz., iš „App Store“, „Windows Phone“ arba „Google Play“.
2. Pasirinkite sukurti „Volvo ID“.
3. Atsidaro „Volvo ID“ sukūrimui skirtas. Įrašykite prašomą informaciją.
4. Pažymėkite langelį, kad sutinkate su sąlygomis ir nuostatais.
5. Paspauskite mygtuką, kuris sukuria jūsų „Volvo ID“.

³ Prieinama tam tikrose rinkose.

⁴ Automobiliai su „Volvo On Call“*.

6. Pateiktuoju adresu išsiunčiamas el. laiškas. Patvirtinkite, kad adresas teisingas.
 - > Dabar „Volvo ID“ yra paruoštas naudoti.

Jūsų „Volvo ID“ užregistravimas automobiliui

Jei sukūrėte savo „Volvo ID“ internetu arba per Volvo On Call programėlę, užregistruokite jį savo automobilyje:

1. Jei to dar nepadarėte, atsisiųskite „Volvo ID“ programėlę naudodamiesi **Atsiuntimo centras** centrinio ekrano programėlių rodyje.

PASTABA

Kad galėtumėte atsisiųsti programėlių, automobilis turi būti prijungtas prie interneto.

2. Paleiskite programėlę ir įveskite savo „Volvo ID“ / savo el. pašto adresą.
3. Vykdykite instrukcijas, automatiškai atsiųstas su jūsų „Volvo ID“ susietu el. pašto adresu.
 - > Jūsų „Volvo ID“ yra užregistruotas automobilyje. Dabar galima naudotis „Volvo ID“ paslaugomis.

Susijusi informacija

- Volvo ID (p. 26)
- Programėlių atsiuntimas (p. 513)
- Sistemos naujinių valdymas atsiuntimo centre (p. 621)
- Prie interneto prijungtas automobilis* (p. 547)

Drive-E – didesnis važiavimo malonumas

„Volvo Car Corporation“ nuolat dirba siekdama kurti saugesnius ir efektyvesnius pro-

duktus bei sprendimus, tuo pat metu mažinant neigiamą poveikį aplinkai.



Aplinkosauga yra viena iš pagrindinių „Volvo Car“ veiklos vertybių, kuri daro įtaką visoms operacijoms. Į gamtos apsaugą atsižvelgiame galvodami apie visus automobilio gyvavimo ciklo etapus, įvertindami, kokį poveikį aplinkai jis daro nuo projektavimo iki pat utilizavimo ir perdirbimo. Bazinis „Volvo Cars“ principas - kiekvienas naujai sukurtas gaminys turi aplinkai daryti mažiau neigiamo poveikio nei tas, kurį jis pakeičia.

„Volvo“ aplinkosauginės veiklos pagrindas yra efektyvesnių ir mažiau teršiančių transmisijų

Drive-E vystymas. „Volvo“ taip pat yra svarbi asmens aplinka – pavyzdžiui, oras „Volvo“ viduje yra švaresnis nei lauke dėl klimato kontrolės sistemos.

Jūsų „Volvo“ atitinka griežtus tarptautinius aplinkosaugos standartus. Visi „Volvo“ gamybos padaliniai turi būti sertifikuoti pagal ISO 14001, nes taip palaikomas sisteminis požiūris į aplinkosauginius veiklos klausimus, užtikrinantis nuolatinį tobulinimą kai daromas mažesnis poveikis aplinkai. ISO sertifikatas taip pat reiškia, kad laikomasi galiojančių aplinkosaugos įstatymų bei nuostatų. „Volvo“

taip pat reikalauja, kad šiuos reikalavimus tenkintų ir partneriai.

Kuro sąnaudos

Kadangi didžiąją dalį automobilio poveikio aplinkai jo eksploatacijos eigoje padaro naudojimas, „Volvo Cars“ aplinkosauginės veiklos pagrindas – pastangos mažinti degalų sąnaudas, anglies dioksido ir kitų oro teršalų emisiją. „Volvo“ automobiliai pasižymi taupiu kuro naudojimu, lyginant su kitais tokios pačios klasės automobiliais. Automobilis sunaudoja mažiau

kuro, nes išmeta mažesnį kiekį šiltnamio efektą sukeliančių dujų ir anglies dvideginio.

Sleikiame prisidėti kurdami geresnę aplinką

Energiją taupantis ir ekonomišką automobilis gali prisidėti prie mažesnio poveikio aplinkai ir sumažinti išlaidas jo savininkui. Jūs kaip vairuotojas galite lengvai sumažinti degalų sąnaudas bei sutaupyti pinigų ir prisidėti prie geresnės aplinkos kūrimo. Pateikiame keletą patarimų:

- Susiplanuokite efektyvų vidutinį greitį. Greičiai viršijus maždaug 80 km/h (maždaug 50 myl./val.) arba nukritus žemiau 50 km/h (maždaug 30 myl./val.), padidėja energijos sąnaudos.
- Laikykites techninės priežiūros ir garantijos knygelėje rekomenduojamų automobilio techninės priežiūros intervalų.
- Venkite leisti varikliui ilgai veikti laisvąja eiga: jei ilgiau stovite, išjunkite variklį. Laikykites vietinių įstatymų.
- Planuokite kelionę. Daug nereikalingų sustojimų ir netolygus greitis didina degalų sąnaudas.
- Prieš užvesdami variklį šaltu oru, panaudokite paruošimą*: dėl to reikės mažiau energijos varikliui užvesti ir lėčiau dėvėsies komponentai. Variklis greičiau pasieks įprastą darbinę temperatūrą, o tai leis sumažinti sąnaudas ir emisiją.

Be to, nepamirškite, kad aplinkai pavojingas atliekas, pvz., akumuliatorius ir alyvą, reikia utilizuoti saugiu aplinkai būdu. Jei nežinote, kaip utilizuoti šio tipo atliekas, pasitarkite su servisu. Rekomenduojame kreiptis į įgaliojimą „Volvo“ autoservisą.

Veiksminga emisijos kontrolė

Jūsų „Volvo“ automobilis pagamintas pagal koncepciją „Švaru viduje ir lauke“ – švari automobilio salono aplinka bei ypač efektyvi emisijos kontrolė. Daugeliu atvejų išmetamųjų dujų kiekis yra daug mažesnis negu nurodyta taikomuose standartuose.

Švarus oras automobilio salone

Oro filtras neleidžia pro oro įsiurbimo angą į automobilio saloną patekti dulksmoms ir žiedadulksmoms.

Salono oro kokybės sistema (IAQS)* užtikrina, kad į automobilio saloną iš lauko patenkantis oras būtų valomas.

Ši sistema išvalo automobilio salono orą nuo įvairių teršalų: dalelių, angliavandenilių, azoto oksidų ir arti žemės esančio ozono. Jei oras lauke yra užterštas, ortakiai uždaromi ir vyksta uždara salono oro apytaka. Taip gali nutikti esant intensyviai eismui, pavyzdžiui, automobilį kamščiams ir važiuojant tuneliu.

IAQS yra dalis sistemos „Clean Zone Interior Package“ (CZIP)*, kuriai taip pat priklauso

funkcija, leidžianti įjungti ventiliatorių atrakinus automobilį nuotolinio valdymo rakteliu.

Salonas

„Volvo“ salono medžiaga kruopščiai parinkta ir išbandyta, kad būtų maloni ir patogi. Kai kurios detalės, pavyzdžiui, vairo siūlės, yra rankų darbo. Salonas stebimas, ar esant, pvz., dideliame karščiui ir skaisčiai šviesai nesklinda nemaloniai stiprūs kvapai ar cheminės medžiagos, sukeldamos diskomfortą.

„Volvo“ autoservisai ir aplinka

Reguliari priežiūra sudaro sąlygas, kad jūsų automobilis tarnautų ilgai ir degalų sąnaudos būtų nedidelės. Tokiu būdu jūs taip pat prisidedate prie švaresnės aplinkos. Jei „Volvo“ autoservisams patikėsite savo automobilio techninį aptarnavimą ir priežiūrą, tai taps „Volvo“ sistemos dalimi. Projektuodama autoservisų patalpas, „Volvo“ kelia aiškius aplinkosauginius reikalavimus tam, kad būtų užkirstas kelias teršalų patekimui į aplinką. Mūsų autoservisų darbuotojai yra parengti ir turi reikiamų priemonių, kad būtų garantuota tinkama aplinkosauga.

Perdirbimas

Kadangi „Volvo“ akcentuoja visą eksploatacijos ciklą, svarbu ir tinkamai perdirbti automobilį, mažinant poveikį aplinkai. Galima perdirbti beveik visą automobilį. Todėl automobilio paskutinio savininko prašoma susisiekti su



- ◀ atstovu, kuris pateiks informacijos apie sertifikotus / aprobuotus perdirbimo taškus.

Susijusi informacija

- Degalų sąnaudos ir CO₂ emisija (p. 694)
- Taupus važiavimas (p. 470)
- Įjunkite ir išjunkite paruošimą* (p. 235)
- Automobilio savininko vadovas ir aplinka (p. 24)
- Oro kokybė (p. 209)

„IntelliSafe“ – pagalba vairuotojui ir saugumas

„IntelliSafe“ – tai „Volvo Cars“ automobilių saugos koncepcija. „IntelliSafe“ susideda iš keleto sistemų⁵, kurių paskirtis – užtikrinti didesnę kelionių automobiliu saugumą, išvengti sužalojimų ir apsaugoti keleivius bei kitus eismo dalyvius.

ĮSPĖJIMAS

Šios funkcijos yra pagalbinės: jos negali padėti visose situacijose ir bet kokiomis sąlygomis.

Vairuotojas visada prisiima atsakomybę ir privalo užtikrinti, kad automobilis būtų vairuojamas saugiai, laikantis galiojančių kelių eismo taisyklių bei reikalavimų.

Pagalba

Kad vairuotojui būtų saugiau važiuoti automobiliu, „IntelliSafe“ turi šias funkcijas.

- Aktyviosios tolimosios šviesos
- Tunelio aptikimas
- Pilot Assist
- *Cross Traffic Alert
- *Blind Spot Information
- Parkavimo pagalbos sistema*
- „Park Assist Pilot“** statymo pagalba

- Pagalbinės statymo sistemos kamera*
- Kelio ženklų informacija*
- elektroninė stabilumo kontrolė
- Roll Stability Control
- Greičio ribotuvas*
- Pastovaus greičio palaikymo sistema
- Prisitaikanti pastovaus greičio palaikymo sistema*
- Rear Collision Warning
- Driver Alert Control
- Visų ratų pavara⁶

Prevencija

Siekiant padėti vairuotojui išvengti eismo įvykių, „IntelliSafe“ turi šias funkcijas.

- City Safety
- Įspėjimas apie atstumą*
- Eismo juostos laikymo pagalba
- **Susid. vengimo pagalba**

Apsauga

Siekiant apsaugoti vairuotoją ir keleivius tam tikrose situacijose avarijos atveju, „IntelliSafe“ turi šias kartu veikiančias funkcijas.

- Whiplash Protection System
- Saugos diržai su saugos diržų įtempikliais

- Saugos oro pagalvės

PASTABA

Perskaitykite kiekvienai atskirai sistemai skirtus skyrius, kad visiškai suprastumėte funkcijas ir sužinotumėte apie svarbius įspėjimus.

Susijusi informacija

- Aktyviosios tolimosios šviesos (p. 157)
- Sauga (p. 42)
- Pagalbos vairuotojui sistemos (p. 292)

⁵ Kai kurios iš šių sistemų įrengiamos standartiškai, tuo tarpu kitos yra pasirinktinės. Jos gali skirtis priklausomai nuo rinkos, modelio metų ir automobilio modelio.

⁶ All Wheel Drive

„Sensus“ – interneto ryšys ir pramogos

„Sensus“ suteikia galimybę naudoti įvairių tipų programėles ir paversti automobilį „Wi-Fi“ interneto prieigos tašku.

Tai – „Sensus“



„Sensus“ siūlo išmanią sąsają ir ryšį su skaitmeniniu pasauliu. Patogi navigacijos struktūra leidžia, kai reikia, gauti reikiamą pagalbą, informaciją ir pramogauti netrikdant vairuotojo.

„Sensus“ apima visas automobilio sistemas, susijusias su pramogomis, interneto ryšiu, navigacija* ir naudotojo sąsaja tarp vairuotojo bei automobilio. Būtent „Sensus“ leidžia jums užmegzti ryšį su automobiliu ir išoriniu pasauliu.

Informacija reikiamu laiku ir reikiamoje vietoje

Įvairiuose automobilyje įrengtuose ekranuose reikiamu momentu suteikiama aktuali informa-

cija. Informacija rodoma skirtingose vietose pagal tai, kokie yra vairuotojo prioritetai.



Skirtingų tipų informacija rodoma skirtinguose ekranuose, priklausomai nuo jai suteikiamo prioriteto.

Projekcinis rodinys*

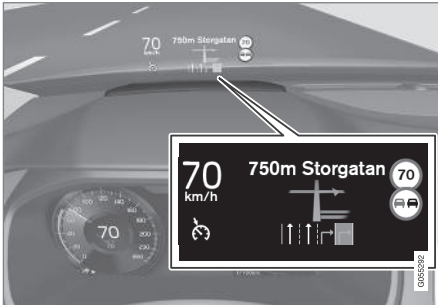

Projekciniame rodyne pateikiama rinktinė informacija, į kurią vairuotojas turi nedelsdamas atsižvelgti. Tai, pvz., gali būti kelių eismo

įspėjimai, greičio informacija ir navigacijos* informacija. Projekciniame rodyne taip pat rodoma informacija apie kelio ženklus ir įeinančius telefoninius skambučius.

Vairuotojo ekranas



12 colių* vairuotojo ekranas.



8 colių vairuotojo ekranas.

Vairuotojo ekrane pateikiama informacijos apie greitį ir, pvz., priimamus skambučius arba grojamus kūrinius. Ekranas valdomas dviem vairo klaviatūromis.

Centrinis ekranas



Iš jutiklinio centrinio ekrano galima valdyti daugelį pagrindinių automobilio funkcijų. Todėl fizinių mygtukų ir valdymo elementų skaičius automobilyje yra minimalus. Ekraną galima valdyti net ir mūvint pirštines.

Iš čia yra valdomos, pvz., klimato kontrolės ir pramogų sistemos bei sėdynių padėtis*. Atsiradus galimybei, į centriniame ekrane rodomą informaciją gali reaguoti vairuotojas arba kitas automobilyje esantis asmuo.

Balso atpažinimo sistema



Vairuotojas gali naudotis valdymo balsu sistema neatsitraukdamas rankų nuo vairo. Sistema supranta natūralią kalbą. Naudokite balso atpažinimo funkciją norėdami, pavyzdžiui, pagroti dainą,

kam nors paskambinti, padidinti temperatūrą arba perskaityti teksto pranešimą.

Susijusi informacija

- Projektinis rodinys* (p. 142)
- Vairuotojo ekranas (p. 82)
- Centrinio ekrano apžvalga (p. 109)
- Balso atpažinimas (p. 145)
- Prie interneto prijungtas automobilis* (p. 547)
- Interneto prieigos bendrinimas iš automobilio, naudojantis „Wi-Fi“ interneto prieigos tašku (p. 552)

Programinės įrangos naujiniai

Siekiant, kad jūs ir kiti „Volvo“ klientai galėtumėte maksimaliai išnaudoti savo automobilius, „Volvo“ nepertraukiamai tobulina automobilių sistemas ir jums siūlomas paslaugas.

Vykdamas jūsų automobilio priežiūros darbus pas įgaliotąjį „Volvo“ atstovą, galima atnaujinti jūsų „Volvo“ programinę įrangą į naujausią versiją. Naujausias programinės įrangos naujinys suteikia jums galimybę naudotis jame įdiegtais patobulinimais, įskaitant ir ankstesnių naujinių patobulinimus.

Papildomos informacijos apie išleistus naujinius ir atsakymus į dažnai užduodamus klausimus rasite support.volvocars.com.

i PASTABA

Funkcijos po atnaujinimo gali skirtis atsižvelgiant į rinką, modelį, modelio metus ir parinktį.

Susijusi informacija

- „Sensus“ – interneto ryšys ir pramogos (p. 32)
- Sistemos naujinių valdymas atsisiuntimo centre (p. 621)

Duomenų įrašymas

Kaip „Volvo“ saugumo ir kokybės užtikrinimo dalis tam tikra informacija apie transporto priemonės veikimą, funkcionalumą ir įvykius įrašoma automobilyje.

Šioje transporto priemonėje veikia sistema „Event Data Recorder“ (EDR). Pirminė paskirtis – registruoti ir įrašyti duomenis, susijusius su eismo įvykiais ar galimo susidūrimo situacijomis, kai, pvz., išsiskleidžia saugos oro pagalvė arba transporto priemonė kliudo kelyje esančią kliūtį. Duomenys įrašomi siekiant, kad būtų geriau suprantama, kaip skirtingose situacijose veikia transporto priemonės sistema. EDR skirta duomenims, susijusiems su transporto priemonės dinamikos ir saugos sistemomis, įrašyti trumpam laikotarpiui, dažniausiai 30 sekundžių ar trumpiau.

Šioje transporto priemonėje esanti EDR sistema skirta duomenims, susijusiems su šiomis situacijomis esant eismo įvykiams ar galiמים susidūrimams, įrašyti:

- Kaip veikė įvairios automobilio sistemos
- Ar buvo prisegti / įtempti vairuotojo ir keleivio saugos diržai
- Kaip vairuotojas naudoja greičio ar stabdžių pedalus
- Transporto priemonės važiavimo greitis

Ši informacija gali mums padėti suprasti aplinkybes, kuriomis įvyksta eismo įvykiai, sužalo-

jami žmonės ir padaroma žala. EDR įrašo tik tuos duomenis, kai atsitinka neįprastas susidūrimo įvykis. EDR neįrašinėja jokių duomenų esant įprastoms vairavimo sąlygoms. Taip pat sistema niekada neregistruoja, kas vairuoja transporto priemonę ar eismo įvykio arba galimo įvykio geografinės vietos. Tačiau kitos šalys, pvz., policija, gali pasinaudoti įrašytais duomenimis kartu su asmeniniais duomenimis, kurie dažniausiai renkami įvykių eismo įvykiui. Norint išaiškinti registruotus duomenis reikia specialios įrangos arba priegios prie transporto priemonės arba EDR.

Be EDR automobilyje įmontuoti ir keli kompiuteriai, skirti nuolatinei automobilio funkcijų patikrai ir stebėsenai. Jie gali registruoti duomenis esant įprastinėms vairavimo sąlygoms, bet visų pirma jie registruoja gedimus, kurie daro poveikį transporto priemonės funkcionalumui ir veikimui, arba aktyvius transporto priemonės vairuotojo pagalbos funkcijas (pvz., „City Safety“ ir automatinio stabdymo funkciją).

Kai kurių įrašytų duomenų reikia tam, kad techninio aptarnavimo ir priežiūros specialistai galėtų nustatyti ir pašalinti bet kuriuos transporto priemonės gedimus. Registruotos informacijos reikia ir tam, kad „Volvo“ galėtų įvykdyti įstatymuose ir valdžios organų nustatytus teisinius reikalavimus. Transporto priemonėje registruota informacija saugoma jos kompiute-

ryje iki transporto priemonės techninės apžiūros arba remonto.

Be to, registruotą informaciją galima naudoti kaip visumą tyrimams atlikti ar gaminiams kurti siekiant nuolatos tobulinti „Volvo“ automobilių saugumą ir kokybę.

„Volvo“ neatskleis pirmiau aprašytos informacijos trečiosioms šalims be automobilio savininko sutikimo. Siekiant vykdyti nacionalinių teisės aktų reikalavimus, „Volvo“ gali tekti atskleisti šio pobūdžio informaciją policijai arba kitoms institucijoms, kurios gali pareikšti teisę į tokią prieigą. Siekiant perskaityti ir išaiškinti įrašytą informaciją, reikia specialios techninės įrangos, kurią turi „Volvo“ ir su bendrove sutartis pasirašę autoservisai. „Volvo“ atsako už saugų informacijos, kuri yra perduodama „Volvo“ aptarnavimo ir techninės priežiūros metu, laikymą ir tvarkymą bei užtikrinimą, kad tokios informacijos tvarkymas atitiktų galiojančius teisinius reikalavimus. Dėl papildomos informacijos kreipkitės į „Volvo“ atstovą.

Paslaugų teikimo sąlygos ir nuostatai

„Volvo“ siūlo paslaugų, padedančių padidinti automobilio saugumą ir komfortą.

Šios paslaugos apima viską – nuo skubios pagalbos iki navigacijos ir įvairių techninės priežiūros paslaugų.

Prieš pradėdami naudotis paslaugomis svarbu, kad perskaitytumėte pagalbos informaciją dėl paslaugų teikimo sąlygų ir nuostatų adresu www.volvocars.com.

Susijusi informacija

- Klientų privatumo politika (p. 36)

Klientų privatumo politika

„Volvo“ gerbia ir saugo visų mūsų interneto svetainės lankytojų saugumą.

Šioje politikoje nagrinėjami klientų duomenų ir asmens informacijos tvarkymo klausimai. Tikslas – suteikti dabartiniams, buvusiems ir būsimiems klientams bendrojo pobūdžio informacijos apie:

- aplinkybes, kurioms esant, renkame ir apdorojame jūsų asmeninius duomenis;
- mūsų renkamus asmeninių duomenų tipus;
- priežastį, kodėl renkame jūsų asmeninius duomenis;
- tai, kaip tvarkome jūsų asmeninius duomenis.

Daugiau informacijos apie politiką ieškokite pagalbos informacijoje adresu www.volvocars.com.

Susijusi informacija

- Naudotojo sąlygos ir nuostatai bei duomenų bendrinimas (p. 554)
- Paslaugų teikimo sąlygos ir nuostatai (p. 36)
- Duomenų įrašymas (p. 35)

Svarbi informacija apie priedus ir pagalbinę įrangą

Neteisingai prijungus ir įrengus priedus bei papildomą įrangą, gali sutrikti automobilio elektroninės sistemos veikimas.

Prilygtinai rekomenduojame „Volvo“ savininkams įrengti tik „Volvo“ patvirtintus originalius priedus, o jų įrengimo darbus patikėti tik parengtiems ir kvalifikuotiems „Volvo“ priežiūros technikams. Tam tikri priedai veikia tik įdiegus susijusių programinę įrangą į automobilio kompiuterio sistemą.

Automobilio savininko vadove aprašoma įranga nėra montuojama į visus automobilius. Modelių komplektacija yra skirtinga, tai priklauso nuo konkrečios rinkos poreikių (kuriamos įvairios adaptacijos), nacionalinių, vietinių įstatymų bei taisyklių.

Šiame vadove aprašytos parinkty arba priedai yra pažymėti žvaigždute. Jei nežinote, ar konkretus komponentas yra montuojamas standartiškai ar papildomai, kreipkitės į „Volvo“ atstovą.

⚠️ ĮSPĖJIMAS

Vairuotojas visada atsako, kad automobilis būtų vairuojamas saugiai, laikantis visų galiojančių įstatymų bei kelių eismo taisyklių.

Taip pat svarbu užtikrinti, kad automobilio techninė ir bendroji priežiūra būtų vykdoma pagal „Volvo“ rekomendacijas: žr. savininkui skirtą informaciją bei techninės priežiūros ir garantijos knygelę.

Jei borto kompiuterio informacija skiriasi nuo spausdinto automobilio savininko vadovo, pirmumas visada teikiamas spausdintai informacijai.

Susijusi informacija

- Priedų įrengimas (p. 37)
- Įrangos prijungimas prie automobilio diagnostinio lizdo (p. 38)
- Automobilio savininko vadovo skaitymas (p. 22)

Priedų įrengimas

Prilygtinai rekomenduojame „Volvo“ savininkams įrengti tik „Volvo“ patvirtintus originalius priedus, o jų įrengimo darbus patikėti tik parengtiems ir kvalifikuotiems „Volvo“ priežiūros technikams. Tam tikri priedai veikia tik įdiegus susijusių programinę įrangą į automobilio kompiuterio sistemą.

- „Volvo“ originalūs priedai yra išbandyti siekiant užtikrinti darnią sąveiką su automobilio našumo, saugos ir emisijos kontrolės sistemomis. Be to, parengtas ir kvalifikuotas „Volvo“ autoserviso technikas žinos, kokius priedus galima saugiai įrengti jūsų „Volvo“ automobilyje. Prieš montuodami savo automobilyje bet kokius priedus, būtinai kreipkitės patarimo į parengtą ir kvalifikuotą „Volvo“ autoserviso techniką.
- „Volvo“ nepatvirtinti priedai gali nebūti konkrečiai išbandyti su jūsų automobiliu ir gali jam netikti.
- Jei įrengsite priedus, kurių „Volvo“ neišbandė arba jei leisite kitiems patirties neturintiems asmenims įrengti priedus, gali nukentėti kai kurios automobilio našumo arba saugos sistemos.
- Jokia naujo automobilio garantija netaikoma pažeidimams, atsiradusiems dėl nepatvirtintais būdais arba netinkamai įrengtų priedų. Papildomos informacijos apie garantijos informaciją rasite techninės priežiūros ir garantijos knygelėje. „Volvo“



- ◀◀ neprisima jokios atsakomybės už žūtis, susižalojimus ar sąnaudas, kurių priežastimi taps sumontuoti neoriginalūs priedai.

Susijusi informacija

- Svarbi informacija apie priedus ir pagalbines įrangą (p. 37)

Įrangos prijungimas prie automobilio diagnostinio lizdo

Netinkamai prijungus ir įdiegus programinę įrangą ar diagnostines priemones, gali būti neigiamai paveikta automobilio elektroninė sistema.

Primitytinai rekomenduojame „Volvo“ savininkams įrengti tik „Volvo“ patvirtintus originalius priedus, o jų įrengimo darbus patikėti tik parengtiems ir kvalifikuotiems „Volvo“ priežiūros technikams. Tam tikri priedai veikia tik įdiegus susijusią programinę įrangą į automobilio kompiuterio sistemą.

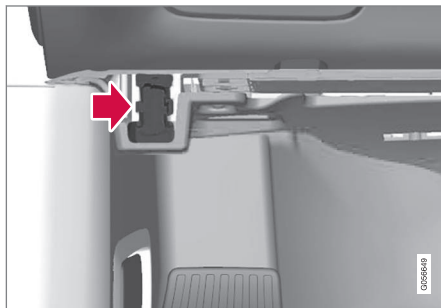

Duomenų ryšio jungtis („On-board Diagnostic“, OBDII) įrengta po prietaisų skydeliu, vairuotojo pusėje.

i PASTABA

„Volvo Cars“ neprisima jokios atsakomybės už pasekmes, jei prie „On-board Diagnostic“ lizdo (OBDII) bus jungiama neautorizuota įranga. Šį lizdą naudoti reikia patikėti tik parengtiems ir kvalifikuotiems „Volvo“ autoserviso technikams.

Susijusi informacija

- Svarbi informacija apie priedus ir pagalbines įrangą (p. 37)

Automobilio identifikacinio numerio rodymas

Pavyzdžiui, susisiekus su „Volvo“ įgaliotuoju atstovu dėl „Volvo On Call“ abonemento, reikės pateikti automobilio identifikacinį numerį (VIN⁷).

1. Centrinio ekrano viršutiniame rodinyje paspauskite **Nuostatos**.
2. Eikite į **Sistema → Sistemos informacija → Automobilio identifikacijos Nr.**
 - > Pateikiamas automobilio identifikacinis numeris.

Kitas būdas surasti VIN – pažiūrėti į prietaisų skydelį per automobilio priekinį stiklą, pirmajame techninės priežiūros ir garantijos knygelės puslapyje arba automobilio registracijos liudijime.



Visuose modeliuose VIN yra panašioje vietoje.

Vairuotojo blaškymasis

Vairuotojas privalo padaryti viską, kad užtikrintų savo, keleivių ir kitų kelių eismo dalyvių saugą. Šios atsakomybės dalis – nesiblaškyti, pvz., vairuojant nedirbti kitų darbų, nesusijusių su automobilio valdymu.

Jūsų naujajame „Volvo“ yra (arba gali būti) gausaus turinio pramogų ir ryšių sistemų. Tai gali būti mobilieji telefonai su laisvų rankų įranga, navigacijos sistemos ir garso sistemos, turinčios įvairiausių funkcijų. Be to, taip pat galite turėti kitų asmeninių nešiojamųjų elektroninių įrenginių. Naudojami tinkamai ir saugiai, tokie įrenginiai gali praturtinti vairavimo patirtį. Vis dėlto, netinkamai naudojami jie gali blaškyti jūsų dėmesį.

Norėtumėme pateikti jums keletą įspėjimų dėl tokių sistemų, siekdami akcentuoti „Volvo“ rūpestį jūsų sauga. Niekada nenaudokite automobilijoje įrenginio ar funkcijos taip, kad nukreiptumėte dėmesį nuo saugaus vairavimo. Nukreipus dėmesį, gali įvykti rimtas autoįvykis. Be šių bendrojo pobūdžio įspėjimų siūlome keletą patarimų, kaip naudotis naujomis automobilijoje galinčiomis būti funkcijomis:

⁷ Vehicle Identification Number



ĮSPĖJIMAS

- Vairuodami niekada nesinaudokite rankoje laikomu mobiliuoju telefonu. Kai kuriuose regionuose vairuotojui draudžiama naudotis mobiliuoju telefonu, kai automobilis juda.
- Jei automobilyje įrengta navigacijos sistema, planinį maršrutą galima nustatyti ir keisti tik kai automobilis stovi.
- Niekada neprogramuokite garso sistemos, kai automobilis juda. Programuokite radijo išankstines nuostatas, kai automobilis stovi, ir po to jomis naudokitės, kad greičiau ir paprasčiau iškvietumėte pageidaujamas radijo stotis.
- Kai automobilis juda, nesinaudokite nešiojamaisiais arba delniniais kompiuteriais.

Susijusi informacija

- Garsas, medija ir internetas (p. 510)

SAUGA

Sauga

Transporto priemonėje sumontuotos kelios saugos sistemos, kurios veikia kartu apsaugoti transporto priemonės vairuotoją ir keleivius avarijos atveju.

Automobilyje yra keletas jutiklių, kurie reaguoja avarijos metu ir, atsižvelgiant į konkrečią avarinę situaciją, aktyvina įvairias saugos sistemas, pvz., įvairių rūšių saugos oro pagalves ir saugos diržų įtempiklius. Priklausomai nuo konkrečios eismo įvykio situacijos, pvz., susidūrimas skirtingais kampais, apsvertimas ar nuvažiavimas nuo kelio, kad suteiktų gerą apsaugą, šios sistemos reaguoja skirtingai.

Yra ir mechaninių saugos sistemų, pvz., „Whiplash Protection System“. Automobilis sukonstruotas taip, kad didžioji susidūrimo jėgos dalis būtų paskirstyta sijoms, statramsčiams, grindims, stogui ir kitoms kėbulo dalims.

Pažeidus svarbią automobilio funkciją, po susidūrimo gali būti aktyvintas automobilio saugos režimas.

Įspėjamasis ženklas vairuotojo ekrane



Įspėjamasis ženklas vairuotojo ekrane pasirodo, kai automobilio elektros sistema nustatoma į uždegimo padėtį II. Jei automobilio saugos sistema veikia sklandžiai, ženklas dingsta po maždaug 6 sekundžių.

⚠️ ĮSPĖJIMAS

Jei įspėjamasis ženklas lieka šviesti arba įsijungia važiuojant ir vairuotojo ekrane pasirodo pranešimas **SRS oro pagalvė Reikia skubiai vykti į autoservisą**, tai reiškia, kad neveikia tam tikra vienos iš saugos sistemų dalis. „Volvo“ rekomenduoja kaip įmanoma greičiau susisiekti su įgaliotuoju „Volvo“ autoservisu.

⚠️ ĮSPĖJIMAS

Niekada patys nemodifikuokite ir neremontuokite įvairių automobilio saugos sistemų. Netinkamai vykdant darbus su bet kuria iš sistemų, gali įvykti gedimas ir keleiviai gali rimtai susižaloti. „Volvo“ rekomenduoja susisiekti su įgaliotuoju „Volvo“ autoservisu.



Sugedus specifiniam įspėjamajam ženklui, vietoj jo įsijungia bendrasis įspėjamasis ženklas ir vairuotojo ekrane parodomas tas pats pranešimas.

mas.

Susijusi informacija

- Sauga nėštumo metu (p. 43)
- Saugos diržai (p. 45)
- Saugos oro pagalvės (p. 50)
- Whiplash Protection System (p. 43)
- Safety mode (p. 57)

- Vaikų sauga (p. 59)

Sauga nēštumo metu

Svarbu, kad nēštumo laikotarpī saugos diržas bŭtŭ naudojamas tinkamai ir nēščiosis vairuotojos nustatytŭ tinkamŭ sēdējimo padētī.

Saugos diržas

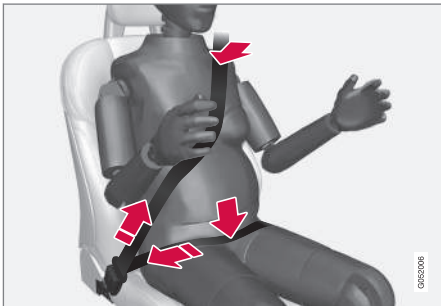

Įstrižoji dalis turi eiti per petį, tarp krūtų ir per pilvo šoną.

Apatinė diržo dalis turi kuo geriau priglusti ir eiti kuo žemiau po pilvu. Negalima leisti jai pakilti. Įtempkite saugos diržą ir užtikrinkite, kad jis bŭtŭ gerai prigludęs prie kūno. Be to, patikrinkite, ar diržas nėra susisukęs.

Sēdējimo padētis

Vėlesniais nēštumo mėnesiais nēščios vairuotojos turētŭ pareguliuoti automobilio sēdynę ir vairą taip, kad galētŭ lengvai vairuoti automobilį (t. y., kad lengvai pasiektŭ pedalus ir vairą).

Pasistenkite sēdynę atitraukti tiek, kad tarp pilvo ir vairo bŭtŭ kuo didesnis tarpas.

Susijusi informacija

- Sauga (p. 42)
- Saugos diržai (p. 45)
- Mechaninė priekinė sēdynė (p. 188)
- Elektra valdoma* priekinė sēdynė (p. 189)

Whiplash Protection System

„Whiplash Protection System“ (WHIPS) sumažina kaklo traumų pavojų. Sistemą sudaro smūgio energiją sugeriantys atlošai ir sēdynės pasostė, taip pat – ypatingos konstrukcijos priekinių sēdynių galvos atramos. WHIPS sistema suveikia smūgio į automobilio galinę dalį atveju. Jos veikimas priklauso nuo susidūrimo kampo ir greičio, atsitrenkusio automobilio tipo ir kitų veiksnių.

Suveikus sistemai WHIPS, priekinės sēdynės atlošai yra atlenkiami atgal, o sēdynės pasostės – žemyn, kad pasikeistŭ vairuotojo ir priekyje sēdinčio keleivio sēdėjimo padėtis. Jų judėjimas padeda absorbuoti dalį kylančių jėgų, kurios gali sukelti kaklo traumą.

⚠ ĮSPĖJIMAS

WHIPS yra saugos diržų papildinys. Visada naudokite saugos diržą.



⚠️ ĮSPĖJIMAS

Niekada patys nekeiskite ir neremontuokite sėdynės ar WHIPS. „Volvo“ rekomenduoja susisiekti su įgaliotuoju „Volvo“ autoservisui.

Jeigu priekines sėdynes veikia stipri apkrova, pavyzdžiui, susidūrimo metu, sėdynes reikia pakeisti. Kai kurios sėdynių apsauginės savybės gali dingti, net jeigu atrodo, kad jos nepažeistos.

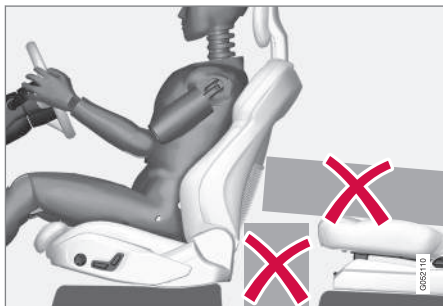

Nepalikite daiktų ant grindų, po priekinėmis sėdynėmis ar ant galinės sėdynės, kadangi jie gali neleisti veikti sistemai WHIPS.

⚠️ ĮSPĖJIMAS

Nespauskite kietų daiktų tarp galinės sėdynės pasostės ir priekinės sėdynės atlošo.

Nulenkus galinės sėdynės atlošą, būtina pritvirtinti bagažinėje visus krovinius, kad avarijos metu jie nenuslųstų iki priekinės sėdynės atlošo.

⚠️ ĮSPĖJIMAS

Jeį galinės sėdynės atlošas yra nulenktas arba ant galinės sėdynės sumontuota atgal apgręžta vaikiška automobilinė kėdutė, atitinkamą priekinę sėdynę reikia pastumti pirmyn, kad ji nesiliestų su nulenktu atlošu arba vaikiška kėdute.

Sėdėjimo padėtis

Kad WHIPS sistema užtikrintų gerą apsaugą, vairuotojas ir keleivis turi užimti tinkamą sėdėjimo padėtį ir pasirūpinti, kad sistemos veikimui niekas netrukdytų.

Prieš pradėdami važiuoti, tinkamai atsisėskite priekinėje sėdynėje.

Vairuotojas ir priekinės sėdynės keleivis turi sėdėti sėdynės viduryje taip, kad tarp galvos ir jai skirtos atramos būtų kaip įmanoma mažesnis atstumas.

WHIPS ir vaikiškos kėdutės

WHIPS nesumažina automobilio apsaugos, kuri užtikrinama vaikams, sėdintiems vaikiškose kėdutėse ar ant paaukštintos pasostės.

Susijusi informacija

- Sauga (p. 42)
- Mechaninė priekinė sėdynė (p. 188)
- Elektra valdoma* priekinė sėdynė (p. 189)
- Rear Collision Warning* (p. 372)

Saugos diržai

Staugis stabdymas, neužsisėgus saugos diržų, gali sukelti rimtų pasekmių.

Kad užtikrintų gerą apsaugą svarbu, kad saugos diržas būtų prigludęs prie kūno. Nenulenkite atlošo pernelyg daug atgal. Saugos diržas suprojektuotas saugoti keleivį, sėdintį normalioje padėtyje.

ĮSPĖJIMAS

Atminkite: neužspauskite ir neužkabinkite saugos diržų ant kitų salono kabliukų ar tvirtinimo detalių, kadangi kitaip diržai nebus tinkamai įtemptami.

ĮSPĖJIMAS

Saugos diržai ir saugos oro pagalvės sąveikauja. Jei saugos diržas nenaudojamas arba naudojamas neteisingai, apsauga, kurią susidūrimo metu teikia saugos oro pagalvė, gali sumažėti.

ĮSPĖJIMAS

Niekada patys nekeiskite ir neremontuokite saugos diržų. „Volvo“ rekomenduoja susisiekti su įgaliotuoju „Volvo“ autoservisu.

Jeigu saugos diržą veikia stipri apkrova, pavyzdžiui susidūrimo metu, reikia pakeisti visą saugos diržą. Kai kurios saugos diržo apsauginės savybės gali dingti, net jeigu atrodo, kad saugos diržas nepažeistas. Saugos diržą reikia pakeisti ir tada, jei yra nusidėvėjimo arba pažeidimo požymių. Naujo saugos diržo tipas turi būti patvirtintas ir skirtas montavimui toje pačioje vietoje, kurioje buvo keistinas saugos diržas.

Susijusi informacija

- Sauga (p. 42)
- Saugos diržo įtempiklis (p. 47)
- Saugos diržų prisisėgimas ir atsisėgimas (p. 45)
- Durelių ir saugos diržo priminimas (p. 48)

Saugos diržų prisisėgimas ir atsisėgimas

Prieš pradėdami važiuoti užtikrinkite, kad visi keleiviai būtų prisisėgę saugos diržus.

Saugos diržų prisisėgimas

1. Lėtai patraukite saugos diržą ir įsitikinkite, kad jis nėra susuktas ar pažeistas.

PASTABA

Kiekviename saugos dirže sumontuota inercinė ritė, kuri užsifiksuoja šiose situacijose:

- jei diržas ištraukimas per greitai;
- stabdant ir spaudžiant akceleratorių;
- jei automobilis smarkiai pasvyra į priekį;
- važiuojant posūkiuose.

- 2. Prisiekite saugos diržą, įkišdami užsegimo sąselę į tam skirtą sagtį.
 - > Spragtelėjimas reiškia, kad saugos diržas užsifiksavo.

⚠ ĮSPĖJIMAS

Visada įkiškite saugos diržo liežuvelį į jam skirtos pusės sagtį. Kitaip susidūrimo atveju saugos diržai ir sagtys gali nesuveikti kaip numatyta. Yra pavojus rimtai susižeisti.

- 3. Priekinėse sėdynėse galima reguliuoti saugos diržo aukštį.



Suspaukite sėdynės įtvirtinimą ir pakelkite saugos diržą aukštyn arba nuleiskite žemyn.

Nustatykite diržą kaip įmanoma aukščiau, tačiau jis neturi trintis į jūsų gerklę.

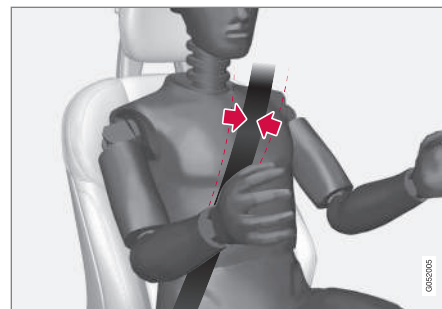

Saugos diržas turi gulėti ant peties (o ne žemiau ant rankos).

- 4. Įtempkite klubus juosiančią diržo atkarpą, patraukdami įstrižą diržo atkarpą link peties.

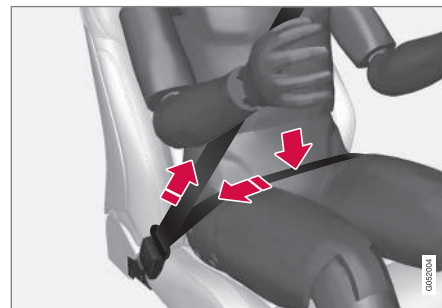

Ties klubais esanti diržo atkarpa turi būti kuo žemiau (ne ant pilvo).

⚠️ ĮSPĖJIMAS

Vienas saugos diržas yra suprojektuotas tik vienam asmeniui.

⚠️ ĮSPĖJIMAS

Atminkite: neužspauskite ir neužkabinkite saugos diržų ant kitų salono kablukų ar tvirtinimo detalių, kadangi kitaip diržai nebus tinkamai įtempiami.

⚠️ ĮSPĖJIMAS

Negadinkite saugos diržų ir neikiškite į sagtį jokių pašalinių daiktų. Antraip susidūrimo atveju saugos diržai ir sagtys gali nesuveikti kaip numatyta. Yra pavojus rimtai susižeisti.

Saugos diržų atsiseigimas

1. Nuspauskite raudoną saugos diržo užrakto mygtuką ir leiskite saugos diržui susivynioti.
2. Jei saugos diržas visas nesusivyniojo, įstumkite jį ranka, kad nekabėtų laisvas.

Susijusi informacija

- Saugos diržai (p. 45)
- Saugos diržo įtempiklis (p. 47)
- Durelių ir saugos diržo priminimas (p. 48)

Saugos diržo įtempiklis

Automobilyje įrengti standartiniai saugos diržų įtempikliai ir elektra valdomi* saugos diržų įtempikliai, kurie gali įtempti saugos diržus avarinėse situacijose ir susidūrimų atveju.

Standartinis saugos diržo įtempiklis

Visi saugos diržai turi standartinius saugos diržų įtempiklius.

Saugos diržų įtempikliai susidūrimo atveju įtempia saugos diržą su pakankama jėga, kad efektyviai nustatytų keleivį tinkamoje padėtyje.

Elektrinis saugos diržo įtempiklis*

Vairuotojo ir priekyje sėdinčio keleivio saugos diržuose įrengti elektriniai saugos diržų įtempikliai.

Saugos diržų įtempikliai veikia kartu ir gali būti aktyvinami su vairuotojo pagalbos sistemomis „City Safety“ bei „Rear Collision Warning“. Kritinėse situacijose, pvz., staigiai stabdant, nuvažiuojant nuo kelio ir pan. (pvz., jei automobilis ima verstis griovyje, pakyla nuo žemės arba atsitrenkia į ant kokį nors objektą), slystant ar kilus susidūrimo pavojui, saugos diržo įtempiklio elektrinis variklis gali įtempti saugos diržą.

Elektrinis saugos diržo įtempiklis padeda nustatyti keleivį į geresnę padėtį, sumažindamas pavojų jam trenktis į automobilio salono detales ir padidindamas saugos sistemų, pvz., automobilio oro pagalvių, efektyvumą.

Pasibaigus kritinei situacijai, saugos diržas ir elektrinis saugos diržo išankstinis įtempiklis automatiškai atkuriami, tačiau juos galima atkurti ir rankiniu būdu.

⚠️ SVARBU

Išjungus keleivio oro pagalvę, keleivio pusėje tuo pačiu išjungiamas ir elektrinis saugos diržo įtempiklis.

⚠️ ĮSPĖJIMAS

Niekada patys nekeiskite ir neremontuokite saugos diržų. „Volvo“ rekomenduoja susisiekti su įgalio tuoju „Volvo“ autoservisu.

Jeigu saugos diržą veikia stipri apkrova, pavyzdžiui susidūrimo metu, reikia pakeisti visą saugos diržą. Kai kurios saugos diržo apsauginės savybės gali dingti, net jeigu atrodo, kad saugos diržas nepažeistas. Saugos diržą reikia pakeisti ir tada, jei yra nusidėvėjimo arba pažeidimo požymių. Naujo saugos diržo tipas turi būti patvirtintas ir skirtas montavimui toje pačioje vietoje, kurioje buvo keistinas saugos diržas.

Susijusi informacija

- Saugos diržai (p. 45)
- Saugos diržų prisiseigimas ir atsiseigimas (p. 45)
- Elektrinio saugos diržo įtempiklio nustatymas iš naujo* (p. 48)



- Keleivio oro pagalvės aktyvinimas ir deaktivavimas* (p. 53)
- City Safety™ (p. 358)
- Rear Collision Warning* (p. 372)

Elektrinio saugos diržo įtempiklio nustatymas iš naujo*

Elektrinis saugos diržo įtempiklis suprojektuotas automatiškai nustatyti iš naujo, tačiau, jei diržas lieka atleistas, jį galima nustatyti iš naujo ir rankiniu būdu.

1. Sustabdykite automobilį saugioje vietoje.
2. Atsiekite saugos diržą ir vėl jį prisiekite.
 - > Saugos diržas ir elektrinis saugos diržo įtempiklis nustatomi iš naujo.

ĮSPĖJIMAS

Niekada patys nekeiskite ir neremontuokite saugos diržų. „Volvo“ rekomenduoja susisiekti su įgaliotuoju „Volvo“ autoservisu.

Jeigu saugos diržą veikia stipri apkrova, pavyzdžiui susidūrimo metu, reikia pakeisti visą saugos diržą. Kai kurios saugos diržo apsauginės savybės gali dingti, net jeigu atrodo, kad saugos diržas nepažeistas. Saugos diržą reikia pakeisti ir tada, jei yra nusidėvėjimo arba pažeidimo požymių. Naujo saugos diržo tipas turi būti patvirtintas ir skirtas montavimui toje pačioje vietoje, kurioje buvo keistinas saugos diržas.

Susijusi informacija

- Saugos diržo įtempiklis (p. 47)
- Saugos diržai (p. 45)

Durelių ir saugos diržo priminimas

Sistema primena diržo neprisigusiems keleiviams jį prisiegti, be to, įspėja apie atidarytas dureles, variklio gaubtą ar dangtį.

Vairuotojo grafinis ekranas

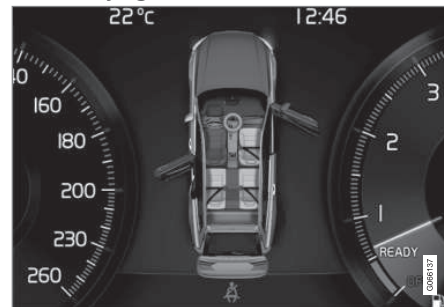

Grafinis vaizdas vairuotojo ekrane rodomas su skirtingų tipų įspėjimais. Įspėjimo spalva ant durų ir bagažinės priklauso nuo transporto priemonės greičio.

Vairuotojo ekrano grafiniame vaizde parodoma, ant kurių sėdynių sėdi saugos diržus prisieję ir neprisieję keleiviai.

Tame pačiame grafiniame vaizde parodoma, jei variklio dangtis, bagažinė ar bet kurios durelės yra atidarytos.

Grafiką galima patvirtinti, paspaudžiant mygtuką **O**, esantį vairo dešiniojoje klaviatūroje.

Priminimas užsisęgti saugos diržą



Vaizdinis priminimas viršutiniame valdymo pulte.

Viršutiniame valdymo pulte ir vairuotojo ekrane (įspėjamoju ženklu) pateikiamas vaizdinis priminimas.

Garsinis priminimas priklauso nuo greičio, važiavimo laiko ir atstumo.

Vairuotojo ir keleivių saugos diržų būseną rodoma vairuotojo ekrane, kai diržai užsegti ar atsegti.

Vaikiškosiose sėdynėse nėra sumontuota saugos diržų priminimo sistema.

Priekinė sėdynė

Vairuotojui ar priekinės sėdynės keleiviui neprišėgus saugos diržo, apie tai įspėja vaizdinis ir garsinis priminimai.

Galinė sėdynė

Užpakalinės sėdynės saugos diržų priminimo sistema turi dvi papildomas funkcijas:

- Informuoja, kurie užpakalinių sėdynių saugos diržai yra prisęgti. Kai prisiegti visi reikiami saugos diržai, apie tai pranešama vairuotojo ekrano grafikoje.
- Jei kelionės metu kas nors galinėje sėdynėje atsisega saugos diržą, apie tai įspėja vaizdinis ir garsinis signalai. Priminimas dingsta, kai saugos diržas bus vėl prisiegtas.

Priminimas apie dureles, variklio dangtį, bagažinės dangtį ir degalų bako atlangą

Jei variklio dangtis, bagažinės dangtis, degalų bako atlangas arba durelės tinkamai neuždarytos, vairuotojo ekrane grafinis vaizdas informuoja, kas atidaryta. Kaip galima greičiau sustokite saugioje vietoje ir pašalinkite problemos priežastį (uždarykite).



Jei automobilis važiuoja mažesniu nei maždaug 10 km/h (6 myl./val.) greičiu, vairuotojo ekrane užsidega informacinis ženklas.



Jei automobilis važiuoja didesniu nei maždaug 10 km/h (6 myl./val.) greičiu, vairuotojo ekrane užsidega įspėjamasis ženklas.

Susijusi informacija

- Saugos diržai (p. 45)
- Saugos diržų prisiegtimas ir atsiegtimas (p. 45)

Saugos oro pagalvės

Automobilyje įrengtos įprastos ir užuolaidinės oro pagalvės, skirtos vairuotojui ir keleiviams.

PASTABA

Detektoriai reaguoja nevienodai, tai priklauso nuo susidūrimo pobūdžio ir nuo to, ar buvo prisiegti saugos diržai. Taikoma visoms saugos diržo padėtimis.

Todėl įmanoma, kad susidūrimo metu išsiskleis tik viena (arba nė viena) saugos oro pagalvė. Detektoriai jaučia automobilio susidūrimo jėgą ir jų veikimas atitinkamai pritaikomas taip, kad išsiskleis tik viena arba daugiau saugos oro pagalvių, arba neišsiskleis nė viena.

ĮSPĖJIMAS

Saugos oro pagalvių valdymo sistema yra centrinėje konsolėje. Jei centrinė konsolė papildoma vandeniu ar kitu skysčiu, atjunkite laidus nuo starterio akumuliatoriaus. Nebandykite užvesti automobilio, nes gali išsiskleisti oro pagalvės. Automobilio nutempimas „Volvo“ rekomenduoja gabenti automobilį į įgaliotąjį „Volvo“ autoservisą.

Išsiskleidusios oro pagalvės

Jei bet kuri iš oro pagalvių išsiskleidžia, rekomenduojama elgtis taip:

- Automobilio techninė pagalba. „Volvo“ rekomenduoja automobilį nugabenti į įgaliotąjį „Volvo“ autoservisą. Niekada nevažiuokite su išsiskleidusiomis saugos oro pagalvėmis.
- „Volvo“ rekomenduoja patikėti automobilio saugos sistemų dalių keitimą įgaliotajam „Volvo“ autoservisui.
- Visada kreipkitės į gydytoją dėl poveikio sveikatai.

ĮSPĖJIMAS

Niekada nevažiuokite su išsiskleistomis saugos oro pagalvėmis. Tai gali apsunkinti vairavimą. Taip pat gali būti pažeisto kitos saugos sistemos. Dulkės ir dūmai, kuriuos sukelia išsiskleidusios saugos oro pagalvės, gali dirginti odą ir akis/jas pažeisti esant intensyviai poveikiui. Dirginimo atveju, plaukite šaltu vandeniu. Greita išsiskleidimo eiga ir saugos oro pagalvių audinys gali sukelti trintį ir nudeginti odą.

Susijusi informacija

- Sauga (p. 42)
- Vairuotojo oro pagalvės (p. 51)
- Keleivio oro pagalvė (p. 52)
- Šoninės oro pagalvės (p. 55)

- Užuolaidinės oro pagalvės (p. 56)

Vairuotojo oro pagalvės

Papildomai prie saugos diržų automobilio vairuotojo pusėje įrengta vairo oro pagalvė ir kelių oro pagalvė¹.



Vairuotojo priekinės sėdynės vairo ir kelių oro pagalvės¹.

Smūgio į priekinę automobilio dalį atveju oro pagalvės padeda apsaugoti vairuotoją nuo galvos, kaklo, veido, krūtinės, kelių bei kojų sužalojimų.

Pakankamai stipraus smūgio metu suveikia jutikliai ir saugos oro pagalvė / saugos oro pagalvės išsiskleidžia. Oro pagalvė sušvelnina keleivio pradinį smūgį. Saugos oro pagalvė subliūkšta, kai smūgio metu žmogus atsiremia į oro pagalvę. Jei taip įvyko, automobilio salone pasirodo dūmų. Tai yra visiškai nor-

malu. Visas procesas, įskaitant saugos oro pagalvių išsiskleidimą ir suslėgimą, trunka ne ilgiau nei keli dešimtadaliai sekundės.

⚠️ ĮSPĖJIMAS

Saugos diržai ir saugos oro pagalvės sąveikauja. Jei saugos diržas nenaudojamas arba naudojamas neteisingai, apsauga, kurią teikia saugos oro pagalvė susidūrimo metu, gali sumažėti.

Kad sumažėtų sužeidimo rizika išsiskleidus saugos oro pagalvei, keleiviai privalo sėdėti kiek įmanoma tiesiau, laikyti kojas ant grindų ir nugaras atremti į atlošą.

⚠️ ĮSPĖJIMAS

„Volvo“ rekomenduoja dėl remonto kreiptis į įgaliotąjį „Volvo“ autoservisą. Dėl netinkamai veikiančios saugos oro pagalvių sistemos, gali atsirasti trikdžių ir asmenys gali stipriai susižeisti.

Vairo oro pagalvės vieta

Oro pagalvė įtaisyta vairo viduryje. Ant vairo jį yra pažymėta užrašu **AIRBAG**.

Kelių oro pagalvės¹ vieta

Oro pagalvė įtaisyta apatinėje prietaisų skydelio dalyje vairuotojo pusėje. Jos dangtelis pažymėtas užrašu **AIRBAG**.

⚠️ ĮSPĖJIMAS

Nedėkite ir netvirtinkite jokių objektų ant skydelio ar priešais jį, kur laikoma kelių oro pagalvė.

Susijusi informacija

- Saugos oro pagalvės (p. 50)
- Keleivio oro pagalvė (p. 52)

¹ Kelių oro pagalvė montuojama tik tam tikroms rinkoms skirtuose automobiliuose.

Keleivio oro pagalvė

Kaip priedas prie saugos diržų transporto priemonės keleivio priekinės sėdynės šone įrengta oro pagalvė.



Priekinės sėdynės keleivio priekinė oro pagalvė.

Smūgio į priekinę automobilio dalį atveju oro pagalvė padeda apsaugoti keleivį nuo galvos, kaklo, veido, krūtinės, kelių bei kojų sužalojimų.

Pakankamai stipraus smūgio metu suveikia jutikliai ir saugos oro pagalvė išsiskleidžia. Oro pagalvė sušvelnina keleivio pradinį smūgį. Saugos oro pagalvė subliūkšta, kai smūgio metu žmogus atsiremia į oro pagalvę. Jei taip įvyko, automobilio salone pasirodo dūmų. Tai yra visiškai normalu. Visas procesas, įskaitant saugos oro pagalvių išsiskleidimą ir suslėgimą, trunka ne ilgiau nei keli dešimtadaliai sekundės.

⚠️ ĮSPĖJIMAS

Saugos diržai ir saugos oro pagalvės sąveikauja. Jei saugos diržas nenaudojamas arba naudojamas neteisingai, apsauga, kurią teikia saugos oro pagalvė susidūrimo metu, gali sumažėti.

Kad sumažėtų sužeidimo rizika išsiskleisus saugos oro pagalvei, keleiviai privalo sėdėti kiek įmanoma tiesiau, laikyti kojas ant grindų ir nugaras atremti į atlošą.

⚠️ ĮSPĖJIMAS

„Volvo“ rekomenduoja dėl remonto kreiptis į įgaliotąjį „Volvo“ autoservisą. Dėl netinkamai veikiančios saugos oro pagalvių sistemos, gali atsirasti trikdžių ir asmenys gali stipriai susižeisti.

Keleivio oro pagalvės vieta

Oro pagalvė įtaisyta skyriuje virš daiktadėžės. Jos dangtelis pažymėtas užrašu **AIRBAG**.

⚠️ ĮSPĖJIMAS

Nedėkite jokių daiktų prieš arba virš prietaisų skydelio, kur patalpinta keleivio saugos oro pagalvė.

Keleivio saugos oro pagalvės lipdukas



Lipdukas ant keleivio pusės saulės skydelio.

Įspėjamasis keleivio oro pagalvės lipdukas priklijuotas kaip parodyta pirmiau.

⚠️ ĮSPĖJIMAS

Jei automobilyje nėra jungiklio keleivio oro pagalvei suaktyvinti / išaktyvinti, ji būna suaktyvinta visada.

⚠️ ĮSPĖJIMAS

Niekada neleiskite niekam stovėti ar sėdėti priešais priekinę keleivio sėdynę.

Niekada nemontuokite priekinėje keleivio sėdynėje atgal nukreiptos vaikiškos automobilinės kėdutės, jei aktyvinta oro pagalvė.

Pirmyn atsisukusiems keleiviams (vaikams ir suaugusiesiems) negalima sėdėti priekinėje keleivio sėdynėje, jei deaktyvinta oro pagalvė.

Jei nesilaikysite šių nurodymų, gali kilti pavojus gyvybei arba įvykti rimtas susižalojimas.

Susijusi informacija

- Saugos oro pagalvės (p. 50)
- Vairuotojo oro pagalvės (p. 51)
- Keleivio oro pagalvės aktyvinimas ir deaktyvinimas* (p. 53)

Keleivio oro pagalvės aktyvinimas ir deaktyvinimas*

Keleivio saugos oro pagalvę galima deaktyvinti, jei automobilyje yra jungiklis „Passenger Airbag Cut Off Switch“ (PACOS).

Keleivio saugos oro pagalvės jungiklis yra prietaisų skydelyje keleivio pusės gale ir jį galima pasiekti, kai atidarytos keleivio durelės.

Patikrinkite, ar jungiklis yra reikalingoje padėtyje.

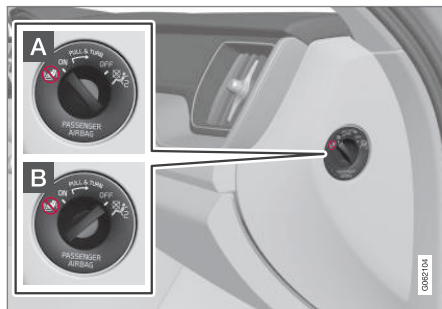

- A ON** – oro pagalvė aktyvinta, visi pirmyn atsisukę keleiviai (vaikai ir suaugusieji) gali saugiai sėdėti keleivio sėdynėje.
- B OFF** – saugos oro pagalvė deaktyvinta, vaikai atgal atsuktose vaikiškose automobilinėse kėdutėse gali saugiai sėdėti keleivio sėdynėje.

⚠️ ĮSPĖJIMAS

Jei automobilyje nėra jungiklio keleivio oro pagalvei suaktyvinti / išaktyvinti, ji būna suaktyvinta visada.

« Keleivio oro pagalvės aktyvinimas



- 1 Patraukite jungiklį į išorę ir jį pasukite iš padėties **OFF** į **ON**.
- > Vairuotojo ekrane pateikiamas pranešimas **Keleivio oro pagalvė jį. Patvirtinkite.**

i PASTABA

Jei keleivio oro pagalvė buvo suaktyvinta (deaktyvinta), kai nustatyta automobilio uždegimo sistemos padėtis **I** arba žemesnė, nustačius automobilio elektros sistemą į uždegimo padėtį **II** vairuotojo ekrane parodomas pranešimas ir viršutiniame valdymo pulte maždaug 6 sekundes mirksi toliau nurodytas indikatorius.

2. Šį pranešimą patvirtinkite paspausdami ant vairo dešinėje pusėje esančios klaviatūros **O** mygtuką.

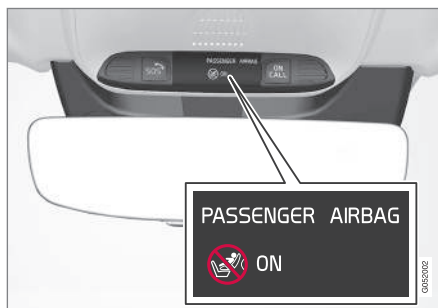

- > Teksto pranešimas ir įspėjamasis ženklas viršutiniame valdymo pulte rodo, kad priekinės keleivio sėdynės saugos oro pagalvė aktyvinta.

! ĮSPĖJIMAS

Niekada nemontuokite priekinėje keleivio sėdynėje atgal nukreiptos vaikiškos automobilinės kėdutės, jei aktyvinta oro pagalvė.

Kai priekinėje keleivio sėdynėje (įprastai) sėdi pirmyn atsisukęs keleivis (vaikas ar suaugusysis), turi būti įjungta jos saugos pagalvė.

Jei nesilaikysite šių nurodymų, gali kilti pavojus gyvybei arba įvykti rimtas susižalojimas.

Keleivio oro pagalvės deaktyvinimas



- 1 Patraukite jungiklį į išorę ir jį pasukite iš padėties **ON** į **OFF**.
- > Vairuotojo ekrane pateikiamas pranešimas **Keleivio oro pagalv. išj. Patvirtinkite.**

i PASTABA

Jei keleivio oro pagalvė buvo suaktyvinta (deaktyvinta), kai nustatyta automobilio uždegimo sistemos padėtis **I** arba žemesnė, nustačius automobilio elektros sistemą į uždegimo padėtį **II** vairuotojo ekrane parodomas pranešimas ir viršutiniame valdymo pulte maždaug 6 sekundes mirksi toliau nurodytas indikatorius.

2. Šį pranešimą patvirtinkite paspausdami ant vairo dešinėje pusėje esančios klaviatūros **O** mygtuką.

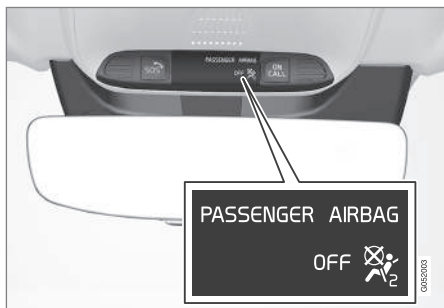

- > Teksto pranešimas ir ženklas viršutiniame valdymo pulte rodo, kad priekinės keleivio sėdynės saugos oro pagalvė yra deaktyvinta.

⚠️ ĮSPĖJIMAS

Pirmyn atsisukusiems keleiviams (vaikams ir suaugusiems) negalima sėdėti keleivio sėdynėje, kai deaktyvinta oro pagalvė.

Jei nesilaikysite šių nurodymų, gali kilti pavojus gyvybei arba įvykti rimtas susižalojimas.

⚠️ SVARBU

Išjungus keleivio oro pagalvę, keleivio pusėje tuo pačiu išjungiamas ir elektrinis saugos diržo įtempiklis.

Susijusi informacija

- Saugos diržo įtempiklis (p. 47)
- Vaikiškos automobilinės kėdutės (p. 59)

Šoninės oro pagalvės

Šoninės saugos oro pagalvės, įrengtos vairuotojo ir keleivio sėdynėse, avarijos metu saugo krūtinę ir klubus.



Šoninės saugos oro pagalvės sumontuotos išoriniuose priekinių sėdynių atlošų rėmuose, jos padeda apsaugoti vairuotoją ir priekyje sėdintį keleivį.

Pakankamai stipraus smūgio metu įsijungia jutikliai ir šoninės saugos oro pagalvės išsiskleidžia. Saugos oro pagalvė išsiskleidžia tarp žmogaus ir durelių skydelio, taip sušvelnindama pradinį smūgį. Saugos oro pagalvė subliūkšta, kai smūgio metu žmogus atsiremia į oro pagalvę. Paprastai šoninės saugos oro pagalvė išsiskleidžia tik šoninio smūgio metu.



⚠️ ĮSPĖJIMAS

„Volvo“ rekomenduoja dėl remonto kreiptis į įgaliotąjį „Volvo“ autoservisą. Netinkamai vykdant darbus prie šoninių saugos oro pagalvių sistemos, gali įvykti gedimas ir keleiviai gali rimtai susižaloti.

⚠️ ĮSPĖJIMAS

Nedėkite jokių daiktų tarp sėdynės ir durų skydo, nes šios erdvės reikia šoninei saugos oro pagalvei.

„Volvo“ rekomenduoja naudoti tik „Volvo“ patvirtintus automobilio sėdynių apdangalus. Kiti sėdynių apdangalai gali sutrikdyti šoninių saugos oro pagalvių darbą.

⚠️ ĮSPĖJIMAS

Šoninės saugos oro pagalvės yra saugos diržų priedas. Visada naudokite saugos diržą.

Šoninės oro pagalvės ir vaikiškos automobilinės kėdutės

Šoninė saugos oro pagalvė nesumažina automobilio apsaugos, kuri užtikrinama vaikams, sėdintiems vaikų kėdutėse ar ant paaukštintos pasostės.

Susijusi informacija

- Saugos oro pagalvės (p. 50)

Užuolaidinės oro pagalvės

Užuolaidinė saugos oro pagalvė „Inflatable Curtain“ (IC) susidūrimo atveju padeda apsaugoti vairuotoją ir priekinės sėdynės keleivio galvas nuo smūgio į automobilio salono detales.

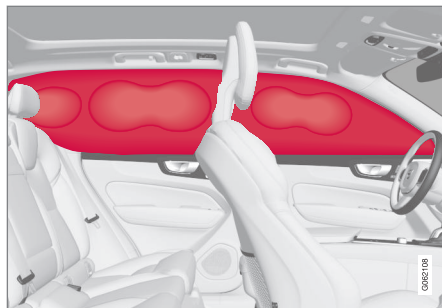

Užuolaidinė saugos oro pagalvė sumontuota abiejose automobilio pusėse, virš langų, kur padeda apsaugoti automobilio vairuotoją ir kraštinių sėdynių keleivius. Skydai pažymėti užrašu IC AIRBAG.

Užuolaidinė saugos oro pagalvė išsiskleidžia, kai pakankamai stiprus smūgis įjungia jutiklius.

⚠️ ĮSPĖJIMAS

„Volvo“ rekomenduoja dėl remonto kreiptis į įgaliotąjį „Volvo“ autoservisą. Netinkamai vykdant darbus su saugos oro užsklandos sistema, gali įvykti gedimas ir keleiviai gali rimtai susižaloti.

⚠️ ĮSPĖJIMAS

Niekada nekabinkite ir netvirtinkite sunkių daiktų ant stogo rankenų. Kabliukai yra pritaikyti lengviems paltams ir švarkams kabinti (o ne kietiems daiktams, pvz., skėčiams).

Nieko nesukite ir neįrenginėkite ant automobilio lubų apmušalo, durų atramosė ar šoniniuose skyduose. Tai gali pažeisti apsaugą. „Volvo“ rekomenduoja naudoti tik originalias „Volvo“ dalis, patvirtintas įrengimui šiose vietose.

⚠️ ĮSPĖJIMAS

Jeigu automobilis pakrautas virš durelių langų apatinio krašto, palikite 10 cm (4 collių) tarpą tarp krovinio ir šoninių langų. Kitaip, numatoma pripučiamos užuolaidos, kuri yra paslėpta automobilio lubose, apsauga gali sumažėti.

⚠️ ĮSPĖJIMAS

Pripučiamą užuolaidą yra saugos diržų priedas. Visada naudokite saugos diržą.

Susijusi informacija

- Saugos oro pagalvės (p. 50)

Safety mode

Saugos režimas yra apsauginė būseną, sužadinama, kai po susidūrimo gali būti pažeistos svarbios automobilio funkcijos, pavyzdžiui, degalų linijos, bet kurios saugos sistemos jutikliai arba stabdžių sistema.

Jei automobilis patyrė avariją, vairuotojo ekrane gali pasirodyti pranešimas „**Safety mode**“ režimas. Žr. savininko vadovą su išpėjamoju simboliu (jei ekranas nesugadintas ir automobilio elektros sistema vis dar veikia). Šis pranešimas reiškia, kad automobilio funkcijos ribotos.

ĮSPĖJIMAS

Jokiu būdu nemėginkite vėl užvesti variklio, jei juntamas degalų kvapas ir vairuotojo ekrane pasirodo pranešimas „**Safety mode**“ režimas. Žr. savininko vadovą. Iškart nueikite atokiai nuo automobilio.

Kai automobilis veikia saugos režimu, galima pabandyti nustatyti sistemą iš naujo, siekiant pavažiuoti automobiliu nedidelį atstumą, pvz., jei jis kelia pavojų eismui.

ĮSPĖJIMAS

Jei buvo įjungtas automobilio saugos režimas, niekada nebandykite patys remontuoti automobilio ar atstatyti jo elektroninės sistemos. Dėl to galite susižeisti arba automobilis gali neveikti kaip įprastai. Jei pasirodė „**Safety mode**“ režimas. Žr. savininko vadovą, „Volvo“ rekomenduoja kreiptis į įgaliotąjį „Volvo“ autoservisą, kad šis patikrintų automobilį ir atkurtų jo įprastą būseną.

ĮSPĖJIMAS

Jeį įjungtas saugos režimas, automobilio negalima vilkti. Jį reikia gabenti. „Volvo“ rekomenduoja automobilį nugabenti į įgaliotąjį „Volvo“ autoservisą.

Susijusi informacija

- Sauga (p. 42)
- Automobilio paleidimas ir važiavimas po saugos režimo (p. 58)
- Pagalba kelyje (p. 501)

Automobilio paleidimas ir važiavimas po saugos režimo

Kai automobilis veikia saugos režimu, galima pabandyti nustatyti sistemą iš naujo, siekiant pavažiuoti automobiliu nedidelį atstumą, pvz., jei jis kelia pavojų eismui.

Automobilio variklio užvedimas po saugos režimo

1. Patikrinkite automobilio apgadinius, pvz., ar neteka degalai. Niekur neturi jaus-tis degalų kvapo.

Jei pažeidimai minimalūs ir nėra degalų nuotėkio, galima pamėginti užvesti variklį.

ĮSPĖJIMAS

Jokiu būdu nemėginkite vėl užvesti variklio, jei juntamas degalų kvapas ir vairuotojo ekrane pasirodo pranešimas „**Safety mode**“ režimas **Žr. savininko vadovą**. Iškart nueikite atokiai nuo automobilio.

2. Išjunkite automobilį.

3. Po to pabandykite užvesti automobilį.
 - > Automobilio elektroninė sistema atlieka sistemų patikrą ir tada pamėgina atkurti įprastą būseną.

SVARBU

Jei ekrane vis dar rodomas pranešimas „**Safety mode**“ režimas **Žr. savininko vadovą**, automobiliu negalima važiuoti ar jo vilkti: reikia pasinaudoti techninės pagalbos sunkvežimio paslaugomis. Net jeigu atrodo, kad automobilį įmanoma vairuoti, dėl nepastebimų gedimų važiavimo metu jis gali tapti nevaldomas.

Važiavimas automobiliu po saugos režimo

1. Pabandžius užvesti, vairuotojo ekrane pasirodo pranešimas **Normal mode The car is now in normal mode**: automobilį galima atsargiai patraukti, jei jis stovi pavojingoje vietoje.
2. Pavažiokite tik tiek, kiek yra būtina.

ĮSPĖJIMAS

Jei įjungtas saugos režimas, automobilio negalima vilkti. Jį reikia gabenti. „Volvo“ rekomenduoja automobilį nugabenti į įgaliotąjį „Volvo“ autoservisą.

Susijusi informacija

- Safety mode (p. 57)
- Automobilio užvedimas (p. 428)
- Pagalba kelyje (p. 501)

Vaikų sauga

Keliaudami automobiliu, vaikai privalo nuolat sėdėti saugiai.

„Volvo“ turi vaikų apsaugos įrangos (vaikiškos automobilinės kėdutės ir priedai), kuri yra skirta specialiai jūsų automobiliui. Naudodami „Volvo“ vaikų saugos įrangą, sukuriate vaikui geras sąlygas saugiai keliauti automobilyje. Be to, vaikų saugos įranga gerai tinka ir yra paprasta naudoti.

Naudotina įranga pasirenkama atsižvelgiant į vaiko svorį ir dydį.

„Volvo“ rekomenduoja vaikus vežti atgal nukreiptose vaikiškose automobilinėse kėdutėse iki kiek įmanoma vyresnio amžiaus (bent iki 3–4 metų), o vyresnius – pirmyn nukreiptose vaikiškose automobilinėse kėdutėse (kol vaiko ūgis pasiekia 140 cm (4 pėd., 7 col.)).

i PASTABA

Teisiniai reikalavimai dėl vaikiškų automobilių kėdučių tipų, kuriuos turi naudoti atitinkamo amžiaus ir ūgio vaikai, atskirose šalyse nesutampa. Patikrinkite, kokie reglamentai galioje Jūsų šalyje.

i PASTABA

Prieš naudojant vaikų saugos įrangą, svarbu perskaityti pateiktas montavimo instrukcijas.

Kilus klausimams dėl vaikų saugos įrangos tvirtinimo, susisiekite su gamintoju dėl aiškesnių nurodymų.

Visi vaikai, nepaisant jų amžiaus ir ūgio, automobilyje visada privalo būti saugiai prisegti. Niekada neleiskite vaikui sėdėti keleiviui ant kelių.

Susijusi informacija

- Sauga (p. 42)
- Vaikiškos automobilinės kėdutės (p. 59)
- Vaikų saugos užraktų aktyvinimas ir deaktivavimas (p. 277)

Vaikiškos automobilinės kėdutės

Kai automobilyje keliauja vaikai, būtina naudoti tinkamas vaikiškas automobilines kėdutes.

Vaikai turi sėdėti patogiai ir saugiai. Užtikrinkite, kad vaikiška automobilinė kėdutė būtų tinkamai nustatyta, sumontuota ir naudojama.

Informacijos apie tinkamą vaiko kėdutės tvirtinimą rasite jos įrengimo instrukcijoje.

i PASTABA

Prieš naudojant vaikų saugos įrangą, svarbu perskaityti pateiktas montavimo instrukcijas.

Kilus klausimams dėl vaikų saugos įrangos tvirtinimo, susisiekite su gamintoju dėl aiškesnių nurodymų.

i PASTABA

Niekada nepalikite automobilyje neprisegto vaiko. Būtinai pritvirtinkite jį pagal vaikiškos automobilinės kėdutės instrukcijas, net jei jos nenaudojate.



PASTABA

Ilgai laikant uždėjus ir naudojant vaikiškas automobilines kėdutes, gali nusidėvėti automobilio sėdynių paviršiai ir elementai. Kad automobilio sėdynės būtų apsaugotos, „Volvo“ rekomenduoja naudoti sėdynių apsaugas nuo spardymo priedus.

Susijusi informacija

- Vaikų sauga (p. 59)
- Įtaisytoji vaikiška kėdutė* (p. 73)
- Viršutiniai vaikiškų automobilių kėdučių tvirtinimo taškai (p. 60)
- Apatiniai vaikiškų automobilių kėdučių montavimo taškai (p. 61)
- Vaikiškų automobilių kėdučių montavimo taškai „I-Size“ / ISOFIX (p. 62)
- Vietos parinkimas vaiko automobilinei kėdutei (p. 62)
- Keleivio oro pagalvės aktyvinimas ir deaktivavimas* (p. 53)

Viršutiniai vaikiškų automobilių kėdučių tvirtinimo taškai

Automobilyje yra viršutiniai vaikiškų automobilių kėdučių tvirtinimo taškai, įrengti galinėse kraštinėse sėdynėse. Viršutiniai tvirtinimo taškai visų pirma yra skirti į priekį atgręžtoms vaiko kėdutėms.

Tvirtindami vaikišką kėdutę prie viršutinių taškų, visada vadovaukitės gamintojo pateiktomis įrengimo instrukcijomis.

Montavimo taškų vieta

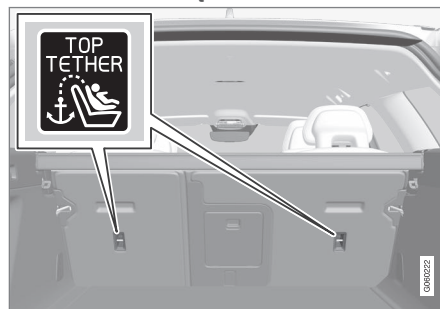

Tvirtinimo taškų vietos parodytos ženklais ant atlošo nugarėlės.

Tvirtinimo taškai yra įrengti galinių kraštinių sėdynių atlošų nugarėlėse.

ĮSPĖJIMAS

Vaikiškos kėdutės viršutiniai diržai prieš juos įtempiant ties prisegimo vieta turi būti perkšti per angą galvos atramos kojelėje. Jei to padaryti neįmanoma, vykdykite vaikiškos automobilinės kėdutės gamintojo rekomendacijas.

PASTABA

Kad palengvintumėte šio tipo vaikiškų kėdučių montavimą automobiliuose su išorinėse sėdynėse įrengtais galvos atlošais, šiuos nulenkite.

PASTABA

Automobiliuose, kuriuose yra krovinių uždanga virš krovinių skyriaus, tokią uždangą reikia nuimti prieš tvirtinant vaikiškas automobilines kėdutes prie tvirtinimo taškų.

Susijusi informacija

- Vaikiškos automobilinės kėdutės (p. 59)
- Apatiniai vaikiškų automobilių kėdučių montavimo taškai (p. 61)

- Vaikiškų automobilių kėdučių montavimo taškai „i-Size“ / ISOFIX (p. 62)
- Vaikiškų automobilių kėdučių, naudojančių automobilio saugos diržus, įrengimo vietų lentelė (p. 66)

Apatiniai vaikiškų automobilių kėdučių montavimo taškai

Automobilyje sumontuoti apatiniai montavimo taškai, skirti vaikiškoms automobalinėms kėdutėms: priekinėje sėdynėje* ir galinėje sėdynėje.

Apatiniai montavimo taškai suprojektuoti, kad būtų naudojami kartu su tam tikromis į galą atsuktomis vaikiškomis automobalinėmis kėdutėmis.

Tvirtindami vaikišką kėdutę prie apatinių taškų, visada vadovaukitės gamintojo pateiktomis įrengimo instrukcijomis.

Montavimo taškų vieta



Montavimo taškų vietos priekinėje sėdynėje.

Montavimo taškai priekinėje sėdynėje išdėstyti keleivių sėdynių erdvės kojoms šonuose.

Montavimo taškai priekinėje sėdynėje montuojami tik, jei transporto priemonėje sumontuotas jungiklis aktyvinti / deaktivinti keleivio oro pagalvę*.

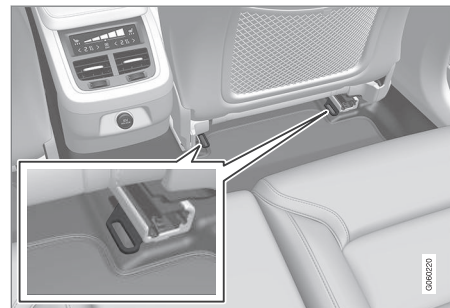

Montavimo taškų vietos galinėje sėdynėje.

Galinės sėdynės montavimo taškai išdėstyti priekinės sėdynės grindų bėgelių galinėje dalyje.

Susijusi informacija

- Vaikiškos automobilinės kėdutės (p. 59)
- Viršutiniai vaikiškų automobilių kėdučių tvirtinimo taškai (p. 60)
- Vaikiškų automobilių kėdučių montavimo taškai „i-Size“ / ISOFIX (p. 62)
- Vaikiškų automobilių kėdučių, naudojančių automobilio saugos diržus, įrengimo vietų lentelė (p. 66)

Vaikiškų automobilių kėdučių montavimo taškai „i-Size“ / ISOFIX

Automobilyje sumontuoti „i-Size“/ISOFIX tvirtinimo taškai vaikiškoms automobilinems kėdutėms (galinėje sėdynėje).

i-Size/ISOFIX² – tai tarptautiniu standartu grindžiama tvirtinimo sistema, skirta vaikiškoms automobilinems sėdynėms.

Tvirtindami vaikišką sėdynę prie i-Size/ISOFIX montavimo taškų, visada vadovaukitės gaminimo pateiktomis įrengimo instrukcijomis.

Montavimo taškų vieta



Tvirtinimo taškų vietas parodytos ženklais² ant atlošo apmušalų.

„i-Size“ / ISOFIX montavimo taškai įrengti po dangteliais, apatinėje galinės sėdynės atlošo dalyje (išorinėse sėdynėse).

Norėdami pasiekti montavimo taškus, pakelkite dangtelius.

Susijusi informacija

- Vaikiškos automobiline kėdutės (p. 59)
- Viršutiniai vaikiškų automobilių kėdučių tvirtinimo taškai (p. 60)
- Apatiniai vaikiškų automobilių kėdučių montavimo taškai (p. 61)
- Vaikiškų automobilių kėdučių su „i-Size“ įrengimo vietų lentelė (p. 68)
- Vaikiškų automobilių kėdučių su ISOFIX įrengimo vietų lentelė (p. 69)

Vietos parinkimas vaiko automobilinei kėdutei

Svarbu vaikišką automobiline kėdutę įtaisyti tinkamoje automobilio vietoje. Vietos pasirinkimas, greta kitų dalykų, priklauso nuo vaiko sėdynės tipo ir nuo to, ar aktyvinta keleivio pusės saugos oro pagalvė.



Atgal atsukta vaikiška automobiline kėdutė ir oro pagalvė nedera tarpusavyje.

Jei aktyvinta keleivio oro pagalvė, atgal atsuktą vaikišką automobiline kėdutę būtina montuoti ant galinės sėdynės. Išsiskleidus saugos oro pagalvei, ant priekinės sėdynės sėdintis vaikas gali būti sunkiai sužalotas.

Jei keleivio saugos oro pagalvė išaktyvinta, tuomet atgal atsuktas vaikiškas automobiline

² Pavadinimai ir ženklai priklauso nuo rinkos.

kėdutes galima montuoti ant priekinės keleivio sėdynės.

i PASTABA

Skirtingose šalyse galioja kitokie reglamentai dėl vaikų vežimo automobiliuose. Patikrinkite, kokie reglamentai galioje Jūsų šalyje.

⚠️ ĮSPĖJIMAS

Niekada neleiskite niekam stovėti ar sėdėti priešais priekinę keleivio sėdynę.

Niekada nemontuokite priekinėje keleivio sėdynėje atgal nukreiptos vaikiškos automobilinės kėdutės, jei aktyvinta oro pagalvė.

Pirmyn atsisukusiems keleiviams (vaikams ir suaugusiems) negalima sėdėti priekinėje keleivio sėdynėje, jei deaktyvinta oro pagalvė.

Jei nesilaikysite šių nurodymų, gali kilti pavojus gyvybei arba įvykti rimtas susižalojimas.

Keleivio saugos oro pagalvės lipdukas



Lipdukas ant keleivio pusės saulės skydelio.

Įspėjamasis keleivio oro pagalvės lipdukas priklijuotas kaip parodyta pirmiau.

Susijusi informacija

- Vaikiškos automobilinės kėdutės (p. 59)
- Vaikų saugos tvirtinimo taškai (p. 63)
- Vaikiškų automobilių kėdučių, naudojančių automobilio saugos diržus, įrengimo vietų lentelė (p. 66)
- Vaikiškų automobilių kėdučių su „i-Size“ įrengimo vietų lentelė (p. 68)
- Vaikiškų automobilių kėdučių su ISOFIX įrengimo vietų lentelė (p. 69)

Vaikų saugos tvirtinimo taškai

Montuojant ir naudojant vaikišką automobilinę kėdutę, svarbu nepamiršti kelių dalykų, kurie priklauso nuo to, kurioje vietoje kėdutė montuojama.

⚠️ ĮSPĖJIMAS

Pasosčių/vaikiškų automobilių kėdučių su plieniniais laikikliais arba kitais elementais, kurie gali atsidurti ant saugo diržo sagties, naudoti negalima, nes dėl jų saugos diržo sagtis gali netyčia atsisėgti.

Netvirtinkite vaikiškos automobilinės kėdutės diržo prie sėdynės horizontalaus reguliavimo strypo, spyruoklių arba skersinių ir atramų po sėdyne. Aštrios briaunos gali pažeisti diržo juostas.

Neleiskite viršutinei vaikiškos automobilinės kėdutės daliai remtis į priekinį stiklą.

i PASTABA

Prieš naudojant vaikų saugos įrangą, svarbu perskaityti pateiktas montavimo instrukcijas.

Kilus klausimams dėl vaikų saugos įrangos tvirtinimo, susisiekite su gamintoju dėl aiškesnių nurodymų.



PASTABA

Niekada nepalikite automobilyje neprisegto vaiko. Būtinai pritvirtinkite jį pagal vaikiškos automobilinės kėdutės instrukcijas, net jei jos nenaudojate.

PASTABA

Ilgai laikant uždėjus ir naudojant vaikiškas automobilines kėdutes, gali nusidėvėti automobilio sėdynių paviršiai ir elementai. Kad automobilio sėdynės būtų apsaugotos, „Volvo“ rekomenduoja naudoti sėdynių apsaugos nuo spardymo priedus.

Montavimas priekinėje sėdynėje

- Tvirtinant atgal nukreiptas vaikiškas automobilines kėdutes, reikia patikrinti, ar išaktyvinta keleivio oro pagalvė.
- Tvirtinant pirmyn nukreiptas vaikiškas automobilines kėdutes, reikia patikrinti, ar aktyvinta keleivio oro pagalvė.
- Naudokite tik „Volvo“ rekomenduojamas, visuotinai patvirtintas arba pusiau universalias vaikiškas automobilines kėdutes ir jei automobilis yra įtrauktas į gamintojo automobilių sąrašą.

- ISOFIX vaikiškas automobilines kėdutes galima įrengti tik jei automobilyje yra ISOFIX valdymo pulto³ priedas.
- Jei vaikiška automobilinė kėdutė yra su apatinėmis diržo juostomis, „Volvo“ rekomenduoja jas naudoti su šiomis³.
- Jeigu vaikiškoje automobilinėje kėdutėje yra atraminės kojelės, visada pritaisykite atraminę kojelę / kojeles tiesiai prie grindų. Niekada nemontuokite atraminės kojelės prie atramos kojoms ar kito objekto.
- Norint įrengti vaikišką automobilinę kėdutę lengviau, galima naudotis ISOFIX vadovu.

Montavimas galinėje sėdynėje

- Naudokite tik „Volvo“ rekomenduojamas, visuotinai patvirtintas arba pusiau universalias vaikiškas automobilines kėdutes ir jei automobilis yra įtrauktas į gamintojo automobilių sąrašą.
- Vaikiškų automobilių kėdučių su atraminėmis kojelėmis negalima montuoti vidurinėje sėdynėje.
- Išorinės sėdynės yra su ISOFIX tvirtinimo sistema ir yra patvirtintos pritaikant i-Size⁴.
- Išorinėse sėdynėse įrengti viršutiniai tvirtinimo laikikliai. „Volvo“ rekomenduoja, kad,

prieš įtempiant vaikiškos automobilinės kėdutės viršutinės diržo juostas prie montavimo taško, šias juostas reikėtų perkšti per galvos atloše esančią angą. Jei tai neįmanoma, vadovaukitės vaikiškos automobilinės kėdutės gamintojo pateiktomis rekomendacijomis.

- Jei vaikiška automobilinė kėdutė yra su apatinėmis diržo juostomis, niekada nereguliuokite priekyje esančios sėdynės padėties po to, kai juostos jau pritvirtintos apatiniuose montavimo taškuose. Jei vaikiška automobilinė kėdutė nėra įrengta, niekada nepamirškite ištraukti apatinių diržo juostų.
- Jeigu vaikiškoje automobilinėje kėdutėje yra atraminės kojelės, visada pritaisykite atraminę kojelę / kojeles tiesiai prie grindų. Niekada nemontuokite atraminės kojelės prie atramos kojoms ar kito objekto.

³ Priedų asortimentas skiriasi priklausomai nuo rinkos.

⁴ Skiriasi priklausomai nuo rinkos.

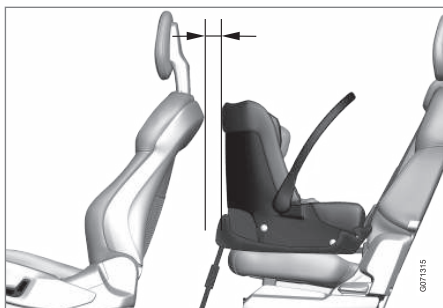

Montuojant kūdikiams skirtą automobilinę kėdutę ant galinės sėdynės, „Volvo“ rekomenduoja palikti mažiausiai 50 mm (2 colių) atstumą nuo kūdikio automobilinės kėdutės priekinės dalies iki priekyje esančios sėdynės galinės dalies.

Susijusi informacija

- Vietos parinkimas vaiko automobilinei kėdutei (p. 62)
- Vaikiškų automobilių kėdučių, naudojančių automobilio saugos diržus, įrengimo vietų lentelė (p. 66)
- Vaikiškų automobilių kėdučių su „i-Size“ įrengimo vietų lentelė (p. 68)
- Vaikiškų automobilių kėdučių su ISOFIX įrengimo vietų lentelė (p. 69)

Vaiškių automobilių kėdučių, naudojančių automobilio saugos diržus, įrengimo vietų lentelė

Toliau pateikiamoje lentelėje rasite rekomendacijų, kokias vaikiškas automobilines kėdu-

tes tinka montuoti kuriose vietose ir kokio ūgio vaikams jos tinka.

i	PASTABA
Prieš automobilyje įrengdami vaikišką automobilinę kėdutę, būtinai perskaitykite atitinkamą automobilio savininko vadovo skirsnį.	

Svoris	Priekinė sėdynė (išaktyvinus oro pagalvę; tinka tik atgal nukreiptoms vaikiškoms automobilinems kėdutėms) ^A	Priekinė sėdynė (aktyvinus oro pagalvę; tinka tik pirmyn nukreiptoms vaikiškoms automobilinems kėdutėms) ^A	Išorinė užpakalinė sėdynė	Vidurinioji užpakalinė sėdynė
0 grupė maks. 10 kg	U ^{B, C}	X	U ^C	U ^C
0 + grupė maks. 13 kg	U ^{B, C}	X	U ^C	U ^C
1 grupė 9-18 kg	L ^D	U ^{F, B, E}	U ^{E, L^D}	U ^E
2 grupė 15-25 kg	L ^D	U ^{F, B, F}	U ^{F, B*, G, L^D}	U ^F

Svoris	Priekinė sėdynė (išaktyvintus oro pagalvę; tinka tik atgal nukreiptoms vaikiškoms automobilinems kėdutėms) ^A	Priekinė sėdynė (aktyvintus oro pagalvę; tinka tik pirmyn nukreiptoms vaikiškoms automobilinems kėdutėms) ^A	Išorinė užpakalinė sėdynė	Vidurinioji užpakalinė sėdynė
3 grupė 22-36 kg	X	U ^{F, B, F}	U ^{F, B*, G}	U ^F

U: tinka visuotinai patvirtintoms vaikiškoms automobilinems kėdutėms.

UF: tinka pirmyn nukreiptoms, visuotinai patvirtintoms vaikiškoms automobilinems kėdutėms.

L: tinka konkrečioms vaikų tvirtinimo sistemoms. Šios tvirtinimo sistemos gali būti skirtos naudoti konkrečiame automobilyje, priklausyti ribotai ar pusiau universaliai kategorijai.

B: įtaisytoji tvirtinimo sistema, patvirtina šiai masės grupei.

X: ši kėdutė netinka šios masės grupės vaikams.

A Įrengiant vaikišką automobilinę kėdutę, būtina įtraukti sėdynės pasostės tęšinį.

B Nustatykite atlošą stačiau.

C „Volvo“ rekomenduoja: „Volvo“ kėdutė kūdikiui (tipo patvirtinimas E1 04301146).

D „Volvo“ rekomenduoja: „Volvo“ atgal nukreipta automobilinė kėdutė (tipo patvirtinimas E5 04212).

E Šios masės grupės vaikams „Volvo“ rekomenduoja atgal nukreiptą vaikišką automobilinę kėdutę.

F „Volvo“ rekomenduoja: Paaukštintoji pasostė su atlošu ir be jo (tipo patvirtinimas E5 04216); „Volvo“ paaukštintoji pasostė (tipo patvirtinimas E1 04301312).

G „Volvo“ rekomenduoja įtaisytą vaikišką automobilinę kėdutę (tipo patvirtinimas E5 04220).

ĮSPĖJIMAS

Niekada nemontuokite priekinėje keleivio sėdynėje atgal nukreiptos vaikiškos automobilinės kėdutės, jei aktyvinta keleivio oro pagalvė.

Susijusi informacija

- Vietos parinkimas vaiko automobilinei kėdutei (p. 62)
- Vaikų saugos tvirtinimo taškai (p. 63)
- Vaikiškų automobilių kėdučių su „i-Size“ įrengimo vietų lentelė (p. 68)
- Vaikiškų automobilių kėdučių su ISOFIX įrengimo vietų lentelė (p. 69)
- Saugos diržai (p. 45)

Vaikiškų automobilių kėdučių su „i-Size“ įrengimo vietų lentelė

Toliau pateikiamoje lentelėje rasite rekomendacijų, kokias i-Size vaikiškas automobilies

kėdutes tinka montuoti kuriose vietose ir kokio ūgio vaikams jos tinka. Vaikiška automobilinė kėdutė turi būti patvirtinta pagal UN Reg R129.

i PASTABA
Prieš automobilyje įrengdami vaikišką automobilinę kėdutę, būtinai perskaitykite atitinkamą automobilio savininko vadovo skirsinį.

Vaikiškos automobilinės kėdutės tipas	Priekinė sėdynė (išaktyvintus oro pagalvę; tinka tik atgal nukreiptoms vaikiškoms automobilinėms kėdutėms)	Priekinė sėdynė (aktyvintus oro pagalvę; tinka tik pirmyn nukreiptoms vaikiškoms automobilinėms kėdutėms)	Išorinė užpakalinė sėdynė	Vidurinioji užpakalinė sėdynė
i-Size vaikiškos automobilinės kėdutės	X	X	i-U ^{A, B}	X

i-U: tinka i-Size pirmyn ir atgal nukreiptoms „universalioms“ vaikiškoms automobilinėms kėdutėms.

X: netinka visuotinai patvirtintoms vaikiškoms automobilinėms kėdutėms.

A „Volvo“ rekomenduoja vaikus vežti atgal nukreiptose vaikiškose automobilinėse kėdutėse iki kiek įmanoma vyresnio amžiaus (bent iki 3-4 metų).

B „Volvo“ rekomenduoja „BeSafe iZi Kid X2 i-Size“ (tipo patvirtinimas E4-129R-000002).

Susijusi informacija

- Vietos parinkimas vaiko automobiliinei kėdutei (p. 62)
- Vaikų saugos tvirtinimo taškai (p. 63)
- Vaikiškų automobilių kėdučių, naudojančių automobilio saugos diržus, įrengimo vietų lentelė (p. 66)
- Vaikiškų automobilių kėdučių su ISOFIX įrengimo vietų lentelė (p. 69)
- Vaikiškų automobilių kėdučių montavimo taškai „i-Size“ / ISOFIX (p. 62)

Vaikiškų automobilių kėdučių su ISOFIX įrengimo vietų lentelė

Toliau pateikiamoje lentelėje rasite rekomendaciją, kokias ISOFIX vaikiškas automobilines

kėdutes tinka montuoti kuriose vietose ir kokio ūgio vaikams jos tinka.

Vaikiška automobilinė kėdutė turi būti patvirtinta pagal UN Reg R44, o automobilio modelis turi būti įtrauktas į gamintojo automobilių sąrašą.

PASTABA

Prieš automobilyje įrengdami vaikišką automobilinę kėdutę, būtinai perskaitykite atitinkamą automobilio savininko vadovo skirsnį.

Svoris	Dydžio klasė ^A	Vaikiškos automobilinės kėdutės tipas	Priekinė sėdynė (išaktyvinus oro pagalvę; tinka tik atgal nukreiptoms vaikiškoms automobilinėms kėdutėms) ^{B, C}	Priekinė sėdynė (aktyvinus oro pagalvę; tinka tik pirmyn nukreiptoms vaikiškoms automobilinėms kėdutėms) ^{B, C}	Išorinė užpakalinė sėdynė	Viduriniai užpakalinė sėdynė
0 grupė maks. 10 kg	E	Atgal nukreipta automobilinė kūdikių kėdutė	IL ^{B, D} , X ^E	X	IL ^D	X
0 + grupė maks. 13 kg	E	Atgal nukreipta automobilinė kūdikių kėdutė	IL ^{B, D, F} , X ^E	X	IL ^D	X
	C	Atgal nukreipta vaikiška automobilinė kėdutė				
	D	Atgal nukreipta vaikiška automobilinė kėdutė				



Svoris	Dydžio klasė^A	Vaikiškos automobilinės kėdutės tipas	Priekinė sėdynė (išaktyvins oro pagalvę; tinka tik atgal nukreiptoms vaikiškoms automobilinėms kėdutėms)^{B, C}	Priekinė sėdynė (aktyvins oro pagalvę; tinka tik pirmyn nukreiptoms vaikiškoms automobilinėms kėdutėms)^{B, C}	Išorinė užpakalinė sėdynė	Viduriniai užpakalinė sėdynė
1 grupė 9-18 kg	A	Pirmyn nukreipta vaikiška automobilinė kėdutė	X	IL ^{B, F, G} , X ^E	IL ^G , IU ^{FG}	X
	B	Pirmyn nukreipta vaikiška automobilinė kėdutė				
	B1	Pirmyn nukreipta vaikiška automobilinė kėdutė				
	C	Atgal nukreipta vaikiška automobilinė kėdutė	IL ^{B, F} , X ^E	X	IL	X
	D	Atgal nukreipta vaikiška automobilinė kėdutė				

Svoris	Dydžio klasė ^A	Vaikiškos automobili- nės kėdutės tipas	Priekinė sėdynė (išaktyvins oro pagalvę; tinka tik atgal nukreiptoms vaikiškoms automo- bilinėms kėdu- tėms) ^{B, C}	Priekinė sėdynė (aktyvins oro pagalvę; tinka tik pirmyn nukreip- toms vaikiškoms automobilinėms kėdutėms) ^{B, C}	Išorinė užpaka- linė sėdynė	Vidurinioji užpa- kalinė sėdynė
--------	---------------------------	--	--	---	--------------------------------	------------------------------------

IL: tinka konkrečioms ISOFIX vaikiškoms automobilinėms kėdutėms. Šios vaikiškos automobilinės kėdutės gali būti skirtos konkrečiam automobilio modeliui, priklausyti ribotai arba pusiau universaliai kategorijai.

IUF: tinka universaliosios kategorijos ISOFIX pirmyn nukreiptoms vaikų tvirtinimo sistemoms, patvirtintoms naudoti šioje masės grupėje.

X: netinka ISOFIX vaikiškoms automobilinėms kėdutėms.

^A Kad naudotojams būtų lengviau pasirinkti tinkamo tipo vaikišką automobilinę kėdutę, yra kėdučių su ISOFIX tvirtinimo sistema dydžių klasifikacija. Dydžio klasę galima pamatyti vaikiškos automobili-
nės kėdutės etiketėje.

^B Tinka montuojant ISOFIX vaikiškas automobilines kėdutes, kurios yra pusiau universalios (IL), jei automobilyje įrengtas ISOFIX valdymo pulto priedas (priedų asortimentas skiriasi atsižvelgiant į
rinką). Čia vaikiškų automobilių kėdučių viršutinių tvirtinimo taškų nenumatyta.

^C Įrengiant vaikišką automobilinę kėdutę, būtina įtraukti sėdynės pasostės tęsinį.

^D „Volvo“ rekomenduoja „Volvo“ kėdutę kūdikiui, fiksuojamą naudojant tvirtinimo elementų sistemą ISOFIX (tipo patvirtinimas E1 04301146).

^E Taikoma, jei automobilyje nėra ISOFIX laikiklių.

^F Nustatykite atlošą taip, kad galvos atrama neliestų vaikiškos automobilinės kėdutės.

^G Šios masės grupės vaikams „Volvo“ rekomenduoja atgal nukreiptą vaikišką automobilinę kėdutę.

ĮSPĖJIMAS

Niekada nemontuokite priekinėje keleivio sėdynėje atgal nukreiptos vaikiškos automobilinės kėdutės, jei aktyvinta keleivio oro pagalvė.

PASTABA

Jei „i-Size“ / ISOFIX vaikiškos automobilinės kėdutės nėra klasifikuojamos pagal dydį, į jų transporto priemonių sąrašą turi būti įtrauktas automobilio modelis.

PASTABA

Dėl informacijos apie tai, kokias „i-Size“ / ISOFIX vaikiškas automobilines kėdutes rekomenduoja „Volvo“, patariame kreiptis į „Volvo“ įgaliotąjį atstovą.

Susijusi informacija

- Vietos parinkimas vaiko automobilinei kėdutei (p. 62)
- Vaikų saugos tvirtinimo taškai (p. 63)



SAUGA

- ◀◀ ● Vaikiškų automobilinių kėdučių, naudojančių automobilio saugos diržus, įrengimo vietų lentelė (p. 66)
- Vaikiškų automobilinių kėdučių su „i-Size“ įrengimo vietų lentelė (p. 68)
- Vaikiškų automobilinių kėdučių montavimo taškai „i-Size“ / ISOFIX (p. 62)

Įtaisytoji vaikiška kėdutė*

Įtaisytosios vaikiškos kėdutės išorinėse gali-
nėse sėdynėse leidžia vaikams sėdėti patogiai
ir saugiai.

Vaikiška kėdutė kartu su automobilio saugos
diržu specialiai suprojektuoti užtikrinti gerą
vaiko saugą. Sėdynės pasostę galima pakelti
nustatant į vieną iš dviejų padėčių, atsižvel-
giant į vaiko svorį.

Vaikiška automobilinė kėdutė pritaikyta vai-
kams, kurių svoris yra 15–36 kg (33–80 sv.),
o ūgis – bent 95 cm (37 col.).

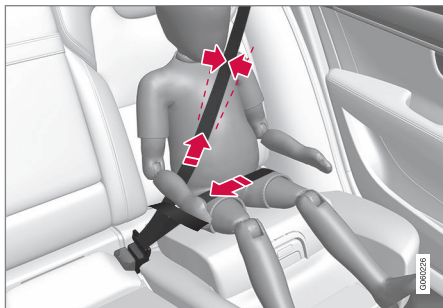

Teisinga padėtis: saugos diržas turi būti nustatytas
ant peties.

Prieš pradėdami važiuoti patikrinkite:

- ar sėdynės pasostė pakelta į reikiamą
padėtį, atsižvelgiant į vaiko svorį;
- ar sėdynės pasostė užfiksuota reikiamoje
padėtyje;

- ar saugos diržas prigludęs prie vaiko kūno,
įtemptas ir nesusisukęs;
- ar saugos diržas nesiekia vaiko gerklės ir
nėra žemiau peties;
- ar apatinė saugos diržo juosta nustatyta
žemai, ant dubens, kad sauga būtų opti-
mali.

⚠ ĮSPĖJIMAS

„Volvo“ rekomenduoja, kad įtaisytosios vai-
kiškos automobilinės kėdutės remonto
arba keitimo darbus atliktų tik įgaliotojo
„Volvo“ autoserviso specialistai. Neatlikite
jokių vaikiškos kėdutės modifikacijų ir
nemontuokite ant jos priedų. Jei įtaisytoji
vaikiška automobilinė kėdutė bus apkrauta
didele apkrova, pvz., avarijos atveju, reikia
pakeisti sėdynės pasostę, saugos diržą ir
atlošą arba – galbūt – net visą sėdynę. Net
jei vaikiška kėdutė atrodo neapgadinta, ji
gali nebeužtikrinti tokio paties apsaugos
lygio. Tai taikoma ir tuo atveju, jei sėdynės
pasostė buvo nuleistoje padėtyje ar pan.
Jei sėdynės pasostė itin susidėvėjusi, ją
taip pat reikia pakeisti.

⚠ ĮSPĖJIMAS

Jei nesilaikysite įtaisytosios vaikiškos kėdu-
tės naudojimo instrukcijų, avarijos metu
vaikas gali rimtai susižaloti.

Susijusi informacija

- Vaikiškos automobilinės kėdutės (p. 59)
- Įtaisytosios vaikiškos pasostės atlenki-
mas* (p. 74)
- Įtaisytosios vaikiškos pasostės nulenki-
mas* (p. 75)

Įtaisytosios vaikiškos pasostės atlenkimas*

Kai naudojama įtaisytoji vaikiška pasostė, sėdynės pasostė būtinai turi būti atlenkta aukštyn.

Sėdynės pasostę galima atlenkti į dvi padėtis. Naudojama padėtis priklauso nuo vaiko svorio.

	Apatinė padėtis	Viršutinė padėtis
Svoris	22–36 kg (50–80 sv.)	15–25 kg (33–55 sv.)

Apatinė padėtis:

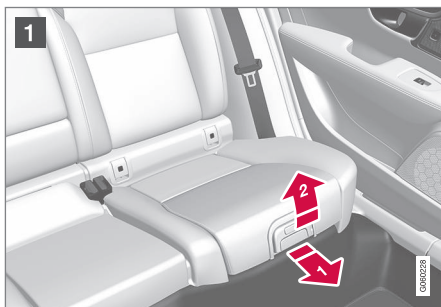

- 1 Patraukite rankeną pirmyn ir aukštyn, kad atleistumėte sėdynės pasostę.



- 2 Užfiksuokite pasostę paspausdami ją atgal.

Viršutinė padėtis, pradėti nuo apatinės padėties:



- 1 Paspauskite mygtuką, kad atleistumėte pasostę.

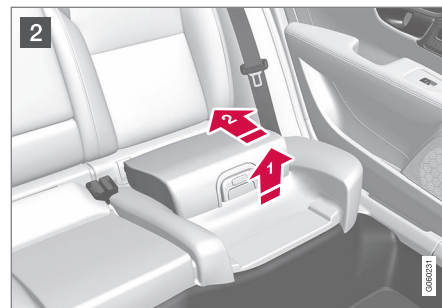

- 2 Pakelkite priekinę pasostės dalį ir užfiksuokite ją spausdami pasostės galą link atlošo.

⚠️ ĮSPĖJIMAS

Jei nesilaikysite įtaisytosios vaikiškos kėdės naudojimo instrukcijų, avarijos metu vaikas gali rimtai susižaloti.

i PASTABA

Sėdynės pasostės iš viršutinės padėties negalima tiesiai nustatyti į apatinę padėtį. Sėdynės pasostę reikia iš viršutinės padėties pirmiausia visiškai nuleisti žemyn į galinę sėdynę ir tada atlenkti aukštyn į apatinę padėtį.

Susijusi informacija

- Įtaisytoji vaikiška kėdutė* (p. 73)
- Įtaisytosios vaikiškos pasostės nulenkimas* (p. 75)

Įtaisytosios vaikiškos pasostės nulenkimas*

Kai įtaisytoji vaikiška pasostė nenaudojama, ją reikia nulenkti žemyn į galinę sėdynę.

i PASTABA

Sėdynės pasostės iš viršutinės padėties negalima tiesiai nustatyti į apatinę padėtį. Sėdynės pasostę reikia iš viršutinės padėties pirmiausia visiškai nuleisti žemyn į galinę sėdynę ir tada atlenkti aukštyn į apatinę padėtį.



- 1** Patraukite rankeną pirmyn, kad atleistumėte sėdynės pasostę.



- 2** Pasostę užfiksuosite ranka paspaudę žemyn pasostės vidurį.

i SVARBU

Prieš nuleisdami sėdynės pasostę, patikrinkite, ar erdvėje po vaikiška kėdute neliko laisvų daiktų (pvz., žaislų).

i PASTABA

Prieš nulenkiant galinį atlošą, pirmiausia reikia nuleisti vaikiškos kėdutės pasostę.

Susijusi informacija

- Įtaisytoji vaikiška kėdutė* (p. 73)
- Įtaisytosios vaikiškos pasostės atlenkimas* (p. 74)

EKRANAI IR VALDYMAS BALSU

Prietaisai ir valdymo elementai automobilyje su vairu kairėje pusėje

Apžvalgose parodyta, kur šalia vairuotojo yra išdėstyti ekranai ir valdymo elementai.

Vairas ir prietaisų skydelis

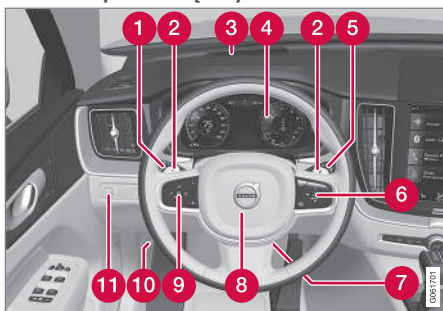

- 1 Gabaritiniai žibintai, dieniniai žibintai, artimosios šviesos, tolimosios šviesos, posūkio signalo indikatoriai, priekiniai rūko žibintai / posūkio apšvietimo žibintai*, galiniai rūko žibintai, kelionės ridos skaitiklio nustatymas iš naujo
- 2 Vairo mentelės automatinės pavarų dėžės pavaroms perjungti rankiniu būdu*
- 3 Projekcinis rodisys*
- 4 Vairuotojo ekranas
- 5 Valytuvai ir plovimas, lietaus jutiklis*

- 6 Vairo dešinioji klaviatūra
- 7 Vairo reguliavimas
- 8 Garso signalas
- 9 Vairo kairioji klaviatūra
- 10 Variklio dangčio atidarymas
- 11 Ekranų apšvietimas, bagažinės atrakinimas / atidarymas* / uždarymas*, halogeninių priekinių žibintų spindulio lygis

Viršutinis valdymo pultas



- 1 Priekinės skaitymo lempučių ir salono apšvietimas
- 2 Panoraminis stoglangis*

- 3 Viršutinio valdymo pulto rodisys, mygtukas **ON CALL***
- 4 Rankinis salono galinio vaizdo veidrodėlio pritiedymas

Centrinis ir tunelinis valdymo pultas

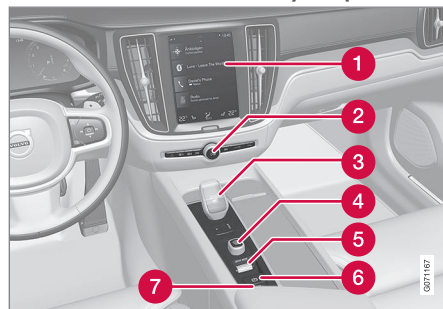

- 1 Centrinis ekranas
- 2 Avarinis signalas, atitirpinimas, medija
- 3 Pavarų perjungimo svirtis
- 4 Užvedimo rankenėlė
- 5 Važiavimo režimo valdymo elementas*
- 6 Stovėjimo stabdys
- 7 Automatinis stabdymas stovint

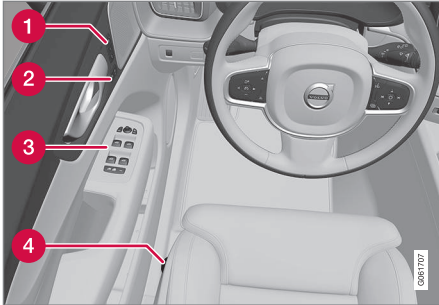
Vairuotojo duralės

- 1 Elektra valdomos priekinės sėdynės atmintis*, šoninių veidrodėlių ir projekcinio rodinio* nuostatos
- 2 Centrinis užrakinimas
- 3 Elektra valdomi langai, šoniniai veidrodėliai, elektra valdomas vaikų saugos užraktas*
- 4 Priekinės sėdynės reguliavimas

Susijusi informacija

- Mechaninė priekinė sėdynė (p. 188)
- Priekinės elektra valdomos* sėdynės reguliavimas (p. 189)
- Vairo reguliavimas (p. 203)
- Žibintų jungikliai (p. 152)
- Automobilio užvedimas (p. 428)

- Vairuotojo ekranas (p. 82)
- Centrinio ekrano apžvalga (p. 109)
- Pavarų dėžė (p. 442)

Prietaisai ir valdymo elementai automobilyje su vairu dešinėje pusėje

Apžvalgose parodyta, kur šalia vairuotojo yra išdėstyti ekranai ir valdymo elementai.



◀ Vairas ir prietaisų skydelis

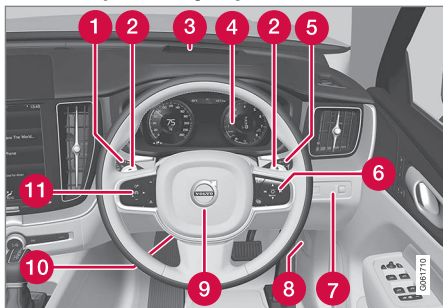

- 1 Gabaritiniai žibintai, dieniniai žibintai, artimosios šviesos, tolimosios šviesos, posūčio signalo indikatoriai, priekiniai rūko žibintai / posūkio apšvietimo žibintai*, galiniai rūko žibintai, kelionės ridos skaitiklio nustatymas iš naujo
- 2 Vairo mentelės automatinės pavarų dėžės pavaroms perjungti rankiniu būdu*
- 3 Projekcinis rodinys*
- 4 Vairuotojo ekranas
- 5 Valytuvai ir plovimas, lietaus jutiklis*
- 6 Vairo dešinioji klaviatūra
- 7 Ekranų apšvietimas, bagažinės atrakinimas / atidarymas* / uždarymas*, halogeninių priekinių žibintų spindulio lygis

- 8 Variklio dangčio atidarymas
- 9 Garso signalas
- 10 Vairo reguliavimas
- 11 Vairo kairioji klaviatūra

Viršutinis valdymo pultas



- 1 Priekinės skaitymo lemputės ir salono apšvietimas
- 2 Panoraminis stoglangis*
- 3 Viršutinio valdymo pulto rodinys, mygtukas **ON CALL***
- 4 Rankinis salono galinio vaizdo veidrodėlio pritemdymas

Centrinis ir tunelinis valdymo pultas

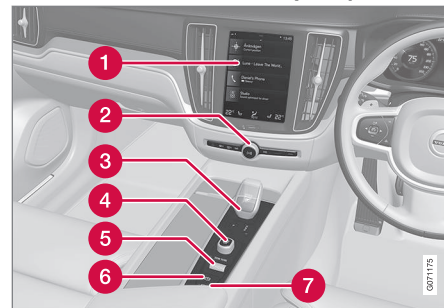

- 1 Centrinis ekranas
- 2 Avarinis signalas, atitirpinimas, medija
- 3 Pavarų perjungimo svirtis
- 4 Užvedimo rankenėlė
- 5 Važiavimo režimo valdymo elementas*
- 6 Stovėjimo stabdys
- 7 Automatinis stabdymas stovint

Vairuotojo duralės



- 1 Elektra valdomos priekinės sėdynės atmintis*, šoninių veidrodėlių ir projekcinio rodinio* nuostatos
- 2 Centrinis užrakinimas
- 3 Elektra valdomi langai, šoniniai veidrodėliai, elektra valdomas vaikų saugos užraktas*
- 4 Priekinės sėdynės reguliavimas

Susijusi informacija

- Mechaninė priekinė sėdynė (p. 188)
- Priekinės elektra valdomos* sėdynės reguliavimas (p. 189)
- Vairo reguliavimas (p. 203)
- Žibintų jungikliai (p. 152)
- Automobilio užvedimas (p. 428)

- Vairuotojo ekranas (p. 82)
- Centrinio ekrano apžvalga (p. 109)
- Pavarų dėžė (p. 442)

Vairuotojo ekranas

Vairuotojo ekrane pateikiama informacija apie automobilį ir vairavimą.

Vairuotojo ekrane rodomi matuokliai, indikatoriai ir indikaciniai bei įspėjamieji ženklai. Vairuotojo ekrano turinys priklauso nuo automobilio įrangos, nuostatų ir tuo metu aktyvių funkcijų.

Vairuotojo ekranas aktyvinamas vos atidarius dureles, t. y. uždegimo padėtyje **O**. Vairuotojo ekranas po kiek laiko išsijungia, jei yra nenaudojamas. Kad jį vėl aktyvintumėte, atlikite vieną iš šių veiksmų:

- Nuspauskite stabdžių pedalą.
- Aktyvinkite uždegimo padėtį **I**.
- Atidarykite vienas iš durelių.

Vairuotojo ekranas gali būti dviejų variantų: 8 colių ir 12 colių*.

⚠ ĮSPĖJIMAS

Jei vairuotojo ekranas išsijungtų, neįsijungtų aktyvinant / paleidžiant arba būtų iš dalies ar visiškai neįskaitomas, automobilio eksploatuoti negalima. Turite nedelsdami vykti į autoservisą. „Volvo“ rekomenduoja kreiptis į įgaliojimą „Volvo“ autoservisą.

⚠ ĮSPĖJIMAS

Įvykus trikdžiai, vairuotojo ekrane gali nebūti pateikiama informacija, pvz., apie stabdžius, oro pagalves ir kitas saugos sistemas. Tokiu atveju vairuotojas negalės patikrinti automobilio sistemų būsenos ar gauti aktualių įspėjimų bei informacijos.

Vairuotojo ekranas, 8 colių



Iliustracija yra scheminio pobūdžio: dalys priklauso nuo automobilio modelio.

Vieta vairuotojo ekrane:

Kairėje	Viduryje	Dešinėje
Degalų matuoklis	Spidometras	Medijos leistuvus
Važiavimo režimas	Kelio ženklų informacija*	Telefonas
Pavarų perjungimo indikatorius	Pastovaus greičio palaikymo sistema ir greičio ribotuvo informacija	Navigacijos informacija*
Tachometras/ECO matuoklis ^A	Durelių ir saugos diržų informacija	Laikrodis
Su degalų likučiu nuvažiuojamo atstumo	„Start / Stop“ funkcijos būseną	Programėlių meniu (aktyvinamas per vairo klaviatūrą)

Kairėje	Viduryje	Dešinėje
Lauko temperatūros matuoklis	–	Momentinių degalų sąnaudų
Kontroliniai ir įspėjamieji ženklai	–	Hodometras ^B
–	–	Kelionės ridos skaitiklis
–	–	Kontroliniai ir įspėjamieji ženklai
–	–	Balso atpažinimas
–	–	Variklio temperatūros matuoklis
–	–	Pranešimai, atskirais atvejais – su grafika
–	–	Kompasas ^A

A Priklauso nuo pasirinkto važiavimo režimo.

B Esama rida.

« Vairuotojo ekranas, 12 colių*



Ilustracija yra scheminio pobūdžio: dalys priklauso nuo automobilio modelio.

Vieta vairuotojo ekrane:

Kairėje	Viduryje	Dešinėje
Spidometras	Kontroliniai ir įspėjamieji ženklai	Tachometras/ECO matuoklis ^A
Kelionės ridos skaitiklis	Lauko temperatūros matuoklis	Pavarų perjungimo indikatorius
Hodometras; ^B	Laikrodis	Važiavimo režimas
Pastovaus greičio palaikymo sistema ir greičio ribotuvo informacija	Pranešimai, atskirais atvejais – su grafika	Degalų matuoklis
Kelio ženklų informacija*	Durelių ir saugos diržų informacija	„Start / Stop“ funkcijos būseną
–	Medijos leistuvai	Su degalų likučiu nuvažiuojamo atstumo
–	Navigacijos žemėlapis*	Momentinių degalų sąnaudų

Kairėje	Viduryje	Dešinėje
–	Telefonas	Programėlių meniu (aktyvinamas per vairo klaviatūrą)
–	Balso atpažinimas	–
–	Kompasas ^A	–

A Priklauso nuo pasirinkto važiavimo režimo.

B Esama rida.

Dinaminis ženklas

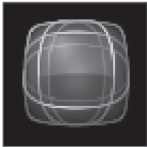

Pagrindinė dinaminio ženklo forma.

Vairuotojo ekrano centre yra dinaminis ženklas, kurio išvaizda keičiasi pagal skirtingus pranešimų tipus. Gintaro spalvos arba raudonas žymeklis aplink ženkłą reiškia kontrolinio arba įspėjamojo pranešimo rimtumo laipsnį.



Indikatoriaus ženklo pavyzdžiai.

Esant animacijai, bazinis pavidalas gali virsti grafiniu vaizdu, kad nurodytų, kur yra problema, arba kad paaiškintų informaciją.

Susijusi informacija

- Vairuotojo ekrano nuostatos (p. 86)
- Įspėjamieji ženklai vairuotojo ekrane (p. 95)

- Indikatorijų ženklai vairuotojo ekrane (p. 93)
- Kelionės kompiuteris (p. 87)
- Pranešimai vairuotojo ekrane (p. 105)
- Programų meniu tvarkymas vairuotojo ekrane (p. 104)
- Važiavimo režimai* (p. 453)

Vairuotojo ekrano nuostatos

Vairuotojo ekrano rodymo parinktis galima keisti naudojantis vairuotojo ekrano programų meniu ir centrinio ekrano nuostatų meniu.

Vairuotojo ekrano programėlių meniu nuostatos



Ilustracija yra scheminio pobūdžio: dalys priklauso nuo automobilio modelio.

Programėlės meniu atveriamas ir valdomas ant vairo esančia dešiniąja klaviatūra.

Programėlių meniu galima pasirinkti, kokia informacija bus rodoma vairuotojo ekrane

- kelionės kompiuteris;
- medijos leistuvai;
- telefonas;
- navigacijos sistema*.

Centrinio ekrano nuostatos

Informacijos tipo pasirinkimas

1. Centrinio ekrano viršutiniame rodinyje palieskite **Nuostatos**.
2. Paspauskite **My Car** → **Vairuotojo ekranas** → **Vairuotojo ekrano informacija**.
3. Pasirinkite, kad turi būti rodoma fone:
 - Fone nerodyti jokios informacijos
 - Rodyti šiuo metu leidžiamos medijos informaciją
 - Rodyti navigaciją net kai nenustatytas maršrutas¹

Temos pasirinkimas

1. Centrinio ekrano viršutiniame rodinyje palieskite **Nuostatos**.
2. Palieskite **My Car** → **Vairuotojo ekranas** → **Rodyti temas**
3. Pasirinkite vairuotojo ekrano temą (išvaizdą):
 - Glass
 - Minimalistic
 - Performance
 - Chrome Rings

Kalbos pasirinkimas

1. Centrinio ekrano viršutiniame rodinyje palieskite **Nuostatos**.
2. Palieskite **Sistema** → **Sistemos kalbos ir vienetai** → **Sistemos kalba** kalbai pasirinkti.
 - > Pakeitimas turės įtakos visų ekranų kalbai.

Šios nuostatos yra asmeninės, jos automatiškai įrašomos į aktyvų vairuotojo profilį.

Susijusi informacija

- Vairuotojo ekranas (p. 82)
- Programų meniu tvarkymas vairuotojo ekrane (p. 104)
- Kitos nuostatos centrinio ekrano viršutiniame rodinyje (p. 132)

¹ 12 colių* vairuotojo ekrane rodomas žemėlapis, 8 colių vairuotojo ekrane rodomi tik nurodymai kur važiuoti.

Degalų matuoklis

Degalų matuoklis vairuotojo ekrane rodo degalų lygį bake.



Iliustracija yra scheminio pobūdžio: dalys priklauso nuo automobilio modelio.

Degalų matuoklis 12 colių vairuotojo ekrane:

Pilka degalų matuoklio zona rodo degalų kiekį bake.

Kai degalų lygis žemas ir greitai bus laikas jų prisipilti, ima šviesti degalų siurblio simbolis ir tampa gintarinės spalvos. Kelionės kompiuteris papildomai nurodo, kiek galima nuvažiuoti su degalų likučiu.



Iliustracija yra scheminio pobūdžio: dalys priklauso nuo automobilio modelio.

Degalų matuoklis 8 colių vairuotojo ekrane:

Degalų matuoklio juostelės rodo degalų kiekį bake.

Kai degalų lygis žemas ir greitai bus laikas jų prisipilti, ima šviesti degalų siurblio simbolis ir tampa gintarinės spalvos. Kelionės kompiuteris papildomai nurodo, kiek galima nuvažiuoti su degalų likučiu. Kai degalų lygis yra kritiškai žemas, lieka tik gintaro spalvos juosta. Kuo greičiau įpilkite degalų.

Susijusi informacija

- Vairuotojo ekranas (p. 82)
- Degalų pylimas (p. 474)
- Degalų bakas – tūris (p. 692)

Kelionės kompiuteris

Automobilio kelionės kompiuteryje įrašomos tokios vertės, pvz., atstumas, degalų sąnaudos ir vidutinis greitis važiuojant.

Siekiant padėti vairuoti ekonomiškai, įrašoma informacija apie momentines ir vidutines degalų sąnaudas. Informacija iš kelionės kompiuterio gali būti rodoma vairuotojo ekrane.

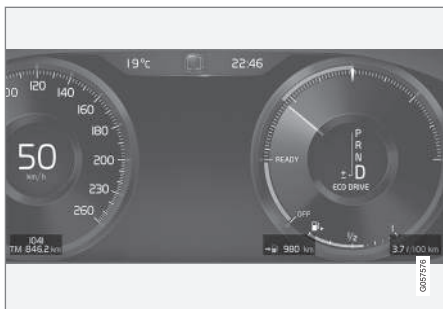

Kelionės kompiuterio informacijos pavyzdžiai 12 colių vairuotojo ekrane*. Iliustracija yra scheminio pobūdžio: dalys priklauso nuo automobilio modelio.



Kelionės kompiuterio informacijos pavyzdžiai 8 colių vairuotojo ekrane. Iliustracija yra scheminio pobūdžio: dalys priklauso nuo automobilio modelio.

Kelionės kompiuteryje yra šie matuokliai:

- kelionės ridos skaitiklis;
- hodometras;
- momentinių degalų sąnaudų;
- su degalų likučiu nuvažiuojamo atstumo;
- turistų – alternatyvusis spidometras.

Atstumo, greičio ir kt. vienetus galima pakeisti sistemos nuostatose (centriniame ekrane).

kelionės ridos skaitiklis;

Yra du kelionės ridos skaitikliai: TM ir TA.

TM galima nustatyti iš naujo rankiniu būdu, TA nustatomas iš naujo automatiškai, jei automobilis nenaudojamas bent keturias valandas.

Vairuojant registruojama tokia informacija:

- rida;
- važiavimo trukmė;
- vidutinis greitis;
- vidutinės degalų sąnaudos

Rodomos vertės nuo ridos skaitiklio paskutinio nustatymo iš naujo.

hodometras;

Hodometras registruoja automobilio bendrąją ridą. Šios vertės į nulį nustatyti iš naujo negalima.

momentinių degalų sąnaudų;

Šis matuoklis rodo automobilio momentines degalų sąnaudas. Vertė atnaujinama maždaug kas sekundę.

su degalų likučiu nuvažiuojamo atstumo;



Kelionės kompiuteris apskaičiuoja, kiek liko nuvažiuoti su bake likusiais degalais.

Skaičiavimai atliekami pagal vidutines degalų sąnaudas per paskutinius 30 km (20 milių) ir pagal likusį degalų kiekį bake.

Kai matuoklyje rodoma „---“, vadinasi, degalų nepakanka ridos likučiui apskaičiuoti. Kaip įmanoma greičiau įpilkite degalų.

PASTABA

Pasikeitus vairavimo stiliui, gali susidaryti nedidelis nuokrypis.

Ekonomiškas važiavimo stilius paprastai reiškia ilgesnį nuvažiuojamą atstumą.

turistų – alternatyvusis spidometras.

Alternatyvusis skaitmeninis spidometras leidžia lengviau važiuoti tose šalyse, kur greičio apribojimo ženklai pateikiami kitais vienetais nei rodo automobilio prietaisai.

Tokiu atveju skaitmeninis greitis rodomas kitais vienetais nei analoginio spidometro. Jei analoginis spidometras sugraduotas **mph**, skaitmeninis spidometras atitinkamą greitį rodo **km/h** ir atvirkščiai.

Susijusi informacija

- Kelionės duomenų rodymas vairuotojo ekrane (p. 89)
- Ridos skaitiklio nustatymas iš naujo (p. 90)
- Kelionės statistinės informacijos rodymas centriniam ekrane (p. 90)
- Vairuotojo ekranas (p. 82)
- Sistemos vienetų keitimas (p. 132)

Kelionės duomenų rodymas vairuotojo ekrane

Kelionės kompiuteryje įrašytos ir apskaičiuotos vertės gali būti rodomos vairuotojo ekrane.

Vertės įrašomos į kelionės kompiuterio programėlę. Programėlės meniu galima pasirinkti, kokia informacija bus rodoma vairuotojo ekrane.

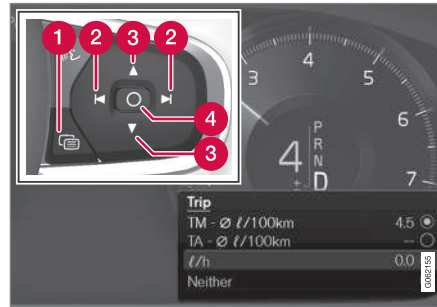

Programėlės meniu² atveriamas ir naršomas vairo dešiniąja klaviatūra.

- 1 Programų meniu
- 2 Kairėn / dešinėn
- 3 Aukštyn / žemyn
- 4 Patvirtinti

1. Atverkite programėlės meniu, vairuotojo ekrane paspausdami (1).

(Jei vairuotojo ekrane yra nepatvirtintas pranešimas, programėlių meniu atverti neleidžiama. Prieš tai, kol bus galima atverti programėlių meniu, pirmiausia pranešimą reikia patvirtinti paspaudžiant **O** mygtuką (4).
2. Kelionės kompiuterio programėlę galima naršyti kairėn arba dešinėn spaudžiant (2).

> Keturiuose viršutinėse meniu eilutėse rodomos išmatuotos kelionės ridos skaitiklio TM vertės. Kitose keturiuose meniu eilutėse rodomos išmatuotos kelionės ridos skaitiklio TA vertės. Sąrašą galima perslinkti aukštyn arba žemyn su (3).

² Ilustracija yra scheminio pobūdžio: dalys priklauso nuo automobilio modelio.

3. Perslinkite žemyn iki parinkčių mygtukų, kad pasirinktumėte, kuri informacija bus rodoma vairuotojo ekrane:

- odometras;
- su degalų likučiu nuvažiuojamo atstumo;
- turistų – alternatyvusis spidometras.
- Kelionės ridos skaitiklio TM, TA rida arba be ridos
- Momentinės degalų sąnaudos, vidutinės sąnaudos TM arba TA, pakaitomis, nėra degalų sąnaudų rodinio

Mygtuku **O** (4) pažymėkite arba nuimkite žymą nuo parinkties. Pakeičiama iškart.

Susijusi informacija

- Kelionės kompiuteris (p. 87)
- Ridos skaitiklio nustatymas iš naujo (p. 90)

Ridos skaitiklio nustatymas iš naujo

Ridos skaitiklis nustatomas iš naujo kairiojo perjungiklio mygtuku.



- Paleiskite iš naujo visą ridos skaitiklio TM informaciją (pvz., ridą, vidutinės sąnaudas, vidutinį greitį ir važiavimo laiką), ilgai spausdami **RESET** mygtuką ant kairiojo perjungiklio.

Trumpai paspaudus **RESET** mygtuką, bus iš naujo paleista tik rida.

Ridos skaitiklis TA nustatomas iš naujo tik automatiškai, kai automobilis nenaudojamas keturias arba daugiau valandų.

Susijusi informacija

- Kelionės kompiuteris (p. 87)

Kelionės statistinės informacijos rodymas centriniame ekrane

Kelionės kompiuteryje įrašyta kelionės statistika rodoma grafiškai centriniame ekrane ir pateikiama ekonomiškiausio važiavimo, kai sunaudojama mažiau degalų, apžvalga.

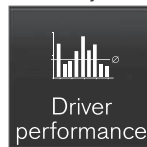

Programėlių rodyne atvertite programėlę **Vairavimo rodikliai**, kad pamatytumėte kelionės statistiką.

Kiekvienas stulpelis diagramoje atitinka 1, 10 arba 100 km arba atitinkamų mylių ridą. Vairuojant stulpeliai pildomi iš dešinės. Toliausiai dešinėje esantis stulpelis rodo esamosios atkarpos vertę.

Vidutinės degalų sąnaudos ir bendroji vairavimo trukmė skaičiuojamos nuo kelionės statistikos paskutinio nustatymo iš naujo.

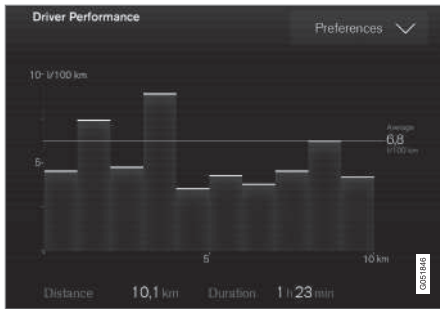

Kelionės statistika iš kelionės kompiuterio³.

Susijusi informacija

- Kelionės statistikos nuostatos (p. 91)
- Kelionės kompiuteris (p. 87)

Kelionės statistikos nuostatos

Nustatykite iš naujo arba pakoreguokite kelionės statistikos nuostatas.

1. Programėlių rodyne atverkite programėlę **Vairavimo rodikliai**, kad pamatytumėte kelionės statistiką.



2. Paspauskite **Pageidav.**, kad

- pakeistumėte grafiko mastelį. Parinkite stulpelių skyrą: 1, 10 arba 100 km/myl.
- po kiekvienos kelionės iš naujo nustatytumėte duomenis. Atliekama, kai automobilis paliekamas stovėti ilgiau nei 4 valandas.
- nustatytumėte iš naujo esamos kelionės duomenis.

Kelionės statistika, apskaičiuotos vidutinės sąnaudos ir bendroji važiavimo trukmė visada nustatomos iš naujo vienu metu.

Atstumo, greičio ir kt. vienetus galima pakeisti sistemos nuostatose (centriniame ekrane).

Susijusi informacija

- Kelionės statistinės informacijos rodymas centriniame ekrane (p. 90)
- Kelionės kompiuteris (p. 87)
- Ridos skaitiklio nustatymas iš naujo (p. 90)

³ Ilustracija yra scheminio pobūdžio: dalys priklauso nuo automobilio modelio.

Data ir laikas

Laikrodis rodomas vairuotojo ir centriniam ekranuose.

Laikrodžio vieta



Laikrodžio vieta 12 colių* ir 8 colių vairuotojo ekrane. Iliustracija yra scheminio pobūdžio: dalys priklauso nuo automobilio modelio.

Tam tikrose situacijose pranešimai ir informacija vairuotojo ekrane gali uždengti laikrodį.

Centriniame ekrane laikrodis yra viršutiniame dešiniajame būsenos lauko kampe.

Datos ir laiko nuostatos

- Centrinio ekrano viršutiniame rodinyje pasirinkite **Nuostatos** → **Sistema** → **Data** ir **laikas**, kad pakeistumėte laiko ir datos formato nuostatas.

Nustatykite laiką ir datą spaudinėdami rodyklės „aukštyn“ arba „žemyn“ jutikliniame ekrane.

Automatinis laikas (automobiliuose su GPS)

Jei automobilyje yra navigacijos sistema, galima pasirinkti **Automatinis laikas**. Tada automatiškai suderinama laiko juosta (atsižvelgiant į automobilio buvimo vietą). Tam tikrų tipų navigacijos sistemose, norint tinkamai nustatyti laiko juostą, reikia nurodyti ir buvimo vietos šalį. Jei **Automatinis laikas** nepasirenkama, laikas ir data nustatomi jutiklinio ekrano rodyklėmis „aukštyn“ arba „žemyn“.

Vasaros laikas

Tam tikrose šalyse galima pasirinkti automatinio vasaros laiko nustatymo funkciją **Automatinis vasaros laikas**. Kitose šalyse nuostatą **Vasaros laikas** galima pasirinkti rankiniu būdu.

Susijusi informacija

- Vairuotojo ekranas (p. 82)
- Kitos nuostatos centrinio ekrano viršutiniame rodinyje (p. 132)

Lauko temperatūros matuoklis

Lauko temperatūra pateikiama vairuotojo ekrane.

Temperatūrą matuojantis jutiklis yra automobilio išorėje.

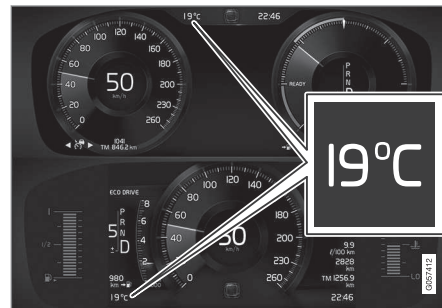

Lauko temperatūros matuoklio vieta 12* ir 8 colių vairuotojo ekranuose. Iliustracija yra scheminio pobūdžio: dalys priklauso nuo automobilio modelio.

Jei automobilis ilgai nejudėjo, matuoklis gali rodyti per aukštą temperatūrą.



Kai lauko temperatūra yra intervale nuo -5 °C iki +2 °C (23°F iki 36°F), vairuotojo ekrane snaigės ženklas, įspėjantis apie galimai slidžią kelio dangą.

Šis ženklas trumpam pasirodo ir projekciniame rodinyje*, jei automobilyje toks yra.





Temperatūros matuoklio vienetus ir kt. galima pakeisti per sistemos nuostatas (centrinio ekrano viršutiniame rodinyje).





Susijusi informacija

- Vairuotojo ekranas (p. 82)
- Sistemos vienetų keitimas (p. 132)

Indikatorių ženklai vairuotojo ekrane

Indikatorių ženklai perspėja vairuotoją apie aktyvintą funkciją, veikiančią sistemą arba įvykusią klaidą ar triktį.

Ženklas	Paaiškinimas
	<p>Informacija, skaitykite tekstinį pranešimą ekrane</p> <p>Šis ženklas užsidega, kai bent viena iš automobilio sistemų veikia ne taip, kaip turėtų. Vairuotojo ekrane taip pat atsiranda tekstinis pranešimas. Informacijos ženklas taip pat gali užsidegti kartu su kitais ženklais.</p>
	<p>Stabdžių sistemos gedimas</p> <p>Ženklas užsidega, kai sugenda stovėjimo stabdžiai.</p>
	<p>ABS sistemos gedimas</p> <p>Jeį pasirodo šis ženklas, sistema neveikia. Įprasta automobilio stabdžių sistema veikia, tačiau be ABS funkcijos.</p>
	<p>Įjungtas automatinis stabdys</p> <p>Ženklas įsijungia, kai aktyvinama funkcija ir veikia kojinis arba stovėjimo stabdys. Stabdys laiko sustojusį automobilį vietoje.</p>

Ženklas	Paaiškinimas
	<p>Slėgio padangose stebėjimo sistema</p> <p>Jeį slėgis padangose žemas, įsijungia ženklas. Kilus trikdžiai slėgio padangose sistemoje, ženklas pirmiausia mirksį maždaug 1 minutę ir tada ima šviesti nepertraukiamai. Taip gali būti todėl, kad sistema negali aptikti žemo slėgio padangose arba įspėti apie jį, kaip numatyta.</p>
	<p>Išmetimo sistema</p> <p>Jeį užvedus variklį šis ženklas šviečia, taip gali būti dėl to, jog sugedo automobilio išmetimo sistema. Nuvykite į autoservisą, kad šis sistemą patikrintų. „Volvo“ rekomenduoja susisiekti su įgaliotuoju „Volvo“ autoservisu.</p>
	<p>Posūkių kairėn ir dešinėn indikatorius</p> <p>Šis ženklas mirksį, kai naudojami posūkių indikatoriai.</p>
	



Ženklas	Paaīškinimas
	Gabaritiniai ūibintai Ūenklas įsijungia kartu su gabaritiniais ūibintais.
	Priekiniū ūibintū sistemos triktis Ūenklas įsijungia, jei uūregistruojama funkcijos ABL (aktyviūjū posūkio apšvietimo ūibintū) triktis arba kita priekiniū ūibintū sistemos triktis.
	Aktyviosios tolimosios ūviesos įjungtos Ūenklas uūsidega mėlynai, kai įjungti automatiniai tolimūjū ūviesū ūibintai.
	Aktyviosios tolimosios ūviesos išjungtos Ūenklas uūsidega baltai, kai išjungti automatiniai tolimūjū ūviesū ūibintai.
	Aktyviosios tolimosios ūviesos išjungtos Ūenklas uūsidega baltai, kai išjungti automatiniai tolimūjū ūviesū ūibintai.
	Įjungtos tolimosios ūviesos Šis ženklas uūsidega, kai įjungiamos tolimosios ūviesos arba „mirksint“ tolimosiomis ūviesomis.

Ženklas	Paaīškinimas
	Aktyviosios tolimosios ūviesos įjungtos Ūenklas uūsidega mėlynai, kai įjungti automatiniai tolimūjū ūviesū ūibintai. Gabaritiniai ūibintai įjungti.
	Aktyviosios tolimosios ūviesos išjungtos Ūenklas uūsidega baltai, kai išjungti automatiniai tolimūjū ūviesū ūibintai. Gabaritiniai ūibintai įjungti.
	Įjungtos tolimosios ūviesos Ūenklas įsijungia kartu su tolimosiomis ūviesomis ir gabaritiniais ūibintais.
	Įjungti priekiniai rūko ūibintai Šis ženklas uūsidega, kai įjungiamas priekinis rūko ūibintas.
	Įjungtas galinis rūko ūibintas Šis ženklas uūsidega, kai įjungiamas galinis rūko ūibintas.
	Įjungtas lietaus jutiklis Šis ženklas uūsidega, kai įjungiamas lietaus jutiklis.

Ženklas	Paaīškinimas
	Įjungta paruošimo funkcija Šis ženklas įsijungia, kai variklio bloko ir salono ūildytuvai / oro kondicionierius vykdo automobilio paruošimo procedūrą.
	Stabilumo sistema Mirksintis ženklas rodo, kad stabilumo sistema veikia. Jei ženklas dega pastoviai, tai reiškia, kad sistema sugedus.
	Stabilumo sistema, sportinis režimas Ūenklas ima ūviesti aktyvius sportinį režimą. Sportinis režimas leidžia vaūiuoti aktyviau. Tada sistema nustato, ar greičio pedalas spaudinėjamas ir vairas sukinejamas greičiau, posūkiai įveikiami aktyviau nei vaūiuojant įprastai ir iki tam tikro lygio leidžia atlikti automobilio galinės dalies kontroliuojamo slydimo manevrą prieš įsikišdama ir stabilizuodama automobilį.



Ženklas	Paaiškinimas
	<p>Eismo juostos laikymo pagalba</p> <p>Baltas ženklas: Eismo juostos laikymo pagalba įjungta, eismo juostų linijos aptinkamos.</p> <p>Pilkas ženklas: Eismo juostos laikymo pagalba įjungta, tačiau eismo juostų linijos neaptinkamos.</p> <p>Geltonos spalvos simbolis: Eismo juostos laikymo pagalba įspėja / įsikiša.</p>
	<p>Eismo juostos laikymo pagalba ir lietaus jutiklis</p> <p>Baltas ženklas: Eismo juostos laikymo pagalba įjungta, eismo juostų linijos aptinkamos. Lietaus jutiklis įjungtas.</p> <p>Pilkas ženklas: Eismo juostos laikymo pagalba įjungta, tačiau eismo juostų linijos neaptinkamos. Lietaus jutiklis įjungtas.</p>
	<p>„AdBlue“ sistema (dyzeliui)</p> <p>Ženklas įsijungia, kai būna žemas „AdBlue“ lygis arba jei įvyksta „AdBlue“ sistemos triktis.</p>

Susijusi informacija

- Vairuotojo ekranas (p. 82)
- Įspėjamieji ženklai vairuotojo ekrane (p. 95)

Įspėjamieji ženklai vairuotojo ekrane

Įspėjamieji ženklai perspėja vairuotoją, kad aktyvinta svarbi funkcija arba įvyko rimta triktis.

Ženklas	Paaiškinimas
	<p>Įspėjimas</p> <p>Raudonas įspėjamasis ženklas užsidega, kai nustatomas gedimas, galintis daryti įtaką automobilio saugai arba vairavimui. Tuo pačiu metu vairuotojo ekrane pasirodo aiškinamasis pranešimas. Įspėjamasis ženklas taip pat gali užsidegti kartu su kitais ženklais.</p>
	<p>Priminimas užsisiegti saugos diržą</p> <p>Šis ženklas įsijungia arba ima mirksėti, jei priekinėje automobilio sėdynėje esantis žmogus neprisiegė saugos diržo arba jei kuris nors galinėje sėdynėje sėdintis žmogus diržą atsisegė.</p>



Ženklas	Paaiškinimas
	<p>Saugos oro pagalvės</p> <p>Jei ženklas toliau šviečia arba įsijungia vairuojant, vadinasi, aptikta vienos iš automobilio saugos sistemų triktis. Perskaitykite pranešimą vairuotojo ekrane. „Volvo“ rekomenduoja susisiekti su įgaliotuoju „Volvo“ autoservisu.</p>
	<p>Stabdžių sistemos gedimas</p> <p>Jei užsidegtų šis ženklas, gali būti kad stabdžių sistemoje per mažai skysčio. Vykite į artimiausią įgaliotąjį autoservisą, kad specialistai patikrintų stabdžių skysčio lygį ir pašalintų problemą.</p>
	<p>Įjungtas stovėjimo stabdys</p> <p>Šis ženklas nuolat švyti, kai stovėjimo stabdžiai yra įjungti.</p> <p>Nuolat mirksintis ženklas reiškia gedimą. Perskaitykite pranešimą vairuotojo ekrane.</p>

Ženklas	Paaiškinimas
	<p>Žemas variklio alyvos slėgis</p> <p>Jeigu šis ženklas pasirodo važiuojant, reiškia variklio alyvos slėgis yra per žemas. Nedelsiant išjunkite variklį ir patikrinkite alyvos lygį. Pripildykite, jei reikia. Jei ženklas užsidega, tačiau alyvos lygis yra normalus, kreipkitės į autoservisą. „Volvo“ rekomenduoja susisiekti su įgaliotuoju „Volvo“ autoservisu.</p>
	<p>Generatorius nekrauna</p> <p>Šis ženklas užsidega važiuojant metu, jei sutrinka elektros sistema. Nuvykite į autoservisą. „Volvo“ rekomenduoja susisiekti su įgaliotuoju „Volvo“ autoservisu.</p>

Ženklas	Paaiškinimas
	<p>Susidūrimo pavojus</p> <p>„City Safety“ įspėja apie susidūrimo su kitomis transporto priemonėmis, pėsčiaisiais, dviratiniškais arba stambiais gyvūnais pavojų.</p>
	<p>Aukšta variklio temperatūra</p> <p>Šis ženklas įsijungia važiuojant, kai per daug padidėja variklio temperatūra. Tuo pačiu metu vairuotojo ekrane pasirodo aiškinašis pranešimas.</p>

Susijusi informacija

- Indikatorių ženklai vairuotojo ekrane (p. 93)
- Vairuotojo ekranas (p. 82)

Vairuotojo ekrano licencijos sutartis

Licencija - tai sutartis dėl teisės vykdyti tam tikrą veiklą arba naudotis kieno nors kito teisėmis sutartyje nustatytais terminais ir sąlygomis. Toliau pateikiamas tekstas yra „Volvo“ sutartis su gamintoju arba kūrėju (anglų kalba).

Boost Software License 1.0

Permission is hereby granted, free of charge, to any person or organization obtaining a copy of the software and accompanying documentation covered by this license (the "Software") to use, reproduce, display, distribute, execute, and transmit the Software, and to prepare derivative works of the Software, and to permit third-parties to whom the Software is furnished to do so, all subject to the following: The copyright notices in the Software and this entire statement, including the above license grant, this restriction and the following disclaimer, must be included in all copies of the Software, in whole or in part, and all derivative works of the Software, unless such copies or derivative works are solely in the form of machine-executable object code generated by a source language processor.

THE SOFTWARE IS PROVIDED "AS IS", WITHOUT WARRANTY OF ANY KIND, EXPRESS OR IMPLIED, INCLUDING BUT NOT LIMITED TO THE WARRANTIES OF

MERCHANTABILITY, FITNESS FOR A PARTICULAR PURPOSE, TITLE AND NON-INFRINGEMENT. IN NO EVENT SHALL THE COPYRIGHT HOLDERS OR ANYONE DISTRIBUTING THE SOFTWARE BE LIABLE FOR ANY DAMAGES OR OTHER LIABILITY, WHETHER IN CONTRACT, TORT OR OTHERWISE, ARISING FROM, OUT OF OR IN CONNECTION WITH THE SOFTWARE OR THE USE OR OTHER DEALINGS IN THE SOFTWARE.

BSD 4-clause "Original" or "Old" License

Copyright (c) 1982, 1986, 1990, 1991, 1993 The Regents of the University of California. All rights reserved.

Redistribution and use in source and binary forms, with or without modification, are permitted provided that the following conditions are met:

1. Redistributions of source code must retain the above copyright notice, this list of conditions and the following disclaimer.
2. Redistributions in binary form must reproduce the above copyright notice, this list of conditions and the following disclaimer in the documentation and/or other materials provided with the distribution.
3. All advertising materials mentioning features or use of this software must display the following acknowledgement:

This product includes software developed by the University of California, Berkeley and its contributors.

4. Neither the name of the University nor the names of its contributors may be used to endorse or promote products derived from this software without specific prior written permission.

THIS SOFTWARE IS PROVIDED BY THE REGENTS AND CONTRIBUTORS "AS IS" AND ANY EXPRESS OR IMPLIED WARRANTIES, INCLUDING, BUT NOT LIMITED TO, THE IMPLIED WARRANTIES OF MERCHANTABILITY AND FITNESS FOR A PARTICULAR PURPOSE ARE DISCLAIMED. IN NO EVENT SHALL THE REGENTS OR CONTRIBUTORS BE LIABLE FOR ANY DIRECT, INDIRECT, INCIDENTAL, SPECIAL, EXEMPLARY, OR CONSEQUENTIAL DAMAGES (INCLUDING, BUT NOT LIMITED TO, PROCUREMENT OF SUBSTITUTE GOODS OR SERVICES; LOSS OF USE, DATA, OR PROFITS; OR BUSINESS INTERRUPTION) HOWEVER CAUSED AND ON ANY THEORY OF LIABILITY, WHETHER IN CONTRACT, STRICT LIABILITY, OR TORT (INCLUDING NEGLIGENCE OR OTHERWISE) ARISING IN ANY WAY OUT OF THE USE OF THIS SOFTWARE, EVEN IF ADVISED OF THE POSSIBILITY OF SUCH DAMAGE.



◀◀ **BSD 3-clause "New" or "Revised" License**

Copyright (c) 2011-2014, Yann Collet.

Redistribution and use in source and binary forms, with or without modification, are permitted provided that the following conditions are met:

1. Redistributions of source code must retain the above copyright notice, this list of conditions and the following disclaimer.
2. Redistributions in binary form must reproduce the above copyright notice, this list of conditions and the following disclaimer in the documentation and/or other materials provided with the distribution.
3. Neither the name of the organisation nor the names of its contributors may be used to endorse or promote products derive from this software without specific prior written permission.

THIS SOFTWARE IS PROVIDED BY THE COPYRIGHT HOLDERS AND CONTRIBUTORS "AS IS" AND ANY EXPRESS OR IMPLIED WARRANTIES, INCLUDING, BUT NOT LIMITED TO, THE IMPLIED WARRANTIES OF MERCHANTABILITY AND FITNESS FOR A PARTICULAR PURPOSE ARE DISCLAIMED. IN NO EVENT SHALL THE COPYRIGHT HOLDER OR CONTRIBUTORS BE LIABLE FOR ANY DIRECT, INDIRECT, INCIDENTAL,

SPECIAL, EXEMPLARY, OR CONSEQUENTIAL DAMAGES (INCLUDING, BUT NOT LIMITED TO, PROCUREMENT OF SUBSTITUTE GOODS OR SERVICES; LOSS OF USE, DATA, OR PROFITS; OR BUSINESS INTERRUPTION) HOWEVER CAUSED AND ON ANY THEORY OF LIABILITY, WHETHER IN CONTRACT, STRICT LIABILITY, OR TORT (INCLUDING NEGLIGENCE OR OTHERWISE) ARISING IN ANY WAY OUT OF THE USE OF THIS SOFTWARE, EVEN IF ADVISED OF THE POSSIBILITY OF SUCH DAMAGE.

BSD 2-clause "Simplified" license

Copyright (c) <YEAR>, <OWNER> All rights reserved.

Redistribution and use in source and binary forms, with or without modification, are permitted provided that the following conditions are met:

1. Redistributions of source code must retain the above copyright notice, this list of conditions and the following disclaimer.
2. Redistributions in binary form must reproduce the above copyright notice, this list of conditions and the following disclaimer in the documentation and/or other materials provided with the distribution.

THIS SOFTWARE IS PROVIDED BY THE COPYRIGHT HOLDERS AND

CONTRIBUTORS "AS IS" AND ANY EXPRESS OR IMPLIED WARRANTIES, INCLUDING, BUT NOT LIMITED TO, THE IMPLIED WARRANTIES OF MERCHANTABILITY AND FITNESS FOR A PARTICULAR PURPOSE ARE DISCLAIMED. IN NO EVENT SHALL THE COPYRIGHT OWNER OR CONTRIBUTORS BE LIABLE FOR ANY DIRECT, INDIRECT, INCIDENTAL, SPECIAL, EXEMPLARY, OR CONSEQUENTIAL DAMAGES (INCLUDING, BUT NOT LIMITED TO, PROCUREMENT OF SUBSTITUTE GOODS OR SERVICES; LOSS OF USE, DATA, OR PROFITS; OR BUSINESS INTERRUPTION) HOWEVER CAUSED AND ON ANY THEORY OF LIABILITY, WHETHER IN CONTRACT, STRICT LIABILITY, OR TORT (INCLUDING NEGLIGENCE OR OTHERWISE) ARISING IN ANY WAY OUT OF THE USE OF THIS SOFTWARE, EVEN IF ADVISED OF THE POSSIBILITY OF SUCH DAMAGE.

The views and conclusions contained in the software and documentation are those of the authors and should not be interpreted as representing official policies, either expressed or implied, of the FreeBSD Project.

FreeType Project License

1. Copyright 1996-1999 by David Turner, Robert Wilhelm, and Werner Lemberg
Introduction The FreeType Project is distributed in several archive packages; some of them may contain, in addition to the FreeType font engine, various tools and contributions which rely on, or relate to, the FreeType Project. This license applies to all files found in such packages, and which do not fall under their own explicit license. The license affects thus the FreeType font engine, the test programs, documentation and makefiles, at the very least. This license was inspired by the BSD, Artistic, and IJG (Independent JPEG Group) licenses, which all encourage inclusion and use of free software in commercial and freeware products alike. As a consequence, its main points are that:
 - o We don't promise that this software works. However, we are interested in any kind of bug reports. ('as is' distribution)
 - o You can use this software for whatever you want, in parts or full form, without having to pay us. ('royalty-free' usage)
 - o You may not pretend that you wrote this software. If you use it, or only parts of it, in a program, you must acknowledge somewhere in your documentation that you've used the FreeType code. ('credits')
 - We specifically permit and encourage the inclusion of this

software, with or without modifications, in commercial products, provided that all warranty or liability claims are assumed by the product vendor. Legal Terms 0. Definitions Throughout this license, the terms 'package', 'FreeType Project', and 'FreeType archive' refer to the set of files originally distributed by the authors (David Turner, Robert Wilhelm, and Werner Lemberg) as the 'FreeType project', be they named as alpha, beta or final release. 'You' refers to the licensee, or person using the project, where 'using' is a generic term including compiling the project's source code as well as linking it to form a 'program' or 'executable'. This program is referred to as 'a program using the FreeType engine'. This license applies to all files distributed in the original FreeType archive, including all source code, binaries and documentation, unless otherwise stated in the file in its original, unmodified form as distributed in the original archive. If you are unsure whether or not a particular file is covered by this license, you must contact us to verify this. The FreeType project is copyright (C) 1996-1999 by David Turner, Robert Wilhelm, and Werner Lemberg. All rights reserved except as specified below. 1. No Warranty THE FREETYPE ARCHIVE IS PROVIDED 'AS IS' WITHOUT WARRANTY OF ANY KIND, EITHER

EXPRESSED OR IMPLIED, INCLUDING, BUT NOT LIMITED TO, WARRANTIES OF MERCHANTABILITY AND FITNESS FOR A PARTICULAR PURPOSE. IN NO EVENT WILL ANY OF THE AUTHORS OR COPYRIGHT HOLDERS BE LIABLE FOR ANY DAMAGES CAUSED BY THE USE OR THE INABILITY TO USE, OF THE FREETYPE PROJECT. As you have not signed this license, you are not required to accept it. However, as the FreeType project is copyrighted material, only this license, or another one contracted with the authors, grants you the right to use, distribute, and modify it. Therefore, by using, distributing, or modifying the FreeType project, you indicate that you understand and accept all the terms of this license.

2. Redistribution Redistribution and use in source and binary forms, with or without modification, are permitted provided that the following conditions are met:
 - o Redistribution of source code must retain this license file ('licence.txt') unaltered; any additions, deletions or changes to the original files must be clearly indicated in accompanying documentation. The copyright notices of the unaltered, original files must be preserved in all copies of source files.
 - o Redistribution in binary form must provide a disclaimer that states that the software is based in part of the



- work of the FreeType Team, in the distribution documentation. We also encourage you to put an URL to the FreeType web page in your documentation, though this isn't mandatory. These conditions apply to any software derived from or based on the FreeType code, not just the unmodified files. If you use our work, you must acknowledge us. However, no fee need be paid to us.
- Advertising The names of FreeType's authors and contributors may not be used to endorse or promote products derived from this software without specific prior written permission. We suggest, but do not require, that you use one or more of the following phrases to refer to this software in your documentation or advertising materials: 'FreeType Project', 'FreeType Engine', 'FreeType library', or 'FreeType Distribution'.
 - Contacts There are two mailing lists related to FreeType: `o freetype@freetype.org` Discusses general use and applications of FreeType, as well as future and wanted additions to the library and distribution. If you are looking for support, start in this list if you haven't found anything to help you in the documentation. `o devel@freetype.org` Discusses bugs, as well as engine internals, design issues, specific licenses,

porting, etc. `o http://www.freetype.org` Holds the current FreeType web page, which will allow you to download our latest development version and read online documentation. You can also contact us individually at: David Turner `<david.turner@freetype.org>` Robert Wilhelm `<robert.wilhelm@freetype.org>` Werner Lemberg `<werner.lemberg@freetype.org>`

Libpng License

This copy of the libpng notices is provided for your convenience. In case of any discrepancy between this copy and the notices in the file `png.h` that is included in the libpng distribution, the latter shall prevail.

COPYRIGHT NOTICE, DISCLAIMER, and LICENSE:

If you modify libpng you may insert additional notices immediately following this sentence.

libpng versions 1.0.7, July 1, 2000, through 1.0.13, April 15, 2002, are Copyright (c) 2000-2002 Glenn Randers-Pehrson and are distributed according to the same disclaimer and license as libpng-1.0.6 with the following individuals added to the list of Contributing Authors

Simon-Pierre Cadieux
Eric S. Raymond
Gilles Vollant

and with the following additions to the disclaimer:

There is no warranty against interference with your enjoyment of the library or against infringement. There is no warranty that our efforts or the library will fulfill any of your particular purposes or needs. This library is provided with all faults, and the entire risk of satisfactory quality, performance, accuracy, and effort is with the user.

libpng versions 0.97, January 1998, through 1.0.6, March 20, 2000, are Copyright (c) 1998, 1999 Glenn Randers-Pehrson, and are distributed according to the same disclaimer and license as libpng-0.96, with the following individuals added to the list of Contributing Authors:

Tom Lane
Glenn Randers-Pehrson
Willem van Schaik

libpng versions 0.89, June 1996, through 0.96, May 1997, are Copyright (c) 1996, 1997 Andreas Dilger Distributed according to the same disclaimer and license as libpng-0.88, with the following individuals added to the list of Contributing Authors:

John Bowler
Kevin Bracey
Sam Bushell

Magnus Holmgren

Greg Roelofs

Tom Tanner

libpng versions 0.5, May 1995, through 0.88, January 1996, are Copyright (c) 1995, 1996 Guy Eric Schalnat, Group 42, Inc.

For the purposes of this copyright and license, "Contributing Authors" is defined as the following set of individuals:

Andreas Dilger

Dave Martindale

Guy Eric Schalnat

Paul Schmidt

Tim Wegner

The PNG Reference Library is supplied "AS IS". The Contributing Authors and Group 42, Inc. disclaim all warranties, expressed or implied, including, without limitation, the warranties of merchantability and of fitness for any purpose. The Contributing Authors and Group 42, Inc. assume no liability for direct, indirect, incidental, special, exemplary, or consequential damages, which may result from the use of the PNG Reference Library, even if advised of the possibility of such damage.

Permission is hereby granted to use, copy, modify, and distribute this source code, or

portions hereof, for any purpose, without fee, subject to the following restrictions:

1. The origin of this source code must not be misrepresented.
2. Altered versions must be plainly marked as such and must not be misrepresented as being the original source.
3. This Copyright notice may not be removed or altered from any source or altered source distribution.

The Contributing Authors and Group 42, Inc. specifically permit, without fee, and encourage the use of this source code as a component to supporting the PNG file format in commercial products. If you use this source code in a product, acknowledgment is not required but would be appreciated.

A "png_get_copyright" function is available, for convenient use in "about" boxes and the like:

```
printf("%s",png_get_copyright(NULL));
```

Also, the PNG logo (in PNG format, of course) is supplied in the files "pngbar.png" and "pngbar.jpg (88x31) and "pngnow.png" (98x31).

Libpng is OSI Certified Open Source Software. OSI Certified Open Source is a certification mark of the Open Source Initiative.

Glenn Randers-Pehrson randeg@alum.rpi.edu
April 15, 2002

◀ **MIT License**

Copyright (c) <year> <copyright holders>

Permission is hereby granted, free of charge, to any person obtaining a copy of this software and associated documentation files (the "Software"), to deal in the Software without restriction, including without limitation the rights to use, copy, modify, merge, publish, distribute, sublicense, and/or sell copies of the Software, and to permit persons to whom the Software is furnished to do so, subject to the following conditions:

The above copyright notice and this permission notice shall be included in all copies or substantial portions of the Software.

THE SOFTWARE IS PROVIDED "AS IS", WITHOUT WARRANTY OF ANY KIND, EXPRESS OR IMPLIED, INCLUDING BUT NOT LIMITED TO THE WARRANTIES OF MERCHANTABILITY, FITNESS FOR A PARTICULAR PURPOSE AND NONINFRINGEMENT. IN NO EVENT SHALL THE AUTHORS OR COPYRIGHT HOLDERS BE LIABLE FOR ANY CLAIM, DAMAGES OR OTHER LIABILITY, WHETHER IN AN ACTION OF CONTRACT, TORT OR OTHERWISE, ARISING FROM, OUT OF OR IN CONNECTION WITH THE SOFTWARE OR THE USE OR OTHER DEALINGS IN THE SOFTWARE.

zlib License

The zlib/libpng License Copyright (c) <year> <copyright holders>

This software is provided 'as-is', without any express or implied warranty. In no event will the authors be held liable for any damages arising from the use of this software.

Permission is granted to anyone to use this software for any purpose, including commercial applications, and to alter it and redistribute it freely, subject to the following restrictions:

1. The origin of this software must not be misrepresented; you must not claim that you wrote the original software. If you use this software in a product, an acknowledgment in the product documentation would be appreciated but is not required.
2. Altered source versions must be plainly marked as such, and must not be misrepresented as being the original software.
3. This notice may not be removed or altered from any source distribution.

SGI Free Software B License Version 2.0.

SGI FREE SOFTWARE LICENSE B (Version 2.0, Sept. 18, 2008)

Copyright (C) [dates of first publication]
Silicon Graphics, Inc. All Rights Reserved.

Permission is hereby granted, free of charge, to any person obtaining a copy of this software and associated documentation files (the "Software"), to deal in the Software without restriction, including without limitation the rights to use, copy, modify, merge, publish, distribute, sublicense, and/or sell copies of the Software, and to permit persons to whom the Software is furnished to do so, subject to the following conditions: The above copyright notice including the dates of first publication and either this permission notice or a reference to <http://oss.sgi.com/projects/FreeB/> shall be included in all copies or substantial portions of the Software.

THE SOFTWARE IS PROVIDED "AS IS", WITHOUT WARRANTY OF ANY KIND, EXPRESS OR IMPLIED, INCLUDING BUT NOT LIMITED TO THE WARRANTIES OF MERCHANTABILITY, FITNESS FOR A PARTICULAR PURPOSE AND NONINFRINGEMENT. IN NO EVENT SHALL SILICON GRAPHICS, INC. BE LIABLE FOR ANY CLAIM, DAMAGES OR OTHER LIABILITY, WHETHER IN AN ACTION OF CONTRACT, TORT OR OTHERWISE, ARISING FROM, OUT OF OR IN CONNECTION WITH THE SOFTWARE OR THE USE OR OTHER DEALINGS IN THE SOFTWARE.

Except as contained in this notice, the name of Silicon Graphics, Inc. shall not be used in

advertising or otherwise to promote the sale, use or other dealings in this Software without prior written authorization from Silicon Graphics, Inc.

Susijusi informacija

- Vairuotojo ekranas (p. 82)

Programų meniu vairuotojo ekrane

Programų (programėlių) meniu vairuotojo ekrane leidžia greitai pasiekti dažnai naudojamam tam tikrų programų funkcijas.



Iliustracija yra scheminio pobūdžio.

Programų meniu vairuotojo ekrane galima naudoti vietoje centrinio ekrano, ir jis valdomas naudojant dešiniąją klaviatūrą ant vairo. Per programų meniu galima lengviau perjungti skirtingas programas ar jų funkcijas nepaleidžiant vairo.

Programų meniu funkcijos

Per skirtingas programas galima pasiekti įvairias funkcijas. Iš programų meniu galima valdyti šias programas ir su jomis susijusias funkcijas:

Taikomoji programa	Funkcijos
Kelionės kompiuteris	Pasirenkamas kelionės ridos skaitiklis arba tai, ką rodyti vairuotojo ekrane ir pan.
Medijos leistuvai	Pasirenkamas aktyvus medijos leistuvo šaltinis.
Telefonas	Skambinama adresatui iš skambučių sąrašo.
Navigacija	Orientavimas į kelionės tikslą ir pan.

Susijusi informacija

- Vairuotojo ekranas (p. 82)
- Centrinio ekrano apžvalga (p. 109)
- Programų meniu tvarkymas vairuotojo ekrane (p. 104)

Programų meniu tvarkymas vairuotojo ekrane

Programų (programėlių) meniu vairuotojo ekrane valdomas vairo dešiniąja klaviatūra.

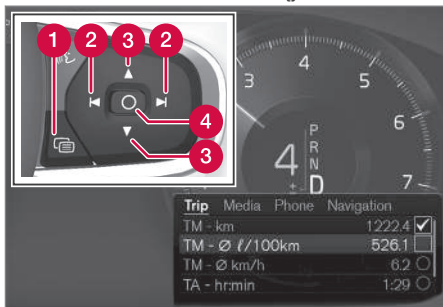

Programų meniu ir vairo dešinioji klaviatūra. Ilustracija yra scheminio pobūdžio.

- 1 Atvėrimas / užvėrimas
- 2 Kairėn / dešinėn
- 3 Aukštyn / žemyn
- 4 Patvirtinti

Programų meniu atvėrimas ir užvėrimas

- Paspauskite atvėrimo / užvėrimo mygtuką (1).
 - > Programų meniu atsiveria arba užsiveria.

i PASTABA

Jei vairuotojo ekrane yra nepatvirtintas pranešimas, programėlių meniu atverti neįmanoma. Prieš tai, kol bus galima atverti programėlių meniu, pirmiausia reikia patvirtinti tą pranešimą.

Programų meniu užsiveria automatiškai po to, kai tam tikrą laiką nieko nebuvo daroma arba buvo išrinktos tam tikros parinktys.

Naršymas ir išranka programų meniu

1. Judėkite tarp programų spaudinėdami kairę arba dešinę rodyklę (2).
 - > Ankstesnės ir kitos programų funkcijos rodomos programų meniu.
2. Naršykite pasirinktos programos funkcijas spausdami aukštyn arba žemyn (3).
3. Patvirtinkite arba paryškinkite funkcijos nuostatą spausdami patvirtinimą (4).
 - > Funkcija aktyvinama, o kai kuriose parinktyse programų meniu po to užsiveria.

Jei programėlių meniu atveriamas vėl, parodomos paskutinės pasirinktos programėlės funkcijos.

Susijusi informacija

- Programų meniu vairuotojo ekrane (p. 103)
- Pranešimai vairuotojo ekrane (p. 105)

Pranešimai vairuotojo ekrane

Vairuotojo ekrane galima rodyti pranešimus, informuojančius vairuotoją arba jam padedančius įvairių įvykių atvejais.



Pranešimo pavyzdys 8 colių vairuotojo ekrane. Ilustracija yra scheminio pobūdžio: dalys priklauso nuo automobilio modelio.



Pranešimų vairuotojo ekrane pavyzdžiai. Ilustracija yra scheminio pobūdžio: dalys priklauso nuo automobilio modelio.

Pranešimų vairuotojo ekrane pavyzdžiai⁴.

Vairuotojo ekrane rodomi vairuotojui labai svarbūs pranešimai.

Pranešimai gali būti rodomi skirtingose vairuotojo ekrano vietose, priklausomai nuo to, kokia kita informacija rodoma tuo pačiu metu. Praėjus kuriam laikui arba patvirtinus pranešimą ar atlikus reikiamą veiksmą, pranešimas dingsta iš vairuotojo ekrano. Jei pranešimą reikia įrašyti, jis perkeliamas į programėlę **Automobilio būseną**, kuri atveriamą programėlių rodyje (centriniame ekrane).

Pranešimų sudėtis gali skirtis ir jie gali būti rodomi kartu su grafika, ženklais ar mygtukais,

kurie skirti, pavyzdžiui, patvirtinti pranešimą arba priimti prašymą.

⁴ Su 12 colių vairuotojo ekranu.*



« Techninės priežiūros pranešimai

Toliau pateikti svarbūs techninės priežiūros pranešimai ir jų reikšmė.

Pranešimas	Paiškinimas
Saugiai sustokite^A	Sustokite ir išjunkite variklį. Didelė pažeidimo rizika. Susisiekite su autoservisu ^B .
Išjunkite variklį^A	Sustokite ir išjunkite variklį. Didelė pažeidimo rizika. Susisiekite su autoservisu ^B .
Reikia skubiai vykti į autoservisą^A	Nedelsdami susisiekite su autoservisu ^B , kad būtų patikrintas automobilis.
Reikalinga tech. patikra^A	Kaip įmanoma greičiau susisiekite su autoservisu ^B , kad būtų patikrintas automobilis.
Reguliari techn. priež. Registruotis techninei patikrai	Laikas planiniam apsilankymui autoservise ^B . Rodomas iki kitos techninės priežiūros datos.

Pranešimas	Paiškinimas
Reguliari techn. priež. Laikas techniškai priežiūrai	Laikas planiniam apsilankymui autoservise ^B . Rodomas suėjus kitos techninės priežiūros datai.
Reguliari techn. priež. Tech. patikra neatlikta laiku	Laikas planiniam apsilankymui autoservise ^B . Rodomas praėjus techninės priežiūros datai.
Laikina išjungta^A	Funkcija yra laikinai išjungta ir bus automatiškai perkrauta iš naujo, pradėjus važiuoti arba kitą kartą užvedus variklį.

^A Dalis pranešimo, rodoma kartu su informacija apie tai, kur kilo problema.

^B Rekomenduojama susisiekti su įgaliotuoju „Volvo“ autoservisu.

Susijusi informacija

- Pranešimų tvarkymas vairuotojo ekrane (p. 106)
- Iš vairuotojo ekrano įrašytų pranešimų tvarkymas (p. 107)
- Pranešimas centriniame ekrane (p. 140)

Pranešimų tvarkymas vairuotojo ekrane

Pranešimai vairuotojo ekrane valdomi vairo dešiniąja klaviatūra.



Pranešimų vairuotojo ekrane⁵ ir vairo dešiniuosios klaviatūros pavyzdžiai.

⁵ Su 8 colių vairuotojo ekranu.



Pranešimų vairuotojo ekrane⁶ ir vairo dešinišiosios klaviatūros pavyzdžiai. Ilustracija yra scheminio pobūdžio: dalys priklauso nuo automobilio modelio.

- 1 Kairėn / dešinėn
- 2 Patvirtinti

Kai kuriuose vairuotojo ekrano pranešimuose yra vienas ar keli mygtukai, kuriais, pavyzdžiui, patvirtinamas pranešimas arba priimamas prašymas.

Naujo pranešimo valdymas

Pranešimai su mygtukais:

1. Judėkite tarp mygtukų spaudinėdami kairės arba dešinės rodykles (1).

2. Patvirtinkite pasirinkimą spausdami patvirtinimą (2).
 - > Pranešimas pradingsta iš vairuotojo rodinio.

Pranešimai be mygtukų:

- Užverkite pranešimą spausdami patvirtinimą (2) arba leiskite, kad pranešimas po kurio laiko užsivertų automatiškai.
 - > Pranešimas pradingsta iš vairuotojo rodinio.

Jei pranešimą reikia įrašyti, jis perkliamas į programėlę **Automobilio būseną**, kuri atveriamą programėlių rodynyje (centriniame ekrane). Centriniame ekrane pateikiamas su tuo susijęs pranešimas **Autom. žinutė laikoma autom. būsenos prgr.**

Susijusi informacija

- Pranešimai vairuotojo ekrane (p. 105)
- Iš vairuotojo ekrano įrašytų pranešimų tvarkymas (p. 107)
- Pranešimas centriniame ekrane (p. 140)

Iš vairuotojo ekrano įrašytų pranešimų tvarkymas

Nesvarbu, ar pranešimai būna įrašyti iš vairuotojo ekrano, ar iš centrinio ekrano: jie tvarkomos centriniame ekrane.

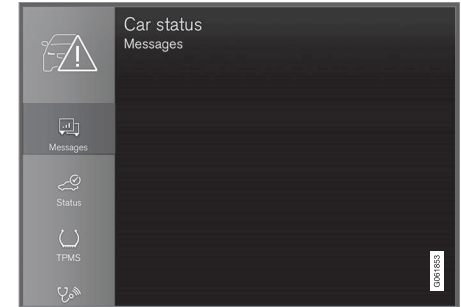

Įrašytus pranešimus rasite programėlėje **Automobilio būseną**.



Car Status

Vairuotojo ekrane rodomi pranešimai, kuriuos reikia įrašyti, perkliami į programėlę **Automobilio būseną** centriniame ekrane. Centriniame ekrane pateikiamas su tuo susijęs pranešimas **Autom.**

žinutė laikoma autom. būsenos prgr..

⁶ Su 12 colių vairuotojo ekranu.

« **Jrašyto pranešimo skaitymas**

Kaip iškart perskaityti įrašytą pranešimą:

- Paspauskite mygtuką, esantį dešiniau nuo centriniam ekrane pateikiamo pranešimo **Autom. žinutė laikoma autom. būsenos prgr..**
 - > Įrašytas pranešimas pateikiamas programėlėje **Automobilio būseną**.

Kaip perskaityti įrašytą pranešimą vėliau:

1. Atverkite programėlę **Automobilio būseną** iš programėlių rodinio, esančio centriniam ekrane.
 - > Programėlė atveria apatinėje pradžios rodinio plytelėje.
2. Programėlėje pasirinkite kortelę **Žinutės**.
 - > Pateikiamas įrašytų pranešimų sąrašas.
3. Palieskite pranešimą, kad jį išskleistumėte / sumažintumėte.
 - > Sąrašą pateikiama papildomos informacijos apie pranešimą, o programėlės kairėje dalyje pateikiamame vaizde rodoma pranešimo informacija grafine forma.

Jrašyto pranešimo valdymas

Išskleisčiuoju režimu kai kurie pranešimai turi du mygtukus, kuriais galima rezervuoti tech-

ninę priežiūrą arba perskaityti savininko vadovą.

Kaip rezervuoti techninę priežiūrą iš įrašyto pranešimo:

- Įjungę pranešimo išskleistąjį režimą, paspauskite **Užklausti dėl paskyrimo****Pask. ir susit. dėl paskyrimo**⁷, kad būtų pateikta techninės pagalbos rezervavimo pagalba.
 - > Pasirinkus **Užklausti dėl paskyrimo:** programėlėje atveria kortelė **Paskyrimai** ir sukuriama užklausa techninės pagalbos ir remonto darbams rezervuoti.

Pasirinkus **Pask. ir susit. dėl paskyrimo:** inicijuojama telefono programėlė ir paskambinama autoservisui, kad būtų galima rezervuoti techninės pagalbos ir remonto darbus.

Kaip pasiskaityti apie pranešimą savininko vadove:

- Išskleisčiuoju pranešimo režimu paspauskite **Vartotojo vadovas**, kad pasiskaitytumėte apie pranešimą savininko vadove.
 - > Savininko vadovas atsiveria centriniam ekrane ir parodo su pranešimu susijusios informacijos.

Kaskart užvedus variklį, įrašyti pranešimai automatiškai panaikinami iš programėlės.

Susijusi informacija

- Pranešimai vairuotojo ekrane (p. 105)
- Pranešimų tvarkymas vairuotojo ekrane (p. 106)
- Pranešimas centriniam ekrane (p. 140)

⁷ Priklauso nuo rinkos. Kartu reikia užregistruoti „Volvo ID“ ir pasirinktą autoservisą.

Centrinio ekrano apžvalga

Daugelis automobilio funkcijų valdomos iš centrinio ekrano. Čia pateikiamas centrinis ekranas ir jo parinktys.

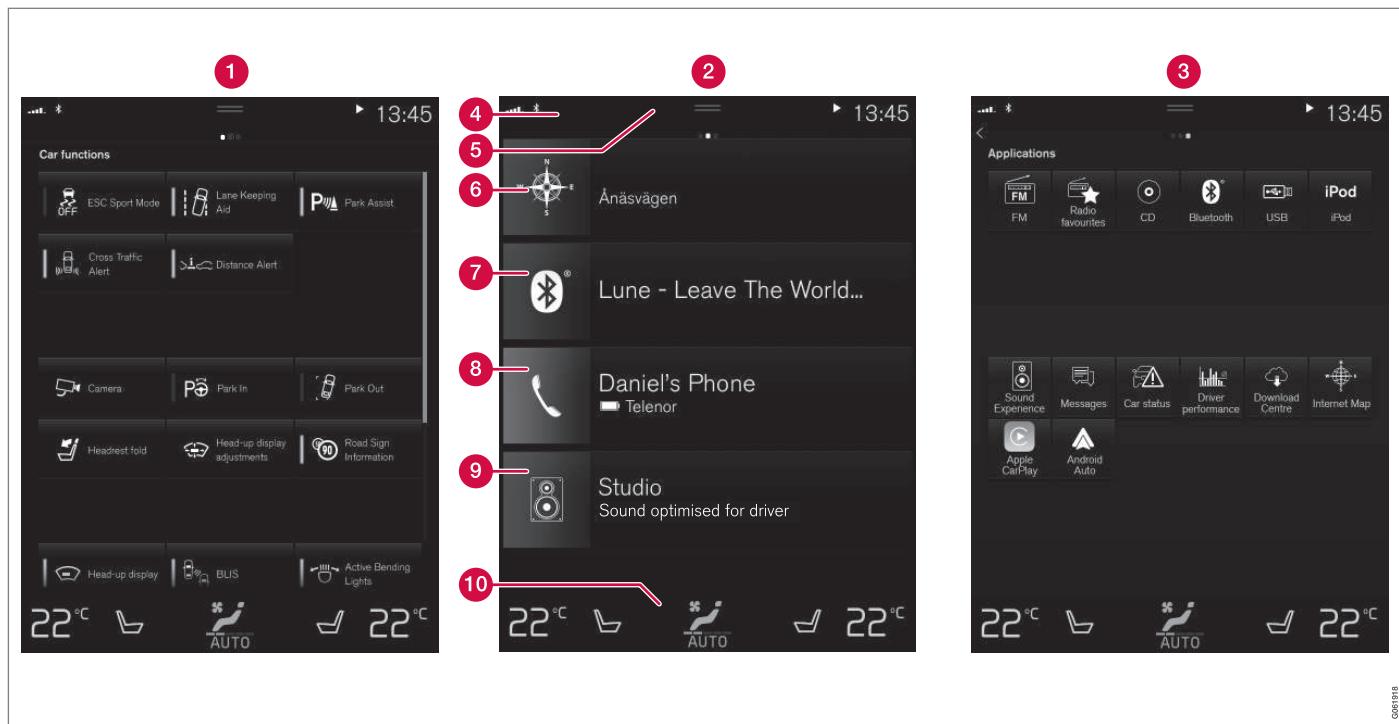

Trys centrinio ekrano baziniai rodiniai. Perbraukite dešinėn arba kairėn, kad pasiektumėte – atitinkamai – funkcijų arba programėlių rodinį⁸.

1 Funkcijų rodyne pateikiamos automobilio funkcijos, kurias galima aktyvinti arba

deaktyvinti paspaudžiant mygtuką. Tam tikros funkcijos gali sužadinti papildomas

funkcijas: tai reiškia, kad jos atveria langą su nustatymo parinktimis. Toliau patei-

⁸ Automobiliuose su vairu dešinėje pusėje rodiniai būna atvirkščiniai.

kiamė kelis pavyzdžius:**Kamera**. Projekcinio rodinio* nuostatas galima keisti ir iš funkcijų rodinio, tačiau reguliavimo veiksmai atliekami naudojantis vairo dešiniąją klaviatūrą.

- 2 Pradžios rodinys – tai pirmasis rodinys, pateikiamas paleidus ekraną.
- 3 Programų rodinys (programėlių rodinys) – atsisiųstos programėlės (trečiųjų šalių programėlės) ir įterptinės funkcijos, pvz., **FM radijas**. Palieskite programėlės piktogramą, kad ją atvertumėte.
- 4 Būsenos juosta – automobilyje vykdoma veikla rodoma pačiame ekrano viršuje. Tinklo ir ryšio informacija pateikiama kairėje būsenos juostos pusėje, o su medija susijusi informacija, laikrodis ir foninės veiklos indikacija – dešinėje.
- 5 Viršutinis rodinys – kad jį pasiektumėte, nuvilkite kortelę žemyn. Iš čia galima pasiekti **Nuostatos, Vartotojo vadovas, Profilis** ir automobilio įrašytas žinutes. Atskirais atvejais viršutiniame rodinyje papildomai galima pasiekti kontekstines nuostatas (pvz., **Navigacijos nuostatos**) ir kontekstinį automobilio savininko vadovą (pvz., **Navigacija Rankinis**).
- 6 Navigacija – įjungia žemėlapio navigacijos funkciją, pvz., su „Sensus Navigation“*. Palieskite antrinį rodinį, kad jį išskleistumėte.

- 7 Medija – pastaruoju metu naudotos su medija susijusios programėlės. Paspauskite antrinį rodinį, kad jį išplėstumėte.
- 8 Telefonas – iš čia galima pasiekti telefono funkciją. Paspauskite antrinį rodinį, kad jį išplėstumėte.
- 9 Papildomos antrinis rodinys – pastaruoju metu naudotos programėlės arba automobilio funkcijos, nepriklausančios nė vienam iš kitų antrinių roдиниų. Paspauskite antrinį rodinį, kad jį išplėstumėte.
- 10 Klimato eilutė – informacija ir tiesioginiai ryšiai, leidžiantis nustatyti, pvz., temperatūrą ir sėdynės šildymo funkciją*. Norėdami atverti klimato kontrolės rodinį su daugiau nuostatų, paspauskite klimato eilutės centre esantį ženklą.

Susijusi informacija

- Centrinio ekrano valdymas (p. 112)
- Centrinio ekrano roдиниų naršymas (p. 115)
- Funkcijų rodinys centriniame ekrane (p. 122)
- Taikomosios programos (p. 512)
- Ženkilai centrinio ekrano būsenos juostoje (p. 124)
- Kitos nuostatos centrinio ekrano viršutiniame rodinėje (p. 132)
- Kontekstinės sąrankos atvėrimas centriniame ekrane (p. 133)

- Automobilio savininko vadovas centriniame ekrane (p. 17)
- Medijos leistuvai (p. 521)
- Telefonas (p. 538)
- Klimato valdymo elementai (p. 217)
- Sistemos garso išjungimas ir garsumo keitimas centriniame ekrane (p. 131)
- Centrinio ekrano išvaizdos keitimas (p. 131)
- Sistemos kalbos keitimas (p. 132)
- Sistemos vienetų keitimas (p. 132)
- Centrinio ekrano valymas (p. 659)
- Pranešimas centriniame ekrane (p. 140)

Centrinio ekrano valdymas

Daugelį automobilio funkcijų galima valdyti ir reguliuoti iš centrinio ekrano. Centrinis ekranas - tai jutiklinis ekranas, reaguojantis į prisilietimą.

Jutiklinio ekrano funkcijų naudojimas centriniam ekrane

Ekranas reaguoja skirtingai, priklausomai nuo to, ar jį spaudžiate, velkate ar per jį braukiate. Veiksmai, pvz., naršymas tarp skirtingų rodi-



nių, objektų žymėjimas, slinkimas sąrašu ir programėlių perkėlimas, gali būti atliekami įvairiais būdais liečiant ekraną.





Infraraudonųjų spindulių šviesos užuolaidėlė, veikianti virš ekrano, leidžia ekranui aptikti arti jo esantį pirštą. Šia technologija įgalinama naudotis ekranu net su pirštinėmis.

Vienu metu ekraną gali valdyti du asmenys, pvz., reguliuoti klimato kontrolės nuostatas vairuotojo ir keleivio pusėse.

! SVARBU
Nespaudykite ekrano aštriais daiktais, nes galite jį subraižyti.

Toliau lentelėje pateikiami įvairūs ekrano valdymo veiksmai:

Veiksmas	Įvykdymas	Rezultatas
	Paspauskite vieną kartą.	Pažymi objektą, patvirtina išranką arba aktyvina funkciją.
	Paspauskite greitai du kartus iš eilės.	Priartina skaitmeninį objektą, pvz., žemėlapi.
	Paspauskite ir laikykite.	Paima objektą. Galima naudoti programėlėms arba žemėlapio taškams žemėlapyje perkelti. Paspauskite pirštu ekraną, laikykite prispaudę ir tuo pat metu vilkite objektą į pageidaujamą vietą.
	Palieskite vieną kartą dviem pirštais.	Atitolina skaitmeninį objektą, pvz., žemėlapi.

Veiksmas	Įvykdymas	Rezultatas
	Vilkimas	Keičia įvairius rodinius, perslenka sąrašą, tekstą ar rodinį. Laikykite nuspaudę ir nuvilkite, kad perkeltumėte programėles ar žemėlapiu taškus žemėlapyje. Nuvilkite horizontaliai arba vertikalčiai per ekraną.
	Greitai perbraukite	Keičia įvairius rodinius, perslenka sąrašą, tekstą ar rodinį. Nuvilkite horizontaliai arba vertikalčiai per ekraną. Atminkite: palietus viršutinę ekrano dalį, gali atsiverti viršutinis rodinys.
	Pirštų išskėtimas	Priartina.
	Pirštų suglaudimas	Atitolina.

◀ Grįžimas į pradžios rodinį iš kito rodinio

1. Trumpai paspauskite pradžios mygtuką, esantį po centriniu ekranu.
 - > Rodoma paskutinė pradžios rodinio padėtis.
2. Trumpai paspauskite dar kartą.
 - > Visi pradžios rodinio antriniai rodiniai nustatomi iš naujo į jų numatytąsias būsenas.

i PASTABA

Pradžios rodinio standartiniu režimu trumpai paspauskite pradžios mygtuką. Ekране pasirodo animacija, apibūdinanti prieigą prie įvairių rodinų.

Sąrašo, straipsnio ar rodinio slinkimas

Ekране pasirodžius slinkties indikatorius, galima perslinkti rodinį žemyn arba aukštin. Perbraukite žemyn / aukštin bet kurioje rodinio dalyje.

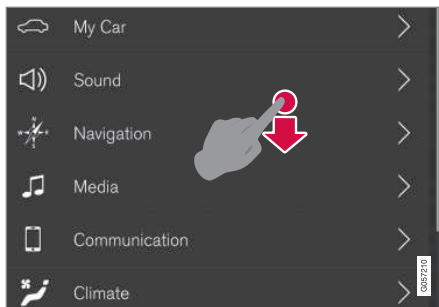

Kai galima perslinkti rodiniumi, centriniame ekrane atsiranda slinkties indikatorius.

Kaip naudotis centrinio ekrano valdymo elementais



Temperatūros valdymo elementas.

Šis elementas naudojamas daugeliui automobilio funkcijų valdyti. Pavyzdžiui, temperatūrą galima reguliuoti taip:

- nuvilkite valdymo elementą į pageidaujamą temperatūrą,
- palieskite + arba –, kad temperatūrą didintumėte arba mažintumėte laipsniškai arba
- palieskite pageidaujamą ant valdymo elemento esančią temperatūrą.

Susijusi informacija

- Centrinio ekrano aktyvinimas ir deaktyvinimas (p. 115)
- Programėlių ir mygtukų perkėlimas centriniame ekrane (p. 124)
- Klaviatūra centriniame ekrane (p. 126)

Centrinio ekrano aktyvinimas ir deaktyvinimas

Centrinį ekraną galima pritemdyti ir vėl aktyvinti, spaudžiant po ekranu esantį pradžios mygtuką.



Centrinio ekrano pradžios mygtukas.

Paspaudus pradžios mygtuką, jutiklinis ekranas pritemsta ir nereaguoja į lietimus. Klimato eilutė rodoma ir toliau. Visos funkcijos, susijusios su ekranu, veikia ir toliau, pvz., klimato, garso, orientavimo* ir programėlių. Pritemdytą centrinį ekraną patogiau valyti. Pritemdymo funkciją galima naudoti ir siekiant sumažinti ekrano intensyvumą, kad jis netrukdytų vairuojant.

1. Paspauskite ir ilgai palaikykite fizinį pradžios mygtuką (po ekranu).
 - > Ekranas patamsėja (išskyrus klimato eilutę, kuri rodoma ir toliau). Visos ekrano funkcijos veikia ir toliau.
2. Norėdami vėl aktyvinti ekraną, trumpai spustelėkite pradžios mygtuką.
 - > Rodytas prieš išjungiant ekraną rodinys bus vėl parodytas.

PASTABA

Ekrane pasirodžius raginimui atlikti veiksmą, ekraną negalima išjungti.

PASTABA

Centrinis ekranas išsijungia automatiškai, kai variklis išjungtas ir atidarytos vairuotojo durelės.

Susijusi informacija

- Centrinio ekrano valymas (p. 659)
- Centrinio ekrano išvaizdos keitimas (p. 131)
- Centrinio ekrano apžvalga (p. 109)

Centrinio ekrano roдиниų naršymas

Centriniame ekrane yra penki skirtingi pagrindiniai rodiniai: pradžios rodinys, viršutinis rodinys, klimato kontrolės rodinys, programos rodinys (programėlės rodinys) ir funkcijos rodinys. Ekranas įsijungia automatiškai, atidarius vairuotojo dureles.

Pradžios rodinys

Pradžios rodinys pateikiamas paleidus ekraną. Jame rasite keturis antrinius rodinis:

Navigacija, Medija, Telefonas ir papildomą antrinį rodinį.

Programėlės arba automobilio funkcija, pasirinkta iš programėlių arba funkcijų rodinio, pasileidžia atitinkamame pagrindinio rodinio antriniame rodinėje. Pvz., **FM radijas** pasileidžia **Medija** plytelėje.

Papildoma plytelė rodo paskutinę naudotą programėlę arba automobilio funkciją, kuri nėra susijusi su jokia iš kitų trijų sričių.

Antriniuose rodinuose pateikta trumpa informacija apie kiekvieną skirtingą programėlę.

PASTABA

Paleidus automobilį, įvairiuose pradžios rodinio antriniuose rodinuose pateikiama informacija apie dabartinę programėlių būseną.





i PASTABA

Pradžios rodinio standartiniu režimu trumpai paspauskite pradžios mygtuką. Ekrane pasirodo animacija, apibūdinanti priegią prie įvairių roдиниų.

Būsenos juosta

Automobilyje vykdoma veikla rodoma ekrano viršuje. Tinklo ir ryšio informacija pateikiama kairėje būsenos lauko pusėje, o su medija susijusi informacija, laikrodis ir foninės veiklos indikacija – dešinėje.

Viršutinis rodinys

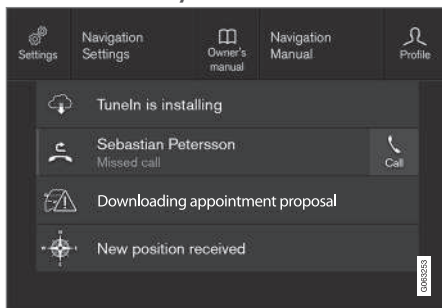

Žemyn nuvilktas viršutinis rodinys.

Būsenos juostos centre, ekrano viršutinėje dalyje yra ašelė. Atverkite viršutinį rodinį, paspausdami kortelę arba nuvilkdami / perbraukdami iš viršaus per ekraną žemyn.

Viršutiniame rodinyje visada suteikiama priegią prie šių elementų:

- **Nuostatos**
- **Vartotojo vadovas**
- **Profilis**
- Automobilyje įrašytos žinutės.

Viršutiniame rodinyje atskirais atvejais suteikiama priegią prie tokios informacijos:

- Kontekstinė nuostata (pvz., **Navigacijos nuostatos**). Keiskite nuostatas tiesiogiai viršutiniame rodinyje, kai veikia programėlė (pvz., navigacijos).
- Kontekstinis automobilio savininko vadovas (pvz., **Navigacija Rankinis**). Viršutiniame rodinyje pateikiama tiesioginė priegią prie automobilio skaitmeninio savininko vadovo straipsnių, susijusių su ekrane rodomu turiniu.

Norėdami užverti viršutinį rodinį, paspauskite už jo ribų, nuspauskite pradžios mygtuką arba paspauskite viršutinio rodinio apačią ir nuvilkite aukštyn. Tada parodomas apačioje buvęs rodinys ir jį vėl galima naudoti.

i PASTABA

Viršutinis rodinys nepateikiamas paleidimo / išjungimo metu arba kai ekrane rodomas pranešimas. Be to, jis nepasiekiamas, kai rodomas klimato rodinys.

Klimato kontrolės rodinys

Klimato eilutė yra nuolat matoma ekrano apačioje. Čia galima tiesiogiai keisti populiariausias klimato nuostatas, pvz., nustatyti temperatūrą ir sėdynės šildymo funkciją*.



Paspauskite klimato eilutės centre esantį ženklą, kad atsivertų klimato kontrolės rodinys ir pasiektumėte daugiau klimato nuostatų.



Norėdami užverti klimato kontrolės rodinį ir grįžti į ankstesnį rodinį, paspauskite šį ženklą.

Programų rodinys

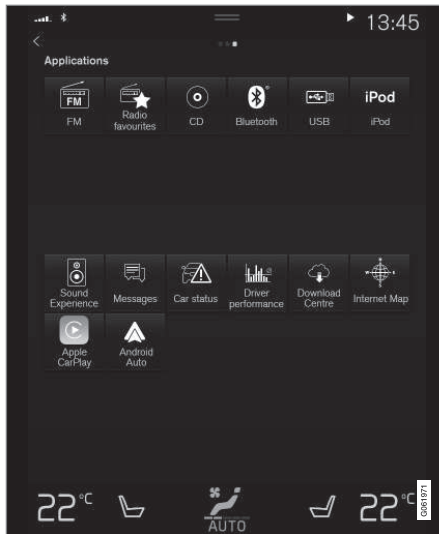

Automobilyje esančių programėlių rodinys.

Kad iš pradžios rodinio pasiektumėte programų (programėlių) rodinį, perbraukite per ekraną iš dešinės kairėn⁹. Čia pateikiamos atsisiųstos programėlės (trečiųjų šalių programėlės) ir įterptinių funkcijų programėlės, pvz., **FM radijas**. Kai kurių programėlių rodinyje tie-

siogiai pateikiama trumpa informacija, pvz., **Žinutės** neperskaitytų teksto žinučių skaičius.

Paspauskite programėlę, kad ją atvertumėte. Programėlė tuomet atsidaro toje plytelėje, kuriai ji priklauso, pvz., **Medija**.

Atsižvelgiant į programėlių skaičių, galite slinkti žemyn programėlių rodinyje. Tai padarysite perbraukdami / nuvilkdami iš apačios aukštyn.

Į pradžios rodinį grįžite dar kartą perbraukdami ekraną iš kairės dešinėn⁹ arba paspausdami pradžios mygtuką.

Funkcijų rodinys



Funkcijų rodinys su mygtukais, skirtais įvairioms automobilio funkcijoms atlikti.

Kad iš pradžios rodinio pasiektumėte funkcijų rodinį, perbraukite per ekraną iš kairės dešinėn⁹. Čia galite aktyvinti arba deaktivinti įvairias automobilio funkcijas, pvz., **BLIS***, **Lane Keeping Aid*** ir **Parkavimo pagalba***.

⁹ Taikoma automobiliams su vairu kairėje pusėje. Jei automobilio vairas yra dešinėje, reikia perbraukti priešinga kryptimi.

- ◀◀ Atsižvelgiant į funkcijų kiekį, čia taip pat galima perslinkti rodinį žemyn. Tai padarysite perbraukdami / nuvilkdami iš apačios aukštyn.

Priešingai nei programėlių rodyne, kuriame programėlę atversite ją paspausdami, funkcija aktyvinama arba deaktyvinama paspaudžiant atitinkamą funkcinį mygtuką. Kai kurios (sužadavimo) funkcijos paspaustos atsiveria naujame lange.

Į pradžios rodinį grįšite dar kartą perbraukdami ekraną iš dešinės kairėn⁹ arba paspausdami pradžios mygtuką.

Susijusi informacija

- Antrinių rodimųjų valdymas centriniame ekrane (p. 119)
- Ženkliai centrinio ekrano būsenos juostoje (p. 124)
- Kitos nuostatos centrinio ekrano viršutiniame rodyne (p. 132)
- Kontekstinės sąrankos atvėrimas centriniame ekrane (p. 133)
- Automobilio savininko vadovas centriniame ekrane (p. 17)
- Vairuotojo profiliai (p. 136)
- Klimato valdymo elementai (p. 217)
- Taikomosios programos (p. 512)

- Funkcijų rodinys centriniame ekrane (p. 122)
- Centrinio ekrano apžvalga (p. 109)

⁹ Taikoma automobiliams su vairu kairėje pusėje. Jei automobilio vairas yra dešinėje, reikia perbraukti priešinga kryptimi.

Antrinių roдиниų valdymas centriniame ekrane

Pradžios rodinyje rasite keturis antrinius rodinius: **Navigacija, Medija, Telefonas** ir papil-

domą antrinį rodinį. Šiuos rodinius galima išskleisti.

◀◀ Antrinio rodinio išskleidimas iš numatytojo režimo

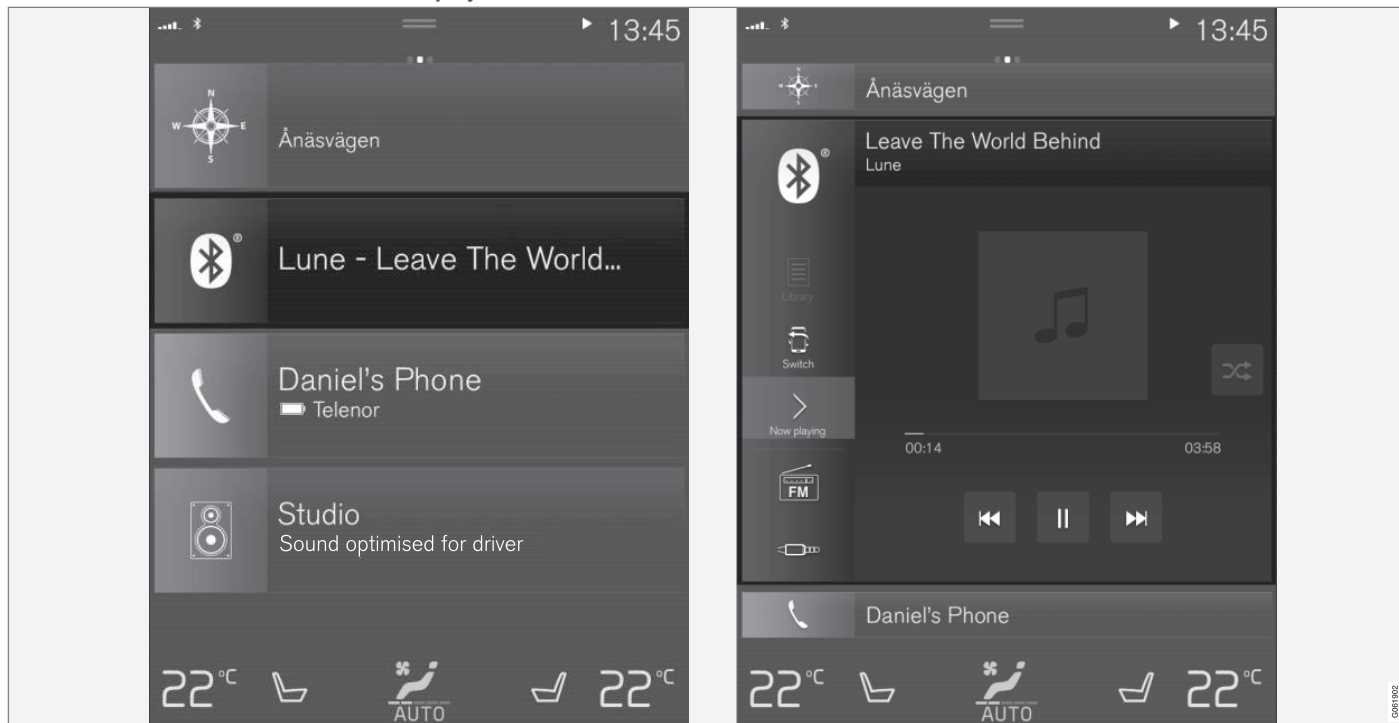

Standartinis ir išskleistas antrinio rodinio režimai centriniame ekrane.

Antrinio rodinio išskleidimas:

- Plytelės **Navigacija, Medija** ir **Telefonas**: Paspauskite bet kurią antrinio rodinio vietą. Išskleidus plytelę, papildoma plytelė pradžios rodinyje laikinai išstumiami. Kitos dvi plytelės sumažinamos ir rodoma tik tam tikra informacija. Palietus papildomą plytelę, kitos trys plytelės sumažinamos ir pateikiama tik tam tikra informacija. Išskleistajame rodinyje suteikiama prieiga prie bazinių programėlių funkcijų.

Išskleisto antrinio rodinio užvėrimas:

- Antrinį rodinį galima užverti trimis skirtingais būdais.
 - Palieskite viršutinę išskleistojo antrinio rodinio dalį.
 - Palieskite kitą plytelę (ši plytelė atsivers išskleistuojų režimu).
 - Trumpai paspauskite fizinį pradžios mygtuką, esantį po centriniu ekranu.

Kaip atverti arba užverti antrinį rodinį viso ekrano režimu

Papildomą antrinį rodinį¹⁰ ir antrinį rodinį **Navigacija** galima atverti viso ekrano režimu ir rasti dar daugiau informacijos bei nuostatų parinkčių.

Viso ekrano režimu atvėrus naują antrinį rodinį, nerodoma jokios informacijos iš kitų antrinių roдиниų.



Išskleistuojų režimu atverkite programėlę per visą ekraną: paspauskite ženklą.



Paspauskite ženklą, kad grįžtumėte į išskleistąjį režimą arba paspauskite pradžios mygtuką, esantį ekrano apačioje.



Centrinio ekrano pradžios mygtukas.

Paspaudžiant pradžios mygtuką, galima visada grįžti į pradžios rodinį. Kad iš viso ekrano režimo grįžtumėte atgal į standartinį pradžios rodinio vaizdą, paspauskite pradžios mygtuką du kartus.

Susijusi informacija

- Centrinio ekrano valdymas (p. 112)
- Centrinio ekrano aktyvinimas ir deaktyvinimas (p. 115)
- Centrinio ekrano roдиниų naršymas (p. 115)

¹⁰ Taikoma ne visoms programėlėms arba automobilio funkcijoms, atvertoms per papildomą plytelę.

Funkcijų rodinys centriniame ekrane

Visi automobilio funkcijų mygtukai išdėstyti funkcijų rodyne – viename iš centrinio

ekrano bazinių roдиниų. Nueikite į funkcijų rodinį iš pradžios rodinio, perbraukdami ekraną iš kairės dešinėn¹¹.

Skirtingi mygtukų tipai

Yra iš viso trys skirtingi automobilio funkcijų mygtukų tipai, žr. toliau:

Mygtuko tipas	Savybė	Keičia automobilio funkciją
Funkcijų mygtukai	Turi įjungimo / išjungimo padėtis. Kai funkcija veikia, mygtuko piktogramos kairėje įsijungia šviesos diodų indikatorius. Paspauskite mygtuką funkcijai aktyvinti / deaktyvinti.	Daugelis funkcijų rodyne esančių mygtukų valdo tam tikras funkcijas.
Sužadinimo mygtukai	Neturi įjungimo / išjungimo padėčių. Paspaudus sužadavimo mygtuką, atidaromas funkcijos langas. Pavyzdžiui, tai gali būti sėdynės padėties keitimo langas.	<ul style="list-style-type: none"> • Kamera • Galvos atramos nulenkinimas • Projekc. rodinio reguliavimas
Statymo mygtukai	Turi įjungimo, išjungimo ir nuskaitymo režimus. Panašūs į funkcijų mygtukus, tačiau turi papildomą statymo nuskaitymo padėtį.	<ul style="list-style-type: none"> • Įvažiuoti į stovėjimo vietą • Išvažiuoti iš vietos

¹¹ Taikoma automobiliams su vairu kairėje pusėje. Jei automobilio vairas yra dešinėje, reikia perbraukti priešinga kryptimi.

Skirtingi mygtukų režimai



Jei funkcijos arba statymo mygtuko šviesos diodų indikatorius šviečia žalia spalva, vadinasi funkcija aktyvinta. Aktyvinus funkciją, atsiveria papildomas tekstas su paaiškinimu (tam tikroms funkcijoms). Tekstas rodomas kelias sekundes, tada parodomas mygtukas su įjungtu šviesos diodų indikatoriumi.

Lane Keeping Aid atveju, paspaudus mygtuką, pvz., pasirodo tekstas **Veikia tik tam tikru greičiu.**

Funkcija įjungiama arba išjungiama vienu trumpu mygtuko spustelėjimu.

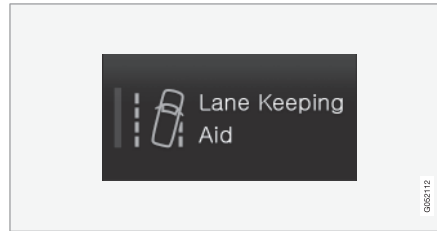

Funkcija deaktyvinama užgesus šviesos diodų indikatoriumi.

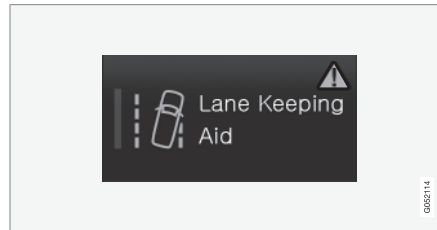

Jei mygtuko dešinėje pusėje pasirodo įspėjamasis trikampis, vadinasi, kažkas neveikia kaip turėtų.

Susijusi informacija

- Centrinio ekrano valdymas (p. 112)
- Centrinio ekrano rodomų naršymas (p. 115)

Programėlių ir mygtukų perkėlimas centriniam ekrane

Automobilio funkcijų programėlės ir mygtukai (atitinkamai – programėlių ir funkcijų rodiniuose) gali būti perkelti į kitą vietą ir pagal pageidavimą sutvarkomi.

1. Perbraukite iš dešinės kairėn¹², kad pasiektumėte programėlių rodinį, arba perbraukite iš kairės dešinėn¹², kad pasiektumėte funkcijų rodinį.
2. Palieskite programėlę arba mygtuką ir palaikykite.
 - > Pasikeičia programėlės arba mygtuko dydis ir jis tampa nežymiai permatomas. Tada galima jį perkelti.
3. Nuvilkite programėlę arba mygtuką į tuščią vietą rodinyje.

Programėlėms arba mygtukams išdėstyti galima naudoti iki 48 eilučių. Kad perkeltumėte programėlę arba mygtuką už matomos srities ribų, nuvilkite jį į rodinio apačią. Tada bus pridėta naujų eilučių, kur ir galėsite patalpinti programėlę arba mygtuką.

Todėl kai kurios programėlės arba mygtukai gali būti išdėstyti toliau sąrašė ir įprastu rodinio režimu jų gali nesimatyti.

Perbraukite ekraną, kad perslinktumėte rodinį aukštyn arba žemyn.

PASTABA

Paslėpkite retai naudojamas arba visai nenaudojamas programėles, perkeldami jas į apačią, iš ekrano matomos dalies. Taip lengviau rasite dažniau naudojamas programėles.

PASTABA

Programėlių ir automobilio funkcijų mygtukų negalima įkelti į jau užimtas vietas.

Susijusi informacija

- Funkcijų rodinys centriniam ekrane (p. 122)
- Taikomosios programos (p. 512)
- Centrinio ekrano valdymas (p. 112)











Ženkla centrinio ekrano būsenos juostoje

Ženkly, kurie gali būti rodomi centrinio ekrano būsenos juostoje, apžvalga.

Būsenos juostoje rodoma veiksmų eiga ir – atskirais atvejais – jų būsenos. Ne visi ženkla rodomi visą laiką dėl ribotos vietos lauke.

Ženkla	Paaškinimas
	Prisijungta prie interneto.
	Aktyvintas tarptinklinis ryšys.
	Mobiliojo ryšio tinklo signalo stiprumas.
	Prijungtas „Bluetooth“ įrenginys.
	„Bluetooth“ ryšys aktyvintas, bet neprijungta jokio įrenginio.
	GPS ryšiu siunčiama ir priimama informacija.
	Prisijungta prie „Wi-Fi“ tinklo.
	Aktyvinta modemo funkcija („Wi-Fi“ interneto prieigos taškas). Automobilis gali bendrinti turimą ryšį.

¹² Taikoma automobiliams su vairu kairėje pusėje. Jei automobilio vairas yra dešinėje, reikia perbraukti priešinga kryptimi.

Ženklas	Paaiškinimas
	Aktyvintas automobilio mode- mas.
	Aktyvi USB bendrinimo funkcija.
	Vyksta procesas.
	Paruošimo aktyvinimo laikmatis.
	Atkuriamas garso šaltinis.
	Garso šaltinis sustabdytas.
	Vyksta telefoninis pokalbis.
	Garso šaltinis nutildytas
	Naujienos gautos iš radijo sto- ties.
	Gaunama eismo informacija.
	Laikrodis.

- Kaip prijungti įrenginį per USB prievadą (p. 529)
- Telefonas (p. 538)
- Data ir laikas (p. 92)

Susijusi informacija

- Centrinio ekrano roдиниų naršymas (p. 115)
- Pranešimas centriniame ekrane (p. 140)
- Prie interneto prijungtas automobilis* (p. 547)

Klaviatūra centriniame ekrane

Centrinio ekrano klaviatūra leidžia įvesti duomenis spaudžiant klavišus. Taip pat galima ranka „piešti“ per ekrane pateikiamas raides ir ženklus.

Naudojantis klaviatūra, galima įvesti ženklus, raides ir skaičius, pvz., rašyti iš automobilio tekstines žinutes, įvesti slaptažodžius arba ieškoti straipsnių skaitmeniniame automobilio savininko vadove.

Klaviatūra rodoma tik tada, kai ekrane galima įvesti informaciją.

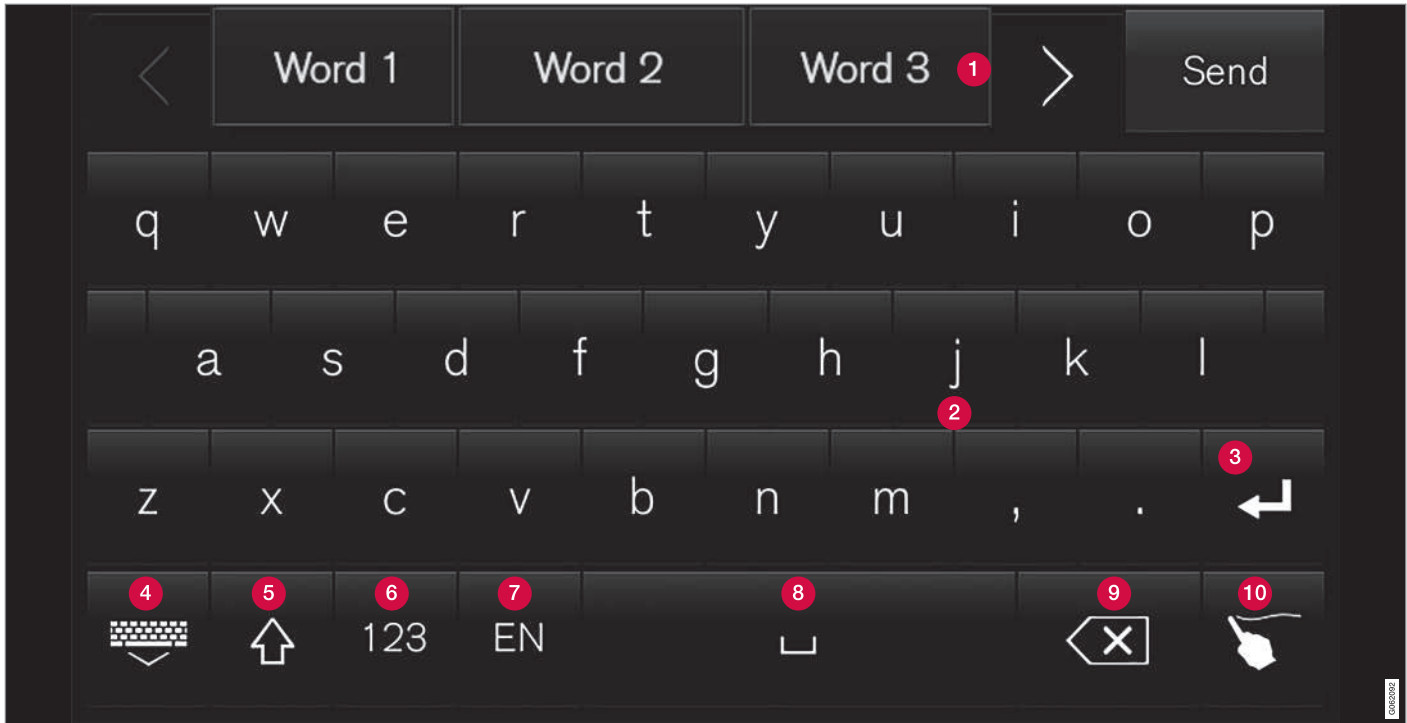

Vaizde pateikiama kai kurių mygtukų, kuriuos galima rodyti klaviatūroje, apžvalga. Išvaizda priklauso nuo kalbos nuostatų ir konteksto, kuriame naudojama klaviatūra.

1 Siūlomų žodžių arba ženklų eilutė¹³.
Įvedant naujas raides, siūlomi žodžiai

koreguojami. Pasiūlymus galima naršyti spaudžiant rodykles „dešinėn“ arba „kai-

rėn“. Kad pasirinktumėte pasiūlymą, palieskite jį. Atminkite, kad ši funkcija su

¹³ Taikoma Azijos kalboms.

◀ tam tikromis kalbomis nedera. Jei funkcija nepasiekiamo, eilutė klaviatūroje nerodoma.

- 2 Klaviatūroje siūlomi ženklai priklauso nuo to, kuri kalba pasirinkta (žr. 7 punktą). Palieskite ženklą, kad jį įvestumėte.
- 3 Mygtukas veikia skirtingai, atsižvelgiant į kontekstą, kuriuo naudojama klaviatūra: siekiant įvesti @ (kai įvedamas el. pašto adresas) arba prireikus **sukurti naują eilutę** (įvedant įprastą tekstą).
- 4 Paslepia klaviatūrą. Jei to padaryti neįmanoma, mygtukas nerodomas.
- 5 Naudojamas prireikus rašyti didžiosiomis raidėmis. Paspauskite dar kartą, kad parašytumėte vieną didžiąją ir kitas mažąsias raides. Paspaudus dar kartą, rašomos visos didžiosios raidės. Paspaudus vėl, klaviatūra rašomos mažosios raidės. Šiuo režimu pirmoji raidė po taško, šauktuko arba klaustuko būna didžioji. Pirmoji raidė teksto lauke taip pat būna didžioji. Teksto laukuose, skirtuose pavadinimams arba adresams, kiekvienas žodis automatiškai pradodamas didžiąja raide. Teksto laukuose, skirtuose slaptažodžiams, saityno adresams ar el. pašto adresams įvesti, visos raidės automatiškai būna mažosios, nebent mygtuku nustatoma kitaip.
- 6 Skaičių įvedimas. Tada klaviatūra (2) rodoma su skaičiais. Paspauskite ABC

(kuris skaičių režimu rodomas vietoj 123), kad grąžintumėte raidžių klaviatūrą, arba #\~ , kad atvertumėte specialiųjų ženklų klaviatūrą.

- 7 Pakeičia teksto įvedimo kalbą, pvz., EN. Siūlomi ženklai ir žodžiai (1) priklauso nuo pasirinktos kalbos. Norint, kad būtų galima klaviatūra keisti kalbas, jas reikia pirmiausia įtraukti srityje „Nuostatos“.
- 8 Tarpas.
- 9 Panaikina įvestą testą. Trumpai paspaudžiant naikinama po vieną ženklą. Laikykite mygtuką nuspauštą, kad greičiau panaikintumėte ženklus.
- 10 Pakeičia klaviatūros režimą, kad būtų galima raides ir ženklus rašyti ranka.

Paspaudžiant patvirtinimo mygtuką virš klaviatūros (ilustracijoje nepateiktas), patvirtinamas įvestas tekstas. Mygtuko išvaizda skiriasi atsižvelgiant į kontekstą.

Raidės arba ženklų variantai

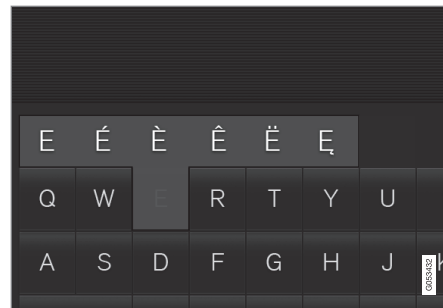

Raidės arba ženklų variantus, pvz., é arba è, galima įvesti laikant nuspaudus raidę arba ženklą. Pateikiamas laukelis, kuriame – galimi raidžių arba ženklų variantai. Paspauskite reikiamą variantą. Jei neparenkama jokio varianto, įvedama pradinė raidė / ženklas.

Susijusi informacija

- Klaviatūros kalbos keitimas centriniame ekrane (p. 129)
- Ženklų, raidžių ir žodžių įvedimas ranka į centrinį ekraną (p. 129)
- Centrinio ekrano valdymas (p. 112)
- Teksto žinučių tvarkymas (p. 544)

Klaviatūros kalbos keitimas centriniame ekrane

Norint, kad būtų galima klaviatūra persijungti tarp įvairių kalbų, jas reikia nustatyti srityje **Nuostatos**.

Kalbų įtraukimas arba naikinimas nuostatose

Klaviatūrai automatiškai nustatoma tokia pati kalba kaip ir sistemos. Klaviatūros kalbą galima pritaikyti rankiniu būdu, nepaveikiant sistemos kalbos.

1. Viršutiniame rodinyje paspauskite **Nuostatos**.
2. Paspauskite **Sistema** → **Sistemos kalbos ir vienetai** → **Klaviatūros išdėstymai**.
3. Sąrašė pasirinkite vieną ar kelias kalbas.
 - > Dabar pasirinktas kalbas įvedant tekstą bus galima keisti tiesiogiai per klaviatūrą.

Jei srityje **Nuostatos** aktyviai nepasirinkta jokių kalbų, klaviatūra išlaiko automobilio sistemos kalbą.

Įvairių kalbų perjungimas klaviatūra



Jei srityje **Nuostatos** pasirinktos kelios kalbos, klaviatūros mygtuku galima jas perjungti.

Kaip pakeisti klaviatūros kalbą su sąrašiu:

1. Paspauskite mygtuką ir ilgai jį palaikykite.
 - > Atsiveria sąrašas.
2. Pasirinkite reikiamą kalbą. Jei srityje **Nuostatos** pasirinktos daugiau nei keturios kalbos, klaviatūra galima perslinkti sąrašą.
 - > Klaviatūra pritaikoma pasirinktai kalbai ir pateikiami kiti siūlomi žodžiai.

Kaip pakeisti klaviatūros kalbą neparodant sąrašo:

- Trumpai paspauskite mygtuką.
 - > Klaviatūra pritaikoma kitai sąrašo kalbai, faktiškai neparodant paties sąrašo.

Susijusi informacija

- Sistemos kalbos keitimas (p. 132)
- Klaviatūra centriniame ekrane (p. 126)

Ženklių, raidžių ir žodžių įvedimas ranka į centrinį ekraną

Naudodamiesi centrinio ekrano klaviatūra, galite ekrane įvesti ženklus, raides ir žodžius, „braiždami“ ranka.



Paspauskite klaviatūros mygtuką, kad pereitumėte nuo spausdinimo klavišais prie raidžių ir ženklų įvedimo ranka.

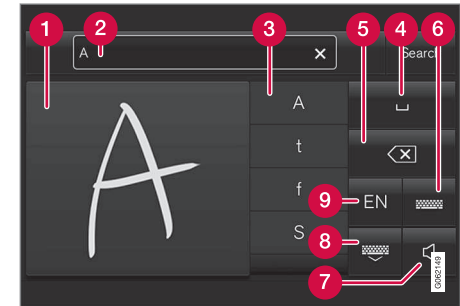

- 1 Sritis, skirta ženklams / raidėms / žodžiams / žodžių dalims rašyti.
- 2 Teksto laukas, kuriame pasirodo ženklų arba žodžių rašymo siūlymai¹⁴, rašant juos ekrane (1).

¹⁴ Taikoma tam tikroms sistemos kalboms.

- « 3 Ženklių / raidžių / žodžių / žodžių dalių pasiūlymai. Sąrašą galima slinkti.
- 4 Tarpas. Tarpą galima įvesti ir parašant brūkšnelį (-) ranka rašytų raidžių srityje (1). Žr. toliau pateiktą skirsnį „Kaip įvesti tarpą laisvojo teksto lauke, veikiant rašysenos atpažinimo funkcijai“.
- 5 Panaikinkite įvestą testą. Paspauskite trumpai, kad vienu metu panaikintumėte po vieną ženklą / raidę. Prieš paspausdami vėl, kad panaikintumėte kitą ženklą / raidę, šiek tiek palaukite.
- 6 Grįžkite į įprasto ženklių įvedimo klaviatūrą.
- 7 Galimybė išjungti / įjungti garsą įvedimo metu.
- 8 Paslėpkite klaviatūrą. Jei to padaryti neįmanoma, mygtukas nerodomas.
- 9 Pakeiskite teksto įvesties kalbą.

Ženklių / raidžių / žodžių rašymas ranka

1. Rankraščio raidėms skirtoje srityje (1) parašykite ženklą, raidę, žodį arba jo dalį. Parašykite žodį arba jo dalis vieną virš kito arba ant linijos.
 - > Pateikiamas siūlomų ženklių, raidžių arba žodžių skaičius (3). Labiausiai tikėtinas pasirinkimas rodomas sąrašo viršuje.

! SVARBU

Nespaudykite ekrano aštriais daiktais, nes galite jį subraižyti.

2. Šiek tiek palaukę įveskite ženklą / raides / žodį.
 - > Įvedamas sąrašo viršuje esantis ženklas / raidė / žodis. Taip pat galima pasirinkti kitą ženklą, paspaudžiant sąrašo reikiamą ženklą, raidę arba žodį.

Ranka parašytų ženklių / raidžių naikinimas / keitimas

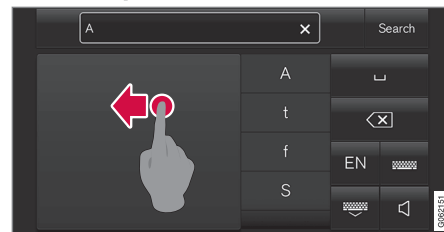

Visus teksto lauke (2) esančius ženklus panaikinsite perbraukdami per rašymo ranka lauką (1).

- Yra keli būdai, kuriais naudojantis galima panaikinti / pakeisti ženklus / raides.
 - Sąraše (3) paspauskite pageidaujimą raidę arba žodį.
 - Paspauskite teksto naikinimo mygtuką (5), kad panaikintumėte raidę, ir pradėkite iš naujo.
 - Perbraukite horizontaliai iš dešinės į kairę¹⁵ virš ranka rašomų raidžių srities (1). Kelis kartus perbraukdami virš srities, šalinkite pasikartojančias raides.
 - Teksto lauke (2) paspaudus X, panaikinamas visas įvestas tekstas.

¹⁵ Arabiškoje klaviatūroje braukite priešinga kryptimi. Braukiant iš dešinės į kairę, parašomas tarpas.

Kaip laisvojo teksto lauke su rankraščiu pakeisti eilutę

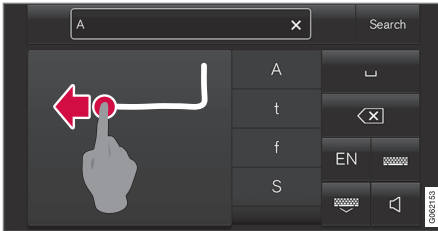

Eilutę pakeisite rankraščio lauke¹⁶ ranka nubraižydami pirmiau iliustracijoje pavaizduotą ženklą.

Kaip įvesti tarpą laisvojo teksto lauke, veikiant rašyenos atpažinimo funkcijai

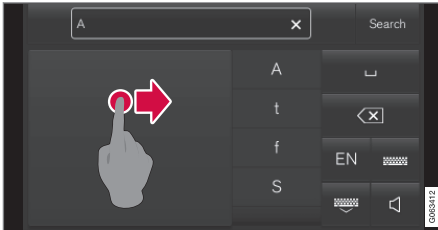

Įveskite tarpą, nubrėždami brūkšnelį iš kairės dešinėn¹⁷.

Susijusi informacija

- Klaviatūra centriniam ekrane (p. 126)

Centrinio ekrano išvaizdos keitimas

Centrinio ekrano išvaizdą galima pakeisti, pasirinkant temą.

1. Viršutiniame rodinyje paspauskite **Nuostatos**.
2. Paspauskite **My Car** → **Vairuotojo ekranas** → **Rodyti temas**.
3. Tada pasirinkite temą, pvz., **Minimalistic** arba **Chrome Rings**.

Kaip šių išvaizdų priedą, galima pasirinkti iš **Normalus** ir **Šviesus**. Pasirinkus **Normalus**, ekrano fonas yra tamsus, o tekstas – šviesus. Ši alternatyva yra numatytoji visoms temoms. Taip pat galima pasirinkti ir šviesų variantą, kuriame fonas yra šviesus, o tekstas – tamsus. Ši alternatyva naudinga, pvz., ryškioje dienos šviesoje.

Ši alternatyva visada prieinama naudotojui ir nėra veikiamą aplinkinio apšvietimo.

Susijusi informacija

- Kitos nuostatos centrinio ekrano viršutiniame rodinyje (p. 132)
- Centrinio ekrano aktyvinimas ir deaktivavimas (p. 115)
- Centrinio ekrano valymas (p. 659)

Sistemos garso išjungimas ir garsumo keitimas centriniam ekrane

Centriniam ekrane galima pakeisti sistemos garsumą arba visiškai išjungti sistemos garsą.

1. Centrinio ekrano viršutiniame rodinyje paspauskite **Nuostatos**.
2. Paspauskite **Garsas** → **Sistemos garsas**.
3. Prie **Lietimo garsai** nuvilkite mygtuką, norėdami pakeisti garsumą arba išjungti ekrano lietimo garsus. Nuvilkite valdymo elementą iki norimo garsumo.

Susijusi informacija

- Centrinio ekrano apžvalga (p. 109)
- Kitos nuostatos centrinio ekrano viršutiniame rodinyje (p. 132)
- Garso nuostatos (p. 510)

¹⁶ Arabų klaviatūrai – nubraižykite tą patį simbolį, bet atvirkščiai.

¹⁷ Arabų klaviatūrai: brėžkite brūkšnelį iš dešinės kairėn.

Sistemos vienetų keitimas

Vienetų nuostatos valdomos centrinio ekrano meniu **Nuostatos**.

1. Centrinio ekrano viršutiniame rodinyje paspauskite **Nuostatos**.
 2. Eikite į **Sistema** → **Sistemos kalbos ir vienetai** → **Matavimo vienetai**.
 3. Pasirinkite matavimo vienetą:
 - **Metrinė** – kilometrai, litrai ir laipsniai Celsijaus skalėje.
 - **Britų** – mylios, galonai ir laipsniai Celsijaus skalėje.
 - **JAV** – mylios, galonai ir laipsniai Farenheito skalėje.
- > Pakeičiami vairuotojo ekrano, centrinio ekrano ir projekcinio rodinio vienetai.

Susijusi informacija

- Centrinio ekrano apžvalga (p. 109)
- Kitos nuostatos centrinio ekrano viršutiniame rodinyje (p. 132)
- Sistemos kalbos keitimas (p. 132)

Sistemos kalbos keitimas

Kalbos nuostatos pateikiamos centrinio ekrano meniu **Nuostatos**.

i PASTABA

Pakeitus kalbą centriniame ekrane, tam tikra savininko informacija gali nederėti su nacionaliniais arba vietos įstatymais bei reglamentais. Neperjunkite į kalbą, kurią sunku suprasti, nes jums bus sunku surasti, kaip viską gražinti.

1. Centrinio ekrano viršutiniame rodinyje paspauskite **Nuostatos**.
2. Eikite į **Sistema** → **Sistemos kalbos ir vienetai**.
3. Pasirinkite **Sistemos kalba**. Kalbos, derančios su valdymo balsu funkcija, turi valdymo balsu ženklą.
 - > Pakeičiama vairuotojo ekrano, centrinio ekrano ir projekcinio rodinio kalba.

Susijusi informacija

- Centrinio ekrano apžvalga (p. 109)
- Kitos nuostatos centrinio ekrano viršutiniame rodinyje (p. 132)
- Sistemos vienetų keitimas (p. 132)

Kitos nuostatos centrinio ekrano viršutiniame rodinyje

Nuostatas ir daugelio automobilio funkcijų informaciją galima pakeisti centriniame ekrane.

1. Atverkite viršutinį rodinį, paspausdami kortelę viršuje arba nuvilkdami / perbraukdami iš viršaus per ekraną žemyn.
2. Paspauskite **Nuostatos**, kad atvertumėte nuostatų meniu.

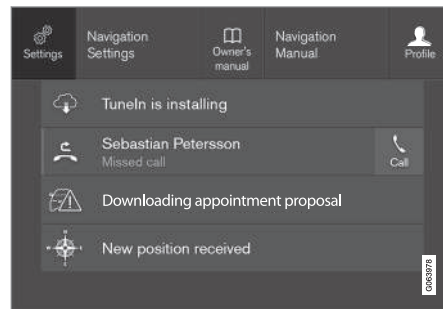

Viršutinis rodinys su mygtuku **Nuostatos**.

3. Paspauskite vieną iš kategorijų ir antrinių kategorijų, kad rastumėte reikiamą nuostatą.
4. Pakeiskite vieną ar kelias nuostatas. Įvairių tipų nuostatos keičiamos nevienodais būdais.
 - > Pakeitimai įrašomi nedelsiant.

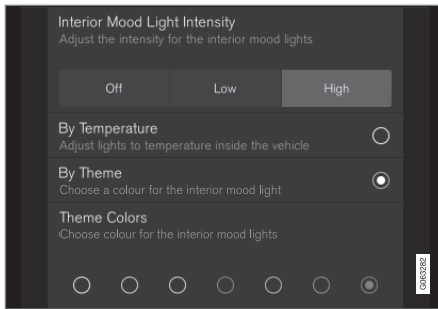

Antrinė nuostatų meniu kategorija su įvairių tipų nuostatomis (čia pateikiamas daugialypės parinkties mygtukas ir akutės).

Susijusi informacija

- Centrinio ekrano apžvalga (p. 109)
- Nuostatų atkūrimas centriniam ekrane (p. 134)
- Lentelė su centrinio ekrano nuostatomis (p. 135)

Kontekstinės sąrankos atvėrimas centriniam ekrane

Galima naudoti daugelio automobilio bazinių programėlių kontekstinę sąranką ir tiesiogiai pakeisti nuostatas centrinio ekrano viršutiniame rodinyje.

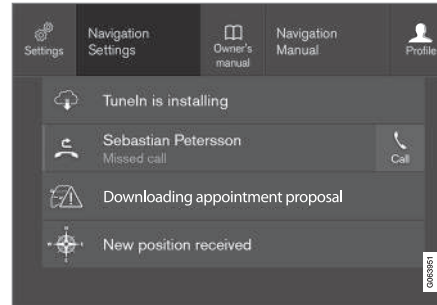

Viršutinis rodis su kontekstinės nuostatos mygtuku.

Kontekstinė nuostata – tai šaukinys, teikiantis prieigą prie konkrečios nuostatos, susijusios su ekrane rodoma aktyvia funkcija. Programėlės, kurios būna įdiegtos automobilyje iš pradžių, pvz., **FM radijas** ir **USB**, priklauso „Sensus“ ir yra automobilio įterptinių funkcijų dalis. Šių programėlių nuostatas galima keisti tiesiogiai per kontekstinę nuostatą viršutiniame rodinyje.

Kai pasiekama kontekstinė sąranka:

1. Nuvilkite viršutinį rodinį žemyn, kai programėlė yra išskleista, pvz., **Navigacija**.
2. Spauskite **Navigacijos nuostatos**.
> Atsiveria navigacijos nuostatų puslapis.
3. Pagal poreikį pakeiskite nuostatas ir patvirtinkite išrankas.

Paspauskite **Užverti** arba fizinį pradžios mygtuką, esantį po centrinio ekrano, jei norite užverti sąrankos rodinį.

Daugelis automobilio bazinių programėlių turi šią kontekstinę nuostatą parinktį, tačiau ne visos.

Trečiųjų šalių programėlės

Trečiųjų šalių programėlės nebūna įtrauktos į automobilio sistemą iš pradžių, tačiau jas galima parsisiųsti iš **Volvo ID**. Čia nuostatos visada valdomos programėlės viduje, o ne iš viršutinio rodinio.

Susijusi informacija

- Kitos nuostatos centrinio ekrano viršutiniame rodinyje (p. 132)
- Centrinio ekrano apžvalga (p. 109)
- Nuostatų atkūrimas centriniam ekrane (p. 134)
- Programėlių atsiuntimas (p. 513)

Naudotojo duomenų nustatymas iš naujo pasikeitus savininkui

Pasikeitus savininkui, naudotojo duomenis ir sistemos nuostatas reikia atkurti į gamyklines nuostatas.

Automobilio nuostatas galima nustatyti iš naujo įvairiais lygiais. Pasikeitus savininkui, atkurkite visus naudotojo duomenis ir sistemos nuostatas į pradinės gamyklines nuostatas. Keičiant nuosavybės teisę, svarbu pakeisti Volvo On Call* paslaugos savininką.

Susijusi informacija

- Nuostatų atkūrimas centriniame ekrane (p. 134)
- Kaip atkurti nuostatas vairuotojo profiliuose (p. 139)

Nuostatų atkūrimas centriniame ekrane

Galima atkurti visas numatytąsias nuostatas, pasirinktas centrinio ekrano nuostatų meniu.

Du atkūrimo tipai

Nuostatų meniu pasiekiami du skirtingi nuostatų atkūrimo tipai:

- **Gamyklinių nuostatų grąžinimas** – išvalomi visi duomenys ir failai, atkuriamos numatytosios nuostatų vertės.
- **Atkurti asmeninius nustatymus** – išvalomi asmens duomenys ir atkuriamos numatytosios asmeninių nuostatų vertės.

Nuostatų atkūrimas

Norėdami atkurti savo nuostatas, vykdykite toliau pateiktas instrukcijas.

PASTABA

Gamyklinių nuostatų grąžinimas pasiekiamas tik kai automobilis stovi.

1. Centrinio ekrano viršutiniame rodinyje paspauskite **Nuostatos**.
2. Eikite į **Sistema** → **Gamyklinių nuostatų grąžinimas**.
3. Pasirinkite reikiamą nustatymo iš naujo tipą.
 - > Rodomas iškylantysis langas.

4. Paspauskite **OK**, kad patvirtintumėte nustatymą iš naujo.

Atkurti asmeninius nustatymus atveju nustatymą iš naujo reikia patvirtinti spaudžiant **Atstatyti aktyviajam profiliui** arba **Atstatyti visiems profiliams**.

- > Pasirinktos nuostatos nustatomos iš naujo.

Susijusi informacija

- Centrinio ekrano apžvalga (p. 109)
- Kitos nuostatos centrinio ekrano viršutiniame rodinyje (p. 132)
- Lentelė su centrinio ekrano nuostatomis (p. 135)

Lentelė su centrinio ekrano nuostatomis

Centrinio ekrano nuostatų meniu yra pagrindinių ir antrinių kategorijų, kuriose surinktos daugelio automobilio funkcijų nuostatos ir informacija.

Čia pateikiamos septynios pagrindinės kategorijos: **My Car**, **Garsas**, **Navigacija**, **Medija**, **Ryšys**, **Klimatas** ir **Sistema**.

Kiekvienoje kategorijoje savo ruožtu yra tam tikras skaičius antrinių kategorijų ir nuostatų parinkčių. Toliau pateiktose lentelėse pateiktas pirmasis antrinių kategorijų lygis. Funkcijos arba srities nuostatų parinktys išsamiau paaiškintos susijusiam savininko vadovo skirsnyje.

Kai kurios nuostatos yra asmeninės: tai reiškia, kad jas galima įrašyti į skiltį **Vairuotojo profiliai**. Kitos nuostatos yra visuotinės: tai reiškia, kad su vairuotojo profiliu jos nesiejamos.

My Car

Pakategorės
Ekranai
IntelliSafe
Važiavimo pageidavimai/Individualus važiavimo režimas*
Žibintai ir apšvietimas

Pakategorės
Veidrodėliai ir patogumas
Užrakinimas
Stovėjimo stabdys ir pakaba
Priekinio stiklo valytuvai

Garso sistema

Pakategorės
Tonas
Balansas
Sistemos garsas

Navigacija

Pakategorės
Žemėlapis
Maršrutas ir orientavimas
Eismas

Medija

Pakategorės
AM/FM radijas
DAB*
Gracenote®

Pakategorės
TV*
Vaizdo įrašas

Ryšiai

Pakategorės
Telefonas
Teksto žinutės
Android Auto*
Apple CarPlay*
Bluetooth įrenginiai
Wi-Fi
Transporto priemonės „Wi-Fi“ prieigos taškas
Internetas per automobilio modemą*
Volvo On Call*
Volvo autoservisų tinklai

Klimatas

Pagrindinėje kategorijoje **Klimatas** antrinių kategorijų nėra.



◀ Sistema

Pakategorės
Vairuotojo profilis
Data ir laikas
Sistemos kalbos ir vienetai
Privatumas ir duomenys
Klaviatūros išdėstymai
Valdymas balsu*
Gamyklinių nuostatų grąžinimas
Sistemos informacija

Susijusi informacija

- Centrinio ekrano apžvalga (p. 109)
- Kitos nuostatos centrinio ekrano viršutiniame rodinyje (p. 132)
- Nuostatų atkūrimas centriniame ekrane (p. 134)

Vairuotojo profiliai

Daugelį automobilyje parenkamų nuostatų galima pritaikyti pagal asmeninius vairuotojo pageidavimus ir įrašyti į vieną arba kelis vairuotojo profilius.

Asmeninės nuostatos automatiškai įrašomos į aktyvų vairuotojo profilį. Kiekvieną raktelį galima susieti su vairuotojo profiliu. Naudojant susietą raktelį, automobilis pritaikomas prie konkretaus vairuotojo profilio nuostatų.

Kokios nuostatos įrašomos į vairuotojo profilius?

Daugelis automobilyje esančių nustatymų bus automatiškai įrašyti į aktyvų vairuotojo profilį, nebent profilis yra apsaugotas. Automobilyje galima parinkti asmenines arba visuotines nuostatas. Į vairuotojo profilius įrašomos tik asmeninės nuostatos.

Į vairuotojo profilį be kita ko galima įrašyti tokias nuostatas: ekranų, veidrodėlių, priekinių sėdynių, navigacijos*, garso ir medijos sistemos, kalbos ir valdymo balsu.

Kai kurios nuostatos, vadinamos visuotinėmis, gali būti keičiamos, tačiau jos neįrašomos į konkretų vairuotojo profilį. Visuotinių nuostatų pakeitimai turi įtakos visiems profiliams.

Visuotinės nuostatos

Perjungiant vairuotojų profilius, visuotinės nuostatos ir parametrai nekeičiami. Jie išlieka

tokie patys, neatsižvelgiant į tai, kuris vairuotojo profilis buvo aktyvus.

Visuotinių nuostatų pavyzdys – klaviatūros išdėstymo nuostatos. Jei papildomoms kalboms įdiegti buvo naudojamas vairuotojo profilis X, jos liks pasiekiamos ir naudojant vairuotojo profilį Y. Klaviatūros išdėstymo nuostatos neįrašomos į konkretų vairuotojo profilį: šios nuostatos yra visuotinės.

Asmeniniai pageidavimai

Jei vairuotojo profilis X buvo naudojamas, pvz., centrinio ekrano šviesumui pakeisti, šie pakeitimai vairuotojo profiliumi Y įtakos neturės. Jie įrašomi į vairuotojo profilį X, nes šviesumo nuostata yra asmeninė.

Susijusi informacija

- Vairuotojo profilio pasirinkimas (p. 137)
- Kaip pakeisti vairuotojo profilio pavadinimą (p. 137)
- Nuotolinio valdymo raktelio siejimas su vairuotojo profiliu (p. 138)
- Apsaugokite vairuotojo profilį (p. 138)
- Kaip atkurti nuostatas vairuotojo profiliose (p. 139)
- Lentelė su centrinio ekrano nuostatomis (p. 135)

Vairuotojo profilio pasirinkimas

Ijungus centrinį ekraną, jo viršuje parodomas pasirinktas vairuotojo profilis. Kitą kartą atrakinus automobilį, aktyvinamas paskutinis naudotas vairuotojo profilis. Atrakinus automobilį, galima įjungti kitą vairuotojo profilį. Vis dėlto, jei nuotolinio valdymo raktelis susietas su vairuotojo profiliu, paleidus automobilį jis yra pasirenkamas.

Kitą vairuotojo profilį galima pasirinkti dviem būdais.

1 variantas:

1. Įjungę ekraną, palieskite vairuotojo profilio pavadinimą, rodomą centrinio ekrano viršuje.
 - > Pateikiamas pasirenkamų vairuotojo profilių sąrašas.
2. Pasirinkite reikiamą vairuotojo profilį.
3. Spauskite **Patvirtinti**.
 - > Pasirenkamas vairuotojo profilis ir sistema įkelia naujo vairuotojo profilio nuostatas.

2 variantas:

1. Nuvilkite centriniame ekrane esantį viršutinį rodinį.
2. Spauskite **Profilis**.
 - > Pateikiamas toks pat sąrašas kaip ir 1 parinktyje.

3. Pasirinkite reikiamą vairuotojo profilį.
4. Spauskite **Patvirtinti**.
 - > Pasirenkamas vairuotojo profilis ir sistema įkelia naujo vairuotojo profilio nuostatas.

3 variantas:

1. Nuvilkite centriniame ekrane esantį viršutinį rodinį.
2. Centrinio ekrano viršutiniame rodinyje paspauskite **Nuostatos**.
3. Paspauskite **Sistema → Vairuotojo profiliai**.
 - > Pateikiamas pasirenkamų vairuotojo profilių sąrašas.
4. Pasirinkite reikiamą vairuotojo profilį.
 - > Pasirenkamas vairuotojo profilis ir sistema įkelia naujo vairuotojo profilio nuostatas.

Susijusi informacija

- Vairuotojo profiliai (p. 136)
- Centrinio ekrano rodinų naršymas (p. 115)
- Kaip pakeisti vairuotojo profilio pavadinimą (p. 137)
- Nuotolinio valdymo raktelio siejimas su vairuotojo profiliu (p. 138)

Kaip pakeisti vairuotojo profilio pavadinimą

Galima pakeisti įvairių automobilyje naudojamų vairuotojo profilių pavadinimus.

1. Centrinio ekrano viršutiniame rodinyje paspauskite **Nuostatos**.
2. Paspauskite **Sistema → Vairuotojo profiliai**.
3. Pasirinkite **Redaguoti profilį**.
 - > Meniu atsiveria, kai galima redaguoti profilį.
4. Paspauskite **Profilio pavadinimas** langelį.
 - > Atsiranda klaviatūra ir galima pakeisti pavadinimą. Palieskite , kad užvertumėte klaviatūrą.
5. Įrašykite pavadinimo pakeitimą spausdami **Atgal** arba **Užverti**.
 - > Pavadinimas pakeistas.



PASTABA

Profilio pavadinimas negali prasidėti tarpu, nes tokiu atveju jis neįrašomas.

Susijusi informacija

- Vairuotojo profilio pasirinkimas (p. 137)
- Klaviatūra centriniame ekrane (p. 126)

Apsaugokite vairuotojo profilį

Kai kuriais atvejais, pageidautina neįrašyti įvairių automobilio nuostatų į aktyvų vairuotojo profilį. Šiuo atveju, galima apsaugoti vairuotojo profilį.

PASTABA

Apsaugoti vairuotojo profilį įmanoma tik automobiliui stovint.

Kaip apsaugoti vairuotojo profilį:

1. Centrinio ekrano viršutiniame rodinyje paspauskite **Nuostatos**.
2. Paspauskite **Sistema → Vairuotojo profiliai**.
3. Pasirinkite **Redaguoti profilį**.
 - > Meniu atsiveria, kai galima redaguoti profilį.
4. Pasirinkite **Apsaugoti profilį** profiliui apsaugoti.

5. Įrašykite profilio apsaugos parinktį spustelėdami **Atgal/Užverti**.

- > Kai profilis apsaugotas, automobilyje apibrėžtos nuostatos nebus automatiškai į jį įrašomos. Tokiu atveju pakeitimus reikia įrašyti rankiniu būdu, einant **Nuostatos → Sistema → Vairuotojo profiliai → Redaguoti profilį** ir paspaudžiant **Įrašyti dabartines nuostatas į profilį**. Kita vertus, jei profilis neapsaugotas, nuostatos bus automatiškai į jį įrašytos.

Susijusi informacija

- Vairuotojo profiliai (p. 136)

Nuotolinio valdymo raktelio siejimas su vairuotojo profiliu

Įmanoma susieti jūsų raktelį su vairuotojo profiliu. Vairuotojo profilis kartu visomis nuostatomis bus automatiškai pasirenkamas kiekvieną kartą, naudojant automobilį su specifiniu nuotolinio valdymo rakteliu.

Pirmą kartą naudojant nuotolinio valdymo raktelį, jis nėra susietas su jokių specifiniu vairuotojo profiliu. Užvedus automobilį, **Svečias** profilis automatiškai aktyvinamas.

Vairuotojo profilį galima pasirinkti rankiniu būdu, jo nesiejant su rakteliu. Atrakinus automobilį, aktyvinamas paskutinis buvęs aktyvus vairuotojo profilis. Kai raktelis susiejamas su vairuotojo profiliu, naudojant tą konkretų raktelį profilio pasirinkti nebereikia.

Nuotolinio valdymo raktelio siejimas su vairuotojo profiliu

PASTABA

Prijungti nuotolinio valdymo raktelį prie vairuotojo profilio įmanoma tik automobiliui stovint.

Pirmiausia pasirinkite profilį, kurį norėsite susieti su rakteliu (jei susietinas profilis dar

neaktyvus). Tada aktyvų profilį galima susieti su rakteliu.

1. Centrinio ekrano viršutiniame rodinyje paspauskite **Nuostatos**.
2. Paspauskite **Sistema → Vairuotojo profiliai**.
3. Pasirinkite pageidaujimą profilį. Grįžta ekrano pradžios rodinys. **Svečias** profilio negalima susieti su rakteliu.
4. Vėl nuvilkite žemyn viršutinį rodinį ir palieskite **Nuostatos → Sistema → Vairuotojo profiliai → Redaguoti profilį**.

5. Pasirinkite **Prijungti raktelį**, kad susietumėte profilį su rakteliu. Nejmanoma susieti vairuotojo profilio su kitu, nei dabar automobilį naudojamu rakteliu. Jei automobilyje yra daug raktelių, bus rodomas pranešimas **Aptiktas daugiau nei vienas raktelis. Norimą prijungti raktelį padėkite ant atsarginio skaitytuvo**.

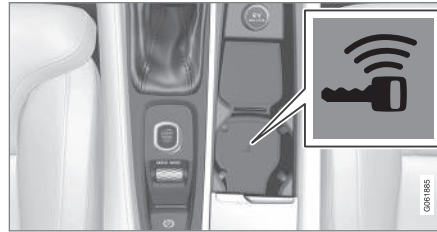

Atsarginės skaityklės vieta tunelio valdymo pulte.

- > Kai rodomas pranešimas **Profilis prijungtas prie raktelio**, raktelis ir vairuotojo profilis yra susieti.
6. Spauskite **OK**.
 - > Dabar šis raktelis susietas su vairuotojo profiliu ir toks bus, kol **Prijungti raktelį** langelyje bus uždėta varnelė.

Susijusi informacija

- Vairuotojo profiliai (p. 136)
- Kaip pakeisti vairuotojo profilio pavadinimą (p. 137)
- Nuotolinio valdymo raktelis (p. 248)

Kaip atkurti nuostatas vairuotojo profiliuose

Kai automobilis stovi, galima iš naujo nustatyti vienam ar keliuose vairuotojo profiliuose įrašytas nuostatas.

i PASTABA

Gamyklinių nuostatų grąžinimas pasiekiamas tik kai automobilis stovi.

1. Viršutiniame rodinyje paspauskite **Nuostatos**.
2. Paspauskite **Sistema → Gamyklinių nuostatų grąžinimas → Atkurti asmeninius nustatymus**.
3. Pasirinkite **Atstatyti aktyviajam profiliui, Atstatyti visiems profiliams arba Atšaukti** variantą.

Susijusi informacija

- Vairuotojo profiliai (p. 136)
- Nuostatų atkūrimas centriniam ekrane (p. 134)

Pranešimas centriniame ekrane

Centriniame ekrane galima rodyti pranešimus, informuojančius vairuotoją arba jam padedančius įvairių įvykių atvejais.

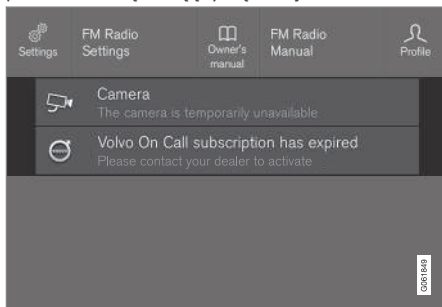

Pavyzdys pranešimo centrinio ekrano viršutiniame rodinyje.

Centriniame ekrane rodomi vairuotojui mažiau svarbūs pranešimai.

Daugelis pranešimų pateikiami virš centrinio ekrano būsenos juostos. Praėjus kuriam laikui arba atlikus su pranešimu susijusį veiksmą, pranešimas dingsta iš būsenos juostos. Jei pranešimą reikia įrašyti, jis perkeliamas į centrinio ekrano viršutinį rodinį.

Pranešimų sudėtis gali skirtis, jie gali būti rodomi kartu su grafiniais elementais, ženklais ar mygtuku, skirtu su pranešimu susietai funkcijai aktyvinti / deaktyvinti.

Iškylantieji pranešimai

Kai kuriais atvejais pranešimas rodomas iškylančiame lange. Iškylantieji pranešimai yra svarbesni už pranešimus, kurie rodomi būsenos juostoje, ir tam, kad jie išnyktų, reikia juos patvirtinti arba imtis veiksmų.

Susijusi informacija

- Pranešimų valdymas centriniame ekrane (p. 140)
- Iš centrinio ekrano įrašytų pranešimų tvarkymas (p. 141)
- Pranešimai vairuotojo ekrane (p. 105)

Pranešimų valdymas centriniame ekrane

Pranešimai centriniame ekrane valdomi įvairiuose centrinio ekrano rodinuose.

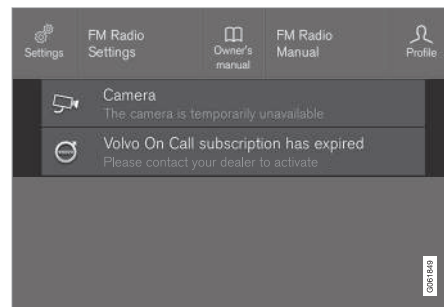

Pavyzdys pranešimo centrinio ekrano viršutiniame rodinyje.

Kai kurie pranešimai centriniame ekrane turi mygtuką (arba kelis mygtukus, pateikiamus iškylančiuosiuose pranešimuose), kuriuo galima, pvz., aktyvinti / deaktyvinti su pranešimu susijusią funkciją.

Naujo pranešimo valdymas

Pranešimai su mygtukais:

- Paspauskite mygtuką veiksmui atlikti arba leiskite pranešimui po kiek laiko užsiverti pačiam.
 - > Pranešimas pradingsta iš būsenos juostos.

Pranešimai be mygtukų:

- Užverkite pranešimą jį paspausdami arba leiskite jam po kurio laiko užsiverti automatiškai.
 - > Pranešimas pradingsta iš būsenos juostos.

Jei pranešimą reikia įrašyti, jis perkeliamas į centrinio ekrano viršutinį rodinį.

Susijusi informacija

- Pranešimas centriniame ekrane (p. 140)
- Iš centrinio ekrano įrašytų pranešimų tvarkymas (p. 141)
- Pranešimai vairuotojo ekrane (p. 105)

Iš centrinio ekrano įrašytų pranešimų tvarkymas

Nesvarbu, ar pranešimai būna įrašyti iš vairuotojo ekrano, ar iš centrinio ekrano: jie tvarkomos centriniame ekrane.

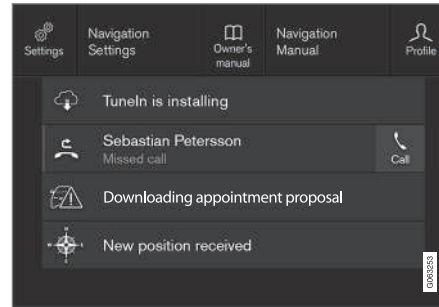

Įrašytų pranešimų ir galimų parinkčių viršutiniame rodyje pavyzdžiai.

Centriniame ekrane rodomi pranešimai, kuriuos reikia įrašyti, perkelti į centrinio ekrano viršutinį rodinį.

Įrašyto pranešimo skaltymas

1. Centriniame ekrane atverkite viršutinį rodinį.
 - > Pateikiamas įrašytų pranešimų sąrašas. Pranešimus su dešiniau pateikiama rodykle galima išskleisti.

2. Palieskite pranešimą, kad jį išskleistumėte / sumažintumėte.
 - > Sąraše pateikiama papildomos informacijos apie pranešimą, o programėlės kairėje dalyje pateikiama vaizde rodoma pranešimo informacija grafine forma.

Įrašyto pranešimo valdymas

Kai kurie pranešimai turi mygtuką, skirtą, pvz., su pranešimu susietai funkcijai aktyvinti / deaktyvinti.

- Paspauskite mygtuką veiksmui atlikti.
- Įrašyti pranešimai iš viršutinio rodinio automatiškai panaikinami išjungus variklį.

Susijusi informacija

- Pranešimas centriniame ekrane (p. 140)
- Pranešimų valdymas centriniame ekrane (p. 140)
- Pranešimai vairuotojo ekrane (p. 105)

Projekcinis rodinys*

Projekcinis rodinys papildo automobilio vairuotojo ekraną ir šio informaciją rodo ant priekinio stiklo. Projekcinį vaizdą galima matyti tik iš vairuotojo padėties.



Projekciniame rodinėje pateikiami įspėjimai ir informacija apie greitį, pastovaus greičio palaikymo funkcijas, navigaciją ir kt. vairuotojo matymo lauke. Projekciniame rodinėje taip pat gali būti rodoma informacija apie kelio ženklus ir įeinančiuosius skambučius.

PASTABA

Vairuotojo galimybę matyti informaciją projekciniame rodinėje trikdė

- dėvimi polarizuojantys akiniai;
- vairavimo padėtis ne sėdynės centre;
- ant projektavimo bloko dengiamojo stiklo padėti daiktai;
- nepalankus apšvietimas.

SVARBU

Informacijos projektavimo blokas įrengtas prietaisų skydelyje. Kad neapgadintumėte projektavimo bloko dengiamojo stiklo, ant jo nelaikykite jokių daiktų ir užtikrinkite, kad ant jo nieko neužkristų.

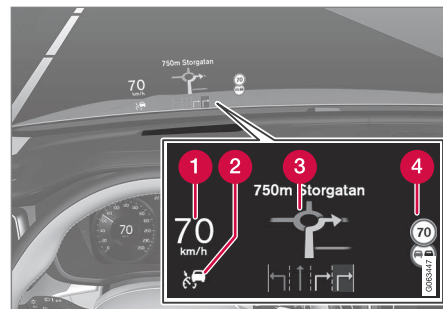

Rodinyje pateikiamos informacijos pavyzdžiai

- 1 Greitis
- 2 Pastovaus greičio palaikymo sistema
- 3 Navigacija
- 4 Kelio ženklai

Projekciniame rodinėje gali būti pateikiami įvairūs ženklai, pvz.:



Jei ima šviesti įspėjamasis ženklas, perskaitykite įspėjamąjį pranešimą vairuotojo ekrane.



Jei ima šviesti informacijos ženklas, perskaitykite pranešimą vairuotojo ekrane.



Snaigės simbolis įsijungia, kai kyla apledėjimo pavojus.

i PASTABA

Naudojantis projekciniu rodimiu, dėl kai kurių regos sutrikimų gali kilti galvos skausmas ir būti juntama įtampa.

„City Safety“ projekciniame rodimyje

Įspėjimo apie susidūrimą atveju, informaciją projekciniame rodimyje pakeičia „City Safety“ įspėjamasis ženklas. Šis grafikas rodomas net ir tada, kai projekcinis rodimys išjungtas.

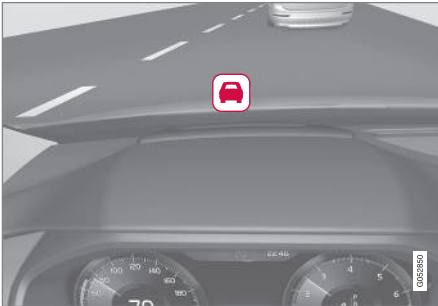

Jeigu yra susidūrimo rizika, „City Safety“ įspėjamasis ženklas mirkčioja, kad atkreiptų vairuotojo dėmesį.

Susijusi informacija

- Projekcinio rodinio aktyvinimas ir deaktyvinimas* (p. 143)
- Projekcinio rodinio valymas* (p. 660)
- Projekcinis rodimys ir priekinio stiklo keitimas* (p. 627)

Projekcinio rodinio aktyvinimas ir deaktyvinimas*

Projekcinį rodimį galima aktyvinti arba deaktyvinti įjungus automobilį.



Centrinio ekrano funkcijų rodimyje paspauskite mygtuką **Projekcinis ekranas**. Aktyvinus funkciją, mygtuke ima šviesti indikatorius.

Susijusi informacija

- Projekcinio rodinio nuostatos* (p. 144)
- Projekcinis rodimys* (p. 142)

Projekcinio rodinio nuostatos*

Sureguliuokite projekcinio rodinio priekiniame stikle nuostatas.

Nuostatas galima pakeisti, kai automobilis paleistas ir ant priekinio stiklo rodoma vaizdo projekcija.

Ekranų parinkčių išrinkimas

Pasirinkite funkcijas, kurios bus rodomos projekciniam rodynei.

1. Centrinio ekrano viršutiniame rodyne palieskite **Nuostatos**.
2. Paspauskite **My Car → Ekranai → Projekcinio ekrano parinktys**.
3. Pasirinkite vieną arba kelias funkcijas:
 - Rodyti navigaciją
 - Rodyti Road Sign Information
 - Rodyti pagalbą vairuotojui
 - Rodyti telefoną

Nuostata (kaip asmeninė) įrašoma vairuotojo profilyje.

Šviesumo ir vertikalios padėties reguliavimas

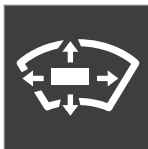

1. Centrinio ekrano funkcijų rodyne paspauskite mygtuką **Projekc. rodinio reguliavimas**.
2. Vairo dešiniąja klaviatūra sureguliuokite vairuotojo matymo lauke esančio projekcinio rodinio šviesumą ir vertikalią padėtį.

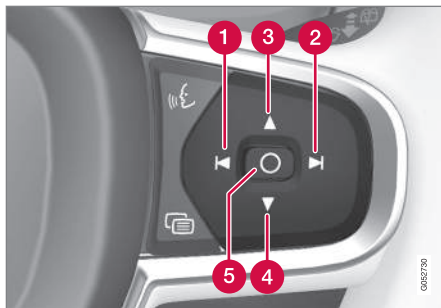

- 1 Šviesumo mažinimas
- 2 Šviesumo didinimas
- 3 Padėties pakėlimas

4 Padėties nuleidimas

5 Patvirtinti

Grafinio vaizdo šviesumas automatiškai pritaikomas prie foninės šviesos. Šį šviesumą taip pat veikia automobilių kitų ekranų šviesumo reguliavimas.

Aukščio padėtį galima įrašyti į elektra valdomos* priekinės sėdynės atmintį, naudojantis klaviatūra vairuotojo drelėse.

Horizontalios padėties kalibravimas

Jei pakeistas priekinis stiklas ar ekrano blokelis, gali prireikti kalibruoti projekcinio displejaus horizontalią padėtį. Kalibravimas reiškia, kad projekcinis rodinys sukamas pagal ar prieš laikrodžio rodyklę.

1. Centrinio ekrano viršutiniame rodynyje palieskite **Nuostatos**.
2. Pasirinkite **My Car** → **Vairuotojo ekranas** → **Projekcinio ekrano parinktys** → **Projekcinio ekrano kalibravimas**.
3. Vaizdo horizontalią padėtį kalibruokite vairo dešiniąją klaviatūrą.

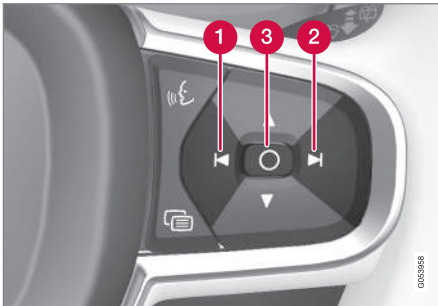

- 1 Sukite prieš laikrodžio rodyklę
- 2 Sukite pagal laikrodžio rodyklę
- 3 Patvirtinti

Susijusi informacija

- Projekcinis rodinys* (p. 142)
- Projekcinio rodinio aktyvinimas ir deaktivavimas* (p. 143)
- Vairuotojo profiliai (p. 136)
- Sėdynės, šoninių veidrodėlių ir projekcinio rodinio* padėties įrašymas (p. 190)

Balso atpažinimas

Valdymas balsu¹⁸ suteikia jums galimybę žodinėmis komandomis valdyti automobilio funkcijas, pvz., klimato kontrolės sistemą, radiją arba per „Bluetooth“ prijungtą telefoną. Jeigu automobilyje yra „Sensus Navigation“*, per balso atpažinimą galima valdyti ir navigacijos sistemą.

Kas tai yra valdymas balsu?

Valdymas balsu yra pagalbinė priemonė, galinti palengvinti įvairių komandų naudojimą jūsų automobilyje. Iš principo, jis veikia kaip įprasta programa, į kurią jūs tam tikra seka įvedate informaciją, kad būtų atlikta tam tikra užduotis, tačiau vietoje rašymo per klaviatūrą naudojate balso komandas. Todėl gali būti praveru išmokti, kaip ir kokia tvarka reikėtų sakyti balso komandas, norint pasiekti pageidaujamą rezultatą.

Valdymo balsu sistema suteikia jums galimybę valdyti tam tikras informacijos ir pramogų bei klimato kontrolės sistemų funkcijas balso komandomis. Sistema gali atsakyti kalbėdama ir rodydama informaciją vairuotojo ekrane.

⚠️ ĮSPĖJIMAS

Vairuotojas visada atsako už saugų vairavimą ir visų kelių eismo taisyklių laikymąsi.



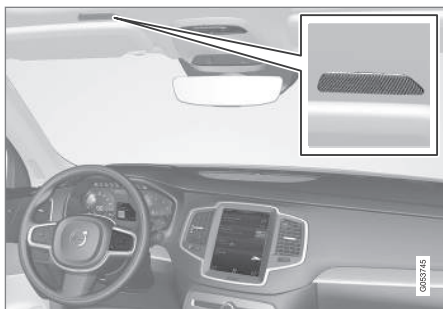

Valdymo balsu sistemos mikrofonas

Sistemos atnaujinimas

Balso atpažinimo sistema nuolat tobulinama. Rekomenduojama visada turėti įdiegtą naujausią sistemos versiją.

Naujimus atsisiųskite iš support.volvocars.com.

Susijusi informacija

- Balso atpažinimo naudojimas (p. 146)
- Telefono valdymas balsu (p. 148)
- Radijo ir medijos valdymas balsu (p. 148)
- Klimato kontrolė naudojant valdymo balsu funkciją (p. 208)
- Balso atpažinimo nuostatos (p. 149)

¹⁸ Taikoma kai kurioms rinkoms.

¹⁹ Taikoma kai kurioms rinkoms.

Balso atpažinimo naudojimas

Valdymo balsu paleidimas¹⁹



Kad galėtumėte duoti komandas per valdymo balsu sistemą, turite užmegzti „dialogą“ su sistema. Sistemai aktyvinti ir dialogui naudojant balso komandas inicijuoti paspauskite ant vairo įrengtą

balso atpažinimo mygtuką . Nuspaudę šį mygtuką, išgirsite pyptelėjimą ir vairuotojo ekrane pasirodys valdymo balsu simbolis.

Tai reiškia, kad sistema pradėjo klausytis ir jūs galite pradėti sakyti komandas. Jums pradėjus kalbėti, balso atpažinimo sistema mokoma atpažinti ir suprasti jūsų balsą. Tai trunka kelias sekundes ir atliekama automatiškai, todėl jums nereikia rankiniu būdu leisti balso mokymo seansų.

Atminkite:



- Kalbėkite po pyptelėjimo, normaliu balso lygiu ir tempu.
- Nekalbėkite, kol sistema atsakinėja (tuomet sistema negali suprasti jūsų komandų).
- Foninio triukšmo salone išvengsite uždare durules, langus ir panoraminį stoglangį*.

Apskritai, ši sistema veikia klausydama pagrindinės komandos, po kurios seka detalesnės komandos, tiksliai nurodančios, ką norėtumėte, kad sistema padarytų.

Norėdami pakeisti sistemos garsumą, kalbant sistemos balsui pasukite garsumo rankenėlę. Valdymo balsu metu galima naudotis ir kitais mygtukais. Vis dėlto, vykstant dialogui su sistema, kiti garsai bus nutildyti. Tai reiškia, kad mygtukais nebus įmanoma įvykdyti jokių su garsu susijusių funkcijų.

Valdymo balsu atšaukimas

Valdymą balsu galima atšaukti skirtingais būdais:

- Trumpai bakstelėkite  ir pasakykite „Cancel“.
- Ilgai laikykite paspaustą ant vairo esantį valdymo balsu mygtuką , kol išgirsite du pyptelėjimus. Tai sustabdo balso atpažinimą netgi sistemai kalbant.

Valdymas balsu taip pat atšaukiamas, jeigu neatsiliepiate dialogo metu. Pirmiausia sistema tris kartus paprašys pateikti atsakymą ir jeigu vis tiek jo negaus, tada valdymas balsu bus automatiškai atšauktas.

Norėdami paspartinti ryšį ir praleisti sistemos pateikiamus raginimus, paspauskite valdymo

balsu mygtuką ant vairo . Tai atšaukia sistemos kalbėjimą ir jūs galite sakyti kitą komandą.

Balso atpažinimo kontrolės pavyzdys

1. Paspauskite .
2. Pasakykite „**Call [Vardas] [Pavardė] [numerio kategorija]**“, pvz., „**Call Vardenis Pavardenis Mobilusis**“.
 - > Sistema surenka pasirinktojo telefono knygelės adresato numerį. Jei adresatas turi kelis telefono numerius (pvz., namų, mobilųjį, darbo), reikia nurodyti tinkamą kategoriją.

Komandos / frazės

Neatsižvelgiant į situaciją, paprastai galima naudoti šias komandas:

- „**Repeat**“ – kartojama paskutinė vykdomo dialogo balso instrukcija.
- „**Cancel**“ – baikite dialogą.²⁰
- „**Help**“ – pradedamas pagalbos dialogas. Sistema atsako esamuoju metu pasiekiamomis komandomis, pvz., pateikdama užklausą.

Specifinių funkcijų komandos, pvz., telefono ir radijo, aprašomos atitinkamuose skirsniuose.

Skaičiai

Skaičių komandos sakomos skirtingai, priklausomai nuo konkrečios valdomos funkcijos:

- **Telefono numerius ir pašto kodus** reikia tarti po vieną skaitmenį, pvz., „nulis, trys, vienas, du, du, keturi, keturi, trys“ (03122443).
- **Namų numerius** galima sakyti atskirai arba grupėmis, pvz., „du, du“ arba „dvidešimt du“ (22). Anglų ir olandų kalba galima sakyti kelias grupes iš eilės, pvz., „twenty-two, twenty-two“ (22 22). Anglų kalba galima naudoti dvigubus arba trigubus skaitmenis, pvz., „double zero“ (00). Skaitmenis galima nurodyti intervale nuo 0 iki 2 300.
- **Dažnius** galima ištarti taip: „devyniasdešimt aštuoni kablelis aštuoni“ (98,8), „šimtas ir keturi kablelis du“ arba „šimtas keturi kablelis du“ (104,2).

Kalbėjimo tempas ir kartoji mo režimas

Galima pareguliuoti tempą, jei sistema kalba per greitai.

Kartojimo režimą galima įjungti taip, kad sistema pakartotų tai, ką jūs pasakėte.

Kaip pakeisti tempą arba aktyvinti / išaktyvinti kartoji mo režimą:

1. Viršutiniame rodinyje paspauskite **Nuostatos**.
2. Paspauskite **Sistema → Valdymas balsu** ir pasirinkite nuostatas.
 - **Kartoti balso komandą**
 - **Kalbėjimo greitis**

Susijusi informacija

- Balso atpažinimas (p. 145)
- Telefono valdymas balsu (p. 148)
- Radijo ir medijos valdymas balsu (p. 148)
- Klimato kontrolė naudojant valdymo balsu funkciją (p. 208)
- Balso atpažinimo nuostatos (p. 149)

²⁰ Atkreipkite dėmesį, kad dialogas sustabdomas tik kai sistema nekalba. Norėdami tai padaryti, ilgai spauskite , kol pasigirs du pyptelėjimai.

Telefono valdymas balsu²¹

Naudodamiesi balo komandomis ir „Bluetooth“ ryšiu prijungtu telefonu, galėsite paskambinti adresatui, nurodyti balsu perskaityti žinutes arba padiktuoti trumpą žinutę patys.

Jei norite nurodyti telefonų knygelės adresatą, balso atpažinimo komandoje turi būti adresato informacija, kuri įvesta telefonų knygelėje.

Jeigu adresatas, pvz., **Vardenis Pavardenis**, turi kelis telefono numerius, tada galima nurodyti ir numerio kategoriją, pvz., **Namų** arba **Mobilusis**; „**Call Vardenis Pavardenis Mobilusis**“.

Paspauskite  ir išstarkite vieną iš šių komandų:

- „**Call [adresatas]**“ – skambinama pasirinktam telefonų knygelės adresatui.
- „**Call [telefono numeris]**“ – renkamas telefono numeris.
- „**Recent calls**“ – rodomas skambučių sąrašas.
- „**Read message**“ – pranešimas perskaitomas. Jei yra keli pranešimai, pasirinkite, kuris turi būti garsiai perskaitytas.
- „**Message to [adresatas]**“ – naudotojui nurodoma pasakyti trumpą pranešimą. Tada pranešimas pakartojamas garsiai ir

naudotojas gali pasirinkti išsiųsti²² arba redaguoti tą pranešimą. Kad ši funkcija veiktų, automobilis turi būti prijungtas prie interneto.

Susijusi informacija

- Balso atpažinimas (p. 145)
- Balso atpažinimo naudojimas (p. 146)
- Radijo ir medijos valdymas balsu (p. 148)
- Klimato kontrolė naudojant valdymo balsu funkciją (p. 208)
- Balso atpažinimo nuostatos (p. 149)
- Prie interneto prijungtas automobilis* (p. 547)

Radijo ir medijos²³ valdymas balsu

Toliau pateikiamos radijo ir medijos leistuvo valdymo komandos.

Palieskite  ir išstarkite vieną iš šių komandų:

- „**Media**“ – pradedamas medijos ir garso sistemos dialogas ir parodomi komandų pavyzdžiai.
- „**Play [atlikėjas]**“ – grojama muzika pagal pasirinktą atlikėją.
- „**Play [dainos pavadinimas]**“ – atkuriamą pagal pasirinktą dainą.
- „**Play [dainos pavadinimas] iš [albumo]**“ – grojama pasirinkta daina iš pasirinkto albumo.
- „**Play [TV kanalo pavadinimas]**“ – įjungiamas pasirinktas TV kanalas*²⁴.
- „**Play [radijo stotis]**“ – pradedamas groti pasirinkta radijo stotis.
- „**Tune to [Dažnis]**“ – įjungiamas pasirinktas radijo dažnis dabartiniame dažnio diapazone. Jei nėra aktyvaus radijo šaltinio, pagal numatytąsias nuostatas įjungiamas FM bangų ilgis.
- „**Tune to [Dažnis] [bangos ilgis]**“ – įjungiamas pasirinktas radijo dažnis pasirinktame dažnio diapazone.
- „**Radio**“ – įjungiamas FM radijas.

²¹ Taikoma kai kurioms rinkoms.

²² Pranešimus per automobilio sistemą gali siųsti tik tam tikri telefonai. Informacijos apie suderinamus telefonus rasite adresu support.volvocars.com.

- „Radio FM“ – įjungiamas FM radijas.
- „Radio AM“ – įjungiamas AM radijas.²⁵
- „DAB“ – įjungiamas DAB radijas*.
- „TV“ – pradeda rodyti TV*²⁴.
- „CD“ – pradeda groti CD*.
- „USB“ – pradeda groti iš USB įtaiso.
- „iPod“ – pradeda groti iš „iPod“ įtaiso.
- „Bluetooth“ – pradeda groti iš medijos šaltinio, kuris prijungtas per „Bluetooth“.
- „Similar music“ – iš USB įrenginių grojama muzika, panaši į grojamą šiuo metu.

Susijusi informacija

- Balso atpažinimas (p. 145)
- Balso atpažinimo naudojimas (p. 146)
- Telefono valdymas balsu (p. 148)
- Klimato kontrolė naudojant valdymo balsu funkciją (p. 208)
- Balso atpažinimo nuostatos (p. 149)

Balso atpažinimo nuostatos²⁶

Čia parenkamos valdymo balsu sistemos nuostatos.

Nuostatos → Sistema → Valdymas balsu

Nuostatas galima keisti šiose srityse:

- Kartoti balso komandą
- Lytis
- Kalbėjimo greitis

Garso nuostatos

Garso nuostatas pasirinksite čia:

Nuostatos → Garsas → Sistemos garsas
→ Valdymas balsu

Kalbos nuostatos

Balso atpažinimo sistema veikia ne visomis kalbomis. Balso atpažinimo sistemos kalbos sąrašė pažymėtos piktograma .

Kalbos keitimas taip pat turi įtakos meniu, pranešimams ir žinyno tekstams.

Nuostatos → Sistema → Sistemos kalbos
ir vienetai → Sistemos kalba

²³ Taikoma kai kurioms rinkoms.

²⁴ Taikoma kai kurioms rinkoms.

²⁵ Jų buvimas skiriasi priklausomai nuo modelio ir (arba) rinkos.

²⁶ Taikoma kai kurioms rinkoms.

Susijusi informacija

- Balso atpažinimas (p. 145)
- Balso atpažinimo naudojimas (p. 146)
- Telefono valdymas balsu (p. 148)
- Klimato kontrolė naudojant valdymo balsu funkciją (p. 208)
- Radijo ir medijos valdymas balsu (p. 148)
- Garso nuostatos (p. 510)
- Sistemos kalbos keitimas (p. 132)

APŠVIETIMAS

Žibintų jungikliai

Žibintams ir vidaus apšvietimui valdyti naudojami skirtingi apšvietimo valdymo elementai. Kairiuoju perjungikliu aktyvinami ir reguliuojami žibintai. Šviesumas salone reguliuojamas naudojant prietaisų skydelyje įrengtą reguliavimo ratuką.

Priekinių žibintų spindulio lygis¹ papildomai nustatomas prietaisų skydelyje esančiu reguliavimo ratuku.

Žibintai

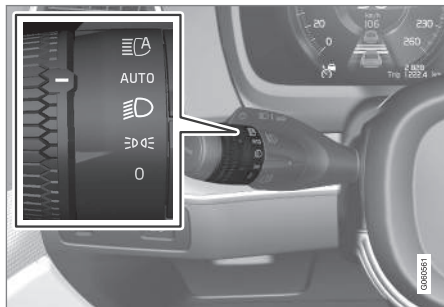

Rotacinis žiedas kairiajame perjungiklyje.

Kai automobilio elektros sistema nustatyta į uždegimo padėtį **II**, pasiekiamos tokios rotacinio žiedo padėčių funkcijos:

Padėtis	Paaiškinimas
0	Dieniniai žibintai. Galima naudoti žybsnio tolimosiomis šviesomis funkciją.
DQ	Dieniniai ir gabaritiniai žibintai. Gabaritiniai žibintai, kai automobilis stovi. ^A Galima naudoti žybsnio tolimosiomis šviesomis funkciją.
D	Artimųjų šviesų ir gabaritiniai žibintai. Gali būti aktyvinti tolimųjų šviesų žibintai. Galima naudoti žybsnio tolimosiomis šviesomis funkciją.

Padėtis	Paaiškinimas
AUTO	Dieniniai žibintai ir gabaritiniai žibintai dieną. Artimųjų šviesų ir gabaritiniai žibintai esant prieblandai ar tamsiu paros metu arba įjungus priekinius rūko žibintus* ir (arba) galinį rūko žibintą. Galima įjungti aktyviųjų tolimųjų šviesų funkciją. Tolimųjų šviesų žibintus galima aktyvuoti įjungus artimųjų šviesų žibintus. Galima naudoti žybsnio tolimosiomis šviesomis funkciją.
CA	Aktyviosios tolimosios šviesos įjungtos / išjungtos.

^A Jei automobilis stovi, tačiau yra įjungtas, rotacinį žiedą galima pasukti iš kitos į padėtį **DQ**, kad būtų įjungti tik gabaritiniai žibintai, o ne kitas apšvietimas.

„Volvo“ rekomenduoja naudoti **AUTO** režimą, kai transporto priemonė važiuoja.

¹ Taikoma transporto priemonėms su halogeniniais priekiniais žibintais.

⚠️ ĮSPĖJIMAS

Automobilio apšvietimo sistema atskirais atvejais negali nustatyti, kada dienos šviesa per silpna ar pakankamai stipri, pvz., tvyrant rūkui ar lyjant.

Vairuotojas visada išlieka atsakingas ir privalo užtikrinti, kad būtų įjungti eismo situacijai tinkami žibintai, laikantis galiojančių eismo taisyklių.

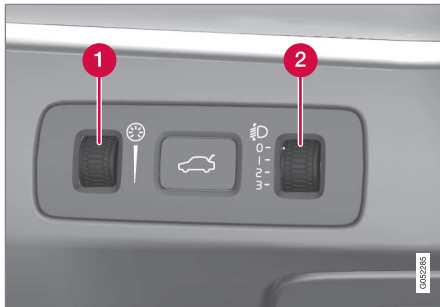
Reguliavimo ratukas prietaisų skydelyje

Automobiliuose su šviesos diodų² priekiniais žibintais* yra automatinė priekinių žibintų spindulio lygio

reguliavimo funkcija, todėl nėra reguliavimo ratuko reguliuoti priekinių žibintų spindulio lygį.

- 1 Salono apšvietimo ryškumo reguliavimo ratukas
- 2 Priekinių žibintų spindulio lygio reguliavimo ratukas¹

Susijusi informacija

- Apšvietimo funkcijų reguliavimas centriname ekrane (p. 153)
- Salono apšvietimas (p. 164)
- Gabaritiniai žibintai (p. 155)
- Kaip naudotis posūkio signalais (p. 159)
- Tolimųjų šviesų žibintai (p. 157)
- Artimųjų šviesų žibintai (p. 156)
- Priekiniai rūko žibintai ir posūkio apšvietimo žibintai* (p. 160)
- Galinis rūko žibintas (p. 161)
- Aktyvieji posūkio apšvietimo žibintai* (p. 160)
- Stabdžių žibintai (p. 162)
- Avarinio stabdymo signalas (p. 162)
- Avarinių šviesų signalas (p. 163)

Apšvietimo funkcijų reguliavimas centriname ekrane

Centriname ekrane galima pakoreguoti ir aktyvinti kelias žibintų funkcijas. Pavyzdžiui, tai galioja įjungtoms tolimosioms šviesoms, palydėjimo namo apšvietimui ir priartėjimo apšvietimui.

1. Centrinio ekrano viršutiniame rodinyje palieskite **Nuostatos**.
2. Paspauskite **My Car** → **Žibintai ir apšvietimas**.
3. Pasirinkite **Žibintai** arba **Salono apšvietimas** ir tada pasirinkite reikiamą koreguoti funkciją.

Susijusi informacija

- Žibintų jungikliai (p. 152)
- Aktyviosios tolimosios šviesos (p. 157)
- Laikinas stovėjimo vietos apšvietimas (p. 163)
- Priėjimo apšvietimo trukmė (p. 164)
- Kaip naudotis posūkio signalais (p. 159)
- Kitos nuostatos centrinio ekrano viršutiniame rodinyje (p. 132)
- Funkcijų rodinys centriname ekrane (p. 122)

² Šviesos diodas (Light Emitting Diode)

¹ Taikoma transporto priemonėms su halogeniniais priekiniais žibintais.

Priekinių žibintų spindulio lygio reguliavimas

Priekinių žibintų spindulio lygis³ reguliuojamas vienu iš prietaisų skydelyje įrengtų reguliavimo ratukų.

Automobilio apkrova keičia vertikalųjį priekinių žibintų spindulio suvedimą ir jis gali imti akinti atvažiuojančius vairuotojus. To galima išvengti pakoreguojant priekinių žibintų spindulio lygį. Nuleiskite spindulį, jei automobilis labai pakrautas.

1. Leiskite varikliui veikti arba palikite automobilio elektros sistemą uždegimo padėtyje I.
2. Pasukite reguliavimo ratuką aukštyn / žemyn, kad pakeltumėte / nuleistumėte priekinių žibintų spindulio lygį.

Toliau parodytos padėtys, į kurias turėtų būti nustatytas reguliavimo ratukas įvairiais apkrovos atvejais.

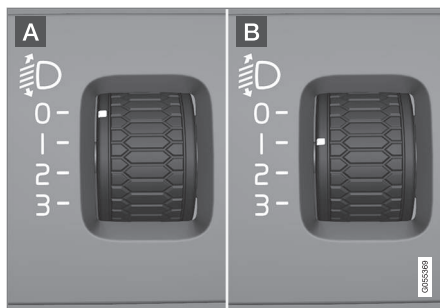

Reguliavimo ratuko padėčių pavyzdžiai.

A Reguliavimo ratukas padėtyje 0

B Reguliavimo ratukas padėtyje 1

Apkrova	Reguliavimo ratuko padėtis
Tik vairuotojas.	0
Vairuotojas ir keleivis priekinėje sėdynėje.	0
Vairuotojas ir keleivis priekinėje sėdynėje. Trys keleiviai galinėje sėdynėje.	1

Apkrova	Reguliavimo ratuko padėtis
Vairuotojas ir keleivis priekinėje sėdynėje. Trys keleiviai galinėje sėdynėje. 220 kg krovinys bagažinėje.	1
Vairuotojas ir maksimalus krovinys bagažinėje.	2

Susijusi informacija

- Žibintų jungikliai (p. 152)

³ Taikoma transporto priemonėms su halogeniniais priekiniais žibintais.

Gabaritiniai žibintai

Gabaritiniai žibintai kitiems eismo dalyviams padeda pastebėti sustojusį arba pastatytą automobilį. Gabaritiniai žibintai įjungiami ant vairo esančio perjungiklio rotaciniu žiedu.

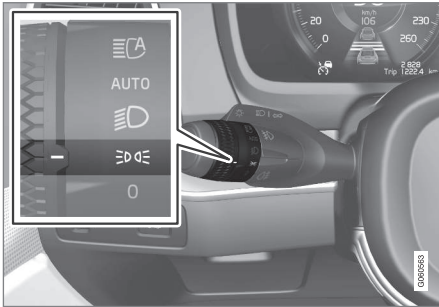

Perjungiklio rotacinis žiedas gabaritinių žibintų padėtyje.

Pasukite rotacinį žiedą į padėtį **DRL**: įjungiami gabaritiniai žibintai (tuo pat metu įjungiamas valstybinio numerio lentelių apšvietimas).

Jei nustatyta automobilio elektros sistemos uždegimo padėtis **II**, vietoj priekinių gabaritinių žibintų įjungiami dieniniai. Kai rotacinis žiedas yra šioje padėtyje, įjungiami gabaritiniai žibintai, nepaisant automobilio elektros sistemos uždegimo padėties.

Jei automobilis stovi, tačiau yra įjungtas, rotacinį žiedą galima pasukti iš kitos į gabaritinių

žibintų padėtį **DRL**, kad būtų įjungti tik gabaritiniai žibintai, o ne kitas apšvietimas.

Važiuojant ilgiau nei 30 sekundžių maksimaliu 10 km/h (apie 6 myl./val.) greičiu arba jei greitis viršija 10 km/h (apie 6 myl./val.), įjungiami dieniniai žibintai. Vairuotojas turi pasukti į kitą padėtį nei **DRL**.

Jei bagažinė atidaroma, kai lauke tamsu, įsijungia galiniai stovėjimo žibintai (jei jie dar nešviečia), įspėdami iš paskos atvažiuojančius eismo dalyvius. Tai vyksta neatsižvelgiant į tai, kokioje padėtyje yra rotacinis žiedas arba kokia parinkta automobilio elektros sistemos uždegimo padėtis.

Susijusi informacija

- Žibintų jungikliai (p. 152)
- Uždegimo padėtys (p. 430)

Dieniniai žibintai

Automobilyje yra jutikliai, kurie nustato šviesos sąlygas aplinkoje. Dieniniai žibintai įsijungia, kai vairo perjungiklio rotacinis žiedas nustatomas į padėtį **0**, **DRL** arba **AUTO** ir automobilio elektros sistema veikia uždegimo padėtyje **II**. Esant silpnam apšvietimui ar tamsoje, **AUTO** padėtyje priekiniai žibintai automatiškai įjungia artimųjų šviesas.

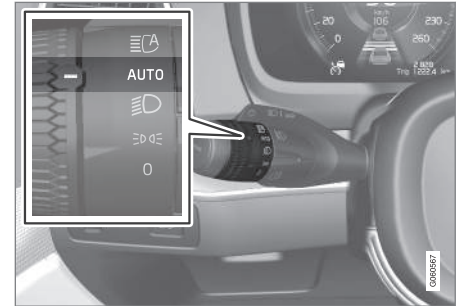

Perjungiklio rotacinis žiedas padėtyje **AUTO**.

Jei perjungiklio rotacinis žiedas yra padėtyje **AUTO**, tuomet, automobiliu važiuojant dieną, įsijungia dieniniai žibintai (DRL⁴). Kai lauke užregistruojamas silpnas apšvietimas (arba tamsa), automobilis automatiškai perjungia dienišius žibintus į artimųjų šviesų žibintus. Artimųjų šviesų žibintai papildomai įjungiami, jei aktyvinamas priekinis* ir (arba) galinis rūko žibintas.





⚠️ ĮSPĖJIMAS

Ši sistema padeda taupyti energiją, tačiau ji negali visais atvejais teisingai nustatyti, ar dienos šviesa nėra pernelyg silpna / pakankamai stipri, pvz., esant miglai ar lietui.

Vairuotojas visada yra atsakingas ir privalo užtikrinti, kad automobiliu būtų važiujama įjungus reikiamus žibintus pagal eismo situaciją ir laikantis galiojančių eismo taisyklių.

Susijusi informacija

- Žibintų jungikliai (p. 152)
- Uždegimo padėtys (p. 430)
- Artimųjų šviesų žibintai (p. 156)

Artimųjų šviesų žibintai

Važiuojant su perjungiklio rotaciniu žiedu padėtyje **AUTO**, artimosios šviesos įjungiamos automatiškai, kai užregistruojamas silpnas apšvietimas (tamsa) arba automobilio elektros sistema nustatoma į uždegimo padėtį **II**.

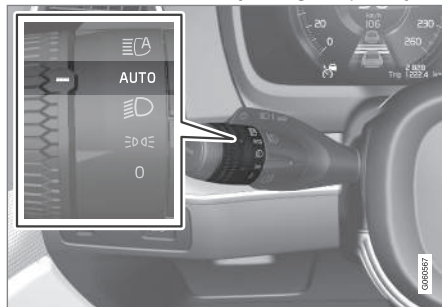

Perjungiklio rotacinis žiedas padėtyje **AUTO**.

Perjungiklio rotaciniam žiedui esant padėtyje **AUTO**, artimųjų šviesų žibintai automatiškai aktyvinami ir šiais atvejais:

- aktyvinami priekiniai rūko žibintai*;
- aktyvinamas galinis rūko žibintas;
- aktyvinami priekiniai ir galiniai rūko žibintai;

Kai perjungiklio rotacinis žiedas pasuktas į padėtį , artimosios šviesos visada įjun-

giamos, kai automobilio elektros sistema nustatoma į uždegimo padėtį **II**.

Tunello aptikimas

Nustačius, kad automobilis įvažiavo į tunelį, dieniniai žibintai perjungiami į artimųjų šviesų.

Atminkite, kad rotacinis žiedas ant kairiojo perjungiklio turi būti **AUTO** režime nustatyti tunelį.

Susijusi informacija

- Žibintų jungikliai (p. 152)
- Uždegimo padėtys (p. 430)
- Dieniniai žibintai (p. 155)

⁴ Daytime Running Lights

Tolimųjų šviesų žibintai

Tolimosios šviesos valdomos kairiuoju perjungikliu. Tolimosios šviesos – galingiausias automobilio apšvietimo elementas. Jos skirtos naudoti tamsoje matomumui pagerinti, jei tik neakina kitų eismo dalyvių.

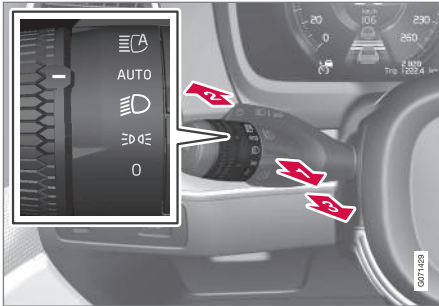

Perjungiklis su žiedu ant vairo.

Žybsnis tolimosiomis šviesomis

1 Švelniai pastumkite perjungiklį atgal į žybsnio tolimosiomis šviesomis padėtį. Tolimosios šviesos dega tol, kol neatleidžiamas perjungiklis.

Tolimųjų šviesų žibintas

2 Tolimųjų šviesų žibintus galima įjungti tada, kai vairo perjungiklio žiedas yra padėtyje **AUTO**⁵ arba **D**. Stumdami

perjungiklį į priekį, aktyvinkite tolimųjų šviesų žibintus.

3 Deaktyvinkite stumdami perjungiklį atgal.

Įjungus tolimųjų šviesų žibintus, vairuotojo ekrane pasirodo ženklas .

Susijusi informacija

- Žibintų jungikliai (p. 152)
- Aktyviosios tolimosios šviesos (p. 157)

Aktyviosios tolimosios šviesos

Aktyviosios tolimosios šviesos – tai funkcija, naudojanti priekinio stiklo viršutiniame krašte įrengtą kameros jutiklį priešais atvažiuojančių automobilių priekinių žibintų arba ta pačia kryptimi priekyje važiuojančių automobilių galinių žibintų skleidžiamai šviesai aptikti ir atitinkamai perjungianti tolimąsias šviesas į artimąsias.

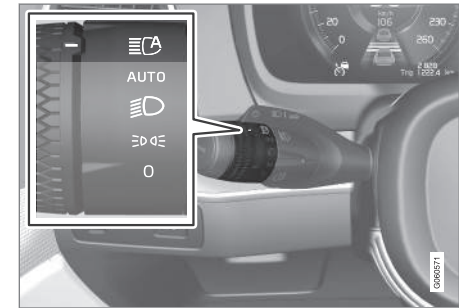



Simbolis  simbolizuoja aktyviąsias tolimąsias šviesas

Funkcija gali pradėti veikti važiuojant tamsoje, kai automobilio greitis siekia maždaug 20 km/h (apie 12 myl./val.) arba daugiau. Funkcija gali įvertinti ir gatvės apšvietimo lygį. Kai kamera daugiau nebeaptinka jokių iš priekio artėjančio automobilio arba priekyje važiuojančio automobilio, po maždaug sekundės vėl įjungiamos tolimosios šviesos.

⁵ Kai įjungti artimųjų šviesų žibintai.

« Aktyviųjų tolimųjų šviesų funkcijos įjungimas

Aktyviųjų tolimųjų šviesų funkcija aktyvinama ir išaktyvinama pasukant kairįjį perjungiklį į padėtį . Rotacinis žiedas po to sugrįžta į padėtį **AUTO**. Įjungus aktyviuosius tolimųjų šviesų žibintus,  ženklas vairuotojo ekrane ima šviesti balta šviesa. Įjungus tolimąsias šviesas, ženklas ima šviesti mėlyna spalva.

Jei aktyviųjų tolimųjų šviesų funkcija išaktyvinama, kai įjungti tolimųjų šviesų žibintai, automatiškai įjungiamos artimosios šviesos.

Prisitaikymo funkcija

Automobiliuose su LED⁶ priekiniais žibintais* aktyviosios tolimosios šviesos turi prisitaikymo funkciją⁷. Tokiu atveju, kitaip nei tradicinio pritemdymo atveju, tolimosios šviesos ir toliau šviečia abiejose atvažiuojančio eismo arba priešais esančių automobilių pusėse – pritemdoma tik ta dalis spindulio, kuri nukreipta tiesiai į transporto priemonę.

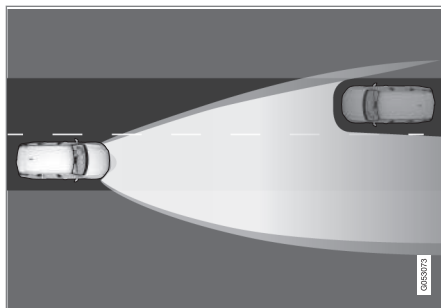

Prisitaikymo funkcija: Artimosios šviesos nukreiptos tiesiogiai į atvažiuojančią transporto priemonę, tačiau nepertraukiamos tolimosios šviesos – iš abiejų tos transporto priemonės pusių.

Tolimosios šviesos yra dalinai pritemdomos, t.y. jeigu šviesos spindulys šviečia truputį stipriau negu artimosios šviesos, simbolis  vairuotojo ekrane šviečia mėlynai.

Aktyviųjų tolimųjų šviesų apribojimai

Kameros jutiklis, kuriuo grindžiama funkcija, turi apribojimų.



Jei vairuotojo ekrane pateikiamas šis ženklas kartu su pranešimu **Auto**,

ilgosios šviesos Laikiniai nepasiekiami, tuomet tolimąsias ir artimąsias šviesas reikia perjungti rankiniu būdu. Pasirodžius minėtam pranešimui, ženklas dingsta.



Tas pat galioja ir jei šis ženklas rodomas kartu su pranešimu **Priekinio stiklo jutiklis Jutiklis užblokuotas, žr. savininko vadovą**.

Aktyviosios tolimosios šviesos gali laikinai neveikti, pvz., kai tyro tirštis rūkas ar lyja smarkus lietus. Kai aktyviosios tolimosios šviesos vėl ima veikti arba priekinio stiklo jutikliai nebeblokuojami, pranešimas dingsta ir įsijungia  ženklas.

ĮSPĖJIMAS

Aktyviosios tolimosios šviesos – tai pagalbinė sistema, palankiomis sąlygomis padedanti užtikrinti optimalų žibintų panaudojimą.

Vairuotojas visada privalo tinkamai perjungti artimąsias / tolimąsias šviesas, kai to reikalauja eismo arba oro sąlygos.

⁶ LED (Light Emitting Diode)

⁷ Priklausomai nuo automobilio įrangos lygio.

Susijusi informacija

- Žibintų jungikliai (p. 152)
- Tolimųjų šviesų žibintai (p. 157)
- Kameros ir radaro bloko apribojimai (p. 353)

Kaip naudotis posūkio signalais

Automobilio posūkių žibintai valdomi kai kuriu perjungikliu. Posūkio žibintai sumirks tris kartus arba mirksi nepertraukiamai (atsižvelgiant į tai, kaip toli aukštyn arba žemyn perstumiamas perjungiklis).



Posūkių žibintai.

Trumpas mirksėjimo laikotarpis

- ➔ Pakelkite arba nuleiskite perjungiklį į pirmą padėtį ir jį atleiskite. Posūkio žibintai sumirks tris kartus. Jeigu ši funkcija yra išaktyvinama per centrinį ekraną, posūkių indikatoriai sumirksės vieną kartą.

i PASTABA

- Šią automatinę mirksėjimo seką galima sustabdyti, iškart perstumiant perjungiklį kita kryptimi.
- Jei vairuotojo ekrane ima sparčiau nei įprastai mirksėti posūkio indikatorių simbolis, žr. pranešimą vairuotojo ekrane.

Nuolatinis mirksėjimas

- ➔ Perjungiklį kilstelkite aukštyn arba stumtelkite žemyn į šoninę padėtį.

Perjungiklis liks tokioje padėtyje. Jį atgal galėsite perjungti arba rankiniu būdu, arba automatiškai, atgal pasukdami vairą.

Susijusi informacija

- Avarinių šviesų signalas (p. 163)
- Apšvietimo funkcijų reguliavimas centriname ekrane (p. 153)

Aktyvieji posūkio apšvietimo žibintai*

Aktyvieji posūkio apšvietimo žibintai suprojektuoti taip, kad papildomą apšvietimą posūkiuose ir sankryžose. Automobiliuose su šviesos diodų⁸ priekiniais žibintais* gali būti įrengti aktyvieji posūkio apšvietimo žibintai. Tai priklauso nuo automobilio įrangos lygio.

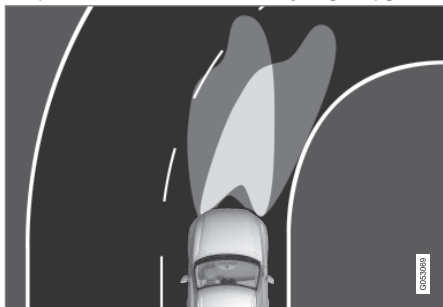

Priekinių žibintų šviesos spindulys su atitinkamai išjungta (kairėje) ir įjungta (dešinėje) funkcija.

Aktyvieji posūkio apšvietimo žibintai seka vairo judesius ir užtikrina papildomą apšvietimą posūkiuose bei sankryžose, ir todėl gali pagerinti matomumą vairuotojui.

Funkcija aktyvuojama automatiškai kai užvedamas automobilis. Sutrikus funkcijos veikimui, vairuotojo ekrane parodomas ženklas

 , aiškinamasis tekstas.

⁸ LED (Light Emitting Diode)

Funkcija būna aktyvi esant silpnam apšvietimui arba tamsoje ir tik kai automobilis juda ir įjungti artimųjų šviesų žibintai.

Funkcijos deaktyvinimas arba aktyvinimas

Gamintojo pristatytame automobilyje ši funkcija būna aktyvinta. Ją galima deaktyvinti arba aktyvinti centrinio ekrano funkcijų rodyneje.



Paspauskite mygtuką Aktyvieji posūkio žibintai.

Susijusi informacija

- Apšvietimo funkcijų reguliavimas centriname ekrane (p. 153)
- Priekiniai rūko žibintai ir posūkio apšvietimo žibintai* (p. 160)



Priekiniai rūko žibintai ir posūkio apšvietimo žibintai*

Rūko žibintai įjungiami rankiniu būdu, kai važiuojama rūko sąlygomis, ir įsijungia automatiškai kai važiuojama atbuline eiga, kad papildytų atbulinės eigos žibintą.

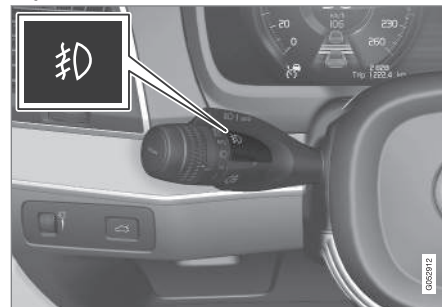
Jeigu automobilyje įrengti posūkio apšvietimo žibintai*, rūko žibintai įsijungia automatiškai esant silpnai dienos šviesai arba tamsoje, kad apšviestų sritį įstrižai prieš automobilį.



Priekinių rūko žibintų mygtukas.

Galiniai rūko žibintai gali būti įjungiami tik kai automobilio elektros sistema nustatyta į užvedimo padėtį II ir perjungiklio rotacinis žiedas yra padėtyje AUTO,  arba .

Paspauskite mygtuką, kad aktyvintumėte arba deaktyvintumėte. Įjungus priekinius rūko žibintus, vairuotojo ekrane pasirodo simbolis .

Priekiniai rūko žibintai išsijungia automatiškai, kai išjungiamas automobilis arba perjungiklio rotacinis žiedas pasukamas į padėtį **0**.

PASTABA

Skirtingose šalyse galioja skirtingi reglamentai dėl galinių rūko žibintų naudojimo.

Posūkio apšvietimo žibintai*

Priekiniai rūko žibintai gali atlikti posūkio apšvietimo funkciją: jie staigiam posūkyje laikinai apšviečia zoną priešais automobilį įstrižai, vairo sukimo kryptimi, arba ta kryptimi, kuria įjungiamas posūkio signalas.

Funkcija aktyvinama esant silpnam apšvietimui arba tamsoje, kai perjungiklio rotacinis žiedas nustatomas į padėtį **AUTO** arba  ir automobilio greitis nesiekia maždaug 30 km/h (apie 20 myl./val.).

Be to, abu posūkio apšvietimo žibintai įjungiami kaip papildomas apšvietimas prie atbulinės eigos žibinto, kai važiuojama atbuline eiga.

Gamintojo pristatytame automobilyje ši funkcija būna aktyvinta. Ją galima aktyvinti arba deaktyvinti centriniam ekrane.

Susijusi informacija

- Žibintų jungikliai (p. 152)
- Uždegimo padėtys (p. 430)
- Galinis rūko žibintas (p. 161)
- Aktyvieji posūkio apšvietimo žibintai* (p. 160)
- Apšvietimo funkcijų reguliavimas centre ekrane (p. 153)

Galinis rūko žibintas



Galinis rūko žibintas yra daug galingesnis už įprastas galines šviesas ir turi būti naudojamas tik esant mažam matomumui dėl rūko, sniego, dūmų ar dulkių, kad kiti eismo dalyviai būtų iš anksto perspėti apie priekyje esantį automobilį.



Galinio rūko žibinto mygtukas.

Galinis rūko žibintas įrengtas automobilio gale, vairuotojo pusėje.



Galinį rūko žibintą galima įjungti tik kai:

- nustatyta uždegimo padėtis **II** ir perjungiklio rotacinis žiedas nustatytas į padėtį **AUTO** arba  ;
- perjungiklio rotacinis žiedas yra padėtyje  ir įjungti priekiniai rūko žibintai.



- ◀ Paspauskite mygtuką, kad išjungtumėte šviesas. Kai įjungtas galinis rūko žibintas, vairuotojo ekrane šviečia simbolis  .

Galinis rūko žibintas automatiškai išsijungia tokiais atvejais:

- automobilis išjungiamas arba perjungiklio rotacinis žiedas pasukamas į padėtį  ;
- perjungiklio rotacinis žiedas yra padėtyje  ir išjungiami priekiniai rūko žibintai.

PASTABA

Skirtingose šalyse galioja skirtingi reglamentai dėl galinių rūko žibintų naudojimo.

Susijusi informacija

- Žibintų jungikliai (p. 152)
- Priekiniai rūko žibintai ir posūkio apšvietimo žibintai* (p. 160)
- Uždegimo padėtys (p. 430)

Stabdžių žibintai

Stabdant automatiškai užsidega stabdžių žibintai.

Stabdžių žibintai įsijungia nuspaudus stabdžių pedalą ir kai automobilis stabdomas automatiškai vienos iš pagalbos vairuotojui sistemų.

Susijusi informacija

- Avarinio stabdymo signalas (p. 162)
- Stabdymo funkcijos (p. 433)
- Pagalbos vairuotojui sistemos (p. 292)

Avarinio stabdymo signalas

Avarinio stabdymo signalas įjungiamas siekiant įspėti iš paskos važiuojančius vairuotojus apie staigų stabdymą.

Ši funkcija reiškia, kad stabdžių žibintas mirksi, o ne šviečia nuolatine šviesa, kaip būna stabdant įprastu būdu.

Avarinio stabdymo signalas įjungiamas staigiai stabdant arba dideliu greičiu suveikus ABS sistemai.

Vairuotojui sulėtinus automobilį iki mažo greičio ir atleidus stabdžių pedalą, stabdžių žibintas vėl ima šviesti įprastai.

Tuo pat metu aktyvinamas automobilio avarinis signalas. Jis veikia, kol automobilio greitis vėl padidėja arba avarinis signalas išjungiamas rankiniu būdu.

Susijusi informacija

- Stabdžių žibintai (p. 162)
- Kojinis stabdys (p. 434)
- Avarinių šviesų signalas (p. 163)

Avarinių šviesų signalas

Avarinio signalo funkcija (vienu metu mirksintys visi posūkio žibintai) įspėja kitus eismo dalyvius. Funkciją galima naudoti siekiant įspėti apie kelių eismo pavojus.

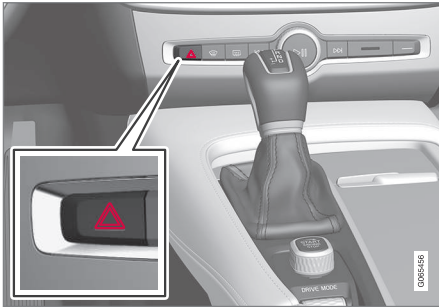

Avarinių žibintų mygtukas.

Norėdami įjungti avarines šviesas, paspauskite mygtuką.

Avariniai žibintai automatiškai aktyvinami, kai automobilio stabdžiai taip stipriai nuspauzdžiami, kad aktyvinamas avarinio stabdymo signalas ir mažinamas greitis. Avarinis signalas ima veikti nustojus mirksėti avarinio stabdžio signalui ir automatiškai išsijungia automobiliui pradėjus važiuoti arba yra išjungiamas paspaudžiant mygtuką.

i PASTABA

Avarinio signalo naudojimo taisyklės atskirose šalyse gali būti nevienodos.

Susijusi informacija

- Avarinio stabdymo signalas (p. 162)
- Kaip naudotis posūkio signalais (p. 159)

Laikinas stovėjimo vietos apšvietimas

Užrakinus automobilį, kai kurie išoriniai žibintai gali būti palikti įjungti, pvz. kad laikinai apšviestų priėjimą prie namų.

Kaip aktyvinti funkciją:

1. Išjunkite automobilį.
2. Pastumkite kairįjį perjungiklį į priekį link prietaisų skydelio ir atleiskite.
3. Išlipkite iš automobilio ir užrakinkite duris.
 - > Vairuotojo ekrane ima šviesti ženklas, kuris rodo, kad funkcija aktyvi ir išorinis apšvietimas įjungtas: gabaritiniai žibintai, priekiniai žibintai, numerių lentelių ir išorinių rankenų apšvietimas*.

Trukmę, kurią turi likti įjungtas priėjimo apšvietimas iš atstumo, galima nustatyti centriname ekrane.

Susijusi informacija

- Apšvietimo funkcijų reguliavimas centriname ekrane (p. 153)
- Priėjimo apšvietimo trukmė (p. 164)

Prījimo apšvietimo trukmė

Prījimo apšvietimas įjungiamas atrakinus automobilį ir naudojamas, norint iš atstumo įjungti automobilio apšvietimą.

Funkcija aktyvinama, kai atrakinimui naudojamas nuotolinio valdymo raktelis. Dieną aktyvinami gabaritiniai žibintai, salono lubų ir grindų bei bagažinės apšvietimas. Esant silpnai dienos šviesai arba tamsoje taip pat aktyvinamas automobilio numerių lentelių ir išorinių rankenų apšvietimas*, nukreipiant šviesos šaltinį į žemę.

Apšvietimas išlieka apie 2 minutes, jeigu neati-daromos nei vienos duralės. Jei duralės atidaromos per aktyvinimo laiką, salono ir išorinių rankenų apšvietimo* laikas pailgėja.

Funkciją galima aktyvinti ir išaktyvinti per centrinį ekraną.

Susijusi informacija

- Apšvietimo funkcijų reguliavimas centriname ekrane (p. 153)
- Laikinas stovėjimo vietos apšvietimas (p. 163)
- Nuotolinio valdymo raktelis (p. 248)

Salono apšvietimas

Automobilio salone įrengtas kelių tipų apšvietimas, pvz., bendro salono apšvietimo lempos, reguliuojamas dekoracinis ir užraktų apšvietimas.

Visą salono apšvietimą galima įjungti ir išjungti rankiniu būdu, praėjus bent 5 minutėms po to, kai:

- buvo išjungtas automobilis ir jos elektros sistema perjungta į uždegimo padėtį **O**;
- automobilis buvo atrakinamas, bet dar neužvestas.

Priekinis lubų apšvietimas



Priekinių skaitymo lempučių ir salono apšvietimo reguliavimo jungikliai viršutiniame valdymo pulte.

- 1 Lempūtė skaitymui, kairėje pusėje
- 2 Salono apšvietimas

- 3 Automatinė automobilio salono apšvietimo funkcija
- 4 Lempūtė skaitymui, dešinėje pusėje

Skaitymo apšvietimas

Skaitymo lemputes dešinėje ir kairėje pusėse galima įjungti ir išjungti trumpai paspaudus mygtukus viršutiniame valdymo pulte. Šviesumas reguliuojamas laikant mygtuką nuspaustą.

Salono apšvietimas

Trumpai paspaudus viršutiniame valdymo pulte esantį mygtuką, įjungiamas arba išjungiamas salono grindų ir lubų apšvietimas.

Automatinė automobilio salono apšvietimo funkcija

Automatinė funkcija aktyvinama spustelėjus **AUTO** mygtuką viršutiniame valdymo pulte. Aktyvinus automatinę sistemą, mygtuke įsijungia indikatorius ir salono apšvietimas įjungiamas arba išjungiamas toliau nurodyta tvarka.

Salono apšvietimas įsijungia kai:

- automobilis atrakinamas;
- automobilis išjungiamas;
- atidaromos šoninės durelės;

Salono apšvietimas išsijungia kai:

- automobilis užrakinamas;
- automobilis užvedamas;
- uždaromos šoninės durelės;
- šoninės durelės buvo atviros apie 2 minutes.

Galinis lubų apšvietimas*

Galinėje automobilio dalyje yra skaitymo lemputė, kuri taip pat naudojama kaip automobilio salono apšvietimas.



Skaitymo lemputės virš galinės sėdynės.



Automobiliuose su panoraminio stogu* yra du lempučių blokai, po vieną kiekvienoje lubų pusėje.

Skaitymo lemputės įjungiamos arba išjungiamos trumpai paspaudžiant ant jų esančius mygtukus. Šviesumas reguliuojamas laikant mygtuką nuspaustą.

Daiktadėžės apšvietimas

Daiktadėžės apšvietimas įsijungia ir išsijungia kai dangtelis atidaromas arba uždaromas.

Saulės skydelio veidrodėlio apšvietimas*

Saulės skydelio veidrodėlio apšvietimas įjungiamas ir išjungiamas atidarant arba uždarant jo dangtelį.

Žemės apšvietimas*

Žemės apšvietimas įjungiamas arba išjungiamas atidarius arba uždarius atitinkamas dureles.

Bagazinės apšvietimas

Bagazinės apšvietimas įjungiamas arba išjungiamas atidarant arba uždarant bagazinės dangtį.

Dekoratyvinis apšvietimas

Aplinkos apšvietimas įjungiamas, kai atidarote dureles ir išjungiamas, kai užrakinamas automobilis. Dekoratyvinio apšvietimo intensyvumas gali būti pritaikomas centriniame ekrane ir tiksliai nustatomas reguliavimo ratuku, įrengtu prietaisų skydelyje.

Nuotaikos gerinimo apšvietimas*

Automobilyje įrengta šviesos diodų, kurie keičia šviesos spalvą. Šie apšvietimo elementai šviečia veikiant automobiliui. Aplinkos apšvietimas gali būti pritaikomas centriniame ekrane



- ◀ ir tiksliai nustatomas reguliavimo ratuku, įrengtu prietaisų skydelyje.

Apšvietimas durelių daiktų dėkluose

Daiktų dėklų durelėse apšvietimas įjungiamas, kai atidarote dureles ir išjungiamas, kai automobilis užrakinamas. Šviesumą galima tiksliai nustatyti, naudojantis prietaisų skydelyje esančiu reguliavimo ratuku.

Apšvietimas tunelinio valdymo pulto priekiniame puodelio laikiklyje

Priekinių puodelių laikiklių apšvietimas įjungiamas, kai automobilis atrakinamas ir išjungiamas, jis užrakinamas. Šviesumą galima tiksliai nustatyti, naudojantis prietaisų skydelyje esančiu reguliavimo ratuku.

Susijusi informacija

- Salono apšvietimo reguliavimas (p. 166)
- Žibintų jungikliai (p. 152)
- Uždegimo padėtys (p. 430)
- Automobilio salono vidus (p. 598)

Salono apšvietimo reguliavimas

Automobilio salono apšvietimas užsidega skirtingai, atsižvelgiant į naudojamą uždegimo padėtį. Salono apšvietimą galima nustatyti prietaisų skydelyje esančiu reguliavimo ratuku. Tam tikros apšvietimo funkcijos gali būti valdomos ir per centrinį ekraną.



Prietaisų skydelyje (kairiau nuo vairo) esančiu reguliavimo ratuku galima keisti ekrano, kontrolinių lempučių, aplinkos ir dekoratyvinio apšvietimo* šviesumą

Aplinkos apšvietimo reguliavimas

1. Centrinio ekrano viršutiniame rodinyje paspauskite **Nuostatos**.
2. Paspauskite **My Car → Žibintai ir apšvietimas → Salono apšvietimas**.
3. Pasirinkite kurią nors iš šių nuostatų:
 - Skiltyje **Aplinkos apšvietimo intensyvumas**, pasirinkite iš **Išjungta**, **Žemas** ir **Aukštas**.
 - Skiltyje **Aplinkos apšvietimo lygis**, pasirinkite iš **Sumažinta** ir **Pilnas**.

Dekoratyvinio apšvietimo reguliavimas*

Automobilyje įrengta daug įvairių šviesos diodų, kurie keičia šviesos spalvą. Šie apšvietimo elementai šviečia veikiant automobiliui.

Apšvietimo intensyvumo keitimas

1. Centrinio ekrano viršutiniame rodinyje paspauskite **Nuostatos**.
2. Spauskite **My Car → Žibintai ir apšvietimas → Salono apšvietimas → Salono nuotaikos apšvietimas**.
3. Skiltyje **Salono nuotaikos apšvietimo intens.**, pasirinkite iš **Išjungta**, **Žemas** ir **Aukštas**.

Apšvietimo spalvos keitimas

1. Centrinio ekrano viršutiniame rodinyje paspauskite **Nuostatos**.
2. Spauskite **My Car → Žibintai ir apšvietimas → Salono apšvietimas → Salono nuotaikos apšvietimas**.
3. Norėdami pakeisti apšvietimo spalvą, pasirinkite **Pagal temperatūrą** arba **Pagal spalvą**.

Nurodžius parinktį **Pagal temperatūrą**, apšvietimas kinta pagal nustatytą salono temperatūrą.

Naudojantis parinktimi **Pagal spalvą**, ant-
rinę kategoriją **Temos spalvos** galima
naudoti siekiant koreguoti toliau.

Susijusi informacija

- Salono apšvietimas (p. 164)
- Apšvietimo funkcijų reguliavimas centriname ekrane (p. 153)
- Uždegimo padėtys (p. 430)

LANGAI, STIKLAI IR VEIDRODĖLIAI

Langai, stiklai ir veidrodėliai

Automobilyje yra keli skirtingi langai, stiklai ir veidrodėliai. Kai kurie automobilio langai yra laminuoti.

Priekinis stiklas yra laminuotas, o laminuotą stiklą galima papildomai įsigyti kitoms tam tikroms stiklo zonoms. Laminuotas stiklas yra armuotasis, todėl jį sunkiau išdaužti ir jis geriau izoliuoja garsą salone.

Panoraminio stoglangio* stiklas taip pat laminuotas.



Jei langai pagaminti iš laminuoto stiklo, apie tai informuoja ženklas¹

Susijusi informacija

- Langų ir užuolaidėlių nuo saulės apsauga nuo prispaudimo (p. 170)
- Panoraminis stoglangis* (p. 177)
- Elektra valdomi langai (p. 171)
- Galinio vaizdo veidrodėliai (p. 173)
- Projekcinis rodinys* (p. 142)
- Priekinio stiklo valytuvų naudojimas (p. 181)
- Priekinio stiklo ir priekinių žibintų plautuvų naudojimas (p. 184)

- Priekinio stiklo šildymo* funkcijos aktyvinimas ir deaktivavimas (p. 226)
- Galinio lango ir šoninių veidrodėlių šildymo aktyvinimas ir deaktivavimas (p. 227)

Langų ir užuolaidėlių nuo saulės apsauga nuo prispaudimo

Visi elektra valdomi langai ir užuolaidėlės nuo saulės* turi apsaugą nuo prispaudimo, kuri suveikia, jei atidarymo arba uždarymo metu jų judesį kas nors užblokuoja.

Blokavimo atveju judesys sustoja ir automatiškai grįžta maždaug iki 50 mm (apie 2 colius) nuo užblokuotos padėties (arba į visiško vėdinimo padėtį).

Po uždarymo atšaukimo, pvz., jeigu judėti trukdo ledas, galima uždaryti priverstinai toliau spaudžiant valdymo elementą viena ir ta pačia kryptimi.

Įvykus bet kokiam apsaugos nuo prispaudimo trikčiams, galima išbandyti nustatymo iš naujo seką.



ISPĖJIMAS

Jeigu atjungiamas starterio akumulatorius, reikia iš naujo nustatyti automatinio atidarymo ir uždarymo funkciją, kad ji veiktų tinkamai. Kad apsauga nuo prispaudimo veiktų, reikia ją nustatyti iš naujo.

¹ Tai netaikoma priekiniam stikliui ir panoraminiam stoglangiui*, kurie visada yra laminuoti, todėl ant jų šio ženklo nebūna.

Susijusi informacija

- Apsaugos nuo prispaudimo nustatymo iš naujo seka (p. 171)
- Elektra valdomų langų naudojimas (p. 172)
- Panoraminio stoglangio valdymas* (p. 178)

Apsaugos nuo prispaudimo nustatymo iš naujo seka

Jei kyla problemų su elektra valdomų langų funkcijomis, galima išbandyti nustatymo iš naujo seką.

ĮSPĖJIMAS

Jeigu atjungiamas starterio akumulatorius, reikia iš naujo nustatyti automatinio atidarymo ir uždarymo funkciją, kad ji veiktų tinkamai. Kad apsauga nuo prispaudimo veiktų, reikia ją nustatyti iš naujo.

Jeigu problema išlieka arba jei ji susijusi su panoraminio stoglangiu, susisieki su autoservisu².

Elektra valdomo lango nustatymas iš naujo

1. Pradėkite atidaryti langą iš uždarytos padėties.
2. Tada rankinio valdymo padėtyje valdymo elementais 3 kartus pakelkite langą aukščiau į uždarytą padėtį.
 - > Sistema automatiškai inicijuojama.

Susijusi informacija

- Langų ir užuolaidėlių nuo saulės apsauga nuo prispaudimo (p. 170)
- Elektra valdomų langų naudojimas (p. 172)

Elektra valdomi langai

Kiekvienose durelėse yra elektra valdomų langų valdymo skydelis. Vairuotojo durelėse įrengti visų langų valdymo elementai bei priemonės vaikų saugos užraktams aktyvinti.

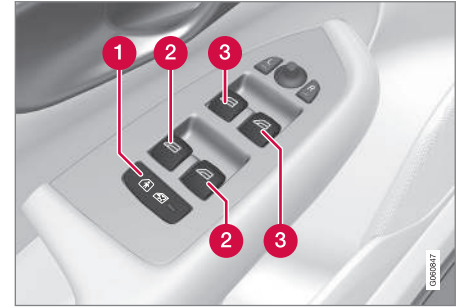

Vairuotojo durese esantis valdymo skydas.

- 1 Elektriniai vaikų saugos užraktai* išaktyvina galinių durelių valdymo elementus, kad iš vidaus nebūtų galima atidaryti durelių arba langų.
- 2 Galinių langų valdymo elementai.
- 3 Priekinių langų valdymo elementai.

² Rekomenduojama susisiekti su įgaliotuoju „Volvo“ autoservisu.



⚠️ ĪSPĒJIMAS

Vaikai, citi keleiviai ar daiktai gali īstrigti judančiosē dalyse.

- Langus būtina valdyti atsargiai.
- Neleiskite vaikams žaisti su valdymo elementais.
- Niekada nepalikite vaikų vienų automobilyje.
- Nepamirškite išjungti elektra valdomų langų maitinimo, nustatydami automobilio elektros sistemos uždegimo padėtį **0**. Išlipdami iš automobilio, pasiimkite su savimi nuotolinio valdymo raktelį.
- Niekada neiškiškite jokio daikto ar kūno dalies per langus, net jeigu automobilio elektros sistema visiškai išjungta.

Susijusi informacija

- Elektra valdomų langų naudojimas (p. 172)
- Langų ir užuolaidėlių nuo saulės apsauga nuo prispaudimo (p. 170)
- Apsaugos nuo prispaudimo nustatymo iš naujo seka (p. 171)

Elektra valdomų langų naudojimas

Vairuotojo durelių valdymo skydelyje galima valdyti visus elektra valdomus langus. Naudojantis valdymo skydeliais, įrengtais kitose durelėse, valdomas tik tų durelių langas.

Elektra valdomi langai turi apsaugą nuo prispaudimo. Įvykus bet kokiai apsaugos nuo prispaudimo trikčiai, galima išbandyti nustatymo iš naujo seką.

⚠️ ĪSPĒJIMAS

Vaikai, citi keleiviai ar daiktai gali īstrigti judančiosē dalyse.

- Langus būtina valdyti atsargiai.
- Neleiskite vaikams žaisti su valdymo elementais.
- Niekada nepalikite vaikų vienų automobilyje.
- Nepamirškite išjungti elektra valdomų langų maitinimo, nustatydami automobilio elektros sistemos uždegimo padėtį **0**. Išlipdami iš automobilio, pasiimkite su savimi nuotolinio valdymo raktelį.
- Niekada neiškiškite jokio daikto ar kūno dalies per langus, net jeigu automobilio elektros sistema visiškai išjungta.



Elektra valdomų langų valdymas.

- Valdymas be automatinės funkcijos. Švelniai pastumkite vieną iš valdymo elementų aukštyn arba žemyn. Kol valdymo elementas laikomas nuspaustas, elektra valdomi langai juda aukštyn arba žemyn.
- Valdymas su automatine funkcija. Nuspauskite langų valdymo elementą iki galo aukštyn arba žemyn, po to atleiskite. Langas automatiškai pakils arba nusileis iki galo.

Norint naudotis elektra valdomais langais, turi būti nustatyta bent uždegimo padėtis **I** arba **II**. Elektra valdomus langus galima stumdyti kelias minutes po automobilio ir uždegimo sistemos išjungimo, tačiau atidarius dureles jie neveikia. Vienu metu galima įmanoma naudoti tik vieną valdiklį.

Jį taip pat galima valdyti naudojantis nuotolinio valdymo rakteliu ar berakte atidarymo* funkcija (per durelių rankeną).

ĮSPĖJIMAS

Prieš uždarydami visus langus naudodamiesi nuotolinio valdymo raktu arba berakčiu atidarymu* su durų rankena, įsitikinkite, kad vaikams ar kitiems keleiviams nekyla prispaudimo pavojus.

PASTABA

Vienas iš būdų sumažinti vėjo keliamą triukšmą, kai atidaryti galiniai langai, yra šiek tiek praverti priekinius langus.

PASTABA

Viršijus maždaug 180 km/h (apie 112 myl./val.) greitį, nebeleidžiama atidaryti langų, tačiau juos galima uždaryti.

Vairuotojui visada tenka atsakomybė laikytis galiojančių kelių eismo taisyklių.

PASTABA

Kai automobilio salone žema temperatūra, gali būti neįmanoma valdyti langų.

Susijusi informacija

- Elektra valdomi langai (p. 171)
- Langų ir užuolaidėlių nuo saulės apsauga nuo prispaudimo (p. 170)
- Apsaugos nuo prispaudimo nustatymo iš naujo seka (p. 171)
- Beraktis užrakinimas ir atrakinimas* (p. 272)
- Atrakinimas ir užrakinimas nuotolinio valdymo rakteliu (p. 250)

Galinio vaizdo veidrodėliai

Siekiant pagerinti matomumą atgal, galima naudoti galinio vaizdo ir šoninius veidrodėlius.

Vidinis galinio vaizdo veidrodėlis

Salono galinio vaizdo veidrodėlis reguliuojamas nustatant kampą ranka. Salono galinio vaizdo veidrodėlyje yra įrengtos „HomeLink“^{**}, automatinio pritemdymo* ir kompas* sistemos.

Šoniniai veidrodėliai

ĮSPĖJIMAS

Siekiant užtikrinti optimalų matomumą, abu veidrodėliai yra išgaubti. Objektai atrodo toliau nei jie iš tikrųjų yra.

Šoninių veidrodėlių padėties reguliuojamos vairasvirte, įrengta vairuotojo durelių valdymo skydelyje. Taip pat yra daug automatinių nuostatų, kurias galima susieti su elektra valdomos sėdynės* atminties funkcijos mygtukais.

Susijusi informacija

- HomeLink[®]* (p. 502)
- Kompasas* (p. 506)
- Galinio vaizdo veidrodėlio pritemdymo reguliavimas (p. 174)
- Šoninių veidrodėlių pakreipimas (p. 175)



- Sėdynės, šoninių veidrodėlių ir projekcinio rodinio* padėties įrašymas (p. 190)
- Galinio lango ir šoninių veidrodėlių šildymo aktyvinimas ir deaktyvinimas (p. 227)

Galinio vaizdo veidrodėlio pritemdymo reguliavimas

Ryški iš paskos važiuojančių automobilių šviesa gali atsispindėti galinio vaizdo veidrodėliuose, akindama vairuotoją. Jei trikdė iš paskos važiuojančių automobilių šviesa, naudokite pritemdymo funkciją.

Pritemdymas rankiniu būdu

Salono galinio vaizdo veidrodėlį galima pritemdyti naudojantis valdymo elementu, esančiu veidrodėlio apatiniame krašte.



1 Tamsinimo valdymas.

1. Pritemdykite, patraukdami valdymo elementą į salono vidų.
2. Grįžkite į normalią padėtį, pastumdami rankenėlę link priekinio stiklo.

Veidrodėliuose su automatinio pritemdymo funkcija nėra rankinio pritemdymo mygtuko.

Automatinis pritemdymas*

Salono ir šoniniai veidrodėliai automatiškai pritemdo ryškią šviesą iš galo. Vairuojant visada veikia automatinio pritemdymo funkcija, išskyrus atvejį, kai parenkamas pavary dėžės atbulinės eigos režimas.

i PASTABA

Pakeitus jautrumą, pritemdymo lygis staiga nepakinta: pokytis vyksta laipsniškai.

Pritemdymo jautrumas pakinta ir salono, ir šoniniuose galinio vaizdo veidrodėliuose.

Kaip pakeisti pritemdymo jautrumą:

1. Centrinio ekrano viršutiniame rodyne paspauskite **Nuostatos**.
2. Paspauskite **My Car** → **Veidrodėliai ir patogumas**.
3. Po **Galinio vaizdo veidrod. autom. pritemdymas**, pasirinkite **Normalus**, **Tamsus** arba **Šviesus**.

Salono galinio vaizdo veidrodėlyje įrengti du jutikliai: vienas nukreiptas pirmyn, kitas – atgal. Veikdami kartu, jie identifikuoja akinančius žibintus ir leidžia šio reiškinio išvengti. Pirmyn nukreiptas jutiklis aptinka aplinkos apšvietimą, tuo tarpu atgal nukreiptas jutiklis reaguoja į iš paskos važiuojančių automobilių žibintų skleidžiamą šviesą.

Norint, kad šoniniuose veidrodėliuose būtų automatinio pritemdymo funkcija, salono galinio vaizdo veidrodėlyje taip pat turi būti automatinio pritemdymo funkcija.

i PASTABA

Jei jutiklius užstos, pvz., automobilio statymo leidimai, siūstuvai-imtuvai, saulės skydeliai ar objektai, esantys ant sėdynių arba bagažinėje ir šviesa nepasiekis jutiklių, salono ir šoninių galinio vaizdo veidrodėlių pritemdymo funkcija veiks ribotai.

Susijusi informacija

- Galinio vaizdo veidrodėliai (p. 173)
- Šoninių veidrodėlių pakreipimas (p. 175)

Šoninių veidrodėlių pakreipimas

Siekdamas užtikrinti geresnį matomumą atgal, vairuotojas turi tinkamai sureguliuoti šoninius veidrodėlius. Yra daug automatinų nuostatų, kurias taip pat galima susieti su elektra valdomos sėdynės* atminties funkcijos mygtukais.

Šoninių veidrodėlių valdymo elementai

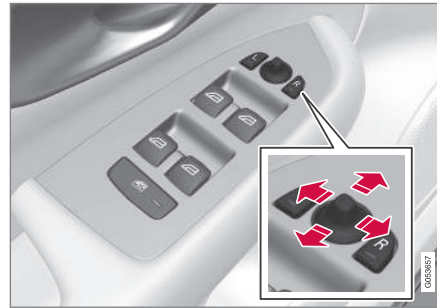

Šoninių veidrodėlių valdymo elementai.

Šoninių veidrodėlių padėtys reguliuojamos vairasvirte, įrengta vairuotojo durelių valdymo skydelyje. Turi būti nustatyta bent uždegimo sistemos padėtis **I**.

1. Norėdami nustatyti kairįjį šoninį veidrodėlį, spauskite mygtuką **L**, dešiniojo šoninio veidrodėlio reguliavimui naudokite mygtuką **R**. Įsijungia mygtuko lemputė.

2. Centre esančia vairasvirte nustatykite norimą padėtį.
3. Dar kartą paspauskite **L** arba **R** mygtuką. Lemputė turėtų išsijungti.

Galinio vaizdo veidrodėlių užlenkimas elektra*

Veidrodėlius galima nulenkti, jei parkuojate automobilį arba važiuojate siaurais keliais.

1. Vienu metu nuspauskite mygtukus **L** ir **R**.
2. Maždaug po 1 sekundės juos atleiskite. Veidrodėliai bus nulenkti iki galo automatiškai.

Norėdami atlenkti veidrodėlius, tuo pačiu metu nuspauskite mygtukus **L** ir **R**. Veidrodėliai bus atlenkti iki galo automatiškai.

Gražinimas į neutralią padėtį

Jei dėl išorinės jėgos poveikio veidrodėliai buvo pajudinti, juos būtina iš naujo elektriniu būdu nustatyti į neutralią padėtį, tam, kad tinkamai veiktų automatinis nulenkimas ir nustatymas iš naujo*.

1. Norėdami užlenkti veidrodėlius, tuo pačiu metu nuspauskite mygtukus **L** ir **R**.
2. Juos vėl atlenksite vienu metu paspausdami mygtukus **L** ir **R**.
3. Prireikus pakartokite prieš tai nurodytus veiksmus.



- ◀ Dabar veidrodėliai yra grąžinti į neutralią padėtį.

Pakreipimas statant automobilį³

Šoninis veidrodėlis gali būti pakreipiamas žemyn, kad vairuotojas geriau matytų kelyje, pvz., statydamas automobilį.

- Įjunkite atbulinės eigos pavarą ir paspauskite mygtuką **L** arba **R**.

Atminkite: mygtuką gali reikėti paspausti du kartus. Tai priklauso nuo to, ar jis jau buvo parinktas. Pakreipus šoninį veidrodėlį žemyn, mygtukas mirksi. Išjungus atbulinės eigos pavarą, šoninį veidrodėlį automatiškai imama grąžinti po maždaug 3 sekundžių. Tada po maždaug 8 sekundžių jis pasiekia pradinę padėtį.

Automatinis pakreipimas statant automobilį³

Naudojant šią nuostatą, šoninis veidrodėlis automatiškai pakreipiamas žemyn, kai įjungiamas atbulinės eigos pavara. Nulenkimo padėtis nustatyta iš anksto ir jos reguliuoti negalima.

1. Centrinio ekrano viršutiniame rodinyje palieskite **Nuostatos**.
2. Paspauskite **My Car → Veidrodėliai ir patogumas**.

3. Skiltyje **Šoninio veidrodėlio pakreipimas važiuojant atgal**, pasirinkite **Išjungta, Vairuotojas, Keleivis** arba **Abu** aktyvinti / išaktyvinti ir pasirinkti, kuris galinio vaizdo veidrodėlis turėtų būti pakreiptas.

Galite grąžinti šoninį veidrodėlį atgal į jo pradinę padėtį, dukart paspausdami mygtuką **L** arba **R**.

Automatinis nulenkimas užrakinimo metu*

Nuotolinio valdymo rakteliu užrakinant / atrakinant automobilį, šoniniai veidrodėliai gali būti automatiškai nulenkiama / atlenkiama. Tačiau, jeigu šie veidrodėliai buvo užlenkti rankiniu būdu, tuomet juos reikia rankiniu būdu ir atlenkti.

1. Centrinio ekrano viršutiniame rodinyje palieskite **Nuostatos**.
2. Paspauskite **My Car → Veidrodėliai ir patogumas**.
3. Pasirinkite **Užlenkti veidrodėlius užrakinus**, kad aktyvintumėte / išaktyvintumėte.

Susijusi informacija

- Galinio vaizdo veidrodėliai (p. 173)
- Galinio vaizdo veidrodėlio pritemdymo reguliavimas (p. 174)
- Sėdynės, šoninių veidrodėlių ir projekcinio rodinio* padėties įrašymas (p. 190)
- Galinio lango ir šoninių veidrodėlių šildymo aktyvinimas ir deaktivavimas (p. 227)

³ Tik kartu su elektra valdoma sėdyne, kurioje yra atminties funkcijos mygtukai*.

Panoramasis stoglangis*

Panoramasis stoglangis padalintas į dvi stiklines sekcijas. Priekinę sekciją galima atidaryti vertikaliai, galiniame krašte (ventiliacijos padėtis) arba horizontaliai (atidaryta padėtis). Galinė stiklinė sekcija yra fiksuota.

Panoraminiame stoglangyje po stiklu yra vėjo deflektorius ir perforuoto audinio užuolaidėlė nuo saulės, kuri papildomai apsaugo nuo tokių veiksmų kaip stipri saulės šviesa.



Panoramasis stoglangis ir užuolaidėlė nuo saulės valdomi lubose įrengtu valdymo elementu.

Norint pasinaudoti panoraminio stoglangiu ir užuolaidėle nuo saulės, automobilio elektros sistema turi būti uždegimo padėtyje **I** arba **II**.

⚠️ ĮSPĖJIMAS

Vaikai, kiti keleiviai ar daiktai gali įstrigti judančiose dalyse.

- Langus būtina valdyti atsargiai.
- Neleiskite vaikams žaisti su valdymo elementais.
- Niekada nepalikite vaikų vienų automobilyje.
- Nepamirškite išjungti elektra valdomų langų maitinimo, nustatydami automobilio elektros sistemos uždegimo padėtį **0**. Išlipdami iš automobilio, pasiimkite su savimi nuotolinio valdymo raktelį.
- Niekada neiškiškite jokio daikto ar kūno dalies per langus, net jeigu automobilio elektros sistema visiškai išjungta.

⚠️ SVARBU

- Jei sumontuoti stogo bagažo laikikliai, neatidarykite panoraminio stoglangio.
- Nedėkite jokių sunkių daiktų ant panoraminio stoglangio.

⚠️ SVARBU

- Prieš atidarydami panoraminį stoglangį, nuvalykite ledą ir sniegą. Tai darykite atsargiai, kad nesubraižytumėte paviršių ar nepažeistumėte juostelių.
- Neatidarinkite panoraminio stoglangio, jei jis užšalo.

Vėjo kreiptuvus

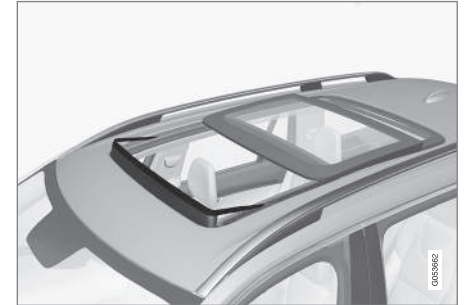

Panoraminiame stoglangyje įrengtas vėjo kreiptuvus, kuris iškyla jį atidarius.

Susijusi informacija

- Panoraminio stoglangio valdymas* (p. 178)
- Automatinis panoraminio stoglangio* užuolaidėlės nuo saulės uždarymas (p. 180)



- Langų ir užuolaidėlių nuo saulės apsauga nuo prispaudimo (p. 170)
- Beraktis užrakinimas ir atrakinimas* (p. 272)
- Atrakinimas ir užrakinimas nuotolinio valdymo rakteliu (p. 250)

Panoraminio stoglangio valdymas*

Panoraminis stoglangis ir užuolaidėlė nuo saulės valdomos viršutiniame valdymo skydelyje esančiu valdymo elementu. Abu šie komponentai turi apsaugą nuo prispaudimo.

ĮSPĖJIMAS

Vaikai, kiti keleiviai ar daiktai gali įstrigti judančiose dalyse.

- Langus būtina valdyti atsargiai.
- Neleiskite vaikams žaisti su valdymo elementais.
- Niekada nepalikite vaikų vienų automobilyje.
- Nepamirškite išjungti elektra valdomų langų maitinimo, nustatydami automobilio elektros sistemos uždegimo padėtį **0**. Išlipdami iš automobilio, pasiimkite su savimi nuotolinio valdymo raktelį.
- Niekada neiškiškite jokio daikto ar kūno dalies per langus, net jeigu automobilio elektros sistema visiškai išjungta.

SVARBU

- Jei sumontuoti stogo bagažo laikikliai, neatidarykite panoraminio stoglangio.
- Nedėkite jokių sunkių daiktų ant panoraminio stoglangio.

SVARBU

- Prieš atidarydami panoraminį stoglangį, nuvalykite ledą ir sniegą. Tai darykite atsargiai, kad nesubraižytumėte paviršių ar nepažeistumėte juostelių.
- Neatidarinkite panoraminio stoglangio, jei jis užšalo.

Norint pasinaudoti panoraminio stoglangiu ir užuolaidėle nuo saulės, automobilio elektros sistema turi būti uždegimo padėtyje **I** arba **II**.

Taip pat galima valdyti naudojantis nuotolinio valdymo rakteliu ar berakte atidarymo* funkcija (per durelių rankeną).

ĮSPĖJIMAS

Prieš uždarydami visus langus naudodamiesi nuotolinio valdymo raktu arba berakčiu atidarymu* su durų rankena, įsitinkinkite, kad vaikams ar kitiems keleiviams nekyla prispaudimo pavojus.

SVARBU

Uždarydami panoraminį langą, patikrinkite, ar jis tinkamai uždarytas.

Stoglangis nustoja judėti, jei (valdant rankiniu būdu) atleidžiamas valdymo elementas arba jei

stoglangis pasiekia komforto padėtį⁴ ar maksimalaus atsidarymo arba užsidarymo padėtį. Panoraminio stoglangio ir užuolaidėlės nuo saulės judėjimas sustabdomi ir tuo atveju, jei valdymo elementas aktyvinamas priešinga kryptimi nei dabartinė judėjimo kryptis.

Panoraminis stoglangis ir užuolaidėlė nuo saulės taip pat turi apsaugą nuo prispaudimo. Įvykus bet kokiai apsaugos nuo prispaudimo trikčiai, galima išbandyti nustatymo iš naujo seką.

i PASTABA

Atidarant rankiniu būdu, užuolaidėlė nuo saulės turi būti visiškai atidaryta: tik tada galima judinti panoraminį stoglangį. Darant atvirkštine tvarka, panoraminis stoglangis turi būti visiškai uždarytas: tik tada galima uždaryti užuolaidėlę nuo saulės.

i PASTABA

Kai automobilio salone žema temperatūra, gali būti neįmanoma valdyti langų.

Vėdinimo padėties atidarymas ir uždarymas

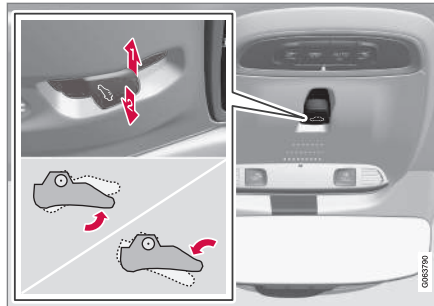

Vėdinimo padėtis, vertikalus galinis kraštas.

- 1** Atidarykite vieną kartą paspausdami valdymo elementą aukštyn.
- 2** Uždarykite vieną kartą paspausdami valdymo elementą žemyn.

Pasirinkus vėdinimo padėtį, pakeliamas priekinio stiklinio dangčio galinis kraštas. Jei, pasirinkus vėdinimo padėtį, užuolaidėlė nuo saulės yra iki galo uždaryta, ji automatiškai prasiveria apie 50 mm (maždaug 2 colius).

Jei panoraminis stoglangis uždaromas iš vėdinimo padėties, užuolaidėlė nuo saulės juda automatiškai su juo.

Visiškas panoraminio stoglangio atidarymas ir uždarymas stoglangio valdymo elementu

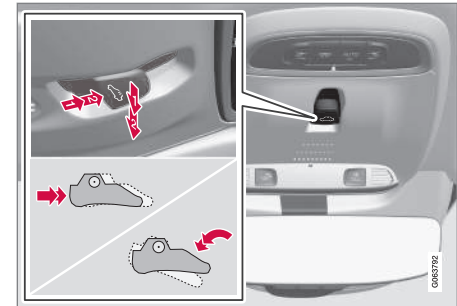

- 1** Valdymas, rankinis režimas
- 2** Valdymas, automatinis režimas

⁴ Komforto padėtis – tai tokia padėtis, kurioje vėjo ir rezonanso triukšmas važiuojant yra pakankamai mažas ir nekelia nepatogumų.

◀ Valdymas rankiniu būdu

1. Norėdami atidaryti užuolaidėlę nuo saulės, paspauskite valdymo elementą atgal į rankinio atidarymo padėtį.
2. Panoraminio stoglangio atidarymas į komforto padėtį – paspauskite valdymo elementą atgal antrą kartą į rankinio atidarymo padėtį.
3. Panoraminio stoglangio atidarymas į maksimalią padėtį – paspauskite valdymo elementą atgal trečią kartą į rankinio atidarymo padėtį.

Uždarykite kartodami veiksmus atvirkštine tvarka – paspauskite valdymo elementą pirmyn / žemyn į uždarymo rankiniu būdu padėtį.

Automatinis valdymas

1. Saulės užuolaidėlių atidarymas iki maksimalios padėties – paspauskite valdymo elementą atgal iki automatinio valdymo padėties ir jį atleiskite.
2. Panoraminio stoglangio atidarymas į komforto padėtį – paspauskite valdymo elementą atgal antrą kartą į automatinio atidarymo padėtį ir atleiskite.
3. Panoraminio stoglangio atidarymas į maksimalią padėtį – paspauskite valdymo elementą atgal trečią kartą į automatinio atidarymo padėtį ir atleiskite.

Uždarykite pakartodami pirmiau nurodytą procedūrą atvirkštine tvarka – paspauskite val-

dymo elementą pirmyn / žemyn į uždarymo automatinio būdu padėtį.

Automatinis valdymas – spartus atidarymas arba uždarymas

Panoraminį stoglangį ir užuolaidėlę nuo saulės galima atidaryti arba uždaryti vienu metu:

- Atidarymas – paspauskite valdymo elementą atgal du kartus į automatinio valdymo padėtį ir jį atleiskite.
- Uždarymas – paspauskite valdymo elementą pirmyn / žemyn du kartus į automatinio valdymo padėtį ir jį atleiskite.

Susijusi informacija

- Panoraminis stoglangis* (p. 177)
- Automatinis panoraminio stoglangio* užuolaidėlių nuo saulės uždarymas (p. 180)
- Langų ir užuolaidėlių nuo saulės apsauga nuo prispaudimo (p. 170)
- Beraktis užrakinimas ir atrakinimas* (p. 272)
- Atrakinimas ir užrakinimas nuotolinio valdymo rakteliu (p. 250)

Automatinis panoraminio stoglangio* užuolaidėlių nuo saulės uždarymas

Naudojant šią funkciją, užuolaidėlė nuo saulės uždaroma automatiškai, praėjus 15 minučių po automobilio užrakinimo, jei jis pastatytas karštą dieną. Tuo siekiama sumažinti temperatūrą salone ir apsaugoti automobilio sėdynių apmušalus nuo išblukimo saulės spindulių poveikyje.

Gamintojo pristatytame automobilyje ši funkcija būna deaktivinta. Ją galima aktyvinti arba deaktivinti centriniame ekrane.

1. Centrinio ekrano viršutiniame rodinyje paspauskite **Nuostatos**.
2. Paspauskite **My Car → Užrakinimas**.

Pasirinkite **Automatiškai uždaryti stogl. užuol. nuo saulės**, kad aktyvintumėte / deaktivintumėte.

PASTABA

Užuolaidėlė nuo saulės taip pat uždaroma, kai visi langai uždaromi naudojantis nuotolinio valdymo rakteliu arba beraktį atidarymu* su durų rankena.

Susijusi informacija

- Panoraminis stoglangis* (p. 177)
- Panoraminio stoglangio valdymas* (p. 178)
- Langų ir užuolaidėlių nuo saulės apsauga nuo prispaudimo (p. 170)
- Beraktis užrakinimas ir atrakinimas* (p. 272)
- Atrakinimas ir užrakinimas nuotolinio valdymo rakteliu (p. 250)

Valytuvų šluotelės ir langų ploviklis

Valytuvai kartu su plovikliu skirti pagerinti matomumą ir palaikyti tinkamą priekinių žibintų šviesos pluoštos formą.

Ploviklis, purškiamas tiesiogiai iš valytuvų šluotelių, ir šių šildymo* funkcija pagerina matomumą.

Informacija, kad reikia papildyti ploviklio bakelį, vairuotojo ekrane pateikiama, kai lieka maždaug 1 litras (1 kv.) ploviklio.

Susijusi informacija

- Lietaus jutiklio naudojimas (p. 182)
- Priekinio stiklo ir priekinių žibintų plautuvų naudojimas (p. 184)
- Automatinis galinio lango valymas atbulinės eigos metu (p. 186)
- Lietaus jutiklio atminties funkcijos naudojimas (p. 183)
- Galinio lango valytuvo ir plautuvo naudojimas (p. 185)
- Ploviklio įpylimas (p. 675)
- Valytuvų šluoteles nustatykite į priežiūros padėtį. (p. 674)
- Priekinio stiklo valytuvų šluotelių keitimas (p. 673)
- Galinio lango valytuvo šluotelės keitimas (p. 672)
- Priekinio stiklo valytuvų naudojimas (p. 181)

Priekinio stiklo valytuvų naudojimas

Priekinio stiklo valytuvai skirti valyti priekinį stiklą. Skirtingas priekinio stiklo valytuvų nuostatos parenkamos vairo dešiniuoju perjungikliu.

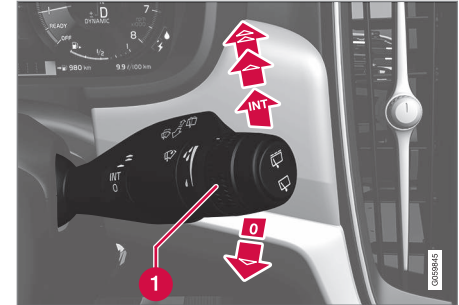

Dešinysis perjungiklis.

- 1 Reguliavimo ratukas naudojamas lietaus jutiklio jautrumui ir valytuvų valymo dažniui nustatyti.

Vienas valymo judesys

- ☐ Nuleiskite ir atleiskite perjungiklį, kad valytuvai atliktų vieną mostą.

Priekinio stiklo valytuvų išjungimas

- ☐ 0 Nustatykite perjungiklį į 0 padėtį, norėdami išjungti priekinio stiklo valytuvus.



◀ Valymas su pertrūkiais

INT Pastumkite šią svirtį aukštyn, kad perjungtumėte valytuvus į valymą su pertrūkiais. Pasirinkę valymą su pertrūkiais, reguliavimo ratuku nustatykite, kiek kartų bus valoma per tam tikrą laiką tarpą.

Nuolatinis valymas

 Pakelkite perjungiklį, kad valytuvai valytų normaliu greičiu.

 Pakelkite perjungiklį labiau, kad valytuvai valytų dideliu greičiu.

! SVARBU

Prieš įjungdami valytuvus, įsitinkinkite, kad valytuvų šluotelės neprišalusios ir nuo priekinio stiklo ir galinio lango nuvalytas sniegas arba ledas.

! SVARBU

Valytuvams valant priekinį stiklą reikia naudoti daug plovimo skysčio. Kai veikia priekinio stiklo valytuvai, priekinis stiklas turi būt šlapias.

Susijusi informacija

- Lietaus jutiklio naudojimas (p. 182)
- Priekinio stiklo ir priekinių žibintų plautuvų naudojimas (p. 184)

- Automatinis galinio lango valymas atbulinės eigos metu (p. 186)
- Valytuvų šluotelės ir langų ploviklis (p. 181)
- Lietaus jutiklio atminties funkcijos naudojimas (p. 183)
- Galinio lango valytuvo ir plautuvo naudojimas (p. 185)
- Ploviklio įpylimas (p. 675)
- Valytuvų šluoteles nustatykite į priežiūros padėtį. (p. 674)
- Priekinio stiklo valytuvų šluotelių keitimas (p. 673)
- Galinio lango valytuvo šluotelės keitimas (p. 672)

Lietaus jutiklio naudojimas

Lietaus jutiklis automatiškai įjungia priekinio stiklo valytuvus, priklausomai nuo jutiklio ant priekinio stiklo aptinkamo vandens kiekio. Lietaus jutiklio jautrumą galima reguliuoti reguliavimo ratuku ant dešiniojo perjungiklio.

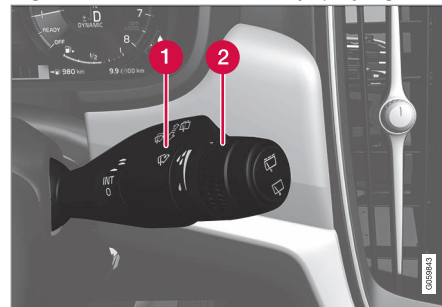

Dešinysis perjungiklis.

- 1** Lietaus jutiklio mygtukas
- 2** Reguliavimo ratuko jautrumas/dažnis

Kai lietaus jutiklis aktyvintas, vairuotojo ekrane rodomas lietaus jutiklio ženklas  .

Lietaus jutiklio aktyvinimas

Aktyvinant lietaus jutiklį, turi būti užvestas automobilio variklis arba uždegimo padėtyje **I** / **II**, o priekinio stiklo valytuvų perjungiklis būti padėtyje **0** arba vieno valymo judesio padėtyje.

Ijunkite lietaus jutiklį, spausdami lietaus jutiklio mygtuką .

Spustelėkite svirtį žemyn, kad valytuvai pradėtų judėti.

Jautrumui padidinti pasukite reguliavimo ratuką aukštyn, o sumažinti – žemyn. Kai reguliavimo ratukas pasuktas aukštyn, valytuvai padaro papildomą mostą.

Lietaus jutiklio deaktyvinimas

Deaktyvinkite lietaus jutiklį, paspausdami lietaus jutiklio mygtuką  arba pakeldami perjungiklį aukštyn kitai valytuvų programai įjungti.

Lietaus jutiklis deaktyvinamas automatiškai, uždegimo padėtyje **O** arba kai variklis išjungtas.

Lietaus jutiklis deaktyvinamas automatiškai, kai valytuvų šluotelės nustatomos į techninės priežiūros padėtį. Lietaus jutiklis vėl aktyvinamas, kai deaktyvinamas priežiūros režimas.

SVARBU

Priekinio stiklo valytuvai gali įsijungti ir būti pažeisti automatinėje plovykloje. Kai automobilis veikia arba jo elektros sistema nustatyta į uždegimo padėtį **I** arba **II**, išaktyvinkite lietaus jutiklį. Ženklas vairuotojo ekrane išsijungia.

Susijusi informacija

- Priekinio stiklo ir priekinių žibintų plautuvų naudojimas (p. 184)
- Automatinis galinio lango valymas atbulinės eigos metu (p. 186)
- Valytuvų šluotelės ir langų ploviklis (p. 181)
- Lietaus jutiklio atminties funkcijos naudojimas (p. 183)
- Galinio lango valytuvo ir plautuvo naudojimas (p. 185)
- Ploviklio įpylimas (p. 675)
- Valytuvų šluoteles nustatykite į priežiūros padėtį. (p. 674)
- Priekinio stiklo valytuvų šluotelių keitimas (p. 673)
- Galinio lango valytuvo šluotelės keitimas (p. 672)
- Priekinio stiklo valytuvų naudojimas (p. 181)

Lietaus jutiklio atminties funkcijos naudojimas

Lietaus jutiklis automatiškai įjungia priekinio stiklo valytuvus, priklausomai nuo jutiklio ant priekinio stiklo aptinkamo vandens kiekio.

Atminties funkcijos aktyvinimas ir deaktyvinimas

Lietaus jutiklio atminties funkciją galima aktyvinti taip, kad jo mygtuko nereikėtų spausti kiekvieną kartą užvedus automobilį:

1. Centrinio ekrano viršutiniame rodinyje paspauskite **Nuostatos**.
2. Paspauskite **My Car** → **Priekinio stiklo valytuvus**.
3. Pasirinkite **Lietaus jutiklio atmintis**, kad aktyvintumėte / deaktyvintumėte atminties funkciją.

Susijusi informacija

- Lietaus jutiklio naudojimas (p. 182)
- Priekinio stiklo ir priekinių žibintų plautuvų naudojimas (p. 184)
- Automatinis galinio lango valymas atbulinės eigos metu (p. 186)
- Valytuvų šluotelės ir langų ploviklis (p. 181)
- Galinio lango valytuvo ir plautuvo naudojimas (p. 185)
- Ploviklio įpylimas (p. 675)

- Valytuvų šluoteles nustatykite į priežiūros padėtį. (p. 674)
- Priekinio stiklo valytuvų šluotelių keitimas (p. 673)
- Galinio lango valytuvo šluotelės keitimas (p. 672)
- Priekinio stiklo valytuvų naudojimas (p. 181)

Priekinio stiklo ir priekinių žibintų plautuvų naudojimas

Priekinio stiklo ir priekinių žibintų plautuvai skirti valyti priekinį stiklą ir priekinius žibintus. Priekinio stiklo ir priekinių žibintų plautuvai paleidžiami dešiniuoju perjungikliu.

Priekinio stiklo valytuvų ir priekinių žibintų plautuvų įjungimas



Plavimo funkcija, dešinysis perjungiklis.

- Norėdami įjungti priekinio stiklo ir priekinių žibintų plautuvus, pastumkite dešinįjį perjungiklį link vairo.
 - > Atleidus perjungiklį, priekinio lango valytuvai atlieka dar keletą mostų.

! SVARBU

Venkite įjungti plautuvo sistemą, kai ji sušalusai arba tuščias ploviklio bakelis, nes kitaip galite apgadinti siurbį.

Priekinių žibintų plovimas*

Siekiant taupyti skystį, įjungti priekiniai žibintai plaujami automatiškai, nustatytu periodiškumu.

Plovimo ribojimas

Jei bakelyje lieka tik maždaug 1 litras (1 kv.) ploviklio ir vairuotojo ekrane rodomas pranešimas **Ploviklis žemas lygis, papildykite** kartu su ženklų , atjungiamas ploviklio tiekimas priekiniams žibintams. Tuo siekiama suteikti prioritetą priekinio stiklo plovimui ir matomumui pro jį. Priekiniai žibintai nuplunami tik jei įjungiamos tolimosios šviesos.

Susijusi informacija

- Lietaus jutiklio naudojimas (p. 182)
- Automatinis galinio lango valymas atbulinės eigos metu (p. 186)
- Valytuvų šluotelės ir langų ploviklis (p. 181)
- Lietaus jutiklio atminties funkcijos naudojimas (p. 183)
- Galinio lango valytuvo ir plautuvo naudojimas (p. 185)
- Ploviklio įpylimas (p. 675)

- Valytuvų šluoteles nustatykite į priežiūros padėtį. (p. 674)
- Priekinio stiklo valytuvų šluotelių keitimas (p. 673)
- Galinio lango valytuvo šluotelės keitimas (p. 672)
- Priekinio stiklo valytuvų naudojimas (p. 181)

Galinio lango valytuvo ir plautuvo naudojimas



Galinio stiklo plautuvas ir valytuvas skirti valyti galinį langą. Lango plovimas ir valymas įjungiami bei nuostatos keičiamos ant vairo esančiu dešiniuoju perjungikliu.

Galinio lango valytuvo ir plautuvo aktyvinimas

i PASTABA

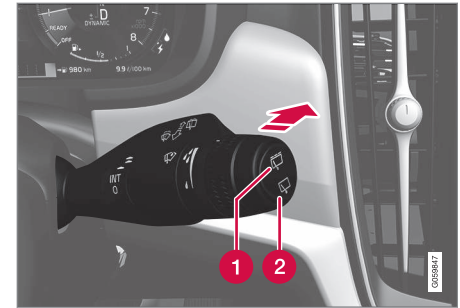
Galinio lango valytuvo varikliuke įrengta apsauga nuo perkaitimo, išjungianti varikliuką jam perkaitus. Galinio lango valytuvas atvėsęs ima veikti vėl.



- 1 Pasirinkite , kad būtų įjungtas galinio lango valytuvo valymo su pertrūkiais režimas.
- 2 Pasirinkite , kad įjungtumėte galinio lango valytuvo nuolatinio valymo režimą.
 - Perstumkite vairo dešinįjį perjungiklį pirmyn, kad įjungtumėte galinio lango plovimo ir valymo funkciją.

Susijusi informacija

- Lietaus jutiklio naudojimas (p. 182)
- Priekinio stiklo ir priekinių žibintų plautuvų naudojimas (p. 184)
- Automatinis galinio lango valymas atbulinės eigos metu (p. 186)
- Lietaus jutiklio atminties funkcijos naudojimas (p. 183)
- Valytuvų šluotelės ir langų ploviklis (p. 181)



- Ploviklio įpylimas (p. 675)
- Valytuvų šluoteles nustatykite į priežiūros padėtį. (p. 674)
- Priekinio stiklo valytuvų šluotelių keitimas (p. 673)
- Galinio lango valytuvo šluotelės keitimas (p. 672)
- Priekinio stiklo valytuvų naudojimas (p. 181)

Automatinis galinio lango valymas atbulinės eigos metu

Įjungus atbulinę pavarą kai veikia priekinio stiklo valytuvai, valymas persijungia į galinio stiklo valymą. Išjungus atbulinės eigos pavarą, ši funkcija išsijungia.

1. Centrinio ekrano viršutiniame rodinyje paspauskite **Nuostatos**.
2. Paspauskite **My Car → Priekinio stiklo valytuvus**.
3. Pasirinkite **Automat. galinio stiklo valymas**, kad aktyvintumėte / deaktyvintumėte valymo važiuojant atbuline eiga funkciją.

Jeigu galinio lango valytuvus jau veikia pastovaus greičio režimu, tuomet įjungus atbulinės eigos pavarą jokių pokyčių neįvyksta.

Susijusi informacija

- Lietaus jutiklio naudojimas (p. 182)
- Priekinio stiklo ir priekinių žibintų plautuvų naudojimas (p. 184)
- Valytuvų šluotelės ir langų ploviklis (p. 181)
- Lietaus jutiklio atminties funkcijos naudojimas (p. 183)
- Galinio lango valytuvo ir plautuvo naudojimas (p. 185)
- Ploviklio įpylimas (p. 675)

- Valytuvų šluoteles nustatykite į priežiūros padėtį. (p. 674)
- Priekinio stiklo valytuvų šluotelių keitimas (p. 673)
- Galinio lango valytuvo šluotelės keitimas (p. 672)
- Priekinio stiklo valytuvų naudojimas (p. 181)

SĒDYNĒS IR VAIRAS

Mechaniskā priekšējā sēdynē

Automobilu priekšējās sēdynēs ir ieviestas vairākas regulējuma iespējas, kas nodrošina ērtāku sēdētājam.



- 1 Pakelkiet / nuleiskiet sēdynes pasastēs priekšējā kraštā, papumpuodami* aukštyn / žemyn.¹
- 2 Pakeiskiet sēdynes pasastēs ilgji*, patraukdami svirtj aukštyn ir perstumdami sēdynes pasastē pirmyn / atgal ranka.
- 3 Sēdynes reguliavims pirmyn / atgal: pakelkiet rankenā ir sureguliuokite atstumā iki vairo ir pedāl. Uztirkinkite, kad nustačius padētj sēdynē būtj užfiksuota.

- 4 Pakeiskiet juosmens atramā*, paspausdami mygtukā aukštyn / žemyn / pirmyn / atgal.²
- 5 Pakelkiet / nuleiskiet sēdynē, pastumdami valdymo elementā aukštyn / žemyn.
- 6 Pakeiskiet atlošo nuolydj, sukdami valdymo rankenēļ.

⚠️ IESPĒJIMAS

Nustatykite savo sēdynę prieš pradėdami važiuoti. Niekada nedarykite to vairuodami. Uztirkinkite, kad sēdynė būtų gerai užfiksuota, nes kitaip staigiai stabdydami arba avarijos atveju galite susižaloti.

Susijusi informacija

- Elektra valdomā* priekšējā sēdynē (p. 189)
- Priekšējā elektra valdomosā* sēdynēs reguliavims (p. 189)
- Sēdynēs, šoninių veidrodėlių ir projekcinio rodinio* padėties jrašymas (p. 190)
- Sēdynēs, šoninių veidrodėlių ir projekcinio rodinio* jrašytų padėčių naudojims (p. 191)
- Priekšējā sēdynēs masažo nuostatų* reguliavims (p. 193)
- Priekšējā sēdynēs pasastēs ilgio reguliavims* (p. 194)

- Masažo nuostatos* priekšējā sēdynē (p. 192)
- Priekšējā sēdynēs šoninių atramos* reguliavims (p. 195)
- Priekšējā sēdynēs juosmens atramos* reguliavims (p. 196)
- Keleivio sēdynēs reguliavims iš vairuotojo sēdynēs* (p. 197)

¹ Taikoma tik vairuotojo sēdynē.

² Taikoma keturių krypcju juosmens atramā*. Dvikrypcjē juosmens atramā* reguliuojama pirmyn/atgal.

Elektra valdoma* priekinė sėdynė

Automobilio priekinės sėdynės turi įvairių nustatymo parinkčių, kad sėdėti būtų kuo komfortiščiau. Elektra valdomą sėdynę galima perstumti pirmyn / atgal ir aukštyn / žemyn. Sėdynės pasostės priekinį kraštą galima pakelti / nuleisti ir nustatyti jo ilgį*. Taip pat galima keisti atlošo kampą. Juosmens atramą* galima reguliuoti aukštyn / žemyn / pirmyn / atgal.³

Sėdynes nustatyti ir reguliuoti galima veikiant varikliui ir tam tikrą laiką po durelių atrakinimo kai variklis neužvestas. Jis reguliuoti kurį laiką galima ir po to, kai variklis išjungiamas.

! SVARBU

Elektra valdomos sėdynės turi apsaugą nuo perkrovos, kuri suveikia, jeigu kurios nors sėdynės judėjimą blokuoja koks nors objektas. Jei taip atsitinka, pašalinkite trukdantį objektą ir po to vėl judinkite sėdynę.

Susijusi informacija

- Mechaninė priekinė sėdynė (p. 188)
- Priekinės elektra valdomos* sėdynės reguliavimas (p. 189)
- Sėdynės, šoninių veidrodėlių ir projekcinio rodinio* padėties įrašymas (p. 190)

- Sėdynės, šoninių veidrodėlių ir projekcinio rodinio* įrašytų padėčių naudojimas (p. 191)
- Priekinės sėdynės masažo nuostatų* reguliavimas (p. 193)
- Priekinės sėdynės pasostės ilgio reguliavimas* (p. 194)
- Masažo nuostatos* priekinėje sėdynėje (p. 192)
- Priekinės sėdynės šoninės atramos* reguliavimas (p. 195)
- Priekinės sėdynės juosmens atramos* reguliavimas (p. 196)
- Keleivio sėdynės reguliavimas iš vairuotojo sėdynės* (p. 197)

Priekinės elektra valdomos* sėdynės reguliavimas

Nustatykite norimą sėdynės padėtį, naudodami priekinės sėdynės sėdimose dalyje esantį valdiklį. Įvairioms patogumo funkcijoms nustatyti pasukite daugiafunkcij valdiklį⁴ aukštyn / žemyn.

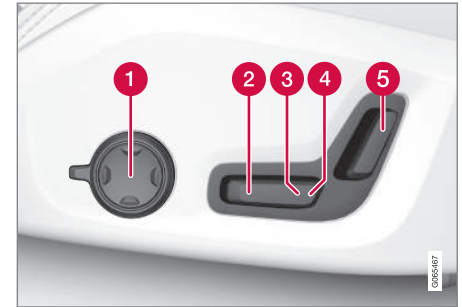

Ilustracijoje pavaizduoti valdikliai iš automobilio su keturių krypčių liemens atrama*. Automobiliuose su dviejų krypčių liemens atrama* nėra sukiojamo daugiafunkcio valdiklio.

- 1 Automobiliuose su keturių krypčių liemens atrama*, įvairios patogumo funkcijos nustatomos pasukant daugiafunkcij valdiklį⁴ aukštyn / žemyn. Automobiliuose su dviejų krypčių liemens atrama*, liemens atrama

³ Taikoma keturių krypčių juosmens atramai*. Dvikryptė juosmens atrama* reguliuojama pirmyn/atgal.

⁴ Nėra automobiliuose su dviejų krypčių liemens atrama*.

- ◀◀ pirmyn / atgal reguliuojama apvaliuoju mygtuku.
- ➊ Pakelkite / nuleiskite sėdynės pasostės priekinį kraštą, sureguliuodami valdymo elementą aukštyn / žemyn.
- ➋ Pakelkite / nuleiskite sėdynę, pastumdami valdymo elementą aukštyn / žemyn.
- ➌ Pastumkite sėdynę pirmyn / atgal, pastumdami valdymo elementus pirmyn / atgal.
- ➍ Pakeiskite atlošo nuolydį, pastumdami valdymo elementą pirmyn / atgal.

Vienu kartu galima atlikti tik vieną judesį (pirmyn / atgal / aukštyn / žemyn).

Priekinių sėdynių atlošų iki galo pirmyn nuleisti negalima.

Susijusi informacija

- Mechaninė priekinė sėdynė (p. 188)
- Elektra valdoma* priekinė sėdynė (p. 189)
- Sėdynės, šoninių veidrodėlių ir projekcinio rodinio* padėties įrašymas (p. 190)
- Sėdynės, šoninių veidrodėlių ir projekcinio rodinio* įrašytų padėčių naudojimas (p. 191)
- Priekinės sėdynės masažo nuostatų* reguliavimas (p. 193)
- Priekinės sėdynės pasostės ilgio reguliavimas* (p. 194)

- Masažo nuostatos* priekinėje sėdynėje (p. 192)
- Priekinės sėdynės šoninės atramos* reguliavimas (p. 195)
- Priekinės sėdynės juosmens atramos* reguliavimas (p. 196)
- Keleivio sėdynės reguliavimas iš vairuotojo sėdynės* (p. 197)

Sėdynės, šoninių veidrodėlių ir projekcinio rodinio* padėties įrašymas

Galite atminties mygtukams priskirti elektra valdomos* sėdynės, šoninių veidrodėlių ir projekcinio rodinio* padėtis.

Naudodamiesi atminties mygtukais, įrašykite dvi skirtingas elektra valdomos* sėdynės, šoninių veidrodėlių ir projekcinio rodinio* padėtis. Mygtukai įrengti vienerių iš (arba abiejų) priekinių durėlių* skydelyje.

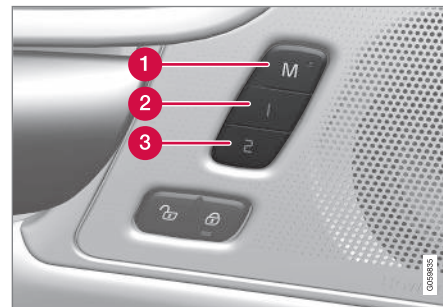

- ➊ Nuostatų įrašymo mygtukas **M**.
- ➋ Atminties mygtukas.
- ➌ Atminties mygtukas.

Padėtis įrašymas

1. Nustatykite pageidaujamas sėdynės, šoninių veidrodėlių ir projekcinio rodinio padėtis.
2. Paspauskite ir palaikykite mygtuką **M**. Įsijungia mygtuko šviesos indikatorius.
3. Per tris sekundes paspauskite ir palaikykite mygtuką **1** arba **2**.
 - > Priskyrus padėtis pasirinktam atminties mygtukui, pasigirsta garsinis signalas ir indikatorius mygtuke **M** užgęsta.

Jei per tris sekundes nepaspaudžiamas joks atminties mygtukas, tuomet mygtukas **M** užgęsta ir nieko neįrašoma.

Norint priskirti padėtis kitam atminties mygtukui, reikia pakoreguoti sėdynės, šoninių veidrodėlių arba projekcinio rodinio padėtis.

Susijusi informacija

- Mechaninė priekinė sėdynė (p. 188)
- Elektra valdoma* priekinė sėdynė (p. 189)
- Priekinės elektra valdomos* sėdynės reguliavimas (p. 189)
- Sėdynės, šoninių veidrodėlių ir projekcinio rodinio* įrašytų padėčių naudojimas (p. 191)
- Priekinės sėdynės masažo nuostatų* reguliavimas (p. 193)

- Priekinės sėdynės pasostės ilgio reguliavimas* (p. 194)
- Masažo nuostatos* priekinėje sėdynėje (p. 192)
- Priekinės sėdynės šoninės atramos* reguliavimas (p. 195)
- Priekinės sėdynės juosmens atramos* reguliavimas (p. 196)
- Keleivio sėdynės reguliavimas iš vairuotojo sėdynės* (p. 197)
- Šoninių veidrodėlių pakreipimas (p. 175)
- Projekcinio rodinio nuostatos* (p. 144)

Sėdynės, šoninių veidrodėlių ir projekcinio rodinio* įrašytų padėčių naudojimas

Jeigu yra įrašytos elektra valdomos* sėdynės, šoninių veidrodėlių ir projekcinio rodinio* padėtys, jas galima aktyvuoti naudojantis atminties mygtukais.

Įrašytos nuostatos panaudojimas

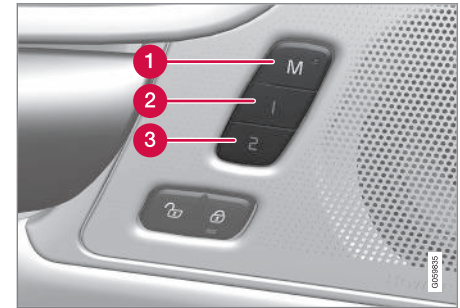

Įrašytas nuostatas galima iškviesti, kai priekinės durelės yra atidarytos arba uždarytos:

Atidarytos priekinės durelės

- Trumpai vieną kartą paspauskite kurį nors iš atminties mygtukų: **1** (2) arba **2** (3). Elektra valdoma sėdynė, šoniniai veidrodėliai ir projekcinis rodinys ima judėti ir sustoja tose padėtyse, kurios buvo įrašytos į pasirinktą atminties mygtuką.



« Uždarytos priekinės durelės

- Laikykite nuspauštą vieną iš atminties mygtukų **1** (2) arba **2** (3), kol sėdynė, šoniniai veidrodėliai ir projekcinis rodinys sustos padėtyse, kurios įrašytos į pasirinktą atminties mygtuką.

Atleidus atminties mygtuką, sėdynės, šoniniai veidrodėliai ir projekcinis rodinys sustos.

⚠ ĮSPĖJIMAS

- Kadangi vairuotojo sėdynė gali būti reguliuojama esant išjungtam uždegimui, transporto priemonėje negalima palikti vaikų be priežiūros.
- Sėdynės judėjimą galima SUSTABDYTI bet kuriuo metu, paspaudžiant bet kurį mygtuką, esantį elektra valdomos sėdynės valdymo skydelyje.
- Nereguliuokite sėdynės, kai vairuojate.
- Pasirūpinkite, kad nieko nebūtų po reguliuojamomis sėdynėmis.

Susijusi informacija

- Mechaninė priekinė sėdynė (p. 188)
- Elektra valdoma* priekinė sėdynė (p. 189)
- Priekinės elektra valdomos* sėdynės reguliavimas (p. 189)
- Sėdynės, šoninių veidrodėlių ir projekcinio rodinio* padėties įrašymas (p. 190)

- Priekinės sėdynės masažo nuostatų* reguliavimas (p. 193)
- Priekinės sėdynės pasotės ilgio reguliavimas* (p. 194)
- Masažo nuostatos* priekinėje sėdynėje (p. 192)
- Priekinės sėdynės šoninės atramos* reguliavimas (p. 195)
- Priekinės sėdynės juosmens atramos* reguliavimas (p. 196)
- Keleivio sėdynės reguliavimas iš vairuotojo sėdynės* (p. 197)
- Šoninių veidrodėlių pakreipimas (p. 175)
- Projekcinio rodinio nuostatos* (p. 144)

Masažo nuostatos* priekinėje sėdynėje

Nuostatas pakeisti galima naudojantis tiek daugiafunkčiu valdymo elementu sėdynės šone, tiek ir centriniu ekranu. Nuostatų diapazonas rodomas centriniame ekrane.



Daugiafunkcis valdymo elementas, esantis sėdynės sėdimosios dalies šone.

Masažo nuostatos

Galima rinktis tokias masažo nuostatas:

- **Ijungta/Išjungta:** pasirinkite **Ijungta/Išjungta**, kad įjungtumėte / išjungtumėte masažo funkciją.
- **Programs 1-5:** yra 5 iš anksto nustatytos masažo programos. Pasirinkite **Bang.**, **Žingsnis**, **Pažangus**, **Juosmens** arba **Pečių**.

- **Intensyvumas:** pasirinkite **Žemas**, **Normalus** arba **Aukštas**.
- **Greitis:** pasirinkite **Lėtas**, **Normalus** arba **Greitas**.

Masažo paleidimas iš naujo

Masažo funkcija automatiškai deaktyvinama po 20 minučių. Norint pakartotinai aktyvinti funkciją, tai reikia padaryti rankiniu būdu.

- Palieskite **Paleist vėl** centriname ekrane, kad vėl paleistumėte pasirinktą masažo programą.
 - > Masažo programa paleidžiama iš naujo. Jei nesiimama jokių veiksmų, pranešimas ir toliau rodomas viršutiniame rodinyje.

Susijusi informacija

- Mechaninė priekinė sėdynė (p. 188)
- Elektra valdoma* priekinė sėdynė (p. 189)
- Priekinės elektra valdomos* sėdynės reguliavimas (p. 189)
- Sėdynės, šoninių veidrodėlių ir projekcinio rodinio* padėties įrašymas (p. 190)
- Sėdynės, šoninių veidrodėlių ir projekcinio rodinio* įrašytų padėčių naudojimas (p. 191)
- Priekinės sėdynės masažo nuostatų* reguliavimas (p. 193)
- Priekinės sėdynės pasostės ilgio reguliavimas* (p. 194)

- Priekinės sėdynės šoninės atramos* reguliavimas (p. 195)
- Priekinės sėdynės juosmens atramos* reguliavimas (p. 196)
- Keleivio sėdynės reguliavimas iš vairuotojo sėdynės* (p. 197)

Priekinės sėdynės masažo nuostatų* reguliavimas

Nuostatas galima keisti naudojantis daugiafunkčiu sėdynės valdymo elementu ir centrinio ekrane. Nuostatų diapazonas rodomas centriname ekrane.

Priekinės sėdynės masažo nuostatų reguliavimas

Priekinių sėdynių atloše yra masažo funkcija. Masažą vykdo oro pagalvėlės, kurios gali veikti su įvairiomis nuostatomis.

Masažo funkcija gali būti aktyvinama tik veikiant automobilio varikliui.

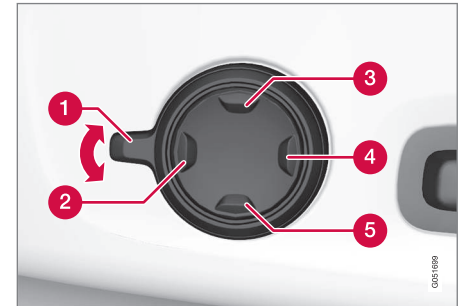

1. Daugiafunkčį valdymo elementą **1** aktyvinsite sukdami aukštyn / žemyn. Centriname ekrane pasirodys sėdynės nuostatų rodinys.



2. Sėdynių nuostatų rodinyje pasirinkite **Masažas**.
3. Atskiras masažo funkcijas galite pasirinkti tiesiogiai centriname ekrane arba judindami žymeklį aukštyn/žemyn daugiafunkcio valdymo elemento viršutiniu **3** / apatiniu **5** mygtuku. Pasirinktos funkcijos nuostatą galima pakeisti tiesiogiai centriname ekrane, paspaudžiant rodykles arba naudojantis daugiafunkcio valdymo elemento priekiniu **2**/ galiniu **4** mygtuku.

Susijusi informacija

- Mechaninė priekinė sėdynė (p. 188)
- Elektra valdoma* priekinė sėdynė (p. 189)
- Priekinės elektra valdomos* sėdynės reguliavimas (p. 189)
- Sėdynės, šoninių veidrodėlių ir projekcinio rodinio* padėties įrašymas (p. 190)
- Sėdynės, šoninių veidrodėlių ir projekcinio rodinio* įrašytų padėčių naudojimas (p. 191)
- Priekinės sėdynės pasostės ilgio reguliavimas* (p. 194)
- Masažo nuostatos* priekinėje sėdynėje (p. 192)
- Priekinės sėdynės šoninės atramos* reguliavimas (p. 195)

- Priekinės sėdynės juosmens atramos* reguliavimas (p. 196)
- Keleivio sėdynės reguliavimas iš vairuotojo sėdynės* (p. 197)

Priekinės sėdynės pasostės ilgio reguliavimas*

Priklausomai nuo pasirinkto įrangos lygio, sėdynės pasostės ilgis reguliuojamas arba daugiafunkciu valdikliu* sėdynės pasostės šone, arba rankiniu būdu, naudojant valdiklį sėdynės pasostės priekyje.

Sėdynės pasostės ilgio reguliavimas daugiafunkciu valdikliu

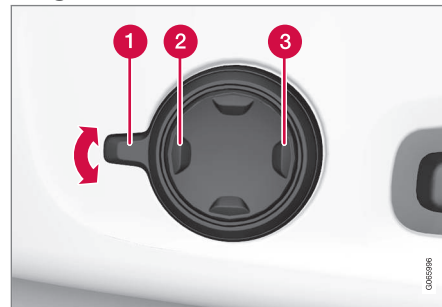

Daugiafunkcis valdiklis yra sėdynės pasostės šone.

1. Daugiafunkcij valdymo elementą **1** aktyvinsite sukdami aukštyn / žemyn. Centriname ekrane pasirodys sėdynės nuostatų rodinys.

2. Sėdynių nuostatų rodinyje pasirinkite Pasostės ilg..

- Paspauskite priekinę keturių krypčių mygtuko **2** dalį, kad ištrauktumėte sėdynės pasostę.
- Paspauskite keturių krypčių mygtuko galinę dalį **3**, kad įtrauktumėte sėdynės pasostę.

Sėdynės pasostės ilgio reguliavimas rankiniu būdu

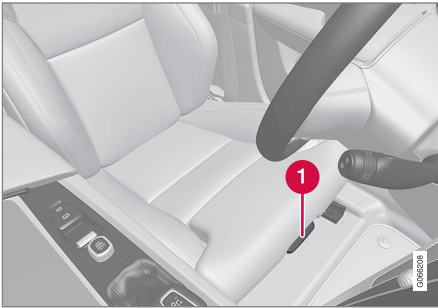

Sėdynės pasostės reguliavimo elementas.

1. Suimkite rankeną **1**, esančią sėdynės priekyje, ir patraukite aukštyn.
2. Pakoreguokite sėdynės pasostės ilgį.
3. Atleiskite rankeną ir įsitikinkite, kad sėdynės pasostė pasiekė tinkamą padėtį.

Susijusi informacija

- Mechaninė priekinė sėdynė (p. 188)
- Elektra valdoma* priekinė sėdynė (p. 189)
- Priekinės elektra valdomos* sėdynės reguliavimas (p. 189)
- Sėdynės, šoninių veidrodėlių ir projekcinio rodinio* padėties įrašymas (p. 190)
- Sėdynės, šoninių veidrodėlių ir projekcinio rodinio* įrašytų padėčių naudojimas (p. 191)
- Priekinės sėdynės masažo nuostatų* reguliavimas (p. 193)
- Masažo nuostatos* priekinėje sėdynėje (p. 192)
- Priekinės sėdynės šoninės atramos* reguliavimas (p. 195)
- Priekinės sėdynės juosmens atramos* reguliavimas (p. 196)
- Keleivio sėdynės reguliavimas iš vairuotojo sėdynės* (p. 197)

Priekinės sėdynės šoninės atramos* reguliavimas

Padidinkite priekinės sėdynės komfortą reguliuodami atlošo šonus.

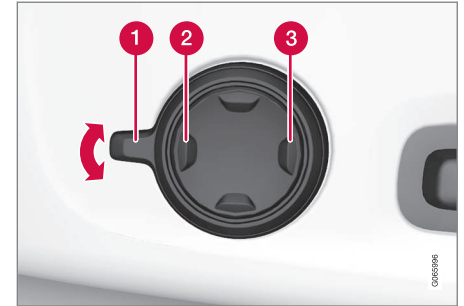

Daugiafunkcis valdymo elementas, esantis sėdynės sėdimosios dalies šone.

Norint šoninės atramos, galima reguliuoti atlošo šonus. Nuostatas galima keisti naudojantis daugiafunkčiu sėdynės valdymo elementu ir centriniu ekranu. Nuostatų diapazonas rodomas centriniame ekrane.

Norėdami reguliuoti šoninę atramą:

1. Daugiafunkcij valdymo elementą aktyvuokite sukdami jį aukštyn / žemyn **1**. Centriname ekrane pasirodys sėdynės nuostatų rodinys.



◀ 2. Sėdynių nuostatų rodinyje pasirinkite **Šon. atramos**.

- Paspauskite keturių krypčių mygtuko priekinę dalį, kad padidintumėte šoninę atramą **2**.
- Paspauskite keturių krypčių mygtuko galinę dalį, kad sumažintumėte šoninę atramą **3**.

Susijusi informacija

- Mechaninė priekinė sėdynė (p. 188)
- Elektra valdoma* priekinė sėdynė (p. 189)
- Priekinės elektra valdomos* sėdynės reguliavimas (p. 189)
- Sėdynės, šoninių veidrodėlių ir projekcinio rodinio* padėties įrašymas (p. 190)
- Sėdynės, šoninių veidrodėlių ir projekcinio rodinio* įrašytų padėčių naudojimas (p. 191)
- Priekinės sėdynės masažo nuostatų* reguliavimas (p. 193)
- Priekinės sėdynės pasostės ilgio reguliavimas* (p. 194)
- Masažo nuostatos* priekinėje sėdynėje (p. 192)
- Priekinės sėdynės juosmens atramos* reguliavimas (p. 196)
- Keleivio sėdynės reguliavimas iš vairuotojo sėdynės* (p. 197)

Priekinės sėdynės juosmens atramos* reguliavimas

Juosmens atrama reguliuojama naudojant sėdynės pasostės šone esantį valdiklį.



Daugiafunkcis valdiklis automobiliuose su 4 krypčių juosmens atrama*.



Valdiklis automobiliuose su 2 krypčių juosmens atrama*.

Liemens atrama reguliuojama daugiafunkciu valdikliu automobiliuose su keturių krypčių juosmens atrama*, arba apvaliu mygtuku automobiliuose su dviejų krypčių liemens atrama*. Valdiklis yra sėdynės sėdimosios dalies šone. Atsižvelgiant į pasirinktą įrangos lygį, juosmens atramą galima reguliuoti pirmyn / atgal ir aukštyn / žemyn (keturių krypčių juosmens atrama) ar pirmyn / atgal (dviejų krypčių juosmens atrama).

Reguliokite juosmens atramą automobilyje naudodami keturių krypčių juosmens atramą

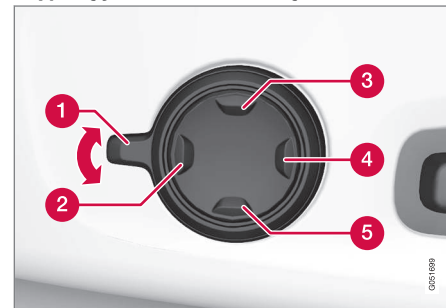

1. Daugiafunkcij valdymo elementą **1** aktyvinsite sukdami aukštyn / žemyn. Centriname ekrane pasirodys sėdynės nuostatų rodinys.

2. Sėdynių nuostatų rodinyje pasirinkite **Juosmens**.

- Paspauskite apvalų mygtuką aukštyn **3**/ žemyn **5**, kad perstumtumėte juosmens atramą aukštyn / žemyn.
- Paspauskite mygtuko priekinę dalį **2**, kad padidintumėte juosmens atramą.
- Paspauskite mygtuko galinę dalį **4**, kad sumažintumėte juosmens atramą.

Reguliuokite juosmens atramą automobilyje naudodami dviejų krypčių juosmens atramą

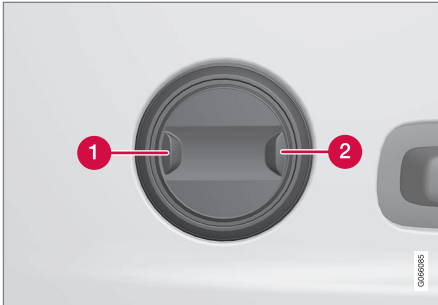

1. Paspauskite apvalaus mygtuko priekinę dalį **1**, kad padidintumėte juosmens atramą.
2. Paspauskite apvalaus mygtuko galinę dalį **2**, kad sumažintumėte juosmens atramą.

Susijusi informacija

- Mechaninė priekinė sėdynė (p. 188)
- Elektra valdoma* priekinė sėdynė (p. 189)
- Priekinės elektra valdomos* sėdynės reguliavimas (p. 189)
- Sėdynės, šoninių veidrodėlių ir projekcinio rodinio* padėties įrašymas (p. 190)
- Sėdynės, šoninių veidrodėlių ir projekcinio rodinio* įrašytų padėčių naudojimas (p. 191)
- Priekinės sėdynės masažo nuostatų* reguliavimas (p. 193)
- Priekinės sėdynės pasostės ilgio reguliavimas* (p. 194)
- Masažo nuostatos* priekinėje sėdynėje (p. 192)
- Priekinės sėdynės šoninės atramos* reguliavimas (p. 195)
- Keleivio sėdynės reguliavimas iš vairuotojo sėdynės* (p. 197)

Keleivio sėdynės reguliavimas iš vairuotojo sėdynės*

Priekinę keleivio sėdynę galima reguliuoti iš vairuotojo sėdynės.

Funkcijų aktyvinimas

Funkcija aktyvinama centrinio ekrano funkcijų rodinyje:



Norėdami aktyvinti, paspauskite mygtuką **Nustatyti keleivio sėd..**

Keleivio sėdynės reguliavimas

Aktyvinęs šią funkciją, vairuotojas turi sureguliuoti keleivio sėdynę per 10 sekundžių. Jei jis to nepadarą per šį laiką, funkcija deaktyvinama.

Vairuotojas gali reguliuoti keleivio sėdynę ant savo sėdynės esančiais valdymo elementais:





- 1 Pastumkite keleivio sėdynę pirmyn / atgal, pastumdami valdymo elementą pirmyn / atgal.
- 2 Pakeiskite keleivio sėdynės atlošo nuolydį, pastumdami valdymo elementą pirmyn / atgal.

Susijusi informacija

- Mechaninė priekinė sėdynė (p. 188)
- Elektra valdoma* priekinė sėdynė (p. 189)
- Priekinės elektra valdomos* sėdynės reguliavimas (p. 189)
- Sėdynės, šoninių veidrodėlių ir projekcinio rodinio* padėties įrašymas (p. 190)
- Sėdynės, šoninių veidrodėlių ir projekcinio rodinio* įrašytų padėčių naudojimas (p. 191)
- Priekinės sėdynės masažo nuostatų* reguliavimas (p. 193)

- Priekinės sėdynės pasostės ilgio reguliavimas* (p. 194)
- Masažo nuostatos* priekinėje sėdynėje (p. 192)
- Priekinės sėdynės šoninės atramos* reguliavimas (p. 195)
- Priekinės sėdynės juosmens atramos* reguliavimas (p. 196)

Kaip nulenkti galinės sėdynės atlošus

Galinės sėdynės atlošas padalintas į dvi dalis. Atskiras dalis galima nepriklausomai nulenkti pirmyn.

⚠ ĮSPĖJIMAS

- Prieš važiuodami sureguliuokite sėdynę ir ją užfiksuokite. Reguliuodami sėdynę būkite atsargūs. Dėl nekontroliuojamo ar nerūpestingo reguliavimo galite būti prispausti.
- Ilgus objektus būtina saugiai pritvirtinti, kad staigiai stabdant jie ko nors nesužalotų ir nesugadintų.
- Prieš pakraudami ar iškraudami automobilį, būtinai išjunkite variklį ir įjunkite stovėjimo stabdį.
- Jei automobilyje sumontuota automatinė pavarų dėžė, nustatykite pavarų perjungiklį į padėtį **P**, kad jo netyčia nepajudintumėte.

⚠ SVARBU

Nulenkiant galinės sėdynės atlošą, ant jos neturi būti jokių daiktų. Taip pat neturi būti prisegti saugos diržai. Antraip rizikuojate pažeisti galinės sėdynės apmušalus.

! SVARBU

Prieš nulenkiant galinės sėdynės atlošą, reikia nuleisti įtaisytosios vaikiškos kėdutės pasostę*.

Prieš nulenkiant sėdynės atlošą, reikia pakelti vidurinės sėdynės porankį*.

Prieš nuleidžiant turi būti uždaryta galinėje sėdynėje esanti ilgiems kroviniams vežti skirta anga .

i PASTABA

Kad galinių sėdynių atlošai visiškai nusi-
lenktų, gali reikėti pirmyn pastumti prieki-
nes sėdynes ir (arba) stačiai nustatyti jų
atlošus.

Atlošo nulenkimas

Kad būtų lengviau nulenkti galinę sėdynę,
automobilis turi stovėti ir turi būti atidarytos
bent vienerios galinės durelės.

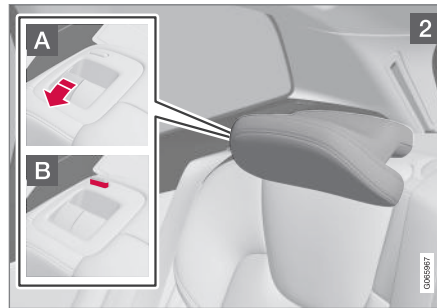
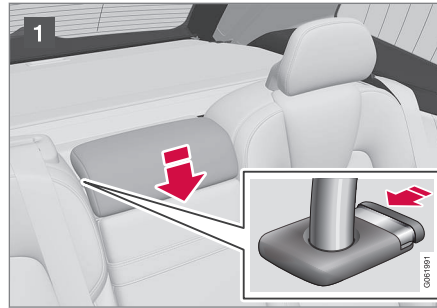

Užtikrinkite, kad ant galinių sėdynių niekas
nesėdi ir ten nėra daiktų.

- 1 Rankomis nuleiskite vidurinės sėdynės galvos atramą.

- 2 Patraukite į viršų atlošo fiksavimo rankeną **A** kartu lenkdami atlošą į priekį. Nulenkus atlošą, galvos atramų užrakinimo rankena automatiškai patraukiama aukštyn. Raudonas indikatorius ant fiksatoriaus **B** rodo, kad atlošas neužfiksuotas.

i PASTABA

Prieš nulenkiant atlošus, reikia nuleisti gal-
vos atramas. Tinkamai nustatykite nulen-
kiamos sėdynės galvos atramą, kad neap-
gadintumėte salono.

3. Atlošas atsijungia nuo užrakto ir jį reikia rankiniu būdu nuleisti į horizontalią padėtį.

Kaip pakelti atlošą

Atlošas į stačią padėtį pakeliamas rankomis:

1. Pajudinkite atlošą į viršų / atgal.
2. Spauskite atlošą, kol susijungs užraktas.
3. Pakelkite galvos atramas ranka.



4. Jei reikia, pakelkite vidurinės sėdynės galvos atramą.

⚠️ ĮSPĖJIMAS

Pakėlus atlošą, raudona lemputė nebešvies. Jei ji vis dar šviečia, vadinasi atlošas nėra tinkamai užfiksuotas.

⚠️ ĮSPĖJIMAS

Patikrinkite, ar galinės sėdynės atlošas ir galvos atlošas, juos atlenkus, yra tinkamai užfiksuoti.

Jei bet kurioje galinėje sėdynėje yra keleivių, išorinių sėdynių galvos atramos turi būti nuolat pakeltos.

Susijusi informacija

- Galinės sėdynės galvos atramų reguliavimas (p. 200)
- Asmeninis užraktas (p. 284)
- Asmeninio užrakto aktyvinimas ir išaktyvinimas (p. 285)

Galinės sėdynės galvos atramų reguliavimas

Sureguliuokite centrinės sėdynės galvos atlošą pagal keleivio aukštį. Nulenkite žemyn išorinių sėdynių galvos atramas*, kad pagerintumėte matomumą atgal.

Sureguliuokite vidurinės sėdynės galvos atlošą.

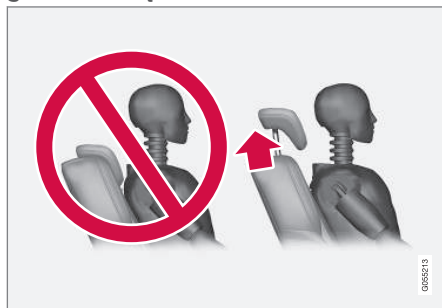

Centrinės sėdynės galvos atramą reikia nustatyti pagal keleivio ūgį, kad esant galimybei būtų uždengta visa galvos galinė dalis. Pagal poreikį pakelkite jį aukšтын rankomis.

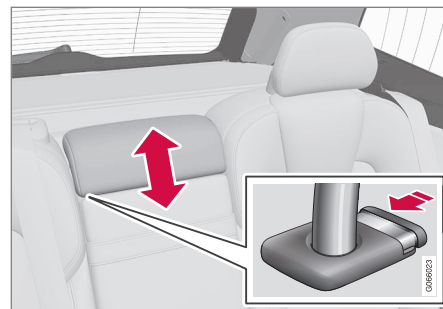

Norėdami nuleisti galvos atramą, laikykite mygtuką (žr. iliustraciją) nuspauštą ir atsargiai leiskite atramą žemyn.

⚠️ ĮSPĖJIMAS

Kai vidurinė sėdynė nenaudojama jos galvos atrama turi būti žemiausioje padėtyje. Kai vidurinė sėdynė nenaudojama, galvos atramą reikia tinkamai sureguliuoti pagal keleivio ūgį, kad ji padengtų visą galinę galvos dalį (jei įmanoma).

Nulenkite galinės sėdynės išorinius galvos atlošus per centrinį ekraną*

Išorinių sėdynių galvos atramas galima įtraukti centrinio ekrano funkcijų rodytelyje. Galite nuleisti galvos atramas, kai nustatyta uždėgimo padėtis **O**.



Paspasckite mygtukā **Galvas atzamas nulenkimas** nuleidimo funkcijai aktyvinti / iřaktyvinti.

Ranka pastumckite galvas atlořā atgal, kol pasigirs spragtelējimas.

⚠ IĀPĒJIMAS

Nenuleiskite iřorinių galvas atzamu, jeigu kurioje nors galinēje řoninēje sēdynēje yra keleivis.

⚠ IĀPĒJIMAS

Atlenkus galvas atlořā, jis turi būti uřfiksuotoje padētyje.

Nulenkite galinēs sēdynēs iřorinius galvas atlořus rankenomis



Automobiliuose su elektroniniu būdu valdomu galvas atlořo nulenkimu*, iřorinius galvas atlořus galima nulenkiti ir naudojantis sēdynių viršuje esančiomis rankenomis, řr. 1 pav. Atminkite, kad řiuo būdu kartu nulenkiami ir sēdynių atlořai. Jeigu reikia nulenkiti tik galvas atlořus, pvz., matomumui pagerinti, tai galima atlikti iš centrinio ekrano*.



Jei automobilyje elektra valdomo nulenkimo funkcijos nėra, iřoriniai galvas atlořai nulenkiami rankomis naudojant sēdynēs viršuje esančius vidinius valdymo elementus, řr. 2 pav.

Susijusi informacija

- Kaip nulenkiti galinēs sēdynēs atlořus (p. 198)

Valdymo elementai ant vairo ir garso signalas

Ant vairo įrengtas garso signalo bei kiti valdymo elementai, pvz., vairuotojo pagalbos sistemų ir balso atpažinimo.

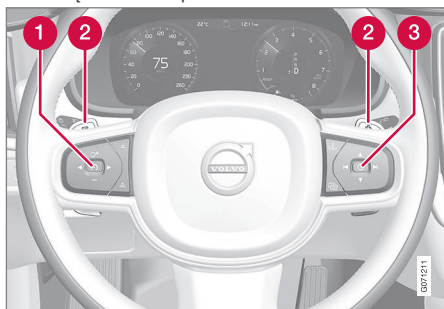

Ant vairo sumontuotos klaviatūros ir mentelės*.

- 1 Vairuotojo pagalbos sistemų valdymo elementai⁵
- 2 Automatinės pavarų dėžės rankinio pavarų perjungimo mentelė*.
- 3 Balso atpažinimo sistemos ir meniu, žinučių ir telefono valdymo elementai.

Garso signalas



Garso signalo valdymo elementas įrengtas vairo viduryje.

Susijusi informacija

- Vairo užraktas (p. 202)
- Vairo reguliavimas (p. 203)

Vairo užraktas

Vairo užraktas apsunkena vairavimą, pvz., pavogus automobilį. Vairo užrakto įsijungimo ar išsijungimo metu gali būti girdimas mechaninis triukšmas.

Vairo užrakto aktyvinimas

Vairo užraktas aktyvinamas, kai automobilis užrakinamas iš lauko ir variklis būna išjungtas. Jei automobilis paliekamas atrakinamas, po kurio laiko automatiškai įsijungs vairo užraktas.

Vairo užrakto išaktyvinimas

Vairo užraktas išaktyvinamas atrakinus automobilį iš lauko. Jei automobilis neužrakinamas, vairo užraktas bus išjungtas tol, kol nuotolinio valdymo raktelis bus salone ir automobilis bus užvestas.

Susijusi informacija

- Valdymo elementai ant vairo ir garso signalas (p. 202)
- Vairo reguliavimas (p. 203)

⁵ Greičio ribotuvas, pastovaus greičio palaikymo sistema, prisitaikanti pastovaus greičio palaikymo sistema*, atstumo įspėjimas* ir Pilot Assist.

Vairo reguliavimas

Vairą galima nustatyti į pageidaujamą padėtį.

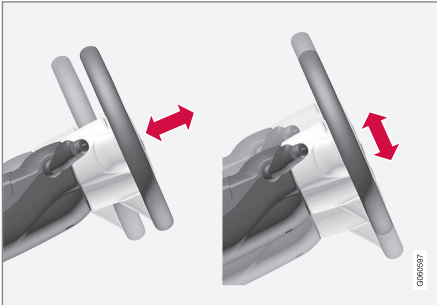

Vairą galima reguliuoti aukštyn-žemyn bei pirmyn-atgal.

Vairas reguliuojamas įvairiais būdais, tai priklauso nuo to, ar automobilyje yra kelių oro pagalvė⁶.

⚠️ ĮSPĖJIMAS

Prieš važiuodami sureguliuokite vairą ir jį užfiksuokite. Vairo negalima reguliuoti vairuojant.

Jei vairo stiprintuvas susietas su greičiu, galima reguliuoti vairavimo jėgos lygį. Vairavimo jėga reguliuojama pagal automobilio greitį, kad pagerėtų valdomumas.

Vairo reguliavimas automobilyje su kelių oro pagalve

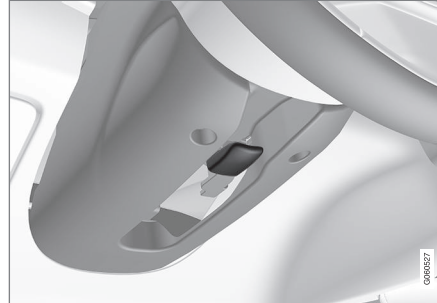

Vairo reguliavimo svirtis.

1. Vairui atleisti pastumkite svirtį pirmyn.
2. Nustatykite jums labiausiai tinkančią vairo padėtį.
3. Patraukite svirtį atgal, kad užfiksuotumėte vairo padėtį. Jei svirtis standi, iš lėto spauskite vairą, tuo pačiu metu traukdami svirtį į pradinę padėtį.

Vairo reguliavimas automobilyje be kelių oro pagalvės

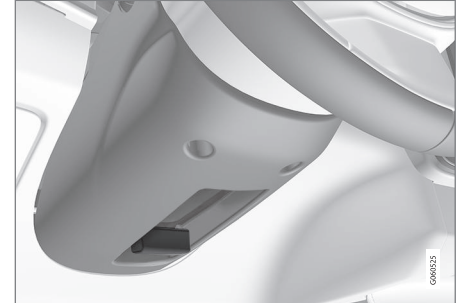

Vairo reguliavimo svirtis.

1. Vairui atleisti patraukite svirtį atgal.
2. Nustatykite jums labiausiai tinkančią vairo padėtį.
3. Vairui užfiksuoti pastumkite svirtį pirmyn. Jei svirtis standi, iš lėto spauskite vairą, tuo pačiu metu traukdami svirtį į pradinę padėtį.

Susijusi informacija

- Vairo užraktas (p. 202)
- Valdymo elementai ant vairo ir garso signalas (p. 202)
- Priekinės elektra valdomos* sėdynės reguliavimas (p. 189)

⁶ Kelių oro pagalvė montuojama tik tam tikroms rinkoms skirtuose automobiliuose.

KLIMATO REGULIAVIMAS

Klimatas

Automobilyje įdiegta elektroninė klimato kontrolė. Klimato kontrolės sistema vėsina arba šildo, bei sausina orą automobilio salone.

Visos klimato kontrolės sistemos funkcijos valdomos iš centrinio ekrano ir fiziniiais mygtukais, esančiais centriniame valdymo pulte.

Kai kurios galinės sėdynės funkcijos gali būti valdomos naudojantis klimato valdymo elementais*, esančiais tuneliniame valdymo pulte.

Susijusi informacija

- Klimato zonos (p. 206)
- Klimato kontrolė - jutikliai (p. 207)
- Suvokiamoji temperatūra (p. 207)
- Klimato kontrolė naudojant valdymo balsu funkciją (p. 208)
- Stovėjimo klimatas* (p. 234)
- Šildytuvas* (p. 241)
- Oro kokybė (p. 209)
- Oro paskirstymas (p. 211)
- Klimato valdymo elementai (p. 217)

Klimato zonos

Klimato zonų skaičius automobilyje lemia skirtingos temperatūros atskiroms salono dalims nustatymo parinktį.

2 zonų klimato kontrolė

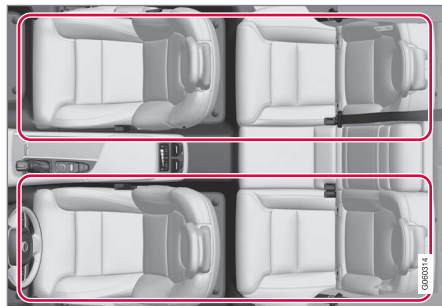

Klimato zonos 2 zonų klimato kontrolės sistemoje.

2 zonų klimato kontrolės sistemoje galima atskirai reguliuoti temperatūrą salono kairėje ir dešinėje pusėse.

4 zonų klimato kontrolė*

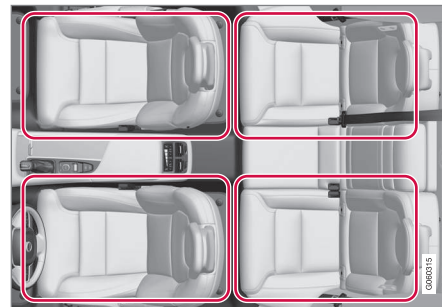

Klimato zonos 4 zonų klimato kontrolės sistemoje.

4 zonų klimato kontrolės sistemoje galima atskirai reguliuoti temperatūrą salono dešinėje ir kairėje pusėje, priekinėse ir galinėse sėdynėse.

Susijusi informacija

- Klimatas (p. 206)

Klimato kontrolė - jutikliai

Klimato kontrolės sistema turi jutiklių, padedančių valdyti klimatą automobilyje.

Jutiklio vieta

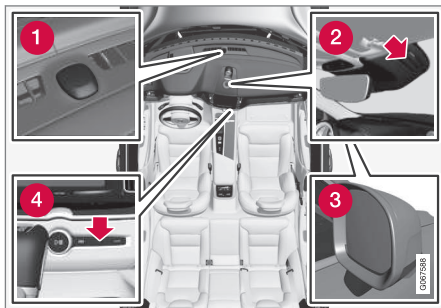

- 1 Saulės jutiklis-viršutinėje prietaisų skydelio pusėje.
- 2 Drėgmės jutiklis – korpuse, šalia salono galinio vaizdo veidrodėlio.
- 3 Lauko temperatūros jutiklis įrengtas dešiniame šoniniame veidrodėlyje.
- 4 Salono temperatūros jutiklis – prie fizinių mygtukų centriniame valdymo pulte.

i PASTABA

Neuždenkite jutiklių audiniu ar kitais daiktais.

Interior Air Quality System* taip pat yra oro kokybės jutiklis, kuris įmontuotas klimato kontrolės sistemos oro tiekimo angoje.

Susijusi informacija

- Klimatas (p. 206)
- Interior Air Quality System* (p. 210)

Suvokiamoji temperatūra

Klimato kontrolės sistema salone klimatą reguliuoja pagal suvokiamąją, o ne faktinę temperatūrą.

Jūsų pasirinktoji temperatūra salone atitinka jūsų fiziškai suvokiamą temperatūrą, kuriai įtaką daro tokie veiksniai, kaip lauko temperatūra, oro srauto greitis, drėgnumas, saulės spinduliai ir kt. automobilio viduje ir išorėje.

Sistemoje yra saulės šviesos jutiklis, nustatantis, iš kurios pusės saulė šviečia į saloną. Tai reiškia, kad temperatūra gali skirtis dešinės ir kairės pusių oro angose nepaisant to, kad rankenėlėmis yra nustatyta vienoda abiejų pusių temperatūra.

Susijusi informacija

- Klimatas (p. 206)

Klimato kontrolė naudojant valdymo balsu funkciją¹

Klimato kontrolės sistemos valdymo balsu komandomis galima, pvz., pakeisti temperatūrą, aktyvinti sėdynės šildymo funkciją* arba pakeisti ventiliatoriaus lygį.

Paspauskite  ir išstarkite vieną iš šių komandų:

- „Climate“ – pradedamas klimato kontrolės dialogas ir parodomi komandų pavyzdžiai.
- „Set temperature to X degrees“ – nustatoma pageidaujama temperatūra.
- „Raise temperature“/„Lower temperature“ – padidinama/sumažinama temperatūros nuostata viena pakopa.
- „Sync temperature“ – sinchronizuoja visų automobilio klimato zonų temperatūrą su vairuotojo pusei nustatyta temperatūra.
- „Air on feet“/„Air on body“ – atidaromas pageidaujamas oro srautas.
- „Air on feet off“/„Air on body off“ – uždaromas pageidaujamas oro srautas.
- „Set fan to max“/„Turn off fan“ – oro srautas pakeičiamas į Max/Off.
- „Raise fan speed“/„Lower fan speed“ – padidinamas/sumažinamas ventiliatoriaus lygis viena pakopa.
- „Turn on auto“ – aktyvina klimato kontrolės automatinį reguliavimą.
- „Air condition on“/„Air condition off“ – aktyvinamas/deaktyvinamas oro kondicionierius.
- „Recirculation on“/„Recirculation off“ – aktyvinama/deaktyvinama oro apytaka.
- „Turn on defroster“/„Turn off defroster“ – aktyvinama / deaktyvinama langų ir šoninių veidrodėlių atitirpinimo funkcija.
- „Turn on max defroster“/„Turn max defroster off“ – aktyvinamas/deaktyvinamas maksimalus atitirpinimas.
- „Turn on electric defroster“/„Turn off electric defroster“ – aktyvinamas/deaktyvinamas priekinio stiklo šildymas*.
- „Turn on rear defroster“/„Turn off rear defroster“ – aktyvinamas/deaktyvinamas galinio lango ir šoninių veidrodėlių šildymas
- „Turn steering wheel heat on“/„Turn steering wheel heat off“ – aktyvinamas/deaktyvinamas vairo šildymas*.
- „Raise steering wheel heat“/„Lower steering wheel heat“ – vairo šildymo* nuostata padidinama/sumažinama vienu žingsniu.
- „Turn on seat heat“/„Turn off seat heat“ – aktyvinamas/deaktyvinamas sėdynės šildymas*.
- „Raise seat heat“/„Lower seat heat“ – sėdynės šildymo* nuostata padidinama/sumažinama vienu žingsniu.
- „Turn on seat ventilation“/„Turn off seat ventilation“ – aktyvinamas/deaktyvinamas sėdynės vėdinimas*.
- „Raise seat ventilation“/„Lower seat ventilation“ – sėdynės vėdinimo* nuostata padidinama/sumažinama vienu žingsniu.

Susijusi informacija

- Klimatas (p. 206)
- Balso atpažinimas (p. 145)
- Balso atpažinimo naudojimas (p. 146)
- Balso atpažinimo nuostatos (p. 149)

¹ Taikoma kai kurioms rinkoms.

Oro kokybė

Parinktos salono medžiagos ir oro valymo sistema užtikrina, kad salone būtų palaikoma aukšta oro kokybė.

Medžiagos salone

Salonas sukurtas taip, kad būtų malonus ir komfortiškas, jis netgi tinka alergiškiems bei astma sergantiems žmonėms.

Buvo išbandytos ir sukurtos medžiagos, kurios sumažintų dulkių kiekį salone ir su kuriomis būtų lengviau palaikyti automobilio salono švarą.

Kilimėlius iš keleivių salono ir bagažinės galima lengvai išimti ir išvalyti.

Salonui valyti naudokite „Volvo“ rekomenduojamas valymo ir automobilio priežiūros priemones.

Oro valymo sistema

Neskaitant salono filtro, automobilyje įrengta oro valymo sistema, padedanti palaikyti jo salone aukštą oro kokybę.

Susijusi informacija

- Klimatas (p. 206)
- Clean Zone* (p. 209)
- Clean Zone Interior Package* (p. 210)
- Interior Air Quality System* (p. 210)
- Automobilio salono filtras (p. 211)

Clean Zone*

Funkcija „Clean Zone“ tikrina ir rodo, ar patenkintos visos geros oro kokybės automobilio salone sąlygos.

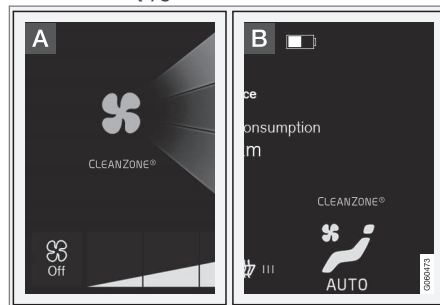

A Indikatorius matomas klimato rodinyje, centriniame ekrane.

B Indikatorius klimato eilutėje matomas, kai klimato rodinys nebūna atvertas.

Jei sąlygos nepatenkintos, tekstas „**Clean Zone**“ būna baltas. Jei patenkintos visos sąlygos, tekstas pakinta į mėlyną.

Turi būti patenkintos šios sąlygos:

- Uždarytos visos duralės ir bagažinės durys.
- Uždaryti visi šoniniai langai ir panoraminis stoglangis*.
- Aktyvinta oro kokybės sistema „Interior Air Quality System“*.

- Aktyvintas ventiliatorius.
- Išaktyvinta oro recirkuliacija.

i PASTABA

„Clean Zone“ nereiškia, kad oro kokybė yra gera: ji tik nurodo, kad patenkintos geros oro kokybės sąlygos.

Susijusi informacija

- Oro kokybė (p. 209)
- Clean Zone Interior Package* (p. 210)
- Interior Air Quality System* (p. 210)
- Automobilio salono filtras (p. 211)

Clean Zone Interior Package*

„Clean Zone Interior Package“ (CZIP) susideda iš įvairių modifikacijų, užtikrinančių dar švaresnį saloną be alergijas ir astmą sukeliančių medžiagų.

Šis paketas apima:

- Papildoma ventiliatoriaus funkcija reiškia, kad ventiliatorius įsijungia atrakinius automobilį nuotolinio valdymo rakteliu. Ventiliatorius iškart pripildo automobilio saloną švaresnio oro. Funkcija įsijungia, kai to reikia, o išsijungia savaime po kurio laiko arba atidarius vieną iš automobilio salono durelių. Ventiliatoriaus veikimo laikas pamažu trumpėja dėl mažėjančio poreikio, kol automobiliui sueis 4-eri metai.
- Visiškai automatinė oro kokybės sistema „Interior Air Quality System“ (IAQS).

Susijusi informacija

- Oro kokybė (p. 209)
- Clean Zone* (p. 209)
- Interior Air Quality System* (p. 210)
- Automobilio salono filtras (p. 211)

Interior Air Quality System*

„Interior Air Quality System“ (IAQS) – tai visiškai automatinė oro kokybės sistema, atskirianti dujas ir kietąsias daleles tam, kad į automobilio saloną patektų kuo mažiau išorinių kvapų ir teršalų.

IAQS yra paketo „Clean Zone Interior Package“ (CZIP) dalis. Ji išvalo automobilio salono orą nuo įvairių teršalų: dalelių, anglia-vandenilių, azoto oksidų ir arti žemės esančio ozono.

Jei oro kokybės jutiklis nustato, kad lauko oras užterštas, oro tiekimo anga uždaroma ir aktyvinama oro apytaka.



PASTABA

Oro kokybės jutiklis turi būti visada įjungtas, kad automobilio salone būtų geras oras.

Šaltu oru recirkuliacija ribojama, kad nerastotų stiklai.

Aprasojus langams, reikia įjungti priekinio stiklo, šoninių ir galinio langų atitirpinimo funkciją.

Susijusi informacija

- Oro kokybės jutiklio* aktyvinimas ir deaktivavimas (p. 211)
- Oro kokybė (p. 209)
- Clean Zone* (p. 209)

- Clean Zone Interior Package* (p. 210)
- Automobilio salono filtras (p. 211)

Oro kokybės jutiklio* aktyvinimas ir deaktivimas

Oro kokybės jutiklis yra visiškai automatinės oro kokybės sistemos „Interior Air Quality System“ (IAQS) dalis.

Galima nustatyti, ar oro kokybės jutiklis turi būti aktyvintas, ar deaktivintas.

1. Centrinio ekrano viršutiniame rodinyje paspauskite **Nuostatos**.
2. Spauskite **Klimatas**.
3. Pasirinkite **Oro kokybės jutiklis**, kad aktyvintumėte / deaktivintumėte oro kokybės jutiklį.

Susijusi informacija

- Interior Air Quality System* (p. 210)

Automobilio salono filtras

Visas oras, patenkantis į automobilio saloną, yra išvalomas filtro.

Salono filtro keitimas

Norint palaikyti didelį klimato kontrolės sistemos našumą, būtina reguliariai keisti filtrą. Rekomenduojami keitimo intervalai nurodomi „Volvo“ aptarnavimo programoje. Jei automobilis eksploatuojamas labai užterštoje aplinkoje, filtrą reikia keisti dažniau.

i PASTABA

Yra įvairių salono filtrų tipų. Įsitinkinkite, kad tvirtinamas tinkamas filtras.

Susijusi informacija

- Oro kokybė (p. 209)
- Clean Zone* (p. 209)
- Clean Zone Interior Package* (p. 210)
- Interior Air Quality System* (p. 210)

Oro paskirstymas

Klimato kontrolės sistema paskirsto įtraukiamą orą pro kelias salono ventiliacines angas.

Automatinis ir rankinis oro paskirstymas

Kai klimatas reguliuojamas automatiškai, oras taip pat paskirstomas automatiškai. Jei reikia, oro paskirstymą galima kontroliuoti rankiniu būdu.

Reguliuojamos ventiliacinės angos

Kai kurias automobilio oro ventiliacijos angas galima reguliuoti. Tai reiškia, kad galite atidaryti / uždaryti ventiliacijos angą ir nukreipti oro srautą.

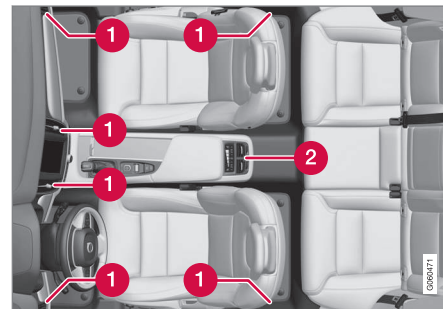

Reguliuojamų oro ventiliacinių angų vietos salone.

- 1** 2 zonų klimato kontrolės sistemoje keturios ventiliacinės angos įrengtos prietaisų



« skydelyje, po vieną – kiekviename durelių statramstyje, tarp priekinių ir galinių durelių.

- 2 4 zonų klimato kontrolės sistemoje* yra dvi papildomos angos tunelinio valdymo pulto gale.

Susijusi informacija

- Klimatas (p. 206)
- Oro paskirstymo keitimas (p. 212)
- Ventiliacinių angų atidarymas, uždarymas ir nukreipimas (p. 213)
- Oro paskirstymo parinkčių lentelė (p. 214)

Oro paskirstymo keitimas

Prereikus oro paskirstymą galima pakeisti rankiniu būdu.



1. Atverkite klimato rodinį centriniame ekrane, spustelėdami simbolį klimato eilutės viduryje.

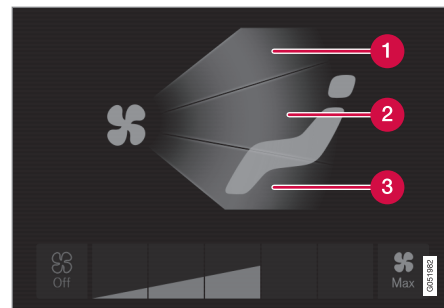

Oro paskirstymo mygtukai klimato kontrolės rodyje.

- 1 Oro paskirstymas – priekinio stiklo atitirpinimo funkcijos ventiliacijos angos
 - 2 Oro paskirstymas – ventiliacijos angos prietaisų skydelyje ir centriniame valdymo pulte
 - 3 Oro paskirstymas – ventiliacijos angos grindyse
2. Paspauskite vieną ar kelis oro paskirstymo mygtukus, kad paleistumėte / nutrauktumėte atitinkamą oro srautą.
 - > Oro paskirstymas pakinta ir mygtukai įsijungia / išsijungia.

Susijusi informacija

- Oro paskirstymas (p. 211)
- Ventiliacinių angų atidarymas, uždarymas ir nukreipimas (p. 213)
- Oro paskirstymo parinkčių lentelė (p. 214)

Ventiliacinių angų atidarymas, uždarymas ir nukreipimas

Kai kurias salono ventiliacines angas galima atskirai atidaryti, uždaryti ir nukreipti.

Nukreipus automobilio išorines ventiliacijos angas į šoninius langus, galima nupūsti miglą.

Nukreipus automobilio išorines ventiliacijos angas vidun, kai lauke karšta salone galima suformuoti komfortišką aplinką.

Ventiliacinių angų atidarymas ir uždarymas

Ventiliacinės angos prietaisų skydelyje:

- Pasukite sukamąją rankenėlę ventiliacinės angos viduryje, norėdami atidaryti / uždaryti oro srautą iš angos.

Oro srautas būna maksimalus, kai žyma ant rankenėlės nustatoma į vertikalią padėtį.

Ventiliacinės angos durelių statramsčiuose ir tunelinio valdymo pulto gale*.

- Sukite šį reguliavimo ratuką po ventiliacine anga, norėdami atidaryti arba uždaryti oro srautą iš angos.

Kuo ilgesnės baltos linijos matomos ant reguliavimo ratuko, tuo didesnis oro srautas.

Ventiliacinių angų nukreipimas





- Pastumkite svirtį ventiliacinės angos viduryje horizontaliai / vertikaliai, norėdami nukreipti oro srautą iš angos.





Susijusi informacija

- Oro paskirstymas (p. 211)
- Oro paskirstymo keitimas (p. 212)
- Oro paskirstymo parinkčių lentelė (p. 214)

Oro paskirstymo parinkčių lentelė

Prireikus oro paskirstymą galima pakeisti rankiniu būdu. Galima nustatyti toliau nurodytas parinktis.

	Oro paskirstymas	Paskirtis
	Jei esant rankiniam režimui visi oro paskirstymo mygtukai nėra pasirinkti, klimato kontrolės sistema grąžinama į automatiškai reguliuojamos klimato funkciją.	
	Pagrindinis oro srautas iš atitirpinimo angų. Iš kitų ortakių nuolat teka šiek tiek oro.	Neleidžia aprasoti ir apledėti langams, kai lauke šalta ir drėgna (norint tai pasiekti, ventiliatoriaus lygis neturi būti žemas).
	Pagrindinis oro srautas iš ortakių prietaisų skydelyje. Iš kitų ortakių nuolat teka šiek tiek oro.	Užtikrina veiksmingą vėsinimą esant karštam orui.
	Pagrindinis oro srautas iš ortakių prie grindų. Iš kitų ortakių nuolat teka šiek tiek oro.	Šildo arba vėsina grindis.

	Oro paskirstymas	Paskirtis
	Pagrindinis oro srautas nukreipiamas iš atitirpinimo funkcijos ventiliacijos angų ir prietaisų skydelio ventiliacijos angų. Iš kitų ortakių nuolat teka šiek tiek oro.	Užtikrina komfortišką klimatą esant karštam ir sausam orui.
	Pagrindinis oro srautas iš atitirpinimo ortakių ir ortakių prie grindų. Iš kitų ortakių nuolat teka šiek tiek oro.	Užtikrina komfortišką klimatą ir apsaugo nuo rasojimo esant šaltam arba drėgnam orui.
	Pagrindinis oro srautas iš ortakių prietaisų skydelyje ir prie grindų. Iš kitų ortakių nuolat teka šiek tiek oro.	Užtikrina komfortišką klimatą šviečiant saulei, kai lauke žema temperatūra.
	Pagrindinis oro srautas iš atitirpinimo ortakių, ortakių prietaisų skydelyje ir prie grindų.	Automobilio salone užtikrina subalansuotą komfortą.

◀◀ **Susijusi informacija**

- Oro paskirstymas (p. 211)
- Ventiliacinių angų atidarymas, uždarymas ir nukreipimas (p. 213)
- Oro paskirstymo keitimas (p. 212)

Klimato valdymo elementai

Klimato kontrolės sistemos funkcijos valdomos fiziniais mygtukais centriniame valdymo pulte, naudojantis centriniu ekranu ir klimato valdymo elementais, esančiais tunelinio valdymo pulto galinėje dalyje*.

Fiziniai mygtukai centriniame valdymo pulte

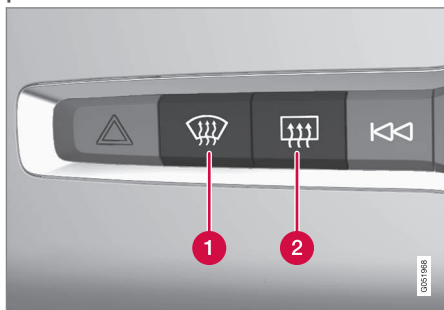

- 1 Šildomo priekinio stiklo* ir maksimalaus atitirpinimo funkcijos mygtukas.
- 2 Šildomo galinio lango ir šoninių veidrodėlių mygtukas.

Klimato eilutė centriniame ekrane

Dažniausiai naudojamas klimato kontrolės funkcijas galima reguliuoti iš klimato eilutės.

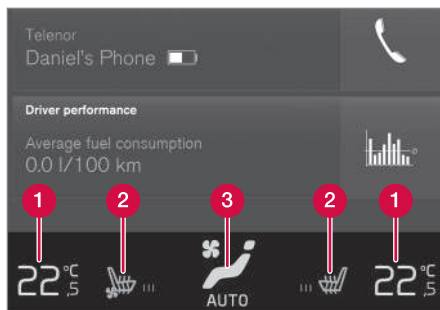

- 1 Vairuotojo ir keleivio pusės temperatūros valdymo elementai.
- 2 Šildomosios* bei vėdinamosios* vairuotojo ir priekinės keleivio sėdynės bei šildomojo vairo* valdymo elementai.
- 3 Mygtukas klimato kontrolės rodiui pasiekti. Ant mygtuko esantis grafinis piešinys rodo aktyvintą klimato kontrolės nuostatas.

Klimato rodinys centriniame ekrane



Atverkite klimato rodinį, spustelėdami simbolį klimato eilutės viduryje.

Atsižvelgiant į įrangos lygį, klimato rodinį galima suskirstyti į kelias korteles. Kortelės keičiamos perbraukiant kairėn / dešinėn arba paspaudžiant atitinkamą antraštę.

Pagrindinės klimato kontrolės funkcijos

Be klimato eilutėje esančių funkcijų, Pagrindinis klimatas kortelėje taip pat galima reguliuoti kitas pagrindines klimato funkcijas.

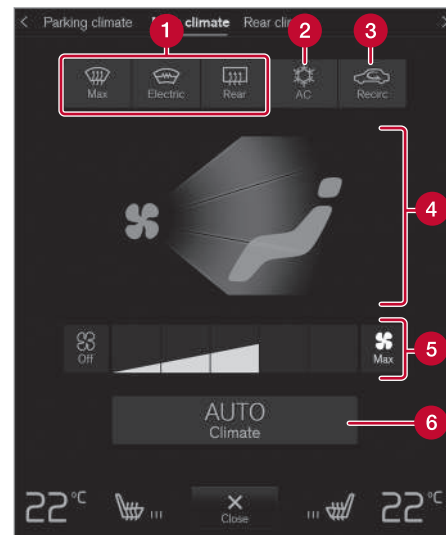

- 1 Max, Elektrinis, Galinis – langų ir šoninių veidrodėlių atitirpinimo funkcijos valdymo elementai.
- 2 Kondic. – oro kondicionieriaus valdymo elementai.

- ◀ 3 **Recirk.** – oro recirkuliacijos valdymo elementai.
- 4 Oro paskirstymo funkcijos valdymo elementai.
- 5 Priekinių sėdynių ventiliatoriaus valdymo elementai².
- 6 **AUTO** – automatinis klimato reguliavimas.

Galinių sėdynių klimato kontrolė*

Visos galinių sėdynių klimato kontrolės funkcijos gali būti reguliuojamos **Klimatas galinėje dalyje** kortelėje.

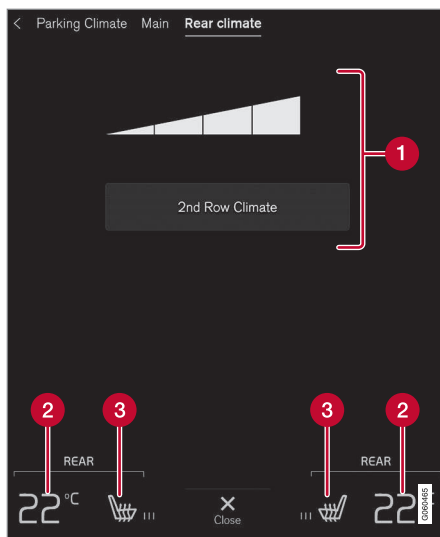

- 1 **Klimatas antrosios eilės sėdynėse** – galinės sėdynės klimato funkcijos valdymo elementai. Galinių sėdynių ventiliatoriaus valdymo elementai.
- 2 Temperatūros galinėse sėdynėse valdymo elementai.
- 3 Šildomos galinės sėdynės valdymo elementai*.

² Esant 2 zonų klimato kontrolės sistemai, šie valdymo elementai naudojami ir galinėms sėdynėms.

Stovėjimo klimatas*

Automobilio stovėjimo klimatas gali būti reguliuojamas **Stovėjimo klimatas** kortelėje.

Klimato valdymo elementai tunelinio valdymo pulto galinėje dalyje*

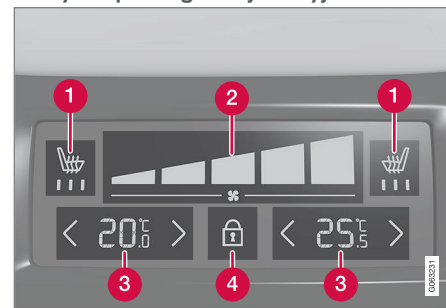

- 1 Šildomos galinės sėdynės valdymo elementai*.
- 2 Galinių sėdynių ventiliatoriaus valdymo elementai.
- 3 Temperatūros galinėse sėdynėse valdymo elementai.
- 4 Užrakinimo / atrakinimo mygtukas klimato skydelyje.

Jei automobilio tunelinio valdymo pulto gale nėra klimato kontrolės skydelio, bet yra šildomosios galinės sėdynės*, šiai funkcijai valdyti

yra fiziniai mygtukai tunelinio valdymo pulto gale.

Klimato skydelyje yra ekrano užraktas, kuris neleidžia netyčia pakeisti ventilatoriaus apsučių ir temperatūros. Užrakinus ekraną, rodomi tik sėdynės valdymo elementai* ir atrakinimo mygtukas.

Atrakinus galima pakeisti ventilatoriaus apsučias ir temperatūrą, naudojantis klimato skyde-liu, kur pateikiamos visos pasirinktos klimato nuostatos. Po tam tikro nenaudojimo laikotarpio ekranas užsirakina automatiškai.

Susijusi informacija

- Klimatas (p. 206)
- Priekinės sėdynės šildymo aktyvinimas ir deaktyvinimas* (p. 219)
- Galinės sėdynės šildymo aktyvinimas ir deaktyvinimas* (p. 220)
- Priekinės sėdynės vėdinimo aktyvinimas ir deaktyvinimas* (p. 222)
- Vairo šildymo funkcijos aktyvinimas ir deaktyvinimas* (p. 222)
- Automatinės klimato kontrolės aktyvinimas (p. 223)
- Oro recirkuliacijos aktyvinimas ir deaktyvinimas (p. 224)
- Maksimalaus atitirpinimo funkcijos aktyvinimas ir deaktyvinimas (p. 225)

- Priekinio stiklo šildymo* funkcijos aktyvinimas ir deaktyvinimas (p. 226)
- Galinio lango ir šoninių veidrodėlių šildymo aktyvinimas ir deaktyvinimas (p. 227)
- Ventilatoriaus lygio reguliavimas priekinėse sėdynėse (p. 228)
- Ventilatoriaus lygio reguliavimas galinėse sėdynėse* (p. 229)
- Temperatūros sinchronizavimas (p. 233)
- Oro kondicionieriaus aktyvinimas ir deaktyvinimas (p. 233)

Priekinės sėdynės šildymo aktyvinimas ir deaktyvinimas*

Sėdynės galima pašildyti, kad šaltu oru padidėtų vairuotojo ir keleivių komfortas.



1. Centrinio ekrano klimato eilutėje paspauskite vairo ir sėdynės kairiosios arba dešinės pusės mygtuką, kad atvertumėte sėdynės ir vairo valdymo elementus.

Jeigu automobilyje nėra vėdinamų sėdynių ar šildomo vairo (vairuotojo pusėje), šildomų sėdynių mygtukas yra tiesiogiai klimato eilutėje.



2. Paspaudinkite šildomų sėdynių mygtuką, kad pasirinktumėte vieną iš keturių lygių: **Išjungta, Aukštas, Vidutiniškai arba Žemas.**
 - > Lygis pakinta ir mygtuke parodomas nustatytas lygis.





⚠️ ĮSPĖJIMAS

Asmenys, kurie neįtampa padidėjusios temperatūros dėl pojūčių trūkumo, arba tie, kuriems kyla problemų kontroliuojant šildomas sėdynes, neturėtų naudotis šildomomis sėdynėmis. Kitaip jie gali nusideginti.

Susijusi informacija

- Klimato valdymo elementai (p. 217)
- Šildomosios priekinės sėdynės* automatinio įjungimo aktyvinimas ir deaktyvinimas (p. 220)

Šildomosios priekinės sėdynės* automatinio įjungimo aktyvinimas ir deaktyvinimas

Sėdynes galima pašildyti, kad šaltu oru padidėtų vairuotojo ir keleivių komfortas.

Galima nustatyti, ar užvedant variklį turi būti aktyvinta sėdynių šildymo automatinio paleidimo funkcija. Aktyvius automatinio paleidimo funkciją, šildymas prasidės jeigu bus žema aplinkos temperatūra.

1. Centrinio ekrano viršutiniame rodyneje paspauskite **Nuostatos**.
2. Spauskite **Klimatas**.
3. Pasirinkite **Vairuot. sėdynės automatinio šild. lygis** ir **Keleivio sėdynės automatinio šild. lygis**, kad automatiškai aktyvintumėte / deaktyvintumėte vairuotojo ir keleivio sėdynių šildymo funkciją.
 - > Aktyvius automatinį įjungimą, kiekviename klimato kontrolės eilutėje esančiame šildomų priekinių sėdynių mygtuke bus rodoma „A“.
4. Pasirinkite **Žemas, Vidutiniškai** arba **Aukštas**, kad pasirinktumėte aktyvintos funkcijos lygį.

Susijusi informacija

- Klimato valdymo elementai (p. 217)
- Priekinės sėdynės šildymo aktyvinimas ir deaktyvinimas* (p. 219)

Galinės sėdynės šildymo aktyvinimas ir deaktyvinimas*

Sėdynes galima pašildyti, kad šaltu oru padidėtų vairuotojo ir keleivių komfortas.

Galinės sėdynės šildymo aktyvinimas ir deaktyvinimas iš priekinės sėdynės*



1. Atverkite klimato rodinį centriniame ekrane, spustelėdami simbolį klimato eilutės viduryje.
2. Pasirinkite kortelę **Klimatas galinėje dalyje**.



3. Paspaudinėkite šildomų sėdynių mygtuką, kad pasirinktumėte vieną iš keturių lygių: **Išjungta, Aukštas, Vidutiniškai** arba **Žemas**.
 - > Lygis pakinta ir mygtuke parodomas nustatytas lygis.

Galinės sėdynės šildymo aktyvinimas ir deaktivavimas iš galinės sėdynės

2 zonių klimatas:

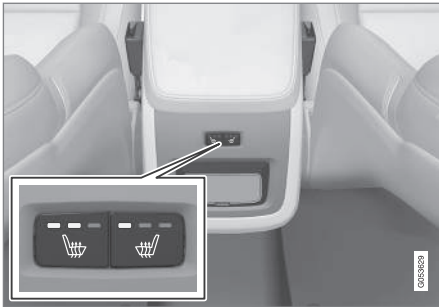

Šildomų sėdynių mygtukai tunelinio valdymo pulto gale.

- Kelis kartus paspauskite šildomų sėdynių fizinių mygtukų, esančių tunelinio valdymo pulto gale, kairę arba dešinę puses, kad pasirinktumėte vieną iš keturių lygių: **Išjungta, Aukštas, Vidutiniškai** arba **Žemas**.
 - > Lygis pakinta ir mygtuko šviesos diode parodomas nustatytas lygis.

4 zonių klimatas*:



Sėdynės šildymo indikacija ir valdymo elementai klimato kontrolės skydelyje, įrengtame tunelinio valdymo pulto galinėje dalyje.

- Kelis kartus paspauskite šildomų sėdynių mygtukų, esančių tunelinio valdymo pulto klimato kontrolės skyde, kairę arba dešinę puses, kad pasirinktumėte vieną iš keturių lygių: **Išjungta, Aukštas, Vidutiniškai** arba **Žemas**.
 - > Lygis pakinta ir klimato kontrolės valdymo skydelio ekrane parodomas nustatytas lygis.

ISPĖJIMAS

Asmenys, kurie nejunta padidėjusios temperatūros dėl pojūčių trūkumo, arba tie, kuriems kyla problemų kontroliuojant šildomas sėdynes, neturėtų naudotis šildomomis sėdynėmis. Kitaip jie gali nusideginti.

Susijusi informacija

- Klimato valdymo elementai (p. 217)

Priekinės sėdynės vėdinimo aktyvinimas ir deaktyvinimas*

Sėdynės gali būti ventiliuojamos, pvz., siekiant užtikrinti didesnę komfortą, kai lauke karšta.

Vėdinimo sistemą sudaro priekinių sėdynių ir atramų ventiliatoriai, traukiantys orą per sėdynių apmušalus. Vėdinimo poveikis padidėja, kai kuo vėsesnis oras patenka į keleivių saloną. Sistemą galima aktyvinti veikiant varikliui.



1. Centrinio ekrano klimato eilutėje paspauskite vairo ir sėdynės kairiosios arba dešinės pusės mygtuką, kad atvertumėte sėdynės ir vairo valdymo elementus.

Jeigu automobilyje nėra šildomų sėdynių ar šildomo vairo (vairuotojo pusėje), vėdinamų sėdynių mygtukas yra tiesiogiai klimato eilutėje.



2. Paspaudinkite vėdinamų sėdynių mygtuką, kad pasirinktumėte vieną iš keturių lygių: **Išjungta, Aukštas, Vidutiniškai** arba **Žemas**.
 - > Lygis pakinta ir mygtuke parodomas nustatytas lygis.

Susijusi informacija

- Klimato valdymo elementai (p. 217)

Vairo šildymo funkcijos aktyvinimas ir deaktyvinimas*

Vairą galima pašildyti, kad šaltu oru padidėtų vairuotojo komfortas.



1. Centrinio ekrano klimato eilutėje paspauskite vairuotojo pusės vairo ir sėdynės mygtuką, kad atvertumėte sėdynės ir vairo valdymo elementus.

Jei automobilyje nėra šildomų arba vėdinamų sėdynių, šildomo vairo mygtukas pasiekiamas tiesiogiai klimato eilutėje.



2. Paspaudinkite šildomo vairo mygtuką, kad pasirinktumėte vieną iš keturių lygių: **Išjungta, Aukštas, Vidutiniškai** arba **Žemas**.
 - > Lygis pakinta ir mygtuke parodomas nustatytas lygis.

Susijusi informacija

- Klimato valdymo elementai (p. 217)
- Vairo šildymo* automatinio įjungimo aktyvinimas ir deaktyvinimas (p. 223)

Vairo šildymo* automatinio įjungimo aktyvinimas ir deaktivimas

Vairą galima pašildyti, kad šaltu oru padidėtų vairuotojo komfortas.

Galima nustatyti, ar užvedant variklį turi būti automatiškai aktyvinta (deaktyvinta) vairo šildymo funkcija. Aktyvinus automatinio paleidimo funkciją, šildymas prasidės jeigu bus žema aplinkos temperatūra.

1. Centrinio ekrano viršutiniame rodinyje paspauskite **Nuostatos**.
2. Spauskite **Klimatas**.
3. Pasirinkite **Vairo automatinio šildymo lygis**, kad aktyvintumėte / deaktivintumėte vairo šildymo automatinio paleidimo funkciją.
 - > Aktyvinus automatinį įjungimą, klimato kontrolės eilutėje esančiame šildomo vairo mygtuke bus rodoma „A“.
4. Pasirinkite **Žemas, Vidutiniškai** arba **Aukštas**, kad pasirinktumėte aktyvintos funkcijos lygį.

Susijusi informacija

- Vairo šildymo funkcijos aktyvinimas ir deaktivimas* (p. 222)

Automatinės klimato kontrolės aktyvinimas

Aktyvinus automatinę klimato kontrolės funkciją, automatiškai valdomos kelios klimato funkcijos.



1. Atverkite klimato rodinį centriniame ekrane, spustelėdami simbolį klimato eilutės viduryje.
2. Trumpai arba ilgai spauskite **AUTO Klimatas/>**
 - Trumpas paspaudimas – oro recirkuliacija, oro kondicionavimas ir oro paskirstymas – kontroliuojami automatinio būdu.
 - Ilgas paspaudimas – oro recirkuliacija, oro kondicionavimas ir oro paskirstymas valdomi automatiškai, temperatūra ir ventiliatoriaus apsukos pakeičiamos į standartines nuostatas: 22 °C (72 °F) ir **3** (galinėje sėdynėje – lygis **2³**).
 - > Klimato automatinio reguliavimo funkcija aktyvinama ir mygtukas įsijungia.

i PASTABA

Temperatūrą ir ventiliatoriaus apsukas galima keisti nedeaktivinant automatinės klimato kontrolės sistemos. Automatiškai reguliuojama klimato kontrolės sistema deaktivinama, kai oro paskirstymas keičiamas rankiniu būdu arba aktyvinant maksimalią atitirpinimo funkciją.

Susijusi informacija

- Klimato valdymo elementai (p. 217)

* Automobiliuose su 4 zonų klimato kontrolės sistema*.

Oro recirkuliacijos aktyvinimas ir deaktivimas

Oro recirkuliacijos funkcija nutraukia prastos kokybės oro (pvz., su išmetamosiomis dujomis) tiekimą iš lauko ir klimato kontrolės sistema ima cirkuliuoti orą automobilio salone.



1. Atverkite klimato rodinį centriniame ekrane, spustelėdami simbolį klimato eilutės viduryje.



2. Spauskite **Recirk..**
 - > Oro recirkuliacija aktyvinama / deaktivinama ir mygtukas įsijungia / išsijungia.

! SVARBU

Jei oras automobilyje recirkuliuos per ilgai, gali aprasoti langai.

i PASTABA

Kai suaktyvintas maksimalus atitirpinimo funkcijos lygis, oro recirkuliacijos įjungti neįmanoma.

Susijusi informacija

- Klimato valdymo elementai (p. 217)
- Oro recirkuliacijos laiko nuostatos aktyvinimas ir deaktivimas (p. 224)

Oro recirkuliacijos laiko nuostatos aktyvinimas ir deaktivimas

Oro recirkuliacijos funkcija nutraukia prastos kokybės oro (pvz., su išmetamosiomis dujomis) tiekimą iš lauko ir klimato kontrolės sistema ima cirkuliuoti orą automobilio salone. Galima nustatyti, ar turi būti aktyvintas / deaktivintas oro recirkuliacijos laikmatis. Aktyvinus laikmatį, oro recirkuliacija automatiškai išjungama praėjus 20 minučių.

1. Centrinio ekrano viršutiniame rodinyje paspauskite **Nuostatos**.
2. Spauskite **Klimatas**.
3. Pasirinkite **Recirkuliacijos laikmatis**, kad aktyvintumėte / deaktivintumėte oro recirkuliacijos laikmatį.

Susijusi informacija

- Oro recirkuliacijos aktyvinimas ir deaktivimas (p. 224)

Maksimalaus atitirpinimo funkcijos aktyvinimas ir deaktyvinimas

Siekiant greitai pašalinti miglą ir ledą nuo langų, naudojama maksimali atitirpinimo nuostata.

Maksimalaus atitirpinimo funkcija deaktyvina automatinį klimato ir oro cirkuliacijos reguliavimą, aktyvina oro kondicionierių ir pakeičia ventiliatoriaus lygį į **5**, o temperatūrą – į **HI**.

i PASTABA

Pakeitus ventiliatoriaus lygį į **5**, padidėja triukšmas.

Deaktyvinus maksimalaus atitirpinimo funkciją, klimato kontrolės sistema grąžina anksčiau esančius nuostatus.

Maksimalios atitirpinimo nuostatos aktyvinimas ir deaktyvinimas centriniame valdymo pulte

Centriniame valdymo pulte įrengtas mygtukas, skirtas greitai pasiekti maksimalią atitirpinimo nuostatą.

Jei priekinis stiklas* šildomas, maksimalaus atitirpinimo funkciją galima aktyvinti atskirai iš klimato kontrolės rodinio centriniame ekrane.



Fizinis mygtukas centriniame valdymo pulte.

Automobiliai be šildomo priekinio stiklo funkcijos:

- Paspauskite mygtuką.
 - > Maksimalaus atitirpinimo funkcija aktyvinama / deaktyvinama ir mygtukas įsijungia / išsijungia.

Automobiliai su šildomo priekinio stiklo funkcija:

- Paspauskite mygtuką kelis kartus, kad įjungtumėte vieną iš trijų lygių:
 - Aktyvintas šildomas priekinis stiklas
 - Aktyvintas šildomas priekinis stiklas ir maksimali atitirpinimo funkcija
 - Deaktyvinta.
 - > Šildomas priekinis stiklas ir maksimalaus atitirpinimo funkcija aktyvinami / deaktyvinami, o mygtukas užsideda arba užgęsta.

i PASTABA

Maksimali atitirpinimo funkcija paleidžiama su tam tikra delsa, kad staigiai nepadidėtų ventiliatoriaus lygis, jei šildomo priekinio stiklo funkcija išaktyvinama dviem greitais mygtuko paspaudimais.

Maksimalios atitirpinimo nuostatos aktyvinimas ir deaktyvinimas centriniame ekrane



1. Atverkite klimato rodinį centriniame ekrane, spustelėdami simbolį klimato eilutės viduryje.





2. Spauskite **Max**.

- > Maksimalaus atitirpinimo funkcija aktyvinama / deaktyvinama ir mygtukas įsijungia / išsijungia.

Susijusi informacija

- Klimato valdymo elementai (p. 217)

Priekinio stiklo šildymo* funkcijos aktyvinimas ir deaktyvinimas

Priekinio stiklo šildymo funkcija padeda greitai pašalinti miglą ir ledą nuo priekinio stiklo.

Priekinio stiklo šildymo funkcijos aktyvinimas ir deaktyvinimas iš centrinio valdymo pulto

Centriniame valdymo pulte įrengtas fizinis mygtukas, skirtas greitai pasiekti priekinio stiklo šildymo funkciją.



Fizinis mygtukas centriniame valdymo pulte.

- Paspauskite mygtuką kelis kartus, kad įjungtumėte vieną iš trijų lygių:
 - Aktyvintas šildomas priekinis stiklas
 - Aktyvintas šildomas priekinis stiklas ir maksimali atitirpinimo funkcija
 - Deaktyvinta.
- > Šildomas priekinis stiklas ir maksimalaus atitirpinimo funkcija aktyvinami / deaktyvinami, o mygtukas užsidega arba užgęsta.

Priekinio stiklo šildymo funkcijos aktyvinimas ir deaktyvinimas iš centrinio ekrano



1. Atverkite klimato rodinį centriniame ekrane, spustelėdami simbolį klimato eilutės viduryje.



2. Spauskite **Elektrinis**.
 - > Šildomo priekinio stiklo funkcija aktyvinama / deaktyvinama ir mygtukas įsijungia / išsijungia.

i PASTABA

Trikampės zonos kiekviename priekinio stiklo šone nėra šildomos elektra, todėl jose atitirpinimas gali trukti ilgiau.

i PASTABA

Priekinio stiklo šildymo funkcija gali turėti įtakos siųstuvų-įmtuvų ir kitos ryšių įrangos veikimui.

i PASTABA

Jeį, funkcijai „Start/Stop“ automatiškai išjungus variklį, įjungiami priekinio stiklo šildymo funkcija, variklis automatiškai vėl užvedamas.

Susijusi informacija

- Klimato valdymo elementai (p. 217)
- Priekinio stiklo šildymo* automatinio įjungimo aktyvinimas ir deaktyvinimas (p. 227)

Priekinio stiklo šildymo* automatinio įjungimo aktyvinimas ir deaktyvinimas

Priekinio stiklo šildymo funkcija padeda greitai pašalinti miglą ir ledą nuo priekinio stiklo. Galima nustatyti, ar užvedant variklį turi būti automatiškai aktyvinta (deaktyvinta) priekinio stiklo šildymo funkcija. Aktyvintus automatinio paleidimo funkciją, kilus priekinio stiklo / lango apledėjimo ar aprasojimo pavojui šildyti pradeda automatiškai. Šildymas automatiškai išjungiamas, kai priekinis stiklas / langas pakankamai pašildomas ir ledas nutirpsta arba aprasojimas dingsta.

1. Centrinio ekrano viršutiniame rodinyje paspauskite **Nuostatos**.
2. Spauskite **Klimatas**.
3. Pasirinkite **Automatinis priekinio stiklo šildytuvas**, kad aktyvintumėte / deaktyvintumėte priekinio stiklo šildymo automatinio paleidimo funkciją.

Susijusi informacija

- Priekinio stiklo šildymo* funkcijos aktyvinimas ir deaktyvinimas (p. 226)

Galinio lango ir šoninių veidrodėlių šildymo aktyvinimas ir deaktyvinimas

Šildomasis galinis langas ir šoniniai veidrodėliai greitai pašalina miglą ir ledą.

Galinio lango ir šoninių veidrodėlių šildymo aktyvinimas ir deaktyvinimas iš centrinio valdymo pulto

Centriniame valdymo pulte yra fizinis mygtukas, leidžiantis greitai pasiekti galinio lango ir šoninių veidrodėlių šildymo funkciją.



Fizinis mygtukas centriniame valdymo pulte.

- Paspauskite mygtuką.
 - > Galinio lango ir šoninių veidrodėlių šildymo funkcija aktyvinama / deaktyvinama ir mygtukas įsijungia / išsijungia.



« Galinio lango ir šoninių veidrodėlių šildymo aktyvinimas ir deaktyvinimas iš centrinio ekrano



1. Atverkite klimato rodinį centriniame ekrane, spustelėdami simbolį klimato eilutės viduryje.



2. Spauskite **Galinis**.
 - > Galinio lango ir šoninių veidrodėlių šildymo funkcija aktyvinama / deaktyvinama ir mygtukas įsijungia / išsijungia.

Susijusi informacija

- Klimato valdymo elementai (p. 217)
- Kaip aktyvinti ir deaktyvinti vairo ir šoninių veidrodėlių automatinio šildymo funkciją (p. 228)

Kaip aktyvinti ir deaktyvinti vairo ir šoninių veidrodėlių automatinio šildymo funkciją

Šildomasis galinis langas ir šoniniai veidrodėliai greitai pašalina miglą ir ledą.

Galima nustatyti, ar užvedant variklį turi būti aktyvinta / deaktyvinta galinio lango bei šoninių veidrodėlių automatinio šildymo funkcija. Aktyvius automatinio paleidimo funkciją, kilus priekinio stiklo / lango apledėjimo ar aprasojimo pavojui šildyti pradama automatiškai. Šildymas automatiškai išjungiamas, kai priekinis stiklas / langas pakankamai pašildomas ir ledas nutirpsta arba aprasojimas dingsta.

1. Centrinio ekrano viršutiniame rodyje paspauskite **Nuostatos**.
2. Spauskite **Klimatas**.
3. Pasirinkite **Automatinis galinio lango šildytuvas**, kad aktyvintumėte / deaktyvintumėte lango ir šoninių veidrodėlių šildymo automatinio paleidimo funkciją.

Susijusi informacija

- Galinio lango ir šoninių veidrodėlių šildymo aktyvinimas ir deaktyvinimas (p. 227)

Ventiliatoriaus lygio reguliavimas priekinėse sėdynėse⁴

Galima nustatyti vieną iš kelių skirtingų automatinio būdu valdomų priekinės sėdynės ventiliatoriaus apsuokų.



1. Atverkite klimato rodinį centriniame ekrane, spustelėdami simbolį klimato eilutės viduryje.

⁴ 2 zonų klimato kontrolės sistemoje – dar ir galinių sėdynių.

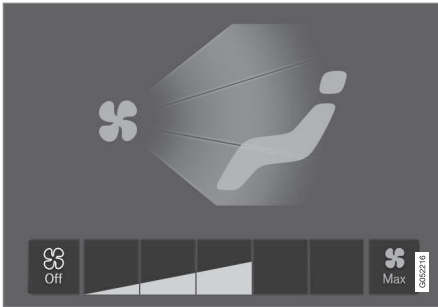

Ventiliatoriaus valdymo mygtukai klimato kontrolės rodinyje.

2. Paspauskite pageidaujimą ventiliatoriaus lygį – **Off, 1-5** arba **Max**.
 - > Ventiliatoriaus lygis pakeičiamas ir ima šviesti pasirinkto lygio mygtukai.

! SVARBU

Jei ventiliatorius bus visiškai išjungtas, kai neveikia oro kondicionierius, gali imti rasoti langai.

i PASTABA

Klimato kontrolės sistema automatiškai pritaiko pasirinkto ventiliatoriaus lygio oro srautą pagal poreikius: tai reiškia, kad ventiliatoriaus sukimosi greitis gali kisti, nors ventiliatoriaus lygis išliks toks pat.

Susijusi informacija

- Klimato valdymo elementai (p. 217)

Ventiliatoriaus lygio reguliavimas galinėse sėdynėse*

Galima nustatyti vieną iš kelių skirtingų automatinio būdu valdomų galinės sėdynės ventiliatoriaus apsukų.

Galinės sėdynės ventiliatoriaus lygio reguliavimas iš priekinės sėdynės



1. Atverkite klimato rodinį centriniame ekrane, spustelėdami simbolį klimato eilutės viduryje.
2. Pasirinkite kortelę **Klimatas galinėje dalyje**.



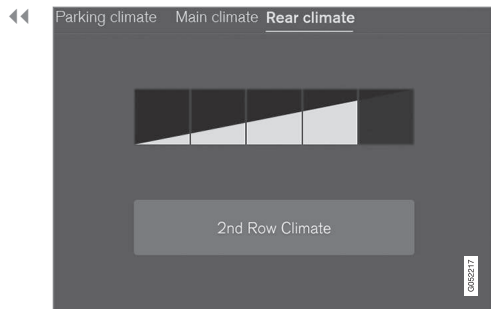

Ventiliatoriaus valdymo mygtukai kortelėje

Klimatas galinėje dalyje klimato kontrolės rodinyje.

3. Paspauskite pageidaujimą ventiliatoriaus lygį – **1-5**.

Galinių sėdynių ventiliatoriaus lygį galima išjungti paliečiant **Klimatas antrosios eilės sėdynėse**.

> Ventiliatoriaus lygis pakeičiamas ir ima šviesti pasirinkto lygio mygtukai.

Galinės sėdynės ventiliatoriaus lygio reguliavimas iš galinės sėdynės

1. Tunelinio valdymo pulto klimato skydelyje paspauskite atrakinimo mygtuką, kad pasiektumėte valdymo elementus.



Ventiliatoriaus valdymo elementai klimato kontrolės valdymo skydelyje, tunelinio valdymo pulto galinėje dalyje.

2. Paspauskite pageidaujimą ventiliatoriaus lygį – **1-5**.
 - > Ventiliatoriaus lygis pakeičiamas ir ima šviesti pasirinkto lygio mygtukai.

i PASTABA

Ventiliatoriaus lygio galinėje sėdynėje negalima nustatyti, jei ventiliatoriaus lygis priekinėse sėdynėse nustatytas į padėtį **Off**.

Galinės sėdynės ventiliatoriaus apšukimas galima išjungti tik iš centrinio ekrano klimato rodinio.

i PASTABA

Klimato kontrolės sistema automatiškai pritaiko pasirinkto ventiliatoriaus lygio oro srautą pagal poreikius: tai reiškia, kad ventiliatoriaus sukimosi greitis gali kisti, nors ventiliatoriaus lygis išliks toks pat.

Susijusi informacija

- Klimato valdymo elementai (p. 217)

Temperatūros reguliavimas priekinėse sėdynėse⁵

Priekinių sėdynių klimato zonosose galima nustatyti pageidaujamą temperatūrą.

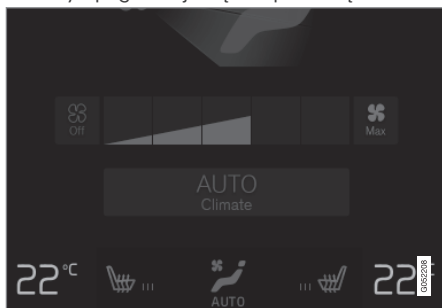

Temperatūros mygtukai klimato eilutėje.

1. Centrinio ekrano klimato eilutėje paspauskite kairiosios arba dešinės pusės temperatūros mygtuką, kad atvertumėte valdymo elementus.



Temperatūros valdymo elementas.

2. Temperatūra reguliuojama taip:
 - nuvilkite valdymo elementą į pageidaujamą temperatūrą arba
 - paspauskite +/–, kad padidintumėte arba sumažintumėte temperatūrą laipsniškai.

> Temperatūra pakinta ir mygtuke parodoma nustatyta temperatūra.

i PASTABA

Negalima skubinti šildymo arba aušinimo renkantis aukštesnę arba žemesnę temperatūrą už faktinę norimą temperatūrą.

Susijusi informacija

- Klimato valdymo elementai (p. 217)

Temperatūros reguliavimas galinėse sėdynėse*

Galinių sėdynių klimato zonosose galima nustatyti pageidaujamą temperatūrą.

Temperatūros galinėje sėdynėje reguliavimas iš priekinės sėdynės



1. Atverkite klimato rodinį centriniame ekrane, spustelėdami simbolį klimato eilutės viduryje.
2. Pasirinkite kortelę **Klimatas galinėje dalyje**.

⁵ 2 zonų klimato kontrolės sistemoje – dar ir galinių sėdynių.



Oro temperatūros mygtukai klimato kontrolės rodinio kortelėje **Klimatas galinėje dalyje**.

3. Paspauskite kairiosios arba dešinėsios pusės temperatūros reguliavimo mygtuką, kad atidarytumėte valdymo elementą.

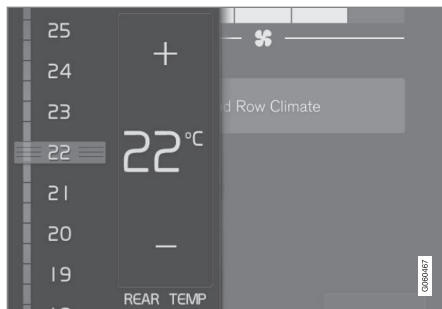

Temperatūros valdymo elementas.

4. Temperatūra reguliuojama taip:

- nuvilkite valdymo elementą į pageidaujamą temperatūrą
 - paspauskite +/-, kad padidintumėte arba sumažintumėte temperatūrą laipsniškai.
- > Temperatūra pakinta ir mygtuke parodoma nustatyta temperatūra.

Temperatūros galinėje sėdynėje reguliavimas iš galinės sėdynės

1. Tunelinio valdymo pulto klimato skydelyje paspauskite atrakinimo mygtuką, kad pasiektumėte valdymo elementus.



Temperatūros valdymo elementas klimato kontrolės valdymo skydelyje, tunelinio valdymo pulto galinėje dalyje.

2. Paspauskite tunelinio valdymo pulto klimato kontrolės skydelio kairiuosius arba dešiniuosius mygtukus </>, kad laipsniškai sumažintumėte / padidintumėte temperatūrą.
- > Temperatūra pakinta ir klimato kontrolės valdymo skydelio ekrane parodoma nustatyta temperatūra.

i PASTABA

Negalima skubinti šildymo arba aušinimo renkantis aukštesnę arba žemesnę temperatūrą už faktinę norimą temperatūrą.

Susijusi informacija

- Klimato valdymo elementai (p. 217)

Temperatūros sinchronizavimas

Temperatūrą automobilio skirtingose klimato zonose galima sinchronizuoti su temperatūra vairuotojo pusėje.

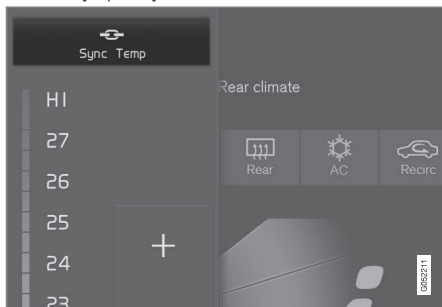

Sinchronizavimo mygtukas tarp vairuotojo pusės temperatūros valdymo elementų.

1. Paspauskite centrinio ekrano klimato eilutėje esantį vairuotojo pusės temperatūros mygtuką, kad atvertumėte valdymo elementus.
2. Spauskite **Sinchronizuoti temperatūrą** .
 - > Visų automobilio zonų temperatūra sinchronizuojama su vairuotojo pusės temperatūra ir šalia temperatūros reguliavimo mygtuko parodomas sinchronizavimo simbolis.

Sinchronizacija sustabdoma papildomai paspaudžiant **Sinchronizuoti temperatūrą**

arba pakeičiant temperatūros nuostatas kitoje nei vairuotojo klimato zonoje.

Susijusi informacija

- Klimato valdymo elementai (p. 217)

Oro kondicionieriaus aktyvinimas ir deaktyvinimas

Oro kondicionierius pagal poreikį vėsina ir sausina įtraukiamą orą.

Aktyvinus oro kondicionierių, klimato kontrolės sistema pagal poreikį automatiškai ima valdyti įjungimo ir išjungimo funkcijas.



1. Atverkite klimato rodinį centriniame ekrane, spustelėdami simbolį klimato eilutės viduryje.



2. Spauskite **Kondic.**
 - > Oro kondicionierius aktyvinamas / deaktyvinamas ir mygtukas įsijungia / išsijungia.

i PASTABA

Uždarykite visus šoninius langus ir panoraminį stogą*, kad oro kondicionavimas veiktų kiek įmanoma geriau.





i PASTABA

Kai ventiliatoriaus valdymo elementas yra padėtyje **Off**, oro kondicionieriaus suaktyvinti neįmanoma.

Susijusi informacija

- Klimato valdymo elementai (p. 217)

Stovėjimo klimatas*

Stovėjimo klimato kontrolė yra bendrinis terminas įvairioms funkcijoms, kurios gerina automobilio salono klimatą, kai automobilis pastatytas, apibrėžti, pvz., pradinis kondicionavimas.



Stovėjimo klimato kontrolei priklausiančios funkcijos valdomos iš

Stovėjimo klimatas klimato rodinyje centriniame ekrane. Atverkite klimato rodinį, spustelėdami simbolį klimato eilutės viduryje.

Susijusi informacija

- Klimatas (p. 206)
- Paruošimas* (p. 234)
- Klimato komfortas stovėjimo metu* (p. 239)
- Stovėjimo klimato kontrolės ženklai ir pranešimai* (p. 240)

Paruošimas*

Paruošimas yra klimato kontrolės funkcija, kuri, jeigu įmanoma, prieš važiuojant bando pasiekti komfortišką automobilio salono temperatūrą.

Paruošimą galima įjungti tiesiogiai arba nustatyti laikmačio pagalba.

Šiai funkcijai atskiras atvejais naudojamos kelios sistemos:

- Esant šaltam orui, variklio šildiklis* pašildo automobilio saloną, kol pasiekiamas komforto temperatūra.
- Kai šilta, ventiliacijos sistema vėsina automobilio saloną, imdama orą iš lauko.

i PASTABA

Ruošiant automobilio saloną, automobilis siekia komfortiškos temperatūros, o ne klimato kontrolės sistemoje nustatytos temperatūros.

Susijusi informacija

- Stovėjimo klimatas* (p. 234)
- Įjunkite ir išjunkite paruošimą* (p. 235)
- Paruošimo laiko nustatymas* (p. 236)

Ijunkite ir išjunkite paruošimą*

Paruošimo funkcija, jeigu įmanoma, prieš važiuojant pašildo* arba išvėdina automobilio saloną. Šią funkciją galima įjungti tiesiogiai iš centrinio ekrano arba mobiliojo telefono.

Ijunkite ir išjunkite iš automobilio



1. Atverkite klimato rodinį centriniame ekrane, spustelėdami simbolį klimato eilutės viduryje.
2. Pasirinkite kortelę **Stovėjimo klimatas**.
3. Spauskite **Paruošimas**.
 - > Paruošimo funkcija įjungiamą / išjungiamą, o mygtukas užsidega arba užgęsta.

i PASTABA

Kai vyksta išankstinis salono parengimas, automobilio durelės ir langai turi būti uždaryti.

! ĮSPĖJIMAS

Nenaudokite paruošimo funkcijos, jei automobilyje įrengtas šildytuvai*:

- Nevėdinamose patalpose. Įsijungus šildytuvui, sklaidžiamos išmetamosios dujos.
- Ten, kur yra degių ar lengvai užsiliepsnojančių medžiagų. Degalai, dujos, aukšta žolė, pjuvenos ir kt. gali užsiliepsnoti.
- Jei kyla pavojus, kad šildytuvo išmetimo linija gali būti užblokuota. Pavyzdžiui, storas sniego sluoksnis ties priekinio dešiniojo rato arka gali užblokuoti šildytuvo ventiliaciją.

Nepamirškite, kad paruošimo funkciją gali paleisti iš anksto nustatytas laikmatis.

Paleidimas iš programėlės*

Paruošimo funkciją galima įjungti ir informaciją apie pasirinktąsias nuostatas galima valdyti iš įrenginio, kuriame yra „Volvo On Call“* programėlė. Paruošimo funkcija pašildo* automobilio saloną iki patogios temperatūros arba išvėdina jį pūsdama orą iš lauko.

Automobilio saloną galima paruošti ir naudojant automobilio nuotolinio paleidimo funkciją („Engine Remote Start“ – ERS)⁶, per „Volvo On Call“* programėlę.

Susijusi informacija

- Stovėjimo klimatas* (p. 234)
- Paruošimas* (p. 234)
- Paruošimo laiko nustatymas* (p. 236)

⁶ Kai kuriose rinkose.

Paruošimo laiko nustatymas*

Laikmatį galima nustatyti taip, kad paruošimo procedūra baigtųsi iš anksto apibrėžtu laiku.

Laikmatyje gali būti iki 8 skirtingų nuostatų, kuriomis įrašomi šie dalykai:

- Laikas vieną dieną
- Pasikartojantis arba nepasikartojantis laikas vieną ar kelias dienas per savaitę.

Susijusi informacija

- Paruošimas* (p. 234)
- Paruošimo laiko nuostatos įtraukimas ir redagavimas* (p. 236)
- Paruošimo laiko nuostatos aktyvinimas ir išaktyvinimas* (p. 237)
- Paruošimo laiko nuostatos šalinimas* (p. 238)

Paruošimo laiko nuostatos įtraukimas ir redagavimas*

Paruošimo laikmačiu galima pasirinkti iki 8 laiko nuostatų.

Kaip pridėti laiko nuostatą

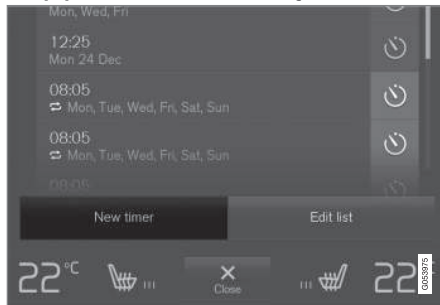

Mygtukas, kuriuo pridama laiko nuostata **Stovėjimo klimatas** kortelėje klimato rodyneje.

1. Centriniam ekrane atverkite klimato kontrolės rodinį.
2. Pasirinkite kortelę **Stovėjimo klimatas**.

3. Spauskite **Įtraukti laikmatį**.
> Rodomas išskylantysis langas.

i PASTABA

Jei jau yra įvesta 8 laikmačio nuostatų, papildomos laikmačio nuostatos įtraukti neleidžiama. Jei norite įtraukti naują, panaikinkite esamą laiko nuostatą.

4. Norėdami laikmačiu nustatyti vieną datą, paspauskite **Data**.

Norėdami laikmačiu nustatyti vieną ar kelias savaitės dienas, paspauskite **Dienos**.

Pasirinkus **Dienos**: Aktyvinkite arba išaktyvinkite pakartojimą, pažymėdami **Kartoti kas sav.** langelį arba nuimdami nuo jo žymą.

5. Pasirinkus **Data**: Pasirinkite paruošimo datą, slinkdami rodyklėmis datų sąrašu.

Pasirinkus **Dienos**: Pasirinkite paruošimo savaitės dienas, paspausdami savaitės dienų mygtukus.

6. Slinkdami rodyklėmis, nustatykite laiką, kada paruošimas turi baigtis.

- Norėdami pridėti laiko nuostatą, spauskite **Patvirtinti**.
 - > Laiko nuostata pridėdama prie sąrašo ir aktyvinama.

⚠️ ĮSPĖJIMAS

Nenaudokite paruošimo funkcijos, jei automobilyje įrengtas šildytuvai*:

- Nevėdinamose patalpose. Įsijungus šildytuvui, skleidžiamos išmetamosios dujos.
- Ten, kur yra degių ar lengvai užsiliepsnojančių medžiagų. Degalai, dujos, aukšta žolė, pjuvenos ir kt. gali užsiliepsnoti.
- Jei kyla pavojus, kad šildytuvo išmetimo linija gali būti užblokuota. Pavyzdžiui, storas sniego sluoksnis ties priekinio dešiniojo rato arka gali užblokuoti šildytuvo ventilaciją.

Nepamirškite, kad paruošimo funkciją gali paleisti iš anksto nustatytas laikmatis.

Laiko nuostatos redagavimas

- Centriniame ekrane atverkite klimato kontrolės rodinį.
- Pasirinkite kortelę **Stovėjimo klimatas**.

- Paspauskite laiko nuostatą, kuri bus keičiama.
 - > Rodomas išskylantysis langas.
- Redaguokite laiko nuostatą taip pat, kaip aprašyta ankstesniame skyrelyje „Kaip pridėti laiko nuostatą“.

Susijusi informacija

- Paruošimas* (p. 234)
- Paruošimo laiko nustatymas* (p. 236)
- Paruošimo laiko nuostatos aktyvinimas ir išaktyvinimas* (p. 237)
- Paruošimo laiko nuostatos šalinimas* (p. 238)

Paruošimo laiko nuostatos aktyvinimas ir išaktyvinimas*

Paruošimo laikmačio laiko nuostatą galima aktyvinti arba išaktyvinti pagal poreikį.



Laikmačio mygtukai klimato kontrolės rodinio kortelėje **Stovėjimo klimatas**.

- Centriniame ekrane atverkite klimato kontrolės rodinį.
- Pasirinkite kortelę **Stovėjimo klimatas**.
- Laiko nuostata aktyvinama / išaktyvinama paspaudus laikmačio mygtuką dešinėje nuostatos pusėje.
 - > Laiko nuostata aktyvinama / išaktyvinama, o mygtukas užsidega arba užgęsta.





⚠️ ĮSPĖJIMAS

Nenaudokite paruošimo funkcijos, jei automobilyje įrengtas šildytuvai*:

- Nevėdinamose patalpose. Įsijungus šildytuvui, skleidžiamos išmetamosios dujos.
- Ten, kur yra degių ar lengvai užsiliepsnojančių medžiagų. Degalai, dujos, aukšta žolė, pjuvenos ir kt. gali užsiliepsnoti.
- Jei kyla pavojus, kad šildytuvo išmetimo linija gali būti užblokuota. Pavyzdžiui, storas sniego sluoksnis ties priekinio dešiniojo rato arka gali užblokuoti šildytuvo ventiliaciją.

Nepamirškite, kad paruošimo funkciją gali paleisti iš anksto nustatytas laikmatis.

Susijusi informacija

- Paruošimas* (p. 234)
- Paruošimo laiko nustatymas* (p. 236)
- Paruošimo laiko nuostatų įtraukimas ir redagavimas* (p. 236)
- Paruošimo laiko nuostatų šalinimas* (p. 238)

Paruošimo laiko nuostatų šalinimas*

Nebereikalingą paruošimo laiko nuostatą galima panaikinti.

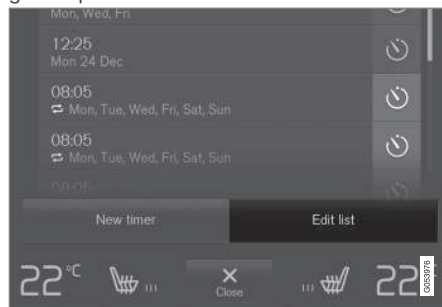

Mygtukas, kuriuo redaguojamas sąrašas/pašalinama laiko nuostata kortelėje **Stovėjimo klimatas** klimato rodyneje.

1. Centriniam ekrane atverkite klimato kontrolės rodinį.
2. Pasirinkite kortelę **Stovėjimo klimatas**.
3. Spauskite **Redaguoti sąrašą**.
4. Paspauskite šalinimo piktogramą sąrašo dešinėje.
 - > Vietoj piktogramos atsiranda **Naikinti** tekstas.
5. Patvirtinkite paspausdami **Naikinti**.
 - > Laiko nuostata pašalinta iš sąrašo.

Susijusi informacija

- Paruošimas* (p. 234)
- Paruošimo laiko nustatymas* (p. 236)
- Paruošimo laiko nuostatų įtraukimas ir redagavimas* (p. 236)
- Paruošimo laiko nuostatų aktyvinimas ir išaktyvinimas* (p. 237)

Klimato komfortas stovėjimo metu*

Klimatą automobilio salone galima palaikyti, kai automobilis stovi, pvz., jei reikia išjungti variklį, bet vairuotojas arba keleivis (-iai) nori pasilikti automobilyje ir pageidauja, kad būtų palaikomas komfortiškas klimatas.

Komfortiško klimato palaikymo funkciją galima įjungti tik tiesiogiai.

Šiai funkcijai atskirais atvejais naudojamos kelios sistemos:

- Esant šaltam orui, variklio likutinė šiluma sušildo automobilio saloną iki komfortiškos temperatūros.
- Kai šilta, ventiliacijos sistema vėsina automobilio saloną, imdama orą iš lauko.

i PASTABA

Klimato komforto techninės priežiūros procesas užrakinus automobilį iš lauko išjungiamas, kad be reikalo nebūtų naudojama perteklinė šiluma. Šia funkcija siekiama palaikyti klimato komfortą, kai vairuotojas ar keleiviai lieka automobilyje.

Susijusi informacija

- Stovėjimo klimatas* (p. 234)
- Klimato komforto funkcijos paleidimas ir išjungimas automobiliui stovint* (p. 239)

Klimato komforto funkcijos paleidimas ir išjungimas automobiliui stovint*

Komfortiško klimato palaikymo funkcija palaiko klimatą salone po važiavimo. Šią funkciją galima įjungti tiesiogiai iš centrinio ekrano.



1. Atverkite klimato rodinį centriniame ekrane, spustelėdami simbolį klimato eilutės viduryje.
2. Pasirinkite kortelę **Stovėjimo klimatas**.
3. Spauskite **Palaikyti komfortišką klimatą**.
 - > Komfortiško klimato palaikymo funkcija įjungiama / išjungiama, o mygtukas užsidega arba užgęsta.

i PASTABA

Jei nepakanka variklio šilumos automobilio salono temperatūrai palaikyti arba jei lauko temperatūra siekia maždaug 20 °C (68 °F), klimato komforto išlaikymo funkcijos įjungti nepavyks.

i PASTABA

Klimato komforto techninės priežiūros procesas užrakinus automobilį iš lauko išjungiamas, kad be reikalo nebūtų naudojama perteklinė šiluma. Šia funkcija siekiama palaikyti klimato komfortą, kai vairuotojas ar keleiviai lieka automobilyje.

Susijusi informacija

- Klimato komfortas stovėjimo metu* (p. 239)

Stovėjimo klimato kontrolės ženklai ir pranešimai*

Vairuotojo ekrane gali būti rodomi įvairūs su stovėjimo klimato kontrole susiję ženklai ir pranešimai.

Su stovėjimo klimato kontrole susiję pranešimai gali būti rodomi ir įrenginyje, kuriame yra „Volvo On Call“* programėlė.



Šis ženklas vairuotojo ekrane įsijungia, kai aktyvinamas stovėjimo šildytuvus.

Ženklas	Pranešimas	Paaiškinimas
	Stovėjimo klimatas Reikalinga tech. patikra	Stovėjimo klimato kontrolės funkcija išjungta. Kuo greičiau susisieki su autoservisu ^A , kad jis patikrintų šią funkciją.
	Stovėjimo klimatas Laikina nepasiekiamas	Stovėjimo klimato kontrolės funkcija laikinai išjungta. Jei problema kurį laiką nedingsta, susisieki su autoservisu ^A , kad būtų patikrintas veikimas.
	Stovėjimo klimatas Nepasiekiamas, per mažai degalų	Stovėjimo klimato kontrolės funkcijos negalima aktyvinti, jei degalų lygis yra per žemas, kad būtų galima įjungti stovėjimo šildytuvą*. Pripildykite automobilio degalų baką.
	Stovėjimo klimatas Nepasiekiamas, per žemas įkrovos lygis	Stovėjimo klimato kontrolės funkcijos negalima aktyvinti, jei starterio akumulatoriaus įkrovimo lygis yra per žemas, kad būtų galima įjungti stovėjimo šildytuvą*. Užveskite variklį.
	Stovėjimo klimatas Apribota, per žemas įkrovos lygis	Klimato kontrolės sistemos veikimo laikas pastatytame automobilyje apribojamas, jeigu variklio paleidimo akumulatorius yra ženkliai išsikrovęs. Užveskite variklį.

^A Rekomenduojama susisiekti su įgaliotuju „Volvo“ autoservisu.

Susijusi informacija

- Stovėjimo klimatas* (p. 234)

Šildytuvai*

Šildytuvai turi dvi papildomas funkcijas, kurios įvairiose situacijose padeda pašildyti automobilio saloną arba variklį.

Yra dvi papildomos šildytuvo funkcijos:

- Variklio šildiklis – jei reikia, pašildo saloną, kai stovėjimo klimato kontrolės paruošimo funkcija aktyvinta.
- Papildomas šildytuvai – jei reikia, važiuojant pašildo saloną ir variklį.

Šildytuvai naudoja degalus ir yra įrengtas priekinio dešiniojo rato arkoje.

i PASTABA

Veikiant šildytuvui, iš priekinio dešiniojo rato arkos gali rūkti dūmai ir gali girdėtis žemadažnis ūžesys. Papildomai galinėje automobilio dalyje gali būti girdimas degalų siurblio skleidžiamas tiksėjimo garsas. Tai visiškai normalu.

Akumulatorius ir įkrovimas

Šildytuvą maitina automobilio starterio akumulatorius. Jei starterio akumulatoriaus įkrovimo lygis pernelyg žemas, šildytuvai automatiškai išjungiamas ir vairuotojo ekrane pasirodo pranešimas.

i PASTABA

Jei reikia naudoti šildytuvą, užtikrinkite, kad akumulatoriaus įkrovos lygis būtų pakankamas.

Degalai ir jų bako pildymas

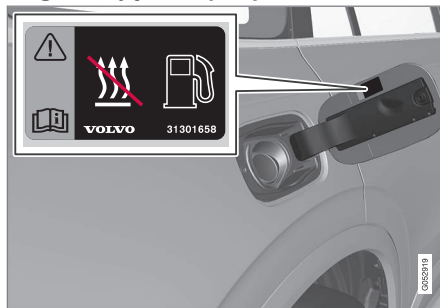

Įspėjamoji etiketė ant degalų bako atlanko.

Šildytuvai naudoja degalus iš automobilio įprasto degalų bako.

Jei automobilį statysite ant šaltos kalno, automobilio priekis turi būti įkaldinamas pusėn tam, kad būtų užtikrintas degalų tiekimas į šildytuvą.

Jei degalų lygis bake pernelyg žemas, šildytuvai automatiškai išjungiamas ir vairuotojo ekrane pasirodo pranešimas.

i PASTABA

Jei ketinate naudoti šildytuvą, užtikrinkite, kad automobilio degalų bake būtų pakankamai degalų.

! ĮSPĖJIMAS

Išsilieję degalai gali užsidegti. Prieš pildydami degalų baką, išjunkite degalais maitinamą pagalbinį šildytuvą.



Vairuotojo ekrane patikrinkite, ar šildytuvai išjungtas. Šis simbolis įsijungia, kai jis veikia kaip stovėjimo šildytuvai.

Susijusi informacija

- Klimatas (p. 206)
- Stovėjimo šildytuvai* (p. 242)
- Papildomas šildytuvai* (p. 243)

Stovėjimo šildytuvus*

Jei aktyvinta automobilio pašildymo funkcija, stovėjimo šildytuvus prieš kelionę pagal poreikį pašildo saloną.

Stovėjimo šildytuvus yra viena iš dviejų papildomų automobilio šildytuvo funkcijų. Šis šildytuvus įrengtas priekinio dešiniojo rato arkoje.



Kai vairuotojo ekrane šviečia šis simbolis, gali būti įjungtas stovėjimo šildytuvus.

! PASTABA

Veikiant šildytuvui, iš priekinio dešiniojo rato arkos gali rūkti dūmai ir gali girdėtis žemadažnis ūžesys. Papildomai galinėje automobilio dalyje gali būti girdimas degalų siurblio skleidžiamas tikslėjimo garsas. Tai visiškai normalu.

Jei aktyvinta stovėjimo klimato paruošimo* funkcija ir reikia pašildyti automobilio saloną, stovėjimo šildytuvus įsijungia automatiškai.

Priklausomai nuo keleto veiksnių, tokių kaip degalų kiekis bake, temperatūra automobilio salone ir lauke, šildytuvus veikia skirtingą laiką, tačiau ne ilgiau kaip 30 minučių.

! PASTABA

Jei ketinate naudoti stovėjimo šildytuvą, užtikrinkite, kad automobilio degalų bake būtų pakankamai degalų.

Jei reikia naudoti stovėjimo šildytuvą, užtikrinkite, kad starterio akumuliatoriaus įkrovos lygis būtų pakankamas.

! SVARBU

Pakartotinis stovėjimo šildytuvo naudojimas ir trumpos kelionės gali iškrauti akumuliatorių ir trikdyti užvedimą.

Jeį šildytuvus naudojamas reguliariai, automobilis turėtų važiuoti tiek pat laiko, kiek yra naudojamas šildytuvus, siekiant užtikrinti, kad automobilio akumuliatorius būtų tinkamai įkrautas šildytuvo suvartotai energijai kompensuoti.

! ĮSPĖJIMAS

Nenaudokite paruošimo funkcijos, jei automobilyje įrengtas šildytuvus*:

- Nevėdinamose patalpose. Įsijungus šildytuvui, skleidžiamos išmetamosios dujos.
- Ten, kur yra degių ar lengvai užsiliepsnojančių medžiagų. Degalai, dujos, aukšta žolė, pjuvenos ir kt. gali užsiliepsnoti.
- Jei kyla pavojus, kad šildytuvo išmetimo linija gali būti užblokuota. Pavyzdžiui, storas sniego sluoksnis ties priekinio dešiniojo rato arka gali užblokuoti šildytuvo ventiliaciją.

Nepamirškite, kad paruošimo funkciją gali paleisti iš anksto nustatytas laikmatis.

! ĮSPĖJIMAS

Pajutę degalų kvapą, pastebėję neįprastą iš stovėjimo šildytuvo išmetamų dūmų kiekį, juodus dūmus ar išgirdę neįprastų garsų, išjunkite šildytuvą ir, jei įmanoma, ištraukite jo saugiklį. „Volvo“ rekomenduoja dėl remonto kreiptis į įgaliotąjį „Volvo“ autoservisą.

Susijusi informacija

- Šildytuvus* (p. 241)
- Papildomas šildytuvus* (p. 243)

Papildomas šildytuvas*

Važiuojant pagalbinis šildytuvas padeda pašildyti automobilio saloną ir variklį. Papildomas šildytuvas yra viena iš dviejų papildomų automobilio šildytuvo funkcijų. Šis šildytuvas įrengtas priekinio dešiniojo rato arkoje.

i PASTABA

Veikiant šildytuvui, iš priekinio dešiniojo rato arkos gali rūkti dūmai ir gali girdėtis žemadažnis ūžesys. Papildomai galinėje automobilio dalyje gali būti girdimas degalų siurblio skleidžiamas tiksėjimo garsas. Tai visiškai normalu.

Papildomas šildytuvas įsijungia ir yra valdomas automatiškai, kai automobiliui važiuojant reikia šildymo.

Išjungus automobilį, jis automatiškai išsijungia.

i PASTABA

Jei ketinate naudoti pagalbinį šildytuvą, užtikrinkite, kad automobilio degalų bake būtų pakankamai degalų.

Susijusi informacija

- Šildytuvas* (p. 241)
- Stovėjimo šildytuvas* (p. 242)

- Pagalbinio šildytuvo automatinio įsijungimo aktyvinimas ir išaktyvinimas* (p. 243)

Pagalbinio šildytuvo automatinio įsijungimo aktyvinimas ir išaktyvinimas*

Važiuojant pagalbinis šildytuvas padeda pašildyti automobilio saloną ir variklį. Galima nustatyti, kad papildomo šildytuvo automatinis įsijungimas būtų aktyvintas / išaktyvintas.

1. Centrinio ekrano viršutiniame rodinyje paspauskite **Nuostatos**.
2. Spauskite **Klimatas**.
3. Pasirinkite **Papildomas šildymas**, kad aktyvintumėte / išaktyvintumėte papildomo šildytuvo automatinio paleidimo funkciją.

i PASTABA

Važinėjant trumpais atstumais, „Volvo“ rekomenduoja papildomo šildytuvo automatinio paleidimo funkciją laikyti išjungtą.

Susijusi informacija

- Papildomas šildytuvas* (p. 243)

RAKTELIS, UŽRAKTAI IR SIGNALIZACIJA

Užrakinimo patvirtinimas

Kai automobilis užrakinamas arba atrakinamas, jis tai signalizuoja sumirksėdamas avariniais žibintais.

Išorinė indikacija

Užrakinimas

- Apie užrakinimą informuoja vieną kartą mirkstelėdami automobilio avariniai žibintai ir užlenkiami šoniniai veidrodėliai¹.

Atrakinimas

- Apie atrakinimą informuoja du kartus mirkstelėdami automobilio avariniai žibintai ir atlenkiami šoniniai veidrodėliai¹.

Kad automobilis galėtų signalizuoti, kad yra užrakintas, turi būti uždarytos visos jo durelės, bagažinės durys ir variklio dangtis. Jeigu užrakinimas vyksta kai uždarytos tik vairuotojo durelės², užrakinimas įvyks, tačiau užrakinimo indikacija avariniais žibintais įvyks tik uždarius visas dureles, bagažinės duris ir variklio dangtį.

Užrakinimo ir signalizacijos indikatorius ant prietaisų skydelio

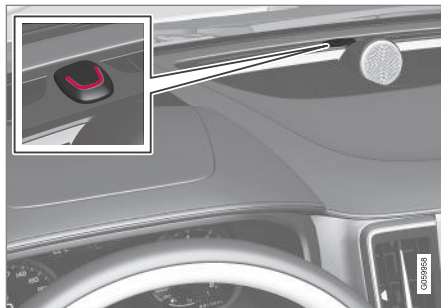

Užrakinimo ir signalizacijos indikatorius ant prietaisų skydelio rodo užrakinimo sistemos būseną:

- Ilgas mirktelėjimas rodo užrakinimą.
- Trumpi mirkčiojimai rodo, kad automobilis yra užrakintas.
- Greiti mirksniai po signalizacijos išjungimo* rodo, kad buvo įsijungusi signalizacija.

Indikacija užrakinimo mygtukuose

Priekinės durelės



Užrakinimo mygtukai su indikatoriaus lempute priekinėse durelėse.

Šviečianti indikatoriaus lemputė bet kurių priekinių durelių užrakinimo mygtuke reiškia, kad visos durelės užrakintos. Jei atidarytos bet kurios durys, lemputė užgęsta abejose durelėse.

¹ Tik automobiliuose su užlenkiamais elektra valdomais šoniniais veidrodėliais.

² Negalioja automobiliams su berakčiu užrakinimu / atrakinimu*.

Galinės durelės*

Užrakinimo mygtukas su indikatoriaus lempute galinėse durelėse.

Šviečiantį indikatoriaus lemputė bet kurių durelių užrakinimo mygtuke reiškia, kad durelės užrakinamos. Jei atrakinamos bet kurios durelės, jų lemputė išsijungia, o kitos toliau šviečia.

Kita indikacija

Užrakinimui ir atrakinimui taip pat galima aktyvinti saugaus palydėjimo namo šviesas ir priartėjimo apšvietimą.

Susijusi informacija

- Užrakinimo indikacijos nuostata (p. 247)
- Priėjimo apšvietimo trukmė (p. 164)
- Laikinas stovėjimo vietos apšvietimas (p. 163)

Užrakinimo indikacijos nuostata

Centriniame ekrane nuostatų meniu galima pasirinkti įvairias parinktis, kaip automobilis patvirtina užrakinimą ir atrakinimą.

Norėdami pakeisti reakcijos į užrakinimą nuostatas:

1. Bakstelėkite **Nuostatos** centrinio ekrano viršutiniame rodinyje.
2. Paspauskite **My Car** → **Užrakinimas**.
3. Paspauskite **Vaizdinis užrakinimo grįžtamasis ryšys**, kad pasirinktumėte, kada automobilis duos matomą atsaką:

- **Užrakinimas**
- **Atrakinimas**
- **Abu**

Arba išjunkite šią funkciją pasirinkdami **Išjungta**.

Norėdami pakeisti nuostatas įtraukiamiems galinio vaizdo veidrodėliams* užrakinant:

1. Centrinio ekrano viršutiniame rodinyje bakstelėkite **Nuostatos**.
2. Paspauskite **My Car** → **Veidrodėliai ir patogumas**.
3. Pasirinkite **Užlenkti veidrodėlius užrakinus**, kad aktyvintumėte arba deaktivintumėte funkciją.

Susijusi informacija

- Užrakinimo patvirtinimas (p. 246)

Nuotolinio valdymo raktelis

Nuotolinio valdymo rakteliu užrakinamos ir atrakinamos durėlės, bagažinės dangtis bei degalų bako atlankas. Norint užvesti variklį, nuotolinio valdymo raktelis turi būti automobilyje.



Nuotolinio valdymo raktelis³ arba raktelis be mygtukų (Key Tag)*.

Nuotolinio valdymo raktelis fiziškai užvedimo metu nenaudojamas, nes automobilyje standartiškai yra berakčio užvedimo funkcija („Passive Start“). Jums paprasčiausiai reikia, kad raktelis būtų automobilio salono priekinėje dalyje.

Automobiliuose su berakčiu užrakinimu ir atrakinimu (Passive Entry)*, raktelis gali būti bet kur automobilyje, kad automobilį būtų galima užvesti. Šiuo atveju pateikiamas ir truputį

mažesnis, lengvesnis raktelis be mygtukų (Key Tag).

Nuotolinio valdymo raktelius galima susieti su skirtingais vairuotojų profiliais, įrašant asmeniui nius pagedavimus automobilyje.

Nuotolinio valdymo mygtukai



Nuotolinio valdymo raktelis turi keturis mygtukus – vieną kairėje pusėje ir tris dešinėje.

Užrakinimas – paspaudus šį mygtuką, užrakinamos durėlės, bagažinės dangtis bei degalų bako atlankas ir įjungiamas signalizacija*.

Nuspauskite ir laikykite, norėdami uždaryti visus langus ir panoraminį stoglangį* vienu metu.

Atrakinimas – paspaudus šį mygtuką atrakinamos durėlės, bagažinės durys ir

bei degalų bako atlankas, o taip pat išaktyvinama signalizacija.

Ilgesniu paspaudimu vienu metu atidaromi visi langai. Šią bendrojo išvėdinimo funkciją galima naudoti, pvz., siekiant greitai išvėdinti automobilio saloną, kai lauke karšta.

Bagażinės dangtis – atrakina tik bagažinės dangtį ir išjungia signalizaciją. Automobiliuose su elektra valdomu bagažinės dangčiu* jis atsidaro automatiškai, paspaudus ir palaikius mygtuką. Ilgu paspaudimu papildomai uždaromas bagažinės dangtis, pasigirsta įspėjamieji signalai.

Aliarmo funkcija – reikalinga, norint atkreipti dėmesį pavojaus atveju. Nuspauskite ir laikykite mygtuką nuspaudę bent 3 sekundes arba paspauskite jį du kartus per 3 sekundes, kad aktyvintųsi posūkių žibintai ir garso signalas. Funkciją galima išjungti tuo pačiu mygtuku, jei ji veikė mažiausiai 5 sekundes. Kitaip funkcija automatiškai išsijungia po 3 minučių.

³ Ilustracija yra scheminio pobūdžio: dalys priklauso nuo automobilio modelio.

⚠️ ĮSPĖJIMAS

Jei ketinate palikti automobilį, kuriame yra keleivių, užtikrinkite, kad būtų išjungtas elektra valdomų langų ir panoraminio stoglangio* maitinimas, pasiimdami su savimi nuotolinio valdymo raktelį.

📌 PASTABA

Atminkite, kad kyla nuotolinio valdymo pultelio užrakinimo automobilyje rizika.

- Automobilyje paliktas nuotolinio valdymo raktelis arba mygtukų neturintis raktelis bus išaktyvintas, kai automobilis bus užrakinamas ir jo signalizacija įjungtama kitu galiojančiu rakteliu. Kartu išaktyvinama „dvigubo užrakinimo“ funkcija. Paliktasis raktelis vėl aktyvinamas atrakinus automobilį.
- Automobilyje paliktas „Red Key“ raktelis bus išaktyvintas net jeigu automobilis užrakinamas naudojant „Volvo On Call“, ir vėl aktyvinamas kai automobilis atrakinamas naudojant „Volvo On Call“ arba kitu galiojančiu rakteliu.

Raktelis be mygtukų (Key Tag)*

Raktelis be mygtukų, pateikiamas su berakte užrakinimo ir atrakinimo funkcija, veikia tokiu pačiu būdu, kaip ir standartinis nuotolinio valdymo raktelis, kiek tai susiję su berakčiu užve-

dimu, užrakinimu ir atrakinimu. Raktelis yra nepralaidus vandeniui: maždaug 10 m (30 pėd.) gylyje jis gali išbūti iki 60 minučių. Jame nėra išimamosios raktelio geležtės, be to, negalima pakeisti jo maitinimo elemento.

„Red Key“ riboto naudojimo nuotolinio valdymo raktelis*

„Red Key“ yra raktas, kuriuo galima apriboti tam tikras automobilio savybes, pvz., jo maksimalų greitį ir garsiakalbių sistemos didžiausią garsumą. Tai raktas bet kuriam automobilio savininkui, norinčiam kad jo automobiliu būtų važinėjama atsakingai, net jeigu jį vairuoja kas nors kitas.

Trukdžiai

Nuotolinio valdymo raktelio beraktį užvedimą, užrakinimą ir atrakinimą* gali trikdyti elektromagnetiniai laukai ir ekranavimas.

📌 PASTABA

Nelaikykite nuotolinio valdymo raktelio arti metalinių daiktų ar elektroninių įrenginių, pvz., mobiliųjų telefonų, planšetinių ar nešiojamųjų kompiuterių bei įkroviklių. Pageidaujama išlaikyti bent 10–15 cm (4–6 col.) atstumą.

Jei vis dar yra trukdžių, atrakininkite automobilį nuotolinio valdymo raktelio išimamąja geležte, tada padėkite raktelį į atsarginį skaitytuvą puo-

delių laikiklyje, kad išjungtumėte automobilio signalizaciją ir būtų galima jį užvesti.

📌 PASTABA

Prieš įdedant nuotolinio valdymo raktelį į puodelio laikiklį, reikia užtikrinti, kad jame nebūtų kitų automobilio raktelių, metalinių daiktų ar elektroninių įrenginių (pvz., mobiliųjų telefonų, planšetinių ar nešiojamųjų kompiuterių ar įkroviklių). Jei laikiklyje puodeliu bus keli vienas šalia kito sudėti automobilio rakteliai, jie gali trikdyti vienas kito veikimą.

Susijusi informacija

- Automobilio užvedimas (p. 428)
- Atrakinimas ir užrakinimas nuotolinio valdymo rakteliu (p. 250)
- Nuotolinio valdymo raktelio veikimo nuotolis (p. 252)
- Nuotolinio valdymo raktelio galvaninio elemento keitimas (p. 253)
- Išimama raktelio geležtė (p. 258)
- Imobilizatorius (p. 261)
- Nuotolinio valdymo raktelio siejimas su vairuotojo profiliu (p. 138)

Atrakinimas ir užrakinimas nuotolinio valdymo rakteliu

Nuotolinio valdymo raktelio mygtukais galima vienu kartu užrakinti ir atrakinti visas dureles, bagažinės duris ir degalų bako atlaną.

Užrakinimas nuotolinio valdymo rakteliu



Iliustracija yra scheminio pobūdžio: dalys priklauso nuo automobilio modelio.

- Kad užrakintumėte automobilį, paspauskite nuotolinio valdymo raktelio mygtuką .

Kad būtų aktyvinta užrakinimo seka, turi būti uždarytos vairuotojo durelės⁴. Jei atidarytos kurios nors iš kitų durelių arba bagažinės durys, jos užrakinamos ir signalizacija įjun-

giama* tik kai jos uždarnos. Signalizacijos judesio detektoriai* aktyvinami, kai uždarnos ir užrakinamos visos durelės bei bagažinės dangtis.

PASTABA

Atminkite, kad kyla nuotolinio valdymo pultelio užrakinimo automobilyje rizika.

- Automobilyje paliktas nuotolinio valdymo raktelis arba mygtukų neturintis raktelis bus išaktyvintas, kai automobilis bus užrakinamas ir jo signalizacija įjungiamą kitu galiojančiu rakteliu. Kartu išaktyvinama „dvigubo užrakinimo“ funkcija. Paliktasis raktelis vėl aktyvinamas atrakinus automobilį.
- Automobilyje paliktas „Red Key“ raktelis bus išaktyvintas net jeigu automobilis užrakinamas naudojant „Volvo On Call“, ir vėl aktyvinamas kai automobilis atrakinamas naudojant „Volvo On Call“ arba kitu galiojančiu rakteliu.

Užrakinimas esant atidarytam bagažinės dangčiui

PASTABA

Jei automobilį užrakinote pakėlę bagažinės dangtį, uždarydami ir visiškai užrakindami automobilį nepalikite nuotolinio valdymo raktelio bagažinėje⁵.

Atrakinimas nuotolinio valdymo rakteliu

- Kad atrakintumėte automobilį, paspauskite nuotolinio valdymo raktelio mygtuką .

Automatinis užsirakinimas

Jeigu, atrakinus automobilį, per 2 minutes neatidaromos nė vienos durelės arba bagažinės durys, jos automatiškai užsirakina. Ši funkcija saugo automobilį, kad nepamirštumėte jo užrakinti.

⁴ Jeigu automobilyje yra berakčio užrakinimo / atrakinimo funkcija*, tada privalo būti uždarytos visos šoninės durelės.

⁵ Jei automobilyje yra beraktis užrakinimo / atrakinimo sistema ir ji automobilyje aptinka esant raktelį, uždarytas bagažinės dangtis neužsirakina.*

Jei nuotolinio valdymo raktelis neveikia

PASTABA

Visada priekite arčiau prie automobilio ir pamėginkite atrakinti dar kartą.

Jei neįmanoma užrakinti arba atrakinti nuotolinio valdymo rakteliu, gali būti išsekęs jo maitinimo elementas. Tokiu atveju užrakinkite arba atrakinkite dureles išimama raktelio geležte.

Susijusi informacija

- Nuotolinio atrakinimo iš vidaus nuostatos (p. 251)
- Bagažinės dangčio atrakinimas nuotolinio valdymo rakteliu (p. 251)
- Nuotolinio valdymo raktelis (p. 248)
- Nuotolinio valdymo raktelio galvaninio elemento keitimas (p. 253)
- Užrakinimas ir atrakinimas išimama raktelio geležte (p. 259)

Nuotolinio atrakinimo iš vidaus nuostatos

Galima pasirinkti skirtingas nuotolinio atrakinimo sekas.

Kaip pakeisti nuostatą:

1. Centrinio ekrano viršutiniame rodinyje palieskite **Nuostatos**.
2. Paspauskite **My Car → Užrakinimas → Nuotolinis ir salono atrakinimas**.
3. Nurodykite parinktį:
 - **Visos durelės** - tuo pačiu metu atrakinamos visos durelės.
 - **Vienerios durelės** - atrakinamos vairuotojo durelės. Norint atrakinti visas dureles, reikia du kartus paspausti nuotolinio valdymo raktelio atrakinimo mygtuką.

Čia pakeistos nuostatos papildomai turi įtakos ir centrinio atrakinimo naudojamasis salono rakinimo funkcijai.

Susijusi informacija

- Atrakinimas ir užrakinimas nuotolinio valdymo rakteliu (p. 250)
- Užrakinimas ir atrakinimas iš automobilio vidaus (p. 275)

Bagažinės dangčio atrakinimas nuotolinio valdymo rakteliu

Spaudžiant nuotolinio valdymo raktelio mygtuką, galima atrakinti vien tik bagažinės dangtį.

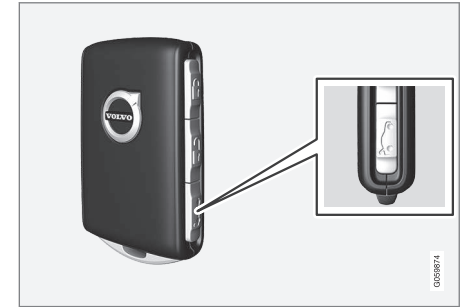

1. Paspauskite nuotolinio valdymo raktelio  mygtuką.
- > Bagažinės durys atrakinamos, bet lieka uždarytos.

Šoninės durys vis dar užrakintos ir signalizacija įjungta*. Užrakinimo ir signalizacijos lemputė prietaisų skydelyje užgesa ir tai rodo, kad visas automobilis neužrakintas.

Švelniai suimkite guma padengtą slėginę plokštelę, esančią po bagažinės durų rankena, kad atidarytumėte bagažinės duris. Jeigu bagažinės durys neatidaromos per 2 minutes, jos vėl užsirakina ir įsijungia jų signalizacija.

2. Esant elektra valdomam bagažinės dangčiui* –

Paspauskite ir ilgai palaikykite (maždaug 1,5 sek.) nuotolinio valdymo raktelio mygtuką .

- > Bagažinės durys atrakinamos ir atsidaro, tačiau šoninės durelės lieka užrakintos ir jų signalizacija įjungta.



Susijusi informacija

- Atrakinimas ir užrakinimas nuotolinio valdymo rakteliu (p. 250)
- Elektra valdomo bagažinės dangčio atidarymas ir uždarymas* (p. 279)

Nuotolinio valdymo raktelio veikimo nuotolis

Kad nuotolinio valdymo raktelis tinkamai veiktų, jis turi būti tam tikru atstumu nuo automobilio.

Naudojant rankiniu būdu

Nuotolinio valdymo raktelio funkcijos, pvz., užrakinimo / atrakinimo, aktyvinamos paspaudžiant  arba , veikia apie 20 metrų (65 pėdų) atstumu nuo automobilio.

Jei automobilis nereaguoja į mygtukų paspaudimus, priekite arčiau ir bandykite vėl.

Naudojant beraktę* sistemą

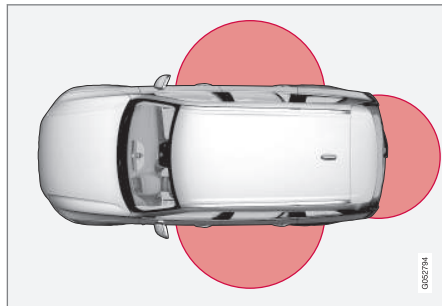

Paveikslėlyje pažymėtos vietos yra sistemos antenų veikimo zonos.

Norint naudoti beraktės valdymo funkciją, nuotolinio valdymo raktelis arba raktelis be mygtukų („Key Tag“) turi būti maždaug 1,5 metro (5 pėdų) pusbėnulinio zonoje abiejuose automobilio šonuose arba maždaug 1 metro (3 pėdų) atstumu nuo bagažinės dangčio.

PASTABA

Nuotolinio valdymo raktelio veikimą gali trukdyti radijo bangos, pastatai, topografinės sąlygos ir pan. Automobilį galima visada užrakinti (atrakinti) raktelio geležte.

Jei nuotolinio valdymo raktelis išnešamas iš automobilio



Išnešus nuotolinio valdymo raktelį iš automobilio veikiant varikliui, vairuotojo ekrane pasirodo įspėjamas pranešimas **Nėra automobilio rakt.**

Išimta iš autom., o uždarius paskutines dureles suskamba priminimas.

Grąžinus raktelį į automobilį ir paspaudus dešinėsios klaviatūros mygtuką **O** arba uždarius paskutines dureles, pranešimas dingsta.

Susijusi informacija

- Nuotolinio valdymo raktelis (p. 248)
- Užvedimo ir užrakinimo sistemų antenų vietos (p. 274)
- Beraktė sistema ir jutikliniai paviršiai* (p. 271)

Nuotolinio valdymo raktelio galvaninio elemento keitimas

Jei nuotolinio valdymo raktelio maitinimo elementas išseko, jį reikia pakeisti.

i PASTABA

Visų akumuliatorių eksploatacijos trukmė ribota ir galiausiai juos reikia pakeisti naujais (netaikoma „Key Tag“). Akumuliatoriaus (ar maitinimo elemento) eksploatacijos trukmė (veikimo trukmė) priklauso nuo to, kaip dažnai naudojamas automobilis (raktelis).



Nuotolinio valdymo raktelio maitinimo elementą reikia pakeisti, jeigu

- vairuotojo ekrane užsidega informacinis ženklas ir atsiranda pranešimas **Senka aut. rakt. bater.**
- užraktai pakartotinai nereaguoja į nuotolinio valdymo raktelio signalus mažesniu nei 20 metrų (65 pėdų) atstumu iki automobilio.

i PASTABA

Visada prieikite arčiau prie automobilio ir pamėginkite atrakinti dar kartą.

Raktelio be mygtukų⁶ („Key Tag“) maitinimo elementas nekeičiamas: iš įgaliotojo „Volvo“ autoserviso galima užsisakyti naują raktelį.

! SVARBU

Išsikrovusį įtaisą „Key Tag“ reikia atgabenti į įgaliotąjį „Volvo“ autoservisą. Raktelį reikia panaikinti iš automobilio, kadangi juo naudojantis vis tiek galima užvesti automobilio variklį per atsarginę užvedimo funkciją.

Raktelio atidarymas ir maitinimo elemento keitimas



- 1** ➔ Paimkite nuotolinio valdymo raktelį taip, kad matytųsi jo priekinė dalis su tinkamai orientuotu „Volvo“ logotipu. Pastumkite apatiniaame krašte esantį mygtuką į dešinę. Pakelkite priekinę korpuso dalį kelis milimetrus aukštin.

- 2** ➔ Korpusas atsilaivins ir jį galėsite nukelti nuo raktelio.

⁶ Tiekiamas su automobiliais su berakčiu užrakinimu arba atrakinimu*.

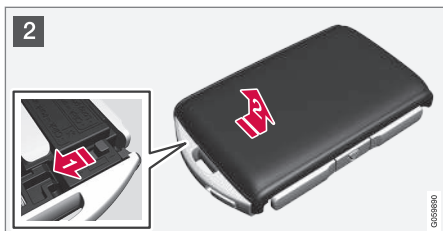

2  Pasukite raktelį, pastumkite mygtuką į šoną, o galinę korpuso dalį – kelis milimetrus aukštyn.

 Korpusas atsilaisvins ir jį galėsite nukelti nuo raktelio.

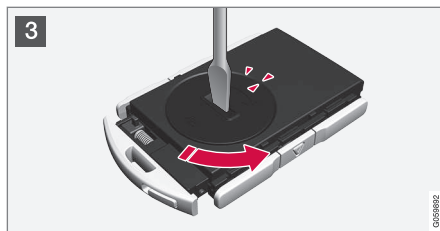

3 Atsuktuvu ar panašiu įrankiu pasukite maitinimo elemento dangtelį prieš laikrodžio rodyklę, kad žymos susilygiuotų ties užrašu **OPEN**.

Spausdami įdubą, pvz., nagu, atsargiai nukelkite galvaninio elemento dangtelį.

Tada iškelkite galvaninio elemento dangtelį aukštyn.

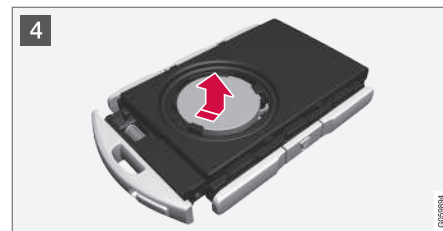

4 Maitinimo elemento (+)šonas nukreiptas į viršų. Tada atsargiai atlaisvinkite maitinimo elementą, kaip parodyta iliustracijoje.

 **SVARBU**

Nelieskite pirštais naujų akumuliatorių ir jų kontaktinių paviršių, nes tai gali pakenkti jų funkcionavimui.

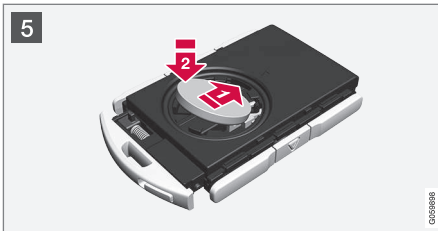

5 Įdėkite naują maitinimo elementą taip, kad (+) šonas būtų nukreiptas į aukštyn. Stenkitės pirštais nepaliesti nuotolinio valdymo raktelio maitinimo elemento kontaktų.

1 Įdėkite maitinimo elementą į laikiklį kraštu žemyn. Tada paslinkite maitinimo elementą į priekį, kad jis užsifikuotų tarp dviejų plastikinių laikiklių.

2 Spauskite maitinimo elementą žemyn, kad jis užsifikuotų po viršutiniu juodu plastikiniu laikikliu.

i PASTABA

Naudokite maitinimo elementus su žymeniu CR2032, 3 V.

i PASTABA

„Volvo“ rekomenduoja, kad nuotolinio valdymo raktelyje naudojami maitinimo elementai atitiktų „UN Manual of Test and Criteria, Part III, sub-section 38.3“ reikalavimus. Gamykloje įdėti arba įgaliootojo „Volvo“ autoserviso pakeisti maitinimo elementai atitinka nurodytuosius kriterijus.

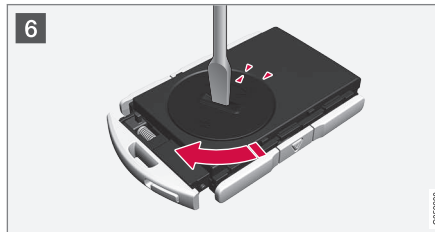

6 Sumontuokite galvaninio elemento dangtelį atgal ir pasukite jį pagal laikrodžio rodyklę, kad žyma susilygiuotų su užrašu **CLOSE**.



7 **1** Nustatykite atgal galinę korpuso dalį ir nuspauskite ją žemyn, kad pasigirstų spragtelėjimas.

2 Tada užstumkite galinę korpuso dalį atgal.

> Pasigirs papildomas spragtelėjimas, informuojantis, kad korpusas tinkamai susilygiuotas ir saugiai pritvirtintas.

«



8 **1** Apverskite nuotolinio valdymo raktelį ir sumontuokite atgal priekinę korpuso dalį, nuspausdami ją žemyn, kad pasigirstų spragtelėjimas.

2 Tada užstumkite galinę korpuso dalį atgal.

> Pasigirs papildomas spragtelėjimas, informuojantis, kad korpusas saugiai pritvirtintas.

! SVARBU

Įsitikinkite, kad išsikrovę akumulatoriai šalinami aplinkai palankiu būdu.

Susijusi informacija

- Užrakinimas ir atrakinimas išimama raktelio geležte (p. 259)
- Automobilio užvedimas (p. 428)
- Nuotolinio valdymo raktelis (p. 248)

Papildomų nuotolinio valdymo raktelių užsakymas

Automobilio savininkui įteikiami du nuotolinio valdymo rakteliai. Raktelis be mygtukų pateikiamas, jei automobilyje yra beraktė užrakinimo ir atrakinimo sistema*. Papildomą pultelį galima užsakyti pakartotinai.

Vienam automobiliui galima suprogramuoti ir naudoti iki dvylikos raktelių. Užsakius papildomų raktelių, įtraukiami papildomi vairuotojo profiliai – po vieną naujam nuotolinio valdymo rakteliui. Tai taikoma ir raktelio pakabukui.

Jei pametėte nuotolinio valdymo raktelį

Jei pametėte nuotolinio valdymo raktelį, naują galite užsakyti autoservise. Rekomenduojame kreiptis į įgaliotąjį „Volvo“ autoservisą. Likusius nuotolinio valdymo raktelius taip pat reikia nunešti į „Volvo“ autoservisą. Pamesto nuotolinio valdymo raktelio kodą reikia ištrinti iš sistemos, norint apsisaugoti nuo vagysčių.

Automobiliui priskirtų raktelių skaičių galima patikrinti centrinio ekrano viršutiniame rodinyje, peržiūrint vairuotojo profilius: pasirinkite **Nuostatos → Sistema → Vairuotojo profiliai**.

Susijusi informacija

- Nuotolinio valdymo raktelis (p. 248)

„Red Key“ – riboto naudojimo nuotolinio valdymo raktelis*

„Red Key“ leidžia automobilio savininkui nustatyti tam tikrų automobilio savybių apribojimus. Apribojimai skirti skatinti vairuoti automobilį saugiai, pvz., kai jis paskolinamas.



Konkrečiam „Red Key“ galima nustatyti automobilio maksimalų greitį, greičio priminimo funkciją ir maksimalų garsiakalbių sistemos garsumą. Be to, kai kurios automobilio vairuotojo pagalbos sistemos visada išliks aktyvios. Kitos raktelio funkcijos sutampa su įprasto nuotolinio valdymo raktelio funkcijomis.

Apribojimai yra priemonės, mažinančios avarijos pavojų, todėl yra saugiau perduoti automobilį, pvz., jauniems vairuotojams, viešbučio automobilių stovėjimo aikštelės darbuotojams ar autoservisui.

* Parinktis / priedas.

Vairuotojo profilis „Red Key“ rakteliui

„Red Key“ raktelis yra sujungtas su specialiu „Red Key“ vairuotojo profiliu, ir kai jis aktyvus, šio raktelio nuostatų pakeisti negalima. Taip pat neįmanoma pakeisti į kitą vairuotojo profilį; tam reikia įprasto nuotolinio valdymo raktelio.

„Red Key“ vairuotojo profilis aktyvinamas kai automobilis atrakinamas su „Red Key“, kai arti nėra įprasto nuotolinio valdymo raktelio.

PASTABA

Tuo atveju, jeigu pasikeičia vairuotojas, norint aktyvinti naują vairuotojo profilį automobilį reikia užrakinti ir atrakinti.

„Red Key“ užsakymas

Iš „Volvo“ atstovo galima įsigyti vieną arba kelis riboto naudojimo raktelius („Red Key“). Su vienu automobiliu galima suprogramuoti ir naudoti iš viso vienuolika raktelių su apribojimu (bent vienas raktelis turi būti įprastas nuotolinio valdymo raktelis).

Susijusi informacija

- „Red Key“ nuostatos* (p. 257)
- Nuotolinio valdymo raktelis (p. 248)

„Red Key“ nuostatos*

Įprasto nuotolinio valdymo raktelio turėtojas gali keisti „Red Key“ nuostatas. Tačiau tam tikros vairuotojo pagalbos funkcijos yra visada aktyvios.

Kaip pakeisti nuostatą:

1. Atrakinkite automobilį įprastu nuotolinio valdymo rakteliu.
2. Centrinio ekrano viršutiniame rodynyje palieskite **Nuostatos**.
3. Paspauskite **Sistema → Vairuotojo profiliai → Raudonasis raktelis**.

> Galima parinkti tokias nuostatas:

- Nustatyti Adaptive Cruise Control laiko intervalą*
- Sumažintas maksimalus garsumas
- Maks. greičio apribojimas
- Įspėjimas apie greičio apribojimą

Informacija ir nuostatos naudojant pirmą kartą

Nustatyti Adaptive Cruise Control laiko intervalą

Nustatyti laiko tarpą (1 – trumpiausias, 5 ilgiausias).

Pirmą kartą naudojant, ši nuostata yra **5.0**.

Sumažintas maksimalus garsumas

Sumažinti medijos šaltinių maks. garsumą.

Naudojant pirmą kartą, ši funkcija yra „įjungta“.

Maks. greičio apribojimas

Nustatyti maksimalų greitį šiam rakteliui.

Naudojant pirmą kartą, ši funkcija yra „įjungta“, o greitis yra 120 km/h (75 myl./val.).

- Nustatymo intervalas: 50-250 km/h (30-160 myl./val.)
- Žingsneliai: po 1 km/h (1 myl./val.)



Greičio apribojimo simbolis

Įspėjimas apie greičio apribojimą

Įspėja automobiliui viršijus nustatytas vertes.

Naudojant pirmą kartą, ši funkcija yra „įjungta“, o vertės yra 50, 70 ir 90 km/h (30, 45 ir 55 myl./val.).

- Nustatymo intervalas: 0–250 km/h (0–160 myl./val.)
- Žingsneliai: po 1 km/h (1 myl./val.)
- Maks. viena laikų priminimų skaičius: 6.

Vairuotojo pagalbos funkcijos

Naudojant „Red Key“, visada aktyvios šios vairuotojo pagalbos funkcijos:



- Blind Spot Information (BLIS)*
- Eismo juostos laikymo pagalba (LKA)*
- Įspėjimas apie atstumą*
- City Safety
- „Driver Alert Control“ (DAC)*
- Kelio ženklų informacija*

Susijusi informacija

- „Red Key“ – riboto naudojimo nuotolinio valdymo raktelis* (p. 256)

Išimama raktelio geležtė

Nuotolinio valdymo raktelyje yra išimama geležtė, kuria galima įjungti tam tikras funkcijas ir atlikti kai kurias operacijas.

Unikalų išimamos raktelio geležtės kodą suteikia įgaliotieji „Volvo“ autoservisai, į kuriuos patariama kreiptis užsisakant naujas raktelio geležtes.

Išimamos raktelio geležtės naudojimo sritys

Naudojant nuotolinio valdymo raktelio išimamą geležtę

- galima rankomis atidaryti kairiąsias⁷ priekines dureles, jei centrinio užrakto nepavyksta aktyvinti nuotolinio valdymo rakteliu
- visos durelės užrakinamos avariniu būdu;
- galima aktyvinti ir išaktyvinti galinių durelių mechaninius vaikų saugos užraktus.

Raktelis be mygtukų⁸ neturi išimamos raktelio geležtės. Jei reikia, pasinaudokite įprasto nuotolinio valdymo raktelio išimama geležte.

Raktelio geležtės išėmimas



- 1 **1** ➔ Paimkite nuotolinio valdymo raktelį taip, kad matytųsi jo priekinė dalis su tinkamai orientuotu „Volvo“ logotipu. Pastumkite apatiniam krašte esantį mygtuką (šalia raktelio geležtės) į dešinę. Pakelkite priekinę korpuso dalį kelis milimetrus aukštyn.

- 2 ➔ Korpusas atsilaisvins ir jį galėsite nukelti nuo raktelio.

⁷ taikoma neatsižvelgiant į tai, ar vairas kairėje, ar dešinėje automobilio pusėje;

⁸ Tiekiamas su automobiliais su berakčiu užrakinimu arba atrakinimu*.



- 2 **1** Išimkite raktelio geležtę, pakreipdami ją aukštyn.



- 3 Pasinaudoję grąžinkite raktelio geležtę į jos laikymo vietą nuotolinio valdymo raktelyje.

1 Sumontuokite atgal korpusą, paspausdami žemyn, kad spragtelėtų.

2 Tada užstumkite galinę korpuso dalį atgal.

> Pasigirs papildomas spragtelėjimas, informuojantis, kad korpusas saugiai pritvirtintas.

Susijusi informacija

- Užrakinimas ir atrakinimas išimama raktelio geležte (p. 259)
- Nuotolinio valdymo raktelis (p. 248)

Užrakinimas ir atrakinimas išimama raktelio geležte

Be viso kito išimamą raktelio geležtę galima naudoti automobiliui iš lauko atrakinti, pvz., jei išseko nuotolinio valdymo raktelio maitinimo elementas.

Atrakinimas

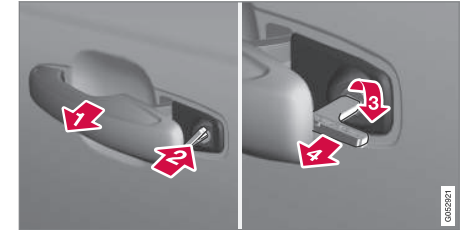

1 Iki galo ištraukite priekinių kairiųjų durelių rankeną⁹, kad atidengtumėte spynelę.

2 Įkiškite raktelį į spynelę.

3 Pasukite pagal laikrodžio rodyklę 45 laipsnių kampą, kad raktelio geležtė būtų statmena.

4 Pasukite raktelį atgal 45 laipsniais į pradinę padėtį. Ištraukite raktelį iš užrakto spynelės ir paleiskite rankeną, kad jos galas vėl atsiremtų į automobilio korpusą.

5. Ištraukite rankeną.
> Durelės atsidarys.

- ◀ Užrakinama bus taip pat, bet tik sukant prieš laikrodžio rodyklę 45 laipsnių kampu (vietoj sukimo pagal laikrodžio rodyklę, kaip (3) žingsnyje).

Išjunkite signalizaciją ir užveskite automobilį*

i PASTABA

Kai durelės atrakinamos naudojant raktelio geležtę ir atidaromos, įsijungia signalizacija.



Atsarginio skaitytuvo vieta laikiklyje puodeliui.

Deaktyvinkite signalizaciją taip:

1. Padėkite nuotolinio valdymo raktelį ant raktelio simbolio, esančio atsarginiame skaitytuve (tunelinio valdymo pulto puodelio laikiklio dugne).

2. Po to pasukite uždegimo ratuką ir atleiskite.
 - > Sirena nustoja kaupti ir signalizacija išjunginama.

Užrakinimas

Automobilį taip pat galima užrakinti nuotolinio valdymo raktelio išimama geležte tuo atveju, kai, pvz., dingsta maitinimas arba maitinimo elementas išsenka.

Kairiąsias priekines dureles galima užrakinti į spynelę įkišant išimamą raktelio geležtę.

Kitose durelėse nėra spynelių: vietoj jų ten įrengti užrakinimo jungikliai (kiekvienų durelių gale), kuriuos reikia nuspausti raktelio geležte: tada jie bus mechaniškai užrakinti (užblokuoti) ir jų nebus įmanoma atidaryti iš lauko.

Dureles vis tiek bus galima atidaryti iš vidaus.

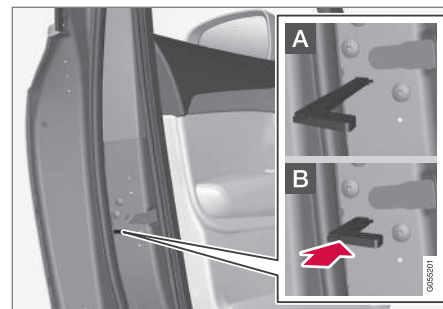

Rankinis durelių užrakinimas. Nesupainioti su vaikų saugos užraktais.

- Išimkite raktelio geležtę iš nuotolinio valdymo raktelio. Įkiškite raktelio geležtę į spynelės nustatymo iš naujo lizdą ir įspauskite ją iki galo, apie 12 mm (0,5 col.).

- A** Dureles galima atidaryti iš vidaus ir iš išorės.
- B** Durelės užblokuojamos nuo atidarymo iš išorės. Norint grąžinti į padėtį A, reikia atidaryti dureles naudojantis vidine rankena.

Dureles galima atrakinti ir nuotolinio valdymo raktelio atrakinimo mygtuku arba vairuotojo durelių centrinio užrakto mygtuku.

⁹ Tai galioja neatsižvelgiant į tai, ar vairas kairėje, ar dešinėje automobilio pusėje.

i PASTABA

- Durelių rankenėlės valdymo elementu užrakinamos tik tos konkrečios durelės, o ne visos durelės iškart.
- Rankomis užrakintų galinių durelių su aktyvintais rankiniais arba elektriniais vaikų saugos užraktais neįmanoma atidaryti nė iš vidaus, nei iš lauko. Taip užrakintas galines dureles galima atrakinti tik nuotolinio valdymo rakteliu arba centriniu užrakto mygtuku.

Susijusi informacija

- Automobilio užvedimas (p. 428)
- Išimama raktelio geležtė (p. 258)
- Signalizacijos įjungimas ir išjungimas* (p. 287)
- Nuotolinio valdymo raktelio galvaninio elemento keitimas (p. 253)
- Nuotolinio valdymo raktelis (p. 248)

Imobilizatorius

Elektroninis imobilizatorius – tai apsaugos nuo vagystės sistema, neleidžianti pašaliniam asmeniui užvesti automobilio variklio. Variklį galima užvesti tik tinkamu nuotolinio valdymo rakteliu.

Toliau pateiktas pranešimas, rodomas vairuotojo ekrane, yra susijęs su elektroniniu imobilizatoriumi:

Ženklas	Pranešimas	Paaiškinimas
	Nėra automobilio rakt. Žr. savininko vadovą	Klaida nuskaitant nuotolinio valdymo raktelį užvedimo metu – padėkite raktelį ant raktelio ženklo puodelių laikiklyje ir bandykite dar kartą.

Susijusi informacija

- Nuotolinio valdymo raktelis (p. 248)
- Papildomų nuotolinio valdymo raktelių užsakymas (p. 256)

Nuotolinio valdymo raktelio sistemos tipo patvirtinimas

Automobilio nuotolinio valdymo raktelio sistemos tipo patvirtinimą rasite tolesnėse lentelėse.

Išsamios informacijos dėl tipo patvirtinimo ieškokite www.volvocars.com.

Užrakinimo sistemos beraktis užvedimas (pasyvusis užvedimas) ir beraktis užrakinimas / atrakinimas (pasyvusis jėjimas*)





Nuotolinio valdymo raktelio sistemos CEM žyma. Papildomų tipo patvirtinimo numerių rasite tolesnėse lentelėse.

Šalis / regionas	Tipo patvirtinimas	
Europos	„Delphi Deutschland GmbH“, 42367 Wuppertal deklaruoja, kad šis VO3-134TRX atitinka esminius savybių reikalavimus ir kitus aktualius nuostatus, išdėstytus direktyvoje 2014/53/EU (RED). Visą ES atitikties deklaracijos tekstą rasite support.volvocars.com .	
Jordanija	TRC/LPD/2014/250	
Serbija	P1614120100	
Argentina	CNC ID: C-14771	

Šalis / regionas	Tipo patvirtinimas	
Brazilija	MT-3245/2015	 <p>0589-15-6830</p>  <p>(01) 0 7897843840961</p> <small data-bbox="1476 370 1489 404">0908122</small>
Indonezija	Nomor: 38301/SDPPI/2015	
Malaizija	RDBV/24A/1018/S(18-4236)	
Meksika	IFETEL: RLVDEVO15-0396	
Rusija		 <small data-bbox="1476 748 1489 781">0087905</small>
Jungtiniai Arabų Emyratai	ER37847/15 DA0062437/11	



Šalis / regionas	Tipo patvirtinimas	
Namibija	TA-2016-02	
Pietų Afrika	TA-2014-1868	



Nuotolinio valdymo raktelis

Šalis / regionas	Tipo patvirtinimas	
Europos	<p>„Huf Hülbeck & Fürst GmbH & Co. KG“ patvirtina, kad šio tipo radijo ryšio įranga HUF8423 atitinka direktyvą 2014/53/EU.</p> <p>Visą ES atitikties deklaracijos tekstą rasite support.volvocars.com.</p> <p>Dažnis: 433,92 MHz</p> <p>Maksimali spinduliavimo galia: 10 mW</p> <p>Gamintojas: „Huf Hülbeck & Fürst GmbH & Co. KG“, Steeger Str. 17, 42551 Velbert, Germany (Vokietija)</p>	
Jordanija	TRC/LPD/2015/104	

Šalis / regionas	Tipo patvirtinimas	
Marokas	<p>AGREE PAR L'ANRT MAROC</p> <p>Numéro d'agrément: MR 10668 ANRT 2015</p> <p>Date d'agrément: 24/07/2015</p>	
Meksika	<p>IFETEL</p> <p>Marca: HUF</p> <p>Modelo (s): HUF8423</p> <p>NOM-121-SCT1-2009</p> <p>La operación de este equipo está sujeta a las siguientes dos condiciones: (1) es posible que este equipo o dispositivo no cause interferencia perjudicial y (2) este equipo o dispositivo debe aceptar cualquier interferencia, incluyendo la que pueda causar su operación no deseada.</p>	
Namibija	TA-2015-102	 <p>The logo for CRAN (Communications Regulatory Authority of Namibia) features a stylized satellite dish icon on the left, followed by the acronym 'CRAN' in large, bold, black letters. Below the acronym, the full name 'Communications Regulatory Authority of Namibia' is written in a smaller font. A small vertical number '0043387' is located in the bottom right corner of the logo box.</p>

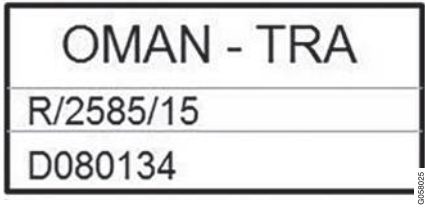
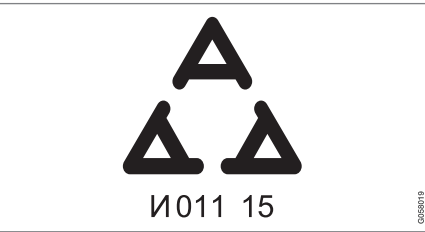

Šalis / regionas	Tipo patvirtinimas	
Omech.		
Serbija		

Šalis / regionas	Tipo patvirtinimas	
Pietų Afrika	TA-2015-432	
Jungtiniai Arabų Emyratai		 <p>TRA REGISTERED No: ER38970/15 DEALER No: DA36976/14</p>

Raktelio pakabukas

Šalis / regionas	Tipo patvirtinimas	
Europos	<p>„Huf Hülsbeck & Fürst GmbH & Co. KG“ patvirtina, kad šio tipo radijo ryšio įranga HUF8432 atitinka direktyvą 2014/53/EU.</p> <p>Visą ES atitikties deklaracijos tekstą rasite support.volvocars.com.</p> <p>Dažnis: 433,92 MHz</p> <p>Maksimali spinduliavimo galia: 10 mW</p> <p>Gamintojas: „Huf Hülsbeck & Fürst GmbH & Co. KG“, Steeger Str. 17, 42551 Velbert, Germany (Vokietija)</p>	
Jordanija	TRC/LPD/2015/107	

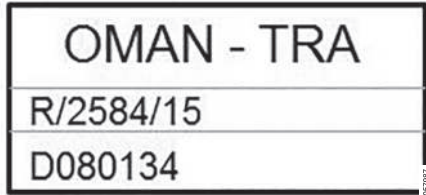
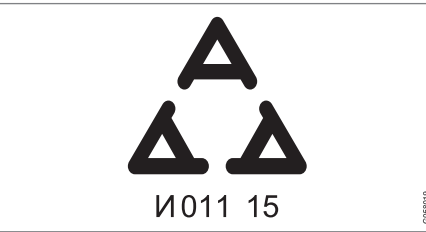

Šalis / regionas	Tipo patvirtinimas	
Marokas	AGREE PAR L'ANRT MAROC Numéro d'agrément: MR 10667 ANRT 2015 Date d'agrément: 24/07/2015	
Meksika	IFETEL Marca: HUF Modelo (s): HUF8432 NOM-121-SCT1-2009 La operación de este equipo está sujeta a las siguientes dos condiciones: (1) es posible que este equipo o dispositivo no cause interferencia perjudicial y (2) este equipo o dispositivo debe aceptar cualquier interferencia, incluyendo la que pueda causar su operación no deseada.	
Namibija	TA-2015-103	

Šalis / regionas	Tipa patvirtinimas	
Omech.		
Serbija		



Šalis / regionas	Tipo patvirtinimas	
Pietų Afrika	TA-2015-414	
Jungtiniai Arabų Emyratai		<div style="border: 1px solid black; padding: 10px; text-align: center;"> <p>TRA REGISTERED No: ER38971/15 DEALER No: DA36976/14</p> </div> <div style="text-align: right; font-size: small; margin-top: 5px;">01060102</div>

Susijusi informacija

- Nuotolinio valdymo raktelis (p. 248)

Beraktė sistema ir jutikliniai paviršiai*

Esant beraktei užrakinimo ir atrakinimo funkcijai, pakaks kišenėje ar krepšyje nešiotis nuotolinio valdymo raktelį. Automobilis užrakinamas ir atrakinamas panaudojant lietimui jautrų paviršių ant durelių rankenos.

Jutikliniai paviršiai

Durelių rankena

Durelių rankenų išorėje yra užrakinimui skirta įduba, o vidinėje pusėje – atrakinimui skirtas jutiklinis paviršius.

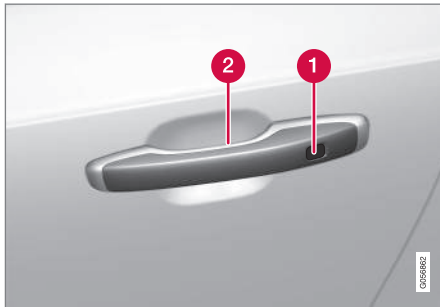

- 1 Užrakinimui skirta jutiklinė įduba
- 2 Atrakinimui skirtas jutiklinis paviršius

i PASTABA

Svarbu vienu metu aktyvinti tik vieną jutiklinį paviršių. Jei vienu metu suimsite rankeną ir paliesite užrakinimo paviršių, gali būti duota dviguba komanda. Tai reiškia, kad reikiama veikla (užrakinimas / atrakinimas) nebus vykdoma arba bus vykdoma su delsa.

Bagažinės durų rankena

Bagažinės durų rankenoje įrengta guma padengta paspaudimo plokštelė, kuri naudojama tik atrakinimo tikslais.

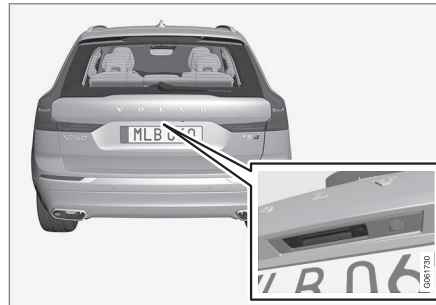

i PASTABA

Atminkite, kad sistema gali būti aktyvinta plaunant automobilį, jei nuotolinio valdymo raktelis yra veikimo diapazone.

Susijusi informacija

- Beraktis užrakinimas ir atrakinimas* (p. 272)
- Beraktis bagažinės atrakinimas* (p. 273)

Beraktis užrakinimas ir atrakinimas*

Naudojant beraktį užrakinimą ir atrakinimą, automobiliui atrakinti arba užrakinti pakanka paliesti lietimui jautrų paviršių ant durelių rankenos.

i PASTABA

Norint, kad veiktų užrakinimo ir atrakinimo funkcijos, vienas iš automobilio nuotolinio valdymo raktelių turi būti veikimo nuotolyje.

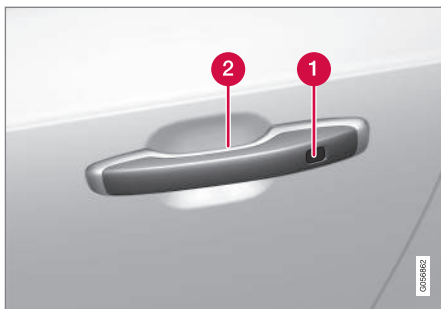

1 Užrakinimui skirta jutiklinė įduba

2 Atrakimui skirtas jutiklinis paviršius

i PASTABA

Atminkite, kad sistema gali būti aktyvinta plauçant automobilį, jei nuotolinio valdymo raktelis yra veikimo diapazone.

Beraktis užrakinimas

Kad būtų galima užrakinti automobilį, turi būti uždarytos visos durelės. Užrakinimo metu naudojantis durelių rankena, kita vertus, bagažinė gali būti atidaryta.

- Uždarę dureles, palieskite pažymėtą paviršių link durelių rankenos išorės. Arba paspauskite  mygtuką, esantį apatiniame bagažinės dangčio krašte, prieš jam užsidarant.
 - > Prietaisų skydelyje esantis užrakinimo indikatorius pradeda mirksėti rodydamas, kad automobilis užrakintas.

Norėdami vienu metu uždaryti visus šoninius langus ir panoraminį stoglangį*, laikykite pirštą ant jutiklinės įdubos durelių rankenos išorėje, kol užsidarys visi šoniniai langai ir panoraminis stoglangis.

Užrakinimas esant atidarytam bagažinės dangčiui

Jei automobilis buvo užrakintas, o bagažinės dangtis vis dar atviras, įsitikinkite, kad, uždarius bagažinės dangtį, nuotolinio valdymo raktelis neliktų bagažinėje.

i PASTABA

Jei automobilyje aptinkamas raktelis, uždarytas bagažinės dangtis neužsirakina.

Beraktis atrakinimas

- Automobiliui atrakinti paimkite už durelių rankenos arba švelniai paspauskite nuspaudžiamą gumuotą plokštelę po bagažinės durų rankena.
 - > Prietaisų skydelyje esantis užrakinimo indikatorius nustoja mirksėti rodydamas, kad automobilis atrakintas.

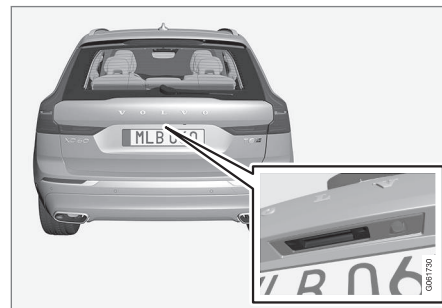

Gumuota paspaudimo plokštelė bagažinės durų rankenoje skirta tik atrakinti.

Automatinis užsirakinimas

Jeigu, atrakinus automobilį, per 2 minutes neatidaromos nė vienos durelės arba bagažinės durys, jos automatiškai užsirakina. Ši funkcija saugo automobilį, kad nepamirštumėte jo užrakinti.

Susijusi informacija

- Beraktės jėjimo sistemos nuostatos* (p. 273)
- Beraktis bagažinės atrakinimas* (p. 273)
- Beraktė sistema ir jutikliniai paviršiai* (p. 271)

Beraktės jėjimo sistemos nuostatos*

Galima pasirinkti skirtingas beraktio jlipimo sekas.

Kaip pakeisti nuostatą:

1. Centrinio ekrano viršutiniame rodinyje palieskite **Nuostatos**.
2. Palieskite **My Car** → **Užrakinimas** → **Beraktis atrakinimas**
3. Nurodykite parinktį:
 - **Visos duralės** - tuo pačiu metu atrakinamos visos duralės.
 - **Vienerios duralės** - atrakinamos pasirinktos duralės.

Susijusi informacija

- Beraktis užrakinimas ir atrakinimas* (p. 272)
- Beraktė sistema ir jutikliniai paviršiai* (p. 271)

Beraktis bagažinės atrakinimas*

naudojant beraktį užrakinimą ir atrakinimą, bagažinės duris atrakinti pakanka paliesti lietimui jautrų paviršių ant bagažinės durų rankenos.

i PASTABA

Norint, kad veiktų užrakinimo ir atrakinimo funkcijos, vienas iš automobilio nuotolinio valdymo raktelių turi būti už automobilio.

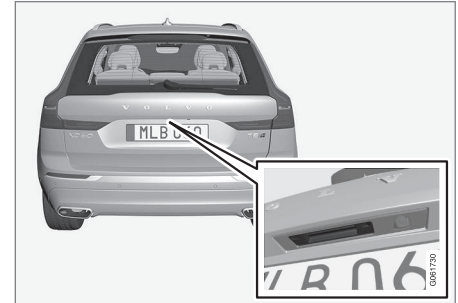

Bagažinės dangtį užrakinimą laiko elektrinė spyna.

Kaip atidaryti bagažinės duris:

1. Švelniai paspauskite guma padengtą plokštelę, esančią po bagažinės dangčio rankena.
 - > Užraktas atleidžiamas.



- 2. Norėdami atidaryti bagažinės duris, pakelkite išorinę rankeną.

! SVARBU

- Galinio skyriaus užraktas atsileidžia minimalia jėga: tiesiog švelniai spustelėkite guma padengtą plokštelę.
- Atidarydami galini skyrių, nekelkite guma padengtos plokštelės: naudokitės rankena. Jei naudosite pernelyg daug jėgos, galite pažeisti elektrinius guminės plokštelės kontaktus.

Taip pat galima atrakinti bagažinės dangtį laisvųjų rankų režimu, pajudinus koja po galiniu bamperiu (žr. atskirą skirsnį).

⚠️ ĮSPĖJIMAS

Nevairuokite su atidarytu automobilio galu! Per krovinį skyrių į automobilio saloną gali skverbtis nuodingi išmetimo vamzdžio dūmai.

Susijusi informacija

- Beraktis užrakinimas ir atrakinimas* (p. 272)
- Beraktė sistema ir jutikliniai paviršiai* (p. 271)
- Nuotolinio valdymo raktelio veikimo nuotolis (p. 252)

- Bagažinės dangčio atidarymas ir uždarymas kojos judesiu* (p. 282)

Užvedimo ir užrakinimo sistemų antenų vietos

Antena berakčio užvedimo sistemai ir antenos beraktei užrakinimo sistemai* yra įmontuotos į automobilį.



Antenų vietos:

- 1 Po laikiklių puodeliui priekinėje tunelinio valdymo pulto dalyje
- 2 Viršutinėje priekinėje kairiųjų galinių durelių dalyje¹⁰
- 3 Viršutinėje priekinėje dešiniųjų galinių durelių dalyje¹⁰
- 4 Bagažinės skyriuje¹⁰

⚠️ ĮSPĖJIMAS

Asmenys su širdies stimulatoriais neturėtų priartėti prie beraktės sistemos antenų arčiau kaip per 22 cm (9 col.). Taip daroma siekiant išvengti širdies stimulatoriaus ir beraktės sistemos trikdžių.

Susijusi informacija

- Beraktė sistema ir jutikliniai paviršiai* (p. 271)
- Nuotolinio valdymo raktelio veikimo nuotolis (p. 252)

Užrakinimas ir atrakinimas iš automobilio vidaus

Dureles ir bagažinės dangtį galima užrakinti bei atrakinti iš vidaus, naudojantis centriniu užrakto valdymo elementais priekinėse durelėse.

Centrinis užrakinimas



Užrakinimo ir atrakinimo mygtukas su indikatoriaus lemputė priekinėse durelėse.

Atrakinimas mygtuku priekinėse durelėse

- Paspauskite mygtuką , kad atrakintumėte visas dureles ir bagažinės dangtį.

Alternatyvus atrakinimo metodas



Atidarymo rankena alternatyviam šoninių durelių atrakinimui¹¹.

- Patraukite ir atleiskite vienerių iš šoninių durelių atidarymo rankeną.
 - > Atsižvelgiant į nuotolinio valdymo raktelio nuostatas, bus atrakintos visos durelės arba bus atrakintos ir atidarytos tik pasirinktos durelės.

Norėdami pakeisti šią nuostatą, palieskite **Nuostatos** → **My Car** →

Užrakinimas → **Nuotolinis ir salono atrakinimas** centrinio ekrano viršutiniame rodinyje.

¹⁰ Tik automobiliuose su beraktiu užrakinimu ir atrakinimu*.

¹¹ Ilustracija yra scheminio pobūdžio: dalys priklauso nuo automobilio modelio.

« Užrakinimas mygtuku priekinėse durelėse

- Paspauskite mygtuką : abejos priekinės durelės turi būti uždarytos.
 - > Visos durelės ir bagažinės dangtis užrakinami.

Užrakinimas mygtuku galinėse durelėse*



Užrakinimo mygtukas su indikatoriaus lempute galinėse durelėse.

Galinių durelių užrakinimo mygtukai rakina tik atitinkamas galines dureles.

Galinių durelių atrakinimas

- Patraukite atidarymo rankeną.
 - > Galinės durelės atrakinamos ir atidaromos¹².

Susijusi informacija

- Nuotolinio atrakinimo iš vidaus nuostatos (p. 251)
- Bagažinės dangčio atrakinimas iš automobilio vidaus (p. 276)
- Vaikų saugos užraktų aktyvinimas ir deaktivavimas (p. 277)

Bagažinės dangčio atrakinimas iš automobilio vidaus

Bagažinės duris galima atrakinti iš vidaus, paspaudus atitinkamą mygtuką prietaisų skydelyje.

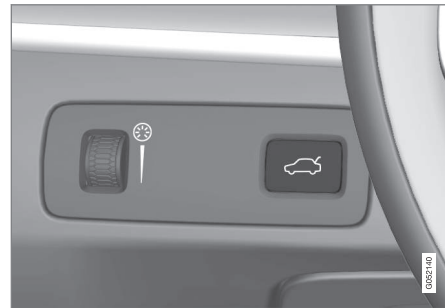

- Trumpai paspauskite  mygtuką prietaisų skydelyje.
 - > Bagažinės duris galima atrakinti ir atidaryti iš išorės, suimant gumuotą paspaudimo plokštelę.

Esant elektra valdomoms bagažinės durims*:

- Ilgai spauskite  mygtuką prietaisų skydelyje.
 - > Bagažinės durys atidaromos.

¹² Jei vaikų saugos užraktas neaktyvintas.

Susijusi informacija

- Užrakinimas ir atrakinimas iš automobilio vidaus (p. 275)
- Elektra valdomo bagažinės dangčio atidarymas ir uždarymas* (p. 279)

Vaikų saugos užraktų aktyvinimas ir deaktivavimas

Vaikų saugos užraktai neleidžia iš vidaus atidaryti galinių durelių.

Vaikų saugos užraktai gali būti mechaniniai arba elektriniai*.

Mechaninių vaikų saugos užraktų aktyvinimas ir išaktyvinimas

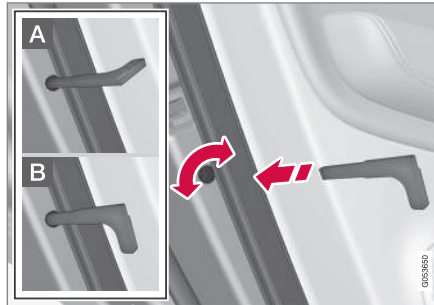

Mechaniniai vaikų saugos užraktai. Nemaišykite jų su mechaniniais durelių užraktais.

- Pasinaudokite nuotolinio raktelio išimama raktelio geležte ir ją pasukite rankenėlę.
- A** Durelės užblokuojamos nuo atidarymo iš vidaus.
- B** Durelės galima atidaryti iš vidaus ir iš išorės.

i PASTABA

- Durelių rankenėlės valdymo elementu blokuojamos tik tos konkrečios durelės, o ne abi galinės durelės iškart.
- Automobiliuose su elektriniu vaikų saugos užraktu nėra įmontuoto rankinio vaikų saugos užrakto.

Elektrinių* vaikų saugos užraktų aktyvinimas ir išaktyvinimas

Elektrinius vaikų saugos užraktus galima aktyvinti ir išaktyvinti visose uždegimo padėtyse, aukštesnėse nei **0**. Aktyvinti arba išaktyvinti galima praėjus iki 2 minučių nuo automobilio išjungimo, jei tik neatidarytos jokios durelės.



Elektrinio aktyvinimo ir išaktyvinimo mygtukas.

1. Paleiskite automobilį arba nustatykite aukštesnio nei **0** lygio uždegimo padėtį.



- ◀ 2. Paspauskite mygtuką vairuotojo durų valdymo skydelyje.
- > Aktyvius užraktus, vairuotojo ekrane pateikiamas pranešimas **Galinis vaik.saug.užr. Suaktyvinta** ir įsijungia mygtuko lemputė.



Jei elektrinis vaikų saugos užraktas yra įjungtas, tuomet

- langus galima atidaryti tik iš vairuotojo durelių valdymo skydelio
- galinių durų negalima atidaryti iš vidaus.

Kaip deaktyvinti užraktus:

- Paspauskite mygtuką vairuotojo durų valdymo skydelyje.
 - > Deaktyvius užraktus, vairuotojo ekrane pateikiamas pranešimas **Galinis vaik.saug.užr. Išaktyvinta** ir išsijungia mygtuko lemputė.

Išjungiant automobilį, įrašoma dabartinė nuostata. Jei, išjungiant automobilį, būna aktyvinti vaikų saugos užraktai, funkcija išlieka aktyvinta, kai automobilis įjungiamas kitą kartą.

Ženklas	Pranešimas	Paaiškini-mas
	Galinis vaik.saug.užr. Suaktyvinta	Vaikų saugos užraktai aktyvinti.
	Galinis vaik.saug.užr. Išaktyvinta	Vaikų saugos užraktai išaktyvinti.

Susijusi informacija

- Užrakinimas ir atrakinimas iš automobilio vidaus (p. 275)
- Išimama raktelio geležtė (p. 258)

Automatinis užrakinimas nuvažiuojant

Automobiliui pradėjus judėti, visos durelės ir bagažinės dangtis užsirakina savaime. Kaip pakeisti šią nuostatą:

1. Centrinio ekrano viršutiniame rodinyje palieskite **Nuostatos**.
2. Paspauskite **My Car** → **Užrakinimas**.
3. Pasirinkite **Pajudėjus automatiškai užrakinti dureles**, kad deaktyvintumėte arba aktyvintumėte šią funkciją.

Susijusi informacija

- Užrakinimas ir atrakinimas iš automobilio vidaus (p. 275)

Elektra valdomo bagažinės dangčio atidarymas ir uždarymas*

Tai funkcija, kai bagažinės duris galima atidaryti ir uždaryti mygtuko palietimu.

Atidarymas

Elektra valdomam bagažinės dangčiui atidaryti naudokite vieną iš šių parinkčių:

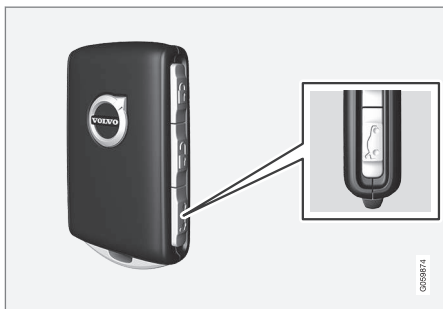

- Paspauskite ir ilgai palaikykite nuotolinio valdymo raktelio mygtuką . Laikykite jį nuspaustą, kol bagažinės dangtis pradės atsidaryti.



- Paspauskite ir ilgai palaikykite prietaisų skydelio mygtuką . Laikykite jį nuspaustą, kol bagažinės dangtis pradės atsidaryti.

RAKTELIS, UŽRAKTAI IR SIGNALIZACIJA

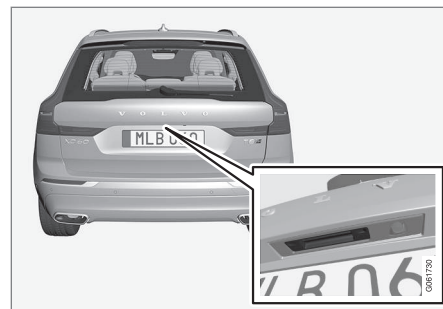

- Švelniai paspauskite bagažinės durų rankeną.



- Kojos judesys* po galiniu buferiu.



Uždarymas

Elektra valdomam bagažinės dangčiui uždaryti¹³ naudokite vieną iš šių parinkčių:



- Norėdami uždaryti bagažinę, paspauskite mygtuką apatiniame jos krašte.
 - > Bagažinės durys uždaro automatiškai ir lieka atrakintos.

PASTABA

- Mygtukas veikia 24 valandas palikus atidarytą skląstį. Po to jį reikia uždaryti rankiniu būdu.
- Jeigu atlangas išbuvo atidarytas ilgiau kaip 30 minučių, jis lėtai užsidarys.

- Paspauskite ir palaikykite mygtuką nuotolinio valdymo raktelyje.
 - > Bagažinės dangtis užsidaro automatiškai ir pasigirsta signalas: bagažinės dangtis lieka atrakintas.
- Ilgai spauskite mygtuką prietaisų skydelyje.
 - > Bagažinės dangtis užsidaro automatiškai ir pasigirsta signalas: bagažinės dangtis lieka atrakintas.
- Kojos judesys* po galiniu buferiu.
 - > Bagažinės dangtis užsidaro automatiškai ir pasigirsta signalas: bagažinės dangtis lieka atrakintas.

Uždarymas ir užrakinimas



- Paspauskite mygtuką , esantį apatiniame bagažinės durų krašte, kad uždarytumėte jas ir tuo pat metu užrakintumėte¹³ bagažinės duris ir dureles (kad būtų galima užrakinti, visos durelės privalo būti uždarytos).
 - > Bagažinės dangtis užsidaro automatiškai; jis bei durelės užrakinamos ir įjungiama signalizacija*.

PASTABA

- Norint, kad veiktų užrakinimo ir atrakinimo funkcijos, vienas iš automobilio

¹³ Automobilyje su berakte užrakinimo ir atrakinimo sistema* įrengtas vienas mygtukas uždarymui, o kitas – uždarymui bei užrakinimui.

nuotolinio valdymo raktelių turi būti veikimo nuotolyje.

- Naudojant berakčio* užrakinimo arba uždarymo funkciją, jei raktelis neaptinkamas pakankamai mažu atstumu nuo bagažinės dangčio, suskamba trys signalai.

! SVARBU

Bagažinės dangtį rankomis reikia atidaryti arba uždaryti lėtai. Jei jaučiate pasipriešinimą, neatidarykite (neuždarykite) per jėgą. Kitaip galite jį apgadinti ir jis gali nustoti tinkamai veikti.

Atidarymo arba uždarymo atšaukimas

Atšaukite atidarymą arba uždarymą vienu iš šių būdų:

- Paspauskite mygtuką prietaisų skydelyje.
- Paspauskite nuotolinio valdymo raktelio mygtuką.
- Paspauskite uždarymo mygtuką, pateiktą bagažinės dangčio apačioje.
- Paspauskite po išorine rankena esančią gumą aptrauktą plokštelę.
- Judesys koja*.

Bagažinės dangčio judėjimas pertraukiamas ir sustabdomas. Bagažinės dangtį galima atidaryti rankomis.

Jeigu bagažinės durys sustabdomos netoli uždarytos padėties, kitas aktyvinimas jas atidarys.

Apsauga nuo prispaudimo

Jei dėl pasipriešinimo bagažinės dangčio negalima atidaryti ar uždaryti, aktyvinama apsauga nuo prispaudimo.

- Jei atidarymo metu pertraukiamas judesys, bagažinės dangtis nustoja judėti ir pasigirsta ilgas signalas.
- Jei atidarymo metu pertraukiamas judesys, bagažinės dangtis nustoja judėti, pasigirsta ilgas signalas ir bagažinės dangtis grįžta į suprogramuotą maksimalią padėtį.

! ĮSPĖJIMAS

Atidarydami ir uždarydami būkite atsargūs, kad nieko nesutraikytumėte.

Patikrinkite, ar nieko nėra arti bagažinės durų prieš jas atidarydami arba uždarydami, nes sutraiškymas gali turėti rimtų pasekmių.

Bagažinės dangtį visada valdykite atsargiai.

Išankstinio įtempio spyruoklės

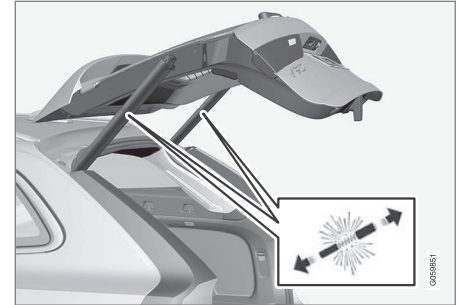

Elektra valdomo bagažinės dangčio išankstinio įtempio spyruoklės

! ĮSPĖJIMAS

Neatidarykite elektra valdomo bagažinės dangčio įtemptųjų spyruoklių. Jas veikia aukštas slėgis, atidarytos jos gali sužaloti.

Susijusi informacija

- Elektra valdomo bagažinės dangčio maksimalaus atidarymo lygio programavimas* (p. 282)
- Bagažinės dangčio atidarymas ir uždarymas kojos judesiu* (p. 282)
- Nuotolinio valdymo raktelio veikimo nuotolis (p. 252)

Elektra valdomo bagažinės dangčio maksimalaus atsidarymo lygio programavimas*

Pritaikykite bagažinės dangčio atsidarymo lygį pagal lubų aukštį.

Kaip nustatyti maksimalią atidarymo padėtį:

1. Atverkite bagažinę – sustabdykite ją atidarytoje padėtyje.

PASTABA

Bagažinės dangčio programuojamasis atsidarymo lygis negali būti žemesnis nei pusė atsidarymo.

2. Paspauskite mygtuką , esantį apatiname bagažinės dangčio krašte, ir palaikykite bent 3 sekundes.
 - > Pasigirsta du trumpi signalai, informuodami apie įrašytą nustatytą padėtį.

Kaip nustatyti iš naujo maksimalaus atidarymo padėtį:

- Ranka pakelkite bagažinės dangtį į aukščiausią padėtį, paspauskite ant bagažinės dangčio įrengtą mygtuką  ir palaikykite jį bent 3 sekundes.
 - > Pasigirsta du signalai, informuodami apie išvalytą nustatytą padėtį. Kitą kartą atidarytos, bagažinės durys vėl pakils į maksimalią padėtį.

PASTABA

- Jei sistema ilgą laiką dirbo nepertraukiamai, siekiant išvengti perkrovos ji išjungžiama. Ją bus vėl galima naudoti po maždaug 2 minučių.

Susijusi informacija

- Elektra valdomo bagažinės dangčio atidarymas ir uždarymas* (p. 279)

Bagažinės dangčio atidarymas ir uždarymas kojos judesiu*

Funkcija, leidžianti atidaryti ir uždaryti bagažinės duris pajudinus pėdą po galiniu buferiu, palengvina gyvenimą, kai jūsų rankos užimtos.

Jei automobilyje yra beraktė užrakinimo ir atrakinimo sistema*, bagažinės dangtį galima atrakinti kojos judesiu.

Bagažinės dangčio atidarymo ir uždarymo funkcija pasiekama ir tada, kai automobilyje įrengtas elektra valdomas bagažinės dangtis*.

PASTABA

Koja valdomo bagažinės dangčio funkcija siūloma dviejų versijų:

- Atidarymas ir uždarymas kojos judesiu
- Tik atrakinimas kojos judesiu (bagažinės dangtį reikės pakelti rankomis)

Atminkite: atidarymo ir uždarymo kojos judesiu funkcijai reikia elektra valdomo bagažinės dangčio*.

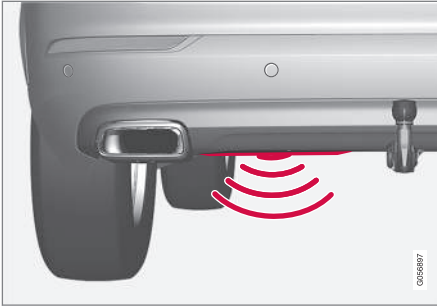

Jutiklis įrengtas kairiau nuo buferio vidurio¹⁴.

Kad būtų galima atidaryti ir uždaryti, vienas iš automobilio nuotolinio valdymo raktelių turi būti reikiamu atstumu už automobilio – apie 1 metro (3 pėdų). Tai taikoma ir jau atrakintam automobiliui, kad atsitiktinai neatsidarytų, pvz., autoplovykloje.

Atidarymas ir uždarymas kojos judesiu



Spiriamasis judesys detektoriaus aktyvinimo zonoje.

- Po kairiuoju galinio buferio šonu padarykite **vieną** lėtą spiriamąjį judesį į priekį. Tada ženkite žingsnį atgal. Buferio reikėtų nepaliesiti.
 - > Aktyvius atidarymo arba uždarymo funkciją, pasigirsta trumpas signalas – bagažinės dangtis atsidaro / užsidaro.

Kelis kartus atlikus spiriamąjį judesį po buferiu kai už automobilio nėra patvirtinto nuotolinio valdymo raktelio, po to atidaryti bus įmanoma tik po tam tikro uždelsimo.

Nepalikite kojos po automobiliu darydami spiriamąjį judesį. Aktyvinimas gali nesuveikti.

Atidarymo arba uždarymo atšaukimas kojos judesiu

- Jei norite sustabdyti bagažinės dangčio judėjimą, lėtai atlikite **vieną** spiriamąjį judesį pirmyn, kai bagažinės dangtis atsidaro arba užsidaro.

Norint atšaukti bagažinės durų atidarymą arba uždarymą, nuotolinio valdymo raktelis nebūtinai turi būti netoli automobilio.

Jeigu bagažinės durys sustabdomos netoli uždarytos padėties, kitas aktyvinimas jas atidarys.

i PASTABA

Jei galinis bamperis bus padengtas ledu, sniegu, purvu ar pan., funkcija gali veikti ribotai arba neveikti išvis. Dėl šios priežasties reikia pasirūpinti, kad jis būtų švarus.

i PASTABA

Atminkite, kad sistema gali būti suaktyvinta autoplovykloje ar pan., jei nuotolinio valdymo raktelis yra veikimo zonoje.

Automobiliai su apsaugine plokšte*

Jei automobilyje yra apsauginė plokštė, jutiklis įrengiamas buferio kairiajame kampe.

¹⁴ Jei automobilyje yra apsauginė plokštė*, jutiklis įrengiamas buferio kairiajame kampe.



Norint automobilyje su sumontuota apsaugine plokšte kojos judesiu aktyvinti atidarymo arba uždarymo funkciją, spiriamasis judesys turi būti atliekamas iš automobilio šono. Kad būtų galima atidaryti ir uždaryti, vienas iš automobilio nuotolinio valdymo raktelių turi būti reikiamu atstumu (apie 1 metro (3 pėdų)).

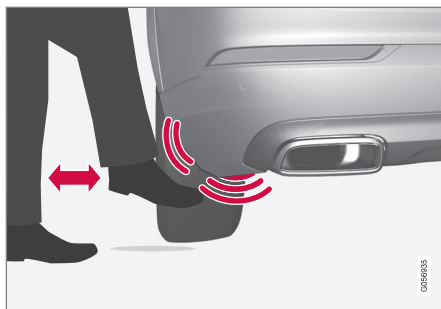

Spiriamasis judesys ieškiklio aktyvinimo zonoje.

Susijusi informacija

- Beraktė sistema ir jutikliniai paviršiai* (p. 271)
- Elektra valdomo bagažinės dangčio atidarymas ir uždarymas* (p. 279)
- Nuotolinio valdymo raktelio veikimo nuotolis (p. 252)

Asmeninis užraktas

Bagažinės duris galima užrakinti asmeniniu užraktu, kuris neleidžia jų atidaryti, pvz., kai automobilis atiduodamas priežiūrai atlikti, paliekamas viešbutyje ar pan.



Asmeninio užrakto funkcijos mygtukas pateiktas centriniame ekrano funkcijų rodyneje. Atsižvelgiant į dabartinę užrakto mygtuką, rodoma **Priv. užr.** atrakintas arba **Priv. užr.** užrakintas.

Susijusi informacija

- Asmeninio užrakto aktyvinimas ir išaktyvinimas (p. 285)

Asmeninio užrakto aktyvinimas ir išaktyvinimas

Asmeninis užraktas aktyvinamas centriniame ekrane esančiu funkcijos mygtuku ir laisvai pasirinktam PIN kodu.

i PASTABA

Kad būtų suaktyvinta privačiojo užrakto funkcija, turi būti nustatytas bent automobilio uždegimo režimas I.

Asmeninis užraktas turi du kodus:

- Apsaugos kodas sukuriamas pirmą kartą panaudojus šią funkciją.
- Naujas PIN kodas pasirenkamas kiekvieną kartą aktyvinant funkciją.

Prieš naudodami pirmą kartą, įveskite apsaugos kodą

Pirmą kartą naudojantis funkcija, reikia pasirinkti apsaugos kodą. Jį galima naudoti prireikus išaktyvinti asmeninį užraktą, jeigu pasirinktas PIN kodas užmirštas arba pamestamas. Apsaugos kodas atlieka visų tolesnių PIN kodų, kurie nustatomi asmeninio užrakto funkcijai naudoti, PUK kodo funkciją.

Pasidėkite apsaugos kodą į saugią vietą.

Norėdami sukurti saugumo kodą:

1. Paspauskite asmeninio užrakto mygtuką funkcijų rodyje.



> Rodomas iškylantysis langas.

2. Įveskite patinkantį saugumo kodą ir paspauskite **Patvirtinti**.
 - > Apsaugos kodas įrašomas. Dabar asmeninio užrakto funkcija parengta aktyvinti.

Aktyvinti asmeninį užraktą

1. Paspauskite asmeninio užrakto mygtuką funkcijų rodyje.



> Rodomas iškylantysis langas.

2. Įveskite kodą, kuris bus naudojamas atrakinti bagažinės duris po užrakinimo, ir bakstelėkite ant **Patvirtinti**.
 - > Bagažinės durys užrakinamos. Užrakinimas patvirtinamas kai funkcijų rodyje mygtuke atsiranda žalias indikatorius.

Išaktyvinti asmeninį užraktą

1. Paspauskite asmeninio užrakto mygtuką funkcijų rodyje.



> Rodomas iškylantysis langas.

2. Įveskite kodą, kurį naudojote užrakindami, ir bakstelėkite ant **Patvirtinti**.
 - > Bagažinės durys atrakinamos. Atrakinimas patvirtinamas kai užgęsta žalias indikatorius prie mygtuko funkcijų rodyje.

Pamirštas PIN kodas

Pamiršus PIN kodą arba daugiau kaip tris kartus įvedus neteisingą PIN kodą, asmeninį užraktą galima išaktyvinti naudojant saugumo kodą.

- ◀◀ Jeigu automobilis atrakinamas per „Volvo On Call“* arba „Volvo On Call“ programėlę, asmeninis užraktas bus išaktyvintas automatiškai.

Pamirštas saugumo kodas

Jeigu pamirštas ir saugumo kodas, kreipkitės į įgaliojimą „Volvo“ atstovą, kad padėtų išaktyvinti asmeninį užraktą.

Susijusi informacija

- Asmeninis užraktas (p. 284)

Signalizacija*

Signalizacija garsiniais ir vaizdiniais įspėjimais praneša, jei kas nors įlipa į automobilį neturėdamas galiojančio nuotolinio valdymo raktelio arba bando gadinti starterio akumuliatorių ar signalizacijos sireną.

Signalizacija suveikia, kai:

- atidaromos durės, variklio gaubtas arba bagažinės dangtis¹⁵;
- salone užfiksuojamas judėjimas (jei yra įrengtas judesio detektorius*);
- automobilis pakeliamas arba velkamas (jei yra įrengtas pasvirimo detektorius*);
- atjungiamas akumuliatoriaus kabelis;
- atjungiamas sirena.

Veikianti signalizacija

Kai įsijungia signalizacija:

- Sirena kaukia 30 sekundžių arba kol išjungiamas signalizacija.
- Avariniai įspėjamieji žibintai mirksi 5 minutes arba tol, kol išjungiamas signalizacija.

Jei signalizacijos suveikimo priežastis nepašalinama, signalizacijos ciklas kartojamas maks. 10 kartų¹⁵.

Signalizacijos lemputė

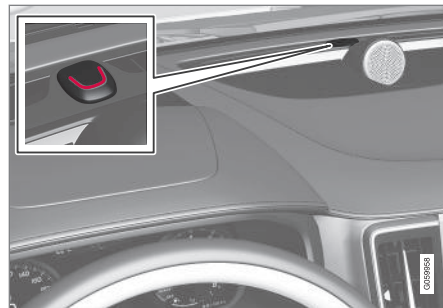

Prietaisų skydelyje esantis šviesos diodas rodo signalizacijos sistemos būseną:

- šviesos diodas nešviečia – signalizacija neįjungta;
- šviesos diodas mirksi vieną kartą kas dvi sekundes – signalizacija įjungta.
- išjungus signalizaciją, šviesos diodas greitai mirksi iki 30 sekundžių arba kol aktyvinama uždegimo padėtis I – tai reiškia, kad buvo suveikusi signalizacija.

¹⁵ Taikoma kai kurioms rinkoms.

Judesio ir pokrypio jutikliai*

Judesio ir pokrypio jutikliai reaguoja į judesius automobilyje, jei išdažiamas langas arba kas nors mėgina pavogti ratus ar nuvilkti transporto priemonę.

Judesio jutikliui automobilio salone aptikus judesį, įsijungia signalizacijos sirena (registruojamas ir oro srovės). Dėl šios priežasties signalizacija gali suveikti, jei automobilis paliekamas su atidarytu langu, panoraminiu langu* arba jei naudojamas salono šildytuvas.

Kaip to išvengti:

- Prieš išlipdami iš automobilio, uždarykite langą ir panoraminį stoglangį.
- Jei ketinama naudoti automobilio salono arba stovėjimo šildytuvą, reikia nukreipti ventiliacinių angų oro srautą taip, kad oras netekėtų salone aukštyn.

Kitas būdas: galima sumažinti signalizacijos jautrumo lygį ir laikinai deaktivinti judesio bei pokrypio jutiklius.

Be to, judesio ir pokrypio jutiklius reikia išjungti, kai automobilis transportuojamas keltu arba traukiniu, nes tokios kelionės metu jis judės ir gali suveikti automobilio signalizacija.

Signalizacijos sistemos trikties atveju



Jei signalizacijos sistemoje užregistruojama triktis, vairuotojo ekrane pateikiamas ženklas ir pranešimas **Signalizacijos gedimas Reikalinga**

tech. patikra. Šiuo atveju susisieki su autoservisu - rekomenduojama kreiptis į įgaliojantį „Volvo“ autoservisą.

PASTABA

Nebandykite patys remontuoti arba keisti signalizacijos sistemos dalių. Bet kurie tokie bandymai gali daryti įtakos draudimo sąlygoms.

Susijusi informacija

- Signalizacijos įjungimas ir išjungimas* (p. 287)
- Sumažintas signalizacijos apsaugos lygis* (p. 289)
- Dvigubas užraktas* (p. 289)

Signalizacijos įjungimas ir išjungimas*

Signalizacija įjungiamas, kai užrakinamas automobilis.

Signalizacijos įjungimas

Automobilis užrakinamas ir signalizacija įjungiamas taip

- paspauskite nuotolinio valdymo raktelyje esantį užrakinimo mygtuką; 
- palieskite pažymėtą paviršių durelių rankenų išorėje arba багаžinės guma padengtą plokštelę¹⁶.

Jei automobilyje yra beraktė užrakinimo ir atrakinimo sistema* ir įrengtas elektra valdomas багаžinės dangtis*, automobiliui užrakinti ir signalizacijai įjungti galima naudoti ir mygtuką *, esantį apatiniame багаžinės dangčio krašte.

¹⁶ Taikoma automobiliams su berakčiu užrakinimu ir atrakinimu*.



Kai automobilis užrakintas ir įjungta signalizacija, prietaisų skydelyje kas dvi sekundes sumirksi raudonas šviesos diodas.

Signalizacijos išjungimas

Atrakinkite automobilį ir signalizaciją išjunkite taip:

- paspauskite nuotolinio valdymo raktelyje esantį atrakinimo mygtuką ;
- suimkite kurių nors durelių rankeną arba švelniai paspauskite bagažinės durų gumuotą paspaudimo plokštelę¹⁶.

Signalizacijos išjungimas be veikiančio nuotolinio valdymo raktelio

Automobilį galima atrakinti bei signalizaciją išjungti ir tuo atveju, jei neveikia nuotolinio valdymo raktelis, pvz., išseko jo maitinimo elementas.

1. Atidarykite vairuotojo dureles išimama raktelio geležte.
 - > Signalizacija suveikia.



Atsarginio skaitytuvo vieta laikiklyje puodeliui.

2. Padėkite nuotolinio valdymo raktelį ant raktelio ženklo atsarginiame skaitytuve, esančiame tunelinio valdymo puodelių laikiklyje.
3. Pasukite uždegimo ratuką pagal laikrodžio rodyklę ir atleiskite.
 - > Signalizacija išjungta.

Suveikusios signalizacijos išjungimas

- Paspauskite nuotolinio valdymo raktelio atrakinimo mygtuką arba nustatykite automobilio uždegimo padėtį I, pasukdami uždegimo ratuką pagal laikrodžio rodyklę ir atleisdami.

Automatinis signalizacijos įjungimas ir pakartotinis įjungimas

Signalizacijos automatinio pakartotinio įjungimo funkcija užtikrina, kad net ir netyčia išjungus automobilio signalizaciją ji įsijungs automatiškai.

Jei automobilis atrakinamas nuotolinio valdymo rakteliu (signalizacija išjungiamą), tačiau per dvi minutes neatidaromos jokios durelės ar bagažinė, signalizacija automatiškai vėl įsijungia. Automobilis tuo pat metu vėl užrakinamas.

Kai kuriose šalyse signalizacija vėl įsijungia automatiškai, praėjus tam tikram laikui po to, kai vairuotojo durelės buvo atidarytos ir uždarytos, bet neužrakintos.

Kaip pakeisti šią nuostatą:

1. Centrinio ekrano viršutiniame rodinyje palieskite **Nuostatos**.
2. Paspauskite **My Car** → **Užrakinimas**.
3. Pasirinkite **Pasyvusis išaktyvinimas**, kad laikinai deaktyvintumėte funkciją.

Susijusi informacija

- Signalizacija* (p. 286)

¹⁶ Taikoma automobiliams su berakčiu užrakinimu ir atrakinimu*.

Sumažintas signalizacijos apsaugos lygis*

Sumažinus signalizacijos apsaugos lygį, laikinai išjungiami judesio ir pokrypio jutikliai. Išjunkite judesio ir pokrypio detektorius, kad atsitiktinai nesužadintumėte signalizacijos, pvz., jei užrakintame automobilyje paliekate šunį arba automobilis transportuojamas automobilių keltu.



Centrinio ekrano funkcijų rodinyje paspauskite mygtuką **Žemesnis aps. lygis**, kad išjungtumėte judesio ir pokrypio jutiklius, kai bus užrakintas automobilis.

Tuo pat metu deaktyvinama visiško užrakinimo sistema, t. y. galima atrakinti iš vidaus.

Jei automobilis atrakinamas ir vėl užrakinamas, sumažinto signalizacijos lygio funkciją reikia aktyvinti iš naujo.

Susijusi informacija

- Signalizacija* (p. 286)
- Dvigubas užraktas* (p. 289)

Dvigubas užraktas*

Dvigubas užraktas reiškia, kad visos atidarymo rankenos mechaniškai atjungiamos kai automobilis užrakinamas iš išorės, dėl ko tampa neįmanoma atidaryti durelių iš vidaus.

Dvigubas užraktas aktyvinamas kai užrakinama nuotolinio valdymo rakteliu arba berakčiu užrakinimu*, ir suveikia su apytiksliai 10 sekundžių uždelsimu po durelių užrakinimo. Jei delsos laikotarpiu atidaromos durelės, seka pertraukiama ir signalizacija išjungiamą.

Aktyvinus dvigubą užraktą, automobilį galima atrakinti tik nuotolinio valdymo rakteliu, naudojantis berakčio atrakinimo funkcija* arba per „Volvo On Call“* programėlę.

Priekines kairiąsias dureles taip pat galima atrakinti išimama raktelio geležte. Jei automobilis atrakinamas išimamąja raktelio geležte, suveiks signalizacija.

PASTABA

- Atminkite, kad užrakinus automobilį suaktyvinama signalizacija.
- Signalizacija suveikia jeigu kas nors bando atidaryti dureles iš vidaus.

ĮSPĖJIMAS

Jei ši funkcija neišjungta, neleiskite niekam pasilikti automobilyje, kad nekiltų pavojus būti užrakintam.

Susijusi informacija

- Laikinas* saugiujų užraktų deaktyvinimas (p. 290)
- Signalizacija* (p. 286)

Laikinas* saugijų užraktų deaktyvinimas

Jei kas nors ketina pasilikti automobilyje, tačiau dureles reikia užrakinti iš išorės, tuomet visiško užrakinimo funkciją reikėtų deaktyvinti (kad būtų galima atrakinti iš vidaus).

ĮSPĖJIMAS

Jei ši funkcija neišjungta, neleiskite niekam pasilikti automobilyje, kad nekiltų pavojus būti užrakintam.

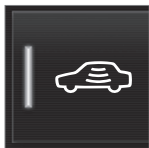

Centrinio ekrano funkcijų rodyneje paspauskite mygtuką **Žemesnis aps. lygis**, kad laikinai išjungtumėte visiško užrakinimo funkciją.

Papildomai tai reiškia, kad signalizacijos judesio ir pokrypio detektoriai* bus išjungti.

Po to centriniame ekrane pasirodo **Žemesnis apsaugos lygis** ir kitą kartą užrakinant automobilį visiško užrakinimo sistema laikinai deaktyvinama.

Įprastai užrakinant, elektros lizdai nedelsiant deaktyvinami, o laikinai deaktyvintus visiško užrakinimo sistemą, lizdai bus aktyvinti užrakintus vėliausiai po 10 minučių.

Jei automobilis yra atrakinamas ir vėl užrakinamas, visiško užrakinimo funkciją vėl reikia laikinai išjungti.

Sistema nustatoma iš naujo kitą kartą užvedus variklį.

Susijusi informacija

- Dvigubas užraktas* (p. 289)
- Signalizacija* (p. 286)

VAIRUOTOJO PAGALBA

Pagalbos vairuotojui sistemos

Automobilyje įrengta įvairių vairuotojo pagalbos sistemų, kurios gali padėti vairuotojui įvairiose situacijose (įsikišdamos aktyviai arba pasyviai).

Pavyzdžiui, sistemos gali padėti vairuotojui:

- palaikyti nustatytą greitį;
- palaikyti tam tikrą laiko intervalą iki priekyje važiuojančios transporto priemonės;
- vykdyti susidūrimų prevenciją, įspėdamos vairuotoją ir stabdydamos automobilį;
- padėti vairuotojui pastatyti automobilį.

Kai kurios sistemos įrengiamos standartiškai, tuo tarpu kitos yra pasirinktinės (tai priklauso nuo rinkos).

Susijusi informacija

- „IntelliSafe“ – pagalba vairuotojui ir saugumas (p. 31)
- Nuo greičio priklausanti vairavimo jėga (p. 292)
- Stabilumo sistema (p. 297)
- Pagalba posūkyje* (p. 339)
- elektroninė stabilumo kontrolė (p. 293)
- Connected Safety (p. 297)
- Greičio ribotuvas (p. 302)
- Automatinis greičio ribotuvas (p. 305)
- Įspėjimas apie atstumą* (p. 300)

- Pastovaus greičio palaikymo sistema (p. 309)
- Prisitaikanti pastovaus greičio palaikymo sistema* (p. 312)
- Pilot Assist* (p. 323)
- Radaras (p. 342)
- Kamera (p. 352)
- City Safety™ (p. 358)
- Rear Collision Warning* (p. 372)
- BLIS* (p. 373)
- Cross Traffic Alert* (p. 377)
- Kelio ženklų informacija* (p. 381)
- Driver Alert Control (p. 388)
- Eismo juostos laikymo pagalba (p. 390)
- Vairavimo pagalba kilus pavojui susidurti (p. 397)
- Parkavimo pagalbos sistema* (p. 403)
- Pagalbinės statymo sistemos kamera* (p. 408)
- „Park Assist Pilot“* statymo pagalba (p. 418)

Nuo greičio priklausanti vairavimo jėga

Su važiavimo greičiu susijęs vairo stiprintuvas didina vairo pasukimo jėgą didėjant automobilio greičiui, kad vairuotojui būtų užtikrintas geresnis vairavimo jautrumas.

Važiuojant greitkeliais vairas sukasi sunkiau. Statant automobilį ir važiuojant mažu greičiu, vairas sukasi lengvai ir reikalauja mažiau pastangų.

PASTABA



Retose situacijose vairo stiprintuvo skystis gali per daug įkaisti; gali prireikti jį laikinai atvėsinti – tuo metu vairo stiprintuvas veikia sumažinta galia ir sukti vairą tampa šiek tiek sunkiau. Tuo metu vairuotojo ekrane rodomas pranešimas **Vairo stiprintuvas Pagalba laikinai apribota** ir šis ženklas.

Kai vairo stiprintuvas veikia sumažinta galia, būna nepasiekiamos vairuotojo pagalbos funkcijos ir vairavimo pagalbos sistema.

ĮSPĖJIMAS

Jeigu temperatūra pakyla per daug, stiprintuvas gali visiškai išsijungti. Tokie situacijoje vairuotojo ekrane rodomas pranešimas **Vairo stiprintuvo ged.** Saugiai sustokite kartu su simboliu.

Vairavimo jėgos lygio keitimas*

Vairo pasipriešinimą galima reguliuoti kai naudojamas INDIVIDUAL važiavimo režimas.

1. Centrinio ekrano viršutiniame rodinyje palieskite **Nuostatos**.
2. Pasirinkite **My Car** → **Važiavimo režimai** → **Vairo sunkumas**.

Prieiti prie vairo pasipriešinimo pasirinkimo galima tik jeigu automobilis stovi arba juda mažu greičiu ir tiesia linija.

Susijusi informacija

- Pagalbos vairuotojui sistemos (p. 292)
- Važiavimo režimai* (p. 453)

elektroninė stabilumo kontrolė

Elektroninė stabilumo kontrolė (ESC¹) padeda vairuotojui išvengti automobilio slydimo ir pagerina jo sukibimą su keliu.



Įsijungus sistemai, vairuotojo ekrane rodomas šis ženklas.

Stabdant sistemai gali girdėtis pulsuojantis garsas, o automobilis gali greitėti lėčiau nei tikimasi nuspaudus akse-

leratorių.

Sistema susideda iš šių antrinių funkcijų:

- Stabilumo funkcija²
- Prasisukimo kontrolė ir traukos kontrolės sistema.
- Variklio traukos kontrolė.
- Priekabos stabilumo pagalba

⚠️ ĮSPĖJIMAS

- Ši funkcija yra papildomoji pagalba vairuotojui, skirta vairavimui palengvinti ir padaryti jį saugesnį. Ji negali išspręsti visų galinčių susidaryti situacijų visomis eismo, oro ir kelio sąlygomis.
- Vairuotojui rekomenduojama perskaityti visus Automobilio savininko vadovo skirsnius, susijusius su šia funkcija, kad sužinotų apie jos apribojimus ir į ką reiktų atsižvelgti prieš pradėdant naudotis sistema.
- Pagalbos vairuotojui funkcijos nėra skirtos pakeisti vairuotojo dėmesį ir sprendimus. Vairuotojas visada lieka atsakingas ir privalo užtikrinti, kad automobilis būtų vairuojamas saugiai, tinkamu greičiu, palaikant tinkamą atstumą iki kitų transporto priemonių ir vadovaujantis galiojančiomis kelių eismo taisyklėmis bei reglamentais.

Stabilumo funkcija²

Siekiant stabilizuoti automobilį, funkcija tikrina kiekvieno rato atskirai važiavimo ir stabdymo savybes.

¹ Electronic Stability Control

² Dar vadinama aktyviąja pokrypio kontrole.

« Prasisukimo kontrolė ir traukos kontrolės sistema

Funkcija būna aktyvi važiuojant nedideliu greičiu. Ji stabdo prasisukančius varomuosius ratus, kad papildoma trauka būtų perduota neprasisukantiems varomiesiems ratams.

Ši funkcija taip pat gali neleisti varomiesiems ratams prasisukti greitėjant.

Variklio traukos kontrolė.

Variklio traukos kontrolė (EDC³) gali užkirsti kelią netyčiniam ratų užsiblokavimui, pvz., perjungiant į žemesnę pavarą arba stabdant varikliu ir važiuojant žema pavara slidžia kelio danga.

Netyčinis ratų užsiblokavimas važiavimo metu gali (be kita ko) apriboti vairuotojo galimybes suvaldyti automobilį.

Priekabos stabilumo pagalba*⁴

Priekabos stabilumo pagalba (TSA⁵) skirta stabilizuoti automobilio ir priekabos autotraukinį, jei priekaba pradeda švytuoti.

i PASTABA

Jeigu aktyvinama **ESC sportinis režimas**, priekabos stabilumo pagalba išaktyvinama.

³ Engine Drag Control

⁴ Priekabos stabilumo pagalba būna įdiegta, jei įrengiamas „Volvo“ originalusis vilkimo kablys.

⁵ Trailer Stability Assist

⁶ Electronic Stability Control

⁷ Trailer Stability Assist

Susijusi informacija

- Pagalbos vairuotojui sistemos (p. 292)
- Sportinio režimo aktyvinimas ar išaktyvinimas elektroninei stabilumo kontrolei (p. 295)
- Elektroninės stabilumo kontrolės ženklai ir pranešimai (p. 296)
- Priekabos stabilumo pagalba* (p. 495)

Elektroninė stabilumo kontrolė sportiniame režime

Stabilumo sistema (ESC⁶) visada yra aktyvi – jos išjungti negalima. Tačiau vairuotojas gali pasirinkti **ESC sportinis režimas**, kuris leidžia važiuoti aktyviau.

Pasirinkus antrinę funkciją **ESC sportinis režimas**, šios sistemos įsikišimas sumažinamas ir automobiliui leidžiama slysti daugiau, taip vairuotojui perduodant daugiau kontrolės nei įprasta.

Pasirinkus **ESC sportinis režimas**, šią funkciją galima laikyti išaktyvinta, nors daugeliu atvejų ji ir toliau padeda vairuotojui.

i PASTABA

Pasirinkus funkciją **ESC sportinis režimas**, priekabos stabilumo pagalba (TSA⁷) išaktyvinama.

ESC sportinis režimas taip pat užtikrina geresnę trauką net jeigu automobilis įklimpsta arba važiuoja netvirtu palaidu paviršiumi, pvz., smėliu arba giliu sniegu.

Susijusi informacija

- elektroninė stabilumo kontrolė (p. 293)
- Sportinio režimo aktyvinimas ar išaktyvinimas elektroninei stabilumo kontrolei (p. 295)
- Priekabos stabilumo pagalba* (p. 495)

Sportinio režimo aktyvinimas ar išaktyvinimas elektroninei stabilumo kontrolei

Stabilumo sistema (ESC⁸) visada yra aktyvi – jos išjungti negalima. Vis dėlto vairuotojas gali pasirinkti sportinį režimą, kuris leidžia važiuoti aktyviau.



Aktyvinkite arba išaktyvinkite funkciją šiuo mygtuku, esančiu centrinio ekrano funkcijų rodyneje.

- ŽALIA mygtuko indikacija – funkcija aktyvinta.
- PILKA mygtuko indikacija – funkcija išaktyvinta.



Apie aktyvintą **ESC sportinis režimas** vairuotojo ekrane informuojama šiuo ženklu, kuris nuolat šviečia, kol ši funkcija išaktyvinama arba kol išjungiamas variklis. Kitąkart užvedus variklį, sistema vėl veikia įprastu režimu.

Funkcijos **ESC sportinis režimas** parinkti neleidžiama, jei aktyvinta viena iš toliau nurodytų funkcijų:

- Greičio ribotuvus
- Pastovaus greičio palaikymo sistema

- Prisitaikanti pastovaus greičio palaikymo sistema*
- Pilot Assist*

Susijusi informacija

- Elektroninė stabilumo kontrolė sportiniame režime (p. 294)
- elektroninė stabilumo kontrolė (p. 293)





⁸ Electronic Stability Control

* Parinktis / priedas. 295

Elektroninės stabilumo kontrolės ženklai ir pranešimai

Vairuotojo ekrane gali būti rodomi įvairūs su elektronine stabilumo kontrolės sistema

(ESC⁹) susiję ženklai ir pranešimai. Čia pateikiami keli pavyzdžiai.

Ženklas	Pranešimas	Paiškinimas
	Nuolat šviečia maždaug 2 sekundes.	Sistemos patikra, kai užvedamas variklis.
	Mirksinti lemputė.	Sistema aktyvinama.
	Šviečia nuolat.	Sportinis režimas aktyvus. PASTABA: šiuo režimu sistema neišjungiama, o tik apribojamas jos veikimas.
	ESC Laikina išjungta	Sistemos veikimas laikinai apribotas dėl pernelyg aukštos stabdžių temperatūros. Stabdžiams atvėsus, funkcijos veikimas automatiškai atsinaujins.
	ESC Reikalinga tech. patikra	Sistema išjungta. Sustabdykite automobilį saugioje vietoje, išjunkite variklį ir užveskite jį iš naujo.

Teksto pranešimą galima pašalinti, trumpai paspaudžiant  mygtuką, esantį vairo dešiniuosios klaviatūros viduryje.

Jei pranešimas nedingsta: kreipkitės į autoservisą – rekomenduojama susisiekti su įgaliotuju „Volvo“ autoservisu.

Susijusi informacija

- elektroninė stabilumo kontrolė (p. 293)

⁹ Electronic Stability Control

Stabilumo sistema

Stabilumo sistema (RSC¹⁰) sumažina apvartimo riziką, pvz., atliekant staigius vengiamuosius manevrus arba automobiliui pradėjus slysti.

Sistema registruoja, ar ir kaip smarkiai keičiasi automobilio šoninis pasvirimas. Ši informacija naudojama apsvirtimo rizikai apskaičiuoti. Jeigu automobiliui gresia pavojus, įsijungia jo elektroninė stabilumo kontrolės sistema, sumažinamas variklio sukimo momentas ir stabdomi vienas ar du ratai, kol automobilio stabilumas nustatomas iš naujo.

ISPĖJIMAS

Normaliomis vairavimo sąlygomis sistema padidina važiavimo automobiliu saugą, tačiau tai neturėtų tapti greičio didinimo priežastimi. Visada laikykitės normalių saugaus vairavimo atsargumo priemonių.

Susijusi informacija

- elektroninė stabilumo kontrolė (p. 293)

Connected Safety¹¹

„Connected Safety“ internetu perduoda informaciją tarp jūsų automobilio ir kitų transporto priemonių¹². Šia funkcija siekiama informuoti vairuotoją, kad tame pačiame kelyje, priekyje, gali būti susidariusi pavojinga situacija.

Funkcija „Connected Safety“ gali informuoti vairuotoją, jei kita transporto priemonė, esanti toliau tame pačiame kelyje, aktyvino avarinį signalą arba buvo aptiktas slidus kelias. Informacija apie slidų kelią pateikiama ir jei jūsų automobilis jį aptinka.

„Connected Safety“ gali suteikti vairuotojui šią pagalbą:

- Signalizuoti apie avarinius įspėjamuosius žibintus.
- Signalizuoti apie slidų kelią.

Jei slidų kelią aptinka jūsų automobilis, apie tai informuojami ne tik jūs, bet ir internetu ši informacija perduodama kitų transporto priemonių vairuotojams.

Jei transporto priemonėje yra projekcinis rodinys, jame papildomai rodomi „Connected Safety“ įspėjimo ženklai.

PASTABA

„Connected Safety“ ryšys tarp transporto priemonių veikia tik jei transporto priemonėje yra funkcija „i“ ir ji aktyvinta.

Avariniu signalu perduodamas pavojaus signalas

Jeigu įjungti jūsų pačių automobilio avariniai įspėjamieji žibintai, informaciją apie tai galima nusiųsti prie jūsų automobilio buvimo vietos artėjančioms transporto priemonėms.



Kai jūsų automobilis artėja prie transporto priemonės mirksinčiu avariniu signalu, prietaisų skydelyje pasirodo šis ženklas.

Kaip jūsų automobilis būna arti transporto priemonės su mirksinčiu avariniu signalu, ženklas padidėja dvigubai.

Slidus kelio pavojaus signalas

Jei jūsų automobilis aptinka trinties tarp padangų ir kelio paviršiaus sumažėjimą, prie jūsų automobilio buvimo vietos artėjančioms transporto priemonėms išsiunčiama atitinkama informacija.

¹⁰ Roll Stability Control

¹¹ Siūloma ne visose rinkose.

¹² Duomenys siunčiami naudojant internetą (duomenų tinklo apkrova), o tai gali kainuoti.



Jeigu suveikia įspėjimas apie kelio apledėjimą, šis simbolis rodomas jūsų prietaisų skydelyje kai transporto priemonė artinasi prie slidaus kelio ruožo, tiek jūsų pačių automobilyje, tiek kitose

transporto priemonėse, gavusiose informaciją per „Connected Safety“.

Kai artėjanti transporto priemonė būna arti slidaus kelio atkarpos, ženklas transporto priemonės prietaisų skydelyje padvigubėja.

⚠️ ĮSPĖJIMAS

- Ši funkcija yra papildomoji pagalba vairuotojui, skirta vairavimui palengvinti ir padaryti jį saugesnį. Ji negali išspręsti visų galinčių susidaryti situacijų visomis eismo, oro ir kelio sąlygomis.
- Vairuotojui rekomenduojama perskaityti visus Automobilio savininko vadovo skirsnius, susijusius su šia funkcija, kad sužinotų apie jos apribojimus ir į ką reiktų atsižvelgti prieš pradėdant naudotis sistema.
- Pagalbos vairuotojui funkcijos nėra skirtos pakeisti vairuotojo dėmesį ir sprendimus. Vairuotojas visada lieka atsakingas ir privalo užtikrinti, kad automobilis būtų vairuojamas saugiai, tinkamu greičiu, palaikant tinkamą atstumą iki kitų transporto priemonių ir vadovaujantis galiojančiomis kelių eismo taisyklėmis bei reglamentais.

Susijusi informacija

- Pagalbos vairuotojui sistemos (p. 292)
- Connected Safety aktyvinimas arba išaktyvinimas (p. 298)
- „Connected Safety“ apribojimai (p. 299)
- Prie interneto prijungtas automobilis* (p. 547)

Connected Safety aktyvinimas arba išaktyvinimas

Kad Connected Safety galėtų bendrinti informaciją apie kelio sąlygas su kitomis transporto priemonėmis, reikia aktyvinti šią funkciją. Jeigu informacijos bendrinti nenorite, funkciją galite išaktyvinti.



Aktyvinkite arba išaktyvinkite funkciją šiuo mygtuku, esančiu centrinio ekrano funkcijų rodyneje.

- ŽALIA mygtuko indikacija – funkcija aktyvinta.
- PILKA mygtuko indikacija – funkcija išaktyvinta.

Aktyvinus pasirodo keli langai su sąlygomis ir nuostatais, su kuriomis vairuotojas privalo sutikti, kad būtų galima prisijungti prie interneto¹³. Pavyzdžiui, vairuotojas turi duoti sutikimą siųsti duomenis iš automobilio per jo mobilųjį telefoną.

Jei nėra interneto ryšio, jūsų automobilis vis tiek informuos jus (vairuotoją), kad jūsų automobilis aptiko slidų kelią. Kad Connected Safety veiktų optimaliai, jūsų pačių automobilis turi būti prisijungęs prie interneto.

¹³ Duomenys siunčiami naudojant internetą (duomenų tinklo apkrova), o tai gali kainuoti.

Susijusi informacija

- Connected Safety (p. 297)
- Prie interneto prijungtas automobilis* (p. 547)
- Naudotojo sąlygos ir nuostatai bei duomenų bendrinimas (p. 554)
- „Connected Safety“ apribojimai (p. 299)

„Connected Safety“ apribojimai

Informacija apie transporto priemonės su aktyvintu avariniu signalu arba slidų kelią aptikusias transporto priemones ne visada perduodama tarp visų toje pačioje teritorijoje esančių transporto priemonių.

Taip gali būti, pvz., šiais atvejais:

- Prastas interneto ryšys arba jo nėra.
- Transporto priemonės slidžiam kelyje atlieka manevrus (pvz., judesiai vairu, greitėjimas ar stabdymas), dėl kurių sunku aptikti trinties pokyčius tarp padangų ir kelio paviršiaus.
- Transporto priemonėse, kurios aptiko slidaus kelio atkarpą arba aktyvino avarinį signalą, ši funkcija neaktyvinta.
- Transporto priemonėse, kurios aptiko slidaus kelio atkarpą arba aktyvino avarinį signalą, šios funkcijos nėra.
- Įspėjimo gali nebūti dėl trūkstamos arba defektinės GPS / palydovinės sistemos.
- Slidus kelias aptiktas arba avarinis signalas įjungtas rajoniniame kelyje, kurio nėra Volvo Cars duomenų bazėje.
- „Connected Safety“ kai kuriose rinkose nesiūloma. Ji nedengia visų teritorijų: dėl informacijos apie šiuo metu dengiamas teritorijas paklauskite įgaliotojo atstovo.

ĮSPĖJIMAS

- Atskirais atvejais funkcija gali duoti netinkamą įspėjimą apie slidų kelią.
- Ši funkcija atskirais atvejais gali neaptikti kitų transporto priemonių su aktyvintu avariniu signalu arba visų slidaus kelio atkarpų.

Susijusi informacija

- Connected Safety (p. 297)
- Prie interneto prijungtas automobilis* (p. 547)

Įspėjimas apie atstumą*14

Įspėjimo apie atstumą funkcija gali padėti vairuotojui pastebėti, kad laiko intervalas iki priekyje važiuojančios transporto priemonės gali būti per trumpas. Tam reikia, kad automobilyje būtų įrengtas projekcinis rodinys*, kad galėtų parodyti įspėjimą apie atstumą.

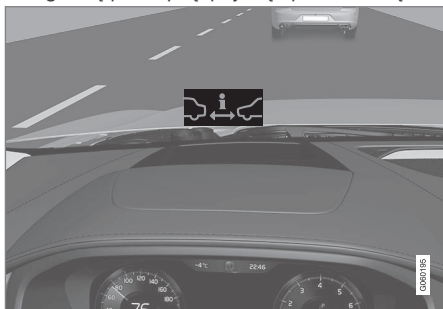

Įspėjimo apie atstumą ženklas priekiniame stikle su projekciniu rodinio.

Automobiliuose su projekciniu rodinio ženklas ant priekinio stiklo rodomas tol, kol laiko intervalas iki priekyje esančios transporto priemonės būna trumpesnis nei iš anksto nustatyta vertė. Tačiau čia daroma prielaida, kad **Rodyti pagalbą vairuotojui** funkcija aktyvinama per nuostatas automobilio meniu sistemoje.

Įspėjimo apie atstumą funkcija veikia, kai greitis viršija 30 km/h (20 myl./val.). Ji reaguoja tik į transporto priemones, esančias priešais automobilį ir važiuojančias ta pačia kryptimi. Atstumo informacija apie priešinga kryptimi, lėtai judančias ar stovinčias transporto priemones neteikiama.

i PASTABA

Dėl ryškios saulės šviesos, atspindžių, kraštutinių šviesos kontrastų, saulės akinių arba jei vairuotojas nežiūriai tiesiai į priekį, gali būti sunku atpažinti įspėjimą vizualinį signalą ant priekinio stiklo.

i PASTABA

Tuo metu, kai aktyvi prisitaikanti pastovaus greičio palaikymo sistema* arba „Pilot Assist“* funkcija, įspėjimas apie atstumą išaktyvinamas.

! ĮSPĖJIMAS

Atstumo įspėjimas suveikia tik jei laiko intervalas iki priekyje esančios transporto priemonės tampa mažesnis nei iš anksto nustatyta vertė: vairuotojo transporto priemonės greitis nepakinta.

! ĮSPĖJIMAS

- Ši funkcija yra papildomoji pagalba vairuotojui, skirta vairavimui palengvinti ir padaryti jį saugesnį. Ji negali išspręsti visų galinčių susidaryti situacijų visomis eismo, oro ir kelio sąlygomis.
- Vairuotojui rekomenduojama perskaityti visus Automobilio savininko vadovo skirsnius, susijusius su šia funkcija, kad sužinotų apie jos apribojimus ir į ką reiktų atsižvelgti prieš pradėdant naudotis sistema.
- Pagalbos vairuotojui funkcijos nėra skirtos pakeisti vairuotojo dėmesį ir sprendimus. Vairuotojas visada lieka atsakingas ir privalo užtikrinti, kad automobilis būtų vairuojamas saugiai, tinkamu greičiu, palaikant tinkamą atstumą iki kitų transporto priemonių ir vadovaujantis galiojančiomis kelių eismo taisyklėmis bei reglamentais.

Susijusi informacija

- Pirmosios pagalbos rinkinys* (p. 617)
- Įspėjimo apie atstumą funkcijos aktyvinimas ar išaktyvinimas (p. 301)
- Įspėjimas apie atstumą (p. 301)

¹⁴ Distance Alert

- Laiko intervalo iki priekyje važiuojančios transporto priemonės nustatymas (p. 336)
- Įspėjimas iš pagalbos vairuotojui sistemos kilus susidūrimo rizikai (p. 333)
- Projekcinis rodinys* (p. 142)

Įspėjimo apie atstumą funkcijos¹⁵ aktyvinimas ar išaktyvinimas

Įspėjimo apie atstumą funkciją galima išaktyvinti. Ši funkcija prieinama tik automobiliuose, kurie gali rodyti informaciją ant priekinio stiklo per vadinamąjį projekcinį rodinį*.



Aktyvinkite arba išaktyvinkite funkciją šiuo mygtuku, esančiu centrinio ekrano funkcijų rodyne.

- ŽALIA mygtuko indikacija – funkcija aktyvinta.
- PILKA mygtuko indikacija – funkcija išaktyvinta.

Įspėjimas apie atstumą automatiškai aktyvinamas kaskart užvedant variklį.

Susijusi informacija

- Įspėjimas apie atstumą* (p. 300)
- Įspėjimas apie atstumą (p. 301)

Įspėjimas apie atstumą¹⁶

Įspėjimo apie atstumą funkcijos veikimas kai kuriais atvejais gali būti apribotas. Ši funkcija prieinama tik automobiliuose, kurie gali rodyti informaciją ant priekinio stiklo per vadinamąjį projekcinį rodinį*.

ĮSPĖJIMAS

- Transporto priemonės dydis gali neigiamai paveikti galimybę aptikti, pvz., motociklus, kas galėtų reikšti, kad įspėjamoji lemputė įsijungia likus mažiau laiko nei nustatyta arba įspėjimas gali laikinai visai neįsijungti.
- Važiuojant itin dideliu greičiu, dėl radaro veikimo nuotolio apribojimų lemputė gali įsijungti likus mažiau laiko nei nustatyta.

PASTABA

Ši funkcija naudoja automobilio kameras ir radarus, kurie gali turėtų tam tikrų bendrųjų apribojimų.

¹⁵ Distance Alert

¹⁶ Distance Alert

◀ Susijusi informacija

- Įspėjimas apie atstumą* (p. 300)
- Kameros ir radaro bloko apribojimai (p. 353)
- Projekcinis rodyklus* (p. 142)

Greičio ribotuvus

Greičio ribotuvą (SL¹⁷) galima prilyginti atvirkštinei pastovaus greičio palaikymo sistemai: vairuotojas greitį reguliuoja greičio pedalu, tačiau greičio ribotuvas jam neleidžia atsitiktinai viršyti iš anksto nustatyto arba maksimalaus nustatyto greičio.

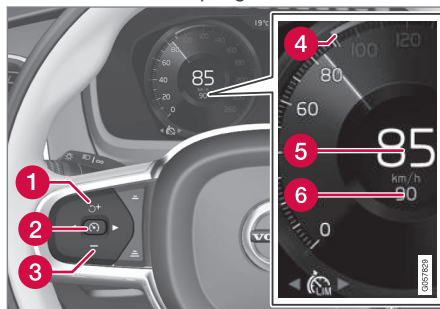

Šios funkcijos mygtukai ir simboliai.

- 1 : aktyvina greičio ribotuvą iš budėjimo režimo ir grąžina įrašytą maksimalų greitį.
- 1 : padidina įrašytą maksimalų greitį.
- 2 : iš budėjimo režimo – aktyvina greičio ribotuvą ir įrašo esamą greitį.
- 2 : iš aktyvaus režimo – išjungia / perjungia greičio ribotuvą į budėjimo režimą.
- 3 : sumažina įrašytą didžiausią greitį.

- 4 Įrašyto maksimalaus greičio žyma
- 5 Automobilio dabartinis greitis
- 6 Įrašytas maksimalus greitis

⚠ ĮSPĖJIMAS

- Ši funkcija yra papildomoji pagalba vairuotojui, skirta vairavimui palengvinti ir padaryti jį saugesnį. Ji negali išspręsti visų galinčių susidaryti situacijų visomis eismo, oro ir kelio sąlygomis.
- Vairuotojui rekomenduojama perskaityti visus Automobilio savininko vadovo skirsnius, susijusius su šia funkcija, kad sužinotų apie jos apribojimus ir į ką reiktų atsižvelgti prieš pradėdant naudotis sistema.
- Pagalbos vairuotojui funkcijos nėra skirtos pakeisti vairuotojo dėmesį ir sprendimus. Vairuotojas visada lieka atsakingas ir privalo užtikrinti, kad automobilis būtų vairuojamas saugiai, tinkamu greičiu, palaikant tinkamą atstumą iki kitų transporto priemonių ir vadovaujantis galiojančiomis kelių eismo taisyklėmis bei reglamentais.

¹⁷ Speed Limiter

Susijusi informacija

- Pagalbos vairuotojui sistemos (p. 292)
- Greičio ribotuvo apribojimai (p. 305)
- Greičio ribotuvo pasirinkimas ir aktyvinimas (p. 303)
- Greičio ribotuvo išaktyvinimas (p. 304)
- Laikinas greičio ribotuvo išaktyvinimas (p. 304)
- Nustatyti įrašytą greitį pagalbos vairuotojui sistemai (p. 335)
- Automatinis greičio ribotuvus (p. 305)

Greičio ribotuvo pasirinkimas ir aktyvinimas

Siekiant reguliuoti greitį, pirmiausia reikia pasirinkti ir aktyvinti greičio ribotuvo funkciją (SL¹⁸).

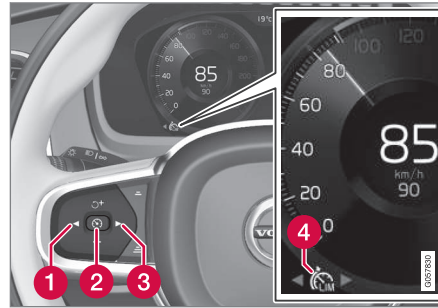

Greičio ribotuvo negalima aktyvinti tol, kol neužvedamas variklis. Mažiausias greitis, kurį galima įrašyti, yra 30 km/h (20 myl./val.).

1. Paspauskite ◀ (1) arba ▶ (3), kad nuslinktumėte iki greičio ribotuvo ženklo (4).
 - > Ženklas pilkos spalvos – greičio ribotuvus veikia budėjimo režimu.

2. Jei pasirenkate greičio apribojimą, spauskite vairo mygtuką (2), kad aktyvintumėte funkciją.
 - > Ženklas baltos spalvos – greičio ribotuvus įjungtas ir esamas greitis įrašytas kaip didžiausias greitis.

Susijusi informacija



- Greičio ribotuvus (p. 302)
- Greičio ribotuvo išaktyvinimas (p. 304)
- Laikinas greičio ribotuvo išaktyvinimas (p. 304)

¹⁸ Speed Limiter

Greičio ribotuvo išaktyvinimas

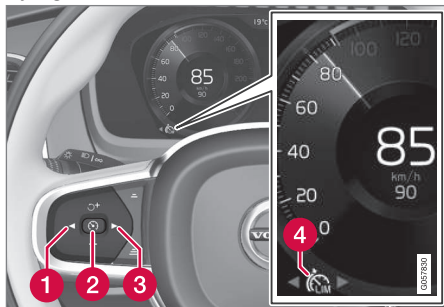
Greičio ribotuvą (SL¹⁹) galima išaktyvinti ir išjungti.



1. Paspauskite vairo mygtuką  (2).
 - > Ženklas ir indikatoriai tampa pilkos spalvos – greičio ribotuvus nustatytas budėjimo režimu ir vairuotojas gali viršyti nustatytą greičio ribą.
2. Paspauskite vairo mygtuką  (1) arba  (3), kad persijungtumėte į kitą funkciją.
 - > Vairuotojo ekrano ženklas ir greičio ribotuvo indikatorius (4) išjungiami ir dėl to panaikinamas įrašytasis maksimalus greitis.

Susijusi informacija

- Greičio ribotuvus (p. 302)
- Greičio ribotuvo pasirinkimas ir aktyvinimas (p. 303)
- Laikinas greičio ribotuvo išaktyvinimas (p. 304)

Laikinas greičio ribotuvo išaktyvinimas

Greičio ribotuvą (SL²⁰) galima laikinai išaktyvinti ir nustatyti veikti budėjimo režimu.

Laikinas išaktyvinimas akceleratoriaus pedalų

Greičio ribotuvą galima laikinai išaktyvinti ir jo nepaisyti, paspaudžiant akceleratoriaus pedalą ir nenustatant greičio ribotuvo veikti budėjimo režimu – pvz., norint staigiai pagreitinėti susidarius nepalankiai situacijai.

Tokiu atveju reikia atlikti šiuos veiksmus:

1. Iki galo nuspauskite akceleratoriaus pedalą ir jį atleiskite, pasiekę norimą greitį, kad greitėjimas būtų pertrauktas.
 - > Šiuo režimu greičio ribotuvus lieka aktyvintas ir vairuotojo ekrane rodomas BALTAS ženklas.
2. Baigę laikinojo greitinimo procedūrą, visiškai atleiskite akceleratoriaus pedalą.
 - > Tada automobilis varikliu stabdomas automatiškai, kad greitis nevirsytų įrašyto maksimalaus greičio.

¹⁹ Speed Limiter

²⁰ Speed Limiter

Susijusi informacija

- Greičio ribotuvas (p. 302)
- Greičio ribotuvo pasirinkimas ir aktyvinimas (p. 303)
- Greičio ribotuvo išaktyvinimas (p. 304)

Greičio ribotuvo apribojimai

Greičio ribotuvas (SL²¹) turi tam tikrų bendrų apribojimų.

Važiuojant stačia nuokalne, greičio ribotuvo (SL²²) stabdymo jėgos gali nebepakakti ir dėl to gali būti viršytas įrašytasis maksimalus greitis. Tokiu atveju vairuotojas perspėjamas pranešimu **Viršyta greičio riba** vairuotojo ekrane.



PASTABA

Jei greitis bus viršytas bent 3 km/h (apie 2 myl./val.), pasirodys pranešimas apie viršytą maksimalų greitį.

Susijusi informacija

- Greičio ribotuvas (p. 302)

Automatinis greičio ribotuvas

Automatinio greičio ribotuvo (ASL²³) funkcija padeda vairuotojui prilyginti automobilio maksimalų greitį kelio ženkluose pateikiamiems apribojimams.

Greičio ribotuvo funkciją (SL²⁴) galima perjungti į automatinio greičio ribotuvo režimą (ASL).

Automatinis greičio ribotuvas, parinkdamas automobilio maksimalų greitį, naudoja kelio ženklų informacinės sistemos* (RSI²⁵) informaciją apie greičio apribojimus.



ĮSPĖJIMAS

Net jei vairuotojas aiškiai mato greičio apribojimo kelio ženklą, greičio informacija, kurią Kelio ženklų informacijos* (RSI) funkcija teikia ASL, gali būti neteisinga. Tokiais atvejais turi įsikišti pats vairuotojas ar vairuotoja ir pagreitėti arba pristabdyti iki tinkamo greičio.

²¹ Speed Limiter

²² Speed Limiter

²³ Automatic Speed Limiter

²⁴ Speed Limiter

²⁵ Road Sign Information





⚠️ ĮSPĖJIMAS

- Ši funkcija yra papildomoji pagalba vairuotojui, skirta vairavimui palengvinti ir padaryti jį saugesnį. Ji negali išspręsti visų galinčių susidaryti situacijų visomis eismo, oro ir kelio sąlygomis.
- Vairuotojui rekomenduojama perskaityti visus Automobilio savininko vadovo skirsnius, susijusius su šia funkcija, kad sužinotų apie jos apribojimus ir į ką reiktų atsižvelgti prieš pradėdant naudoti šią sistemą.
- Pagalbos vairuotojui funkcijos nėra skirtos pakeisti vairuotojo dėmesį ir sprendimus. Vairuotojas visada lieka atsakingas ir privalo užtikrinti, kad automobilis būtų vairuojamas saugiai, tinkamu greičiu, palaikant tinkamą atstumą iki kitų transporto priemonių ir vadovaujantis galiojančiomis kelių eismo taisyklėmis bei reglamentais.

Ar SL arba ASL aktyvus?

Ženkliai vairuotojo ekrane rodo, kuri greičio ribotuvo funkcija aktyvi:

Ženklas	SL	ASL
 A	✓	✓
 Ženklas po „70“: aktyvinta ASL.		✓

A BALTAS ženklas: Funkcija aktyvi, PILKAS ženklas: Budėjimo režimas.

ASL ženklas



Ženklas (pateikiamas šalia įrašyto greičio, „70“, spidometro centre) gali būti rodomas trijų spalvų, kurių reikšmė apibūdinta toliau:

Ženklo spalva	Reikšmė
Žalsvai gelsva	ASL aktyvi
Pilka	ASL perjungta į budėjimo režimą
Oranžinė	„ASL“ laikinai veikia budėjimo režimu, pvz., dėl to, kad neperskaitomas kelio ženklas.

Susijusi informacija

- Pagalbos vairuotojui sistemos (p. 292)
- Automatinio greičio ribotuvo aktyvinimas arba išaktyvinimas (p. 307)
- Automatinio greičio ribotuvo tolerancijos keitimas (p. 308)
- Automatinio greičio ribotuvo apribojimai (p. 308)
- Greičio ribotuvas (p. 302)
- Kelio ženklų informacija* (p. 381)

Automatinio greičio ribotuvo aktyvinimas arba išaktyvinimas

Automatinį greičio ribotuvą (ASL²⁶) galima aktyvinti ir išaktyvinti kaip greičio ribotuvo (SL²⁷) papildinį.

Automatinio greičio ribotuvo aktyvinimas



Aktyvinkite arba išaktyvinkite funkciją šiuo mygtuku, esančiu centrinio ekrano funkcijų rodyneje.

1. > ŽALIAS mygtuko vaizdas – funkcija aktyvi ir vairuotojo ekrane rodomas ženklas spidometro centre.
2. Nuspauskite vairo mygtuką .
 - > ASL aktyvinta su esamuju automobilio greičiu.

PASTABA

- Jeigu aktyvinta automatinio greičio ribotuvo funkcija, vairuotojo ekrane pateikiama kelio ženklų informacija*informacija, net jeigu RSI²⁸ neaktyvinta.
- Norėdami pašalinti kelio ženklų informaciją iš vairuotojo ekrano, turite išaktyvinti išaktyvinti **abu**: ir automatinį greičio ribotuvą, ir RSI.
- Kai aktyvinta automatinio greičio ribotuvo funkcija, tačiau RSI deaktyvinta, RSI neteikia jokių įspėjimų. RSI taip pat turi būti aktyvinta norint gauti įspėjimus.

Automatinio greičio ribotuvo išaktyvinimas

Norėdami išjungti automatinį greičio ribotuvą:

- Palieskite mygtuką funkcijų rodyneje.
 - > PILKAS mygtuko vaizdas – ASL išjungta ir vietoj jos suaktyvinta SL.

ĮSPĖJIMAS

Persijungus iš ASL į SL, automobilis nebeseka pažymėto greičio apribojimo – tik didžiausią įrašytą greitį.

Susijusi informacija

- Greičio ribotuvus (p. 302)
- Automatinis greičio ribotuvus (p. 305)
- Automatinio greičio ribotuvo apribojimai (p. 308)
- Kelio ženklų informacija* (p. 381)

²⁶ Automatic Speed Limiter

²⁷ Speed Limiter

²⁸ Kelio ženklų informacija – RSI

Automatinio greičio ribotuvo tolerancijos keitimas

Galima nustatyti įvairius automatinio greičio ribotuvo funkcijos (ASL²⁹) leistino nuokrypio lygius. Tolerancija reguliuojama tokiu pačiu būdu kaip ir greičio nuostata greičio ribotuve. Jei, pvz., automobilis užregistruoja 70 km/h (43 myl./val.) greičio apribojimą, vairuotojas gali nuspręsti leisti automobiliui palaikyti 75 km/h (47 myl./val.) greitį.

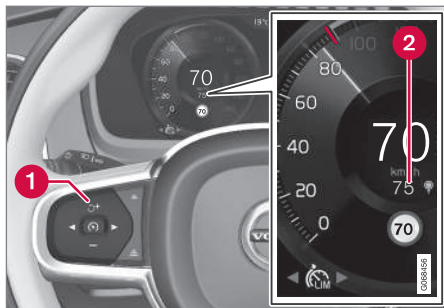

Šios funkcijos mygtukai ir simboliai.

- Spauskite ant vairo įrengtą mygtuką **+** (1) tol, kol spidometro centre (2) 70 km/val. (43 myl./val.) pasikeis į 75 km/val. (47 myl./val.).
 - > Po to automobilis ima naudoti pasirinktą 5 km/h (4 myl./val.) toleranciją, kol visi pravažiuojami greičio apribojimo ženklai bus 70 km/h (43 myl./val.).

Tolerancijos laikomasi, kol galiausiai pravažiuojamas kelio ženklas su mažesniu arba didesniu greičio apribojimu. Tada automobilis ima sekti jame nurodytą greitį ir tolerancija panaikinama iš atminties.

i PASTABA

Maksimali pasirenkama tolerancija yra +/- 10 km/h (5 myl./val.).

Susijusi informacija

- Automatinis greičio ribotuvus (p. 305)
- Automatinio greičio ribotuvo apribojimai (p. 308)
- Kelio ženklų informacija* (p. 381)

Automatinio greičio ribotuvo apribojimai

Automatinis greičio ribojimas (ASL³⁰) vyksta remiantis greičio apribojimų informaciją iš kelio ženklų informacijos funkcijos* (RSI³¹), o ne pagal greičio ribojimo kelio ženklus, kuriuos automobilis pravažiuoja.

Jei kelio ženklų informacija nepaaiškina ir nepateikia informacijos apie greitį pagalbos vairuotojui sistemai, automatinis greičio ribotuvus nusistato į budėjimo režimą ir persijungia į įprastą greičio ribotuvą. Tokiais atvejais vairuotojas turi įsikišti ir sustabdyti iki tinkamo greičio.

Automatinis greičio ribotuvus vėl bus suaktyvintas kai kelio ženklų informacija dar kartą galės paaiškinti ir pateikti informaciją apie greitį.

Susijusi informacija

- Greičio ribotuvus (p. 302)
- Automatinis greičio ribotuvus (p. 305)
- Kelio ženklų informacija* (p. 381)

²⁹ Automatic Speed Limiter

³⁰ Automatic Speed Limiter

³¹ Road Sign Information – RSI

Pastovaus greičio palaikymo sistema

Pastovaus greičio palaikymo sistema (CC³²) padeda vairuotojui palaikyti vienodą greitį, dėl ko atsiranda galimybė labiau atsipalaidavus važiuoti greitkeliais ir ilgais, tiesiais keliais, kuriais eismas juda tolygiai.

Apžvalga

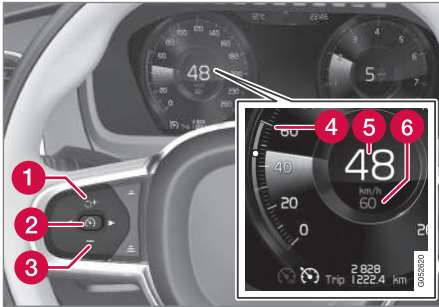

Šios funkcijos mygtukai ir simboliai.

- 1 : aktyvina pastovaus greičio palaikymo sistemą iš budėjimo režimo ir grąžina įrašytą greitį.
- 1 : padidina įrašytą greitį.

- 2 : iš budėjimo režimo – aktyvina pastovaus greičio palaikymo sistemą ir įrašo dabartinį greitį.
- 2 : iš aktyvaus režimo – išjungia / perjungia pastovaus greičio palaikymo sistemą į budėjimo režimą.
- 3 : sumažina įrašytą greitį.
- 4 Įrašyto greičio žyma.
- 5 Automobilio dabartinis greitis.
- 6 Įrašytas greitis.

PASTABA

Jei automobiliuose yra prisitaikanti pastovaus greičio palaikymo sistema* (ACC³³), galima perjunginėti tarp pastovaus greičio palaikymo ir prisitaikančios pastovaus greičio palaikymo sistemų.

ĮSPĖJIMAS

- Ši funkcija yra papildomoji pagalba vairuotojui, skirta vairavimui palengvinti ir padaryti jį saugesnį. Ji negali išspręsti visų galinčių susidaryti situacijų visomis eismo, oro ir kelio sąlygomis.
- Vairuotojui rekomenduojama perskaityti visus Automobilio savininko vadovo skirsnius, susijusius su šia funkcija, kad sužinotų apie jos apribojimus ir į ką reiktų atsižvelgti prieš pradėdant naudotis sistema.
- Pagalbos vairuotojui funkcijos nėra skirtos pakeisti vairuotojo dėmesį ir sprendimus. Vairuotojas visada lieka atsakingas ir privalo užtikrinti, kad automobilis būtų vairuojamas saugiai, tinkamu greičiu, palaikant tinkamą atstumą iki kitų transporto priemonių ir vadovaujantis galiojančiomis kelių eismo taisyklėmis bei reglamentais.

Stabdymas varikliu vietoj kojinio stabdžio

Naudojantis pastovaus greičio palaikymo sistema, greitis reguliuojamas rečiau spaudžiant stabdžių pedalą. Važiuojant nuokalnėje, kartais gali būti pageidaujama pradėti judėti šiek tiek

³² Cruise Control

³³ Adaptive Cruise Control

- ◀ greičiau ir apriboti pagreitį stabdant varikliu. Tokiu atveju vairuotojas gali laikinai išjungti pastovaus greičio palaikymo sistemos kojinio stabdžio naudojimą.

Norėdami tai padaryti, atlikite šiuos veiksmus:

- Paspauskite greičio pedalą iki maždaug pusės ir atleiskite.
- > Pastovaus greičio palaikymo sistema išjungs automatinio stabdymo stabdžiu pedalų funkciją ir naudos tik stabdymo variklio funkciją.

Susijusi informacija

- Pagalbos vairuotojui sistemos (p. 292)
- Pastovaus greičio palaikymo sistemos pasirinkimas ir aktyvinimas (p. 310)
- Pastovaus greičio palaikymo sistemos išaktyvinimas (p. 311)
- Budėjimo režimas pastovaus greičio palaikymo sistemai (p. 312)
- Nustatyti įrašytą greitį pagalbos vairuotojui sistemai (p. 335)
- Įprastos pastovaus greičio palaikymo sistemos perjungimas į prisitaikančią pastovaus greičio palaikymo sistemą* centriname ekrane (p. 319)

Pastovaus greičio palaikymo sistemos pasirinkimas ir aktyvinimas

Norint reguliuoti greitį, pirmiausia reikia pasirinkti ir aktyvinti pastovaus greičio palaikymo funkciją (CC³⁴).

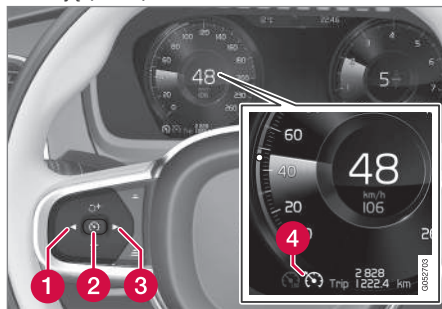

Norint paleisti pastovaus greičio palaikymo sistemą iš budėjimo režimo, automobilio greitis turi būti 30 km/h (20 myl./val.) arba didesnis.

1. Paspauskite mygtuką ◀ (1) arba ▶ (3), kad nuslinktumėte iki pastovaus greičio palaikymo sistemos ženklo  (4).
 - > Ženklas pilkos spalvos – pastovaus greičio palaikymo sistema veika budėjimo režimu.

2. Jei pasirenkate pastovaus greičio palaikymo sistemą, spauskite vairo mygtuką  (2), kad aktyvintumėte funkciją.
 - > Ženklas baltos spalvos – pastovaus greičio palaikymo sistema įjungta ir esamas greitis įrašytas kaip didžiausias greitis. Mažiausias greitis, kurį galima įrašyti, yra 30 km/h (20 myl./val.).

Paskutinio įrašyto greičio pakartotinis aktyvinimas pastovaus greičio palaikymo sistemoje

- Jei pasirenkate pastovaus greičio palaikymo sistemą, spauskite vairo mygtuką , kad aktyvintumėte funkciją.
 - > Vairuotojo ekrane pastovaus greičio palaikymo sistemos žymų ir ženklų spalva pasikeičia iš PILKOS į BALŲ – automobilis tokiu atveju vėl ima sekti paskutinį įrašytą greitį.

ĮSPĖJIMAS

Vairo mygtuku  grąžinus buvusį greitį, važiavimo greitis gali gerokai padidėti.

³⁴ Cruise Control



Susijusi informacija

- Pastovaus greičio palaikymo sistema (p. 309)
- Pastovaus greičio palaikymo sistemos išaktyvinimas (p. 311)
- Budėjimo režimas pastovaus greičio palaikymo sistemai (p. 312)

Pastovaus greičio palaikymo sistemos išaktyvinimas

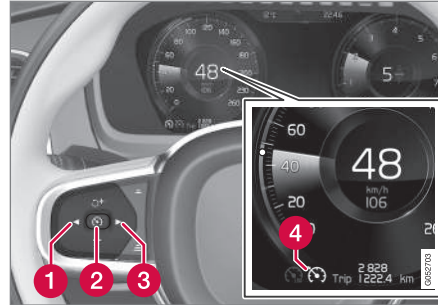
Pastovaus greičio palaikymo sistemą (CC³⁵) galima išaktyvinti ir išjungti.



1. Paspauskite vairo mygtuką  (2).
> Ženklas ir indikatoriai tampa pilkos spalvos – pastovaus greičio palaikymo sistema nustatyta budėjimo režimu.
2. Paspauskite vairo mygtuką  (1) arba  (3), kad persijungtumėte į kitą funkciją.
> Vairuotojo ekrano ženklas ir pastovaus greičio palaikymo sistemos indikatorius (4) išjungiami ir dėl to panaikinamas įrašytasis maksimalus greitis.

Susijusi informacija

- Pastovaus greičio palaikymo sistema (p. 309)
- Įprastos pastovaus greičio palaikymo sistemos perjungimas į prisitaikančią pastovaus greičio palaikymo sistemą* centreiniame ekrane (p. 319)
- Pastovaus greičio palaikymo sistemos pasirinkimas ir aktyvinimas (p. 310)
- Budėjimo režimas pastovaus greičio palaikymo sistemai (p. 312)

Budėjimo režimas pastovaus greičio palaikymo sistemai

Pastovaus greičio palaikymo sistema (CC³⁶) gali būti išaktyvinta ir nustatyta veikti budėjimo režimu. Tai galima padaryti įsikišus vairuotojui arba automatiškai.

Budėjimo režimas reiškia, kad ši funkcija pasirinkta vairuotojo ekrane, tačiau nėra aktyvinta. Šiuo atveju, pastovaus greičio palaikymo sistema greičio nereguliuoja.

Budėjimo režimas vairuotojo įsikišimo metu

Pastovaus greičio palaikymo sistema išaktyvinama ir nustatoma į budėjimo režimą, jeigu:

- nuspaudžiamas stabdžių pedalas;
- pavarų perjungiklis nustatomas į padėtį **N**;
- sankabos pedalas nuspaudžiamas ir laikomas ilgiau negu 1 minutę;
- vairuotojas važiuoja didesniu, nei įrašytas į atmintį, greičiu ilgiau kaip 1 minutę.

Tada vairuotojas turi pats reguliuoti greitį.

Greičio pedalu laikinai padidinus greitį, pvz., lenkiant kitą automobilį, nuostata nepakinta: atleidus greičio pedalą, automobilis grąžina anksčiau įrašytą greitį.

Automatinis budėjimo režimas

Automatinis budėjimo režimas gali būti įjungtas tokiais atvejais:

- ratai praranda sukibimą su kelio danga
- per žemos / aukštos variklio apsakos;
- pernelyg įkaista stabdžiai;
- greitis nukrenta žemiau 30 km/h (20 myl./val.).

Tada vairuotojas turi pats reguliuoti greitį.

Susijusi informacija

- Pastovaus greičio palaikymo sistema (p. 309)
- Pastovaus greičio palaikymo sistemos pasirinkimas ir aktyvinimas (p. 310)
- Pastovaus greičio palaikymo sistemos išaktyvinimas (p. 311)

Prisitaikanti pastovaus greičio palaikymo sistema^{*37}

Prisitaikanti pastovaus greičio palaikymo sistema (ACC³⁸) padeda vairuotojui palaikyti vienodą greitį ir iš anksto pasirinktą laiko intervalą iki priekyje važiuojančios transporto priemonės.

Prisitaikanti pastovaus greičio palaikymo sistema gali suteikti galimybę labiau atsipalaiduoti važiuojant ilgas keliones automagistralėmis ir ilgais tiesiais pagrindiniais keliais su sklandžiais eismo srautais.

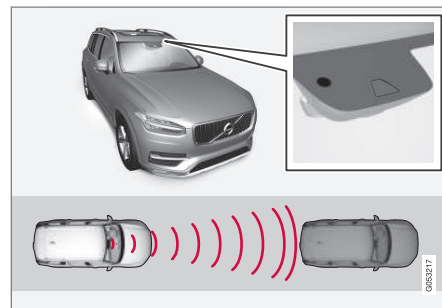

Kamera ir radaro blokas matuoja atstumą iki priekyje esančios transporto priemonės.

Vairuotojas pasirenka pageidaujimą greitį ir laiko intervalą iki priekyje esančios transporto

³⁶ Cruise Control

³⁷ Priklausomai nuo rinkos, ši funkcija gali būti standartinė arba pasirinktinė.

³⁸ Adaptive Cruise Control

priemonės. Jei kamera ir radaras priešais automobilį aptinka lėtesnę transporto priemonę, greitis automatiškai pagal nustatytą laiko intervalą pritaikomas tai transporto priemonei. Kai priekyje vėl nėra automobilių, grąžinamas nustatytas greitis.

Jeigu aktyvinta pagalbos posūkiuose* funkcija, tai taip pat gali turėti įtakos automobilio greičiui.

ĮSPĖJIMAS

- Ši funkcija yra papildomoji pagalba vairuotojui, skirta vairavimui palengvinti ir padaryti jį saugesnį. Ji negali išspręsti visų galinčių susidaryti situacijų visomis eismo, oro ir kelio sąlygomis.
- Vairuotojui rekomenduojama perskaičiuoti visus Automobilio savininko vadovo skirsnius, susijusius su šia funkcija, kad sužinotų apie jos apribojimus ir į ką reiktų atsižvelgti prieš pradėdant naudotis sistema.
- Pagalbos vairuotojui funkcijos nėra skirtos pakeisti vairuotojo dėmesį ir sprendimus. Vairuotojas visada lieka atsakingas ir privalo užtikrinti, kad automobilis būtų vairuojamas saugiai, tinkamu greičiu, palaikant tinkamą atstumą iki kitų transporto priemonių ir vadovaujantis galiojančiomis kelių eismo taisyklėmis bei reglamentais.

Prisitaikanti pastovaus greičio palaikymo sistema reguliuoja greitį, automobilį greitindama ir jį lėtindama. Stabdžiai gali skleisti žemą garsą, kai yra naudojami greičiui koreguoti.

Prisitaikančios pastovaus greičio palaikymo sistemos užduotis – tolygiai valdyti automobilio greitį. Tais atvejais, kai būtina staigiai stabdyti, vairuotojas turi stabdyti pats. Tai taikoma, jei smarkiai skiriasi greitis arba priekyje važiuo-

janti transporto priemonė ima staigiai stabdyti. Kadangi radaro veikimas ribotas, stabdžiai gali įsijungti netikėtai arba neįsijungti visai.

Prisitaikanti pastovaus greičio palaikymo sistema siekia palaikyti vairuotojo nustatytą atstumą (laiko vienetais) iki toje pačioje eismo juostoje priekyje važiuojančio automobilio. Jei radaras priekyje neužfiksuoja jokios transporto priemonės, automobilis ima palaikyti vairuotojo nustatytą ir įrašytą greitį. Taip nutinka ir tuomet, jei priekyje važiuojančios transporto priemonės greitis didėja ir viršija įrašytą greitį.

SVARBU

Pagalbos vairuotojui sistemos komponentų techninės priežiūros darbai privalo būti atliekami tik autoservise. Rekomenduojame kreiptis į įgaliotąjį „Volvo“ autoservisą.

Susijusi informacija

- Pagalbos vairuotojui sistemos (p. 292)
- Prisitaikančios pastovaus greičio palaikymo sistemos* valdikliai ir rodymo režimas (p. 314)
- Prisitaikančios pastovaus greičio palaikymo sistemos* pasirinkimas ir aktyvinimas (p. 315)
- Prisitaikančios pastovaus greičio palaikymo sistemos* apribojimai (p. 318)



- Pastovaus greičio palaikymo sistemos ženklai ir pranešimai* (p. 321)
- Įspėjimas iš pagalbos vairuotojui sistemos kilus susidūrimo rizikai (p. 333)
- Laiko intervalo iki priekyje važiuojančios transporto priemonės nustatymas (p. 336)
- Nustatyti įrašytą greitį pagalbos vairuotojui sistemai (p. 335)
- Automatinis stabdymas su pagalbos vairuotojui funkcija (p. 337)
- Taikinio pakeitimas su pagalbos vairuotojui funkcija (p. 334)
- Lenkimo pagalba (p. 341)

Prisitaikančios pastovaus greičio palaikymo sistemos³⁹ valdikliai ir rodymo režimas

Čia pateikiama santrauka, kaip prisitaikanti pastovaus greičio palaikymo sistema (ACC⁴⁰) valdoma naudojant kairiąją vairo klaviatūrą ir kaip ši funkcija rodoma ekrane.

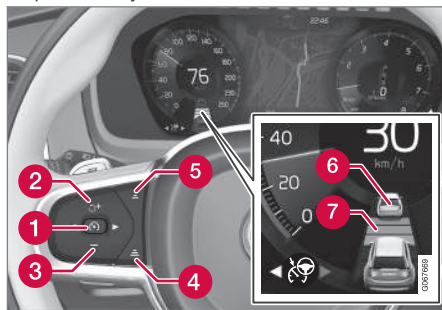

- 1 : iš budėjimo režimo – aktyvinama ir įrašomas dabartinis greitis.
- 1 : iš aktyvaus režimo – išaktyvinama / perjungiama į budėjimo režimą.
- 2 : aktyvina funkciją iš budėjimo režimo ir grąžina įrašytą greitį.
- 2 : padidina įrašytą greitį.
- 3 : sumažina įrašytą greitį.

- 4 Padidina laiko intervalą iki priekyje esančių transporto priemonių
- 5 Sumažina laiko intervalą iki priekyje esančių transporto priemonių
- 6 Sekamos transporto priemonės indikatorius: funkcija aptiko ir seka transporto priemonę atsilikdama iš anksto nustatytu laiko intervalu.
- 7 Laiko intervalo iki priekyje esančių transporto priemonių ženklas

³⁹ Priklausomai nuo rinkos, ši funkcija gali būti standartinė arba pasirinktinė.

⁴⁰ Adaptive Cruise Control

Vairuotojo ekranas

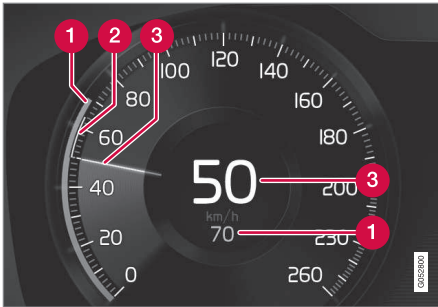

Greičio rodmėnys.

- 1 Įrašytas greitis
- 2 Priekyje važiuojančios transporto priemonės greitis.
- 3 Dabartinis jūsų automobilio greitis.

Susijusi informacija

- Prisitaikanti pastovaus greičio palaikymo sistema* (p. 312)
- Prisitaikančios pastovaus greičio palaikymo sistemos* apribojimai (p. 318)

Prisitaikančios pastovaus greičio palaikymo sistemos*⁴¹ pasirinkimas ir aktyvinimas

Prisitaikančią pastovaus greičio palaikymo sistemą (ACC⁴²) pirma reikia pasirinkti ir po to aktyvinti, kad ji galėtų kontroliuoti greitį ir atstumą.

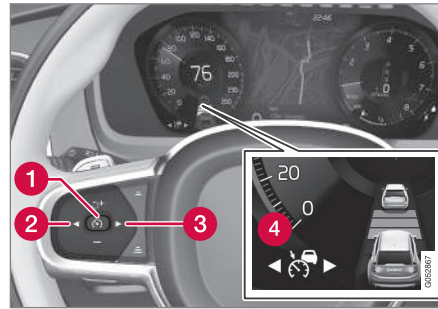

Norint paleisti šią funkciją, turi būti atlikti šie veiksmai:

- Vairuotojas turi būti prisisėgęs saugos diržą, turi būti uždarytos jo durelės.
- Logišku atstumu priešais automobilį turi būti transporto priemonė („tikslinė transporto priemonė“) arba dabartinis greitis turi siekti bent 15 km/h (9 myl./val.).

- Automobiliams su mechanine pavarų dėže. Greitis turi būti ne mažesnis nei 30 km/h (20 myl./val.).
1. Paspauskite ant vairo esantį mygtuką ◀ (2) arba ▶ (3), kad nuslinktumėte iki prisitaikančios pastovaus greičio palaikymo sistemos ženklą 🚦 (4).
 - > Ženklas pilkos spalvos – prisitaikanti pastovaus greičio palaikymo sistema veikia budėjimo režimu.
 2. Jei pasirenkate greičio apribojimą, spauskite vairo mygtuką 🚦 (1), kad aktyvintumėte funkciją.
 - > Ženklas baltos spalvos – greičio ribotuvas įjungtas ir esamas greitis įrašytas kaip didžiausias greitis.

Paskutinio įrašyto greičio pakartotinis aktyvinimas prisitaikančioje pastovaus greičio palaikymo sistemoje

- Jei pasirenkate prisitaikančią pastovaus greičio palaikymo sistemą, spauskite vairo mygtuką 🚦, kad aktyvintumėte funkciją.
 - > Vairuotojo ekrane pastovaus greičio palaikymo sistemos žymų ir ženklų spalva pasikeičia iš PILKOS į BALŲ – automobilis tokiu atveju vėl ima sekti paskutinį įrašytą greitį.

⁴¹ Priklausomai nuo rinkos, ši funkcija gali būti standartinė arba pasirinktinė.

⁴² Adaptive Cruise Control



⚠️ ĮSPĖJIMAS

Vairo mygtuku grąžinus buvusį greitį, važiavimo greitis gali gerokai padidėti.

Papildomi vairuotojo ekrano ženklai



ACC pritaiko laiko intervalą priekyje judančiai transporto priemonei tik tada, jei atstumo ženklas rodo du automobilius.



Tuo pat metu pažymimas greičio intervalas.

Didesnis greitis yra įrašytas pasirinktas greitis, o mažesnis greitis – priekyje važiuojančios (tikslinės) transporto

priemonės greitis.

Susijusi informacija

- Prisitaikanti pastovaus greičio palaikymo sistema* (p. 312)
- Prisitaikančios pastovaus greičio palaikymo sistemos* išaktyvinimas (p. 316)
- Įprastos pastovaus greičio palaikymo sistemos perjungimas į prisitaikančią pastovaus greičio palaikymo sistemą* centriname ekrane (p. 319)
- Prisitaikančios pastovaus greičio palaikymo sistemos* apribojimai (p. 318)

Prisitaikančios pastovaus greičio palaikymo sistemos*⁴³ išaktyvinimas

Prisitaikančią pastovaus greičio palaikymo sistemą (ACC⁴⁴) galima išaktyvinti ir išjungti.

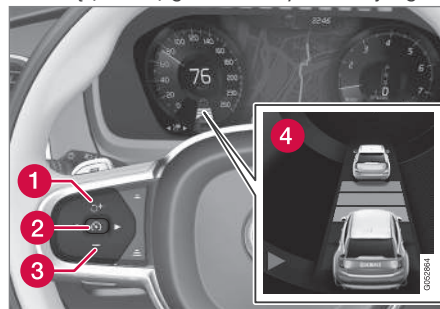

1. Paspauskite vairo mygtuką (2).
 - > Ženklas ir indikatoriai tampa pilkos spalvos – prisitaikanti pastovaus greičio palaikymo sistema nustatyta budėjimo režimu. Jei laiko intervalo indikatorius ir tikslinės transporto priemonės ženklas yra aktyvūs, jie taip pat išjungiami.

2. Paspauskite vairo mygtuką ◀ (1) arba ▶ (3), kad persijungtumėte į kitą funkciją.
 - > Vairuotojo ekrano ženklas ir prisitaikančios pastovaus greičio palaikymo sistemos indikatorius (4) išjungiami ir dėl to panaikinamas įrašytasis maksimalus greitis.

⚠️ ĮSPĖJIMAS

- Kai prisitaikanti pastovaus greičio palaikymo sistema veikia budėjimo režimu, vairuotojas turi įsikišti ir sureguliuoti greitį ir atstumą iki priekyje esančios transporto priemonės.
- Jeigu prisitaikanti pastovaus greičio palaikymo sistema yra budėjimo režimu ir automobilis pernelyg priartėja prie priekyje važiuojančios transporto priemonės, vairuotoją apie likusį mažą atstumą vietoje jos gali perspėti įspėjimo apie atstumą funkcija*.

Susijusi informacija

- Prisitaikanti pastovaus greičio palaikymo sistema* (p. 312)
- Prisitaikančios pastovaus greičio palaikymo sistemos* pasirinkimas ir aktyvinimas (p. 315)
- Įprastos pastovaus greičio palaikymo sistemos perjungimas į prisitaikančią pasto-

vaus greičio palaikymo sistemą* centre ekrane (p. 319)

- Prisitaikanti pastovaus greičio palaikymo sistemos* apribojimai (p. 318)

Budėjimo režimas prisitaikančiai pastovaus greičio palaikymo sistemai*⁴⁵

Prisitaikanti pastovaus greičio palaikymo sistema (ACC⁴⁶) gali būti išaktyvinta ir nustatyta į budėjimo režimą. Tai galima padaryti įsikišus vairuotojui arba automatiškai.

Budėjimo režimas reiškia, kad ši funkcija pasirinkta vairuotojo ekrane, tačiau nėra aktyvinta. Jame prisitaikanti pastovaus greičio palaikymo sistema nereguliuoja greičio arba atstumo iki priekyje važiuojančios transporto priemonės.

Budėjimo režimas vairuotojo įsikišimo metu

Prisitaikanti pastovaus greičio palaikymo sistema išaktyvinama ir perjungiamą į budėjimo režimą, jeigu:

- nuspaudžiamas stabdžių pedalas;
- pavarų perjungiklis nustatomas į padėtį **N**;
- vairuotojas važiuoja didesniu, nei įrašytas į atmintį, greičiu ilgiau kaip 1 minutę;
- sankabos pedalas laikomas nuspauštas maždaug 1 minutę – taikoma automobiliams su mechanine pavarų dėže.

Greičio pedalu laikinai padidinus greitį, pvz., lenkiant kitą automobilį, nuostata nepakinta: atleidus greičio pedalą, automobilis grąžina anksčiau įrašytą greitį.

⚠️ ĮSPĖJIMAS

- Kai prisitaikanti pastovaus greičio palaikymo sistema veikia budėjimo režimu, vairuotojas turi įsikišti ir sureguliuoti greitį ir atstumą iki priekyje esančios transporto priemonės.
- Jeigu prisitaikanti pastovaus greičio palaikymo sistema yra budėjimo režimu ir automobilis pernelyg priartėja prie priekyje važiuojančios transporto priemonės, vairuotoją apie likusį mažą atstumą vietoje jos gali perspėti įspėjimo apie atstumą funkcija*.

Automatinis budėjimo režimas

Pastovaus greičio palaikymo sistema priklauso nuo kitų sistemų, pvz., stabilumo kontrolės ir prieššlydžio ESC⁴⁷. Jeigu bet kuri iš šių kitų sistemų nustoja veikti, prisitaikanti pastovaus greičio palaikymo sistema automatiškai išaktyvinama.

⁴³ Priklausomai nuo rinkos, ši funkcija gali būti standartinė arba pasirinktinė.

⁴⁴ Adaptive Cruise Control

⁴⁵ Priklausomai nuo rinkos, ši funkcija gali būti standartinė arba pasirinktinė.

⁴⁶ Adaptive Cruise Control

⁴⁷ Electronic Stability Control





⚠️ ĮSPĖJIMAS

Automatinio budėjimo režimo metu vairuotojas įspėjamas garsiniu signalu ir pranešimu vairuotojo ekrane.

- Tada vairuotojas privalo reguliuoti automobilio greitį, pagal poreikį įjungti stabdžius ir palaikyti saugų atstumą iki kitų transporto priemonių.

Automatinis budėjimo režimas gali būti įjungtas tokiais atvejais:

- greitis nesiekia 5 km/h (3 myl./val.) ir „ACC“ neapsisprendžia, ar priekyje yra stovinti transporto priemonė, ar kitas objektas, pvz., greičio mažinimo kalnelis;
- greitis nesiekia 5 km/h (3 myl./val.) ir priekyje važiuojanti transporto priemonė pasuko į šoną, tad „ACC“ nebeturi ką sekti;
- greitis krenta žemiau 30 km/h (20 myl./val.) – taikoma tik automobiliams su mechanine pavarų dėže;
- vairuotojas atidaro dureles;
- vairuotojas atsisega saugos diržą;
- per žemos / aukštos variklio apsukos;
- vienas arba daugiau ratų netenka sukibimo;
- pernelyg įkaista stabdžiai;
- įjungiamas stovėjimo stabdys;

- kamera ir radaras padengiami, pvz., smarkiainingant ar lyjant (užblokuojamas kameros objektyvas / radijo bangos).

Susijusi informacija

- Prisitaikanti pastovaus greičio palaikymo sistema* (p. 312)
- Prisitaikančios pastovaus greičio palaikymo sistemos* pasirinkimas ir aktyvinimas (p. 315)
- Prisitaikančios pastovaus greičio palaikymo sistemos* išaktyvinimas (p. 316)
- Prisitaikančios pastovaus greičio palaikymo sistemos* apribojimai (p. 318)

Prisitaikančios pastovaus greičio palaikymo sistemos*⁴⁸ apribojimai

Prisitaikančios pastovaus greičio palaikymo sistemos (ACC⁴⁹) veikimas kai kuriais atvejais gali būti apribotas.

Stacionios įkalnės / nuokalnės ir (arba) sunkus kroviny

Atminkite, kad prisitaikanti pastovaus greičio palaikymo sistema skirta pirmiausia važiuoti lygiu keliu. Funkcijai gali būti sunku palaikyti tinkamą atstumą iki priekyje važiuojančio automobilio, kai važiuojama stačia nuokalne. Tokiu atveju vairuotojui reikia būti atidžiam ir pasiruošusiam stabdyti.

Nesinaudokite prisitaikančia pastovaus greičio palaikymo sistema automobiliu veždami sunkų krovinį arba prie jo prijungę priekabą.

Kita informacija

Aktyvinus prisitaikančią pastovaus greičio palaikymo sistemą, važiavimo režimo **Off Road** pasirinkti negalima.

⚠️ ĮSPĖJIMAS

- Tai nėra susidūrimo išvengimo sistema. Jei sistema neaptinka priekyje esančios transporto priemonės, vairuotojas visada lieka atsakingas ir privalo atitinkamai reaguoti.
- Funkcija nestabdo dėl pėsčiųjų ar gyvūnų, o taip pat mažas transporto priemonių, tokių kaip dviračiai ir motociklai. Ji taip pat nestabdo aptikusi važiuojančias į jus, važiuojančias lėtai ar sustojusias žemas priekabas, transporto priemones ar objektus.
- Nenaudokite šios funkcijos sudėtingose situacijose, pvz., miesto eisme, sankryžose, ant slidžių paviršių, kai ant kelio yra daug vandens ar patišusio sniego, smarkiai lyjant ar sningant, esant blogam matomumui, važiuodami vingiuotais ar slidžiais keliais.

📌 PASTABA

Ši funkcija naudoja automobilio kameras ir radarus, kurie gali turėtų tam tiktų bendrųjų apribojimų.

Susijusi informacija

- Prisitaikanti pastovaus greičio palaikymo sistema* (p. 312)
- Kameros ir radaro bloko apribojimai (p. 353)

Įprastos pastovaus greičio palaikymo sistemos perjungimas į prisitaikančią pastovaus greičio palaikymo sistemą*⁵⁰ centriniam ekrane

Vairuotojo ekrane pasirinkus įprastą pastovaus greičio palaikymo sistemą (CC⁵¹), galima ją perjungti į prisitaikančią pastovaus greičio palaikymo sistemą (ACC⁵²) funkcijos rodyne centriniam ekrane.



Aktyvinkite arba išaktyvinkite funkciją šiuo mygtuku, esančiu centrinio ekrano funkcijų rodyne.

- ŽALIAS mygtuko vaizdas – prisitaikanti pastovaus greičio palaikymo sistema neaktyvi, o įprasta pastovaus greičio palaikymo sistema veikia budėjimo režimu.
- PILKAS mygtuko vaizdas – įprasta pastovaus greičio palaikymo sistema neaktyvi, o prisitaikanti pastovaus greičio palaikymo sistema veikia budėjimo režimu.

⁴⁸ Priklausomai nuo rinkos, ši funkcija gali būti standartinė arba pasirinktinė.



⁴⁹ Adaptive Cruise Control

⁵⁰ Priklausomai nuo rinkos, ši funkcija gali būti standartinė arba pasirinktinė.

⁵¹ Cruise Control

⁵² Adaptive Cruise Control

- ◀ Ženklas vairuotojo ekrane rodo, kuri pastovaus greičio palaikymo sistema aktyvi:

Pastovaus greičio palaikymo sistema (CC)	Prisitaikanti pastovaus greičio palaikymo sistema (ACC)
 A	 A

A BALTAS ženklas: Funkcija aktyvi, PILKAS ženklas: Budėjimo režimas

Susijusi informacija

- Prisitaikanti pastovaus greičio palaikymo sistema* (p. 312)
- Pastovaus greičio palaikymo sistema (p. 309)

Pastovaus greičio palaikymo sistemos ženklai ir pranešimai*⁵³

Vairuotojo ekrane ir (arba) projekciniame rodyje* gali būti rodoma daug įvairių ženklų ir pranešimų apie prisitaikančią pastovaus greičio palaikymo sistemą (ACC⁵⁴).

Tolesnėje iliustracijoje kelio ženklų informacijos* (RSI⁵⁵) funkcija informuoja, kad didžiausias leistinas greitis yra 130 km/val. (80 myl./val.).

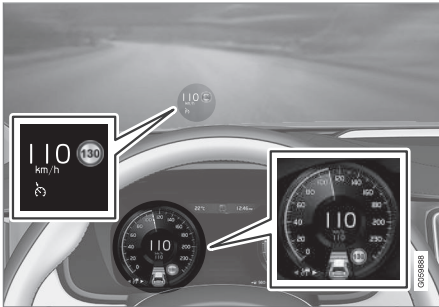

Ankstesnėje iliustracijoje pavaizduota, kad prisitaikanti pastovaus greičio palaikymo sistema nustatyta palaikyti 110 km/h (68 myl./val.) greitį ir kad priekyje nėra transporto priemonės, kurią būtų galima sekti.

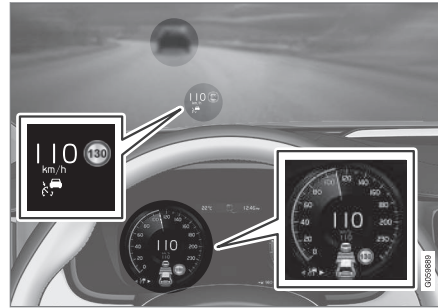

Ankstesnėje iliustracijoje pavaizduota, kad prisitaikanti pastovaus greičio palaikymo sistema nustatyta palaikyti 110 km/h (68 myl./val.) greitį ir tuo pat metu seka priekyje esančią

transporto priemonę, kuri važiuoja tokiu pačiu greičiu.

⁵³ Priklausomai nuo rinkos, ši funkcija gali būti standartinė arba pasirinktinė.

⁵⁴ Adaptive Cruise Control

⁵⁵ Road Sign Information





Ženklas	Pranešimas	Paaiškinimas
	Ženklas yra BALTAS.	Automobilis palaiko įrašytą greitį.
	Adaptive Cruise Contr. Nepasiekiamo Ženklas yra PILKAS.	Nustatytas prisitaikančios nuolatinio greičio palaikymo sistemos budėjimo režimas.
	Adaptive Cruise Contr. Reikalinga tech. patikra Ženklas yra PILKAS.	Sistema neveikia taip, kaip turėtų. Reikia kreiptis į autoservisą – rekomenduojama susisiekti su įgaliotuoju „Volvo“ autoservisu.
	Priekinio stiklo jutiklis Jutiklis užblokuotas, žr. savininko vadovą	Nuvalykite priekinį stiklą priešais kameros ir radaro jutiklius.

Teksto pranešimą galima pašalinti, trumpai paspaudžiant mygtuką, esantį vairo dešinėsios klaviatūros viduryje.

Jei pranešimas nedingsta: kreipkitės į autoservisą – rekomenduojama susisiekti su įgaliotuoju „Volvo“ autoservisu.

Susijusi informacija

- Prisitaikanti pastovaus greičio palaikymo sistema* (p. 312)

Pilot Assist*⁵⁶

„Pilot Assist“ gali padėti vairuotojui palaikyti automobilį tarp eismo juostos skiriamųjų linijų (atlikdama judesius vairu) ir palaikyti vienodą greitį bei iš anksto pasirinktą atstumą iki priekyje važiuojančios transporto priemonės.

Kaip veikia „Pilot Assist“

Funkcija „Pilot Assist“ pirmiausia skirta naudoti plentuose ir panašiuose pagrindiniuose keliuose, kur didina vairavimo komfortą ir mažina vairavimo įtampą.

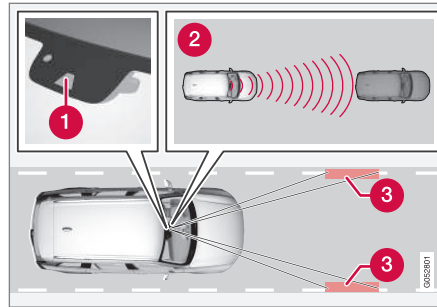

Kameros ir radaro blokas matuoja atstumą iki priekyje esančios transporto priemonės ir aptinka eismo juostos skiriamąsias linijas.

- 1 Kameros ir radaro blokas
- 2 Atstumo skaitlyklės
- 3 Šoninių žymų skaitlyklės

Vairuotojas pasirenka pageidaujamą greitį ir laiko intervalą iki priekyje važiuojančios transporto priemonės. Pilot Assist, naudodamasi kamera ir radaru, nuskaito atstumą iki priekyje važiuojančios transporto priemonės ir kelyje pažymėtas eismo juostos linijas. Nustatytąjį laiko intervalą palaiko automatinio greičio reguliavimo funkcija, o vairavimo pagalbos funkcija padeda išlaikyti automobilį eismo juostoje.

Jeigu aktyvinta pagalbos posūkiuose* funkcija, tai taip pat gali turėti įtakos automobilio greičiui.

Pilot Assist vairavimo pagalbos funkcija atsižvelgia į priekyje esančios transporto priemonės greitį ir eismo juostos žymas. Vairuotojas gali nekreipti dėmesio į Pilot Assist vairavimo rekomendacijas ir važiuoti kita kryptimi, pvz., norėdamas persirikiuoti į kitą eismo juostą arba išvengti kliūties kelyje.

Jei Pilot Assist negali vienareikšmiškai įvertinti eismo juostos, pvz., jei kamera ir radaras nemato eismo juostos linijų, Pilot Assist laikinai išaktyvina vairavimo pagalbą, tačiau vėliau vėl įsijungia, jei linijos tampa matomos (greičio ir atstumo kontrolės funkcijos išlieka aktyvios). Laikinai išjungiant šią funkciją juntama silpna vairo vibracija, skirta įspėti vairuotoją apie įvykusį pasikeitimą.

⚠️ ĮSPĖJIMAS

„Pilot Assist“ vairavimo pagalba automatiškai deaktivinama ir vėl ima veikti be išankstinio įspėjimo.

⁵⁶ Priklausomai nuo rinkos, ši funkcija gali būti standartinė arba pasirinktinė.

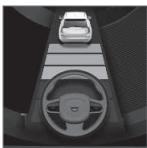

Apie dabartinę vairavimo pagalbos būseną informuoja vairo ženkle spalva:

- Jei vairo ŽALIAS, vadinasi, vairavimo pagalba aktyvi.
- Jei vairo PILKAS (kaip

nurodyta iliustracijoje), vadinasi, vairavimo pagalba išaktyvinta.

⚠️ ĮSPĖJIMAS

- Ši funkcija yra papildomoji pagalba vairuotojui, skirta vairavimui palengvinti ir padaryti jį saugesnį. Ji negali išspręsti visų galinčių susidaryti situacijų visomis eismo, oro ir kelio sąlygomis.
- Vairuotojui rekomenduojama perskaityti visus Automobilio savininko vadovo skirsnius, susijusius su šia funkcija, kad sužinotų apie jos apribojimus ir į ką reikėtų atsižvelgti prieš pradėdant naudotis sistema.
- Pagalbos vairuotojui funkcijos nėra skirtos pakeisti vairuotojo dėmesį ir sprendimus. Vairuotojas visada lieka atsakingas ir privalo užtikrinti, kad automobilis būtų vairuojamas saugiai, tinkamu greičiu, palaikant tinkamą atstumą iki kitų transporto priemonių ir vadovaujantis galiojančiomis kelių eismo taisyklėmis bei reglamentais.

Pilot Assist funkcija reguliuoja greitį, automobilį greitindama ir jį stabdydama. Stabdžiai gali skeleisti žemą garsą, kai yra naudojami greičiui koreguoti.

Pilot Assist bando reguliuoti greitį tolygiai. Tais atvejais, kai būtina staigiai stabdyti, vairuotojas turi stabdyti pats. Tai taikoma, jei smarkiai skiriasi greitis arba priekyje važiuojanti transporto priemonė ima staigiai stabdyti. Kadangi kameros ir radaro veikimas ribotas, stabdžiai gali įsijungti netikėtai arba neįsijungti visai.

„Pilot Assist“ siekia palaikyti vairuotojo nustatytą atstumą (laiko vienetais) iki toje pačioje eismo juostoje priekyje važiuojančios transporto priemonės. Jei radaras priekyje neužfiksuoja jokios transporto priemonės, automobilis ima palaikyti vairuotojo nustatytą ir įrašytą greitį. Taip nutinka ir tuomet, jei priekyje važiuojančios transporto priemonės greitis padidėja ir viršija įrašytą greitį.

⚠️ SVARBU

Pagalbos vairuotojui sistemos komponentų techninės priežiūros darbai privalo būti atliekami tik autoservise. Rekomenduojame kreiptis į įgaliotąjį „Volvo“ autoservisą.

Kelio vingiai ir išsišakojimai

„Pilot Assist“ sąveikauja su vairuotoju, kuris neturėtų laukti „Pilot Assist“ įsikišimo ir būti

nuolat pasiruošęs vairuoti pats, ypač – posūkiuose.

- Automobiliumi artėjant prie išvažiavimo arba išsišakojus eismo juostai, vairuotojas turėtų pasukti link pageidaujamos juostos, kad nurodytų „Pilot Assist“ sistemai norimą važiavimo kryptį.

„Pilot Assist“ siekia laikyti automobilį eismo juostos viduryje

Kai „Pilot Assist“ padeda vairuoti, sistema siekia laikyti automobilį tarp eismo juostos linijų, todėl rekomenduojama leisti automobiliui pačiam rasti gerą padėtį, kad važiavimas būtų kuo sklandesnis. Vairuotojas turi tikrinti, ar automobilis tinkamai nustatytas eismo juostoje, ir prireikus pakoreguoti padėtį judesiais vairu.

- Jei „Pilot Assist“ tinkamai nenustato automobilio eismo juostoje, rekomenduojama išjungti „Pilot Assist“ arba persijungti į pritaikantį pastovaus greičio palaikymo sistemą*.

Rankos ant vairo

Kad „Pilot Assist“ veiktų, vairuotojo rankos turi būti ant vairo.



Jei „Pilot Assist“ aptinka, kad vairuotojas nelaiko vairo, po pauzės jis simboliu bei tekstinio pranešimu paragina paimti vairą į rankas.

Jei ir po to ant vairo neaptinkama vairuotojo rankų, raginimas aktyviai vairuoti automobilį pakartojamas, papildant jį garsiniu įspėjimu.

Jei dar po kelių sekundžių „Pilot Assist“ neaptinka vairuotojo rankų ant vairo, įspėjamasis signalas intensyvėja ir vairavimo funkcija galiausiai išaktyvinama. Tada „Pilot Assist“ reikia paleisti iš naujo, paspaudžiant vairo mygtuką .

Susijusi informacija

- Pagalbos vairuotojui sistemos (p. 292)
- „Pilot Assist“ pasirinkimas ir aktyvinimas (p. 326)
- „Pilot Assist“ apribojimai (p. 330)
- „Pilot Assist“ valdikliai ir rodymas ekrane (p. 325)
- „Pilot Assist“ ženklai ir pranešimai (p. 332)
- Nustatyti jrašytą greitį pagalbos vairuotojui sistemai (p. 335)
- Laiko intervalo iki priekyje važiuojančios transporto priemonės nustatymas (p. 336)

- Taikinio pakeitimas su pagalbos vairuotojui funkcija (p. 334)
- Įspėjimas iš pagalbos vairuotojui sistemos kilus susidūrimo rizikai (p. 333)
- Automatinis stabdymas su pagalbos vairuotojui funkcija (p. 337)
- Lenkimo pagalba (p. 341)



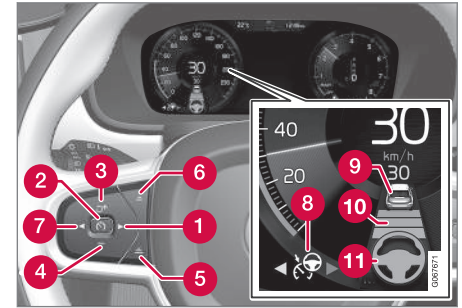

„Pilot Assist“^{**57} valdikliai ir rodymas ekrane

Čia pateikiama santrauka, kaip „Pilot Assist“ valdoma naudojant kairiąją vairo klaviatūrą ir kaip ši funkcija rodoma displejuje.

Valdikliai



Šios funkcijos mygtukai ir simboliai.

- 1 : persijungiama iš prisitaikančios pastovaus greičio palaikymo sistemos* į „Pilot Assist“.
- 2 : **iš budėjimo režimo** – „Pilot Assist“ aktyvinama ir įrašomas dabartinis greitis.
- 2 : **iš aktyvaus režimo** – „Pilot Assist“ išaktyvinama / perjungiama į budėjimo režimą.
- 3 : „Pilot Assist“ aktyvinama iš budėjimo režimo ir aktyvinamas įrašytas greitis bei laiko intervalas.



- « 3 + : padidina įrašytą greitį.
- 4 - : sumažina įrašytą greitį
- 5 Padidina laiko intervalą iki priekyje esančių transporto priemonių
- 6 Sumažina laiko intervalą iki priekyje esančių transporto priemonių
- 7 «: „Pilot Assist“ perjungiamą į prisitaikančią pastovaus greičio palaikymo funkciją.
- 8 Funkcijos ženklas
- 9 Automobilio-taikinio ženklai
- 10 Laiko intervalo iki priekyje esančių transporto priemonių ženklas
- 11 Aktyvintos / išaktyvintos vairavimo pagalbos ženklas

Vairuotojo ekranas

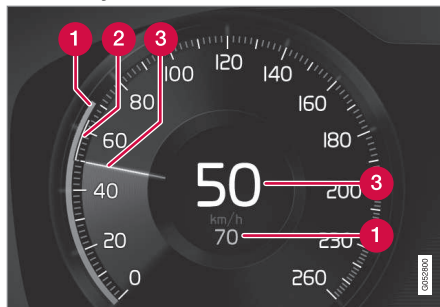

Greičio rodmenys.

- 1 Įrašytas greitis
- 2 Priekyje važiuojančios transporto priemonės greitis
- 3 Dabartinis jūsų automobilio greitis

Susijusi informacija

- Pilot Assist* (p. 323)

„Pilot Assist“^{57,58} pasirinkimas ir aktyvinimas

Kad būtų galima valdyti greitį ir atstumą bei naudotis vairavimo pagalba, pirmiausia reikia pasirinkti ir po to aktyvinti „Pilot Assist“.

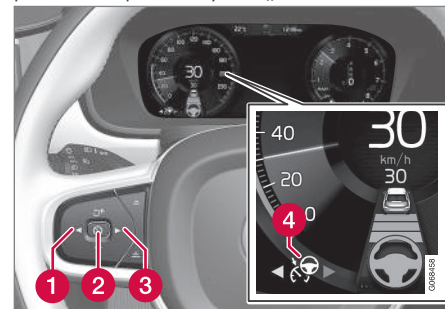

Norint paleisti Pilot Assist, turi būti patenkinamos šios sąlygos:

- Vairuotojas turi būti prisisėgęs saugos diržą, turi būti uždarytos jo durės.
- Logišku atstumu priešais automobilį turi būti transporto priemonė („tikslinė trans-

⁵⁷ Priklausomai nuo rinkos, ši funkcija gali būti standartinė arba pasirinktinė.

⁵⁸ Priklausomai nuo rinkos, ši funkcija gali būti standartinė arba pasirinktinė.

porto priemonė“) arba dabartinis greitis turi siekti bent 15 km/h (9 myl./val.).

- Automobiliams su mechanine pavarų dėže. Greitis turi būti ne mažesnis nei 30 km/h (20 myl./val.).
- Paspauskite mygtuką ◀ (1) arba ▶ (3), kad nuslinktumėte iki „Pilot Assist“ ženklo (4).
 - Ženklas pilkos spalvos – „Pilot Assist“ veikia budėjimo režimu.
 - Jei pasirenkate „Pilot Assist“, spauskite vairo mygtuką (2), kad aktyvintumėte funkciją.
 - Ženklas baltos spalvos – „Pilot Assist“ įjungtas ir esamas greitis įrašytas kaip didžiausias greitis.

„Pilot Assist“ paskutinio įrašyto greičio pakartotinis aktyvinimas

- Jei pasirenkate „Pilot Assist“, spauskite vairo mygtuką ↻, kad aktyvintumėte funkciją.
 - Vairuotojo ekrane pastovaus greičio palaikymo sistemos žymų ir ženklų spalva pasikeičia iš PILKOS į BALŲ – automobilis tokiu atveju vėl ima sekti paskutinį įrašytą greitį.

⚠️ ĮSPĖJIMAS

Vairo mygtukų ↻ grąžinus buvusį greitį, važiavimo greitis gali gerokai padidėti.

📌 PASTABA

Atminkite, kad Pilot Assist veikia tik tada, kai vairuotojas laiko vairą rankomis.

Papildomi vairuotojo ekrano ženklai

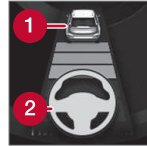

Kai atstumo ženklą sudaro virš vairo ženklo rodoma transporto priemonė (1), Pilot Assist tik reguliuoja laiko intervalą iki priekyje važiuojančios transporto priemonės.

Vairavimo pagalba „Pilot Assist“ būna aktyvi tik kai vairo ženklas (2) būna pakitęs iš PILKOS į ŽALIĄ.



Tuo pat metu pažymimas greičio intervalas.

Didesnis greitis yra įrašytasis pasirinktas greitis, o mažesnis greitis – priekyje važiuojančios (tikslinės) transporto

priemonės greitis.

Susijusi informacija

- Pilot Assist* (p. 323)
- „Pilot Assist“ išaktyvinimas (p. 328)

- „Pilot Assist“ apribojimai (p. 330)

„Pilot Assist“⁵⁹ išaktyvinimas

„Pilot Assist“ galima išaktyvinti ir išjungti.

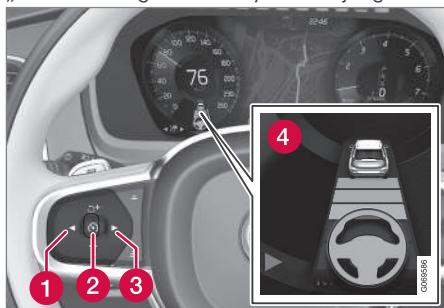

1. Paspauskite vairo mygtuką  (2).
 - > Ženklas ir indikatoriai tampa pilkos spalvos – „Pilot Assist“ nustatyta budėjimo režimu. Jei laiko intervalo indikatorius ir tikslinės transporto priemonės ženklas yra aktyvūs, jie taip pat išjungiami.
2. Paspauskite vairo mygtuką ◀ (1) arba ▶ (3), kad persijungtumėte į kitą funkciją.
 - > Vairuotojo ekrano ženklas ir „Pilot Assist“ indikatoriai (4) išjungiami ir dėl to panaikinamas įrašytasis maksimalus greitis.

⚠️ ĮSPĖJIMAS

- Kai „Pilot Assist“ veikia budėjimo režimu, vairuotojas turi perimti kontrolę ir vairuoti, reguliuodamas greitį ir atstumą iki priekyje esančios transporto priemonės.
- Jei „Pilot Assist“ veikia budėjimo režimu ir automobilis pernelyg priartėja prie priekyje važiuojančios transporto priemonės, vairuotoją apie per mažą atstumą vietoje jos perspėja įspėjimo apie atstumą* funkcija.

Susijusi informacija

- Prisitaikanti pastovaus greičio palaikymo sistema* (p. 312)
- Prisitaikančios pastovaus greičio palaikymo sistemos* pasirinkimas ir aktyvinimas (p. 315)
- Įprastos pastovaus greičio palaikymo sistemos perjungimas į prisitaikančią pastovaus greičio palaikymo sistemą* centre ekrane (p. 319)
- Prisitaikančios pastovaus greičio palaikymo sistemos* apribojimai (p. 318)
- Vairavimo pagalbos su „Pilot Assist“* laikinis išjungimas (p. 329)

„Pilot Assist“⁶⁰ budėjimo režimas

„Pilot Assist“ gali būti išaktyvinta ir nustatyta veikti budėjimo režimu. Tai galima padaryti įsikišus vairuotojui arba automatiškai.

Budėjimo režimas reiškia, kad ši funkcija pasirinkta vairuotojo ekrane, tačiau nėra aktyvinta. Šiuo atveju „Pilot Assist“ nereguliuoja greičio arba atstumo iki priekyje važiuojančios transporto priemonės ir neteikia vairavimo pagalbos.

Budėjimo režimas vairuotojo įsikišimo metu

„Pilot Assist“ išaktyvinama ir nustatoma į budėjimo režimą, jeigu:

- nuspaudžiamas stabdžių pedalas;
- pavarų perjungiklis nustatomas į padėtį **N**;
- posūkio signalas paliekamas įjungtas ilgiau nei 1 minutę;
- vairuotojas važiuoja didesniu, nei įrašytas į atmintį, greičiu ilgiau kaip 1 minutę;
- sankabos pedalas laikomas nuspaustas maždaug 1 minutę – taikoma automobiliams su mechanine pavarų dėže.

⁵⁹ Ši funkcija gali būti standartinė arba pasirinktinė (atsižvelgiant į rinką).

⁶⁰ Priklausomai nuo rinkos, ši funkcija gali būti standartinė arba pasirinktinė.

Automatinis budėjimo režimas

„Pilot Assist“ yra priklausoma nuo kitų sistemų, pvz., stabilumo kontrolės / priešslydžio ESC⁶¹. Jei bet kuri iš šių kitų sistemų nustoja veikti, „Pilot Assist“ automatiškai išaktyvinama.

ĮSPĖJIMAS

Automatinio budėjimo režimo metu vairuotojas įspėjamas garsiniu signalu ir pranešimu vairuotojo ekrane.

- Tada vairuotojas privalo reguliuoti automobilio greitį, pagal poreikį įjungti stabdžius ir palaikyti saugų atstumą iki kitų transporto priemonių.

Automatinis budėjimo režimas gali būti įjungtas tokiais atvejais:

- vairuotojas atidaro dureles;
- pernelyg įkaista stabdžiai;
- vairuotojas nelaiko rankų ant vairo;
- įjungiamas stovėjimo stabdys;
- per žemos / aukštos variklio apsukos;
- vairuotojas atsiseiga saugos diržą;
- vienas arba daugiau ratų netenka sukibimo;

- kamera ir radaras padengiami, pvz., smarki sningant ar lyjant (užblokuojamas kameros objektyvas / radijo bangos).
- greitis nesiekia 5 km/h (3 myl./val.) ir „Pilot Assist“ neapsisprendžia, ar priekyje yra stovinti transporto priemonė, ar kitas objektas, pvz., greičio mažinimo kalnelis;
- greitis nesiekia 5 km/h (3 myl./val.) ir priekyje važiavusi transporto priemonė pasuka į šoną, tad „Pilot Assist“ nebeturi ką sekti;
- greitis krenta žemiau 30 km/h (20 myl./val.) – taikoma tik automobiliams su mechanine pavarų dėže;

Susijusi informacija

- Pilot Assist* (p. 323)
- „Pilot Assist“** pasirinkimas ir aktyvinimas (p. 326)
- „Pilot Assist“** išaktyvinimas (p. 328)
- „Pilot Assist“** apribojimai (p. 330)

Vairavimo pagalbos su „Pilot Assist“**⁶² laikinas išjungimas

„Pilot Assist“ vairavimo pagalba gali būti laikinai išjungiamą ir vėl įjungiamą be išankstinio įspėjimo.

Įjungus posūkio signalą, Pilot Assist vairavimo pagalba laikinai išjungiamą. Baigus naudotis minėtais valdymo elementais, vairavimo pagalba automatiškai vėl aktyvinama (jei vis dar galima aptikti eismo juostas).

Jeigu „Pilot Assist“ negali aiškiai atskirti eismo juostos, pvz., jeigu kameros arba radaro blokas nemato eismo juostos skiriamųjų linijų, „Pilot Assist“ laikinai išjungia vairavimo pagalbą, tačiau greičio ir atstumo kontrolės funkcijos išlieka aktyvios. Vairavimo pagalba vėl įjungiamą, kai eismo juosta vėl pasidaro aiškiai nustatoma. Šiose situacijose silpna vairo vibracija gali įspėti vairuotoją apie tai, kad vairavimo pagalba yra laikinai išjungta.

Susijusi informacija

- Pilot Assist* (p. 323)
- „Pilot Assist“** pasirinkimas ir aktyvinimas (p. 326)
- „Pilot Assist“** išaktyvinimas (p. 328)
- „Pilot Assist“** apribojimai (p. 330)

⁶¹ Electronic Stability Control

⁶² Ši funkcija gali būti standartinė arba pasirinktinė (atsižvelgiant į rinką).

„Pilot Assist“⁶³ apribojimai

Pilot Assist funkcijos veikimas kai kuriais atvejais gali būti apribotas.

Pilot Assist funkcija – tai pagalbinė funkcija, kuri gali padėti vairuotojui daugeliu atvejų. Tačiau vairuotojas visada yra atsakingas už saugaus atstumo iki aplink esančių objektų palaikymą ir teisingą padėtį eismo juostoje.

ĮSPĖJIMAS

Tam tikrais atvejais „Pilot Assist“ vairavimo pagalbai gali kilti problemų tinkamai padėti vairuotojui arba ji gali būti automatiškai deaktivinta. Tokiais atvejais „Pilot Assist“ naudoti nerekomenduojama. Tokių atvejų pavyzdžiai:

- eismo juostų žymės yra nusidėvėjusios, jų nėra arba jos persipina.
- neaiškiai atskirtos eismo juostos, pavyzdžiui, kai eismo juostos išsiskiria ar susijungia išvažiuimuose ar esant kelioms ženklinimo grupėms.
- ant ar šalia kelio yra kraštų ar kitų linijų, kurie nepriskiriami eismo juostų ženklimumui, pvz., bordiūrų, sandūrų ar kelio paviršiaus remonto, barjerų kraštų, kelkraščių kraštų ar ryškių šešėlių.
- eismo juosta yra siaura ar platėjanti.
- eismo juostoje yra keturų ar duobių;
- prastos oro sąlygos, pvz., lyja, sniega, tvyro rūkas, yra patišusio sniego, prastat matomumas dėl silpno ar foninio apšvietimo, šlapia kelio danga ir t. t.

Vairuotojas taip pat turėtų atkreipti dėmesį, kad Pilot Assist turi šiuos apribojimus:

- Aukšti bordiūrai, kelkraščių barjerai, laikinosios kliūtys (nukreipiamieji kūgiai,

apsauginiai barjerai ir pan.) neaptinkami. Tačiau jie gali būti neteisingai aptikti kaip eismo juostų žymos ir gali kilti pavojus, kad automobilis juos užkabins. Vairuotojas privalo pasirinkti, kad automobilis važiuotų tinkamu atstumu nuo tokių kliūčių.

- Kamera ir radaro jutiklis negali aptikti visų artėjančių objektų ir kliūčių eismo aplinkoje, pvz., kelio duobių, pastatytų kliūčių ar objektų, kurie iš dalies ar visiškai blokuoja maršruto kelią.
- „Pilot Assist“ sistema „nemato“ pėsčiųjų, gyvūnų ir pan.
- Rekomenduojamų vairo sūkių jėga yra ribota. Tai reiškia, kad ši sistema ne visada padės vairuotojui vairuoti ir išlaikyti automobilį eismo juostoje.
- Automobiliuose su „Sensus Navigation“^{**}, ši funkcija turi pasirinktą naudotis informacija iš žemėlapių duomenų, kas gali veikti įvairiai.
- „Pilot Assist“ išjungama, jeigu vairo stiprintuvai, esant nuo greičio priklausančiam vairo pasipriešinimui, veikia sumažinta galia, pvz., kai aušta dėl perkaitimo.

⁶³ Ši funkcija gali būti standartinė arba pasirinktinė (atsižvelgiant į rinką).

⚠️ ĮSPĖJIMAS

„Pilot Assist“ galima naudoti tik jei pažymėtos aiškios eismo juostų linijos (abiejose pusėse). Visais kitais atvejais padidėja sąlyčio su aplinkinėmis kliūtimis, kurių funkcija neaptiks, pavojus.

⚠️ ĮSPĖJIMAS

- Tai nėra susidūrimo išvengimo sistema. Jei sistema neaptinka priekyje esančios transporto priemonės, vairuotojas visada lieka atsakingas ir privalo atitinkamai reaguoti.
- Funkcija nestabdo dėl pėsčiųjų ar gyvūnų, o taip pat mažas transporto priemonių, tokių kaip dviračiai ir motociklai. Ji taip pat nestabdo aptikusi važiujančias į jus, važiujančias lėtai ar sustojusias žemas priekabas, transporto priemones ar objektus.
- Nenaudokite šios funkcijos sudėtingose situacijose, pvz., miesto eisme, sankryžose, ant slidžių paviršių, kai ant kelio yra daug vandens ar patišusio sniego, smarkiai lyjant ar sningant, esant blogam matomumui, važiuodami vingiuotais ar slidžiais keliais.

Vairuotojas visada gali koreguoti arba reguliuoti įsikišimą į vairavimą, nustatytą Pilot

Assist, ir gali sukti vairą pageidaujama kryptimi.

Stachios įkalnės / nuokalnės ir (arba) sunkus krovinys

Atminkite, kad Pilot Assist funkcija skirta pirmiausia važiuoti lygiu keliu. Funkcijai gali būti sunku palaikyti tinkamą atstumą iki priekyje važiujančio automobilio, kai važiuojama stačia nuokalne. Tokiu atveju vairuotojui reikia būti atidžiam ir pasiruošusiam stabdyti.

Nesinaudokite „Pilot Assist“ automobiliu veždami sunkų krovinį arba prie jo prijungę priekabą.

ⓘ PASTABA

„Pilot Assist“ negalima aktyvinti, jei prie automobilio elektros sistemos prijungta priekaba, dviračių laikiklis ar pan.

Kita informacija

Važiavimo režimo **Off Road** pasirinkti negalima, kai aktyvinta funkcija Pilot Assist.

ⓘ PASTABA

Ši funkcija naudoja automobilio kameras ir radarus, kurie gali turėtų tam tikrų bendrųjų apribojimų.

Susijusi informacija

- Pilot Assist* (p. 323)
- Kameros ir radaro bloko apribojimai (p. 353)
- Nuo greičio priklausanti vairavimo jėga (p. 292)
- Važiavimo režimai* (p. 453)

„Pilot Assist“⁶⁴ ženklai ir pranešimai

Vairuotojo ekrane ir (arba) projekciniame rodyje* gali būti rodoma daug įvairių ženklų ir pranešimų apie „Pilot Assist“.

Tolesnėje iliustracijoje kelio ženklų informacijos (RSI)⁶⁵ funkcija informuoja vairuotoją, kad didžiausias leidžiamas greitis yra 130 km/val. (80 myl./val.).

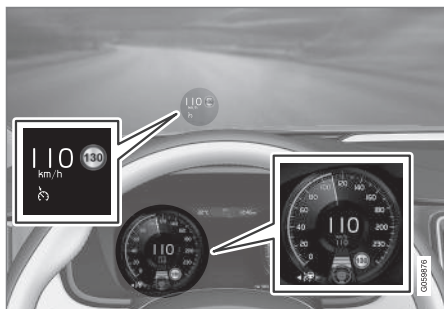

Ankstesnėje iliustracijoje parodyta, kad „Pilot Assist“ nustatyta palaikyti 110 km/h (68 myl./val.) greitį ir priekyje nėra transporto priemonės, kurią būtų galima sekti.

„Pilot Assist“ vairuoti nepadeda, kadangi nepavyko aptikti eismo juostas skiriančių linijų.

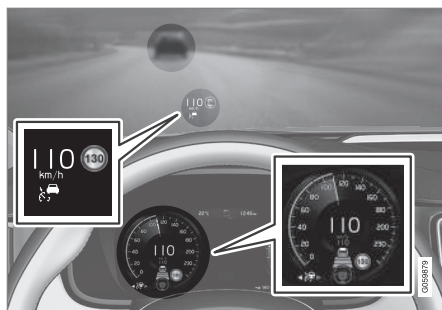

Ankstesnėje iliustracijoje parodyta, kad „Pilot Assist“ nustatyta palaikyti 110 km/h (68 myl./val.) greitį ir tuo pat metu sekti priekyje esančią transporto priemonę, kuri važiuoja tokiu pačiu greičiu.

„Pilot Assist“ vairuoti nepadeda, kadangi nepavyko aptikti eismo juostas skiriančių linijų.

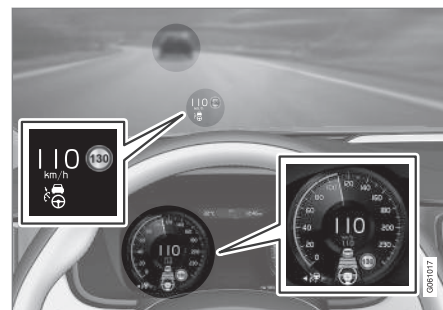

Ankstesnėje iliustracijoje parodyta, kad „Pilot Assist“ nustatyta palaikyti 110 km/h (68 myl./val.) greitį ir tuo pat metu sekti priekyje esančią transporto priemonę, kuri važiuoja tokiu pačiu greičiu.

Čia „Pilot Assist“ papildomai teikia vairavimo pagalbą, kadangi aptiktos eismo juostas skiriančios linijos.

⁶⁴ Ši funkcija gali būti standartinė arba pasirinktinė (atsižvelgiant į rinką).

⁶⁵ Road Sign Information

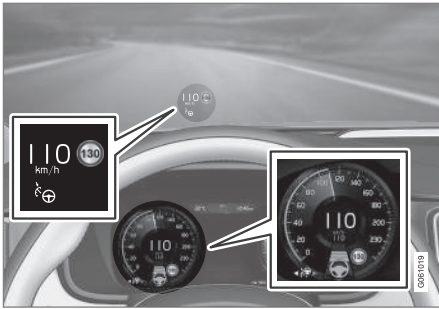

Ankstesnėje iliustracijoje parodyta, kad „Pilot Assist“ nustatyta palaikyti 110 km/h (68 myl./val.) greitį ir priekyje nėra transporto priemonės, kurią būtų galima sekti.

„Pilot Assist“ padeda vairuoti, nes gali aptikti eismo juostas skiriančias linijas.

Susijusi informacija

- Pilot Assist* (p. 323)
- „Pilot Assist“* apribojimai (p. 330)

Įspėjimas iš pagalbos vairuotojų sistemų dėl susidūrimo rizikos

Vairuotojui padedančios prisitaikanti pastovaus greičio palaikymo* ir „Pilot Assist“* sistemos gali įspėti vairuotoją, jeigu atstumas iki priekyje važiuojančios transporto priemonės staiga tampa per mažas.

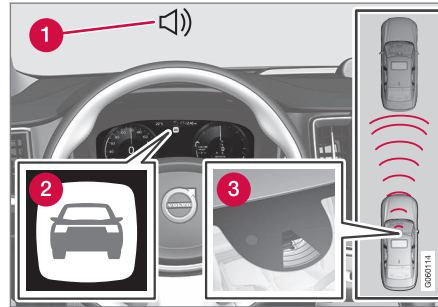

Įspėjimo apie susidūrimą garsas ir simbolis.

- 1 Garsinis įspėjamasis signalas kilus susidūrimo pavojui
- 2 Įspėjamasis signalas kilus susidūrimo pavojui
- 3 Kameros ir radaro atliekamas atstumo matavimas

Prisitaikanti pastovaus greičio palaikymo sistema ir „Pilot Assist“ naudoja apie 40 % kojinio stabdžio pajėgumo. Jei automobilį reikia stabdyti smarkiau, negu gali pagalbos vairuotojui funkcija, o pats vairuotojas nestabdo, tuo-

met aktyvinama įspėjamoji lemputė ir įspėjamasis garsinis signalas, atkreipiantys vairuotojo dėmesį į tai, kad būtina nedelsiant imtis veiksmų.

⚠ ĮSPĖJIMAS

Pagalbos vairuotojui sistemos įspėja tik apie tas transporto priemones, kurias aptiko jų radaras, todėl įspėjimas gali būti neduotas visai arba duotas su tam tikru vėlavimu. Niekada nelaukite įspėjimo. Įjunkite stabdžius, kai to reikalauja situacija.

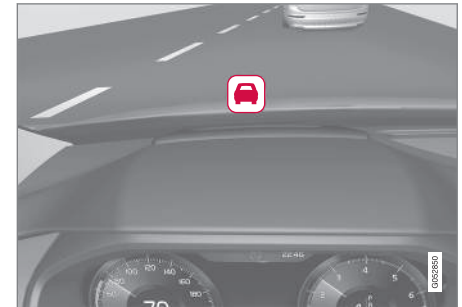

Įspėjimo apie susidūrimą ženklas priekiniame stikle.

Jei automobilyje yra projekcinis rodynys*, įspėjimas rodomas mirksinčiu ženklu priekiniame stikle.





PASTABA

Dėl ryškios saulės šviesos, atspindžių, kraštutinių šviesos kontrastų, saulės akinių arba jei vairuotojas nežiūriai tiesiai į priekį, gali būti sunku atpažinti įspėjimą vizualinį signalą ant priekinio stiklo.

Susijusi informacija

- Pagalbos vairuotojui sistemos (p. 292)
- Prisitaikanti pastovaus greičio palaikymo sistema* (p. 312)
- Pilot Assist* (p. 323)
- Įspėjimas apie atstumą* (p. 300)
- Projekcinis rodyklis* (p. 142)

Taikinio pakeitimas su pagalbos vairuotojui funkcija

Pagalbos vairuotojui funkcijos – prisitaikanti pastovaus greičio palaikymo sistema* ir „Pilot Assist“*, veikiančios kartu su automatine transmisija, esant tam tikriems greičiams turi taikinio pakeitimo funkciją.

Taikinio pakeitimas

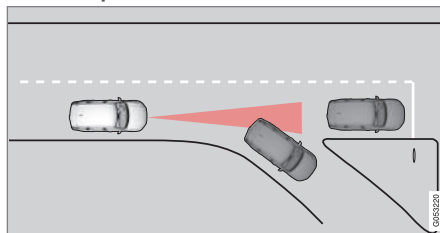

Jei priekyje esantis tikslinis automobilis staigiai nusuka į šalį, prieš jį gali būti stovinčių transporto priemonių.

Kai pagalbos vairuotojui funkcijos seka kitą transporto priemonę **mažesniu** negu 30 km/h (20 myl./val.) greičiu ir pakeičia sekamą transporto priemonę – pereina nuo judančios prie stovinčios transporto priemonės, pagalbos vairuotojui funkcijos sumažins greitį dėl stovinčios transporto priemonės.

ĮSPĖJIMAS

Pagalbos vairuotojui funkcijoms sekant kitą transporto priemonę **didėniu nei** maždaug 30 km/h (20 myl./val.) greičiu ir sekamas objektas pakeičiamas iš judančios į stovinčią transporto priemonę, pagalbos vairuotojui funkcijos **ignoruos** stovinčią transporto priemonę ir pagreitės iki įrašyto greičio.

- Tokiu atveju, prirėikus vairuotojas stabdyti turi pats.

Automatinis budėjimo režimas su taikinio pakeitimu

Pagalbos vairuotojui funkcijos išjungiamos ir nustatomos į budėjimo režimą:

- kai greitis nesiekia 5 km/h (3 myl./val.) ir pagalbos vairuotojui funkcijos neapsisprendžia, ar tikslinis objektas yra stovinti transporto priemonė, ar kitas objektas, pvz., greičio mažinimo kalnelis;
- kai greitis nesiekia 5 km/h (3 myl./val.) ir priekyje važiuojanti transporto priemonė pasuko į šoną ir pagalbos vairuotojui funkcijos nebeturi ką sekti.

Susijusi informacija

- Pagalbos vairuotojui sistemos (p. 292)
- Prisitaikanti pastovaus greičio palaikymo sistema* (p. 312)
- Pilot Assist* (p. 323)

Nustatyti įrašytą greitį pagalbos vairuotojui sistemai

Galima nustatyti įrašytą greitį greičio ribotuviui, įprastai pastovaus greičio palaikymo sistemai, prisitaikančiai pastovaus greičio palaikymo sistemai* ir „Pilot Assist“ funkcijoms.

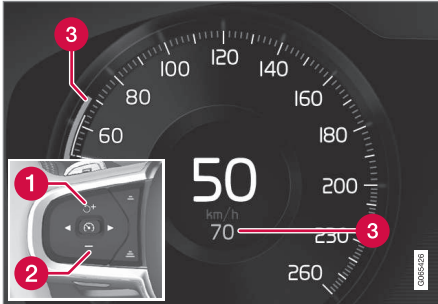

- 1 + : padidina įrašytą greitį.
- 2 - : sumažina įrašytą greitį.
- 3 Įrašytas greitis.

- Nustatytą greitį pakeisite spaudinėdami vairo mygtukus + (1) arba - (2), taip pat – juos paspausdami ir palaikydami.
 - **Trumpi** paspaudimai: kiekvienu paspaudimu greitis keičiamas +/- 5 km/h (+/- 5 myl./val.) žingsneliais.
 - **Paspauskite ir palaikykite:** Kai greičio indikatorius (3) pasieks pageidaujamą greitį, mygtuką atleiskite.
 - Paskutiniu mygtuko paspaudimu nustatytas greitis įrašomas į atmintį.

Jei vairuotojas padidins automobilio greitį greičio pedalu prieš paspausdamas vairo mygtuką + (1), įrašytas greitis taps automobilio greičiu paspaudus mygtuką, jei tik vairuotojo koja mygtuko paspaudimo metu bus ant greičio pedalo.

Greičio pedalu laikinai padidinus greitį, pvz., lenkiant kitą automobilį, nuostata nepakinta: atleidus greičio pedalą, automobilis grąžina anksčiau įrašytą greitį.

Automatinė pavarų dėžė

Pagalbos vairuotojui funkcijos gali sekti kitą transporto priemonę greičiu nuo 0 km/h iki 200 km/h (125 myl./val.).

„Pilot Assist“ gali teikti vairavimo pagalbą nuo beveik nulinio greičio iki 140 km/h (87 myl./val.).

Atminkite, kad mažiausias programuojamas greitis yra 30 km/h (20 myl./val.). Nors ji gali sekti kitą transporto priemonę iki 0 km/h, negalima pasirinkti ir (arba) įrašyti mažesnio kaip 30 km/h (20 myl./val.) greičio.

Mechaninė pavarų dėžė

Pagalbos vairuotojui funkcijos gali sekti kitą transporto priemonę greičiu nuo 30 km/h (20 myl./val.) iki 200 km/h (125 myl./val.).

„Pilot Assist“ gali teikti vairavimo pagalbą nuo 30 km/h (20 myl./val.) iki 140 km/h (87 myl./val.).

Mažiausias programuojamas greitis yra 30 km/h (20 myl./val.), o maksimalus – 200 km/h (125 myl./val.).

Susijusi informacija

- Pagalbos vairuotojui sistemos (p. 292)
- Greičio ribotuvus (p. 302)
- Pastovaus greičio palaikymo sistema (p. 309)
- Prisitaikanti pastovaus greičio palaikymo sistema* (p. 312)
- Pilot Assist* (p. 323)

Laiko intervalo iki priekyje važiuojančios transporto priemonės nustatymas

Galima nustatyti laiko intervalą iki priekyje važiuojančios transporto priemonės, kurį palaikytų prisitaikanti pastovaus greičio palaikymo sistema*, „Pilot Assist“** ir įspėjimo apie atstumą* funkcijos.



Galima pasirinkti pageidaujama laiko intervalą iki priekyje važiuojančio automobilio. Jis vairuotojo ekrane vaizduojamas 1–5 horizontaliomis linijomis: kuo daugiau linijų, tuo didesnis intervalas. Viena

linija atitinka apie 1 sekundę iki automobilio priekyje, 5 linijos – apie 3 sekundes.

i PASTABA

Kai vairuotojo ekrane pasirodo ženklas su automobiliu ir vairu, „Pilot Assist“ ima nustatyti laiko intervalu sekti priešais esančią transporto priemonę.

Jei rodomas tik vairas, vadinasi, pagrįstu atstumu priešais automobilį nėra kitos transporto priemonės.

i PASTABA

Jei ženklas vairuotojo ekrane rodo du automobilius, vadinasi, ACC seka priekyje esančią transporto priemonę iš anksto nustatytu laiko intervalu.

Jei rodomas tik vienas automobilis, vadinasi, pagrįstu atstumu priešais automobilį nėra kitos transporto priemonės.

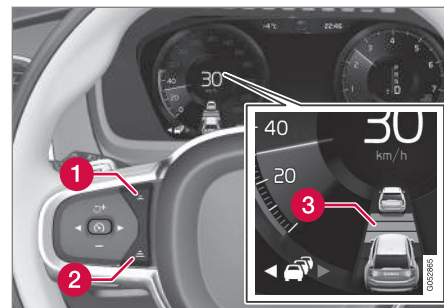

Laiko intervalo valdymas

- 1** Laiko intervalo mažinimas
- 2** Laiko intervalo didinimas
- 3** Atstumo indikatorius

- Paspauskite vairo mygtuką (1) arba (2), kad padidintumėte arba sumažintumėte laiko intervalą.
 - > Dabartinis laiko intervalas nurodytas atstumo indikatoriuje (3).

Automatinė greičio kontrolė veikia taip, kad laiko intervalas tam tikrose situacijose gali žymiai įvairuoti, kad automobilis galėtų važiuoti paskui priekyje esančią transporto priemonę lygiai ir patogiai. Mažas greitis, jei atstumai trumpi, automatinė greičio kontrolė siek tiek pailgina laiko intervalą.

i PASTABA

- Kuo didesnis greitis, tuo ilgesnis yra nustatyto laiko intervalo apskaičiuotas atstumas metrais.
- Naudokite tik tokius laiko intervalus, kokius leidžia vietos eismo taisyklės.
- Jeigu atrodo, kad aktyvintos pagalbos vairuotojui funkcijos nereaguoja ir greičio nedidina, galbūt laiko intervalas iki priekyje esančios transporto priemonės jau yra trumpesnis nei nustatytasis.

⚠️ ĮSPĖJIMAS

- Naudokite tik tokius laiko intervalus, kurie atitinka esamas kelių eismo sąlygas.
- Vairuotojas turėtų suprasti, kad trumpi laiko intervalai sutrumpina laiką, per kurį reikia sureaguoti ir imtis veiksmų susidarius netikėtai eismo situacijai.

Susijusi informacija

- Pagalbos vairuotojui sistemos (p. 292)
- Pristaitanti pastovaus greičio palaikymo sistema* (p. 312)
- Pilot Assist* (p. 323)
- Įspėjimas apie atstumą* (p. 300)
- Projekcinis rodinys* (p. 142)

Automatinis stabdymas su pagalbos vairuotojui funkcija

Vairuotojui padedančios prisitaikanti pastovaus greičio palaikymo sistema* ir „Pilot Assist“* turi specialią stabdymo funkciją, kuri veikia važiuojant lėtai ir stovint.

Stabdymo funkcija lėtai judant spūstyje ir stovint

Trumpai sustojant spūstyje arba prie šviesoforo, važiavimas automatiškai pratęsimas, jeigu sustojimo trukmė neviršija maždaug 3 sekundžių. Jei priekyje esanti transporto priemonė per šį laiką nepajuda, pagalbos vairuotojui funkcija nustatoma veikti budėjimo režimu su automatišku stabdymu.

- Ši funkcija iš naujo aktyvinama vienu iš šių būdų:
 - Nuspauskite vairo mygtuką .
 - Nuspauskite greičio pedalą.
- > Funkcija atnaujina priešais esančios transporto priemonės sekimą, jeigu ji pradeda judėti pirmyn per maždaug 6 sekundes.

⚠️ ĮSPĖJIMAS

Vairo mygtuku  grąžinus buvusį greitį, važiavimo greitis gali gerokai padidėti.

⚠️ ĮSPĖJIMAS

Pagalbos vairuotojui funkcijos įspėja tik apie tas kliūtis, kurias aptiko jų radaras, todėl įspėjimas gali būti neduotas visai arba duotas su tam tikru vėlavimu.

- Niekada nelaukite sistemos įspėjimo arba įsikišimo. Junkite stabdžius, kai to reikalauja situacija.

i PASTABA

Pagalbos vairuotojui funkcijos gali išlaikyti automobilį nejudamą ilgiausiai 5 minutes. Po to įsijungia stovėjimo stabdys ir funkcija išjungiamą.

Prieš iš naujo aktyvinant pagalbos vairuotojui funkcijas, reikia atleisti stovėjimo stabdį.



◀ **Automatinio stabdymo nutraukimas**

Kai kuriose situacijose, automatinis stabdymas išjungiamas sustojus ir ši funkcija perjungiamą į budėjimo režimą. Tai reiškia, kad stabdžiai atleidžiami ir automobilis gali pradėti riedėti, todėl vairuotojas turi įsikišti ir pats sustabdyti automobilį, kad šis išliktų vietoje.

Taip gali nutikti tokiais atvejais:

- vairuotojas nuspaudžia stabdžių pedalą;
- įjungiamas stovėjimo stabdys;
- pavarų perjungiklis perstumiamas į padėtį **P**, **N** arba **R**;
- vairuotojas nustato funkciją veikti budėjimo režimu.

Automatinis stovėjimo stabdžio įjungimas

Kai kuriais atvejais įjungiamas stovėjimo stabdys, kad automobilis liktų stovėti.

Taip nutinka, jei funkcija laiko automobilį vietoje įjungusi pagrindinius stabdžius ir:

- vairuotojas atidaro dureles arba nusiima saugos diržą;
- ši funkcija būna laikusi automobilį vietoje ilgiau nei maždaug 5 minutes;
- perkaista stabdžiai;
- vairuotojas rankiniu būdu išjungia variklį.

Susijusi informacija

- Pagalbos vairuotojui sistemos (p. 292)
- Prisitaikanti pastovaus greičio palaikymo sistema* (p. 312)
- Pilot Assist* (p. 323)
- Stabdymo funkcijos (p. 433)

Važiavimo režimas vairuotojo pagalbai

Vairuotojas gali pasirinkti skirtingus vairavimo stilius ir nurodyti, kaip vairuotojo pagalba turėtų palaikyti nustatytą laiko intervalą iki priekyje važiuojančios transporto priemonės. Pasirenkama važiavimo režimo valdymo elementu **DRIVE MODE**.

Nurodykite vieną iš šių parinkčių:

- **Eco** – vairuotojo pagalba fokusuojasi į gerus degalų ekonomijos rodiklius, o tai reiškia ilgesnį laiko intervalą iki priekyje esančios transporto priemonės.
- **Comfort** – vairuotojo pagalba stengiasi kaip įmanoma sklandžiau laikytis nustatyto laiko intervalo iki priekyje esančios transporto priemonės.
- **Dynamic*** – vairuotojo pagalba atidžiau seka nustatyto laiko intervalo iki priekyje esančios transporto priemonės pokyčius, todėl tam tikrais atvejais gali būti staigiau greitėjama arba stabdoma.

Susijusi informacija

- Pagalbos vairuotojui sistemos (p. 292)
- Važiavimo režimai* (p. 453)
- Laiko intervalo iki priekyje važiuojančios transporto priemonės nustatymas (p. 336)

Pagalba posūkyje*⁶⁶

Greičio vingyje reguliavimas gali padėti vairuotojui sumažinti greitį prieš staigesnius posūkius, jei nustatytasis prisitaikančios pastovaus greičio palaikymo sistemos* arba „Pilot Assist“* greitis apskaičiuojamas kaip per didelis.

Skaičiavimai atliekami naudojant automobilio palydovinės navigacijos sistemos „Sensus Navigation“* žemėlapių duomenų informaciją. Išvažiavus iš posūkio, grąžinamas anksčiau nustatytas automobilio greitis.



Kartu su automobilio greičio mažinimo funkcija vairuotojo ekrane parodomas šis ženklas.

Vairuotojas gali bet kada atšaukti funkciją, pasirinkdamas stabdyti arba panaudodamas greičio pedalą.

⚠️ ĮSPĖJIMAS

- Ši funkcija yra papildomoji pagalba vairuotojui, skirta vairavimui palengvinti ir padaryti jį saugesnį. Ji negali išspręsti visų galinčių susidaryti situacijų visomis eismo, oro ir kelio sąlygomis.
- Vairuotojui rekomenduojama perskaityti visus Automobilio savininko vadovo skirsnius, susijusius su šia funkcija, kad sužinotų apie jos apribojimus ir į ką reiktų atsižvelgti prieš pradendant naudotis sistema.
- Pagalbos vairuotojui funkcijos nėra skirtos pakeisti vairuotojo dėmesį ir sprendimus. Vairuotojas visada lieka atsakingas ir privalo užtikrinti, kad automobilis būtų vairuojamas saugiai, tinkamu greičiu, palaikant tinkamą atstumą iki kitų transporto priemonių ir vadovaujantis galiojančiomis kelių eismo taisyklėmis bei reglamentais.

Važiavimo režimai

Pagalba posūkyje priklauso nuo nustatyto važiavimo režimo. Jei pasirinkti važiavimo režimo neleidžiama, funkcija nustato parinktį **Komfortas**. Įjungus parinktį **Dinaminis**, automobilis posūkius įveikia sportiškiau ir iš jų išvažiuoja didesniu pagreičiu.

Susijusi informacija

- Pagalbos vairuotojui sistemos (p. 292)
- Prisitaikanti pastovaus greičio palaikymo sistema* (p. 312)
- Pilot Assist* (p. 323)
- Važiavimo režimai* (p. 453)

⁶⁶ Ši funkcija siūloma tik tam tikrose rinkose.

Pagalbos posūkiuose* aktyvinimas arba išaktyvinimas

Pagalbos posūkiuose funkciją galima suaktyvinti kaip priedą prie prisitaikančios pastovaus greičio palaikymo sistemos* arba „Pilot Assist“*. Vairuotojas taip pat gali pasirinkti išaktyvinti šią funkciją.



Aktyvinkite arba išaktyvinkite funkciją šiuo mygtuku, esančiu centrinio ekrano funkcijų rodyneje.

- ŽALIA mygtuko indikacija – funkcija aktyvinta.
- PILKA mygtuko indikacija – funkcija išaktyvinta.

Kitą kartą užvedus variklį, vėl suaktyvinama paskutinė naudota nuostata arba veikia tos nuostatos, kurios buvo parinktos vairuotojo profilyje, susietame su naudojamu rakteliu⁶⁷.

Susijusi informacija

- Pagalba posūkyje* (p. 339)
- Pagalbos posūkiuose* apribojimai (p. 340)

Pagalbos posūkiuose* apribojimai

Pagalbos posūkiuose veikimas kai kuriais atvejais gali būti apribotas. Ši funkcija siūloma tik tam tikrose rinkose.

Vairuotojas turėtų žinoti šiuos veikimo apribojimų pavyzdžius:

- Pagalba posūkiuose gali veikti ribotai mažesniuose keliuose ir tankiai apgyvendintose vietovėse.
- Slidžiuose keliuose ar sankryžose pagalba posūkiuose gali būti laikinai išjungiamą.
- Jei palydovinio navigatoriaus⁶⁸ žemėlapiu duomenys neatnaujinti, pagalba posūkiuose gali veikti ribotai.
- Jei nėra ryšio tarp palydovinio navigatoriaus⁶⁸ ir palydovinės sistemos, pagalba posūkiuose gali veikti ribotai.
- Naujuose ar atnaujintuose keliuose žemėlapiu duomenys gali būti netikslūs.
- Kai skaičiuojamas tinkamas posūkio įveikimo greitis, neįvertinama rizika, susijusi su sumažėjusiu sukibimu dėl nepalankių oro sąlygų ar kelio būklės.

i PASTABA

Ši funkcija naudoja automobilio kameras ir radarus, kurie gali turėtų tam tikrų bendrųjų apribojimų.

Susijusi informacija

- Pagalba posūkyje* (p. 339)
- Kameros ir radaro bloko apribojimai (p. 353)

⁶⁷ Šios parinktys priklauso nuo rinkos.

⁶⁸ Tik įdiegus „Volvo“ palydovinę navigaciją „Sensus Navigation“*.

Lenkimo pagalba

Lenkimo pagalba gali padėti vairuotojui lenkiant kitas transporto priemones. Šią funkciją galima naudoti su prisitaikančia pastovaus greičio palaikymo sistema* arba su „Pilot Assist“**.

Kaip veikia lenkimo pagalba

Kai prisitaikanti pastovaus greičio palaikymo sistema arba „Pilot Assist“ seka kitą transporto priemonę ir vairuotojas parodo ketinimą lenkti, įjungdamas posūkio signalą⁶⁹, ši sistema padeda didindama greitį link priekyje važiuojančios transporto priemonės, kol vairuotojo automobilis pasiekia lenkimo juostą.

Funkcija tokiu atveju uždelsia greičio mažinimo operaciją, kad nereikėtų per anksti stabdyti, vairuotojui artėjant prie lėtesnės transporto priemonės.

Funkcija išlieka aktyvi, kol vairuotojas galiausiai nutolsta nuo aplenkto transporto priemonės.

⚠️ ĮSPĖJIMAS

Atminkite, kad ši funkcija gali būti aktyvinta ne tik lenkiant, bet ir tada, kai, pvz., įjungiamas posūkio signalas siekiant persirikiuoti arba išvažiuoti į kitą kelią. Tokiu atveju automobilis trumpam pagreitės.

⚠️ ĮSPĖJIMAS

- Ši funkcija yra papildomoji pagalba vairuotojui, skirta vairavimui palengvinti ir padaryti jį saugesnį. Ji negali išspręsti visų galinčių susidaryti situacijų visomis eismo, oro ir kelio sąlygomis.
- Vairuotojui rekomenduojama perskaityti visus Automobilio savininko vadovo skirsnius, susijusius su šia funkcija, kad sužinotų apie jos apribojimus ir į ką reikėtų atsižvelgti prieš pradėdant naudotis sistema.
- Pagalbos vairuotojui funkcijos nėra skirtos pakeisti vairuotojo dėmesį ir sprendimus. Vairuotojas visada lieka atsakingas ir privalo užtikrinti, kad automobilis būtų vairuojamas saugiai, tinkamu greičiu, palaikant tinkamą atstumą iki kitų transporto priemonių ir vadovaujantis galiojančiomis kelių eismo taisyklėmis bei reglamentais.

Susijusi informacija

- Pagalbos vairuotojui sistemos (p. 292)
- Lenkimo pagalbos naudojimas (p. 341)
- Prisitaikanti pastovaus greičio palaikymo sistema* (p. 312)
- Pilot Assist* (p. 323)

Lenkimo pagalbos naudojimas

Lenkimo pagalbą galima naudoti su prisitaikančia pastovaus greičio palaikymo sistema* arba su „Pilot Assist“**. Yra eilė kriterijų, jeigu norima pasinaudoti lenkimo pagalba. Norint aktyvinti lenkimo pagalbą, turi būti patenkintos šios sąlygos:

- priešais turi būti transporto priemonė („tikslinė transporto priemonė“);
- jūsų automobilio **esamas greitis** turi būti bent 70 km/h (43 myl./val.);
- **įrašytas greitis** turi būti pakankamai didelis, kad aplenkti būtų saugu.

Kaip įjungti lenkimo pagalbą:

- Įjunkite posūkio signalą.

Įjunkite posūkio kairėn signalą, jei automobilio vairas įtaisytas kairėje, arba posūkio dešinėn signalą, jei vairas dešinėje.

> Lenkimo pagalba įjungžiama.

⁶⁹ Tai galioja tik įjungus kairįjį posūkio signalą automobiliuose su vairu kairėje pusėje ir dešinįjį posūkio signalą automobiliuose su vairu dešinėje pusėje.





⚠️ ĮSPĖJIMAS

Naudodamasis lenkimo pagalbine sistema, vairuotojas turėtų atminti, kad automobilis gali nepageidaujamai pagreitinėti, jei sąlygos staiga pasikeistų.

Taigi, teikia vengti tam tikrų situacijų, pvz.:

- jei automobilis artėja prie išvažiavimo ir ketinama nusukti ta pačia kryptimi, kuria paprastai lenkiama;
- jei priekyje esanti transporto priemonė sumažina greitį prieš vairuotojo automobilii išvažiuojant į lenkimo eismo juostą;
- jei sulėtėja eismas lenkimo eismo juostoje;
- jei automobiliu su vairu dešinėje pusėje važiuojama šalyje, kur eismas vyksta kairiāja kelio puse (arba atvirkščiai).

Šio tipo situacijų išvengiama laikinai nustačius prisitaikančią pastovaus greičio palaikymo arba „Pilot Assist“ į budėjimo režimą.

Susijusi informacija

- Lenkimo pagalba (p. 341)
- Prisitaikanti pastovaus greičio palaikymo sistema* (p. 312)
- Pilot Assist* (p. 323)
- Budėjimo režimas prisitaikančiai pastovaus greičio palaikymo sistemai* (p. 317)

- „Pilot Assist“* budėjimo režimas (p. 328)

Radaras

Radarą naudoja keletas vairuotojo pagalbos sistemų ir jo paskirtis yra aptikti kitas transporto priemones.



Radaro vieta.

Radarą naudoja šios funkcijos:

- Įspėjimas apie atstumą*
- Prisitaikanti pastovaus greičio palaikymo sistema*
- Pilot Assist*
- Eismo juostos laikymo pagalba
- City Safety

Bet koks radaro modifikavimas neleistinas - dėl to jo naudojimas gali tapti neteisėtu pagal įstatymą.



Susijusi informacija

- Pagalbos vairuotojui sistemos (p. 292)
- Kameros ir radaro bloko apribojimai (p. 353)
- Rekomenduojama techninė priežiūra kameros ir radaro blokui (p. 357)
- Radaro tipo patvirtinimas (p. 344)

Radaro tipo patvirtinimas



Čia pateikiamas automobilio prisitaikančios pastovaus greičio palaikymo sistemos radarų

bloky* (ACC⁷⁰), „Pilot Assist“^{**} ir BLIS^{*71} tipo patvirtinimas.

Rinka	ACC & PA	BLIS	Ženklas	Tipo patvirtinimas
Botsvana		✓		
Brazilija	✓			<p>Este equipamento opera em caráter secundário, isto é, não tem direito à proteção contra interferência prejudicial, mesmo de estações do mesmo tipo, e não pode causar interferência a sistemas operando em caráter primário.</p> <p>Modelo: L2C0054TR 4122-14-8645 EAN: (01)07897843840855</p>
		✓		<p>Este equipamento não tem direito à proteção contra interferência prejudicial e não pode causar interferência em sistemas devidamente autorizados.</p> <p>03563-17-05364</p>

⁷⁰ Adaptive Cruise Control

⁷¹ Blind Spot Information





Rinka	ACC & PA	BLIS	Ženklas	Tipo patvirtinimas
Europos	✓			<p>Hereby, Delphi Electronics and Safety declares that L2C0054TR / L2C0055TR are in compliance with the essential requirements and other relevant provisions of Directive 2014/53/EU (RED). The original declaration of conformity can be accessed at the following link www.delphi.com/automotive-homologation.</p> <p>Frequency Band: 76GHz – 77GHz</p> <p>Maximum Output Power: 55dBm EIRP</p> <p>The Declaration of Conformity may be consulted at Delphi Electronics & Safety / 2151 E. Lincoln Road / Kokomo, Indiana 46902 USA</p>
		✓		<p>Hereby, Hella KgaA Hueck & Co., declares that RS4 is in compliance with the essential requirements and other relevant provisions of Directive 2014/53/EU.</p> <p>The Declaration of conformity may be consulted at Hella KGaA Hueck & Co., Rixbecker Straße 75/ 59552 Lippstadt, Germany and on the website www.hella.com/vcc.</p> <p>Frequency Band: 24050-24250 MHz</p> <p>Maximum Output Power: 20 dBm EIRP</p>
Jungtiniai Arabų Emyratai (UAE)	✓			<p>Registered No: ER37536/15</p> <p>Dealer No: DA37380/15</p>
		✓		<p>Registered No: ER53878/17</p> <p>Dealer No: DA44932/15</p>
Gana		✓		NCA Approved: 1R3-1M-7E1-0B7



Rinka	ACC & PA	BLIS	Ženklas	Tipo patvirtinimas
Indonezija	✓			37295/POSTEL/2014 4927
		✓		Certificate number: 50459/SDPPI/2017 Country of origin Germany Certificate number: 53578/SDPPI/2017 Country of origin China PLG ID: 6051
Jamaika		✓		This product contains a Type Approved Module by Jamaica: SMA – “RS4”.
Jordanija	✓			Type Approval No.: TRC/LPD/2014/255 Equipment Type: Low Power Device (LPD)
		✓		Type Approval No.: TRC/LPD/2015/3 Equipment Type: Low Power Device (LPD)
Malaizija		✓		CID F 15000578
Marokas	✓			AGREE PAR L'ANRT MAROC NUMÉRO D'AGRÉMENT: MR 9929 ANRT 2014 DATE D'AGRÉMENT: 26/12/2014



Rinka	ACC & PA	BLIS	Ženklas	Tipo patvirtinimas
Meksika	✓			IFETEL: RLVDEL215-0299
		✓		Radar de corto alcance RS4 Hella KGaA Hueck & Co IFETEL: RLVHERS17-0286 La operación de este equipo esta sujeta a las siguientes dos condiciones: (1) es posible que este equipo o dispositivo no cause interferencia perjudicial y (2) este equipo o dispositivo debe aceptar cualquier interferencia, incluyendo la que pueda causar su operación no deseada.
Moldova	✓	✓		
Nigerija		✓		Connection and use of this communications equipment is permitted by the Nigerian Communications Commission.
Omech.		✓		





Rinka	ACC & PA	BLIS	Ženklas	Tipo patvirtinimas
Rusija		✓		
Serbija	✓			ИО11 14
		✓		ИО11 17
Singapūras	✓			DA 105753
		✓		DA 103238
Pietų Afrika	✓			TA-2014/1824
		✓		TA-2016/3407

Rinka	ACC & PA	BLIS	Ženklas	Tipo patvirtinimas
Pietų Korėja	✓			Certification No. MSIP-CMI- DPH-L2C0054TR
		✓		MSIP-CMM-HLA-RS4 이 기기는 업무용(A급) 전자파 적합기기로서 판매자 또는 사용자는 이 점을 주의하시기 바라며, 가정외의 지역에서 사용하는 것을 목적으로 합니다
Taivanas	✓			CCAB15LP0560T3
		✓		CCAB17LP0470T5 警語 經型式認證合格之低功率射頻電機,非經許可,公司、商號或使用者均不得擅自變更頻率、加大功率或變更原設計之特性及功能。低功率射頻電機之使用不得影響飛航安全及干擾合法通信;經發現有干擾現象時,應立即停用,並改善至無干擾時方得繼續使用。前項合法通信,指依電信法規定作業之無線電通信。低功率射頻電機須忍受合法通信或工業、科學及醫療用電波輻射性電機設備之干擾



Rinka	ACC & PA	BLIS	Ženklas	Tipo patvirtinimas
Ukraina	✓			<p>Delphi цім стверджує, що обладнання RACAM/SRR2 відповідає вимогам Про затвердження Технічного регламенту радіообладнання і телекомунікаційного кінцевого (термінального) обладнання (Постанова КМУ № 679 від 24 червня 2009 р.) Декларація відповідності знаходиться на сайті Delphi за адресою: Delphi.</p> <p>Частотний діапазон: 24,05 – 24,25 ГГц</p> <p>Потужність передачі: 20 дБм (макс.) EIRP</p>
		✓		<p>Цим HELLA GmbH & Co. KGaA заявляє, що радіотехнічне обладнання типу RS4 відповідає Технічному регламенту радіотехнічного обладнання та Директиві 2014/53/ЄС. Повний текст декларації про відповідність доступний за адресою: www.hella.com/vcc</p> <p>Частотний діапазон: 24,05 – 24,25 ГГц</p> <p>Потужність передачі: 20 дБм (макс.) EIRP</p>
Vietnamas		✓		
Zambija		✓		

Radio ryšio įrangos tipo patvirtinimas

Rinka	Ženklas	Tipo patvirtinimas
Europos		„Volvo Cars“ deklaruoja, kad visa radijo įranga dera su direktyvos 2014/53/ES esminiais reikalavimais ir kitais aktualiais nuostatais.
Japonija		R 204-750001 This device is granted pursuant to the Japanese Radio Law and the Japanese Telecommunications Business Law. This device should not be modified (otherwise the granted designation number will become invalid).

Išsamios informacijos apie tipo patvirtinimą rasite support.volvocars.com.

Susijusi informacija

- Radaras (p. 342)
- Pristatanti pastovaus greičio palaikymo sistema* (p. 312)
- Pilot Assist* (p. 323)
- BLIS* (p. 373)

Kamera

Kamerą naudoja keletas vairuotojo pagalbos sistemų ir jos paskirtis yra, pavyzdžiui, aptikti eismo juostų linijas arba kelio ženklus.



Kameros vieta.

Kamerą naudoja šios funkcijos:

- Pristatanti pastovaus greičio palaikymo sistema*
- Pilot Assist*
- Eismo juostos laikymo pagalba*
- Vairavimo pagalba kilus pavojui susidurti
- City Safety
- Driver Alert Control*
- Kelio ženklų informacija*
- Aktyvūs tolimųjų šviesų žibintai *
- Parkavimo pagalbos sistema*

Susijusi informacija

- Pagalbos vairuotojui sistemos (p. 292)
- Kameros ir radaro bloko apribojimai (p. 353)
- Rekomenduojama techninė priežiūra kameros ir radaro blokui (p. 357)

Kameros ir radaro bloko apribojimai

Kameros ir radaro bloko veikimas turi tam tikrų apribojimų, kas, savo ruožtu, apriboja ir šį bloką naudojančias funkcijas. Vairuotojas turėtų žinoti šiuos veikimo apribojimų pavyzdžius:

Kamera ir radaras

Užstotas blokas



Pažymėta sritis privalo būti reguliariai valoma ir joje negali būti lipdukų, pašalinių objektų, tamsinimo plėvelės ir pan.

Kamera įrengta priekinio stiklo viršutinėje dalyje iš vidinės pusės kartu su automobilio radaru.

Nieko nedėkite, neklijuokite ir nemontuokite priekinio stiklo vidinėje ar išorinėje pusėje, priešais arba aplink kameros ir radaro bloką, nes tai gali trukdyti kamera ir radaru paremtų funkcijų veikimui. Dėl to kai kurios funkcijos gali blogiau veikti, būti visiškai išjungtos arba neteisingai reaguoti.



Jei vairuotojo ekrane pasirodo šis ženklas ir pranešimas „**Priekinio stiklo jutiklis Jutiklis užblokuotas, žr. savininko vadovą**“, tai reiškia,

kad kamera ir radaras priešais automobilį negali aptikti kitų transporto priemonių, dviračių, pėsčiųjų bei stambesnių gyvūnų, o automobilio funkcijos, kurių veikimas grindžiamas kamera ir radaru, gali sutrikti.

Šioje lentelėje pateikti galimų priežasčių, kodėl rodomas pranešimas, pavyzdžiai ir atitinkami veiksmai:

Priežastis	Veiksmai
Priekinio stiklo paviršius priešais kamerą ir radarą yra užterštas arba apledėjęs ar apsnigtas.	Nuvalykite nuo priekinio stiklo srities priešais kamerą ir radarą esančius nešvarumus, ledą ir sniegą.
Tirštas rūkas ir smarkus lietus arba sniegas užstoja radaro signalus arba kameros vaizdą.	Nieko nedaryti. Kartais kamera ar radaras neveikia, jei stipriai lyja ar sniega.





Priežastis	Veiksmai
Nuo kelio dangos tykšta vanduo ar sniegas ir užstoja radaro signalus arba kameros vaizdą.	Nieko nedaryti. Kartais kamera ar radaras neveikia, jei kelio danga labai šlapia ar apsnigta.
Tarp priekinio stiklo vidinio paviršiaus ir kameros bei radaro yra nešvarumų.	Nuvykite į autoservisą, kad jame nuvalytų priekinį stiklą kameros ar radaro dangtelio viduje. Rekomenduojama kreiptis į įgaliotąjį „Volvo“ autoservisą.
Intensyvi priešpriešinė šviesa	Nieko nedaryti. Palankesnėmis apšvietimo sąlygomis kamera automatiškai nustatoma iš naujo.

Aukšta temperatūra

Esant labai aukštai temperatūrai, kamera ir radaras gali būti laikinai išjungiami maždaug 15 minučių po variklio užvedimo, siekiant apsaugoti jų elektroniką. Kamera ir radaras įjungiami automatiškai kai temperatūra pakankamai nukrenta.

Apgadintas priekinis stiklas

i PASTABA

Nepašalinus šios problemos, gali sumažėti vairuotojo pagalbos sistemų, naudojančių kamerą ir radarą, efektyvumas. Dėl to kai kurios funkcijos gali blogiau veikti, būti visiškai išjungtos arba neteisingai reaguoti.

Žemiau išvardintieji dalykai taip pat galioja norint nerizikuoti, kad netinkamai veiks arba

visai neveiks pagalbos vairuotojui funkcijos, kurios naudoja radarą:

- Jeigu priekiniame stikle atsiradęs įbrėžimas, įskilimas ar akmenis pažeidimas patenka į kurį nors iš „langų“ kameros ir radaro blokui ir apima apie 0,5 x 3,0 mm (0,02 x 0,12 col.) arba didesnį plotą, reikia kreiptis į autoservisą⁷², kad būtų galima pakeisti priekinį stiklą.
- „Volvo“ nerekomenduoja taisyti įskilimų, įbrėžimų ar akmenų pažeidimų plote priešais kameros ir radaro bloką – vietoje to reikėtų pakeisti visą priekinį stiklą.
- Prieš keisdami priekinį stiklą susisieki su autoservisu⁷² kad pasitikrintumėte, ar buvo užsakytas tinkamas priekinis stiklas ir jis bus įdėtas.

- Pakeitus priekinį stiklą reikia uždėti to paties tipo priekinio stiklo valytuvus arba „Volvo“ patvirtintus valytuvus.
- Keičiant priekinį stiklą, autoservise⁷² būtina iš naujo sukalibruoti kameros ir radaro bloką, siekiant užtikrinti, kad automobilyje veiktų visos kamera ir radaru paremtos sistemos.

Radaras

Transporto priemonės greitis

Radaro bloko gebėjimas aptikti priešais esančią transporto priemonę smarkiai sumažėja, jeigu priešais važiuojančios transporto priemonės greitis labai skiriasi nuo jūsų automobilio greičio.

⁷² Rekomenduojama susisiekti su įgaliotuoju „Volvo“ autoservisu.

Ribotas veikimo laukas

Radaro veikimo laukas ribotas. Kai kuriais atvejais kita transporto priemonė neaptinkama visai arba aptinkama vėliau nei tikėtina.

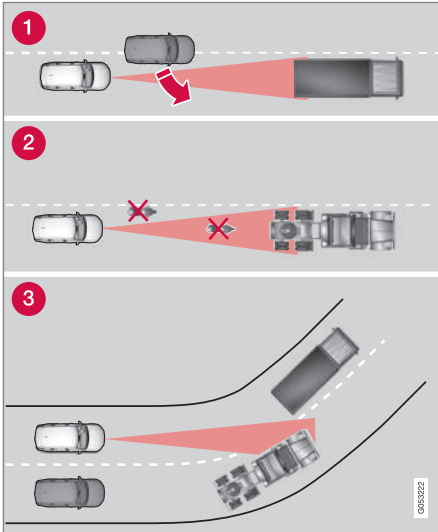

Ribotas veikimo laukas

- 1 Kartais radaras nedideliu atstumu nutolusias transporto priemones (pvz., transporto priemonę tarp jūsų automobilio ir

priekyje važiuojančių transporto priemonių) aptinka per vėlai.

- 2 Mažos transporto priemonės, pavyzdžiui, motociklai arba transporto priemonės, kurios juda ne eismo juostos viduriu, gali būti neaptiktos.
- 3 Posūkiuose radaras gali aptikti ne tą transporto priemonę arba pamesti iš regos lauko nustatytą transporto priemonę.

Žemos priekabos

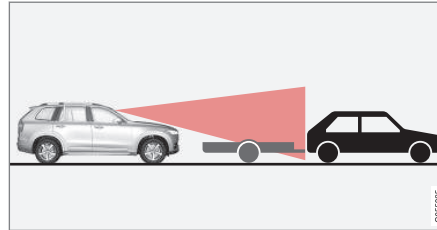

Žema priekaba radaro šešėlyje

Radarui gali būti keblu aptikti ir žemą priekabą arba ji gali būti neaptikta išvis, tad vairuotojas turėtų būti ypač atsargus važiuodamas paskui žemas priekabas, kai aktyvinta prisitaikanti pastovaus greičio palaikymo sistema* arba „Pilot Assist“**.

Kamera

Pablogėjęs matomumas

Kamerų veikimas turi apribojimų, panašių į žmogaus akies, t.y., jos gali blogiau „matyti“

pvz., kai smarkiai sninga ar lyja, tvyro tirštas rūkas, per stiprią dulkių audrą ar šlapdrįbę. Tokiomis sąlygomis nuo kameros priklausančių sistemų veikimas gali būti žymiai apribotas arba laikinai išjungtas.

Intensyvios priešinga kryptimi artėjančio automobilio šviesos, stiprūs atspindžiai nuo važiuojamosios dalies, sniegas ar ledas ant kelio paviršiaus, purvas ar neryškios kelio ženklavimo priemonės gali žymiai pabloginti kameros veikimą, kai ji naudojama stebėti važiuojamąją dalį, siekiant aptikti pėsčiuosius, dviratininkus, stambius gyvūnus arba kitas transporto priemones.

◀ Pagalbinės statymo sistemos kamera*

Riboto matomumo sektoriai

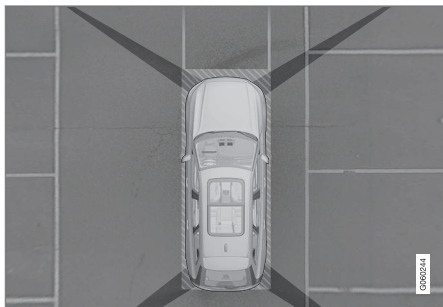

Kameros apžvalgos laukuose yra riboto matomumo sektorių.

Statymo pagalbos kamerų 360° vaizde* kliūtys ir (arba) objektai gali „pradingti“ tarpuose tarp atskirų kamerų.

⚠ ĮSPĖJIMAS

Atkreipkite dėmesį: net jei atrodo, kad nesimato santykinai mažos vaizdo dalies, iš tikrųjų ta dalis gali būti pakankamai didelė. Tokiu atveju galite nepastebėti kliūtis, kol galiausiai automobilis bus per arti.

Sugedusi kamera



Jei kameros sektorius juodas ir pateikiamas šis ženklas, vadinasi, kamera neveikia.

Toliau pateikiama pavyzdinė iliustracija.



Automobilio kairioji kamera sugedo.

Juodas kameros sektorius rodomas ir toliau nurodytais atvejais, tačiau tokiu atveju **nepateikiamas** sugedusios kameros ženklas:

- atidarytos durelės;
- atidarytas bagažinės dangtis;
- užlenktas šoninis veidrodėlis.

Apšvietimo sąlygos

Kameros rodomas vaizdas suderinamas automatiškai, pagal esamą apšvietimą. Todėl vaizdo ryškumas ir kokybė gali truputį skirtis.

Prastu apšvietimu vaizdo kokybė gali būti prastesnė.

Galinė statymo kamera

⚠ ĮSPĖJIMAS



Kai rodomas šis simbolis, atkreipkite papildomą dėmesį, kai važiuojate atbuline eiga, jei prie automobilio prijungta priekaba (su elektros jungtimi), dviračių laikiklis ar pan.

Šis simbolis rodo, kad važiuojant atbuline eiga statymo pagalbos jutikliai yra **išjungti** ir įspėja apie visas kliūtis.

i PASTABA

Dviračių laikiklis ar kiti automobilio gale sumontuoti priedai gali užstoti kameros vaizdą.

Susijusi informacija

- Kamera (p. 352)
- Radaras (p. 342)
- Rekomenduojama techninė priežiūra kameros ir radaro blokui (p. 357)
- Pagalbinės statymo sistemos kamera* (p. 408)

Rekomenduojama techninė priežiūra kameros ir radaro bloku

Kad kamera ir radaras veiktų tinkamai, priešais juos neturi būti nešvarumų, ledo ar sniego. Šią sritį reikia reguliariai nuplauti vandeniu su automobiliniu šampūnu.

i PASTABA

Dėl jutiklių dengiančio purvo, ledo ir sniego gali pasirodyti neteisingų įspėjamųjų signalų, sistema gali veikti ribotai arba neveikti išvis.

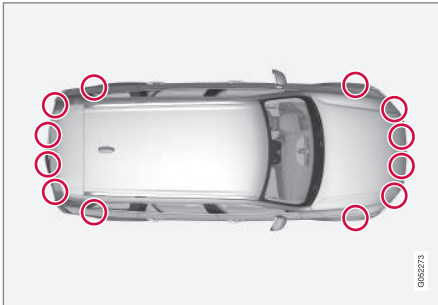

Statymo jutiklių vietos.

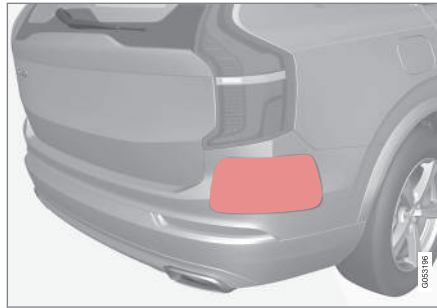

Galinių radarų vietos. Pasirūpinkite, kad nurodytas paviršius būtų švarus (automobilio kairėje ir dešinėje pusėse).

- Siekiant užtikrinti geriausią įmanomą veikimą, sritys prieš jutiklius visada turi būti švarios.
- Jutiklių zonoje netvirtinkite jokių objektų, nekljuokite juostelių ar lipdukų.
- Kameros lęšius reguliariai plaukite drungnu vandeniu su automobilijų šampūnu – stenkitės jų nesubraižyti.

! SVARBU

Pagalbos vairuotojui sistemos komponentų techninės priežiūros darbai privalo būti atliekami tik autoservise. Rekomenduojame kreiptis į įgaliotąjį „Volvo“ autoservisą.

Susijusi informacija

- Kamera (p. 352)
- Radaras (p. 342)
- Kameros ir radaro bloko apribojimai (p. 353)
- Pagalbinės statymo sistemos kamera* (p. 408)

City Safety™

„City Safety“⁷³ sistema gali šviesomis, garsi-
niais signalais ir stabdžių pulsaciją įspėti vai-
ruotoją apie staiga pasirodžiusius pėsčiuo-
sius, dviratininkus, stambesnius gyvūnus ir
transporto priemones.

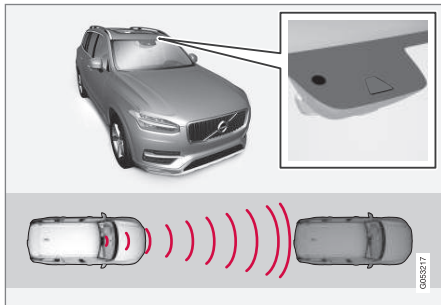

Radaro vieta.

„City Safety“ gali padėti išvengti susidūrimo
arba sumažinti susidūrimo greitį.

„City Safety“ – tai pagalba, padedanti vairuo-
tojų išvengti susidūrimo su pėsčiuoju, stambiu
gyvūnu, dviratininku ar transporto priemone.

„City Safety“ yra funkcija, skirta padėti vairuo-
tojų išvengti susidūrimo važiuojant vilkstine,
kai, pvz., dėl eismo pokyčių priekyje ir dėmesio
stokos galima padaryti avariją.

Funkcija vairuotojui padeda automatiškai
sustabdydama automobilį, jei artėja pavojus
susidurti ir vairuotojas laiku nereaguoja
(nestabdo ir (arba) nesuka vairo).

„City Safety“ ima staigiai stabdyti ir sustabdo
automobilį, kai įprastomis aplinkybėmis iki
priekyje esančios transporto priemonės lieka
minimalus atstumas.

City Safety įsijungia tose situacijose, kai vai-
ruotojui reikėjo pradėti stabdyti anksčiau, todėl
ji gali padėti ne visais atvejais.

City Safety reikia įjungti kuo vėliau, kad būtų
išvengta nereikalingo trukdymo. Automatinis
stabdymas vyksta tik po įspėjimo apie susidū-
rimą arba kartu su juo.

Paprastai vairuotojas ar keleiviai pastebi „City
Safety“ tik tada, kai automobilis atsiduria
beveik avarinėje situacijoje.

⚠️ ĮSPĖJIMAS

- Ši funkcija yra papildomoji pagalba vai-
ruotojui, skirta vairavimui palengvinti ir
padaryti jį saugesnį. Ji negali išspręsti
visų galinčių susidaryti situacijų viso-
mis eismo, oro ir kelio sąlygomis.
- Vairuotojui rekomenduojama perskai-
tyti visus Automobilio saviniko vadovo
skirsnius, susijusius su šia funkcija, kad
sužinotų apie jos apribojimus ir į ką rei-
kėtų atsižvelgti prieš pradėdant naudo-
tis sistema.
- Pagalbos vairuotojui funkcijos nėra
skirtos pakeisti vairuotojo dėmesį ir
sprendimus. Vairuotojas visada lieka
atsakingas ir privalo užtikrinti, kad
automobilis būtų vairuojamas saugiai,
tinkamu greičiu, palaikant tinkamą
atstumą iki kitų transporto priemonių ir
vadovaujantis galiojančiomis kelių
eismo taisyklėmis bei reglamentais.

Susijusi informacija

- Pagalbos vairuotojui sistemos (p. 292)
- „City Safety“ antrinės funkcijos (p. 359)
- City Safety įspėjimo atstumo nustatymas
(p. 361)

⁷³ Ši funkcija yra ne visose rinkose.

- Ključių aptikimas su „City Safety“ (p. 362)
- „City Safety“ stabdo reaguodama į priešais atvažiuojančias transporto priemones (p. 367)
- Automatinis stabdymas, kai „City Safety“ funkcija nemato išvengimo manevro galimybių (p. 367)
- City Safety skersiniame eisme (p. 364)
- „City Safety“ – vengimo manevro vairavimo pagalba (p. 366)
- „City Safety“ apribojimai (p. 368)
- Pranešimai esant City Safety (p. 371)

„City Safety“ antrinės funkcijos

„City Safety“⁷⁴ funkcija, sumažindama automobilio greitį automatinio stabdymo funkcija, gali padėti vairuotojui išvengti susidūrimo su priekyje esančia transporto priemone, dviratiniu, pėsčiuoju arba stambesniu gyvūnu. Jei greičio skirtumas bus didesnis nei toliau nurodyti greičiai, „City Safety“ automatinio stabdymo funkcija negalės išvengti susidūrimo, tačiau padės sušvelninti jo pasekmes.

Transporto priemonės

Iki smūgio į priekyje esančią transporto priemonę „City Safety“ gali sumažinti greitį iki 60 km/h (37 myl./val.).

Dviratininkai

Iki smūgio į priekyje esantį dviratininką „City Safety“ gali sumažinti greitį iki 50 km/h (30 myl./val.).

Pėstieji

Pėsčiojo atveju „City Safety“ gali sumažinti greitį iki 45 km/h (28 myl./val.).

Stambūs gyvūnai

Kilus pavojui atsitenkti į stambų gyvūną, „City Safety“ gali sumažinti automobilio greitį iki 15 km/h (9 myl./val.).

Stabdymo dėl stambių gyvūnų funkcija pirmiausia skirta siekiant sumažinti smūgio jėgą važiuojant didesniu greičiu ir efektyviausiai veikia, kai greitis viršija 70 km/h (43 myl./val.),

tačiau mažiau efektyvi važiuojant mažesniu greičiu.

„City Safety“ antrinės funkcijos

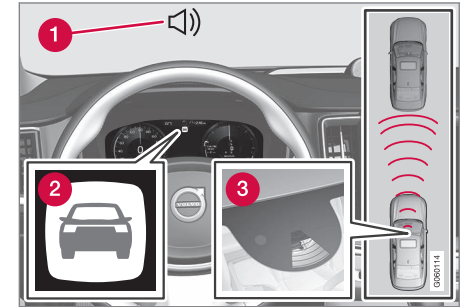

Funkcijų apžvalga.

- 1 Garsinis įspėjamas signalas kilus susidūrimo pavojui
- 2 Įspėjamas signalas kilus susidūrimo pavojui
- 3 Kameros ir radaro atliekamas atstumo matavimas

„City Safety“ veikia trimis pakopomis tokia tvarka:

1. Įspėjimas apie susidūrimo pavojų
2. Stabdžių pagalba
3. Automatinis stabdys

⁷⁴ Ši funkcija yra ne visose rinkose.

- ◀ Toliau aiškina, kas nutinka trijų procedūrų metu:

1 – Įspėjimas apie susidūrimą

Vairuotojas pirmiausia įspėjamas apie gresiantį susidūrimą.

Jei automobilyje yra projekcinis rodinys*, įspėjimas rodomas mirksinčiu ženklu priekiniame stikle.

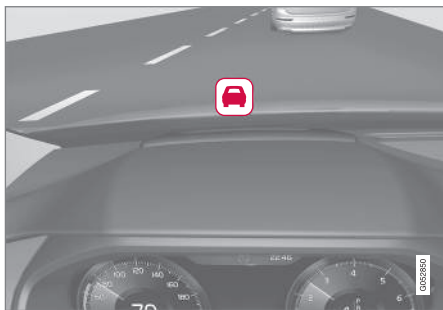

Įspėjimo apie susidūrimą ženklas priekiniame stikle.

i PASTABA

Dėl ryškios saulės šviesos, atspindžių, kraštutinių šviesos kontrastų, saulės akinių arba jei vairuotojas nežiūriai tiesiai į priekį, gali būti sunku atpažinti įspėjimą vizualinį signalą ant priekinio stiklo.

„City Safety“ gali aptikti pėsčiuosius, dviratininkus arba stovinčias ir ta pačia kryptimi priekyje judančias transporto priemones. Be to, „City Safety“ gali aptikti pėsčiuosius, dviratininkus arba stambius gyvūnus, skersai kertančius kelią priešais automobilį.

Kilus rizikai susidurti su pėsčiuoju, stambesniu gyvūnu, dviratininku arba transporto priemone ar priemonėmis, vairuotojo dėmesį mėginama atkreipti vaizdiniais, garsiniais ir stabdžių pulsavimo įspėjimais. Stabdžių pulsavimo įspėjimo nebūna važiuojant mažesniu greičiu, vairuotojui staigiai stabdant ar greitėjant. Stabdžių impulso dažnis skiriasi pagal automobilio greitį.

2 – Stabdymo pagalba

Jei susidūrimo pavojus vis dar didėja po įspėjimo apie jį, įsijungia stabdymo pagalba.

Stabdymo pagalba sustiprina vairuotojo stabdymą, kai sistema nutaria, kad stabdymo nepakanka susidūrimui išvengti.

3 – Automatinis stabdys

Automatinio stabdžio funkcija aktyvinama paskutinė.

Jei šiuo metu vairuotojas dar nesiėmė išvengiamųjų veiksmų ir susidūrimas neišvengiamas, aktyvinama automatinio stabdymo funkcija (nepriklausomai nuo to, ar vairuotojas stabdo, ar ne). Tada stabdoma ribota stabdymo jėga, tuo siekiant sumažinti susidūrimo

greitį arba jei tokio stabdymo pakanka susidūrimui išvengti.

Saugos diržo įtempiklis gali būti aktyvinamas ryšium su automatinio stabdymo funkcijos suveikimu.

Atskirais atvejais automatinio stabdžio veikimas gali prasidėti švelniu stabdymu ir po to laipsniškai sustiprėti iki maksimalaus stabdymo.

„City Safety“ išvengus susidūrimo su stacionariu objektu, automobilis lieka stovėti laukdamas vairuotojo veiksmo. Jei automobilis stabdomas dėl priekyje esančios lėtesnės transporto priemonės, greitis sumažėja iki jos greičio.

i PASTABA

Jei automobilyje sumontuota mechaninė pavarų dėžė, variklis išsijungia, kai automatinio stabdžio funkcija sustabdo automobilį, nebent vairuotojas prieš tai nuspaudžia sankabos pedalą.

Vairuotojas gali bet kada pertraukti stabdymą, paspausdamas iki galo akceleratoriaus pedalą.

i PASTABA

Stabdant City Safety™, užsidega stabdžių žibintai.

Aktyvius City Safety funkciją ir šiai įjungus stabdžius, vairuotojo ekrane pasirodo pranešimas, informuojantis, kad funkcija aktyvi (buvo aktyvinta).

ISPĖJIMAS

Vairuotojas neturėtų naudoti „City Safety“ vairavimo stiliui pakeisti: vairuotojas neturėtų manyti, kad „City Safety“ visada sustabdys.

Susijusi informacija

- City Safety™ (p. 358)
- City Safety skersiniame eisme (p. 364)
- „City Safety“ stabdo reaguodama į priešais atvažiuojančias transporto priemones (p. 367)
- „City Safety“ apribojimai (p. 368)
- Projekcinis rodinys* (p. 142)
- Saugos diržo įtempiklis (p. 47)

City Safety įspėjimo atstumo nustatymas

„City Safety“⁷⁵ būna nuolat aktyvinta, tačiau vairuotojas turi galimybę parinkti įspėjimo atstumą šiai funkcijai.

PASTABA

Funkcijos „City Safety“ deaktyvinti negalima. Ji aktyvinama automatiškai, užvedus variklį ar įjungus elektros režimą, ir lieka veikti iki jo (jos) išjungimo.

Įspėjimo atstumas lemia sistemos jautrumą ir apibrėžia, kada duodamas vaizdinis, garsinis ir stabdžių pulsavimo įspėjimai.

Kaip pasirinkti įspėjimo atstumą:

1. Centrinio ekrano viršutiniame rodinyje pažymėkite **Nuostatos → My Car → IntelliSafe**.
2. Srityje **City Safety įspėjimas** pasirinkite **Vėlai**, **Normalus** arba **Anksti**, jei norite nustatyti pageidaujimą įspėjimo atstumą.

Jei nuostata **Anksti** įspėja per dažnai ir tam tikrais atvejais gali erzinti, pasirinkite įspėjimo atstumą **Normalus** arba **Vėlai**.

Jei įspėjimai duodami per dažnai ir ima trukdyti, įspėjimo atstumą galima sumažinti. Tokiu

atveju sumažės bendrasis įspėjimų skaičius ir „City Safety“ įspės vėliau.

Taigi, **Vėlai** įspėjimo atstumas turi būti naudojamas tik išskirtiniais atvejais, vairuojant dinamiškai.

⁷⁵ Ši funkcija yra ne visose rinkose.





⚠️ ĮSPĖJIMAS

- Jokia automatinė sistema negali garantuoti šimtaprocentinio tikslumo veikimo visomis sąlygomis. Todėl niekada nebandykite „City Safety“ važiuodami į žmones, gyvūnus arba transporto priemones: taip galite padaryti didelės žalos, ką nors rimtai sužeisti ir sukelti pavojų gyvybei.
- „City Safety“ įspėja vairuotoją kilus susidūrimo pavojui, tačiau ji negali pagreitinti vairuotojo reakcijos.
- Net jei parenkamas įspėjimo atstumas **Anksti**, tam tikrais atvejais įspėjimai gali būti pateikiami per vėlai, pvz., jei yra didelis greičio skirtumas arba jei priekyje esanti transporto priemonė ima staigiai stabdyti.
- Nustačius įspėjimo atstumą **Anksti**, įspėjimai teikiami anksčiau. Tai gali reikšti, kad įspėjimai gali būti teikiami dažniau nei parinkus įspėjimo atstumą **Normalus**, tačiau jis yra rekomenduojamas, kadangi taip „City Safety“ gali veikti efektyviau.

ℹ️ PASTABA

„Rear Collision Warning“* įspėjimas su avariniu signalu deaktivinamas, jei nustatomas žemiausias funkcijos „City Safety“ įspėjimo apie susidūrimą atstumo lygis „Vėlai“/>

Tačiau sėdynės diržo pradinio įtempimo ir stabdymo funkcijos vis dar veikia.

Susijusi informacija

- City Safety™ (p. 358)
- „City Safety“ apribojimai (p. 368)
- Rear Collision Warning* (p. 372)

Kliūčių aptikimas su „City Safety“

„City Safety“⁷⁶ gali padėti vairuotojui aptikti transporto priemones, dviratininkus, stambius gyvūnus ir pėsčiuosius.

Transporto priemonės

„City Safety“ aptinka daugumą transporto priemonių, kurios stovi arba juda ta pačia kryptimi, kaip ir vairuotojo automobilis. Ši funkcija gali aptikti ir iš priekio artėjančias transporto priemones, o tam tikrais atvejais ir skersinį eismą.

Kad „City Safety“ galėtų aptikti transporto priemonę tamsoje, jos priekiniai ir galiniai žibintai turi veikti ir ji turi būti aiškiai apšviesta.

Dviratininkai

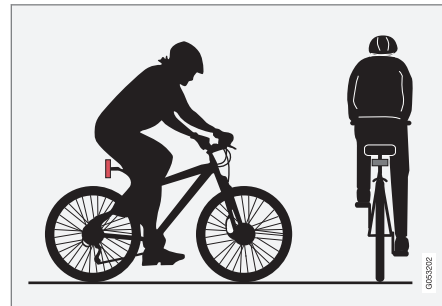

Pavyzdžiai to, ką „City Safety“ supranta kaip dviratininką – su aiškiais kūno ir dviračio kontūrais.

⁷⁶ Ši funkcija yra ne visose rinkose.

Geram sistemos veikimui reikia, kad dviratininką aptinkanti sistemos funkcija gautų kaip įmanoma aiškesnę informaciją apie kūno ir dviračio kontūrus, o tam reikia gebėti identifikuoti dviratį, dviratininko galvą, rankas, pečius, kojas, viršutinę ir apatinę kūno dalis bei įprastą žmogaus judėjimo schemą.

Jei nesimato tam tikrų didelių dviratininko kūno arba dviračio dalių, funkcijos kamera dviratininko neaptiks.

Kad sistema galėtų aptikti dviratininką, jis turi būti suaugęs ir važiuoti suaugusiesiems skirtu dviračiu.

⚠️ ĮSPĖJIMAS

„City Safety“ yra papildomoji pagalba vairuotojui, tačiau atskirais atvejais ji gali neaptikti visų dviratininkų, pvz., ji nepastebi:

- iš dalies uždengtų dviratininkų;
- dviratininkų, jei prastas jų foninis kontrastas. Tokiu atveju įspėjimai ir stabdymas gali vėluoti arba jų visai gali nebūti;
- kūno kontūrus slepiančius drabužius dėvinčių dviratininkų;
- dviračių, vežančių didelius objektus.

Vairuotojas visada atsako už tinkamą automobilio vairavimą ir saugaus atstumo (pagal greitį) palaikymą.

Pėstieji

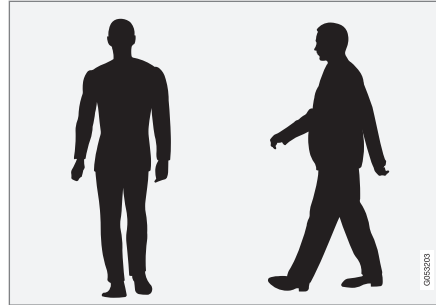

Pavyzdžiai to, ką sistema traktuoja kaip pėsčiuosius su aiškiais kūno kontūrais.

Geram sistemos veikimui reikia, kad pėsčiąjį aptinkanti sistemos funkcija gautų kaip įmanoma aiškesnę informaciją apie kūno kontūrus, o tam būtina gebėti identifikuoti galvą, rankas, pečius, kojas, viršutinę ir apatinę kūno dalis bei įprastą žmogaus judėjimo schemą.

Kad būtų galima aptikti pėsčiąjį, jis turi išsiskirti iš fono, pavyzdžiui, drabužiais, arba jį turi išryškinti pats fonas ir oro sąlygos. Jei kontrastas prastas, pėsčiasis gali būti aptiktas vėlai arba iš viso nepastebėtas, o tai reiškia, kad įspėjama ir stabdoma bus per vėlai arba tai iš viso nebus daroma.

„City Safety“ gali papildomai aptikti pėsčiuosius tamsoje, jei juos apšviečia automobilio priekiniai žibintai.

⚠️ ĮSPĖJIMAS

„City Safety“ yra papildomoji pagalba vairuotojui, tačiau atskirais atvejais ji gali neaptikti visų pėsčiųjų, pvz., ji nepastebi:

- iš dalies uždengtų pėsčiųjų, žmonių su kūno kontūrus maskuojančiais drabužiais arba žemesnių nei 80 cm (32 in.) ūgio pėsčiųjų;
- pėsčiųjų, jei prastas pėsčiųjų foninis kontrastas. Tokiu atveju, įspėjimai ir stabdymas gali vėluoti arba jų visai gali nebūti;
- stambesnius daiktus nešančių pėsčiųjų.

Vairuotojas visada atsako už tinkamą automobilio vairavimą ir saugaus atstumo (pagal greitį) palaikymą.

◀ Stambūs gyvūnai

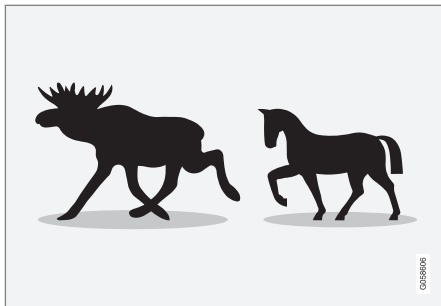

Pavyzdžiai to, ką „City Safety“ supranta kaip stambius gyvūnus: stovinčius arba lėtai einančius ir su aiškiais kūno kontūrais.

Kad ši sistema gerai veiktų, reikia, kad stambų gyvūną (pvz., briedį ar arklį) aptinkanti funkcija gautų maksimaliai aiškią informaciją apie kūno kontūrus, ir tam ji turi galėti identifikuoti gyvūną tiesiogiai iš šono ir kartu pagal įprastą to gyvūno judėjimo modelį.

Jei funkcijos kamera „nematys“ tam tikrų gyvūno kūno dalių, sistema gyvūno neaptiks.

„City Safety“ gali papildomai aptikti stambius gyvūnus tamsoje, jei juos apšviečia automobilio priekiniai žibintai.

⚠ ĮSPĖJIMAS

„City Safety“ yra papildomoji pagalba vairuotojui, tačiau atskiras atvejis ji gali neaptikti visų stambių gyvūnų, pvz., ji nepastebi:

- iš dalies uždengtų stambių gyvūnų;
- stambesnių gyvūnų iš priekio arba iš užpakalio;
- greitai bėgančių arba judančių stambių gyvūnų;
- stambių gyvūnų, jei prastas jų foninis kontrastas. Tokiu atveju įspėjimai ir stabdymas gali vėluoti arba jų visai gali nebūti;
- smulkių gyvūnų, pvz., šunų arba kačių.

Vairuotojas visada atsako už tinkamą automobilio vairavimą ir saugaus atstumo (pagal greitį) palaikymą.

Susijusi informacija

- City Safety™ (p. 358)
- „City Safety“ apribojimai (p. 368)

City Safety skersiniame eisme

„City Safety“⁷⁷ gali padėti vairuotojui sukant ir kertant kito iš priekio artėjančio automobilio judėjimo trajektoriją sankryžoje.

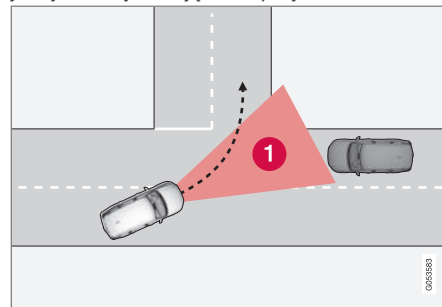

- 1 Sektorius, kuriame „City Safety“ gali aptikti artėjančias skersai važiuojančias transporto priemones.

Kad „City Safety“ aptiktų susidūrimo trajektoriją atvažiuojančią transporto priemonę, pastaroji turi pirmiausia patekti į sektorį, kuriame „City Safety“ gali išanalizuoti situaciją.

⁷⁷ Ši funkcija yra ne visose rinkose.

Taip pat turi būti patenkinti šie kriterijai:

- jūsy automobilis turi važiuoti ne mažesniu nei 4 km/h (3 myl./val.) greičiu;
- jūsy automobilis turi sukti kairėn, kai eismas juda dešiniąja kelio puse, arba dešinėn, kai eismas juda kairiąja kelio puse;
- turi būti įjungti atvažiuojančios transporto priemonės priekiniai žibintai.

Susijusi informacija

- City Safety™ (p. 358)
- „City Safety“ apribojimai (p. 368)

„City Safety“ apribojimai skersinio eismo atžvilgiu

Atskirais atvejais „City Safety“ gali kilti problemų padėti vairuotojui spręsti susidūrimo pavojaus problemas, susijusias su atvažiuojančiu skersiniu eismu.

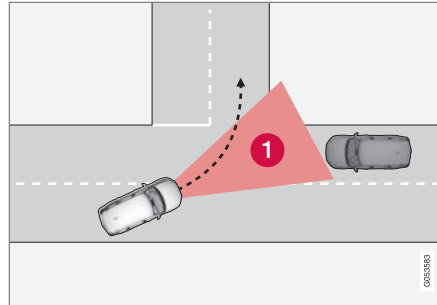

Pavyzdžiai:

- stabilumo kontrolės sistema ESC įsikiša, jei kelias slidus;
- jei atvažiuojanti transporto priemonė aptinkama per vėlavą;
- jei atvažiuojančią transporto priemonę kas nors užstoja;
- jei išjungti atvažiuojančios transporto priemonės priekiniai žibintai;
- jei atvažiuojanti transporto priemonė važiuoja neprognozuojamai, pvz., vėliau staigiai persirikiuoja.

i PASTABA

Ši funkcija naudoja automobilio kameras ir radarus, kurie gali turėtų tam tikrų bendrųjų apribojimų.

Susijusi informacija

- City Safety skersiniame eisme (p. 364)
- „City Safety“ apribojimai (p. 368)
- Kameros ir radaro bloko apribojimai (p. 353)

„City Safety“ – vengimo manevro vairavimo pagalba

„City Safety“ vairavimo pagalba gali padėti vairuotojui nusukti nuo kitos transporto priemonės arba kliūties, kai neįmanoma išvengti susidūrimo tiesiog stabdant. „City Safety“ vairavimo pagalbos išjungti negalima – ji visada aktyvi.

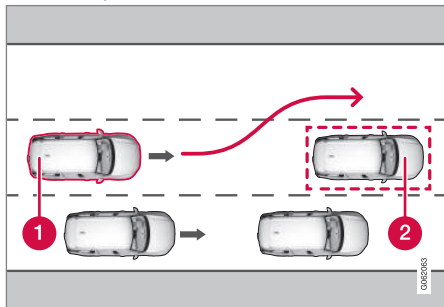

- 1 Jūsų automobilis nusuka šalin
- 2 Lėtai judančios / stovinčios transporto priemonės arba kliūtys.

„City Safety“ įsijungia sustiprindama vairuotojo veiksmus vairu: tai vyksta tik vairuotojui pradėjus vengimo manevrą ir tada – tik jei vairuotojas nepakankamai suka vairą, kad išvengtų susidūrimo.

Lygiagrečiai su vairavimo veiksmų stiprinimo funkcija papildomai naudojama stabdžių sistema, kad veiksmai vairu būtų sustiprinti dar

labiau. Funkcija papildomai padeda vėl ištiesinti automobilį, pravažiavus kliūtį.

„City Safety“ vairavimo pagalba gali aptikti:

- transporto priemonės;
- dviratinius;
- pėsčiuosius;
- stambesnius gyvūnus.

Susijusi informacija

- City Safety™ (p. 358)
- „City Safety“ apribojimai (p. 368)

„City Safety“ vairavimo pagalbos apribojimai vykstant išvengiamuosius manevrus

Tam tikrais atvejais „City Safety“ gali veikti ribotai ir neįsikišti, pvz.:

- jei greitis nėra 50-100 km/val. (30-62 myl./val.) intervale;
- jei vairuotojas pradeda išvengiamąjį manevrą.
- jeigu vairo stiprintuvus, sukuriantis nuo greičio priklausantį vairo pasipriešinimą, veikia sumažėjusia galia, pvz., kai aukšta po perkaitimo.

i PASTABA

Ši funkcija naudoja automobilio kameras ir radarus, kurie gali turėtų tam tiktų bendrųjų apribojimų.

Susijusi informacija

- „City Safety“ – vengimo manevro vairavimo pagalba (p. 366)
- „City Safety“ apribojimai (p. 368)
- Nuo greičio priklausanti vairavimo jėga (p. 292)
- Kameros ir radaro bloko apribojimai (p. 353)

Automatinis stabdymas, kai „City Safety“ funkcija nemato išvengimo manevro galimybių

„City Safety“⁷⁸ gali padėti vairuotojui automatiškai stabdydama automobilį anksčiau, jei neįmanoma išvengti susidūrimo tik pasukant į šoną.

„City Safety“ padeda vairuotojui nuolat stebėdama galimus „išsigelbėjimo maršrutus“ automobilio šonuose, kuriais būtų galima pasinaudoti, jei priekyje būtų per vėlai aptikta lėtai judanti arba stovinti transporto priemonė.

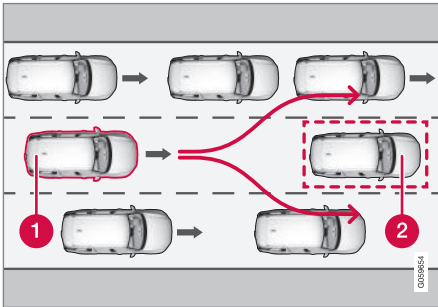

Jūsų automobilis (1) „nemato“ galimybių išvengti priekyje esančios transporto priemonės (2), todėl gali automatiškai stabdyti anksčiau.

- 1 Jūsų automobilis
- 2 Lėtai važiuojanti / stovinti transporto priemonė

„City Safety“ neįjungia automatinio stabdymo funkcijos, kol vairuotojas dar turi galimybę išvengti susidūrimo sukdamas vairą.

Vis dėlto, jei „City Safety“ nustato, kad išvengiamieji manevrai neįmanomi dėl intensyvaus eismo gretimose eismo juostose, funkcija gali padėti vairuotojui anksčiau pradėdama automatiškai stabdyti.

Susijusi informacija

- City Safety™ (p. 358)
- „City Safety“ apribojimai (p. 368)

„City Safety“ stabdo reaguodama į priešais atvažiuojančias transporto priemones

„City Safety“ gali padėti vairuotojui pasinaudoti avarinio stabdymo funkcija priešais atvažiuojančiai transporto priemonei esant jūsų automobilio eismo juostoje.

Jei iš priekio atvažiuojanti transporto priemonė įvažiuoja į jūsų eismo juostą ir susidūrimo išvengti negalima, „City Safety“ gali sumažinti automobilio greitį, sumažindama smūgio stiprumą.

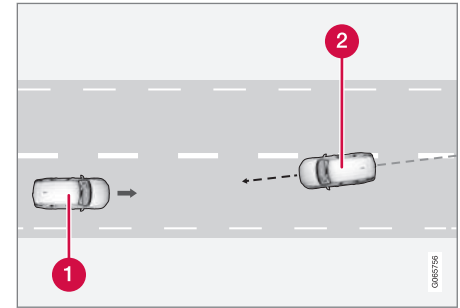

- 1 Jūsų automobilis
- 2 Iš priekio atvažiuojančios transporto priemonės

⁷⁸ Ši funkcija yra ne visose rinkose.

◀◀ Norint, kad ši funkcija veiktų, reikia įvykdyti šiuos kriterijus:

- jūsų automobilis turi važiuoti ne didesniu kaip 4 km/h (3 myl./val.) greičiu;
- kelio atkarpa turi būti tiesi;
- jūsų automobilio eismo juostoje turi būti aiškiai pažymėtos eismo juostas skiriančios linijos;
- jūsų automobilis savo eismo juostoje turi važiuoti tiesiai;
- iš priekio atvažiuojanti transporto priemonė turi būti jūsų eismo juostoje;
- turi būti įjungti atvažiuojančios transporto priemonės priekiniai žibintai
- ši funkcija skirta tik „priešpriešiniams“ susidūrimams;
- ši funkcija gali aptikti tik keturrates transporto priemones;

ĮSPĖJIMAS

Įspėjimai ir automatinis stabdymas dėl greičiančio susidūrimo su iš priekio artėjančia transporto priemone visada atliekami labai vėlai.

Susijusi informacija

- City Safety™ (p. 358)
- „City Safety“ apribojimai (p. 368)

⁷⁹ Ši funkcija yra ne visose rinkose.

„City Safety“ apribojimai

Funkcijos City Safety⁷⁹ veikimas kai kuriais atvejais gali būti apribotas.

Aprinka

Žemi objektai

Jo veikimą apriboja žemai esantys objektai, pvz., vėliavėlė ar gairėlė ant išsikišusio krovinio arba tokie už variklio dangtį aukštesni priedai, kaip papildomi žibintai ir priekinės apsauginės grotelės.

Slidimas

Ant slidžios kelio dangos stabdymo kelias pailgėja, todėl „City Safety“ funkcijos gebėjimas išvengti susidūrimo gali sumažėti. Tokiose situacijose stabdžių antiblokavimo sistema ir stabilumo kontrolės sistema ESC⁸⁰ turi užtikrinti didžiausią įmanomą stabdymo jėgą ir išlaikyti stabilumą.

Priešpriešinės šviesos

Priekiniame stikle pateikiamas vaizdinis įspėjimas gali būti sunkiai pastebimas, jei ryškiai šviečia saulė, susidaro atspindžiai, jei dėvimi akiniai nuo saulės arba jei vairuotojas nežiūri tiesiai į priekį.

Šiluma

Jei, pvz., dėl intensyvios saulės šviesos automobilio salone pakyla aukšta temperatūra, vaizdinis įspėjamasis signalas priekiniame stikle gali būti laikinai išjungiamas.

Kameros ir radaro veikimo laukas

Kameros veikimo laukas ribotas, todėl atskirais atvejais ji gali neaptikti pėsčiųjų, stambių gyvūnų, dviratininkų ar transporto priemonių arba jie gali būti aptinkami vėliau nei tikimasi.

Nešvarios transporto priemonės gali būti aptinkamos vėliau už kitas, o jei tamsu, motociklai gali būti aptinkami pavėluotai arba iš viso likti nepastebėti.

Jei vairuotojo ekrane pateikiamas teksto pranešimas informuoja, kad kamera ir radaras užblokuoti, „City Safety“ gali nepavykti priešais automobilį aptikti pėsčiųjų, stambių gyvūnų, dviratininkų, transporto priemonių ar kelio ženklavimo. Tai reiškia, kad „City Safety“ veikimas gali būti apribotas.

Vis dėlto klaidos pranešimas nerodomas visais atvejais, kai blokuojami priekinio stiklo jutikliai. Vairuotojas turi pasirūpinti, kad priekinio stiklo sritis priešais kamerą ir radarą būtų švari.

SVARBU

Pagalbos vairuotojui sistemos komponentų techninės priežiūros darbai privalo būti atliekami tik autoservise. Rekomenduojame kreiptis į įgaliotąjį „Volvo“ autoservisą.

Vairuotojo įsikišimas

Atbulinė eiga

Važiuojant atbuline eiga, City Safety™ laikinai išjungiamas.

Mažas greitis

Funkcija „City Safety“ neaktyvinama važiuojant labai lėtai (iki 4 km/h (3 myl./val.) greičiu). Dėl šios priežasties sistema nesuveikia situacijose, kai link priekyje esančio automobilio artėjate labai lėtai, pvz., statydami automobilį.

Aktyvus vairuotojas

Pirmenybė visada teikiama vairuotojo komandoms, todėl „City Safety“ nesuveikia arba atideda įspėjimą / įsikišimą, jei vairuotojas aiškiai pats vairuoja ir greitėja, net jei susidūrimas yra neišvengiamas.

Taigi, aktyvus ir sąmoningas vairavimo elgesys gali atidėti įspėjimą apie susidūrimą ir įsikišimą. Tuo siekiama sumažinti nereikalingų įspėjimų skaičių.

Kita informacija

ĮSPĖJIMAS

Pagalbos vairuotojui funkcijos įspėja tik apie tas kliūtis, kurias aptiko jų radaras, todėl įspėjimas gali būti neduotas visai arba duotas su tam tikru vėlavimu.

- Niekada nelaukite sistemos įspėjimo arba įsikišimo. Junkite stabdžius, kai to reikalauja situacija.

ĮSPĖJIMAS

- Įspėjimai arba stabdžių suveikimas gali vėlinti arba visai neįvykti, jei dėl tam tikrų eismo sąlygų arba išorinių veiksnių kamera ir radaro prietaisas negali tinkamai aptikti priekyje esančių pėsčiųjų, stambių gyvūnų, dviratininkų ar transporto priemonių.
- Kad būtų galima aptikti transporto priemonės naktį, turi aiškiai šviesti jų priekiniai žibintai ir galinių žibintų blokiniai.
- Kameros ir radaro veikimo diapazonas aptinkant pėsčiuosius ir dviratininkus yra ribotas. Sistema gali efektyviai teikti įspėjimus ir stabdyti automobilį, jei santykinis greitis nesiekia 50 km/h (30 myl./val.). Stovinčių ar lėtai judančių transporto priemonių aptikimo, įspėjimų teikimo ir stabdymo funkcijos veikia, kai transporto priemonės greitis nesiekia 70 km/h (43 myl./val.). Greičio sumažinimas pastebėjus stambius gyvūnus nesiekia 15 km/h (9 myl./val.), jį galima pasiekti transporto priemonei viršijant 70 km/h (43 myl./val.) greitį. Įspėjimai ir stabdymo intervencija dėl stambių gyvūnų būna mažiau efektyvi, kai mažesnis greitis.



- Dėl tamsos arba prasto matomumo įspėjimai apie stovinčias ar lėtai judančias transporto priemones ir stambius gyvūnus gali būti išjungiami.
- Įspėjimai ir stabdžių įsijungimas pastebėjus pėsčiuosius ir dviratininkus išjungiami automobilio greičiui viršijus 80 km/h (50 myl./val.).
- Nedėkite, neklajuokite ir nemontuokite nieko priekinio stiklo išorėje ar viduje, priešais kamerą ir radaro prietaisą ar aplink juos, nes kitaip gali sutrikti su kamera susijusios funkcijos.
- Aplink kameros jutiklį esantys objektai, sniegas, ledas ar nešvarumai gali apriboti jo veikimą, visiškai jį deaktivinti arba dėl to jis gali netinkamai reaguoti.



ĮSPĖJIMAS

- „City Safety“ automatinio stabdymo funkcija gali padėti išvengti susidūrimo arba sumažinti susidūrimo greitį, tačiau, siekiant užtikrinti maksimalų stabdymo efektyvumą, vairuotojas turi pats spausti pedalą net ir tuo atveju, kai automobilis stabdo automatiškai.
- Įspėjimai ir vairavimo pagalba aktyviami tik kilus dideliame susidūrimo pavojui, taigi, negalima laukti įspėjimo apie susidūrimą arba „City Safety“ įsikišimo.
- Įspėjimas ir stabdžių įsijungimas pastebėjus pėsčiuosius ir dviratininkus išjungiami transporto priemonės greičiui viršijus 80 km/h (50 myl./val.).
- „City Safety“ neįjungia jokių automatinio stabdymo funkcijų esant staigiam pagreitėjimui.



PASTABA

Ši funkcija naudoja automobilio kameras ir radarus, kurie gali turėtų tam tikrų bendrųjų apribojimų.

Rinkų apribojimai

„City Safety“ kai kuriose šalyse nesiūloma. Jei „City Safety“ nepasirodo centrinio ekrano

meniu **Nuostatos**, vadinasi, automobilyje šios funkcijos nėra.

Paieškos kelias centrinio ekrano viršutiniame rodinyje:

- **Nuostatos** → **My Car** → **IntelliSafe**

Susijusi informacija

- City Safety™ (p. 358)
- Kameros ir radaro bloko apribojimai (p. 353)

Pranešimai esant City Safety

Vairuotojo ekrane gali būti rodomi įvairūs su City Safety susiję pranešimai. Čia pateikiami keli pavyzdžiai.

Pranešimas	Paaiškinimas
City Safety Automatinis įsikišimas	Kai City Safety stabdo arba stabdė automatiškai, vairuotojo ekrane gali imti šviesti keletas su rodomu tekstiniu pranešimu susijusių ženklų.
City Safety Atribotos funkcijos. Reikalinga techn. Patikra	Sistema neveikia taip, kaip turėtų. Reikėtų kreiptis į autoservisą ^A .

^A Rekomenduojama susisiekti su įgaliotuoju „Volvo“ autoservisu.

Teksto pranešimą galima pašalinti, trumpai paspaudžiant  mygtuką, esantį vairo dešinėsios klaviatūros viduryje.

Jeigu pranešimas išlieka, kreipkitės į autoservisą^A.

Susijusi informacija

- City Safety™ (p. 358)

Rear Collision Warning*⁸¹

Funkcija „Rear Collision Warning“⁸² (RCW) gali padėti vairuotojui išvengti iš paskos artėjančios transporto priemonės smūgio.

Ši funkcija dažnu posūkiu žibintų mirksėjimu gali įspėti paskui važiuojančių transporto priemonių vairuotojus apie gresiantį susidūrimą.

Jei greičiui nesiekiant 30 km/h (20 myl./val.) ši funkcija aptinka pavojų, kad kokia nors transporto priemonė atsitrenks į automobilio galinę dalį, saugos diržų įtempikliai gali įtempti priekinius saugos diržus. Įvykus susidūrimui, aktyvinama ir „Whiplash Protection System“.

Prieš pat smūgį į galinę dalį, ši funkcija gali aktyvinti ir pagrindinius stabdžius, kad sumažintų automobilio pagreitėjimą smūgio metu. Tačiau pagrindiniai stabdžiai aktyvinami tik jeigu automobilis stovi. Stabdžiai nedelsiant išjungiami, jei paspaudžiamas greičio pedalas.

Ši funkcija automatiškai aktyvinama kaskart užvedus variklį.

⚠️ ĮSPĖJIMAS

- Ši funkcija yra papildomoji pagalba vairuotojui, skirta vairavimui palengvinti ir padaryti jį saugesnį. Ji negali išspręsti visų galinčių susidaryti situacijų visomis eismo, oro ir kelio sąlygomis.
- Vairuotojui rekomenduojama perskaityti visus Automobilio savininko vadovo skirsnius, susijusius su šia funkcija, kad sužinotų apie jos apribojimus ir į ką reiktų atsižvelgti prieš pradėdant naudotis sistema.
- Pagalbos vairuotojui funkcijos nėra skirtos pakeisti vairuotojo dėmesį ir sprendimus. Vairuotojas visada lieka atsakingas ir privalo užtikrinti, kad automobilis būtų vairuojamas saugiai, tinkamu greičiu, palaikant tinkamą atstumą iki kitų transporto priemonių ir vadovaujantis galiojančiomis kelių eismo taisyklėmis bei reglamentais.

Susijusi informacija

- Pagalbos vairuotojui sistemos (p. 292)
- „Rear Collision Warning“* apribojimai (p. 372)
- Whiplash Protection System (p. 43)

„Rear Collision Warning“*⁸³ apribojimai

Tam tikrais atvejais Rear Collision Warning (RCW) funkcijai gali būti sunku padėti vairuotojui kilus susidūrimo rizikai.

Taip gali būti, pavyzdžiui, šiais atvejais:

- jei iš paskos artėjanti transporto priemonė aptinkama per vėlavą;
- jei iš paskos artėjanti transporto priemonė persirikiuoja į kitą eismo juostą paskutiniu momentu;
- jei prie automobilio elektros sistemos prijungiamas priekaba, dviračių laikiklis ar pan., funkcija automatiškai išaktyvinama.

📌 PASTABA

Tam tikrose šalyse RCW neįspėja posūkių žibintais dėl vietos eismo reglamentų. Tokiais atvejais, ši funkcijos dalis išjungiamą.

⁸¹ Įspėjimas apie galimą atsitrenkimą į transporto priemonės galą

⁸² Ši funkcija yra ne visose rinkose.

⁸³ Įspėjimas apie galimą atsitrenkimą į transporto priemonės galą.

i PASTABA

„Rear Collision Warning“⁸⁴ įspėjimas su avariniu signalu deaktivinamas, jei nustatomas žemiausias funkcijos „City Safety“ įspėjimo apie susidūrimą atstumo lygis „Vėlai“/>

Tačiau sėdynės diržo pradinio įtempimo ir stabdymo funkcijos vis dar veikia.

i PASTABA

Ši funkcija naudoja automobilio kameras ir radarus, kurie gali turėtų tam tikrų bendrųjų apribojimų.

Susijusi informacija

- Rear Collision Warning* (p. 372)
- City Safety įspėjimo atstumo nustatymas (p. 361)
- Kameros ir radaro bloko apribojimai (p. 353)

BLIS*

Funkcija BLIS⁸⁴ yra skirta padėti vairuotojui pastebėti transporto priemones, esančias įstrižai atgal nuo automobilio (jo šone) ir gerinti orientaciją intensyviame eisme arba keliuose su keliomis eismo juostomis ta pačia kryptimi.



BLIS lemputės vieta.

BLIS – vairuotojo pagalba, skirta teikti įspėjimus apie:

- automobilio riboto matomumo zonoje esančias transporto priemones;
- šalia automobilio iš kairės ir dešinės esančiomis juostomis greitai artėjančias transporto priemones.

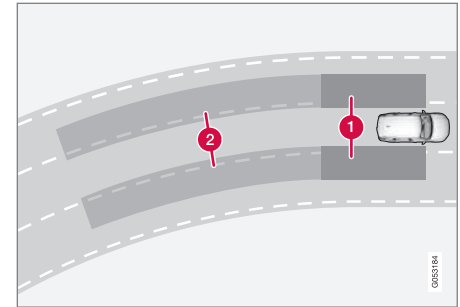

BLIS veikimo principas

- 1 Sritis riboto matomumo zonoje
- 2 Greitai artėjančių transporto priemonių sritis.

Sistema sukurta taip, kad reaguotų, jei:

- jūsų automobilį lenkia kitos transporto priemonės;
- prie jūsų automobilio greitai artėja kita transporto priemonė.

BLIS sistemai 1 zonoje arba greito priartėjimo 2 zonoje aptikus transporto priemonę, ima nuolat šviesti indikatoriaus lemputė atitinkamos pusės šoniniame veidrodėlyje. Jei vairuotojas įjungia posūkio signalą toje pačioje pusėje, kurioje pateiktas įspėjimas, indikatorius ima mirksėti intensyvesne šviesa.

⁸⁴ Blind Spot Information

- « BLIS būna aktyvi, kai vairuotojas važiuoja greičiau kaip 10 km/val. (6 myl./val.).

Jeigu lenkiančios transporto priemonės važiuoja daugiau kaip 15 km/h (9 myl./val.) greičiau už vairuotojo transporto priemonę, BLIS nereaguos.

i PASTABA

Žibintas užsidega toje automobilio pusėje, kurioje sistema aptinka transporto priemonę. Jeigu automobilį apsupa transporto priemonės iš abiejų pusių, žibintai užsidega abiejose pusėse.

⚠️ ĮSPĖJIMAS

- Ši funkcija yra papildomoji pagalba vairuotojui, skirta vairavimui palengvinti ir padaryti jį saugesnį. Ji negali išspręsti visų galinčių susidaryti situacijų visomis eismo, oro ir kelio sąlygomis.
- Vairuotojui rekomenduojama perskaityti visus Automobilio savininko vadovo skirsnius, susijusius su šia funkcija, kad sužinotų apie jos apribojimus ir į ką reiktų atsižvelgti prieš pradėdant naudotis sistema.
- Pagalbos vairuotojui funkcijos nėra skirtos pakeisti vairuotojo dėmesį ir sprendimus. Vairuotojas visada lieka atsakingas ir privalo užtikrinti, kad automobilis būtų vairuojamas saugiai, tinkamu greičiu, palaikant tinkamą atstumą iki kitų transporto priemonių ir vadovaujantis galiojančiomis kelių eismo taisyklėmis bei reglamentais.

Susijusi informacija

- Pagalbos vairuotojui sistemos (p. 292)
- BLIS aktyvinimas arba išaktyvinimas (p. 374)
- „BLIS“ apribojimai (p. 375)
- Pranešimai esant BLIS (p. 376)

BLIS aktyvinimas arba išaktyvinimas

BLIS⁸⁵ funkciją galima aktyvinti arba išaktyvinti.



Aktyvinkite arba išaktyvinkite funkciją šiuo mygtuku, esančiu centrinio ekrano funkcijų rodinyje.

- ŽALIA mygtuko indikacija – funkcija aktyvinta.
- PILKA mygtuko indikacija – funkcija išaktyvinta.

Jei BLIS aktyvinama užvedant variklį, šią funkciją patvirtina vienas šoninių veidrodėlių indikatorius lempučių mirksnis.

Jei BLIS buvo išaktyvinta išjungiant variklį, ji išliks neaktyvi kitą kartą užvedus variklį ir nešvies indikatorius lempučių.

Susijusi informacija

- BLIS* (p. 373)
- „BLIS“ apribojimai (p. 375)

⁸⁵ Blind Spot Information

„BLIS“ apribojimai

Funkcijos BLIS⁸⁶ veikimas kai kuriais atvejais gali būti apribotas.

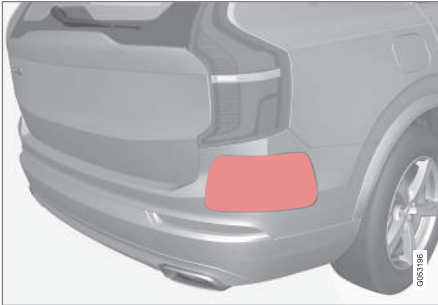

Pasirūpinkite, kad nurodytas paviršius būtų švarus (automobilio kairėje ir dešinėje pusėse)⁸⁷.

Apribojimų pavyzdžiai:

- Purvas ledas ir sniegas ant jutiklių gali apriboti jų veikimą ir išaktyvinti perspėjimus.
- Funkcija BLIS automatiškai išaktyvinama, jei prie automobilio elektros sistemos prijungiama priekaba, dviračių laikiklis ar pan.
- Kad BLIS gerai veiktų, ant automobilio vilkimo kablo neturi būti pritvirtinto dviračių laikiklio, bagažo rėmo ar pan.

⚠️ ĮSPĖJIMAS

- „BLIS“ neveikia staigiuose posūkiuose.
- „BLIS“ neveikia automobiliu važiuojant atbuline eiga.

📘 PASTABA

Ši funkcija naudoja automobilio kameras ir radarus, kurie gali turėti tam tikrų bendrųjų apribojimų.

Susijusi informacija

- BLIS* (p. 373)
- Kameros ir radaro bloko apribojimai (p. 353)

⁸⁶ Blind Spot Information

⁸⁷ PASTABA: iliustracija yra scheminio pobūdžio. Detalės gali būti kitokios – tai priklauso nuo automobilio modelio.

Pranešimai esant BLIS

Vairuotojo ekrane gali būti rodomi įvairūs su BLIS⁸⁸ susiję pranešimai. Čia pateikiami keli pavyzdžiai.

Pranešimas	Paaiškinimas
Riboto mat.zon.jutiklis Reikalinga tech. patikra	Sistema neveikia taip, kaip turėtų. Reikėtų kreiptis į autoservisą ^A .
Riboto mat.zon.sist.išj. Priekaba prijungta	BLIS ir CTA ^B sistemos išaktyvintos, nes prie automobilio elektros sistemos buvo prijungta priekaba.

^A Rekomenduojama susisiekti su įgaliotuoju „Volvo“ autoservisu.

^B Cross Traffic Alert*

Teksto pranešimą galima pašalinti, trumpai paspaudžiant  mygtuką, esantį vairo dešiniuosios klaviatūros viduryje.

Jeigu pranešimas išlieka, kreipkitės į autoservisą^A.

Susijusi informacija

- BLIS* (p. 373)
- Cross Traffic Alert* (p. 377)

⁸⁸ Blind Spot Information

Cross Traffic Alert*⁸⁹

Cross Traffic Alert (CTA) – tai BLIS⁹⁰ papildanti pagalba vairuotojui, skirta padėti vairuotojui aptikti skersinį eismą už automobilio, kai važiuojama atbuline eiga.

Automatinio stabdžio antrinė funkcija gali padėti vairuotojui sustabdyti automobilį kilus pavojui susidurti su nepastebėta transporto priemone.

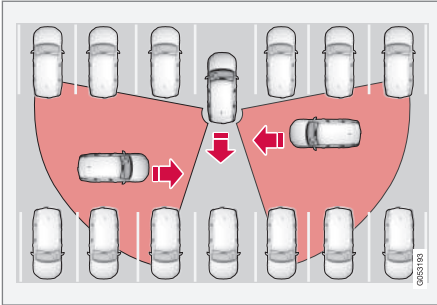

Vietų, kuriose CTA gali padėti vairuotojui aptikti klūtis važiuojant atbuline eiga, pavyzdžiai.

CTA papildo BLIS, įspėdama apie skersai jūsų atbulinei važiavimo kryptčiai judančius automobilius, pvz., kai atbuline eiga išvažiuojate iš stovėjimo vietos.

CTA pagrindinė paskirtis – aptikti transporto priemones. Palankiomis sąlygomis ji gali

aptikti ir mažesnius eismo dalyvius, pvz., dviratinius ir pėsčiuosius.

CTA būna aktyvi tik automobiliui riedant atgal arba įjungus atbulinės eigos pavarą.

Jei CTA aptinka, kad kažkas artėja iš šono, tai rodo:

- garso signalas – jis girdimas kairiajame arba dešiniajame garsiakalbyje pagal kryptį, kuria artėja objektas;
- šviečianti piktograma **Parkavimo pagalba** grafiniame vaizde ekrane.
- piktograma statymo pagalbos funkcijos kameros viršutiniame rodyneje.

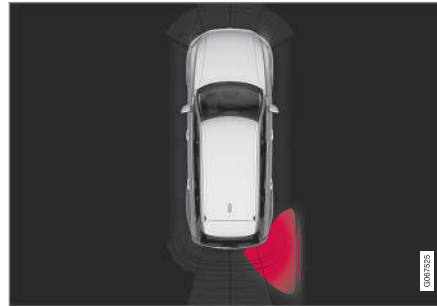

Šviečianti CTA piktograma ekrano **Parkavimo pagalba** grafike.

Jei vairuotojas nepastebi įspėjimo iš CTA ir susidūrimas tampa neišvengiamas, **automatinio stabdymo** funkcija imasi stabdyti automobilį ir po to vairuotojo ekrane pasirodo aiškina-masis pranešimas, kodėl automobilis buvo stabdomas.

⚠️ ĮSPĖJIMAS

- Ši funkcija yra papildomoji pagalba vairuotojui, skirta vairavimui palengvinti ir padaryti jį saugesnį. Ji negali išspręsti visų galinčių susidaryti situacijų visomis eismo, oro ir kelio sąlygomis.
- Vairuotojui rekomenduojama perskaityti visus Automobilio savininko vadovo skirsnius, susijusius su šia funkcija, kad sužinotų apie jos apribojimus ir į ką reiktų atsižvelgti prieš pradėdant naudotis sistema.
- Pagalbos vairuotojui funkcijos nėra skirtos pakeisti vairuotojo dėmesį ir sprendimus. Vairuotojas visada lieka atsakingas ir privalo užtikrinti, kad automobilis būtų vairuojamas saugiai, tinkamu greičiu, palaikant tinkamą atstumą iki kitų transporto priemonių ir vadovaujantis galiojančiomis kelių eismo taisyklėmis bei reglamentais.

⁸⁹ Skersinio eismo perspėjimas, kai automobilis važiuoja atbuline eiga.

⁹⁰ Blind Spot Information

◀ Susijusi informacija

- Pagalbos vairuotojui sistemos (p. 292)
- „Cross Traffic Alert“^{**91} aktyvinimas arba išaktyvinimas (p. 378)
- „Cross Traffic Alert“^{**} apribojimai (p. 378)
- Pranešimai dėl Cross Traffic Alert* (p. 380)
- BLIS* (p. 373)
- Parkavimo pagalbos sistema* (p. 403)

„Cross Traffic Alert“^{**91} aktyvinimas arba išaktyvinimas

Vairuotojas gali pasirinkti išjungti **įspėjimą** funkcijoje Cross Traffic Alert (CTA) – tačiau antrinės **automatinio stabdymo** funkcijos išjungti negalima ir ji išliks aktyvi.



Aktyvinkite arba išaktyvinkite funkciją šiuo mygtuku, esančiu centrinio ekrano funkcijų rodinyje.

- ŽALIA mygtuko indikacija – funkcija aktyvinta.
- PILKA mygtuko indikacija – įspėjamasis signalas ir funkcijos indikacija ekrane išaktyvinamos.

Ši funkcija automatiškai aktyvinama kaskart užvedant variklį.

Susijusi informacija

- Cross Traffic Alert* (p. 377)
- „Cross Traffic Alert“^{**} apribojimai (p. 378)

„Cross Traffic Alert“^{**92} apribojimai

Cross Traffic Alert (CTA) funkcijos su **automatinu stabdymu** veikimas tam tikrose situacijose gali būti ribotas. Įsikišimas stabdymu yra aktyvus, kai greičiai nesiekia 15 km/h.

⚠ ĮSPĖJIMAS

Automatinio stabdymo antrinė funkcija gali aptikti tik judančias transporto priemones ir atitinkamai stabdyti: ji **nepastebi** nejudančių kliūčių, pvz., dviratininko ar pėsčiojo.

CTA turi tam tikrų apribojimų – pvz., CTA jutikliai negali „matyti“ kiaurai pro kitus pastatytus automobilius ar kliūtis.

Toliau pateikiami keli pavyzdžiai, kada CTA aptikimo laukas gali būti ribojamas ir artėjančios transporto priemonės gali būti aptiktos tik kai būna itin arti:

⁹¹ Perspėjimas apie skersinį eismą, kai automobilis važiuoja atbuline eiga.

⁹² Skersinio eismo perspėjimas, kai automobilis važiuoja atbuline eiga.

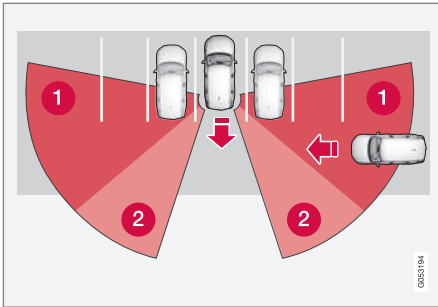

Automobilis stovėjimo vietoje pastatytas giliai.

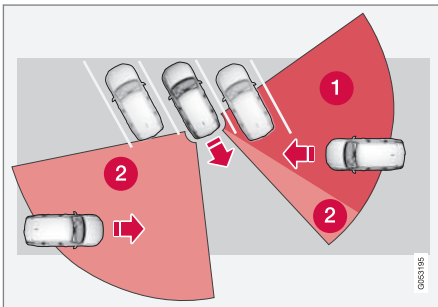

Kampu nustatytoje stovėjimo vietoje CTA gali būti visiškai „akla“ iš vienos pusės.

- 1 Riboto matomumo CTA sektorius.
- 2 Sektorius, kuriame CTA gali aptikti („matyti“).

Vis dėlto, automobiliui lėtai judant atbuline eiga, kampas su blokuojančia transporto priemone / objektu kinta ir riboto matomumo sektorius sparčiai mažėja.

Papildomų apribojimų pavyzdžiai

- **Automatinio stabdymo** antrinė funkcija aptinka tik judančias transporto priemones ir **nestabdo** prieš stacionarius objektus, pvz., dviratininkus ar pėsčiuosius.
- Purvas ledas ir sniegas ant jutiklių gali apriboti jų veikimą ir išaktyvinti perspėjimus.
- CTA automatiškai išaktyvinama, jei prie automobilio elektros sistemos prijungiama priekaba, dviračių laikiklis ar pan.
- Kad CTA gerai veiktų, ant automobilio vilkimo kablo neturi būti pritvirtinto dviračių laikiklio, bagažo rėmo ar pan.

i PASTABA

Ši funkcija naudoja automobilio kameras ir radarus, kurie gali turėtų tam tiktų bendrųjų apribojimų.

Susijusi informacija

- Cross Traffic Alert* (p. 377)
- Kameros ir radaro bloko apribojimai (p. 353)

Pranešimai dėl Cross Traffic Alert^{*93}

Vairuotojo ekrane gali būti rodomi įvairūs su Cross Traffic Alert (CTA) susiję pranešimai. Čia pateikiama keletas pavyzdžių.

Pranešimas	Paaiškinimas
Riboto mat.zon.jutiklis Reikalinga tech. patikra	Sistema neveikia taip, kaip turėtų. Reikėtų kreiptis į autoservisą ^A .
Riboto mat.zon.sist.išj. Priekaba prijungta	BLIS ^B ir CTA sistemos išaktyvintos, nes prie automobilio elektros sistemos buvo prijungta priekaba.

^A Rekomenduojama susisiekti su įgaliotu juo „Volvo“ autoservisu.

^B Blind Spot Information System

Teksto pranešimą galima pašalinti, trumpai paspaudžiant  mygtuką, esantį vairo dešiniuosios klaviatūros viduryje.

Jeigu pranešimas išlieka, kreipkitės į autoservisą^A.

Susijusi informacija

- Cross Traffic Alert* (p. 377)
- BLIS* (p. 373)
- „Cross Traffic Alert“^{**} apribojimai (p. 378)

⁹³ skersinio eismo perspėjimas, kai automobilis važiuoja atbuline eiga.

Kelio ženklų informacija*

Kelio ženklų informacijos funkcija (RSI⁹⁴) padeda vairuotojui stebėti su greičiu susijusius kelio ženklus ir tam tikrus draudžiamuosius ženklus.

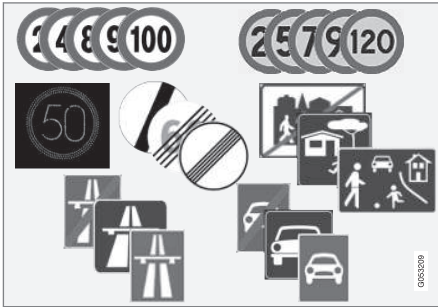

Perskaitomų ženklų pavyzdžiai⁹⁵

RSI funkcija gali suteikti informacijos, pvz., apie esamą greitį, apie tai, kad prasideda arba baigiasi automagistralė, kada draudžiama lenkti arba apie vienpusį eismą.

Jei automobilis pravažiuoja pro greičio ribojimo ženklą, jis parodomas vairuotojo ekrane ir projekciniame rodyne*.

i PASTABA

Kai kuriose rinkose kelio ženklų informacijos funkcija* galima tik kartu su „Sensus Navigation“*.

⚠ ĮSPĖJIMAS

- Ši funkcija yra papildomoji pagalba vairuotojui, skirta vairavimui palengvinti ir padaryti jį saugesnį. Ji negali išspręsti visų galinčių susidaryti situacijų visomis eismo, oro ir kelio sąlygomis.
- Vairuotojui rekomenduojama perskaityti visus Automobilio savininko vadovo skirsnius, susijusius su šia funkcija, kad sužinotų apie jos apribojimus ir j ką reiktų atsižvelgti prieš pradendant naudotis sistema.
- Pagalbos vairuotojui funkcijos nėra skirtos pakeisti vairuotojo dėmesį ir sprendimus. Vairuotojas visada lieka atsakingas ir privalo užtikrinti, kad automobilis būtų vairuojamas saugiai, tinkamu greičiu, palaikant tinkamą atstumą iki kitų transporto priemonių ir vadovaujantis galiojančiomis kelių eismo taisyklėmis bei reglamentais.

Susijusi informacija

- Pagalbos vairuotojui sistemos (p. 292)
- Kelio ženklų informacijos* aktyvinimas ar išaktyvinimas (p. 382)
- Kelio ženklų informacijos* ekrano režimas (p. 382)
- Kelio ženklų informacija ir „Sensus Navigation“* (p. 385)
- Kelio ženklų informacijos* įspėjimas apie greičio apribojimą ir greičio matuoklį (p. 385)
- Kelio ženklų informacinės sistemos apribojimai* (p. 387)

⁹⁴ Road Sign Information

⁹⁵ Kelio ženklai priklauso nuo konkrečios šalies – šių instrukcijų paveikslėliuose pateikti tik keli pavyzdžiai.

Kelio ženklų informacijos* aktyvinimas ar išaktyvinimas

Kelio ženklų informacijos funkcija (RSI⁹⁶) yra neprivaloma – vairuotojas gali pasirinkti, kada ją aktyvinti arba išaktyvinti.

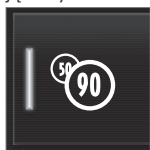

Aktyvinkite arba išaktyvinkite funkciją šiuo mygtuku, esančiu centrinio ekrano funkcijų rodinyje.

- ŽALIA mygtuko indikacija – funkcija aktyvinta.
- PILKA mygtuko indikacija – funkcija išaktyvinta.

i PASTABA

- Aktyvius automatinio greičio ribotuvo funkciją, vairuotojo ekrane pateikiama informacija apie kelio ženklus, net jei kelio ženklų informacijos funkcija nėra aktyvinta.
- Norėdami pašalinti kelio ženklų informaciją iš vairuotojo ekrano, turite išaktyvinti **abu**: ir automatinį greičio ribotuvą ir kelio ženklų informaciją.
- Kai aktyvinta automatinio greičio ribotuvo funkcija, tačiau kelio ženklų informacija išaktyvinta, iš kelio ženklų informacijos neduodama jokių įspėjimų. Kelio ženklų informaciją privalo būti aktyvinta ir norint gauti įspėjimus.

Susijusi informacija

- Kelio ženklų informacija* (p. 381)
- Automatinis greičio ribotuvas (p. 305)
- Kelio ženklų informacinės sistemos apribojimai* (p. 387)

Kelio ženklų informacijos* ekrano režimas

Kelio ženklų informacijos funkcija (RSI⁹⁷) rodo kelio ženklus įvairiais būdais, atsižvelgiant į ženklą ir situaciją.

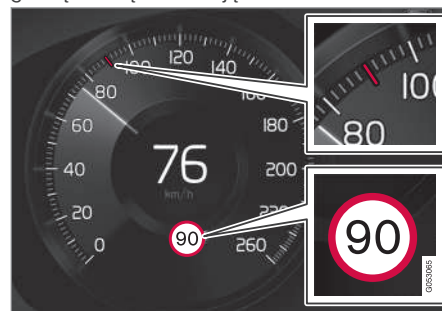

Aptikto greičio informacijos pavyzdys⁹⁸.

Kai ši funkcija aptinka greitį ribojantį kelio ženklą, vairuotojo ekrane šis ženklas pateikiamas kaip simbolis kartu su spalvine indikacija spidometre.

Jei automobilyje yra funkcija Sensus Navigation*, iš žemėlapiu duomenų gaunama ir su greičiu susijusi informacija: vairuotojo ekrane gali būti rodoma ar keičiama informacija apie greičio apribojimus, nepravažiavus su greičiu susijusio kelio ženklo.

⁹⁶ RSI: Road Sign Information.

⁹⁷ Road Sign Information

⁹⁸ Kelio ženklai priklauso nuo konkrečios rinkos – šių instrukcijų paveikslėliuose pateikti tik pavyzdžiai.



Be greičio apribojimo ženklų gali būti rodomi ir papildomi⁹⁸ ženklai, pvz., „lenkti draudžiama“.

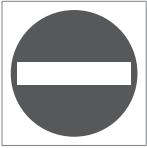

Jei vairuotojas įvažiuoja ten, kur stovi įvažiavimo draudimo (įvažiuoti draudžiama) ženklas⁹⁸, vairuotojo ekrane kaip įspėjimas pradeda mirksėti atitinkamas ženklas.

Jei automobilyje yra funkcija Sensus Navigation*, tuomet žemėlapio informacija papildomai naudojama siekiant nustatyti, ar automobilis vairuojamas tinkama kryptimi.

Vairuotojas gali gauti ir garsinį įspėjimą, kad važiuoja link kelio, pažymėto ženklų įvažiuoti draudžiama, jeigu aktyvinta funkcija **Kelio ženklų garsinis įspėjimas**.

Greičio apribojimas arba automagistralės (greitkelio) pabaiga

Kai ši funkcija aptinka „netiesioginį greičio apribojimo ženklą“, informuojantį apie esamo greičio apribojimo pabaigą, pvz., automagistralės arba greitkelio pabaigoje, vairuotojo ekrane pasirodo atitinkamas kelio ženklas.

Jei automobilyje yra funkcija Sensus Navigation*, dažniausiai rodomi tiesioginio greičio apribojimo ženklai; netiesioginio greičio apribojimo ženklai rodomi tik tada, kai žemėlapyje nėra duomenų apie aktualioje kelio atkarpoje galiojantį greičio apribojimą.

Netiesioginio greičio apribojimo ženklų pavyzdys⁹⁸:

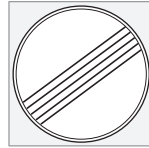

Visų apribojimų pabaiga.



Autostrados pabaiga.

Vairuotojo ekrano ženklas išsijungia po 10–30 sekundžių ir nerodomas, kol galiausiai pravažiuojamas kitas su greičiu susijęs ženklas.

Pakeistas greičio apribojimas

Pravažius tiesioginio greičio apribojimo ženklą, kai pakinta greičio apribojimas, vairuo-

tojo ekrane pateikiamas atitinkamas kelio ženklas.



Tiesioginio greičio apribojimo ženklų pavyzdys⁹⁸.

Vairuotojo ekrano ženklas išsijungia po maždaug 5 minučių ir nerodomas tol, kol pravažiuojamas kitas su greičiu susijęs ženklas.

Jei automobilyje yra „Sensus Navigation“* sistema ir jeigu, vairuotojo ekrane rodomi greičio apribojimo ženklai (jeigu žemėlapyje yra informacija apie aktualioje kelio atkarpoje galiojantį greičio apribojimą) net ir nepravažius tiesioginio greičio apribojimo ženklą. Jei žemėlapyje nėra duomenų, simbolis užgęsta po paskutinio greičio apribojimo ženklų pravažiuojimo momento praėjus apytiksliai 3 minutėms.

⁹⁸ Kelio ženklai priklauso nuo konkrečios rinkos – šių instrukcijų paveikslėliuose pateikti tik pavyzdžiai.

◀ Papildomi ženklai

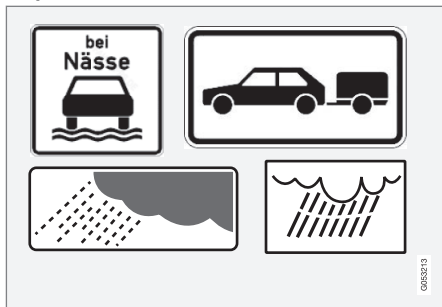

Papildomų ženklų pavyzdžiai⁹⁸.

Kartais tame pačiame kelyje atskiru laiku galioja nevienodas maksimalaus greičio ribojimas ir apie papildomas sąlygas, kuriomis galioja atitinkamas ribojimas, praneša papildoma informacinė lentelė. Pavyzdžiui, atitinkama kelio atkarpa gali būti itin pavojinga lyjant lietui ar tvyrant rūkui.

Papildomas ženklas, susijęs su lietumi, rodomas tik veikiant valytuvams.

Jei prie automobilio elektros sistemos prijungta priekaba ir pravažiuojate greičio apribojimą su papildomu ženklu „priekaba“, vairuotojo ekrane pateikiamas nurodytas greičio apribojimas.

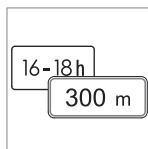

Kai kurie greičio apribojimai taikomi, pvz., tik tam tikroje kelio atkarpoje arba tam tikru paros laiku. Į tokią situaciją vairuotojo dėmesys atkreipiamas po greičio apribojimo ženklu pateikiamo papildomo

ženklų žymė. Papildomas ženklas vairuotojo ekrane rodo „DIST“ arba „TIME“.

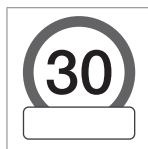

Papildomo ženklo žymė, pateikiama kaip tuščias rėmelis po vairuotojo ekrane rodomu leistino greičio ženklu⁹⁸, reiškia, kad funkcija aptiko papildomą ženklą su papildoma informacija dėl esamo greičio apribojimo.

Ženklas „Mokykla“ ir „Žaidžiantys vaikai“



Jei palydovinės navigacijos žemėlapiu duomenyse⁹⁹ pateikiamas įspėjamasis ženklas⁹⁸ „Mokykla“ arba „Žaidžiantys vaikai“, vairuotojo ekrane parodomas šio tipo ženklas.

Susijusi informacija

- Kelio ženklų informacija* (p. 381)
- Kelio ženklų informacinės sistemos apribojimai* (p. 387)

⁹⁸ Kelio ženklai priklauso nuo konkrečios rinkos – šių instrukcijų pavyzdžiuose pateikti tik pavyzdžiai.

⁹⁹ Tik automobiliuose su „Sensus Navigation“.

Kelio ženklų informacija ir „Sensus Navigation“*

Jei automobilyje yra sistema „Sensus Navigation“*, greičio informacija iš navigacijos sistemos nuskaitoma tokiais atvejais:

- siekiant aptikti greičio apribojimą nurodantį ženklą, pvz., greitkelio, automagistralės ir greičio apribojimo miestuose;
- jei pirmiau aptiktas greičio ženklas nebegalioja, tačiau naujo neaptikta.

i PASTABA

Kai kuriose rinkose kelio ženklų informacijos funkcija* galima tik kartu su „Sensus Navigation“*.

i PASTABA

Jei navigacijai naudojate atsisiųstą trečiosios šalies programą, su greičiu susijusios pagalbinės informacijos nepateikiama.

Susijusi informacija

- Kelio ženklų informacija* (p. 381)

Kelio ženklų informacijos* įspėjimas apie greičio apribojimą ir greičio matuoklį

Kelio ženklų informacijoje (RSI¹⁰⁰) yra smulkesnių funkcijų, kurios gali įspėti vairuotoją apie tai, ar viršytas leidžiamas greitis, ar apie greičio matuoklius.



Informacijos apie greičio matuoklius ir leidžiamą greitį vairuotojo ekrane pavyzdžiai.

Įspėjimas apie greičio apribojimą



Greičio įspėjimas rodomas vairuotojo ekrane pasirodantį mirksinčiu galiojančiu didžiausio leistino greičio ženklų¹⁰¹, kai šis greitis yra viršijamas.

Greičio įspėjimas visada duodamas, jei viršijamas greičio kameros informacijos greičio apribojimas.

Įspėjimas apie greičio apribojimą įspėja vairuotoją, kad viršytas taikytinas greičio ribojimas ar iš anksto pasirinktas „didžiausias greitis“ – šis įspėjimas kartojamas vieną kartą praėjus apytiksliai 1 minutei toje pačioje greičio ribojimo zonoje, jei vairuotojas nesumažina greičio.

Naujas įspėjimas dėl viršyto greičio, įskaitant priminimą, pasigirs tik automobiliui pasiekus naują/kitą greičio ribojimo zoną.

i PASTABA

Norint gauti garsinį įspėjimą viršijus tam tikrą greitį, reikia aktyvinti funkciją **Įspėjimas apie greičio apribojimą** ir nustatyti antrinės funkcijos **Kelio ženklų garsinis įspėjimas** vertę **Įjungta**. Tokiu atveju, jei automobilio greitis viršija kelio ženklų informacijos funkcijos vairuotojo ekrane nurodytą greitį, duodamas garsinis įspėjimas.

¹⁰⁰Road Sign Information

¹⁰¹Kelio ženklai kiekvienoje rinkoje turi savų ypatumų – parodytasis yra tik pavyzdys.

« Įspėjimas apie greičio matuoklį



Automobilis, kuriame įdiegta kelio ženklų informacija ir „Sensus Navigation“, vairuotojo ekrane gali informuoti apie artėjantį greičio matuoklį¹⁰²

Jeigu automobilis viršija aptiktą greičio ribojimą esant aktyvintai **Įspėjimas apie greičio apribojimą** funkcijai, automobiliui artinantis prie greičio kameros duodamas įspėjimas dėl greičio, jei tik tos vietovės navigacijos žemėlapiuose yra informacija apie greičio matavimo kameras.

i PASTABA

Galima nustatyti parinktį gauti garsinį įspėjimą apie greičio matavimo kameras nepriklausomai nuo automobilio greičio ir leistino greičio viršijimo, ir net jeigu **Kelio ženklų garsinis įspėjimas** funkcija išjungta.

Susijusi informacija

- Kelio ženklų informacija* (p. 381)
- Kelio ženklų informacijos* įspėjimų aktyvinimas ar išaktyvinimas (p. 386)
- Kelio ženklų informacinės sistemos apribojimams* (p. 387)

Kelio ženklų informacijos* įspėjimų aktyvinimas ar išaktyvinimas

Antrinė funkcija **Įspėjimas apie greičio apribojimą** kelio ženklų informacijai (RSI¹⁰³) yra neprivaloma – vairuotojas gali pasirinkti, kada ją aktyvinti arba išaktyvinti šią antrinę funkciją.

Greičio įspėjimo aktyvinimas

1. Centrinio ekrano viršutiniame rodinyje pažymėkite **Nuostatos → My Car → IntelliSafe → Road Sign Information**.
2. Pasirinkite **Įspėjimas apie greičio apribojimą**.
 - > Funkcija aktyvinama ir pasirodo greičio apribojimo rinkiklis.

Greičio įspėjimo limito nustatymas

Vairuotojas gali pasirinkti gauti įspėjimą pasiekus didesnę greitį nei aptiktas greičio apribojimas.

Pasirinkite greičio įspėjimo limitą:

1. Centrinio ekrano viršutiniame rodinyje pažymėkite **Nuostatos → My Car → IntelliSafe → Road Sign Information**.

2. Pasirinkite **Įspėjimas apie greičio apribojimą**.
 - > Funkcija aktyvinama ir pasirodo greičio apribojimo rinkiklis.
3. Nustatykite greičio įspėjimo limitą, ekrane paspausdami rodyklės „aukštyn“ / „žemyn“.



Atminkite: funkcija neatsižvelgia į pasirinkto limito koregavimą, kai vairuotojo ekrane rodomas greičio kameros ženklas.

Su greičio įspėjimu susijusio garsinio įspėjimo aktyvinimas

Garsinio įspėjimo nuostata keičiama taip:

1. Centrinio ekrano viršutiniame rodinyje pažymėkite **Nuostatos → My Car → IntelliSafe → Road Sign Information**.
2. Pažymėkite / atžymėkite **Kelio ženklų garsinis įspėjimas**, kad aktyvintumėte / išjungtumėte garsinį įspėjimą.

Kai aktyvinta funkcija **Kelio ženklų garsinis įspėjimas**, vairuotojas papildomai įspėjamas važiuojant link vienkrypčio eismo arba vietos, kur įvažiavimas draudžiamas.

¹⁰²Informacija apie greičio matuoklius navigacijos žemėlapyje yra ne visose rinkose ar srityse.

Speed camera warning aktyvinimas

Jei automobilyje yra funkcija Sensus Navigation* ir žemėlapyje yra duomenų apie greičio matuoklius, vairuotojas gali pasirinkti gauti garsinį įspėjimą, kai artėjama prie greičio matuoklio.

Garsinio įspėjimo nuostata keičiama taip:

1. Centrinio ekrano viršutiniame rodinyje pažymėkite **Nuostatos → My Car → IntelliSafe → Road Sign Information**.
2. Pažymėkite/panaikinkite **Greičio kameros garsinis įspėjimas** žymėjimą garsiniam greičio matuoklio įspėjimui įjungti/išjungti.

Susijusi informacija

- Kelio ženklų informacija* (p. 381)
- Kelio ženklų informacijos* įspėjimas apie greičio apribojimą ir greičio matuoklį (p. 385)
- Kelio ženklų informacinės sistemos apribojimai* (p. 387)

Kelio ženklų informacinės sistemos apribojimai*

Kelio ženklų informacijos RSI¹⁰⁴ funkcijos veikimas kai kuriais atvejais gali būti apribotas. Atvejų, kai šios funkcijos veikimas gali būti apribotas, pavyzdžiai:

- išblukę ženklai;
- posūkiuose pastatyti ženklai;
- pasukti arba apgadinti ženklai;
- ženklai, įrengti aukščiau virš kelio;
- visiškai ar iš dalies užstoti arba prastai pastatyti ženklai;
- ženklai, iš dalies arba visiškai padengti šerkšnu, sniegu ir (arba) purvu;
- pasenę (netikslūs) skaitmeniniai kelių žemėlapiai¹⁰⁵ arba juose nėra greičio informacijos¹⁰⁶.

i PASTABA

Kai kuriose rinkose kelio ženklų informacijos funkcija* galima tik kartu su „Sensus Navigation“*.

i PASTABA

RSI funkcija gali interpretuoti kai kuriuos dviračių rėmų tipus (prijungtus prie priekabų elektros lizdų) kaip prijungtas priekabas. Tokiais atvejais vairuotojo ekrane bus rodoma neteisinga greičio informacija.

i PASTABA

Ši funkcija naudoja automobilio kameras ir radarus, kurie gali turėtų tam tikrų bendrųjų apribojimų.

Susijusi informacija

- Kelio ženklų informacija* (p. 381)
- Kameros ir radaro bloko apribojimai (p. 353)

¹⁰³Road Sign Information

¹⁰⁴Road Sign Information

¹⁰⁵Automobiliuose su „Sensus Navigation“*.

¹⁰⁶Žemėlapių duomenų su greičio informacija atskirose teritorijose nėra.

Driver Alert Control

Funkcijos „Driver Alert Control“ (DAC) funkcijos paskirtis – informuoti vairuotoją, jei jis pradeda vairuoti ne taip nuosekliai, pvz., jei išsiblaško arba pradeda migti.

DAC tikslas – pastebėti pamažu blogėjantį vairavimą. Ši sistema pirmiausia skirta pagrindiniams keliams. Ši funkcija nėra skirta eismui mieste.

Ši funkcija aktyvinama viršijus 65 km/val. (40 myl./val.) greitį ir lieka aktyvi, kol greitis yra didesnis nei 60 km/h (37 myl./val.).

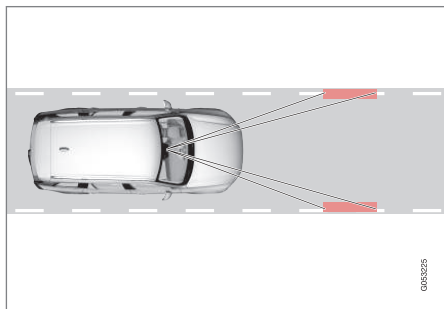

DAC nuskaityto automobilio padėtį juostoje.

Kamera aptinka važiuojamosios dalies šonines skiriamąsias juostas ir palygina kelio sulygavimą su vairuotojo judesiais vairu.

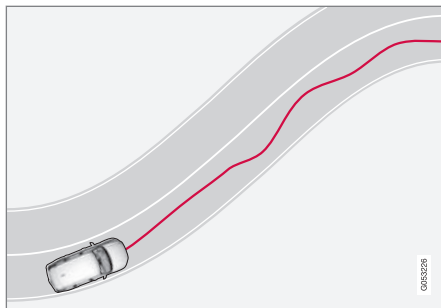

Automobilis juostoje vairuojamas chaotiškai.



Jei vairavimas tampa akivaizdžiai nenuoseklus, vairuotojas apie tai įspėjamas šiuo ženklu vairuotojo ekrane kartu su garsiniu signalu ir tekstiniu pranešimu **Laikas**

pertraukėlei.

Jeigu automobilyje įrengta „Sensus Navigation“* sistema ir jame aktyvinta funkcija **Siūlymas sustoti poilsiui**, taip pat rodomi ir pertraukai tinkančių vietų pasiūlymai.

Įspėjimas po kurio laiko pakartojamas, jei vairavimas nepagerėja.

⚠️ ĮSPĖJIMAS

„Driver Alert Control“ negalima naudoti siekiant pailginti vairavimo laikotarpį. Vairuotojas turi reguliariais intervalais planuoti pertraukas ir nuolat būti gerai pailsėjęs.

⚠️ ĮSPĖJIMAS

„Driver Alert Control“ pavojaus signalą reikia vertinti labai rimtai, kadangi mieguistas vairuotojas dažnai nenučiuokia apie tokią savo būklę.

Ką daryti, jei suskamba pavojaus signalas arba pajuntate nuovargį:

- Kaip įmanoma greičiau saugiai sustabdykite automobilį ir pailsėkite.

Tyrimai rodo, kad važiuoti pavargusiam yra tiek pat pavojinga, kaip ir apsvaigusiam nuo alkoholio ar kitų stimuliuojančių priemonių.

ĮSPĖJIMAS

- Ši funkcija yra papildomoji pagalba vairuotojui, skirta vairavimui palengvinti ir padaryti jį saugesnį. Ji negali išspręsti visų galinčių susidaryti situacijų visomis eismo, oro ir kelio sąlygomis.
- Vairuotojui rekomenduojama perskaityti visus Automobilio savininko vadovo skirsnius, susijusius su šia funkcija, kad sužinotų apie jos apribojimus ir į ką reiktų atsižvelgti prieš pradėdant naudotis sistema.
- Pagalbos vairuotojui funkcijos nėra skirtos pakeisti vairuotojo dėmesį ir sprendimus. Vairuotojas visada lieka atsakingas ir privalo užtikrinti, kad automobilis būtų vairuojamas saugiai, tinkamu greičiu, palaikant tinkamą atstumą iki kitų transporto priemonių ir vadovaujantis galiojančiomis kelių eismo taisyklėmis bei reglamentais.

Susijusi informacija

- Pagalbos vairuotojui sistemos (p. 292)
- Driver Alert Control aktyvinimas arba išaktyvinimas (p. 389)
- Kaip pasirinkti orientavimo į poilsio sustojimo vietą funkciją, jei pateikiamas „Driver Alert Control“ įspėjimas (p. 389)
- „Driver Alert Control“ apribojimai (p. 390)

Driver Alert Control aktyvinimas arba išaktyvinimas

„Driver Alert Control“ (DAC) funkciją galima aktyvinti arba išaktyvinti.

1. Centrinio ekrano viršutiniame rodinyje palieskite **Nuostatos**.
2. Pasirinkite **My Car → IntelliSafe → Driver Alert Control**.
3. Pažymėkite **Budrumo įspėjimas** arba panaikinkite žymėjimą, kad aktyvintumėte arba išaktyvintumėte funkciją.

Susijusi informacija

- Driver Alert Control (p. 388)
- „Driver Alert Control“ apribojimai (p. 390)

Kaip pasirinkti orientavimo į poilsio sustojimo vietą funkciją, jei pateikiamas „Driver Alert Control“ įspėjimas

Automobiliuose su „Sensus Navigation“* funkcija vairuotojas gali aktyvinti orientavimą, kuris automatiškai pasiūlys tinkamą sustojimo vietą poilsiui, kai pateikiamas „Driver Alert Control“ (DAC) įspėjimas. Galima pasirinkti, ar funkcija **Siūlymas sustoti poilsiui** turi būti aktyvi ar neaktyvi.

1. Centrinio ekrano viršutiniame rodinyje palieskite **Nuostatos**.
2. Pasirinkite **My Car → IntelliSafe → Driver Alert Control**.
3. Pažymėkite **Siūlymas sustoti poilsiui** arba panaikinkite žymėjimą, kad aktyvintumėte arba išaktyvintumėte funkciją.

Susijusi informacija

- Driver Alert Control (p. 388)
- „Driver Alert Control“ apribojimai (p. 390)

„Driver Alert Control“ apribojimai

Driver Alert Control (DAC) funkcijos veikimas kai kuriais atvejais gali būti apribotas.

Kai kuriais atvejais sistema gali įspėti nepaisant to, kad vairavimas neblogėja, pavyzdžiui:

- jei pučia stiprus šoninis vėjas
- jei kelio danga provėžuota.

⚠️ ĮSPĖJIMAS

Atskirais atvejais vairavimo elgsena nekinta, nors vairuotojas būna pavargęs, pvz., naudojantis funkcija „Pilot Assist“¹⁰⁷. Tada vairuotojas iš DAC įspėjimų negauna.

Todėl svarbu visada sustoti ir padaryti pertrauką, jei pajutote bent mažiausią nuovargį, nepaisant to, ar funkcija įspėjo apie tai.

i PASTABA

Ši funkcija naudoja automobilio kameras ir radarus, kurie gali turėti tam tikrų bendrųjų apribojimų.

Susijusi informacija

- Driver Alert Control (p. 388)
- Kameros ir radaro bloko apribojimai (p. 353)

¹⁰⁷Lane Keeping Aid

Eismo juostos laikymo pagalba

Eismo juostos laikymo pagalba (LKA¹⁰⁷) automagistralėse ir panašiuose pagrindiniuose keliuose padeda sumažinti pavojų automobiliui netyčia išvažiuoti iš eismo juostos.

Eismo juostos laikymo pagalba nuvairuoja automobilį atgal į jo eismo juostą ir (arba) perspėja vairuotoją vairo vibracija.

Eismo juostos laikymo pagalba yra aktyvi greičio intervale 65–200 km/h (40–125 myl./val.) keliuose su aiškiai matomomis eismo juostas skiriančios linijos.

Siauruose keliuose funkcija gali būti nepasiekiamą. Tokiu atveju ji perjungiamą į budėjimo režimą. Funkcija vėl tampa pasiekiamą, kai kelias pakankamai paplatėja.

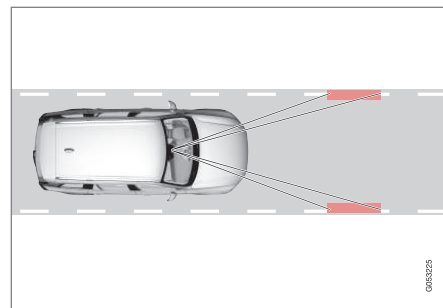

Kamera aptinka šonines kelio arba eismo juostos linijas

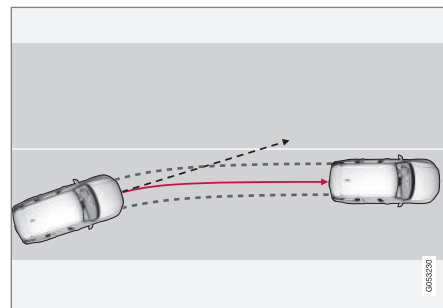

Eismo juostos pagalba nuvairuoja automobilį atgal į jo eismo juostą.

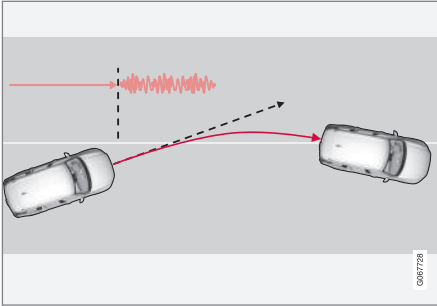

Eismo juostos laikymo pagalba įspėja vairo vibracijomis

Eismo juostos pagalbos sistemos veikimas priklauso nuo tam tikrų sąlygų:

- **Pagelbiklis** aktyvinta: automobiliui priartėjus prie eismo juostos linijos, ši funkcija aktyviai nuvairuos jį atgal į jo eismo juostą, lengvai pasukdama vairą.
- **Įspėjimas** aktyvinta: jei automobilis tuoj kirs eismo juostos liniją, vairuotojas įspėjamas vairo vibracija.

Taip pat yra pasirinktis, kad vienu metu būtų aktyvuota ir vairavimo pagalba ir įspėjimas.

i PASTABA

Kai įjungtas posūkio signalas / žibintas, eismo juostos pagalba nevykdo jokių korekcijų vairo ir neteikia jokių perspėjimų.

⚠ ĮSPĖJIMAS

- Ši funkcija yra papildomoji pagalba vairuotojui, skirta vairavimui palengvinti ir padaryti jį saugesnį. Ji negali išspręsti visų galinčių susidaryti situacijų visomis eismo, oro ir kelio sąlygomis.
- Vairuotojui rekomenduojama perskaityti visus Automobilio savininko vadovo skirsnius, susijusius su šia funkcija, kad sužinotų apie jos apribojimus ir į ką reiktų atsižvelgti prieš pradėdant naudotis sistema.
- Pagalbos vairuotojui funkcijos nėra skirtos pakeisti vairuotojo dėmesį ir sprendimus. Vairuotojas visada lieka atsakingas ir privalo užtikrinti, kad automobilis būtų vairuojamas saugiai, tinkamu greičiu, palaikant tinkamą atstumą iki kitų transporto priemonių ir vadovaujantis galiojančiomis kelių eismo taisyklėmis bei reglamentais.

Eismo juostos laikymo pagalba neįsijungia

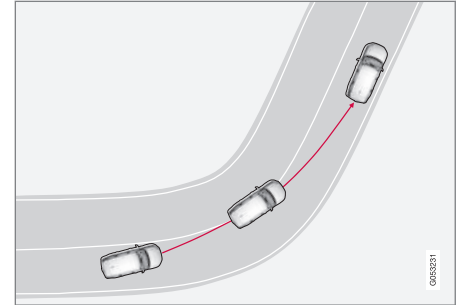

Eismo juostos pagalba neįsijungia staigiame posūkyje.

Kai kuriose situacijose eismo juostos laikymo pagalba leidžia kirsti eismo juostas skiriančias linijas neįsikišdama nei vairo pasukimu nei įspėjimus, pvz., kai naudojami posūkio signalai arba įveikiami posūkiečiai.

Rankos ant vairo

Kad veiktų vairavimo pagalba su eismo juostos laikymo pagalba, vairuotojo rankos turi būti ant vairo, kurį toliau stebės sistema.



Jei vairuotojo(s) rankos nėra ant vairo, pasigirsta įspėjamasis signalas ir pranešimus vairuotojas raginamas aktyviai vairuoti automobilį:

◀ • Lane Keeping Aid Vairuokite

Jeigu vairuotojas paklūsta raginimui pradėti vairuoti, funkcija perjungiamą į budėjimo režimą ir rodomas šis pranešimas:

• Lane Keeping Aid Budėjimas iki vairavimo pradžios

Funkcija tuomet bus neprieinama, kol vairuotojas vėl nepradės vairuoti automobilio.

Susijusi informacija

- Pagalbos vairuotojui sistemos (p. 292)
- Eismo juostos pagalbos aktyvinimas ar išaktyvinimas (p. 392)
- Eismo juostos laikymo pagalbos apribojimai (p. 393)
- Eismo juostos laikymo pagalbos ženklai ir pranešimai (p. 394)

Eismo juostos pagalbos aktyvinimas ar išaktyvinimas

Eismo juostos laikymo pagalbos (LKA) funkcija (LKA¹⁰⁸) yra neprivaloma – vairuotojas gali pasirinkti kada ją aktyvinti arba išaktyvinti.



Aktyvinkite arba išaktyvinkite funkciją šiuo mygtuku, esančiu centrinio ekrano funkcijų rodyneje.

- ŽALIA mygtuko indikacija – funkcija aktyvinta.
- PILKA mygtuko indikacija – funkcija išaktyvinta.

Susijusi informacija

- Eismo juostos laikymo pagalba (p. 390)
- Kaip pasirinkti eismo juostos laikymo pagalbą (p. 392)
- Eismo juostos laikymo pagalbos apribojimai (p. 393)

Kaip pasirinkti eismo juostos laikymo pagalbą

Vairuotojas gali pasirinkti, kaip eismo juostos laikymo pagalba (LKA¹⁰⁹) turėtų reaguoti, jeigu automobilis išvažiuoja iš savo eismo juostos.

1. Centrinio ekrano viršutiniame rodyneje pažymėkite **Nuostatos → My Car → IntelliSafe**.
2. Jei parinkta **Režimas Lane Keeping Aid**, pasirinkite, kaip ši funkcija turėtų reaguoti:

- **Pagelbiklis** – vairavimo pagalba nepateikiant vairuotojui įspėjimo.
- **Abu** – vairuotojas įspėjamas ir vairo vibravimu, ir įspėjimu ir vairavimo pagalbos.
- **Įspėjimas** – vairuotojas įspėjamas tik vairo vibravimu.

Susijusi informacija

- Eismo juostos laikymo pagalba (p. 390)

¹⁰⁸Lane Keeping Aid

¹⁰⁹Lane Keeping Aid

Eismo juostos laikymo pagalbos apribojimai

Tam tikromis sudėtingomis sąlygomis eismo juostos pagalbai (LKA¹¹⁰) gali kilti keblumų tinkamai padėti vairuotojui. Tokiais atvejais rekomenduojama šią funkciją išjungti.

Tokių sąlygų pavyzdžiai:

- kelio darbai;
- žiemiškas kelias;
- prasta kelio danga;
- itin „sportiškas“ vairavimo stilius;
- prastos oro sąlygos, sumažėjęs matumas
- keliai, kuriuose šoninių linijų nėra arba jos neaiškios;
- aštrūs kraštai arba linijos, kurios nėra eismo juostos linijos;
- jeigu vairo stiprintuvas, esant nuo greičio priklausančiam vairo pasipriešinimu, veikia sumažėjusia galia, pvz., kai aukšta po perkaitimo.

Ši funkcija negali aptikti barjerų, turėklų ar panašių kliūčių į šoną nuo važiuojamosios dalies.

PASTABA

Ši funkcija naudoja automobilio kameras ir radarus, kurie gali turėtų tam tikrų bendrųjų apribojimų.

Susijusi informacija





- Eismo juostos laikymo pagalba (p. 390)
- Nuo greičio priklausanti vairavimo jėga (p. 292)
- Kameros ir radaro bloko apribojimai (p. 353)

¹¹⁰ Lane Keeping Aid

Eismo juostos laikymo pagalbos ženklai ir pranešimai

Vairuotojo ekrane gali būti rodomi įvairūs su eismo juostos laikymo pagalba (LKA¹¹¹) susiję

ženklai ir pranešimai. Čia pateikiami keli pavyzdžiai.

Ženklas	Pranešimas	Paaiškinimas
	Vairuot.pagalb.sist. Apribotos funkcijos. Reikalinga techn. patikra	Sistema neveikia taip, kaip turėtų. Reikėtų kreiptis į autoservisą ^A .
	Priekinio stiklo jutiklis Jutiklis užblokuotas, žr. savininko vadovą	Kameros gebėjimas žvalgyti kelią priešais automobilį apribotas.
	Lane Keeping Aid Vairuokite	LKA vairavimo pagalbos funkcija neveikia, jei vairuotojas nelaiko vairo rankomis. Vadovaukitės instrukcija ir vairuokite automobilį.
	Lane Keeping Aid Budėjimas iki vairavimo pradžios	LKA nustatoma veikti budėjimo režimu, kol vairuotojas galiausiai pats pradeda vairuoti automobilį.

^A Rekomenduojama susisiekti su įgaliotuju „Volvo“ autoservisu.

¹¹¹ Lane Keeping Aid

Teksto pranešimą galima pašalinti, trumpai paspaudžiant  mygtuką, esantį vairo dešinėsios klaviatūros viduryje.

Jeigu pranešimas išlieka, kreipkitės į autoservisą^A.

Susijusi informacija

- Eismo juostos laikymo pagalba (p. 390)
- Eismo juostos pagalbos ekrano režimas (p. 396)
- Eismo juostos laikymo pagalbos apribojimai (p. 393)

Eismo juostos pagalbos ekrano režimas

Eismo juostos pagalba (LKA¹¹²) vizualizuojama ženklais vairuotojo ekrane atsižvelgiant į esamą situaciją.



Čia pateikiami keli ženklų ir situacijų, kada jie pateikiami, pavyzdžiai:

Pasiekiamą

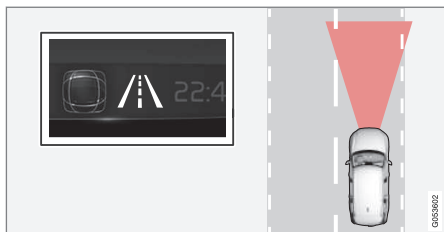

Pasiekiamą – eismo juostos linijos ženkle rodomos BALTA spalva.

Eismo juostos laikymo pagalbos funkcija nuskaito vieną arba abi eismo juostos linijas.

Nepasiekiamą



Nepasiekiamą – eismo juostos linijos ženkle rodomos PILKA spalva.

Eismo juostos laikymo pagalbos funkcija negali aptikti juostos linijų, greitis yra per mažas arba kelias per siauras.

Vairavimo pagalbos / įspėjimo rodimąs

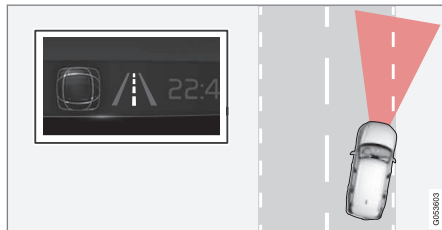

Vairavimo pagalba / įspėjimas – eismo juostos linijos ženkle vaizduojamos SPALVOTAI.

Eismo juostos pagalbos sistema parodo, kad sistema įspėja ir (arba) pamėgina nuvairuoti automobilį atgal į eismo juostą.

Susijusi informacija

- Eismo juostos laikymo pagalba (p. 390)
- Eismo juostos laikymo pagalbos apribojimai (p. 393)

¹¹² Lane Keeping Aid

Vairavimo pagalba kilus pavojui susidurti

Funkcija **Susidūrimo vengimo pagalba** gali padėti vairuotojui sumažinti riziką, kad automobilis netyčia išvažiuos iš savo eismo juostos ir (arba) susidurs su kita transporto priemone ar kliūtimi. Funkcija aktyviai nuvairuoja automobilį atgal į jo eismo juostą ir (arba) išvengia kliūties.

Ši funkcija susideda iš šių antrinių funkcijų:

- Vairavimo pagalba kilus pavojui išvažiuoti iš eismo juostos
- Vairavimo pagalba kilus pavojus susidurti priekine dalimi
- Vairavimo pagalba kilus smūgio į galinę dalį pavojui*

Po automatinio aktyvinimo vairuotojas apie tai informuojamas teksto žinute:

Susidūrimo vengimo pagalba Automatinis įsikišimas

ĮSPĖJIMAS

- Ši funkcija yra papildomoji pagalba vairuotojui, skirta vairavimui palengvinti ir padaryti jį saugesnį. Ji negali išspręsti visų galinčių susidaryti situacijų visomis eismo, oro ir kelio sąlygomis.
- Vairuotojui rekomenduojama perskaityti visus Automobilio savininko vadovo skirsnius, susijusius su šia funkcija, kad sužinotų apie jos apribojimus ir į ką reiktų atsižvelgti prieš pradėdant naudotis sistema.
- Pagalbos vairuotojui funkcijos nėra skirtos pakeisti vairuotojo dėmesį ir sprendimus. Vairuotojas visada lieka atsakingas ir privalo užtikrinti, kad automobilis būtų vairuojamas saugiai, tinkamu greičiu, palaikant tinkamą atstumą iki kitų transporto priemonių ir vadovaujantis galiojančiomis kelių eismo taisyklėmis bei reglamentais.

PASTABA

Tik vairuotojas gali galutinai nuspręsti, kiek reikia sukti automobilio vairą: pats automobilis niekada neperima visiško valdymo.

Susijusi informacija

- Pagalbos vairuotojui sistemos (p. 292)
- Vairavimo pagalbos aktyvinimas ar išaktyvinimas susidūrimo pavojaus atveju (p. 398)
- Vairavimo pagalba kilus pavojui išvažiuoti iš eismo juostos (p. 398)
- Vairavimo pagalba kilus pavojus susidurti priekine dalimi (p. 399)
- Vairavimo pagalba kilus smūgio į galinę dalį pavojui* (p. 400)
- Vairavimo pagalbos ribojimas esant susidūrimo rizikai (p. 401)
- Vairavimo pagalbos kilus susidūrimo pavojui ženklai ir pranešimai (p. 402)

Vairavimo pagalbos aktyvinimas ar išaktyvinimas susidūrimo pavojaus atveju

Vairavimo pagalbos funkcija yra neprivaloma – vairuotojas gali pasirinkti kada ją aktyvinti arba išaktyvinti.



Aktyvinkite arba išaktyvinkite funkciją šiuo mygtuku, esančiu centrinio ekrano funkcijų rodinyje.

- ŽALIA mygtuko indikacija – funkcija aktyvinta.
- PILKA mygtuko indikacija – funkcija išaktyvinta.

Ši funkcija automatiškai aktyvinama kaskart užvedus variklį¹¹³.

i PASTABA

Deaktyvinus funkciją **Susidūrimo vengimo pagalba**, išjungiamos visos antrinės funkcijos:

- vairavimo pagalba kylant pavojui išvažiuoti iš eismo juostos;
- vairavimo pagalba kylant pavojui susidurti su priešais atvažiuojančiomis transporto priemonėmis;
- vairavimo pagalba kilus smūgio į galinę dalį pavojui*;

Nors galima deaktyvinti funkciją, vairuotojui patartina palikti ją nuolat aktyvintą, kadangi daugeliu atvejų ji padidina vairavimo saugą.

Susijusi informacija

- Vairavimo pagalba kilus pavojui susidurti (p. 397)
- Vairavimo pagalbos ribojimas esant susidūrimo rizikai (p. 401)

Vairavimo pagalba kilus pavojui išvažiuoti iš eismo juostos

Vairavimo pagalba turi visą eilę antrinių funkcijų. Kilus nuvažiavimo nuo kelio rizikai, vairavimo pagalba gali padėti vairuotojui ir sumažinti riziką, kad automobilis netyčia nuvažiuos nuo kelio, aktyviai nuvairuodama automobilį atgal ant kelio.

Funkcija turi du įsikišimo aktyvinimo lygius:

- tik vairavimo pagalba;
- vairavimo pagalba su stabdymo įsikišimu.

tik vairavimo pagalba;

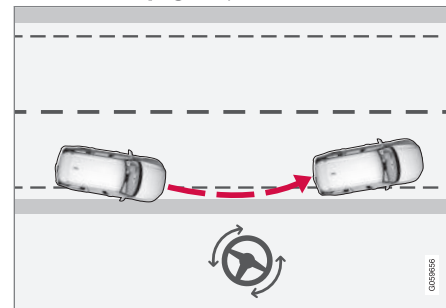

Įsikišimas su vairavimo pagalba.

¹¹³ Kai kuriose šalyse tas pats nustatymas pakartotinai įjungiamas, kaip ir išjungus variklį taikomas nustatymas.

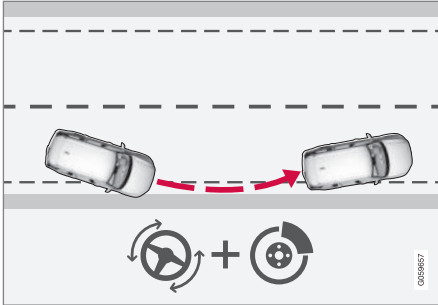
vairavimo pagalba su stabdymo įsikišimu.

Įsikišimas su vairavimo pagalba ir stabdymu.

Stabdymo įsikišimo galimybė padeda tais atvejais, kai vien vairo sukti nepakanka. Stabdymo jėga parenkama atitinkamai, atsižvelgiant į nukrypimo situaciją.

Funkcija yra aktyvi greičio intervale 65–140 km/h (40–87 myl./val.) keliuose, kurių eismo juostas skiriančios linijos aiškiai matomos.

Kamera nuskaito kelio kraštus ir šonines linijas. Jei kyla pavojus, kad automobilis gali nuvažiuoti nuo kelio, jis nuvairuojamas atgal į kelią. Jei vairo sukti nepakanka nuvažiavimui išvengti, kartu įjungiami stabdžiai.

Vis dėlto funkcija **nesikiša** ir nevairuoja / nestabdo, jei įjungiamas posūkio signalas. Jei funkcija aptinka, kad vairuotojas aktyviai vairuoja automobilį, jos aktyvinimas uždeliamas.

Susijusi informacija

- Vairavimo pagalba kilus pavojui susidurti (p. 397)
- Vairavimo pagalbos ribojimas esant susidūrimo rizikai (p. 401)

Vairavimo pagalba kilus pavojus susidurti priekine dalimi

Vairavimo pagalba turi visą eilę antrinių funkcijų. Vairavimo pagalba kilus priešpriešinio susidūrimo rizikai gali padėti neatidžiam vairuotojui, kuris nepastebi, kad automobilis važiuoja į priešpriešinę eismo juostą.

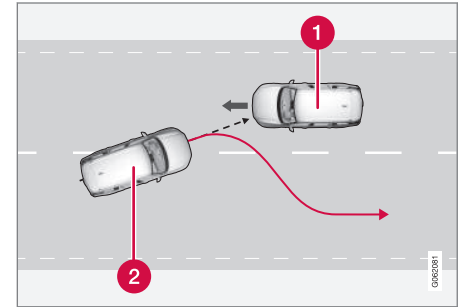

Funkcija gali padėti nukreipdama automobilį atgal į jo eismo juostą.

- 1 Iš priekio atvažiuojančios transporto priemonės
- 2 Jūsų automobilis

Tuo pat metu, kai aktyvinamas įsikišimas į vairavimą, aktyvinamas ir vairuotojui padėti skirtas įspėjimas apie susidūrimą. Tačiau įspėjimo apie susidūrimą funkcijai priklausantis stabdžių pulsavimas nėra aktyvinamas.

Funkcija yra aktyvi greičio intervale 60–140 km/h (37–87 myl./val.) keliuose,



- ◀ kurių eismo juostas skiriančios linijos aiškiai matomos.

Jei automobilis tuoj išvažiuos iš savo eismo juostos tuo metu, kai iš priekio atvažiuoja kita transporto priemonė, ši funkcija gali padėti vairuotojui grąžinti automobilį į jo eismo juostą.

Vis dėlto funkcija **nesikiša** ir vairo nesuka, jei įjungiamas posūkio signalas. Jei funkcija aptinka, kad vairuotojas aktyviai vairuoja automobilį, jos aktyvinimas uždelsiamas.

Susijusi informacija

- Vairavimo pagalba kilus pavojui susidurti (p. 397)
- Įspėjimas iš pagalbos vairuotojui sistemos kilus susidūrimo rizikai (p. 333)
- Vairavimo pagalbos ribojimas esant susidūrimo rizikai (p. 401)

Vairavimo pagalba kilus smūgio į galinę dalį pavojui*

Vairavimo pagalba turi visą eilę antrinių funkcijų. Vairavimo pagalba, esant atsitrenkimo į automobilio galą rizikai, gali padėti neatidžiam vairuotojui, kuris nepastebi, kad automobilis tuoj išvažiuos iš savo eismo juostos ir kad tuo pat metu kita transporto priemonė artėja iš paskos arba iš riboto matomumo zonos.

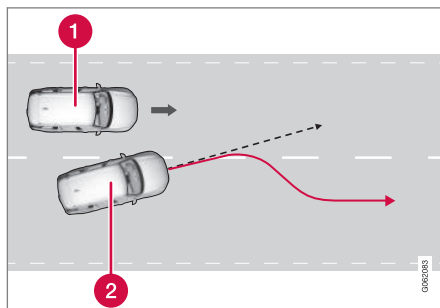

Funkcija gali padėti nuvairuoti automobilį atgal į jo eismo juostą.

- 1 Kita transporto priemonė riboto matomumo zonoje
- 2 Jūsų automobilis

Jei automobilis tuoj išvažiuos iš savo eismo juostos tuo metu, kai riboto matomumo zonoje yra arba gretima eismo juosta greitai

artėja kita transporto priemonė, ši funkcija gali padėti vairuotojui nuvairuoti automobilį į jo eismo juostą.

Funkcija netgi gali padėti, jei vairuotojas sąmoningai persirikiuoja įjungdamas posūkio signalą, nepastebėjęs artėjančios kitos transporto priemonės.

Funkcija yra aktyvi greičio intervale 60–140 km/h (37–87 myl./val.) keliuose, kurių eismo juostas skiriančios linijos aiškiai matomos.

Lemputės durų veidrodėliuose mirksi įsikišimo į vairimą metu, nepriklausomai nuo to, ar aktyvinta funkcija BLIS¹¹⁴.

Susijusi informacija

- Vairavimo pagalba kilus pavojui susidurti (p. 397)
- BLIS* (p. 373)
- Vairavimo pagalbos ribojimas esant susidūrimo rizikai (p. 401)

¹¹⁴ Blind Spot Information

Vairavimo pagalbos ribojimas esant susidūrimo rizikai

Tam tikrais atvejais funkcija gali veikti ribotai ir neįsikišti, pvz., tokiais atvejais:

- važiuojant tokioms mažoms transporto priemonėms, kaip motociklai;
- jei didžioji automobilio dalis įvažiavo į greitimą eismo juostą;
- važiuojant keliais / eismo juostomis, kuriose skiriamųjų linijų nėra arba jos neaiškios;
- jei greitis nėra 60–140 km/h (37–87 myl./val.) intervale;
- jeigu vairo stiprintuvus, esant nuo greičio priklausančiam vairo pasipriešinimu, veikia sumažėjusia galia, pvz., kai aukšta po perkaitimo.

Kitos sudėtingos situacijos:

- kelio darbai;
- žiemiškas kelias;
- siauras kelias;
- prasta kelio danga;
- itin „sportiškas“ vairavimo stilius;
- prastos oro sąlygos, sumažėjęs matumas.

Šiose sudėtingose situacijose funkcijai gali kilti keblumų tinkamai padėti vairuotojui. Tokiais atvejais rekomenduojama šią funkciją išjungti.

PASTABA



Ši funkcija naudoja automobilio kameras ir radarus, kurie gali turėtų tam tiktų bendrųjų apribojimų.

Susijusi informacija

- Vairavimo pagalba kilus pavojui susidurti (p. 397)
- Vairavimo pagalba kilus pavojui išvažiuoti iš eismo juostos (p. 398)
- Vairavimo pagalba kilus pavojus susidurti priekine dalimi (p. 399)
- Vairavimo pagalba kilus smūgio į galinę dalį pavojui* (p. 400)

Vairavimo pagalbos kilus susidūrimo pavojui ženklai ir pranešimai

Vairuotojo ekrane gali būti rodomi įvairūs su vairavimo pagalba susiję ženklai ir pranešimai. Čia pateikiami keli pavyzdžiai.

Ženklas	Pranešimas	Paaiškinimas
	Susidūrimo vengimo pagalba Automatinis įsikišimas	Aktyvinus funkciją, vairuotojui pateikiamas atitinkamas pranešimas, kad sistema aktyvinta.
	Priekinio stiklo jutiklis Jutiklis užblokuotas, žr. savininko vadovą	Kameros gebėjimas žvalgyti kelią priešais automobilį apribotas.

Teksto pranešimą galima pašalinti, trumpai paspaudžiant  mygtuką, esantį vairo dešinėsios klaviatūros viduryje.

Jei pranešimas nedingsta: kreipkitės į autoservisą – rekomenduojama susisiekti su įgaliotuju „Volvo“ autoservisu.

Susijusi informacija

- Vairavimo pagalba kilus pavojui susidurti (p. 397)
- Vairavimo pagalbos ribojimas esant susidūrimo rizikai (p. 401)

Parkavimo pagalbos sistema*

Funkcija „Park Assist Pilot“ gali padėti vairuotojui manevruoti ankštoje erdvėje, garsiniais signalais bei grafiku centriname ekrane nurodyma atstumus iki kliūčių.

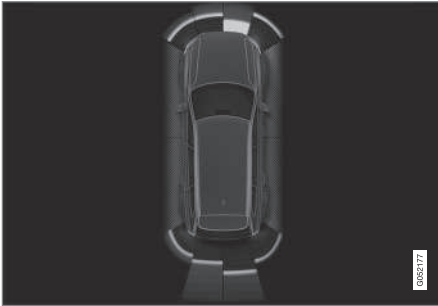

Ekrano rodinys su kliūčių zonomis ir jutiklių sektoriais.

Centriname ekrane rodoma ryšio tarp automobilio ir aptiktų kliūčių apžvalga.

Pažymėtas sektorius nurodo kliūties vietą. Kuo pažymėtas sektorius laukelis yra arčiau automobilio ženklo priekyje/gale, tuo mažesnis atstumas skiria automobilį ir aptiktą kliūtį.

Šoninėse dalyse spalva pakinta sumažėjus atstumui tarp automobilio ir objekto.

Kuo mažesnis atstumas iki kliūties, tuo dažnesnis signalas. Kitas garsas iš garso sistemos prislopinamas automatiškai.

Garsinis informavimo apie priekyje ir šonuose esančias kliūtis signalas girdimas, kai automobilis juda, tačiau automobiliui sustojus jis maždaug po 2 sekundžių nutyla. Garsinis informavimo apie gale esančias kliūtis signalas girdimas ir automobiliui stovint.

Apytiksliai 30 cm (1 pėd.) atstumu nuo kliūties už automobilio arba priešais jį tonas tampa nepertraukiamu ir užpildomas arčiausiai automobilio ženklo esantis aktyvaus jutiklio laukas.

Atstumui nuo kliūties tapus apytiksliai 25 cm (0,8 pėd.) į šonus, tonas tampa intensyviai pulsuojančiu ir aktyvaus lauko spalva pakinta iš ORANŽINĖS į RAUDONĄ.

Statymo pagalbos signalo garsumą galima suderinti (kol girdimas signalas) sukant centrinio valdymo pulto rankenėlę [>II]. Reguluoti galima ir viršutinio rodinio meniu parinktimi **Nuostatos**.

i PASTABA

Išskyrus sektorių arčiausiai automobilio simbolio, garsiniai įspėjimai duodami tik dėl objektų, esančių tiesiai automobilio kelyje.

! ĮSPĖJIMAS

- Ši funkcija yra papildomoji pagalba vairuotojui, skirta vairavimui palengvinti ir padaryti jį saugesnį. Ji negali išspręsti visų galinčių susidaryti situacijų visomis eismo, oro ir kelio sąlygomis.
- Vairuotojui rekomenduojama perskaityti visus Automobilio savininko vadovo skirsnius, susijusius su šia funkcija, kad sužinotų apie jos apribojimus ir į ką reiktų atsižvelgti prieš pradėdant naudotis sistema.
- Pagalbos vairuotojui funkcijos nėra skirtos pakeisti vairuotojo dėmesį ir sprendimus. Vairuotojas visada lieka atsakingas ir privalo užtikrinti, kad automobilis būtų vairuojamas saugiai, tinkamu greičiu, palaikant tinkamą atstumą iki kitų transporto priemonių ir vadovaujantis galiojančiomis kelių eismo taisyklėmis bei reglamentais.

Susijusi informacija

- Pagalbos vairuotojui sistemos (p. 292)
- „Park Assist Pilot“ priekyje, gale ir išilgai šonų* (p. 404)
- Statymo pagalbos sistemos* aktyvinimas ar išaktyvinimas (p. 405)



- Statymo pagalbos funkcijos ženklai ir pranešimai (p. 407)
- Statymo pagalbos apribojimai (p. 406)

„Park Assist Pilot“ priekyje, gale ir išilgai šonų*

„Park Assist Pilot“ elgiasi skirtingai priklausomai nuo to, kuri automobilio dalis artėja prie kliūtis.

Į priekį nukreipta kamera

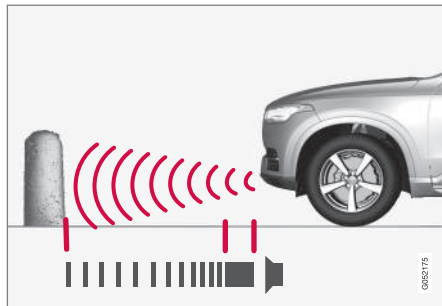

Įspėjamasis signalas yra nepertraukiamas likus mažiau nei apytiksliai 30 cm (1 pėd.) iki kliūtis.

Statymo pagalbos priekiniai jutikliai aktyvinami automatiškai užvedus transporto priemonės variklį. Jie aktyvūs, kai greitis nesiekia 10 km/h (6 myl./val.).

Matavimo diapazonas pasiekia maždaug 80 cm (2,5 pėd.) atstumu priešais automobilį.

i PASTABA

Automobilio statymo pagalba išjungiama panaudojus stovėjimo stabdį arba automobilyje su automatine pavarų dėže parinkus režimą **P**.

i SVARBU

Pritvirtinus papildomus žibintus: Nepamirškite, kad jų negali užstoti jutikliai - tokiu atveju, papildomi žibintai gali būti palaikyti kliūtėmis.

Galinė kamera

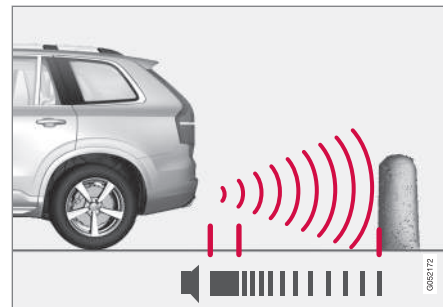

Įspėjamasis signalas yra nepertraukiamas likus mažiau nei apytiksliai 30 cm (1 pėd.) iki kliūtis.

Galiniai jutikliai aktyvinami, jei automobilis ima riedėti atgal be įjungtos pavaros arba pavarų svirtis perjungama į atbulinės eigos padėtį.

Matavimo diapazonas pasiekia maždaug 1,5 metro (5 pėd.) atstumą už automobilio.

Važiuojant atbuline eiga su priekaba, kuri prijungta prie automobilio elektros sistemos, statymo pagalbos galiniai jutikliai išjungiami automatiškai.

i PASTABA

Važiuojant atbuline eiga, pvz., prie kablo prikabinus priekabą arba pritvirtintus dviračių laikiklį ir neturint sumontuotos originalios „Volvo“ priekabos elektros instaliacijos, automobilio statymo pagalbą gali reikėti rankiniu būdu išjungti, kad jutikliai j juos nereaguotų.

Šonuose

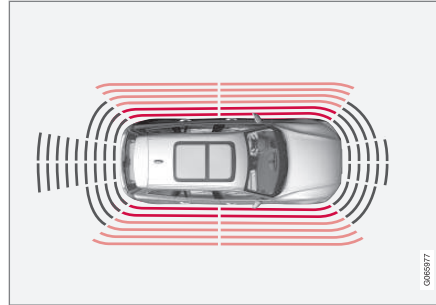

Įspėjamasis signalas ima tankiai pypsėti likus mažiau nei apytiksliai 25 cm (0,8 pėd.) iki kliūties.

Užvedus variklį, statymo pagalbos šoniniai jutikliai aktyvinami automatiškai. Jie aktyvūs, kai greitis nesiekia 10 km/h (6 myl./val.).

Matavimo diapazonas yra maždaug 25 cm (0,8 pėd.) atstumu nuo šonų.

Tačiau šoninių jutiklių aptikimo zona ženkliai padidėja padidėjus priekinių ratų pasukimo kampui, ir esant pasuktam vairui aptinkamos skersai esančios kliūtys atstumu iki apytiksliai 90 cm (3 pėd.) už automobilio ar prieš jį.

Susijusi informacija

- Parkavimo pagalbos sistema* (p. 403)
- Statymo pagalbos sistemos jutiklio veikimo sritys (p. 413)

Statymo pagalbos sistemos* aktyvinimas ar išaktyvinimas

Statymo pagalbos funkciją galima aktyvinti arba išaktyvinti.

Priekiniai ir šoniniai statymo pagalbos detektoriai aktyvinami automatiškai, užvedus variklį. Galiniai detektoriai aktyvinami, jei automobilis pradeda riedėti atgal arba įjungiamo atbulinės eigos pavara.



Aktyvinkite arba išaktyvinkite funkciją šiuo mygtuku, esančiu centrinio ekrano funkcijų rodyneje.

- ŽALIA mygtuko indikacija – funkcija aktyvinta.
- PILKA mygtuko indikacija – funkcija išaktyvinta.

Jeigu automobilyje įrengta statymo pagalbos kamera*, „Park Assist Pilot“ aktyvinti arba išaktyvinti taip pat galima iš atitinkamo kameros rodinio.

Susijusi informacija

- Parkavimo pagalbos sistema* (p. 403)
- Statymo pagalbos apribojimai (p. 406)

Statymo pagalbos apribojimai

Statymo pagalbos sistema atskirais atvejais neaptinka tam tikrų objektų, todėl jos veikimas gali būti ribotas.

Vairuotojas turi žinoti šiuos riboto statymo pagalbos sistemos veikimo pavyzdžius:

⚠️ ĮSPĖJIMAS

- Statymo jutikliai turi riboto matomumo zonų, kuriose esančios kliūtys neaptinkamos.
- Būkite ypač atidūs, jei šalia automobilio yra žmonių ar gyvūnų.
- Atminkite: statant automobilį, priekinė jo dalis gali išsisukti į atvažiuojantį eismą.

⚠️ ĮSPĖJIMAS



Kai rodomas šis simbolis, atkreipkite papildomą dėmesį, kai važiuojate atbuline eiga, jei prie automobilio prijungta priekaba (su elektros jungtimi), dviračių laikiklis ar pan.

Šis simbolis rodo, kad važiuojant atbuline eiga statymo pagalbos jutikliai yra **išjungti** ir įspėja apie visas kliūtis.

! SVARBU

Objektai, pvz., grandinės, ploni blizgūs stulpeliai arba žemi barjerai gali patekti į „signalo šešėlį“ ir laikinai būti neaptikti jutiklių. Tokiu atveju vietoj perėjimo prie laukiamo nepertraukiamo signalo pypsėjimas gali netikėtai nutrūkti.

Jutikliai negali aptikti aukštų objektų, pvz., krovos rampų.

- Taip nutikus reikia būti itin atidiems ir manevruoti / statyti automobilį ypač lėtai arba nutraukti vykdomą statymo manevrą, kadangi jutiklių teikiama informacija tokiais atvejais ne visada būna patikima ir kyla didelė automobilio ar kitų objektų pažeidimo rizika.

! SVARBU

Esant tam tikroms sąlygoms, automobilio statymo sistema gali parodyti neteisingų įspėjimų signalų, kuriuos sukelia išoriniai garso šaltiniai, skleidžiantys tuos pačius ultragarso dažnius, kuriais veikia ir pati sistema.

Tokių šaltinių pavyzdžiai: garso signalai, šlapios padangos ant asfalto, pneumatiniai stabdžiai, motociklų išmetamųjų dujų garasai ir pan.

i PASTABA

Kadangi vilkimo kablys yra sukonfigūruotas automobilio elektros sistemoje, funkcijai matuojant atstumą iki kliūtis už automobilio, jo iškyša būna įtraukiama į skaičiavimus.

Susijusi informacija

- Parkavimo pagalbos sistema* (p. 403)

Statymo pagalbos funkcijos ženklai ir pranešimai

Statymo pagalbos sistemos ženklai ir pranešimai gali būti rodomi vairuotojo ekrane ir

(arba) centriniame ekrane. Čia pateikiami keli pavyzdžiai.

Ženklas	Pranešimas	Paaiškinimas
		Statymo atbuline eiga pagalbos jutikliai išjungti , todėl nėra garsinių įspėjimų apie kliūtis ar objektus.
	Parkavimo pagalba Jutikliai užblokuoti, reikia nuvalyti	Vienas ar daugiau šios sistemos jutiklių blokuojami – kuo greičiau patikrinkite ir ištaisykite.
	Parkavimo pagalba Nepasiekiamas, Reikalinga tech. patikra	Sistema neveikia taip, kaip turėtų. Reikėtų kreiptis į autoservisą ^A .

^A Rekomenduojama susisiekti su įgaliotuoju „Volvo“ autoservisu.

Teksto pranešimą galima pašalinti, trumpai paspaudžiant  mygtuką, esantį vairo dešinėsios klaviatūros viduryje.

Jeigu pranešimas išlieka, kreipkitės į autoservisą^A.

Susijusi informacija

- Parkavimo pagalbos sistema* (p. 403)
- Statymo pagalbos apribojimai (p. 406)

Pagalbinės statymo sistemos kamera*

Statymo pagalbos kamera gali padėti vairuotojui manevruoti ankštoje erdvėje, informuodama apie kliūtis centriniame ekrane pateiktu kameros rodomu vaizdu ir grafinių piešinių. Stovėjimo pagalbos kamera – tai pagalbos funkcija, aktyvinama automatiškai, kai įjungiamas atbulinės eigos pavara arba rankiniu būdu, naudojantis centriniu ekranu.



Kameros vaizdo pavyzdys.

- 1 **Mastelis**¹¹⁵ – vaizdas priartinamas arba atitolinamas.
- 2 **360° rodinys*** – aktyvinamos / deaktyvinamos visos kameros
- 3 **PAS*** – aktyvinama / deaktyvinama statymo pagalbos sistema

- 4 **Eilutės** – aktyvinamos / deaktyvinamos statymo pagalbos linijos
- 5 **Kablys*** – aktyvinama / deaktyvinama vilkimo kablo pagalbinė linija¹¹⁶
- 6 **CTA*** – aktyvinama / deaktyvinama „Cross Traffic Alert“

Objektai ir (arba) kliūtys gali būti arčiau automobilio, negu atrodo ekrane.

ĮSPĖJIMAS

- Statymo jutikliai turi riboto matomumo zonų, kuriose esančios kliūtys neaptinkamos.
- Būkite ypač atidūs, jei šalia automobilio yra žmonių ar gyvūnų.
- Atminkite: statant automobilį, priekinė jo dalis gali išsisukti į atvažiuojantį eismą.

¹¹⁵ Priartinant statymo pagalbos linijos išjungiamos.

¹¹⁶ Prieinama ne visuose modeliuose ir rinkose.

⚠️ ĮSPĖJIMAS

- Ši funkcija yra papildomoji pagalba vairuotojui, skirta vairavimui palengvinti ir padaryti jį saugesnį. Ji negali išspręsti visų galinčių susidaryti situacijų visomis eismo, oro ir kelio sąlygomis.
- Vairuotojui rekomenduojama perskaityti visus Automobilio savininko vadovo skirsnius, susijusius su šia funkcija, kad sužinotų apie jos apribojimus ir jį ką reikėtų atsižvelgti prieš pradėdant naudotis sistema.
- Pagalbos vairuotojui funkcijos nėra skirtos pakeisti vairuotojo dėmesį ir sprendimus. Vairuotojas visada lieka atsakingas ir privalo užtikrinti, kad automobilis būtų vairuojamas saugiai, tinkamu greičiu, palaikant tinkamą atstumą iki kitų transporto priemonių ir vadovaujantis galiojančiomis kelių eismo taisyklėmis bei reglamentais.

Susijusi informacija

- Pagalbos vairuotojui sistemos (p. 292)
- Statymo pagalbos kamerų vietos ir stebėjimo sritys* (p. 409)
- Statymo pagalbos linijos statymo pagalbos kamerai* (p. 411)
- Statymo pagalbos sistemos jutiklio veikimo sritys (p. 413)

- Aktyvinti statymo pagalbos kamerą (p. 414)
- Statymo pagalbos kameros ženklai ir pranešimai (p. 416)
- Kameros ir radaro bloko apribojimai (p. 353)
- Parkavimo pagalbos sistema* (p. 403)
- Cross Traffic Alert* (p. 377)

Statymo pagalbos kamerų vietos ir stebėjimo sritys*

Ši funkcija gali pateikti sudėtinį 360° rodinį ir atskirus keturių kamerų rodinius: galinės, priekinės, kairiosios arba dešinėsios.



◀ 360° rodinys*

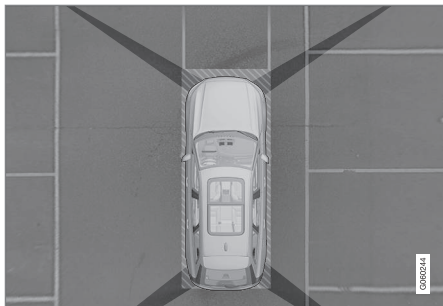

Statymo kamerų stebėjimo laukais su apytkisle dengimo zona.

Funkcija **360° rodinys** aktyvina visas statymo kameras ir centriniam ekrane vienu metu rodomos visos keturios automobilio pusės, o tai padeda vairuotojui manevruojant mažu greičiu stebėti, kas vyksta aplink automobilį.

360° rodinyje kiekvienos kameros vaizdą galima aktyvinti atskirai:

- Paspauskite pageidaujamo kameros stebėjimo lauko ekraną, pvz., paviršiuje priešais / virš priekinės kameros.



Kameros ženklas centrinio ekrano automobilio ženkle nurodo, kuri kamera aktyvi.

Jei automobilyje papildomai įdiegta „Parkavimo pagalba“* sistema, atstumas iki aptiktų objektų papildomai iliustruojamas įvairių spalvų laukais.

Kameros aktyvinamos automatiškai arba rankiniu būdu.

Galinė kamera

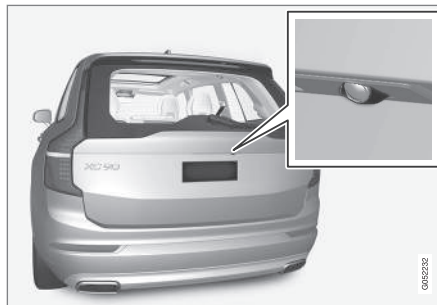

Atgal nukreipta kamera sumontuota virš valstybinio numerio lentelės.

Atgal nukreipta kamera parodo plačią zoną už automobilio. Tam tikruose modeliuose gali matytis buferio arba vilkimo kablį dalis.

Centriniam ekrane rodomi objektai gali atrodyti šiek tiek pakrypę. Tai yra normalu.

Į priekį nukreipta kamera



Pirmyn nukreipta statymo kamera įrengta grotelėse.

Priekinė kamera gali būti naudinga išvažiuojant iš šonų ribotas, pvz., kai yra aukštos gyvatvorės. Ji būna aktyvi važiuojant iki 25 km/h (16 myl./val.) greičiu. Po to kamera išjungiamas.

Jei automobilis nepasiekia 50 km/h (30 myl./val.) greičio ir pastarasis nukrenta žemiau 22 km/h (14 myl./val.) per 1 minutę nuo pirmyn nukreiptos kameros išjungimo, kamera vėl aktyvinama.

Šoninės kameros



Šoninės kameros įrengtos kiekviename šoniniame veidrodėlyje.

Šoninės kameros gali rodyti vaizdą išilgai abiejų automobilio šonų.

Susijusi informacija

- Pagalbinės statymo sistemos kamera* (p. 408)
- Aktyvinti statymo pagalbos kamerą (p. 414)
- Kameros ir radaro bloko apribojimai (p. 353)

Statymo pagalbos linijos statymo pagalbos kamerali*

Statymo pagalbos kameros nurodo automobilio padėtį jo aplinkos atžvilgiu, ekrane rodydamos linijas.



Statymo pagalbos linijų pavyzdys.

Statymo pagalbos linijos nurodo planinę automobilio išorinių gabaritų trajektoriją esant dabartiniam vairo pasukimo kampui: tai gali palengvinti automobilio statymą lygiagrečiai,

įvažiavimą į ankštas stovėjimo vietas ir priekabos prijungimą.

Linijos ekrane projektuojamos taip, tarsi jos būtų ant žemės už automobilio, jos tiesiogiai reaguoja į vairo judesius, rodydamos vairuotojui trajektoriją, kuria judės automobilis – taip pat ir automobiliui sukant.

Šios statymo pagalbos linijos brėžiamos atsižvelgiant į automobilio labiausiai išsikišusias dalis, pvz., vilkimo kablį, šoninius veidrodėlius ir kampus.

i PASTABA

- Važiuojant atgal su priekaba, kuri nėra prijungta prie automobilio elektros sistemos, ekrane rodomos **automobilio** (o ne priekabos) statymo pagalbos trajektorijos linijos.
- Priekabą prijungus prie automobilio elektros sistemos, ekrane statymo pagalbos linijos nerodomos.
- Artinant statymo pagalbos linijos nerodomos.





! SVARBU

- Nepamirškite, kad, pasirinkus galinės kameros vaizdą, monitoriuje rodomas tik už automobilio esantis plotas. Važiuodami atbuline eiga, atkreipkite dėmesį į automobilio šonus ir priekį.
- Tai taikoma ir priešingais atvejais. Prisiminkite, kas atsitinka su galinėmis automobilio dalimis, kai pasirenkamas priekinis kameros vaizdas.
- Atminkite, kad statymo pagalbos linijos atitinka **trumpiausią** maršrutą, todėl papildomo dėmesio skirkite automobilio šonams, kad jie į nieką nesiremtų sukant vairą, kai važiuojama pirmyn, ir kad automobilio priekis nieko nenubrauktų sukant vairą, kai važiuojama atbuline eiga.

Statymo pagalbos linijų 360° vaizdas*

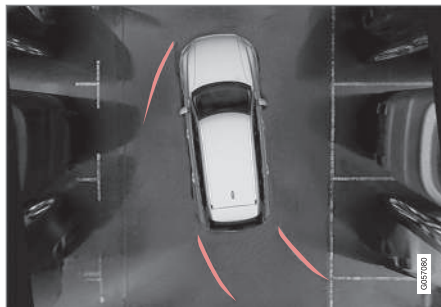

360° rodinys su statymo pagalbos linijomis.

Esant 360° rodiniui, orientacinės linijos rodomos už automobilio, prieš jį ir automobilio šone (atsižvelgiant į kelionės kryptį):

- Jei važiuojama pirmyn: linijos priekyje.
- Jei važiuojama atgal: šoninės linijos ir atbulinės eigos linijos.

Pasirinkus priekinę arba galinę kamerą, statymo pagalbos linijos pasirodo neatsižvelgiant į automobilio judėjimo kryptį.

Pasirinkus vieną šoninę kamerą, statymo pagalbos linijos pasirodo tik važiuojant atbuline eiga.

Kablio orientacinė linija*

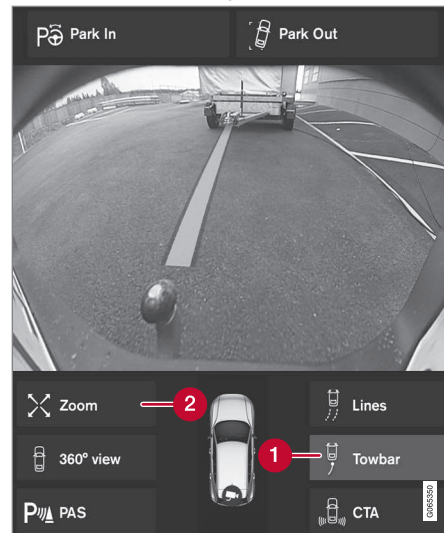

Vilkimo kablys su statymo pagalbos linija.

- 1 **Kablys** – aktyvinama kablo orientacinė linija.
- 2 **Mastelis** – vaizdas priartinamas arba atitolinamas.

Kamera gali padėti prisijungiant priekabą, rodydama orientacinę liniją, važiuojančią numatomą kablo „kelią“ iki priekabos.

1. Spauskite **Kablys** (1).
 - > Pasirodo vilkimo kablo projektinės statymo pagalbos linijos: automobilio statymo pagalbos linijos automatiškai išjungiamos.

Automobilio ir vilkimo kablo statymo pagalbos linijos negali būti rodomos vienu metu.
2. Jei reikia tikslesnio manevro, paspauskite **Mastelis** (2).
 - > Kameros vaizdas priartinamas.

Susijusi informacija

- Pagalbinės statymo sistemos kamera* (p. 408)
- Statymo pagalbos kamerų vietos ir stebėjimo sritys* (p. 409)
- Kameros ir radaro bloko apribojimai (p. 353)
- Vilkimo kablys* (p. 490)

Statymo pagalbos sistemos jutiklio veikimo sritys

Jei automobilyje įrengta statymo pagalbos sistema*, ties kiekvienu kliūtį aptikusiu jutikliu spalvotomis sritimis rodomas atstumas 360° rodinyje.

Jutiklių atbulinės ir priekinės eigos laukai



Ekrane gali būti pateikiami spalvoti jutiklio laukai ant automobilio ženkle.

Pirmyn ir atgal nukreiptų jutiklių laukai, mažėjant atstumui iki kliūties, keičia spalvą – nuo GINTARO per ORANŽINĘ iki RAUDONOS.

Laukų spalvos važiuojant atbuline eiga	Atstumas metrais (pėdomis)
Geltona	0,6–1,5 (2,0–4,9)
Oranžinė	0,3–0,6 (1,0–2,0)
Raudona	0–0,3 (0–1,0)

Laukų spalvos važiuojant pirmyn	Atstumas metrais (pėdomis)
Geltona	0,6–0,8 (2,0–2,6)
Oranžinė	0,3–0,6 (1,0–2,0)
Raudona	0–0,3 (0–1,0)

RAUDONUOSE jutiklio laukuose pulsuojančias garsinis signalas pakinta į nepertraukiamą toną.



« **Jutiklio laukas šonuose**

Jspėjami signalai priklauso nuo automobilio planinio maršruto. Dėl to, visiškai susukus vairą, gali būti duodami įspėjimai apie įstrižai priešais automobilį ar už jo (o ne tik tiesiai pirmyn arba atgal) aptiktas kliūtis.

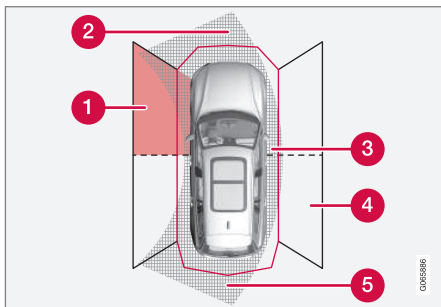

Statymo jutiklių sektoriai, kuriuose gali būti aptikta kliūtis.

- 1 Kairysis priekinis jutiklio laukas
- 2 Kliūčių sektorius automobilio planiniame maršrute pirmyn – atsižvelgiant į vairo kampą
- 3 Dalis su RAUDONA lauko spalva ir intensyviai pulsuojančias tonas
- 4 Dešiniojo galinis jutiklio laukas
- 5 Kliūčių sektorius automobilio planiniame maršrute atgal – atsižvelgiant į vairo kampą.

Mažėjant atstumui iki kliūtis, šoninių laukų spalvos keičiasi iš GINTARINĖS į RAUDONĄ.

Šoninių laukų spalvos	Atstumas metrais (pėdomis)
Geltona	0,25–0,9 (0,8–3,0)
Raudona	0–0,25 (0–0,8)

Esant RAUDONIEMS jutiklio laukams, garsinis signalas pakinta iš pulsuojančio į intensyviai pulsuojančią.

Susijusi informacija

- Parkavimo pagalbos sistema* (p. 403)
- Pagalbinės statymo sistemos kamera* (p. 408)
- Statymo pagalbos kamerų vietos ir stebėjimo sritys* (p. 409)
- Kameros ir radaro bloko apribojimai (p. 353)

Aktyvinti statymo pagalbos kamerą

Statymo pagalbos kamera aktyvinama automatiškai, kai įjungiamas atbulinės eigos pavarą, arba rankiniu būdu vienu iš centrinio ekrano funkcinių mygtukų.

Kameros vaizdas važiuojant atbuline eiga

Įjungus atbulinės eigos pavarą, ekrane pateikiamas 360° rodinys, jei paskutinį kartą buvo naudotas jis arba bet kuris iš šoninių rodinių. Priešingu atveju pateikiamas galinis rodinys.

Rankinio kameros aktyvinimo rodinys



Aktyvinkite statymo kamerą šiuo centrinio ekrano funkcijų rodinyje esančiu mygtuku.

Ekrane iš pradžių pateikiamas paskutinis naudotas kameros rodinys. Vis dėlto, po kiekvieno variklio užvedimo, pirmiau buvusį šoninį rodinį pakeičia 360° rodinys ir anksčiau buvusį priartintą galinį rodinį pakeičia galinis rodinys.

- ŽALIA mygtuko indikacija – funkcija aktyvinta.
- PILKA mygtuko indikacija – funkcija išaktyvinta.

Automatinis kameros išaktyvinimas

Kad vairuotojas nebūtų blaškomas, priekinis rodinys išsijungia pasiekus 25 km/h (16 myl./val.) greitį. Jis automatiškai vėl aktyvi-

namas, jeigu greitis sumažėja iki 22 km/h (14 myl./val.) per 1 minutę, su sąlyga, kad greitis neviršijo 50 km/h (31 myl./val.).

Kiti kameros rodiniai išjungiami pasiekus 15 km/h (9 myl./val.) ir pakartotinai neaktyvinami.



Susijusi informacija

- Pagalbinės statymo sistemos kamera* (p. 408)
- Statymo pagalbos apribojimai (p. 406)
- Kameros ir radaro bloko apribojimai (p. 353)

Statymo pagalbos kameros ženklai ir pranešimai

Statymo pagalbos kameros ženklai ir pranešimai gali būti rodomi vairuotojo ekrane ir

(arba) centriniame ekrane. Čia pateikiami keli pavyzdžiai.

Ženklas	Pranešimas	Paaiškinimas
		Statymo atbuline eiga pagalbos jutikliai išjungti , todėl nėra garsinių įspėjimų apie kliūtis ar objektus ir jų lauko žymų.
		Kamera išjungta.
	Parkavimo pagalba Jutikliai užblokuoti, reikia nuvalyti	Vienas ar daugiau šios sistemos jutiklių blokuojami – kuo greičiau patikrinkite ir ištaisykite.
	Parkavimo pagalba Nepasiekiamo, Reikalinga tech. patikra	Sistema neveikia taip, kaip turėtų. Reikėtų kreiptis į autoservisą ^A .

^A Rekomenduojama susisiekti su įgaliotuoju „Volvo“ autoservisu.

Teksto pranešimą galima pašalinti, trumpai paspaudžiant  mygtuką, esantį vairo dešinėsios klaviatūros viduryje.

Jeigu pranešimas išlieka, kreipkitės į autoservisą^A.

Susijusi informacija

- Pagalbinės statymo sistemos kamera*
(p. 408)
- Kameros ir radaro bloko apribojimai
(p. 353)

„Park Assist Pilot“* statymo pagalba

„Park Assist Pilot“ (PAP¹¹⁷) statymo pagalba funkcija gali padėti vairuotojui manevruoti statant automobilį. Ši funkcija taip pat gali padėti išvairuoti iš lygiagrečios statymo vietos.

Funkcija pirmiausia patikrina, ar vieta pakankamai didelė, ir jeigu taip, padeda vairuotojui įvairuoti automobilį į tą vietą.

Centriniame ekrane rodomi ženklai, grafika ir tekstas apie įvairius veiksmus, kuriuos reikia atlikti ir kada atlikti.

ĮSPĖJIMAS

- Ši funkcija yra papildomoji pagalba vairuotojui, skirta vairavimui palengvinti ir padaryti jį saugesnį. Ji negali išspręsti visų galinčių susidaryti situacijų visomis eismo, oro ir kelio sąlygomis.
- Vairuotojui rekomenduojama perskaityti visus Automobilio savininko vadovo skirsnius, susijusius su šia funkcija, kad sužinotų apie jos apribojimus ir į ką reiktų atsižvelgti prieš pradėdant naudotis sistema.
- Pagalbos vairuotojui funkcijos nėra skirtos pakeisti vairuotojo dėmesį ir sprendimus. Vairuotojas visada lieka atsakingas ir privalo užtikrinti, kad automobilis būtų vairuojamas saugiai, tinkamu greičiu, palaikant tinkamą atstumą iki kitų transporto priemonių ir vadovaujantis galiojančiomis kelių eismo taisyklėmis bei reglamentais.

Susijusi informacija

- Pagalbos vairuotojui sistemos (p. 292)
- Statymo variantai su „Park Assist Pilot“* (p. 419)
- Statymo pagalbos sistemos* naudojimas (p. 420)

- Išvažiavimas iš lygiagrečios statymo vietos naudojant „Park Assist Pilot“* (p. 423)
- Aktyviosios statymo pagalbos apribojimai* (p. 423)
- Aktyviosios statymo pagalbos pranešimai* (p. 425)

¹¹⁷ Park Assist Pilot

Statymo variantai su „Park Assist Pilot“*

Statymo pagalbos funkciją (PAP¹¹⁸) galima naudoti lygiagrečiam ir statmenam statymui.

Lygiagretus statymas

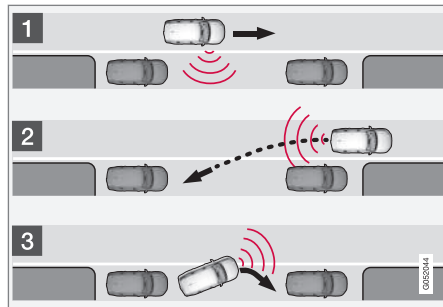

Lygiagretaus statymo principas

Ši funkcija pastato automobilį atlikdami šiuos veiksmus:

1. Nustatoma ir išmatuojama statymo vieta.
2. Automobilis įvairuoja į stovėjimo vietą atbuline eiga.
3. Automobilis į vietą pastatomas važiuojant pirmyn-atgal.

Pritaikius **Išvažiuoti iš vietos** funkciją, ji gali padėti ir išvairuoti lygiagrečiai pastatytą automobilį iš jo stovėjimo vietos.

Statmenas statymas

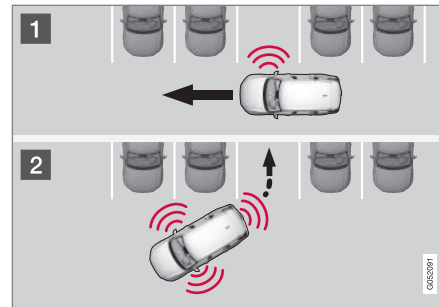

Statmeno statymo principas.

Ši funkcija pastato automobilį atlikdami šiuos veiksmus:

1. Nustatoma ir išmatuojama statymo vieta.
2. Automobilis nukreipiamas į vietą važiuojant atbuline eiga ir įvairuojamas į ją važiuojant pirmyn-atgal.

i PASTABA

Išvažiuojant iš stovėjimo vietos, funkciją **Išvažiuoti iš vietos** galima naudoti tik lygiagrečiai pastatytam automobiliui išvairuoti: ji neveikia, jei automobilis pastatytas statmenai.

Susijusi informacija

- „Park Assist Pilot“* statymo pagalba (p. 418)
- Išvažiavimas iš lygiagretaus statymo vietos naudojant „Park Assist Pilot“* (p. 423)

¹¹⁸ Park Assist Pilot

Statymo pagalbos sistemos* naudojimas

„Park Assist Pilot“ (PAP¹¹⁹) padeda vairuotojui pastatyti automobilį trimis žingsniais. Ši funkcija taip pat gali padėti vairuotojui išvažiuoti iš stovėjimo vietos.

Ši funkcija matuoja erdvę ir vairuoja automobilį, o vairuotojo darbas yra:

- stebėti, kas vyksta aplink automobilį;
- laikytis centriniam ekrane pateikiamų nurodymų;
- pasirinkti pavarą (atgal/pirmyn) – garsinis signalas nurodo, kada vairuotojui reikia perjungti pavarą;
- reguliuoti ir palaikyti saugų greitį;
- stabdyti ir sustoti.

Atėjus laikui atlikti įvairius veiksmus, centriniam ekrane pasirodo ženklai, grafikai ir (arba) tekstas.

Šią funkciją galima aktyvinti, jeigu užvedus variklį tenkinami toliau išdėstyti kriterijai:

- prie automobilio neprijungta priekaba;
- greitis nesiekia 30 km/h (20 myl./val.).

i PASTABA

Kai funkcija ieško stovėjimo vietos, atstumas tarp automobilio ir stovėjimo vietų turėtų būti 0,5–1,5 metro (1,6–5,0 pėd.).

Statymas naudojant statymo pagalbos sistemą

Ši funkcija pastato automobilį atlikdami šiuos veiksmus:

1. Nustatoma ir išmatuojama statymo vieta.
2. Automobilis įvairuoja į stovėjimo vietą atbuline eiga.
3. Automobilis pastatytas vietoje – tada sistema gali paprašyti vairuotoją perjungti pavarą ir įjungti stabdžius.

Stovėjimo vietų suradimas ir išmatavimas



Funkciją galima aktyvinti centrinio ekrano funkcijų rodyne.

Ją taip pat galima pasiekti iš kameros rodynei.

- ŽALIA mygtuko indikacija – funkcija aktyvinta.
- PILKA mygtuko indikacija – funkcija išaktyvinta.

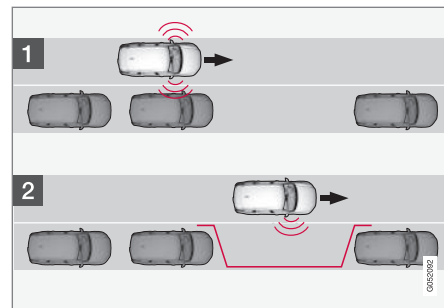

Paieškos principas prieš statant lygiagrečiai.

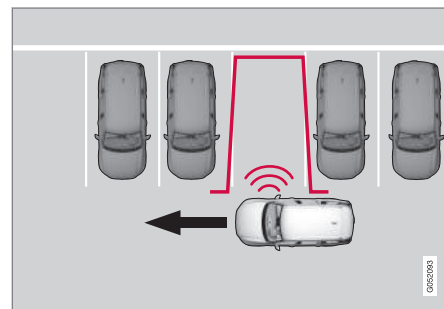

Paieškos principas prieš statant statmeni.

Važiukite ne didesniu nei 30 km/h (20 myl./val.) greičiu, jei statote lygiagrečiai arba 20 km/h (12 myl./val.), jei statote statmeni.

¹¹⁹ Park Assist Pilot

1. Palieskite funkcijų rodinio arba kameros rodinio mygtuką **Įvažiuoti į stovėjimo vietą**.
 - > Ši funkcija ieško stovėjimo vietos ir patikrina, ar surasta vieta yra pakankamai erdvi.
2. Būkite pasiruošę sustabdyti automobilį, kai centriniame ekrane pateikiamas grafikas ir pranešimas nurodo, kad aptikta tinkama stovėjimo vieta.
 - > Rodomas išskylantysis langas.
3. Pasirinkite **Statymas lygiagrečiai** arba **Parkavimas statmenai** ir įjunkite atbulinės eigos pavarą.

i PASTABA

Funkcija ieško aplinkui laisvos vietos automobiliui pastatyti, pateikia nurodymus ir orientuoja automobilį keleivio puse. Jei reikia, kad automobilį būtų galima statyti ir vairuotojo gatvės pusėje:

- Įjunkite vairuotojo pusės posūkio signalą; tada sistema pradeda ieškoti stovėjimo vietos toje automobilio pusėje.

Įvažiavimas atbuline eiga į stovėjimo vietą

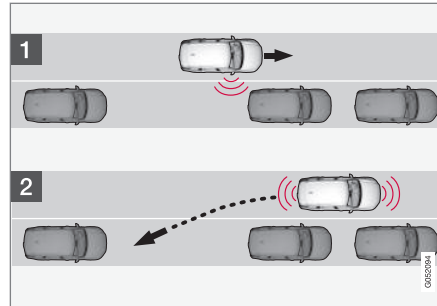

Atbulinės eigos principas statant lygiagrečiai.

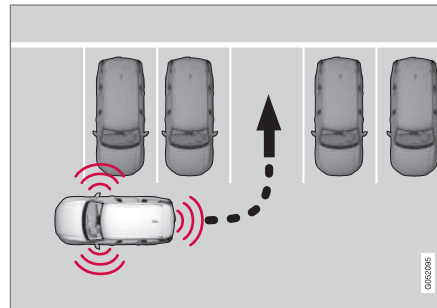

Atbulinės eigos principas statant statmenai.

1. Patikrinkite, ar už automobilio nieko nėra ir įjunkite atbulinę pavarą.

2. Lėtai ir atsargiai važiuokite atbuline eiga, neliesdami vairo ir ne didesniu nei maždaug 7 km/h (4 myl./val.) greičiu.
3. Būkite pasiruošę sustabdyti automobilį, kai tai padaryti nurodys centriniame ekrane pateikiamas grafikas ir pranešimas.

i PASTABA

- Nelieskite vairo, kai ši funkcija yra įjungta.
- Įsitikinkite, kad vairą galima laisvai sukinti ir nėra jokių kliūčių.
- Siekdami optimalių rezultatų, palaukite, kol vairas visiškai nustos sukintis: tik tada pradėkite važiuoti atgal ar pirmyn.

Automobilio statymas stovėjimo vietoje

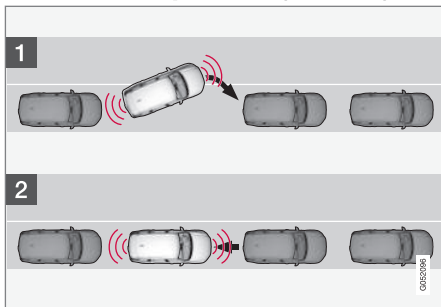

Pastatymo principas statant lygiagrečiai.

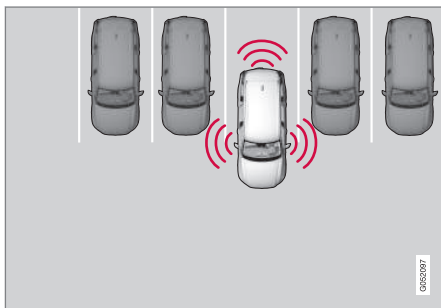

Pastatymo principas statant statmenai.

1. Perjunkite pavarų perjungimo svirtį į sistemos nurodytą padėtį, palaukite, kol bus pasuktas vairas, ir lėtai važiuokite pirmyn.
2. Būkite pasiruošę sustabdyti automobilį, kai tai padaryti nurodys centriniame ekrane pateikiamas grafikas ir pranešimas.
3. Įjunkite atbulinės eigos pavarą ir lėtai važiuokite atgal.
4. Būkite pasirengę sustabdyti automobilį, kai tai padaryti nurodys grafinė informacija ir pranešimas centriniame ekrane.

Funkcija automatiškai išaktyvinama ir grafiniais elementais bei pranešimu informuojama, kad automobilis sėkmingai pastatytas. Vairuotojui gali prireikti pakoreguoti pastatymo padėtį. Tik vairuotojas gali nuspręsti, ar automobilis pastatytas tinkamai.

! SVARBU

Įspėjimo atstumas yra trumpesnis, kai jutiklius naudoja „Park Assist Pilot“ (PAP¹²⁰), palyginus su tuo, kai jutiklius naudoja statymo pagalbos sistema.

Susijusi informacija

- „Park Assist Pilot“^{**} statymo pagalba (p. 418)
- Aktyviosios statymo pagalbos apribojimai* (p. 423)

¹²⁰Park Assist Pilot

Išvažiavimas iš lygiagretaus statymo vietos naudojant „Park Assist Pilot“*

Funkcija Išvažiuoti iš vietos gali padėti vairuotojui išvažiuoti iš lygiagrečiojo pastatymo vietos.

i PASTABA

Išvažiuojant iš stovėjimo vietos, funkciją **Išvažiuoti iš vietos** galima naudoti tik lygiagrečiai pastatytam automobiliui išvažiuoti: ji neveikia, jei automobilis pastatytas statmenai.



Funkcija **Išvažiuoti iš vietos** aktyvinama centrinio ekrano funkcijų rodyneje arba kameros rodyneje.

- ŽALIA mygtuko indikacija – funkcija aktyvinta.
 - PILKA mygtuko indikacija – funkcija išaktyvinta.
1. Palieskite funkcijų rodinio arba kameros rodinio mygtuką **Išvažiuoti iš vietos**.
 2. Įjunkite tos pusės posūkio signalą, į kurią automobilis turi išvažiuoti iš stovėjimo vietos.

3. Būkite pasiruošę sustabdyti automobilį, kai tai padaryti nurodys centriniame ekrane pateikiamas grafikas ir pranešimas: vykdykite instrukcijas taip pat, kaip ir statymo procedūros atveju.

Atkreipkite dėmesį, kad vairas gali „atšokti“ funkcijai nustojus veikti – vairuotojui gali reikėti pasukti vairą atgal iki didžiausio vairavimo kampo, norint išvažiuoti iš stovėjimo vietos.

Jei ši funkcija laiko, kad vairuotojas gali išvažiuoti iš stovėjimo vietos be jokio papildomo manevravimo, ji bus išjungta, net jei vairuotojas gali manyti, kad automobilis tebėra stovėjimo vietoje.

Susijusi informacija

- „Park Assist Pilot“* statymo pagalba (p. 418)
- Aktyviosios statymo pagalbos apribojimai* (p. 423)

Aktyviosios statymo pagalbos apribojimai*

Funkcija „Park Assist Pilot“ PAP¹²¹ negali aptikti visko visose situacijose ir todėl jos veikimas gali būti ribotas.

! ĮSPĖJIMAS

- Statymo jutikliai turi riboto matomumo zonų, kuriose esančios kliūtys neaptinkamos.
- Būkite ypač atidūs, jei šalia automobilio yra žmonių ar gyvūnų.
- Atminkite: statant automobilį, priekinė jo dalis gali išsisukti į atvažiuojantį eismą.

! SVARBU

Skaičiuojant automobilio statymo manevrą, aukščiau nei jutiklių aptikimo zona esantys objektai neįtraukiami, todėl funkcija gali į stovėjimo vietą pradėti sukti pernelyg anksti, taigi, tokių stovėjimo vietų reikėtų vengti.

Vairuotojas turi žinoti šiuos riboto „Park Assist Pilot“ veikimo pavyzdžius:

¹²¹ Park Assist Pilot

« Statymo nutraukimas

Statymo seka išjungiamo tokiais atvejais:

- jei vairuotojas paliečia vairą;
- jei automobiliu važiuojama per greitai, viršijant 7 km/h (4 myl./val.);
- jei vairuotojas paspaudžia **Atšaukti** centriname ekrane;
- jei įsijungia stabdžių antiblokavimo arba elektroninė stabilumo kontrolės sistema, pvz., kai ratas ima slysti slidžiame kelyje;
- jeigu vairo stiprintuvas, esant nuo greičio priklausančiam vairo pasipriešinimu, veikia sumažėjusia galia, pvz., kai aukšta po perkaitimo.

Jei taikoma, pranešimas centriname ekrane nurodo priežastį, kodėl statymo seka nutraukta.

! SVARBU

Tam tikromis aplinkybėmis funkcija negali rasti stovėjimo vietų. Viena priežasčių gali būti tai, kad jutiklius trikdo išoriniai garso šaltiniai, kurie skleidžia tokius pačius ultragarso dažnius, kokiais veikia pati sistema.

Tokie šaltiniai apima garso signalus, šlapias padangas ant asfalto, pneumatinius stabdžius, motociklų išmetimo vamzdžius ir t. t.

i PASTABA

Jutiklius dengiantis purvas, ledas ir sniegas sumažins jų funkcionalumą ir neleis atlikti matavimų.

Vairuotojo atsakomybė

Vairuotojas turėtų nepamiršti, kad ši funkcija yra tik pagalba, o ne neklystanti visiškai automatinė funkcija. Taigi, vairuotojas turi būti visada pasiruošęs sustabdyti statymo veiksmus.

Be to, statant automobilį reikia atminti keletą momentų:

- Vairuotojas visada privalo pats įvertinti, ar funkcijos aptikta stovėjimo vieta tinka automobiliui pastatyti.
- Nenaudokite funkcijos, jeigu uždėtos sniego grandinės arba atsarginis ratas.
- Nenaudokite funkcijos, jei iš automobilio yra išsikišę kroviniai.
- Intensyvus lietus ir sniegas gali neleisti sistemai tinkamai išmatuoti statymo erdvės.
- Ieškodama stovėjimo vietos ir tikrindama jos dydį, funkcija gali nepastebėti objektų, esančių giliai stovėjimo vietoje.
- Siaurose gatvelėse esančios stovėjimo vietos ne visada tinka, kadangi gali nepakakti vietos manevruoti.

- Naudokite patvirtintas padangas¹²² ir prisūskite jas iki tinkamo slėgio, nes tai turi įtakos funkcijos gebėjimui statyti automobilį.
- Funkcija pradeda nuo netoliese jau pastatytų transporto priemonių: jeigu jos pastatytos netinkamai, jūsų automobilio padangos ir ratlankiai gali būti apgadinti į bordiūrą.
- Jei vienas pastatytas automobilis bus išlindęs daugiau nei kiti, statymo statmenai vietos gali būti praleidžiamos arba pasiūlomos be reikalo.
- Funkcija skirta statyti automobilį tiesiose gatvėse, o ne staigiuose vingiuose ar posūkiuose. Dėl šios priežasties reikia pasirūpinti, kad funkcijai matuojant galimą stovėjimo vietą automobilis būtų su ja lygiagretus.

Susijusi informacija

- „Park Assist Pilot“* statymo pagalba (p. 418)
- Nuo greičio priklausanti vairavimo jėga (p. 292)
- Kameros ir radaro bloko apribojimai (p. 353)

¹²² „Patvirtintos padangos“ – tai to paties tipo ir gamintojo padangos kaip ir sumontuotosios ant automobilio, pristatyto iš gamyklos.

Aktyviosios statymo pagalbos pranešimai*

„Park Assist Pilot“ (PAP¹²³) pranešimai gali būti rodomi vairuotojo ekrane ir arba centriname ekrane. Čia pateikiami keli pavyzdžiai.

Pranešimas	Paaiškinimas
Parkavimo pagalba Jutikliai užblokuoti, reikia nuvalyti	Vienas ar daugiau šios sistemos jutiklių blokuojami – kuo greičiau patikrinkite ir ištaisyskite.
Parkavimo pagalba Nepasiekiamo, Reikalinga tech. patikra	Sistema neveikia taip, kaip turėtų. Reikėtų kreiptis į autoservisą ^A .

A Rekomenduojama susisiekti su įgaliotuoju „Volvo“ autoservisu.

Teksto pranešimą galima pašalinti, trumpai paspaudžiant  mygtuką, esantį vairo dešinėsios klaviatūros viduryje.

Jeigu pranešimas išlieka, kreipkitės į autoservisą^A.

Susijusi informacija

- „Park Assist Pilot“* statymo pagalba (p. 418)
- Aktyviosios statymo pagalbos apribojimai* (p. 423)

¹²³Park Assist Pilot

UŽVEDIMAS IR VAŽIAVIMAS

Automobilio užvedimas

Automobilis paleidžiamas tuneliniame valdymo pulte esančia paleidimo rankenėle (nuotolinio valdymo raktelis turi būti automobilio salone).



Užvedimo rankenėlė tuneliniame valdymo pulte.

⚠️ ĮSPĖJIMAS

Prieš užvesdami:

- Prisisekite saugos diržą.
- Sureguliuokite sėdynę, vairą ir veidrodėlius.
- Pasirūpinkite, kad galėtumėte iki galo nuspausti stabdžių pedalą.

Nuotolinio valdymo raktelis paleidžiant automobilį fiziškai nenaudojamas, nes automobilis

turi berakčio paleidimo funkciją (pasyvusis paleidimas).

Kaip paleisti automobilį:

1. Nuotolinio valdymo raktelis turi būti automobilyje. Jei automobilyje yra pasyviojo paleidimo funkcija, raktelis turi būti priekinėje salono dalyje. Jei automobilyje yra berakčio užrakinimo / atrakinimo funkcija*, raktelis gali būti bet kurioje automobilio vietoje.
2. Iki galo nuspauskite ir laikykite nuspaustą stabdžių pedalą¹. Automobiluose su automatine pavarų dėže reikia nustatyti pavarų dėžės padėtį **P** arba **N**. Jei automobilyje sumontuota mechaninė pavarų dėžė, pavarų svirtis turi būti neutralioje padėtyje arba turi būti nuspaustas sankabos pedalas.
3. Pasukite užvedimo rankenėlę pagal laikrodžio rodyklę ir atleiskite. Rankenėlė automatiškai grįžta į pradinę padėtį.

i PASTABA

Automobilių dyzeliniai varikliai gali būti pradedami užvesti su tam tikra delsa.

Užvedus variklį, starteris sukasi, kol užvedamas variklis arba suveikia starterio apsauga nuo perkaitimo.

Klaidų pranešimai

Jei užvedant vairuotojo ekrane pasirodo pranešimas **Nėra automobilio rakt.**, padėkite nuotolinio valdymo raktelį šalia atsarginio skaitytuvo. Tada pabandykite užvesti variklį dar kartą.



Atsarginės skaityklės vieta tunelio valdymo pulte.

i PASTABA

Kai dedate nuotolinio valdymo raktelį į atsarginį skaitytuvą, pasirūpinkite, kad šalia skaitytuvo nebūtų automobilio raktelių, metalinių daiktų ar elektroninių įrenginių (pvz., mobiliųjų telefonų, planšetinių kompiuterių, nešiojamųjų kompiuterių ar įkroviklių). Jei atsarginiame skaitytuve šalia vieno kito bus įdėti keli automobilio rakteliai, jie gali trikdyti vieni kitų veiklą.

¹ Jei automobilis juda, varikliui užvesti pakanka pasukti uždegimo ratuką pagal laikrodžio rodyklę.

! SVARBU

Jei variklio nepavyksta užvesti 3 bandymais, palaukite 3 minutes ir bandykite vėl. Šiek tiek palaukus padidėja akumuliatoriaus užvedimo srovė.

⚠ ĮSPĖJIMAS

Jokiu būdu negalima išnešti nuotolinio valdymo pultelio iš automobilio, kai šis važiuoja ar yra velkamas.

⚠ ĮSPĖJIMAS

Išlipdami iš automobilio, būtinai pasiimkite su savimi nuotolinio valdymo raktelį ir užtikrinkite, automobilio elektros sistema būtų nustatyta į uždegimo padėtį **O**, ypač – jei automobilyje liko vaikas.

i PASTABA

Kai kuriuos variklius užvedus šaltus, greitis važiuojant tuščiaja eiga gali ženkliai padidėti. Taip daroma tam, kad emisijų išmetimo sistema kiek įmanoma greičiau pasiektų normalią darbinę temperatūrą, kuri sumažina išmetamų emisijų kiekį ir apsaugo aplinką.

Susijusi informacija

- Automobilio išjungimas. (p. 429)
- Uždegimo padėtys (p. 430)
- Vairo reguliavimas (p. 203)
- Užvedimas nuo kito akumuliatoriaus (p. 487)
- Uždegimo režimo pasirinkimas (p. 431)

Automobilio išjungimas.

Automobilis išjungiamas naudojantis tuneline valdymo pulte esančiu uždegimo ratuku.



Užvedimo rankenėlė tuneline valdymo pulte.

Kaip išjungti automobilį:

- Pasukite uždegimo ratuką pagal laikrodžio rodyklę ir atleiskite: automobilis išjungiamas. Rankenėlė automatiškai grįžta į pradinę padėtį.

Jei automobilio su automatine pavarų dėže pavarų perjungiklis nėra padėtyje **P** arba jei automobilis ima riedėti:

- pasukite rankenėlę pagal laikrodžio rodyklę ir laikykite ją toje padėtyje, kol automobilis bus išjungtas.

◀◀ Susijusi informacija

- Automobilio užvedimas (p. 428)
- Uždegimo padėtys (p. 430)
- Vairo reguliavimas (p. 203)
- Užvedimas nuo kito akumulatoriaus (p. 487)
- Uždegimo režimo pasirinkimas (p. 431)

Uždegimo padėtys

Galima nustatyti skirtingas automobilio elektros sistemos uždegimo padėtis (lygius), kuriose pasiekiamos įvairios funkcijos.

Kad būtų lengviau naudoti tam tikrą ribotą skaičių funkcijų, kai variklis išjungtas, automobilio elektros sistema galima nustatyti į vieną iš trijų skirtingų lygių: **0**, **I** ir **II**. Šie lygiai automobilio savininko vadove vadinami „uždegimo padėtimis“.

Tolesnėje lentelėje pateikiamos konkrečioje uždegimo padėtyje (lygyje) pasiekiamos funkcijos:

Lygis	Funkcijos
0	<ul style="list-style-type: none"> • Odometras, laikrodis ir termometras yra apšviesti^A. • Galima reguliuoti elektra valdomas* sėdynes. • Galima naudotis elektra valdomais langais. • Įsijungia centrinis ekranas ir jį galima naudoti^A. • Galima naudotis informacijos ir pramogų sistema^A. <p>Šiame režime funkcijos valdomos pagal laiką ir po trumpo laiko automatiškai išjungiamos.</p>
I	<ul style="list-style-type: none"> • Galima naudoti panoraminį stoglangį, elektra valdomus langus, 12 V galios lizdą automobilio salone, „Bluetooth“, navigaciją, telefoną, ventiliatorių ir priekinio stiklo valytuvus. • Galima reguliuoti elektra valdomas sėdynes. • Galima naudoti 12 V galios maitinimo lizdus* bagažinėje. <p>Šioje uždegimo padėtyje elektros vartotojai apkrauna akumuliatorių.</p>

Lygis	Funkcijos
II	<ul style="list-style-type: none"> Įsijungia priekiniai žibintai. 5 sekundėms įsijungia įspėjamosios/indikatorių lemputės. Aktyvinamos kelios kitos sistemos. Vis dėlto sėdynių pasosčių ir galinio lango šildymo funkciją galima aktyvinti tik paleidus automobilį. <p>Šioje uždegimo padėtyje vartojama daug akumulatoriaus energijos, todėl jos reikėtų vengti!</p>

A Taip pat aktyvinama atidarius dureles.

Susijusi informacija

- Automobilio užvedimas (p. 428)
- Vairo reguliavimas (p. 203)
- Užvedimas nuo kito akumulatoriaus (p. 487)
- Uždegimo režimo pasirinkimas (p. 431)

Uždegimo režimo pasirinkimas

Galima nustatyti skirtingas automobilio elektros sistemos uždegimo padėtis (lygius), kuriose pasiekiamos įvairios funkcijos.

Uždegimo padėties pasirinkimas



Užvedimo rankenėlė tuneliniame valdymo pulte.

- Uždegimo padėtis 0** – atrakinkite automobilį ir pasidėkite nuotolinio valdymo raktelį automobilio viduje.

i PASTABA

Norint pasiekti I arba II lygį **neužvedant** variklio, **negalima** spausti stabdžių arba sankabos pedalo (automobiliuose su mechanine pavarų dėže), kai ketinama pasirinkti šias uždegimo sistemos padėtis.

- Uždegimo padėtis I** – pasukite užvedimo rankenėlę pagal laikrodžio rodyklę ir atleis-

kite. Rankenėlė automatiškai grįžta į pradinę padėtį.

- Uždegimo padėtis II** – pasukite užvedimo rankenėlę pagal laikrodžio rodyklę ir palaukykite vietoje apie 5 sekundes. Po to atleiskite rankenėlę, kuri automatiškai grįžta į pradinę padėtį.
- Atgal į uždegimo padėtį 0** – kad grįžtumėte į uždegimo padėtį **0** iš padėčių **I** ir **II**, pasukite užvedimo rankenėlę pagal laikrodžio rodyklę ir atleiskite. Rankenėlė automatiškai grįžta į pradinę padėtį.

Susijusi informacija

- Automobilio užvedimas (p. 428)
- Automobilio išjungimas. (p. 429)
- Uždegimo padėtys (p. 430)
- Vairo reguliavimas (p. 203)
- Užvedimas nuo kito akumulatoriaus (p. 487)

Alkospyna*

Alkospynos funkcija yra neleisti alkoholio vartojusiems asmenims vairuoti automobilio. Prieš užvedamas variklį, vairuotojas turi papūsti į alkotesterį, tada prietaisas nustato, ar vairuotojas vartojo alkoholio. Alkospyna kalibruojama pagal kiekvienos šalies galiojančią ribinę vertę, kuriai esant galima teisėtai vairuoti.

Automobilyje įrengta elektros jungties sąsaja, skirta įvairių „Volvo“ rekomenduojamų gamintojų ir modelių alkospynoms prijungti. Sąsaja palengvina alkospynos prijungimo procedūrą ir suteikia galimybę naudotis integruota funkcija, įskaitant automobilio pagrindiniame ekrane pateikiamus su alkospyna susijusius pranešimus. Informacijos apie konkrečią alkospyną rasite atitinkamos alkospynos gamintojo pateiktame savininko vadove.

ĮSPĖJIMAS

Alkospyna – tai tik pagalbinė priemonė: ji neatleidžia vairuotojo nuo atsakomybės. Vairuotojas privalo visada būti blaivus ir automobilį vairuoti saugiai.

Susijusi informacija

- Alkospynos* apėjimas (p. 432)
- Prieš užvedant variklį su alkospyna* (p. 433)
- Automobilio užvedimas (p. 428)

- Uždegimo padėtys (p. 430)

Alkospynos* apėjimas

Jei susidarė avarinė padėtis ar alkospyna neveikia, norint vairuoti automobilį, galima šį įtaisą aplenkti.

Informacijos apie tai, kaip deaktivinti atitinkamą alkospyną, rasite jos atskirose instrukcijose.

Apėjimo funkcijos aktyvinimas („Bypass“)

PASTABA

Visi apėjimo aktyvinimo veiksmai registruojami ir įrašomi į alkospynos valdymo bloko atmintį. Apėjimo veiksmo anuliuoti neįmanoma.

Ekране pateikiamas pranešimas **Pūsti į alkospyną Praleisti?**:

- Jei parodoma „Atšaukti / taip“, pasirinkite apėjimą, vairo dešiniojoje klaviatūroje paspausdami dešiniąją rodyklę ir tada paspauskite mygtuką **O**.
- Jei rodoma „Taip“, pasirinkite apėjimą, paspausdami mygtuką **O**.

Dabar alkospyna apeita ir galima paleisti automobilį.

Galimų apėjimų skaičių prieš būtinąją priežiūrą galima pasirinkti įrengiant alkospyną.

Susijusi informacija

- Alkospyna* (p. 432)
- Prieš užvedant variklį su alkospyna* (p. 433)
- Automobilio užvedimas (p. 428)
- Uždegimo padėtys (p. 430)

Prieš užvedant variklį su alkospyna*

Alkospyna įsijungia automatiškai ir ją galima naudoti atidarius automobilį.

Būtina atminti

Norėdami, kad funkcija veiktų teisingai ir matavimo rezultatas būtų kuo tikslesnis:

- Venkite valgyti ar gerti likus maždaug 5 minutėms iki patikrinimo alkotesteriu.
- Venkite per daug plauti priekinį stiklą – dėl plovimo skystyje esančio alkoholio matavimo rezultatas gali būti neteisingas.

 PASTABA

Pavažiavus automobiliu, variklį galima pakartotinai užvesti 30 minučių laikotarpyje be papildomo pūtimo į alkotesterį.

Susijusi informacija

- Alkospynos* apėjimas (p. 432)
- Alkospyna* (p. 432)
- Automobilio užvedimas (p. 428)
- Uždegimo padėtys (p. 430)

Stabdymo funkcijos

Automobilio stabdžiai naudojami greičiui sumažinti arba neleisti automobiliui nuriedėti. Be kojinio stabdžio ir stovėjimo stabdžio automobilyje įdiegtos kelios automatinio stabdymo pagalbos funkcijos. Jos gali padėti vairuotojui, todėl jam nereikia laikyti nuspausto stabdžių pedalo prie šviesoforo, pradedant važiuoti įkalnėje arba važiuojant nuokalne.

Atsižvelgiant į automobilio įrangą, gali būti pasiekiamos šios automatinio stabdymo funkcijos:

- Automatinis stabdys stovint („Auto hold“ funkcija)
- Pajudėjimo įkalnėje pagalba („Hill Start Assist“)
- Automatinis stabdymas po susidūrimo
- City Safety
- Nusileidimo stačiu nuolydžiu kontrolė („Hill Descent Control“)*

Susijusi informacija

- Kojinis stabdys (p. 434)
- Stovėjimo stabdys (p. 437)
- Automatinis stabdymas stovint (p. 440)
- Automatinis stabdymas po susidūrimo (p. 442)
- Pagalba pajudant įkalnėje (p. 441)



- City Safety™ (p. 358)
- Nusileidimo stačiu nuolydžiu kontrolė* (p. 468)

Kojinis stabdys

Kojinis stabdys yra stabdžių sistemos dalis. Automobilyje įrengti du stabdžių kontūrai. Kai stabdžių kontūras apgadintas, stabdžių pedala reikia nuspausti giliau. Todėl įprastam stabdymo poveikiui pasiekti reikia stipriau spausti pedalą.

Vairuotojo stabdžių pedalo slėgį sustiprina pagalbinė stabdžių įranga.

ĮSPĖJIMAS

Stabdžio stiprintuvas veikia tik veikiant varikliui.

Jei kojinis stabdys naudojamas esant išjungtam varikliui, pedalas atrodo standus ir automobiliui sustabdyti pedalą reikės spausti smarkiau.

Važiuojant itin kalvota vietoje arba vežant sunkius krovinius, patartina tausoti stabdžių sistemą, stabdant varikliu ir naudojant rankinį pavarų perjungimo režimą. Stabdymas varikliu yra veiksmingiausias, kai važiuojant nuokalnėn būna įjungta ta pati pavara, kaip ir važiuojant įkalnėn. Važiuodami stačia nuokalne mažu greičiu, naudokite važavimo režimą Off Road*, kad būtų stipriau stabdoma varikliu.



Stabdymo neblokuojant ratų sistema (ABS)

Automobilyje įrengta stabdžių antiblokavimo sistema (ABS²), kuri neleidžia stabdant užsiblokuoti ratams ir padeda suvaldyti automobilį. Suveikus šiai funkcijai, ant stabdžių pedalo gali būti jaučiama vibracija. Tai yra normalu.

Užvedus automobilį ir vairuotojui atleidus stabdžių pedalą, automatiškai atliekamas trumpas ABS sistemos testas. Papildomą sistemos automatinį bandymą galima vykdyti nedideliu greičiu. Bandymo metu stabdžių pedalas gali pulsuoti.

² Anti-lock Braking System

Ženkliai vairuotojo ekrane

Ženklas	Paaškinimas
	Patikrinkite stabdžių skysčio lygį. Jei kiekis per mažas, įpilkite stabdžių skysčio ir patikrinkite, kodėl mažėja stabdžių skysčio kiekis.
	Užvedus variklį, šviečia 2 sekundes: Automatinė funkcinė patikra. Šviečia ilgiau nei 2 sekundes: ABS sistemos triktis. Automobilio įprasta stabdžių sistema veikia ir toliau, tačiau be ABS funkcijos.

⚠️ ĮSPĖJIMAS

Jei vienu metu įsijungia abi – stabdžių triktis ir ABS triktis – įspėjamosios lempučių, vadinasi, stabdžių sistemoje įvyko triktis.

- Jei šiame etape stabdžių skysčio rezervuaro lygis yra normalus, atsargiai važiuokite iki artimiausio autoserviso ir paprašykite, kad jame patikrintų stabdžių sistemą. Rekomenduojama kreiptis į įgaliojanti „Volvo“ autoservisą.
- Jei stabdžių skysčio lygis stabdžių skysčio rezervuare yra mažesnis nei **MIN**, nevažiuokite, kol stabdžių skysčio lygis nepadidės. Privalu išsiaiškinti stabdžių skysčio praradimo priežastį.

Susijusi informacija

- Stabdymo jėgos didinimas (p. 435)
- Automatinis stabdymas stovint (p. 440)
- Pagalba pajudant įkalnėje (p. 441)
- Stabdymas šlapiame kelyje (p. 436)
- Stabdymas žvyru pabarstytame kelyje (p. 436)
- Stabdžių sistemos techninė priežiūra (p. 436)
- Stabdžių žibintai (p. 162)

Stabdymo jėgos didinimas

Stabdymo jėgos didinimo sistema (BAS³) padeda padidinti stabdymo jėgą stabdymo metu ir tuo būdu sutrumpinti stabdymo kelią. Sistema nustato vairuotojo stabdymo stilių ir prireikus padidina stabdymo jėgą. Stabdymo jėgą galima padidinti iki lygio, pasiekiamo įsijungiant sistemai ABS. Atleidus stabdžio pedalą, ši funkcija laikinai išsijungia.

i PASTABA

Įjungus BAS, stabdžių pedalas nusileidžia šiek tiek žemiau nei įprastai. Spauskite (laikykite) stabdžių pedalą tiek, kiek reikia.

Atleidus stabdžių pedalą, stabdymas nutraukiamas.

Susijusi informacija

- Kojinis stabdys (p. 434)

³ Brake Assist System

Stabdymas šlapiame kelyje

Ilgą laiką važiuojant šlapiu keliu nestabdžius, pirmojo stabdymo metu stabdžiai gali šiek tiek uždelsti.

Taip gali nutikti ir nuplovus automobilį autoplovykloje. Tokiu atveju pedalą reikia spausti smarkiau. Todėl iki priekyje važiuojančių transporto priemonių palaikykite didesnį atstumą.

Pavažiavę šlapiu keliu ar nuplovę automobilį autoplovykloje, smarkiai pastabdykite. Taip pašildysite stabdžių diskus, jie greičiau išdžius ir apsaugosite juos nuo korozijos. Stabdydami atsižvelkite į esamą eismo situaciją.

Susijusi informacija

- Kojinis stabdys (p. 434)
- Stabdymas žvyru pabarstytame kelyje (p. 436)

Stabdymas žvyru pabarstytame kelyje

Važiuojant druska pabarstytu keliu, ant stabdžių diskų ir įdėklų gali susidaryti druskos sluoksnis.

Taip pailgėja stabdymo kelias. Tokiu atveju iki priekyje važiuojančių transporto priemonių reikia palaikyti didesnį saugų atstumą. Be to, atlikite šiuos veiksmus:

- Retkarčiais pastabdykite, kad pašalintumėte druskos sluoksnį. Užtikrinkite, kad stabdydami nekelsite pavojaus kitiems eismo dalyviams.
- Baigę kelionę ir prieš pradėdami kitą atsargiai nuspauskite stabdžių pedalą.

Susijusi informacija

- Kojinis stabdys (p. 434)
- Stabdymas šlapiame kelyje (p. 436)

Stabdžių sistemos techninė priežiūra

Reguliariai tikrinkite stabdžių sistemos komponentus, ar nesusidėvėjo.

Siekdami, kad automobilis būtų kuo saugesnis ir patikimesnis, laikykitės „Volvo“ aptarnavimo intervalų, nurodytų aptarnavimo ir garantijos knygelėje. Pakeitus stabdžių trinkeles ir stabdžių diskus, optimalus stabdymo efektas pasiekiamas tik po to, kai jos / jie „prisitrina“ nuvažiavus kelis šimtus kilometrų (mylių). Sumažėjusį stabdymo efektą kompensuosite smarkiau spausdami stabdžių pedalą. „Volvo“ rekomenduoja naudoti tik jūsų „Volvo“ patvirtintas stabdžių trinkeles.

SVARBU

Reikia reguliariai tikrinti stabdžių sistemos komponentų nusidėvėjimo lygį.

Susisiekite su autoservisu, kur gausite informacijos apie procedūrą arba paprašykite autoserviso specialistų atlikti patikrą. Rekomenduojama kreiptis į įgaliotąjį „Volvo“ autoservisą.

Susijusi informacija

- Kojinis stabdys (p. 434)

Stovėjimo stabdys

Stovėjimo stabdys neleidžia automobiliui nuriedėti iš stovimos padėties, mechaniškai užrakindamas / užblokuodamas du ratus.



Stovėjimo stabdžio valdymo elementas įrengtas tuneliniame valdymo pulte, tarp sėdynių.

Įjungiant elektra valdomą stovėjimo stabdį, gali pasigirsti silpnas elektrinio variklio ūžesys. Ūžesys gali būti girdimas ir stovėjimo stabdžių automatinės funkcijos tikrinimo metu.

Jeigu aktyvinant stovėjimo stabdį automobilis stovi, stabdys veikia tik galinius ratus. Jeigu stovėjimo stabdys aktyvinamas automobiliui judant, tuomet naudojami įprastiniai stabdžiai, t.y. stabdomi visi keturi ratai. Stabdymo funkcija pasikeičia į galinių ratų, kai automobilis beveik sustoja.

Susijusi informacija

- Stovėjimo stabdžio aktyvinimas ir deaktyvinimas (p. 437)
- Automobilio statymas nuolydyje (p. 439)
- Ką daryti įvykus stovėjimo stabdžio triktį (p. 439)
- Automatinis stabdymas stovint (p. 440)

Stovėjimo stabdžio aktyvinimas ir deaktyvinimas

Įjunkite stovėjimo stabdį, kad stovintis automobilis nenuriedėtų.

Kaip įjungti stovėjimo stabdį



1. Patraukite valdymo elementą aukštyn.
 - > Aktyvinus stovėjimo stabdį, pradeda šviesti ženklas vairuotojo ekrane.
2. Patikrinkite, ar automobilis stovi.

Ženklas vairuotojo ekrane

Ženklas	Paaškinimas
	Šis ženklas įsijungia aktyvinus stovėjimo stabdį. Jei ženklas mirksi, vadinasi, įvyko triktis. Perskaitykite pranešimą vairuotojo ekrane.



« Automatinis įjungimas

Stovėjimo stabdys aktyvinamas automatiškai

- kai automobilis išjungtas ir centriniame ekrane aktyvinta automatinio stovėjimo stabdžio įjungimo nuostata.
- kai stačiame nuolydyje parenkama pavarų dėžės padėtis **P**⁴.
- jeigu aktyvinta funkcija „Auto hold“ (automatinis stabdys stovėjimo metu) ir
 - automobilis jau ilgą laiką stovi (5-10 minučių);
 - automobilis išjungiamas;
 - vairuotojas išlipa iš automobilio.

Avarinis stabdys

Avariniu atveju, automobiliui judant, stovėjimo stabdį galima aktyvinti patraukiant ir palaikant valdymo elementą. Stabdymas nutraukiamas, kai atleidžiamas valdymo elementas arba paspaudžiamas akceleratoriaus pedalas.

i PASTABA

Suaktyvinus avarinio stabdymo funkciją važiuojant dideliu greičiu, pasigirsta signalas.

⁴ Taikoma automatinei pavarų dėžei.

Stovėjimo stabdžio deaktivinimas



Išjungimas rankiniu būdu

1. Iki galo nuspauskite stabdžio pedalą.
2. Paspauskite valdymo elementą žemyn.
 - > Stovėjimo stabdys atsileidžia ir ženklas vairuotojo ekrane išsijungia.

Išjungimas automatiškai

1. Užveskite variklį.

2. Su automatine pavarų dėže:

Iki galo nuspauskite stabdžio pedalą. Nustatykite pavarų dėžės padėtį **D** arba **R** ir nuspauskite greičio pedalą.

Su mechanine pavarų dėže:

Nuspauskite sankabos pedalą ir pasirinkite tinkamą pavarą. Atleiskite sankabos pedalą ir greitėkite.

> Stovėjimo stabdys atsileidžia ir ženklas vairuotojo ekrane išsijungia.

i PASTABA

Kad išaktyvinimas įvyktų automatiškai, vairuotojas turi arba užsisegti saugos diržą, arba turi būti uždarytos vairuotojo durelės.

Susijusi informacija

- Automatinio stovėjimo stabdžio aktyvinimo nuostata (p. 439)
- Ką daryti įvykus stovėjimo stabdžio trikdžiai (p. 439)
- Stovėjimo stabdys (p. 437)
- Automobilio statymas nuolydyje (p. 439)

Automatinio stovėjimo stabdžio aktyvinimo nuostata

Pasirinkite, ar stovėjimo stabdys turi būti aktyvintas automatiškai, kai išjungtas automobilis.

Kaip pakeisti nuostatą:

1. Centrinio ekrano viršutiniame rodinyje palieskite **Nuostatos**.
2. Norėdami pažymėti arba atžymėti funkciją **Automatiškai įjungti stovėjimo stabdį**, paspauskite **My Car → Stovėjimo stabdys ir pakaba**.

Susijusi informacija

- Stovėjimo stabdžio aktyvinimas ir deaktyvinimas (p. 437)
- Stovėjimo stabdys (p. 437)

Automobilio statymas nuolydyje

Statydami automobilį nuolydyje, būtinai įjunkite stovėjimo stabdį.

ĮSPĖJIMAS

Statydami nuolydyje, visada įjunkite stovėjimo stabdį. Vien įjungti pavarą arba automatinės transmisijos padėtį **P** neužtenka, kad automobilis visais atvejais būtų laikomas vietoje.

Jei automobilis pastatytas įkalnėje:

- Pasukite ratus **nuo** kalnraščio.

Jei automobilis pastatytas nuokalnėje:

- Pasukite ratus **į** kalnraštį.

Vežant sunkius krovinius įkalnėn

Jei stovėjimo stabdžiai atleidžiami automatiškai, įkalnėn vežamas sunkus krovinys, pavyzdžiui, priekaba, gali imti riedėti atgal. Išvenkite šios situacijos, nuvažiuodami patraukę valdymo elementą aukštyn. Kai variklis pasieks traukos jėgą, atleiskite svirtį.

Susijusi informacija

- Stovėjimo stabdžio aktyvinimas ir deaktyvinimas (p. 437)

Ką daryti įvykus stovėjimo stabdžio trikdžiai

Jei po kelių bandymų nepavyksta deaktyvinti ar aktyvinti stovėjimo stabdžio, susisiekite su įgaliotuoju „Volvo“ autoservisu.

Jei mėginama važiuoti su įjungtu stovėjimo stabdžiu, pasigirsta įspėjamasis signalas.

Jei automobilį reikia pastatyti ir pašalinti galimą triktį, ratai turi būti atsukti kaip statant nuolydyje, o pavarų perjungiklis turi būti nustatytas į padėtį **P** (arba turi būti įjungta pirmoji pavana, jei pavarų dėžė mechaninė).



Žema akumulatoriaus įtampa

Jeigu akumulatoriaus įtampa per žema, stovėjimo stabdžio neįmanoma nei išjungti, nei įjungti. Jei akumulatoriaus įtampa per žema, prijunkite pagalbinį akumuliatorių.

Stabdžių trinkelų keitimas

Dėl elektrinio stovėjimo stabdžio konstrukcijos galinius stabdžių įdėklus reikia pakeisti autoservise. Rekomenduojama kreiptis į įgaliotąjį „Volvo“ autoservisą.

◀ Ženkilai vairuotojo ekrane

Ženklas	Paaiškinimas
	Jei ženklas mirksi, vadinasi, įvyko triktis. Žr. pranešimą vairuotojo ekrane.
	Stabdžių sistemos gedimas. Žr. pranešimą vairuotojo ekrane.
	Informacinis pranešimas vairuotojo ekrane.

Susijusi informacija

- Stovėjimo stabdžio aktyvinimas ir deaktyvinimas (p. 437)
- Automobilio statymas nuolydyje (p. 439)
- Akumulatorius (p. 635)
- „Volvo“ aptarnavimo programa (p. 620)

Automatinis stabdymas stovint

Automatinis stabdymas stovint („Auto Hold“) – tai funkcija, leidžianti vairuotojui nukelti koją nuo stabdžių pedalo neprarandant stabdymo efekto, kai automobilis sustoja prie šviesoforo ar sankryžos.

Sustojus automobiliui, stabdžiai įjungiami automatiškai. Automobiliui vietoje laikyti funkcija gali naudoti kojįnį stabdį arba stovėjimo stabdį. Ji veikia bet kokiame nuolydyje. Automobiliui nuvažiuojant stabdžiai automatiškai atleidžiami, jeigu vairuotojas užsisegęs saugos diržą arba uždarytos vairuotojo durelės.



PASTABA

Stabdant iki sustojimo įkalnėje arba nuokalnėje, prieš atleidžiant stabdžių pedalas turi būti paspaudžiamas šiek tiek smarkiau, kad automobilis nenuriedėtų.

Stovėjimo stabdys aktyvinamas, jei

- automobilis išjungiamas;
- atidaromos vairuotojo durelės;
- vairuotojas atsisega saugos diržą;
- automobilis kurį laiką stovi (5–10 minučių).

Ženkilai vairuotojo ekrane

Ženklas	Paaiškinimas
	Ženklas ima šviesti, kai funkcija automobiliui vietoje laikyti naudoja pagrindinius stabdžius.
	Ženklas ima šviesti, kai funkcija automobiliui vietoje laikyti naudoja stovėjimo stabdį.

Susijusi informacija

- Automatinio stabdymo aktyvinimas ir deaktyvinimas stovint (p. 441)
- Kojinis stabdys (p. 434)
- Stovėjimo stabdys (p. 437)
- Pagalba pajudant įkalnėje (p. 441)

Automatinio stabdymo aktyvinimas ir deaktyvinimas stovint

Automatinio stabdymo funkcija stovint aktyvinama tunelinio valdymo pulto mygtuku.



- Funkcijai aktyvinti arba deaktyvinti paspauskite tuneliniam valdymui pateiktą mygtuką.
 - > Aktyvinus funkciją, mygtuke ima šviesti indikatorius. Funkcija lieka aktyvinta ir tada, kai variklis užvedamas kitą kartą.

Taikoma išjungiant



Jeigu funkcija yra aktyvi ir laiko automobilį kojiniu stabdžiu (vairuotojo ekrane šviečia ženklas A), norint ją išaktyvinti, reikia vienu metu nuspausti stabdžių pedalą ir mygtuką.

- Funkcija lieka deaktyvinta, kol galiausiai vėl aktyvinama.
- Deaktyvinus šią funkciją, pajudėjimo įkalnėje pagalba (HSA) išlieka aktyvi, kad, pradant važiuoti į įkalnę, automobilis neimtų riedėti atgal.

Susijusi informacija

- Automatinis stabdymas stovint (p. 440)

Pagalba pajudant įkalnėje

Pajudėjimo įkalnėje pagalba („HSA“⁴⁵) neleidžia automobiliui riedėti atgal pradant važiuoti įkalnėn. Važiuojant atbuline eiga įkalnėje, ji neleidžia automobiliui riedėti pirmyn. Ši funkcija kelias sekundes palaiko slėgį stabdžių sistemoje, kol vairuotojas perkelia koją nuo stabdžių prie greičio pedalo.

Pagalbinio stabdymo funkcija automatiškai išjungiama po kelių sekundžių arba vairuotojui pradėjus važiuoti.

Pajudėjimo įkalnėje pagalba būna aktyvinta netgi tada, kai išaktyvinama automatinio stabdžio stovint funkcija („Auto hold“).

Susijusi informacija

- Automatinis stabdymas stovint (p. 440)
- Kojinis stabdys (p. 434)

⁵ Hill Start Assist

Automatinis stabdymas po susidūrimo

Susidūrus, kai aktyvinami pirotechniniai saugos diržo įtempikliai ar saugos oro pagalvės, ar automobiliu partrenkus stambų gyvūną, automatiškai įjungiami automobilio stabdžiai. Šia funkcija apsaugoma nuo papildomo susidūrimo arba sumažinami jo padariniai.

Po rimtos avarijos kyla pavojus, kad automobilio nebebus galima valdyti. Siekiant išvengti galimo papildomo susidūrimo su kita transporto priemone ar kita kliūtimi arba sušvelninti jo padarinius, savaime aktyvinama automatinio stabdymo sistema, kuri saugiai sustabdo automobilį.

Stabdymo metu įjungiami stabdžių žibintai ir avarinis signalas. Automobiliui sustojus, avarinis signalas lieka veikti toliau ir įjungiamas stovėjimo stabdys.

Jei stabdymo jėgos nepakanka, pvz., kyla pavojus, kad į sustojusį automobilį trenksis iš paskos važiuojančios transporto priemonės, vairuotojas gali perimti sistemos valdymą, nuspausdamas akceleratoriaus pedalą.

Funkcija daro prielaidą, kad stabdžių sistema po susidūrimo išliks sveika.

Susijusi informacija

- Rear Collision Warning* (p. 372)
- BLIS* (p. 373)
- Stabdymo funkcijos (p. 433)

Pavarų dėžė

Pavarų dėžė yra automobilio transmisijos mazgo tarp variklio ir varomųjų ratų dalis. Pavarų dėžės funkcija – keisti pavarų santykį atsižvelgiant į greičio ir galios poreikius. Pavarų dėžės būna dviejų pagrindinių tipų: mechaninės ir automatinės.

Mechaninės pavarų dėžės turi šešias pavaras, o automatinės – aštuonias. Didelis pavarų perjungimo skaičius reiškia, kad galima efektyviai naudoti variklio sukimo momentą ir galios diapazoną. Dvi aukščiausios automatinės pavarų dėžės pavaros padeda taupyti degalus važiuojant pastoviomis variklio apsukomis.

Automatinės pavarų dėžės pavaras galima perjungti ir rankiniu būdu. Vairuotojo ekrane atitinkamai rodoma, kuri pavara šiuo metu įjungta.

Susijusi informacija

- Automatinė pavarų dėžė (p. 443)
- Mechaninė pavarų dėžė (p. 442)
- Pavarų perjungimo indikatorius (p. 451)

Mechaninė pavarų dėžė

Jei pavarų dėžė mechaninė, vairuotojas gali pats įjungti tinkamą pavara, atsižvelgdamas į konkrečiu metu esantį greičio ir galios poreikį.

Pavaros perjungimas

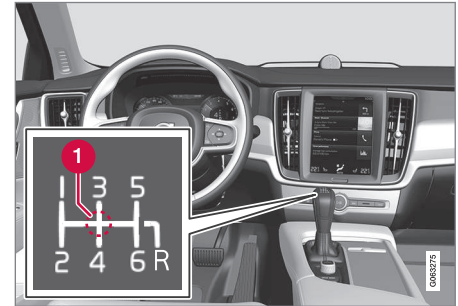

Pavarų perjungimo svirties ir perjungimo schemų apžvalga.

1 Neutrali padėtis (N)

Mechaninėje pavarų dėžėje yra šešios pavaros, jų perjungimo schema pavaizduota ant pavarų svirties galvutės.

- Perjungiant pavaras, būtina iki galo nuspausti sankabos pedalą.
- Perjungus pavara, nukelkite pėdą nuo sankabos pedalo.

Atbulinės eigos pavaros blokatorius

Atbulinės pavaros blokatorius neleidžia per klaidą įjungti atbulinės pavaros, kai važiuojate pirmyn.

- Laikykitės ant pavarų perjungimo svirties pateiktos pavarų perjungimo tvarkos ir pradėkite nuo neutraliosios padėties, tik tada perjunkite į padėtį **R**.
- Atbulinę pavarą galima įjungti tik automobiliui stovint.

Stovint

ĮSPĖJIMAS

Visada naudokite stovėjimo stabdį, kai automobilį statote ant šlaito - nepakanka palikti automobilį įjungtą, kad jis stovėtų.

Susijusi informacija

- Pavarų dėžė (p. 442)
- Automatinė pavarų dėžė (p. 443)
- Pavarų perjungimo indikatorius (p. 451)

Automatinė pavarų dėžė

Su automatine pavarų dėže ši sistema įjungia tokią pavarą, kad jūsų važiavimas būtų kuo labiau energiška efektyvus. Pavarų dėžė turi ir rankinio perjungimo režimą.

Ši pavarų dėžė būna skirtingų variantų. Automobilyje įrengtą pavarų dėžę galima nustatyti pagal pavarų perjungimo svirtį. Skirtingų pavarų perjungimo svirčių funkcijos skiriasi.

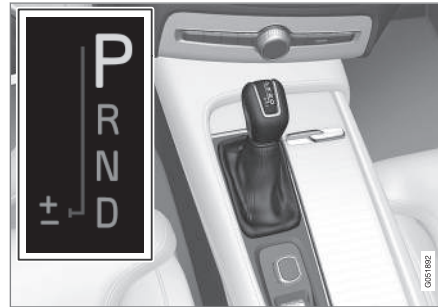

Didžiosios pavarų perjungimo svirties ir perjungimo schemos vairuotojo ekrane apžvalga.



Mažosios pavarų perjungimo svirties ir perjungimo schemos vairuotojo ekrane apžvalga.

Vairuotojo ekrane rodoma parinkta pava:

P, R, N, D arba **M**. Automobiliuose su maža pavarų perjungimo svirtimi **P** padėtis yra valdoma elektra, o perjungimo schema yra kitokia – **R, N, D** arba **M**.

Rankinio pavarų perjungimo režime papildomai rodoma naudojama pava.

SVARBU

Siekiant išvengti bet kokių pavaros komponentų apgadinimo, tikrinama pavarų dėžės darbinė temperatūra. Kilus perkaitimo pavojui, vairuotojo ekrane įsijungia įspėjamasis ženklas ir parodomas teksto pranešimas. Vykdykite pateikiamas rekomendacijas.

« Ženkliai vairuotojo ekrane

Jei pavarų dėžėje įvyksta triktis, vairuotojo ekrane pateikiamas ženklas ir pranešimas.

Ženklas	Paaiškinimas
	Informacija arba klaidos pavarų dėžėje pranešimas. Įvykdysite pateiktą rekomendaciją.
	Pavarų dėžė karšta arba perkaito. Įvykdysite pateiktą rekomendaciją.
	Sumažinta galia/Sumažintas pagreičio rezervas Užregistravus laikinąją pavaros agregato triktį, automobilis gali pradėti veikti avariniu režimu ir sumažinti variklio galią, kad pavaros agregatas nebūtų apgadinamas.

Susijusi informacija

- Automatinės pavarų dėžės padėty (p. 444)
- Pavarų perjungimas vairo mentelėmis* (p. 447)
- Pavarų svirties blokatorius (p. 449)
- Automatinis žemesnės pavaros įjungimas (p. 451)

- Pavarų perjungimo indikatorius (p. 451)
- Mechaninė pavarų dėžė (p. 442)

Automatinės pavarų dėžės padėty

Kai automobilyje sumontuota automatinė pavarų dėžė, atitinkama pavara pasirenkama automatiškai, atsižvelgiant į greičio ir galios poreikį.

Pavaros perjungimas

Pavarų perjungiklis yra elektroninis, ir jame pavarų perjungimas valdomas elektroniniu būdu, o ne mechaniškai. Tokiu būdu pavaros perjungiamos paprasčiau ir perjungiklio veikimas juntamas geriau.



Didelės pavarų perjungimo svirties ir pavarų padėčių apžvalga.

Su didele pavarų perjungimo svirtimi pavaras perjunkite paspausdami pavarų perjungiklį pirmyn arba patraukdami atgal. Norėdami pavaras perjungti rankiniu būdu, pastumkite jį į kairę.

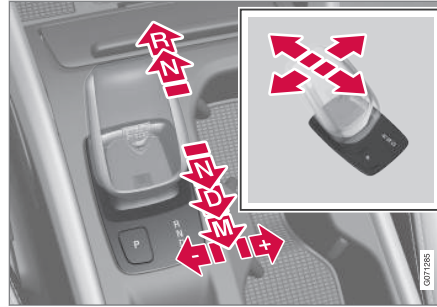

Mažos pavarų perjungimo svirties ir pavarų padėčių apžvalga.

Su maža pavarų perjungimo svirtimi pavaras perjunkite paspausdami spyruoklinį pavarų perjungiklį pirmyn arba patraukdami atgal. Norėdami pavaras perjunginėti rankiniu būdu, stumdykite jį į šonus.

Pavarų padėtys

Stovėjimo padėtis – P

Esant mažai pavarų perjungimo svirčiai, stovėjimo padėčiai aktyvinti naudokitės **P** mygtuku šalia pavarų perjungiklio. Esant didelei pavarų perjungimo svirčiai, stovėjimo padėčiai aktyvinti pastumkite svirtį į pavarų padėtį **P**.

Pavarų perjungimo svirtį nustačius į **P** padėtį, pavarų dėžė mechaniškai blokuojama.

Kai automobilis pastatytas arba užvedant variklį turi būti parinkta padėtis **P**. Pavarų perjungiklį nustatant į stovėjimo padėtį, automobilis turi nejudėti.

Norint iš stovėjimo padėties pasirinkti kitą pavarų režimą, turi būti nuspaustas stabdžių pedalas ir parinkta uždegimo padėtis **II**. Automobiliuose su maža pavarų perjungimo svirtimi turi būti įjungtas variklis.

Norėdami pastatyti automobilį, įjunkite stovėjimo stabdį ir nustatykite stovėjimo padėtį.

⚠ ĮSPĖJIMAS

Statydami nuolydyje, visada įjunkite stovėjimo stabdį. Vien įjungti pavarą arba automatinės transmisijos padėtį **P** neužtenka, kad automobilis visais atvejais būtų laikomas vietoje.

i PASTABA

Kad būtų galima užrakinti automobilį ir įjungti signalizaciją, pavarų perjungiklis turi būti padėtyje **P**.

« Žinyno funkcijos⁶

Automobiliuose su maža pavarų perjungimo svirtimi, sistema pereis į **P** padėtį automatiškai.

- jeigu automobilis išjungiamas pavaros padėtyje **D** arba **R**;
- jeigu, veikiant automobilio varikliui ir pavarų perjungikliui esant kitokioje negu **P** padėtyje, vairuotojas atsisegs saugos diržą ir atidarys vairuotojo pusės dureles.

Norėdami pastatyti automobilį nesegėdami saugos diržo ir su atidarytomis durelėmis, perjunkite iš padėties **P** ir vėl pasirinkite padėtį **R** arba **D**.

Jei automobilis išjungiamas neutralioje padėtyje, **P** padėtis automatiškai nejungiama. Tokiu būdu galima plauti automobilį autoplovykloje, pro kurią jis turi prariedėti.

Atbulinės eigos padėtis – R

Kad galėtumėte važiuoti atbuline eiga, pasirinkite padėtį **R**. Jungiant atbulinės eigos padėtį, automobilis turi nejudėti.

Neutrali padėtis – N

Tai reiškia, kad nejungta jokia pavana ir variklį galima užvesti. Jei automobilis stovi pavarų perjungikliui esant padėtyje **N**, būtina įjungti stovėjimo stabdį.

Norint perjungti pavarų perjungiklį iš padėties **N** į kitą, reikia nuspausti stabdžių pedalą (turi būti įjungta uždegimo padėtis **II**). Automobiliuose su maža pavarų perjungimo svirtimi turi būti įjungtas variklis.

Važiavimo padėtis – D

D yra normali važiavimo padėtis. Priklausomai nuo pagreičio ir greičio, greitėjama arba lėtėjama automatiškai.

Perjungiant pavarų dėžės režimą iš **R** į **D**, automobilis privalo stovėti.

Rankinis pavarų perjungimo režimas – M



Didelės pavarų perjungimo svirties perjungimo schemos vairuotojo ekrane apžvalga.

Mechaninį pavarų perjungimo režimą galite įjungti bet kuriuo metu važiuodami. Atleidus

akceleratoriaus pedalą, automobilis stabdomas varikliu.

Pasirinkite rankinį pavarų perjungimo režimą, perstumdami pavarų perjungiklį į šoną nuo padėties **D** iki galinės padėties ties „±“. Vairuotojo ekrane rodoma, kuri pavana naudojama.

- Paspauskite pavarų perjungiklį pirmyn į padėtį „+“ (pliusas), kad perjungtumėte vieną žingsnelį pirmyn, tada atleiskite jį.
- Patraukite pavarų perjungiklį atgal į padėtį „-“ (minusas), kad perjungtumėte vieną žingsnelį atgal, tada atleiskite jį.
- Paspauskite pavarų perjungiklį į šoną iki jo galinės padėties ties **D**, kad grįžtumėte į padėtį **D**.

⁶ Netaikoma automobiliams su didele pavarų perjungimo svirtimi.

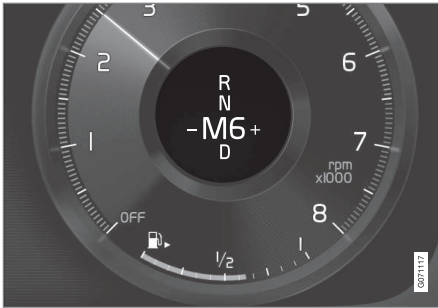

Mažos pavarų perjungimo svirties perjungimo schemos vairuotojo ekrane apžvalga.

Mechaninį pavarų perjungimo režimą galite įjungti bet kuriuo metu važiuodami. Atleidus akceleratoriaus pedalą, automobilis stabdomas varikliu.

Įjunkite pavarą rankiniu būdu, perstumdami pavarų perjungiklį atgal iš padėties **D**. Vairuotojo ekrane rodoma, kuri pavara šiuo metu naudojama.

- Paspauskite pavarų perjungiklį dešinėn į padėtį „+“ (pliusas), kad perjungtumėte vieną žingsnelį pirmyn, tada atleiskite jį.
- Paspauskite pavarų perjungiklį kairėn į padėtį „-“ (minusas), kad perjungtumėte vieną žingsnelį atgal, tada atleiskite jį.
- Paspauskite pavarų perjungiklį atgal, kad grąžintumėte padėtį **D**.

Pavarų dėžė automatiškai perjungs žemesnę pavarą, jei greitis sumažėja iki lygio, kuris yra per žemas pasirinktajai pavarai, kad būtų išvengta trūkčiojimo važiuojant ir variklio užgesimo dėl pernelyg mažų apsukų.

Susijusi informacija

- Automatinė pavarų dėžė (p. 443)
- Pavarų svirties blokatorius (p. 449)
- Pavarų perjungimas vairo mentelėmis* (p. 447)
- Automatinis žemesnės pavaros įjungimas (p. 451)

Pavarų perjungimas vairo mentelėmis*

Mentelės ant vairo papildo pavarų perjungiklį, jomis galima perjungti pavaras rankiniu būdu, nepaleidžiant vairo.



- 1 „+“: įjungiami kita žemesnė pavara.
- 2 „-“: įjungiami kita aukštesnė pavara.

Vairo mentelių aktyvinimas

Kad būtų galima perjungti pavaras mentelėmis prie vairo, šias pirmiausia reikia aktyvinti:

- Patraukite vieną iš mentelių link vairo.
 - > Vairuotojo ekrane pateiktas skaičius nurodo parinktą pavarą.





Vairuotojo ekrano vaizdas keičiant pavarą mentelėmis ant vairo, didelė pavarų perjungimo svirtis.



Vairuotojo ekrano vaizdas keičiant pavarą mentelėmis ant vairo, maža pavarų perjungimo svirtis.

Pavarų režimu **M** vairo mentelės aktyvinamos automatiškai.



Vairuotojo ekrano vaizdas keičiant pavarą mentelėmis ant vairo rankiniame pavarų perjungimo režime, didelė pavarų perjungimo svirtis.

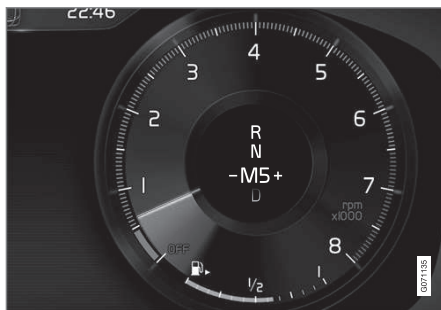

Vairuotojo ekrano vaizdas perjungiant pavarą mentelėmis ant vairo rankiniame pavarų perjungimo režime, maža pavarų perjungimo svirtis.

Perjungiklis

Kaip vienu laipsniu padidinti pavarą:

- Patraukite vieną iš mentelių atgal, link vairo, ir atleiskite.

Pavara keičiama kiekvieną kartą patraukiant mentelę, jei tik variklio apsuks būsna leistiname intervale. Po kiekvieno pavaros perjungimo jungtiniame prietaisų skydelyje pakinta skaičius, nurodantis esamą pavarą.

Funkcijos išaktyvinimas

Rankinis išaktyvinimas pavarų režimu **D** ir **M**

- Vairo mentelės išaktyvinamos patraukiant dešiniąją mentelę (+) link vairo ir palaikant toje padėtyje, kol vairuotojo ekrane išnyks parinktos pavaros skaičius.
 - > Pavarų dėžė grįžta į pavarų režimą **D**.

Automobiliuose su didele pavarų perjungimo svirtimi, šią funkciją galima išjungti tik pavarų režime **D**.

Automatinis išaktyvinimas

Pavarų dėžės režimu **D** mentelės ant vairo išjungiamos automatiškai, jei kurį laiką būsna nenaudojamos. Apie tai informuoja išsijungęs dabartinės pavaros skaičius. Išimtis – stabdymas varikliu: tuomet mentelės lieka aktyvios, kol stabdoma varikliu.

Pavarų dėžės režimu **M** jos automatiškai neišaktyvinamos.

Susijusi informacija

- Automatinė pavarų dėžė (p. 443)
- Automatinės pavarų dėžės padėties (p. 444)
- Pavarų perjungimo indikatorius (p. 451)

Pavarų svirties blokatorius

Pavarų perjungiklio blokavimo funkcija neleidžia atsitiktinai perjungti automatinės pavarų dėžės pavarų perjungiklio padėčių.

Yra du skirtingi pavarų perjungiklio blokatoriaus tipai – mechaninis ir automatinis.

Mechaninis pavarų svirties blokatorius

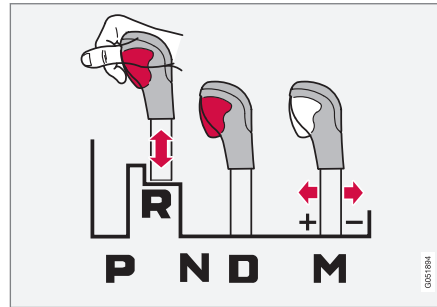

Pavarų perjungiklio blokatorius automobiliams su didele pavarų perjungimo svirtimi.

Pavarų perjungimo svirtį galima laisvai stumdyti į priekį ir atgal tarp **N** ir **D**. Kitos padėties yra užrakintos užraktu, kuris atrakinamas blokatoriaus mygtuku, esančiu ant pavarų perjungimo svirties.

Jei blokatoriaus mygtukas įspaustas, svirtį galima stumdyti į priekį ar atgal tarp **P**, **R**, **N** ir **D** padėčių.

Automatinės pavarų svirties blokatorius

Pavarų perjungiklio automatinio blokavimo funkcija turi kelias specialias saugos sistemas.

Iš stovėjimo padėties **P**

Norint perjungti pavarų perjungiklį iš padėties **P** į kitą, reikia nuspausti stabdžių pedalą (turi būti įjungta uždegimo padėtis **II**). Automobiliuose su maža pavarų perjungimo svirtimi turi būti įjungtas variklis.

Iš neutralios padėties **N**

Jei pavarų perjungiklis yra **N** padėtyje ir automobilis stovėjo bent 3 sekundes (nepaisant, ar variklis buvo išjungtas), pavarų perjungiklis šioje padėtyje užfiksuojamas.

Norint perjungti pavarų perjungiklį iš padėties **N** į kitą, reikia nuspausti stabdžių pedalą (turi būti įjungta uždegimo padėtis **II**). Automobiliuose su maža pavarų perjungimo svirtimi turi būti įjungtas variklis.

Pranešimai vairuotojo ekrane

Jeigu blokuojamas pavarų perjungiklis, vairuotojo ekrane rodomas pranešimas, pvz., **Pavarų svirtis Pasp. stabdžių pedalą, kad suakt. pavarų svirtį.**

Pavarų perjungiklis mechaniškai neblokuojamas.⁷

⁷ Galioja automobiliams su maža pavarų perjungimo svirtimi

« Susijusi informacija

- Automatinė pavarų dėžė (p. 443)
- Automatinės pavarų dėžės padėtys (p. 444)
- Išaktyvinti automatinį pavarų perjungiklio blokatorių (p. 450)

Išaktyvinti automatinį pavarų perjungiklio blokatorių⁸

Kai automobiliui neteikiama energija, automatinį pavarų perjungiklio blokatorių galima išjungti automobiliuose su didele pavarų perjungimo svirtimi. Automobiliuose su maža pavarų perjungimo svirtimi pavarų perjungiklio blokatoriaus išjungti neįmanoma.

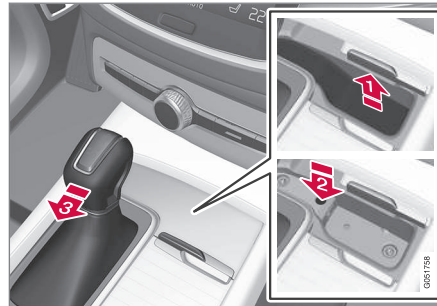

Didelės pavarų perjungimo svirties bendrasis vaizdas.

Jei automobiliu važiuoti negalima, pvz., dėl išsekusio akumulatoriaus, pavarų perjungiklį reikia perjungti į padėtį **N**, kad automobilį būtų galima pastumti.

- ➔ Pakelkite guminį kilimėlį skyriuje priešais pavarų perjungiklį. Skyriaus apačioje suraskite kiaurymę su spyruokliniu mygtuku.

- ➔ Įspauskite nedidelį atsuktuvą į kiaurymę ir palaikykite.
 - ➔ Perveskite pavarų perjungiklį į padėtį **N** ir atleiskite mygtuką.
4. Gražinkite guminį kilimėlį atgal į vietą.



Mažos pavarų perjungimo svirties bendrasis vaizdas, kur neįmanoma išaktyvinti pavarų perjungiklio blokatoriaus.

Susijusi informacija

- Pavarų svirties blokatorius (p. 449)
- Automatinė pavarų dėžė (p. 443)

⁸ Šios funkcijos nėra automobiliuose su maža pavarų perjungimo svirtimi.

Automatinis žemesnės pavaros įjungimas

Automatinis žemesnės pavaros įjungimas⁹ gali būti naudojamas kai prireikia maksimalaus pagreitėjimo, pvz., lenkimo metu.

Nuspaudus akceleratoriaus pedalą iki pat grindų (žemiau įprasto greitėjimo padėties), iš karto įsijungs žemesnė pavarą. Ši apsauginė funkcija vadinama automatinio žemesnės pavaros įsijungimu.

Atleidus iki pat galo nuspaustą greičio pedalą, pavarų dėžė automatiškai persijungs į buvusią padėtį.

Saugos funkcija

Norint išvengti pernelyg didelių variklio apsukų, greičių dėžėje yra apsauga nuo per žemos pavaros įjungimo.

Pavarų dėžė neleidžia įjungti aukštesnės arba žemesnės pavaros, jei per didelis variklio apsukų skaičius gali apgadinti variklį. Nieko neįvyksta, jei vairuotojas vis tiek bando įjungti žemesnę pavarą tokiu būdu, esant didelės variklio apsukoms – pradinė pavarą lieka įjungta.

Automatiškai įjungiant žemesnę pavarą, automobilis gali perjungti vieną arba kelias pavaras žemyn (tai priklauso nuo variklio apsukų). Automobilis įjungia aukštesnę pavarą, kai

variklis pasiekia maksimalias apsukas. Taip siekiama išvengti jo apgadavimo.

Susijusi informacija

- Automatinė pavarų dėžė (p. 443)

Pavarų perjungimo indikatorius

Vairuotojo ekrane esantis pavarų perjungimo indikatorius rodo esamą pavarą perjunginėjant pavaras rankiniu būdu ir nurodo, kada geriausia perjungti kitą pavarą siekiant kuo ekonomiškiau naudoti degalus.

Norint rankiniu pavarų perjungimo režimu važiuoti ekonomiškai, svarbu važiuoti reikiama pavarą ir laiku jas perjungti.

⁹ Siūloma tik automobiliuose su automatine pavarų dėže.

◀ Su mechanine pavarų dėže



Pavarų perjungimo indikatorius 12 colių vairuotojo ekrane*.



Pavarų perjungimo indikatorius 8 colių vairuotojo ekrane.

Rodyklė aukštyn nurodo, kad rekomenduojama įjungti aukštesnę pavarą, o rodyklė žemyn – žemesnę.

Su automatine pavarų dėže



Pavarų perjungimo indikatorius 12 colių vairuotojo ekrane, automobilyje su didele pavarų perjungimo svirtimi*.



Pavarų perjungimo indikatorius 8 colių vairuotojo ekrane, automobilyje su didele pavarų perjungimo svirtimi.

Pavaros keitimo indikatorius rodo dabartinę pavarą vairuotojo ekrane ir viršutinė rodyklė nurodo, kada reikėtų perjungti aukštesnę pavarą.



Pavarų perjungimo indikatorius 12 colių vairuotojo ekrane, automobilyje su maža pavarų perjungimo svirtimi*.

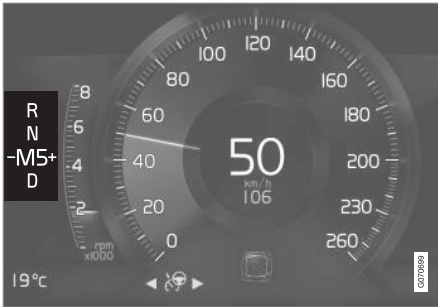

Pavarų perjungimo indikatorius 8 colių vairuotojo ekrane, automobilyje su maža pavarų perjungimo svirtimi.

Pavarų perjungimo indikatorius vairuotojo ekrane rodo šiuo metu įjungtą pavarą, o mirksintis pliuso ženklas rekomenduoja įjungti aukštesnę pavarą.

Susijusi informacija

- Automatinė pavarų dėžė (p. 443)
- Mechaninė pavarų dėžė (p. 442)

Visų ratų pavarą*

Visų ratų pavaros režimas (AWD¹⁰) reiškia, kad vienu metu automobilį varo visi keturi ratai, kas pagerina jo sukibimą su keliu. Siekiant maksimalios įmanomos traukos, judėjimo jėga automatiškai perskirstoma geriausių sukibimą turintiems ratams. Sistema nuolat skaičiuoja galinių ratų sukimo momento poreikį ir gali iškart perskirstyti iki pusės variklio sukimo momento galiniams ratams.

Visų ratų pavarą taip pat veikia stabilizuojančiai, esant didesniam greičiui. Esant įprastinėms važiavimo sąlygoms, didesnė dalis ratų varomosios jėgos perduodama į priekinius ratus. Stovint būna nuolat įjungta visų ratų pavarą, ruošiantis maksimaliai traukai greitėjimo metu.

Visų ratų pavaros savybės priklauso nuo pasirinkto važiavimo režimo.

Susijusi informacija

- Važiavimo režimai* (p. 453)
- Kontrolė mažu greičiu* (p. 467)
- Pavarų dėžė (p. 442)

Važiavimo režimai*

Važiavimo režimo pasirinkimas turi įtakos automobilio vairavimo charakteristikoms. Šiais režimais siekiama pagerinti vairavimo patirtį ir palengvinti vairavimą ypatingomis aplinkybėmis.

Naudojantis važiavimo režimais, galima greitai pasiekti įvairias automobilio funkcijas ir nuostatus, tenkinančias įvairius vairavimo poreikius. Šios sistemos pritaikytos palaikyti kiek įmanoma geresnes vairavimo charakteristikas kiekviename važiavimo režime:

- Vairo sistema
- Variklis / pavarų dėžė¹¹ / visų ratų pavarą*
- Stabdžių sistema
- Pneumatinė pakaba* ir amortizacija
- Vairuotojo ekranas
- „Start / Stop“;
- Klimato kontrolės nuostatos

Pasirinkite važiavimo režimą, kuris pritaikytas esamoms važiavimo sąlygoms. Atminkite, kad atskirose situacijose tam tikrų važiavimo režimų pasirinkti negalima.

Pasirinktini važiavimo režimai

Užvedus automobilio variklį, jis yra **Comfort** režime ir aktyvinama funkcija „Start / Stop“.

¹⁰ All Wheel Drive

¹¹ Taikoma automatinei pavarų dėžei.

- ◀ Važiavimo režimą galima pakeisti užvedus automobilį, pvz., pereiti į **Individual**. Pasirinkus **Individual** režimą, galima keisti individualius pageidavimus, pvz., kad būtų rodomas tachometras.

Comfort

Comfort – tai įprastas automobilio režimas. Šios nuostatos reiškia, kad automobiliu važiuoti patogiu, vairas sukasi lengvai, amortizatoriai veikia minkštai, o kėbulas juda sklandžiai.

Šis važiavimo režimas – tai anglies dioksido emisijos sertifikavimo režimas.

Esant **Comfort** režimui, vairuotojo ekrane nerodomas tachometras¹².

Eco

- Pritaikykite automobilį dar ekonomiškесniam ir ekologiškесniam važiavimui su režimu **Eco**.

Šiuo važiavimo režimu aktyvinama funkcija „Start/Stop“, sumažinama prošvaisa iki žemės, siekiant sumažinti vėjo pasipriešinimą, taip pat sumažinama tam tikrų klimato kontrolės nuostatų galia.

Važiuojant **Eco** režimu vairuotojo ekrane rodomas eko-metras, kuris realiuoju laiku rodo, kiek ekonomiškас jūsų važiavimas.

Off Road

- Maksimaliai padidinkite automobilio trauką važiuojant nelygiu pagrindu arba prastu keliu.

Šis važiavimo režimas užtikrina didelę prošvaisą iki žemės, vairas sukasi lengvai, veikia visų ratų pavara* ir aktyvinta mažo greičio kontrolės funkcija kartu su nusileidimo stačiu nuolydžiu kontrole (HDC¹³). Funkcija „Start/Stop“ išaktyvinta.

Važiavimo režimą galima aktyvinti tik važiuojant nedideliu greičiu. Spidometre rodoma greičio ribotuvo sritis. Viršijus šį greitį, režimas **Off Road** sulaikomas ir aktyvinamas kitas važiavimo režimas.

Režimu **Off Road** vairuotojo ekrane rodomas kompasas (tarp spidometro ir tachometro).

! PASTABA

Važiavimo režimas neskirtas naudoti viasuosiuose keliuose.

! PASTABA

Jei automobilio variklis bus išjungtas palikus režimą **Off Road**, liks nustatyta didesnė prošvaisa. Kitą kartą užvedus variklį, automobilis bus nuleistas.

! SVARBU

Važiavimo režimas **Off Road** neturi būti naudojamas važiuojant su priekaba ir be priekabos jungties. Kitaip gali būti apgadinotos oro kameros.

Dynamic

- Režimu **Dynamic** automobilis važiuoja sportiškiau ir greičiau greitėja.

Pavaros perjungiamos sparčiau ir tiksliau, o pavarų dėžė suteikia prioritetą geresnį sukibimą užtikrinančiai pavarai.

Vairas reaguoja greičiau, amortizatoriai standesni, prošvaisa maža, todėl kėbulas mažiau svyruoja ir automobilis posūkiuose valdomas tiksliau.

Funkcija „Start/Stop“ išaktyvinta.

Dynamic režimas galimas ir **Polestar Engineered** variante*.

¹² Taikoma tik automobiliams su 8 colių vairuotojo ekranu.

¹³ Hill Descent Control

Individual

- Vairuotojo režimo pritaikymas pagal individualius pageidavimus.

Pasirinkite pradinį važiavimo režimą ir suderinkite nuostatas pagal pageidaujamas vairavimo charakteristikas. Šios nuostatos įrašomos į aktyvaus vairuotojo profilį ir tampa pasiekiamos kaskart, kai automobilis atrakinamas tuo pačiu nuotolinio valdymo rakteliu.

Individualus važiavimo režimas pasiekiamas tik tuo atveju, jei jis pirmiausia aktyvinamas centriniame ekrane.

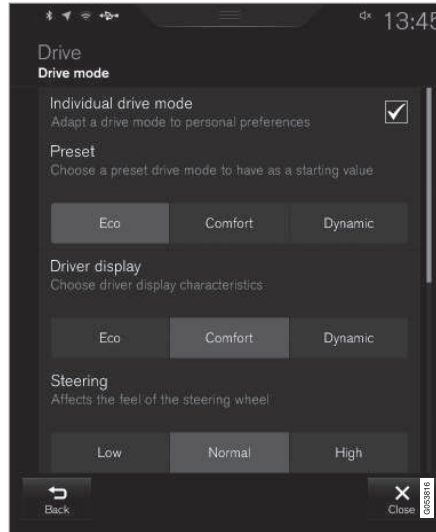

Individualaus važiavimo režimo nuostatų rodinys¹⁴.

1. Viršutiniame rodinyje paspauskite **Nuostatos**.
2. Spustelėkite **My Car → Individualus važiavimo režimas** ir pasirinkite **Individualus važiavimo režimas**.

3. Srityje **Išankstinės nuostatos** pasirinkite važiavimo režimą, kuriuo norite pradėti: **Eco, Komfortas, Dinaminis** arba **Polestar Engineered***.

Galimas reguliavimas taikomas nuostatom:

- Vairuotojo ekranas
- Vairo sunkumas
- Galios agregatų duomenys
- Stabdymo charakteristikos
- Pakabos valdymas
- ECO klimatas
- Start/Stop.

Susijusi informacija

- Važiavimo režimo keitimas* (p. 456)
- Važiavimo režimas „Eco“ (p. 456)
- Taupus važiavimas (p. 470)
- „Start / Stop“; (p. 459)
- Kontrolė mažu greičiu* (p. 467)
- Nusileidimo stačiu nuolydžiu kontrolė* (p. 468)
- Visų ratų pavara* (p. 453)
- Vairuotojo profiliai (p. 136)

¹⁴ Ilustracija yra scheminio pobūdžio: dalys priklauso nuo automobilio modelio.

Važiavimo režimo keitimas*

Pasirinkite važiavimo režimą, kuris pritaikytas esamoms važiavimo sąlygoms.

Pakeiskite važiavimo režimą centriniame valdymo pulte pateikiamu valdymo elementu.

Atminkite, kad atskirose situacijose tam tikrų važiavimo režimų pasirinkti negalima.

Kaip pakeisti važiavimo režimą:



1. Paspauskite važiavimo režimo valdymo elementą **DRIVE MODE**.
> Centriniame ekrane pasirodo išskylančiasis meniu.
2. Pasukite ratuką aukštyn arba žemyn, kol bus pažymėtas pageidaujamas važiavimo režimas.

3. Paspauskite važiavimo režimo valdymo elementą arba tiesiogiai jutikliniame ekrane patvirtinkite išranką.
> Pasirinktas važiavimo režimas nurodytas vairuotojo ekrane.

Susijusi informacija

- Važiavimo režimai* (p. 453)
- Važiavimo režimo Eco aktyvinimas ir deaktivinimas funkcijų mygtuku (p. 459)
- Važiavimo mažu greičiu aktyvinimas ir deaktivinimas* funkcijos mygtuku (p. 467)
- Nusileidimo stačiu nuolydžiu kontrolės* aktyvinimas ir deaktivinimas funkcijos mygtuku (p. 469)

Važiavimo režimas „Eco“¹⁵

Važiavimo režimas Eco gali padėti jums važiuoti ekologiškiau, suvartojant mažiau degalų.

Naudokite šį važiavimo režimą degalams taupyti ir aplinkai tausoti.

Eco režimui būdingos šios savybės:

- Pavarų dėžės pavarų perjungimo taškai¹⁵.
- Variklio valdymas ir reakcija iš akceleratoriaus pedalo.
- Laisvojo riedėjimo funkcija „Eco Coast“^{15a} aktyvinama, o stabdymas variklio išaktyvinamas, kai akceleratoriaus pedalas atleidžiamas važiuojant greičiu nuo 65 iki 140 km/h (40–87 myl./val.).
- Kai kurių klimato kontrolės sistemos nuostatų veikimas yra apribotas arba jos yra išaktyvintos.
- Lygio kontrolės funkcija* nustato mažą prošvaisį iki kelio, kad sumažėtų vėjo pasipriešinimas.
- Vairuotojo ekrane (ekomatuoklyje) rodoma informacija, padedanti važiuoti ekologiškiau.

¹⁵ Tik automobiliams su automatine pavarų dėže.

Laisvojo riedėjimo funkcija „Eco Coast“¹⁵

Laisvojo riedėjimo funkcija „Eco Coast“ praktiškai reiškia, kad stabdymas varikliu užbaigiamas, todėl automobilio kinetinė energija naudojama riedėti ilgesnį atstumą. Kai vairuotojas atleidžia akceleratoriaus pedalą, pavarų dėžė automatiškai atjungiamo nuo variklio, kurio greitis sumažinamas iki laisvųjų apsakų su mažesnėmis sąnaudomis.

Funkciją geriausia naudoti, kai įmanoma ilgai riedėti, pvz., keliuose su nežymia nuokalne arba esant prognozuojamam greičio sumažėjimui, įvažiuojant į mažesnio leistino greičio zoną.

Laisvojo riedėjimo funkcijos aktyvinimas

Ši funkcija aktyvinama visiškai atleidus akceleratoriaus pedalą ir įvykdžius šias sąlygas:

- Aktyvintas važiavimo režimas „Eco“.
- Pavarų perjungiklis yra **D** padėtyje.
- Greitis – maždaug 65–140 km/h (40–87 myl./val.) ribose.
- Kelio nuolydis ne didesnis kaip maždaug 6%.

Kai naudojama laisvojo riedėjimo funkcija, vairuotojo ekrane pasirodo užrašas **COASTING**.

Apribojimai

Laisvojo riedėjimo funkcija nepasiekama jeigu:

- variklis ir (arba) pavarų dėžė nėra pasiekę įprastos darbinės temperatūros;
- pavarų perjungiklis perstumiamas iš padėties **D** į rankinio valdymo padėtį;
- greitis nepatenka į maždaug 65-140 km/h (40–87 myl./val.) intervalą;
- kelio nuolydis didesnis negu maždaug 6%;
- pavaros perjungiamos rankiniu būdu, naudojant vairo menteles*.

Laisvojo riedėjimo funkcijos išaktyvinimas ir išjungimas

Atskirais atvejais gali būti pageidautina išaktyvinti arba išjungti šią funkciją ir stabdyti variklius. Tokių situacijų pavyzdžiai – stačios nuokalnės ar prieš artėjančią lenkimo manevrą – kad būtų galima tai padaryti maksimaliai saugiai.

Laisvojo riedėjimo funkcija išaktyvinkite taip:

- nuspauskite greičio arba stabdžių pedalą;
- perveskite pavarų perjungiklį į rankinio valdymo padėtį;
- perjunkite pavarą vairo mentelėmis*.

Laisvojo riedėjimo funkciją išjunkite taip:

- pakeiskite važiavimo režimą*;
- išjunkite važiavimo režimą **Eco** funkcijų rodyne.

Trumpus nuotolius galima riedėti net ir be laisvojo riedėjimo funkcijos. Taip irgi mažinamos degalų sąnaudos. Vis dėlto, siekiant didžiausios ekonomijos, geriausia aktyvinti laisvojo riedėjimo funkciją, kad būtų galima riedėti ilgiau.

Pastovaus greičio palaikymo sistema „Eco Cruise“

Naudojantis pastovaus greičio palaikymo sistema važiavimo režimu „Eco“, automobilis greitėja ir lėtėja lėčiau, palyginti su kitais važiavimo režimais, tačiau taip papildomai taupomi degalai. Tai reiškia, kad automobilio greitis gali šiek tiek viršyti nustatytą greitį arba jo nesiekti.

- Kai aktyvi pastovaus greičio palaikymo sistema ir automobilis laisvai rieda, lygiame kelyje automobilio greitis gali nukrypti nuo nustatyto greičio.
- Stačioje įkalnėje automobilio greitis mažėja, kol galiausiai įjungiamas žemesnė pavaras¹⁵, tada vėl imama lėčiau greitėti, siekiant nustatyto greičio.
- Nuokalnėje, automobiliui laisvai riedant, jo greitis gali šiek tiek viršyti nustatytą greitį arba jo nesiekti. Nustatytajam greičiui palaikyti ši funkcija naudoja įprastą stab-

¹⁵ Tik automobiliams su automatine pavarų dėže.

- ◀ dymų varikliu. Jeigu būtina, naudojamasi ir kojiniu stabdys.

ECO matuoklis vairuotojo ekrane



Eco matuoklis 12 coliu vairuotojo ekrane*.



Eco matuoklis 8 coliu vairuotojo ekrane.

ECO matuoklis parodo, kaip ekonomiškai vairuojama:

- Jei vairuojama ekonomiškai, matuoklis rodo mažą vertę, rodyklei esant žalioje zonoje.
- Jei vairuojama neekonomiškai, pvz., staigiai stabdoma ar staigiai greitėjama, matuoklis rodo didelę vertę.

ECO matuoklis turi papildomą indikatorių, kuris nurodo, kaip tomis pačiomis važiavimo sąlygomis automobilį vairuotų etaloninis vairuotojas. Tai rodo trumpoji matuoklio rodyklė.

Klimato kontrolė ECO

Važiavimo režimu **Eco**, automobilio salone automatiškai aktyvinama klimato kontrolės funkcija „Eco“, kad būtų sumažintos energijos sąnaudos.

PASTABA

Aktyvius važiavimo režimą **Eco**, pakeičiami keli klimato kontrolės sistemos nuostatų parametrai ir sumažinamos kelių elektros vartotojų funkcijos. Tam tikras nuostatas galima rankiniu būdu nustatyti iš naujo, tačiau visas funkcionalumas atgaunamas tik išjungus važiavimo režimą **Eco** arba pritaikius važiavimo režimą **Individual*** su visomis veikiančiomis klimato kontrolės funkcijomis.

Jei kyla problemų, pvz., dėl miglos, paspauskite įprastai veikiančią maksimalaus atitirpinimo funkcijos mygtuką.

Susijusi informacija

- Važiavimo režimo keitimas* (p. 456)
- Važiavimo režimo Eco aktyvinimas ir deaktivavimas funkcijų mygtuku (p. 459)
- Važiavimo režimai* (p. 453)
- Taupus važiavimas (p. 470)
- „Start / Stop“; (p. 459)

Važiavimo režimo Eco aktyvinimas ir deaktyvinimas funkcijų mygtuku

Yra Eco važiavimo režimo funkcijos mygtukas centrinio ekrano funkcijų rodyneje, nebent automobilio tuneliniame valdymo pulte įdiegtas vairavimo režimo valdymas.

Režimas **Eco** išaktyvinamas kartu su išjungiamu varikliu, tad kaskart užvedus variklį jį reikia aktyvinti iš naujo. Kai aktyvinama funkcija, vairuotojo ekrane pasirodo **ECO**.

Važiavimo režimo „Eco“ pasirinkimas centrinio ekrano funkcijų rodyneje

- Paspauskite mygtuką **Vairavimo režimas: ECO**, kad aktyvintumėte arba deaktyvintumėte funkciją.



> Aktyvius funkciją, mygtuke ima šviesti indikatorius.

Susijusi informacija

- Važiavimo režimas „Eco“ (p. 456)
- Važiavimo režimo keitimas* (p. 456)
- Važiavimo režimai* (p. 453)

„Start / Stop“;

Su „Starto/Stop“ funkcija, automobiliui sustojus, pvz., prie šviesoforo ar eismo spūstyje, variklis laikinai išsijungia ir po to vėl užsižveda, kai reikia.

Funkcija „Start/stop“ sumažina degalų sąnaudas, kas savo ruožtu mažina emisiją.

Sistema padeda įprasti vairuoti ekologiškai, esat galimybei išjungdama variklį.

Susijusi informacija

- Kaip veikia funkcija „Start/stop“ (p. 459)
- Funkcijos „Start / Stop“ sąlygos (p. 461)
- Važiavimo režimai* (p. 453)

Kaip veikia funkcija „Start/stop“

Funkcija „Start/Stop“ laikinai išjungia variklį, kai automobilis stovi, ir vėliau jį automatiškai užžveda, kai reikia.

Funkcija „Start/Stop“ pasiekama paleidus automobilį; ją galima aktyvinti, jei tenkinamos tam tikros sąlygos.

Vairuotojo ekrane rodoma, kada ši funkcija yra:

- Pasiekama;
- aktyvi;
- nepasiekama.

Visos įprastos automobilio sistemos, pvz., apšvietimo, radijo ir pan., veikia normaliai net ir varikliui automatiškai išsijungus. Vis dėlto tam tikros įrangos veikimas gali būti laikinai apribotas, pvz., klimato kontrolės sistemos ventiliatoriaus sukimosi greitis arba itin didelis garso sistemos garsumas.

Automatinis išjungimas

Kad variklis būtų automatiškai išjungtas, turi būti patenkintos tokios sąlygos:

UŽVEDIMAS IR VAŽIAVIMAS

◀ Su automatine pavarų dėže

- Pagrindiniais stabdžiais sustabdykite automobilį ir laikykite koją ant stabdžių pedalo: variklis užgesinamas automatiškai.

Su mechanine pavarų dėže

- Atjunkite sankabą, įjunkite neutralią pavarą ir atleiskite sankabos pedalą: variklis išsijungia automatiškai.

Važiavimo režimu **Comfort** arba **Eco** variklis gali būti automatiškai išjungtas prieš automobiliui visiškai sustojant.

Kai prisitaikanti pastovaus greičio palaikymo sistema arba „Pilot Assist“ suaktyvinta, variklis automatiškai išsijungia praėjus maždaug 3 sekundėms po automobilio sustojimo.

Automatinis užvedimas

Kad variklis būtų automatiškai užvestas:

Su automatine pavarų dėže

- Atleiskite stabdžių pedalą – variklis bus automatiškai užvestas ir galėsite toliau važiuoti. Jei automobilis stovi įkalnėje, įsijungia pajudėjimo įkalnėje pagalbos (HSA¹⁶) funkcija, neleidžianti automobiliui riedėti atgal.
- Jei aktyvinta automatinio laikymo funkcija, automatinis užvedimas užlaikomas, kol nenuspaudžiamas akseleratoriaus pedalas.

- Aktyvius prisitaikančią pastovaus greičio palaikymo sistemą arba „Pilot Assist“, variklis automatiškai užvedamas, nuspaudus akseleratoriaus pedalą arba paspaudus mygtuką  vairo kairiojoje klaviatūroje.
- Laikykite nuspaudę stabdžių pedalą ir nuspauskite greičio pedalą – variklis bus automatiškai užvestas.
- Nuokalnėje: Šiek tiek atleiskite stabdžių pedalą, kad automobilis pradėtų riedėti – šiek tiek padidėjus greičiui, variklis bus automatiškai užvestas.

Su mechanine pavarų dėže

- Kai pavarų svirtis yra neutralioje padėtyje: Nuspauskite sankabos arba greičio pedalą: variklis užvedamas.
- Nuokalnėje: Šiek tiek atleiskite stabdžių pedalą, kad automobilis pradėtų riedėti – šiek tiek padidėjus greičiui, variklis bus automatiškai užvestas.

Ženkla vairuotojo ekrane

- Kai ši funkcija pasiekiamą, tachometre



rodomas ženklas

- Kai ši funkcija aktyvinta ir variklis išjungiamas automatiškai, tachometro rodyklė



rodo

- Kai ši funkcija nepasiekiamą, ženklas



yra papildintas.

- Kai funkcija išaktyvinta, ženklas nerodomas.

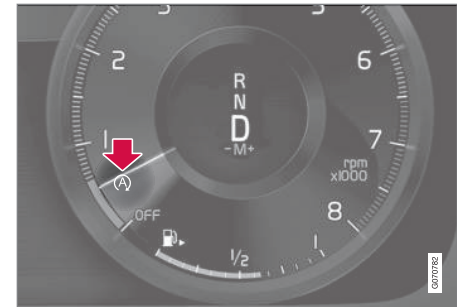

Funkcija aktyvi, variklis automatiškai išjungtas.

¹⁶ Hill Start Assist

Automobiliuose su 8 colių vairuotojo ekranu šis ženklas rodomas spidometro apačioje.

Susijusi informacija

- „Starto / Stop“ funkcijos išaktyvinimas (p. 461)
- Funkcijos „Start / Stop“ sąlygos (p. 461)
- „Start / Stop“; (p. 459)
- Pagalba pajudant įkalnėje (p. 441)
- Automatinis stabdymas stovint (p. 440)

„Starto / Stop“ funkcijos išaktyvinimas

Tam tikrais atvejais gali būti pageidaujama išaktyvinti „Start/stop“ funkciją.



Išaktyvinkite **Start/Stop** funkciniu mygtuku, esančiu centrinio ekrano funkcijų rodinyje. Kai funkcija išaktyvinta, indikacija mygtuke neveikia.

Funkcija lieka išaktyvinta, kol

- ji vėl aktyvinama;
- važiavimo režimas pakeičiamas į „Eco“ arba „Comfort“;
- kitą kartą paleidžiamas automobilis;

Susijusi informacija

- Kaip veikia funkcija „Start/stop“ (p. 459)
- Funkcijos „Start / Stop“ sąlygos (p. 461)

Funkcijos „Start / Stop“ sąlygos

Kad funkcija „Start/Stop“ galėtų veikti, turi būti patenkintos kelios sąlygos.

Jei kuri nors sąlyga netenkinama, tai bus nurodyta vairuotojo ekrane.

Variklis automatiškai neišjungiamas

Variklis neišsijungia automatiškai šiais atvejais:

- Užvedus variklį, automobilis nepasiekė maždaug 10 km/h (6 myl./val.) greičio.
- Po kelių pakartotinių automatinio išjungimų greitis turi vėl viršyti maždaug 10 km/h (6 myl./val.), kad sistema vėl mėgintų automatiškai išjungti variklį.
- Vairuotojas neprisisegė saugos diržo.
- Variklis neišilo iki normalios darbinės temperatūros.
- Aplinkos temperatūra nesiekia apytiksliai -5 °C (23 °F) arba viršija maždaug 30 °C (86 °F).
- Aktyvinta priekinio stiklo šildymo elektra funkcija.
- Klimatas automobilio salone skiriasi nuo nustatytųjų verčių.
- Veikia automobilio atbulinė eiga.
- Vairuotojas stipriai judina vairą.
- Labai stati įkalnė.

- Atidarytas variklio dangtis.
- Važiuojant dideliame aukštyje, kai variklis nėra pasiekęs darbinės temperatūros.
- Aktyvinta ABS sistema.
- Stipraus stabdymo atveju (net jei ABS sistema ir neaktyvinta).
- Jei buvo daug užvedimų per trumpą laiką, aktyvintas starterio variklio terminis išjungiklis.
- Užsipildė išmetimo sistemos dalelių filtras.
- Priekaba prijungta prie automobilio elektros sistemos.

Automatinei pavarų dėžei taikomos tokios sąlygos:

- Pavarų dėžė neįsijungia iki normalios darbinės temperatūros.
- Pavarų perjungiklis yra padėtyje **M** (\pm).
- Jei leidžia eismo sąlygos (pavyzdžiui, esant spūsčiai).

Variklis automatiškai neužvedamas

Automatiškai išsijungus varikliui, jis automatiškai neužvedamas šiais atvejais:

Su automatine pavarų dėže:

- Vairuotojas neprisiekęs saugos diržo, pavarų perjungiklis yra padėtyje **P** ir atidarytos vairuotojo durės: reikia paleisti įprastu būdu.

Su mechanine pavarų dėže:

- Vairuotojas neužsisiekęs saugos diržo.
- Pavara įjungta nenuspaudus sankabos pedalo.

Netyčinis išsijungimas su mechanine pavarų dėže

Jeigu variklis nepasileidžia iš naujo, darykite taip:

1. Patikrinkite, ar vairuotojo sėdynės saugos diržas tinkamai užsegta saugtyje.
2. Vėl nuspauskite sankabos pedalą: variklis užsives automatiškai.
3. Tam tikrais atvejais pavarų svirtis turi būti nustatyta neutralioje padėtyje. Vairuotojo ekrane pateikiamas pranešimas. Vykdykite duotą rekomendaciją.

Variklis automatiškai užsiveda neatleidus stabdžių pedalo.

Vairuotojui net nenukėlus kojos nuo stabdžių pedalo, variklis automatiškai užsiveda šiais atvejais:

- Dėl didelės drėgmės salone, rasoja langai.
- Klimatas automobilio salone skiriasi nuo nustatytųjų verčių.
- Jei spaudinėjamas stabdžio pedalas.
- Atidarytas variklio dangtis.

- Jei automobilis buvo automatiškai sustabdytas visiškai nesustojant, jis pradeda judėti arba šiek tiek padidėja greitis.

Automatinei pavarų dėžei taikomos tokios sąlygos:

- Jei vairuotojo diržas atsisiekiamas pavarų perjungikliui esant **D** arba **N** padėtyje.
- Pavarų perjungiklis perstumiamas iš padėties **D** į padėtį **R** arba **M** (\pm).
- Vairuotojo durės atidaromos pavarų perjungikliui esant padėtyje **D**: pasigirsta dzingtelėjimas, o teksto pranešimu informuojama, kad įjungtas degimas.

ĮSPĖJIMAS

Neatidarykite variklio dangčio, kai variklis automatiškai išjungtas. Prieš keldami variklio dangtį, išjunkite variklį įprastai.

Susijusi informacija

- „Start / Stop“; (p. 459)
- Kaip veikia funkcija „Start/stop“ (p. 459)
- „Starto / Stop“ funkcijos išaktyvinimas (p. 461)

Lygio kontrolė* ir amortizavimas

Lygio kontrolės funkcija automatiškai reguluoja automobilio pakabą ir amortizatorių savybes, kad važiuojant būtų užtikrintas optimalus komfortas ir veikimas. Taip pat yra galimybė nustatyti lygį rankiniu būdu, siekiant palengvinti įlipimą ir išlipimą.

Pneumatinė pakaba ir amortizacija

Ši sistema priderinama prie pasirinktojo važiavimo režimo ir automobilio greičio. Naudojant pneumatines pakabas funkciją, automobilio prošvaisa priderinama prie žemesnio lygio, esant didesniai greičiui, todėl sumažėja vėjo pasipriešinimas ir padidėja stabilumas. Amortizacija paprastai nustatoma taip, kad užtikrintų optimalų komfortą, ir yra nuolat reguliuojama, priklausomai nuo kelio paviršiaus, automobilio greitėjimo, stabdymo ir važiavimo posūkiuose.



Vairuotojo ekrane nurodoma, kada įjungžiama lygio valdymo funkcija.

Atidarius šonines dureles arba bagažinės dangtį:

- Jei atidarytos šoninės durelės, lygį galima reguliuoti tik aukštyn.
- Jei atidarytas bagažinės dangtis, lygį galima reguliuoti tik žemyn.

Stovint

Stovėjimo metu įsitikinkite, kad būtų pakankamai vietos virš automobilio ir po juo, nes prošvaisa gali skirtis, pvz., priklausomai nuo lauko

temperatūros, automobilio krovinio, įkrovimo arba važiavimo režimo, pasirinkamo užvedus automobilį, naudojimo.





Be to, lygį galima nustatyti praėjus šiek tiek laiko po automobilio pastatymo. Tuo siekiama kompensuoti bet kokius pneumatinių spyruoklių aukščio pokyčius, galinčius nutikti dėl temperatūros svyravimų automobiliui vėstant.



Transportavimo metu

Gabenant automobilį keltu, traukiniu ar sunkvežimiu, jis turi būti pritvirtintas per ratus, o ne kitas važiuoklės dalis. Gabenimo metu vykstantys pneumatines pakabas pokyčiai gali neigiamai paveikti įtvirtinimo efektyvumą.



« Vairuotojo ekrane pateikiami simboliai ir pranešimai

Ženklas	Pranešimas	Paaiškinimas
	<p>Pakaba Deaktyvino naudotojas</p>	<p>Naudotojas rankiniu būdu išjungė aktyviosios pakabos funkciją.</p>
	<p>Pakaba Laikina sumažinta galia</p>	<p>Aktyviosios pakabos funkcija laikinai apribota dėl intensyvaus sistemos naudojimo. Jei šis pranešimas pateikiamas dažnai (pvz., kelis kartus per savaitę), susisiekite su autoservisu^A.</p>
	<p>Pakaba Reikalinga tech. patikra</p>	<p>Įvyko triktis. Kaip įmanoma greičiau vykite į autoservisą^A.</p>
	<p>Pakabos gedimas Saugiai sustokite</p>	<p>Įvyko kritinė triktis. Saugiai sustokite ir pasirūpinkite, kad automobilis būtų nuvilktas į autoservisą^A.</p>

Ženklas	Pranešimas	Paaiškinimas
	<p>Pakaba</p> <p>Sumažinkite greitį Transp. priemonė per aukštą</p>	<p>Įvyko triktis. Jei pranešimas pasirodo vairuojant, susisiekite su autoservisu^A.</p>
	<p>Pakaba</p> <p>Automatinis automobilio lygio reguliavimas</p>	<p>Vykdomas lygio kontrolės procesas siekiant tikslingo aukščio.</p>

^A Rekomenduojama susisiekti su įgaliotuoju „Volvo“ autoservisu.

Susijusi informacija

- Lygio kontrolės nuostatos* (p. 466)
- Važiavimo režimai* (p. 453)

Lygio kontrolės nuostatos*

Išjunkite lygio kontrolę, jei automobilį reikia pakelti arba norite išvengti automatinio reguliavimo problemų.

Galima pakoreguoti lygį, kad būtų lengviau pakrauti, įlipti arba išlipti.

Pakrovimo režimo reguliavimas



Pasinaudokite bagažinės skyriuje esančiais mygtukais, kad nustatytumėte automobilio galinės dalies aukštį ir palengvintumėte pakrovimą bei iškrovimą arba kai prijungiate ar atjungiate priekabą.

Nuostatos centriniame ekrane

Įvažiavimo pagalba

Kad būtų lengviau įlipti ar išlipti, automobilį galima nuleisti žemyn.

Įlipimo palengvinimo funkcijos aktyvinamas centriniame ekrane:

1. Viršutiniame rodinyje paspauskite **Nuostatos**.
2. Paspauskite **My Car** → **Veidrodėliai ir patogumas**.
3. Pasirinkite **Paprastojo įlipimo ir išlipimo pakabos kontr..**
 - > Kai automobilis pastatomas su išjungtu varikliu, jis nuleidžiamas (lygio kontrolės funkcija sustoja, jei atidaromos durelės. Uždarius dureles, galima tam tikra delsa, kol lygio kontrolė pratęsia judesį). Įjungus automobilį ir pradėjus judėti, jis pakyla iki pasirinkto važiavimo režimo aukščio nuostatos.

Išjungti išlyginimo kontrolę

Atskirais atvejais funkciją reikia deaktyvinti, pvz., prieš pakeliant automobilį domkratu*. Lygio skirtumas, susidarantis keliant domkratu, paprastai reiškia, kad automatinė kontrolė pradeda reguliuoti aukštį, dėl ko gaunamas nepageidaujamas poveikis.

Funkcijos deaktyvinimas centriniame ekrane:

1. Viršutiniame rodinyje paspauskite **Nuostatos**.
2. Paspauskite **My Car** → **Stovėjimo stabdys ir pakaba**.
3. Pasirinkite **Išjungti išlyginimo kontrolę**.

Susijusi informacija

- Lygio kontrolė* ir amortizavimas (p. 463)
- Pakrovimo rekomendacijos (p. 606)

Kontrolė mažų greičių*

Naudojant kontrolės mažų greičių funkciją LSC¹⁷, palengvina ir pagerina traukimą važiuojant bekele ir slidžiais paviršiais, pvz., su priekaba-namelium ant žolės arba su valtės priekaba ant nuleidimo į vandenį rampos.

Jei automobilyje yra važiavimo režimo valdymo elementas*, funkcija būna įtraukta į važiavimo režimą **Off Road**.

Funkcija pritaikyta važiuoti bekele ir vilkti priekabą nedideliu greičiu, iki maždaug 40 km/h (25 myl./val.).

Šioje funkcijoje pirmenybė teikiama žemoms paviršiams ir visų ratų pavaram, nes jas naudojant, padedama ratams neprasisukti ir užtikrinama, kad visi ratai bus stabilesni. Akceleratoriaus pedalas reaguoja ne taip greitai, kad padidėtų sukibimas ir greičio kontrolė važiuojant nedideliu greičiu.

Funkcija aktyvinama kartu su nusileidimo stačiu nuolydžiu kontrole, HDC¹⁸, ir tai reiškia, kad važiavimo stačiu nuolydžiu greitį galima valdyti akceleratoriaus pedalu, sumažinant poreikį naudotis stabdžių pedalu. Važiuojant stačiu nuolydžiu, sistema palaiko tolygų mažą greitį.

i PASTABA

Suaktyvins LSC su HDC, pakinta akceleratoriaus pedalo elgsena ir variklio reakcija.

i PASTABA

Važiavimo režimas neskirtas naudoti viešuosiuose keliuose.

i PASTABA

Funkcija išaktyvinama važiuojant didesniu greičiu. Kai greitis sumažėja, prireikus ją reikia vėl suaktyvinti.

Susijusi informacija

- Važiavimo mažų greičių aktyvinimas ir deaktyvinimas* funkcijos mygtuku (p. 467)
- Važiavimo režimo keitimas* (p. 456)
- Nusileidimo stačiu nuolydžiu kontrolė* (p. 468)
- Visų ratų pavara* (p. 453)

Važiavimo mažų greičių aktyvinimas ir deaktyvinimas* funkcijos mygtuku

Yra važiavimo mažų greičių funkcijos **Hill Descent Control** mygtukas centrinio ekrano funkcijų rodyneje, nebent automobilio tuneli-niame valdymo pulte įdiegtas vairavimo režimo valdymas.

Važiavimo mažų greičių pasirinkimas centrinio ekrano funkcijų rodyneje

- Paspauskite mygtuką **Hill Descent Control**, kad aktyvintumėte arba deaktyvintumėte funkciją.



- > Aktyvins funkciją, mygtuke ima šviesti indikatorius.

Ši funkcija išjungiamas automatiškai, kai išjungiamas variklis.

¹⁷ Low Speed Control

¹⁸ Hill Descent Control



PASTABA

Funkcija išaktyvinama važiuojant didesniu greičiu. Kai greitis sumažėja, prireikus ją reikia vėl suaktyvinti.

Susijusi informacija

- Kontrolė mažų greičių* (p. 467)
- Važiavimo režimo keitimas* (p. 456)

Nusileidimo stačiu nuolydžiu kontrolė*

Nusileidimo stačiu nuolydžiu kontrolės sistema („HDC“¹⁹) – tai esant mažam greičiui veikianti funkcija su pagerintu stabdymu varikliu. Ši funkcija padeda padidinti arba sumažinti automobilio greitį važiuojant stačia nuokalne naudojantis vien greičio pedalu, nespaudant stabdžių pedalo.

Jei automobilyje yra važiavimo režimo valdymo elementas*, funkcija būna įtraukta į važiavimo režimą **Off Road**.

Nusileidimo stačiu nuolydžiu kontrolė yra pritaikyta važiuoti bekele nedideliu greičiu, ji ypač naudinga važiuojant stačia nuokalne netolygiu pagrindu. Vairuotojui nereikia spausti stabdžių pedalo: jam telieka sutelkti dėmesį į vairavimą.

⚠️ ĮSPĖJIMAS

HDC gali neveikti tam tikrose situacijose; ji skirta tik kaip pagalbinė priemonė.

Vairuotojas visada prisiima visą atsakomybę, užtikrindamas, kad transporto priemonė vairuojama saugiai.

Veikimas

Nusileidimo stačiu nuolydžiu kontrolės funkcija leidžia automobiliui riedėti mažu greičiu pirmyn ir atgal, padedant stabdžių sistemai.

Vis dėlto, greitį galima padidinti ir greičio pedalu. Atleidus akceleratoriaus pedalą, automobilio greitis vėl visiškai sulėtėja, nepaisant nuokalnės statumo, ir nebereikia spausti kojinio stabdžio. Kai funkcija suveikia, įsijungia stabdžių žibintai.

Vairuotojas bet kuriuo metu gali paspausti stabdžių pedalą ir visiškai sulėtinti greitį arba sustabdyti automobilį.

Funkcija aktyvinama kartu su kontrole mažų greičių (LSC²⁰), kuri palengvina vairavimą ir pagerina trauką važiuojant bekele ir slidžiais paviršiais. Sistemos suprojektuotos veikti mažų greičių, iki maždaug 40 km/h (25 myl./val.).

¹⁹ Hill Descent Control

²⁰ Low Speed Control

Ką reikia atsiminti važiuojant su įjungta funkcija HDC

- Jei funkcija išjungiama važiuojant stačia nuokalne, stabdymo poveikis laipsniškai sumažėja.

Su automatine pavarų dėže

- HDC galima naudoti nustačius pavarų režimą **D**, **R** arba įjungus 1–2 pavaras, kai šios perjungiamos rankiniu būdu.
- Perjungiant pavaras rankiniu būdu, 3 arba aukštesnės pavaros įjungti negalima.

Su mechanine pavarų dėže

- HDC stabdo tik 1 pavarą arba įjungus atbulinės eigos pavarą (**R**). Įjungus aukštesnę pavarą, aktyviai nestabdoma, nors funkcija lieka aktyvi iki maždaug 40 km/h (25 myl./val.).

i PASTABA

Suaktyvinus LSC su HDC, pakinta akceleratoriaus pedalo elgsena ir variklio reakcija.

i PASTABA

Važiavimo režimas neskirtas naudoti viešuosiuose keliuose.

i PASTABA

Funkcija išaktyvinama važiuojant didesniu greičiu. Kai greitis sumažėja, prireikus ją reikia vėl suaktyvinti.

Susijusi informacija

- Nusileidimo stačiu nuolydžiu kontrolės* aktyvinimas ir deaktyvinimas funkcijos mygtuku (p. 469)
- Važiavimo režimo keitimas* (p. 456)
- Kontrolė mažu greičiu* (p. 467)
- Visų ratų pavarą* (p. 453)

Nusileidimo stačiu nuolydžiu kontrolės* aktyvinimas ir deaktyvinimas funkcijos mygtuku

Yra važiavimo nuokalne valdymo funkcijos **Hill Descent Control** mygtukas centrinio ekrano funkcijų rodyneje, nebent automobilio tuneliniam valdymo pulte įdiegtas vairavimo režimo valdymas.

Nusileidimo stačiu nuolydžiu kontrolės pasirinkimas centrinio ekrano funkcijų rodyneje

Nusileidimo stačiu nuolydžiu kontrolės funkcija veikia tik važiuojant mažu greičiu.

- Paspauskite mygtuką **Hill Descent Control**, kad aktyvintumėte arba deaktyvintumėte funkciją.



- > Aktyvinus funkciją, mygtuke ima šviesti indikatorius.

Ši funkcija išjungiama automatiškai, kai išjungiamas variklis.





i PASTABA
Funkcija išaktyvinama važiuojant didesniu greičiu. Kai greitis sumažėja, prirėkus ją reikia vėl suaktyvinti.

Susijusi informacija

- Nusileidimo stačiu nuolydžiu kontrolė* (p. 468)
- Važiavimo režimo keitimas* (p. 456)

Taupus važiavimas

Važiavimas bus ekonomiškąs ir ekologiškąs, jeigu vairuosite tolygiai ir numatydami būsimas situacijas.

Pritaikykite savo važiavimo stilių ir greitį pagal vyraujančią situaciją.

Atminkite šiuos dalykus:

- Siekdami sumažinti degalų sąnaudas, aktyvinkite važiavimo režimą „Eco“.
- Važiavimo režimu „Eco“ naudokite laisvojo riedėjimo funkciją „Eco Coast“: stabdymas varikliu bus nutrauktas ir automobilio kinetinė energija bus naudojama siekiant nuriedėti toliau²¹.
- Kai perjungiate pavarą rankiniu režimu, važiuokite aukščiausia įmanoma pavana (atsižvelgdami į esamas eismo ir kelio sąlygas). Kuo mažesnės variklio apskos, tuo mažesnės degalų sąnaudos. Naudokitės pavarų perjungimo indikatoriumi.
- Norėdami sumažinti stabdymą, važiuokite pastoviu greičiu ir išlaikykite tinkamą atstumą iki kitų transporto priemonių ir objektų.
- Kuo didesnis greitis, tuo didesnės degalų sąnaudos: kartu su greičiu didėja vėjo pasipriešinimas.

- Kelionės kompiuterio momentinių degalų sąnaudų indikacija gali padėti vairuoti ekonomiškiau.
- Neleiskite varikliui laisvomis apskomis šilti iki darbinės temperatūros: kaip įmanoma greičiau po užvedimo duokite jam nedidelę apkrovą, nes šaltas variklis vartoja daugiau degalų nei šiltas.
- Jei įmanoma, venkite automobiliu važiuoti trumpus atstumus. Varikliui neužtenka laiko įkaisti iki normalios darbinės temperatūros, todėl suvartojama daugiau degalų.
- Stabdykite varikliu, jei tai nekelia pavojaus kitiems eismo dalyviams.
- Padangose palaikykite tinkamą oro slėgį ir reguliariai jį tikrinkite. Siekiant geriausių rezultatų, rekomenduojama rinktis ECO slėgį padangose.
- Nuo padangų pasirinkimo gali priklausyti degalų sąnaudos: patarimo, kokios padangos tinkamos, kreipkitės į atstovą.
- Nesivežiokite nereikalingų daiktų: kuo didesnė apkrova, tuo didesnės sąnaudos.
- Stogo kroviny ir stogo bagažinė didina vėjo pasipriešinimą, todėl didėja sąnaudos. Jei nenaudojate stogo bagažinės laikiklių, nuimkite juos.
- Stenkitės nevažiuoti su atidarytais langais.

²¹ Taikoma automatinei pavarų dėzei.

⚠️ ĮSPĖJIMAS

Važiudami (pvz., nuokalne) niekada neišjunkite variklio, nes taip išsijungs svarbios sistemos, pvz., vairo ir stabdžių stiprintuvai.

Susijusi informacija

- Drive-E – didesnis važiavimo malonumas (p. 28)
- Važiavimo režimas „Eco“ (p. 456)
- Slėgio padangose patikra (p. 574)

Pasiruošimas ilgai kelionei

Prieš leidžiantis į atostogas ar kitą tolimą kelionę, svarbu itin atidžiai patikrinti automobilio funkcijas ir įrangą. Patikrinkite, ar

- variklis veikia gerai ir nenaudoja daugiau degalų nei įprasta;
- nėra nuotėkių (degalų, alyvos ir kitų skysčių);
- stabdant stabdžiai veikia kaip numatytu efektyvumu;
- visi žibintai veikia – jei automobilyje yra sunkus kroviny, sureguliuokite priekinių žibintų aukštį;
- padangų protektorius tinkamo gylio ir slėgis jose pakankamas. Į vietas, kuriose yra apsnigtos ar apledėjusios kelio dangos pavojus, važiuokite su žieminėmis padangomis
- starterio akumuliatorius pakankamai įkrautas;
- valytuvų šluotelės yra geros būklės
- automobilyje yra trikampis įspėjamasis ženklas ir gero matomumo liemenė – kai kuriose šalyse juos turėti reikalauja įstatymai;

Susijusi informacija

- Slėgio padangose patikra (p. 574)
- Degalų sąnaudos ir CO₂ emisija (p. 694)

- Ploviklio įpylimas (p. 675)
- Važiavimas žiemą (p. 472)
- Taupus važiavimas (p. 470)
- Automobilinio modemo nuostatos* (p. 551)
- Pakrovimo rekomendacijos (p. 606)
- Važiavimas su priekaba (p. 493)
- Pilot Assist* (p. 323)
- Greičio ribotuvas (p. 302)
- Avarinio pradurtos padangos remonto rinkinys (p. 590)

Važiavimas žiemą

Žiemos sezonu svarbu vykdyti tam tikras automobilio patikras, siekiant užtikrinti, kad juo būtų galima saugiai važiuoti.

Prieš prasidedant šaltajam metų laikui, patikrinkite šiuos parametrus:

- Variklio aušinimo skystyje turi būti 50% glikolio. Šis mišinys apsaugo variklį nuo užšalimo iki maždaug $-35\text{ }^{\circ}\text{C}$ ($-31\text{ }^{\circ}\text{F}$). Siekiant išvengti pavojaus sveikatai, negalima maišyti skirtingo tipo glikolio.
- Kuro bakas turi būti kuo pilnesnis, siekiant išvengti kuro garų kondensavimosi.
- Variklio alyvos klampumas yra svarbus parametras. Mažesnio klampumo (skystesnės) alyvos padeda lengviau užvesti variklį, esant šaltam orui, taip pat mažina kuro sąnaudas, kol variklis yra neįkaitęs.

! SVARBU

Intensyviam važiavimui arba esant aukštai oro temperatūrai žemos klamos alyva netinka.

- Būtina patikrinti starterio akumuliatoriaus būklę ir įkrovos lygį. Esant žemai temperatūrai, akumuliatoriaus apkraunamas labiau ir sumažėja jo talpa.
- Naudokite tik specialų langų ploviklį su antifrizu, kad ploviklio bakelyje nesusidarytų ledas.

Važiavimas, esant slidžiai kelio dangai

Jeigu yra rizika, kad ant kelio bus sniego arba ledo, kad būtų užtikrintas optimalus ratų sukibimą su keliu „Volvo“ rekomenduoja naudoti žieminės padangas ant visų ratų.

i PASTABA

Tam tikrose šalyse naudoti žieminės padangas reikalauja įstatymai. Kai kuriose šalyse dygliuotos padangos yra draudžiamos.

Rekomenduojame pasimokyti važiuoti slidžia kelio danga esant kontroliuojamoms sąlygoms tam, kad žinotumėte vairavimo specifiką.

Susijusi informacija

- Žieminės padangos (p. 589)
- Sniego grandinės (p. 589)
- Stabdymas žvyru pabarstytame kelyje (p. 436)
- Stabdymas šlapiame kelyje (p. 436)
- Ploviklio įpylimas (p. 675)
- Akumuliatorius (p. 635)
- Priekinio stiklo valytuvų šluotelių keitimas (p. 673)
- Galinio lango valytuvo šluotelės keitimas (p. 672)

- Kaip papildyti aušinimo skysčio atsargas (p. 632)
- Variklio alyvai nepalankios vairavimo sąlygos (p. 690)

Važiavimas vandenyje

Važiavimas per brasta reiškia, kad automobiliu važiuojama per vandenį, pvz., ant apsemto kelio. Važiuoti vandenyje būtina įveikti itin atsargiai.

Automobiliu galima važiuoti per brastą, kurios gylis yra ne didesnis nei 40 cm (15 col.) ir ne didesniu nei ėjimo greičiu. Ypač atsargiai reikia važiuoti per tekantį vandenį.

Per vandenį važiuokite lėtai ir nesustokite. Pravažiavę vandenį, lėtai išminkite stabdžių pedalą ir patikrinkite, ar veikia visiško stabdymo funkcija. Pavyzdžiui, vanduo ir purvas gali sudrėkinti stabdžių antdėklus, todėl sulėtės stabdymo funkcija.

- Pervažiavus brastą ar purvyną, prirėkus reikia nuvalyti elektrinio šildytuvo kontaktus ir priekabos jungiamąją movą.
- Nepalikite automobilio ilgą laiką vandenyje, kai šis semia jo slenksčius, nes gali sugesti elektros įranga.

! SVARBU

- Į oro filtrą patekęs vanduo gali sugadinti variklį.
- Patekęs į transmisiją, vanduo prastina alyvos tepimo savybes ir trumpina susijusių sistemų eksploataciją.
- Garantija neapima bet kurio komponento, variklio, pavarų dėžės, turbininio įkroviklio, diferencialo ar jo vidinių dalių pažeidimo, kurį sukėlė vanduo, hidrostatinis blokavimas ar alyvos trūkumas.
- Jei variklis užgęsta vandenyje, nebandykite jo vėl užvesti; nuvilkite automobilį iš vandens į autoservisą. Rekomenduojama kreiptis į įgaliotąjį „Volvo“ autoservisą. Variklio gedimo rizika.

Susijusi informacija

- Pagalba kelyje (p. 501)
- Kontrolė mažu greičiu* (p. 467)

Degalų bako atlanko atidarymas ir uždarymas

Norint atidaryti degalų bako atlanką, automobilis turi būti atrakinamas²².



Vairuotojo ekrane rodyklė šalia bako ženklo nurodo, kurioje automobilio pusėje yra degalų bako atlankas.

1. Švelniai paspausdami degalų bako atlanko galinę dalį, jį atidarykite.
2. Baigę pilti degalus, švelniai paspausdami uždarykite atlanką.

Susijusi informacija

- Degalų pylimas (p. 474)
- „AdBlue®“ patikra ir pildymas (p. 482)

²² Degalų bako atlanko būsenai įtakos turi tik užrakinimas ir atrakinimas nuotolinio valdymo rakteliu, berakte funkcija* arba per „Volvo On Call“.

Degalų pylimas

Degalų bakas aprūpintas degalų pildytuvu be dangtelių.

Degalų pylimas degalinėje

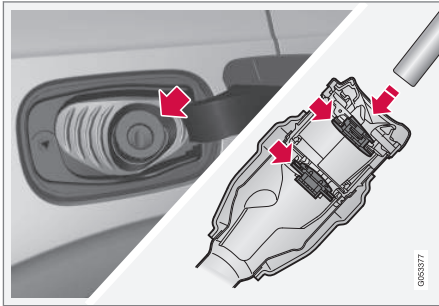

Prieš pradėdami pilti degalus svarbu prakišti pildymo rankenos antgalį per degalų pildymo angos du atsidarančius uždarius.

Pildymo instrukcija:

1. Išjunkite automobilį ir atidarykite degalų bako atlangą.

2.

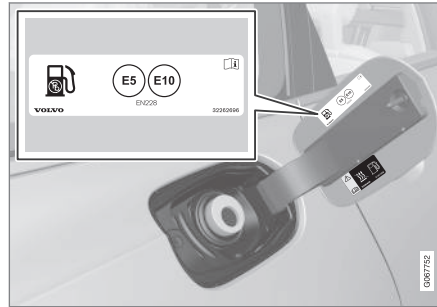

Pasirinkite degalus, tinkamus naudoti automobilyje pagal identifikatorių²³ degalų bako atlanko vidinėje dalyje. Žr. informaciją apie aprobuotus degalus ir identifikatorius atitinkamuose skirsniuose „Benzinas“ ir „Dyzelinas“.

3. Įkiškite degalų pistoletą į degalų pildytuvo angą. Įpylimo kaklelyje yra du atidarymo dangteliai. Degalų pistoletą reikia prastumti pro abu dangtelius: tik tada galima pilti degalus.

4. Neperpildykite bako: pilkite, kol pirmą kartą išsijungs degalų pistoletas.
> Bakas pilnas.

PASTABA

Karštu oru perteklinis kuras rezervuare gali persipilti per kraštus.

Degalų pylimas iš degalų bakelio

Pildami degalus iš degalų bakelio, naudokite piltuvėlį, kuris yra putplasčio bloke, po bagažinės grindų liuku.

1. Atidarykite degalų bako atlangą.
2. Įkiškite piltuvą į degalų pildytuvo angą. Įpylimo kaklelyje yra du atidarymo dangteliai. Piltuvo kaklelį reikia prastumti pro abu dangtelius: tik tada galima pilti degalus.

Taikoma automobiliams su degalais varomu pagalbinio šildytuvu*

Automobiliui esant degalinėje, niekada nenaudokite automobilio degalus naudojančio šildytuvo.

²³ Identifikatorius, pagal CEN standartą EN16942, yra degalų bako atlanko vidinėje dalyje, o vėliausiai iki 2018 m. spalio 12 d. jis bus ant atitinkamų degalų siurblių ir jų antgalių visose Europos degalinėse.

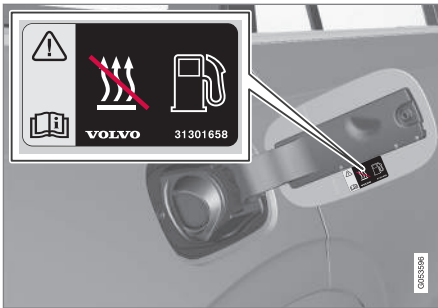

Lipdukas ant degalų bako atlanko vidinės pusės.

Susijusi informacija

- Degalų bako atlanko atidarymas ir uždarymas (p. 473)
- Benzinas (p. 476)
- Dyzelinas (p. 477)
- Tuščias bakas ir dyzelinis variklis (p. 479)

Degalų tvarkymas

Nenaudokite prastesnės kokybės kuro nei rekomenduojama „Volvo“, nes tai neigiamai veikia variklio galią ir kuro sąnaudas.

⚠️ ĮSPĖJIMAS

Venkite kvėpuoti kuro garais ir saugokitės, kad jo purslų nepatektų į akis.

Patekus į akis kuro, reikia išsiimti kontaktinius lęšius (jei jie įdėti) ir gausiai skalauti akis vandeniu bent 15 minučių. Tada reikia kreiptis į gydytoją.

Jokiu būdu neprarykite kuro. Kuras (benzinas, bioetanolis ir jo mišiniai su dyzelinu) yra itin nuodingas, jo prarijus galima sukelti negrįžtamų pažeidimų arba netgi nusinuodyti. Prarijus kuro būtina nedelsiant kreiptis į gydytoją.

⚠️ ĮSPĖJIMAS

Ant žemės išsipylęs kuras gali užsidegti.

Išjunkite kuru varomą šildytuvą, prieš pradėdami pilti degalus.

Pilant degalus mobilusis telefonas turi būti išjungtas. Skambinimo signalas gali sukelti kibirkščių ir uždegti benzino garus; tai gali sukelti gaisrą ir sužaloti.

ⓘ **SVARBU**

Įvairių degalų tipų mišiniai arba „Volvo“ nerekomenduojami degalai nėra įtraukti į „Volvo“ garantiją ir jokias papildančias paslaugų teikimo sutartis; tai taikoma visiems varikliams.

Susijusi informacija

- Benzinas (p. 476)
- Dyzelinas (p. 477)
- „AdBlue®“ tvarkymas (p. 481)

Benzinas

Svarbu įpilti tinkamų degalų. Būna įvairaus oktaninio skaičiaus benzino, pritaikyto skirtingų tipų važiavimui.

Pilkite benzina tik gerai žinomose degalinėse. Niekada nepilkite degalų, jei abejojate jų kokybe. Benzinas turi atitikti EN 228 normą.

Benzino identifikatorius

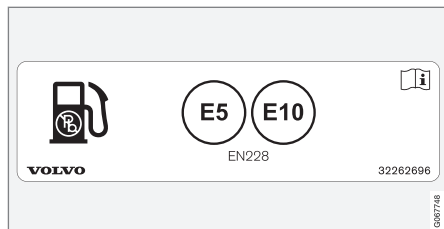

Lipdukas ant degalų bako atlanko vidinės pusės.

Identifikatorius, pagal CEN standartą EN16942, yra degalų bako atlanko vidinėje dalyje, o vėliausiai iki 2018 m. spalio 12 d. jis bus ant atitinkamų degalų siurblių ir jų antgalių visose Europos degalinėse.

Šie identifikatoriai taikomi dabartiniams standartiniams degalams Europos teritorijoje. Automobiliuose su benziniais varikliais galima naudoti tokiais identifikatoriais pažymėtą benzina:



E5 – tai benzinas, kuriame gali būti iki 2,7 % deguonies ir iki 5 % tūrio etanolio.



E10 – tai benzinas, kuriame gali būti iki 3,7 % deguonies ir iki 10 % tūrio etanolio.

! SVARBU

- Leidžiama naudoti degalus, kurių sudėtyje yra iki 10 proc. tūrio etanolio.
- Kaip tinkamas naudoti patvirtintas benzinas EN 228 E10 (iki 10 proc. tūrio etanolio).
- Negalima naudoti etanolio mišinio, kuriame yra daugiau nei E10 (maks. 10 proc. tūrio) etanolio, pvz., negalima naudoti E85.

Oktaninis skaičius

- RON 95 oktaninio skaičiaus benzinas gali būti naudojamas įprastinėmis sąlygomis.
- RON 98 benzinas rekomenduojamas siekiant didesnės variklio galios ir mažų degalų sąnaudų.

- Negalima naudoti degalų, kurių oktaninis skaičius nesiekia RON 95.

Jeigu automobilis eksploatuojamas aukštesnėje negu +38 °C (100 °F) temperatūroje, kad variklis veiktų kuo našiau ir ekonomiškiau, rekomenduojama naudoti didžiausio oktaninio skaičiaus degalus.

! SVARBU

- Naudokite tik bešvinį benzina, kad nepažeistumėte katalizatoriaus.
- Negalima naudoti degalų su metalo priedais.
- Nenaudokite jokių kitų priedų, kurių „Volvo“ nerekomenduoja.

Susijusi informacija

- Degalų tvarkymas (p. 475)
- Degalų pylimas (p. 474)
- Benzino dalelių filtras (p. 477)
- Degalų sąnaudos ir CO₂ emisija (p. 694)

Benzino dalelių filtras²⁴

Benzininiuose automobiliuose sumontuoti dalelių filtrai, užtikrinantys efektyvesnę emisijos kontrolę.

Automobiliui važiuojant, benzino dalelių filtru surenkamos išmetamosiose dujose esančios smulkios dalelės. Važiuojant įprastai, vyksta pasyvioji regeneracija, kurios metu dalelės oksiduojasi ir sudega. Tokiu būdu filtras ištuštinamas.

Jei automobiliu važinėjama nedideliu greičiu ar variklis dažnai užvedamas šaltu oru, gali reikėti atlikti aktyviosios regeneracijos procedūrą. Dalelių filtro regeneracija vyksta automatiškai ir paprastai trunka 10–20 minučių. Regeneracijos metu gali laikinai padidėti degalų suvartojimas.

Kai lauke šalta, įjunkite stovėjimo šildytuvą, kad variklis greičiau įkaistų iki įprastos darbinės temperatūros.

Jei benzininiu automobiliu važiuojama trumpais atstumais nedideliu greičiu

Išmetimo sistemos pajėgumui turi įtakos važiavimo automobiliu ypatumai. Kad būtų pasiektas keik įmanoma geresnį energinį efektyvumą, svarbu važiuoti įvairius atstumus ir skirtingais greičiais.

Jei bus dažnai važinėjama trumpais atstumais nedideliu greičiu (arba žemoje temperatūroje) ir variklis nepasieks įprastos darbinės temperatūros, gali kilti problemų, kurios galiausiai sukels veikimo sutrikimą ir bus pateiktas įspėjimo panešimas. Jeigu transporto priemone daugiausiai važinėjama mieste, svarbu reguliariai pavažiuoti ja didesniu greičiu, kad galėtų regeneruotis išmetimo sistema.

- Tarp apsilankymų degalinėje automobiliu reikia pavažinėti plentu didesniu nei 70 km/h (44 myl./val.) greičiu bent 20 minučių.

Susijusi informacija

- Benzinas (p. 476)

Dyzelinas

Svarbu įpilti tinkamų degalų. Yra įvairios kokybės visokioms sąlygoms pritaikyto dyzelino.

Naudokite tik patikimų gamintojų gaminamą dyzeliną. Niekada nepilkite degalų, jei abejojate jų kokybe. Dyzelinas turi atitikti EN 590 arba SS 155435 standartus. Dyzeliniai varikliai jautrūs degaluose esantiems teršalams, pvz., per dideliame sieros ir metalų dalelių kiekiui.

Identifikatorius

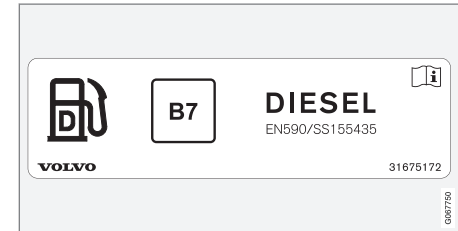

Lipdukas ant degalų bako atlanko vidinės pusės.

Identifikatorius, pagal CEN standartą EN16942, yra degalų bako atlanko vidinėje dalyje, o vėliausiai iki 2018 m. spalio 12 d. jis bus ant atitinkamų degalų siurblių ir jų atgalių visose Europos degalinėse.

Šis identifikatorius taikomas dabartiniams standartiniams degalams Europos teritorijoje. Automobiliuose su dyzeliniais varikliais galima

²⁴ Taikoma tam tikriems variantams.

- ◀ naudoti tokiais identifikatoriais pažymėtą dyzeliną:



B7 – tai **dyzelinas**, kuriame yra iki 7 % tūrio riebiųjų rūgščių metilo esterio (FAME).

Esant žemai temperatūrai (iki 0 °C) (32 °F), dyzeline gali susidaryti parafino nuosėdų, todėl variklį užvesti gali būti nelengva. Parduodamų degalų savybės turi atitikti sezoną ir klimato juostą. Vis dėlto, jei lauke itin šalta, degalai seni arba pervažiuojama iš vienos klimato juostos į kitą, gali iškristi parafino nuosėdų.

Jeigu degalų bakas pakankamai užpildytas, sumažėja kondensacijos bakte pavojus.

Pripildydami degalų, patikrinkite, ar aplink filtro siurbį esanti sritis yra švari. Venkite degalų išsiliejimo ant dažyto paviršiaus. Išsiliejusį kurą valykite vandeniu su plovimo priemone.

! SVARBU

Dyzelinas turi:

- atitikti EN 590 ir SS 155435 standartus
- turėti sieros kiekį, neviršijantį 10 mg/kg
- turėti daugiausiai 7 % tūrio FAME²⁵ (B7).

! SVARBU

Dyzelino tipai, kurių naudoti nerekomenduojama:

- Specialūs priedai
- Jūrinis dyzelinas
- Šildymo alyva
- FAME²⁶ ir augalinis aliejus.

Šis kuras neatitinka „Volvo“ rekomendacijų, spartina dėvėjimąsi ir didina žalos varikliui riziką. Visa tai pagal „Volvo“ garantiją nekompensuojama.

Susijusi informacija

- Degalų tvarkymas (p. 475)
- Degalų pylimas (p. 474)
- Tuščias bakas ir dyzelinis variklis (p. 479)

- Dyzelino dalelių filtras (p. 479)
- Emisijos kontrolė su „AdBlue®“ (p. 480)
- Degalų sąnaudos ir CO₂ emisija (p. 694)

²⁵ Riebiosios rūgšties metilo esteris

²⁶ Leidžiama naudoti dyzeliną, kurio sudėtyje yra iki 7 % tūrio FAME (B7).

Tuščias bakas ir dyzelinis variklis

Jei variklis sustojo pritrūkus degalų, degalų sistema turi keletą sekundžių atlikti patikrinimą.

Užvedę variklį po to, kai pripylėte degalų baką dyzelino, atlikite šiuos veiksmus:

1. Nuotolinio valdymo raktelis turi būti automobilyje.
2. Nustatykite automobilį į uždegimo padėtį **II** – pasukite užvedimo rankenėlę pagal laikrodžio rodyklę nenuspaudę stabdžių arba sankabos pedalo ir palaikykite šią rankenėlę toje padėtyje apie 4 sekundes. Po to atleiskite rankenėlę, kuri automatiškai grįžta į pradinę padėtį.
3. Palaukite maždaug vieną minutę.
4. Užveskite variklį.

i PASTABA

Prieš pilant kūrą, kai yra jo stygius:

- Pastatykite automobilį ant kaip įmanoma plokštesnio ir lygesnio pagrindo, nes jei automobilis bus pakrypęs, kyla oro kišenių susidarymo kuro linijoje rizika.

Ką reikia prisiminti pilant degalus iš kanistro

Pildami degalus iš kanistro, naudokite piltuvėlį, kuris yra po багаžinės grindų dangčiu. Būtinai gerai įstatykite piltuvo vamzdį į bako kaklelį. Įpylimo kaklelyje yra du atidarymo dangteliai. Piltuvo kaklelį reikia prastumti pro abu dangtelius: tik tada galima pilti degalus.

Susijusi informacija

- Degalų pylimas (p. 474)
- Dyzelinas (p. 477)
- Įrankinė (p. 582)

Dyzelino dalelių filtras

Dyzelinuose automobiliuose sumontuoti dalelių filtrai, užtikrinantys efektyvesnę emisijos kontrolę.

Automobiliui važiuojant, dyzelino dalelių filtru surenkamos išmetamosiose dujose esančios smulkios dalelės. Patenkinus šias sąlygas, pradama regeneracija ir dalelės sudeginamos, taip ištuštinant filtrą. Norint paleisti regeneraciją, variklis turi būti pasiekęs įprastą darbinę temperatūrą. Dalelių filtro regeneracija vyksta automatiškai ir paprastai trunka 10–20 minučių.

i PASTABA

Regeneracijos metu galimi tokie reiškiniai:

- laikinai gali pasijusti nežymus variklio galios sumažėjimas
- gali laikinai padidėti degalų sąnaudos
- gali būti juntamas degėsių kvapas.

Kai lauke šalta, įjunkite stovėjimo šildytuvą*, kad variklis greičiau įkaistų iki įprastos darbinės temperatūros.

! SVARBU

Jei filtras prisipildė dalelių, tai gali apsunkinti variklio užvedimą, o filtras neveiks. Gali tekti pakeisti filtrą.



- « **Jei dyzeliniu automobiliu važiuojama trumpais atstumais nedideliu greičiu** Išmetimo sistemos pajėgumui turi įtakos važiavimo automobiliu ypatumai. Kad būtų pasiektas keik įmanoma geresnį energinį efektyvumą, svarbu važiuoti įvairius atstumus ir skirtingais greičiais.

Jei bus dažnai važinėjama trumpais atstumais nedideliu greičiu (arba žemoje temperatūroje) ir variklis nepasiekia įprastos darbinės temperatūros, gali kilti problemų, kurios galiausiai sukels veikimo sutrikimą ir bus pateiktas įspėjimo panešimas. Jeigu transporto priemone daugiausiai važinėjama mieste, svarbu reguliariai pavažiuoti ja didesniu greičiu, kad galėtų regeneruotis išmetimo sistema.

- Tarp apsilankymų degalinėje automobiliu reikia pavažinėti plentu didesniu nei 60 km/h (38 myl./val.) greičiu bent 20 minučių.

Susijusi informacija

- Dyzelinas (p. 477)
- Emisijos kontrolė su „AdBlue®“ (p. 480)
- Degalų sąnaudos ir CO₂ emisija (p. 694)

Emisijos kontrolė su „AdBlue®“²⁷

„AdBlue“ – tai priedas, naudojamas SCR²⁸ sistemoje, siekiant sumažinti kenksmingų junginių emisiją iš dyzelinio variklio. SCR sistemoje „AdBlue“ ir išmetamosiose dujose esantys azoto oksidai paverčiami azotu ir vandens garais, gerokai sumažinant kenksmingų azoto oksidų emisiją.

AdBlue

„AdBlue“ yra bespalvis skystis, sudarytas iš 32,5% karbamido²⁹ dejonizuotame vandenyje, ir gaminamas pagal ISO 22241 standartą. Jis specialiai sukurtas SCR valymo technologijai dyzeliniams varikliams.

„AdBlue“ laikomas atskirame bake ir papildomas pro atskirą įpylimo vamzdį, esantį už degalų bako atlanke. Sąnaudos priklauso nuo vairavimo stiliaus, lauko temperatūros ir sistemos veikimo temperatūros.

Vairavimo naudojant „AdBlue“ sąlygos

Norint užvesti automobilio variklį, „AdBlue“ bake turi būti reikiamas kiekis tinkamos kokybės skysčio. SCR sistema itin jautriai reaguoja į teršalus.

Emisijos kontrolės sistema nepertraukiamai stebi „AdBlue“ lygį bake, kokybę ir dozavimą.

Jei kas nors ima veikti netinkamai, vairuotojo ekrane pasirodo pranešimas.

! SVARBU

„AdBlue“ reikalingas siekiant užtikrinti SCR sistemos veikimą ir atitiktį taikomiems teisiniams reikalavimams. Bet kokie „AdBlue“ tiekimo sistemos modifikavimo arba manipuliavimo veiksmai, siekiant, kad „AdBlue“ reagentas nebūtų vartojamas siekiant atitiktis teisiniams išmetamųjų dujų emisijos reikalavimams, yra neteisėti. Tokie klaidingi veiksmai gali būti traktuojami kaip nusikalstami ir atitinkamai baudžiami pagal įstatymus.

Draudžiama eksploatuoti automobilį su tuščiu „AdBlue“ baku, kadangi tokia eksploatacija neatitinka išmetamųjų dujų emisijos teisinių reikalavimų. Taigi, automobilyje įrengta įspėjimo sistema, informuojanti, kada reikia papildyti „AdBlue“ atsargas. Senkant „AdBlue“ lygiui bake, pateikiami įspėjimai, informuojantys, kad būtina papildyti „AdBlue“ atsargas.

²⁷ Registruotasis prekės ženklas, priklausantis „Ver-band der Automobilindustrie e.V.“ (VDA)

²⁸ Atrankinė katalizacija

²⁹ CO(NH₂)₂

Susijusi informacija

- „AdBlue®“ tvarkymas (p. 481)
- „AdBlue®“ patikra ir pildymas (p. 482)
- „AdBlue®“ simboliai ir pranešimai (p. 484)

„AdBlue®“³⁰ tvarkymas

Vanduo yra pagrindinis „AdBlue“ komponentas (apie 67,5 % vandens ir 32,5 % karbamido). Skystis yra neliepsnus, tačiau su juo reikia elgtis atsargiai, kadangi jis gali sudirginti akis ir odą.

Ko reikia nepamiršti tvarkant

Nekvėpuokite garais, venkite sąlyčio su oda ir akimis. Rekomenduojama mėvėti pirštines, kurios neleis tvarkomam skysčiui dirginti jautrios odos.

ĮSPĖJIMAS

Veiksmai teikiant pirmąją pagalbą:

- Įkvėpus – išveskite į gryną orą.
- Patekus ant odos – nuplaukite odą vandeniu su muilu.
- Patekus į akis – nedelsdami gausiai nuskalaukite vandeniu.
- Nurijus – gerai išskalaukite burną. Neskatininkite vėmimo.

Jei diskomfortas nesiliauja arba jei nurijote didelį kiekį, kreipkitės į gydytoją.

Veiksmai išsiliejimo atveju

Išsiliejus „AdBlue“ ant žemės, automobilį arba dažytus paviršius reikia gerai nuskalauti vandeniu. Neišleiskite į drenažo sistemą.

Sandėliavimas

„AdBlue“ reikia laikyti sandariai uždarojoje originalioje pakuotėje, aukštesnėje kaip -11 °C (12 °F) ir žemesnėje kaip 30 °C (86 °F) temperatūroje. Skysčio negalima sandėliuoti tiesioginiuose saulės spinduliuose.

„AdBlue“ užšąla -11 °C (12 °F) temperatūroje, tačiau atitirpinus jį galima vėl naudoti.

Susijusi informacija

- „AdBlue®“ patikra ir pildymas (p. 482)
- Emisijos kontrolė su „AdBlue®“ (p. 480)

³⁰ Registruotasis prekės ženklas, priklausantis „Ver-band der Automobilindustrie e.V.“ (VDA)

„AdBlue“³¹ patikra ir pildymas

Reguliariai tikrinkite „AdBlue“ lygį ir papildykite atsargas, jei vairuotojo ekrane pasirodo žemo „AdBlue“ lygio pranešimas.

„AdBlue“ sąnaudos priklauso nuo važiavimo stiliaus, ir todėl jo atsargas gali reikėti papildyti ir tarp įprastų techninės priežiūros darbų. Jei bus leidžiama „AdBlue“ bakui visiškai ištuštėti, nebebus galima užvesti variklio.

i PASTABA

Niekada neleiskite „AdBlue“ bakui ištuštėti. Papildykite bako atsargas, kol jame dar liko skysčio.

Jei bakas visiškai ištuštės, išjungę variklį jo nebeužvesite nei įprastu būdu, nei naudodami pagalbines priemones.

Vienintelis būdas užvesti variklį pavažiavus tuščiu baku – įpilti reikiamą kiekį nurodytos kokybės „AdBlue“, bet ne mažiau nei rodoma vairuotojo ekrane.

„AdBlue“ lygis

1.

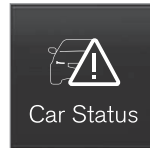

Programėlių rodyneje atverkite programėlę **Automobilio būseną**.

2.



Paspauskite **Būsena**, kad parodytumėte „AdBlue“ lygį.

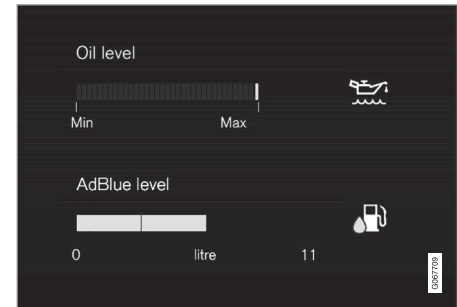

„AdBlue“ lygio grafikas centriniame ekrane.

Kiekvienas žymiklis atitinka maždaug 25 % bako tūrį.

Kai lygis bake nusenka žemiau 25 %, likusio žymiklio spalva pakinta į gintaro, o pasiekus mažiau nei 10 % – į raudoną.

³¹ Registruotasis prekės ženklas, priklausantis „Ver-band der Automobilindustrie e.V.“ (VDA)

Pildymas

Nusekus „AdBlue“ lygiui bako, vairuotojo ekrane įsijungia ženklas ir pasirodo pranešimas **Žemas AdBlue lygis**.

1. Švelniai paspausdami degalų bako atlanko galinę dalį, jį atidarykite.
- 2.



Atidarykite mėlynąjį mažesnio „AdBlue“ bako kaklelio dangtelį.

3. Įpilkite tinkamos kokybės „AdBlue“³².
Neperpildykite bako. „AdBlue“ kiekis, kurį galima įpilti, rodomas programėlėje **Automobilio būseną**.

⚠️ ĮSPĖJIMAS

Degalinėje rekomenduojama naudotis keleiviniams automobiliams pritaikytu „AdBlue“ siurbliu. Galima naudotis ir sunkiosioms transporto priemonėms pritaikytu „AdBlue“ siurbliu.

⚠️ SVARBU

Nušluostykite visą išlietą „AdBlue“.
Būkite atsargūs, kad „AdBlue“ neužtikštų ant automobilio dažytų paviršių. Jei užtikštų, gausiai nuskalaukite vandeniu, kadangi skystis kenkia dažams.



Susijusi informacija

- „AdBlue®“ tvarkymas (p. 481)
- „AdBlue®“ simboliai ir pranešimai (p. 484)
- „AdBlue®“ bako talpa (p. 692)



„AdBlue“³³ simboliai ir pranešimai

Emisijos kontrolės sistema nepertraukiamai stebi „AdBlue“ lygį, kokybę ir dozavimą. Jei kas nors ima veikti netinkamai, vairuotojo ekrane pasirodo pranešimas.



Ženklas	Pranešimas	Paaiškinimas
	Žemas AdBlue lygis	„AdBlue“ lygis žemas, reikia papildyti baką.
	AdBlue dozavimas ir AdBlue kokybė	Sistema neveikia taip, kaip turėtų. Nedelsdami susisiekite su autoservisu ^A , kad būtų patikrintas veikimas.

³³ Registruotasis prekės ženklas, priklausantis „Ver-band der Automobilindustrie e.V.“ (VDA)

Ženklas	Pranešimas	Paiškinimas
	Įpilti AdBlue	„AdBlue“ lygis kritiškai žemas, reikia nedelsiant papildyti baką.
	Draudžiama užv. variklį ir, pvz., įpilkite bent 4,5 litro „AdBlue“	Kol neįpilta „AdBlue“, neleidžiama užvesti variklio. Įpilkite vairuotojo ekrane rodomą „AdBlue“ kiekį arba kreipkitės į autoservisą ^A . Atkreipkite dėmesį, kad automobilis turi stovėti lygiai, kad lygio matuoklis galėtų tinkamai registruoti pilamo „AdBlue“ kiekį. Kai užvedate automobilį po „AdBlue“ įpylimo, vadovaukitės tuščio bako ir dyzelinio variklio instrukcijomis.
	Draudžiama užv. variklį Norint paleisti, reikia atl. AdBlue priež. darbus	Sistema neveikia taip, kaip turėtų. Nedelsdami susisiekite su autoservisu ^A , kad būtų patikrintas veikimas.

^A Rekomenduojama susisiekti su įgaliotuju „Volvo“ autoservisu.

Susijusi informacija

- „AdBlue[®]“ patikra ir pildymas (p. 482)
- „AdBlue[®]“ tvarkymas (p. 481)
- Užsakykite techninę priežiūrą ir remontą (p. 623)
- Tuščias bakas ir dyzelinis variklis (p. 479)

Variklio ir pavaros sistemos perkaitimas

Tam tikromis sąlygomis, pvz., intensyviai važiuojant kalnuota vietoje ir esant karštam orui, atsiranda variklio ir transmisijos sistemos perkaitimo rizika, ypač jeigu važiuojama su sunkiu krovinium.

- Perkaitimo atveju variklio galia gali laikinai sumažėti.
- Esant itin aukštai oro temperatūrai, nuo automobilio priekinių grotelių nuimkite visas papildomas lempas.
- Jei temperatūra variklio aušinimo sistemoje tampa per aukšta, ima šviesti įspėjimo ženklas ir vairuotojo ekrane pasirodo pranešimas **Variklio temperatūra Aukšta temperatūra. Saugiai sustokite.** Sustokite saugioje vietoje ir leiskite varikliui kelias minutes veikti laisvąją eiga, kol jis atvės.
- Jei pasirodo pranešimas **Variklio temperatūra Aukšta temperatūra. Išjunkite variklį** arba **Variklio auš. skystis Žemas lygis. Išjunkite variklį**, sustabdykite automobilį ir išjunkite variklį.
- Pavarų dėžės perkaitimo atveju bus pasirinkta kita pavarų perjungimo programa³⁴. Be to, aktyvinama įdiegta apsauginė funkcija, kuri be viso kito uždega įspėjamąjį signalą ir vairuotojo ekrane parodo prane-



šimą **Transmisija šilta** Sumažinkite greitį, kad sumažėtų temperatūra arba **Transmisija karšta** Saugiai sustokite ir palaukite, kol atvės. Vadovaukitės pateiktomis rekomendacijomis ir sumažinkite greitį arba saugiai sustabdykite automobilį bei kelias minutes leiskite varikliui veikti laisvąją eiga, kad pavarų dėžė atvėstų.

- Jei automobilis perkaista, laikinai gali būti automatiškai išjungta oro kondicionavimo sistema.
- Jei automobiliu važiuojama sunkiomis sąlygomis, sustoję iš karto neišjunkite variklio.

PASTABA

Varikliui užgesus variklio aušinimo ventiliatorius kurį laiką dar gali veikti.

Ženklai vairuotojo ekrane

Ženklas	Paiškinimas
	Aukšta variklio temperatūra. Įvykdykite pateiktą rekomendaciją.
	Žemas lygis, aušinimo skystis. Įvykdykite pateiktą rekomendaciją.
	Pavarų dėžė karšta / perkaitusi / atvėsinta. Įvykdykite pateiktą rekomendaciją.

Susijusi informacija

- Kaip papildyti aušinimo skysčio atsargas (p. 632)
- Važiavimas su priekaba (p. 493)
- Pasiruošimas ilgai kelionei (p. 471)
- Pavarų perjungimo indikatorius (p. 451)

³⁴ Taikoma automatinei pavarų dėžei.

Starterio akumulatoriaus perkrovimas

Kiekviena automobilio elektra valdoma funkcija tam tikru lygiu apkrauna akumuliatorių. Jei automobilis išjungtas, patartina nelaikyti įjungtos uždegimo padėties II. Vietoj to naudokite I uždegimo padėtį, nes taip sueikvojama mažiau galios.

Taip pat atminkite, kad įvairūs elektra maitinami priedai taip pat apkrauna automobilio elektros sistemą. Kai automobilis išjungtas, nenaudokite daug elektros energijos vartojančių funkcijų. Tokių funkcijų pavyzdžiai:

- salono ventiliatorius
- priekiniai žibintai
- priekinio stiklo valytuvus
- garso sistema (veikianti dideliu garsu).

Jei starterio akumulatoriaus įtampa žema, vairuotojo ekrane pasirodo pranešimas. Tokiu atveju energijos taupymo sistema atjungia tam tikras funkcijas, taip pat – sumažina maitinimą tokioms funkcijoms kaip salono ventiliatorius ir (arba) garso sistema.

- Šiuo atveju reikia įkrauti akumuliatorių, paleidžiant automobilį ir leidžiant jam paveikti bent 15 minučių. Starterio akumuliatorių veiksmingiau įkraunamas važiuojant nei varikliui veikiant laisvosiomis apsuksomis, kai automobilis stovi.

Susijusi informacija

- Akumuliatorius (p. 635)
- Uždegimo padėtys (p. 430)

Užvedimas nuo kito akumulatoriaus

Išsikrovus akumuliatoriui, automobilį galima užvesti, naudojant srovę iš kito akumulatoriaus.

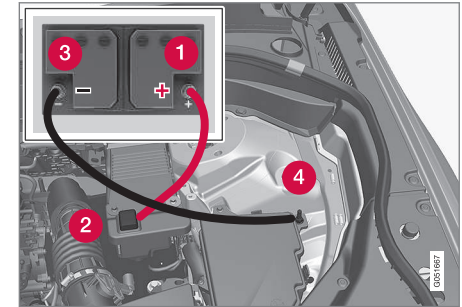

Užvedimo kabelių jungimo taškai. Variklio skyriaus išvaizda gali skirtis priklausomai nuo automobilio modelio ir įrangos lygio.

Užvedant automobilį nuo kito maitinimo šaltinio, būtina atsižvelgti į toliau pateikiamas rekomendacijas, kad būtų išvengta trumpojo jungimo ar kitų pažeidimų:

1. Nustatykite automobilio elektros sistemos uždegimo padėtį **0**.
2. Patikrinkite, ar kito akumulatoriaus įtampa yra 12 V.

UŽVEDIMAS IR VAŽIAVIMAS

- ◀ 3. Jeigu kitas akumuliatorius yra įmontuotas kitame automobilyje, išjunkite kito automobilio variklį ir pasirūpinkite, kad šie du automobiliai nesiliestų vienas prie kito.
4. Vieną raudono užvedimo kabelio gnybtą prijunkite prie pagalbinio akumuliatoriaus teigiamo gnybto (1).

SVARBU

Užvedimo kabelį junkite atsargiai, kad išvengtumėte trumpojo jungimo su kitais variklio skyriaus komponentais.

5. Atidarykite teigiamo gnybto dangtelį (2).
6. Prijunkite raudonojo užvedimo kabelio kitą gnybtą prie automobilio teigiamo gnybto (2).
7. Vieną juodo užvedimo kabelio gnybtą prijunkite prie pagalbinio akumuliatoriaus neigiamo gnybto (3).
8. Prijunkite juodojo užvedimo kabelio kitą gnybtą prie automobilio neigiamo gnybto (4).
9. Patikrinkite, ar užvedimo kabelio gnybtai saugiai pritvirtinti, kad užvedimo metu nekibirkščiutų.

10. Užveskite automobilio „donoro“ variklį ir leiskite varikliui keletą minučių veikti didesniais nei tuščiosios eigos sūkliais apytiksliai 1500 aps./min.
11. Užveskite variklį automobilyje su išsikrovusiu akumuliatoriumi.

SVARBU

Užvedimo bandymo metu nelieskite jungčių tarp kabelio ir automobilio. Tai gali sukelti kibirkščiavimą.

12. Atjunkite užvedimo kabelius atvirkštine tvarka: pirma – juodąjį, po to – raudonąjį. Užtikrinkite, kad nė vienas iš juodojo kabelio gnybtų nesiliestų su automobilio teigiamu užvedimo kontaktu, kito akumuliatoriaus teigiamu kontaktu arba su kontaktu, prie kurio prijungtas raudonasis kabelis.

ĮSPĖJIMAS

Neteisingai įsikišus, aukšta įtampa gali būti pavojinga. Nelieskite jokių akumuliatorių dalių, kurios nėra aiškiai aprašytos Automobilio savininko vadove.

- 48 V pagalbinio akumuliatoriaus niekada negalima naudoti užvedant nuo išorinio šaltinio.
- Išorinės elektros įrangos jokiais aplinkybėmis nejungti prie 48 V akumuliatoriaus.
- 48 V akumuliatorių aptarnauti ir keisti galima tik autoservise. Rekomenduojame kreiptis į įgaliotąjį „Volvo“ autoservisą.

⚠️ ĮSPĖJIMAS

- Akumulatorius gali išskirti deguonies ir vandenilio mišinį, kuris yra labai sproguš. Jei užvedimo laidas prijungtas neteisingai, gali atsirasti kibirkštis, kurios gali pakakti, kad akumulatorius sprogtų.
- Nejunkite užvedimo kabelių prie jokių degalų sistemos komponentų ar judančių dalių. Saugokitės karštų variklio dalių.
- Akumulatoriuje yra sieros rūgštis, kuri gali sunkiai nudeginti.
- Sieros rūgštis sukontaktavus su akimis, oda ar drabužiais, būtina gausiai nuplauti paveiktą vietą vandeniu. Jei rūgštis patenka į akis, nedelsdami kreipkitės į gydytoją.
- Niekada nerūkykite šalia akumulatoriaus.

ℹ️ PASTABA

Jei užvedimo akumulatorius išsikrovęs taip smarkiai, kad automobilyje neveikia įprastos elektrinės funkcijos ir variklis užvedamas naudojant išorinį akumuliatorių arba akumulatoriaus įkroviklį, funkcija „Start/Stop“ gali likti aktyvinta. Jei netrukus po užvedimo funkcija „Start/Stop“ automatiškai išjungia variklį, yra didelė rizika, kad variklio automatinio užvedimo funkcija nesuveiks dėl nepakankamo akumulatoriaus įkrovos lygio, kadangi akumulatorius neturėjo laiko įsikrauti.

Jei automobilio variklis buvo užvestas nuo išorinio šaltinio arba nėra pakankamai laiko akumuliatoriui įkrauti su akumulatoriaus įkrovikliu, „Start/Stop“ funkcija laikinai išaktyvinama, kol automobilis įkraunamas akumuliatorių. Esant maždaug +15 °C (apytikriai 60 °F) lauko temperatūrai, reikia, kad automobilis įkrautų akumuliatorių bent 1 valandą. Jei lauke temperatūra žemesnė, įkrovimo trukmė gali pailgėti iki 3–4 val. Akumuliatorių rekomenduojama įkrauti naudojant išorinį akumuliatorių įkroviklį.

- Uždegimo režimo pasirinkimas (p. 431)
- Pagalbinis akumulatorius (p. 638)

Susijusi informacija

- Automobilio užvedimas (p. 428)
- Uždegimo padėtys (p. 430)
- Vairo reguliavimas (p. 203)

Vilkimo kablys*

Automobilyje papildomai gali būti įrengtas vilkimo kablys, kuriuo naudojantis galima iš paskos vilkti, pvz., priekabą. Automobilyje gali būti įrengta įvairių vilkimo kablių. Dėl papildomos informacijos susisiekite su „Volvo“ įgaliotuoju atstovu.

! SVARBU

Išjungus variklį, gali būti automatiškai išjungtas nuolatinės srovės maitinimas iš akumuliatoriaus į priekabos jungtį, kad neišsektų akumuliatorius.

! SVARBU

Siekiant išvengti susidėvėjimo, vilkimo kablj reikia reguliariai valyti ir tepti.

i PASTABA

Naudojant prikabinimo įtaisą su vibracijos slopintuvu, vilkimo kablio tepti negalima.

Tai taikoma ir tuo atveju, jei tvirtinamas dviračių laikiklis yra užspaudžiamas ant vilkimo kablio.

i PASTABA

Jei automobilyje įrengtas vilkimo kablys, vilkimo ašos galinio montavimo taško nėra.

Susijusi informacija

- Išstumiamas / įtraukiamas vilkimo rėmai* (p. 491)
- Važiavimas su priekaba (p. 493)
- Ant vilkimo kablio montuojamas dviračių laikiklis* (p. 497)
- Vilkimo kablio specifikacijos* (p. 490)

Vilkimo kablio specifikacijos*

Vilkimo kablio matmenys ir montavimo taškai.

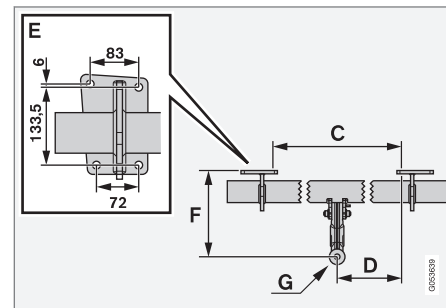
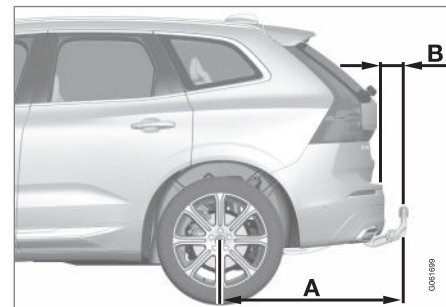

Matmenys, montavimo taškai milimetrais (col.)	
A	1041,3 (41)
B	90 (3,5)
C	875 (34,4)
D	437,5 (17,2)
E	Žr. pirmiau pateiktą iliustraciją
F	283,5 (11,1)
G	Jungiamojo rutulio centras

Susijusi informacija

- Vilkimo kablys* (p. 490)
- Vilkimo pajėgumas ir vilkimo kablo apkrova (p. 684)

Išstumiamas / įtraukiamas vilkimo rėmai*

Įtraukiamas vilkimo kablys pririekus lengvai ištraukiamas arba įtraukiamas. Įtrauktoje padėtyje vilkimo kablys yra visiškai paslėptas.

ĮSPĖJIMAS

Atidžiai laikykitės vilkimo kablo įtraukimo ir atlenkimo instrukcijų.

ĮSPĖJIMAS

Jei prie vilkimo kablo prijungta priekaba, nespauskite atlenkimo / įtraukimo mygtuko.

Vilkimo kablo išstūmimas

ĮSPĖJIMAS

Vilkimo rėmo išstūmimo metu venkite stovėti šalia bamperio vidurio, automobilio gale.

1.



Atidarykite bagažinės duris. Vilkimo kablo išstūmimo / įtraukimo mygtukas yra bagažinės galinėje dalyje, dešinėje pusėje. Jei mygtuke nuolat šviečia oranžinė indikatorius lemputė, vadinasi, išstūmimo funkcija yra aktyvi.



- « 2. Paspauskite ir atleiskite šį mygtuką. Jei mygtukas bus laikomas paspaustas per ilgai, išstūmimo procesas gali neprasidėti.

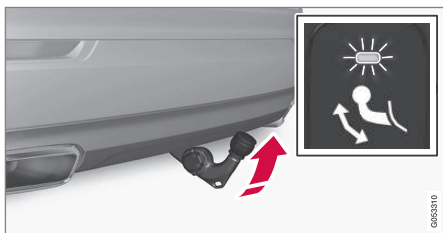

- > Vilkimo kablys ištraukiamas laukan ir žemyn, į neužfiksuotą padėtį, o indikatoriaus lemputė mirksi oranžine spalva. Vilkimo kablys paruoštas toliau judėti į užfiksuotą padėtį.

3.



Perstumkite vilkimo kabljį į galinę padėtį, kurioje jis užfiksuojamas vietoje – indikatoriaus lemputė ima pastoviai šviesti oranžine spalva.

- > Vilkimo kablys parengtas naudoti.

PASTABA

Prieš perstumiant į užrakintą padėtį vilkimo kablys turi užbaigti ištraukimo procedūrą. Ši procedūra gali trukti kelias sekundes. Jei vilkimo kablys nebus fiksuotas užrakintoje padėtyje, palaukite kelias sekundes ir bandykite vėl.

ĮSPĖJIMAS

Įsitinkite, kad priekabos saugos laidas pritvirtintas tam skirtame laikiklyje.

PASTABA

Po kiek laiko suaktyvinamas energijos taupymo režimas ir indikatoriaus lemputė išsijungia. Sistema pakartotinai suaktyvinama uždarant ir atidarant bagažinės dangtį. Tai taikoma įtraukiant arba atlenkiant vilkimo kabljį.

Jei automobilio sistema aptinka, kad prie priekabos lizdo prijungta jungtis, posūkio indikatoriaus lemputė nustoja nuolat šviesti.

Vilkimo kablio įtraukimas

SVARBU

Prieš įtraukdami vilkimo kabljį, įsitinkite, kad maitinimo lizde nėra kištuko arba adapterio.

1. Atidarykite bagažinės duris. Paspauskite ir atleiskite mygtuką, esantį bagažinės galinėje dalyje, dešinėje pusėje. Jei mygtukas bus laikomas paspaustas per ilgai, įtraukimo procesas gali neprasidėti.
 - > Vilkimo kablys automatiškai nuleidžiamas į atrakintą padėtį, o indikatoriaus lemputė mygtuke ima mirksėti oranžine spalva.

2.

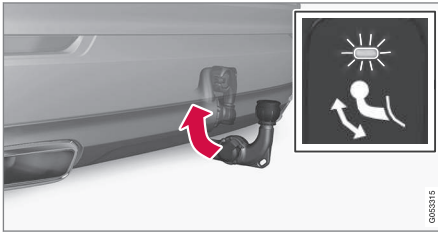

Norėdami užfiksuoti vilkimo kablį, pastumkite jį atgal į įtrauktą padėtį, kurioje jis užfiksuojamas.

> Tinkamai įtraukus vilkimo kablį, indikatoriaus lemputė ima nepertraukiamai šviesti.



Susijusi informacija

- Važiavimas su priekaba (p. 493)
- Vilkimo kablys* (p. 490)

Važiavimas su priekaba

Prieš važiuojant su priekaba, reikia apmąstyti daug svarbių dalykų, pvz., vilkimo kablį, priekabą ir krovinių paskirstymą priekaboje.

Krovumas priklauso nuo automobilio gynosios masės. Bendras keleivių ir priedų, pvz., vilkimo kablo, svoris tokiu pačiu dydžiu sumažina automobilio krovumą.

Automobilis turi reikiamą įrangą priekabai vilkti.

- Automobilio vilkimo kablo tinkamumas turi būti patvirtintas.
- Krovinį priekaboje paskirstykite taip, kad faktinė automobilio vilkimo kablo apkrova neviršytų nurodytos maksimalios vilkimo kablo apkrovos. Vilkimo kablo apkrova skaičiuojama kaip automobilio krovumo dalis.
- Vežant maksimalų leistiną svorį, papildomai pripūskite padangas iki rekomenduojamo slėgio.
- Važiuojant su priekaba, variklis apkraunamas daugiau nei įprastai.
- Nevilkite sunkių priekabų, kol automobilis yra visiškai naujas. Palaukite, kol automobiliu bus nuvažiuota bent 1 000 km (620 myl.).
- Važiuojant su priekaba ilgomis ir stačiomis nuokalnėmis, stabdžiai apkraunami žymiai labiau nei įprastai. Perjungdami pavaras

rankiniu būdu, įjunkite žemesnę pavarą ir sumažinkite greitį.

- Laikykitės leistinam greičiui ir svoriui galiojančių reikalavimų.
- Jei važiuojate su priekaba į ilgą stačią įkalnę, važiuokite lėtai.
- Maksimalus nurodytas priekabos svoris taikomas tik iki 1000 m (3280 pėd.) aukščiui virš jūros lygio. Didesniame aukštyje variklio galia ir transporto priemonės kopimo gebėjimas sumažėja dėl mažesnio oro tankio, taigi, reikia sumažinti ir maksimalią priekabos apkrovą. Automobilio ir priekabos svoris turi būti mažinamas po 10 % kas papildomus 1 000 m (3 280 pėd.) arba proporcingai.
- Venkite važiuoti su priekaba statesniais nei 12 % šlaitais.

i PASTABA

Siekdami palengvinti priekabos vilkimą automobiliu su pneumatine pakaba*, pasirinkite:

- važiavimo režimą Dynamic arba
- nuostatą **Pakabos valdymas** → **Dinaminis** iš važiavimo režimo Individual.





i PASTABA

Ekstremalios oro sąlygos, važiavimas su priekaba arba važiavimas dideliame aukštyje, prastesnės, negu rekomenduojama, kokybės degalai – tai veiksniai, kurie ženkliai padidina automobilio degalų suvartojimą.

Priekabos jungtis

Jei automobilio vilkimo kablys turi 13 kontaktų maitinimo jungtį, o priekaba turi 7 kontaktų maitinimo jungtį, tuomet reikalingas adapteris. Naudokite „Volvo“ patvirtintus adapterius. Įsitinkinkite, kad kabelis nesivelka kelio paviršiumi.

! SVARBU

Išjungus variklį, gali būti automatiškai išjungtas nuolatinės srovės maitinimas iš akumulatoriaus į priekabos jungtį, kad neišsektų akumulatorius.

Priekabų masės

! ISPĖJIMAS

Laikykitės nustatytų priekabos svorių rekomendacijų. Kitaip, gali būti sunku valdyti automobilį ir priekabą darant staigų manevrą ir stabdant.

i PASTABA

Nustatytas maksimalus leidžiamas priekabos svoris yra „Volvo“ leidžiamas svoris. Nacionaliniai transporto priemonių reglamentai gali riboti priekabų svorį ir greitį. Kabliai gali būti sertifikuoti didesniems vilkimo svoriams nei automobilis gali faktiškai vilkti.

Lygio kontrolė*

Automobilio lygio kontrolės sistema palaiko pastovų aukštį neatsižvelgiant į apkrovą (iki maksimalaus leistino svorio). Automobiliumi stovint, jo galas šiek tiek nusileidžia – tai normalu.

Važiavimas kalvota vietove ir kai lauke karšta

Velkant priekabą, tam tikromis aplinkybėmis kyla perkaitimo pavojus. Perkaitus varikliui ir pavaros sistemai, vairuotojo ekrane įsijungia įspėjamasis ženklas ir rodomas pranešimas.

Toliau pateikta informacija taikoma automobiliams su automatine pavarų dėže:

Automatinė pavarų dėžė parenka optimalią pavarą, priklausomai nuo apkrovos ir variklio apsukų.

Stačios įkalnės

Nelaikykite automatinės pavarų dėžės aukštesnės pavaros nei variklis „gali susitvarkyti“:

ne visada gerai važiuoti aukšta pavana esant žemesnėms variklio apsukoms.

Automobilio statymas nuolydyje

1. Iki galo nuspauskite stabdžių pedalą.
2. Aktyvinkite stovėjimo stabdį.
3. Nustatykite pavarų režimą **P**.
4. Atleiskite stabdžių pedalą.

Statydami automobilį su prikabinta priekaba nuokalnėje, papildomai užblokuokite ratus kaladėlėmis.

Važiavimo įkalnė pradžia

1. Iki galo nuspauskite stabdžių pedalą.
2. Nustatykite pavarų dėžės padėtį **D**.
3. Stovėjimo stabdžio atleidimas.
4. Atleiskite stabdžių pedalą ir pradėkite važiuoti.

Susijusi informacija

- Priekabos stabilumo pagalba* (p. 495)
- Priekabos žibintų lempučių patikra (p. 496)
- Vilkimo pajėgumas ir vilkimo kablio apkrova (p. 684)
- Variklio ir pavaros sistemos perkaitimas (p. 486)

- Variklio alyvai nepalankios vairavimo sąlygos (p. 690)
- Išstumiamas / įtraukiamas vilkimo rėmai* (p. 491)

Priekabos stabilumo pagalba*

Priekabos stabilumo pagalbos funkcija („TSA“³⁵) skirta stabilizuoti priekabą velkantį automobilį, jei priekaba pradeda švytuoti. Funkcija įtraukta į stabilumo sistemą ESC³⁶.

Švytavimo priežastys

Švytuoti gali bet kokia prie automobilio prikabinta priekaba. Priekaba švytuoti paprastai pradeda važiuojant dideliu greičiu. Tačiau švytavimas gali kilti ir esant mažesniai greičiui, jeigu priekaba perkrauta arba kroviny pasiskirstytas netinkamai, pvz., yra per toli gale.

Kad priekaba pradėtų švytuoti, turi būti tai sukeliančios veiksniai, pvz.:

- automobilį su priekaba veikia staigūs ir stiprūs šoninio vėjo gūsiai;
- automobilis su priekaba važiuoja nelygia kelio danga ar per duobes;
- atliekami staigūs judesiai vairu.

Prasidėjusį švytavimą gali būti sunku ar net neįmanoma sustabdyti. Dėl to automobilio ir priekabos junginį yra sunku valdyti ir kyla pavojus, pavyzdžiui, atsidurti ne toje eismo juostoje ar išvažiuoti iš važiuojamosios kelio dalies.

Priekabos stabilumo pagalbos funkcija

Priekabos stabilumo pagalbos sistema nuolat stebi automobilio judesius, ypač šoninius. Jei nustatomas švytavimas, priekiniai ratai stabdomi atskirai. Taip stabilizuojamas automobilio ir priekabos junginys. Dažnai to pakanka, kad vairuotojas vėl imtų valdyti automobilį.

Jei pirmą kartą įsikišusi priekabos stabilumo pagalba nepašalina švytavimo, automobilio ir priekabos junginys stabdomas visais ratais ir sumažėja variklio galia. Pamažu sustabdžius švytavimą ir vėl stabilizavus automobilio bei priekabos junginį, sistema daugiau nebereguliuoja ir vairuotojas vėl gali valdyti automobilį.

i PASTABA

Stabilumo funkcija išaktyvinama vairuotojui pasirinkus sportinį režimą, centrinio ekrano meniu sistemoje išaktyvinant „ESC“.

Jei vairuotojas, bandydamas sustabdyti švytavimą, atlieka staigius judesius vairu, priekabos stabilumo pagalba gali neįsikišti, nes tokioje situacijoje sistema negali nustatyti, ar švytavimą sukėlė priekaba, ar vairuotojas.

³⁵ Trailer Stability Assist

³⁶ Electronic Stability Control



Veikiant priekabos stabilumo pagalbai (TSA), vairuotojo ekrane mirksi ženklas ESC.

Susijusi informacija

- Važiavimas su priekaba (p. 493)
- elektroninė stabilumo kontrolė (p. 293)

Priekabos žibintų lempučių patikra

Prijungdami priekabą, prieš kelionę patikrinkite, ar veikia visi priekabos žibintai.

Priekabos posūkių ir stabdžių žibintai

Jeį perdega nors viena priekabos posūkio žibinto arba stabdžių žibinto lempuė, vairuotojo ekrane pasirodo ženklas ir pranešimas. Kitus priekabos žibintus prieš pradėdamas kelionę vairuotojas turi patikrinti rankiniu būdu.

Ženklas	Pranešimas
	<ul style="list-style-type: none"> • Priekabos posūkio žib. Dešiniojo posūkio signalo sutrikimas • Priekabos posūkio žib. Kairiojo posūkio signalo sutrikimas
	<ul style="list-style-type: none"> • Priekab. stabdžių žib. Gedimas

Perdegus vienai ar kelioms priekabos žibintų lempuėms, vairuotojo ekrane posūkių ženklas taip pat mirksės daug greičiau nei įprastai.

Priekabos galinis rūko žibintas

Prijungus priekabą, gali neįsijungti galinis automobilio rūko žibintas. Tokiu atveju galinio rūko žibinto funkcija perduodama priekabai. Įjungę galinį rūko žibintą, patikrinkite, ar prie-

kaboje jis įrengtas, kad galėtumėte saugiai keliauti.

Priekabos žibintų lempučių patikra*

Automatinė patikra

Prijungus priekabos elektros sistemą, galima patikrinti, ar tinkamai veikia jos žibintų lempuės: atlikite automatinę lempučių aktyvinimo patikrą. Šia funkcija vairuotojui prieš pajudant padedama patikrinti, ar priekabos žibintai veikia tinkamai.

Patikrai atlikti automobilis turi būti išjungtas.

1. Prijungus priekabą prie vilkimo kablo, vairuotojo ekrane pasirodo pranešimas **Automatinė priekab. žib. patikra**.
2. Šį pranešimą patvirtinkite paspausdami ant vairo dešinėje pusėje esančios klaviatūros **O** mygtuką.
 - > Paleidžiama žibintų lempučių patikra.
3. Išlipkite iš automobilio ir patikrinkite, ar veikia visi žibintai.
 - > Visi priekabos žibintai pradeda mirksėti, po to jie ima mirksėti po vieną.
4. Apžiūrėkite priekabos žibintus, ar veikia visos jų lempuės.
5. Po kiek laiko vėl pradeda mirksėti visos priekabos žibintų lempuės.
 - > Patikra baigta.

Automatinės patikros išjungimas

Automatinės patikros funkciją galima išjungti centriniame ekrane.

1. Viršutiniame rodinyje paspauskite **Nuostatos**.
2. Paspauskite **My Car → Žibintai ir apšvietimas**.
3. Nuimkite žymą **Automatinė priekab. žib. patikra**.

Rankinė patikra

Išjungus automatinės patikros funkciją, patikrą galima atlikti rankiniu būdu.

1. Viršutiniame rodinyje paspauskite **Nuostatos**.
2. Paspauskite **My Car → Žibintai ir apšvietimas**.
3. Pasirinkite **Rankinė priekab. žibintų patikra**.
 - > Paleidžiama žibintų lempučių patikra. Išlipkite iš automobilio ir patikrinkite, ar veikia visi žibintai.

Susijusi informacija

- Važiavimas su priekaba (p. 493)

Ant vilkimo kablo montuojamas dviračių laikiklis*

Rekomenduojama naudoti „Volvo“ sukurtus dviračių laikiklius.

Taip siekiama išvengti automobilio apgadavimo ir maksimalios įmanomos saugos kelionės metu. „Volvo“ dviračių laikiklių galima įsigyti iš „Volvo“ įgaliotųjų atstovų.

Atidžiai laikykitės su dviračių laikikliu pateiktų instrukcijų.

- Dviračių laikiklis kartu su krovinio turi sverti ne daugiau nei 75 kg (165 sv.).
- Dviračių laikiklis gali būti suprojektuotas laikyti iki trijų dviračių.

⚠️ ĮSPĖJIMAS

Netinkamai naudojant dviračių laikiklį, galima apgadinti vilkimo kablį ir automobilį.

Dviračių laikiklis gali atsilaisvinti nuo vilkimo kablo

- jei jis netinkamai sumontuotas ant vilkimo kablo;
- jei jis perkrautas (žr. dviračių laikiklio instrukcijas dėl maksimalios apkrovos);
- jei jis naudojamas ne dviračiams transportuoti.

Sumontavus ant vilkimo kablo dviračių laikiklį, pakinta automobilio valdymo savybės. To priežastys:

- didesnis svoris;
- mažesnis pagreitis;
- mažesnė prošvaisa iki žemės;
- pakitusios stabdymo savybės.

Dviračių tvirtinimo prie dviračių laikiklio rekomendacijos

Kuo didesnis atstumas tarp krovinio svorio centro ir vilkimo kablo, tuo didesnė vilkimo kablo apkrova.

Tvirtinkite atsižvelgdami į tokias rekomendacijas:

- Sunkiausių dviratų tvirtinkite arčiausiai automobilio.
- Stenkitės krauti taip, kad bendrosios apkrovos svorio centras būtų kuo arčiau automobilio vidurio, pvz., dviračius nukreipkite skirtingomis kryptimis.
- Prieš gabendami nuimkite nuo dviračio priedus, pvz., krepšius, akumulatorius, vaikiškas kėdutes ir pan. Taip sumažinsite kablo ir dviračių laikiklio apkrovą bei vėjo pasipriešinimą (abu veiksniai didina degalų sąnaudas).
- Nenaudokite dviračių apsauginių dangčių. Tai gali sumažinti manevringumą, pakenkti



- ◀ matomumui ir padidinti degalų sąnaudas.
Be to, gali padidėti vilkimo kablo apkrova.

Susijusi informacija

- Vilkimo kablys* (p. 490)

Vilkimas

Vilkimo metu automobilį lanksčioja vilktimi velka kita transporto priemonė.

Prieš pradėdami vilkti sužinokite, koks yra didžiausias leistinas greitis.

Pasirengimas ir vilkimas

! SVARBU

Automobiliai su maža pavarų perjungimo svirtimi negali perjungti pavaros iš pozicijos P, kol neužvestas variklis. Jeigu reikia vilkti, kreipkitės pagalbos į įgaliotąjį „Volvo“ autoservisą arba pasikvieskite profesionalią pagalbą, kad išvežtų.

! SVARBU

Atminkite, kad automobilį galima vilkti tik ratams sukantis pirmyn.

- Nevilkite automobilių su automatine pavarų dėže didesniu kaip 80 km/h (50 myl./val.) greičiu arba toliau kaip 80 km (50 mylių).

! ĮSPĖJIMAS

- Prieš velkant būtina patikrinti, ar atrakintas vairo užraktas.
- Turi būti aktyvi uždegimo padėtis II. Uždegimo padėtyje I visos oro pagalvės išaktyvinamos.
- Kai automobilis velkamas, nuotolinio valdymo raktelis turi būti neišaktyvinamas.

! ĮSPĖJIMAS

Išjungus variklį, neveikia stabdžių ir vairo stiprintuvai: tokiu atveju stabdžių pedalą reikia spausti maždaug 5 kartus stipriau nei įprasta, o vairas būna gerokai „sunkesnis“ nei važiuojant normaliai.

1. Aktyvinkite automobilio avarinį signalą.
2. Užfiksukite lanksčioją vilktį vilkimo kilpoje.
3. Išaktyvinkite vairo užraktą, atrakindami automobilį.

4. Perjunkite automobilį į uždegimo padėtį II: pasukite uždegimo ratuką pagal laikrodžio rodyklę, nespausdami stabdžių arba sankabos pedalo (jei automobilyje yra mechaninė pavarų dėžė) ir palaikykite uždegimo ratuką maždaug 4 sekundes. Po to atleiskite rankenėlę, kuri automatiškai grįžta į pradinę padėtį.
5. Perjunkite pavarų svirtį į neutralią padėtį ir atleiskite stovėjimo stabdį.
 Jei akumulatoriaus įtampa per žema, stovėjimo stabdžio išjungti nepavyks. Jei akumulatoriaus įtampa per žema, prijunkite pagalbinį akumuliatorių.
 > Dabar vilkantis automobilis gali pradėti vilkti.
6. Velkančiąjai transporto priemonei sumažinus greitį, stenkitės palaikyti lanksčiąją vilktį įtemptą: švelniai nuspauskite stabdžių pedalą. Taip išvengsite nereikalingo trūkčiojimo.
7. Būkite pasiruošę sustabdyti automobilį.

Užvedimas nuo kito akumulatoriaus

Nebandykite užvesti variklio vilkdami automobilį. Naudokite kitą akumuliatorių, jei jūsų automobilio akumulatorius išsekęs ir variklis neužsiveda.

! SVARBU

Mėginant užvesti variklį automobilio vilkimo, gali būti apgadintas katalizatorius.

Susijusi informacija

- Vilkimo kilpos montavimas ir nuėmimas (p. 499)
- Avarinių šviesų signalas (p. 163)
- Pagalba kelyje (p. 501)
- Užvedimas nuo kito akumulatoriaus (p. 487)
- Uždegimo režimo pasirinkimas (p. 431)
- Pavarų dėžė (p. 442)

Vilkimo kilpos montavimas ir nuėmimas

Vilkimui naudokite vilkimo kilpą. Vilkimo kilpa įsukta į srieginį lizdą, esantį po dangteliu dešiniajame buferio šone, priekyje arba gale.

i PASTABA

Jei automobilyje įrengtas vilkimo kablys, vilkimo ąsos galinio montavimo taško nėra.

Vilkimo kilpos montavimas

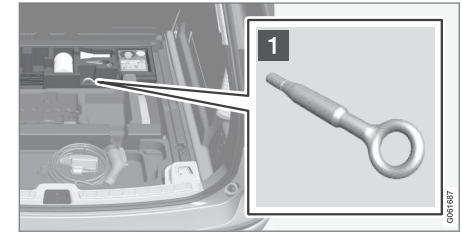

- 1 Išimkite vilkimo kilpą iš putplasčio bloko, esančio po bagažinės grindimis.

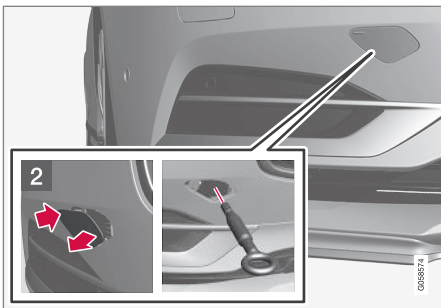

- 2** Priekis: Nuimkite dangtelį – paspauskite žymą pirštu.
- > Dangtelis pasisuka apie savo centrinę ašį ir po to jį galima išimti.

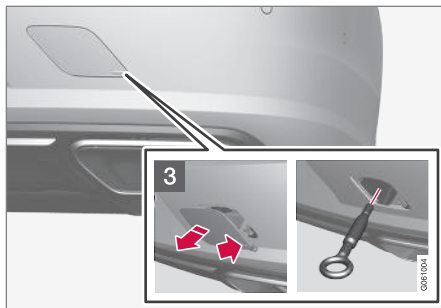

- 3** Galas: Nuimkite dangtelį – paspauskite žymą pirštu, laikydami atlenkę priešingą pusę arba kampą.
- > Dangtelis pasisuka apie savo centrinę ašį ir po to jį galima išimti.

4. Įsukite vilkimo ąsą iki pat galo, kol nebesisuks.

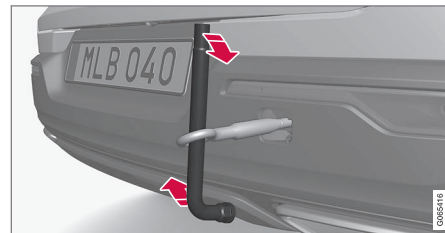

Gerai įsukite vilkimo ąsą. Pavyzdžiui, prakiškite pro ąsą ratų varžtų veržliaraktį* ir panaudokite jį kaip svertą.

! **SVARBU**

Svarbu, kad vilkimo ąsa būtų gerai įsukta į vietą, iki stabdiklio.

Prieš pradėdami naudoti vilkimo ašą, nepamirškite kelių dalykų

- Vilkimo ašą galima naudoti automobiliui užvilkti ant techninės pagalbos sunkvežimio su platforma. Ar tai įmanoma lemia automobilio padėtis ir prošvaisa.
- Jei techninės pagalbos sunkvežimio rampa pernelyg stati arba jei prošvaisa po automobiliu nepakankama, mėginant užvilkti automobilį, traukiant už vilkimo ašos, automobilis gali būti apgadintas.
- Jei reikia, pakelkite automobilį techninės pagalbos sunkvežimio keltuvu. Nenaudokite vilkimo ašos.

ĮSPĖJIMAS

Kol automobilis tempiamas ant techninės pagalbos automobilio platformos, už tempiamojo automobilio negalima stovėti ir ten neturi būti palikti jokie daiktai.

SVARBU

Vilkimo aša skirta vilkti tik keliais – o ne traukti įstrigusį automobilį arba iš griovio. Prireikus tokios pagalbos, kreipkitės į techninės pagalbos kelyje tarnybą.

Vilkimo ašos nuėmimas

- Panaudoję vilkimo ašą atsukite, išimkite ir grąžinkite į jos vietą putplasčio bloke. Užbaikite uždėdami dangtelį ant buferio.

Susijusi informacija

- Vilkimas (p. 498)
- Pagalba kelyje (p. 501)
- Įrankinė (p. 582)

Pagalba kelyje

Prireikus ištraukti, automobilį gali išvilkti kita transporto priemonė.

Prireikus tokios pagalbos, kreipkitės į techninės pagalbos kelyje tarnybą.

Vilkimo kilpą galima naudoti automobiliui užvilkti ant techninės pagalbos sunkvežimio su platforma.

Taikoma automobiliams su lygio kontrolės funkcija*: Jei automobilyje įrengta pneuminė pakaba, prieš keliant automobilį domkratu ją reikia deaktyvinti. Funkcijos deaktyvinimas centriniame ekrane.

1. Viršutiniame rodinyje paspauskite **Nuostatos**.
2. Paspauskite **My Car** → **Stovėjimo stabdys ir pakaba**.
3. Pasirinkite **Išjungti išlyginimo kontrolę**.

Automobilio padėtis ir prošvaisa iki žemės lemia, ar galima jį užtraukti ant sunkvežimio platformos. Jei techninės pagalbos sunkvežimio rampa pernelyg stati arba jei prošvaisa po automobiliu nepakankama, mėginant užvilkti automobilį šis gali būti apgadintas. Tokiu atveju automobilį reikia užkelti techninės pagalbos sunkvežimio keltuvu.





⚠️ ĮSPĖJIMAS

Kol automobilis tempiamas ant techninės pagalbos automobilio platformos, už tempiamojo automobilio negalima stovėti ir ten neturi būti palikti jokie daiktai.

! SVARBU

Vilkimo aša skirta vilkti tik keliais - **ne** ištraukti įstrigusį automobilį arba iš griovio. Prireikus tokios pagalbos, kreipkitės į techninės pagalbos kelyje tarnybą.

! SVARBU

Atminkite, kad automobilį galima transportuoti tik ratams sukantis pirmyn.

Susijusi informacija

- Vilkimo kilpos montavimas ir nuėmimas (p. 499)

HomeLink®*37

„HomeLink®*38 – tai programuojamasis nuotolinio valdymo pultelis, įtaisytas automobilio elektros sistemoje, nuotoliniu būdu valdantis iki trijų skirtingų įrenginių (pvz., garažo vartų atidarytuvą, signalizacijos sistemą, lauko ir patalpų apšvietimą) ir taip pakeičiantis jų nuotolinio valdymo pultelius.

Bendroji dalis

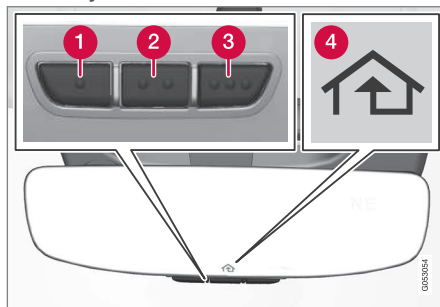

Iliustracija yra scheminio pobūdžio: versijos gali skirtis.

- 1 mygtukas
- 2 mygtukas

- 3 mygtukas

- 4 Indikatoriaus lemputė

„HomeLink®“ būna įtaisyta salono galinio vaizdo veidrodėlyje. „HomeLink®“ skydelyje – trys programuojami mygtukai ir viena indikatoriaus lemputė (veidrodėlio stiklė).

Jeigu pageidaujate papildomos informacijos apie „HomeLink®“, apsilankykite www.HomeLink.com arba paskambinkite 00 8000 466 354 65 (arba mokamu mokamu telefono numeriu +49 6838 907 277)³⁹.

Pasilikite originalius nuotolinio valdymo pultelius, kad galėtumėte programuoti ateityje (pvz., pakeitę automobilį arba pageidaudami prijungti dar vieną automobilį). Prieš parduodant automobilį, rekomenduojama išvalyti mygtukų programavimo atmintį.

Susijusi informacija

- Kaip naudotis „HomeLink®**“ (p. 505)
- „HomeLink®**“ programavimas (p. 503)
- „HomeLink®**“ tipo patvirtinimas (p. 505)

³⁷ Taikoma kai kurioms rinkoms.

³⁸ „HomeLink“ ir „HomeLink“ namo ženklas yra registruotieji „Gentex Corporation“ prekių ženklai.

³⁹ Atminkite: atsižvelgiant į tinklo operatorių, nemokamo numerio paslauga gali būti neteikiama.

„HomeLink®x40“ programavimas

Atlikite šias instrukcijas, kad suprogramuotumėte „HomeLink®“, nustatytumėte visą programavimą iš naujo arba perprogramuotumėte atskirus mygtukus.

PASTABA

Tam tikruose automobiliuose, pageidaujant programuoti arba naudotis funkcija HomeLink®, reikia įjungti uždegimą arba pasukti uždegimo jungiklį į priedų padėtį. Jei įmanoma, įdėkite naujus maitinimo elementus į nuotolinio valdymo pultelį, kurį pakeis HomeLink®, kad būtų galima greičiau programuoti ir lengviau priimti radijo ryšio signalą. Prieš programuojant reikia atstatyti HomeLink® mygtukus.

ĮSPĖJIMAS

Programuojant sistemą „HomeLink®“, gali būti aktyvinti programuojami garažo arba sklypo vartai. Todėl pasirūpinkite, kad programavimo metu niekas nestovėtų šalia vartų. Kol programuojamas garažo vartų atidarymo prietaisas, automobilis turi stovėti lauke (ne garaže).

1. Nukreipkite nuotolinio valdymo pultelį į „HomeLink®“ mygtuką, kurį ketinate suprogramuoti, ir laikykite jį maždaug 2–8 cm (apie 1–3 colių) atstumu nuo mygtuko. Neužblokuokite HomeLink® indikatorius lemputės.
2. Paspauskite ir palaikykite nuotolinio valdymo pultelio mygtuką ir norimą perprogramuoti „HomeLink®“ mygtuką.
3. Neatleiskite mygtukų, kol indikatorius lemputė nuo mirksėjimo lėtai (maždaug vieną kartą per sekundę) nepereis prie mirksėjimo greitai (maždaug 10 kartų per sekundę) arba nuolatinio švietimo.
 - > **Jeigu indikatorius lemputė šviečia nepertraukiamai:** Tai reiškia, kad programavimas baigtas. Siekdami aktyvinti, dukart paspauskite suprogramuotą mygtuką.
 - Jeigu indikatorius lemputė greitai mirkčioja:** Įrenginys, kurį ketinama suprogramuoti su „HomeLink®“, gali turėti saugumo funkciją, reikalaujančią atlikti papildomų veiksmų. Išbandykite du kartus paspausdami suprogramuotą mygtuką, kad pamatytumėte, ar programavimas veikia. Kitu atveju tęskite tolesnius veiksmus.

⁴⁰ Taikoma kai kurioms rinkoms.

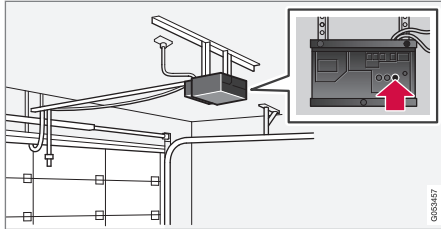

4. Suraskite garažo vartų ar pan. imtuvo programavimo mygtuką⁴¹. Jis paprastai yra netoli imtuvo antenos laikiklio.
5. Vieną kartą paspauskite ir atleiskite imtuvo konfigūravimo mygtuką. Suprogramuoti reikia per 30 sekundžių nuo mygtuko paspaudimo.
6. Paspauskite ir atleiskite norimos programuoti sistemos „HomeLink®“ mygtuką. Pakartokite paspaudimo / laikymo / atleidimo seką antrą kartą ir, atsižvelgiant į imtuvo modelį, galbūt net ir trečią kartą.
 - > Programavimas baigtas: garažo ar sklypo vartai ir panašūs įrenginiai dabar turėtų būti aktyvinti paspaudus suprogramuotąjį mygtuką.

Kilus programavimo problemų, susisiekite su „HomeLink®“ adresu www.HomeLink.com arba paskambinkite numeriu

00 8000 466 354 65 (arba mokamu numeriu +49 6838 907 277)⁴².

Individualių mygtukų perprogramavimas

Atskirą HomeLink® mygtuką galima perprogramuoti taip:

1. Paspauskite pageidaujamą mygtuką ir palaikykite jį maždaug 20 sekundžių.
2. Kai „HomeLink®“ indikatorius lemputė pradės lėtai mirksėti, bus galima programuoti įprasta seka.

Pastaba: Jei perprogramuojamasis mygtukas su nauju įrenginiu nesuprogramuojamas, jis toliau naudoja pirmiau nustatytus programavimo duomenis.

Sistemos HomeLink® mygtukų nustatymas iš naujo

Galima iš naujo nustatyti tik visus „HomeLink®“ mygtukus iškart (ne po vieną). Atskirus mygtukus galima tik perprogramuoti.

- Paspauskite ir maždaug 10 sekundžių palaikykite išorinius „HomeLink®“ mygtukus (1 ir 3).
 - > Kai nuolat švietusi indikatorius lemputė ima mirksėti, mygtukai būna nustatyti iš naujo ir juos galima perprogramuoti.

Susijusi informacija

- Kaip naudotis „HomeLink®“* (p. 505)
- HomeLink®* (p. 502)
- „HomeLink®“* tipo patvirtinimas (p. 505)

⁴¹ Mygtukų žymėjimas ir spalvos priklauso nuo gamintojų.

⁴² Atminkite: atsižvelgiant į tinklo operatorių, nemokamo numerio paslauga gali būti neteikiama.

Kaip naudotis „HomeLink®“⁴³

Visiškai suprogramavus HomeLink® sistemą, ją galima naudoti vietoj atskirų originalių nuotolinių valdymo elementų.

Paspauskite suprogramuotą mygtuką. Garažo, sklypo vartai, signalizacijos sistema ar pan. aktyvinami (gali užtrukti kelias sekundes). Jei mygtukas laikomas nuspaustas ilgiau nei 20 sekundžių, pradedama perprogramavimo procedūra. Indikatoriaus lemputė šviečia arba mirksi, kai mygtukas nuspaustas. Prireikus kartu su HomeLink® galima toliau naudotis originaliais sistemos nuotolinio valdymo pulteliais.

i PASTABA

Išjungus degimą, „HomeLink®“ veikia dar mažiausiai 7 minutes.

i PASTABA

„HomeLink®“ negalima naudoti, jeigu automobilis užrakintas ir jo signalizacija įjungta* iš lauko.

! JSPĖJIMAS

- Jei garažo durims ar vartams valdyti naudojamas HomeLink®, įsitikinkite, kad arti judančių durų ar vartų nieko nėra.
- Nenaudokite HomeLink® su garažo vartais, kurie neturi apsauginio sustabdymo arba apsauginės grįžties funkcijų.

Susijusi informacija

- HomeLink®* (p. 502)
- „HomeLink®“ programavimas (p. 503)
- „HomeLink®“ tipo patvirtinimas (p. 505)

„HomeLink®“⁴⁴ tipo patvirtinimas

ES tipo patvirtinimas

„Gentex Corporation“ patvirtina, kad „HomeLink®“ modelis UAHL5 dera su radijo ryšio įrangos direktyva 2014/53/ES.

Radijo ryšio įrangos veikimo dažnio diapazonai:

- 433,05–434,79 MHz <10 mW E.R.P.
- 868,00–868,60 MHz <25 mW E.R.P.
- 868,70–868,20 MHz <25 mW E.R.P.
- 869,40–869,65 MHz <25 mW E.R.P.
- 869,70–870,00 MHz <25 mW E.R.P.

Sertifikato turėtojo adresas: „Gentex Corporation“, 600 North Centennial Street, Zeeland MI 49464, USA (JAV)

Daugiau informacijos ieškokite pagalbos informacijoje dėl tipo patvirtinimo adresu www.volvocars.com.

Susijusi informacija

- HomeLink®* (p. 502)

⁴³ Taikoma kai kurioms rinkoms.

⁴⁴ Taikoma kai kurioms rinkoms.

Kompasas*

Dešiniajame viršutiniame galinio vaizdo veidrodėlio kampe yra įmontuotas displėjus, rodantis kompasą kryptį⁴⁵, į kurią nukreiptas automobilio priekis.

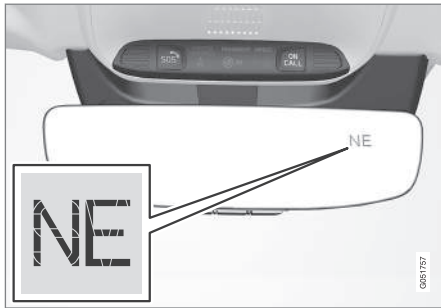

Galinio vaizdo veidrodėlis su kompasu.

Kompasas rodo aštuonias skirtingas kryptis, pažymėtas angliškomis santrumpomis: **N** (šiaurė), **NE** (šiaurės rytai), **E** (rytai), **SE** (pietryčiai), **S** (pietūs), **SW** (pietvakariai), **W** (vakarai) ir **NW** (šiaurės vakarai).

Susijusi informacija

- Kompasas aktyvinimas ir deaktivimas* (p. 506)
- Kompasas kalibravimas* (p. 506)

Kompaso aktyvinimas ir deaktivimas*

Dešiniajame viršutiniame galinio vaizdo veidrodėlio kampe yra įmontuotas displėjus, rodantis kompasą kryptį⁴⁶, į kurią nukreiptas automobilio priekis.

Kompasas aktyvinamas automatiškai, įjungus automobilį.

Kaip aktyvinti arba deaktivinti kompasą rankiniu būdu:

- paspauskite galinio vaizdo veidrodžio nugarėlėje esantį mygtuką naudodami, pvz., sąvaržėlę.
 - > Jeigu kompasas išaktyvinamas esant išjungtam automobilio varikliui, jis nebus aktyvintas kitą kartą užvedus automobilį. Šiuo atveju kompasą reikia aktyvinti rankiniu būdu.

Susijusi informacija

- Kompasas* (p. 506)
- Kompasas kalibravimas* (p. 506)

Kompaso kalibravimas*

Žemės rutulys yra dalinamas į 15 magnetinių zonų. Kompasą⁴⁷ reikėtų sukalibruoti, jeigu automobiliu judama per kelias magnetines zonas.

1. Sustabdykite automobilį atviroje vietoje, kurioje nebūtų stambių plieninių struktūrų ar aukštos įtampos linijų.
2. Užveskite automobilio variklį ir išjunkite visą elektros įrangą (oro kondicionierius, valytuvus ir pan.). Užtikrinkite, kad būtų uždarytos visos durelės.

i PASTABA

Kalibravimo procesas gali būti nesėkmingas arba išvis neprasidėti, jei nebus išjungta elektros įranga.

3. Laikykite mygtuką po galinio vaizdo veidrodėliu nuspaustą maždaug 3 sekundes (panaudokite, pvz., sąvaržėlę). Pateikiamas dabartinės magnetinės zonos numeris.

⁴⁵ Galinio vaizdo veidrodėlis su kompasu galimas kaip variantas tik tam tikrose ir modeliuose.

⁴⁶ Galinio vaizdo veidrodėlis su kompasu galimas kaip variantas tik tam tikrose ir modeliuose.

⁴⁷ Galinio vaizdo veidrodėlis su kompasu galimas kaip variantas tik tam tikrose rinkose ir modeliuose.

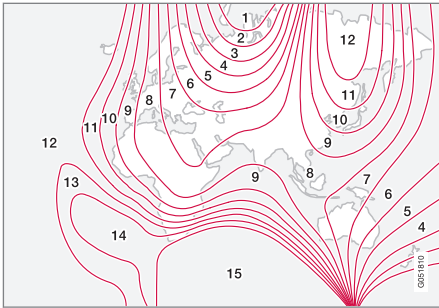

Magnetinės zonos.

4. Paspauskite mygtuką dar kartą, kol pasirodys reikiamos magnetinė zona (**1–15**). Žr. kompaso magnetinių zonų žemėlapij.
5. Palaukite, kol ekrane vėl bus rodomas ženklas **C** arba laikykite mygtuką (galinio vaizdo veidrodėlio apačioje) nuspaustą apie 6 sekundes, kol bus pateiktas ženklas **C**.
6. Važiukite lėtai ratu, ne didesniu kaip 10 km/h (6 myl./val.) greičiu, kol ekrane pasirodys kompasio kryptis, reiškianti, kad kalibravimas baigtas. Pavažiukite dar 2 ratus, kad kalibravimą tiksliai sureguliuotumėte.

7. **Automobiliai su šildomo priekinio stiklo funkcija***: jei, aktyvius priekinio stiklo šildymo funkciją, ekrane pasirodo ženklas **C**, atlikite kalibravimo procedūrą, vadovaudamiesi pirmiau pateiktu 6 punktu (esant įjungtai priekinio stiklo šildymo funkcijai).
8. Prireikus pakartokite prieš tai nurodytus veiksmus.

Susijusi informacija

- Kompasas* (p. 506)
- Kompasso aktyvinimas ir deaktyvinimas* (p. 506)

GARSAS, MEDIJA IR INTERNETAS

Garso, medija ir internetas

Garso ir medijos sistema sudaro medijos leistuvus ir radijas. Taip pat galite prijungti telefoną per „Bluetooth“, kad galėtumėte naudotis laisvų rankų funkcijomis arba groti muziką belaidžiu ryšiu automobilyje. Prijungus automobilį prie interneto, taip pat galima naudotis medijos leistuvo programėlėmis.



Garso ir medijos sistemos apžvalga

Valdykite funkcijas balsu, vairo klaviatūra arba per centrinį ekraną. Garsiakalbių ir stiprintuvų skaičius priklauso nuo to, kuri garso sistema sumontuota automobilyje.

Sistemos atnaujinimas

Garso ir medijos sistema yra nuolat tobulinama. Pasirodžius naujiems sistemos atnaujinimams, rekomenduojam juos iš karto atsisiųsti.

Susijusi informacija

- Medijos leistuvus (p. 521)
- Radijas (p. 515)
- Telefonas (p. 538)
- Prie interneto prijungtas automobilis* (p. 547)
- Taikomosios programos (p. 512)
- Balso atpažinimas (p. 145)
- Uždegimo padėtys (p. 430)
- Vairuotojo blaškymasis (p. 39)
- Sistemos naujinių valdymas atsiuntimo centre (p. 621)
- Garso ir medijos licencijos sutartis (p. 558)
- Sistemos naujinių valdymas atsiuntimo centre (p. 621)

Garso nuostatos

Garso atkūrimo kokybė yra nustatyta iš anksto, tačiau ją galima ir reguliuoti. Garsumas paprastai nustatomas garsumo valdymo elementu, įrengtu po centriniu ekranu arba vairo dešiniojoje klaviatūroje. Tai taikoma, pvz., grojant muziką, klausantis radijo, kalbant telefonu ir aktyviai siunčiant eismo pranešimus.

Garso atkūrimas

Garso sistema sukalibruota naudojant skaitmeninę garso apdorojimo sistemą. Garso sistema kalibruojama pagal automobilio modelį bei jame įdiegtą garso sistemą, atsižvelgiant į garsiakalbius, garso stiprintuvus, automobilio salono akustiką, klausytojo padėtį ir t. t. Taip pat atliekamas dinaminis kalibravimas, atsižvelgiant į garso regulatoriaus padėtį ir automobilio greitį.

Asmeniniai pageidavimai

Įvairios nuostatos galimos viršutiniame rodinyje **Nuostatos** → **Garsas**, atsižvelgiant į automobilio garso sistemą.

Premium Sound* (Bowers & Wilkins)

- **Tonas** – žemųjų, aukštųjų dažnių, glodintuvo ir kt. nuostatos.
- **Balansas** – nustatomas balansas tarp dešiniojo ir kairiojo bei tarp priekinio ir galinio garsiakalbių.
- **Sistemos garsas** – koreguojamas garsumas įvairiose automobilio sistemose, pvz., **Valdymas balsu, Parkavimo pagalba** ir **Tel. skamb. tonas**.

High Performance Pro* (Harman Kardon)

- **Equalizer** – glodintuvo nustatymas.
- **Balansas** – nustatomas balansas tarp dešiniojo ir kairiojo bei tarp priekinio ir galinio garsiakalbių.
- **Sistemos garsas** – koreguojamas garsumas įvairiose automobilio sistemose, pvz., **Valdymas balsu, Parkavimo pagalba** ir **Tel. skamb. tonas**.

High Performance

- **Tonas** – žemųjų, aukštųjų dažnių, glodintuvo ir kt. nuostatos.
- **Balansas** – nustatomas balansas tarp dešiniojo ir kairiojo bei tarp priekinio ir galinio garsiakalbių.
- **Sistemos garsas** – koreguojamas garsumas įvairiose automobilio sistemose, pvz.,

Valdymas balsu, Parkavimo pagalba ir Tel. skamb. tonas.

Susijusi informacija

- „Sound Experience“* (p. 511)
- Medijos leistuvai (p. 521)
- Balso atpažinimo nuostatos (p. 149)
- Telefono nuostatos (p. 546)
- Garsas, medija ir internetas (p. 510)
- Prie interneto prijungtas automobilis* (p. 547)

„Sound Experience“*

„Audio experience“ – tai programėlė, teikianti prieigą prie kitų garso nuostatų.

Garso potyris atveria iš programėlių rodinio centriniame ekrane. Galima nustatyti šias nuostatas, atsižvelgiant į automobilyje esančią garso sistemą:

Premium Sound* (Bowers & Wilkins)

- **Studija** – garsą galima sureguliuoti taip, kad jį būtų galima visų pirma pritaikyti **Vairuotojas, Visi ir Galinis** režimams.
- **Individuali scena** – erdvinio garso režimas su intensyvumo ir uždarumo nuostatomis.
- **Koncertų salė** – atkuriamą Geteborgo koncertų salės akustiką.



Geteborgo koncertų salės akustikos atkūrimas.



◀◀ High Performance Pro* (Harman Kardon)

- **Sėdinių optimizav.** – garsą galima sureguliuoti taip, kad jį būtų galima visų pirma pritaikyti **Vairuotojas, Visi** ir **Galinis** režimams.
- **Erdvinis** – erdvinio garso režimas su lygio nuostatomis.
- **Tonas** – žemųjų, aukštųjų dažnių, glodintuvo ir kt. nuostatos.

Susijusi informacija

- Garso nuostatos (p. 510)
- Centrinio ekrano roдиниų naršymas (p. 115)

Taikomosios programos

Programėlių rodinyje yra programų (programėlių), suteikiančių prieigą prie tam tikrų automobilio tarnybų.

Kad iš pradžios rodinio pasiektumėte programėlių rodinį, perbraukite per centrinį ekraną iš dešinės kairėn¹. Čia pateikiamos atsisiųstos programėlės (trečiųjų šalių programėlės) ir įterptinių funkcijų programėlės, pvz., **FM radijas**.

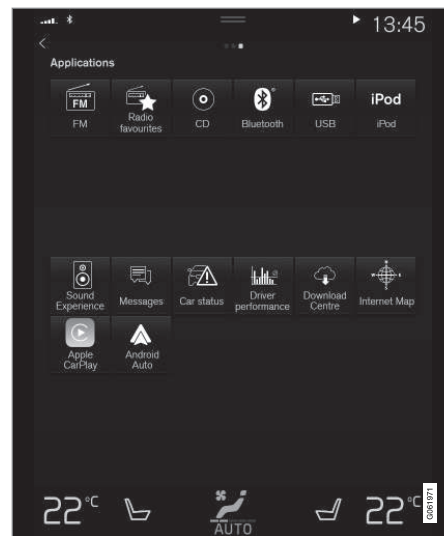

Programėlių rodinys (bendrinis vaizdas: bazinės programėlės priklauso nuo rinkos ir modelio)

Kai kurios bazinės programėlės yra pasiekiamos visada. Prijungus automobilį prie interneto, galima atsisiųsti papildomų programėlių, pvz., internetinio radijo ir muzikos tarnybų.

Tam tikras programėles galima naudoti tik kai automobilis prijungtas prie interneto.

¹ Taikoma automobiliams su vairu kairėje pusėje. Jei automobilio vairas yra dešinėje, reikia perbraukti priešinga kryptimi.

Paleiskite programėlę paspausdami ją centrinio ekrano programėlių rodyne.

Visos naudojamos programėlės turėtų būti atnaujintos į naujausią versiją.

Susijusi informacija

- Programėlių atsisiuntimas (p. 513)
- Programėlių naujinimas (p. 514)
- Programėlių naikinimas (p. 514)
- Apple® CarPlay®* (p. 531)
- Android Auto* (p. 535)
- Prie interneto prijungtas automobilis* (p. 547)
- Standžiojo disko atmintis (p. 557)
- Naudotojo sąlygos ir nuostatai bei duomenų bendrinimas (p. 554)

Programėlių atsisiuntimas

Prijungus automobilį prie interneto, galima atsisiųsti naujų programėlių.

PASTABA

Duomenų atsisiuntimas gali paveikti kitų duomenis siunčiančių paslaugų veikimą, pvz., internetinio radijo. Jei kitos paslaugos bus teikiamos su akivaizdžiais pertrūkiais, atsisiuntimą galima pertraukti. Kitas būdas – išjungti arba pertraukti kitas paslaugas.

PASTABA

Atsisiųsdami duomenis telefonu, atkreipkite ypatingą dėmesį į duomenų persiuntimo tarifus.

1. Atverkite programėlę **Atsisiuntimo centras** iš programėlių rodinio.



2. Pasirinkite **Naujos progr.**, kad atvertumėte turimų, bet automobilyje neįdiegtų programėlių sąrašą.

3. Paspauskite programėlės eilutę, kad sąrašas išsiskleistų ir rastumėte daugiau informacijos apie šią programėlę.
4. Norėdami atsisiųsti ir įdiegti pageidaujamą programėlę, pasirinkite **Diegti**.
 - > Vykstant procesui, rodoma atsisiuntimo ir įdiegimo būseną.

Jei šiuo metu atsisiųsti negalima, rodomas atitinkamas pranešimas. Programėlė išliks sąrašė ir bus galima mėginti atsisiųsti ją vėl.

Atsisiuntimo nutraukimas

- Norėdami nutraukti atsisiuntimą, paspauskite **Nutraukti**.

Atkreipkite dėmesį, kad galima nutraukti tik atsisiuntimą. Jei prasidėjo įdiegimas, jo negalima nutraukti.

Susijusi informacija

- Taikomosios programos (p. 512)
- Programėlių naujinimas (p. 514)
- Programėlių naikinimas (p. 514)
- Prie interneto prijungtas automobilis* (p. 547)
- Sistemos naujinių valdymas atsisiuntimo centre (p. 621)
- Standžiojo disko atmintis (p. 557)

Programėlių naujinimas

Programėles galima atnaujinti prijungus automobilį prie interneto.

PASTABA

Duomenų atsisiuntimas gali paveikti kitų duomenis siunčiančių paslaugų veikimą, pvz., internetinio radijo. Jei kitos paslaugos bus teikiamos su akivaizdžiais pertrūkiais, atsisiuntimą galima pertraukti. Kitas būdas – išjungti arba pertraukti kitas paslaugas.

PASTABA

Atsisiųsdami duomenis telefonu, atkreipkite ypatingą dėmesį į duomenų persiuntimo tarifus.

Jei programėlę naudojate kai vyksta jos naujinimas, ji bus paleista pakartotinai, kad būtų iki galo įdiegta.

Visų programų naujinimas

1. Atverkite programėlę **Atsisiuntimo centras** iš programėlių rodinio.



2. Pasirinkite **Diegti viską**.
> Pradedamas naujinimas.

Kai kurių programų naujinimas

1. Atverkite programėlę **Atsisiuntimo centras** iš programėlių rodinio.
2. Norėdami atverti visų turimų naujinių sąrašą, pasirinkite **Programų naujiniai**.
3. Suraskite pageidaujamą programėlę ir pasirinkite **Diegti**.
> Pradedamas naujinimas.

Susijusi informacija

- Taikomosios programos (p. 512)
- Programėlių atsisiuntimas (p. 513)
- Programėlių naikinimas (p. 514)
- Sistemos naujinių valdymas atsisiuntimo centre (p. 621)
- Prie interneto prijungtas automobilis* (p. 547)

Programėlių naikinimas

Programėles galima pašalinti prijungus automobilį prie interneto.

Kad naudojamą programėlę būtų galima visiškai pašalinti, ją reikia užverti.

1. Atverkite programėlę **Atsisiuntimo centras** iš programėlių rodinio.



2. Norėdami atverti visų įdiegtų programėlių sąrašą, pasirinkite **Programų naujiniai**.
3. Suraskite pageidaujamą programėlę ir, norėdami ją pašalinti, pasirinkite **Išdiegti**.
> Pašalinta programėlė dingsta iš sąrašo.

Susijusi informacija

- Taikomosios programos (p. 512)
- Programėlių atsisiuntimas (p. 513)
- Programėlių naujinimas (p. 514)
- Sistemos naujinių valdymas atsisiuntimo centre (p. 621)
- Prie interneto prijungtas automobilis* (p. 547)

Radijas

Galima klausytis transliacijų AM² ir FM radijo dažniais bei skaitmeninio radijo (DAB)*. Jei veikia automobilio interneto ryšys, taip pat galima klausytis internetinio radijo.

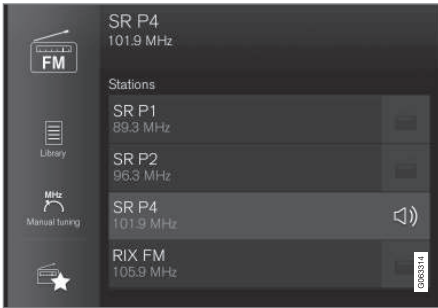

Radiją galima valdyti naudojant balso atpažinimo funkciją, vairo klaviatūrą arba centrinį ekraną.

Susijusi informacija

- Radijo įjungimas (p. 515)
- Radijo dažnio diapazono ir radijo stoties keitimas (p. 516)
- Įrašykite radijo kanalų Radijo parankinių programėlėje (p. 518)

² Jų buvimas skiriasi priklausomai nuo modelio ir (arba) rinkos.

- Radijo imtuvo nuostatos (p. 518)
- Skaitmeninis radijas* (p. 520)
- RDS radijas (p. 520)
- Prie interneto prijungtas automobilis* (p. 547)
- Radijo ir medijos valdymas balsu (p. 148)
- Medijos leistuvai (p. 521)

Radijo įjungimas

Radijas įjungiamas iš centrinio ekrano programėlių rodinio.

1. Programėlių rodinyje atverkite pageidaujama dažnio diapazoną (pvz., **FM**).



2. Pasirinkite radijo stotį.



◀ Susijusi informacija

- Radijas (p. 515)
- Radijo stočių paieška (p. 517)
- Radijo dažnio diapazono ir radijo stoties keitimas (p. 516)
- Įrašykite radijo kanalų Radijo parankinių programėlėje (p. 518)
- Radijo imtuvo nuostatos (p. 518)
- Radijo ir medijos valdymas balsu (p. 148)

Radijo dažnio diapazono ir radijo stoties keitimas

Čia pateikiamos instrukcijos, kaip galima pakeisti radijo dažnio diapazoną, diapazono sąrašą ir pasirinkto sąrašo radijo stotį.

Radijo bangų ilgio keitimas

Perbraukite, kad parodytumėte programėlių rodinį centriniame ekrane, ir pasirinkite pageidaujamą radijo dažnio diapazoną (pvz., **FM**) arba atverkite vairuotojo ekrano programėlių meniu dešiniąją vairo klaviatūrą ir pasirinkite iš ten.

Sąrašų keitimas dažnio diapazone

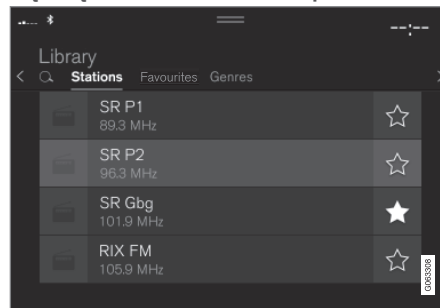

1. Spauskite **Biblioteka**.

2. Pasirinkite atkurti iš **Stotys**, **Parankiniai**, **Žanrai** arba **Grupės**³.
3. Sąraše palieskite pageidaujamą stotį.

Parankiniai – grojami tik pasirinkti parankiniai kanalai.

Žanrai – atkuriami tik tie kanalai, kurie transliuoja pasirinktą žanrą / turinio tipą, pvz., pop arba klasikinę muziką.

Stočių keitimas pasirinktame sąraše

- Paspauskite ◀◀ ar ▶▶ po centriniu ekranu arba vairo dešiniojoje klaviatūroje.
- > Žymeklis pasirinktame leidimo sąraše pajuda aukštyn arba žemyn per vieną poziciją.

Galite pakeisti radijo stotį ir pasirinktame centrinio ekrano sąraše.

Susijusi informacija

- Radijas (p. 515)
- Radijo stočių paieška (p. 517)
- Radijo ir medijos valdymas balsu (p. 148)
- Įrašykite radijo kanalus Radijo parankinių programėlėje (p. 518)
- Radijo imtuvo nuostatos (p. 518)
- Programų meniu vairuotojo ekrane (p. 103)

³ Tik skaitmeninis radijas (DAB*).

Radio stočių paieška

Radijas automatiškai sudaro vietovės radio stočių sąrašą, kurių transliacijos signalas yra stipriausias.

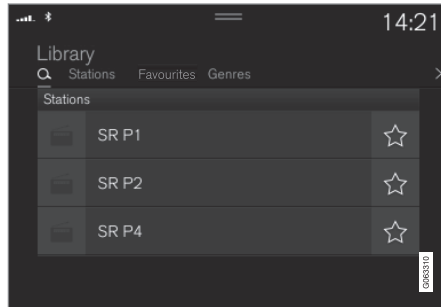

Parametrai, kurių galite ieškoti, priklauso nuo pasirinkto dažnio diapazono:

- AM⁴ – stotis ir dažnis.
- FM – stotis, žanras ir dažnis.
- DAB* – ansambliai ir stotys.

1. Spauskite **Biblioteka**.
2. Spauskite **Q**.
 - > Atveriamą paiešką su klaviatūra.
3. Įveskite paieškos terminus.
 - > Paieška vyksta kiekvieną kartą įvedus ženklą ir jos rezultatai rodomi pagal kategorijas.

⁴ Jų buvimas skiriasi priklausomai nuo modelio ir (arba) rinkos.

Rankinis bangų nustatymas



Ieškant rankiniu būdu, galima surasti radio stotis, kurios automatiškai neregistruojamos stipriausių signalų transliuojančių stočių sąrašė.

Persijungus į rankinės paieškos funkciją, radijas automatiškai nebekeičia dažnio, kai susilpnėja signalas.

- Paspauskite **Rankinis derinimas**, patraukite valdymo elementą arba paspauskite **⏪** ar **⏩**. Paspaudus ir ilgai palaikius, paieška peršoka į kitą pasiekiamą dažnio diapazono stotį. Be to, galima naudotis viaro dešiniąją klaviatūra.

Susijusi informacija

- Radijas (p. 515)
- Radio įjungimas (p. 515)
- Radio dažnio diapazono ir radio stoties keitimas (p. 516)
- Radio ir medijos valdymas balsu (p. 148)
- Radio imtuvo nuostatos (p. 518)

Įrašykite radijo kanalus Radijo parankinių programėlėje

Galima įtraukti radijo kanalą į programėlę **Radijo parankiniai** ir radijo diapazono (pvz., FM) parankinių sąrašą. Instrukcijas, kaip įtraukti ir pašalinti radijo stotis, rasite toliau.

Radijo parankiniai



Radijo parankinių programėle rodo įrašytus radijo kanalus iš visų dažnių juostų.

1. Atverkite programėlę **Radijo parankiniai** iš programėlių rodinio.
2. Kad pradėtumėte klausytis, sąrašė bakstelėkite pageidaujamą kanalą.

Radijo parankinių įtraukimas ir šalinimas

1. Bakstelėkite ☆, kad įtrauktumėte kanalą į dažnio diapazono parankinius ir radijo parankinių programėlę.
2. Bakstelėkite **Biblioteka**, pasirinkite **Redaguoti** ir bakstelėkite , kad pašalintumėte radijo kanalą iš parankinių.

Kai radijo kanalas įrašomas iš radijo stočių sąrašo, radijas automatiškai ieškos geriausio dažnio. Tačiau jeigu radijo kanalas įrašoma iš

stočių paieškos rankiniu būdu, radijas automatiškai nepersijungia į stipresnį dažnį.

Jeigu radijo kanalas pašalinamas iš Radijo parankinių programėlės, šis kanalas bus pašalintas ir iš parankinių sąrašo atitinkamam dažnių diapazonui.

Susijusi informacija

- Radijas (p. 515)
- Radijo įjungimas (p. 515)
- Radijo stočių paieška (p. 517)
- Radijo dažnio diapazono ir radijo stoties keitimas (p. 516)
- Radijo ir medijos valdymas balsu (p. 148)
- Radijo imtuvo nuostatos (p. 518)
- Programų meniu vairuotojo ekrane (p. 103)

Radijo imtuvo nuostatos

Galima aktyvinti ir išaktyvinti įvairias radijo funkcijas.

Kelių eismo pranešimų atšaukimas

Eismo pranešimų ir pan. transliaciją galima laikinai pertraukti, paliečiant  vairo dešiniojoje klaviatūroje arba **Atšaukti** centriniame ekrane.

Radijo funkcijų aktyvinimas ir išaktyvinimas

Nuvilkite žemyn viršutinį rodinį ir pasirinkite **Nuostatos** → **Medija** bei pageidaujamą radijo dažnio diapazoną, kad pamatytumėte pasiekiamas funkcijas.

AM/FM radijas

- **Rodyti transliacijos informaciją:** rodoma informacija apie programos turinį, atlikėjus ir kt.
- **Sulaikyti programos pavadinimą:** pažymėkite, kad programos pavadinimas nuolat neslinktų. Vietoj to jis po 20 sekundžių sustabdomas.
- **Pasirinkite pranešimus:**
 - **Vietiniai trukdžiai:** pertraukiamas medijos leidimas ir imama transliuoti informacija apie netoliese esančius kelių eismo įvykius. Pasibaigus pranešimui, grįžtama į ankstesnį medijos šaltinį. Funkcija **Vietiniai trukdžiai** yra geografiniu požiūriu apribota funkcijos **Kelių eismo pranešimai** versija. Tuo pat metu reikia aktyvinti funkciją **Kelių eismo pranešimai**.
 - **Žinios :** pertraukiamas medijos leidimas ir transliuojamos žinios. Pasibaigus žinių transliacijai, grįžtama į ankstesnį medijos šaltinį.
 - **Signalizacija:** pertraukiamas medijos leidimas ir siunčiami perspėjimai apie dideles avarijas bei nelaimes. Pasibaigus pranešimui, grįžtama į ankstesnį medijos šaltinį.
 - **Kelių eismo pranešimai:** pertraukiamas medijos leidimas ir transliuojama informacija apie kelių eismo įvykius. Pasibaigus

pranešimui, grįžtama į ankstesnį medijos šaltinį.

DAB* (skaitmeninis radijas)

- **Rikiuoti paslaugas:** kanalų rikiavimo parinktis. Pagal abėcėlę arba paslaugos numerį.
- **DAB-DAB perdavimas:** įjungiamo susiejimo su DAB funkcija. Jei radijo stoties priėmimas nutrūksta, automatiškai randama kita stotis, esanti kitoje stočių grupėje (ansamblyje).
- **DAB-FM perdavimas:** įjungiamo susiejimo su DAB ir FM funkcija. Jeigu radijo stoties priėmimas nutrūksta, automatiškai ieškoma alternatyvaus FM dažnio.
- **Rodyti transliacijos informaciją:** pažymėkite, kad parodytumėte radijo tekstą arba pasirinktus jo tipus, pvz., atlikėją.
- **Rodyti su programa susijusius vaizdus:** pasirinkite, ar rodyti programų vaizdus ekrane.
- **Pasirinkite pranešimus:** pasirinkite tipus pranešimų, kurie bus priimami grojant DAB. Pasirinktieji pranešimai pertrauks medijos atkūrimą ir bus pagroti. Pasibaigus pranešimui, grįžtama į ankstesnį medijos šaltinį.
- **Signalizacija:** pertraukiamas medijos leidimas ir siunčiami perspėjimai apie dideles avarijas bei nelaimes. Pasibaigus

pranešimui, grįžtama į ankstesnį medijos šaltinį.

- **Kelių eismo naujienos:** priima informaciją apie kelių eismo įvykius.

- **Naujausios žinios:** priima žinias.

- **Transporto naujienos:** priima informaciją apie viešąjį transportą, pvz., keltų ir traukinių tvarkaraščius.

- **[spėjimas / paslaugos:** priima informaciją apie mažesnės svarbos (nei pavojaus signalo funkcija) incidentus, pvz., energijos tiekimo trūkumus.

Susijusi informacija

- Radijas (p. 515)
- Skaitmeninis radijas* (p. 520)
- Ženkliai centrinio ekrano būsenos juostoje (p. 124)

RDS radijas

RDS („Radio Data System“), radijas gali automatiškai persijungti į stipriausią signalą. RDS leidžia, pvz., priimti eismo informaciją ir ieškoti tam tikrų tipų programų.

RDS sujungia FM siųstuvus į vieną tinklą. FM diapazono siųstuvai, veikiantis tokiaime tinkle, siunčia informaciją, kuri suteikia RDS radijo imtuvui tokias funkcijas:

- Suprastėjus girdimumui, automatiškai perjungia į stipresnio siųstuvo dažnį.
- Ieškoma programų kategorijų, t. y. programų tipų arba eismo informacijos.
- Gauna tekstinius pranešimus apie šiuo metu transliuojamą radijo programą.

i PASTABA

Kai kurios radijo stotys nenaudoja RDS arba naudoja tik pasirinktas savo funkcionalumo dalis.

Transliuojant žinias ar kelių eismo pranešimą, radijuje gali būti perjungtos stotys, pertraukiant dabar naudojamą garso šaltinį. Pvz., jei tuo metu veikė CD grotuvas*, jis bus pristabdytas. Radijas grąžina ankstesnį garso šaltinį ir garsumą, kai nustatytas programos tipas nieko nebetransliuoja. Kad grįžtumėte atgal anksčiau, paspauskite  vairo dešiniojoje klaviatūroje arba palieskite **Atšaukti** centriniame ekrane.

Susijusi informacija

- Radijas (p. 515)
- Radijo imtuvo nuostatos (p. 518)

Skaitmeninis radijas*

Skaitmeninis radijas (DAB⁵) – tai radijo skaitmeninė transliavimo sistema. Radijas dera su DAB, DAB+ ir DMB⁶ standartais.



Radiją galima valdyti naudojant balso atpažinimo funkciją, vairo klaviatūrą arba centrinį ekraną.



Skaitmeninio radijo programėlė centriniame ekrane paleidžiama iš programėlių rodinio.

Skaitmeninis radijas grojamas taip pat kaip ir kitų dažnio diapazonų radijas, pvz., FM. Be galimybės pasirinkti grojimą per **Stotys**, **Parakiniai** ir **Žanrai**, papildomai yra galimybė pasirinkti grojimą iš antrinių kanalų ir **Grupės**. Ansamblis – tai tuo pačiu dažniu transliuojančių radijo stočių rinkinys (kanalų grupė).

Jei radijo kanalas perduoda logotipą, jis atsiunčiamas ir parodomas šalia stoties pavadinimo (atsisiuntimo trukmė būna įvairi).

DAB antrinis kanalas

Antriniai komponentai paprastai vadinami antrinėmis radijo stotimis. Jie yra laikini ir, pvz., gali būti pagrindinės programos transliacijos kitomis kalbomis. Antrinės radijo stotys stočių sąrašė rodomos su rodyklės ženklu.

Susijusi informacija

- Sąsaja tarp FM ir skaitmeninio radijo* (p. 521)
- Radijo dažnio diapazono ir radijo stoties keitimas (p. 516)
- Radijo stočių paieška (p. 517)
- Įrašykite radijo kanalus Radijo parankinių programėlėje (p. 518)
- Radijo ir medijos valdymas balsu (p. 148)
- Radijo imtuvo nuostatos (p. 518)

Sąsaja tarp FM ir skaitmeninio radijo*

Ši funkcija leidžia skaitmeniniam radijo imtuvui (DAB) persijungti nuo silpno arba nutrūkusio kanalo signalo prie to paties kanalo stipresnio signalo kitoje kanalų grupėje (ansamblyje), naudojantis DAB ir (arba) DAB ir FM diapazonais.

DAB-DAB ir DAB-FM susiejimas

1. Viršutiniame rodinyje paspauskite **Nuostatos**.
2. Paspauskite **Medija → DAB**.
3. Norėdami aktyvinti / deaktyvinti atitinkamas funkcijas, pažymėkite arba nuimkite žymą nuo **DAB-DAB perdavimas** ir (arba) **DAB-FM perdavimas**.

Susijusi informacija

- Skaitmeninis radijas* (p. 520)
- Radijas (p. 515)
- Radijo imtuvo nuostatos (p. 518)

Medijos leistuvus

Medijos leistuvus gali groti muziką iš CD grotuvo* arba prie USB priedado ar „Bluetooth“ ryšiu prijungtų išorinių garso šaltinių. Jis gali leisti vaizdo įrašus per USB priedadą. Prijungus automobilį prie interneto, atvėrus programėles taip pat galima klausytis internetinio radijo, garso knygų ir naudotis muzikos paslaugomis.

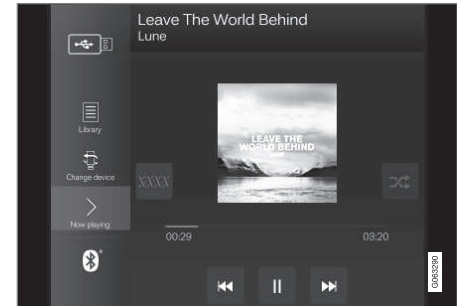

Medijos leistuvus valdomas iš centrinio ekrano, tačiau keletą funkcijų galima reguliuoti klaviatūra dešinėje vairo pusėje arba balsu.

Radijas veikia medijos leistuve ir aprašytas atskiriame skirsnyje.

* Digital Audio Broadcasting

† Digital Multimedia Broadcasting

◀ Susijusi informacija

- Medijos transliacijos (p. 522)
- Medijos valdymas ir keitimas (p. 524)
- Medijos paieška (p. 525)
- Taikomosios programos (p. 512)
- Radijas (p. 515)
- CD grotuvas* (p. 526)
- Vaizdo įrašas (p. 526)
- Medija „Bluetooth®“ ryšiu (p. 528)
- Medija per USB jungtį (p. 528)
- Prie interneto prijungtas automobilis* (p. 547)

Medijos transliacijos

Medijos grotuvas valdomas iš centrinio ekrano. Keletą funkcijų taip pat galima valdyti klaviatūra dešinėje vairo pusėje arba balsu.

Medijos leistuvas taip pat valdo radijo imtuvą, kuris aprašytas atskirame skirsnyje.

Medijos šaltinio įjungimas



Programėlių rodinys. (Bendrinis vaizdas: bazinės programėlės priklauso nuo rinkos ir modelio.)

CD*

1. Įdėkite kompaktinį diską.
2. Atverkite programėlę **CD** iš programėlių rodinio.
3. Pasirinkite, ką leisti.
> Pradedamas atkūrimas.

USB atmintis

1. Prijunkite USB atmintuką.
2. Atverkite programėlę **USB** iš programėlių rodinio.
3. Pasirinkite, ką leisti.
> Pradedamas atkūrimas.

Mp3 grotuvas ir iPod®

i PASTABA

Atkūrimui pradėti iš iPod naudokite „iPod“ programėlę (ne USB).

Kai garso šaltiniu naudojamas iPod, automobilio garso ir medijos sistema rodo meniu struktūrą, panašią į iPod leistuvo meniu struktūrą.

1. Prijunkite medijos šaltinį.
2. Įjunkite prijungto medijos šaltinio transliaciją.
3. Atverkite programėlę (**iPod, USB**) iš programėlių rodinio.
 - > Pradedamas atkūrimas.

Per „Bluetooth“ prijungtas įrenginys

1. Aktyvinkite „Bluetooth“ medijos šaltinyje.
2. Prijunkite medijos šaltinį.
3. Įjunkite prijungto medijos šaltinio transliaciją.
4. Atverkite programėlę **Bluetooth** iš programėlių rodinio.
 - > Pradedamas atkūrimas.

Medija su interneto ryšiu

Medijos grojimas iš interneto ryšį turinčių programėlių:

1. Prijunkite automobilį prie interneto.
2. Programėlių rodinyje atverkite dabartinę programėlę.
 - > Pradedamas atkūrimas.

Perskaitykite atskirą skirsnį apie tai, kaip atsiunčiamos programėlės.

Vaizdo įrašas

1. Prijunkite medijos šaltinį.
2. Atverkite programėlę **USB** iš programėlių rodinio.
3. Jei pageidaujate transliacijos, palieskite norimo punkto antraštę.
 - > Pradedamas atkūrimas.

Apple CarPlay

„CarPlay“ aprašyta atskirame skirsnyje.

Android Auto

„Android Auto“ aprašyta atskirame skirsnyje.

Susijusi informacija

- Programų meniu tvarkymas vairuotojo ekrane (p. 104)
- Radijas (p. 515)
- Medijos valdymas ir keitimas (p. 524)
- Kaip prijungti įrenginį per USB prievadą (p. 529)

- Kaip prijungti įrenginį „Bluetooth“ ryšiu (p. 528)
- Programėlių atsiuntimas (p. 513)
- Prie interneto prijungtas automobilis* (p. 547)
- Vaizdo įrašas (p. 526)
- Apple® CarPlay®* (p. 531)
- Android Auto* (p. 535)
- Radijo ir medijos valdymas balsu (p. 148)
- Derantys medijos formatai (p. 530)

Medijos valdymas ir keitimas

Medijos leidimą galima valdyti balsu, vairo klaviatūra arba per centrinį ekraną.



Medijos leistuvą galima valdyti naudojant balso atpažinimo funkciją, vairo klaviatūrą arba centrinį ekraną.

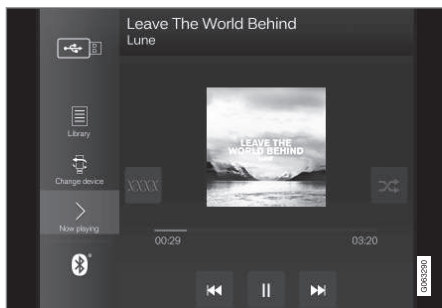

Garsumas – norėdami padidinti arba sumažinti garsumą, sukite valdymo rankenėlę, esančią po centrinio ekranu, arba paspauskite ▲ ▼ vairo dešiniojoje klaviatūroje.

Paleidimas / pristabdymas – palieskite grojamos dainos atvaizdą, fizinį mygtuką po centrinio ekranu arba ○ vairo dešiniojoje klaviatūroje.

Kūrinio / dainos keitimas – palieskite pageidaujimą kūrinį centriniame ekrane, paspauskite ◀▶ arba ▶▶ po centrinio ekranu arba vairo dešiniojoje klaviatūroje.

Greitas persukimas pirmyn / judėjimas laiku – palieskite laiko ašį centriniame ekrane ir nuvilkite į šoną arba paspauskite ir palaikykite ◀▶ arba ▶▶ po centrinio ekranu arba vairo dešiniojoje klaviatūroje.

Medijos keitimas – pasirinkite iš ankstesnių šaltinių programėlėje, programėlių rodinyje, paspauskite pageidaujimą programėlę arba pasirinkite vairo dešiniąją klaviatūrą, iš programėlių meniu ☰.



Biblioteka – šis mygtukas spaudžiamas norint, kad būtų transliuojama iš bibliotekos.



Maišyti – šis mygtukas spaudžiamas norint, kad būtų sukeista grojimo tvarka.



Panašus – spauskite šį mygtuką, jei norite kad „Gracenote“ ieškotų panašios muzikas USB įrenginyje ir iš jo sudarytų grojaraštį. Grojaraštyje gali būti daugiausia 50 dainų.



Keisti įtaisą – paspauskite šį mygtuką, kad perjungtumėte USB įrenginius, jei jų prijungti keli.

Susijusi informacija

- Medijos leistuvus (p. 521)
- Medijos paieška (p. 525)
- Garso nuostatos (p. 510)
- Taikomosios programos (p. 512)
- Gracenote® (p. 525)
- Radijo ir medijos valdymas balsu (p. 148)

Medijos paieška

Galima ieškoti pagal atlikėją, kompozitorių, dainos pavadinimą, albumą, vaizdo klipą, garso knygą, grojaraštį ir (jei automobilis prijungtas prie interneto) tinklalaidės (skaitmeninė medija internetu).

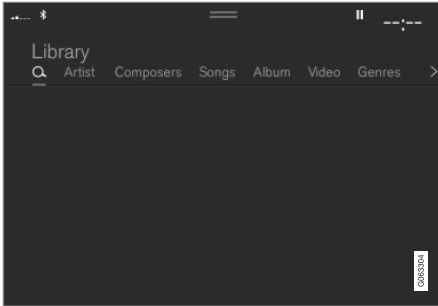

1. Spauskite **Q**.
> Atveriamą paiešką su klaviatūra.
2. Įveskite paieškos terminus.
3. Spauskite **Ieškoti**.
> Vykdoma prijungtų įrenginių paieška ir jos rezultatai pateikiami pagal kategorijas.

Perbraukite per ekraną į šoną, kad parodytumėte kiekvieną kategoriją atskirai.

Susijusi informacija

- Medijos leistuvai (p. 521)
- Prie interneto prijungtas automobilis* (p. 547)
- Medijos transliacijos (p. 522)
- Ženklių, raidžių ir žodžių įvedimas ranka į centrinį ekraną (p. 129)

Gracenote®

„Gracenote“ identifikuoja atlikėjus, albumus, dainų pavadinimus ir susijusius vaizdus, kurie rodomi atkūrimo metu.

„Gracenote MusicID®“ – tai muzikos atpažinimo standartas. Informacija apie muziką gali būti pateikta identifikuojant ir analizuojant metaduomenis muzikos failuose. Iš įvairių šaltinių gaunami metaduomenys kartais gali būti nenuoseklūs arba neišsamūs.

„Gracenote“ gali fonetiškai apdoroti atlikėjų, albumų pavadinimus ir žanrus, kad galėtumėte lengvai balsu duoti komandas muzikai groti.

1. Viršutiniame rodynyje paspauskite **Nuostatos**.
2. Paspauskite **Medija → Gracenote®**.
3. Pasirinkite „Gracenote“ duomenų nuostatas:
 - **Gracenote® internetinė paieška** – „Gracenote“ internetinėje duomenų bazėje ieškoma atkuriamos medijos.
 - **„Gracenote®“ rezultatai** – nustatoma, kaip Gracenote duomenys turi būti rodomi kelių paieškų rezultatuose.
 - 1 – naudojami pradiniai failo duomenys.
 - 2 – naudojami Gracenote duomenys.
 - 3 – galima rinktis „Gracenote“ arba originalius duomenis.



- ◀ • **Nėra** – nerodomi jokie rezultatai.

Gracenote naujinimas

Gracenote duomenų bazės turinys yra nuolat naujinamas. Atsisiųskite paskutinį naujinį, kad galėtumėte naudotis patobulinimais.

Dėl informacijos ir atsisiuntimo žr. support.volvocars.com.

Susijusi informacija

- Medijos transliacijos (p. 522)
- Garso ir medijos licencijos sutartis (p. 558)
- Radijo ir medijos valdymas balsu (p. 148)

CD grotuvas*

Medijos leistuvas gali groti kompaktinius diskus su derančiais garso failais.

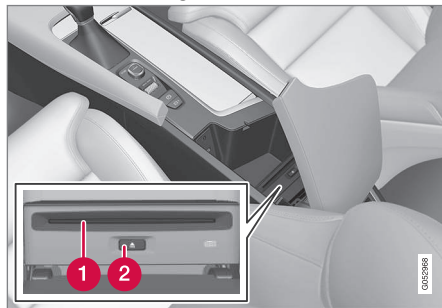

- 1 Disko įdėjimo ir išstūmimo anga.
- 2 Disko išstūmimo mygtukas.

Susijusi informacija

- Medijos transliacijos (p. 522)
- Radijo ir medijos valdymas balsu (p. 148)
- Derantys medijos formatai (p. 530)

Vaizdo įrašas

Vaizdo įrašus, esančius per USB jungtį prijungtuose įrenginiuose, galima peržiūrėti naudojant medijos leistuvą.

Automobiliui pradėjus važiuoti, nerodomas joks vaizdas, o tik atkuriamas garsas. Vaizdas vėl rodomas kai automobilis stovi.

Informacijos apie derančius medijos formatus rasite atskirame skirsnyje.

Susijusi informacija

- Vaizdo įrašo leidimas (p. 527)
- Transliavimas su DivX® (p. 527)
- Vaizdo įrašų leidimo nuostatos (p. 527)
- Derantys medijos formatai (p. 530)

Vaizdo įrašo leidimas

Vaizdo įrašai leidžiami naudojant programėlę **USB iš programėlių rodinio**.

1. Medijos šaltinio (USB įrenginio) prijungimas.
2. Atverkite programėlę **USB iš programėlių rodinio**.
3. Paspauskite norimą leisti pavadinimą.
> Pradedamas atkūrimas.

Rasti vaizdo įrašų failus gali būti problemiška, jeigu USB įrenginyje yra ir muzikos įrašai, ir garso takeliai. Šiuo atveju vaizdo įrašų failus galima surasti nuėjus į **Biblioteka** ir pasirinkus vaizdo įrašų skirtuką.

Susijusi informacija

- Vaizdo įrašas (p. 526)
- Transliavimas su DivX® (p. 527)
- Vaizdo įrašų leidimo nuostatos (p. 527)
- Derantys medijos formatai (p. 530)

Transliavimas su DivX®

Šis DivX Certified® įrenginys turi būti įregistruotas, kad galėtų rodyti įsigytus DivX vaizdo filmus pagal užsakymą (angl. Video-on-Demand, VOD).

1. Viršutiniame rodytelyje paspauskite **Nuostatos**.
2. Palieskite **Vaizdo įrašas → DivX® VOD** ir gaukite registracijos kodą.
3. Eikite į vod.divx.com kad gautumėte daugiau informacijos ir užbaigtumėte registraciją.

Susijusi informacija

- Vaizdo įrašas (p. 526)
- Vaizdo įrašo leidimas (p. 527)
- Vaizdo įrašų leidimo nuostatos (p. 527)
- Derantys medijos formatai (p. 530)

Vaizdo įrašų leidimo nuostatos

Vaizdo įrašų leidimui galima pakeisti tam tikras kalbos nuostatas.

Kai vaizdo leistuvas veikia viso ekrano režimu arba atvėrus viršutinį rodinį ir paspaudus

Nuostatos → Medija → Vaizdo įrašas, galima reguliuoti šias nuostatas: **Garso kalba** ir **Subtitrų kalba**.

Susijusi informacija

- Vaizdo įrašas (p. 526)

Medija „Bluetooth®“ ryšiu

Automobilio medijos leistuvai turi „Bluetooth“ technologiją, jis gali be laidų groti garso failus iš išorinių „Bluetooth“ įrenginių, pvz., mobiliųjų telefonų ir planšetinių kompiuterių.

Norint, kad medijos leistuvai būtų galima belaidžiu būdu groti garso failus iš išorinio įrenginio, šis turi būti pirmiausia prijungtas prie automobilio „Bluetooth“ ryšiu.

Susijusi informacija

- Kaip prijungti įrenginį „Bluetooth®“ ryšiu (p. 528)
- Kaip pirmą kartą „Bluetooth“ ryšiu prijungti telefoną prie automobilio (p. 539)
- Medijos transliacijos (p. 522)
- Derantys medijos formatai (p. 530)

Kaip prijungti įrenginį „Bluetooth®“ ryšiu

Prijunkite „Bluetooth®“ įrenginį prie automobilio, kad galėtumėte belaidžiu būdu groti mediją ir suteikti automobiliui interneto ryšį (kur įmanoma).

Daugelis rinkoje parduodamų telefonų turi belaidį „Bluetooth®“ ryšį, tačiau ne visi jie visiškai dera su automobiliu.

Daugiau informacijos apie suderinamumą rasite support.volvocars.com.

Medijos įrenginio prijungimo procedūra yra tokia pati, kaip ir telefono prijungimo prie automobilio naudojantis „Bluetooth®“ ryšiu.

Susijusi informacija

- Medija „Bluetooth®“ ryšiu (p. 528)
- Kaip pirmą kartą „Bluetooth“ ryšiu prijungti telefoną prie automobilio (p. 539)
- Medijos transliacijos (p. 522)

Medija per USB jungtį

Prie garso sistemos per automobilio USB prievadą galima prijungti išorinį garso šaltinį, pvz., „iPod®“ arba MP3 grotuvą.

Įrenginiai su pakartotinai įkraunamais maitinimo elementais įkraunami, jei jie prijungti per USB ir nustatyta I, II uždegimo padėtis arba veikia variklis.

Išorinio šaltinio turinį galima įkelti greičiau, jei jis sudarytas iš suderinamų formatų. Per USB prievadą taip pat galima leisti vaizdo failus.

Tam tikri MP3 grotuvai turi savo failų sistemą, su kuria automobilis nederą.

Susijusi informacija

- Kaip prijungti įrenginį per USB prievadą (p. 529)
- Medijos transliacijos (p. 522)
- Vaizdo įrašas (p. 526)
- Uždegimo padėtys (p. 430)
- Techninės USB įrenginių specifikacijos (p. 529)
- Apple® CarPlay®* (p. 531)
- Android Auto* (p. 535)

Kaip prijungti įrenginį per USB prievadą

Prie garso sistemos per automobilio vieną iš USB prievadų galima prijungti išorinį garso šaltinį, pvz., „iPod“ arba MP3 grotuvą.

Naudojant „Apple CarPlay“* ir „Android Auto“*, telefoną reikia jungti prie USB prievado baltu rėmeliu (kai yra du USB prievadai).



USB įvadai (A tipo) tunelininiame valdymo pulte. Nutieskite kabelį pirmyn, kad jis nebūtų prispaustas uždarant dangtelį.

Susijusi informacija

- Medijos transliacijos (p. 522)
- Medija per USB jungtį (p. 528)
- Medijos leistuvai (p. 521)
- Techninės USB įrenginių specifikacijos (p. 529)

- Techninės USB įrenginių specifikacijos (p. 529)
- Apple® CarPlay®* (p. 531)
- Android Auto* (p. 535)

Techninės USB įrenginių specifikacijos

Norint perskaityti USB įrenginio turinį, jis turi atitikti toliau nurodytas specifikacijas.

Centriniame ekrane atkūrimo metu aplankų struktūra nerodoma.

	Maksimalus skaičius
Failai	15 000
Aplankai	1 000
Aplankų lygiai	8
Grojaraščiai	100
Grojaraščio punktai	1 000
Poaplangiai	Neribojama

Techninė USB A jungties specifikacija

- A tipo jungtis
- 2.0 versija
- Įtampa: 5 V
- Srovės stipris: maks. 2,1 A

Susijusi informacija

- Medija per USB jungtį (p. 528)

Derantys medijos formatai

Medijai atkurti reikia naudoti toliau nurodytus failų formatus.

Garso failai

Formatas	Failo plėtinys	Kodekas
MP3	.mp3	MPEG1 Layer III, MPEG2 Layer III, MP3 Pro (suderintas su mp3), MP3 HD (suderintas su mp3)
AAC	.m4a, .m4b, .aac	AAC LC (MPEG-4 part III Audio), HE-AAC (aacPlus v1/v2)
WMA	.wma	WMA8/9, WMA9/10 Pro
WAV	.wav	LPCM
FLAC	.flac	FLAC

Vaizdo failai

Formatas	Failo plėtinys
MP4	.mp4, m4v
MPEG-PS	.mpg, .mp2, .mpeg, .m1v

Formatas	Failo plėtinys
AVI	.avi
AVI (DivX)	.avi, .divx
ASF	.asf, .wmv

Paanrašės

Formatas	Failo plėtinys
Antrinė žiūryklė	.sub
„SubRip“	.srt
SSA	.ssa

DivX®

„DivX“ sertifikuotieji įrenginiai buvo išbandyti atkuriant aukštos kokybės „DivX“ (.divx, .avi) vaizdo turinį. Jei yra „DivX“ logotipas, vadinasi, galite leisti „DivX“ filmus.

Profilis	DivX Home Theater
Vaizdo kodekas	DivX, MPEG-4
Skiriamoji geba	720x576
Sparta bitais	4.8Mbps
Kadrų dažnis	30 fps
Failo plėtinys	.divx, .avi

Maksimalus failo dydis	4 GB
Garso kodekas	MP3, AC3
Paanrašės	XSUB
Specialios funkcijos	Daugybinės paanrašės, daugiopas garsas, atlikimo tęsimas
Nuoroda	Atitinka visus DivX Home Theater profilio reikalavimus. Apsilankykite divx.com ir sužinokite daugiau apie programinės įrangos priemones, padėsiančias paversti jūsų failus į DivX Home Theater vaizdo failus.

Susijusi informacija

- Medijos leistuvai (p. 521)
- Vaizdo įrašas (p. 526)
- Transliavimas su DivX® (p. 527)

Apple® CarPlay®*

„CarPlay“ siūlo galimybę klausytis muzikos, skambinti telefonu, gauti nurodymus, siųsti ir priimti žinutes bei naudotis „Siri“. Visa tai galėsite daryti nenukreipdami dėmesio nuo kelio.



„CarPlay“ veikia su tam tikrais „iOS“ įrenginiais. Jei automobilis dar neturi „CarPlay“, sistema galima įrengti papildomai. Dėl „CarPlay“ įrengimo susisie-
kite su „Volvo“ įgaliotuoju



atstovu.

Informacijos apie tai, kokios programėlės palaikomos ir kokie „iOS“ įrenginiai suderinami, rasite „Apple“ interneto svetainėje www.apple.com/ios/carplay/. Naudojant su „CarPlay“ nesuderinamas programėles, kartais gali nutrūkti ryšys tarp įrenginio ir automobilio. Atminkite: „Volvo“ neatsako už „CarPlay“ turinį.

Naudojantis žemėlapiu navigacijos paslauga per „CarPlay“, orientavimas nevyksta vairuotojo ekrane ir projekciniame rodinyje: tik centriniame ekrane.

Kai navigacija paleidžiama per „Apple“ „CarPlay“, vykstantis pačio automobilio siste-

mos nuoseklių važiavimo nuorodų rodymas baigsis.

„CarPlay“ programėles galima valdyti naudojantis centriniu ekranu, „iOS“ įrenginiu arba vairo dešiniąja klaviatūra (taikoma tam tikroms funkcijoms). Programėlės taip pat valdomos balsu, per Siri. Paspaudus ir ilgai palaikius vairo mygtuką , įjungiama Siri valdymo balsu funkcija, o paspaudus trumpai aktyvinama automobilio vidinė valdymo balsu funkcija. Jei „Siri“ nutrūksta per anksti, paspauskite ir palaikykite vairo mygtuką  ⁷.

Naudodami Apple CarPlay, patvirtinate žiną tokią informaciją: Apple CarPlay – tai Apple Inc. paslauga, teikiama pagal jos sąlygas ir nuostatas. Taigi, Volvo Cars neatsako už Apple CarPlay arba jos funkcijas ir programas. Naudojantis Apple CarPlay, tam tikra informacija iš jūsų automobilio (įskaitant jo buvimo vietą) yra persiunčiama į jūsų iPhone. Volvo Cars teigimu jūs patys visiškai atsakote už tai, kaip jūs ir bet kokie kiti asmenys naudojasi Apple CarPlay.

Susijusi informacija

- Kaip naudotis „Apple® CarPlay®“* (p. 532)
- „Apple® CarPlay®“* nuostatos (p. 533)

- Balso atpažinimas (p. 145)
- Nuostatų atkūrimas centriniame ekrane (p. 134)

⁷ „Apple“ ir „CarPlay“ yra registruotieji prekių ženklai, priklausantys „Apple Inc.“

Kaip naudotis „Apple® CarPlay®“*

Norint naudotis „CarPlay“, „Siri“ valdymo balsu funkcija turi būti aktyvinta jūsų „iOS“ įrenginyje. Įrenginį taip pat reikia prijungti prie interneto per „Wi-Fi“ arba mobiliojo ryšio tinklą, kad veiktų visos funkcijos.

Prijunkite „iOS“ įrenginį ir paleiskite „CarPlay“

i PASTABA

„CarPlay“ galima naudoti, jei „Bluetooth“ deaktyvintas. Taigi, aktyvius „CarPlay“, tampa nepasiekiamas prie automobilio „Bluetooth“ ryšiu prijungtas telefonas arba medijos leistuvas. Todėl, norint prijungti automobilio programėles prie interneto, reikia naudoti alternatyvų interneto šaltinį. Naudokite „Wi-Fi“ ryšį arba automobilio įtaisytąjį modemą*.

Norėdami įjungti „CarPlay“ iš „iOS“ įrenginio, kuris anksčiau nebuvo prijungtas:

1. Prijunkite „iOS“ įrenginį prie USB priedavado, pasitelkdami „CarPlay“. Ten, kur yra du USB priedavai, reikia naudoti priedavą su baltu rėmeliu.

2. Perskaitykite sąlygas ir nuostatas, tada palieskite **Priimti**, kad prisijungtumėte.
 - > Atveriamas antrinis rodinys su „CarPlay“ ir pateikiamos derančios programėlės.
3. Palieskite pageidaujamą programėlę.
 - > Programėlė paleidžiama.

Paleidimas CarPlay

Norėdami įjungti „CarPlay“ iš „iOS“ įrenginio, kuris anksčiau buvo prijungtas:

1. Prijunkite „iOS“ įrenginį į USB priedavą. Ten kur yra du USB priedavai, reikia naudoti priedavą baltu rėmeliu aplink jį.
 - > **Jeigu pasirinkta automatinio paleidimo nuostata**, bus rodomas įrenginio pavadinimas. „CarPlay“ plytelė atidaro automatiškai, kai prijungiant „iOS“ įrenginį rodomas namų vaizdas.
2. Jei plytelė su „CarPlay“ automatiškai neatsidaro, palieskite įrenginio pavadinimą. Atveriamas antrinis rodinys su „CarPlay“ ir pateikiamos derančios programėlės.
3. Jei programėlė aktyvi toje pačioje plytelėje, palieskite **Apple CarPlay** programėlės rodinyje.
 - > Atveriamas antrinis rodinys su „CarPlay“ ir pateikiamos derančios programėlės.

4. Palieskite pageidaujamą programėlę.
 - > Programėlė paleidžiama.

„CarPlay“ veikia foniniu režimu, jei paleidžiama kita programėlė, arba jau yra aktyvi toje pačioje plytelėje prijungimo metu. Jei norite vėl parodyti „CarPlay“ antriniame rodinyje, palieskite „CarPlay“ piktogramą programėlių rodinyje.

Ryšio perjungimas tarp „CarPlay“ ir „iPod“

Iš „CarPlay“ į „iPod“

1. Viršutiniame rodinyje paspauskite **Nuostatos**.
2. Eikite į **Ryšys** → **Apple CarPlay**.
3. Nuimkite varnelę nuo „iOS“ įrenginio, kurį prijungus USB kabeliu neturi būti automatiškai paleidžiama „CarPlay“.
4. Atjunkite ir prijunkite „iOS“ įrenginį prie USB įvado.
5. Atverkite programėlę **iPod** iš programėlių rodinio.

Iš „iPod“ į „CarPlay“

1. Programėlių rodyneje palieskite **Apple CarPlay**.
2. Perskaitykite informaciją išskylančiame lange ir tada palieskite **OK**.
3. Atjunkite ir prijunkite „iOS“ įrenginį prie USB įvado.
 - > Atveriamas antrinis rodinys su „Apple CarPlay“ ir pateikiamos derančios programėlės⁸.

Susijusi informacija

- Kaip prijungti įrenginį per USB priedą (p. 529)
- Apple® CarPlay®* (p. 531)
- „Apple® CarPlay®“ nuostatos (p. 533)
- Prijunkite automobilį prie Interneto per telefoną (Wi-Fi) (p. 549)
- Automobilio prijungimas prie interneto naudojantis automobiliniu modemu (SIM kortele) (p. 550)
- Balso atpažinimas (p. 145)

„Apple® CarPlay®“ nuostatos

„iOS“ įrenginio, prijungto per „CarPlay“⁹, nuostatos.

Automatinis paleidimas

1. Viršutiniame rodyneje paspauskite **Nuostatos**.
2. Eikite į **Ryšys** → **Apple CarPlay** ir pasirinkite nuostatą:
 - Pažymėkite langelį – „CarPlay“ bus paleidžiama automatiškai, prijungus USB kabelį.
 - Nuimkite varnelę nuo langelio – „CarPlay“ nebus paleidžiama automatiškai, prijungus USB kabelį.

Jeigu automobiliu bendrai naudojasi daug žmonių, pvz., jeigu jis tarnybinis, verta paminėti, kad vienu metu sąrašė galima laikyti iki 20 „iOS“ įrenginių. Užsipildžius sąrašui ir prijungus naują įrenginį, seniausias panaikina.

Norint panaikinti sąrašą, centriniame ekrane nuostatos turi būti nustatomos iš naujo (gamyklinis nustatymas iš naujo).

Sistemų garsumas

1. Viršutiniame rodyneje paspauskite **Nuostatos**.

2. Palieskite **Garsas** → **Sistemos garsas** ir pakeiskite reikiamas nuostatas:

- **Valdymas balsu**
- **Navig. orientav. balsu**
- **Tel. skamb. tonas**

Susijusi informacija

- Apple® CarPlay®* (p. 531)
- Kaip naudotis „Apple® CarPlay®“ (p. 532)
- Nuostatų atkūrimas centriniame ekrane (p. 134)

⁸ „Apple“, „CarPlay“, „iPhone“ ir „iPod“ yra registruotieji prekių ženklai, priklausantys „Apple Inc.“

⁹ „Apple“ ir „CarPlay“ yra registruotieji prekių ženklai, priklausantys „Apple Inc.“

„Apple® CarPlay®“ naudojimo patarimai

Toliau pateikiami keli naudingi patarimai, kaip naudotis „CarPlay“.

- Atnaujinkite savo „iOS“ įrenginį, įdiegdami naujausią operacinės sistemos „iOS“ versiją, ir užtikrinkite, kad būtų atnaujintos programėlės.
- Kilus problemų su „CarPlay“, atjunkite „iOS“ įrenginį nuo USB prievado ir prijunkite iš naujo. Kitu atveju pamėginkite uždaryti neveikiančią programėlę įrenginyje ir po to iš naujo ją paleisti, arba pabandykite uždaryti visas programėles ir iš naujo paleisti savo įrenginį.
- Jei programėlės nepasirodo paleidžiant „CarPlay“ (juodas ekranas), pamėginkite sumažinti ir išskleisti „CarPlay“ plytelę.
- Naudojant su „CarPlay“ nesuderinamas programėles, kartais gali nutrūkti ryšys tarp „iOS“ įrenginio ir automobilio. Informacijos apie palaikomas programėles ir suderinamus įrenginius galima rasti „Apple“ interneto svetainėje. Taip pat galite atlikti „CarPlay“ paiešką parduotuvėje „App Store“, kur rasite informacijos apie programėles, derančias su „CarPlay“.
- Naudojantis „Siri“ galima rašyti ar diktuoti ir garsiai perskaityti pranešimus. Pranešimai skaitomi ir diktuojami ta kalba, kuri

pasirinkta „Siri“ nuostatose. Rašant arba diktuojant pranešimą, centriniame ekrane nebus rodoma jokie teksto, vietoje to tekstas bus rodomas „iOS“ įrenginyje. Kai naudojama „Siri“ atminti, kad tam naudojami telefono mikrofona ir kad todėl kokybė priklauso nuo telefono padėties.

- Jeigu įrenginys su automobiliu sujungtas per „Bluetooth“, naudojant „CarPlay“ šis ryšys bus pertrauktas. Atkurkite interneto ryšį automobilyje įjungdami interneto bendrinimą per įrenginio „Wi-Fi“ interneto prieigos tašką.
- Kai kurios „CarPlay“ funkcijos (pvz., balso skambučiai ir pranešimai) reiškia, kad paties automobilio funkcijos nenaudojamos, todėl „CarPlay“ rodoma automatiškai. Jei nepageidaujate šio veikimo, panaukinkite lygiavertės funkcijos pasirinkimą „CarPlay“ prie telefono pranešimų nuostatų.
- „CarPlay“ veikia tik su „iPhone“¹⁰.

PASTABA

Pasiekiamumas ir funkcijos priklauso nuo rinkos.

Susijusi informacija

- Apple® CarPlay®* (p. 531)
- Prijunkite automobilį prie Interneto per telefoną (Wi-Fi) (p. 549)

¹⁰ „Apple“, „CarPlay“ ir „iPhone“ yra registruotieji prekių ženklai, priklausantys „Apple Inc.“

Android Auto*

„Android Auto“ leidžia klausytis muzikos, skambinti telefonu, gauti nuorodas ir naudotis prijungtame „Android“ įrenginyje esančiomis automobiliui pritaikytomis programėlėmis.

„Android Auto“ veikia su tam tikrais „Android“ įrenginiais.

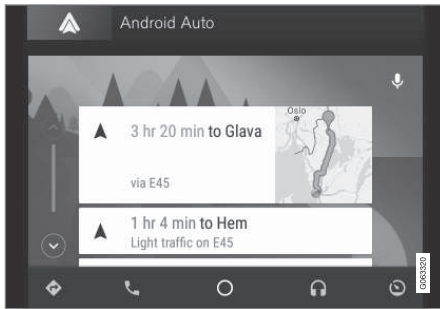

Informacijos apie tai, kokios programėlės palaikomos ir kokie „Android“ įrenginiai suderinami, rasite interneto svetainėje www.android.com/auto/. Informacijos apie trečiųjų šalių programėles pateikiama „Google Play“. Atminkite: „Volvo“ neatsako už „Android Auto“ turinį.

„Android Auto“ paleidžiama iš programėlių rodinio. Vieną kartą paleidus „Android Auto“, programėlė kitą kartą paleidžiama automatiškai, kai tik prijungiamas įrenginys. Nuostatose

galima išaktyvinti automatinio paleidimo galimybę.

PASTABA

Kai įrenginys prijungtas prie „Android Auto“, galima transliuoti turinį per „Bluetooth“ į kitą medijos leistuvą. Kol naudojama „Android Auto“, būna aktyvus ir „Bluetooth“ ryšys.

Naudojantis žemėlapio navigacijos paslauga per „Android Auto“, orientavimas nevyksta vairuotojo ekrane ir projekciniame rodyne: tik centriniame ekrane.

„Android Auto“ galima valdyti centriniame ekrane, naudojantis vairo dešiniąją klaviatūra arba valdymo balsu funkcija. Laikant nuspaudus vairo mygtuką , paleidžiamas „Google Assistant“, o trumpas paspaudimas jį išjungia.

Naudodami Android Auto, jūs patvirtinate žiną, kad: Android Auto yra Google Inc. paslauga, teikiama pagal jos sąlygas ir nuostatas. Volvo Cars neatsako už Android Auto, jos funkcijas ar programas. Kai naudojate Android Auto, jūsų automobilis siunčia tam tikrą informaciją (įskaitant jo buvimo vietą) į jūsų prijungtą Android telefoną. Jūs visiškai atsakote už tai, kaip jūs ir bet kuris kitas asmuo naudoja Android Auto.

Susijusi informacija

- Kaip naudotis „Android Auto“* (p. 536)
- „Android Auto“ nuostatos* (p. 536)

Kaip naudotis „Android Auto“*

Norint naudoti **Android Auto** programėlę, ją reikia įdiegti savo „Android“ įrenginyje, kurį reikia prijungti prie automobilio USB prievado.

PASTABA

Kad būtų galima įdiegti „Android Auto“, automobilyje turi būti du USB prievadai (USB šakotuvai)*. Jei automobilyje – tik vienas USB prievadas, „Android Auto“ naudoti negalėsite.

Jei „Android“ prijungiamas pirmą kartą

1. Prijunkite savo „Android“ įrenginį prie USB prievado baltu rėmeliu.
2. Perskaitykite informaciją išskylančiame lange ir tada palieskite **OK**.
3. Programėlių rodynyje palieskite **Android Auto**.
4. Perskaitykite sąlygas ir nuostatas, tada palieskite **Priimti**, kad prisijungtumėte.
 - > Atveriamas antrinis rodinys su „Android Auto“ ir pateikiamos derančios programėlės.
5. Palieskite pageidaujamą programėlę.
 - > Programėlė paleidžiama.

Jei „Android“ buvo prijungtas anksčiau

1. Prijunkite savo įrenginį prie USB lizdo baltu rėmeliu.
 - > **Jeigu pasirinkta automatinio paleidimo nuostata**, rodomas įrenginio pavadinimas.
2. Bakstelėkite įrenginio pavadinimą: atveriamą plytelę su „Android Auto“ ir rodomos suderinamos programėlės.
3. **Jei neparinkta automatinio paleidimo nuostata** – programėlių rodynyje atverkite programėlę **Android Auto**.
 - > Atveriamas antrinis rodinys su „Android Auto“ ir pateikiamos derančios programėlės.
4. Palieskite pageidaujamą programėlę.
 - > Programėlė paleidžiama.

Jei tame pačiame antriniame rodynyje paleidžiama kita programėlė, „Android Auto“ vykdoma fone. Jei norite vėl parodyti „Android Auto“ antriniame rodynyje, palieskite „Android Auto“ piktogramą programėlių rodynyje.

Susijusi informacija

- Android Auto* (p. 535)
- „Android Auto“ nuostatos* (p. 536)
- Kaip prijungti įrenginį per USB prievadą (p. 529)
- Balso atpažinimas (p. 145)

„Android Auto“ nuostatos*

„Android“ įrenginio, pirmą kartą prijungto naudojant „Android Auto“, nuostatos.

Automatinis paleidimas

1. Viršutiniame rodynyje paspauskite **Nuostatos**.
2. Paspauskite **Ryšys → Android Auto** ir pasirinkite nuostatą:
 - Pažymėkite langelį – „Android Auto“ bus paleidžiama automatiškai, prijungus USB kabelį.
 - Nuimkite varnelę nuo langelio – „Android Auto“ nebus paleidžiama automatiškai, prijungus USB kabelį.

Sąrašė gali būti laikoma iki 20 „Android“ įrenginių. Užsipildžius sąrašui ir prijungus naują įrenginį, seniausias panaikinamas.

Norint išvalyti sąrašą, reikia atkurti gamyklines nuostatas.

Sistemų garsumas

1. Viršutiniame rodynyje paspauskite **Nuostatos**.
2. Palieskite **Garsas → Sistemos garsas** ir pakeiskite reikiamas nuostatas:
 - **Valdymas balsu**
 - **Navig. orientav. balsu**
 - **Tel. skamb. tonas**

Susijusi informacija

- Android Auto* (p. 535)
- Kaip naudotis „Android Auto“* (p. 536)
- Nuostatų atkūrimas centriniame ekrane (p. 134)

„Android Auto“* naudojimo patarimai

Toliau pateikiami keli naudingi patarimai, kaip naudotis „Android Auto“.

- Pasirūpinkite, kad programėlės būtų atnaujintos.
- Užvesdami automobilį palaukite, kol pasileis centrinis ekranas, prijunkite įrenginį ir tada programėlių rodynyje atidarykite „Android Auto“.
- Kilus problemų su „Android Auto“, atjunkite savo „Android“ įrenginį nuo USB priedo ir po to vėl prijunkite per USB. Arba pamėginkite uždaryti programėlę įrenginyje ir po to paleisti ją iš naujo.
- Prijungus įrenginį prie „Android Auto“ galima ir toliau atkurti mediją per „Bluetooth“ į kitą medijos leistuvą. „Bluetooth“ funkcija yra įjungta kai naudojama „Android Auto“.
- Jeigu „Android Auto“ piktograma papilkinta, reiškia kad neprijungtas joks įrenginys. Kai prijungsite savo įrenginį, ši piktograma ims šviesti. Jeigu piktogramos nematyti visai, reiškia šis automobilis nepalaiko įrenginio prijungimo šiam tikslui.
- Jeigu įrenginys su automobiliu sujungtas per „Bluetooth“, naudojant „Android Auto“ šis ryšys bus pertrauktas. Atkurkite interneto ryšį automobilyje įjungdami interneto

bendrinimą per įrenginio „Wi-Fi“ interneto prieigos tašką.

- Jeigu automobiliu bendrai naudojasi daug žmonių, pvz., jeigu jis tarnybinis, verta paminėti, kad vienu metu jame galima įrašyti iki 20 „Android“ įrenginių. Užsipildžius sąrašui ir prijungus naują įrenginį, seniausias panaikinamas. Norint išvalyti šį sąrašą, reikia atkurti gamyklines nuostatas.

Susijusi informacija

- Android Auto* (p. 535)
- Prijunkite automobilį prie Interneto per telefoną (Wi-Fi) (p. 549)

Telefonas

„Bluetooth“ telefonas gali belaidžiu būdu prisijungti prie automobilijoje įtaisytosios laisvųjų rankų sistemos.

Garso ir medijos sistema veikia kaip laisvųjų rankų įranga, kuria galima nuotoliniu būdu pasirinkti telefono funkcijas. Telefoną galima valdyti naudojantis jo klaviatūra, net jei jis prijungtas prie automobilio.

Prijungus telefoną prie interneto ir automobilio, jį galima naudoti norint skambinti žmonėms, siųsti ir gauti žinutes, be laidų groti mediją ir bendrinti interneto ryšį.

Telefonas valdomas iš centrinio ekrano, bet yra ir balso atpažinimo sistema bei programėlių meniu, kurie pasiekiami per vairo dešiniąją klaviatūrą.

Apžvalga

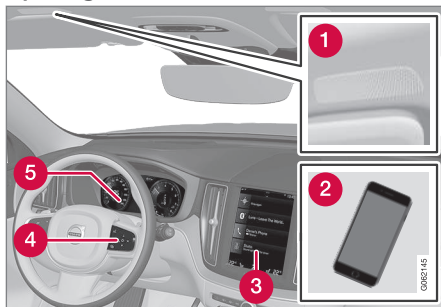

- 1 Mikrofonas.
- 2 Telefonas.
- 3 Telefono valdymas centriniu ekranu.
- 4 Vairuotojo ekrane rodomų telefono funkcijų valdymo klaviatūra ir balso atpažinimo funkcija.
- 5 Vairuotojo ekranas.

Susijusi informacija

- Telefoninių skambučių tvarkymas (p. 543)
- Telefonų knygelės valdymas (p. 545)
- Teksto žinučių tvarkymas (p. 544)
- Kaip pirmą kartą „Bluetooth“ ryšiu prijungti telefoną prie automobilio (p. 539)

- Kaip automatiškai „Bluetooth“ ryšiu prijungti telefoną prie automobilio (p. 540)
- Kaip rankiniu būdu „Bluetooth“ ryšiu prijungti telefoną prie automobilio (p. 541)
- „Bluetooth“ ryšiu prijungto telefono atjungimas (p. 542)
- Kaip perjungti „Bluetooth“ ryšiu prijungtus telefonus (p. 542)
- Prie „Bluetooth“ prijungtų įrenginių šalinimas (p. 542)
- Telefono nuostatos (p. 546)
- Balso atpažinimas (p. 145)
- Programų meniu tvarkymas vairuotojo ekrane (p. 104)
- Garso nuostatos (p. 510)
- Prijunkite automobilį prie Interneto per „Bluetooth“ (p. 548)

Kaip pirmą kartą „Bluetooth“ ryšiu prijungti telefoną prie automobilio

Prijunkite telefoną su įjungtu „Bluetooth“ ryšiu, kad galėtumėte automobilyje skambinti, siųsti ir gauti žinutes, belaidžiu būdu groti mediją ir prijungti automobilį prie interneto.

Vienu metu gali būti prijungti du „Bluetooth“ įrenginiai. Tokiu atveju vienas iš jų gali tik groti belaidžiu būdu. Paskutinis prijungtas telefonas bus prijungtas automatiškai ir siųs bei priims skambučius / žinutes, atkurs mediją ir teiks interneto ryšį. Galima keisti telefono naudojimo paskirtį **Bluetooth įrenginiai** nuostatų meniu centrinio ekrano viršutiniame rodinyje. Jūsų telefone turi būti „Bluetooth“ ir belaidžio modemo funkcija.

Pirmą kartą prijungus įrenginį „Bluetooth“ ryšiu ir užregistravus, kitus kartus nereikia jo paversti matomu / aptinkamu: pakanka tik aktyvinti „Bluetooth“ ryšį. Automobilyje galima įrašyti daugiausiai 20 prijungtų „Bluetooth“ įrenginių.

Yra dvi galimybės prijungti. Galite ieškoti telefono iš automobilio arba automobilio iš telefono.

1 variantas – telefono paieška iš automobilio

1. Užtikrinkite, kad telefonas būtų surandamas (matomas) per „Bluetooth“.

2. Atverkite telefono plytelę centriniame ekrane.
 - Jei prie automobilio neprijungta jokia telefono, palieskite **Įtraukti telefoną**.
 - Jei prie automobilio prijungtas telefonas, palieskite **Keisti** . Išskylančiame lange palieskite **Įtraukti telefoną**.

> Pateikiamas pasiekiamų „Bluetooth“ įrenginių sąrašas. Aptikus naujų įrenginių, sąrašas atnaujinamas.
3. Palieskite pavadinimą telefono, kurį norite prijungti.
4. Užtikrinkite, kad automobilyje nurodytas skaičių kodas atitiktų telefone esantį kodą. Šiuo atveju priimkite abiejose vietose.
5. Telefone pasirinkite priimti arba atmesti bet kokias telefono adresatų ir žinučių parinktis.

PASTABA

- Kai kuriuose telefonuose reikia įjungti pranešimų funkciją.
- Kai kurie telefonai nedera ir automobilyje adresatų bei žinučių rodyti negalės.

2 variantas – automobilio paieška iš telefono

1. Atverkite telefono plytelę centriniame ekrane.
 - Jei prie automobilio neprijungta jokia telefono, palieskite **Įtraukti telefoną** → **Paversti automobilį aptinkamu**.
 - Jei prie automobilio prijungtas telefonas, palieskite **Keisti** . Išskylančiame lange palieskite **Įtraukti telefoną** → **Paversti automobilį aptinkamu**.
2. Telefone aktyvinkite „Bluetooth“ ryšį.
3. Telefone atlikite „Bluetooth“ įrenginių paiešką.
 - > Pateikiamas pasiekiamų „Bluetooth“ įrenginių sąrašas.
4. Telefone pasirinkite automobilio pavadinimą.
5. Automobilyje pateikiamas išskylantysis ryšio langas. Patvirtinkite ryšį.
6. Patikrinkite, ar automobilyje nurodytas kodas atitinka išoriniame įrenginyje nurodytą kodą. Šiuo atveju priimkite abiejose vietose.
7. Telefone pasirinkite priimti arba atmesti bet kokias telefono adresatų ir žinučių parinktis.



PASTABA

- Kai kuriuose telefonuose reikia įjungti pranešimų funkciją.
- Kai kurie telefonai nedera ir automobilyje adresatų bei žinučių rodyti negalės.

PASTABA

Atnaujinus telefono operacinę sistemą, gali sutrikti jungimo funkcija. Tokiu atveju panaikinkite telefoną iš automobilio ir prisijunkite vėl.

Derantys telefonai

Daugelis rinkoje parduodamų telefonų turi belaidį „Bluetooth“ ryšį, tačiau ne visi jie visiškai dera su automobiliais.

Informacijos apie suderinamumą rasite support.volvocars.com.

Susijusi informacija

- Telefonas (p. 538)
- Kaip automatiškai „Bluetooth“ ryšiu prijungti telefoną prie automobilio (p. 540)
- Kaip rankiniu būdu „Bluetooth“ ryšiu prijungti telefoną prie automobilio (p. 541)
- „Bluetooth“ ryšiu prijungto telefono atjungimas (p. 542)
- Kaip perjungti „Bluetooth“ ryšiu prijungtus telefonus (p. 542)

- Prie „Bluetooth“ prijungtų įrenginių šaliniams (p. 542)
- „Bluetooth“ įrenginių nuostatos (p. 546)
- Prie interneto prijungtas automobilis* (p. 547)
- Prijunkite automobilį prie Interneto per „Bluetooth“ (p. 548)

Kaip automatiškai „Bluetooth“ ryšiu prijungti telefoną prie automobilio

Galima automatiškai prijungti prie automobilio telefoną, naudojantis „Bluetooth“ ryšiu. Telefonas turėjo būti prijungtas prie automobilio pirmą kartą.

Automatiškai prijungiami tik du paskutiniai būvę prijungti telefonai.

1. Prieš nustatydami automobilio uždegimo padėtį **I**, aktyvinkite telefone „Bluetooth“ ryšį.
2. Nustatykite automobilį veikti į uždegimo padėtį **I** arba aukštesnę.
 - > Telefonas prisijungs.

Susijusi informacija

- Telefonas (p. 538)
- Kaip pirmą kartą „Bluetooth“ ryšiu prijungti telefoną prie automobilio (p. 539)
- Kaip rankiniu būdu „Bluetooth“ ryšiu prijungti telefoną prie automobilio (p. 541)
- „Bluetooth“ ryšiu prijungto telefono atjungimas (p. 542)
- Kaip perjungti „Bluetooth“ ryšiu prijungtus telefonus (p. 542)
- Prie „Bluetooth“ prijungtų įrenginių šaliniams (p. 542)
- „Bluetooth“ įrenginių nuostatos (p. 546)

- Prie interneto prijungtas automobilis* (p. 547)
- Prijunkite automobilį prie Interneto per „Bluetooth“ (p. 548)
- Uždegimo padėtys (p. 430)

Kaip rankiniu būdu „Bluetooth“ ryšiu prijungti telefoną prie automobilio

Galima rankiniu būdu „Bluetooth“ ryšiu prijungti telefoną prie automobilio. Telefonas turėjo būti prijungtas prie automobilio pirmą kartą.

1. Telefone aktyvinkite „Bluetooth“ ryšį.
2. Atverkite telefono antrinį rodinį.
 - > Pateikiamas prijungtų telefonų sąrašas.
3. Palieskite pavadinimą telefono, kurį norite prijungti.
 - > Telefonas prisijungs.

Susijusi informacija

- Telefonas (p. 538)
- Kaip pirmą kartą „Bluetooth“ ryšiu prijungti telefoną prie automobilio (p. 539)
- Kaip automatiškai „Bluetooth“ ryšiu prijungti telefoną prie automobilio (p. 540)
- „Bluetooth“ ryšiu prijungto telefono atjungimas (p. 542)
- Kaip perjungti „Bluetooth“ ryšiu prijungtus telefonus (p. 542)
- Prie „Bluetooth“ prijungtų įrenginių šalinimas (p. 542)
- „Bluetooth“ įrenginių nuostatos (p. 546)
- Prie interneto prijungtas automobilis* (p. 547)

- Prijunkite automobilį prie Interneto per „Bluetooth“ (p. 548)

„Bluetooth“ ryšiu prijungto telefono atjungimas

Galima atjungti per „Bluetooth“ prijungtą telefoną ir tada jis daugiau nebebus sujungtas su automobiliu.

- Išnešus telefoną iš automobilio ryšio veikimo diapazono, jis automatiškai atjungiamas. Jei atjungiamas vykstant pokalbiui, šis bus tęsiamas telefonu.
- Telefoną galima atjungti ir rankiniu būdu išjungus „Bluetooth“.

Susijusi informacija

- Telefonas (p. 538)
- Telefono nuostatos (p. 546)
- Kaip perjungti „Bluetooth“ ryšiu prijungtus telefonus (p. 542)
- Prie „Bluetooth“ prijungtų įrenginių šalinimas (p. 542)
- „Bluetooth“ įrenginių nuostatos (p. 546)

Kaip perjungti „Bluetooth“ ryšiu prijungtus telefonus

Galima persijungti prie kito „Bluetooth“ ryšiu prijungto telefono.

1. Atverkite telefono antrinį rodinį.
2. Palieskite **Keisti**  arba nuvilkite žemyn viršutinį rodinį ir palieskite **Nuostatos → Ryšys → Bluetooth įrenginiai → Įtraukti įtaisą**.
 - > Pateikiamas pasiekiamų „Bluetooth“ įrenginių sąrašas.
3. Paspauskite telefoną, kurį ketinate prijungti.

Susijusi informacija

- Telefonas (p. 538)
- Kaip pirmą kartą „Bluetooth“ ryšiu prijungti telefoną prie automobilio (p. 539)
- „Bluetooth“ įrenginių nuostatos (p. 546)
- „Bluetooth“ ryšiu prijungto telefono atjungimas (p. 542)
- Prie „Bluetooth“ prijungtų įrenginių šalinimas (p. 542)

Prie „Bluetooth“ prijungtų įrenginių šalinimas

Pavyzdžiui, yra galimybė pašalinti telefonus iš registruotųjų „Bluetooth“ įrenginių sąrašo.

1. Viršutiniame rodyneje paspauskite **Nuostatos**.
2. Paspauskite **Ryšys → Bluetooth įrenginiai**.
 - > Pateikiamas registruotų „Bluetooth“ įrenginių sąrašas.
3. Palieskite įrenginį, kurį ketinate pašalinti.
4. Palieskite **Pašalinti įtaisą** ir patvirtinkite savo pasirinkimą.
 - > Įrenginio registracija pašalinama iš automobilio.

Susijusi informacija

- Telefonas (p. 538)
- Kaip pirmą kartą „Bluetooth“ ryšiu prijungti telefoną prie automobilio (p. 539)
- „Bluetooth“ ryšiu prijungto telefono atjungimas (p. 542)
- Kaip perjungti „Bluetooth“ ryšiu prijungtus telefonus (p. 542)
- „Bluetooth“ įrenginių nuostatos (p. 546)

Telefoninių skambučių tvarkymas

Prie „Bluetooth“ prijungto telefono skambučių tvarkymas automobilyje.

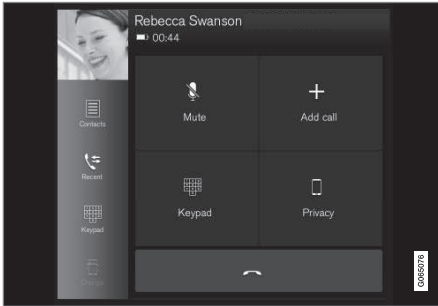

Bendrinė iliustracija.

Skambinimas telefonu

1. Atverkite telefono antrinį rodinį.
2. Pasirinkite skambutį iš skambučių istorijos, įveskite numerį klaviatūra arba suraskite jį adresatų sąrašė. Adresatų sąrašą galima naršyti arba jame ieškoti. Adresatų sąrašė paspauskite ☆, kad įtrauktumėte adresatą į **Parankiniai**.
3. Paspauskite 📞, norėdami paskambinti.
4. Norėdami užbaigti pokalbį, palieskite 📞.

Taip pat galite paskambinti iš skambučių žurnalo per programėlių meniu, kuris pasiekiamas naudojantis vairo dešiniąja klaviatūra 🗨️.

Skambinimas keliems pašnekovams

Skambučio metu:

1. Spauskite **Įtraukti skambutį**.
2. Nuspręskite, ar norite paskambinti iš skambučių žurnalo, parankinių ar adresatų sąrašo.
3. Palieskite įrašą / eilutę skambučių žurnale arba 📞 šalia adresatų sąrašė pateikiamo adresato.
4. Norėdami prisijungti prie kitų pašnekovų, palieskite **Sukeisti pokalbį**.
5. Norėdami užbaigti vykstantį pokalbį, palieskite 📞.

Konferenciniai pokalbiai

Aktyvaus pokalbio su keliais pašnekovais metu:

1. Norėdami sujungti vykstančius kelių pašnekovų pokalbius, palieskite **Sujungti pokalbius**.
2. Norėdami užbaigti pokalbį, palieskite 📞.

Įeinantys telefoniniai skambučiai

Įeinantys telefoniniai skambučiai yra rodomi vairuotojo ekrane ir centriniam ekrane. Valdysite pokalbį naudodamiesi dešiniąja vairo klaviatūra arba centriniu ekranu.

1. Paspauskite **AtsileiptiAtmesti**.
2. Norėdami užbaigti pokalbį, palieskite 📞.

Įeinantis skambutis aktyvaus pokalbio metu

1. Paspauskite **AtsileiptiAtmesti**.
2. Norėdami užbaigti pokalbį, palieskite 📞.

Privatus skambutis

- Dabartinio skambučio metu paspauskite **Privatumas** ir pasirinkite nuostatą:
 - **Perjungti į mobiliojo ryšio telefoną** – laisvų rankų funkcija atjungta, o skambutis tęsiamas naudojant jūsų mobilųjį telefoną.
 - **Tik vairuotojas** – mikrofonas salono stoglangyje išjungtas, o skambutis tęsiamas, naudojant automobilio laisvų rankų funkciją.

Susijusi informacija

- Telefonas (p. 538)
- Kaip pirmą kartą „Bluetooth“ ryšiu prijungti telefoną prie automobilio (p. 539)
- Telefono valdymas balsu (p. 148)
- Programų meniu tvarkymas vairuotojo ekrane (p. 104)
- Ženklių, raidžių ir žodžių įvedimas ranka į centrinį ekraną (p. 129)
- Telefonų knygelės valdymas (p. 545)
- Teksto žinučių tvarkymas (p. 544)
- Garso nuostatos (p. 510)

Teksto žinučių tvarkymas¹¹

Prie „Bluetooth“ prijungto telefono pranešimų tvarkymas automobilyje.

Kai kuriuose telefonuose reikia aktyvinti žinučių funkciją. Dera ne visi telefonai. Tokiais atvejais jie negali automobilyje rodyti adresatų ir žinučių.

Informacijos apie suderinamumą rasite support.volvocars.com.

Tekstinių žinučių valdymas centriniame ekrane

Tekstinės žinutės centriniame ekrane rodomos tik jei parinkta atitinkama nuostata.

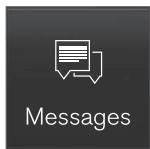

Programėlių rodyne paspauskite **Žinutės**, kad galėtumėte centriniame ekrane valdyti teksto žinutes.

Tekstinių žinučių skaitymas centriniame ekrane



Paspauskite piktogramą, kad žinutė būtų perskaityta balsu.

Tekstinių žinučių siuntimas iš centrinio ekrano¹²

1. Galima atsakyti į žinutę arba sukurti naują.

- Kad atsakytumėte į žinutę, palieskite adresatą, į kurio žinutę norite atsakyti, tada palieskite **Atsiliepti**.
- Norėdami parašyti naują žinutę, palieskite **Sukurti naują**. Pasirinkite adresatą arba įveskite numerį.

2. Parašykite žinutę.

3. Spauskite **Siųsti**.

Tekstinių žinučių valdymas vairuotojo ekrane

Tekstinės žinutės vairuotojo ekrane rodomos tik jei parinkta atitinkama nuostata.

Naujos tekstinės žinutės skaitymas vairuotojo ekrane

- Norėdami perskaityti žinutę garsiai, vairo klaviatūra pasirinkite **Nuskaityti**.

Atsakymo diktavimas naudojantis vairuotojo ekranu

Perskaičius tekstinę žinutę, galima padiktuoti trumpą atsakymą, jei automobilis prijungtas prie interneto.

- Naudodamiesi vairo klaviatūra, paspauskite **Atsiliepti**. Pradedamas diktavimo dialogas.

Pranešimas apie žinutę

Tekstinių žinučių nuostatose galima aktyvinti ir išaktyvinti pranešimus.

Susijusi informacija

- Telefonas (p. 538)
- Teksto žinučių nuostatos (p. 545)
- Telefono nuostatos (p. 546)
- Prie interneto prijungtas automobilis* (p. 547)
- Telefono valdymas balsu (p. 148)
- Ženklių, raidžių ir žodžių įvedimas ranka į centrinį ekraną (p. 129)
- Kaip pirmą kartą „Bluetooth“ ryšiu prijungti telefoną prie automobilio (p. 539)
- Naudotojo sąlygos ir nuostatai bei duomenų bendrinimas (p. 554)

¹¹ Taikoma tik kai kuriose šalyse. Daugiau informacijos suteiks „Volvo“ gijiotasis atstovas.

¹² Pranešimus per automobilio sistemą gali siųsti tik tam tikri telefonai.

Teksto žinučių nuostatos

Teksto žinučių nuostatos prijungtame telefone.

- Viršutiniame rodinyje paspauskite **Nuostatos**.
- Paspauskite **Ryšys** → **Teksto žinutės** ir pasirinkite nuostatas:
 - Pranešimas Centro ekrane** – rodomi pranešimai centrinio ekrano būsenos juostoje.
 - Pranešimas vairuotojo ekrane** – vairuotojo ekrane pateikiami pranešimai. Naudojantis vairo dešiniąja klaviatūra galima valdyti gaunamus pranešimus.
 - Teksto žinutės tonas** – pasirenkamas gaunamų pranešimų skambėjimo tonas.

Susijusi informacija

- Telefonas (p. 538)
- Kaip pirmą kartą „Bluetooth“ ryšiu prijungti telefoną prie automobilio (p. 539)
- Teksto žinučių tvarkymas (p. 544)
- Telefono nuostatos (p. 546)

Telefonų knygelės valdymas

Kai telefonas yra prijungtas prie automobilio per „Bluetooth“, kontaktus galima valdyti tiesiogiai centriniame ekrane.

Centriniame ekrane gali būti rodoma iki 3000 pasirinktų kontaktų.

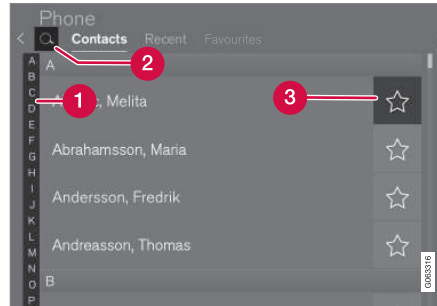

- Peržvelkite raides ir #, kad rastumėte atitinkamą adresatą. Atsižvelgiant į telefonų knygelėje esamus adresatus, pateikiamos tik atitinkamos raidės.
- Iešk. adresatų** – palieskite **Q**, kad surastumėte konkretaus adresatų sąrašo adresato telefono numerį.
- Parankiniai** – palieskite **☆**, kad įtrauktumėte / pašalintumėte adresatą j / iš parankinių sąrašo.

Rikiavimas

Adresatų sąrašas rikiuojamas pagal abėcėlę: specialieji ženklai ir skaičiai pateikiami skiltyje #. Galima rikiuoti pagal vardą arba pavardę, ši nuostata keičiama telefono sąrankos metu.

Susijusi informacija

- Telefonas (p. 538)
- Telefono nuostatos (p. 546)
- Telefono valdymas balsu (p. 148)
- Ženklių, raidžių ir žodžių įvedimas ranka į centrinį ekraną (p. 129)
- Kaip pirmą kartą „Bluetooth“ ryšiu prijungti telefoną prie automobilio (p. 539)

Telefono nuostatos

Prijungus prie automobilio telefoną, galima keisti šias nuostatas:

1. Viršutiniame rodinyje paspauskite **Nuostatos**.
2. Paspauskite **Ryšys → Telefonas** ir pasirinkite nuostatas:
 - **Skambučio melodijos** – skambėjimo signalo pasirinkimas. Galima naudoti telefono arba automobilio skambėjimo signalą. Kai kurie telefonai nėra visiškai suderinami ir dėl to jų skambėjimo signalų gali būti neįmanoma naudoti automobilyje.¹³
 - **Rikiavimo tvarka** – pasirenkama adresatų sąrašo rūšiavimo tvarka.

Skambučių pranešimai projekciniame rodinyje*

1. Centrinio ekrano viršutiniame rodinyje palieskite **Nuostatos**.
2. Paspauskite **My Car → Ekranai → Projekcinio ekrano parinktys**.
3. Pasirinkite **Rodyti telefoną**.

Susijusi informacija

- Telefonas (p. 538)
- Teksto žinučių nuostatos (p. 545)

- „Bluetooth“ įrenginių nuostatos (p. 546)
- Kaip pirmą kartą „Bluetooth“ ryšiu prijungti telefoną prie automobilio (p. 539)
- Projekcinis rodinys* (p. 142)
- Garso nuostatos (p. 510)

„Bluetooth“ įrenginių nuostatos

Per „Bluetooth“ prijungtų įrenginių nuostatos.

1. Viršutiniame rodinyje paspauskite **Nuostatos**.
2. Paspauskite **Ryšys → Bluetooth įrenginiai** ir pasirinkite nuostatas:
 - **Įtraukti įtaisą** – pradedamas naujo įrenginio susiejimas.
 - **Anksčiau susieti įrenginiai** – vardija registruotus / suporuotus įrenginius.
 - **Pašalinti įtaisą** – pašalinamas prijungtas įrenginys.
 - **Leistinos šiam įtaisui paslaugos** – nustatomos įrenginio naudojimo parinktys: skambinimas, žinučių siuntimas / priėmimas, medijos transliavimas ir interneto ryšys.
 - **Interneto ryšys** – automobilis prijungiamas prie interneto per įrenginio „Bluetooth“ jungtį.

Susijusi informacija

- Telefonas (p. 538)
- Telefono nuostatos (p. 546)

¹³ Informacijos apie suderinamumą rasite support.volvocars.com.

- Prie interneto prijungtas automobilis* (p. 547)
- Kaip pirmą kartą „Bluetooth“ ryšiu prijungti telefoną prie automobilio (p. 539)

Prie interneto prijungtas automobilis*

Prijungus automobilį prie interneto, galima, pvz., naudojantis programėlėmis klausytis internetinio radijo ir muzikos, atsisiųsti programinę įrangą ir iš automobilio susisiekti su įgaliojuoju atstovu.

Automobilis jungiamas „Bluetooth“, „Wi-Fi“ ryšiu arba per automobilio įtaisytąjį modemą* (SIM kortelę).

Kai automobilis prijungtas prie interneto, galima bendrinti automobilio interneto ryšį (bevielio ryšio zoną), kad kiti įrenginiai, pvz., planšetės, turėtų prieigą prie interneto¹⁴.

Apie interneto ryšio būseną informuoja ženklas centrinio ekrano būsenos juostoje.

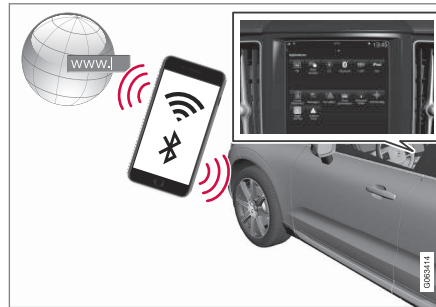

i PASTABA

Duomenys perduodami, naudojant internetą (duomenų perdavimą), kuris gali būti mokamas.

Aktyvius duomenų perdavimą tarpinkliniu ryšiu, tai gali daugiau kainuoti.

Dėl duomenų perdavimo kainos kreipkitės į savo tinklo operatorių.

i PASTABA

Naudojantis „Apple CarPlay“, automobilį prie interneto galima prijungti per „Wi-Fi“ arba per automobilinį modemą*.

i PASTABA

Naudojantis „Android Auto“, automobilį prie interneto galima prijungti per „Wi-Fi“, „Bluetooth“ arba per automobilinį modemą*.

Prieš jungdami automobilį prie interneto, paieškokite pagalbos informacijos dėl paslaugų teikimo klientams sąlygų ir nuostatų bei taikomos privatumo politikos www.volvocars.com.

¹⁴ Tai netaikoma prisijungus per „Wi-Fi“.

◀ Susijusi informacija

- Ženklaui centrinio ekrano būsenos juostoje (p. 124)
- Prijunkite automobilį prie Interneto per „Bluetooth“ (p. 548)
- Prijunkite automobilį prie Interneto per telefoną (Wi-Fi) (p. 549)
- Automobilio prijungimas prie interneto naudojantis automobiliniu modemu (SIM kortele) (p. 550)
- Taikomosios programos (p. 512)
- Interneto ryšio nėra arba jis prastas (p. 553)
- Interneto prieigos bendrinimas iš automobilio, naudojantis „Wi-Fi“ interneto prieigos tašku (p. 552)
- „Wi-Fi“ tinklo šalinimas (p. 553)
- „Wi-Fi“ technologija ir saugumas (p. 554)
- Volvo ID (p. 26)
- Naudotojo sąlygos ir nuostatai bei duomenų bendrinimas (p. 554)

Prijunkite automobilį prie Interneto per „Bluetooth“

Per „Bluetooth“ sukurkite interneto ryšį, pabendrinami savo telefono interneto prieigą: taip galėsite automobiliu pasiekti kelias internetines paslaugas.

1. Norint prijungti automobilį prie interneto per „Bluetooth“ ryšiu prijungtą telefoną, šis jau turi būti vieną kartą prijungtas „Bluetooth“ ryšiu prie automobilio.
2. Įsitinkinkite, kad jūsų telefonas palaiko belaidžio modemo funkciją ir kad ši funkcija aktyvinta. „iPhone“ telefonuose ši funkcija vadinama „modemo funkcija“. „Android“ telefonuose ši funkcija gali turėti skirtingus pavadinimus, tačiau dažnai ji žinoma kaip „asmeninis interneto prieigos taškas“. „iPhone“ atveju turi būti atidarytas ir „modemo funkcijos“ meniu puslapis, kol bus užmegztas interneto ryšys.
3. Jei telefonas buvo anksčiau prijungtas prie „Bluetooth“, centrinio ekrano viršutiniame rodinyje paspauskite **Nuostatos**.
4. Paspauskite **Ryšys → Bluetooth įrenginiai**.
5. Pažymėkite langelį **Interneto ryšis, naudojant „Bluetooth“** ties antrašte **Interneto ryšys**.

6. Jei buvo naudotas kitas prijungimo šaltinis, patvirtinkite parinktį ryšiui pakeisti.
 - > Dabar jūsų automobilis prijungtas prie interneto per „Bluetooth“ telefoną.

i PASTABA

Telefonas ir tinklo tiekėjas turi palaikyti modemo funkciją (internetu ryšio bendrą naudojimą), o abonemente turi būti įtraukti duomenys.

i PASTABA

Naudojantis „Apple CarPlay“, automobilį prie interneto galima prijungti per „Wi-Fi“ arba per automobilinį modemą*.

Susijusi informacija

- Prie interneto prijungtas automobilis* (p. 547)
- Automobilio prijungimas prie interneto naudojantis automobiliniu modemu (SIM kortele) (p. 550)
- Kaip pirmą kartą „Bluetooth“ ryšiu prijungti telefoną prie automobilio (p. 539)
- Prijunkite automobilį prie Interneto per telefoną (Wi-Fi) (p. 549)
- Apple® CarPlay®* (p. 531)

- Interneto ryšio nėra arba jis prastas (p. 553)
- „Bluetooth“ įrenginių nuostatos (p. 546)

Prijunkite automobilį prie Interneto per telefoną (Wi-Fi)

Sukurkite interneto ryšį per bevielį ryšį pririšdami savo telefoną ir gaudami prieigą prie internetinių paslaugų automobilyje.

1. Įsitikinkite, kad jūsų telefonas palaiko belaidžio modemo funkciją ir kad ši funkcija aktyvinta. „iPhone“ telefonuose ši funkcija vadinama „modemo funkcija“. „Android“ telefonuose ši funkcija gali turėti skirtingus pavadinimus, tačiau dažnai ji žinoma kaip „asmeninis interneto prieigos taškas“. „iPhone“ atveju turi būti atidarytas ir „modemo funkcijos“ meniu puslapis, kol bus užmegztas interneto ryšys.
2. Viršutiniame rodinyje paspauskite **Nuostatos**.
3. Eikite į **Ryšys → Wi-Fi**.
4. Aktyvinkite / deaktyvinkite pažymėdami Wi-Fi langelį arba nuimdami nuo jo žymą.
5. Jei buvo naudotas kitas prijungimo šaltinis, patvirtinkite parinktį ryšiui pakeisti.
6. Palieskite pavadinimą tinklo, prie kurio norite prisijungti.
7. Įveskite tinklo slaptažodį.
 - > Automobilis prisijungia prie tinklo.

Atminkite, kad kai kurie telefonai išjungia modemo funkciją praradus ryšį su automobiliu

(pvz., išlipus iš jo). Taigi, norint naudotis kita kartą, reikia telefone įjungti modemo funkciją.

Kai telefonas yra sujungtas su automobiliu, tai įrašoma, kad galima būtų naudoti ateityje. Norėdami pamatyti įrašytų tinklų sąrašą ar rankiniu būdu panaikinti rašytuosius, eikite į

Nuostatos → Ryšys → Wi-Fi → Įrašyti tinklai.

i PASTABA

Telefonas ir tinklo tiekėjas turi palaikyti modemo funkciją (internetu ryšio bendrą naudojimą), o abonemente turi būti įtraukti duomenys.



Wi-Fi ryšio techniniai ir saugos reikalavimai aprašyti atskirame skirsnyje.

Susijusi informacija

- Prie interneto prijungtas automobilis* (p. 547)
- „Wi-Fi“ tinklo šalinimas (p. 553)



- Interneto ryšio nėra arba jis prastas (p. 553)
- „Wi-Fi“ technologija ir saugumas (p. 554)

Automobilio prijungimas prie interneto naudojantis automobiliniu modemu (SIM kortele)

Prisijungti prie interneto galima naudojantis automobiliniu modemu ir asmenine SIM kortele (P-SIM)*.

Automobiliai su „Volvo On Call“ paslaugoms naudos interneto ryšį per automobilio modemą.

1.

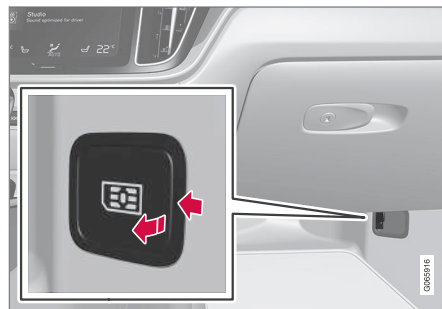

Įdėkite savo asmeninę SIM kortelę į laikiklį, esantį prie grindų keleivio pusėje.

Atkreipkite dėmesį, kad į automobilio kortelių skaitytuvą reikia dėti **mini SIM** kortelę.

2. Viršutiniame rodinyje paspauskite **Nuostatos**.
3. Paspauskite **Ryšys → Internetas per automobilio modemą**.
4. Aktyvinkite arba deaktivinkite pažymėdami **Internetas per automobilio modemą** langelį.
5. Jei buvo naudotas kitas prijungimo šaltinis, patvirtinkite parinktį ryšiui pakeisti.
6. Įveskite SIM kortelės PIN kodą
> Automobilis prisijungia prie tinklo.

i PASTABA

Atkreipkite dėmesį, kad SIM kortelė, naudojama ryšiui per P-SIM, negali turėti tokio paties telefono numerio, koks naudojamas telefono SIM kortelėje. Jeigu to nepaisoma, bus neįmanoma teisingai nukreipti skambučių į telefoną. Todėl interneto ryšiui naudokite SIM kortelę su atskiru telefono numeriu arba duomenims perduoti skirtą kortelę, kuri neskirta telefono skambučiams ir todėl negali sutrikyti telefono veikimo.

Susijusi informacija

- Prie interneto prijungtas automobilis* (p. 547)
- Interneto ryšio nėra arba jis prastas (p. 553)
- Automobilinio modemo nuostatos* (p. 551)

Automobilinio modemo nuostatos*

Automobilyje įrengtas modemas, kurį galima naudoti prijungti internetą automobilyje. Taip pat galima išplatinti interneto ryšį per Wi-Fi.

1. Viršutiniame rodinyje paspauskite **Nuostatos**.
2. Paspauskite **Ryšys → Internetas per automobilio modemą** ir pasirinkite nuostatas:
 - **Internetas per automobilio modemą** – nustatoma, ar naudoti automobilio modemą kaip interneto ryšį.
 - **Duomenų naudojimas** – palietus **Atstatyti**, gautų ir išsiųstų duomenų kiekio skaitiklis nustatomas iš naujo.
 - **Tinklas**
Pasirinkti ryšio teikėją – nustatomas automatinis arba rankinis tinklo operatoriaus parinkimas.
Duom.perd.tarptinkl.ryšiu – pažymėjus langelį, automobilio modemu bus mėginama prisijungti prie interneto, kai automobilis bus užsienyje ir ne namų tinkle. Atminkite, kad taip gali atsirasti didelių mokesčių. Savo šalyje susipažinkite su savo tinklo operatoriaus tarptinklinio ryšio sutartimi dėl duomenų srauto užsienyje.
 - **SIM kortelės PIN kodas**

Keisti PIN kodą – galia įvesti daugiausia 4 skaitmenis.

Išjungti PIN kodą – nustatoma, ar reikės PIN kodo prieigai prie SIM kortelės.

- **Siųsti užklauso kodą** – naudojama, pvz., išankstinio apmokėjimo kortelei apmokestinti arba jos balansui patikrinti. Funkcijos priklauso nuo teikėjo.

i PASTABA

Atkreipkite dėmesį, kad SIM kortelė, naudojama ryšiui per P-SIM, negali turėti tokio paties telefono numerio, koks naudojamas telefono SIM kortelėje. Jeigu to nepaisoma, bus neįmanoma teisingai nukreipti skambučių į telefoną. Todėl interneto ryšiui naudokite SIM kortelę su atskiru telefono numeriu arba duomenims perduoti skirtą kortelę, kuri neskirta telefono skambučiams ir todėl negali sutrikyti telefono veikimo.

Susijusi informacija

- Automobilio prijungimas prie interneto naudojantis automobiliniu modemu (SIM kortele) (p. 550)
- Interneto ryšio nėra arba jis prastas (p. 553)

Interneto prieigos bendrinimas iš automobilio, naudojantis „Wi-Fi“ interneto prieigos tašku

Prijungus automobilį prie interneto, jo interneto ryšį galima bendrinti, kad juo galėtų naudotis kiti įrenginiai¹⁵.

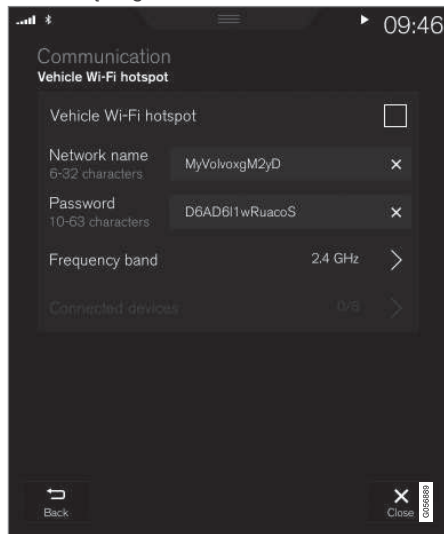

Tinklo operatorius (SIM kortelė) turi turėti modemo funkciją (interneto ryšio bendrinimas).

1. Viršutiniame rodinyje paspauskite **Nuostatos**.
2. Paspauskite **Ryšys → Transporto priemonės „Wi-Fi“ prieigos taškas**.
3. Palieskite **Tinklo pavad.** ir suteikite pavadinimą belaidžio modemo funkcijai.
4. Palieskite **Slaptažodis** ir pasirinkite slaptažodį, kurį reikia įvesti prisijungiant su įrenginiais.
5. Palieskite **Dažnių ruožas** ir pasirinkite, kuriuo dažniu belaidžio modemo funkcija siųs duomenis. Atminkite, kad dažnio diapazono kai kuriose rinkose pasirinkti negalima.
6. Aktyvinkite arba deaktivinkite pažymėdami **Transporto priemonės „Wi-Fi“ prieigos taškas** langelį.
7. Jei „Wi-Fi“ naudotas kaip prijungimo šaltinis, patvirtinkite parinktį priimti jungimą.
 - > Dabar galima išorinius įrenginius prijungti prie automobilio modemo funkcijos („Wi-Fi“ interneto prieigos taško).

i PASTABA

Suaktyvinus Wi-Fi viešosios interneto prieigos tašką, gali tekti daugiau mokėti tinklo operatoriui.

Dėl duomenų perdavimo kainos kreipkitės į savo tinklo operatorių.

Apie prijungimo būseną informuoja ženklas centrinio ekrano būsenos juostoje.

Norėdami pamatyti dabar prijungtų įrenginių sąrašą, paspauskite **Prijungti įtaisai**.

Susijusi informacija

- Ženklaai centrinio ekrano būsenos juostoje (p. 124)
- Prie interneto prijungtas automobilis* (p. 547)
- Interneto ryšio nėra arba jis prastas (p. 553)

¹⁵ Netaikoma, kai automobilis prijungtas prie interneto „Wi-Fi“ ryšiu.

Interneto ryšio nėra arba jis prastas

Interneto ryšiui įtaką darantys veiksniai.

Perduotų duomenų kiekis priklauso nuo naudotų automobilyje paslaugų ar taikomųjų programų. Pavyzdžiui, srautiniam garsui gali prireikti didelio duomenų kiekio, kuriam reiks gero ryšio ir gero signalo stiprumo.

Telefonas-automobilis

Interneto ryšio sparta gali skirtis atsižvelgiant į telefono vietą automobilyje. Prineškite telefoną arčiau centrinio ekrano, kad padidintumėte signalo stiprumą. Užtikrinkite, kad tarp jų nebūtų jokių trukdžių.

Telefonas-tinklo operatorius

Mobiliojo tinklo greitis kinta priklausomai nuo esamos vietovės padengimo. Prastas tinklo padengimas galimas, pavyzdžiui, tuneliuose, už kalnų, giliuose slėniuose ar uždaroje patalpose. Greitis taip pat priklauso nuo su tinklu sudarytos sutarties.

i PASTABA

Jei iškilo problemų dėl duomenų srauto, kreipkitės į savo tinklo operatorių.

Telefono paleidimas iš naujo

Jei kilo interneto ryšio problemų, gali būti naudinga paleisti telefoną iš naujo.

Susijusi informacija

- Prie interneto prijungtas automobilis* (p. 547)
- „Wi-Fi“ technologija ir saugumas (p. 554)

„Wi-Fi“ tinklo šalinimas

Šalinamas tinklas, kuris nebus naudojamas.

1. Viršutiniame rodinyje paspauskite **Nuostatos**.
2. Eikite į **Ryšys** → **Wi-Fi** → **Jrašyti tinklai**.
3. Palieskite **Užmršt.** šalia šalintino tinklo.
4. Patvirtinkite pasirinkimą.
 - > Automobilis ateityje prie šio tinklo daugiau neprisijungs.

Visų tinklų šalinimas

Galima per vieną kartą pašalinti visus tinklus ir atkurti gamyklines nuostatas. Atkreipkite dėmesį, kad visi naudotojo duomenys ir sistemos nuostatos grąžinami į originalias gamyklines.

Susijusi informacija

- Prie interneto prijungtas automobilis* (p. 547)
- Interneto ryšio nėra arba jis prastas (p. 553)
- Nuostatų atkūrimas centriniame ekrane (p. 134)
- Prijunkite automobilį prie Interneto per telefoną (Wi-Fi) (p. 549)

„Wi-Fi“ technologija ir saugumas

Galimi tinklų, prie kurių galima prisijungti, tipai.

Neįmanoma prisijungti prie šio tipo tinklų:

- Dažnis – 2,4 arba 5 GHz¹⁶.
- Standartai – 802.11 a/b/g/n.
- Saugumo tipas - WPA2-AES-CCMP.

Automobilio „Wi-Fi“ sistema suprojektuota veikti su „Wi-Fi“ įrenginiais automobilio viduje.

Jei vienu metu šiuo dažniu veikia keli įrenginiai, jų veikimas gali susilpnėti.

Susijusi informacija

- Prie interneto prijungtas automobilis* (p. 547)

Naudotojo sąlygos ir nuostatai bei duomenų bendrinimas

Pirmą kartą naudojantis tam tikromis paslaugomis arba paleidžiant programėles, gali pasirodyti išskylančiasis langas su antraštėmis **Sąlygos ir nuostatai ir Duomenų bendrinimas**.

Tikslas – informuoti apie „Volvo“ naudotojo sąlygas ir nuostatus duomenų bendrinimo atžvilgiu. Priimdamas duomenų bendrinimo sąlygas, naudotojas sutinka, kad iš automobilio bus siunčiama tam tikra informacija. To reikia, kad būtų galima maksimaliai išnaudoti tam tikrų paslaugų ir programėlių funkcijas.

Duomenų bendrinimo funkcija internetinėms paslaugoms ir programėlėms pagal numatytą parinktį būna išaktyvinta¹⁷. Kad būtų galima automobilyje naudotis internetinėmis paslaugomis ir programėlėmis, reikia aktyvinti duomenų bendrinimą. Duomenų bendrinimą galima nustatyti iš centrinio ekrano nuostatų meniu arba paleidžiant paslaugas arba programėles centriniam ekrane.

Privatumas ir duomenų bendrinimas

Su 2017 m. lapkričio mėn. išleistu programinės įrangos naujinimu buvo įdiegtos privatumo ir duomenų bendrinimo nuostatos internetinėms paslaugoms ir atsiųstoms programėlėms. Šias nuostatas galima rasti nuostatų

meniu punkte **Privatumas ir duomenys** automobilio centriniam ekrane.

Ten galite pasirinkti internetines paslaugas, kurioms leidžiama bendrinti duomenis. Ten galite ir išaktyvinti duomenų bendrinimą atsiųstoms programėlėms. Atminkite, kad paslaugomis ir programėlėmis neįmanoma naudotis kaip numatyta, jeigu joms išaktyvintą duomenų bendrinimą.

Po gamyklinio nustatymo iš naujo arba, pvz., apsilankymo autoservise arba programinės įrangos atnaujinimo, gali būti grąžintos duomenų bendrinimo nuostatų numatytosios vertės. Tokiu atveju iš naujo aktyvinkite duomenų bendrinimą internetinėms paslaugoms ir atsiųstoms programėlėms.

i PASTABA

Privatumo ir duomenų bendrinimo nuostatos yra unikalios kiekvienam vairuotojo profiliui.

Susijusi informacija

- Duomenų bendrinimo aktyvinimas ir išaktyvinimas (p. 555)

¹⁶ Kai kuriose rinkose dažnio pasirinkti negalima.

¹⁷ Netaikoma „Volvo On Call“.

Duomenų bendrinimo aktyvinimas ir išaktyvinimas

Duomenų bendrinimo funkciją, reikalingą paslaugoms ir programėlėms, galima nustatyti centrinio ekrano nuostatų meniu.

1. Centrinio ekrano viršutiniame rodinyje paspauskite **Nuostatos**.
2. Paspauskite **Sistema → Privatumas ir duomenys**.
3. Pasirinkite duomenų bendrinimo aktyvinimą ar išaktyvinimą atskiroms paslaugoms ir visoms programėlėms.

Jeigu duomenų bendrinimas nebuvo aktyvintas internetinei paslaugai arba atsisiųstoms programėlėms, tai galima padaryti jų paleidimo metu centriniame ekrane. Jeigu paslauga paleidžiama pirmąjį kartą arba, pvz., po gamyklinio nustatymo iš naujo arba tam tikrų programinės įrangos atnaujinimų, reikia patvirtinti sutikimą su „Volvo“ internetinių paslaugų teisinėmis sąlygomis. Atkreipkite dėmesį, kad tada duomenų bendrinimas bus aktyvintas ir kitoms paslaugoms ar programėlėms, kurioms bendrinimas jau buvo patvirtintas.

PASTABA

Apsilankius „Volvo“ autoservise, gali reikėti pakartotinai aktyvinti duomenų bendrinimo funkciją, kad vėl veiktų internetinės paslaugos ir programėlės.

Susijusi informacija

- Naudotojo sąlygos ir nuostatai bei duomenų bendrinimas (p. 554)

Duomenų bendrinimas paslaugoms

Jeigu dar neaktyvinote duomenų bendrinimo internetinėms paslaugoms arba atsisiųstoms programėlėms, tai galite padaryti jų paleidimo metu centriniame ekrane. Jeigu paslaugą paleidžiate pirmąjį kartą arba, pvz., po gamyklinio nustatymo iš naujo arba tam tikrų programinės įrangos atnaujinimų, jūs dar turite patvirtinti sutikimą su „Volvo“ internetinių paslaugų teisinėmis sąlygomis.

« Aktyvinkite duomenų bendrinimą paleisdami paslaugą

1. Pasirinkite funkciją arba paslaugą, kurią norite aktyvinti.
 - > Jeigu šią paslaugą paleidžiate pirmąjį kartą arba, pvz., po gamyklinio nustatymo iš naujo arba tam tikrų programinės įrangos atnaujinimų, kad galėtumėte tęsti, pirmiausia turite patvirtinti sutikimą su „Volvo“ internetinių paslaugų teisinėmis sąlygomis.

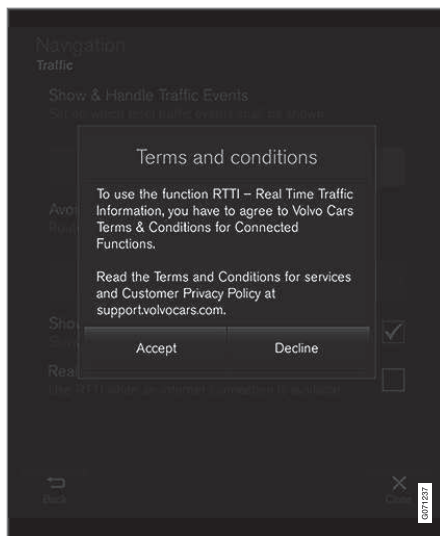

2. Pasirinkite patvirtinti duomenų bendrinimą šiai paslaugai arba jį atšaukti.

Jeigu pasirenkate patvirtinti, duomenų bendrinimas aktyvinamas ir jūs galite pradėti naudotis šia paslauga.

Aktyvinkite duomenų bendrinimą paleisdami programėlę

Kad patvirtintumėte duomenų bendrinimą programėlei, kuriai reikalinga ši funkcija, paleiskite

programėlę ir išskylančiajame lange bakstelėkite „Leisti“.

Išaktyvinti paslaugų ir programėlių duomenų bendrinimą galite nuostatų meniu: **Sistema** → **Privatumas ir duomenys** → **Duomenų bendrinimas**.

Standžiojo disko atmintis

Galima pažiūrėti, kiek automobilio standžiajame diske liko vietos.

Galima parodyti informaciją apie automobilio standžiojo disko atmintį, įskaitant bendrąją talpą, laisvą vietą ir užimtą vietą, kurią naudoja įdiegtos programėlės. Informacija pasiekama

čia: **Nuostatos** → **Sistema** → **Sistemos informacija** → **Laikmena**.

Susijusi informacija

- Taikomosios programos (p. 512)

Garso ir medijos licencijos sutartis

Licencija - tai sutartis dėl teisės vykdyti tam tikrą veiklą arba naudotis kieno nors kito teisėmis sutartyje nustatytais terminais ir sąlygomis. Šie tekstai yra „Volvo“ sutartys su gamintojais arba kūrėjais. Dauguma jų yra anglų kalba.

Bowers & Wilkins



Bowers & Wilkins ir B&W yra B&W Group Ltd prekės ženklai. Nautilus yra B&W Group Ltd prekės ženklas. Kevlar yra registruotas DuPont prekės ženklas.

Dirac Unison®



Dirac Unison optimizuojami garsiakalbių dažnis, laikas ir tarpas, kad būtų integruoti žemiausi įmanomi dažniai ir užtikrintas švarumas. Tai įgalina patikimai atgaminti specifinių kūrinių vietų garso charakteristikas. Naudojant pažangius algoritmus, „Dirac Unison“ valdo visus skaitmeninius garsiakalbius, kurių veikimas grindžiamas labai tiksliais garso matavimais. Kaip orkestro dirigentas, jis garantuoja, kad garsiakalbiai veiks nuostabiu unisonu.

DivX®



DivX®, DivX Certified® ir susiję logotipai yra prekių ženklai, priklausantys „DivX, LLC“, ir naudojami pagal licenciją.

Šis „DivX Certified“ įrenginys gali atkurti iki 576p skyros „DivX® Home Theater“ vaizdo įrašų failus (įskaitant „avi“, „divx“). Atsisiųskite nemokamą programinę įrangą iš www.divx.com, kad galėtumėte kurti, atkurti ir transliuoti skaitmeninius vaizdo įrašus.

APIE DIVX VAIZDO FILMUS PAGAL UŽSAKYMĄ: šį DivX Certified® įrenginį privaloma registruoti, siekiant atkurti įsitytus DivX vaizdo filmus pagal užsakymą (VOD). Gaukite registracijos kodą, nustatę DivX VOD skirsinį įrenginio nuostatų meniu. Daugiau informacijos, kaip užbaigti registraciją, žr. vod.divx.com.

Patentų numeriai

Saugoma vieno ar kelių iš šių JAV patentų. 7,295,673; 7,460,668; 7,515,710; 8,656,183; 8,731,369; RE45,052

Gracenote®



Turinio dalių autorinės teisės priklauso Gracenote © arba jos tiekėjams.

Gracenote, Gracenote logotipas ir Powered by Gracenote bei Gracenote MusicID yra registruoti prekių ženklai arba Gracenote, Inc. JAV ir (arba) kitose šalyse prekių ženklai.

Gracenote® Galutinio vartotojo licencijos sutartis

Šioje programoje arba įrenginyje yra programinė įranga iš „Gracenote, Inc.“, Emeryville, Kalifornijos, JAV („Gracenote“). Programinė įranga iš „Gracenote“ („Gracenote“ programinė įranga) įjungia ši programa norint identifikuoti diską ir (ar) failą bei pasiekti su muzika susijusią informaciją, įskaitant pavadinimą, atlikėją, kūrinį ir antraštę („Gracenote“ duomenys) iš tiesioginių serverių arba integruotų duomenų bazių (kartu vadinamų „Gracenote“ serveriais) bei siekiant atlikti kitus veiksmus. Galite naudotis tik „Gracenote“ duomenimis pagal numatytas šiai programai arba šiam įrenginiui galutinio vartotojo funkcijas.

Jūs sutinkate naudotis „Gracenote“ duomenis, „Gracenote“ programinę įrangą ir „Gracenote“ serverius tik asmeniniams nekomerciniams tikslais. Jūs sutinkate nepriskirti, nekopijuoti, nepersiųsti ar neperduoti šios „Gracenote“ programinės įrangos ar bet kokių „Gracenote“ duomenų bet kuriai trečiajam šaliai. JŪS SUTINKATE NENAUDOTI ARBA NEEKSPLOATUOTI „GRACENOTE“ DUOMENŲ,

„GRACENOTE“ PROGRAMINĖS ĮRANGOS ARBA „GRACENOTE“ SERVERIŲ, IŠŠKYRUS JEI TAI AIŠKIAI LEIDŽIAMA ŠIOJE SUTARTYJE.

Jūs sutinkate, jog neteksite neišimtinės teisės naudoti „Gracenote“ duomenis, „Gracenote“ programinę įrangą ir „Gracenote“ serverius, jei pažeisite šiuos apribojimus. Jei nutrauktas Jūsų licencijos galiojimas, sutinkate liautis naudoti visus „Gracenote“ duomenis, „Gracenote“ programinę įrangą ir „Gracenote“ serverius. „Gracenote“ pasilieka išimtinės teisės į visus „Gracenote“ duomenis, visą „Gracenote“ programinę įrangą ir visus „Gracenote“ serverius, įskaitant visas nuosavybės teises. „Gracenote“ jokiais atvejais neįsipareigoja sumokėti Jums už jokią Jūsų pateiktą informaciją. Jūs sutinkate, kad „Gracenote, Inc.“ gali įgyvendinti kompanijos teises pagal šią sutartį prieš Jus tiesiogiai savo vardu.

„Gracenote“ tarnyba statistiniais tikslais naudoja unikalų identifikatorių kūrinių užklausoms. Atskirai priskiriamas skaitmeninio identifikatoriaus tikslas leidžia „Gracenote“ tarnybai apskaityti užklausas, nieko nežinant, kas esate. Papildoma informacija prieinama „Gracenote“ tarnybos tinklalapyje, „Gracenote“ privatumo politikos skyrelyje.

„Gracenote“ programinė įranga ir viskas, įskaitant „Gracenote“ duomenis, yra Jums licencijuojama „kaip yra“ „Gracenote“ neprisiiama

jokių tiesioginių ar numanomų įsipareigojimų ir nesuteikia garantijų dėl „Gracenote“ duomenų, esančių „Gracenote“ serveriuose. „Gracenote“ pasilieka teisę šalinti duomenis iš „Gracenote“ serverių arba keisti duomenų kategorijas dėl bet kokios priežasties, kuri pasirodytų „Gracenote“ pakankama. Nesuteikiamos jokios garantijos, jog „Gracenote“ programinė įranga arba „Gracenote“ serveriai veiks be trikčių ar be įsiterpimo. „Gracenote“ neįsipareigoja tiekti naujų, pagerintų arba papildomų tipų ar kategorijų duomenų, kuriuos „Gracenote“ gali tiekti ateityje, kompanija pasilieka teisę bet kuriuo metu nutraukti savo paslaugų teikimą.

„GRACENOTE“ NEPRISIIMA JOKIŲ IŠREIKŠTŲ ARBA NUMANOMŲ GARANTIJŲ, NEAPSIRIBOJANT NUMANOMOMIS KOMERCINĖS NAUDOS GARANTIJOMIS, PRITAIKOMO KONKREČIAM TIKSLUI IR INTELEKTUALIOS NUOSAVYBĖS NEPAŽEIDIMO TEISĖMIS. „GRACENOTE“ NESUTEIKIA GARANTIJŲ REZULTATAMS, GAUTIEMS NAUDOJANT „GRACENOTE“ PROGRAMINĘ ĮRANGĄ ARBA „GRACENOTE SERVERĮ“. „GRACENOTE“ JOKIU BŪDU NEPRISIIMA ATSAKOMYBĖS UŽ JOKIĄ LOGIŠKAI IŠPLAUKIANČIĄ ŽALĄ ARBA PELNO AR PAJAMŲ NETEKTĮ.

© Gracenote, Inc. 2009

Sensus software



« This software uses parts of sources from clib2 and Prex Embedded Real-time OS - Source (Copyright (c) 1982, 1986, 1991, 1993, 1994), and Quercus Robusta (Copyright (c) 1990, 1993), The Regents of the University of California. All or some portions are derived from material licensed to the University of California by American Telephone and Telegraph Co. or Unix System Laboratories, Inc. and are reproduced herein with the permission of UNIX System Laboratories, Inc. Redistribution and use in source and binary forms, with or without modification, are permitted provided that the following conditions are met: Redistributions of source code must retain the above copyright notice, this list of conditions and the following disclaimer. Redistributions in binary form must reproduce the above copyright notice, this list of conditions and the following disclaimer in the documentation and/or other materials provided with the distribution. Neither the name of the <ORGANIZATION> nor the names of its contributors may be used to endorse or promote products derived from this software without specific prior written permission. THIS SOFTWARE IS PROVIDED BY THE COPYRIGHT HOLDERS AND CONTRIBUTORS "AS IS" AND ANY EXPRESS OR IMPLIED WARRANTIES, INCLUDING, BUT NOT LIMITED TO, THE IMPLIED WARRANTIES OF MERCHANTABILITY AND FITNESS FOR A

PARTICULAR PURPOSE ARE DISCLAIMED. IN NO EVENT SHALL THE COPYRIGHT OWNER OR CONTRIBUTORS BE LIABLE FOR ANY DIRECT, INDIRECT, INCIDENTAL, SPECIAL, EXEMPLARY, OR CONSEQUENTIAL DAMAGES (INCLUDING, BUT NOT LIMITED TO, PROCUREMENT OF SUBSTITUTE GOODS OR SERVICES; LOSS OF USE, DATA, OR PROFITS; OR BUSINESS INTERRUPTION) HOWEVER CAUSED AND ON ANY THEORY OF LIABILITY, WHETHER IN CONTRACT, STRICT LIABILITY, OR TORT (INCLUDING NEGLIGENCE OR OTHERWISE) ARISING IN ANY WAY OUT OF THE USE OF THIS SOFTWARE, EVEN IF ADVISED OF THE POSSIBILITY OF SUCH DAMAGE.

This software is based in part on the work of the Independent JPEG Group.

This software uses parts of sources from "libtess". The Original Code is: OpenGL Sample Implementation, Version 1.2.1, released January 26, 2000, developed by Silicon Graphics, Inc. The Original Code is Copyright (c) 1991-2000 Silicon Graphics, Inc. Copyright in any portions created by third parties is as indicated elsewhere herein. All Rights Reserved. Copyright (C) [1991-2000] Silicon Graphics, Inc. All Rights Reserved. Permission is hereby granted, free of charge, to any person obtaining a copy of this software and associated documentation files

(the "Software"), to deal in the Software without restriction, including without limitation the rights to use, copy, modify, merge, publish, distribute, sublicense, and/or sell copies of the Software, and to permit persons to whom the Software is furnished to do so, subject to the following conditions: The above copyright notice including the dates of first publication and either this permission notice or a reference to <http://oss.sgi.com/projects/FreeB/> shall be included in all copies or substantial portions of the Software. THE SOFTWARE IS PROVIDED "AS IS", WITHOUT WARRANTY OF ANY KIND, EXPRESS OR IMPLIED, INCLUDING BUT NOT LIMITED TO THE WARRANTIES OF MERCHANTABILITY, FITNESS FOR A PARTICULAR PURPOSE AND NONINFRINGEMENT. IN NO EVENT SHALL SILICON GRAPHICS, INC. BE LIABLE FOR ANY CLAIM, DAMAGES OR OTHER LIABILITY, WHETHER IN AN ACTION OF CONTRACT, TORT OR OTHERWISE, ARISING FROM, OUT OF OR IN CONNECTION WITH THE SOFTWARE OR THE USE OR OTHER DEALINGS IN THE SOFTWARE. Except as contained in this notice, the name of Silicon Graphics, Inc. shall not be used in advertising or otherwise to promote the sale, use or other dealings in this Software without prior written authorization from Silicon Graphics, Inc.

This software is based in parts on the work of the FreeType Team.

This software uses parts of SSLeay Library: Copyright (C) 1995-1998 Eric Young (eay@cryptsoft.com). All rights reserved

Linux software

This product contains software licensed under GNU General Public License (GPL) or GNU Lesser General Public License (LGPL), etc.

You have the right of acquisition, modification, and distribution of the source code of the GPL/LGPL software.

You may download Source Code from the following website at no charge: http://www.embedded-carmultimedia.jp/linux/oss/download/TVM_8351_013

The website provides the Source Code "As Is" and without warranty of any kind.

By downloading Source Code, you expressly assume all risk and liability associated with downloading and using the Source Code and complying with the user agreements that accompany each Source Code.

Please note that we cannot respond to any inquiries regarding the source code.

camellia:1.2.0

Copyright (c) 2006, 2007

NTT (Nippon Telegraph and Telephone Corporation). All rights reserved.

Redistribution and use in source and binary forms, with or without modification, are permitted provided that the following conditions are met:

1. Redistributions of source code must retain the above copyright notice, this list of conditions and the following disclaimer as the first lines of this file unmodified.
2. Redistributions in binary form must reproduce the above copyright notice, this list of conditions and the following disclaimer in the documentation and/or other materials provided with the distribution.

THIS SOFTWARE IS PROVIDED BY NTT "AS IS" AND ANY EXPRESS OR IMPLIED WARRANTIES, INCLUDING, BUT NOT LIMITED TO, THE IMPLIED WARRANTIES OF MERCHANTABILITY AND FITNESS FOR A PARTICULAR PURPOSE ARE DISCLAIMED. IN NO EVENT SHALL NTT BE LIABLE FOR ANY DIRECT, INDIRECT, INCIDENTAL, SPECIAL, EXEMPLARY, OR CONSEQUENTIAL DAMAGES (INCLUDING, BUT NOT LIMITED TO, PROCUREMENT OF SUBSTITUTE GOODS OR SERVICES; LOSS OF USE, DATA, OR PROFITS; OR BUSINESS INTERRUPTION) HOWEVER CAUSED AND ON ANY THEORY OF LIABILITY, WHETHER IN CONTRACT, STRICT LIABILITY, OR TORT

(INCLUDING NEGLIGENCE OR OTHERWISE) ARISING IN ANY WAY OUT OF THE USE OF THIS SOFTWARE, EVEN IF ADVISED OF THE POSSIBILITY OF SUCH DAMAGE.

Unicode: 5.1.0

COPYRIGHT AND PERMISSION NOTICE

Copyright c 1991-2013 Unicode, Inc. All rights reserved. Distributed under the Terms of Use in <http://www.unicode.org/copyright.html>.

Permission is hereby granted, free of charge, to any person obtaining a copy of the Unicode data files and any associated documentation (the "Data Files") or Unicode software and any associated documentation (the "Software") to deal in the Data Files or Software without restriction, including without limitation the rights to use, copy, modify, merge, publish, distribute, and/or sell copies of the Data Files or Software, and to permit persons to whom the Data Files or Software are furnished to do so, provided that (a) the above copyright notice(s) and this permission notice appear with all copies of the Data Files or Software, (b) both the above copyright notice(s) and this permission notice appear in associated documentation, and (c) there is clear notice in each modified Data File or in the Software as well as in the documentation associated with the Data File(s) or Software that the data or software has been modified.





◀◀ THE DATA FILES AND SOFTWARE ARE PROVIDED "AS IS", WITHOUT WARRANTY OF ANY KIND, EXPRESS OR IMPLIED, INCLUDING BUT NOT LIMITED TO THE WARRANTIES OF MERCHANTABILITY, FITNESS FOR A PARTICULAR PURPOSE AND NONINFRINGEMENT OF THIRD PARTY RIGHTS. IN NO EVENT SHALL THE COPYRIGHT HOLDER OR HOLDERS INCLUDED IN THIS NOTICE BE LIABLE FOR ANY CLAIM, OR ANY SPECIAL INDIRECT OR CONSEQUENTIAL DAMAGES, OR ANY DAMAGES WHATSOEVER RESULTING FROM LOSS OF USE, DATA OR PROFITS, WHETHER IN AN ACTION OF CONTRACT, NEGLIGENCE OR OTHER TORTIOUS ACTION, ARISING OUT OF OR IN CONNECTION WITH THE USE OR

PERFORMANCE OF THE DATA FILES OR SOFTWARE.

Except as contained in this notice, the name of a copyright holder shall not be used in advertising or otherwise to promote the sale, use or other dealings in these Data Files or Software without prior written authorization of the copyright holder.

Atitikties deklaracija

 MITSUBISHI ELECTRIC CORPORATION SANDA WORKS <small>2-3-33, Miwa, Sanda-city, Hyogo, 669-1513, Japan Phone: +81 78 1081002</small>	
DECLARATION OF CONFORMITY For	
	
Product: Audio Navigation Unit Model: NR-0V	
Supplied by Mitsubishi Electric Corporation Sanda Works 2-3-33, Miwa, Sanda-city, Hyogo, 669-1513, Japan	Technical File held by Mitsubishi Electric Corporation Sanda Works 2-3-33, Miwa, Sanda-city, Hyogo, 669-1513, Japan
R&TE Directive (Safety) EN 60950-1: 2006 + Amd.11: 2009 + Amd.1: 2010 + Amd.12: 2011 + Amd.2: 2013 EN 62479: 2011	Standard used for comply EN 60950-1: 2006 + Amd.11: 2009 + Amd.1: 2010 + Amd.12: 2011 + Amd.2: 2013 EN 62479: 2011
RE Directive (EMC) EN 301 489-1 V2.1.1: 2017-02 EN 301 489-17 V3.3.1: 2017-02	EN 301 489-1 V2.1.1: 2017-02 EN 301 489-17 V3.3.1: 2017-02
RE Directive (Spectrum) EN 300 328 V2.1.1: 2016-11 EN 303 345 V1.1.7: 2017-03(Final Draft)	EN 300 328 V2.1.1: 2016-11 EN 303 345 V1.1.7: 2017-03(Final Draft)
Means of Conformity We declare under our sole responsibility that the Product (s) is conformity with the essential requirements and other relevant requirements of the Radio Equipment (RE) Directive (2014/53/EU).	
Date of issue: May 30, 2017	Signature of Responsible Person:
	 Hirotsuka Minato Senior Manager Design B Car Multimedia Manufacturing-A Dept. MITSUBISHI ELECTRIC CORPORATION SANDA WORKS Minato.Hirotsuka@sp.MitsubishiElectric.co.jp

Šalis / regionas	
Brazilija:	<div data-bbox="233 208 379 353" data-label="Image"> </div> <p data-bbox="233 374 1474 423">Este equipamento opera em caráter secundário isto e, não tem direito a proteção contra interferência prejudicial, mesmo tipo, e não pode causar interferência a sistemas operando em caráter primário.</p> <p data-bbox="233 437 624 460">Para consultas, visite: www.anatel.gov.br</p>
EU:	<div data-bbox="233 479 312 555" data-label="Image"> </div> <p data-bbox="233 575 1281 598">Gamintojas: Mitsubishi Electric Corporation Sanda Works 2-3-33, Miwa, Sanda-city. Hyogo, 669-1513, Japan</p> <p data-bbox="233 612 1469 659">„Mitsubishi Electric Corporation“ deklaruoja, kad šio tipo radijo ryšio įranga [Garso sistemos ir navigacijos blokas] atitinka direktyvą 2014/53/ES.</p> <p data-bbox="233 674 1015 696">Daugiau informacijos ieškokite pagalbos informacijoje adresu www.volvocars.com.</p>
Jungtiniai Arabų Emyratai:	<div data-bbox="233 719 379 864" data-label="Image"> </div>



Šalis / regionas	
Kazachstanas:	 <p>Modelio pavadinimas: NR OV Gamintojas: Mitsubishi Electric Corporation Eksportuojanti šalis: Japonija</p>

Šalis / regionas	
Kinija:	<p>1.</p> <ul style="list-style-type: none"> ■ 使用频率: 2.4 - 2.4835 GHz ■ 等效全向辐射功率 (EIRP): 天线增益 < 10dBi 时: $\leq 100 \text{ mW}$ 或 $\leq 20 \text{ dBm}$ ① ■ 最大功率谱密度: 天线增益 < 10dBi 时: $\leq 20 \text{ dBm} / \text{MHz}$ (EIRP) ① ■ 载频容限: 20 ppm ■ 带外发射功率 (在 2.4-2.4835GHz 频段以外) $\leq -80 \text{ dBm} / \text{Hz}$ (EIRP) ■ 杂散发射 (辐射) 功率 (对应载波 ± 2.5 倍信道带宽以外): <ul style="list-style-type: none"> ● $\leq -36 \text{ dBm} / 100 \text{ kHz}$ (30 - 1000 MHz) ● $\leq -33 \text{ dBm} / 100 \text{ kHz}$ (2.4 - 2.4835 GHz) ● $\leq -40 \text{ dBm} / 1 \text{ MHz}$ (3.4 - 3.53 GHz) ● $\leq -40 \text{ dBm} / 1 \text{ MHz}$ (5.725 - 5.85 GHz) ● $\leq -30 \text{ dBm} / 1 \text{ MHz}$ (其它 1 - 12.75 GHz) <p>2. 不得擅自更改发射频率、加大发射功率 (包括额外加装射频功率放大器), 不得擅自外接天线或改用其它发射天线;</p> <p>3. 使用时不得对各种合法的无线电通信业务产生有害干扰; 一旦发现有害干扰现象时, 应立即停止使用, 并采取消除措施消除干扰后方可继续使用;</p> <p>4. 使用微功率无线电设备, 必须忍受各种无线电业务的干扰或工业、科学及医疗应用设备的辐射干扰;</p> <p>5. 不得在飞机和机场附近使用。</p>



Šalis / regionas	
Korėja:	<p>B 급 기기 (가정용 방송통신기자재)</p> <p>이 기기는 가정용(B 급) 전자파적합기기로서 주로 가정에서 사용하는 것을 목적으로 하며, 모든 지역에서 사용할 수 있습니다.</p> <p>해당 무선설비는 전파혼신 가능성이 있으므로 인명안전과 관련된 서비스는 할 수 없습니다.</p>
Malaizija	<div data-bbox="233 400 379 546" style="border: 1px solid black; padding: 5px; text-align: center;">  MCMC HIDF1500171 </div> <p>This device has been certified under the Communications & Multimedia Act of 1998, Communications and Multimedia (Technical Standards) Regulations 2000. To retrieve your device's serial number, please visit (support.volvocars.com) and search for "SIRIM Label Verification".</p> <p>Device category: Navigation equipment for vehicle (Bluetooth)</p> <p>Model: NR-0V</p> <p>Type Approval No.: RDBV/24A/1018/S(18-4236)</p>

Šalis / regionas	
Meksika:	
Taivanas:	<p>低功率電波輻射性電機管理辦法</p> <p>第十二條</p> <p>經型式認證合格之低功率射頻電機，非經許可，公司、商號或使用者均不得擅自變更頻率、加大功率或變更原設計之特性及功能。</p> <p>第十四條</p> <p>低功率射頻電機之使用不得影響飛航安全及干擾合法通信；經發現有干擾現象時，應立即停用，改善至無干擾時方得繼續使用。前項合法通信，指依電信法規定作業之無線電通信。低功率射頻電機須忍受合法通信或工業、科學及醫療用電波輻射性電機設備之干擾。</p>

Susijusi informacija

- Garsas, medija ir internetas (p. 510)
- Prie interneto prijungtas automobilis* (p. 547)
- Medijos leistuvas (p. 521)
- Gracenote® (p. 525)
- „Sensus“ – interneto ryšys ir pramogos (p. 32)

RATAI IR PADANGOS

Padangos

Padangų paskirtis yra vežti krovinį, užtikrinti sukibimą su kelio paviršiumi, slopinti vibraciją ir saugoti ratą nuo dėvėjimosi.

Automobilio vairavimo charakteristikos labai priklauso nuo padangų. Automobilio važiavimui įtaką daro padangų tipas, matmenys, slėgis ir greičio indeksas.

Ant automobilio sumontuotų padangų informacija nurodyta lipduke, priklijuotame ant vairuotojo pusės durelių statramsčio (tarp priekinių ir galinių durelių).

⚠️ ISPĖJIMAS

Dėl pažeistos padangos galima prarasti automobilio kontrolę.

Rekomenduojamos padangos

Ant pristatyto automobilio būna sumontuotos „Volvo“ originalios padangos, kurių šonuose pateiktas ženklas VOL¹. Šios padangos kruopščiai parinktos konkrečiam automobiliui. Keičiant padangas svarbu, kad naujos padangos taip pat turėtų šią žymą: taip bus palaikoma tinkamos automobilio valdymo savybės, važiavimo komfortas ir degalų sąnaudos.

Naujos padangos

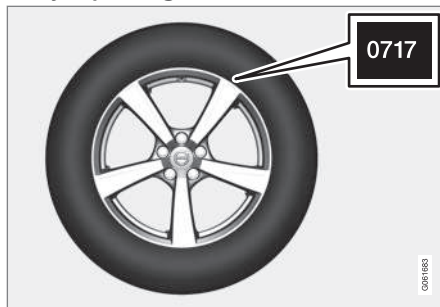

Laikui bėgant, padangos susidėvi. Po keleto metų eksploataavimo, padangos pradeda kietėti. Tuo pačiu palaipsniui suprastėja ir jų atsparumas trinčiai bei kitos savybės. Todėl visada pirkite kuo naujesnes padangas, kai jas keičiate. Tai ypač svarbu žieminėms padangoms. Paskutiniai keturi skaitmenys reiškia pagaminimo savaitę ir metus. Tai padangos DOT žymuo („Department of Transportation“), kuris nurodomas keturiais skaitmenimis, pvz., 0717. Tokiu atveju padanga būna pagaminta 2017 m. 7 savaitę.

Padangos amžius

Visos senesnės nei 6 metų padangos turėtų būti patikrintos specialistų, net jei jos atrodo nepažeistos. Padangos sensta ir yra, net jei jos niekada nenaudojamos arba labai retai naudo-

jamos. Tai gali daryti neigiamą įtaką padangų savybėms. Tai taikoma visoms padangoms, kurios yra padedamos saugoti. Jei padangos yra praradę spalvą ar sutrūkinėję, tai pagrindiniai išoriškai pastebimi padangų netinkamumo naudoti ženklai.

Padangų ekonomija

- Palaikykite tinkamą slėgį padangose.
- Venkite staigiai greitėti, smarkiai stabdyti ir stenkitės, kad padangos necyptų.
- Didėjant greičiui, padangos dėvisi sparčiau.
- Labai svarbus yra tinkamas ratų suvedimas.
- Nesubalansuoti ratai mažina padangų ekonomiją ir važiavimo komfortą.
- Padangos turi sukintis ta pačia kryptimi per visą eksploataciją.
- Keičiant padangas, geriausio protektoriaus padangos turi būti montuojamos ant galinių ratų, kad sumažėtų pavojus galinei automobilio daliai išslysti smarkaus stabdymo metu.
- Pervažiavus per bordiūrą ar gilią duobę, galima negrįžtamai pažeisti padangą ir (arba) ratlankį.

¹ Galimi tam tikri padangų matmenų nuokrypiai.

Padangų sukeitimas

Automobilio padangų sukeisti vietomis nepri- valoma. Jūsų padangų dėvėjimosi ir dilimo spartą apsprendžia važiavimo stilius, slėgis padangose, klimatas ir kelio būklė. Tinkamai parinkus padangos slėgį, ji tolygiau dėvisi.

Priekinius ir galinius ratus reikėtų sukeisti vie- tomis, kad neatsirastų padangų protektoriaus gylio skirtumų ir visos padangos diltų vienodai. Tinka keisti pirmą kartą nuvažiavus maždaug 5 000 km (apie 3 100 myl.) ir po to – kas 10 000 km (apie 6 200 myl.).

Jei nesate tikri dėl protektoriaus rašto gylio, „Volvo“ rekomenduoja kreiptis į įgaliotąjį „Volvo“ autoservisą, kad jame gylis būtų patik- rintas. Jei padangos susidėvėjo labai netolygiai (> 1 mm protektoriaus gylio skirtumas), ant galinės ašies reikia visada montuoti mažiausiai susidėvėjusias padangas. Priekio slydimą paprastai koreguoti lengviau nei galo, automo- bilis pirmuoju atveju toliau važiuoja tiesia linija: antruoju atveju, galinei daliai išslydys į kurią nors pusę, galima visiškai prarasti automobilio kontrolę. Todėl yra labai svarbu, kad galiniai ratai neprarastų sukibimo anksčiau nei prieki- niai.

Ratų ir padangų sandėliavimas

Ratų komplektai (padangos, sumontuotos ant ratlankių) turi būti sandėliuojami pakabinti arba paguldyti ant šono.

Padangos turi būti sandėliuojamos paguldytos ant šono arba stačios, tačiau jų negalima kabinti.

! SVARBU

Padangas reikia sandėliuoti vėsioje, sau- soje ir tamsioje vietoje. Jų negalima laikyti šalia tirpiklių, benzino, alyvos ir pan.

! ĮSPĖJIMAS

- Jūsų „Volvo“ automobilio ratlankių ir padangų dydis nurodytas siekiant atitiktis griežtiems stabilumo ir vaira- vimo charakteristikų reikalavimams. Dėl nepatvirtintų ratlankių ir padangų dydžio derinių gali nukentėti automobi- lio stabilumas ir vairavimo charaktris- tikos.
- Naujo automobilio garantija netaikoma jokiai žalai, atsiradusiai dėl nepatvir- tintų ratlankių ir padangų dydžių deri- nių montavimo. „Volvo“ nepriima jokios atsakomybės už žūtis, susižaloji- mus bei žalą, kurią gali sukelti toks montavimas.

Susijusi informacija

- Slėgio padangose patikra (p. 574)
- Padangų sukimosi kryptis (p. 573)

- Padangų protektoriaus susidėvėjimo indi- katoriai (p. 574)
- Slėgio padangose stebėjimo sistema* (p. 577)
- Avarinio pradurtos padangos remonto rin- kiny (p. 590)
- Padangos dydžio žymuo (p. 572)
- Patvirtinti ratų ir padangų dydžiai (p. 698)
- Pakrovimo rekomendacijos (p. 606)

Padangos dydžio žymuo

Padangų matmenų, apkrovos indekso ir greičio klasės žymenis.

Viso automobilio patvirtinimas apima tam tikrus ratlankių ir padangų derinius.

Padangų matmenys

Visos padangos turi matmenų žymenis, pvz., 235/60 R18 103 V.

235	Padangos plotis (mm)
60	Santykis tarp padangos sienelės aukščio ir padangos pločio (%)
R	Radialinė padanga
18	Ratlankio skersmuo coliais
103	Maksimalios leistinos padangų apkrovos kodai ir padangų apkrovos indeksas (LI)
V	Maksimalaus leistino greičio rodiklis (SS) (šiuo atveju tai yra 240 km/h (149 myl./val.).)

Apkrovos indeksas

Kiekviena padanga pasižymi tam tikromis apkrovos charakteristikomis, kurios vadinamos apkrovos indeksu (LI). Reikiamą padangų apkrovos pajėgumą apibrėžia automobilio svoris.

² Su metaliniais dygliais ir be jų.

Greičio rodiklis

Kiekviena padanga gali atlaikyti tam tikrą maksimalų greitį. Padangų greičio rodiklis SS („Speed Symbol“) turi būti bent jau ne mažesnis nei automobilio maksimalus greitis. Toliau pateiktoje lentelėje rasite kiekvieno greičio rodiklio maksimalų leistiną greitį (SS). Vienintelė šių taisyklių išimtis yra žieminės padangos², kai gali būti naudojamas mažesnis greičio indeksas. Jeigu pasirenkama tokia padanga, automobiliu negalima važiuoti greičiau, negu nurodo padangos greičio rodiklis. Pavyzdžiui, automobiliai su Q rodiklio padangomis privalo važiuoti ne didesniais, kaip 160 km/h (100 myl./val.) greičiais. Kelio sąlygos ir galiojančios kelių eismo taisyklės apibrėžia, kaip greitai gali važiuoti automobilis, o ne padangų greičio rodiklį.

 PASTABA
Maksimalus leidžiamas greitis nurodytas lentelėje.

Q	160 km/h (100 myl./val.) (naudojama tik su žieminėmis padangomis)
T	190 km/h (118 myl./val.)
H	210 km/h (130 myl./val.)

V	240 km/h (149 myl./val.)
W	270 km/h (168 myl./val.)
Y	300 km/h (186 myl./val.)

ĮSPĖJIMAS

Mažiausias leistinas padangų apkrovos indeksas (LI) ir greičio rodiklis (SS), numatyti kiekvienam atitinkamam variklio variantui, pateikti spausdinto automobilio savininko vadovo specifikacijose. Jei bus naudojamos per mažo apkrovos indekso arba greičio rodiklio padangos, jos gali perkaisti ir būti apgadintos.

Susijusi informacija

- Padangos (p. 570)
- Ratlankio dydžio žymuo (p. 573)
- Patvirtinti ratų ir padangų dydžiai (p. 698)
- Mažiausias leistinas padangų apkrovos indeksas ir greičio rodiklis (p. 700)

Ratlankio dydžio žymuo

Ratų ir ratlankių matmenys parengti pagal toliau esančioje lentelėje išdėstytus pavyzdžius.

Viso automobilio patvirtinimas apima tam tikrus ratlankių ir padangų derinius.

Visų ratlankių matmenys yra pažymėti, pvz., 7.5Jx18x50.5.

7,5	Ratlankio plotis coliais
J	Ratlankio krašto profilis
18	Ratlankio skersmuo coliais
50,5	Poslinkis milimetrais (atstumas nuo rato centro iki rato kontakto su stebule paviršiaus)

Susijusi informacija

- Padangos (p. 570)
- Padangos dydžio žymuo (p. 572)
- Patvirtinti ratų ir padangų dydžiai (p. 698)

Padangų sukimosi kryptis

Ant radialinių padangų, kurių protektoriaus raštas pritaikytas sukintis tik į vieną pusę, yra rodyklė, rodanti į kurią pusę padanga turi sukintis.

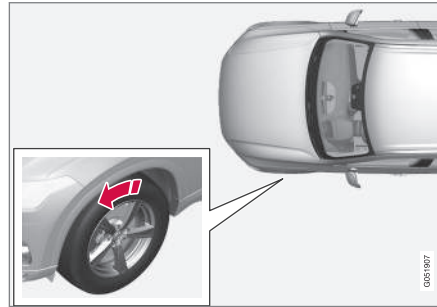

Rodyklė rodo padangos sukimosi kryptį.

- Tokios padangos turi sukintis į tą pačią pusę visą jų eksploataavimo laiką.
- Padangas galima keisti vietomis, tik keičiant priekinę su galine toje pačioje pusėje, tačiau niekada negalima sukeisti padangų iš kairės į dešinę ir atvirkščiai.
- Neteisingai sumontavus padangas, labai suprastėja automobilio stabdymo charakteristikos ir padangų pajėgumas išstumti lietaus vandenį bei purvą.
- Padangos, kurių protektoriaus gylis yra didžiausias, turi būti montuojamos gale (sumažėja slydimo tikimybė).

i PASTABA

Įsitikinkite, kad abi ratų poros yra to paties tipo ir dydžio bei markės.

Susijusi informacija

- Padangos (p. 570)

Padangų protektoriaus susidėvėjimo indikatoriai

Protektoriaus susidėvėjimo indikatoriai parodo padangos protektoriaus gylį.

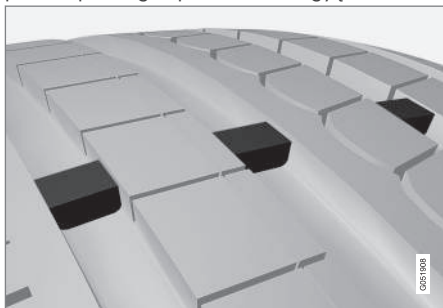

Protektoriaus nusidėvėjimo indikatorius yra siaura pakilusi žyma, esanti skersai padangos protektoriaus rašto išilginių griovelių. Ant padangos šono įspaustos raidės TWI („Tread Wear Indicator“). Jei protektoriaus gylis sumažėja iki 1,6 mm (1/16 col.), protektoriaus ir jo nusidėvėjimo žymos aukštis būna viename lygyje. Pakeiskite padangas kaip įmanoma greičiau. Atminkite, kad padangos su sekliu protektoriumi labai prastai sukimba su kelio danga, kai lyja arba sninga.

Susijusi informacija

- Padangos (p. 570)

Slėgio padangose patikra

Tinkamas padangų slėgis padeda padidinti vairavimo stabilumą, taupyti degalus ir prailginti padangų eksploatacijos trukmę.

Slėgis padangose laikui bėgant mažėja. Tai – natūralus reiškinys. Be to, slėgis padangose priklauso nuo aplinkos temperatūros. Jei važiuojama kai slėgis padangose yra per mažas, padangos gali perkaisti ir būti sugadintos. Slėgis padangose turi įtakos važiavimo komfortui, triukšmui ir važiavimo savybėms.

Slėgį padangose tikrinkite kiekvieną mėnesį. Pripūskite iki rekomenduojamo slėgio kai padangos šaltos, kad būtų užtikrinamos geros jų charakteristikos. Jei slėgis padangose bus per žemas arba per aukštas, padangos gali dėvėtis netolygiai.

ĮSPĖJIMAS

- Per žemas slėgis padangose – dažniausias jų pažeidimų priežastis. Dėl to padangose gali atsirasti rimtų įtrūkimų, gali atsilaisvinti kordas arba padanga gali sprogti. Pastaruoju atveju važiuojant galima netikėtai prarasti automobilio kontrolę: taip padidėja susižalojimo pavojus.
- Per mažai pripūtus padangas, mažėja automobilio kraulumas.

Šaltos padangos

Slėgį padangose reikia tikrinti, kai padangos šaltos. Padangos laikomos šaltomis, kai jų temperatūra atitinka aplinkos oro temperatūrą. Ši temperatūra paprastai pasiekiamą, kai automobilis pastovi bent 3 valandas.

Pavažiavus maždaug 1,6 km (1 myl.), šios padangos laikomos šiltomis. Jei padangoms pripūsti reikia pavažiuoti toliau nei šį atstumą, pirmiausia patikrinkite ir užregistruokite slėgį padangose ir pripūskite iki tinkamo slėgio, kai atvažiuosite prie pompos.

Kintant lauko temperatūrai, kartu keičiasi ir slėgis padangose. Temperatūrai sumažėjus 10 laipsnių, slėgis padangose nukrenta 1 psi (7 kPa). Reguliariai tikrinkite slėgį padangose ir pripūskite jas iki tinkamo slėgio, nurodyto automobilio padangų informaciniame lipduke arba sertifikavimo užklijoje.

Jei tikrinatė slėgį šiltose padangose, oro neišleiskite. Važiuojant įšilusių padangų slėgis viršija rekomenduojamą šaltų padangų slėgį, tai normalu. Šilta padanga, kurios slėgis yra lygus arba nesiekia rekomenduojamo šaltos padangos slėgio, gali būti pripūsta gerokai per mažai.

Susijusi informacija

- Slėgio padangose nustatymas (p. 575)
- Rekomenduojamas padangų slėgis (p. 576)

- Slėgio padangose stebėjimo sistema* (p. 577)
- Padangos (p. 570)

Slėgio padangose nustatymas

Slėgis padangose laikui bėgant mažėja. Tai – natūralus reiškinys. Siekiant palaikyti rekomenduojamą slėgį padangose, šias retkarčiais gali reikėti pripūsti.

Pripūskite iki rekomenduojamo slėgio kai padangos šaltos, kad būtų užtikrinamos geros jų charakteristikos kelyje ir tolygus protektoriaus dėvėjimasis.

i PASTABA

Kad slėgį įvertintumėte tinkamai, jį tikrinkite, kai padangos šaltos. „Šaltomis“ padangomis laikomos tokios, kurių temperatūra atitinka aplinkos temperatūrą (praėjus maždaug 3 valandoms nuo automobilio pastatymo). Nuvažiavus kelis kilometrus, padangos įšyla ir jų slėgis padidėja.

1. Nuimkite vienos padangos vožtuvo dangtelį ir tvirtai įspauskite padangos manometrą į vožtuvą.
2. Pripūskite padangas iki reikiamo slėgio: žr. lipduką ant vairuotojo durelių statramsčio, kuriame nurodytas rekomenduojamas slėgis gamyklinėse padangose.

3. Užsukite ventilio gaubtelį.

i PASTABA

- Pripūtę padangą, būtinai vėl užsukite apsaugos nuo dulkių dangtelį, kad vožtuvo nepažeistų žvyras, purvas ir pan.
- Naudokite tik plastmasinius apsaugos nuo dulkių dangtelius. Metaliniai apsaugos nuo dulkių dangteliai gali surūdyti ir juos gali būti sunku atsukti.

4. Apžiūrėkite padangas, ar nėra įstrigusių vinių bei kitų objektų, kurie pradūrė padangą ir dėl to išteka oras.
5. Patikrinkite šonines sienes, ar nėra ertmių, įpjovų, pūslių ar kitų deformacijų.
6. Pakartokite šią procedūrą su visomis padangomis, įskaitant atsarginį ratą*.

i PASTABA

Jei pripūtėte per daug, išleiskite orą, įspausdami metalinį kaištį į vožtuvo centrą. Tada vėl patikrinkite slėgį padangų manometru.

Kai kurioms atsarginėms padangoms reikalingas aukštesnis slėgis nei kitoms. Pasi- tikrinkite slėgio padangose lentelėje arba padangų slėgio užklijoje.



◀◀ **Susijusi informacija**

- Rekomenduojamas padangų slėgis (p. 576)
- Slėgio padangose patikra (p. 574)
- Padangų pripūtimas pradurtos padangos avarinio remonto rinkinio kompresoriumi (p. 595)
- Aprobuotas slėgis padangose (p. 702)

Rekomenduojamas padangų slėgis

Ant vairuotojo durelių statramsčio (tarp kėbulo rėmo ir galinių durelių) esančiame lipduke nurodytas slėgis padangose, kuris turėtų būti pasirinktas atsižvelgiant į automobilio apkrovą ir greitį.



Šiame lipduke nurodyti automobilio gamyklinių padangų žymenys, apkrovos apribojimai ir slėgis padangose.

Geresnė degalų ekonomija su ECO slėgiu

Kai automobilio apkrova nedidelė (maks. 3 žmonės) ir greitis neviršija 160 km/h (100 myl./val.), siekiant ekonomiškiau naudoti degalus galima pasirinkti ECO slėgius. Tačiau, jeigu pageidaujama mažesnio triukšmingumo ir didesnio važiavimo komforto, rekomenduojamas padangose naudoti mažesnj, didesnį komfortą suteikiantį slėgį.

Susijusi informacija

- Slėgio padangose patikra (p. 574)
- Aprobuotas slėgis padangose (p. 702)

Slėgio padangose stebėjimo sistema³

Slėgio padangose stebėjimo sistema³ vairuotojo ekrane duoda įspėjimą su indikatorium ženklu, jei slėgis vienoje ar keliose automobiliu padangose tampa pernelyg žemas.



Ženklas įsijungia informuodamas apie žemą slėgį padangoje.

Nutikus sistemos trikdžiai, slėgio padangose įspėjimo ženklas mirksi maždaug vieną minutę ir po to lieka šviesti.

Sistemos aprašas

Slėgio padangose stebėjimo sistema per ABS sistemą matuoja atskirų ratų sukimosi greičio skirtumus ir nustato, ar tinkamas slėgis padangose. Jei slėgis padangoje per žemas, padangos skersmuo pasikeičia. Kartu pakinta ir jos sukimosi greitis. Lygindama padangas tarpusavyje, sistema gali nustatyti, ar kurioje nors padangoje (-se) slėgis per žemas.

Bendroji informacija apie padangų stebėjimo sistemą

Toliau pateikiamoje informacijoje padangų stebėjimo sistema bendrai vadinama TPMS.

Kiekvieną padangą, įskaitant atsarginio rato*, reikėtų patikrinti kartą per mėnesį. Tikrinant padangą turėtų būti šalta, o joje esantis slėgis – kaip rekomenduota automobilio gamintojo

slėgio padangoje etiketėje arba slėgio padangose lentelėje. Jei ant automobilio sumontuotos kitokio dydžio padangos nei rekomenduojamos gamintojas, sužinokite, koks tinkamas oro slėgis jose.

Kaip papildoma saugos savybė automobilyje sumontuota slėgio padangose stebėjimo sistema (TPMS), kuri parodo, kada slėgis vienoje ar daugiau padangų yra per žemas. Kai uždegamas žemo slėgio indikatorius ženklas, kaip galima greičiau sustokite ir patikrinkite padangas bei pripūskite iki reikiamo slėgio.

Važiuojant, kai padangose per žemas slėgis, jos gali perkaisti ir prakiurti. Dėl žemo slėgio padangose papildomai didėja degalų sąnaudos, trumpėja padangų eksploatacija, be to, gali suprastėti automobilio valdymo ir stabdymo savybės. Atminkite, kad TPMS nepakeičia įprastinės padangų techninės priežiūros. Vairuotojas privalo užtikrinti, kad padangose būtų palaikomas tinkamas slėgis, net jei nepasiekta per žemo slėgio padangose riba ir todėl neįsijungia indikatorius simbolis.

Automobilyje papildomai sumontuotas sistemos TPMS trikties indikatorius, kuriuo parodoma, kad sistema neveikia tinkamai. Sistemos TPMS trikties indikatorius sujungtas su žemo slėgio padangose ženklu. Sistemai nustačius gedimą, ženklas vairuotojo ekrane mirksti apie vieną minutę, tada pradeda nuola-

tos degti. Ši procedūra kartojama užvedus automobilį, kol gedimas pašalinamas. Šviečiant ženkliui, gali būti paveikta sistemos galiomybė nustatyti arba įspėti, kad padangose žemas slėgis.

Sistemos TPMS triktis gali įvykti dėl kelių priežasčių, pvz., sumontavus atsarginį ratą, pakeitus padangas arba ratus: dėl to TPMS gali imti veikti netinkamai.

Pakeitę vieną ar daugiau padangų, visada patikrinkite TPMS ženklą, kad įsitikintumėte, jog nauja padanga arba ratas tinkamai veikia su TPMS.

Pranešimai prietaisų skydelyje

Jei slėgis padangoje per žemas, vairuotojo ekrane įsijungia žemo slėgio padangose indikatorius ženklas ir pasirodo pranešimas. Patikrinkite padangų slėgį per **Automobilio būseną** programą centriniame ekrane.

- **Žemas slėgis padang. Patikr. automob. būsenos programėlę centr. ekrane**
- **Slėgio padangose sist. Laikina nepasiekiamą**
- **Slėgio padangose sist. Reikalinga tech. patikra**

³ Indirect Tyre Pressure Monitoring System (ITPMS)

« Būtina atminti

- Pakeitus ratą arba paregulavus padangų slėgį, naują slėgį visada įrašykite į sistemą.
- Jeigu uždėsite kitokio, negu buvo sumontuotos gamykloje, dydžio padangas, sistemą reikės nustatyti iš naujo įrašant šioms padangoms naują slėgį, kad būtų išvengta klaidingų įspėjimų.
- Jei naudojamas atsarginis ratas*, galbūt slėgio padangose stebėjimo sistema neveikia tinkamai dėl skirtumų tarp ratų.
- Sistema nepakeičia poreikio reguliariai tikrinti padangas ir vykdyti jų techninę priežiūrą.
- Slėgio padangose stebėjimo sistemos išjungti negalima.

ĮSPĖJIMAS

- Jei slėgis padangoje bus netinkamas, ji gali sprogti ir vairuotojas gali prarasti automobilio kontrolę.
- Sistema negali iš anksto perspėti apie artėjantį padangos sproгимą.

Susijusi informacija

- Rekomenduojamas padangų slėgis (p. 576)
- Slėgio padangose būseną centriniame ekrane* (p. 579)

- Veiksmai pasirodžius įspėjimui dėl žemo slėgio padangose (p. 580)
- Naujo padangų slėgio įrašymas į stebėsenos sistemą* (p. 578)

Naujo padangų slėgio įrašymas į stebėsenos sistemą*

Kad slėgio padangose stebėsenos sistema⁴ veiktų tinkamai, būtina įrašyti slėgio padangose atskaitos vertę. Tai būtina padaryti kiekvieną kartą pakeitus padangas arba pakeitus naudojamą padangų slėgį, kad sistema galėtų tinkamai įspėti apie per žemą slėgį padangose.

Pavyzdžiui, važiuojant su didele apkrova arba dideliu greičiu, viršijančiu 160 km/h (100 myl./val.), slėgis padangoje turi būti nustatytas laikantis „Volvo“ rekomenduojamųjų slėgio padangose verčių. Po to sistema paleidžiama iš naujo įrašant naują padangų slėgį.

Atlikite šią procedūrą, kad į sistemą įrašytumėte naują padangų slėgį, kuris bus kaip atskaitos vertė:

1. Išjunkite automobilį.
2. Pripūskite padangas iki reikiamo slėgio: žr. lipduką ant vairuotojo durelių statramsčio, kuriame nurodytas rekomenduojamas slėgis gamyklinėse padangose.
3. Užveskite variklį.
4. Programėlių rodinyje atverkite programėlę **Automobilio būseną**.
5. Spauskite **TPMS**.

i PASTABA

Kad būtų įmanoma pasirinkti „Irašyti slėgį“ mygtuką, automobilis turi stovėti.

6. Spauskite **Irašyti slėgį**.
7. Bakstelėkite **OK** patvirtinimui, kad buvo patikrintas ir tinkamai nustatytas slėgis visose keturiose padangose.
8. Važiuokite automobiliu, kol bus įrašytas naujas padangų slėgis. Naujasis padangų slėgis įrašomas, kai automobilio greitis viršija 35 km/h (22 myl./val.).
 - > Surinkus pakankamai duomenų, kad sistema galėtų aptikti žemą slėgį padangose, kaupimo eigą rodanti animacija dingsta iš centrinio ekrano. Sistema papildomai nepatvirtina, kad įrašytas naujas slėgis padangose.

Įrašymui nepavykus, pasirodo pranešimas: **Slėgio įrašyti nepavyko. Bandykite dar kartą.**

Jeigu automobilio degimas išjungiamas iki įsirašant naujam padangų slėgiui, tada šią procedūrą reikia atlikti iš naujo. Kad užtikrintumėte, jog naujasis padangų slėgis būtų tinkamai įrašytas, leiskite, kad įrašymo procesas pasibaigtų tame pačiame važiavimo cikle.

⚠️ ĮSPĖJIMAS

Išmetamosiose dujose yra anglies monoksido, kuris yra bespalvis ir bekvapis, tačiau itin nuodingas. Todėl naujo padangų slėgio įrašymo procedūrą visada reikia atlikinėti lauke arba autoservise su išmetamųjų dujų ištraukimu.

Susijusi informacija

- Rekomenduojamas padangų slėgis (p. 576)
- Slėgio padangose nustatymas (p. 575)
- Slėgio padangose būseną centriname ekrane* (p. 579)
- Veiksmai pasirodžius įspėjimui dėl žemo slėgio padangose (p. 580)
- Slėgio padangose stebėjimo sistema* (p. 577)

Slėgio padangose būseną centriname ekrane*

Naudojantis slėgio padangose stebėjimo sistema⁵, slėgio padangose būseną galima stebėti centriname ekrane.

Būsenos patikra

Sistemai aktyvuoti gali reikėti kelias minutes pavažiuoti didesniu kaip 35 km/h (22 myl./val.) greičiu.

1. Programėlių rodynyje atverkite programėlę **Automobilio būseną**.
2. Palieskite **TPMS**, kad parodytumėte padangų būseną.

⁴ Indirect Tyre Pressure Monitoring System (ITPMS)

⁵ Indirect Tyre Pressure Monitoring System (ITPMS)

◀ Rodoma būseną

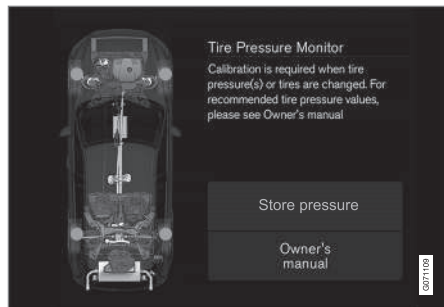

Ilustracija yra scheminio pobūdžio. Išdėstymas gali kisti priklausomai nuo automobilio modelio arba atnaujintos programinės įrangos.

Žemiau yra keli pavyzdžiai pranešimų, kurie gali būti rodomi ryšium su padangų slėgio būseną, o taip pat jų reikšmės.

<p>Vairuotojo ekranas: Žemas slėgis padang. Patikr. automob. būsenos programėlę centr. ekrane</p>	<p>Šis ženklas įsijungia rodydamas, kad vienoje ar keliose padangose slėgis yra žemas. Daugiau informacijos rasite Automobilio būseną programėlėje centriname ekrane.</p>
<p>Vairuotojo ekranas: Slėgio padangose sist. Laikinai nepasiekama</p>	<p>Indikatoriaus ženklas mirksi ir po maždaug 1 minutės ima nuolat šviesti. Sistema šiuo metu nepasiekama, bus greitai aktyvinta.</p>
<p>Vairuotojo ekranas: Slėgio padangose sist. Reikalinga tech. patikra</p>	<p>Indikatoriaus ženklas mirksi ir po maždaug 1 minutės ima nuolat šviesti. Sistema neveikia tinkamai: susisiekite su autoservisu^A.</p>

^A Rekomenduojama susisiekti su įgaliotu juo „Volvo“ autoservisu.

Susijusi informacija

- Naujo padangų slėgio įrašymas į stebėsenos sistemą* (p. 578)
- Veiksmai pasirodžius įspėjimui dėl žemo slėgio padangose (p. 580)
- Slėgio padangose stebėjimo sistema* (p. 577)
- Automobilio būseną (p. 622)

Veiksmai pasirodžius įspėjimui dėl žemo slėgio padangose

Kai slėgio padangose stebėjimo sistema⁶ įspėja apie pernelyg žemą slėgį padangose, reikia imtis veiksmų.



Jei pasirodo sistemos indikatoriaus ženklas ir pranešimas **Žemas slėgis padang.**, patikrinkite slėgį padangose ir pašalinkite problemą.

1. Išjunkite automobilį.
2. Manometru patikrinkite slėgį visose keturiose padangose.
3. Pripūskite padangas iki reikiamo slėgio: žr. lipduką ant vairuotojo durelių statramsčio, kuriame nurodytas rekomenduojamas slėgis gamyklinėse padangose.
4. Suregulavus padangų slėgį, per centrinį ekraną visada įrašykite į sistemą naują padangų slėgį.

Atminkite, kad indikatoriaus ženklas neišsijungia, kol nepašalinama per žemo slėgio padangoje problema ir nepradedamas naujo padangos slėgio įrašymas.

i PASTABA

Kad slėgį įvertintumėte tinkamai, jį tikrinkite, kai padangos šaltos. „Šaltomis“ padangomis laikomos tokios, kurių temperatūra atitinka aplinkos temperatūrą (praėjus maždaug 3 valandoms nuo automobilio pastatymo). Nuvažiavus kelis kilometrus, padangos įšyla ir jų slėgis padidėja.

i PASTABA

- Pripūtę padangą, būtinai vėl užsukite apsaugos nuo dulkių dangtelį, kad vožtuvo nepažeistų žvyras, purvas ir pan.
- Naudokite tik plastmasinius apsaugos nuo dulkių dangtelius. Metaliniai apsaugos nuo dulkių dangteliai gali surūdyti ir juos gali būti sunku atsukti.

⚠ ĮSPĖJIMAS

- Jei slėgis padangoje bus netinkamas, jį gali sprogti ir vairuotojas gali prarasti automobilio kontrolę.
- Sistema negali iš anksto perspėti apie artėjantį padangos sproгимą.

Susijusi informacija

- Rekomenduojamas padangų slėgis (p. 576)
- Slėgio padangose nustatymas (p. 575)
- Naujo padangų slėgio įrašymas į stebėsenos sistemą* (p. 578)
- Slėgio padangose būsenos centriniam ekrane* (p. 579)
- Slėgio padangose stebėjimo sistema* (p. 577)
- Padangų pripūtimas pradurtos padangos avarinio remonto rinkinio kompresoriumi (p. 595)

Ratų keitimas

Automobilio ratus galima pakeisti, pvz., sumontuoti žieminės padangas ar atsarginį ratą. Laikykitės atitinkamų ratų nuėmimo ir montavimo instrukcijų.

Padangų dydžio keitimas

Patikrinkite, ar padangos matmenys aprobuoti montuoti ant automobilio.

Susijusi informacija

- Rato nuėmimas (p. 583)
- Ratų montavimas (p. 586)
- Patvirtinti ratų ir padangų dydžiai (p. 698)
- Įrankinė (p. 582)
- Žieminės padangos (p. 589)
- Atsarginis ratas* (p. 587)
- Ratų varžtai (p. 583)

⁶ Indirect Tyre Pressure Monitoring System (ITPMS)

Įrankinė

Prireikus automobilį vilkti, pakeisti ratą ar pan., pravers bagažinėje laikomi įrankiai.



- 1 Domkratas*
- 2 Plastikinių dangtelių nuėmimo nuo ratų važtų įrankis.
- 3 Piltuvėlis skysčiams supilti.
- 4 Ratų raktas* ir vilkimo ąsa

Putplasčio bloke, esančiame po bagažinės grindimis, yra automobilio vilkimo ąsa, pradurto padangos remonto rinkinys, įrankis plastikiniams ratų varžtų dangteliams nuimti ir mova ratų varžtams-slapukams atsukti.

Jeigu automobilyje yra atsarginis ratas*, yra domkratas ir ratų varžtų raktas.

Susijusi informacija

- Ratų keitimas (p. 581)
- Domkratas* (p. 582)
- Avarinio pradurto padangos remonto rinkinys (p. 590)
- Vilkimo kilpos montavimas ir nuėmimas (p. 499)

Domkratas*

Domkratą galima naudoti automobiliui pakelti, pvz., norint pakeisti atsarginį ratą.



! SVARBU

- Kai domkratas* nenaudojamas, jį reikia laikyti atitinkamoje vietoje po багаžinės grindimis.
- Automobilyje esantis domkratas suprojektuotas naudoti tik retkarčiais ir trumpai, pvz., pradurtam ratui pakeisti. Automobiliui kelti galima naudoti tik konkrečiam modeliui pritaikytą kėliklį. Jei automobilį reikia kelti dažniau arba laikyti pakeltą ilgiau nei paprastai pakanka ratui pakeisti, rekomenduojama naudoti autoserviso kėliklį. Tokiu atveju laikykitės su konkrečiu įrenginiu pateiktų eksploatacijos instrukcijų.

Kad domkratas tilptų į vietą, jį reikia sulenkti į tinkamą padėtį.

Taikoma automobiliams su **Lygiavimo valdymas***: Jei automobilyje sumontuota pasirinktinė pneumatinė pakaba, prieš keliant automobilį domkratu ją reikia išaktyvinti.

Susijusi informacija

- Įrankinė (p. 582)
- Automobilio kėlimas (p. 625)

Ratų varžtai

Ratų varžtai naudojami ratams prie stebulių tvirtinti.

Naudokite tik „Volvo“ patikrintus ir patvirtintus ratlankius, kurie yra originalūs „Volvo“ priedai.

Patikrinkite ratų varžtų sukimo momentą dinamometriniu veržliarakčiu.

Netepkite ratų varžtų sriegių tepalu.

! ĮSPĖJIMAS

Praėjus kelioms dienoms po pakeitimo, gali reikėti papildomai priveržti ratų varžtus. Temperatūros skirtumai ir vibracijos gali reikšti, kad jie priveržti netolygiai ar nepakankamai tvirtai.

! SVARBU

Ratų varžtai turi būti įveržiami iki 140 Nm. (103 pėdų coliui). Perveržus arba priveržus per silpnai galima sugadinti veržles ir varžtus.

Saugieji ratų varžtai*

Po krovinų skyriaus grindimis esančiame putplasčio bloke yra vieta saugiųjų ratų varžtų movai.

Susijusi informacija

- Rato nuėmimas (p. 583)
- Ratų montavimas (p. 586)

Rato nuėmimas

Ratų keitimas visada turi būti atliekamas tinkamai. Žemiau pateikiamos rato nuėmimo instrukcijos ir nurodoma, ką svarbu atsiminti.

! SVARBU

- Kai domkratas* nenaudojamas, jį reikia laikyti atitinkamoje vietoje po багаžinės grindimis.
- Automobilyje esantis domkratas suprojektuotas naudoti tik retkarčiais ir trumpai, pvz., pradurtam ratui pakeisti. Automobiliui kelti galima naudoti tik konkrečiam modeliui pritaikytą kėliklį. Jei automobilį reikia kelti dažniau arba laikyti pakeltą ilgiau nei paprastai pakanka ratui pakeisti, rekomenduojama naudoti autoserviso kėliklį. Tokiu atveju laikykitės su konkrečiu įrenginiu pateiktų eksploatacijos instrukcijų.





⚠️ ĮSPĖJIMAS

- Įjunkite stovėjimo stabdį ir nustatykite pavarų perjungiklį į stovėjimo padėtį (P).
- Užblokuokite ant žemės stovinčius ratus medžio kaladėmis arba dideliais akmenimis.
- Patikrinkite, ar nepažeistas keltuvas, ar tinkamai sutepti sriegiai, ir ar nėra prilipę purvo.
- Įsitikinkite, kad domkratas remiasi į tvirtą, lygų ir neslidų pagrindą bei yra nepakreiptas.
- Domkratą reikia tinkamai prijungti prie jam skirtos gembės.
- Nei tarp žemės ir domkrato, nei tarp domkrato ir automobilio kėlimo taško negalima kišti jokių daiktų.
- Automobilį pakėlus keltuvu, visi keleiviai turi išlipti iš automobilio.
- Jei intensyvaus eismo vietoje reikia pakeisti ratą, keleiviai turi stovėti saugioje vietoje.
- Ratams keisti naudokite automobiliui skirtą domkratą. Bet kokiems kitiems darbams atlikti atremkite automobilį į atramas.

- Niekada nelįskite po automobiliu ir nesiekite po juo bet kokia kūno dalimi, kai jis pakeltas ant domkrato.

1. Jei ratą keičiate intensyvaus eismo vietoje, pastatykite trikampį avarinį ženklą ir įjunkite avarinį signalą.
2. Įjunkite stovėjimo stabdį ir perjunkite pavarų svirtį į padėtį **P** arba įjunkite pirmąją pavarą (jei automobilyje sumontuota mechaninė pavarų dėžė).

Taikoma automobiliams su **Lygiavimo valdymas***: Jei automobilyje įrengta pneumatinė pakaba, prieš keliant automobilį domkratu* ją reikia išjungti.

3. Iš putplasčio bloko išimkite keltuvaž*, ratų raktą* ir ratų varžtų plastikinių dangtelių nuėmimo įrankius.

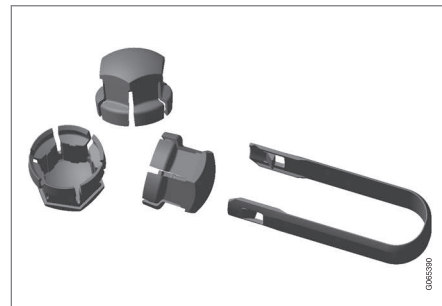

Plastikinių dangtelių nuėmimo nuo ratų varžtų įrankis.

4. Užblokuokite ant žemės likusius ratus iš priekio ir galo. Panaudokite, pvz., sunkias medines kalades arba stambius akmenis.

5. Susukite vilkimo kilpą ir ratų raktą iki pat stabdiklio padėties, kaip nurodyta instrukcijoje.

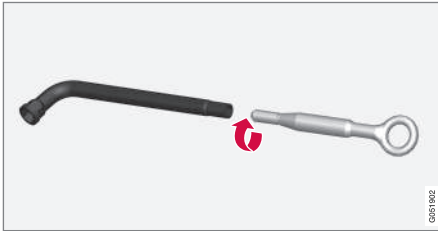

! SVARBU

Vilkimo ašą reikia iki galo įsukti į ratų raktą*.

6. Specialios paskirties įrankiu nuimkite plastikinius dangtelius nuo ratų varžtų.
7. Kol automobilis dar stovi ant žemės, ratų raktu / vilkimo kilpa atsukite ratų varžtus $\frac{1}{2}$ –1 apsisukimo, spausdami žemyn (prieš laikrodžio rodyklę).

8. Keliant automobilį svarbu, kad domkratas arba kėlimo alkūnės būtų nustatytos atitinkamuose taškuose po automobiliu. Trikampėmis žymomis plastikiniame gaubte nurodomos kėlimo taškų vietos. Kiekvienoje automobilio pusėje yra po du kėlimo taškus. Kiekviename taške yra įduba domkratui.

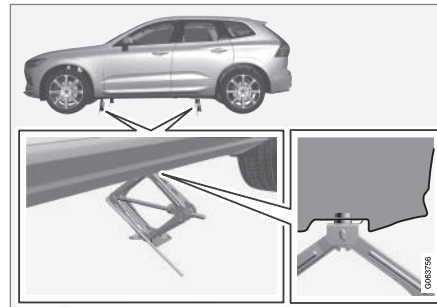

9. Pastatykite domkratą ant lygaus, tvirto ir neslystančio pagrindo, po ketinamu naudoti kėlimo tašku.
10. Pakelkite jį aukščiau, kad tinkamai suligiuotumėte ir jis susiliestų su automobilio kėlimo tašku. Patikrinkite, ar domkrato galvutė (arba autoserviso keltuvo alkūnės) tinkamai nustatytos kėlimo taške (-uose): kalnelis galvutės centre turi pataikyti į kėlimo taško angą, o pagrindas turi būti nustatytas vertikaliai po kėlimo tašku.

11. Pasukite domkratą, kad rankena būtų maksimaliai nusukta nuo automobilio, o domkrato alkūnės būtų nustatytos statmeni automobilio kryptčiai.
12. Pakelkite automobilį tiek, kad būtų galima laisvai pajudinti nuimamą ratą. Išimkite ratų varžtus, o po to pakelkite ir nuimkite ratą.

Susijusi informacija

- Lygio kontrolės nuostatos* (p. 466)
- Ratų keitimas (p. 581)
- Automobilio kėlimas (p. 625)
- Domkratas* (p. 582)
- Vilkimo kilpos montavimas ir nuėmimas (p. 499)
- Ratų montavimas (p. 586)

Ratų montavimas

Ratų keitimas visada turi būti atliekamas tinkamai. Žemiau pateikiamos rato tvirtinimo instrukcijos ir nurodoma, ką svarbu atsiminti.

! SVARBU

- Kai domkratas* nenaudojamas, jį reikia laikyti atitinkamoje vietoje po bagažinės grindimis.
- Automobilyje esantis domkratas suprojektuotas naudoti tik retkarčiais ir trumpai, pvz., pradurtam ratui pakeisti. Automobiliui kelti galima naudoti tik konkrečiam modeliui pritaikytą kėliklį. Jei automobilį reikia kelti dažniau arba laikyti pakeltą ilgiau nei paprastai pakanka ratui pakeisti, rekomenduojama naudoti autoserviso kėliklį. Tokiu atveju laikykitės su konkrečiu įrenginiu pateiktų eksploatacijos instrukcijų.

⚠️ ĮSPĖJIMAS

- Įjunkite stovėjimo stabdį ir nustatykite pavarų perjungiklį į stovėjimo padėtį (P).
- Užblokuokite ant žemės stovinčius ratus medžio kaladėmis arba dideliais akmenimis.
- Patikrinkite, ar nepažeistas keltuvas, ar tinkamai sutepti sriegiai, ir ar nėra prilipę purvo.
- Įsitinkite, kad domkratas remiasi į tvirtą, lygų ir neslidų pagrindą bei yra nepakreiptas.
- Domkratą reikia tinkamai prijungti prie jam skirtos gembės.
- Nei tarp žemės ir domkrato, nei tarp domkrato ir automobilio kėlimo taško negalima kišti jokių daiktų.
- Automobilį pakėlus keltuvu, visi keleiviai turi išlipti iš automobilio.
- Jei intensyvaus eismo vietoje reikia pakeisti ratą, keleiviai turi stovėti saugioje vietoje.
- Ratams keisti naudokite automobiliui skirtą domkratą. Bet kokiems kitiems darbams atlikti atremkite automobilį į atramas.

- Niekada nelskite po automobiliu ir nesiekite po juo bet kokia kūno dalimi, kai jis pakeltas ant domkrato.

Automobilį reikia pakelti pakankamai aukštai, kad atsukamas ratas galėtų laisvai sukstis.

1. Nuvalykite ratlankio ir stebulės paviršius.
2. Uždėkite ratą. Kruopščiai priveržkite ratų varžtus.

Netepkite ratų varžtų sriegių tepalu.

3. Nuleiskite automobilį taip, kad ratai negalėtų sukstis.

4. Prisukite rato varžtus kryžmine tvarka. Svarbu, kad rato varžtai būtų tinkamai priveržti. Įveržkite iki 140 Nm (103 pėdų coliui). Patikrinkite sąsūkos momentą specialiu veržliarakčiu.



5. Sumontuokite plastikinius dangtelius atgal ant ratų varžtų.
6. Patikrinkite slėgį padangoje ir įrašykite naująjį slėgį padangų slėgio stebėjimo sistemoje*.

⚠ ĮSPĖJIMAS

Praėjus kelioms dienoms po pakeitimo, gali reikėti papildomai priveržti ratų varžtus. Temperatūros skirtumai ir vibracijos gali reikšti, kad jie priveržti netolygiai ar nepakankamai tvirtai.

❗ PASTABA

- Pripūtę padangą, būtinai vėl užsukite apsaugos nuo dulkių dangtelį, kad vožtuvo nepažeistų žvyras, purvas ir pan.
- Naudokite tik plastmasinius apsaugos nuo dulkių dangteliai gali surūdyti ir juos gali būti sunku atsukti.

Susijusi informacija

- Ratų keitimas (p. 581)
- Automobilio kėlimas (p. 625)
- Domkratas* (p. 582)
- Įrankinė (p. 582)
- Rato nuėmimas (p. 583)
- Naujo padangų slėgio įrašymas į stebėsenos sistemą* (p. 578)
- Slėgio padangose patikra (p. 574)

Atsarginis ratas*

Įprasto dydžio pradurtą ratą galima laikinai pakeisti Temporary Spare tipo atsarginiu ratu. Atsarginis ratas skirtas naudoti tik laikinai. Jį reikia kaip įmanoma greičiau pakeisti įprastu ratu.

Naudojant atsarginį ratą, gali pakisti automobilio valdymo savybės ir sumažėti prošvaisa iki žemės. Kai naudojamas „Temporary Spare“, neplaukite automobilio autoplovykloje.

Rekomenduojamą slėgį padangoje reikia palaikyti neatsižvelgiant į laikinojo atsarginio rato vietą ant automobilio.

Jei atsarginis ratas apgadinamas, iš „Volvo“ įgaliotojo atstovo galima įsigyti naują.





⚠️ ĮSPĖJIMAS

- Niekada nevažiuokite didesniu nei 80 km/h (50 myl./val.) greičiu, jei ant automobilio sumontuotas atsarginis ratas.
- Niekada negalima važiuoti automobiliu, jei ant jo sumontuotas daugiau negu vienas Temporary Spare ratas.
- Važiuojant su sumontuotu atsarginiu ratu, gali pakisti automobilio vairavimo savybės. Atsarginį ratą reikia kaip įmanoma greičiau pakeisti įprastu.
- Atsarginis ratas mažesnis už įprastą, o tai turi įtakos automobilio prošvaisai iki žemės. Saugokitės aukštų bordiūrų ir nesinaudokite autoplovyklų paslaugomis.
- Laikykitės gamintojo rekomenduojamo atsarginio rato slėgio reikalavimų.
- Automobiliuose su visų ratų pavara galima atjungti galinių ratų pavarą.
- Jei ant priekinės ašies sumontuotas atsarginis ratas, negalima naudoti ratų grandinių.
- Atsarginis ratas yra neremontuojamas.

⚠️ SVARBU

Automobilio vairuoti negalima, jei sumontuotos skirtingo dydžio padangos arba kitas atsarginis ratas nei pateiktas su automobiliu. Naudojant skirtingo dydžio ratus, galima rimtai sugadinti automobilio transmisiją.

Susijusi informacija

- Ratų keitimas (p. 581)
- Rekomenduojamas padangų slėgis (p. 576)

Atsarginio rato tvarkymas

Vykdykite šias atsarginio rato tvarkymo instrukcijas.

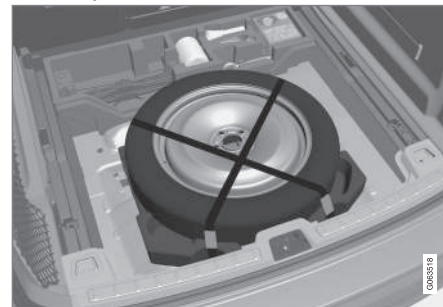

Ši iliustracija yra bendro pobūdžio ir vaizdas gali skirtis.

Atsarginis ratas yra po bagažinės grindimis, pritvirtintas dviem dirželiais. Putplasčio bloke pateikiami visi ratui pakeisti reikalingi įrankiai.

1. Atlenkite bagažinės grindis.
2. Atsekite dirželius ir iškelkite atsarginį ratą.

Susijusi informacija

- Atsarginis ratas* (p. 587)
- Įrankinė (p. 582)
- Rato nuėmimas (p. 583)

Žieminės padangos

Žieminės padangos yra pritaikytos žiemos kelio sąlygoms.

„Volvo“ rekomenduoja naudoti konkrečių matmenų žieminės padangas. Padangų matmenys priklauso nuo variklio modelio. Važiuojant su žieminėmis padangomis, ant visų keturių ratų turi būti sumontuotos tinkamo tipo padangos.

PASTABA

Jeį reikia patarimų dėl to, kurio tipo ratlankis ir padanga labiausiai tinka, susisiekiųte su „Volvo“ atstovu.

Keitimo į žieminės padangas patarimai

Keičiant vasarines ir žieminės padangas, jos turi būti pažymėtos, nurodant, kurioje automobilio pusėje buvo sumontuotos, pvz., **K** (kairėje) arba **D** (dešinėje).

Dygliuotosios padangos

Sumontavus naujas dygliuotas padangas, jomis pirmuosius 500 - 1 000 km (300-600 myl.) reikėtų važiuoti švelniai, kad dygliai tinkamai įsispaustų į padangas. Tokiu būdu užtikrinsite, kad padangos, ir ypač jų dygliai, ilgiau tarnautų.

PASTABA

Skirtingose šalyse galioja skirtingos nuostatos dėl dygliuotųjų padangų.

Protektoriaus rašto gylis

Esant ledui, purvui ir žemai temperatūrai, padangos naudojamos žymiai sunkesnėmis sąlygomis nei vasarą. Todėl „Volvo“ pataria nevažinėti žieminėmis padangomis, kurių protektoriaus gylis mažesnis nei 4 mm (0,15 col.).

Susijusi informacija

- Ratų keitimas (p. 581)
- Važiavimas žiemą (p. 472)
- Padangų protektoriaus susidėvėjimo indikatoriai (p. 574)
- Patvirtinti ratų ir padangų dydžiai (p. 698)

Sniego grandinės

Naudojant ratų grandines ir (arba) žieminės padangas, galima žiemą pagerinti sukibimą. „Volvo“ rekomenduoja nenaudoti sniego grandinių ant didesnių negu 18 colių ratų.

ĮSPĖJIMAS

Naudokite originalias „Volvo“ ratų grandines arba analogiškos kokybės grandines, suprojektuotas konkrečaus modelio automobiliiui, padangų ir ratlankio dydžiui. Leidžiama naudoti tik **vienpuses** ratų grandines.

Jeį nesate tikri dėl tinkamų ratų grandinių, „Volvo“ rekomenduoja susisiekti su įgalio tuoju „Volvo“ autoservisu. Netinkamai parinkus ratų grandines, galima rimtai apgadinti savo automobilį ir gali įvykti avarija.



! SVARBU

Automobilio ratų grandines galima naudoti su tokiais apribojimais:

- Būtinai kruopščiai laikykites gamintojo montavimo instrukcijų. Sumontuokite grandines kiek įmanoma labiau įtemptas ir reguliariais intervalais jas pakartotinai įtempkite.
- Ratų grandines galima montuoti tik ant priekinių ratų (taikoma ir visų ratų pavarą turintiems automobiliams).
- Atskirais atvejais ratų grandinių naudoti NEGALIMA, pvz., jei sumontuota priedų, antrinės rinkos arba specialių padangų ir ratlankių, kurių matmenys skiriasi nuo originalų. Tarp grandinių ir stabdžių, pakabos bei kėbulo komponentų būtina palaikyti pakankamą atstumą.
- Prieš naudodami patikrinkite vietinius reglamentus dėl ratų grandinių montavimo.
- Niekada neviršykite grandinių gamintojo nurodyto maksimalaus greičio. Jokiais būdais negalima viršyti 50 km/h (30 myl./val.) greičio.
- Važiuodami su ratų grandinėmis, venkite kalnelių, duobių ir staigių posūkių.

- Nevažiukite ant plikos žemės, nes taip greičiau dėvisi ir ratų grandinės, ir padangos.
- Važiuojant su ratų grandinėmis, gali suprastėti automobilio važiavimo savybės. Venkite greitų ir staigių posūkių, taip pat nestabdykite blokuodami ratus.
- Kai kurių tipų tvirtai įtemptos grandinės kenkia stabdžių komponentams, todėl jų NEGALIMA naudoti.

Papildomos informacijos apie ratų grandines gausite iš „Volvo“ įgaliotojo atstovo.

Susijusi informacija

- Važiavimas žiemą (p. 472)

Avarinio pradurtos padangos remonto rinkinys

Avarinis pradurtos padangos remonto rinkinys⁷ naudojamas pradurtai padangai užsandarinti, taip pat – oro slėgiui padangoje patikrinti ir sureguliuoti.

Jei automobilyje yra atsarginis ratas*, vadinasi, nebus pradurtos padangos remonto rinkinio.

Pradurtos padangos remonto rinkinyje yra kompresorius ir balionėlis su sandarinimo skysčiu. Sandarinimo procedūra leidžia laikinai suremontuoti padangą.

i PASTABA

Sandarinimo skystis efektyviai užsandarina padangas, kai būna pradurta protektoriaus sritis, tačiau ribotai sandarina skyles padangų šoninėse sienelėse. Nenaudokite avarinio pradurtos padangos remonto rinkinio, jei padangoje yra prapjova, įtrūkimas ar panašaus pobūdžio pažeidimas.

i PASTABA

Kompresorius skirtas laikinai suremontuoti pradurtą padangą. Jis yra aprobuotas „Volvo“.

⁷ Temporary Mobility Kit (TMK)

Vieta

Pradurtos padangos remonto rinkinys yra putplasčio bloke po bagažinės grindimis.

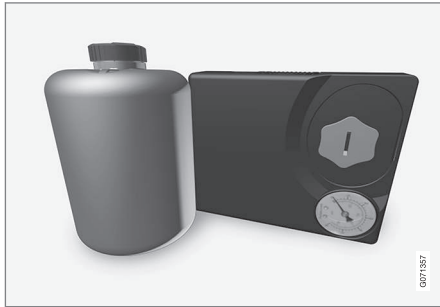

Hermetiko galiojimo terminas

Jei sueina sandarinimo skysčio balionėlio galiojimo terminas (žr. lipduką ant balionėlio), balionėlį reikia pakeisti. Panaudotą balionėlį atiduokite sutvarkyti kaip aplinkai pavojingas atliekas.

Susijusi informacija

- Kaip naudotis pradurtos padangos remonto rinkiniu (p. 591)
- Padangų pripūtimas pradurtos padangos avarinio remonto rinkinio kompresoriumi (p. 595)
- Padangos (p. 570)

Kaip naudotis pradurtos padangos remonto rinkiniu

Avarinį pradurtos padangos remonto komplektą (TMK[®]) galima naudoti padangai užsandarinti.

Apžvalga

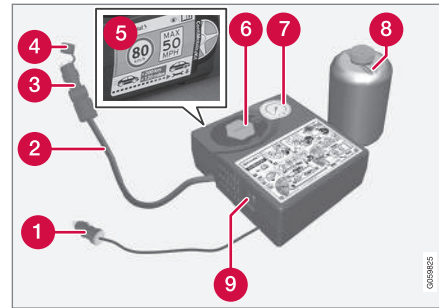

- 1 Maitinimo kabelis
- 2 Oro žarna
- 3 Slėgį mažinimo ventilis
- 4 Apsauginis dangtelis
- 5 Lipdukas, maksimalus leistinas greitis
- 6 Laikiklis buteliukui (oranžinis dangtelis)
- 7 Slėgio matuoklis

- 8 Sandarinimo skysčio balionėlis
- 9 Jungiklis

Prijungimas

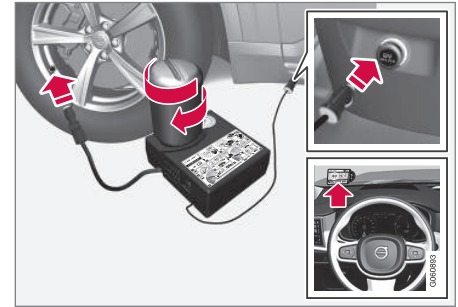

i PASTABA

Prieš naudojant nereikia pradurti butelio sandariklio. Sandariklis paduriamas automatiškai, užsukant butelį.



ĮSPĖJIMAS

Naudodami padangų sandarinimo sistemą, atmintkite:

- Sandarinimo skysčio balionėlyje yra 1) natūralaus guminio latekso ir 2) etan-diolio. Šios medžiagos nurijus yra žalingos.
- Šio balionėlio turinys gali sukelti alerginių odos reakcijų ar kitaip būti potencialiai žalingas kvėpavimo takams, odai, centrinei nervų sistemai ir akims.

Atsargumo priemonės:

- Saugokite atokiai nuo vaikų.
- Kenksminga prarijus.
- Venkite ilgalaikio ar pakartotinio sąlyčio su oda. Jei sandarinimo skysčio pateko ant jūsų drabužių, nusivilkite juos.

- Padirbę gerai nusiplaukite rankas.

Pirmoji pagalba:

- Oda: Nuplaukite paveiktas odos vietas vandeniu su muilu. Jei atsiranda simptomų, kreipkitės į gydytoją.
- Akys: Gausiai plaukite vandeniu bent 15 minučių, retkarčiais pakeldami viršutinius ir apatinius akių vokus. Jei atsiranda simptomų, kreipkitės į gydytoją.

- Įkvėpimas: Išveskite nukentėjusį į gryną orą. Jei dirginimas nesiliauja, kreipkitės į gydytoją.
- Nurijimas: NESKATINKITE vėmimo, nebent tai daryti nurodė medikai. Kreipkitės į gydytoją.
- Utilizavimas: Utilizuokite šias medžiagas ir tarą, nugabendami į pavojingų arba specialiųjų atliekų surinkimo punktą.

ĮSPĖJIMAS

- Naudodami pradurtos padangos remonto rinkinį, nenuimkite balionėlio.
- Naudodami pradurtos padangos remonto rinkinį, nenuimkite oro žarnos.

1. Jei padangą sandariniate intensyvaus eismo vietoje, pastatykite trikampį avarinį ženklą ir įjunkite avarinį signalą.

Jei padangą pradūrė vinis ar panašus daiktas, palikite ją padangoje. Taip bus lengviau užsandarinti angą.

2. Nuklijuokite maksimalaus leistino greičio lipduką, priklijuotą prie vienos kompresoriaus pusės. Priklijuokite jį matomoje vietoje ant priekinio stiklo, kad nepamirštumėte laikytis greičio apribojimo. Sutaisius padangą naudojant avarinį padangos remonto komplektą, nerekomenduojama važiuoti didesniu kaip 80 km/h (50 myl./val.) greičiu.
3. Įsitikinkite, ar jungiklis yra **O** (išjungimo) padėtyje, ir suraskite maitinimo kabelį bei oro žarną.
4. Atsukite oranžinį dangtelį nuo kompresoriaus, po to atsukite balionėlio su sandarinimo skysčiu kamštelį.
5. Įsukite balionėlį į balionėlio laikiklio apačią. Balionėlis ir jo laikiklis turi atvirkštinę gaudyklę, kad nutekėtų hermetiko. Įsukus balionėlį, jo nuo laikiklio atsukti jau nebegalima. Balionėlį turi būti nuimamas autoservise⁹.

ĮSPĖJIMAS

Neatveržkite rezervuaro, jame įmontuota atbulinė gaudyklė, apsauganti nuo nuotėkio.

⁹ Rekomenduojama susisiekti su įgaliotuoju „Volvo“ autoservisu.

6. Atsukite padangos ventilio dangtelį nuo dulkių ir ant padangos ventilio iki galo užsukite oro žarnos jungtį.

Patikrinkite, ar iki galo įsuktas oro žarnos slėgio redukcinis vožtuvas.

7. Prijunkite maitinimo kabelį prie artimiausio 12 V maitinimo lizdo ir paleiskite automobilį.

PASTABA

Kai veikia kompresorius, neturi būti naudojami jokie kiti 12 V maitinimo lizdai.

ĮSPĖJIMAS

Veikiant varikliui, nepalikite automobilyje vaikų be priežiūros.

ĮSPĖJIMAS

Automobilio išmetamų dūmų įkvėpimas gali kelti pavojų gyvybei. Niekada nepalikite veikiančio variklio uždaroje arba prastai vėdinamose patalpose.

8. Įjunkite kompresorių, perjungdami jungiklį I (įjungimo) padėtį.

ĮSPĖJIMAS

Kompresoriui dirbant niekada nestovėkite šalia padangos. Jei atsiranda įtrūkimai ar nelygumai, kompresorių būtina nedelsiant išjungti. Važiuoti toliau negalima. Iškvieskite pagalbą kelyje, kad ji nuvežtų į padangų centrą. „Volvo“ rekomenduoja kreiptis į įgaliotąjį padangų centrą.

PASTABA

Paleidus kompresorių, slėgis gali pakilti iki 6 barų (88 psi), bet po maždaug 30 sekundžių jis nukrenta.

9. Pūskite padangą 7 minutes.

SVARBU

Kompresoriaus negalima leisti ilgiau nei 10 minučių, kad neperkaistų.

10. Išjunkite kompresorių, kad slėgio matuokliu galėtumėt patikrinti slėgį padangoje. Mažiausias slėgis: 1,8 baro (22 psi), didžiausias: 3,5 baro (51 psi). Jei slėgis padangoje per didelis, išleiskite orą naudodami padangos ventilių.

ĮSPĖJIMAS

Jei slėgis nesiekia 1,8 baro (22 psi), vadinas, skylė padangoje – per didelė. Važiuoti toliau negalima. Iškvieskite pagalbą kelyje, kad ji nuvežtų į padangų centrą. „Volvo“ rekomenduoja kreiptis į įgaliotąjį padangų centrą.

11. Išjunkite kompresorių ir atjunkite maitinimo kabelį.
12. Atsukite oro žarną nuo padangos vožtuvo ir sumontuokite dangtelį nuo dulkių atgal ant padangos.

PASTABA

- Pripūtę padangą, būtinai vėl užsukite apsaugos nuo dulkių dangtelį, kad vožtuvo nepažeistų žvyras, purvas ir pan.
- Naudokite tik plastmasinius apsaugos nuo dulkių dangtelius. Metaliniai apsaugos nuo dulkių dangteliai gali surūdyti ir juos gali būti sunku atsukti.



13. Sumontuokite apsauginį dangtelį ant oro žarnos, kad išvengtumėte hermetiko skysčio likučio nuotėkio. Įdėkite įrangą į bagažinę.
14. Kuo greičiau pavažiukite bent 3 km (2 myl.) maksimaliu 80 km/h (50 myl./val.) greičiu, kad hermetikas užsandarintų padangą, ir po to patikrinkite.

ISPĖJIMAS

Per pirmuosius kelis apsisukimus iš pradurtos vietos ištrykš dalis klijų. Įsitinkinkite, kad šalia nuvažiuojančio automobilio niekas nestovi, nes kitaip ant to žmogaus gali užtikšti hermetiko. Atstumas turi siekti bent 2 metrus (7 pėdas).

15. Kontrolinė patikra

Prijunkite oro žarną prie padangos vožtuvo ir prisukite vožtuvo jungtį prie padangos vožtuvo sriegio apačios. Kompresorius turi būti išjungtas.

16. Pamatuokite slėgį padangoje slėgio matuokliu.

- Jei jis nesiekia 1,3 baro (19 psi), vadinasi, padanga užsandarinta nepakankamai. Tęsti kelionės negalima. Paskambinkite pagalbos kelyje tarnybai, kad jus išvežtų.
- Jei slėgis padangoje aukštesnis nei 1,3 baro (19 psi), padangą reikia pripūsti iki padangų slėgio etiketėje, esančioje ant vairuotojo pusės durelių statramsčio, nurodyto slėgio (1 baras = 100 kPa = 14,5 psi). Jei slėgis padangoje per didelis, išleiskite orą naudodami padangos ventilių.

ISPĖJIMAS

Reguliariai tikrinkite padangų slėgį.

„Volvo“ rekomenduoja važiuoti į artimiausią įgaliotąjį „Volvo“ autoservisą, kur jums pakeistų arba pataisytų sugadintą padangą. Padangų remonto įmonės darbuotojams pasakykite, kad padangoje yra sandarinimo skysčio.

Po naudojimo būtina pakeisti sandarinimo skysčio balionėlį ir žarną. „Volvo“ rekomenduoja, kad šiuos pakeitimus atliktų įgaliotasis „Volvo“ autoservas.

ISPĖJIMAS

Maksimali rida su padangomis, suremontuotomis naudojant hermetiką – 200 km (120 myl.).

PASTABA

Kompresorius yra elektrinis įrenginys. Laikykitės vietos atliekų tvarkymo reglamentų.

Susijusi informacija

- Rekomenduojamas padangų slėgis (p. 576)
- Avarinio pradurtos padangos remonto rinkinys (p. 590)
- Padangų pripūtimas pradurtos padangos avarinio remonto rinkinio kompresoriumi (p. 595)

Padangų pripūtimas pradurtos padangos avarinio remonto rinkinio kompresoriumi

Automobilio originalią padangą galima pripūsti naudojant kompresorių, kurį rasite avariniame pradurtos padangos remonto rinkinyje.

1. Kompresorius turi būti išjungtas. Užtikrinkite, kad jungiklis būtų **O** (išjungimo) padėtyje, tada išimkite maitinimo kabelį bei oro žarną.
2. Atsukite padangos ventilio dangtelį nuo dulkių ir ant padangos ventilio iki galo užsukite oro žarnos jungtį.

Patikrinkite, ar iki galo įsuktas oro žarnos slėgio redukcinis vožtuvas.

3. Prijunkite maitinimo kabelį prie artimiausio 12 V maitinimo lizdo ir užveskite automobilio variklį.

ĮSPĖJIMAS

Automobilio išmetamų dūmų įkvėpimas gali kelti pavojų gyvybei. Niekada nepalikite veikiančio variklio uždaroje arba prastai vėdinamose patalpose.

ĮSPĖJIMAS

Veikiant varikliui, nepalikite automobilyje vaikų be priežiūros.

4. Įjunkite kompresorių, perjungdami jungiklį į **I** (įjungimo) padėtį.

SVARBU

Perkaitimo rizika. Kompresorius neturi veikti ilgiau kaip 10 minučių.

5. Pripūskite padangą iki reikiamo slėgio, kaip nurodyta slėgio padangose lipduke, priklijuotame prie vairuotojo pusės durelių statramsčio. Jei slėgis padangoje per didelis, išleiskite orą naudodami padangos ventį.
6. Išjunkite kompresorių. Atjunkite oro žarną ir maitinimo kabelį.

7. Sumontuokite dangtelį nuo dulkių atgal ant padangos.

PASTABA

- Pripūtę padangą, būtinai vėl užsukite apsaugos nuo dulkių dangtelį, kad vožtuvo nepažeistų žvyras, purvas ir pan.
- Naudokite tik plastmasinius apsaugos nuo dulkių dangtelius. Metaliniai apsaugos nuo dulkių dangteliai gali surūdyti ir juos gali būti sunku atsukti.

PASTABA

Kompresorius yra elektrinis įrenginys. Laišykite vietos atliekų tvarkymo reglamentų.

Susijusi informacija

- Rekomenduojamas padangų slėgis (p. 576)
- Kaip naudotis pradurtos padangos remonto rinkiniu (p. 591)
- Avarinio pradurtos padangos remonto rinkinys (p. 590)

PAKROVIMAS, DAIKTŲ LAIKYMO VIETOS IR
AUTOMOBILIO SALONAS

Automobilio salono vidus

Salono vidaus ir daiktų dėklų apžvalga.

Priekinė sėdynė

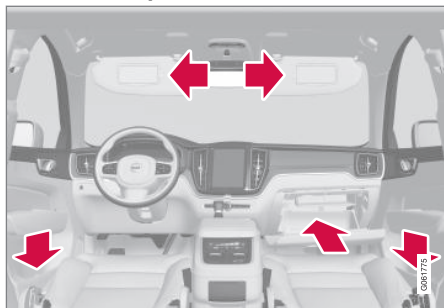

Daiktų dėklas durų skyde, daiktadėžė ir saulės skydelis.

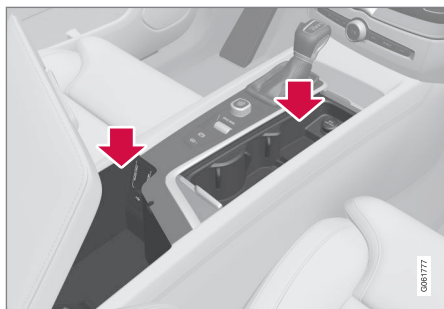

Vietos daiktams laikyti su puodelių laikikliu, elektros maitinimo lizdu ir USB prievadu tuneliniame valdymo pulte.

Galinė sėdynė

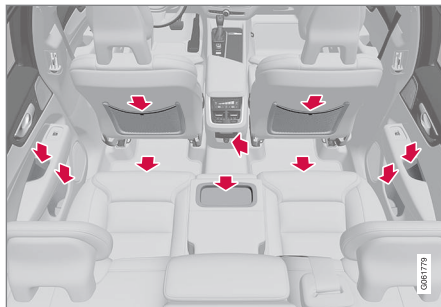

Daiktų dėklas durelių skyde, puodelių laikiklis* vidurinėsios sėdynės atloše, kišenė* priekinės sėdynės atloše, maitinimo lizdai tuneliniame valdymo pulte, taip pat – daiktų dėklas po sėdyne.

⚠️ ĮSPĖJIMAS

Laikykite mažus daiktus (pvz., mobiliuosius telefonus, kameras, priėdų nuotolinio valdymo pultelius ir pan.) priekinėje arba kitose daiktadėžėse. Antraip staigiai stabdant arba susidūrus jie gali sužeisti keleivius.

⚠️ SVARBU

Atminkite, kad itin blizgius paviršius galima lengvai subraižyti, pvz., metaliniais daiktais. Ant jautrių paviršių nepalikite raktų, telefonų ir kitų daiktų.

Susijusi informacija

- Elektros maitinimo lizdai (p. 600)
- Kaip naudotis daiktadėže (p. 604)
- Saulės skydeliai (p. 605)
- Tunelinis valdymo pultas (p. 599)
- Kaip prijungti įrenginį per USB prievadą (p. 529)

Tunelinis valdymo pultas

Tunelinis valdymo pultas įrengtas tarp priekinių sėdynių.

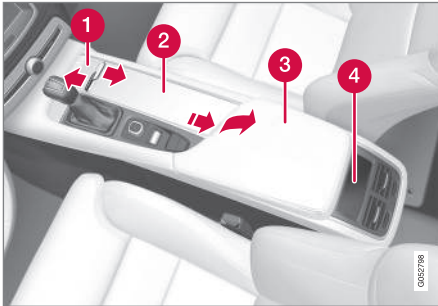

- 1 Daiktų dėklas su dangteliu*. Dangtelis atidaromas / uždaromas rankenos paspaudimu.
- 2 Daiktų dėklas su puodelių laikikliu ir 12 V maitinimo lizdu.
- 3 Daiktų dėklas ir USB prievadas po porankiu.
- 4 Klimato valdymo elementai, skirti galinių sėdynių klimato funkcijoms* arba daiktų dėklui.

⚠️ ĮSPĖJIMAS

Laikykite mažus daiktus (pvz., mobiliuosius telefonus, kameras, priedų nuotolinio valdymo pultelius ir pan.) priekinėje arba kitose daiktadėžėse. Antraip staigiai stabdant arba susidūrus jie gali sužeisti keleivius.

⚠️ SVARBU

Atminkite, kad itin blizgus paviršius galima lengvai subraižyti, pvz., metaliniais daiktais. Ant jautrių paviršių nepalikite raktų, telefonų ir kitų daiktų.

ℹ️ PASTABA

Vienas iš signalizacijos jutiklių* įrengtas po tunelinio pulto puodelio laikikliu. Stenkitės nepalikti monetų, raktų ir kitų metalinių daiktų puodelio laikiklyje, nes dėl jų gali suveikti signalizacija.

Susijusi informacija

- Automobilio salono vidus (p. 598)
- Elektros maitinimo lizdai (p. 600)
- Klimato valdymo elementai (p. 217)

Elektros maitinimo lizdai

Tuneliniame valdymo pulte įrengti du 12 V maitinimo lizdai ir vienas 230 V maitinimo lizdas*, o bagažinėje yra dar vienas 12 V maitinimo lizdas*.

Kilus maitinimo lizdo problemai, susisiekite su autoservisu. Rekomenduojama kreiptis į „Volvo“ įgaliotąjį autoservisą.

12 V elektros lizdas



12 V elektros lizdas tuneliniame valdymo pulte, priekinėse sėdynėse.

12 V maitinimo lizdus galima naudoti įvairiems šiai sistemai skirtiems priedams maitinti, pvz., muzikos grotuvams, šaldytuvams ir mobiliejiems telefonams.



12 V maitinimo lizdas tuneliniame valdymo pulte, galinėms sėdynėms.

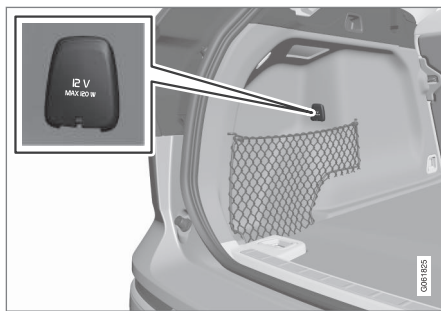

12 V maitinimo lizdas bagažinėje*.

Aukštos įtampos lizdas*



Elektros maitinimo lizdas tuneliniame valdymo pulte, galinėje sėdynėje.

Aukštos įtampos maitinimo lizdas* gali būti naudojamas įvairiems šiai sistemai skirtiems priedams maitinti, pvz., įkrovikliams arba nešiojamiesiems kompiuteriams.

Būsenos indikacija, aukštos įtampos lizdas

Lizdo šviesos diodų¹ lemputė rodo lizdo būseną.

¹ LED (Light Emitting Diode)

Rodoma būseną	Priežastis	Veiksmai
Nuolatinė žalia šviesa	Lizdas tiekia srovę prijungtam įrenginiui.	Nieko nėra.
Mirksinti oranžinė šviesa	Lizdo įtampos keitiklio temperatūra per aukšta (nes, pavyzdžiui, priedas naudoja per daug srovės arba automobilio salonas per šiltas).	Prieš vėl įkišdami kištuką, jį ištraukite ir leiskite įtampos keitikliui atvėsti.
	Prijungtas priedas naudoja per daug srovės (su pertrūkiaais arba nuolat) arba yra sugedęs.	Nieko nėra. Priedo negalima prijungti prie lizdo.
Išjungta lemputė	Lizdas nereaguoja į įkištą kištuką.	Patikrinkite, ar kištukas teisingai įkištas į lizdą.
	Lizdas neaktyvus.	Įjunkite žemiausią automobilio elektros sistemos uždegimo padėtį I.
	Lizdas buvo aktyvus, bet dabar yra deaktyvintas.	Užveskite variklį ir (arba) įkraukite akumuliatorių.

Susijusi informacija

- Automobilio salono vidus (p. 598)
- Maitinimo lizdų naudojimas (p. 602)

Maitinimo lizdų naudojimas

12 V maitinimo lizdus galima naudoti įvairiems šiai sistemai skirtiems priedams maitinti, pvz., muzikos grotuvams, šaldytuvams ir mobiliesiems telefonams.

Aukštos įtampos maitinimo lizdai* gali būti naudojami įvairiems šiai sistemai skirtiems priedams maitinti, pvz., įkrovikliams ir nešiojamiesiems kompiuteriams.

Kad maitinimo lizdai tiekty srovę, turi būti nustatyta žemiausia automobilio elektros sistemos uždegimo padėtis I. Lizdai būna aktyvūs tol, kol starterio akumulatorius per daug neišsenka.

Jei variklis išjungiamas ir automobilis užrakinamas, lizdai deaktyvinami. Jei variklis išjungiamas, bet automobilis neužrakinamas arba užrakinamas, kai visiško užrakinimo sistema laikinai deaktyvinta, lizdai būna aktyvūs dar septynias minutes.

PASTABA

Prisiminkite, kad naudojant elektros maitinimo lizdą, kai variklis išjungtas, kyla starterio akumulatoriaus išsikrovimo pavojus. Dėl to gali būti ribojamas funkcionalumas.

Prie elektros lizdų prijungtus priedus galima suaktyvinti net jei automobilio elektros sistema atjungta arba jei veikia paruošimo funkcija. Dėl šios priežasties atjunkite nenaudojamas jungtis, kad išvengtumėte starterio akumulatoriaus išsekimo.

ĮSPĖJIMAS

- Nenaudokite automobilio priedų su didelėmis ar sunkiomis jungtimis. Jos gali pažeisti maitinimo lizdą ar važiuojant atsilaisvinti.
- Nenaudokite automobilio priedų, kurie gali trikdyti automobilio radijo imtuvą arba, pavyzdžiui, elektros sistemą.
- Padėkite automobilio priedą į tokia padėtį, kad nekiltų vairuotojo ar keleivių susižalojimo pavojus, esant staigiam stabdymui ar susidūrimui.
- Atkreipkite dėmesį į prijungus automobilio priedus, nes jie gali įkaisti ir apdegtinti keleivius arba saloną.

12 V maitinimo lizdų naudojimas

1. Ištraukite izoliuojantį kamštį (tuneliniame valdymo pulte) arba nuleiskite dangtelį (bagažinėje) ant lizdo ir prijunkite priedo jungtį.
2. Atjunkite priedą ir uždenkite izoliuojančiu kamščiu (tuneliniame valdymo pulte) arba užlenkite dangtelį (bagažinėje), jei lizdu nesinaudojate arba paliekate jį be priežiūros.

SVARBU

Didžiausia maitinimo lizdo galia – 120 W (10 A) vienam lizdui.

Aukštos įtampos maitinimo lizdų naudojimas

1. Nuleiskite lizdo dangtelį ir įkiškite priedo kištuką.
 - > Lizdo šviesos diodų² lemputė rodo būseną.
2. Įsitikinkite, kad lemputė šviestų nuolatine žalia šviesa – tik tada lizde teka srovė.
3. Atjunkite priedą ištraukdami kištuką – netraukite už laido.

Uždarykite dangtelį kai lizdo nenaudojate arba kai jį paliekate be priežiūros.

² Šviesos diodas (Light Emitting Diode)

! SVARBU

Didžiausia maitinimo lizdo galia – 150 W.

! ĮSPĖJIMAS

Niekada patys nemodifikuokite ir neremontuokite aukštos įtampos lizdo. „Volvo“ rekomenduoja susisiekti su įgaliotuoju „Volvo“ autoservisu.

! ĮSPĖJIMAS

- Naudokite tik nesugadintus ir defektų neturinčius automobilio priedus. Automobilio priedai turi būti paženklinėti CE, UL arba lygiaverčių saugos ženkliniu.
- Automobilio priedų vardiniai parametrai turi būti 230 V ir 50 Hz su maitinimo lizdai pritaikytomis jungtimis.
- Niekada neturi būti sąlyčio tarp maitinimo lizdų, jungčių ar automobilio priedų su vandeniu ar kitais skysčiais. Nelieskite ir nenaudokite maitinimo lizdo, jei jums atrodo, kad jis pažeistas ar buvo sąlytis su vandeniu ar kitu skysčiu.
- Nejunkite sujungimo lizdų, adapterių ar prailgintuvų į maitinimo lizdą, nes jie gali pažeisti maitinimo lizdo apsauginę funkciją.
- Maitinimo lizdas turi apsauginį dangtelį. Užtikrinkite, kad į maitinimo lizdą niekas neišsikiša ir jo nepažeidžia, taip neleisdamas dangteliui atlikti jo apsauginių funkcijų. Nepalikite automobilyje vaikų be priežiūros, kai maitinimo lizdas yra aktyvus.

Jei nesilaikysite šitų nurodymų, gali įvykti stiprių ar mirtinų elektros šokų.

Susijusi informacija

- Elektros maitinimo lizdai (p. 600)
- Automobilio salono vidus (p. 598)

Kaip naudotis daiktadėže

Daiktadėžė įrengta keleivio pusėje. Daiktadėžėje galima laikyti, pvz., spausdintą automobilio savininko vadovą ir žemėlapius. Ten taip pat yra vieta rašikliui ir kortelių laikiklis.

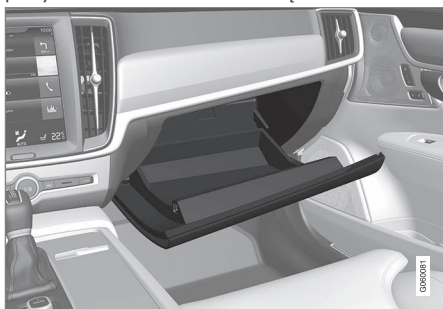

Daiktadėžės užrakinimas ir atrakinimas*

Daiktadėžę galima užrakinti, pvz., kai automobilis atiduodamas į autoservisą, paliekamas viešbutyje ar pan. Daiktadėžę galima užrakinti / atrakinti tik pridėtuju rakteliu.

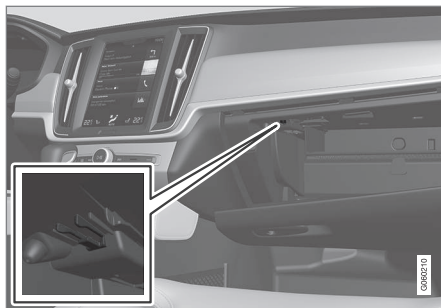

Vieta rakteliui laikyti. Iliustracija yra scheminio pobūdžio: dizainas gali būti kitoks.

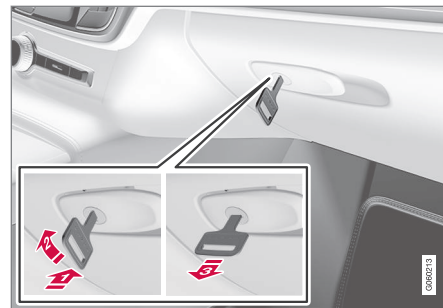

Iliustracija yra scheminio pobūdžio: dizainas gali būti kitoks.

Daiktadėžės užrakinimas:

- 1 Įkiškite raktelį į priekinės daiktadėžės spynelę.
 - 2 Pasukite raktelį 90 laipsnių kampu pagal laikrodžio rodyklę.
 - 3 Ištraukite raktelį.
- Atrakinkite atlikdami šiuos veiksmus atvirkštine tvarka.

Daiktadėžės vėsinimo funkcija*

Daiktadėžę galima naudoti atvėsinti, pvz., gėrimus ar maistą. Vėsinimo funkcija veikia, kai aktyvi klimato kontrolės sistema (t. y. kai nustatyta automobilio uždegimo padėtis II arba kai veikia variklis).

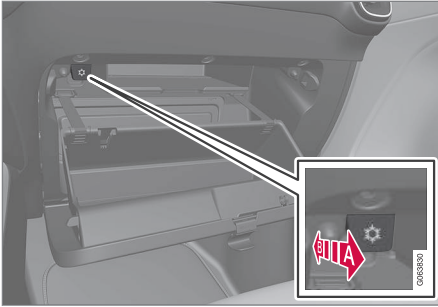

Iliustracija yra scheminio pobūdžio: dizainas gali būti kitoks.

A Vėsinimo aktyvinimas.

B Vėsinimo deaktyvinimas.

- Aktyvinkite arba deaktyvinkite vėsinimo funkciją, pastumdami valdymo elementą į galinę padėtį, link salono / daiktadėžės.

Susijusi informacija

- Automobilio salono vidus (p. 598)
- Asmeninis užraktas (p. 284)

Saulės skydeliai

Lubose priešais vairuotojo ir priekinę keleivio sėdynę įrengti saulės skydeliai, kuriuos prirėkus galima nulenkti žemyn ir atlenkti kampu į šoną.

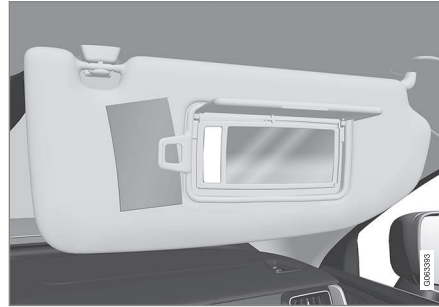

Iliustracija yra scheminio pobūdžio: dizainas gali būti kitoks.

Veidrodėlio apšvietimas* įsijungia automatiškai, pakėlus veidrodėlio apsauginį dangtelį.

Veidrodėlio rėme įrengtas laikiklis, pvz., kortelėms ar kvitams.

Susijusi informacija

- Automobilio salono vidus (p. 598)

Bagažinė

Automobilyje galima nustatyti lanksčią bagažinės sritį ir pervežti bei pritvirtinti didelius daiktus.

Nulenkus galinės sėdynės atlošus, galima gerokai padidinti bagažinės tūrį. Norint lengviau pakrauti ir iškrauti krovinius, galinę automobilio dalį galima nuleisti, pasinaudojus lygio valdymo funkcija*. Krovinių laikiklių kilpomis arba krepšių laikikliais pritvirtinkite krovinį ir, jei pageidaujate, uždenkite ištraukiama bagažinės uždanga*.

Po bagažinės grindimis rasite automobilio vilkimo kilpą ir pradurtos padangos remonto rinkinį arba atsarginį ratą*.

Susijusi informacija

- Pakrovimo rekomendacijos (p. 606)
- Krepšių kabliukai (p. 608)
- Krovinių laikiklių kilpos (p. 609)
- Bagažinės uždangos sumontavimas ir nuėmimas* (p. 609)

Pakrovimo rekomendacijos

Yra daug dalykų, į kuriuos svarbu atsižvelgti pakraunant automobilį.

Krovumas priklauso nuo automobilio grynosios masės. Bendras keleivių ir visų priedų svoris tokiu pačiu dydžiu sumažina automobilio krovumą.

⚠️ ĮSPĖJIMAS

Automobilio važiavimo savybės keičiasi priklausomai nuo krovinių svorio ir išdėstymo.

Bagažinės skyriaus krova

Naudinga atsimiti kraunant:

- Tvirtai atremkite krovinį į galinės sėdynės atlošą.
- Sunkius daiktus būtina sukrauti kuo žemiau. Venkite dėti sunkius krovinius ant nuleistų sėdynės atlošų.
- Aštrias briaunas uždenkite kuo nors minkštu, kad nebūtų apgadinti salono apmušalai.
- Visus krovinius diržais arba tinklinėmis virvėmis pritvirtinkite prie krovinių laikiklių kilpų.

⚠️ ĮSPĖJIMAS

Nepritvirtinto 20 kg (44 svarų) sveriančio objekto smūgio jėga susidūrimo priekis į priekį metu, esant 50 km/h (30 myl./val.) greičiui, gali prilygti 1000 kg (2200 sv.) sveriančio objekto smūgiui.

⚠️ ĮSPĖJIMAS

Jeigu automobilis pakrautas virš durelių langų apatinio krašto, palikite 10 cm (4 colių) tarpą tarp krovinio ir šoninių langų. Kitaip, numatoma pripučiamos užuolaidos, kuri yra paslėpta automobilio lubose, apsauga gali sumažėti.

⚠️ ĮSPĖJIMAS

Visada pritvirtinkite krovinį. Stipriai stabdant krovinys gali pasislinkti ir sužeisti keleivius.

Pridenkite aštrius kampus ir kraštus kuo nors minkštu.

Prieš pakraudami / iškraudami ilgus daiktus, išjunkite variklį ir įjunkite stovėjimo stabdį. Antraip krovinių galite atsitiktinai stuktelti pavarų perjungimo svirtį ir įjungti pavarą bei automobilis gali nuvažiuoti.

Bagažinės skyriaus erdvės didinimas

Siekiant padidinti bagažinės tūrį ir supaprastinti krovą, galima nulenkti galinės sėdynės atlošą. Atminkite, kad nulenkus bet kurį iš gali-

nių sėdynių atlošų daiktai neturi trukdyti suveikti priekinių sėdynių WHIPS sistemai.

Prireikus vežti ilgus ir siaurus daiktus, galima nulenkti galinėje sėdynėje specialiai jiems įrengtą liuką.

Automobilio galinės dalies lygio valdymas*

Automobilio galą galima nuleisti arba pakelti, kad bagažinė būtų patogesniame aukštyje arba kad būtų lengviau prijungti priekabą prie kablo ir atjungti nuo jo*.

Lygio valdymo funkcija veikia naudojantis valdymo elementu, esančiu dešiniajame šoniniame skyde bagažinės gale.



Automobilio galinės dalies pakėlimo / nuleidimo valdymo elementai

Valdymo elemente yra du mygtukai – vienu nuleidžiamas automobilio galas, o kitu jis

pakeliamas. Norint pakelti arba nuleisti automobilio galą, reikia paspausti atitinkamą mygtuką ir jį laikyti, kol galas atsидurs pageidaujama lygyje.

Automobilio galinės dalies neįmanoma pakelti aukščiau nei iki įprasto lygio.

Važiuojant grąžinamas įprastas galinės dalies aukštis.

PASTABA

Kai atidarytos vienerios ar kelios durės arba bagažinės dangtis, galinės dalies aukščio nustatyti neįmanoma. Tai netaiškoma bagažinės dangčiui.

ĮSPĖJIMAS

Užtikrinkite, kad nuleidimo metu po automobiliu nebūtų žmonių, gyvūnų ar daiktų. Kitaip kils mirtinas pavojus prispausti arba gali būti apgadintas automobilis ar daiktas.

Susijusi informacija

- Krovinių laikiklių kilpos (p. 609)
- Kaip nulenkti galinės sėdynės atlošus (p. 198)
- Galinės sėdynės liukas ilgiems daiktams vežti (p. 609)
- Stogo krovinyms ir stogo bagažinės laikiklių apkrova (p. 607)

- Lygio kontrolė* ir amortizavimas (p. 463)
- Masės (p. 683)

Stogo krovinyms ir stogo bagažinės laikiklių apkrova

Norint dėti krovinius ant stogo, rekomenduojama naudoti „Volvo“ sukurtus krovinių laikiklius.

Taip siekiama išvengti automobilio apgadavimo ir maksimalios įmanomos saugos kelionės metu. „Volvo“ krovinių laikiklių galima įsigyti iš „Volvo“ įgaliotųjų atstovų.

Atidžiai sekite tvirtinimo instrukcijas, pateikiamas kartu su laikikliais.

- Tolygiai paskirstykite krovinių svorį ant bagažo laikiklių. Sunkiausius daiktus dėkite apačioje.
- Reguliariai tikrinkite, ar bagažo laikikliai ir krovinyms yra tinkamai pritvirtinti. Krovinį tvirtai apjuoskite stogo bagažo diržais.
- Jei krovinyms priekyje ilgesnis už automobilį, pvz., kanoja ar baidarė, prie jo priekinio lizdo pritvirtinkite vilkimo ašą ir prie jos pritvirtinkite tąsų lyną.
- Kuo didesnis ant stogo vežamas krovinyms, tuo didesnis vėjui besipriešinantis plotas ir tuo daugiau degalų sunaudoja automobilis.
- Važiuokite tolygiai. Venkite staigaus greitėjimo, staigaus stabdymo ir staigių posūkių.





⚠️ ĮSPĖJIMAS

Automobilio sunkio centrą ir važiavimo savybes keičia kroviniai ant stogo.

Laikykitės automobilio specifikacijų dėl svorio ir maksimalios leistinos apkrovos.

Susijusi informacija

- Pakrovimo rekomendacijos (p. 606)
- Masės (p. 683)

Krepšių kabliukai

Ant krepšių kabliukų užkabinti krepšiai nejudės, neapsivers ir iš jų ant bagažinės grindų nepasipils daiktai.

Šonuose

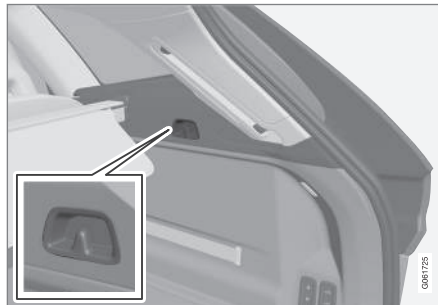

Krepšių kabliukai įrengti abiejuose šoniniuose bagažinės skyduose.

⚠️ SVARBU

Kablius krepšiams galima apkrauti iki 5 kg (11 svarų) svoriu.

Susijusi informacija

- Pakrovimo rekomendacijos (p. 606)
- Kaip naudotis daiktadėže (p. 604)
- Apsauginio tinklo sumontavimas ir nuėmimas* (p. 615)

- Bagažinės uždangos sumontavimas ir nuėmimas* (p. 609)
- Apsauginių grotelių montavimas ir nuėmimas* (p. 613)

Krovinių laikiklių kilpos

Daiktams bagažinėje užfiksuoti naudokite diržus, kuriuos tvirtinkite prie krovinių laikyti skirtų kilpų.

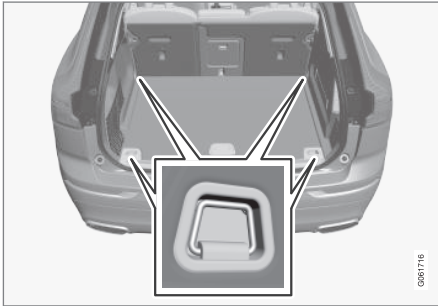

⚠️ ĮSPĖJIMAS

Kieti, aštrūs ir (arba) kieti atsikišę daiktai gali sužaloti asmenis staigaus stabdymo metu.

Visada pritvirtinkite didelius ir sunkius daiktus saugos diržu arba krovinių tvirtinimo juostomis.

Susijusi informacija

- Pakrovimo rekomendacijos (p. 606)
- Masės (p. 683)

Galinės sėdynės liukas ilgiems daiktams vežti

Galinės sėdynės atloše esantį liuką galima atidaryti, kad galėtumėte vežti siaurus ilgus daiktus, pvz., slides.

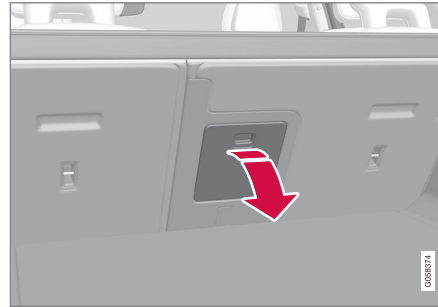

Iliustracija yra scheminio pobūdžio: dalys priklauso nuo automobilio modelio.

1. Bagažinėje paimekite už liuko rankenos ir nulenkite jį žemyn.
2. Nulenkite galinės sėdynės porankį pirmyn.

Jeigu naudojama asmeninio užrakto funkcija, būtina uždaryti ilgiems kroviniams vežti skirtą liuką.

Susijusi informacija

- Pakrovimo rekomendacijos (p. 606)
- Asmeninis užraktas (p. 284)
- Krovinių laikiklių kilpos (p. 609)

Bagažinės uždangos sumontavimas ir nuėmimas*

Ištrauktoje padėtyje bagažinės uždanga ir galinis skydas uždengia bagažinės skyrių, kad nesimatytų jo turinio.

Bagažinės uždangos sumontavimas

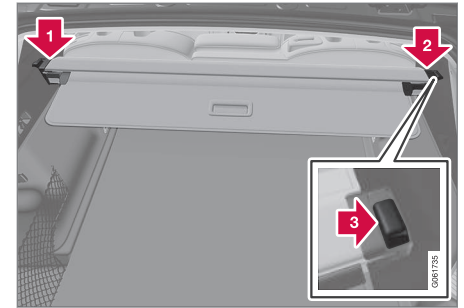

- ➔ Įstatykite vieną bagažinės uždangos galą į įdubą bagažinės šoniniame skyde.

- ◀▶ **2** Po to įstatykite kitą galą į įdubą kitos pusės šoniniame skyde.



Prieš įstatydami kasetę pasirūpinkite, kad priekinis skydas būtų nukreiptas žemyn už galinių atlošų.

- 3** Paeiliui paspauskite abu galus žemyn.
- > Pasigirdus spragtelėjimui ir dingus raudonai žymai ant uždangos galų, uždanga yra pritvirtinta. Patikrinkite, kad ji būtų gerai užfiksuota.

Bagažinės dangčio skydo įrengimas

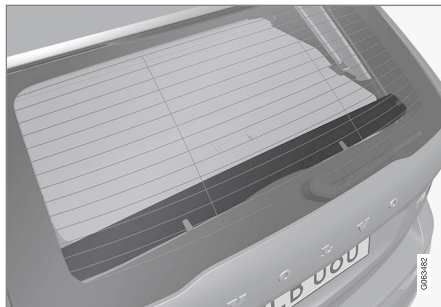

Naudojant bagažinės uždangą, ant bagažinės dangčio reikia sumontuoti skydą.

1.



Pasukite skydą dešinėn, kad sraigto pusė būtų nukreipta žemyn, ir nukreipkite kaištį į gembę (bagažinės dangčio šone).

2. Šiek tiek prispauskite skydą, kad būtų lengviau prakišti kaištį į atitinkamą gembę kitoje pusėje.

3.



Užspauskite du viršutinius spaustukus atitinkamuose bagažinės dangčio lizduose, kad spragtelėtų.

Bagažinės uždangos nuėmimas

Įtrauktoje padėtyje:

1. Nuspauskite mygtuką, esantį viename įtrauktos bagažinės uždangos gale, ir tą galą iškelkite.
2. Atsargiai traukite uždangą į viršų ir lauką.
 - > Kitas galas atsilaisvina automatiškai ir uždangą galima išimti iš bagažinės.

Bagažinės dangčio skydo nuėmimas

Jei bagažinės uždanga nenaudojama, galinį skydą galima nuimti.

1.

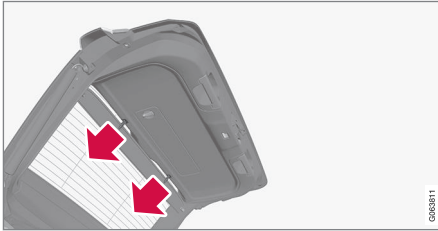

Tiesiai ištraukite skydo viršutinius spaustus iš bagažinės dangčio.

2.

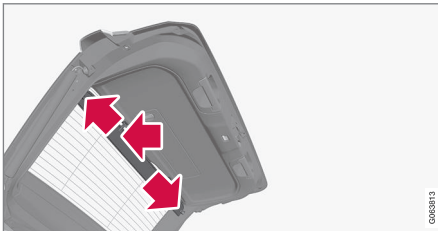

Atsargiai nutraukite skydą vienoje bagažinės dangčio pusėje, tada nutraukite kitoje. Jei reikia, šiek tiek prispauskite skydą, kad jis būtų lankstesnis ir lengviau nuimamas.

Susijusi informacija

- Bagažinės uždangos valdymas* (p. 611)
- Pakrovimo rekomendacijos (p. 606)

Bagažinės uždangos valdymas*

Yra dvi bagažinės uždangos ištraukimo padėties – visiško uždengimo padėtis ir krovos padėtis, kai uždanga yra iš dalies ištraukta, kad būtų lengviau pasiekti toliau bagažinėje esančius daiktus.



« Visiško uždengimo padėtis

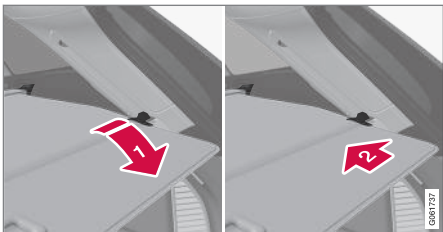

- Suimkite rankeną ir ištraukite bagažinės uždangą iki galinės padėties.
- Užkabinkite tvirtinimo kaiščius bagažinės galinių statramsčių įdubose.
 - > Bagažinės uždanga nustatyta į visiško uždegimo padėtį.



Visišškai uždengta bagažinės uždanga.

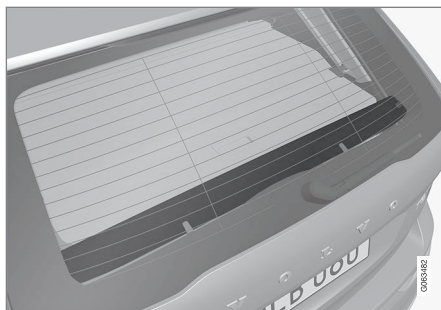

Galinis skydas, sumontuotas bagažinės dangčio viduje, papildo bagažinės uždangą.

! SVARBU

Nedėkite daiktų ant bagažinės uždangos.

Pakrovimo režimas

Kai uždanga visiškai uždengtoje padėtyje:

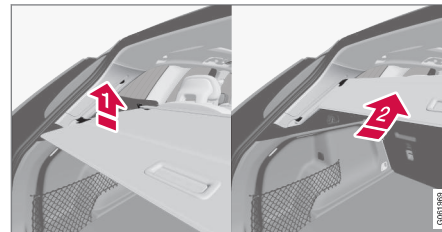

Pakelkite bagažinės uždangos rankenos skyrių šiek tiek aukštyn.

- > Uždanga pajuda aukštyn ir sustoja krovo padėtyje.

Kaip gražinti į visiško uždengimo padėtį iš krovo padėties:

1. Suimkite rankeną ir patraukite bagažinės uždangą žemyn į galinę padėtį. Kad būtų lengviau, šiek tiek pakreipkite rankeną aukštyn, kad tvirtinimo kaiščiai prajudėtų stabdiklius.
2. Atleiskite rankeną, kad tvirtinimo kaiščiai susijungtų.
 - > Uždanga užrakinta visiško uždengimo padėtyje.

! SVARBU

Pakrovimo padėtyje krovinų uždanga gali riboti matomumą atgal. Prieš važiuodami pasirūpinkite, kad krovinų uždanga būtų visiškai ištraukta arba įtraukta.

Įtraukimas

1. Kai uždanga visiškai uždengtoje padėtyje:

Pakelkite rankeną ir patraukite ją atjungti bagažinės uždangos kaiščius, tada atleiskite.

Iš krovos padėties:

Paimkite rankeną ir užtraukite bagažinės uždangą į griovelius: patraukite į visiško uždengimo padėtį. Pakelkite rankeną ir patraukite ją atjungti kaiščius, tada atleiskite.

2. Patraukite uždangą su nukreipimo kaiščiais iš šoninių skydų, kad ji sustotų įtrauktoje padėtyje.

Susijusi informacija

- Bagažinės uždangos sumontavimas ir nuėmimas* (p. 609)

Apsauginių grotelių montavimas ir nuėmimas*

Apsauginės grotelės skirtos neleisti, kad staigiai stabdant krovinų skyriuje esantys kroviniai ar gyvūnai nebūtų išmesti į keleivių saloną.

Apsauginės grotelės išbandytos avarijų bandymuose pagal ECE R17 teisinį reikalavimą ir atitinka „Volvo“ stiprumo reikalavimus.

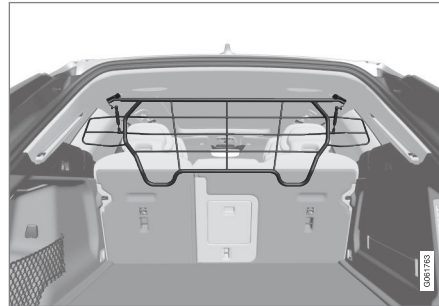

Saugos sumetimais apsauginės grotelės turi būti prijungtos ir įtvirtintos tinkamai.

! ĮSPĖJIMAS

Automobiliui judant, bagažinėje negali būti jokių žmonių. Taip siekiama išvengti sužalojimų staigiai stabdant ar avarijos atveju.

Įmontavimas

! SVARBU

Apsaugines groteles galima naudoti tik čia aprašytoje galinėje padėtyje (už galinės sėdynės).

Prieš montuojant apsaugines groteles pirmą kartą, esamus plastikinius lubų montavimo elementus reikia pakeisti plieniniais. „Volvo“ rekomenduoja, kad lubų montavimo elementai būtų keičiami įgaliotajame „Volvo“ autoservise arba pas įgaliotąjį atstovą.

1. Nulenkite galinės sėdynės atlošą į priekį.
2. Pasirūpinkite, kad apsauginės grotelės būtų pasuktos reikiama kryptimi. Pro vienerias iš galinių šoninių durelių įkelkite apsaugines groteles.



3.



Nustatykite apsauginių grotelių gembes ant lubose įrengtų montavimo elementų.

Kitą žingsnį atlikti lengviau, kai du asmenys laiko apsaugines grotelles reikiamoje padėtyje.

4.

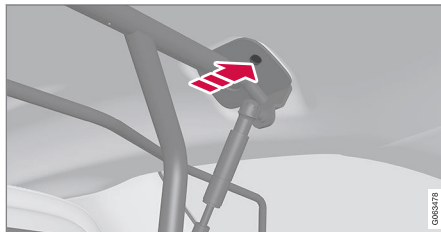

Įkiškite pateiktą sraigatą ir priveržkite pateiktu 6 mm šešiabriauniu raktu. Pakartokite procedūrą kitoje pusėje. Rekomenduojamas priveržimo sukimo momentas: 20 Nm (15 ft-lb).

> Patikrinkite, ar apsauginės grotelės tinkamai sumontuotos.

5. Atlenkite atlošą atgal į stačią padėtį.

Papildomos informacijos apie reikalingus įrankius ir sumontavimo / nuėmimo metodus rasite įrengimo instrukcijose, kurias gavote su pradinio pirkinio.

! SVARBU

Sumontavus bagažinės dangtį, apsauginių grotelių negalima nei atlenkti aukštyn, nei nulenkti žemyn.

Susijusi informacija

- Pakrovimo rekomendacijos (p. 606)
- Krovinių laikiklių kilpos (p. 609)

Apsauginio tinklo sumontavimas ir nuėmimas*

Apsauginis tinklas saugo, kad staigiai stabdant kroviniai nepatektų į saloną.

Apsauginis tinklas tvirtinamas keturiuose tvirtinimo taškuose.

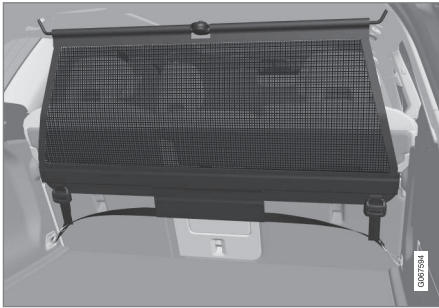

Saugos sumetimais būtina visada pritvirtinti ir užkabinti apsauginį tinklą, kaip aprašyta toliau.

Tinklas pagamintas iš stipraus nailoninio audinio ir automobilyje jį galima pritvirtinti dviejose skirtingose vietose:

- Tvirtinimas gale – už galinės sėdynės.
- Tvirtinimas priekyje – už priekinių sėdynių.

⚠️ ĮSPĖJIMAS

Bagažo skyriuje esančius krovinius reikia gerai pritvirtinti naudojant tinkamai pritvirtintą saugos tinklą.

Apsauginio tinklo montavimas

⚠️ ĮSPĖJIMAS

Būtina užtikrinti, kad viršutiniai saugos tinklo tvirtinimo taškai tinkamai pritvirtinti, o nuėmiklio dirželiai yra tinkamai užkabinti.

Negalima naudoti pažeistų saugos tinklelių.

📘 PASTABA

Montuojant nukreipus pirmyn, saugos tinklą lengviausia sumontuoti įkišant per kurias nors iš galinių durelių.

1. Išskleiskite apsauginį tinklą ir įsitikinkite, kad viršutinis jo strypas su tarpeliu užsifiksavo ištiestoje padėtyje.
2. Užkabinkite vieną tinklo fiksavimo gaubtą priekiniame ar galiniame tvirtinimo taške lubose taip, kad tvirtinimo diržų stabdikliai būtų atsukti į jus.

3. Prikabinkite antrą tinklo tvirtinimo kablį prie stogo laikiklio priešingoje pusėje.

Teleskopiškai spyruokliuojančius tvirtinimo kablius yra lengviau tvirtinti.

Stenkitės tinklą fiksuojančius kabliukus paspausti į priekį kiekviename atskirame stogo tvirtinimo taške iki galinės padėties.



4.

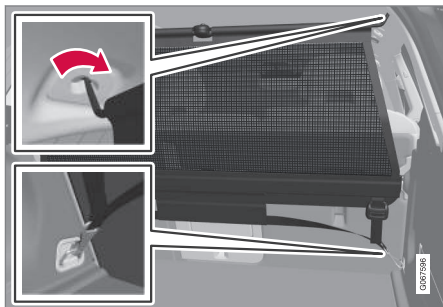

Tvirtinimas gale.

Tvirtinimas gale:

Įstatę tinklę į tvirtinimo taškus stogo gale, užkabinkite apsauginio tinklelio tvirtinimo diržus už krovinio laikiklių kilpų krovinių skyriuje.

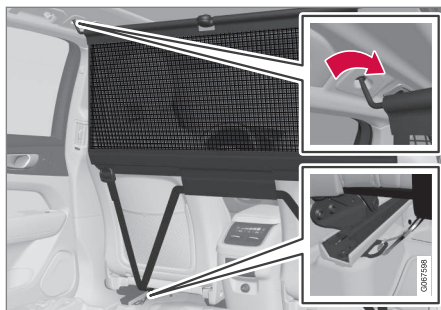

Tvirtinimas priekyje.

Tvirtinimas priekyje:

Įstatę tinklę į tvirtinimo taškus lubų priekinės montavimo vietose, užkabinkite tvirtinimo diržus už išorinių kilpų, esančių priekinių sėdynių bėgelių gale. Bus lengviau, jei atlošus pastatysite stačiai ir sėdynes truputį pastumsite pirmyn.

Sėdynę ir atlošą grąžindami atgal, stenkitės jų per stipriai nespauti prie tinklelio – reguliuokite sėdynę ar atlošą tik tol, kol jie susilies su tinkleliu.

! SVARBU

Jeigu sėdynė arba atlošas bus smarkiai įstumti į saugos tinklę, šis ir laikikliai lubose gali būti pažeisti.

5. Įtempkite apsauginį tinklę tvirtinimo diržais.

Apsauginio tinklo nuėmimas

Apsauginį tinklą galima lengvai nuimti ir sulankstyti.

1. Sumažinkite apsauginio tinklelio įtempimą, paspausdami mygtuką fiksavimo diržo užrakte ir kiekvienoje pusėje šiek tiek prakišdami mažąjį fiksavimo diržą.
2. Įspauskite laikiklius ir atsekite abu tvirtinimo diržo kabliukus.
3. Atkabinkite viršutinius tvirtinimo taškus ir atleiskite tinklą nuo lubų montavimo taškų.
4. Paspauskite ant strypo esantį raudoną mygtuką, kad galėtumėte sulankstyti ir susukti tinklę. Laikykite tinklę dėkle.

Susijusi informacija

- Pakrovimo rekomendacijos (p. 606)
- Krovinių laikiklių kilpos (p. 609)

Pirmosios pagalbos rinkinys*

Pirmosios pagalbos rinkinyje sudėtos pirmosios pagalbos priemonės.

Pirmosios pagalbos rinkinį laikykite už tampraus diržo, jei automobilyje tokių yra.

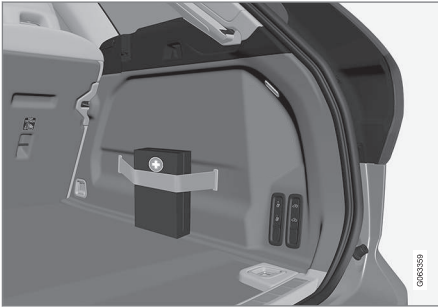

Iliustracija yra scheminio pobūdžio: dalys priklauso nuo automobilio modelio.

Susijusi informacija

- Bagažinė (p. 605)

Trikampis avarinis ženklas

Pastatę automobilį eismo vietoje, įspėkite kitus eismo dalyvius pastatydami trikampį avarinį ženklą.

Taip pat aktyvinkite avarinius žibintus.

Vietos daiktams laikyti

Trikampis avarinis ženklas laikomas bagažinėje esančiame skyriuje.

Trikampio avarinio ženklo pastatymas

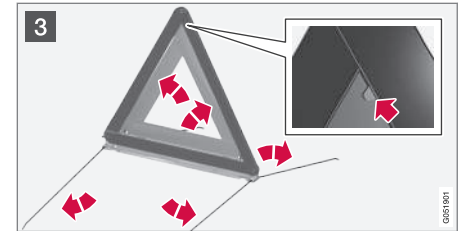
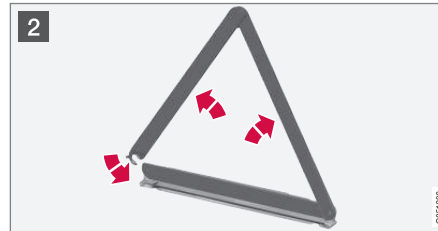

- 1 Ketvirtį apsisukimo pasukę rankenėlę atidarykite liuką, tada jį ištraukite iš gembų viršutiniame ir apatiniame kraštuose. Paspauskite užraktą, kuriuo trikampis įspėjamasis ženklas šiek tiek prilaikomas ir nuimkite dėklą.
- 2 Išimkite trikampį įspėjamąjį ženklą iš dėklo, išlankstykite jį ir sudėkite kartu galus.
- 3 Atlenkite avarinio ženklo atramines kojeles.

Būtina laikytis avarinio trikampio naudojimo taisyklių. Avarinį trikampį reikia pastatyti tinkamoje eismo atžvilgiu vietoje.

Įsitinkinkite, kad trikampis įspėjamasis ženklas ir dėklas tinkamai pritvirtinti jų saugojimo vietoje, o pasinaudojus uždanga visiškai uždaryta.

Susijusi informacija

- Bagažinė (p. 605)
- Avarinių šviesų signalas (p. 163)

TECHNINĒ PRIEŽIŪRA IR APTARNAVIMAS

„Volvo“ aptarnavimo programa

Siekdami, kad automobilis būtų kuo saugesnis ir patikimesnis, vadovaukitės „Volvo“ aptarnavimo programa, kaip nurodyta aptarnavimo ir garantijos knygelėje.

Dėl aptarnavimo ir techninės priežiūros „Volvo“ rekomenduoja kreiptis į įgaliotąjį „Volvo“ autoservisą. „Volvo“ autoservisai turi kvalifikuotų darbuotojų, specialios įrangos ir aptarnavimo literatūros, todėl jie teikia aukščiausios kokybės paslaugas.

SVARBU

Kad galiotų „Volvo“ garantija, patikrinkite Techninės priežiūros ir garantijos knygelės instrukcijas ir jų laikykitės.

Susijusi informacija

- Automobilio būseną (p. 622)
- Užsakykite techninę priežiūrą ir remontą (p. 623)
- Įrangos prijungimas prie automobilio diagnostinio lizdo (p. 38)
- Klimato kontrolės sistemos techninė priežiūra (p. 627)
- Stabdžių sistemos techninė priežiūra (p. 436)
- Variklio skyriaus apžvalga (p. 629)

Duomenų persiuntimas „Wi-Fi“ ryšiu tarp automobilio ir autoserviso

„Volvo“ autoservisuose yra specialus „Wi-Fi“ tinklas, skirtas duomenims perduoti tarp jūsų automobilio ir autoserviso. Įjungus diagnostinės informacijos ir programinės įrangos persiuntimo autoserviso tinkle funkciją, jūsų apsilankymai autoservise bus paprastesni ir efektyvesni.

Apsilankius autoservise, jūsų techninės priežiūros technikas gali norėti „Wi-Fi“ ryšiu prijungti jūsų automobilį prie autoserviso tinklo, kad atliktų trikčių paiešką ir programinės įrangos atsiuntimą. Šio tipo ryšiu automobilis jungiasi tik prie autoserviso tinklo. Prijungimo prie autoserviso tinklo būdu automobilio neįmanoma prijungti prie kito „Wi-Fi“ tinklo, pvz., namų.

Prijungimas nuotolinio valdymo rakteliu

Prijungimo procedūrą paprastai atlieka priežiūros technikas, naudodamasis nuotolinio valdymo raktelio mygtukais. Dėl šios priežasties svarbu į autoservisą atsivežti raktelį su mygtukais. Tris kartus paspauskite nuotolinio valdymo raktelio užrakinimo mygtuką, kad „Wi-Fi“ ryšiu prijungtumėte automobilį prie autoserviso tinklo.

Prijungus automobilį prie „Wi-Fi“ tinklo, centriname ekrane pasirodo simbolis .

ĮSPĖJIMAS

Prie autoserviso tinklų ir sistemų prijungtu automobiliu važiuoti negalima.

Susijusi informacija

- Sistemos naujinių valdymas atsiuntimo centre (p. 621)
- Užsakykite techninę priežiūrą ir remontą (p. 623)

Atsisiuntimų centras

Keletą automobilio sistemų galima naujinti naudojant centrinį ekraną, kai automobilis prijungtas prie interneto¹.



Atsisiuntimo centras programa paleidžiama iš programų rodinio centriniame ekrane; ją įgalinama:

- paieška ir sistemos programinės įrangos naujinimas;
- „Sensus Navigation“* žemėlapiu duomenų naujinimas;
- programėlių atsisiuntimas, naujinimas ir šalinimas.

Susijusi informacija

- Sistemos naujinių valdymas atsisiuntimo centre (p. 621)
- Programėlių atsisiuntimas (p. 513)
- Programėlių naujinimas (p. 514)
- Programėlių naikinimas (p. 514)
- Prie interneto prijungtas automobilis* (p. 547)
- Centrinio ekrano roдиниų naršymas (p. 115)

Sistemos naujinių valdymas atsisiuntimo centre

Internetinio automobilio funkcijas bei informacijos ir pramogų sistemą galima atnaujinti per atsisiuntimo centrą. Naujinius galima įdiegti po vieną arba visus iškart.

Naujinių paieška

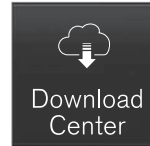

Jei yra naujynys, centrinio ekrano būsenos juostoje rodomas **Yra naujų progr. įrangos naujinių** pranešimas.

Kad būtų galima atnaujinti sistemą, automobilis turi būti prijungtas prie interneto².

- Eikite į **Atsisiuntimo centras** centrinio ekrano programėlių rodyneje.
 - > Jei nuo paskutinio informacijos ir pramogų sistemos paleidimo nebuvo vykdoma paieška, tuomet paieška atliekama. Jei įdiegiama programinė įranga, paieška nevykdoma.
- **Sistemos naujiniai** skaičius nurodo, kiek naujinių aptikta. Palietus vieną kartą, parodomas naujinių, kuriuos galima įdiegti automobilyje, sąrašas.

i PASTABA

Duomenų atsisiuntimas gali paveikti kitų duomenis siunčiančių paslaugų veikimą, pvz., internetinio radijo. Jei kitos paslaugos bus teikiamos su akivaizdžiais pertrūkiais, atsisiuntimą galima pertraukti. Kitas būdas – išjungti arba pertraukti kitas paslaugas.

i PASTABA

Naujynys gali būti pertrauktas, kai išjungiamas variklis ir išlipama iš automobilio. Tačiau prieš išlipant iš automobilio nebūtina užbaigti naujinių, nes jis atsinaujina kitą kartą užvedus automobilį.

Visos sistemos programinės įrangos naujinimas

- Pasirinkite **Diegti viską** sąrašo apačioje.

Jei sąrašo nepageidaujate, parinkti **Diegti viską** vietoj to galima nurodyti mygtuku **Sistemos naujiniai**.

Atskirų sistemos programų naujinimas

- Pageidaujamą programinę įrangą pasirinkite su **Diegti**.

¹ Duomenys siunčiami naudojant internetą (duomenų tinklo apkrova), o tai gali kainuoti.

² Duomenys siunčiami naudojant internetą (duomenų tinklo apkrova), o tai gali kainuoti.

◀ Programinės įrangos atsiuntimo atšaukimas

- Palieskite „X“ veiklos indikatoriuje, kuriuo atsiuntimo pradžioje pakeičiamas Diegti.

Atkreipkite dėmesį, kad galima nutraukti tik atsiuntimą. Jei prasidėjo įdiegimas, jo negalima nutraukti.

Foninės programinės įrangos naujinio paieškos deaktyvinimas

Iš gamyklos pristatytame automobilyje būna aktyvinta automatinė programinės įrangos naujinių paieška, tačiau šią funkciją galima išaktyvinti.

1. Centrinio ekrano viršutiniame rodinyje palieskite **Nuostatos**.
2. Paspauskite **Sistema → Atsiuntimo centras**.
3. Nuimkite žymą nuo **Leisti foniniu režimu tikrinti, ar yra naujinių**.

Susijusi informacija

- Atsiuntimų centras (p. 621)
- Prie interneto prijungtas automobilis* (p. 547)
- Centrinio ekrano roдиниų naršymas (p. 115)

³ Taikoma kai kurioms rinkoms.

⁴ AdBlue Taikoma tik automobiliams su dyzeliniu varikliu.

Automobilio būseną

Be registracijos techninei apžiūrai centriname ekrane gali būti rodoma automobilio bendroji būseną³.

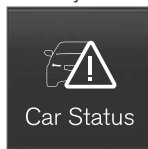

Car Status

Programėlė **Automobilio būseną** paleidžiama iš programėlių roдинио centriname ekrane, ją sudaro keturios kortelės:

- **Žinutės** – būsenos pranešimai
- **Būseną** – variklio alyvos lygio ir „AdBlue“ skysčio lygio tikrinimas⁴
- **TPMS** – slėgio padangose patikra
- **Paskyrimai** – paskyrimų informacija ir automobilio informacija³.

Susijusi informacija

- Iš vairuotojo ekrano įrašytų pranešimų tvarkymas (p. 107)
- Variklio alyvos lygio patikra ir pildymas (p. 631)
- Slėgio padangose stebėjimo sistema* (p. 577)
- Užsakykite techninę priežiūrą ir remontą (p. 623)

- Automobilio informacijos siuntimas į auto-servisą (p. 624)
- Centrinio ekrano roдиниų naršymas (p. 115)
- Emisijos kontrolė su „AdBlue®“ (p. 480)

Užsakykite techninę priežiūrą ir remontą⁵

Ši paslauga suteikia galimybę išsiųsti rezervacijos užklausą techninei priežiūrai ir apsilankymui autoservise tiesiai iš automobilio. Atėjus laikui vykdyti techninės priežiūros darbus arba (atskirais atvejais) prireikus automobilį remontuoti, vairuotojo ekrane ir centrinio ekrano viršuje parodomas pranešimas. Techninės priežiūros laikas nustatomas pagal tai, kiek laiko (valandomis) veikė variklis, arba pagal nuvažiuotą atstumą nuo paskutinės techninės priežiūros.

Prieš naudojantis paslauga

- Sukurkite „Volvo ID“ ir užregistruokite automobilįje.
- Pasirinkite „Volvo“ įgaliojantį atstovą, su kuriuo norite susisiekti: apsilankykite www.volvocars.com ir prisijunkite.
- Norint siųsti ir gauti rezervavimo informaciją, automobilis turi būti prijungtas prie interneto⁶.

Priežiūros rezervavimas

Prireikus arba pasirodžius pranešimui, kad reikia atlikti automobilio priežiūros arba remonto darbus, užpildykite rezervacijos užklausą.

1. Atverkite programėlę **Automobilio būseną** iš programėlių rodinio, esančio centriniam ekrane.
2. Spauskite **Paskyrimai**.
3. Spauskite **Prašyti paskyrimo**.
4. Įsitikinkite, kad teisingai užpildėte **Volvo ID**.
5. Įsitikinkite, kad užpildėte norimą **Autoservisą**.
6. Užpildykite lauką **Info. dirbtuvėms**, jei norite, kad apsilankymo autoservise metu būtų atlikti tam tikri darbai, arba nurodykite kitą autoservisui svarbią informaciją.
7. Spauskite **Siųsti paskyrimo užklausą**.
 - > Per kelias dienas el. paštu gausite paskyrimo pasiūlymą⁷. Apsilankę www.volvocars.com ir prisijungę, tą pačią korespondenciją gausite ir el. paštu.

Kai kuriose rinkose išsiuntus užklausą dėl apsilankymo autoservise, vairuotojo ekrane reikia išjungti pranešimą, kad atėjo laikas techninei priežiūrai vykdyti.

8. Norėdami atšaukti užklausą, palieskite **Atšaukti užklausą**.

Iš automobilio išsiųstoje rezervacijos užklausoje pateikiama automobilio informacija, palengvinanti autoserviso planavimo darbus.

Jūsų atstovas vėl susisieks su jumis, pateikdamas rezervavimo pasiūlymą skaitmeniniu būdu. Informacijos apie savo įgaliojantį atstovą pasiekiami ir automobilyje, kad galėtumėte susisiekti su savo autoservisu.

Priimti paskyrimo pasiūlymą

Automobilyje gavus paskyrimo pasiūlymą, centrinio ekrano viršuje parodomas pranešimas.

1. Priimkite pranešimą.
2. Jei siūloma rezervacija priimtina, palieskite **Priimti**. Priešingu atveju palieskite **Siųsti naują pasiūlymą** arba **Atsisakyti**.

Tam tikrose rinkose sistema primena jums apie artėjantį planinį susitikimą, o navigacijos sistema⁸ gali parodyti kelią iki jūsų autoserviso atėjus laikui jame apsilankyti.

⁵ Taikoma kai kurioms rinkoms.

⁶ Duomenys siunčiami naudojant internetą (duomenų tinklo apkrova), o tai gali kainuoti.

⁷ Šios laiko ribos gali skirtis priklausomai nuo šalies.

⁸ Taikoma „Sensus Navigation“*.



◀◀ Susijusi informacija

- Automobilio būseną (p. 622)
- Automobilio informacijos siuntimas į autoservisą (p. 624)
- Centrinio ekrano roдиниų naršymas (p. 115)
- Volvo ID (p. 26)
- Prie interneto prijungtas automobilis* (p. 547)

Automobilio informacijos siuntimas į autoservisą⁹

Galima bet kada išsiųsti informaciją apie automobilį, pvz., jei rezervuojate apsilankymą autoservise ir norite padėti jo specialistams suteikdami išsamesnių duomenų, kad jie galėtų tinkamai suplanuoti jūsų vizitą. Automobilio informacijos siuntimas – tai ne tas pats, kas priežiūros paskyrimo rezervavimas.

1. Atverkite programėlę **Automobilio būseną** iš programėlių roдиниo, esančio centriniame ekrane.
2. Spauskite **Paskyrimai**.
3. Spauskite **Siųsti autom. duomenis**.
 - > Centrinio ekrano viršuje rodomas pranešimas, kad siunčiami transporto priemonės duomenys. Paliesdami „X“ veiklos indikatoriuje, galite atšaukti duomenų perdavimą.

Informacija siunčiama automobilio interneto ryšiu¹⁰.

Šią automobilio informaciją gali pasiekti bet kuris įgaliojasis atstovas, turintis automobilio identifikacinį numerį (VIN¹¹).

Automobilio informacijos turinys

Išsiunčiama paskutinė įrašyta informacija (kai automobilis buvo naudotas paskutinį kartą) iš šių sričių:

- priežiūros poreikis;
- laikas nuo paskutinės priežiūros;
- funkcijų būseną;
- skysčių lygiai;
- skaitiklio rodmuo;
- automobilio identifikacijos numeris (VIN¹¹);
- automobilio programinės įrangos versija;
- automobilio diagnostikos duomenys.

Susijusi informacija

- Užsakykite techninę priežiūrą ir remontą (p. 623)
- Automobilio būseną (p. 622)
- Centrinio ekrano roдиниų naršymas (p. 115)
- Prie interneto prijungtas automobilis* (p. 547)

⁹ Taikoma kai kurioms rinkoms.

¹⁰ Duomenys siunčiami naudojant internetą (duomenų tinklo apkrova), o tai gali kainuoti.

¹¹ Transporto priemonės identifikavimo numeris.

Automobilio kėlimas

Keliant automobilį svarbu, kad domkratas būtų pastatomas numatytuose automobilio kėbulo dugno vietose.

Taikoma automobiliams su **Lygiavimo valdymas***: Jei automobilyje įrengta pneumatinė pakaba, prieš keliant automobilį domkratu ją reikia deaktivuoti.

ĮSPĖJIMAS

Jei automobilį reikia kelti autoserviso domkratu, jis turi būti nustatytas po vienu iš keturių kėlimo domkratu taškų. Nustatykite autoserviso domkratą taip, kad automobilis nenuslystų. Pasirūpinkite, kad ant domkrato plokštelės būtų sumontuotas guminis apsaugas ir automobilis liktų stabilus bei nebūtų pažeistas. Visada naudokite ašių stovus ar panašią įrangą.

PASTABA

„Volvo“ rekomenduoja naudoti tik tą domkratą, kuris buvo specialiai pagamintas konkrečiam automobilio modeliui. Jei pasirinkamas ne „Volvo“ rekomenduojamas kėliklis, vykdykite prie įrenginio pridėtas instrukcijas

Įprastas automobilio domkratas suprojektuotas naudoti tik retkarčiais ir trumpai, pvz., pradurtam ratui pakeisti. Jei automobilį reikia kelti dažniau arba laikyti pakeltą ilgiau nei paprastai pakanka ratui pakeisti, rekomenduojama naudoti autoserviso kėliklį. Tokiu atveju laikykitės su konkrečiu įrenginiu pateiktų eksploatacijos instrukcijų.



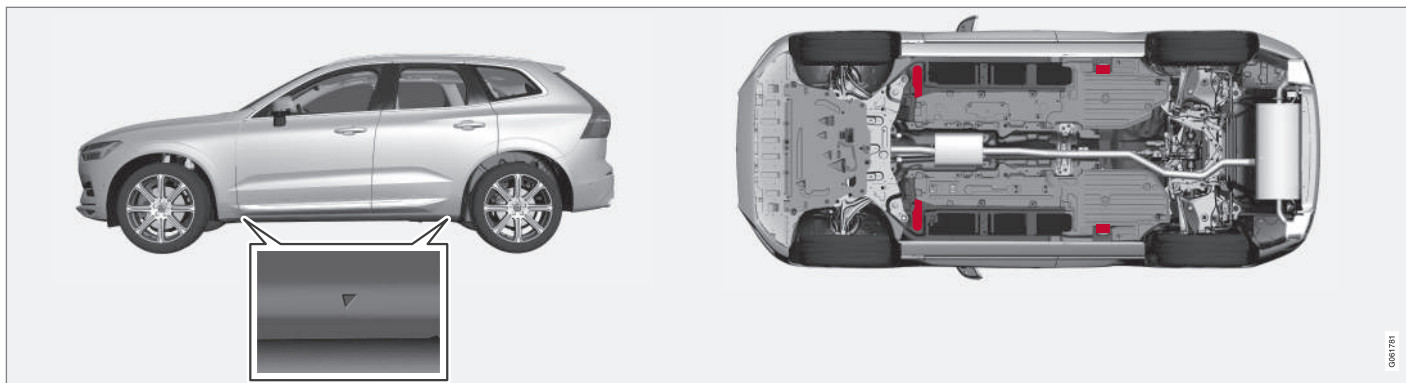

Trikampiai plastiko dangoje nurodo kėlimo taškų vietas (pažymėti raudona spalva).

Susijusi informacija

- Rato nuėmimas (p. 583)
- Domkratas* (p. 582)
- Lygio kontrolės nuostatos* (p. 466)

Klimato kontrolės sistemos techninė priežiūra

Oro kondicionavimo sistemą gali aptarnauti ir remontuoti tik įgaliotojo autoserviso specialistai.

Trikčių šalinimas ir remontas

Oro kondicionavimo sistemoje yra fluorescencinių susekti skirtų medžiagų. Leškant nuotėkių, reikia naudoti ultravioletinių spindulių lempą.

„Volvo“ rekomenduoja susisiekti su įgaliotuoju „Volvo“ autoservisu.

Automobiliai, kuriuose naudojamas R134a šaldymo skystis

ĮSPĖJIMAS

Oro kondicionavimo sistemoje yra didelio slėgio šaldymo skystis R134a. Šios sistemos techninę priežiūrą ir remontą gali atlikti tik įgaliotasis autoservisas.

Automobiliai, kuriuose naudojamas R1234yf šaldymo skystis

ĮSPĖJIMAS

Oro kondicionavimo sistemoje cirkuliuoja suslėgtasis šaltnešis R1234yf. Pagal SAE J2845 (Mobiliuosiuose oro kondicionieriuose naudojamų šaltnešių saugios techninės priežiūros ir plitimo prevencijos techniniai mokymai), siekiant užtikrinti šaltnešio sistemos eksploatacijos saugą, jos techninės priežiūros ir remonto darbus leidžiama vykdyti tik parengtiems ir sertifikuotiems technikams.

Susijusi informacija

- „Volvo“ aptarnavimo programa (p. 620)

Projekcinis rodinys ir priekinio stiklo keitimas*

Automobiliuose su projekciniu rodinio yra specialaus tipo priekinis stiklas, atitinkantis projektuojamo rodinio reikalavimus. Prireikus pakeisti priekinį stiklą, „Volvo“ rekomenduoja susisiekti su įgaliotuoju „Volvo“ autoservisu. Turi būti sumontuotas reikiamo tipo priekinis stiklas, kad projekcinio rodinio grafinis vaizdas matytųsi teisingai.

Susijusi informacija

- Projekcinis rodinys* (p. 142)
- Projekcinio rodinio valymas* (p. 660)

Variklio dangčio atidarymas ir uždarymas

Naudojant salone ir po variklio dangčiu esančias rankenas, galima jį atidaryti.

Atidarykite variklio dangtį

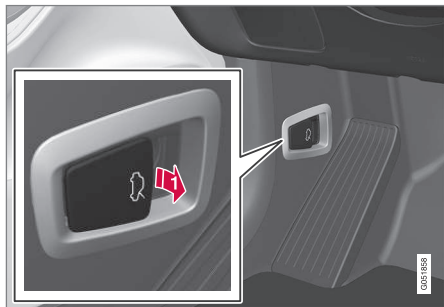

➔ Norėdami atlaisvinti variklio dangtį iš visiškai uždarytos padėties, patraukite šalia pedalo esančią rankeną.



➔ Perbraukite iš kairės dešinėn angoje po variklio dangčiu, pakelkite rankeną aukštyn ir į šoną, kad atleistumėte variklio dangtį nuo jo gaudyklės, tada pakelkite dangtį.

Įspėjimas: variklio dangtis neuždarytas



Kai variklio dangtis atidarytas, vairotojo ekrane įsijiebs įspėjamas simbolis ir atitinkamas grafinis vaizdas bei pasigirs garsinis priminimas.

Automobiliui pradėjus riedėti, bus pakartotas garsinis įspėjimo signalas.

i PASTABA

Jei, nepaisant tinkamai uždaryto gaubto, šviečia įspėjamas ženklas arba pasigirsta įspėjamas signalas, susisiekite su įgaliotuju „Volvo“ autoservisu.

Variklio dangčio uždarymas

1. Stumtelkite variklio dangtį žemyn, kol jis pradės kristi nuo savo svorio.
2. Variklio dangčiui sustojus prieš fiksatorių, pastumkite variklio dangtį jį visiškai uždaryti.

! ĮSPĖJIMAS

Avarijos rizika! Įsitikinkite, kad po gaubtu esančiam uždarymo kontūriui nėra kliūčių, kitaip kyla sužalojimo rizika.

! ĮSPĖJIMAS

Patikrinkite, ar uždarytas gaubtas tinkamai užsirakina. Gaubtui užsifiksavus abiejose pusėse pasigirsta garsas.



Variklio dangtis nevisiškai uždarytas.



Variklio dangtis visiškai uždarytas.

⚠️ ĮSPĖJIMAS



jj uždarykite.

Niekada nevažiuokite, kai gaubtas atidarytas!

Jei matomas šis ženklas arba kas nors kitas rodo, kad važiuojant dangtis nėra iki galo uždarytas, iš karto sustokite ir tinkamai

Susijusi informacija

- Variklio skyriaus apžvalga (p. 629)
- Durelių ir saugos diržo priminimas (p. 48)

Variklio skyriaus apžvalga

Apžvalgoje pateikiami keli su technine priežiūra susiję komponentai.

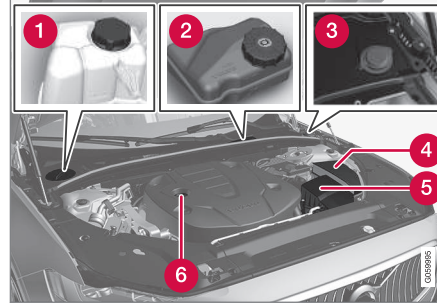

Variklio skyriaus išvaizda skiriasi atsižvelgiant į modelį ir variklio variantą.

- 1 Aušinimo skysčio plėtimosi bakelis
- 2 Stabdžių skysčio bakelis (vairuotojo pusėje)
- 3 Ploviklio pildytuvas¹²
- 4 Centrinis elektros blokas
- 5 Oro filtras
- 6 Variklio alyvos pildytuvas

⚠️ ĮSPĖJIMAS

Atminkite, kad, išjungus variklį, radiatoriaus ventiliatorius (esantis variklio skyriaus priekyje, už radiatoriaus) gali įsijungti arba toliau veikti automatiškai maždaug 6 minutes.

Variklis visada turi būti išvalytas autoservise. Rekomenduojamas įgaliotasis „Volvo“ autoservas. Kai variklis karštas, kyla gaisro rizika.

⚠️ ĮSPĖJIMAS

Uždegimo sistema veikia esant itin aukštai ir pavojingai įtampai. Prieš pradėdant darbus variklio skyriuje, automobilio elektros sistema visada turi būti perjungta į uždegimo padėtį **0**.

Kai automobilio elektros sistema yra pervesta į uždegimo padėtį **II** arba kai variklis karštas, neliaskite uždegimo žvakių bei uždegimo ritės.

Susijusi informacija

- Variklio dangčio atidarymas ir uždarymas (p. 628)
- Ploviklio įpylimas (p. 675)
- Kaip papildyti aušinimo skysčio atsargas (p. 632)
- Saugikliai variklio skyriuje (p. 643)

¹² Reguliariai papildykite ploviklio atsargas, pvz., pildami degalus.

- Variklio alyvos lygio patikra ir pildymas (p. 631)
- Uždegimo padėtys (p. 430)

Variklio alyva

Kad galiotų rekomenduojami priežiūros intervalai ir garantija, reikia naudoti patvirtintą variklio alyvą.

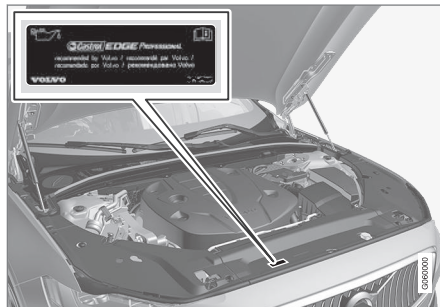

„Volvo“ rekomenduoja:



Jei variklio alyvos lygis nebus reguliariai tikrinamas ir nukris pernelyg žemai, kils pavojus rimtai apgadinti variklį.

! SVARBU



Siekiant patenkinti variklio aptarnavimo intervalų reikalavimus, visi varikliai gamykloje yra užpildomi specialiai pritaikyta sintetine variklių alyva. Alyva atrenkama itin kruopščiai, atsižvelgiant į eksploatacijos laikotarpį, užvedimo charakteristikas, kuro sąnaudas ir poveikį aplinkai.

Kad galiotų rekomenduojami aptarnavimo intervalai, reikia naudoti aprobuotą variklių alyvą. Pildydami ir keisdami naudokite tik nurodytos rūšies alyvą, nes priešingu atveju rizikuojate sutrumpinti automobilio eksploataciją, pakenkti užvedimo charakteristikoms, padidinti degalų sąnaudas ir neigiamą poveikį aplinkai.

Jei nėra naudojama rekomenduojamos klasės ir klampumo variklio alyva, su varikliu susiję komponentai gali būti pažeisti. „Volvo Car Corporation“ neprisiima jokios atsakomybės tokių pažeidimų atveju.

„Volvo“ rekomenduoja, kad alyvą keistų įgaliotojo „Volvo“ autoserviso specialistai.

„Volvo“ naudoja įvairias sistemas, siekdama įspėti apie per žemą (per aukštą) alyvos lygį

arba žemą alyvos slėgį. Tam tikri variklio variantai turi alyvos slėgio jutiklį, tada yra naudojamas vairuotojo ekrano žemo alyvos slėgio įspėjamasis ženklas . Kituose variantuose numatytas alyvos lygio jutiklis: apie tai vairuotojas informuojamas per vairuotojo ekrano įspėjamąjį ženklą  ir ekrane pateikiamus tekstus. Atskiruose variantuose montuojamos abi sistemos. Dėl išsamesnės informacijos susisiekite su įgaliotuoju „Volvo“ atstovu.

Variklio alyvą ir alyvos filtrą keiskite pagal aptarnavimo ir garantijos knygelėje nurodytus intervalus. Draudžiama naudoti aukštesnės klasės tepalus. Jei automobilis eksploatuojamas nepalankiomis sąlygomis, „Volvo“ rekomenduoja naudoti aukštesnio kokybinio lygio alyvą nei nurodytoji.

Susijusi informacija

- Variklio alyvos lygio patikra ir pildymas (p. 631)
- Variklio alyva – specifikacijos (p. 688)
- Variklio alyvai nepalankios vairavimo sąlygos (p. 690)

Variklio alyvos lygio patikra ir pildymas

Alyvos lygis nustatomas elektroniniu alyvos lygio jutikliu.

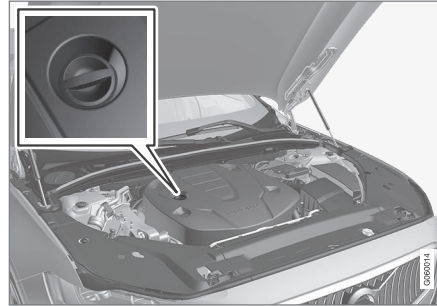

Degalų pylimo antgalis.^{13,14}

Kai kuriais atvejais, tarp techninės priežiūros intervalų gali tekti pripildyti alyvos.

Kol vairuotojo ekrane nepasirodė pranešimas, nereikia imtis jokių veiksmų dėl variklio alyvos lygio.

⚠ ĮSPĖJIMAS

 Jei šis ženklas pateikiamas kartu su pranešimu **Variklio alyvos lygis Reikalinga tech. patikra**, apsilankykite autoservise. Rekomenduojama kreiptis į įgaliotąjį „Volvo“ servisą. Alyvos lygis gali būti per aukštas.

! SVARBU

 Jei šis simbolis pateikiamas kartu su pranešimu apie žemą alyvos lygį, pvz., **Žemas variklio alyv.lyg. Įpilkite 1 litrą**, įpilkite tik nurodytą tūrį, pvz., 1 litrą (1 kv.).

⚠ ĮSPĖJIMAS

Neišpilkite alyvos ant karšto dujų išmetimo mazgo, nes gali kilti gaisro pavojus.

Alyvos lygio patikra centriniame ekrane

Alyvos lygis rodomas centriniame ekrane, naudojant elektroninį alyvos lygio matuoklį (kai automobilis paleistas). Alyvos lygį reikia tikrinti reguliariai.

¹³ Varikliuose su elektroniniu alyvos lygio jutikliu nėra matuoklio.

¹⁴ Variklio skyrčiaus išvaizda gali skirtis priklausomai nuo automobilio modelio ir variklio varianto.

1. Atverkite programėlę **Automobilio būseną** iš programėlių rodinio, esančio centriniam ekrane.
2. Paspauskite **Būseną**, kad parodytumėte alyvos lygį.

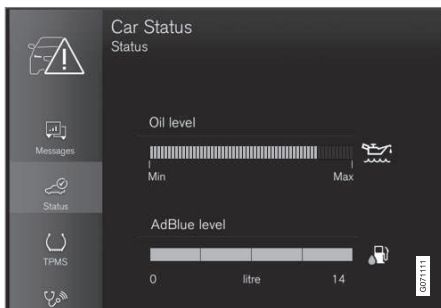

Centriniame ekrane rodoma alyvos lygio grafinis vaizdas.

PASTABA

Sistema negali tiesiogiai nustatyti pokyčio pripylus arba išleidus alyvą. Kad alyvos lygio rodmenys būtų teisingi, reikia, kad automobiliu būtų nuvažiuota maždaug 30 km (apytikriai 20 mylių) ir kad jis 5 minutes būtų pastovėjęs su išjungtu varikliu ant lygaus pagrindo.

PASTABA

Jei nesilaikoma tinkamų alyvos lygio matavimo sąlygų (laiko tarpas išjungus variklį, automobilio pasvirimas, lauko temperatūra ir kt.), centriniame ekrane rodomas **Vertės nėra** pranešimas. Tai **neriškia**, kad automobilio sistemose yra kažkokių gedimų.

Susijusi informacija

- Variklio alyva (p. 630)
- Variklio alyvai nepalankios vairavimo sąlygos (p. 690)
- Variklio alyva – specifikacijos (p. 688)
- Uždegimo padėtys (p. 430)
- Automobilio būseną (p. 622)

Kaip papildyti aušinimo skysčio atsargas

Aušinimo skystis ataušina vidaus degimo variklį iki reikiamos darbinės temperatūros. Variklio šilumą, perduodamą aušinimo skystiui, galima naudoti automobilio salonui šildyti.

Pildydami aušinimo skystį, laikykitės ant pakuotės nurodytų instrukcijų. Niekada nepildykite skysčio atsargų vien tik vandeniu. Nesvarbu, ar aušinimo skysčio koncentratas būtų per mažai, ar per daug - abiem atvejais didėja skysčio užšalimo pavojus.

Jei po automobiliumi radote aušinimo skysčio balą, jei pastebėjote aušinimo skysčio dūmų arba jei įpylėte daugiau nei 2 litrus (apie 2 kv.), būtinai kreipkitės į techninę pagalbą, kad užvedimo metu neapgadintumėte variklio dėl defektinės aušinimo sistemos.

ĮSPĖJIMAS

Aušinimo skystis gali labai įkaisti. Niekada neatidarykite dangtelio, kai aušinimo skystis įkaitęs. Jei reikia papildyti atsargas, lėtai atsukite išsiplėtimo bakelio dangtelį, kad išleistumėte viršslėgį.



Aušinimo skysčio išsiplėtimo bakelis, automobilis su vairu kairėje pusėje.

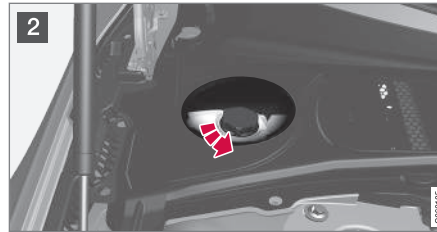
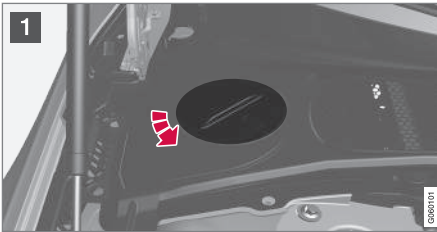

1 Atsukite plastikinio dangčio dangtelį.

2 Jei reikia, nusukite išsiplėtimo bakelio dangtelį ir įpilkite aušinimo skysčio. Aušinimo skysčio lygis neturi viršyti geltonos žymos **MAX** išsiplėtimo bakelyje.

Surinkite dalis atvirkščia tvarka.

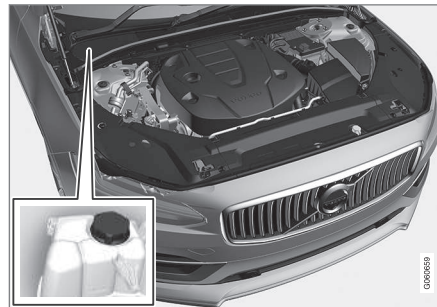

Aušinimo skysčio išsiplėtimo bakelis, automobilis su vairu dešinėje pusėje.

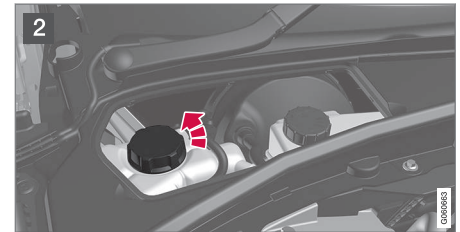
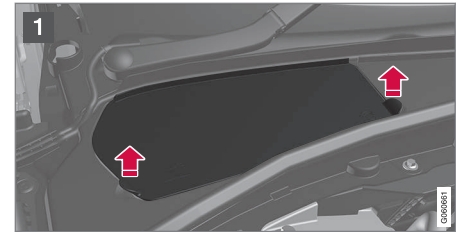

1 Paimkite dangtelio rankeną ir (judindami) nukelkite jį nuo plastikinio dangčio.

2 Jei reikia, nusukite išsiplėtimo bakelio dangtelį ir įpilkite aušinimo skysčio. Aušinimo skysčio lygis neturi viršyti geltonos žymos **MAX** išsiplėtimo bakelyje.

Surinkite dalis atvirkščia tvarka.



! SVARBU

- Kenksminga prarijus. Gali pakenkti organams (inkstams).
- Naudokite paruoštą naudoti mišinį kaip rekomenduoja „Volvo“. Jeigu naudojamas aušinimo skysčio koncentratas, jį reikia atskiesti santykiu 50 % aušinimo skysčio ir 50 % patvirtintos kokybės vandens.
- Nemaišykite tarpusavyje skirtingų aušinimo skysčių.
- Keičiant pagrindinius aušinimo sistemos komponentus, galima naudoti tik naują aušinimo skystį, siekiant užtikrinti, kad sistemoje būtų pakankamai antikorozinės apsaugos.
- Varikliui galima leisti dirbti tik su tinkamai užpildyta aušinimo sistema. Priešingu atveju gali susidaryti per aukšta temperatūra ir iškilti cilindro galvutės pažeidimų (įtrūkimų) rizika.
- Didelė chloro, chloridų ar kitų druskų koncentracija gali sukelti aušinimo sistemos koroziją.

Susijusi informacija

- Variklio skyriaus apžvalga (p. 629)
- Aušinimo skystis – specifikacijos (p. 691)

¹⁶ LED (Light Emitting Diode)

¹⁵ Rekomenduojama susisiekti su įgaliotuoju „Volvo“ autoservisu.

Lempučių keitimas

Automobilyje įrengtos šviesos diodų¹⁶ lempos, todėl nėra keičiamų lempučių. Jei įvyksta apšvietimo gedimas, kreipkitės į autoservisą¹⁵.

Perdegus šviesos diodų lemputei¹⁶, reikia pakeisti visą lempučių bloką.

i PASTABA

Dėl informacijos apie šiame automobilio savininko vadove neminimas lemputes kreipkitės į „Volvo“ įgaliotąjį atstovą arba patvirtintą „Volvo“ techninės priežiūros specialistą.

i PASTABA

Žibintuose (pvz., priekiniuose ir galiniuose) iš vidinės užšio pusės gali laikinai susikaupti kondensato. Tai yra normalu, visi išorinio apšvietimo žibintai yra sukonstruoti taip, kad jiems tai neturėtų įtakos. Kondensatas paprastai išsivėdina iš lempos korpuso kai lempa kuriam laikui įjungžiama.

Akumulatorius

Elektros sistema yra vienpolė, laidininkais yra naudojama važiuoklė ir variklio korpusas.

Starterio akumulatorius naudojamas elektros sistemai paleisti ir starterio varikliui sukti, taip pat – kitai automobilio elektrinei įrangai maitinti.

Starterio akumulatorius turi būti keičiamas **autoservice**¹⁷.

Automobilyje įrengtas reguliuojamas įtampos KS generatorius.

Starterio akumulatorius yra 12 V akumulatorius, skirtas veikti su išmetamo anglies dioksido kiekiu mažinimo „Start/Stop“ ir regeneracinio įkrovimo funkcijoms bei įvairių automobilio sistemų veikimui palaikyti.

Akumulatoriaus tarnavimo laikui ir veikimui daug įtakos turi tokie veiksniai, kaip užvedimų ir išsikrovimų skaičius, vairavimo stilius, važiavimo ir klimato sąlygos ir kt.

- Niekada neatjunkite akumulatoriaus varikliui veikiant.
- Patikrinkite, ar kabeliai prie akumulatoriaus prijungti teisingai ir gerai pritvirtinti.

⚠️ ĮSPĖJIMAS

- Akumulatorius gali išskirti deguonies ir vandenilio mišinį, kuris yra labai sprogtus. Jei užvedimo laidas prijungtas neteisingai, gali atsirasti kibirkštis, kurios gali pakakti, kad akumulatorius sprogtų.
- Nejunkite užvedimo kabelių prie jokių degalų sistemos komponentų ar judančių dalių. Saugokitės karštų variklio dalių.
- Akumulatoriuje yra sieros rūgštis, kuri gali sunkiai nudeginti.
- Sieros rūgščiai sukontaktavus su akimis, oda ar drabužiais, būtina gausiai nuplauti paveiktą vietą vandeniu. Jei rūgštis patenka į akis, nedelsdami kreipkitės į gydytoją.
- Niekada nerūkykite šalia akumulatoriaus.

Įkrovimo taškai

Išoriniam starterio akumulatoriui arba akumuliatorių įkrovikliui prijungti naudokite automobilio įkrovimo taškus, kurie įrengti variklio skyriuje.

Nenaudokite bagažinėje esančio automobilio starterio akumulatoriaus kontakty.

Įkrovimo metu įkraunamas ir starterio, ir pagalbinis akumulatoriai.

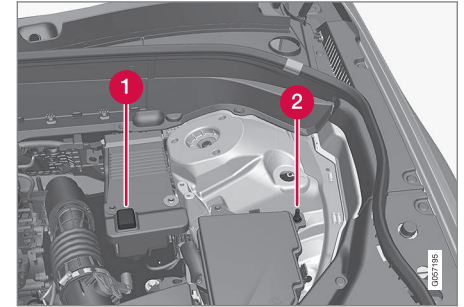

1 Teigiamas įkrovimo gnybtas

2 Neigiamas įkrovimo gnybtas

⚠️ SVARBU

Įkraunant starterio akumuliatorių ir pagalbinį akumuliatorių, galima naudoti tik modernų akumuliatorių įkroviklį, gebantį valdyti įkrovimo įtampą. Sparčiojo įkrovimo funkcijos naudoti negalima, kadangi taip galima apgadinti akumuliatorių.

¹⁷ Rekomenduojama susisiekti su įgaliotuoju „Volvo“ autoservisu.



! SVARBU

Jei nebus laikomasi toliau pateikiamų instrukcijų, informacijos ir pramogų sistemos energijos taupymo funkcija gali būti laikinai išjungta ir (arba) prijungus išorinį akumuliatorių arba akumuliatoriaus kroviklį vairuotojo ekrane gali būti laikinai nerodomas pranešimas apie pagrindinio akumuliatoriaus įkrovos būseną:

- Automobilio pagrindinio akumuliatoriaus neigiamo kontakto **niekada** negalima jungti prie išorinio akumuliatoriaus ar akumuliatorių kroviklio: įžeminimui galima naudoti tik **automobilio neigiamą įkrovimo tašką**.

i PASTABA

Akumuliatoriaus eksploatacijos laikas sutrumpėja, jei jis reguliariai iškraunamas.

Akumuliatoriaus eksploatacijos laiką veikia keli veiksniai, įskaitant važiavimo sąlygas ir klimatą. Akumuliatoriaus paleidimo pajėgumas palaipsniui sumažėja, todėl jį reikia pakartotinai įkrauti, jei automobilis nenaudojamas ilgesnį laiką, arba jis važiuoja tik trumpus atstumus. Itin didelis šaltis riboja paleidimo pajėgumą.

Norint palaikyti gerą akumuliatoriaus būklę, rekomenduojama važiuoti mažiausiai 15 minučių per savaitę arba prijungti akumuliatorių prie automatinio palaikomojo įkrovimo prietaiso.

Pilnai įkrauto akumuliatoriaus eksploataavimo laikas yra ilgiausias.

Vieta

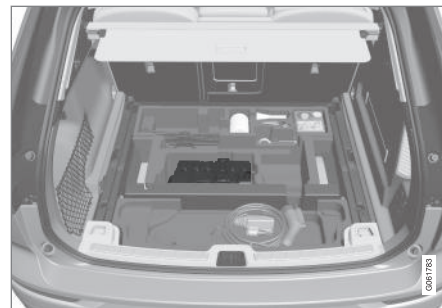

Starterio akumuliatorius įrengtas bagažinėje.

! ĮSPĖJIMAS

Jeigu atjungiamas starterio akumuliatorius, reikia iš naujo nustatyti automatinio atidarymo ir uždarymo funkciją, kad ji veiktų tinkamai. Kad apsauga nuo prispaudimo veiktų, reikia ją nustatyti iš naujo.

! SVARBU

Kai kuriuose modeliuose akumuliatorius pritvirtintas laikančiuoju diržu. Užtikrinkite, kad fiksavimo diržas būtų tinkamai įtemptas.

Starterio akumulatoriaus specifikacijos

Akumulatoriaus tipas	H7 AGM	H8 AGM
Įtampa (V)	12	12
Galia užvedant šaltą variklį ^A – CCA ^B (A)	800	850
Dydis, L×B×H	315×175×190 mm (12,4×6,9×7,5 col.)	353×175×190 mm (13,9×6,9×7,5 col.)
Talpa (Ah)	80	95

^A Pagal EN standartą.

^B Cold Cranking Amperes.

„Volvo“ rekomenduoja akumulatoriaus keitimo procedūrą patikėti įgaliotajam „Volvo“ autoservisui.

! SVARBU
Keisdami akumuliatorių užtikrinkite, kad naujojo akumulatoriaus dydis ir pajėgumas užvedant šaltą variklį bei tipas būtų toks pats kaip originalaus akumulatoriaus (žr. lipduką ant akumulatoriaus).

Susijusi informacija

- Ženkilai ant akumuliatorių (p. 640)
- Pagalbinis akumulatorius (p. 638)
- Užvedimas nuo kito akumulatoriaus (p. 487)
- Apsaugos nuo prispaudimo nustatymo iš naujo seka (p. 171)
- Akumulatoriaus perdirbimas (p. 640)

Pagalbinis akumulatorius

Automobiliai su „Start/Stop“ funkcija turi du akumulatorius – vieną galingesnį 12 V akumulatorių užvedimui ir vieną pagalbinį akumulatorių, padedantį funkcijos paleidimo sekos metu.



Pagalbinis 12 V akumulatorius yra dėžėje šalia statramsčio bokštelio.



Jeigu automobilyje įrengtas ne 12, o 48 V pagalbinis akumulatorius, jis patalpintas kairėje bagažinės pusėje. 48 V pagalbinį akumulatorių privalo tvarkyti tik įgaliotas autoservisas.

ĮSPĖJIMAS

Neteisingai įsikišus, aukšta įtampa gali būti pavojinga. Nelieskite jokių akumulatorių dalių, kurios nėra aiškiai aprašytos Automobilio savininko vadove.

- 48 V pagalbinio akumulatoriaus niekada negalima naudoti užvedant nuo išorinio šaltinio.
- Išorinės elektros įrangos jokiais aplinkybėmis neįjungti prie 48 V akumulatoriaus.
- 48 V akumulatorių aptarnauti ir keisti galima tik autoservise. Rekomenduojame kreiptis į įgaliotąjį „Volvo“ autoservisą.

PASTABA

- Kuo didesnis srovės ėmimas automobilyje, tuo stipriau turi dirbti generatorius ir krauti akumulatorius = Padidėjusios kuro sąnaudos.
- Akumulatoriaus pajėgumui nukritus žemiau mažiausios leistinos ribos, „Start/Stop“ funkcija išjungiamą.

Laikinau apribota „Start/Stop“ funkcija dėl didelio srovės suvartojimo reikią:

- Variklis automatiškai užsiveda vairuotojui(a) nenukėlus kojos nuo stabdžių pedalo.

Pagalbiniam akumuliatoriui paprastai nereikia daugiau aptarnavimo nei įprastam, kuris naudojamas varikliui užvesti. Kilus klausimams ar problemoms reikėtų susisiekti su autoservisu - rekomenduojamas įgaliotasis "Volvo" autoservisas.

! SVARBU

Jeigu šios instrukcijos nesilaikoma, tuomet, prijungus išorinį akumuliatorių ar akumuliatoriaus kroviklį, „Start/Stop“ funkcija gali laikinai nustoti veikusi:

- Automobilio pagrindinio akumuliatoriaus neigiamo kontakto **niekada** negalima jungti prie išorinio akumuliatoriaus ar akumuliatorių kroviklio: žemimimui galima naudoti tik **automobilio neigiamą įkrovimo tašką**.

! PASTABA

Jei užvedimo akumuliatorius išsikrovęs taip smarkiai, kad automobilyje nebeveikia įprastos elektrinės funkcijos ir variklis užvedamas naudojant išorinį akumuliatorių arba akumuliatoriaus įkroviklį, funkcija „Start/Stop“ gali likti aktyvinta. Jei netrukus po užvedimo funkcija „Start/Stop“ automatiškai išjungia variklį, yra didelė rizika, kad variklio automatinio užvedimo funkcija nesuveiks dėl nepakankamo akumuliatoriaus įkrovos lygio, kadangi akumuliatorius neturėjo laiko įsikrauti.

Jei automobilio variklis buvo užvestas nuo išorinio šaltinio arba nėra pakankamai laiko akumuliatoriui įkrauti su akumuliatoriaus įkrovikliu, „Start/Stop“ funkcija laikinai išaktyvinama, kol automobilis įkraus akumuliatorių. Esant maždaug +15 °C (apytikriai 60 °F) lauko temperatūrai, reikia, kad automobilis įkrautų akumuliatorių bent 1 valandą. Jei lauke temperatūra žemesnė, įkrovimo trukmė gali pailgėti iki 3–4 val. Akumuliatorių rekomenduojama įkrauti naudojant išorinį akumuliatorių įkroviklį.

Pagalbinio akumuliatoriaus specifikacijos

Tipas	AGM
Įtampa (V)	12

Galia užvedant šaltą variklį ^A – CCA ^B (A)	170
Dydis, L×B×H	150×90×130 mm (5,9×3,5×5,1 col.)
Talpa (Ah)	10

^A Pagal EN standartą.

^B Cold Cranking Amperes.

! SVARBU

Keisdami akumuliatorių užtikrinkite, kad naujojo akumuliatoriaus dydis ir pajėgumas užvedant šaltą variklį bei tipas būtų toks pats kaip originalaus akumuliatoriaus (žr. lipduką ant akumuliatoriaus).

Susijusi informacija

- Akumuliatorius (p. 635)
- „Start / Stop“; (p. 459)
- Ženkliai ant akumuliatorių (p. 640)
- Akumuliatoriaus perdirbimas (p. 640)

Ženkli ant akumuliatorių

Ant akumuliatorių pateikiama informacinių ir įspėjamųjų ženklų.

	Dėvėkite apsauginius akinius.
	Daugiau informacijos rasite automobilio savininko vadove.
	Akumuliatorių laikykite vaikams neprieinamoje vietoje.
	Akumuliatoriuje yra ėdrios rūgštis.

	Venkite kibirkščių ir atviro ugnies.
	Sprogimo pavojus.
	Reikia išimti ir utilizuoti.

Susijusi informacija

- Akumuliatorius (p. 635)
- Pagalbinis akumuliatorius (p. 638)
- Akumuliatoriaus perdurbimas (p. 640)

Akumuliatoriaus perdurbimas

Panaudotas paleidimo akumuliatorius arba pagalbinis akumuliatorius turėtų būti perdurbamas aplinkai saugiu būdu, kadangi jame yra švino.

Jei nežinote, kaip utilizuoti šio tipo atliekas, pasitarkite su servisu. Rekomenduojame kreiptis į įgaliotąjį „Volvo“ autoservisą.

Susijusi informacija

- Akumuliatorius (p. 635)
- Pagalbinis akumuliatorius (p. 638)
- Ženkli ant akumuliatorių (p. 640)

Saugikliai ir centriniai elektros blokai

Visas elektros funkcijas ir komponentus saugo saugikliai. Saugiklių funkcija - saugoti automobilio elektros sistemą nuo trumpojo jungimo arba perkrovos.

⚠️ ĮSPĖJIMAS

Keisdami saugiklį, niekada nenaudokite pašalinių daiktų arba saugiklio, kurio amperų yra daugiau nei nurodyta. Tai gali sukelti didelę žalą elektros sistemai ir sukelti gaisrą.

Jei neveikia elektros komponentas arba funkcija, tai dažniausiai atsitinka dėl laikinai perkrauto ir dėl to perdegusio saugiklio. Jei tas pats saugiklis dar kartą perdega, tai reiškia, kad yra gedimas elektros sistemos komponente. „Volvo“ rekomenduoja dėl patikros susisiekti su įgaliotuoju „Volvo“ autoservisu.

Centrinių elektros blokų vieta

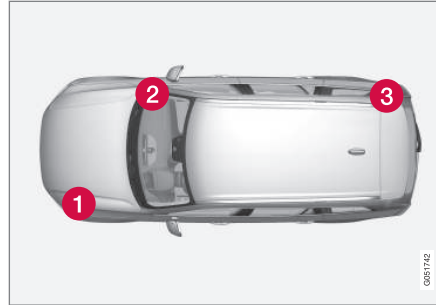

Iliustracija yra scheminio pobūdžio: išvaizda priklauso nuo automobilio modelio.

Centrinio elektros bloko vietos automobilyje su vairu kairėje pusėje. Automobiliuose su vairu dešinėje pusėje centriniai elektros blokai įrengti po daiktadėžę.

- 1 Variklio skyrius
- 2 Po daiktadėžę
- 3 Bagažinė

Susijusi informacija

- Saugiklio keitimas (p. 641)
- Saugikliai – bagažinėje (p. 654)
- Saugikliai variklio skyriuje (p. 643)
- Saugikliai – po daiktadėžę (p. 648)

Saugiklio keitimas

Visas elektros funkcijas ir komponentus saugo saugikliai. Saugiklių funkcija - saugoti automobilio elektros sistemą nuo trumpojo jungimo arba perkrovos.

1. Pagal saugiklių diagramą suraskite reikiamą saugiklį.
2. Ištraukite saugiklį ir iš abiejų pusių apžiūrėkite, ar neperdegusi jo vielutė.
3. Jei taip yra, saugiklį būtinai pakeiskite nauju tos pačios spalvos ir srovės stiprio saugikliu.

⚠️ ĮSPĖJIMAS

Keisdami saugiklį, niekada nenaudokite pašalinių daiktų arba saugiklio, kurio amperų yra daugiau nei nurodyta. Tai gali sukelti didelę žalą elektros sistemai ir sukelti gaisrą.

⚠️ ĮSPĖJIMAS

Dėl automobilio savininko vadove nepaminėtų saugiklių susisiekite su įgaliotuoju „Volvo“ autoservisu. Jei nepakeisite saugiklio tinkamai, galite rimtai sugadinti elektros sistemas.

◀◀ **Susijusi informacija**

- Saugikliai ir centriniai elektros blokai (p. 641)
- Saugikliai – bagažinėje (p. 654)
- Saugikliai variklio skyriuje (p. 643)
- Saugikliai – po daiktadėže (p. 648)

Saugikliai variklio skyriuje

Variklio skyriuje esantys saugikliai saugo (be kita ko) variklio ir stabdžių funkcijas.

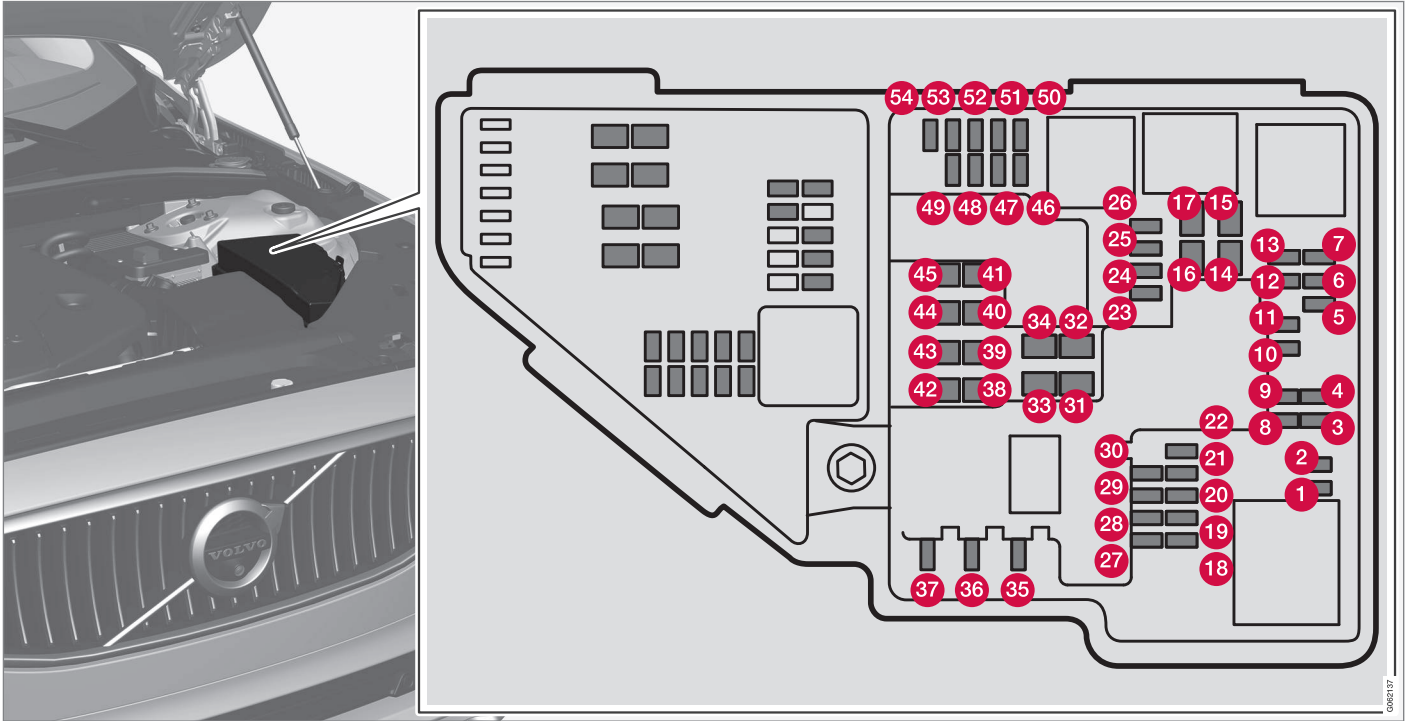

- ◀◀ Dangtelio viduje yra replotės, palengvinančios saugiklių išėmimo ir montavimo procedūrą.

Saugiklių dėžutėje taip pat yra vieta keliems atsarginiams saugikliams.

Padėtys

Dangčio viduje yra lipdukas, kuriame parodytos saugiklių vietos.

	Veikimas	Amperas	Tipas
1	–	–	Mikro
2	–	–	Mikro
3	–	–	Mikro
4	Uždegimo ritės (benz.); degimo žvakės (benz.); išmetimo sistemos jutiklis; dyzelino dalelių jutiklis	15	Mikro
5	Variklio alyvos siurblio solenoidas; oro kondicionieriaus elektromagnetinė mova; „Lambda“ zondas viduryje (benz.), „Lambda“ zondas gale (dyz.); „Lambda“ zondas priekyje (benz. / dyz.)	15	Mikro
6	Vakuuminiai regulatoriai; vožtuvas; išėjimo impulso vožtuvas (dyz.); alyvos lygio / temperatūros jutiklis (dyz.); kaitinimo žvakės (GCU) (dyz.)	7,5	Mikro
7	Variklio valdymo modulis; vykdiklis; droselinio regulatoriaus blokas; EGR vožtuvas (dyz.); turbokompresoriaus padėties jutiklis (dyz.); turbokompresoriaus vožtuvas (benz.)	20	Mikro
8	Variklio valdymo modulis (ECM)	5	Mikro
9	–	–	Mikro
10	Solenoidai (benz.); vožtuvas; variklio aušinimo sistemos termostatas (benz.); EGR aušinimo siurblys (dyz.); kaitinimo valdymo blokas (dyz.); oro įpūtimo mova (benz.); alkūninio veleno ventilacijos šildytuvas (dyz.); vožtuvas, pavary dėžės alyvos aušintuvas (dyz.)	10	Mikro
11	Aptako sklendės valdymo modulis; radiatoriaus sklendės valdymo modulis; išėjimo impulso relės ritės (dyz.)	5	Mikro
12	Aušalo siurblys	15	Mikro

	Veikimas	Amperas	Tipas
13	Variklio valdymo modulis (ECM)	20	Mikro
14	Starteris	40	MCase ^A
15	Starteris	Šuntas	MCase ^A
16	Degalų filtro šildytuvas (dyz.)	30	MCase ^A
17	–	–	MCase ^A
18	Skaičiavimo blokas	5	Mikro
19	–	–	Mikro
20	–	–	Mikro
21	–	–	Mikro
22	–	–	Mikro
23	–	–	Mikro
24	12 V maitinimo lizdas tuneliniame valdymo pulte, priekinis	15	Mikro
25	12 V maitinimo lizdas tuneliniame valdymo pulte, šalia antrosios sėdynių eilės kojų srities* 230 V maitinimo lizdas tuneliniame valdymo pulte, šalia antrosios sėdynių eilės kojų srities*	15	Mikro
26	12 V maitinimo lizdas bagažinės skyriuje*	15	Mikro
27	–	–	Mikro
28	Kairysis priekinis žibintas, šviesos diodai ^B	15	Mikro





	Veikimas	Amperas	Tipas
29	Dešinysis priekinis žibintas, šviesos diodai ^B	15	Mikro
30	–	–	Mikro
31	Šildomas priekinis stiklas* kairioji pusė	Šuntas	MCas ^A
32	Šildomas priekinis stiklas* kairioji pusė	40	MCas ^A
33	Priekinių žibintų plautuvai*	25	MCas ^A
34	Plovimo skysčio siurblys	25	MCas ^A
35	Transmisijos valdymo blokas; elektrinis pavarų perjungiklis	15	Mikro
36	Garso signalas	20	Mikro
37	Sirena*	5	Mikro
38	Stabdžių sistemos valdymo modulis (vožtuvai, stovėjimo stabdys)	40	MCas ^A
	Stabdžių valdiklis su 48 V akumuliatoriumi	30	MCas ^A
39	Prekinio stiklo valytuvai	30	MCas ^A
40	Galinio lango plautuvai	25	MCas ^A
41	Šildomas priekinis stiklas* dešinioji pusė	40	MCas ^A
42	Stovėjimo šildytuvas*	20	MCas ^A
43	–	–	MCas ^A
44	–	–	MCas ^A

	Veikimas	Amperas	Tipas
45	Šildomas priekinis stiklas* dešinioji pusė	Šuntas	MCase ^A
46	Maitinama, kai įjungtas uždegimas: Variklio valdymo modulis; transmisijos komponentai; elektrinis vairo stiprintuvas; centrinis elektroninis modulis; stabdžių sistemos valdymo modulis	5	Mikro
47	–	–	Mikro
48	Dešinysis priekinis žibintas, šviesos diodai ^B	15	Mikro
49	Alkospyna*	5	Mikro
50	Transmisijos valdymo modulis	10	Mikro
51	Akumuliatoriaus sujungimo valdymo blokas	5	Mikro
52	Saugos oro pagalvės; keleivio svorio jutiklis	5	Mikro
53	Kairysis priekinis žibintas, šviesos diodai ^B	15	Mikro
54	Greičio pedalo jutiklis	5	Mikro

^A Šio tipo saugiklis turi būti keičiamas autoservise. Rekomenduojama tai daryti įgijotajame „Volvo“ autoservise.

^B LED (šviesos diodas)

Susijusi informacija

- Saugikliai ir centriniai elektros blocai (p. 641)
- Saugiklio keitimas (p. 641)

Saugikliai – po daiktadėže

Saugikliai, įrengti po daiktadėže, saugo (be kita ko) elektros lizdus, ekranus ir durelių modulius.

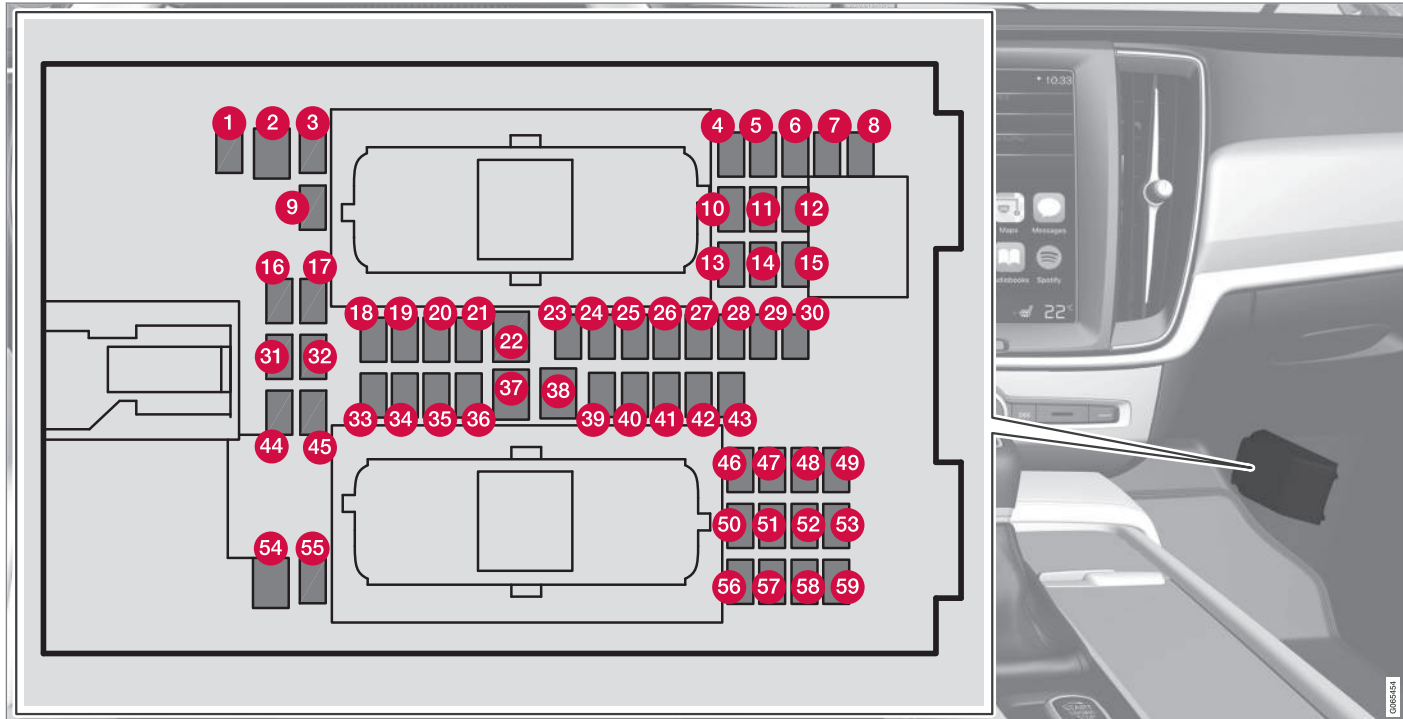

Dangtelio viduje yra replotės, palengvinančios saugiklių išėmimo ir montavimo procedūrą.

Variklio skyriuje esančioje saugiklių dėžutėje taip pat yra vietos keliems atsarginiams saugikliams.

Padėtys

Dangčio viduje yra lipdukas, kuriame parodytos saugiklių vietos.

	Funkcija	Amperai	Tipas
1	Tarpinės įtampos modulis	10	Mikro
2	Maitinimo lizdas tuneliniame valdymo pulte, šalia galinės sėdynės kojų srities*	30	MCas ^A
3	–	–	Mikro
4	Judesio jutiklis*	5	Mikro
5	Medijos leistuvai	5	Mikro
6	Vairuotojo ekranas	5	Mikro
7	Centrinio valdymo pulto klaviatūra	5	Mikro
8	Saulės jutiklis	5	Mikro
9	–	–	Mikro
10	–	–	Mikro
11	Vairo sistema	5	Mikro
12	Užvedimo rankenėlės ir stovėjimo stabdžio valdymo elemento modulis	5	Mikro
13	Šildomo vairo* sistemos modulis	15	Mikro





	Funkcija	Amperai	Tipas
14	–	–	Mikro
15	–	–	Mikro
16	–	–	Mikro
17	–	–	Mikro
18	Klimato kontrolės sistemos valdymo modulis	10	Mikro
19	Vairo užraktas	7,5	Mikro
20	Diagnostinis lizdas OBDII	10	Mikro
21	Centrinis ekranas	5	Mikro
22	Klimato kontrolės sistemos ventiliatoriaus modulis, priekis	40	MCase ^A
23	USB šakotuvus	5	Mikro
24	Valdymo elementų apšvietimas; salono apšvietimas; salono galinio vaizdo veidrodėlio pritemdymas*; lietaus ir šviesų jutiklis*; klaviatūra tuneliniame valdymo pulte, šalia galinės sėdynės kojų srities*; elektra valdomos priekinės sėdynės*; valdymo skydeliai galinėse durėlose; ventiliatoriaus modulis klimato kontrolei kairėje / dešinėje	7,5	Mikro
25	Vairuotojo pagalbos funkcijų valdymo modulis	5	Mikro
26	Panoramasis stoglangis su saulės užuolaidėle*	20	Mikro
27	Projekcinis rodinys*	5	Mikro
28	Salono apšvietimas	5	Mikro
29	–	–	Mikro

	Funkcija	Amperai	Tipas
30	Ekranas viršutiniame valdymo pulte (priminimas apie saugos diržus / priekinės keleivio sėdynės saugos oro pagalvės indikatorius)	5	Mikro
31	–	–	Mikro
32	–	–	Mikro
33	Dešiniųjų galinių durelių modulis	20	Mikro
34	Saugikliai bagažinėje	10	Mikro
35	Prijungtinio automobilio valdymo modulis; „Volvo On Call“ valdymo modulis	5	Mikro
36	Kairiųjų galinių durelių modulis		Mikro
37	Garso valdymo įrenginys (stiprintuvas)	40	MCase ^A
38	–	–	MCase ^A
39	Daugiadiapazonės antenos modulis	5	Mikro
40	Sėdinių komforto (masažo) moduliai, priekiniai*	5	Mikro
41	Alkospyna*	5	Mikro
42	Galinio lango valytuvas	15	Mikro
43	Degalų siurblio valdymo modulis	15	Mikro
44	–	–	Mikro
45	Bagažinės dangčio arba bagažinės durų atidarymas pėdos judesiu*	5	Mikro





	Funkcija	Amperai	Tipas
46	Vairuotojo pusės priekinės sėdynės šildymas	15	Mikro
47	Keleivių pusės priekinės sėdynės šildymas	15	Mikro
48	Aušalo siurblys	7,5	Mikro
49	–	–	Mikro
50	Kairiųjų priekinių durelių modulis	20	Mikro
51	Pakabos valdymo modulis (aktyvioji pakaba)*	20	Mikro
52	–	–	Mikro
53	„Sensus“ sistemos valdymo modulis	10	Mikro
54	–	–	MCase ^A
55	–	–	Mikro
56	Dešiniųjų priekinių durelių modulis	20	Mikro
57	–	–	Mikro
58	TV* (kai kuriose rinkose)	5	Mikro
59	Saugiklių Nr. 52, 53, 57 ir 58 pirminis saugiklis	15	Mikro

^A Šio tipo saugiklis turi būti keičiamas autoservise. Rekomenduojama tai daryti įgaliotajame „Volvo“ autoservise.

Susijusi informacija

- Saugikliai ir centriniai elektros blokai (p. 641)
- Saugiklio keitimas (p. 641)

Saugikliai – bagažinėje

Saugikliais bagažinėje be kitų dalykų apsaugomos elektra valdomos sėdynės*, saugos oro pagalvės ir saugos diržų įtempikliai.

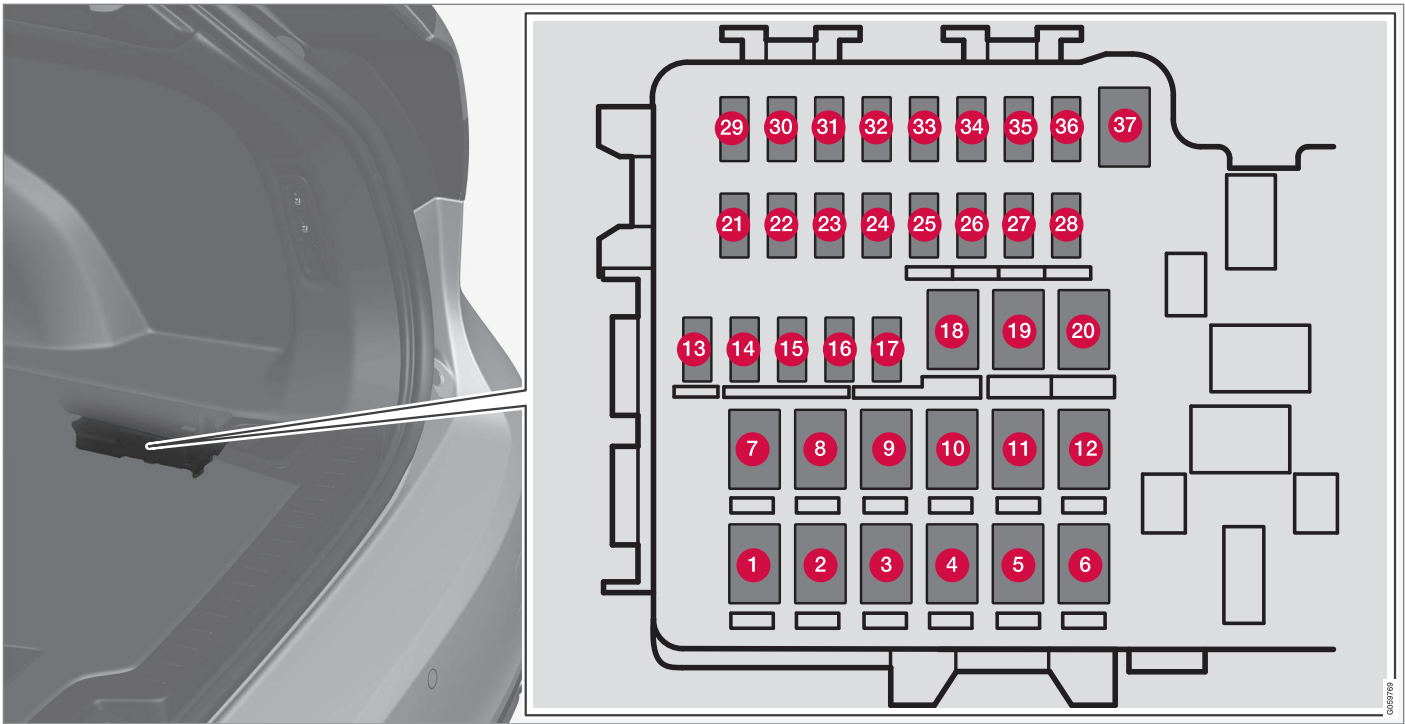

Centrinis elektros blokas yra dešinėje pusėje.

Dangtelio viduje yra replitės, palengvinančios saugiklių išėmimo ir montavimo procedūrą.

Variklio skyriuje esančioje saugiklių dėžutėje taip pat yra vietos keliems atsarginiams saugikliams.

« Padėtys

	Funkcija	Amperai	Tipas
1	Galinio lango šildiklis	30	MCase ^A
2	–	–	MCase ^A
3	Pneumatinės pakabos* kompresorius	40	MCase ^A
4	Atlošo užrakinimo variklis dešinėje pusėje, gale	15	MCase ^A
5	–	–	MCase ^A
6	Atlošo užrakinimo variklis kairėje pusėje, gale	15	MCase ^A
7	Elektra valdoma priekinė keleivio sėdynė* Dešiniųjų galinių durelių modulis	20	MCase ^A
8	Azoto oksidų apimties mažinimo valdymo modulis (dyzeliniai varikliai)	30	MCase ^A
9	Elektra valdomas bagažinės dangtis*	25	MCase ^A
10	Elektra valdoma priekinė keleivio sėdynė* Dešiniųjų priekinių durelių modulis	20	MCase ^A
11	Vilkimo kablo valdymo modulis*	40	MCase ^A
12	Saugos diržo išankstinio įtempiklio modulis, dešinysis	40	MCase ^A
13	Vidinių relių ritės	5	Mikro
14	Azoto oksidų apimties mažinimo valdymo modulis (dyzeliniai varikliai)	15	Mikro
15	Kairiųjų galinių durelių modulis	20	Mikro

	Funkcija	Amperai	Tipas
16	Alko spyna*, ŪBS šakotuvai / priedų prievadas	5	Mikro
17	Pagalbinis modulis	5	Mikro
18	Vilkimo kablo valdymo modulis*	25	MCase ^A
	Priedų modulis	40	MCase ^A
19	Elektra valdoma vairuotojo sėdynė*	20	MCase ^A
	Kairiųjų priekinių durelių modulis		
20	Saugos diržo išankstinio įtempiklio modulis, kairysis	40	MCase ^A
21	Statymo kamera*	5	Mikro
22	–	–	Mikro
23	–	–	Mikro
24	–	–	Mikro
25	–	–	Mikro
26	–	–	Mikro
27	–	–	Mikro
28	Kairysis galinės dalies sėdynės šildymas*	15	Mikro
29	–	–	Mikro
30	Blind Spot Information (BLIS)*	5	Mikro
	Valdymo sistema, išorinis atbulinės eigos garsas		





	Funkcija	Amperai	Tipas
31	–	–	Mikro
32	Saugos diržų išankstinių įtempiklių moduliai	5	Mikro
33	Vykdiklis išmetamosioms dujoms (benzinas, tam tikri variklių variantai)	5	Mikro
34	–	–	Mikro
35	„All Wheel Drive“ (AWD) valdymo sistema*	15	Mikro
36	Dešinysis galinės dalies sėdynės šildymas*	15	Mikro
37	–	–	MCase ^A

^A Šio tipo saugiklis turi būti keičiamas autoservise. Rekomenduojama tai daryti įgaliotajame „Volvo“ autoservise.

Susijusi informacija

- Saugikliai ir centriniai elektros blokai (p. 641)
- Saugiklio keitimas (p. 641)

Automobilio vidaus valymas

Naudokite tik „Volvo“ rekomenduojamus valiklius ir automobilių priežiūros produktus. Valykite reguliariai, o dėmes pašalinkite tuojau pat. Prieš naudojant valymo priemones, svarbu nusiurbti dulkių siurbliu.

! SVARBU

- Tam tikri spalvoti drabužiai gali sutepti apmušalus (pvz., tamsūs džinsai ir zomšiniai audiniai). Taip nutikus svarbu kaip įmanoma greičiau nuvalyti ir apdoroti šias apmušalų dalis.
- Salonui valyti jokiū būdu nenaudokite stiprių tirpiklių, pvz., ploviklio, gryno benzino, vaitspirito ar koncentruoto alkoholio, kadangi taip galite apgadinti apmušalus ir kitas salono medžiagas.
- Jokiū būdu nepurkškite valymo priemonės tiesiai ant komponentų su elektriniais mygtukais ar valdymo elementais. Vietoj to nušluostykite juos valymo priemone sudrėkinta šluoste.
- Aštrūs daiktai ir lipdukai gali pažeisti apmušalo medžiagą.
- Valiklius naudokite tik tų tipų medžiagoms valyti, kurioms jie skirti.

Susijusi informacija

- Centrinio ekrano valymas (p. 659)
- Medžiaginių ir lubų apmušalų valymas (p. 661)
- Saugos diržų valymas (p. 661)
- Kiliminės dangos ir kilimėlių valymas (p. 661)
- Odinių apmušalų valymas* (p. 662)
- Oda aptraukto vairo valymas (p. 663)
- Salono plastikinių, metalinių ir medinių dalių valymas (p. 663)

Centrinio ekrano valymas

Nešvarumai, dėmės ir riebalai nuo pirštų gali turėti įtakos centrinio ekrano veikimui ir matomumui. Ekraną dažnai valykite mikropluošto šluoste.



1. Ilgai spausdami pradžios mygtuką, išjunkite centrinį ekraną.
2. Nuvalykite ekraną komplekte esančia mikropluošto šluoste arba naudokite kitą analogiškos kokybės mikropluošto šluostę. Ekraną nušluostykite švaria ir sausa mikropluošto šluoste, nedideliais apskritiminiais judesiais. Jei reikia, lengvai sudrėkinkite mikropluošto šluostę švariu vandeniu.
3. Trumpai spausdami pradžios mygtuką, aktyvinkite ekraną.





! SVARBU

Centriniam ekranui valyti naudojama mikropluošto šluostė turi būti švari ir nesmėlėta.

! SVARBU

Valydami centrinį ekraną, jo stipriai nespauskite. Stipriai spaudžiant ekraną, jį galima pažeisti.

! SVARBU

Tiesiogiai ant centrinio ekrano nepurškškite jokio skysčio ar kaustinio chemikalo. Nenaudokite langų valiklių, kitokių valiklių, aerosolinių purškaly, tirpiklių, alkoholio, amoniako ar valiklių su braižančiomis dalelėmis.

Niekada nenaudokite šveičiančių šluosčių, popierinių rankšluosčių ar popierinių servetėlių, nes jomis galite subraižyti centrinį ekraną.

Susijusi informacija

- Automobilio vidaus valymas (p. 659)
- Medžiaginių ir lubų apmušalų valymas (p. 661)
- Saugos diržų valymas (p. 661)

- Kiliminės dangos ir kilimėlių valymas (p. 661)
- Odinių apmušalų valymas* (p. 662)
- Oda aptraukto vairo valymas (p. 663)
- Salono plastikinių, metalinių ir medinių dalių valymas (p. 663)

Projekcinio rodinio valymas*

Švelniai nuvalykite ekrano dangtelio stiklą švaria ir sausa mikropluošto šluoste. Jei reikia, šiek tiek sudrėkinkite mikropluošto šluostę.

Niekada nenaudokite stipraus poveikio dėmių valiklių. Jei reikia išvalyti labiau įsisenėjusias dėmes, naudokite specialų valiklį, kurį galite įsigyti iš „Volvo“ prekybos atstovų.

Susijusi informacija

- Projekcinio rodinio aktyvinimas ir deaktyvinimas* (p. 143)
- Projekcinis rodinys* (p. 142)

Medžiaginių ir lubų apmušalų valymas

Naudokite tik „Volvo“ rekomenduojamus valiklius ir automobilių priežiūros produktus. Valykite reguliariai, o dėmes pašalinkite tuojau pat. Prieš naudojant valymo priemones, svarbu nusiurbti dulkių siurbliu.

Kai jums reikia išvalyti tekstilinius apmušalus arba automobilio stogo apmušalą, niekada negrandykite ir stipriai neįtrinkite dėmės, nes taip galite sugadinti audinį. Ir geriau niekada nenaudokite dėmių valiklių, nes jie gali išblunkinti audinį.

Susijusi informacija

- Automobilio vidaus valymas (p. 659)
- Centrinio ekrano valymas (p. 659)
- Saugos diržų valymas (p. 661)
- Kiliminės dangos ir kilimėlių valymas (p. 661)
- Odinių apmušalų valymas* (p. 662)
- Oda aptraukto vairo valymas (p. 663)
- Salono plastikinių, metalinių ir medinių dalių valymas (p. 663)

Saugos diržų valymas

Naudokite tik „Volvo“ rekomenduojamus valiklius ir automobilių priežiūros produktus. Valykite reguliariai, o dėmes pašalinkite tuojau pat. Prieš naudojant valymo priemones, svarbu nusiurbti dulkių siurbliu.

Naudokite vandenį ir sintetinę valymo priemonę. Specialią priemonę audinių valymui galite įsigyti iš „Volvo“ įgaliotųjų atstovų. Įsitinkite, kad saugos diržas jau sausas ir tik tada leiskite jį sutraukti.

Susijusi informacija

- Automobilio vidaus valymas (p. 659)
- Centrinio ekrano valymas (p. 659)
- Medžiaginių ir lubų apmušalų valymas (p. 661)
- Kiliminės dangos ir kilimėlių valymas (p. 661)
- Odinių apmušalų valymas* (p. 662)
- Oda aptraukto vairo valymas (p. 663)
- Salono plastikinių, metalinių ir medinių dalių valymas (p. 663)

Kiliminės dangos ir kilimėlių valymas

Naudokite tik „Volvo“ rekomenduojamus valiklius ir automobilių priežiūros produktus. Valykite reguliariai, o dėmes pašalinkite tuojau pat. Prieš naudojant valymo priemones, svarbu nusiurbti dulkių siurbliu.

Išimkite įtaisytus kilimėlius. Valykite kilimėlius ir grindų kiliminę dangą atskirai. Kiekvienas kilimėlis yra pritvirtintas kaiščiais.

1. Išimkite grindų kilimėlius, suimdami juos ties kiekvieno kaiščio vieta ir pakeldami kilimėlį tiesiai aukštyn.
2. Dulkių siurbliu išsiurbkite dulkes ir purvą.

i PASTABA

Norint pašalinti nešvarumus ir purvą, grindų kilimėlių negalima bet kaip sukli aplink arba trankyti į kitus objektus, nes dėl to jie gali suskilinti.

3. Išsiurbus kilimėlius, dėmėms juose išimti rekomenduojama naudoti specialų tekstilės valiklį. Kilimėlius reikia valyti priemonėmis, kurias rekomendavo „Volvo“ įgaliotieji atstovai.
4. Baigę valyti paklokite kilimėlį atgal į jo vietą įspausdami kiekvieną kaištį.





⚠️ ĮSPĖJIMAS

Vienai sėdynei skirtas tik vienas kilimėlis. Prieš važiuodami patikrinkite, ar vairuotojo pusės kilimėlis gerai pritvirtintas ir užfiksuotas kaiščiuose, kad nenučiuožytų pirmyn ant pedalų ar po jais.

Susijusi informacija

- Automobilio vidaus valymas (p. 659)
- Centrinio ekrano valymas (p. 659)
- Medžiaginių ir lubų apmušalų valymas (p. 661)
- Saugos diržų valymas (p. 661)
- Odinių apmušalų valymas* (p. 662)
- Oda aptraukto vairo valymas (p. 663)
- Salono plastikinių, metalinių ir medinių dalių valymas (p. 663)

Odinių apmušalų valymas*

Naudokite tik „Volvo“ rekomenduojamus valiklius ir automobilių priežiūros produktus. Valykite reguliariai, o dėmes pašalinkite tuojau pat. Prieš naudojant valymo priemones, svarbu nusiurbti dulkių siurbliu.

„Volvo“ odiniai apmušalai* yra specialiai apdoroti, kad būtų ilgiau išsaugota jų pirminė išvaizda.

Odiniai apmušalai* – tai natūralus produktas, kuris laikui bėgant keičia savo išvaizdą ir įgauna gražų patinos atspalvį. Siekiant išlaikyti odos savybes ir spalvą, reikia ją reguliariai valyti ir apdoroti. „Volvo“ siūlo visapusišką produktą – „Volvo Leather Care Kit/Wipes“ komplektą, skirtą valyti ir apdoroti odinius apmušalus. Naudojant jį pagal instrukciją, išsaugomas išorinis apsauginis odos sluoksnis.

Siekiant kiek įmanoma geresnių rezultatų, „Volvo“ rekomenduoja 1–4 kartus per metus (jeigu reikia – dažniau) valyti odą bei įtrinti ją apsauginiu kremu. „Volvo Leather Care Kit/Wipes“ galima įsigyti iš „Volvo“ įgaliotųjų atstovų.

Odinių apmušalų valymas

1. Užpilkite odos valiklio ant drėgnos kempinės ir suspauskite, kad pasirodytų putų.
2. Apdorokite dėmę kempine žiediniais judesiais.

3. kruopščiai sudrėkinkite dėmę kempine. Leiskite kempinei absorbuoti dėmę netrindami.
4. Nušluostykite dėmę minkšta šluoste ir leiskite odai gerai išdžiūti

Odinių apmušalų apsauga

1. Užpilkite šiek tiek odos apsauginės medžiagos ant šluostės ir švelniais žiediniais judesiais padenkite odą.
2. Palikite išdžiūti maždaug 20 minučių.
 - > Apsaugoti odiniai apmušalai būna atsparesni saulės UV spinduliams.

Susijusi informacija

- Automobilio vidaus valymas (p. 659)
- Centrinio ekrano valymas (p. 659)
- Medžiaginių ir lubų apmušalų valymas (p. 661)
- Saugos diržų valymas (p. 661)
- Kiliminės dangos ir kilimėlių valymas (p. 661)
- Oda aptraukto vairo valymas (p. 663)
- Salono plastikinių, metalinių ir medinių dalių valymas (p. 663)

Oda aptraukto vairo valymas

Naudokite tik „Volvo“ rekomenduojamus valiklius ir automobilių priežiūros produktus. Valykite reguliariai, o dėmes pašalinkite tuojau pat. Prieš naudojant valymo priemones, svarbu nusiurbti dulkių siurbliu.

Oda turi kvėpuoti. Neuždenkite odinio vairo plastikine apsauga. Odiniam vairui valyti rekomenduojame naudoti „Volvo Leather Care Kit/ Wipes“. Pirmiausia drėgna kempine arba šluoste pašalinkite nešvarumus, dulkes ir pan.

! SVARBU

Aštrūs daiktai (pvz., žiedai) gali apgadinti vairo odą.

Susijusi informacija

- Automobilio vidaus valymas (p. 659)
- Centrinio ekrano valymas (p. 659)
- Medžiaginių ir lubų apmušalų valymas (p. 661)
- Saugos diržų valymas (p. 661)
- Kiliminės dangos ir kilimėlių valymas (p. 661)
- Odinių apmušalų valymas* (p. 662)
- Salono plastikinių, metalinių ir medinių dalių valymas (p. 663)

Salono plastikinių, metalinių ir medinių dalių valymas

Naudokite tik „Volvo“ rekomenduojamus valiklius ir automobilių priežiūros produktus. Valykite reguliariai, o dėmes pašalinkite tuojau pat.

Vidines detales ir paviršius patariama valyti nestipriai sudrėkintu mikropluošto audiniu, kurio galite įsigyti iš „Volvo“ atstovo.

Negramdykite ir netrinkite dėmių. Taip pat niekada nenaudokite stipraus poveikio dėmių valiklių.

! SVARBU

Vairuotojo ekrano stiklui valyti nenaudokite tirpiklio, kurio sudėtyje yra alkoholio.

! SVARBU

Atminkite: itin blizgūs paviršiai lengvai susibraižo. Valykite tokius paviršius švaria ir sausa mikropluošto šluoste, mažais žiediniais judesiais. Jei reikia, sudrėkinkite mikropluošto šluostę nedideliu kiekiu švaraus vandens.

Susijusi informacija

- Automobilio vidaus valymas (p. 659)
- Centrinio ekrano valymas (p. 659)

- Medžiaginių ir lubų apmušalų valymas (p. 661)
- Saugos diržų valymas (p. 661)
- Kiliminės dangos ir kilimėlių valymas (p. 661)
- Odinių apmušalų valymas* (p. 662)
- Oda aptraukto vairo valymas (p. 663)

Automobilio išorės valymas

Automobilį reikia nuplauti vos tik jis užsiteršia. Tai reiškia, kad automobilį lengviau plauti, kadangi nešvarumai taip neprikimba. Be to, sumažėja įbrėžimų pavojus ir automobilis atrodo naujesnis. Valykite valymo zoną su tepalų skyrikliu ir naudokite automobilio šampūną.

Susijusi informacija

- Automobilio išorės valymas (p. 664)
- Vaškavimas ir poliravimas (p. 664)
- Plovimas rankomis (p. 665)
- Autoplovykla (p. 666)
- Plovimas aukšto slėgio srove (p. 668)
- Valytuvų šluotelių valymas (p. 668)
- Išorinių plastikinių, guminių ir apdailos komponentų valymas (p. 669)
- Ratlankių valymas (p. 670)
- Apsauga nuo rūdijimo (p. 670)

Vaškavimas ir poliravimas

Nupoliruokite ir nuvaškuokite automobilio kėbulą, jei kėbulo spalva atrodo išblukusi arba jei norite dažams suteikti papildomos apsaugos. Automobilį galima poliruoti ne anksčiau, nei po vienerių metų eksploataavimo. Tačiau tuo metu automobilis gali būti vaškuojamas. Nepoliruokite ir nevaškuokite automobilio tiesioginiuose saulės spinduliuose: poliruojamas paviršius neturi įkaisti daugiau kaip 45 °C (113 °F).

- Prieš pradėdami poliruoti arba vaškuoti, automobilį švariai nuplaukite. Nuvalykite asfalto ir dervų dėmes, naudodami „Volvo“ dervų valiklį arba vaitspiritą. Giliau įsigėrusios dėmės gali būti išvalytos, naudojant smulkią automobilio dažų sluoksnio valymui skirtą valymo pastą.
- Pirmiausia nupoliruokite automobilio paviršių poliruokliu, po to skystu arba kietu vašku. Atidžiai laikykitės ant pakuotės nurodytų instrukcijų. Daugelio preparatų sudėtyje yra ir poliruoklio ir vaško.

! SVARBU

Nevaškuokite ir neblizginkite plastiko ir gumos.

Naudodami plastiko ir gumos riebalų šalinimo medžiagą, trinkite lengvai spausdami, jei to reikia. Naudokite minkštą plovimo kempinėlę.

Blizgių papuošimo elementų blizginimas gali pažeisti blizgų paviršiaus sluoksnį.

Negalima naudoti abrazyvų turinčios blizginimo medžiagos.

! SVARBU

Reikia taikyti tik „Volvo“ rekomenduojamą dažų taisybę. Kitoks taisybės, pavyzdžiui, išlaikymas, sandarinimas, apsaugojimas, blizgaus sluoksnio sandarinimas ir kita gali sugadinti dažus. Dažų pažeidimams, atsirandantiems dėl tokių taisybių, „Volvo“ garantija negalioja.

Susijusi informacija

- Automobilio išorės valymas (p. 664)
- Plovimas rankomis (p. 665)
- Autoplovykla (p. 666)
- Plovimas aukšto slėgio srove (p. 668)
- Valytuvų šluotelių valymas (p. 668)

- Išorinių plastikinių, guminių ir apdailos komponentų valymas (p. 669)
- Ratlankių valymas (p. 670)
- Apsauga nuo rūdijimo (p. 670)

Plovimas rankomis

Automobilį reikia nuplauti vos tik jis užsiteršia. Tai reiškia, kad automobilį lengviau plauti, kadangi nešvarumai taip neprikimba. Be to, sumažėja įbrėžimų pavojus ir automobilis atrodo naujesnis. Valykite valymo zoną su tepalų skyrikliu ir naudokite automobilio šampūną.

Svarbūs dalykai, kuriuos reikia atsiminti rankomis plaunant automobilį

- Stenkitės neplauti automobilio tiesioginiuose saulės spinduliuose. Taip plaunant ploviklis arba vaškas gali išdžiūti ant kėbulo paviršiaus ir turėti abrazyvinį poveikį.
- Jei automobilį apdergia paukščiai, kuo greičiau nuvalykite šiuos nešvarumus. Juose būna medžiagų, kurios labai greitai paveikia ir išblukina dažus. Pavyzdžiui, panaudokite minkštą popierinį rankšluostį ar gausiai sudrėkintą kempinę. Norint atnaujinti išblukusius dažus, rekomenduojama kreiptis į įgaliotą „Volvo“ autoservisą.
- Nuplaukite apačią, įskaitant ratų arkas ir buferius.
- Nuskalaukite visą automobilį, kad pašalintumėte ištirpusius nešvarumus ir sumažintumėte subraižymo riziką plaunant. Nepurkškite vandens į durų spynas.

- Jei reikia, ant itin užterštų paviršių panaudokite šaltojo nurbalinimo priemonę. Atminkite, kad tokiu atveju paviršiai neturi būti įkaitinti saulės.
- Plovimui naudokite kempinę, šampūną automobiliams ir didelį kiekį drungno vandens.
- Valytuvų šluoteles nuplaukite drungnu muilo arba šampūno tirpalu.
- Nusausinkite mašiną naudodami švarų, švelnų zomšinį skudurėlį arba specialų vandens valiklį. Jei neleisite vandens lašeliams išdžiūti intensyvioje saulėkaitoje, sumažinsite vandens dėmių, kurias vėliau gali tekti nupoliruoti, susidarymo riziką.
- Nuplovus automobilį, ant jo gali likti asfalto dervos. Naudodami dervos išėmikli, pašalinkite paskutines dėmes.

ĮSPĖJIMAS

Variklį plovimui visada reikia gabenti į autoservisą. Kai variklis karštas, kyla gaisro rizika.



! SVARBU

Nešvarūs priekiniai žibintai netinkamai funkcionuoja. Valykite juos reguliariai, pvz., pildami degalus.

Nenaudokite šedvinančių valiklių: vietoj jų naudokite vandeniu sudrėkintą kempinę, kuri nebraižo paviršiaus.

i PASTABA

Žibintuose, pvz., priekiniuose, rūko ir galiniuose (iš vidaus pusės) laikinai gali susikaupti kondensato. Tai yra normalu, visi išorinio apšvietimo žibintai yra sukonstruoti taip, kad jiems tai neturėtų įtakos. Kondensatas paprastai išsivėdina iš lempos korpuso kai lempa kuriam laikui įjungiama.

! SVARBU

- Prieš plaudami automobilį patikrinkite, ar uždarytas panoraminis stoglangis* ir saulės skydelis.
- Panoraminiam stoglangiui valyti niekada nenaudokite braižančios poliravimo priemonės.
- Niekada nevaškuokite guminių detalių, esančių aplink panoraminį stoglangį.

! SVARBU

Nuplovę automobilį, nepamirškite pašalinti nešvarumų iš išleidimo angų durelėse ir slenkščiuose.

Susijusi informacija

- Automobilio išorės valymas (p. 664)
- Vaškavimas ir poliravimas (p. 664)
- Autoplovykla (p. 666)
- Plovimas aukšto slėgio srove (p. 668)
- Valytuvų šluotelių valymas (p. 668)
- Išorinių plastikinių, guminių ir apdailos komponentų valymas (p. 669)
- Ratlankių valymas (p. 670)
- Apsauga nuo rūdijimo (p. 670)
- Automatinio stovėjimo stabdžio aktyvavimo nuostata (p. 439)

Autoplovykla

Automobilį reikėtų nuplauti vos tik jis tampa nešvarus. Kuo ilgiau automobilis būna nešvarus, tuo sunkiau bus jį visiškai švariai nuplauti ir atsiras rizika subraižyti dažų paviršių.

Automobilio plovimas automatinėje plovykloje – tai paprastas ir greitas būdas nuplauti automobilį, tačiau taip plaunant ne visos automobilio vietos pasiekiamos vienodai gerai. „Volvo“ rekomenduoja plauti savo automobilį rankomis, arba pirmiausia nuplauti automatinėje plovykloje, o po to kur dar reikia – rankomis.

i PASTABA

„Volvo“ rekomenduoja kelis pirmus mėnesius neplauti automobilio autoplovykloje (kol iki galo nesukietėjo dažai).

! SVARBU

Prieš įvažiuodami automobiliu į autoplovyklą, deaktyvinkite automatinio stabdymo stovint ir stovėjimo stabdžio automatinio įjungimo funkcijas. Jei šios funkcijos nebus deaktyvintos, automobiliui stovint stabdžių sistema įstrigs ir automobilis nejudės.

! SVARBU

Jei autoplovykloje automobilis traukiamas pirmyn riedant ratams, taikomi tokie reikalavimai:

1. Prieš plaudami automobilį, pasirūpinkite, kad būtų deaktyvintas automatinis lietaus jutiklis: priešingu atveju valytuvai gali pradėti judėti ir galite sugadinti valytuvų svirtis.
2. Pasirūpinkite, kad durelių veidrodėliai būtų įtraukti, pagalbiniai žibintai – užfiksuoti, antenos – įtrauktos arba nuimtos, nes kitaip komponentai autoplovykloje gali būti apgadinti.
3. Įvažiuokite į autoplovyklą.
4. Mygtuku **(A)** tuneliniam valdymo pulte išjunkite automatinio stabdymo stovint funkciją.
5. Per centrinio ekrano viršutinį rodinį išjunkite automatinio stovėjimo stabdžio įjungimo funkciją.
6. Išjunkite variklį, pagal laikrodžio rodyklę pasukdami tuneliniam valdymo pulte esančią užvedimo rankenėlę. Palaikykite rankenėlę vietoje 2 sekundes.

Automobilis parengtas plauti autoplovykloje.

! SVARBU

Sistema automatiškai persijungs į režimą **P**, nebent bus atsižvelgta į pirmiau pateiktą žingsnį. Režimu **P** ratai yra blokuojami: taip neturėtų būti važiuojant automobiliu pro autoplovyklą.

i PASTABA

Žinokite, kad jeigu automobilis turi berakčio užrakinimo / atrakinimo funkciją*, jį galima užrakinti arba atrakinti plovimo metu, jeigu nuotolinio valdymo raktelis yra veikimo zonoje.

Susijusi informacija

- Automobilio išorės valymas (p. 664)
- Vaškavimas ir poliravimas (p. 664)
- Plovimas rankomis (p. 665)
- Plovimas aukšto slėgio srove (p. 668)
- Valytuvų šluotelių valymas (p. 668)
- Išorinių plastikinių, guminių ir apdailos komponentų valymas (p. 669)
- Ratlankių valymas (p. 670)
- Apsauga nuo rūdijimo (p. 670)
- Automatinis stabdymas stovint (p. 440)
- Automatinio stovėjimo stabdžio aktyvinimo nuostata (p. 439)

- Beraktė sistema ir jutikliniai paviršiai* (p. 271)

Plovimas aukšto slėgio srove

Automobilį reikėtų nuplauti vos tik jis tampa nešvarus. Kuo ilgiau automobilis būna nešvarus, tuo sunkiau bus jį visiškai švariai nuplauti ir atsiras rizika subraižyti dažų paviršių. Jei plaunate automobilį plovykloje, įsitikinkite, ar plovykla turi tepalų separatorių. Naudokite šampūną automobiliams.

Aukšto slėgio srove plaukite plačiais judesiais ir nepriartinkite purkštuko prie automobilio paviršiaus arčiau nei per 30 cm (13 col.). Nepurkškite vandens į durų spynas.

Susijusi informacija

- Automobilio išorės valymas (p. 664)
- Vaškovimas ir poliravimas (p. 664)
- Plovimas rankomis (p. 665)
- Autoplovykla (p. 666)
- Valytuvų šluotelių valymas (p. 668)
- Išorinių plastikinių, guminių ir apdailos komponentų valymas (p. 669)
- Ratlankių valymas (p. 670)
- Apsauga nuo rūdijimo (p. 670)

Valytuvų šluotelių valymas

Automobilį reikėtų nuplauti vos tik jis tampa nešvarus. Kuo ilgiau automobilis būna nešvarus, tuo sunkiau bus jį visiškai švariai nuplauti ir atsiras rizika subraižyti dažų paviršių. Jei plaunate automobilį plovykloje, įsitikinkite, ar plovykla turi tepalų separatorių. Naudokite šampūną automobiliams.

Ant valytuvų mentelių esančios asfalto dalelės, dulkės ar druskos nuosėdos, taip pat vabzdžiai, ledas ir kt. trumpina jų eksploatacijos trukmę.

Valant valytuvų šluoteles, jie turi būti nustatyti į priežiūros padėtį.



PASTABA

Reguliariai plaukite valytuvų šluoteles ir priekinį stiklą drungnu muilinu tirpalu arba automobiliniu šampūnu. Nenaudokite jokių stiprių tirpiklių.

Susijusi informacija

- Automobilio išorės valymas (p. 664)
- Vaškovimas ir poliravimas (p. 664)
- Plovimas rankomis (p. 665)
- Autoplovykla (p. 666)
- Plovimas aukšto slėgio srove (p. 668)
- Išorinių plastikinių, guminių ir apdailos komponentų valymas (p. 669)

- Ratlankių valymas (p. 670)
- Apsauga nuo rūdijimo (p. 670)

Išorinių plastikinių, guminių ir apdailos komponentų valymas

Automobilį reikėtų nuplauti vos tik jis tampa nešvarus. Kuo ilgiau automobilis būna nešvarus, tuo sunkiau bus jį visiškai švariai nuplauti ir atsiras rizika subraižyti dažų paviršių. Valykite valymo zoną su tepalų skyrikliu ir naudokite automobilio šampūną.

Dažytas plastmasines detales, gumines bei apdailos detales (pvz., blizgančias apdailos detales) rekomenduojame valyti ir prižiūrėti specialiomis valymo priemonėmis, kurias galite įsigyti „Volvo“ atstovybėje. Jei naudojate tokias valymo priemones, vadovaukitės pateiktomis instrukcijomis.

Automobiliui plauti nenaudokite ploviklio, kurio pH vertė nesiekia 3,5 arba viršija 11,5, nes kitaip gali išblukti anodinto aliuminio komponentai* (žr. iliustraciją). Rekomenduojame nenaudoti braižančių poliravimo priemonių, kaip parodyta iliustracijoje.



Dalys, kurias reikėtų plauti naudojant valymo priemonę, kurios pH vertė patenka į intervalą 3,5–11,5.

! SVARBU

Nevaškuokite ir neblizginkite plastiko ir gumos.

Naudodami plastiko ir gumos riebalų šalinimo medžiagą, trinkite lengvai spausdami, jei to reikia. Naudokite minkštą plovimo kempinėlę.

Blizgių papuošimo elementų blizginimas gali pažeisti blizgujų paviršiaus sluoksnį.

Negalima naudoti abrazyvų turinčios blizginimo medžiagos.

! SVARBU

Neplaukite automobilio valikliu, kurio pH vertė nesiekia 3,5 arba viršija 11,5, nes kitaip gali išblukti anodinto aliuminio dalys, pvz., stogo laikikliai ar sritis aplink šoninius langus.

Anodinto aliuminio dalims valyti niekada nenaudokite metalo poliravimo priemonių, nes kitaip galite išblukinti ir sunaikinti paviršiaus dangą.

Susijusi informacija

- Automobilio išorės valymas (p. 664)
- Vaškavimas ir poliravimas (p. 664)
- Plovimas rankomis (p. 665)
- Autoplovykla (p. 666)
- Plovimas aukšto slėgio srove (p. 668)
- Valytuvų šluotelių valymas (p. 668)
- Ratlankių valymas (p. 670)
- Apsauga nuo rūdijimo (p. 670)

Ratlankių valymas

Automobilį reikėtų nuplauti vos tik jis tampa nešvarus. Kuo ilgiau automobilis būna nešvarus, tuo sunkiau bus jį visiškai švariai nuplauti ir atsiras rizika subraižyti dažų paviršių. Valykite valymo zoną su tepalų skyrikliu ir naudokite automobilio šampūną.

Naudokite tik „Volvo“ rekomenduojamus ratlankių valiklius.

Stipraus poveikio valikliai gali pažeisti ratlankių paviršių ir sukelti dėmes ant chromuotų aliuminio lydinio ratlankių.

Susijusi informacija

- Automobilio išorės valymas (p. 664)
- Vaškavimas ir poliravimas (p. 664)
- Plovimas rankomis (p. 665)
- Autoplovykla (p. 666)
- Plovimas aukšto slėgio srove (p. 668)
- Išorinių plastikinių, guminių ir apdailos komponentų valymas (p. 669)
- Ratlankių valymas (p. 670)
- Apsauga nuo rūdijimo (p. 670)

Apsauga nuo rūdijimo

Automobilyje įrengta antikorozinė apsauga. Kėbulo antikorozinės apsaugos elementai: metalinės apsauginės dangos ant metalo, aukštos kokybės dažymo procesas, nuo korozijos apsaugotos minimalios metalų persidengimo vietos, plastikiniai skydeliai, apsauga nuo braižymosi ir papildomas rūdžių inhibitorius, naudojamas pažeidžiamose vietose. Važiavimą klėje pažeidžiami pakabos komponentai pagaminti iš korozijai atsparaus aliuminio lydinio.

Tikrinimas ir techninė priežiūra

Automobilio antikorozinė apsauga paprastai nereikalauja jokios techninės priežiūros, tačiau geras būdas sumažinti korozijos riziką – rūpintis automobilio švara. Blizgančių apdailos detalių negalima valyti stipriais šarminiais arba rūgštiniais valikliais. Bet kokias akmenukų žymes reikia pašalinti iškart jas pastebėjus.

Susijusi informacija

- Automobilio išorės valymas (p. 664)
- Vaškavimas ir poliravimas (p. 664)
- Plovimas rankomis (p. 665)
- Autoplovykla (p. 666)
- Plovimas aukšto slėgio srove (p. 668)
- Valytuvų šluotelių valymas (p. 668)
- Išorinių plastikinių, guminių ir apdailos komponentų valymas (p. 669)
- Ratlankių valymas (p. 670)

Automobilio dažų sluoksnis

Dažus sudaro keli sluoksniai, tai – svarbi automobilio apsaugos nuo rūdijimo dalis, todėl jį būtina reguliariai tikrinti.

Dažų sluoksnis dažniausiai pažeidžiamas akmenų žymių, įbrėžimų bei įvairių nubrozdimų sparnų, durelių ir buferių pakraščiuose. Tam, kad kėbulas nepradėtų rūdyti, būtina nedelsiant užtaisyti visus dažų sluoksnio pažeidimus.

Susijusi informacija

- Nedidelių dažų sluoksnio pažeidimų atitaisymas (p. 671)
- Spalvų kodai (p. 672)

Nedidelių dažų sluoksnio pažeidimų atitaisymas

Dažų sluoksnis yra svarbi automobilio apsaugos nuo rūdijimo dalis, todėl jį būtina reguliariai tikrinti. Dažų sluoksnis dažniausiai pažeidžiamas akmenų žymių, įbrėžimų bei įvairių nubrozdinimų, pvz., sparnų, durelių ir buferių pakraščiuose.

Tam, kad kūbulas nepradėtų rūdyti, būtina nedelsiant užtaisyti visus dažų sluoksnio pažeidimus.

i PASTABA

Taisant dažų dangą, paviršius turi būti švarus ir sausas. Paviršiaus temperatūra turi siekti bent 15 °C (59 °F).

Koklių medžiagų gali prireikti

- Gruntas – pvz., plastikų plakiruotiems buferiams skirtas specialus lipnusis gruntas, parduodamas purškimo balionėliuose.
- Pagrindo ir skaidrioji dangos, parduodamos balionėliuose arba atitaisymo pieštukų / lazdelių pavidalu¹⁸.
- Maskavimo juostelė.
- Smulkus švitrinis popierius.

Taisymo dažų tepimas ant pažeisto paviršiaus

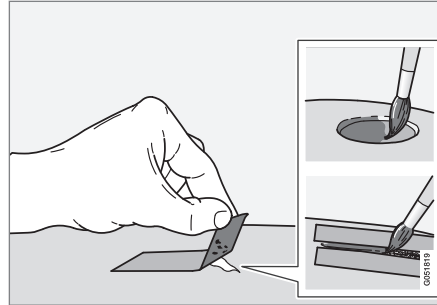

Jei pažeidimas dar nepasiekė metalo, taisymo dažus galima tepti iškart po to, kai nuvalomas paviršius.

1. Ant pažeisto paviršiaus užklijuokite masuojamąją juostelę. Po to nulupkite juostelę, taip pašalindami atšokusius dažus.

Jei pažeidimas gilus, iki pat metalo, rekomenduojama naudoti gruntą. Jei pažeidimas siekia plastikinį paviršių, siekiant geresnių rezultatų rekomenduojama naudoti lipnųjį gruntą: įpurškite jį į balionėlio dangtelį ir plonai užtepkite.

2. Prieš dažant (jei reikia, pvz., jei yra aštrių kraštų) galima švelniai nušlifuoti itin smulkią abrazyvine medžiaga. Paviršius švariai nuvalomas ir paliekamas išdžiūti.
3. Gerai išmaišykite gruntą ir užtepkite jį plonu teptuku, degtuku ar pan. Išdžiūvus gruntui, apdailinkite pagrindo ir skaidriąja dangomis.

Jeigu taisytumėte įbrėžimus, taikykite tą pačią procedūrą, tačiau aplink apgadintą vietą iš kraštų apklijuokite dažymo juosta, kad būtų apsaugota nepažeista dažų danga.

Atitaisymo pieštukų / lazdelių ir aerosolinių dažų dažyto paviršiaus pataisymams galite įsigyti iš „Volvo“ įgaliotųjų atstovų.

i PASTABA

Jeigu smulkus akmenukas nepasiekė grunto sluoksnio ir dažų sluoksnis nepažeistas, užpildykite pagrindinį ir apsauginį sluoksnis, kai tik bus nuvalytas paviršius.

Susijusi informacija

- Automobilio dažų sluoksnis (p. 670)
- Spalvų kodai (p. 672)

¹⁸ Vykdykite instrukcijas, pateikiamas atitaisymo pieštuko / lazdelės pakuotėje.

Spalvų kodai

Spalvos kodas

Spalvos kodo lipdukas priklijuotas ant automobilio dešinės pusės durų statramsčio tarp priekinių ir galinių durelių, ir matomas atidarius dešiniąsias galines dureles.

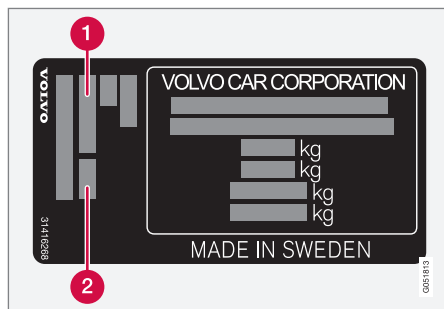

- 1 Išorinės spalvos kodas
- 2 Bet kurios antrinės išorinės spalvos kodas

Susijusi informacija

- Automobilio dažų sluoksnis (p. 670)
- Nedidelių dažų sluoksnio pažeidimų atitaisymas (p. 671)

Galinio lango valytuvo šluotelės keitimas

Valytuvų šluotelės nuvalo vandenį nuo priekinio stiklo ir galinio lango. Kartu su plovimo skysčiu jos skirtos nuvalyti priekinį ir galinį stiklus ir užtikrinti matomumą važiuojant. Priekinio stiklo ir galinio lango valytuvų šluoteles galima pakeisti.

Galinio lango valytuvo šluotelės keitimas

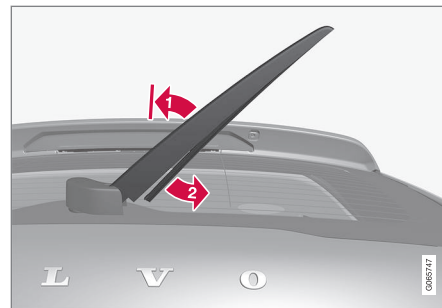

Pakelkite valytuvo svirtį nuo lango ir patraukite apatinę šluotelės dalį dešinėn.

- ➔ Suimkite valytuvo svirties viduryje ir pakelkite ją nuo priekinio stiklo į fiksacijos padėtį.

PASTABA

Pusiniame atlenkimo kampe yra užrakinimo padėtis, kurioje juntamas pasipriešinimas: šis užraktas neleidžia alkūnei nukristi atgal ant priekinio stiklo. Norint pakeisti valytuvų šluoteles, valytuvų alkūnes reikia atitraukti už užrakto padėties.

- Suimkite apatinę šluotelės dalį ir patraukite dešinėn, kad šluotelė atsilaisvintų nuo svirties.
- 3. Įspauskite naująją valytuvo šluotelę į vietą: pasigirs spragtelėjimas. Patikrinkite, ar šluotelė gerai užsifiksavo.
- 4. Nuleiskite valytuvo svirtį.

! SVARBU

Reguliariai tikrinkite šluoteles. Netinkama priežiūra trumpina valytuvų šluotelių eksploatavimo laiką.

Susijusi informacija

- Lietaus jutiklio naudojimas (p. 182)
- Priekinio stiklo ir priekinių žibintų plautuvų naudojimas (p. 184)
- Automatinis galinio lango valymas atbulinės eigos metu (p. 186)
- Lietaus jutiklio atminties funkcijos naudojimas (p. 183)
- Galinio lango valytuvo ir plautuvo naudojimas (p. 185)
- Ploviklio įpylimas (p. 675)
- Valytuvų šluoteles nustatykite į priežiūros padėtį. (p. 674)
- Priekinio stiklo valytuvų šluotelių keitimas (p. 673)

- Priekinio stiklo valytuvų naudojimas (p. 181)
- Valytuvų šluotelės ir langų ploviklis (p. 181)

Priekinio stiklo valytuvų šluotelių keitimas

Valytuvų šluotelės nuvalo vandenį nuo priekinio stiklo ir galinio lango. Kartu su plovimo skysčiu jos skirtos nuvalyti priekinį ir galinį stiklus ir užtikrinti matomumą važiuojant. Priekinio stiklo ir galinio lango valytuvų šluoteles galima pakeisti.

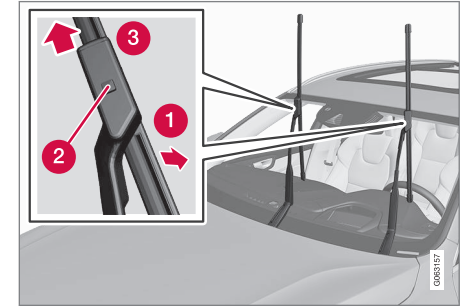

Kai valytuvo svirtis yra priežiūros padėtyje, užlenkite ją aukštyn. Priežiūros padėtis aktyvinama / deaktyvinama per centrinio ekrano funkcijų rodinį, kai automobilis stovi ir neįjungti priekinio stiklo valytuvai.

- 1 Nustatykite valytuvo šluotelę į nuėmimo padėtį, pakreipdami nuo alkūnės, kad pasigirstų spragtelėjimas.
- 2 Paspauskite ir laikykite fiksavimo mygtuką, esantį ant valytuvo šluotelės tvirtinimo.



- « **3** Tuo pat metu ištraukite šluotelę, laikydami lygiagrečiai valytuvo svirčiai.
- Įstumkite naują valytuvo šluotelę, kol savo vietoje užsifiksuos fiksavimo mygtukas.
 - Kreipkite šluotelę link svirties tol, kol pasigirs spragtelėjimas. Tada šluotelė nebebus nuėmimo padėtyje ir ją bus galima stumti toliau.
 - Patikrinkite, ar naujoji valytuvo šluotelė gerai prisitvirtino.
 - Nulenkite valytuvo svirtį atgal link priekinio stiklo.

Valytuvų šluotelės yra skirtingų ilgių

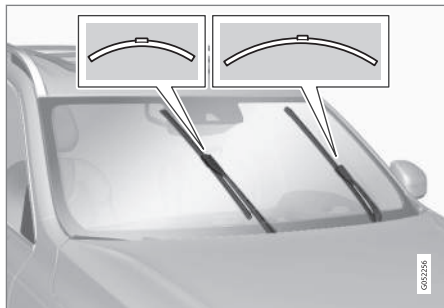

i PASTABA

Keisdami valytuvų šluoteles atkreipkite dėmesį, kad jos yra skirtingų ilgių. Šluotelė vairuotojo pusėje yra ilgesnė už keleivio pusėje esančią šluotelę.

Susijusi informacija

- Lietaus jutiklio naudojimas (p. 182)
- Priekinio stiklo ir priekinių žibintų plautuvų naudojimas (p. 184)
- Automatinis galinio lango valymas atbulinės eigos metu (p. 186)
- Lietaus jutiklio atminties funkcijos naudojimas (p. 183)
- Galinio lango valytuvo ir plautuvo naudojimas (p. 185)
- Ploviklio įpylimas (p. 675)
- Valytuvų šluoteles nustatykite į priežiūros padėtį. (p. 674)
- Galinio lango valytuvo šluotelės keitimas (p. 672)
- Priekinio stiklo valytuvų naudojimas (p. 181)
- Valytuvų šluotelės ir langų ploviklis (p. 181)

Valytuvų šluoteles nustatykite į priežiūros padėtį.

Kai kuriose situacijose, priekinio stiklo valytuvų šluoteles reikia nustatyti į priežiūros padėtį (vertikaliai), pvz., prirėikus jas pakeisti.



Valytuvų šluotelės priežiūros padėtyje.

Norint pakeisti, nuvalyti arba pakelti valytuvų šluoteles (pvz., kad nugrandyti ledą nuo priekinio stiklo), jos turi būti priežiūros padėtyje.

i SVARBU

Prieš nustatydami valytuvų šluotelių darbinę padėtį, įsitikinkite, kad jos neprišalusios.

Priežiūros režimo aktyvinimas / išaktyvinimas

Priežiūros režimą galima aktyvinti / deaktyvinti, kai automobilis stovi, o priekinio stiklo

valytuvai išjungti. Priežiūros režimas aktyvinamas / deaktyvinamas naudojantis funkcijų rodinį centriniame ekrane:



Paspauskite mygtuką **Valytuvų techn. priež. padėtis**. Aktyvinus priežiūros režimą, įsijungia mygtuko lemputės indikatorius. Aktyvinus šį režimą, valytuvai perslenka į priežiūros padėtį.

Norėdami deaktyvinti priežiūros režimą, paspauskite **Valytuvų techn. priež. padėtis** dar kartą. Deaktyvinus priežiūros režimą, mygtuko lemputės indikatorius išsijungia.

Valytuvai taip pat išeina iš priežiūros padėties jeigu:

- aktyvinama priekinio stiklo valymo funkcija;
- aktyvinama priekinio stiklo plovimo funkcija;
- aktyvinamas lietaus jutiklis;
- automobiliu nuvažiuojama.

! SVARBU

Jei atlenkėte valytuvų svirtis nuo priekinio stiklo į priežiūros padėtį, prieš aktyvinant valymo, plovimo funkcijas ar lietaus jutiklį arba prieš pradėdant važiuoti jas reikia nulenkti atgal. Taip galima išvengti gaubto dažų įbrėžimo.

Susijusi informacija

- Lietaus jutiklio naudojimas (p. 182)
- Priekinio stiklo ir priekinių žibintų plautuvų naudojimas (p. 184)
- Automatinis galinio lango valymas atbulinės eigos metu (p. 186)
- Lietaus jutiklio atminties funkcijos naudojimas (p. 183)
- Galinio lango valytuvo ir plautuvo naudojimas (p. 185)
- Ploviklio įpylimas (p. 675)
- Priekinio stiklo valytuvų šluotelių keitimas (p. 673)
- Galinio lango valytuvo šluotelės keitimas (p. 672)
- Priekinio stiklo valytuvų naudojimas (p. 181)
- Valytuvų šluotelės ir langų ploviklis (p. 181)

Ploviklio įpylimas

Plovimo skystis naudojamas priekiniams žibintams, o taip pat priekiniam stiklui ir galiniam langui plauti. Kai temperatūra žemiau užšalimo ribos, privaloma naudoti plovimo skystį su antifrizu.

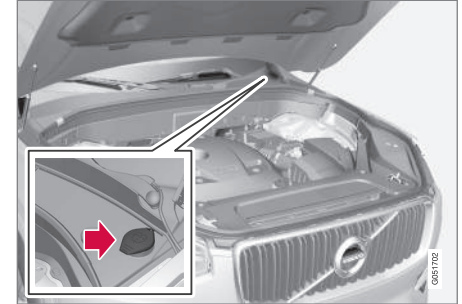

Plovimo skystis pilamas į bakelį su mėlynu dangteliu. Bakelį naudoja priekinio stiklo, galinio lango ir priekinių žibintų plautuvai*

i PASTABA

Kai bakelyje lieka apie 1 litras (1 kv.) ploviklio, vairuotojo ekrane pasirodo pranešimas **Ploviklis Žemas lygis, papildykite ir ženklas** .

Tinkama klasė: Šaltuoju metų laiku ir neigiamoje temperatūroje „Volvo“ rekomenduoja



- ◀ rinktis plovimo skystį su apsauga nuo užšalimo ir pritaikytą žemesnėms už nulį temperatūroms.

! SVARBU

Naudokite praskiestą (pvz., distiliuotu vandeniu santykiu 1:1) „Volvo“ originalų ar lygiavertį plovimo skystį, kurio rekomenduojamas pH turi būti nuo 6 iki 8.

! SVARBU

Kai temperatūra yra žemiau nulio, rekomenduojama naudoti plovimo skystį su antifrizu, kad neužšaltų siurblyje, bakelyje ir žarnose.

Talpa:

- Automobiliai **su** priekinių žibintų plovimo funkcija: 5,3 l (5,6 kv.).
- Automobiliai **be** priekinių žibintų plovimo funkcijos: 3,5 l (3,7 kv.).

Susijusi informacija

- Lietaus jutiklio naudojimas (p. 182)
- Priekinio stiklo ir priekinių žibintų plautuvų naudojimas (p. 184)
- Automatinis galinio lango valymas atbulinės eigos metu (p. 186)

- Lietaus jutiklio atminties funkcijos naudojimas (p. 183)
- Galinio lango valytuvo ir plautuvo naudojimas (p. 185)
- Valytuvų šluoteles nustatykite į priežiūros padėjtį. (p. 674)
- Priekinio stiklo valytuvų šluotelių keitimas (p. 673)
- Galinio lango valytuvo šluotelės keitimas (p. 672)
- Priekinio stiklo valytuvų naudojimas (p. 181)
- Valytuvų šluotelės ir langų ploviklis (p. 181)

TECHNINIAI DUOMENYS

Tipo žymenys

Automobilyje priklijuotuose lipdukuose pateikiama įvairi informacija, pvz., važiuoklės numeris, tipo žymuo, spalvos kodas ir pan.

Žymos vieta

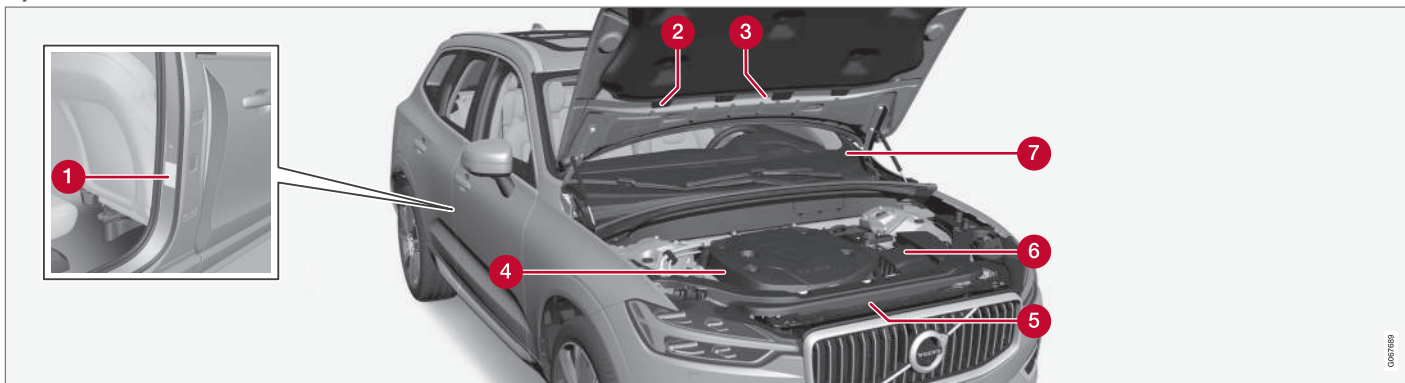

Ilustracija yra scheminio pobūdžio: detalės gali skirtis, atsižvelgiant į rinką ir modelį.

Žinant automobilio tipo žymenį, automobilio identifikavimo ir variklio numerius, jums gali būti lengviau bendrauti apie automobilį su įgaliotuoju „Volvo“ atstovu ir užsakyti atsarginės dalis bei priedus.

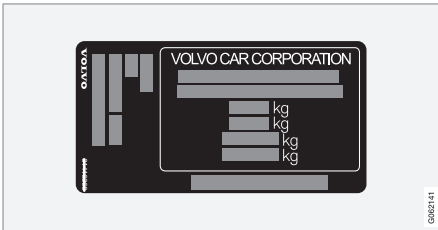

1 Tipo žymens, transporto priemonės identifikavimo numerio, maksimalaus leistino svorio rodiklių ir išorinės spalvos kodo žymens bei tipo patvirtinimo numerio lipdukas. Šis lipdukas yra ant durelių statramsčio ir matomas atidarius dešiniąsias galines dureles.

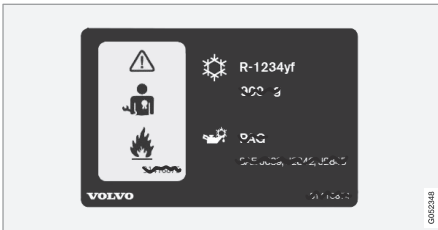

2 Kondicionieriaus lipdukas automobilyje, kuriame naudojamas R1234yf šaldymo skystis.

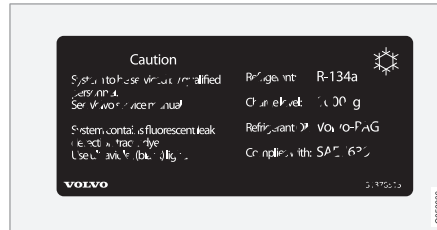

2 Kondicionieriaus lipdukas automobilyje, kuriame naudojamas R134a šaldymo skystis.

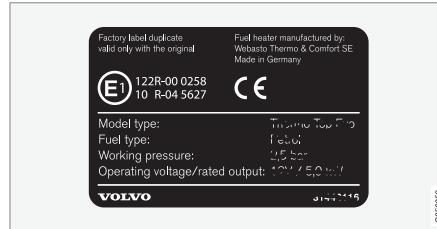

3 Variklio šildytuvo ženklas.



4 Variklio kodo ir variklio serijos numerio etiketė.

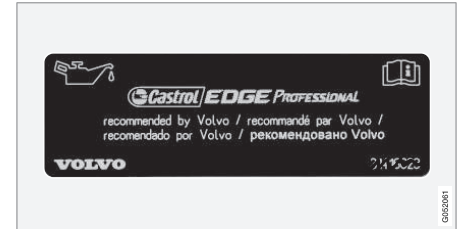

5 Variklio alyvos ženklas.

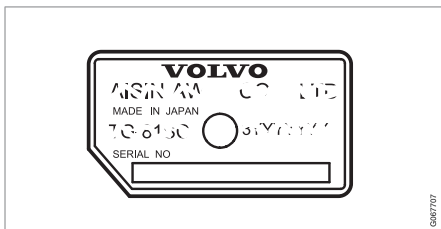

6 Pavarų dėžės tipo žymens ir serijos numerio etiketė.

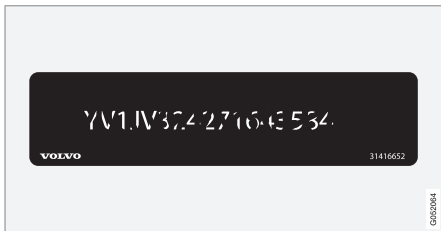

7 Automobilio identifikacinis numerio (VIN, transporto priemonės identifikacinio numerio) etiketė.

Daugiau informacijos apie automobilį pateikta registravimo dokumente.



PASTABA

Automobilio savininko vadove pateikiami lipdukai nebūtinai tiksliai atitinka automobilyje esančius lipdukus. Jie įtraukti tam, kad būtų apytiksliai nurodyta jų vieta automobilyje. Jūsų konkrečiam automobiliui taikoma informacija yra pateikiama ant jo priklijuotame lipduke.

Susijusi informacija

- Oro kondicionierius – specifikacijos (p. 692)

Gabaritai

Lentelėje galima rasti automobilio ilgio, aukščio ir kt. matmenis.

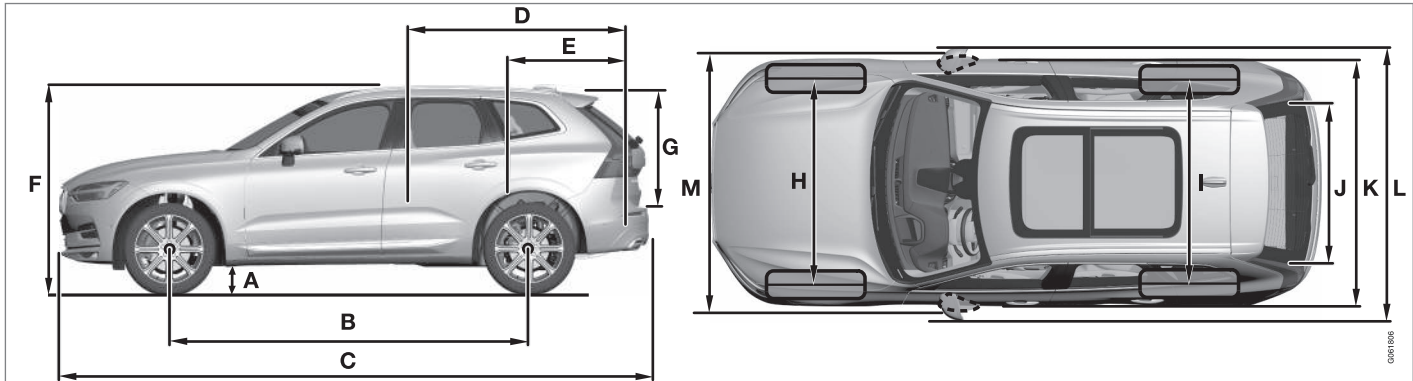

	Gabaritai	mm	col.
A	Prošvaisa ^A	211	8,3
B	Atstumas tarp ašių	2865	112,8
C	Ilgis	4688	184,6
D	Krovinio ilgis, grindys, sulenkta sėdynė	1746	68,7
E	Krovinio ilgis, grindys	960	37,8
F	Aukštis ^B	1658	65,3

	Gabaritai	mm	col.
G	Krovinio aukštis	776	30,6
H	Priekinių ratų tarpvėžė	1653 ^C	65,1 ^C
		1649 ^D	64,9 ^D
		1655 ^E	65,2 ^E
		1668 ^F	65,7 ^F

	Gabaritai	mm	col.
I	Galinių ratų tarpvėžė	1657 ^C	65,2 ^C
		1653 ^D	65,1 ^D
		1659 ^E	65,3 ^E
		1673 ^F	65,9 ^F
J	Krovinio plotis, grindys	1010	39,8
K	Plotis	1902	74,9





	Gabaritai	mm	col.
L	Plotis įskaitant durų veidrodėlius	2117	83,3
M	Plotis įskaitant papildomus durų veidrodėlius	1999	78,7

A Tuščio automobilio svoris su 1 asmeniu. (Skiriasi atsižvelgiant į padangų matmenis, važiuoklės variantą ir kt.).

B Į tuščio automobilio masę įtraukta ir stogo antena.

C Taikoma automobiliams su 17/19 colių ratais.

D Taikoma automobiliams su 20 colių ratais.

E Taikoma automobiliams su 21 colio ratais.

F Taikoma automobiliams su 22 colių ratais.

Susijusi informacija

- Masės (p. 683)

Masės

Maks. bendrąjį automobilio svorį ir kt. duomenis rasite automobilyje pateikiamame lipduke.

Į grynąją automobilio masę įeina vairuotojas, iki 90% ir daugiau pripildytas degalų bakas ir visos alyvos bei skysčiai.

Keleivių ir priedų svoris bei kablo apkrova (kai prijungta priekaba) turi įtakos krovinio vežimo galimybėms ir į tuščio automobilio svorį neįtraukiami.

Leidžiama didžiausia apkrova = automobilio bendrasis svoris – grynasis svoris.

i PASTABA

Dokumentuose įrašyta tuščio automobilio masė taikoma standartinės versijos automobiliams, t. y. automobiliui be papildomos įrangos ar priedų. Tai reiškia, kad kiekvienas automobilio priedas mažina automobilio leidžiamą pakrovimą, priklausomai nuo priedo svorio.

Leidžiamą apkrovą mažinančių priedų pavyzdžiai – įvairūs įrangos lygiai (pvz., „Kinetic“ / „Momentum“ / „Summum“) bei kiti priedai, pvz., standžioji vilktis, stogo bagažo laikiklis, stogo bagažinė, garso sistema, pagalbiniai žibintai, GPS, degalais maitinamas šildytuvas, apsauginės grotelės, kilimėliai, bagažinės uždanga, elektra valdomos sėdynės ir pan.

Norėdami užtikrinti tuščio savo automobilio masę, pasverkite jį.

⚠ ĮSPĖJIMAS

Automobilio važiavimo charakteristikos keičiasi priklausomai nuo krovinių kiekio ir krovinių paskirstymo.

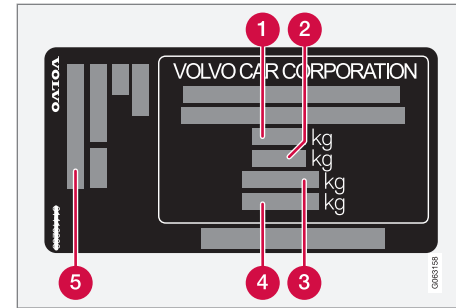

Šis lipdukas yra ant durelių statramsčio ir matomas atidarius dešiniąsias galines dureles.

- 1** Bendrasis automobilio svoris
- 2** Maksimalus autotraukinio svoris (automobilis + priekaba)
- 3** Maksimali priekinės ašies apkrova
- 4** Maksimali galinės ašies apkrova
- 5** Įrangos lygis

Maksimali apkrova: Žiūrėti registravimo dokumentus.

Maksimali stogo apkrova: 100 kg.

Susijusi informacija

- Tipo ženklas (p. 678)
- Vilkimo pajėgumas ir vilkimo kablo apkrova (p. 684)

Vilkimo pajėgumas ir vilkimo kablo apkrova

Vilkimo pajėgumo ir vilkimo kablo apkrovos važiujant su priekaba rodiklius rasite lentelėse.

Maksimalus priekabos su stabdžiais svoris

i PASTABA

Jei priekabos svoris viršija 1 800 kg, rekomenduojama naudoti vibracijos slopintuvus.

Variklis	Variklio kodas ^A	Pavarų dėžė	Maksimali priekabos su stabdžiais masė (kg)	Maksimali vilkimo kablo apkrova (kg)
T4	B4204T31	Automatinė	2300	100
T5	B4204T23	Automatinė	2300	100
T5	B4204T26	Automatinė	2300	100
T5 AWD	B4204T23	Automatinė	2400	100
T5 AWD	B4204T26	Automatinė	2400	100
T5 AWD	B4204T20	Automatinė	2400	100
T6 AWD	B4204T27	Automatinė	2400	100
T6 AWD	B4204T29	Automatinė	2400	100
D3	D4204T4	Manual select	2300	100
D4	D4204T14	Manual select	2300	100
D4	D4204T14	Automatinė	2300	100
D4	D4204T7	Automatinė	2300	100
D4 AWD	D4204T14	Manual select	2400	100

Variklis	Variklio kodas ^A	Pavarų dėžė	Maksimali priekabos su stabdžiais masė (kg)	Maksimali vilkimo kablo apkrova (kg)
D4 AWD	D4204T14	Automatinė	2400	100
D5 AWD	D4204T23	Automatinė	2400	100
B4 AWD	D420T8	Automatinė	2400	100
B5 AWD	D420T2	Automatinė	2400	100

^A Variklio kodo žyma, komponentų ir serijos numeriai nurodyti ant variklio.

! SVARBU

Važiuojant su priekaba, leidžiama viršyti bendrąją automobilio masę (su vilkimo kablo apkrova) daugiausia iki 100 kg (220 sv.), su sąlyga, kad greitis neviršija 100 km/h (62 myl./val.). Būtina paisyti nacionalinėse kelių eismo taisyklėse nurodytų transporto priemonių derinio reikalavimų, pvz., greičio ir pan.

Maksimalus priekabos be stabdžių svoris

Maksimali priekabos be stabdžių masė (kg)	Maksimali vilkimo kablo apkrova (kg)
750	50

Susijusi informacija

- Tipo žymenys (p. 678)
- Masės (p. 683)
- Važiavimas su priekaba (p. 493)
- Priekabos stabilumo pagalba* (p. 495)

Variklio techniniai duomenys

Toliau esančioje lentelėje pateikiamos kiekvieno variklio specifikacijos (galia ir kt.).

 PASTABA
Ne visi varikliai parduodami visose šalyse.

Variklis	Variklio kodas ^A	Galia (kW/aps. min.)	Galia (AG/aps./min.)	Didž. nominali galia (kW/aps. min.)	Didž. nominali galia (AG/aps./min.)	Sukimo momentas (Nm/aps. min.)	Cilindrų skaičius
T4	B4204T31	140/5000	190/5000	–	–	300/1700–4000	4
T4	B4204T44	140/5000	190/5000	156/5000	211/5000	300/1400-4000	4
T5 / T5 AWD	B4204T23	187/5500	254/5500	208/5500	282/5500	350/1500-4800	4
T5 / T5 AWD	B4204T26	184/5500	250/5500	–	–	350/1800-4800	4
T5 AWD	B4204T20	183/5500	249/5500	–	–	350/1500-4500	4
T6 AWD	B4204T27	235/5700	320/5700	–	–	400/2200-5400	4
T6 AWD	B4204T29	228/5700	310/5700	–	–	400/2200-5100	4
D3	D4204T4	110/4250	150/4250	–	–	350/1500-2500	4
D4	D4204T7	120/4250	163/4250	–	–	400/1750-2500	4
D4 / D4 AWD	D4204T14	140/4250	190/4250	–	–	400/1750-2500	4
D5 AWD	D4204T23	173/4000	235/4000	–	–	480/1750-2250	4
B4 AWD	D420T8	145/4000	197/4000	–	–	420/1750–2750	4
B5 AWD	D420T2	173/4000	235/4000	–	–	480/1750-2250	4

^A Variklio kodo žyma, komponentų ir serijos numeriai nurodyti ant variklio.

Susijusi informacija

- Tipo žymenys (p. 678)
- Variklio alyva – specifikacijos (p. 688)
- Aušinimo skystis – specifikacijos (p. 691)

Variklio alyva – specifikacijos

Lentelėje pateikiamas kiekvienam varikliui patvirtinta variklio alyvos klasė ir tūris.

„Volvo“ rekomenduoja:



Variklis	Variklio kodas ^A	Alyvos rūšis	Tūris, su alyvos filtru (litrai, apytiksliai)
T4	B4204T31	„Castrol Edge Professional V 0W-20“ arba „VCC RBS0-2AE 0W-20“	5,6
T4	B4204T44		5,6
T5 / T5 AWD	B4204T23		5,6
T5 / T5 AWD	B4204T26		5,6
T5 AWD	B4204T20		5,6
T6 AWD	B4204T27		5,6
T6 AWD	B4204T29		5,6

Variklis	Variklio kodas ^A	Alyvos rūšis	Tūris, su alyvos filtru (litrai, apytiksliai)
D3	D4204T4	„Castrol Edge Professional V 0W-20“ arba „VCC RBS0-2AE 0W-20“	5,2
D4	D4204T7		5,2
D4 / D4 AWD	D4204T14		5,2
D5 AWD	D4204T23		5,2
B4 AWD	D420T8	„Castrol Edge Professional V 0W-20“ arba „VCC RBS0-2AE 0W-20“	5,6
B5 AWD	D420T2		5,6

A Variklio kodo žyma, komponentų ir serijos numeriai nurodyti ant variklio.

Susijusi informacija

- Tipo žymenys (p. 678)
- Variklio alyvai nepalankios vairavimo sąlygos (p. 690)
- Variklio alyvos lygio patikra ir pildymas (p. 631)
- Variklio alyva (p. 630)

Variklio alyvai nepalankios vairavimo sąlygos

Dėl nepalankių važiavimo sąlygų gali smarkiai įkaisti alyva ir padidinti jos sąnaudas. Toliau pateikiami keli nepalankių vairavimui sąlygų pavyzdžiai.

Jeigu važiuojate ilgus atstumus, alyvos kiekį tikrinkite dažniau:

- jei velkate autopriekabą-namelį ar priekabą;
- jei važiuojate kalnuotomis vietovėmis;
- jei važiuojate dideliu greičiu;
- jei temperatūra žemesnė kaip $-30\text{ }^{\circ}\text{C}$ ($-22\text{ }^{\circ}\text{F}$) arba viršija $+40\text{ }^{\circ}\text{C}$ ($+104\text{ }^{\circ}\text{F}$).

Pirmiau pateikta informacija taip pat taikoma ir važiuojant trumpais atstumais esant žemai temperatūrai.

Važiudami nepalankiomis oro sąlygomis, rinkitės visiškai sintetinę variklio alyvą. Ji papildomai saugo automobilio variklį.

„Volvo“ rekomenduoja:



! SVARBU

Siekiant patenkinti variklio aptarnavimo intervalų reikalavimus, visi varikliai gamykloje yra užpildomi specialiai pritaikyta sintetine variklių alyva. Alyva atrenkama itin kruopščiai, atsižvelgiant į eksploatacijos laikotarpį, užvedimo charakteristikas, kuro sąnaudas ir poveikį aplinkai.

Kad galiotų rekomenduojami aptarnavimo intervalai, reikia naudoti aprobuotą variklių alyvą. Pildydami ir keisdami naudokite tik nurodytos rūšies alyvą, nes priešingu atveju rizikuojate sutrumpinti automobilio eksploataciją, pakenkti užvedimo charakteristikoms, padidinti degalų sąnaudas ir neigiamą poveikį aplinkai.

Jei nėra naudojama rekomenduojamos klasės ir klampumo variklio alyva, su varikliu susiję komponentai gali būti pažeisti. „Volvo Car Corporation“ neprisiima jokios atsakomybės tokių pažeidimų atveju.

„Volvo“ rekomenduoja, kad alyvą keistų įgaliotojo „Volvo“ autoserviso specialistai.

Susijusi informacija

- Variklio alyva – specifikacijos (p. 688)
- Variklio alyva (p. 630)

Aušinimo skystis – specifikacijos

Tinkama klasė: „Volvo“ patvirtintas paruoštas sumaišytas aušinimo skystis. Jeigu naudojamas koncentruotas aušinimo skystis, sumaišykite jį santykiu 50 % - 50 % su vandeniu (tik patvirtintos kokybės vandeniu, nedruskingu vandeniu ir pan.). Jei abejojate, pasitarkite su „Volvo“ įgaliotuoju atstovu. Reikėtų naudoti tik „Volvo“ patvirtintą aušinimo skystį siekiant apsaugoti aušinimo sistemą, variklį ir t. t. nuo gedimo.

ĮSPĖJIMAS

Praryti aušinimo skysčio yra pavojinga, tai gali pakenkti organams (inkstams). Šio produkto sudėtyje yra etileno glikolio, inhibitorių, vandens ir kitokių medžiagų.

Susijusi informacija

- Kaip papildyti aušinimo skysčio atsargas (p. 632)

Transmisijos skystis – specifikacijos

Važinėjant įprastomis sąlygomis, transmisijos skysčio nereikia keisti visą pavarų dėžės eksploataavimo laiką. Vis dėlto atskiromis sudėtingomis sąlygomis tai gali tekti padaryti.

Mechaninė pavarų dėžė

Nurodytasis transmisijos skystis:	BOT 350 M3
--	------------

Automatinė pavarų dėžė

Nurodytasis transmisijos skystis

TG-81SC:	AW-1
AWF8G55:	AW-2

Susijusi informacija

- Tipo žymenys (p. 678)

Stabdžių skystis – specifikacijos

Terpė hidraulinį stabdžių sistemoje yra vadinama stabdžių skysčiu, ji naudojama slėgiui iš, pvz., stabdžių pedalo per pagrindinį stabdžių cilindrą perduoti į vieną ar daugiau antrinių cilindrų, kurie savo ruožtu sužadina mechaninį stabdį.

Tinkama klasė: „Volvo Original“ ar analogiškas skystis, atitinkantis Dot 4, 5.1 ir ISO 4925 6 klasė derinį.

PASTABA

Rekomenduojama keisti stabdžių skystį ar jį pildyti įgaliotajame „Volvo“ autoservise.

Susijusi informacija

- Variklio skyriaus apžvalga (p. 629)

Degalų bakas – tūris

Degalų bako talpą galima pasižiūrėti lentelėje toliau.

	Visi modeliai
Litrai (apytiksliai)	71
JAV galonai (apytiksliai)	18,8

Susijusi informacija

- Degalų pylimas (p. 474)

„AdBlue®“ bako talpa¹

„AdBlue“ priedo bako talpa apytiksliai 11,5 litro.

Susijusi informacija

- „AdBlue®“ patikra ir pildymas (p. 482)

Oro kondicionierius – specifikacijos

Automobilio klimato kontrolės sistemoje atsižvelgiant į šalį naudojamas šaldymo skystis R1234yf arba R134a (be freono). Informacijos apie tai kuris šaldymo skystis naudojamas automobilio klimato kontrolės sistemoje rasite variklio dangčio vidinėje pusėje esančiame lipduke.

Nustatyti oro kondicionieriaus sistemos skysčių ir tepalų tūriai bei klasės pateikti lentelėse toliau.

Oro kondicionieriaus lipdukas

R134a lipdukas

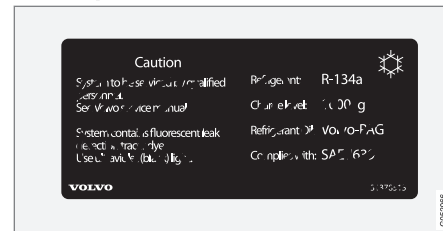

¹ Registruotasis prekės ženklas, priklausantis „Ver-band der Automobilindustrie e.V.“ (VDA)

R1234yf lipdukas**R1234yf ženklų paaiškinimas**

Ženklas	Reikšmė
	Atsargiai
	Mobilioji oro kondicionieriaus sistema (MAC)
	Tepalų tipas

Ženklas	Reikšmė
	Mobiliją oro kondicionavimo sistemą (MAC) gali prižiūrėti tik parengtas ir sertifikuotas technikas
	Degūs šaldymo skystičiai

Šaldymo skystis**Automobiliai, kuriuose naudojamas R134a šaldymo skystis**

Svoris	Tinkama klasė
700 g (1,54 sv.)	R134a

⚠️ ĮSPĖJIMAS

Oro kondicionavimo sistemoje yra didelio slėgio šaldymo skystis R134a. Šios sistemos techninę priežiūrą ir remontą gali atlikti tik įgijotasis autoservisas.

Automobiliai, kuriuose naudojamas R1234yf šaldymo skystis

Svoris	Tinkama klasė
650 g (1,43 sv.)	R1234yf

⚠️ ĮSPĖJIMAS

Oro kondicionavimo sistemoje cirkuliuoja suslėgtasis šaltnešis R1234yf. Pagal SAE J2845 (Mobiliuosiuose oro kondicionieriuose naudojamų šaltnešių saugios techninės priežiūros ir plitimo prevencijos techniniai mokymai), siekiant užtikrinti šaltnešio sistemos eksploatacijos saugą, jos techninės priežiūros ir remonto darbus leidžiama vykdyti tik parengtiems ir sertifikuotiems technikams.

Kompresoriaus alyva

Tūris	Tinkama klasė
130 ml (4,40 sk. unc.)	PAG SP-A2

Garintuvus**⚠️ SVARBU**

Oro kondicionieriaus sistemos garintuvo negalima nei remontuoti, nei pakeisti naudotu garintuvu. Naujasis garintuvus turi būti sertifikuotas ir pažymėtas pagal SAE J2842.

Susijusi informacija



- Klimato kontrolės sistemos techninė priežiūra (p. 627)

Degalų sąnaudos ir CO₂ emisija



Informacija šiose lentelėse pateikta pagal WLTP (Worldwide Harmonised Light-Duty Vehicles Test Procedure – Pasaulio mastu suderintą lengvųjų automobilių bandymų procedūrą), kuri yra tarptautinis bandymų metodas transporto priemonėms, lygiavertėms lengvajam automobiliui, skirtas laboratoriniams bandymams.

Transporto priemonės degalų sąnaudos matuojamos l/100 km, o anglies dioksido (CO₂) emisija matuojama gramais CO₂ vienam kilometrui.













Paaiškinimas























	Važiavimas mieste (lėtai)
	Važiavimas priemiestyje (vidutiniškai)

	Važiavimas užmiestyje (greitai)
	Važiavimas plentu (labai greitai)
	Mišri vertė (įvairios vairavimo sąlygos)
CO₂	gramas CO ₂ /km
	l/100 km
man	Mechaninė pavarų dėžė
aut	Automatinė pavarų dėžė

	Maža vertė
	Didelė vertė

	PASTABA
Jeigu lentelėje nėra suvartojimo ir emisijų duomenų, juos galima rasti pridėtame priede.	

												
			CO ₂		CO ₂		CO ₂		CO ₂		CO ₂	
T4 (B4204T31)	aut		267	11,8	188	8,3	157	6,9	188	8,3	189	8,3
			274	12,1	206	9,1	180	7,9	220	9,7	212	9,4

												
			CO ₂	Ø 	CO ₂	Ø 	CO ₂	Ø 	CO ₂	Ø 	CO ₂	Ø 
T5 (B4204T26)	aut		267	11,8	188	8,3	157	6,9	188	8,3	189	8,3
			274	12,1	206	9,1	180	7,9	220	9,7	212	9,4
T5 AWD (B4204T26)	aut		273	12,1	197	8,7	166	7,3	193	8,5	196	8,7
			290	12,8	217	9,6	186	8,2	223	9,8	219	9,7
T6 AWD (B4204T29)	aut		277	12,3	208	9,2	171	7,5	198	8,7	202	8,9
			301	13,3	229	10,1	196	8,6	231	10,2	229	10,1
D3 (D4204T4)	man		175	6,7	152	5,8	130	5,0	162	6,2	152	5,8
			192	7,3	169	6,5	154	5,9	190	7,2	175	6,7
D4 (D4204T7)	aut		190	7,3	157	6,0	133	5,1	160	6,1	155	5,9
			206	7,9	175	6,7	153	5,8	185	7,1	176	6,7
D4 (D4204T14)	man		173	6,6	148	5,6	130	5,0	163	6,2	151	5,8
			191	7,3	169	6,5	152	5,8	187	7,1	173	6,6



			CO ₂	Ø	CO ₂	Ø	CO ₂	Ø	CO ₂	Ø	CO ₂	Ø
D4 (D4204T14)	aut		190	7,3	157	6,0	133	5,1	160	6,1	155	5,9
			206	7,9	175	6,7	153	5,8	185	7,1	176	6,7
D4 AWD (D4204T14)	man		196	7,5	165	6,3	142	5,4	171	6,5	164	6,3
			210	8,0	183	7,0	166	6,4	201	7,7	188	7,2
B4 AWD (D420T8)	aut		-	-	-	-	-	-	-	-	-	-
			-	-	-	-	-	-	-	-	-	-
B5 AWD (D420T2)	aut		-	-	-	-	-	-	-	-	-	-
			-	-	-	-	-	-	-	-	-	-

Pirmiau pateiktoje lentelėje esančios degalų sąnaudų ir CO₂ emisijos vertės grindžiamos specialiais važiavimo ciklais (žr. toliau). Automobilio svoris gali padidėti priklausomai nuo jo įrangos lygio. Kartu su faktu, kiek krovinių yra automobilyje, tai lemia degalų sąnaudas ir CO₂ emisiją. Pagal WLTP, kiekvieno automobilio degalų sąnaudos ir CO₂ emisija skiriasi, atsižvelgiant į įrangos lygį. Šios vertės svyruoja

nuo mažų iki didelių (žr. lentelę pirmiau). Daugelyje rinkų automobilio unikalios degalų sąnaudų ir CO₂ emisijos vertės pateikiamos automobilio registracijos dokumentuose.

Degalų sąnaudos gali būti didesnės nei nurodytos lentelėje dėl kelių priežasčių. Toliau pateikiame kelis pavyzdžius:

- Automobilyje yra papildomos įrangos, dėl ko jis sunkesnis.
- Vairavimo stiliaus ypatumai.
- Jei klientas pasirenka kitokius negu bazinio automobilio modelio ratus, gali padidėti riedėjimo pasipriešinimas.

- Važiuojant dideliu greičiu, didėja oro pasipriešinimas.
- Degalų kokybė, kelio ir eismo sąlygos, orai ir automobilio būklė.

Pirmiau pateiktų pavyzdžių derinys gali gerokai padidinti sąnaudas.

Degalų sąnaudų skirtumai gali būti dideli palyginti su važiavimo ciklų profiliais (žr. toliau), kurie naudojami automobiliui sertifikuoti ir kuriais yra grindžiami lentelėje naudojami sąnaudų rodikliai. Papildomos informacijos rasite nurodytuose reglamentuose.

i PASTABA

Ekstremalios oro sąlygos, važiavimas su priekaba arba važiavimas dideliame aukštyje, prastesnės, negu rekomenduojama, kokybės degalai – tai veiksniai, kurie ženkliai padidina automobilio degalų suvartojimą.

WLTP standartas

Nuo 2018 m. rugsėjo 1 d. (imtinai) pristatytas naujas standartas, skirtas automobilio sąnaudoms skaičiuoti. WLTP (pasaulinė suderintoji lengvųjų transporto priemonių bandymo procedūra) perteikia vidutinės kasdienio važiavimo sąlygas. Palyginti su ankstesniu standartu (NEDC), WLTP atsižvelgia ne tik į įvairresnes kelių eismo sąlygas ir greičius, bet ir į įrangą bei svorio klases. Bandymų metu pasi-

rinktinė įranga, turinti įtakos sąnaudoms (pvz., oro kondicionierius, sėdynių šildytuvai ir pan.), yra deaktivuojama. Naujasis standartas turėtų pateikti realistiškesnius degalų sąnaudų ir anglies dioksido emisijos įverčius. Šiomis vertėmis siekiama leisti palyginti skirtingus automobilius, o ne perteikti tipines įprastas sąnaudas.

Važiavimo ciklų profiliai

Važiavimo cikle imituojamas faktinis vidutinis važiavimas automobiliu. Standartas grindžiamas keturiais skirtingais važiavimo ciklų profiliais. Keturi važiavimo ciklų profiliai yra:

- **važiavimas mieste** – lėtai;
- **važiavimas priemiestyje** – vidutiniškai;
- **važiavimas užmiestyje** – greitai;
- **važiavimas plentu** – labai greitai.

Kiekvienam važiavimo ciklui turi įtakos įvairios sąlygos, pvz., greitis, laikas ir rida.

Lentelėje pateikta oficiali važiavimo įvairiomis sąlygomis vertė – tai mišri keturių važiavimo ciklų vertė, apskaičiuota vadovaujantis teisiniais reikalavimais.

Siekiant ekstrapoliuoti anglies dioksido (CO₂) emisiją, visų keturių važiavimo ciklų metu renkamos išmetamosios dujos. Po to jos analizuojamos ir įvertinama CO₂ emisijos vertė.

Susijusi informacija

- Tipo žymenys (p. 678)
- Masės (p. 683)
- Taupus važiavimas (p. 470)

Patvirtinti ratų ir padangų dydžiai

Tam tikrose šalyse registracijos bei kituose dokumentuose nurodomi ne visi aprobuoti

matmenys. Toliau pateikiamoje lentelėje nurodyti patvirtinti ratlankių ir padangų deriniai.

✓ = patvirtinta

Variklis	mech. / aut.	235/65R17 ^A	235/60R18	235/55R19	255/45R20	255/40R21	265/35R22
		7,5x17x50,5	7,5x18x50,5	7,5x19x50,5	8x20x52,5 9x20x38,5 ^B	8,5x21x49,5 ^C 9x21x38,5 ^B	9x22x43 ^B
T4 (B4204T31)	aut.	✓	✓	✓	✓	✓	✓
T4 (B4204T44)	aut.	✓	✓	✓	✓	✓	✓
T5 (B4204T23)	aut.	✓	✓	✓	✓	✓	✓
T5 (B4204T26)	aut.	✓	✓	✓	✓	✓	✓
T5 AWD (B4204T26)	aut.	✓	✓	✓	✓	✓	✓
T5 AWD (B4204T20)	aut.	✓	✓	✓	✓	✓	✓
T5 AWD (B4204T23)	aut.	✓	✓	✓	✓	✓	✓
T6 AWD (B4204T27)	aut.	–	✓	✓	✓	✓	✓
T6 AWD (B4204T29)	aut.	✓	✓	✓	✓	✓	✓
D3 (D4204T4)	mech.	✓	✓	✓	✓	✓	✓
D4 (D4204T14)	mech.	✓	✓	✓	✓	✓	✓
D4 (D4204T14)	aut.	✓	✓	✓	✓	✓	✓
D4 (D4204T7)	aut.	✓	✓	✓	✓	✓	✓
D4 AWD (D4204T14)	mech.	✓	✓	✓	✓	✓	✓
D4 AWD (D4204T14)	aut.	✓	✓	✓	✓	✓	✓

Variklis	mech. / aut.	235/65R17 ^A	235/60R18	235/55R19	255/45R20	255/40R21	265/35R22
		7,5x17x50,5	7,5x18x50,5	7,5x19x50,5	8x20x52,5 9x20x38,5 ^B	8,5x21x49,5 ^C 9x21x38,5 ^B	9x22x43 ^B
D5 AWD (D4204T23)	aut.	–	✓	✓	✓	✓	✓
B4 AWD (D420T8)	aut.	✓	✓	✓	✓	✓	✓
B5 AWD (D420T2)	aut.	✓	✓	✓	✓	✓	✓

A 235/65 R17 neapbruota, jei automobilyje įrengti 18 colių stabdžiai. Apie automobilio komplektaciją pasitarkite su savo „Volvo“ įgaliotuoju atstovu.

B Tik kartu su pilnu sparnų praplėtimų komplektu priekyje ir gale.

C Tik kartu su sparnų kraštų apsaugomis priekyje ir gale.

Susijusi informacija

- Mažiausias leistinas padangų apkrovos indeksas ir greičio rodiklis (p. 700)
- Tipo žymenys (p. 678)
- Padangos dydžio žymuo (p. 572)
- Ratlankio dydžio žymuo (p. 573)
- Sniego grandinės (p. 589)

Mažiausias leistinas padangų apkrovos indeksas ir greičio rodiklis

Toliau pateikiamoje lentelėje parodytas minimalus leistinas apkrovos indeksas (LI) ir greičio rodiklis (SS).

Variklis		mech. / aut.	Minimalus leistinas apkrovos indeksas (LI) ^A	Minimalus leistinas greičio rodiklis (SS) ^B
T4	B4204T31	aut.	98	H
T4	B4204T44	aut.	98	H
T5	B4204T23	aut.	98	H
T5	B4204T26	aut.	98	H
T5 AWD	B4204T26	aut.	98	V
T5 AWD	B4204T20	aut.	98	V
T5 AWD	B4204T23	aut.	98	V
T6 AWD	B4204T27	aut.	98	V
T6 AWD	B4204T29	aut.	98	V
D3	D4204T4	mech.	98	H
D4	D4204T14	mech.	98	H
D4	D4204T14	aut.	98	H
D4	D4204T7	aut.	98	H
D4 AWD	D4204T14	mech.	98	H

Variklis		mech. / aut.	Minimalus leistinas apkrovos indeksas (LI) ^A	Minimalus leistinas greičio rodiklis (SS) ^B
D4 AWD	D4204T14	aut.	98	H
D5 AWD	D4204T23	aut.	98	V
B4 AWD	D420T8	aut.	98	V
B5 AWD	D420T2	aut.	98	V

^A Padangų apkrovos indeksas turi būti bent jau lygus nurodytajam lentelėje arba didesnis.

^B Padangų greičio indeksas turi būti bent jau lygus nurodytajam lentelėje arba didesnis.

Susijusi informacija

- Patvirtinti ratų ir padangų dydžiai (p. 698)
- Aprobuoti slėgis padangose (p. 702)
- Tipo žymenys (p. 678)
- Padangos dydžio žymuo (p. 572)
- Ratlankio dydžio žymuo (p. 573)

Aprobuotas slėgis padangose

Lentelėje pateikiamas kiekvienam varikliui patvirtintas slėgis padangose.

i PASTABA
Ne visada visose rinkose parduodami visi varikliai, padangos ar jų deriniai.

Variklis	Padangų dydis	Greitis	Apkrova, 1–3 asmenys		Maks. apkrova		ECO slėgis ^A
			Priekis (kPa) ^B	Galas (kPa)	Priekis (kPa)	Galas (kPa)	Priekis / galas (kPa)
Visi varikliai	235/65 R17	0–160 km/h (0–100 myl./val.)	230	230	270	270	270
	235/60 R18	160+ km/h (100+ myl./val.)	250	250	270	270	–
	235/55 R19						
	255/45 R20						
	255/40 R21						
	265/35 R22						
Laikinas atsarginis ratas		maks. 80 km/h (maks. 50 myl./val.)	420	420	420	420	–

^A Ekonomiškas važiavimas.

^B Tam tikrose šalyse šalia SI sistemos vieneto „paskalio“ dar pateikiamas ir „baras“: 1 bar = 100 kPa.

Susijusi informacija

- Tipo žymenys (p. 678)
- Slėgio padangose patikra (p. 574)
- Patvirtinti ratų ir padangų dydžiai (p. 698)
- Rekomenduojamas padangų slėgis (p. 576)

ABĖCĖLINĖ RODYKLĖ

1, 2, 3 ...

4WD 453

A

ABS

stabdymas neblokuojant 434

AC (Oro kondicionavimas) 233

AdBlue 480

degalų bako talpa 692

pildymas 482

Simboliai ir pranešimai 484

veikimas 481

Akmenų žymės ir įbrėžimai 670, 671, 672

Aksesuarai ir papildoma įranga 37

diegimas 37

Aktyvieji posūkio apšvietimo žibintai 160

Aktyvioji stabdžių kontrolė 293

Aktyvi parkavimo pagalbos sistema 418

Apribojimai 423

išvažiuoti iš stovėjimo vietos 423

lygiagretus statymas 419

naudojimas 420

Simboliai ir pranešimai 425

statmenas statymas 419

Akumulatorius 487, 635

perdirbimas 640

perkrova 487

Alergiją ir astmą sukeliančios medžiagos. 210

Alyva, taip pat žr. „Variklio alyva“ 688, 690

Alkospyna 432, 433

Anglies dioksido emisija 694

Antena
vieta 274

Antikorozinė danga 670

apeiti alkospyną 432

Aplinka 28

apsauga nuo prispaudimo
Atstatoma 170
171

Apsauga nuo virtimo 297

Apsauginės grotelės 613

apsauginis tinklelis 615

Apsauginis tinklelis 615

Apsaugos šoninio smūgio atveju sistema 55, 56

Apsemtas kelias 473

Apšvietimas

aktyvieji posūkio apšvietimo žibintai 160

artimųjų šviesų žibintai 156

Automatinės tolimosios šviesos 157

automobilio salone 164

Avarinis signalas 163

avarinis stabdymo signalas 162

dieninės šviesos 155

Gabaritinių šviesų žibintai 155

galinis rūko žibintai 161

laikinas stovėjimo vietos apšvietimas 163

Nuostatos 153

posūkio apšvietimo žibintai 161

Posūkių žibintai 159

priėjimo apšvietimas 164

Priekinių žibintų aukščio reguliavimas 154

rūko žibintai 160

Stabdžių žibintai 162

Tolimųjų šviesų žibintai 157

valdymo elementai 152, 164

valdymo elementai, prietaisai, ekranas 166

Apšvietimas, lemputės keitimas 634

Aptarnavimo programa 620

artimųjų šviesų žibintai 156

Asmeninė informacija (Klientų privatumo politika) 36

Atbulinės eigos kamera 408

Atitirpdymas 225

ABĖCĖLINĖ RODYKLĖ

Atkurti nuostatas	134	Automatinė pavarų dėžė	443, 444	Automobilio pakėlimas	625
savininko pasikeitimas	134	alyva	691	Automobilio priežiūra	664, 665, 666, 668, 669, 670
Vairuotojo profilis	139	priejaba	493	Odiniai apmušalai	662
Atlošas		žemesnės pavaros jungimas	451	Automobilio salono apšvietimas	164
galinė sėdynė, nuleidimas	198	Automatinės automobilių plovyklos	666	automatinis	165
priekinė sėdynė, reguliavimas	188,	Automatinės tolimosios šviesos	157	pritaikyti	166
189, 192, 193, 194, 195, 196		Automatinis greičio ribotuvas	305	Automobilio salono filtras	211
Atrakinimas		aktyvinti / išaktyvinti	307	Automobilio savininko vadovas	22
Nuostatos	251	Apribojimai	308	centriniame ekrane	17, 19
raktelio geležtė	259	tolerancija	308	ekožymėjimas	24
Atsarginis ratas	587	Automatinis klimato reguliavimas	223	mobiliajame įrenginyje	21
valdyti	588	Automatinis stabdys	440	Automobilis per atostogas	471
Atsisiuntimo centras	621	aktyvinti / išaktyvinti	441	Automobilių plovykla	664, 665, 666, 668, 669, 670
naudojimas	621	po susidūrimo	442	Autoplovykla	666
Atstatymas, ridos skaitiklis	90	Vairuotojo pagalba	292	Avarija, žr. „Susidūrimas“	42
Atstumo įspėjimas	300	Automatinis užrakinimas	278	Avarinė įranga	
aktyvinti / išaktyvinti	301	Automatinis užsirakinimas	250, 272	Pirmosios pagalbos priemonių rinkinys	617
Apribojimai	301	Automatiškas variklio išsijungimas		trikampis avarinis ženklas	617
Laiko intervalo nustatymas	336	automatiškas sustojimas	459	Avarinio pradurtos padangos remonto	rinkinys
Aukščio reguliavimas	463, 466	Automobilio apmušalai	659, 661, 662, 663	naudojimas	591
Aukšta variklio temperatūra	486	Automobilio būsena	622	Pripūsti padangą	595
Aušinimo sistema		Slėgis padangoje	579		
perkaito	486	Automobilio funkcijos			
Aušinimo skystis	691	centriniame ekrane	122		
pildymas	632	Automobilio modemas			
Auto hold	440	Nuostatos	551		
		prijungti automobilį prie interneto	550		

Avarinis pradurtos padangos remonto rinkinys	590
įgyvendinimas, tolesnė patikra	591
Pripūsti padangą	595
Avarinis režimas	442
Avarinis signalas	163
avarinis stabdymo signalas	162
AWD, visų ratų pavara	453

B

Bagažinės dangtis	611
Bagažinės duralės	
atidarymas / uždarymas kojos judesiu	282
atrakinti iš vidaus	276
galia	279
Užrakinimas / atrakinimas	251, 273
Bagažinės skyriaus grotelės	613
Balso atpažinimas	
Klimato reguliavimas	208
Nuostatos	149
radijas ir medija	148
Telefonas	148
Baterija	
Pagalbinis	638
techninė priežiūra	635

Užvedimas	635
užvedimas nuo išorinio šaltinio	487
Ženkilai ant akumuliatoriaus	640
Bendroji automobilio masė	683
benzininis	476
Benzino dalelių filtras	477
Beraktė	
jutikliniai paviršiai	271
Nuostatos	273
Užrakinimas / atrakinimas	272
BLIS	373
aktyvinti / išaktyvinti	374
Apribojimai	375
Simboliai ir pranešimai	376
Bluetooth	
Nuostatos	546
prijungti automobilį prie interneto	548
prisijungti	528
Telefonas	538

C

CD grotuvas	526
Centrinis ekranas	
apžvalga	109
funkcijų rodinys	122
išjungti ir pakeisti garsumą	131

keisti išvaizdą	131
Klaviatūra	126
klimato reguliavimas	217
Nuostatos	132, 133
operacija	112, 115, 119, 124
Pranešimai	140, 141
rodiniai	115
valymas	659
ženklai būsenos juostoje	124
centrinis užraktas	275
City Safety	358
antrinės funkcijos	359
Apribojimai	368
apribojimai išvengimo manevrų atveju	366
apribojimai skersinio eismo atveju	365
išvengimo manevrai	366
kliūčių aptikimas	362
nustatyti įspėjimo atstumą	361
Simboliai ir pranešimai	371
skersinis eismas	364
stabdo priešais atvažiuojančias transporto priemones	367
užkirstas kelias išvengimo manevrui	367
Clean Zone	209
CO2 emisija	694
Connected Safety	297
aktyvinti / išaktyvinti	298
Apribojimai	299

ABĖCĖLINĖ RODYKLĖ

Corner Traction Control	293
Cross Traffic Alert	377
aktyvinti / išaktyvinti	378
Apribojimai	378
Pranešimai	380
CZIP (Švaraus salono oro palaikymo paketas)	210

D

Daiktadėžė	604
Dangtis	
krovinių skyrius	611
Dažų sluoksnis	
pažeidimas ir sutaisymas	670, 671, 672
spalvos kodas	672
Degalai	
degalų sąnaudos	694
Degalų bakas	
tūris	692
Degalų garai	475
Degalų papildymas	474
Dekoratyvinis apšvietimas	165
pritaikyti	166
Dėmės	659, 661, 662, 663
Dieninės šviesos	155

DivX®	527
Dyzelinas	477
baigėsi degalai	479
Dyzelino dalelių filtras	479
Drive-E	
Aplinkosaugos filosofija	28
Driver Alert Control	388
aktyvinti / išaktyvinti	389
Apribojimai	390
nukreipti į stovėjimo vietas poilsiui	389

Duomenys	
įrašymas	35
perdavimas tarp automobilio ir auto-	
serviso	620
Duomenų bendrinimas	554, 555
Duomenų ryšio jungtis	38
Durų užraktai su apsauga nuo vaikų	277
Dviračių laikiklis	
sumontuotas vilkimo kablys	497

E

ECO slėgis	576, 702
Eismo juostos laikymo pagalba	390
aktyvinti / išaktyvinti	392
Apribojimai	393
ekrano režimas	396

pasirinkite pagalbos variantą	392
Simboliai ir pranešimai	394
Ekranas	
informacija vairuotojui	82
Ekranų apšvietimas	166
Elektra valdoma sėdynė	189
Elektra valdomas stovėjimo stabdys	437
Elektra valdomi langai	171, 172
apsauga nuo prispaudimo	170
Elektra valdomos bagažinės durelės	279
Elektroninis matuoklis	631
Elektros lizdas	600
naudojimas	602
Elektros sistema	635
Emisijos kontrolė	480
Etanolio kiekis	476
etiketės	
vieta	678

F

FSC, aplinkosauginis ženklavimas	24
----------------------------------	----

G

Gabaritinių šviesų žibintas	155
Galia	686
Galinės dalies nuleidimas	606
Galinės dalies pakėlimas	606
Galinė sėdynė	
atlošo nuleidimas	198
galvos atrama	200
Klimato reguliavimas	217
Šildymas	220
Temperatūra	231
Ventiliatorius	229
Galinio vaizdo veidrodėliai/durelių veid-	
rodėliai	
durelės	173
Kompasas	506
pakreipti išorinius veidrodėlius	175
salonas	173
sutraukiamas elektra	175
Šildymas	227
Užtamsinimas	174
Galinis langas	
Plautuvai	185, 186
Šildymas	227
Valytuvai	185, 186
Galios taupymo režimas	487
galvos atrama	200

Garsas ir medija	510
Garso klausymosi patirtis	511
Garso nuostatos	510, 545
leisti mediją	522, 524
Pranešimas	545
Telefonas	546
Garso signalas	202
Grąžulas	490
sulankstomas	491
Techniniai duomenys	490
Greičio ribotuvai	302
Apribojimai	305
automatinis	305
išjungti	304
laikinas išjungimas	304
pakeisti greitį	335
suaktyvinti	303
Greičio rodikliai, padangos	572
GSI – pavarų parinkimo pagalba	451

H

HDC	468
Hermetizavimo skystis	590

I

IAQS (Salono oro kokybės sistema)	210
IC (Užuolaidinė oro pagalvė)	56
ID, Volvo	26
Identifikavimo numeris	39
Imobilizatorius	261
Imobilizatorius	261
Individualus važiavimo režimas	453
Informacija apie greičio matuoklius	385
Informacija savininkui	16
Informacinė pramogų sistema (Garsas ir medija)	510
Informacinis displėjus	82, 86
Internetas, žr. prie interneto prijungtą automobilį	547
Išankstinis parengimas	234
įjungti / išjungti	235
Laikmatis	236
Išjungti variklį	429
Išoriniai matmenys	681
ITPMS – netiesioginė slėgio padangose stebėjimo sistema	577

ABĖCĖLINĖ RODYKLĖ

I					
Įkeliama		Įspėjimas apie susidūrimo pavojų iš galo	372	Kalba	132
Bendroji informacija	606	Įspėjimo apie susidūrimą sistema		Kamera	352
ilgas krovinys	606	skersinis eismas iš galo	377	Apribojimai	353
krovinų fiksavimo kilpos	609	žr. „City Safety“	358	techninė priežiūra ir valymas	357
Įrankiai	582	Įtaisytoji vaikiška automobilinė kėdutė	73	Kameros jutiklis	
Įspėjamasis garsas		lenkimas į viršų	74	žr. Kamera	352
Stovėjimo stabdžiai	439	nuleidimas	75	Katalitinis neutralizatorius	
Įspėjamieji ženklai	95			Pagalba kelyje	499
sauga	42			Key tag	248
Įspėjamosios lemputės				Keleivių salono vidus	598
Įjungtas stovėjimo stabdys	95	J		Daiktadėžė	604
Įspėjimas	95	Jėgos pavara		elektros maitinimo lizdas	600
kintamosios srovės generatorius		Pavarų dėžė	442	Saulės skydelis	605
neįkrauna	95	Judesio jutiklis	287	Tunelinis valdymo pultas	599
Pilot Assist	333	Jungtinis prietaisų skydelis	82	Keleivių saugos oro pagalvių išjungiklis	53
priminimas užsisegti saugos diržą	95	Nuostatos	86	Kėliklis	582
Prisitaikanti pastovaus greičio palaikymo sistema	333	jutikliai		Kėlimo įrankis	582
Saugos oro pagalvės – SRS	95	Kamera	352	Kelionės kompiuteris	87
sistemos klaida	95	Klimato reguliavimas	207	rodyti vairuotojo ekrane	89
Stabdžių sistemos gedimas	95	Oro kokybė	211	Kelionės ridos skaitiklis	87
stabilumo ir traukos kontrolės sistema	293	Radaras	342	Kelionės statistika	90
starterio akumuliatorius neįkraunamas	95			Nuostatos	91
Žemas alyvos slėgis	95	K		Kelio ženklų informacija	381
		kaklo apsauga	43	aktyvinti / išaktyvinti	382
		Kaklo apsaugos sistema	43	Apribojimai	387
				ekranas	382
				Greičio įspėjimas	385

informācija apie greiĉio matuoklius	385	Kontrolē mažu greiĉu	467	Laminuotas stiklas	170
Nuostatos	386	aktīvinti funkcijū mygtuku	467	Lane Keeping Aid	
Sensus Navigation	385	Krepšijū laikiklis	608	žr. Eismo juostas pagalbā	390
Kelijū eismo informācija	518	Krovimo kabļi	608	Langai ir stiklas	170
Keltas	463	Kroviniū laikikliū kilpos		Large Animal Detection (LAD)	362
Klaviatūra	126, 129	kroviniū skyrius	609	lauko temperatūros matuoklis	92
kalbos keitimas	129	Kroviniū skyriaus uždanga	609	Lemputēs	
Klientū privātumo politika	36	Kroviniū skyrius	605	keisti	634
Klimatas ECO	456	apsauginis tinklelis	615	priekaba	496
Klimato kontrolēs sistema		Apšvietimas	165	Lenkimo pagalba	
Šaldymo skystis	692	elektros maitinimo lizdas	600, 602	paleidimas su „Pilot Assist“	341
Klimato reguliavimas	206, 217	montavimo taškai	609	paleisti su prisitaikanĉia pastovaus	
automatinis reguliavimas	223	Kuras	475, 476, 477	greiĉio palaikymo sistema	341
centrinis ekranas	217	identifikatorius	476, 477	Pilot Assist	341
Galinē sēdynē	217	Kuro matuoklis	87	Prisitaikanti pastovaus greiĉio palai-	
jutikļi	207	Kuro pylimas		kymo sistema	341
jutinēnē temperatūra	207	AdBlue	482	Licencinē sutartis	97, 558
Stovējimo aikštēlē	234	kuro pildymo angos apsauginis sky-		Lietaus jutiklio atminties funkcija	183
temperatūros reguliavimas	231, 233	das	473	Lietaus jutiklis	182, 183
valdymas	208	pildymas	474	Lygiagretus statymas	418
ventiliatoriaus valdymas	228, 229			Lygio kontrolē	
zonas	206			Nuostatos	466
Kliūĉijū aptikimas		L		Lygio patikra	463
City Safety	362	Laikinas stovējimo vietas apšvietimas,		lipdukai	
Kompasas	506	Homesafe Lighting, Follow me home		vieta	678
kalibravimas	506	lighting, follow-me-home lighting	163	Liukas slidēms	609
Kondensatas priekiniuose žibin-		Laikrodīs, nustatymas	92		
tuose	665, 666, 668, 669				

ABĖCĖLINĖ RODYKLĖ

M

Maks. stogo apkrova	683
Masės	
tuščio automobilio masė	683
Matmenys	681
Grąžulas	490
Mechaninė pavarų dėžė	442
alyva	691
medijos leistuvai	521, 522, 524
valdymas balsu	148
Medijos leistuvai	
derantys failų formatai	529, 530
Mentelė ant vairo	202
Mentelės prie vairo	447
Mobiliojo ryšio telefonas, žr. skyrelį „Telefonas“.	539

N

Nulenkiama elektra valdomi šoniniai veidrodėliai	175
Nuokalnės kontrolė	468
aktyvinti funkcijų mygtuku	469
Nuolatinio greičio palaikymo sistema	309
suaktyvinti	310

Nuostatos	
Atstatymas	134
Kategorijos	135
kontekstinis	133
Nuotoliniai naujiniai	621
Nuotolinio valdymo imobilizatorius	261
Nuotolinio valdymo pultelio sistema, tipo atitikties patvirtinimas	262
Nuotolinio valdymo pultelis, „HomeLink“®	
programuojamas	502
Nuotolinio valdymo raktelis	248
baterijos keitimas	253
išimama raktelio geležtė	258
nuostolis	256
Nuvažiuojamas atstumas	252
prijungti prie vairuotojo profilio	138
Nustatyti laiko intervalą įspėjimui apie atstumą	336
Nuvažiavimo nuo kelio apsauga	398

O

Odiniai apmušalai, plovimo instrukcijos	662
oktano rodiklis	476
Oro kokybė	209, 210
alergijos ir astma	210
Automobilio salono filtras	211

Oro kondicionavimas	233
Oro kondicionavimo sistema	206, 217, 233
remontas	627
Oro kondicionieriaus skystis	
tūris ir kokybinis lygis	692
Oro paskirstymas	211
atitirpdytas	225
keisti	212
Ortakiai	211, 213
parinkčių lentelė	214
Recirkuliacija	224
Oro recirkuliacija	224

P

PACOS (Keleivių saugos oro pagalvių išjungiklis)	53
Padangos	570
daiktadėžė	570
matmenys	698
montavimas	586
nuėmimas	583
padangos protektoriaus nusidėvėjimo indikatoriai	574
Paspauskite	702
slėgio padangose lentelė	702
sukimas keitimo metu	570
sukimosi kryptis	573

Techniniai duomenys	698, 700, 702	Palaikomas klimato komfortas	239	Pavarų svirties blokatorius	449
žieminės padangos	589	įjungti / išjungti	239	išjungti	450
Padangos matmenys		Panoraminis langas		Pavojaus signalas dėl avarinio signalo – „Connected Safety“	297
keičiant ratus	581	atidarymas ir uždarymas	178	Pavojaus signalas dėl slidžios kelio dangos – „Connected Safety“	297
Padangos matmuo	572	vėdinimo padėtis	179	Perbridimas	473
Padangos protektoriaus nusidėvėjimo indikatoriai	574	Panoraminis stogas	177	Perkaitimas	486, 493
Padangos protektorius	574	apsauga nuo prispaudimo užuolaidėlės nuo saulės	170	Pilot Assist	323
Padangų apkrovos indeksas	572	Papildomas šildytuvas	243	Apribojimai	330
Pagalba kelyje	501	Papildomas šildytuvas (Papildomas šildytuvas)	243	Automatinis stabdys	337
Pagalba kilus pavojui susidurti aktyvinti / išaktyvinti	397	Parinktis / priedas	22	budėjimo režimas	328
Apribojimai	401	Park Assist Pilot	418	greičio valdymas	335
esant priešpriešinio susidūrimo rizikai	399	Pastovaus greičio palaikymo sistema		Įspėjimas	333
esant rizikai nuvažiuoti nuo kelio	398	budėjimo režimas	312	išjungta vairavimo pagalba	329
esant smūgio į galinę dalį rizikai	400	greičio valdymas	335	išjungti	328
Simboliai ir pranešimai	402	išaktyvinti	311	laiko intervalo nustatymas	336
Pagalba posūkyje	339	Patarimai vairuotojui	471	lenkimas	341
aktyvinti / išaktyvinti	340	Pavaros keitimo indikatorius	451	Simboliai ir pranešimai	332
Apribojimai	340	Pavarų dėžė	442	suaktyvinti	326
Pagalba vairuotojui	90	automatinė	443, 444	taikinio pakeitimas	334
Nuostatos	91	mechaninė	442	PIN kodas	551
Pagalbinės statymo sistemos kamera	408	Pavarų padėtys		Asmeninis užraktas	285
Pagalbinis akumuliatorius	638	Automatinė pavarų dėžė	444	Pirmoji pagalba	617
Pajudėjimo įkalnėje pagalba	441	Pavarų perjungimo svirties blokatoriaus išjungimas	450	Pirmosios pagalbos priemonių rinkinys	617
Pajudėjimo įkalnėje pagalba (HSA)	441			Plautuvas	
				galinis langas	185, 186
				plovimo skystis, pildymas	675

ABĖCĖLINĖ RODYKLĖ

Priekiniai žibintai	184	Statymo pagalba	407	sėdynės reguliavimas	189
Priekinis stiklas	184	Statymo pagalbos kamera	416	Šoninės atramos	195
Plovimas aukšto slėgio srove	668	prie interneto prijungtas automobilis		Priekinio stiklo plovimas	184
Plovimas rankomis	665	rezervuoti techninę priežiūrą ir		Priekinio stiklo valytuvus	181
Plovimo skystis	181, 675	remontą	623	lietaus jutiklis	182, 183
Pokrypio detektorius	287	sistemos naujiniai	621	Priekinis stiklas	
Poliravimas	664	siųsti automobilio informaciją	624	projektuojamas vaizdas	142, 144
Posūkio apšvietimo žibintai	161	Priėjimo apšvietimo trukmė	164	Šildymas	226
Posūkio žibintas	159	priekaba		Priekinių žibintų aukščio reguliavimas	154
Posūkių žibintai	159	kabelis	494	Priekinių žibintų spindulys	
Prakišimo liukas	609	Lemputės	496	aukščio reguliavimas	154
Pranešimai ekranuose	105, 140	švytavimas	495	Prietaisai ir valdymo elementai	78, 79
išsaugota	107, 141	važiavimas su priekaba	493	Prietaisų apšvietimas	166
valdyti	106, 140	Priekabos stabilumo pagalba	294, 495	Prietaisų išdėstymas	
Pranešimai ir simboliai		Priekinė sėdynė		automobilis su vairu dešinėje pusėje	79
Aktyvi parkavimo pagalbos sistema	425	Klimato reguliavimas	217	automobilis su vairu kairėje pusėje	78
BLIS	376	Šildymas	219, 220	Prijungtas automobilis	547
City Safety	371	Temperatūra	231	interneto ryšio nėra arba jis prastas	553
Cross Traffic Alert	380	Ventiliacija	222	Prijungti automobilį prie interneto	
Eismo juostos laikymo pagalba	394	Ventiliatorius	228	interneto ryšio nėra arba jis prastas	553
Pagalba kilus pavojui susidurti	402	Priekinė sėdynė, mechaninė	188	per automobilinį modemą	550
Pilot Assist	332	Priekinė sėdynė, valdoma elektra	189	per mobilųjį įrenginį (WiFi)	549
Prisitaikanti pastovaus greičio palai-		daugiafunkcis valdymo elemen-		telefonu (per „Bluetooth“)	548
kymo sistema	321	tas	192, 193, 194, 195, 196	Prijungti telefoną	539
stabilumo ir traukos kontrolės sis-		įrašyti padėtį	190, 191	Priminimas užsisegti saugos diržą	48
tema	296	Juosmens atrama	196	Pripūsti padangą	595
		keleivio sėdynės reguliavimas iš vai-			
		ruotojo sėdynės	197		
		Masažas	192, 193, 194		

Prisitaikanti pastovaus greičio palaikymo sistema	312	Protektoriaus rašto gylis	574	Ratai	
Apribojimai	318	žieminės padangos	589	montavimas	586
Automatinis stabdys	337			nuėmimas	583
budėjimo režimas	317	R		sniego grandinės	589
greičio valdymas	335			Ratai ir padangos	
Įspėjimas	333			padangų apkrovos indeksas ir greičio rodiklis	700
išjungti	316			patvirtinti matmenys	698
laiko intervalo nustatymas	336	Radaras	342	Ratlankiai	
lenkimas	341	Apribojimai	353	matmenys	573
pastovaus greičio palaikymo sistemos funkcijos keitimas	319	techninė priežiūra ir valymas	357	valymas	670
Simboliai ir pranešimai	321	Tipo atitikties patvirtinimas	344	Ratlankių valymas	670
suaktyvinti	315	Radaro jutiklis		Ratų keitimas	581
taikinio pakeitimas	334	žr. Radaras	342	Ratų varžtai	583
Trikčių šalinimas	318	Radijas	515	Raudonasis raktelis	
Privatumo politika (Klientų privatumo politika)	36	DAB	520	Nuostatos	257
Privatusis užraktas	284	ieškoti radijo stoties	517	riboto naudojimo nuotolinio valdymo raktelis	256
aktyvinti / išaktyvinti	285	keisti radijo dažnį ir radijo stotį	516	Rear Collision Warning	372
Programinės įrangos naujiniai	35	Nuostatos	518	Apribojimai	372
Projekcinis rodinys	142	paleidimas	515	Regeneracija	477, 479
aktyvinti / išaktyvinti	143	valdymas balsu	148	Rekomendacijos dėl krovinių krovimo	606
Atstumo įspėjimas	300	Radijo parankiniai	518	Režimas ECO	456
laikymo padėtis	144, 190, 191	Raktelis	248	aktyvinti funkcijų mygtuku	459
Nuostatos	144	Rankinis stabdys	437	Rida	87
priekinio stiklo keitimas	627	Rasojimas		Ridos skaitiklis, atstatymas	90
valymas	660	kondensatas priekiniuose žibintuose	664, 666	Roll Stability Control	297

ABĖCĖLINĖ RODYKLĖ

Rūko žibintas	
galinis	161
Priekis	160

S

Safety mode	57
įjungti / judėjimas	58
Sąlygos ir nuostatai	
naudotojas	554
paslaugos	36
Salono oro kokybės sistema	210
Salono šildytuvai (Stovėjimo šildytuvai)	242
Sauga	42
nėštumas	43
Saugikliai	641
bagažinės skyriuje	654
keitimas	641
po daiktadėže	648
variklio skyriuje	643
Saugiklių dėžutė	641
Saugos diržas	45
nėštumas	43
priminimas užsisegti saugos diržą	48
prisisegti / atsisegti	45
saugos diržo įtempiklis	47

Saugos diržas, žr. Saugos diržai	45
Saugos diržo įtempiklis	47
Atstatymas	48
Saugos oro pagalvė, žr. Saugos oro pagalvės	50
Saugos oro pagalvės	50
įjungimas / išjungimas	53
keleivio pusė	52, 53
vairuotojo pusė	51
Saugos oro užsklanda	56
Saugumo kodas	285
Saulės skydelis	605
veidrodėlio apšvietimas	165
Savininko pasikeitimas	134
Sėdynė, žr. „Sėdynės“	188
Sėdynės	
elektra valdoma priekinė sėdynė	189
įrašyti padėtį	190, 191
kaklo apsauga	43
mechaninė priekinė sėdynė	188
šildymas	219, 220
Ventiliacija	222
Senka aut. rakt. bater.	253
Sensus Navigation	
Kelio ženklų informacija	385
Signalizacija	286
išjungimas	287

judesio ir pokrypio jutikliai	287
sumažintas signalizacijos saugos lygis	289
Simboliai ir pranešimai	
centrinio ekrano statuso laukelis	124
statymo klimatas	240
SIM kortelė	551
SIPS (Apsaugos šoninio smūgio atveju sistema)	55, 56
sistemos naujiniai	621
Skaitikliai	
kuro matuoklis	87
Skaitmeninis radijas (DAB)	520
Skysčiai, talpos	675, 692
Skysčiai ir alyvos	691, 692
Slėgio padangose lentelė	702
Slėgio padangose stebėjimas	577
Būseną	579
veiksmas	580
Slėgio padangose stebėseną	
įrašyti naują padangų slėgį	578
Slėgis padangoje	
lipdukas, rodantis rekomenduojamą slėgį	576
Patikrinti	574
Reguliuoti	575
Slydimas	472

slidus kelias	472	Stabilizatorius		Stoglangis	
Sniego grandinės	589	priekaba	495	apsauga nuo prispaudimo	170
Spalvos kodas, dažai	672	Stabilumo ir traukos kontrolės sistema	293	Stogo apkrova, maks. svoris	683
Spalvų kodai	672	Simboliai ir pranešimai	296	Stogo bagažo laikikliai	607
Spin control	293	sportinis režimas	294, 295	Stovėjimo aikštelė	
Stabdymas koja	434	Standusis diskas		ant kalno	439
Stabdymas varikliu	434, 468	vieta	557	Stovėjimo stabdžiai	437
Stabdymo pagalba		Start/Stop		aktyvinti / išaktyvinti	437
po susidūrimo	442	Apribojimai	461	automatinis suaktyvinimas	439
Stabdžiai	434	automobilio funkcija	459	žema akumuliatoriaus įtampa	439
automatiškai stovint	440	išjungti	461	Stovėjimo šildytuvai	242
avarinio stabdymo žibintai	162	Vairavimas	459	sukimosi kryptis	573
Stabdžių antiblokavimo sistema,		Statymo klimatas	234	Suodžių filtras	479
ABS	434	Simboliai ir pranešimai	240	Susidūrimas	42, 45, 50, 57
stabdžių pagalbinė sistema, BAS	435	Statymo pagalba	403	Sustojimo / paleidimo funkcija	459
stabdžių sistema	433	aktyvinti / išaktyvinti	405		
Stabdžių žibintas	162	Apribojimai	406		
Stovėjimo stabdžiai	437	pirmyn, atgal ir išilgai šonų	404		
šlapiuose keliuose	436	Simboliai ir pranešimai	407		
techninė priežiūra	436	Statymo pagalbos kamera			
žvyrkeliuose	436	Apribojimai	353	Šaldymo skystis	627
Stabdžių funkcijos	433	jutiklių laukai	413	klimato kontrolės sistema	692
Stabdžių sistema		rodiniai	409	Šildymas	
skystis	691	Simboliai ir pranešimai	416	Langai	226, 227
Stabdžių skystis		statymo pagalbos linijos	411	Sėdynės	219, 220
klasė	691	suaktyvinti	414	vairas	222, 223
		Stiklas, laminuotas / armuotas	170		

Š

Šaldymo skystis	627
klimato kontrolės sistema	692
Šildymas	
Langai	226, 227
Sėdynės	219, 220
vairas	222, 223

Užraktas	
Užrakinimas / atrakinimas	250
Užsakykite techninę priežiūrą ir remontą	623
Užuolaidėlės nuo saulės apsauga nuo prispaudimo panoraminis langas	170 177, 180
Užuolaidinė oro pagalvė	56
Užvedimas nuo kito akumulatoriaus	487
Užveskite variklį	428

V

Vaikiškos automobilinės kėdutės	59, 62, 63
apatiniai tvirtinimo taškai	61
i-matmenų / ISOFIX tvirtinimo taškai	62
i-matmenų lentelė	68
ISOFIX lentelė	69
įtaisytoji vaikiška automobilinė kėdutė	73
padėties nustatymas / tvirtinimas	62, 63
vietos lentelė	66
Viršutiniai tvirtinimo taškai	60
Vaikų sauga	59
Vairaračio užraktas	202

Vairas	202, 203
Klaviatūra	202
mentelė	202
Šildymas	222, 223
vairo reguliavimas	203
Vairavimas	
aušinimo sistema	486
su priekaba	493
Vairavimo ekonomija	470
Vairavimo jėga, susijusi su greičiu	292
Vairavimo jėgos lygis, žr. „Vairavimo jėga“	292
Vairavimo pagalba kilus pavojui susidurti	397
Vairavimo režimo keitimas	453
Vairo klaviatūra	202
Vairo reguliavimas	203
Vairuotojo ekranas	82
Nuostatos	86
Pranešimai	105
programų meniu	103, 104
Vairuotojo pagalbos sistema	292
Važiavimo režimas	338
Vairuotojo profilis	136
pasirinkti	137
redaguoti	137, 138, 139
Vairzdas iš viršaus	132

Vairzdo įrašas	526, 528
nuostatos	527
Valdymas balsu	145
Valdymo elementų apšvietimas	166
Valdymo ženklai	93
Valymas	661, 663
apmušalai	659, 661, 662, 663
automatinė automobilių plovykla	666
automobilių plovykla	664, 665, 666, 668, 669, 670
centrinis ekranas	659
Medžiaginiai apmušalai	659, 661, 662
ratlankiai	670
saugos diržai	661
Valymas su pertrūkiais	182
Valytuvų mentelės, šildomos	181
Valytuvų šluotelės	181
Darbinė padėtis	674
keitimas	672, 673
Valytuvų šluotelės ir ploviklis	181
Valytuvų šluotelių valymas	668
Variklio alyva	630, 690
filtras	630
kokybinis lygis ir tūris	688
nepalankios vairavimo sąlygos	690
pildymas	631
Variklio alyvos lygio tikrinimas	631

ABĖCĖLINĖ RODYKLĖ

Variklio gaubtas, atidarymas	628	Vairuotojo pagalba	338	VOL žymėjimas	570
Variklio išjungimas	429	„ECO“	456, 459		
Variklio skyrius		Velkamas svoris ir vilkimo kablo			
apžvalga	629	apkrova	684		
aušinimo skystis	632	Ventiliacija	211, 212, 213		
Variklio alyva	630	Sėdynės	222		
Variklio techniniai duomenys	686	Ventiliatorius			
Variklio temperatūra		Oro paskirstymas	212		
aukšta	486	Ortakiai	213		
Variklio traukos kontrolė	293	Valdymas	228, 229		
Variklio užvedimas	428	Vibracijos slopintuvas	490		
po susidūrimo	58	Vidinis galinio vaizdo veidrodėlis	173		
Variklis		Užtamsinimas	174		
išaktyvinti	429	Vienetai	132		
paleidimas	428	Vietos daiktams laikyti	598		
perkaito	486	Daiktadėžė	604		
Start/Stopveikimas	459	Saulės skydelis	605		
Vaškavimas	664	Tunelinis valdymo pultas	599		
Važiavimas su priekaba		Vilkimas	498, 501		
kablo apkrova	684	Vilkimo ąsa	499		
vilkimo pajėgumas	684	visiško užrakavimo sistema	289		
Važiavimas žiemą	472	išjungimas	290		
sniego grandinės	589	Visiško vėdinimo funkcija	248		
žieminės padangos	589	Visų ratų pavara, (AWD)	453		
Važiavimo režimas	453	Visų ratų pavara (AWD)	453		
keisti	456	Volvo ID	26		
		sukurti ir užregistruoti	26		

W

WHIPS (Kaklo apsaugos sistema) 43

WiFi

bendrinti interneto jungtį, prieigos taškas	552
pašalinti tinklą	553
prijungti automobilį prie interneto technologija ir saugumas	549, 554

Ž

Žema akumulatoriaus įtampa

 Akumulatorius 487

Žemas alyvos lygis 631

Ženkilai

dinaminė	82
įspėjamieji ženkilai	95
Valdymo ženkilai	93

Žibintų jungikliai 152, 166

”	
„Android Auto“	535, 536, 537
„Apple CarPlay“	531, 532, 534
„Four-C“	463
„Gracenote“®	525
„HomeLink®“	502
naudojimas	505
programma	503
Tīpo atitikties patvirtinimas	505
„IntelliSafe“	
Vairuotojo palgalba	31
„iPod“®, prijungimas	528
„Sensus“	
prijungimas ir pramogos	32

V O L V O