



V60

WEB EDITION  
ΕΓΧΕΙΡΙΔΙΟ ΚΑΤΟΧΟΥ



## VÄLKOMMEN!

Ελπίζουμε ότι θα απολαμβάνετε για πολλά χρόνια το αυτοκίνητο που αγοράσατε από τη Volvo. Το αυτοκίνητο αυτό σχεδιάστηκε με γνώμονα την ασφάλεια και την άνεση, τόσο τη δική σας όσο και των συνεπιβατών σας. Τα αυτοκίνητα της Volvo είναι από τα ασφαλέστερα παγκοσμίως. Το Volvo που αγοράσατε έχει επίσης σχεδιαστεί έτσι, ώστε να πληροί όλες τις ισχύουσες προϋπο-

θέσεις που αφορούν στην ασφάλεια και το περιβάλλον.

Εάν θέλετε να απολαύσετε στο έπακρο το αυτοκίνητό σας, σας συνιστούμε να εξοικειωθείτε με τον εξοπλισμό, τις οδηγίες και τις πληροφορίες για τη συντήρηση που εμπεριέχονται σε αυτό το εγχειρίδιο κατόχου.





## 01 Εισαγωγή

Οι πληροφορίες κατόχου είναι διαθέσιμες εδώ.....	13
Ψηφιακό εγχειρίδιο κατόχου στο αυτοκίνητο.....	14
Υποστήριξη και πληροφορίες για το αυτοκίνητο στο διαδίκτυο.....	17
Ανάγνωση του εγχειριδίου κατόχου.....	18
Καταγραφή δεδομένων.....	21
Αξεσουάρ και πρόσθετος εξοπλισμός.....	22
Volvo ID.....	23
Η φιλοσοφία μας για το περιβάλλον.....	24
Το εγχειρίδιο κατόχου και το περιβάλλον.....	27
Κρύσταλλο ασφαλείας.....	27
Bi-Fuel * - εισαγωγή στο αέριο κίνησης...	27



## 02 Ασφάλεια

Γενικές πληροφορίες για τις ζώνες ασφαλείας.....	30
Ζώνη ασφαλείας - πρόσδεση.....	31
Ζώνη ασφαλείας - λασκάρισμα.....	32
Ζώνη ασφαλείας - εγκυμοσύνη.....	32
Υπενθύμηση ζώνης ασφαλείας.....	33
Προεντατήρας ζώνης ασφαλείας.....	33
Ασφάλεια - προειδοποιητική λυχνία.....	34
Σύστημα αερόσακων.....	35
Αερόσακος οδηγού.....	36
Αερόσακος συνοδηγού.....	36
Αερόσακος συνοδηγού - ενεργοποίηση/ απενεργοποίηση*.....	38
Πλευρικός αερόσακος (SIPS).....	39
Πλευρικός αερόσακος (SIPS) - παιδικό κάθισμα/βοηθητικό παιδικό κάθισμα.....	41
Αερόσακος τύπου κουρτίνας (IC).....	41
Γενικές πληροφορίες για το σύστημα WHIPS (προστασία από τραυματισμούς του αυχένα).....	42
WHIPS - παιδικά καθίσματα.....	43
WHIPS - θέση.....	43
Όταν τα συστήματα ενεργοποιηθούν.....	44
Γενικές πληροφορίες για τη λειτουργία ασφαλείας.....	45



Λειτουργία ασφαλείας - προσπάθεια εκκίνησης του αυτοκινήτου.....	46
Λειτουργία ασφαλείας - μετακίνηση του αυτοκινήτου.....	47
Γενικές πληροφορίες για την ασφάλεια παιδιών.....	47
Παιδικά καθίσματα.....	48
Παιδικά καθίσματα - θέση.....	53
Παιδικό κάθισμα - βοηθητικό παιδικό κάθισμα δύο σταδίων*.....	54
Βοηθητικό παιδικό κάθισμα δύο σταδίων* - ανύψωση.....	55
Βοηθητικό παιδικό κάθισμα δύο σταδίων* - κατέβασμα.....	56
Παιδικό κάθισμα - ISOFIX.....	57
ISOFIX - κατηγορίες μεγέθους.....	58
ISOFIX - τύποι παιδικού καθίσματος.....	59
Παιδικά καθίσματα - επάνω σημεία στερέωσης.....	61



### 03 Όργανα και κουμπιά ελέγχου

Όργανα και χειριστήρια, αριστεροτίμονο μοντέλο - επισκόπηση.....	63
Όργανα και χειριστήρια, δεξιότιμονο μοντέλο - επισκόπηση.....	66
Πίνακας οργάνων.....	69
Αναλογικός πίνακας οργάνων - επισκόπηση.....	69
Ψηφιακός πίνακας οργάνων - επισκόπηση.....	71
Οδηγός Eco & Οδηγός ισχύος*.....	74
Πίνακας οργάνων - σημασία των ενδεικτικών λυχνιών.....	75
Πίνακας οργάνων - σημασία των προειδοποιητικών λυχνιών.....	77
Δείκτης εξωτερικής θερμοκρασίας.....	79
Χιλιόμετρητής.....	80
Ρολόι.....	80
Δείκτης καυσίμου για το αέριο κίνησης*..	81
Πίνακας οργάνων - άδεια χρήσης.....	81
Λυχνίες στην οθόνη.....	82
Volvo Sensus.....	85
Θέσεις κλειδιού.....	86
Θέσεις κλειδιού - λειτουργίες σε διαφορετικά επίπεδα.....	87
Καθίσματα, μπροστά.....	88



Καθίσματα, μπροστινά - ηλεκτρικά*.....	89
Καθίσματα, πίσω.....	91
Τιμόνι.....	93
Θέρμανση* του τιμονιού.....	95
Διακόπτες φώτων.....	95
Φώτα θέσης.....	97
Φώτα πορείας ημέρας.....	98
Ανίχνευση σήραγγας*.....	99
Μεγάλη/μεσαία σκάλα.....	99
Ενεργή μεγάλη σκάλα*.....	100
Προβολείς Active Xenon*.....	103
Πίσω φώτα ομίχλης.....	104
Φως φρένων.....	105
Αλάρμ.....	105
Φλας.....	106
Εσωτερικός φωτισμός.....	106
Διάρκεια φωτισμού απομάκρυνσης.....	108
Διάρκεια φωτισμού προσέγγισης.....	109
Προβολείς - ρύθμιση δέσμης προβολέων.....	109
Υαλοκαθαριστήρες και ψεκαστήρες.....	109
Ηλεκτρικά παράθυρα.....	112
Εξωτερικοί καθρέπτες.....	114



Παράθυρα, εσωτερικός καθρέπτης και εξωτερικοί καθρέπτες - θέρμανση.....	115
Εσωτερικός καθρέπτης.....	116
Πυξίδα*.....	117
Ηλιοροφή*.....	118
Περιήγηση στα μενού - πίνακας οργάνων.....	121
Επισκόπηση μενού - πίνακας οργάνων..	121
Μηνύματα.....	122
Μηνύματα - διευθέτηση.....	123
MY CAR.....	124
Υπολογιστής ταξιδιού.....	125
Υπολογιστής ταξιδιού - αναλογικός πίνακας οργάνων.....	127
Υπολογιστής ταξιδιού - ψηφιακός πίνακας οργάνων.....	131
Υπολογιστής ταξιδιού - στατιστικά διαδρομής*.....	134

\* Προαιρετικός εξοπλισμός/αξεσουάρ, για περισσότερες πληροφορίες βλ. Εισαγωγή.



## 04 Σύστημα κλιματισμού

Γενικές πληροφορίες για το σύστημα κλιματισμού.....	136
Πραγματική θερμοκρασία.....	137
Αισθητήρες - σύστημα κλιματισμού.....	137
Ποιότητα αέρα.....	137
Ποιότητα αέρα - φίλτρο χώρου επιβατών.....	138
Ποιότητα αέρα - Πακέτο εξοπλισμού Clean Zone Interior Package (CZIP)*.....	138
Ποιότητα αέρα - IAQS*.....	139
Ποιότητα αέρα - υλικό.....	139
Ρυθμίσεις μενού - σύστημα κλιματισμού	140
Κατανομή αέρα στο χώρο επιβατών.....	140
Ηλεκτρονικό σύστημα κλιματισμού - ECC.....	142
Θερμαινόμενα μπροστινά καθίσματα*.....	143
Θερμαινόμενο πίσω κάθισμα*.....	144
Ανεμιστήρας.....	144
Αυτόματη ρύθμιση.....	145
Ρύθμιση θερμοκρασίας στο χώρο επιβατών.....	145
Κλιματισμός.....	146
Αποθάμβωση και ξεπάγωμα του παμπρίζ.....	146
Κατανομή αέρα - ανακυκλοφορία.....	147



Κατανομή αέρα - πίνακας.....	148
Σύστημα προθέρμανσης κινητήρα και χώρου επιβατών*.....	150
Σύστημα προθέρμανσης κινητήρα και χώρου επιβατών* - άμεση έναρξη.....	151
Σύστημα προθέρμανσης κινητήρα και χώρου επιβατών* - άμεσος τερματισμός λειτουργίας.....	152
Σύστημα προθέρμανσης κινητήρα και χώρου επιβατών* - χρονοδιακόπτης.....	152
Σύστημα προθέρμανσης κινητήρα και χώρου επιβατών* - μηνύματα.....	154
Ανεξάρτητο σύστημα θέρμανσης*.....	156
Συμπληρωματικό σύστημα θέρμανσης με καύσιμο*.....	156
Ηλεκτρικό συμπληρωματικό σύστημα θέρμανσης*.....	157



## 05 Φόρτωση και αποθήκευση

Αποθηκευτικοί χώροι.....	159
Επιμήκης κονσόλα.....	161
Επιμήκης κονσόλα - αναπτήρας και σταχτοδοχείο*.....	161
Ντουλαπάκι συνοδηγού.....	161
Ένθετα ταπέτα*.....	162
Καθρεπτάκι σκιαδίου.....	162
Επιμήκης κονσόλα - ρευματοδότες 12 V	162
Φόρτωση.....	164
Φόρτωση - φορτίο μεγάλου μήκους.....	165
Φορτίο στην οροφή.....	165
Άγκιστρα συγκράτησης φορτίου.....	166
Φόρτωση - βάση για σακούλες*.....	166
Ρευματοδότης 12 V, χώρος αποσκευών*.....	166
Δίχτυ ασφαλείας*.....	167
Δίχτυ ασφαλείας* με κάλυμμα χώρου αποσκευών.....	168
Προστατευτικό πλέγμα.....	169
Κάλυμμα φορτίου.....	169



## 06 Κλειδαριές και συναγερμός

Τηλεχειριστήριο-κλειδί.....	172
Τηλεχειριστήριο-κλειδί - απώλεια .....	172
Τηλεχειριστήριο-κλειδί - εξατομίκευση*	173
Κλειδωμα/ξεκλειδωμα - ενδεικτική λυχνία.....	174
Ενδεικτική λυχνία κλειδώματος.....	175
Ηλεκτρονικό σύστημα ακινητοποίησης (Immobiliser).....	175
Τηλεχειριζόμενο σύστημα ακινητοποίησης (immobiliser) με σύστημα ανίχνευσης*.....	176
Τηλεχειριστήριο-κλειδί - λειτουργίες.....	176
Τηλεχειριστήριο-κλειδί - εμβέλεια.....	178
Τηλεχειριστήριο-κλειδί με PCC* - μοναδικές λειτουργίες.....	178
Τηλεχειριστήριο-κλειδί με PCC* - εμβέλεια.....	179
Αποσπώμενο κλειδί.....	180
Αποσπώμενο κλειδί - αφαίρεση/ τοποθέτηση.....	181
Αποσπώμενο κλειδί - ξεκλειδωμα θυρών	181
Κλειδωμα προσωπικών αποθηκευτικών χώρων*	182
Τηλεχειριστήριο-κλειδί - αντικατάσταση της μπαταρίας.....	183
Keyless drive*.....	185



Keyless Drive* - εμβέλεια τηλεχειριστηρίου-κλειδιού.....	185
Keyless drive* - ασφαλής χρήση του τηλεχειριστηρίου-κλειδιού.....	186
Keyless Drive* - παρεμβολές στη λειτουργία του τηλεχειριστηρίου-κλειδιού.....	186
Keyless Drive* - κλειδωμα.....	187
Keyless Drive* - ξεκλειδωμα.....	187
Keyless Drive* - ξεκλειδωμα με το αποσπώμενο κλειδί .....	188
Keyless Drive* - ρυθμίσεις κλειδώματος	188
Keyless Drive* - θέση κεραίας.....	189
Κλειδωμα/ξεκλειδωμα - απ' έξω.....	189
Χειροκίνητο κλειδωμα της πόρτας.....	190
Κλειδωμα/ξεκλειδωμα - από μέσα.....	191
Άνοιγμα όλων των παραθύρων.....	192
Κλειδωμα/ξεκλειδωμα - ντουλαπάκι συνοδηγού.....	192
Κλειδωμα/ξεκλειδωμα - πόρτα χώρου αποσκευών.....	193
Διπλό κλειδωμα*.....	194
Κλειδαριές ασφαλείας παιδιών - χειροκίνητη ενεργοποίηση.....	195
Κλειδαριές ασφαλείας παιδιών - ηλεκτρική ενεργοποίηση*.....	196
Συναγερμός.....	197



Ενδεικτική λυχνία συναγερμού.....	198
Συναγερμός - αυτόματη εν νέου όπλιση	198
Συναγερμός - το τηλεχειριστήριο-κλειδί δεν λειτουργεί.....	199
Σήματα συναγερμού.....	199
Μειωμένη ευαισθησία συναγερμού.....	200
Έγκριση τύπου - σύστημα τηλεχειριστηρίου-κλειδιού.....	200



## 07 Υποστήριξη του οδηγού

Ενεργό σασί - Four C*.....	203
Μεταβλητή υποβοήθηση τιμονιού*.....	203
Ηλεκτρονικό πρόγραμμα ευστάθειας (ESC) - γενικά.....	204
Ηλεκτρονικό πρόγραμμα ευστάθειας (ESC) - λειτουργία.....	205
Ηλεκτρονικό πρόγραμμα ευστάθειας (ESC) - ενδεικτικές λυχνίες και μηνύματα.....	206
Πληροφορίες σημάτων οδικής κυκλοφορίας (RSI)*.....	208
Πληροφορίες σημάτων οδικής κυκλοφορίας (RSI)* - χειρισμός.....	208
Πληροφορίες σημάτων οδικής κυκλοφορίας (RSI)* - περιορισμοί.....	211
Ρυθμιστής ταχύτητας.....	211
Ρυθμιστής ταχύτητας - εισαγωγή.....	212
Ρυθμιστής ταχύτητας - αλλαγή ταχύτητας.....	213
Ρυθμιστής ταχύτητας - προσωρινή απενεργοποίηση και κατάσταση αναμονής..	213
Ρυθμιστής ταχύτητας - προειδοποίηση για υπέρβαση ταχύτητας.....	214
Ρυθμιστής ταχύτητας - απενεργοποίηση	215
Cruise control*.....	215
Cruise control* - διαχείριση ταχύτητας..	217



Cruise control*, προσωρινή απενεργοποίηση και κατάσταση αναμονής.....	218
Cruise control* - ανάκτηση προκαθορισμένης ταχύτητας.....	218
Cruise control* - απενεργοποίηση.....	219
Adaptive cruise control - ACC*.....	219
Adaptive cruise control* - λειτουργία....	221
Adaptive cruise control* - επισκόπηση..	223
Adaptive cruise control* - διαχείριση ταχύτητας.....	224
Adaptive cruise control* - ρύθμιση χρονικού διαστήματος προσέγγισης.....	225
Adaptive cruise control* - προσωρινή απενεργοποίηση και κατάσταση αναμονής.....	226
Adaptive cruise control* - προσπέραση άλλου οχήματος.....	227
Adaptive cruise control* - απενεργοποίηση.....	227
Adaptive Cruise Control* - queue assistance.....	228
Adaptive cruise control* - εναλλαγή λειτουργιών cruise control.....	230
Αισθητήρας ραντάρ.....	230
Αισθητήρας ραντάρ - περιορισμοί.....	231
Adaptive cruise control* - εντοπισμός βλαβών και ενέργειες.....	233



Adaptive cruise control* - ενδεικτικές λυχνίες και μηνύματα.....	234
Προειδοποίηση απόστασης*.....	236
Προειδοποίηση απόστασης* - περιορισμοί.....	237
Προειδοποίηση απόστασης* - ενδεικτικές λυχνίες και μηνύματα.....	238
City Safety™.....	239
City Safety™ - λειτουργία.....	240
City Safety™ - λειτουργία.....	241
City Safety™ - περιορισμοί.....	241
City Safety™ - αισθητήρας λείζερ.....	243
City Safety™ - ενδεικτικές λυχνίες και μηνύματα.....	245
Σύστημα προειδοποίησης σύγκρουσης*	246
Σύστημα προειδοποίησης σύγκρουσης* - λειτουργία.....	247
Σύστημα προειδοποίησης σύγκρουσης* - ανίχνευση δικυκλοστών.....	248
Σύστημα προειδοποίησης σύγκρουσης* - ανίχνευση πεζών.....	250
Σύστημα προειδοποίησης σύγκρουσης* - λειτουργία.....	251
Σύστημα προειδοποίησης σύγκρουσης* - περιορισμοί.....	253





Σύστημα προειδοποίησης σύγκρουσης* - περιορισμοί αισθητήρα κάμερας.....	254
Σύστημα προειδοποίησης σύγκρουσης* - ενδεικτικές λυχνίες και μηνύματα.....	257
Driver Alert System*.....	259
Driver Alert Control (DAC)*.....	259
Driver Alert Control (DAC)* - λειτουργία.	260
Driver Alert Control (DAC)* - ενδεικτικές λυχνίες και μηνύματα.....	262
Lane Departure Warning (LDW)*.....	263
Lane Departure Warning (LDW) - λειτουργία.....	264
Lane Departure Warning (LDW) - χειρισμός.....	265
Lane Departure Warning (LDW) - περιορισμοί.....	265
Lane Departure Warning (LDW) - ενδει- κτικές λυχνίες και μηνύματα.....	266
Lane Keeping Aid (LKA)*.....	267
Lane Keeping Aid (LKA) - λειτουργία.....	268
Lane Keeping Aid (LKA) - χειρισμός.....	269
Lane Keeping Aid (LKA) - περιορισμοί....	270
Lane Keeping Aid (LKA) - ενδεικτικές λυχνίες και μηνύματα.....	271
Park Assist*.....	272



Σύστημα υποβοήθησης στάθμευσης* - λειτουργία.....	272
Σύστημα υποβοήθησης στάθμευσης* - πίσω.....	274
Σύστημα υποβοήθησης στάθμευσης* - μπροστά.....	274
Σύστημα υποβοήθησης στάθμευσης* - ένδειξη βλάβης.....	275
Σύστημα υποβοήθησης στάθμευσης* - καθαρισμός των αισθητήρων.....	276
Κάμερα υποβοήθησης στάθμευσης*.....	277
Κάμερα υποβοήθησης στάθμευσης - ρυθμίσεις.....	279
Κάμερα υποβοήθησης στάθμευσης - περιορισμοί.....	280
Park Assist Pilot (PAP)*.....	281
Park Assist Pilot (PAP)* - λειτουργία.....	281
Park Assist Pilot (PAP)* - χειρισμός.....	282
Park Assist Pilot (PAP)* - περιορισμοί....	284
Park Assist Pilot (PAP)* - ενδεικτικές λυχνίες και μηνύματα.....	286
BLIS*.....	287
BLIS* - λειτουργία.....	288
CTA*.....	289
BLIS - ενδεικτικές λυχνίες και μηνύματα	292
Έγκριση τύπου - σύστημα ραντάρ.....	293



## 08 Εκκίνηση και οδήγηση

Αλκοτέστ με φραγή εκκίνησης*.....	297
Αλκοτέστ με φραγή εκκίνησης* - λειτουργίες.....	297
Αλκοτέστ με φραγή εκκίνησης* - αποθή- κευση.....	298
Αλκοτέστ με φραγή εκκίνησης* - πριν από την εκκίνηση του κινητήρα.....	298
Αλκοτέστ με φραγή εκκίνησης* - Πρέπει να θυμάστε τα εξής.....	300
Αλκοτέστ με φραγή εκκίνησης* - μηνύ- ματα κειμένου.....	301
Εκκίνηση του κινητήρα.....	302
Σβήσιμο του κινητήρα.....	304
Κλειδωμα τιμονιού.....	304
Εκκίνηση με τηλεχειρισμό (ERS)*.....	304
Εκκίνηση με τηλεχειριστήριο (ERS) - λει- τουργία.....	305
Εκκίνηση με τηλεχειριστήριο (ERS) - ενδεικτικές λυχνίες και μηνύματα.....	307
Εκκίνηση με βοηθητικά καλώδια με μπαταρία.....	308
Κιβώτια ταχυτήτων.....	310
Μηχανικό κιβώτιο ταχυτήτων.....	310
Ένδειξη αλλαγής σχέσεων*.....	311
Αυτόματο κιβώτιο ταχυτήτων -- Geartronic*.....	312



Αυτόματο κιβώτιο ταχυτήτων -- Powershift*.....	316
Αναστολέας μοχλού επιλογής ταχυτήτων.....	319
Σύστημα υποβοήθησης εκκίνησης σε ανηφόρα (HSA)*.....	320
Τετρακίνηση - (AWD)*.....	320
Hill Descent Control (HDC)*.....	321
Start/Stop*.....	322
Start/Stop* - λειτουργία και χειρισμός...	323
Start/Stop* - ο κινητήρας δεν σβήνει....	325
Start/Stop* - ο κινητήρας τίθεται αυτόματα σε λειτουργία.....	326
Start/Stop* - ο κινητήρας δεν τίθεται σε λειτουργία αυτόματα.....	327
Start/Stop* - ακούσιος τερματισμός λειτουργίας μηχανικού κιβωτίου ταχυτήτων.....	328
Start/Stop* - ρυθμίσεις.....	328
Start/Stop* - ενδεικτικές λυχνίες και μηνύματα.....	330
Πρόγραμμα οδήγησης ECO*.....	332
Φρένο.....	334
Ποδόφρενο - σύστημα αντιμπλοκαρίσματος τροχών.....	335



Ποδόφρενο - φώτα απότομου φρεναρίσματος και αυτόματα αλάρμ.....	336
Ποδόφρενο - έκτακτη υποβοήθηση πέδησης.....	336
Χειρόφρενο.....	337
Πέρασμα από σημεία με νερά.....	341
Υπερθέρμανση.....	341
Οδήγηση με ανοικτή πόρτα χώρου αποσκευών/καπό χώρου αποσκευών.....	342
Υπερφόρτωση - μπαταρία εκκίνησης....	342
Πριν από μεγάλο ταξίδι.....	343
Οδήγηση το χειμώνα.....	343
Πορτάκι του ρεζερβουάρ - Άνοιγμα/κλείσιμο.....	344
Πορτάκι του ρεζερβουάρ - χειροκίνητο άνοιγμα.....	344
Ανεφοδιασμός καυσίμου.....	345
Καύσιμο - χειρισμός.....	346
Καύσιμο - βενζίνη.....	347
Καύσιμο - diesel.....	347
Φίλτρο κατακράτησης σωματιδίων πετρελαιοκινητήρων (DPF).....	349
Πλήρωση αερίου κίνησης*.....	350
Μετάβαση στη λειτουργία με αέριο*.....	351
Καταλυτικοί μετατροπείς.....	352



Οικονομική οδήγηση.....	352
Οδήγηση με τρέιλερ*.....	354
Οδήγηση με τρέιλερ* - μηχανικό κιβώτιο ταχυτήτων.....	355
Οδήγηση με τρέιλερ* - αυτόματο κιβώτιο ταχυτήτων.....	355
Κοτσαδόρος*.....	356
Αποσπώμενος κοτσαδόρος* - αποθήκευση.....	357
Αποσπώμενος κοτσαδόρος* - προδιαγραφές.....	357
Αποσπώμενος κοτσαδόρος* - σύνδεση/αφαίρεση.....	358
Υποβοήθηση ευστάθειας τρέιλερ - TSA	361
Ρυμούλκηση.....	362
Κρίκος ρυμούλκησης.....	364
Οδική βοήθεια.....	365



## 09 Ζάντες και ελαστικά

Ελαστικά - συντήρηση.....	368
Ελαστικά - φορά περιστροφής.....	369
Ελαστικά - δείκτες φθοράς πέλματος...	370
Ελαστικά - πίεση.....	370
Διαστάσεις τροχών και ζαντών.....	371
Ελαστικά - διαστάσεις.....	372
Ελαστικά - δείκτης φορτίου.....	372
Ελαστικά - δείκτες ταχύτητας.....	373
Μπουλόνια τροχών.....	373
Χειμερινά ελαστικά.....	374
Αλλαγή τροχών - αφαίρεση τροχών.....	375
Αλλαγή τροχών - τοποθέτηση.....	378
Προειδοποιητικό τρίγωνο.....	380
Εργαλεία.....	381
Γρύλος*.....	381
Κουτί πρώτων βοηθειών*.....	382
Επιτήρηση πίεσης ελαστικών*.....	383
Σύστημα επιτήρησης ελαστικών (TM)*... ..	383
Σύστημα επιτήρησης πίεσης ελαστικών (TPMS)* - γενικές πληροφορίες.....	385
Επιτήρηση πίεσης ελαστικών (TPMS)* - ρύθμιση (επαναβαθμονόμηση).....	386
Σύστημα επιτήρησης πίεσης ελαστικών (TPMS)* - κατάσταση ελαστικών.....	387



Σύστημα επιτήρησης πίεσης ελαστικών (TPMS)* - ενεργοποίηση/ απενεργοποίηση.....	388
Επιτήρηση πίεσης ελαστικών (TPMS)* - συστάσεις.....	388
Σύστημα επιτήρησης πίεσης ελαστικών (TPMS)* - διόρθωση της χαμηλής πίεσης ελαστικών.....	389
Σύστημα επιτήρησης πίεσης ελαστικών (TPMS)* - ελαστικά run flat*.....	390
Έγκριση τύπου - σύστημα επιτήρησης πίεσης ελαστικών (TPMS)*.....	391
Έκτακτη επισκευή ελαστικού.....	397
Κιτ έκτακτης επισκευής ελαστικού - θέση.....	397
Κιτ έκτακτης επισκευής ελαστικού - επισκόπηση.....	398
Έκτακτη επισκευή ελαστικού - χειρισμός.....	399
Έκτακτη επισκευή ελαστικού - επανέλεγχος.....	401
Κιτ έκτακτης επισκευής ελαστικού - φούσκωμα των ελαστικών.....	403



## 10 Συντήρηση και σέρβις

Πρόγραμμα σέρβις της Volvo.....	405
Κράτηση για σέρβις και επισκευή*.....	405
Επιθεώρηση και σέρβις του συστήματος αερίου κίνησης*.....	408
Ανύψωση του αυτοκινήτου.....	409
Καπό κινητήρα - άνοιγμα και κλείσιμο... ..	411
Χώρος κινητήρα - επισκόπηση.....	411
Χώρος κινητήρα - έλεγχος.....	413
Λάδι κινητήρα - γενικά.....	413
Λάδι κινητήρα - έλεγχος και πλήρωση... ..	414
Ψυκτικό - στάθμη.....	418
Υγρό φρένων και συμπλέκτη - στάθμη.. ..	419
Υγρό υδραυλικού τιμονιού - στάθμη.....	420
Σύστημα κλιματισμού - εντοπισμός βλαβών και επισκευή.....	421
Αντικατάσταση λαμπτήρα - γενικά.....	421
Αντικατάσταση λαμπτήρα - προβολείς.. ..	422
Αντικατάσταση λαμπτήρα - κάλυμμα λαμπτήρων μεγάλης/μεσαίας σκάλας προβολέων.....	423
Αντικατάσταση λαμπτήρα - μεσαία σκάλα.....	424
Αντικατάσταση λαμπτήρα - μεγάλη σκάλα.....	425



Αντικατάσταση λαμπτήρα - πρόσθετη μεγάλη σκάλα.....	425
Αντικατάσταση λαμπτήρα - φλας μπροστά.....	426
Αντικατάσταση λαμπτήρα - πίσω φως...	426
Αντικατάσταση λαμπτήρα - θέση πίσω φώτων.....	427
Αντικατάσταση λαμπτήρων - φωτισμός πινακίδας αριθμού κυκλοφορίας.....	427
Αντικατάσταση λαμπτήρων - φωτισμός στο χώρο αποσκευών.....	428
Αντικατάσταση λαμπτήρα - φως στο καθρεπτάκι σκιαδίου.....	428
Λυχνίες - προδιαγραφές .....	429
Μάκτρα υαλοκαθαριστήρων.....	429
Υγρό ψεκαστήρων - πλήρωση.....	432
Μπαταρία εκκίνησης - γενικά.....	432
Μπαταρία - ενδεικτικές λυχνίες.....	434
Μπαταρία εκκίνησης - αντικατάσταση...	435
Μπαταρία - Start/Stop.....	437
Ηλεκτρικό σύστημα.....	439
Ασφάλειες - γενικά.....	440
Ασφάλειες - στο χώρο του κινητήρα.....	441
Ασφάλειες - κάτω από το ντουλαπάκι συνοδηγού.....	446



Ασφάλειες - στην ηλεκτρονική μονάδα ελέγχου κάτω από το ντουλαπάκι συνοδηγού.....	448
Ασφάλειες - στο χώρο αποσκευών.....	450
Ασφάλειες - στην ψυχρή ζώνη του χώρου κινητήρα.....	452
Πλύσιμο του αυτοκινήτου.....	454
Γυάλισμα και κέρωμα.....	456
Προστατευτική επίστρωση απομάκρυνσης νερού και βρομιάς.....	456
Αντισκωριακή προστασία.....	457
Καθαρισμός του εσωτερικού του αυτοκινήτου.....	457
Ζημιά στη βαφή.....	459



## 11 Προδιαγραφές

Τύπος.....	462
Διαστάσεις.....	464
Βάρη.....	465
Δυνατότητα ριμούλκησης και φορτίο κεφαλής κοτσαδόρου.....	466
Τεχνικά χαρακτηριστικά κινητήρα.....	468
Λάδι κινητήρα - αντίξοες συνθήκες οδήγησης.....	470
Λάδι κινητήρα - προδιαγραφές και όγκος.....	471
Ψυκτικό - ποιότητα και όγκος.....	473
Λάδι κιβωτίου ταχυτήτων - προδιαγραφές και όγκος.....	474
Υγρό φρένων - προδιαγραφές και όγκος.....	476
Υγρό υδραυλικού τιμονιού - ποιότητα...	476
Ρεζερβουάρ - χωρητικότητα.....	477
Προδιαγραφές για το σύστημα κλιματισμού.....	478
Κατανάλωση καυσίμου και εκπομπές CO2.....	479
Ελαστικά - εγκεκριμένες πιέσεις ελαστικών.....	483



## 12 Αλφαβητικό ευρετήριο

Αλφαβητικό ευρετήριο..... 486

12

# 01



## ΕΙΣΑΓΩΓΗ





## Οι πληροφορίες κατόχου είναι διαθέσιμες εδώ

Το εγχειρίδιο κατόχου είναι διαθέσιμο στην οθόνη του αυτοκινήτου, ως εφαρμογή για κινητά τηλέφωνα, στην ιστοσελίδα υποστήριξης της Volvo. Στο ντουλαπάκι του συνοδηγού υπάρχει ένας οδηγός Quick Guide και ένα έντυπο συμπληρωματικό του εγχειριδίου κατόχου, με προδιαγραφές και πληροφορίες για τις ασφάλειες. Το πλήρες έντυπο εγχειρίδιο κατόχου μπορεί να παραγγελθεί.

## Ψηφιακές πληροφορίες κατόχου

### Στην οθόνη του αυτοκινήτου

Στην οθόνη του αυτοκινήτου είναι διαθέσιμο το εγχειρίδιο κατόχου σε ψηφιακή<sup>1</sup> μορφή. Οι πληροφορίες είναι αναζητήσιμες και επίσης χωρίζονται σε διαφορετικές κατηγορίες.

Διαβάστε περισσότερα στο Ψηφιακό εγχειρίδιο κατόχου στο αυτοκίνητο.

### Ως εφαρμογή για κινητά τηλέφωνα

Υπάρχει επίσης διαθέσιμο ένα ψηφιακό εγχειρίδιο κατόχου ως εφαρμογή για κινητά τηλέφωνα, το οποίο μπορείτε να κατεβάσετε π.χ. από το App Store. Η εφαρμογή περιέχει video καθώς και επιλογές για την οπτική πλοήγηση, με εικόνες από το εξωτερικό και το εσωτερικό του αυτοκινήτου. Είναι εύκολο να περιηγηθείτε στις διαφορετικές ενότητες του εγχειριδίου κατόχου και επίσης μπορείτε να πραγματοποιήσετε αναζήτηση στο περιε-

χόμενο. Διαβάστε περισσότερα για το Εγχειρίδιο κατόχου σε κινητές συσκευές .

### Στο διαδίκτυο

Το εγχειρίδιο κατόχου είναι επίσης προσβάσιμο από την ιστοσελίδα υποστήριξης της Volvo, support.volvocars.com, τόσο online όσο και σε μορφή PDF. Στην ιστοσελίδα υποστήριξης υπάρχουν επίσης video και οδηγίες βήμα προς βήμα π.χ. για τις υπηρεσίες και λειτουργίες που είναι συνδεδεμένες στο διαδίκτυο. Η ιστοσελίδα είναι διαθέσιμη για τις περισσότερες αγορές. Διαβάστε περισσότερα στην Υποστήριξη και περισσότερες πληροφορίες για το αυτοκίνητο στο διαδίκτυο.

## Έντυπες πληροφορίες κατόχου

### Συμπληρωματικό έντυπο

Το έντυπο εγχειρίδιο κατόχου στο αυτοκίνητο είναι συμπληρωματικό του ψηφιακού εγχειριδίου κατόχου<sup>1</sup> και περιέχει σημαντικό κείμενο, πληροφορίες για τις ασφάλειες και προδιαγραφές. Περιέχει επίσης οδηγίες που μπορεί να αποδειχθούν χρήσιμες όταν η ανάγνωση των πληροφοριών στην κεντρική οθόνη δεν είναι εφικτή για πρακτικούς λόγους. Δείτε πώς είναι δομημένο το εγχειρίδιο κατόχου στην Ανάγνωση του εγχειριδίου κατόχου .

### Quick Guide

Υπάρχει επίσης διαθέσιμος ένας οδηγός Quick Guide σε έντυπη μορφή που σας

βοηθά να αρχίσετε να χρησιμοποιείτε τις λειτουργίες που χρησιμοποιούνται πιο συχνά στο αυτοκίνητο.

## Περισσότερες πληροφορίες κατόχου σε έντυπη μορφή

Ανάλογα με το επίπεδο εξοπλισμού που έχει επιλεγεί, την αγορά, κ.λπ., ενδέχεται επίσης να υπάρχουν περισσότερες πληροφορίες κατόχου σε έντυπη μορφή στο αυτοκίνητο. Το πλήρες έντυπο εγχειρίδιο κατόχου μπορεί να παραγγελθεί<sup>2</sup>. Απευθυνθείτε σε έναν εξουσιοδοτημένο διανομέα της Volvo για να παραγγείλετε το έντυπο εγχειρίδιο κατόχου ή το συμπληρωματικό έντυπο.

## Αλλαγή της γλώσσας στην οθόνη του αυτοκινήτου

Η αλλαγή της γλώσσας στην οθόνη του αυτοκινήτου μπορεί να αποτελεί μη συμμόρφωση ορισμένων πληροφοριών με τη νομοθεσία ή τους κανονισμούς της εκάστοτε χώρας.

<sup>1</sup> Μαζί με το αυτοκίνητο παρέχεται ένα πλήρες έντυπο εγχειρίδιο στις αγορές για τις οποίες δεν υπάρχει εγχειρίδιο κατόχου στην οθόνη.

<sup>2</sup> Αυτό το εγχειρίδιο παρέχεται μαζί με το αυτοκίνητο στις αγορές για τις οποίες δεν υπάρχει εγχειρίδιο κατόχου στην οθόνη.



## ! ΣΗΜΑΝΤΙΚΟ

Ο οδηγός φέρει πάντοτε την ευθύνη να οδηγεί το αυτοκίνητο με ασφάλεια και να τηρεί τον κώδικα οδικής κυκλοφορίας. Είναι επίσης σημαντικό το όχημα να συντηρείται και να χρησιμοποιείται σύμφωνα με τις συστάσεις της Volvo στις πληροφορίες κατόχου.

Εάν υπάρχει διαφορά ανάμεσα στις πληροφορίες στην οθόνη και στο έντυπο εγχειρίδιο, τότε υπερισχύουν πάντοτε οι εκτυπωμένες πληροφορίες.

### Σχετικές πληροφορίες

- Ψηφιακό εγχειρίδιο κατόχου στο αυτοκίνητο (σ. 14)
- Υποστήριξη και πληροφορίες για το αυτοκίνητο στο διαδίκτυο (σ. 17)
- Ανάγνωση του εγχειριδίου κατόχου (σ. 18)

## Ψηφιακό εγχειρίδιο κατόχου στο αυτοκίνητο

Μπορείτε να διαβάσετε το εγχειρίδιο κατόχου στην οθόνη του αυτοκινήτου<sup>3</sup>. Το περιεχόμενο είναι αναζητήσιμο, ενώ μπορείτε να περιηγηθείτε εύκολα στις διάφορες ενότητες του.

Ανοίξτε το ψηφιακό εγχειρίδιο κατόχου - πατήστε το κουμπί **MY CAR** στην κεντρική κονσόλα, πιάστε **OK/MENU** και επιλέξτε **Owner's manual**.

Για τη βασική περιήγηση, βλ. Χειρισμός του συστήματος. Βλ. παρακάτω για μια πιο λεπτομερή περιγραφή.

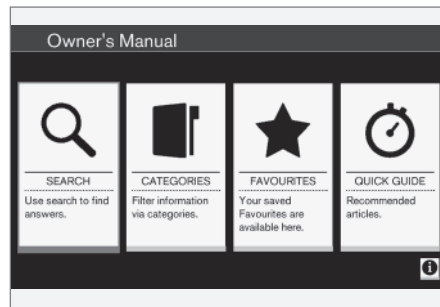

Εγχειρίδιο κατόχου, αρχική σελίδα.

Υπάρχουν τέσσερις επιλογές για να βρίσκετε πληροφορίες στο ψηφιακό εγχειρίδιο κατόχου:

- **Αναζήτηση** - Λειτουργία αναζήτησης για την εύρεση ενός άρθρου.
- **Κατηγορίες** - Όλα τα άρθρα ταξινομημένα σε κατηγορίες.
- **Αγαπημένα** - Γρήγορη πρόσβαση στα άρθρα που έχετε προσθέσει στα Αγαπημένα.
- **Quick Guide** - Μια επιλογή άρθρων για κοινές λειτουργίες.

Επιλέξτε την πληροφοριακή λυχνία στην κάτω δεξιά γωνία για να δείτε πληροφορίες σχετικά με το ψηφιακό εγχειρίδιο κατόχου.



### ΣΗΜΕΙΩΣΗ

Το ψηφιακό εγχειρίδιο κατόχου δεν είναι διαθέσιμο ενώ οδηγείτε.

<sup>3</sup> Ισχύει για ορισμένα μοντέλα του αυτοκινήτου.



## Αναζήτηση

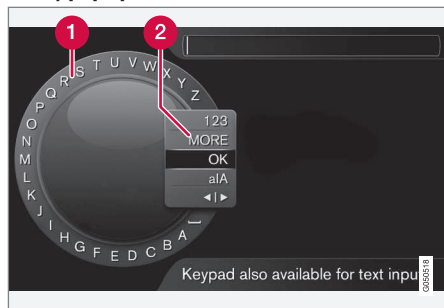

Αναζήτηση χρησιμοποιώντας τον περιστροφικό επιλογή χαρακτήρων.

- 1 Λίστα χαρακτήρων.
- 2 Αλλαγή της λειτουργίας εισαγωγής (βλ. παρακάτω πίνακα).

Χρησιμοποιήστε τον περιστροφικό επιλογή χαρακτήρων για να εισάγετε έναν όρο αναζήτησης, π.χ. "ζώνη ασφαλείας".

1. Περιστρέψτε το κουμπί **TUNE** μέχρι το γράμμα που θέλετε, πατήστε **OK/MENU** για επιβεβαίωση. Μπορείτε επίσης να χρησιμοποιήσετε τα πλήκτρα με τους αριθμούς και τα γράμματα στο πλαίσιο χειριστηρίων στην κεντρική κονσόλα.
2. Συνεχίστε με το επόμενο γράμμα κ.ο.κ.

3. Για να αλλάξετε τη λειτουργία εισαγωγής από γράμματα σε αριθμούς ή σε ειδικούς χαρακτήρες, ή για να πραγματοποιήσετε μια αναζήτηση, γυρίστε το **TUNE** σε μία από τις επιλογές (βλ. επεξήγηση στον παρακάτω πίνακα) στη λίστα για την αλλαγή της λειτουργίας εισαγωγής (2), πατήστε **OK/MENU**.

<b>123/ABC</b>	Για εναλλαγή μεταξύ γραμμάτων και αριθμών, χρησιμοποιήστε το <b>OK/MENU</b> .
<b>MORE</b>	Για την εναλλαγή μεταξύ ειδικών χαρακτήρων, χρησιμοποιήστε το <b>OK/MENU</b> .
<b>OK</b>	Εκτελέστε την αναζήτηση. Γυρίστε το <b>TUNE</b> για να επιλέξετε ένα άρθρο αποτελεσμάτων αναζήτησης, πατήστε <b>OK/MENU</b> για να μεταβείτε στο άρθρο.

a A	Αλλάζει μεταξύ πεζών και κεφαλαίων γραμμάτων με το <b>OK/MENU</b> .
< >	Αλλαγή από τον περιστροφικό επιλογή χαρακτήρων στο πεδίο αναζήτησης. Μετακινήστε το δρομέα με το <b>TUNE</b> . Διαγράψτε τυχόν ορθογραφικά λάθη με το <b>EXIT</b> . Για να επιστρέψετε στον περιστροφικό επιλογή χαρακτήρων, πατήστε <b>OK/MENU</b> .  Σημειώστε ότι τα κουμπιά ψηφίων και γραμμάτων στον πίνακα ελέγχου μπορούν να χρησιμοποιηθούν για επεξεργασία στο πεδίο αναζήτησης.



# 01 Εισαγωγή



## Εισαγωγή με το αριθμητικό πληκτρολόγιο



### Αριθμητικό πληκτρολόγιο.

Ένας άλλος τρόπος εισαγωγής χαρακτήρων είναι να χρησιμοποιήσετε τα κουμπιά της κεντρικής κονσόλας **0-9**, \* και #.

Όταν πατήσετε π.χ. το **9**, εμφανίζεται μια ράβδος με όλους τους χαρακτήρες<sup>4</sup> κάτω από το κουμπί, π.χ. **W**, **x**, **y**, **z** και **9**. Πατώντας στιγμιαία το κουμπί, ο κέρσορας περνά διαδοχικά από αυτούς τους χαρακτήρες.

- Σταματήστε με τον κέρσορα στον χαρακτήρα που θέλετε για να τον επιλέξετε - ο χαρακτήρας εμφανίζεται στη γραμμή εισαγωγής.
- Διαγραφή/αναίρεση χρησιμοποιώντας το **EXIT**.

Για να εισάγετε έναν αριθμό, κρατήστε πατημένο το αντίστοιχο αριθμητικό πλήκτρο.

<sup>4</sup> Ο χαρακτήρας για κάθε κουμπί μπορεί να διαφέρει ανάλογα με την αγορά/χώρα/γλώσσα.

## Κατηγορίες

Τα άρθρα στο εγχειρίδιο κατόχου είναι δομημένα σε κύριες κατηγορίες και υποκατηγορίες. Το ίδιο άρθρο μπορεί να υπάρχει σε αρκετές κατάλληλες κατηγορίες για να μπορείτε να βρεθεί ευκολότερα.

Γυρίστε το **TUNE** για να περιηγηθείτε στο δενδροειδή δομή κατηγοριών και πατήστε **OK/MENU** για να ανοίξει μια κατηγορία - επιλεγμένο - ή άρθρο - επιλεγμένο . Πατήστε **EXIT** για να επιστρέψετε στην προηγούμενη προβολή.

## Αγαπημένα

Εδώ βρίσκονται τα άρθρα που είναι αποθηκευμένα ως αγαπημένα. Για την επιλογή ενός άρθρου ως αγαπημένου, βλέπε ενότητα "Πλοήγηση σε ένα άρθρο" παρακάτω.

Γυρίστε το **TUNE**, για να πλοηγηθείτε στη λίστα αγαπημένων και πιέστε **OK/MENU**, για να ανοίξετε ένα άρθρο. Πατήστε **EXIT** για να επιστρέψετε στην προηγούμενη προβολή.

## Quick Guide

Εδώ βρίσκεται μια επιλογή άρθρων για να γνωρίσετε τις πιο συνηθισμένες λειτουργίες του αυτοκινήτου σας. Μπορείτε να έχετε πρόσβαση στα άρθρα μέσω κατηγοριών, αλλά συλλέγονται εδώ για γρήγορη πρόσβαση.

Γυρίστε το **TUNE**, για να πλοηγηθείτε στο Quick Guide και πιέστε **OK/MENU**, για να ανοίξετε ένα άρθρο. Πατήστε **EXIT** για να επιστρέψετε στην προηγούμενη προβολή.

## Περιήγηση σε ένα άρθρο

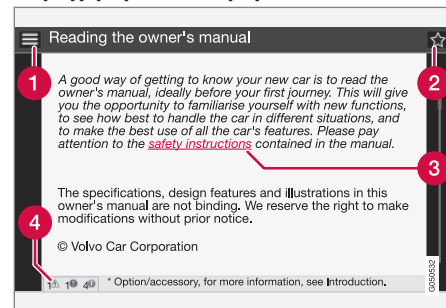

- 1 Αρχική σελίδα** - οδηγεί στην αρχική σελίδα του εγχειριδίου κατόχου.
- 2 Αγαπημένα** - προσθέτει/αφαιρεί ένα άρθρο ως αγαπημένο. Μπορείτε επίσης να πιέσετε το κουμπί **FAV** στην κεντρική κονσόλα για να προσθέσετε/αφαιρέσετε ένα άρθρο στα/από τα αγαπημένα.
- 3 Σύνδεσμος που επισημαίνεται** - οδηγεί στο συνδεδεμένο άρθρο.
- 4 Ειδικά κείμενα** - Αν το άρθρο περιέχει προειδοποιήσεις, σημαντικά κείμενα ή κείμενα σημειώσεων, εμφανίζεται εδώ

ένα σχετικό σύμβολο καθώς και ο αριθμός τέτοιων κειμένων στο άρθρο.

Γυρίστε το **TUNE** για να περιηγηθείτε στους συνδέσμους ή για κύλιση σε ένα άρθρο. Όταν η οθόνη έχει κυλίσει στην αρχή/στο τέλος ενός άρθρου, υπάρχει πρόσβαση στις επιλογές αρχικής σελίδας και αγαπημένων με ένα επιπλέον βήμα κύλισης πάνω/κάτω. Πιέστε **OK/MENU**, για να ενεργοποιήσετε την επιλογή/το σύνδεσμο που επισημαίνεται. Πατήστε **EXIT** για να επιστρέψετε στην προηγούμενη προβολή.

### Υποστήριξη και πληροφορίες για το αυτοκίνητο στο διαδίκτυο

*Υπάρχουν πρόσθετες πληροφορίες για το αυτοκίνητό σας στον δικτυακό τόπο Volvo Cars και την ιστοσελίδα υποστήριξης. Από τον δικτυακό τόπο, μπορείτε επίσης να περιηγηθείτε στο My Volvo, μια προσωπική ιστοσελίδα για εσάς και το αυτοκίνητό σας.*

#### Υποστήριξη στο διαδίκτυο

Μεταβείτε στη διεύθυνση support.volvocars.com ή χρησιμοποιήστε τον κωδικό QR παρακάτω για να επισκεφθείτε την ιστοσελίδα. Η ιστοσελίδα υποστήριξης για τις περισσότερες αγορές.



*Κωδικός QR που οδηγεί στην σελίδα υποστήριξης.*

Οι πληροφορίες στην ιστοσελίδα υποστήριξης είναι αναζητήσιμες και επίσης χωρίζονται σε διαφορετικές κατηγορίες. Παρέχει υποστήριξη για επιλογές που αφορούν π.χ. σε διαδικτυακές υπηρεσίες και λειτουργίες, στο Volvo On Call (VOC)\*, στο σύστημα πλοήγησης\* και σε εφαρμογές. Τα βίντεο και οι οδηγίες βήμα προς βήμα επεξηγούν διάφορες διαδικασίες, π.χ. πώς συνδέεται το αυτοκί-

νητο στο διαδίκτυο μέσω κινητού τηλεφώνου.

### Πληροφορίες με δυνατότητα λήψης (download) από την ιστοσελίδα υποστήριξης

#### Χάρτες

Στα αυτοκίνητα με το προαιρετικό σύστημα πλοήγησης Sensus Navigation\*, υπάρχει η δυνατότητα λήψης (download) χαρτών από την ιστοσελίδα υποστήριξης.

#### Εφαρμογές για κινητά τηλέφωνα

Σε επιλεγμένα μοντέλα Volvo από το έτος μοντέλου 2014 και 2015, το εγχειρίδιο κατόχου είναι διαθέσιμο με τη μορφή εφαρμογής. Η εφαρμογή VOC\* είναι επίσης προσβάσιμη από εδώ.

#### Εγχειρίδια κατόχου από προγενέστερα έτη μοντέλου

Τα εγχειρίδια κατόχου από προγενέστερα έτη μοντέλου είναι διαθέσιμα εδώ σε μορφή PDF. Ο οδηγός Quick Guide και το συμπληρωματικό έγγραφο είναι επίσης προσβάσιμα από την ιστοσελίδα υποστήριξης. Επιλέξτε μοντέλο αυτοκινήτου και έτος μοντέλου για να κατεβάσετε (download) το εγχειρίδιο ή έγγραφο που θέλετε.

#### Επικοινωνία

Στην ιστοσελίδα υποστήριξης υπάρχουν πληροφορίες επικοινωνίας για την εξυπηρέτηση

\* Προαιρετικός εξοπλισμός/αξεσουάρ, για περισσότερες πληροφορίες βλ. Εισαγωγή.



πελατών και τον πλησιέστερο εξουσιοδοτημένο διανομέα της Volvo.

### My Volvo στο διαδίκτυο<sup>5</sup>

Από την ηλεκτρονική διεύθυνση [www.volvocars.com](http://www.volvocars.com) μπορείτε να περιηγηθείτε στον δικτυακό τόπο My Volvo, που αποτελεί μια προσωπική ιστοσελίδα για εσάς και το αυτοκίνητό σας.

Δημιουργήστε ένα προσωπικό Volvo ID, συνδεθείτε στον δικτυακό τόπο My Volvo και δείτε μεταξύ άλλων μια σύνοψη των υπηρεσιών, των συμβάσεων και των εγγυήσεων. Στον δικτυακό τόπο My Volvo υπάρχουν επίσης πληροφορίες σχετικά με τα αξεσουάρ και το λογισμικό που προορίζονται για το μοντέλο του αυτοκινήτου σας.

### Σχετικές πληροφορίες

- Volvo ID (σ. 23)

<sup>5</sup> Ισχύει σε ορισμένες αγορές.

### Ανάγνωση του εγχειριδίου κατόχου

*Ένας καλός τρόπος να εξοικειωθείτε με το νέο σας αυτοκίνητο είναι να διαβάσετε το εγχειρίδιο κατόχου, ιδίως πριν από το πρώτο σας ταξίδι.*

Διαβάζοντας το εγχειρίδιο κατόχου, μπορείτε να εξοικειωθείτε με τις νέες λειτουργίες, να βρείτε συμβουλές πώς να χειριστείτε με τον καλύτερο τρόπο το αυτοκίνητο σε διαφορετικές καταστάσεις και να μάθετε πώς να αξιοποιήσετε όλα τα χαρακτηριστικά του στο βέλτιστο βαθμό. Δώστε ιδιαίτερη προσοχή στις οδηγίες ασφαλείας που παρατίθενται στο εγχειρίδιο κατόχου.

Οι αναπτυξιακές εργασίες βρίσκονται συνεχώς σε εξέλιξη για να βελτιώσουμε το προϊόν μας. Λόγω των τροποποιήσεων, οι πληροφορίες, οι περιγραφές και οι εικόνες στο εγχειρίδιο κατόχου μπορεί να διαφέρουν από τον εξοπλισμό του αυτοκινήτου. Διατηρούμε το δικαίωμα πραγματοποίησης αλλαγών χωρίς προειδοποίηση.

© Volvo Car Corporation



### ΣΗΜΑΝΤΙΚΟ

Μη βγάλετε αυτό το εγχειρίδιο από το αυτοκίνητο - αν προκύψει κάποιο πρόβλημα, τότε οι απαραίτητες πληροφορίες για το πού και πώς να αναζητήσετε βοήθεια από επαγγελματίες θα λείπουν.

### Εγχειρίδιο κατόχου σε κινητά τηλέφωνα



### ΣΗΜΕΙΩΣΗ

Μπορείτε να κατεβάσετε (download) το εγχειρίδιο κατόχου ως εφαρμογή για κινητό τηλέφωνο (ισχύει για συγκεκριμένα μοντέλα αυτοκινήτου και κινητά τηλέφωνα), βλ. [www.volvocars.com](http://www.volvocars.com).

Η εφαρμογή για κινητό τηλέφωνο περιλαμβάνει επίσης βίντεο και αναζητήσιμο περιεχόμενο και εύκολη περιήγηση μεταξύ των διαφορετικών τμημάτων.

### Προαιρετικός εξοπλισμός/αξεσουάρ

Όλα τα είδη προαιρετικού εξοπλισμού/αξεσουάρ επισημαίνονται με έναν αστερίσκο\*.

Εκτός από το βασικό εξοπλισμό, στο εγχειρίδιο κατόχου περιγράφονται επίσης ο προαι-

ρετικός εξοπλισμός (εξοπλισμός εγκατεστημένος από το εργοστάσιο) και ορισμένα αξεσουάρ (πρόσθετα εξαρτήματα τοποθετημένα εκ των υστέρων).

Ο εξοπλισμός που περιγράφεται στο εγχειρίδιο κατόχου δεν διατίθεται σε όλα τα αυτοκίνητα - ο εξοπλισμός διαφέρει ανάλογα με την προσαρμογή στις ανάγκες κάθε αγοράς και τους εθνικούς ή τους κατά τόπους νόμους και διατάξεις.

Εάν έχετε οποιαδήποτε αμφιβολία σχετικά με το στάνταρ ή τον προαιρετικό εξοπλισμό και τα αξεσουάρ, απευθυνθείτε στον εξουσιοδοτημένο διανομέα Volvo της περιοχής σας.

## Ειδικό κείμενο

### ΠΡΟΕΙΔΟΠΟΙΗΣΗ

Το κείμενο με την ένδειξη "Προειδοποίηση" εμφανίζεται εάν υπάρχει κίνδυνος τραυματισμού.

### ΣΗΜΑΝΤΙΚΟ

Το κείμενο με την ένδειξη "Σημαντικό" εμφανίζεται εάν υπάρχει κίνδυνος ζημιάς.

### ΣΗΜΕΙΩΣΗ

Η "ΣΗΜΕΙΩΣΗ" παρέχει συμβουλές που διευκολύνουν για παράδειγμα τη χρήση χαρακτηριστικών και λειτουργιών.

## Υποσημείωση

Πρόκειται για πληροφορίες στο εγχειρίδιο κατόχου με τη μορφή υποσημειώσεων στο κάτω μέρος της σελίδας. Αυτές οι πληροφορίες είναι συμπληρωματικές του κειμένου στο οποίο παραπέμπουν με έναν αριθμό. Εάν η υποσημείωση παραπέμπει σε κείμενο σε πίνακα, τότε αντί για αριθμούς χρησιμοποιούνται γράμματα για την παραπομπή.

## Κείμενο μηνυμάτων

Στο αυτοκίνητο υπάρχουν οθόνες στις οποίες εμφανίζονται κείμενα μενού και κείμενα μηνύματος. Στο εγχειρίδιο κατόχου, η όψη αυτών των κειμένων διαφέρει από το κανονικό κείμενο. Παραδείγματα κειμένων μενού και κειμένων μηνύματος: **Media**, **Sending location**.

## Πινακίδες

Στο αυτοκίνητο υπάρχουν διαφορετικοί τύποι πινακίδων, στις οποίες αναγράφονται πληροφορίες με απλό και σαφή τρόπο. Οι πινακίδες που υπάρχουν στο αυτοκίνητο κατατάσσονται παρακάτω με φθίνουσα σειρά ως προς την επικινδυνότητα της προειδοποίησης/των πληροφοριών.

## Προειδοποίηση για τραυματισμό

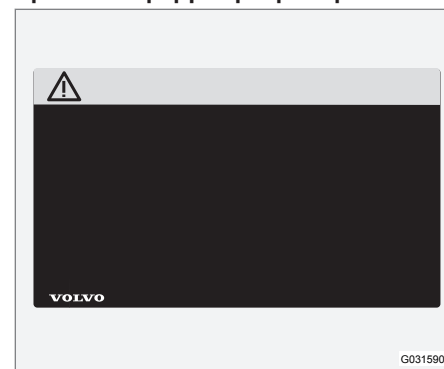

Μαύρα σύμβολα ISO σε κίτρινο πλαίσιο προειδοποίησης, λευκό κείμενο/εικόνα σε μαύρο πλαίσιο μηνύματος. Χρησιμοποιείται για να υποδείξει ότι υπάρχει κίνδυνος ο οποίος μπορεί να οδηγήσει σε σοβαρό τραυματισμό ή θάνατο, εάν αγνοήσετε την προειδοποίηση.



## Κίνδυνος υλικών ζημιών



Λευκά σύμβολα ISO και λευκό κείμενο/εικόνα σε μαύρο ή μπλε πλαίσιο προειδοποίησης και πεδίο μηνύματος. Χρησιμοποιείται για να υποδείξει ότι υπάρχει κίνδυνος ο οποίος μπορεί να οδηγήσει σε υλικές ζημιές, εάν αγνοήσετε την προειδοποίηση.

## Information



Λευκά σύμβολα ISO και λευκό κείμενο/εικόνα σε μαύρο πεδίο μηνύματος.



### ΣΗΜΕΙΩΣΗ

Οι πινακίδες που απεικονίζονται στο εγχειρίδιο κατόχου δεν είναι απαραίτητα ακριβή αντίγραφα των πινακίδων που υπάρχουν στο αυτοκίνητο. Έχουν συμπερίληφθει για να επισημανθεί η κατά προσέγγιση όψη και θέση τους στο αυτοκίνητο. Οι πληροφορίες που ισχύουν για το αυτοκίνητό σας αναγράφονται στην πινακίδα στο αυτοκίνητο.

### Λίστες διαδικασιών

Οι διαδικασίες κατά τις οποίες ο οδηγός πρέπει να προβεί σε συγκεκριμένες ενέργειες είναι αριθμημένες στο εγχειρίδιο κατόχου.

- 1 Όπου υπάρχει μια σειρά εικόνων με οδηγίες βήμα-προς-βήμα, η αρίθμηση κάθε βήματος αντιστοιχεί στην αρίθμηση της σχετικής εικόνας.
- A Όπου η σειρά των οδηγιών δεν είναι σημαντική, υπάρχουν λίστες με γράμματα δίπλα στις εικόνες.
- 1 Τα βέλη εμφανίζονται άλλοτε αριθμημένα άλλοτε όχι και χρησιμοποιούνται στις εικόνες για να υποδείξουν φορά κίνησης.
- A Τα βέλη με γράμματα χρησιμοποιούνται για να αποσαφηνιστεί μια κίνηση όταν η αντίστροφη φορά είναι άσχετη με τη διαδικασία.

Εάν δεν υπάρχει σειρά εικόνων με οδηγίες βήμα-προς-βήμα, τότε κάθε βήμα είναι απλώς αριθμημένο με τη σειρά.

### Λίστες θέσεων

- 1 Οι κόκκινοι κύκλοι, μέσα στους οποίους υπάρχει ένας αριθμός, χρησιμοποιούνται σε εικόνες συνοπτικής παρουσίασης στις οποίες απεικονίζονται διαφορετικά εξαρτήματα. Ο αριθμός υπάρχει στη λίστα θέσεων ως παραπομπή στην εικόνα που απεικονίζει το σχετικό εξάρτημα.

### Λίστες βημάτων

Οι λίστες βημάτων παρατίθενται με τη μορφή αριθμημένης σειράς ενεργειών στο εγχειρίδιο κατόχου.

Παράδειγμα:

- Ψυκτικό
- Λάδι κινητήρα

### Σχετικές πληροφορίες

Οι σχετικές πληροφορίες αφορούν σε άλλα άρθρα που περιέχουν συναφείς πληροφορίες.

### Εικόνες

Οι εικόνες στο εγχειρίδιο είναι ορισμένες φορές σχηματικές και μπορεί να διαφέρουν από την πραγματική εμφάνιση του αυτοκινήτου ανάλογα με το επίπεδο εξοπλισμού και την αγορά.

### Συνέχεια

▶▶ Το σύμβολο αυτό βρίσκεται τέρμα κάτω δεξιά, όταν ένα άρθρο συνεχίζεται στην επόμενη σελίδα.

### Συνέχεια από την προηγούμενη σελίδα

◀◀ Το σύμβολο αυτό βρίσκεται τέρμα επάνω αριστερά, όταν ένα άρθρο συνεχίζεται από την προηγούμενη σελίδα.

### Σχετικές πληροφορίες

- Το εγχειρίδιο κατόχου και το περιβάλλον (σ. 27)
- Υποστήριξη και πληροφορίες για το αυτοκίνητο στο διαδίκτυο (σ. 17)

## Καταγραφή δεδομένων

*Ως μέρος της διασφάλισης ασφάλειας και ποιότητας της Volvo συγκεκριμένες πληροφορίες σχετικά με τη λειτουργία του οχήματος τη λειτουργικότητα και συμβάντα καταγράφονται στο αυτοκίνητο.*

Αυτό το όχημα διαθέτει "Event Data Recorder" (EDR). Ο βασικός του σκοπός είναι να καταγράφει και να καταχωρεί δεδομένα που αφορούν σε τροχαία ατυχήματα ή συνθήκες σύγκρουσης, όπως όταν ενεργοποιείται ένας αερόσακος ή όταν το όχημα προσκρούσει σε κάποιο εμπόδιο στον δρόμο. Τα δεδομένα καταγράφονται για να κατανοήσουμε καλύτερα τον τρόπο που λειτουργούν τα συστήματα του οχήματος σε αυτού του είδους τις συνθήκες. Το EDR έχει σχεδιαστεί για να καταγράφει δεδομένα για τη δυναμική και τα συστήματα ασφάλειας του οχήματος μια μικρά χρονικά διαστήματα, συνήθως 30 δευτερολέπτων ή μικρότερα.

Το EDR σε αυτό το όχημα έχει σχεδιαστεί για να καταγράφει δεδομένα, σε περίπτωση τροχαίων ατυχημάτων ή σε συνθήκες σύγκρουσης, για τα εξής:

- Πώς λειτούργησαν τα διάφορα συστήματα στο αυτοκίνητο
- Αν οι ζώνες ασφαλείας οδηγού και συνοδηγού ήταν προσδεμένες/απασφαλισμένες
- Χρήση του πεντάλ γκαζιού ή του πεντάλ φρένων από τον οδηγό

- Ταχύτητα κίνησης του οχήματος

Αυτές οι πληροφορίες μπορούν να μας βοηθήσουν να κατανοήσουμε καλύτερα τον τρόπο με τον οποίο συμβαίνουν τα τροχαία ατυχήματα, οι τραυματισμοί και οι ζημιές. Το EDR καταγράφει δεδομένα σε περίπτωση μη αμελητέας σύγκρουσης. Το EDR δεν καταγράφει δεδομένα σε φυσιολογικές οδηγικές συνθήκες. Ομοίως, το σύστημα δεν καταγράφει ποτέ ποιος οδηγεί το όχημα ή τη γεωγραφική θέση του ατυχήματος ή του αποσβηθέντος ατυχήματος. Ωστόσο, τρίτοι φορείς, όπως η αστυνομία, μπορούν να χρησιμοποιήσουν τα καταγεγραμμένα δεδομένα σε συνδυασμό με το είδος των προσωπικά ταυτοποιήσιμων πληροφοριών που συλλέγονται σε σταθερή βάση μετά από τροχαίο ατύχημα. Για την ερμηνεία των καταγεγραμμένων δεδομένων απαιτείται ειδικός εξοπλισμός και πρόσβαση είτε στο όχημα είτε στο EDR.

Εκτός από το EDR, το αυτοκίνητο διαθέτει μια σειρά από υπολογιστές που έχουν σχεδιαστεί για τον συνεχή έλεγχο και επιτήρηση της λειτουργίας του αυτοκινήτου. Μπορούν να καταγράφουν δεδομένα σε φυσιολογικές οδηγικές συνθήκες, αλλά πιο συγκεκριμένα καταγράφουν βλάβες που επηρεάζουν τον χειρισμό και τη λειτουργικότητα του οχήματος ή όταν ενεργοποιείται η λειτουργία ενεργής υποστήριξης οδηγού του οχήματος (π.χ. City Safety και λειτουργία αυτόματης πέδησης).



Ορισμένα από τα καταγεγραμμένα δεδομένα είναι απαραίτητα για να μπορέσουν οι τεχνικοί σέρβις και συντήρησης να διαγνώσουν και να αντιμετωπίσουν τις βλάβες που προκαλούνται στο όχημα. Οι καταγεγραμμένες πληροφορίες είναι επίσης απαραίτητες για να μπορεί η Volvo να πληροί τις νομικές απαιτήσεις που προβλέπονται από τη νομοθεσία και τους κυβερνητικούς φορείς. Οι πληροφορίες που καταγράφονται στο όχημα αποθηκεύονται στον σχετικό υπολογιστή μέχρι να γίνει σέρβις ή επισκευή στο όχημα.

Εκτός από τα παραπάνω, οι καταγεγραμμένες πληροφορίες μπορούν να χρησιμοποιηθούν συγκεντρωτικά για έρευνα και ανάπτυξη προϊόντος με σκοπό τη διαρκή βελτίωση της ασφάλειας και της ποιότητας των αυτοκινήτων Volvo.

Η Volvo δεν θα συμμετάσχει στην κοινοποίηση των πληροφοριών που περιγράφονται παραπάνω σε τρίτους χωρίς τη συναίνεση του κατόχου του οχήματος. Για την τήρηση της νομοθεσίας και των κανονισμών της εκάστοτε χώρας, η Volvo ίσως αναγκαστεί να κοινοποιήσει αυτές τις πληροφορίες στην αστυνομία ή σε άλλες αρχές που μπορεί να εγείρουν αξίωση νομικού δικαιώματος πρόσβασης στις εν λόγω πληροφορίες. Για την ανάγνωση και ερμηνεία των καταγεγραμμένων δεδομένων, απαιτείται ειδικός τεχνικός εξοπλισμός στον οποίο έχει πρόσβαση η Volvo και τα συνεργεία που είναι συμβεβλημένα με τη Volvo. Η Volvo οφείλει να φροντί-

ζει ώστε οι πληροφορίες που μεταδίδονται στη Volvo κατά το σέρβις και τη συντήρηση να αποθηκεύονται και να χρησιμοποιούνται με ασφαλή τρόπο και η διαχείρισή τους να πληροί τις νομικές προϋποθέσεις. Για περισσότερες πληροφορίες - απευθυνθείτε σε έναν εξουσιοδοτημένο διανομέα της Volvo.

## **Αξεσουάρ και πρόσθετος εξοπλισμός**

*Η εσφαλμένη σύνδεση και τοποθέτηση αξεσουάρ και πρόσθετου εξοπλισμού μπορεί να προκαλέσει προβλήματα στο ηλεκτρονικό σύστημα του αυτοκινήτου.*

Ορισμένα αξεσουάρ λειτουργούν μόνο όταν έχει εγκατασταθεί το αντίστοιχο λογισμικό στο σύστημα του υπολογιστή του αυτοκινήτου. Για το λόγο αυτό, η Volvo συνιστά να απευθύνεστε πάντοτε σε ένα εξουσιοδοτημένο συνεργείο της Volvo πριν τοποθετήσετε αξεσουάρ ή πρόσθετο εξοπλισμό που συνδέονται στο ηλεκτρικό σύστημα ή το επηρεάζουν.

## **Θερμοανакλαστικό παρμπρίζ\***

Το παρμπρίζ διαθέτει θερμοανакλαστική επίστρωση (IR) που μειώνει την ηλιακή θερμότητα στο χώρο επιβατών.

Εάν τοποθετηθεί ηλεκτρονικός εξοπλισμός, όπως ένας πομποδέκτης, πίσω από μια γυάλινη επιφάνεια με θερμοανакλαστική επίστρωση, μπορεί να επηρεαστεί η λειτουργία και η απόδοσή του.

Για τη βέλτιστη λειτουργία του, ο ηλεκτρονικός εξοπλισμός πρέπει να τοποθετείται σε σημείο στο παρμπρίζ που δεν υπάρχει θερμοανакλαστική επίστρωση (βλ. την επισημασμένη περιοχή στην εικόνα).



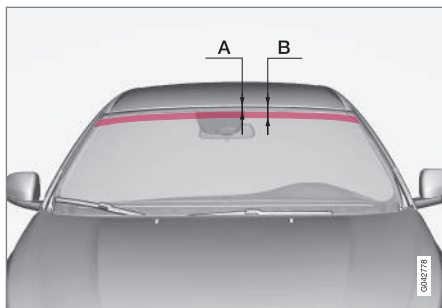

Σημεία με επίστρωση IR.

A είναι η απόσταση από το πάνω άκρο του παρμπρίζ μέχρι κάτω στην αρχή του πεδίου. B είναι η απόσταση από το πάνω άκρο του παρμπρίζ μέχρι κάτω στο τέλος του πεδίου.

Διαστάσεις	
A	40 mm
B	80 mm

## Volvo ID

Το Volvo ID είναι το προσωπικό αναγνωριστικό σας, που παρέχει πρόσβαση σε διάφορες υπηρεσίες<sup>6</sup>.

Παραδείγματα υπηρεσιών:

- My Volvo - ο προσωπικός ιστότοπος για εσάς και το αυτοκίνητό σας.
- Σε ένα αυτοκίνητο συνδεδεμένο στο διαδίκτυο\* - ορισμένες λειτουργίες και υπηρεσίες απαιτούν εγγραφή του αυτοκινήτου σας σε ένα προσωπικό Volvo ID, για να μπορείτε, για παράδειγμα, να στείλετε νέα διεύθυνση από μια υπηρεσία χάρτη στο διαδίκτυο απευθείας στο αυτοκίνητο.
- Volvo On Call, VOC\* - Το Volvo ID χρησιμοποιείται όταν συνδέσετε στην εφαρμογή Volvo On Call για κινητά τηλέφωνα.

## Πλεονεκτήματα του Volvo ID.

- Ένα όνομα χρήστη και ένας κωδικός πρόσβασης για πρόσβαση σε υπηρεσίες σε απευθείας σύνδεση, δηλ. μόνο ένα όνομα χρήστη και ένας κωδικός πρόσβασης για να θυμάστε.
- Όταν αλλάζετε όνομα χρήστη/κωδικό πρόσβασης για μια υπηρεσία (π.χ. VOC) θα αλλάχθει αυτόματα και για τις άλλες υπηρεσίες (π.χ. My Volvo)

## Δημιουργήστε ένα Volvo ID

Για να δημιουργήσετε ένα Volvo ID, πρέπει να εισάγετε μια προσωπική διεύθυνση e-mail. Στη συνέχεια ακολουθήστε τις οδηγίες στο μήνυμα e-mail που αποστέλλεται αυτόματα στη διεύθυνση που δηλώσατε για να ολοκληρωθεί η εγγραφή. Είναι δυνατό να δημιουργήσετε ένα Volvo ID μέσω μιας από τις ακόλουθες υπηρεσίες:

- My Volvo - Εισάγετε τη διεύθυνση e-mail σας και ακολουθήστε τις οδηγίες.
- Για ένα αυτοκίνητο συνδεδεμένο στο διαδίκτυο\* - Εισάγετε την ηλεκτρονική διεύθυνσή σας στην εφαρμογή που απαιτεί Volvo ID και ακολουθήστε τις οδηγίες. Εναλλακτικά, πατήστε το κουμπί Σύνδεσης  στην κεντρική κονσόλα δύο φορές και επιλέξτε **Apps** → **Settings** και ακολουθήστε τις οδηγίες.
- Volvo On Call, VOC\* - Κατεβάστε (download) την πιο πρόσφατη έκδοση της εφαρμογής VOC. Επιλέξτε δημιουργία Volvo ID από την αρχική σελίδα, εισάγετε μια διεύθυνση e-mail και ακολουθήστε τις οδηγίες.

## Σχετικές πληροφορίες

- Υποστήριξη και πληροφορίες για το αυτοκίνητο στο διαδίκτυο (σ. 17)

<sup>6</sup> Οι διαθέσιμες υπηρεσίες μπορεί να διαφέρουν με την πάροδο του χρόνου και ανάλογα με το επίπεδο εξοπλισμού και την αγορά.



## Η φιλοσοφία μας για το περιβάλλον

Η Volvo Car Corporation προσπαθεί συνεχώς ώστε να παράγει ασφαλέστερα και πιο απο-

τελεσματικά προϊόντα και λύσεις για να μειωθεί ο αρνητικός αντίκτυπος στο περιβάλλον.



Η φροντίδα για το περιβάλλον είναι ένας από τους σημαντικότερους παράγοντες που διέπουν όλες τις επιχειρηματικές δραστηριότητες της Volvo Cars. Το περιβαλλοντικό έργο βασίζεται σε έναν ολόκληρο κύκλο ζωής του αυτοκινήτου στο οποίο συνυπολογίζεται ο περιβαλλοντικός αντίκτυπος που ασκεί, από τη σχεδίαση έως την απόσυρση για παλιοσίδηρα και την ανακύκλωση. Σύμφωνα με τη βασική αρχή της Volvo Cars, κάθε νέο προϊόν που σχεδιάζεται πρέπει να έχει μικρότερο αντίκτυπο στο περιβάλλον από το προϊόν που αντικαθιστά.

Το έργο περιβαλλοντικής διαχείρισης της Volvo έχει οδηγήσει στην ανάπτυξη πιο αποδοτικών και λιγότερο ρυπογόνων κινητήρων Drive-E. Το προσωπικό περιβάλλον είναι επίσης σημαντικό για τη Volvo - ο αέρας μέσα σε ένα Volvo είναι, για παράδειγμα, πιο καθαρός από τον εξωτερικό αέρα χάρη στο σύστημα κλιματισμού.

Το Volvo σας πληροί τα πιο αυστηρά διεθνή περιβαλλοντικά πρότυπα. Όλες οι παραγωγικές μονάδες της Volvo πρέπει να είναι πιστοποιημένες κατά ISO 14001, γεγονός που υποστηρίζει μια συστηματική προσέγγιση στα περιβαλλοντικά ζητήματα λειτουργίας, και

οδηγεί σε μια συνεχή βελτίωση με μειωμένο περιβαλλοντικό αντίκτυπο. Η πιστοποίηση κατά ISO σημαίνει επίσης συμμόρφωση με τους ισχύοντες περιβαλλοντικούς νόμους και διατάξεις. Η Volvo απαιτεί επίσης οι συνεργάτες της να πληρούν αυτές τις απαιτήσεις.

### Κατανάλωση καυσίμων

Καθώς ένα μεγάλο μέρος του συνολικού αντίκτυπου του αυτοκινήτου στο περιβάλλον προέρχεται από τη χρήση του, η έμφαση του περιβαλλοντικού έργου της Volvo Cars δίδεται στη μείωση της κατανάλωσης καυσίμου, των εκπομπών διοξειδίου του άνθρακα και άλλων ρύπων του αέρα. Τα αυτοκίνητα της



Volvo είναι ιδιαίτερα ανταγωνιστικά όσον αφορά στην κατανάλωση καυσίμου σε σύγκριση με αντίστοιχα αυτοκίνητα της κατηγορίας τους. Όσο χαμηλότερη είναι η κατανάλωση καυσίμου, τόσο λιγότερες είναι οι εκπομπές διοξειδίου του άνθρακα που συντελούν στο φαινόμενο του θερμοκηπίου.

### Συμβολή σε ένα καλύτερο περιβάλλον

Ένα αυτοκίνητο που εξοικονομεί ενέργεια και καύσιμα όχι μόνο συμβάλλει στη μείωση του περιβαλλοντικού αντίκτυπου, αλλά μειώνει επίσης και το κόστος για τον κάτοχο του αυτοκινήτου. Ως οδηγός, είναι εύκολο να μειώσετε την κατανάλωση καυσίμου και, συνεπώς, να εξοικονομήσετε χρήματα και να συμβάλλετε σε ένα καλύτερο περιβάλλον - ακολουθούν ορισμένες συμβουλές:

- Προγραμματίστε μια αποδοτική μέση ταχύτητα. Οι ταχύτητες πάνω από 80 km/h (50 mph) και κάτω από 50 km/h (30 mph) έχουν ως αποτέλεσμα αυξημένη κατανάλωση ενέργειας.
- Τηρείτε τα μεσοδιαστήματα που συνιστώνται στο Βιβλίο σέρβις και εγγύησης για το σέρβις και τη συντήρηση του αυτοκινήτου.
- Μην αφήνετε τον κινητήρα στο ρελαντί - σβήνετε τον κινητήρα όταν είστε σταματημένοι για μεγάλο χρονικό διάστημα. Τηρείτε τους κανονισμούς της εκάστοτε χώρας.
- Προγραμματίστε το ταξίδι - οι πολλές περιπτώσεις στάσεις και οι αυξομειώσεις της

ταχύτητας συντείνουν στην αυξημένη κατανάλωση καυσίμου.

- Εάν το αυτοκίνητο διαθέτει σύστημα προθέρμανσης κινητήρα\*, πρέπει να το χρησιμοποιείτε πριν ξεκινήσετε με κρύο κινητήρα - βελτιώνει την ικανότητα εκκίνησης και μειώνει τη φθορά όταν επικρατούν χαμηλές θερμοκρασίες και ο κινητήρας ανέρχεται στην κανονική θερμοκρασία λειτουργίας πιο γρήγορα, με αποτέλεσμα να μειώνεται η κατανάλωση και οι εκπομπές καυσαερίων.

Επίσης να θυμάστε να πετάτε τα απορρίμματα που είναι επιβλαβή για το περιβάλλον, όπως μπαταρίες και λάδι, πάντοτε με τρόπο ασφαλή για το περιβάλλον. Εάν δεν είστε σίγουροι για τον τρόπο απόρριψης αυτού του είδους απορριμμάτων, συμβουλευτείτε ένα συνεργείο - συνιστάται να απευθυνθείτε σε ένα εξουσιοδοτημένο συνεργείο της Volvo.

Ακολουθώντας αυτή τη συμβουλή, μπορείτε να εξοικονομήσετε χρήματα, συμβάλλετε στην εξοικονόμηση των πόρων του πλανήτη και η ανθεκτικότητα του αυτοκινήτου παρατείνεται. Για περισσότερες πληροφορίες και περαιτέρω συμβουλές βλ. Eco guide (σ. 74), Οικονομική οδήγηση (σ. 352) και Κατανάλωση καυσίμου (σ. 479).

### Αποτελεσματικός έλεγχος εκπομπών καυσαερίων

Τα αυτοκίνητα της Volvo κατασκευάζονται με γνώμονα τη φιλοσοφία "Καθαρό μέσα-έξω", γεγονός που σημαίνει καθαρό χώρο επιβα-

τών αλλά και ιδιαίτερα αποτελεσματικό έλεγχο εκπομπών καυσαερίων. Σε πολλές περιπτώσεις, οι εκπομπές καυσαερίων είναι κατά πολύ χαμηλότερες από τα ισχύοντα στάνταρ.

### Καθαρός αέρας στο χώρο των επιβατών

Το φίλτρο χώρου επιβατών δεν επιτρέπει στη σκόνη και τη γύρη να εισχωρήσει στο χώρο επιβατών μέσω της εισόδου αέρα.

Το Σύστημα ποιότητας αέρα χώρου επιβατών (IAQS)\* διασφαλίζει ότι ο αέρας που εισέρχεται στον χώρο επιβατών είναι καθαρότερος από τον εξωτερικό αέρα.

Το σύστημα καθαρίζει τον αέρα στον χώρο επιβατών από ρύπους όπως μικροσωματίδια, υδρογονάνθρακες, οξείδια του αζώτου και επιφανειακό όζον. Εάν ο εξωτερικός αέρας είναι μολυσμένος, η εισόδος αέρα κλείνει και ενεργοποιείται η ανακυκλοφορία αέρα. Κάτι τέτοιο μπορεί να συμβεί σε περίπτωση κυκλοφοριακής συμφόρησης, για παράδειγμα σε ουρές και σήραγγες.

Το IAQS αποτελεί μέρος του πακέτου εξοπλισμού Clean Zone Interior Package (CZIP)\*, το οποίο περιλαμβάνει επίσης μια λειτουργία που επιτρέπει στον ανεμιστήρα να τεθεί σε λειτουργία όταν το αυτοκίνητο ξεκλειδωθεί με το τηλεχειριστήριο-κλειδί.

### Εσωτερικό

Τα υλικά που χρησιμοποιούνται στο εσωτερικό ενός Volvo επιλέγονται προσεκτικά και

\* Προαιρετικός εξοπλισμός/αξεσουάρ, για περισσότερες πληροφορίες βλ. Εισαγωγή.



έχουν δοκιμαστεί ώστε να είναι ευχάριστα και άνετα. Ορισμένες από τις λεπτομέρειες είναι χειροποίητες, όπως οι ραφές στο τιμόνι που ράβονται με το χέρι. Το εσωτερικό επιτηρείται ώστε να μην αναδίδονται έντονες οσμές ή ουσίες που προκαλούν δυσφορία σε περίπτωση π.χ. υψηλής θερμοκρασίας και έντονης ηλιοφάνειας.

## **Τα συνεργεία της Volvo και το περιβάλλον**

Η τακτική συντήρηση δημιουργεί τις προϋποθέσεις για μεγαλύτερη διάρκεια λειτουργικής ζωής του αυτοκινήτου και χαμηλή κατανάλωση καυσίμου. Με αυτό τον τρόπο, συμβάλλετε επίσης σε ένα καθαρότερο περιβάλλον. Όταν τα συνεργεία της Volvo αναλαμβάνουν το σέρβις και τη συντήρηση του αυτοκινήτου σας, η προστασία του περιβάλλοντος γίνεται και δικό μας θέμα. Η Volvo έχει σαφείς απαιτήσεις για τον τρόπο με τον οποίο σχεδιάζονται οι εγκαταστάσεις ενός συνεργείου, ώστε να αποτρέπονται οι διαρροές επικίνδυνων ουσιών στο περιβάλλον. Το προσωπικό στα συνεργεία της Volvo διαθέτει τις γνώσεις και τα εργαλεία που απαιτούνται για να εγγωθηθεί τη σωστή φροντίδα απέναντι στο περιβάλλον.

## **Ανακύκλωση**

Επειδή το έργο της Volvo αφορά σε ολόκληρο τον κύκλο ζωής των οχημάτων της, είναι επίσης σημαντικό το αυτοκίνητο να ανακυκλώνεται με τρόπο άρτιο για το περιβάλλον. Το αυτοκίνητο μπορεί να ανακυκλω-

θεί σχεδόν εξ ολοκλήρου. Για το λόγο αυτό, ο τελευταίος κάτοχος του αυτοκινήτου θα πρέπει να απευθυνθεί σε έναν εξουσιοδοτημένο διανομέα, ο οποίος θα τον παραπέμψει σε πιστοποιημένο/εγκεκριμένο κέντρο ανακύκλωσης.

## **Σχετικές πληροφορίες**

- Το εγχειρίδιο κατόχου και το περιβάλλον (σ. 27)

## Το εγχειρίδιο κατόχου και το περιβάλλον

Ο πολτός χαρτιού για ένα εκτυπωμένο εγχειρίδιο κατόχου προέρχεται από δάση που έχουν πιστοποιηθεί από το Forest Stewardship Council (FSC)<sup>®</sup> ή από άλλες ελεγχόμενες πηγές.

Το σύμβολο FSC<sup>®</sup> σημαίνει ότι ο πολτός χαρτιού που έχει χρησιμοποιηθεί σε ένα εκτυπωμένο εγχειρίδιο κατόχου προέρχεται από δάση που έχουν πιστοποιηθεί από το FSC<sup>®</sup> ή από άλλες ελεγχόμενες πηγές.

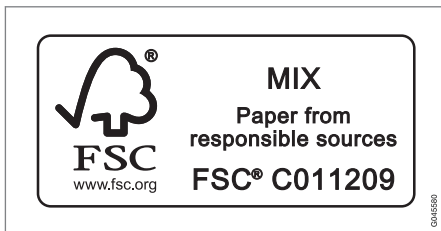

## Σχετικές πληροφορίες

- Η φιλοσοφία μας για το περιβάλλον (σ. 24)

## Κρύσταλλο ασφαλείας



Το κρύσταλλο είναι ενισχυμένο, ώστε να παρέχει μεγαλύτερη προστασία κατά των διαρρήξεων και καλύτερη ηχομόνωση στο χώρο επιβατών. Το παρμπρίζ και τα παράθυρα\* διαθέτουν κρύσταλλο ασφαλείας (επίστρωση ειδικής μεμβράνης).

## Bi-Fuel \* - εισαγωγή στο αέριο κίνησης

Τα αυτοκίνητα με κινητήρες Bi-Fuel μπορούν να λειτουργήσουν είτε με αέριο είτε με βενζίνη. Το αέριο κίνησης μπορεί να είναι είτε βιοαέριο είτε φυσικό αέριο. Το αέριο κίνησης ονομάζεται επίσης CNG (Compressed Natural Gas).

Το μεθάνιο είναι το κύριο συστατικό αερίου κίνησης. Στο φυσικό αέριο, η περιεκτικότητα σε μεθάνιο κυμαίνεται μεταξύ 85% και 98%. Στο βιοαέριο, η περιεκτικότητα μεθανίου είναι σχεδόν 100%.

Τα δοχεία για το αέριο κίνησης βρίσκονται κάτω από το δάπεδο στον χώρο αποσκευών και δεν επηρεάζουν το κανονικό ρεζερβουάρ βενζίνης.

Το σύστημα υποβάλλεται σε δοκιμές με τον ίδιο τρόπο που δοκιμάζονται τα βενζινοκίνητα αυτοκίνητα. Το σύστημα είναι κλειστό που σημαίνει ότι οι διαρροές αποτρέπονται κατά την πλήρωση, για παράδειγμα. Τα δοχεία αερίου είναι προστατευμένα και κατασκευασμένα έτσι, ώστε να αντέχουν σε περίπτωση σύγκρουσης. Το αέριο είναι ελαφρύτερο από τον αέρα, μη τοξικό και έχει υψηλότερη θερμοκρασία ανάφλεξης από τη βενζίνη και το πετρέλαιο diesel. Ο κίνδυνος φωτιάς ή εκρήξεων σε περίπτωση τροχαίων ατυχημάτων είναι συνεισώς μικρότερος από ό,τι με τη βενζίνη και το πετρέλαιο diesel.



# 01 Εισαγωγή



Το δοχείο διαθέτει μια βαλβίδα ασφαλείας που επιτρέπει τη διαφυγή του αερίου από το δοχείο σε περίπτωση υπερβολικά υψηλής πίεσης. Αυτή η βαλβίδα διασφαλίζει ότι το δοχείο δεν θα εκραγεί.

## ΠΡΟΕΙΔΟΠΟΙΗΣΗ

Σε περίπτωση ατυχήματος, το όχημα πρέπει να επιθεωρηθεί και να εγκριθεί από εξουσιοδοτημένο συνεργείο της Volvo για να μπορέσει να χρησιμοποιηθεί ξανά. Ενημερώνετε πάντοτε τα συνεργεία που παρίστανται στο σημείο ότι το όχημα διαθέτει σύστημα CNG.

## ΠΡΟΕΙΔΟΠΟΙΗΣΗ

Το κάπνισμα και οι ακάλυπτες φλόγες απαγορεύονται κατά τον ανεφοδιασμό καυσίμου ή τις εργασίες σέρβις και επισκευής. Στην περίπτωση ενδεχόμενης φωτιάς, βγείτε αμέσως από το όχημα και σταθείτε σε απόσταση ασφαλείας.

Σε καμία περίπτωση μην αποσυναρμολογείτε ή ρυθμίζετε το σύστημα ή τα συστατικά του μέρη εσείς οι ίδιοι. Η πραγματοποίηση τέτοιων ενεργειών ενέχει κίνδυνο σοβαρού τραυματισμού. Συνεπώς, όλες οι εργασίες σέρβις και επισκευής πρέπει, για λόγους ασφαλείας, να πραγματοποιούνται μόνο από εκπαιδευμένο μηχανικό - συνιστάται εξουσιοδοτημένο συνεργείο της Volvo.

## ΠΡΟΕΙΔΟΠΟΙΗΣΗ

Σε περίπτωση οσμής αερίου μέσα ή γύρω από το όχημα, μεταβείτε αμέσως στη λειτουργία βενζίνης και φροντίστε το όχημα να ελεγχθεί στον πλησιέστερο εκπαιδευμένο μηχανικό.

Αν το αυτοκίνητο τοποθετηθεί σε φούρνο βαφής με θερμοκρασία στεγνώματος πάνω από 60 °C, η πίεση του συστήματος δεν πρέπει να υπερβεί τα 50 bar - βεβαιωθείτε ότι το δοχείο CNG είναι σχεδόν άδειο για αυτή τη διαδικασία.

## Σχετικές πληροφορίες

- Πλήρωση αερίου κίνησης\* (σ. 350)
- Μετάβαση στη λειτουργία με αέριο\* (σ. 351)
- Επιθεώρηση και σέρβις του συστήματος αερίου κίνησης\* (σ. 408)

# 02

ΑΣΦΑΛΕΙΑ





### Γενικές πληροφορίες για τις ζώνες ασφαλείας

Σε περίπτωση απότομης πέδησης, οι επιβάτες μπορεί να τραυματιστούν σοβαρά εάν δεν φορούν ζώνη ασφαλείας. Βεβαιωθείτε ότι όλοι οι επιβάτες φορούν ζώνη ασφαλείας στη διάρκεια της διαδρομής.

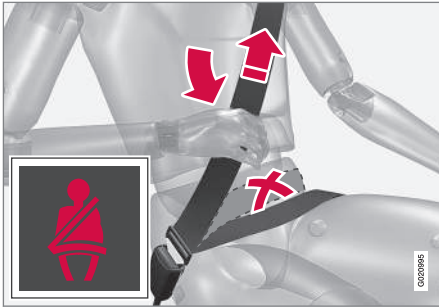

Τεντώστε το οριζόντιο τμήμα της ζώνης κατά μήκος της λεκάνης, τραβώντας το διαγώνιο τμήμα της ζώνης ασφαλείας προς τον ώμο. Το οριζόντιο τμήμα της ζώνης πρέπει να βρίσκεται χαμηλά (όχι πάνω από την κοιλιά).

Για να παρέχει η ζώνη ασφαλείας τη μέγιστη δυνατή προστασία είναι σημαντικό να εφαρμόζει σωστά και σφικτά στο σώμα. Μη ρυθμίσετε την ανάκλιση της πλάτης του καθίσματος πολύ προς τα πίσω. Η ζώνη ασφαλείας έχει σχεδιαστεί έτσι, ώστε να παρέχει προστασία όταν το κάθισμα βρίσκεται στην κανονική, όρθια θέση.

Οι επιβαίνοντες που δεν φορούν ζώνη ασφαλείας ειδοποιούνται να προσδέσουν (σ. 31) τη ζώνη ασφαλείας τους μέσω μιας ηχητικής και οπτικής υπενθύμισης (σ. 33).

### Να θυμάστε

- Μη χρησιμοποιείτε κλιπ ή οποιοδήποτε άλλο αντικείμενο που θα μπορούσε να εμποδίσει τη σωστή εφαρμογή της ζώνης ασφαλείας.
- Η ζώνη ασφαλείας δεν πρέπει να έχει συστραφεί ή να έχει "πιαστεί" κάπου.

### ΠΡΟΕΙΔΟΠΟΙΗΣΗ

Οι ζώνες ασφαλείας και οι αερόσακοι λειτουργούν συμπληρωματικά. Εάν η ζώνη ασφαλείας δεν χρησιμοποιείται σωστά ή δεν χρησιμοποιείται καθόλου, ενδέχεται να μειωθεί ο βαθμός προστασίας του αερόσακου σε περίπτωση σύγκρουσης.

### ΠΡΟΕΙΔΟΠΟΙΗΣΗ

Κάθε ζώνη ασφαλείας προορίζεται για ένα άτομο μόνο.

### ΠΡΟΕΙΔΟΠΟΙΗΣΗ

Ποτέ μην τροποποιείτε ή επισκευάζετε τις ζώνες ασφαλείας εσείς οι ίδιοι. Η Volvo συνιστά να απευθυνθείτε σε ένα εξουσιοδοτημένο συνεργείο της Volvo.

Εάν κάποια ζώνη ασφαλείας έχει υποστεί ισχυρή καταπόνηση, όπως για παράδειγμα σε περίπτωση σύγκρουσης, η ζώνη ασφαλείας πρέπει να αντικατασταθεί ολόκληρη. Ορισμένα από τα χαρακτηριστικά της ζώνης ασφαλείας ενδέχεται να έχουν καταργηθεί, ακόμη κι αν η ζώνη φαίνεται σε καλή κατάσταση. Επιπλέον, πρέπει να αντικαταστήσετε τη ζώνη ασφαλείας εάν έχει φθαρεί ή υποστεί ζημιά. Η καινούργια ζώνη ασφαλείας πρέπει να είναι εγκεκριμένου τύπου και να έχει σχεδιαστεί για τοποθέτηση στην ίδια θέση με τη ζώνη ασφαλείας που πρόκειται να αντικατασταθεί.

### Σχετικές πληροφορίες

- Ζώνη ασφαλείας - εγκυμοσύνη (σ. 32)
- Ζώνη ασφαλείας - λασκάρισμα (σ. 32)
- Προεντατήρας ζώνης ασφαλείας (σ. 33)





### Ζώνη ασφαλείας - πρόσδεση

Προσδέστε τη ζώνη ασφαλείας (σ. 30) πριν αρχίσετε να οδηγείτε.

Τραβήξτε έξω τη ζώνη ασφαλείας αργά και ασφαλίστε την, πιέζοντας τη μεταλλική γλώσσα μέσα στην πόρπη της ζώνης. Όταν η ζώνη ασφαλίσει, θα ακουστεί ένα δυνατό "κλικ".



Σωστή χρήση ζώνης ασφαλείας.

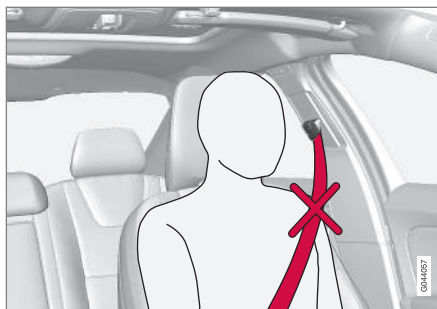

Λανθασμένη χρήση ζώνης ασφαλείας. Η ζώνη πρέπει να εφάπτεται στον ώμο.



Ρύθμιση ύψους ζώνης ασφαλείας. Πιέστε το κουμπί και μετακινήστε την ασφάλεια κάθετα. Τοποθετήστε τη ζώνη όσο τον δυνατόν ψηλότερα χωρίς να τρίβεται στο λαιμό σας.

Στο πίσω κάθισμα, τα μεταλλικά ελάσματα εφαρμόζουν μόνο στις αντίστοιχες πόρτες<sup>1</sup>.

### Να θυμάστε

Η ζώνη ασφαλείας θα μπλοκάρει και δεν θα μπορείτε να την τραβήξετε:

- εάν την τραβήξετε πολύ απότομα
- σε απότομο φρενάρισμα ή απότομη επιτάχυνση
- σε περίπτωση που το αυτοκίνητο πάρει μεγάλη κλίση.

### Σχετικές πληροφορίες

- Ζώνη ασφαλείας - εγκυμοσύνη (σ. 32)
- Ζώνη ασφαλείας - λασκάρισμα (σ. 32)
- Προεντατήρας ζώνης ασφαλείας (σ. 33)
- Υπενθύμιση ζώνης ασφαλείας (σ. 33)

<sup>1</sup> Ορισμένες αγορές.



### Ζώνη ασφαλείας - λασκάρισμα

Λύστε τη ζώνη ασφαλείας (σ. 30) όταν το αυτοκίνητο σταματήσει.

Πατήστε το κόκκινο κουμπί στην πόρπη της ζώνης ασφαλείας και στη συνέχεια αφήστε τη ζώνη να τυλιχτεί. Εάν η ζώνη ασφαλείας δεν τυλιχθεί πλήρως, τροφοδοτήστε την με το χέρι μέσα στο μηχανισμό για να μην κρέμεται.

### Σχετικές πληροφορίες

- Ζώνη ασφαλείας - πρόσδεση (σ. 31)
- Υπερθύμηση ζώνης ασφαλείας (σ. 33)

### Ζώνη ασφαλείας - εγκυμοσύνη

Οι έγκυες πρέπει να χρησιμοποιούν πάντοτε τη ζώνη ασφαλείας (σ. 30), αλλά με σωστό τρόπο.



Το διαγώνιο τμήμα της ζώνης ασφαλείας πρέπει να περνά πάνω από τον ώμο, να διέρχεται ανάμεσα από το στήθος και να κατεβαίνει στο πλάι της κοιλιάς.

Το οριζόντιο τμήμα της ζώνης ασφαλείας πρέπει να είναι επίπεδο πάνω από τους μηρούς και να περνά όσο το δυνατόν χαμηλότερα από την κοιλιά. – Σε καμία περίπτωση δεν πρέπει να ανεβαίνει προς την κοιλιά. Η ζώνη ασφαλείας δεν πρέπει να είναι χαλαρή, αλλά να εφαρμόζει όσο το δυνατόν πιο καλά στο σώμα. Επίσης, βεβαιωθείτε ότι η ζώνη ασφαλείας δεν έχει συστραφεί.

Όσο προχωρά η εγκυμοσύνη, οι έγκυες οδηγοί πρέπει να ρυθμίζουν το κάθισμα (σ. 88) και το τιμόνι (σ. 93) έτσι, ώστε να μπορούν

να ελέγχουν εύκολα το αυτοκίνητο κατά την οδήγηση (δηλαδή πρέπει να μπορούν να χειρίζονται άνετα τα πεντάλ και το τιμόνι). Αυτό σημαίνει ότι θα πρέπει να μετακινήσουν το κάθισμα όσο το δυνατόν πιο πίσω ώστε να δημιουργηθεί αρκετός χώρος ανάμεσα στο τιμόνι και την κοιλιά.

### Σχετικές πληροφορίες

- Ζώνη ασφαλείας - πρόσδεση (σ. 31)
- Ζώνη ασφαλείας - λασκάρισμα (σ. 32)



## Υπενθύμιση ζώνης ασφαλείας

Οι επιβαίνοντες που δεν φορούν ζώνη ασφαλείας ειδοποιούνται να προσδέσουν (σ. 31) τη ζώνη ασφαλείας τους μέσω μιας ηχητικής και οπτικής υπενθύμισης.



Η ηχητική υπενθύμιση ενεργοποιείται ανάλογα με την ταχύτητα του αυτοκινήτου, και ορισμένες φορές βάσει χρονικής ρύθμισης. Η οπτική υπενθύμιση ενεργοποιείται με τη μορφή ένδειξης στην κονσόλα οροφής και τον πίνακα οργάνων (σ. 69).

Η υπενθύμιση ζώνης ασφαλείας δεν καλύπτει τα παιδικά καθίσματα.

## Πίσω κάθισμα

Η υπενθύμιση ζώνης ασφαλείας στο πίσω κάθισμα έχει δύο επιμέρους λειτουργίες:

- Δείχνει ποιες ζώνες ασφαλείας (σ. 30) χρησιμοποιούνται στο πίσω κάθισμα. Στον πίνακα οργάνων εμφανίζεται ένα

μήνυμα όταν οι ζώνες ασφαλείας είναι προσδεμένες ή εάν ανοίξει κάποια από τις πίσω πόρτες. Το μήνυμα σβήνει αυτόματα αφού οδηγήσετε επί 30 δευτερόλεπτα περίπου ή αν πατήσετε το κουμπί **OK** στο μοχλοδιακόπτη των φλας (σ. 121).

- Ενεργοποιεί μια προειδοποίηση εάν κάποια από τις πίσω ζώνες ασφαλείας απασφαλιστεί κατά τη διαδρομή. Αυτή η προειδοποίηση εμφανίζεται με τη μορφή μηνύματος στον πίνακα οργάνων μαζί με το ηχητικό/οπτικό σήμα. Η προειδοποίηση σβήνει όταν η ζώνη ασφαλείας ασφαλιστεί ξανά, ή μπορείτε να την επιβεβαιώσετε πατώντας το κουμπί **OK**.

Το μήνυμα στον πίνακα οργάνων, που αναφέρει ποιες ζώνες ασφαλείας έχουν προσδεθεί, εμφανίζεται πάντοτε. Πατήστε το κουμπί **OK** για να δείτε τα αποθηκευμένα μηνύματα.

## Ορισμένες αγορές

Ένα ηχητικό σήμα και μια ενδεικτική λυχνία υπενθυμίζουν στον οδηγό και το συνοδηγό, εάν δεν έχουν προσδεθεί με τη ζώνη ασφαλείας, να τη χρησιμοποιήσουν. Όταν το αυτοκίνητο κινείται με χαμηλή ταχύτητα, η ηχητική υπενθύμιση ηχεί για τα πρώτα 6 δευτερόλεπτα.

## Προεντατήρας ζώνης ασφαλείας

Όλες οι ζώνες ασφαλείας (σ. 30) διαθέτουν προεντατήρες. Πρόκειται για ένα μηχανισμό ο οποίος τεντώνει τη ζώνη ασφαλείας σε περίπτωση αρκετά ισχυρής σύγκρουσης. Έτσι, η ζώνη ασφαλείας παρέχει πιο αποτελεσματική προστασία στους επιβάτες.



## ΠΡΟΕΙΔΟΠΟΙΗΣΗ

Ποτέ μην εισάγετε το μεταλλικό έλασμα της ζώνης ασφαλείας συνοδηγού στην πόρπη στην πλευρά του οδηγού. Εισάγετε πάντοτε το μεταλλικό έλασμα κάθε ζώνης ασφαλείας στη σωστή πόρπη. Φροντίστε ώστε οι ζώνες ασφαλείας να μην υποστούν ζημιά και μην εισάγετε άλλα αντικείμενα στην πόρπη. Διαφορετικά, οι ζώνες ασφαλείας και οι πόρπες ενδέχεται να μη λειτουργήσουν όπως προβλέπεται σε περίπτωση σύγκρουσης. Υπάρχει κίνδυνος σοβαρού τραυματισμού.



## Ασφάλεια - προειδοποιητική λυχνία

Η προειδοποιητική λυχνία εμφανίζεται εάν ανιχνευθεί σφάλμα κατά την ανίχνευση σφαλμάτων ή εάν έχει ενεργοποιηθεί κάποιο σύστημα. Όποτε απαιτείται, η προειδοποιητική λυχνία εμφανίζεται μαζί με ένα σχετικό μήνυμα στην οθόνη πληροφοριών του πίνακα οργάνων (σ. 69).

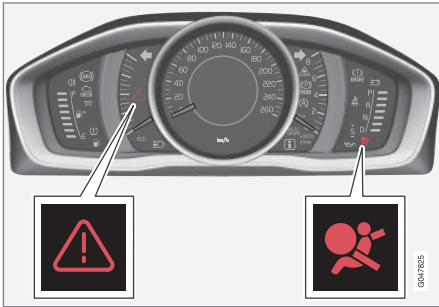

Προειδοποιητικό τρίγωνο και προειδοποιητική λυχνία για το σύστημα αερόσακων (σ. 35) στον αναλογικό πίνακα οργάνων.

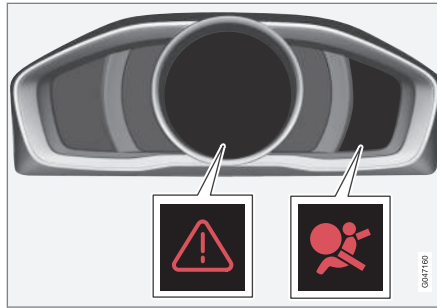

Προειδοποιητικό τρίγωνο και προειδοποιητική λυχνία για το σύστημα αερόσακων στον ψηφιακό πίνακα οργάνων.

Η προειδοποιητική λυχνία στον πίνακα οργάνων ανάβει όταν το τηλεχειριστήριο-κλειδί βρίσκεται στη θέση II (σ. 87). Η λυχνία σβήνει μετά από 6 δευτερόλεπτα περίπου εάν το σύστημα αερόσακων λειτουργεί κανονικά.

## ΠΡΟΕΙΔΟΠΟΙΗΣΗ

Εάν η προειδοποιητική λυχνία του συστήματος αερόσακων παραμένει αναμμένη ή εάν ανάψει ενώ οδηγείτε, σημαίνει ότι το σύστημα αερόσακων δεν λειτουργεί σωστά. Η λυχνία ανάβει ως ένδειξη βλάβης στο σύστημα προεντατήρα ζώνης ασφαλείας, στο σύστημα SIPS ή IC ή κάποιας άλλης βλάβης στο σύστημα. Η Volvo συνιστά να απευθυνθείτε αμέσως σε ένα εξουσιοδοτημένο συνεργείο της Volvo.

Σε περίπτωση βλάβης της προειδοποιητικής λυχνίας, ανάβει το προειδοποιητικό τρίγωνο και στην οθόνη εμφανίζεται το μήνυμα **Αερόσακος SRS Απαιτείται σέρβις ή Αερόσακος SRS Επείγουν σέρβις**. Η Volvo συνιστά να απευθυνθείτε αμέσως σε ένα εξουσιοδοτημένο συνεργείο της Volvo.

## Σχετικές πληροφορίες

- Γενικές πληροφορίες για τη λειτουργία ασφαλείας (σ. 45)



## Σύστημα αερόσακων

Σε περίπτωση μετωπικής σύγκρουσης, το σύστημα των αερόσακων συμβάλλει στην προστασία του κεφαλιού, του προσώπου και του θώρακα του οδηγού και του συνοδηγού.

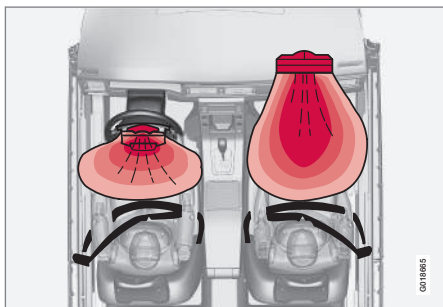

Κάτωψη συστήματος αερόσακων, αριστερότιμονο αυτοκίνητο.

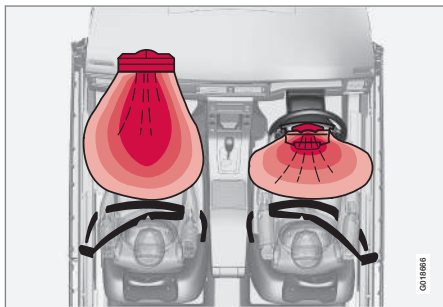

Κάτωψη συστήματος αερόσακων, δεξιότιμονο αυτοκίνητο.

Το σύστημα αποτελείται από αερόσακους και αισθητήρες. Όταν η σύγκρουση είναι αρκετά σφοδρή, ενεργοποιούνται οι αισθητήρες και ένας ή περισσότεροι αερόσακοι φουσκώνουν και αναπτύσσουν πολύ υψηλή θερμοκρασία. Ο αερόσακος μετριάξει την αρχική δύναμη της πρόσκρουσης για τον επιβαίνοντα. Ο αερόσακος ξεφουσκώνει όταν συμπιεστεί λόγω της σύγκρουσης. Τότε, απελευθερώνεται καπνός στο εσωτερικό του αυτοκινήτου. Αυτό είναι απόλυτα φυσιολογικό. Ολόκληρη η διαδικασία, από το φούσκωμα έως το ξεφούσκωμα του αερόσακου, διαρκεί μερικά δέκατα του δευτερολέπτου.



## ΠΡΟΕΙΔΟΠΟΙΗΣΗ

Η Volvo συνιστά να απευθυνθείτε σε ένα εξουσιοδοτημένο συνεργείο της Volvo για επισκευή. Τυχόν πλημμελής εργασία στο σύστημα αερόσακων μπορεί να προκαλέσει βλάβη και να οδηγήσει σε σοβαρό τραυματισμό.



## ΣΗΜΕΙΩΣΗ

Οι ανιχνευτές αντιδρούν διαφορετικά ανάλογα με το είδος της σύγκρουσης και αν οι ζώνες ασφαλείας είναι προσδεσμένες ή όχι. Ισχύει για όλες τις θέσεις που υπάρχει ζώνη.

Μπορεί επομένως να υπάρξει σύγκρουση κατά την οποία θα ενεργοποιηθεί μόνο ο ένας (ή κανένας) αερόσακος. Οι ανιχνευτές υπολογίζουν τη δύναμη της σύγκρουσης που επενεργεί στο όχημα και η αντίδραση προσαρμόζεται ανάλογα, ώστε να ανοίξει ένας ή περισσότεροι αερόσακοι ανάλογα με την περίπτωση.

## Σχετικές πληροφορίες

- Αερόσακος οδηγού (σ. 36)
- Αερόσακος συνοδηγού (σ. 36)
- Ασφάλεια - προειδοποιητική λυχνία (σ. 34)



### Αερόσακος οδηγού

Για την ενίσχυση της προστασίας που παρέχει η ζώνη ασφαλείας (σ. 30), το αυτοκίνητο διαθέτει έναν αερόσακο (σ. 35) στην πλευρά του οδηγού.

Ο αερόσακος αυτός βρίσκεται στο κεντρικό τμήμα του τιμονιού. Σε αυτό το σημείο του τιμονιού υπάρχει η ένδειξη **AIRBAG**.

### ΠΡΟΕΙΔΟΠΟΙΗΣΗ

Οι ζώνες ασφαλείας και οι αερόσακοι λειτουργούν συμπληρωματικά. Εάν η ζώνη ασφαλείας δεν χρησιμοποιείται σωστά ή δεν χρησιμοποιείται καθόλου, ενδέχεται να μειωθεί ο βαθμός προστασίας του αερόσακου σε περίπτωση σύγκρουσης.

### Σχετικές πληροφορίες

- Αερόσακος συνοδηγού (σ. 36)

### Αερόσακος συνοδηγού

Για την ενίσχυση της προστασίας που παρέχει η ζώνη ασφαλείας (σ. 30) στην πλευρά του συνοδηγού, το αυτοκίνητο διαθέτει έναν αερόσακο (σ. 35).

Ο αερόσακος βρίσκεται διπλωμένος σε μια θήκη πάνω από το ντουλαπάκι του συνοδηγού. Στο κάλυμμα αυτής της θήκης υπάρχει η ένδειξη **AIRBAG**.



Θέση του αερόσακου συνοδηγού σε αριστερότιμο αυτοκίνητο.

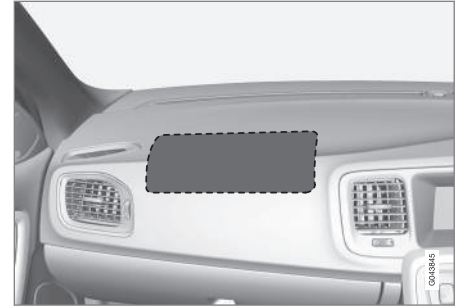

Θέση του αερόσακου συνοδηγού σε δεξιότιμο αυτοκίνητο.

### Ετικέτα για τον αερόσακο συνοδηγού



Ετικέτα στο σιάδιδο του συνοδηγού.



Ετικέτα στην κολόνα της πόρτας συνοδηγού. Η ετικέτα είναι ορατή όταν η πόρτα του συνοδηγού είναι ανοικτή.

Η προειδοποιητική ετικέτα για τον αερόσακο συνοδηγού βρίσκεται στο σημείο που απεικονίζεται παραπάνω.

### **! ΠΡΟΕΙΔΟΠΟΙΗΣΗ**

Ποτέ μη χρησιμοποιείτε παιδικό κάθισμα με φορά προς τα πίσω σε κάθισμα που προστατεύεται από ενεργό αερόσακο. Εάν δεν τηρηθεί αυτή η οδηγία, το παιδί μπορεί να τραυματιστεί σοβαρά ή θανάσιμα.

### **! ΠΡΟΕΙΔΟΠΟΙΗΣΗ**

Οι ζώνες ασφαλείας και οι αερόσακοι λειτουργούν συμπληρωματικά. Εάν η ζώνη ασφαλείας δεν χρησιμοποιείται σωστά ή δεν χρησιμοποιείται καθόλου, ενδέχεται να μειωθεί ο βαθμός προστασίας του αερόσακου σε περίπτωση σύγκρουσης.

Για να ελαχιστοποιηθεί το ενδεχόμενο τραυματισμού από φούσκωμα του αερόσακου, οι επιβάτες πρέπει να κάθονται σε όρθια θέση με τα πόδια τους στο δάπεδο και ακουμπισμένοι στην πλάτη του καθίσματος. Πρέπει επίσης να φορούν τις ζώνες ασφαλείας.

### **! ΠΡΟΕΙΔΟΠΟΙΗΣΗ**

Μην τοποθετείτε αντικείμενα μπροστά ή επάνω στο ταμπλό στο σημείο που βρίσκεται ο αερόσακος συνοδηγού.

### **! ΠΡΟΕΙΔΟΠΟΙΗΣΗ**

Μη βάζετε ποτέ ένα παιδί σε παιδικό κάθισμα ή σε βοηθητικό παιδικό κάθισμα στη θέση του συνοδηγού, εάν ο αερόσακος είναι ενεργοποιημένος.

Μην επιτρέπετε ποτέ σε κανέναν να στέκεται ή να κάθεται μπροστά από το κάθισμα του συνοδηγού.

Άτομα με ύψος μικρότερο από 140 cm δεν πρέπει να κάθονται ποτέ στο κάθισμα του συνοδηγού όταν ο αερόσακος είναι ενεργοποιημένος.

Παράλειψη τήρησης της παραπάνω οδηγίας μπορεί να θέσει σε κίνδυνο τη ζωή του ατόμου.

### **Διακόπτης - PACOS\***

Μπορείτε να απενεργοποιήσετε (σ. 38) τον αερόσακο συνοδηγού εάν το αυτοκίνητο διαθέτει διακόπτη PACOS (Passenger Airbag Cut Off Switch).

### **! ΠΡΟΕΙΔΟΠΟΙΗΣΗ**

Εάν το αυτοκίνητο διαθέτει αερόσακο συνοδηγού αλλά όχι διακόπτη απενεργοποίησης αερόσακου συνοδηγού (PACOS), ο αερόσακος είναι πάντοτε ενεργοποιημένος.

### **Σχετικές πληροφορίες**

- Αερόσακος οδηγού (σ. 36)
- Παιδικά καθίσματα (σ. 48)



## Αερόσακος συνοδηγού - ενεργοποίηση/απενεργοποίηση\*

Ο αερόσακος του συνοδηγού (σ. 36) μπορεί να απενεργοποιηθεί εάν το αυτοκίνητο διαθέτει διακόπτη PACOS (Passenger Airbag Cut Off Switch).

### Διακόπτης - PACOS

Ο διακόπτης για τον αερόσακο του συνοδηγού (PACOS) βρίσκεται στην άκρη του ταμπλό στην πλευρά του συνοδηγού και είναι προσβάσιμος όταν είναι ανοικτή η πόρτα του συνοδηγού.

Βεβαιωθείτε ότι ο διακόπτης βρίσκεται στην επιθυμητή θέση. Για να αλλάξετε τη θέση του διακόπτη, πρέπει να χρησιμοποιήσετε το αποσπώμενο κλειδί (σ. 181) από το τηλεχειριστήριο.

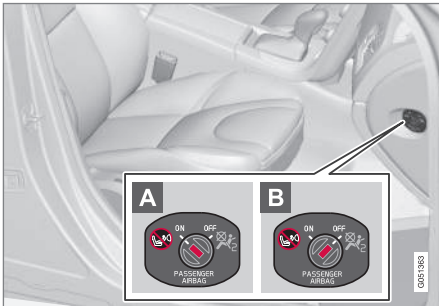

Θέση του διακόπτη αερόσακου.

**A** Ο αερόσακος είναι ενεργοποιημένος. Όταν ο διακόπτης βρίσκεται σε αυτή τη

θέση, στη θέση του συνοδηγού μπορούν να καθίσουν άτομα ψηλότερα από 140 cm, αλλά ποτέ παιδιά σε παιδικό κάθισμα ή σε βοηθητικό παιδικό κάθισμα.

**B** Ο αερόσακος είναι απενεργοποιημένος. Όταν ο διακόπτης βρίσκεται σε αυτή τη θέση, στη θέση του συνοδηγού μπορεί να καθίσει παιδί σε παιδικό κάθισμα ή βοηθητικό παιδικό κάθισμα, ποτέ άτομα ψηλότερα από 140 cm.

### ΠΡΟΕΙΔΟΠΟΙΗΣΗ

**Αερόσακος ενεργοποιημένος** (κάθισμα συνοδηγού):

Μη βάζετε ποτέ ένα παιδί σε παιδικό κάθισμα ή σε βοηθητικό παιδικό κάθισμα στη θέση του συνοδηγού, όταν ο αερόσακος είναι ενεργοποιημένος. Αυτό ισχύει για οποιονδήποτε με ύψος μικρότερο από 140 cm.

**Αερόσακος απενεργοποιημένος** (κάθισμα συνοδηγού):

Άτομα με ύψος μεγαλύτερο από 140 cm δεν πρέπει να κάθονται στο κάθισμα του συνοδηγού εάν ο αερόσακος είναι απενεργοποιημένος.

Παράλειψη τήρησης της παραπάνω οδηγίας μπορεί να θέσει σε κίνδυνο τη ζωή του ατόμου.



### ΣΗΜΕΙΩΣΗ

Όταν το τηλεχειριστήριο-κλειδί βρίσκεται στη θέση II (σ. 87) η προειδοποιητική λυχνία (σ. 34) για τον αερόσακο εμφανίζεται στον πίνακα οργάνων επί 6 δευτερόλεπτα περίπου.

Αμέσως μετά, η ενδεικτική λυχνία στην κονσόλα οροφής ανάβει δείχνοντας τη σωστή κατάσταση του αερόσακου συνοδηγού.



Ενδεικτική λυχνία που υποδεικνύει ότι ο αερόσακος συνοδηγού είναι ενεργοποιημένος.

Μια προειδοποιητική λυχνία στην κονσόλα οροφής υποδεικνύει ότι ο αερόσακος συνοδηγού είναι ενεργοποιημένος (βλ. προηγούμενη εικόνα).





### ⚠ ΠΡΟΕΙΔΟΠΟΙΗΣΗ

Μη βάζετε ποτέ ένα παιδί σε παιδικό κάθισμα ή σε βοηθητικό παιδικό κάθισμα στη θέση του συνοδηγού, όταν ο αερόσακος είναι ενεργοποιημένος και η λυχνία στην κονσόλα οροφής αναμμένη. Εάν δεν τηρηθεί αυτή η οδηγία, η ζωή του παιδιού μπορεί να τεθεί σε κίνδυνο.



Ενδεικτική λυχνία που υποδεικνύει ότι ο αερόσακος του συνοδηγού είναι απενεργοποιημένος.

Ένα μήνυμα κειμένου και μια προειδοποιητική λυχνία στην κονσόλα οροφής υποδεικνύουν ότι ο αερόσακος συνοδηγού είναι απενεργοποιημένος (βλ. προηγούμενη εικόνα).

### ⚠ ΠΡΟΕΙΔΟΠΟΙΗΣΗ

Μην επιτρέπτε σε κανέναν να κάθεται στη θέση του συνοδηγού, αν το μήνυμα στην κονσόλα οροφής δείχνει ότι ο αερόσακος είναι απενεργοποιημένος και αν η προειδοποιητική λυχνία(σ. 34) για το σύστημα αερόσακων εμφανίζεται επίσης στον πίνακα οργάνων. Κάτι τέτοιο αποτελεί ένδειξη σοβαρής βλάβης. Απευθυνθείτε σε ένα συνεργείο το συντομότερο δυνατό. Η Volvo συνιστά να απευθυνθείτε σε ένα εξουσιοδοτημένο συνεργείο της Volvo.

### ⚠ ΠΡΟΕΙΔΟΠΟΙΗΣΗ

Τυχόν παράλειψη της παραπάνω οδηγίας μπορεί να θέσει σε κίνδυνο τη ζωή των επιβατών.

### Σχετικές πληροφορίες

- Παιδικά καθίσματα (σ. 48)

### Πλευρικός αερόσακος (SIPS)

Σε περίπτωση πλευρικής σύγκρουσης, ένα μεγάλο μέρος της δύναμης πρόσκρουσης κατανέμεται από το σύστημα SIPS (Side Impact Protection System) στις δοκούς, τις κολόνες, το δάπεδο, την οροφή και σε άλλα δομικά στοιχεία του αμαξώματος. Οι πλευρικοί αερόσακοι οδηγού και συνοδηγού προστατεύουν την περιοχή του θώρακα και της λεκάνης και αποτελούν σημαντικό τμήμα του συστήματος SIPS.



Το σύστημα αερόσακων SIPS αποτελείται από δύο βασικά συστήματα, τους πλευρικούς αερόσακους και τους αισθητήρες. Οι πλευρικοί αερόσακοι είναι τοποθετημένοι στην πλάτη των μπροστινών καθισμάτων.

Όταν η σύγκρουση είναι αρκετά σφοδρή, ενεργοποιούνται οι αισθητήρες και φουσκώνουν οι πλευρικοί αερόσακοι. Ο αερόσακος φουσκώνει και καταλαμβάνει το χώρο ανά-



## 02 Ασφάλεια



μεσα στον επιβάτη και το πλαίσιο της πόρτας, μετριάζοντας έτσι τις επιπτώσεις της σύγκρουσης. Ο αερόσακος ξεφουσκώνει όταν συμπιεστεί λόγω της σύγκρουσης. Κανονικά, φουσκώνει μόνο ο πλευρικός αερόσακος που βρίσκεται στην πλευρά της σύγκρουσης.

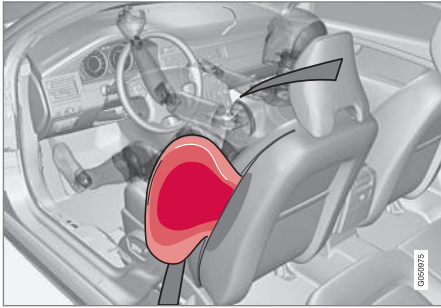

Κάθισμα οδηγού, αριστεροτίμονο μοντέλο.

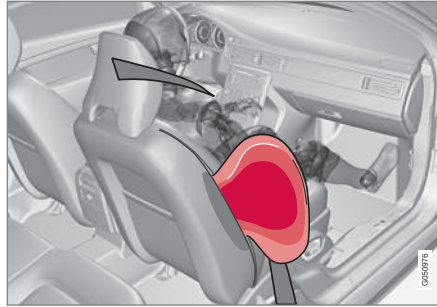

Κάθισμα συνοδηγού, αριστεροτίμονο μοντέλο.



### ΠΡΟΕΙΔΟΠΟΙΗΣΗ

- Η Volvo συνιστά οι επισκευές να πραγματοποιούνται μόνο από εξουσιοδοτημένο συνεργείο της Volvo. Τυχόν πλημμελής εργασία στο σύστημα αερόσακων SIPS μπορεί να προκαλέσει βλάβη και να οδηγήσει σε σοβαρό τραυματισμό.
- Μην τοποθετείτε αντικείμενα ή αξεσουάρ ανάμεσα στην εξωτερική πλευρά των καθισμάτων και το πλαίσιο της πόρτας, γιατί στο χώρο αυτό φουσκώνει ο πλευρικός αερόσακος.
- Η Volvo συνιστά να χρησιμοποιείτε μόνο καλύμματα καθισμάτων που είναι εγκεκριμένα από τη Volvo. Η χρήση άλλων καλυμμάτων μπορεί να παρεμποδίσει τη λειτουργία των πλευρικών αερόσακων.
- Οι πλευρικοί αερόσακοι λειτουργούν συμπληρωματικά με τις ζώνες ασφαλείας. Χρησιμοποιείτε πάντα τη ζώνη ασφαλείας.

### Σχετικές πληροφορίες

- Αερόσακος οδηγού (σ. 36)
- Αερόσακος συνοδηγού (σ. 36)
- Πλευρικός αερόσακος (SIPS) - παιδικό κάθισμα/βοηθητικό παιδικό κάθισμα (σ. 41)
- Αερόσακος τύπου κουρτίνας (IC) (σ. 41)



### Πλευρικός αερόσακος (SIPS) - παιδικό κάθισμα/βοηθητικό παιδικό κάθισμα

Η προστασία που παρέχει το αυτοκίνητο σε παιδιά που κάθονται σε παιδικό κάθισμα ή σε βοηθητικό παιδικό κάθισμα δεν μειώνεται από τον πλευρικό αερόσακο (σ. 39).

Το παιδικό κάθισμα/βοηθητικό παιδικό κάθισμα (σ. 48) μπορεί να τοποθετηθεί στη θέση του συνοδηγού με την προϋπόθεση ότι ο αερόσακος δεν είναι ενεργοποιημένος (σ. 38) στην πλευρά του συνοδηγού.

#### Σχετικές πληροφορίες

- Αερόσακος συνοδηγού (σ. 36)
- Γενικές πληροφορίες για την ασφάλεια παιδιών (σ. 47)

### Αερόσακος τύπου κουρτίνας (IC)

Οι αερόσακοι τύπου κουρτίνας προστατεύουν το κεφάλι του οδηγού και του συνοδηγού από πρόσκρουση στο εσωτερικό του αυτοκινήτου σε περίπτωση σύγκρουσης.

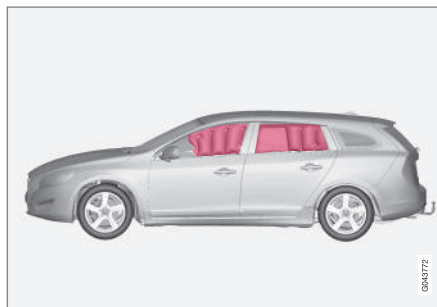

Οι αερόσακοι τύπου κουρτίνας IC (Inflatable Curtain) αποτελούν μέρος του συστήματος SIPS (σ. 39) και του συστήματος αερόσακων (σ. 35). Είναι τοποθετημένοι στην επένδυση οροφής κατά μήκος των δύο πλευρών της οροφής και συμβάλλουν στην προστασία του οδηγού και του συνοδηγού και των επιβατών στα πίσω ακριανά καθίσματα του αυτοκινήτου. Όταν η σύγκρουση είναι αρκετά σφοδρή, ενεργοποιούνται οι αισθητήρες και φουσκώνουν οι αερόσακοι τύπου κουρτίνας.

#### ΠΡΟΕΙΔΟΠΟΙΗΣΗ

Ποτέ μην κρεμάτε βαριά αντικείμενα στις χειρολαβές της οροφής. Το άγκιστρο είναι σχεδιασμένο μόνο για ελαφρά ρούχα (όχι για συμπανή αντικείμενα όπως, για παράδειγμα, ομπρέλες).

Μη βιδώνετε και μη στερεώνετε αντικείμενα στην επένδυση οροφής, στις κολόνες των θυρών ή στα πλευρικά πλαίσια του αυτοκινήτου. Μπορεί έτσι να περιοριστεί η ασφάλεια που σας παρέχουν τα διάφορα συστήματα προστασίας. Η Volvo συνιστά να χρησιμοποιείτε μόνο γνήσια αξεσουάρ της Volvo εγκεκριμένα για τοποθέτηση σε αυτά τα σημεία.

#### ΠΡΟΕΙΔΟΠΟΙΗΣΗ

Μην τοποθετείτε στο αυτοκίνητο αντικείμενα ψηλότερα από 50 mm κάτω από το άνω άκρο των παραθύρων. Διαφορετικά, η προστασία που παρέχεται από τους αερόσακους τύπου κουρτίνας στην επένδυση οροφής μπορεί να μειωθεί σημαντικά.

#### ΠΡΟΕΙΔΟΠΟΙΗΣΗ

Ο αερόσακος οροφής λειτουργεί ως συμπληρωματικό σύστημα προστασίας των ζωνών ασφαλείας. Χρησιμοποιείτε πάντα τη ζώνη ασφαλείας.

#### Σχετικές πληροφορίες

- Γενικές πληροφορίες για τις ζώνες ασφαλείας (σ. 30)



### Γενικές πληροφορίες για το σύστημα WHIPS (προστασία από τραυματισμούς του αυχένα)

Το WHIPS (σύστημα προστασίας από τραυματισμούς του αυχένα) είναι ένα σύστημα που προστατεύει τον αυχένα από τραυματισμούς του αυχένα δίκην μαστιγίου. Το σύστημα αποτελείται από τις πλάτες καθισμάτων απορρόφησης ενέργειας και από τα ειδικά σχεδιασμένα προσκέφαλα στα μπροστινά καθίσματα.

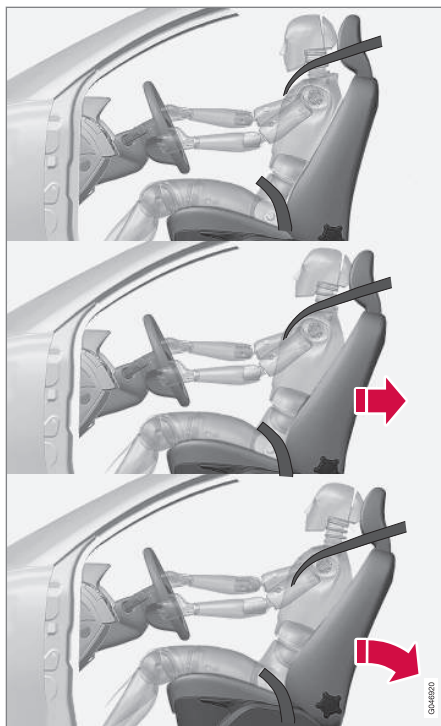

Το σύστημα WHIPS ενεργοποιείται σε περίπτωση οπίσθιας σύγκρουσης, ανάλογα με τη γωνία και την ταχύτητα πρόσκρουσης, και τον τύπο του συγκρουόμενου οχήματος.

### ΠΡΟΕΙΔΟΠΟΙΗΣΗ

Το σύστημα WHIPS λειτουργεί ως συμπληρωματικό σύστημα προστασίας των ζωνών ασφαλείας. Χρησιμοποιείτε πάντα τη ζώνη ασφαλείας.

### Ιδιότητες καθισμάτων

Όταν το σύστημα WHIPS ενεργοποιείται, οι πλάτες των μπροστινών καθισμάτων πέφτουν προς τα πίσω, αλλάζοντας έτσι τη θέση του οδηγού και του συνοδηγού. Με αυτό τον τρόπο, μειώνεται ο κίνδυνος τραυματισμού στον αυχένα.

### ΠΡΟΕΙΔΟΠΟΙΗΣΗ

Μην τροποποιείτε και μην επισκευάζετε ποτέ εσείς οι ίδιοι το κάθισμα ή το σύστημα WHIPS. Η Νοίνο συνιστά να απευθυνθείτε σε ένα εξουσιοδοτημένο συνεργείο της Νοίνο.

### Σχετικές πληροφορίες

- WHIPS - παιδικά καθίσματα (σ. 43)
- WHIPS - θέση (σ. 43)
- Γενικές πληροφορίες για τις ζώνες ασφαλείας (σ. 30)



## WHIPS - παιδικά καθίσματα

Η προστασία που παρέχει το αυτοκίνητο σε παιδιά που κάθονται σε παιδικό κάθισμα ή σε βοηθητικό παιδικό κάθισμα δεν μειώνεται από το σύστημα WHIPS (σ. 42).

Το παιδικό κάθισμα/βοηθητικό παιδικό κάθισμα (σ. 48) μπορεί να τοποθετηθεί στη θέση του συνοδηγού με την προϋπόθεση ότι ο αερόσακος δεν είναι ενεργοποιημένος (σ. 38) στην πλευρά του συνοδηγού.

## Σχετικές πληροφορίες

- Γενικές πληροφορίες για την ασφάλεια παιδιών (σ. 47)

## WHIPS - θέση

Για τη βέλτιστη προστασία από το σύστημα WHIPS (σ. 42), ο οδηγός και ο συνοδηγός πρέπει να κάθονται στη σωστή θέση και να φροντίζουν ώστε η λειτουργία του συστήματος να μην εμποδίζεται.

## Θέση καθίσματος

Ρυθμίστε το μπροστινό κάθισμα (σ. 88) στη σωστή θέση πριν αρχίσετε να οδηγείτε.

Ο οδηγός και ο συνοδηγός πρέπει να κάθονται στο κέντρο του καθίσματος, ενώ η απόσταση ανάμεσα στο κεφάλι και το προσκέφαλο πρέπει να είναι όσο το δυνατόν μικρότερη.

## Λειτουργία

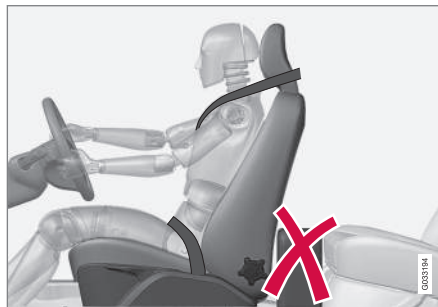

Μην αφήνετε αντικείμενα στο δάπεδο πίσω από το κάθισμα του οδηγού/συνοδηγού, διότι μπορεί να εμποδιστεί η λειτουργία του συστήματος WHIPS.

## ΠΡΟΕΙΔΟΠΟΙΗΣΗ

Μην στερεώνετε σκληρά αντικείμενα στο χώρο ανάμεσα στο πίσω κάθισμα και την πλάτη του μπροστινού καθίσματος. Βεβαιωθείτε ότι η λειτουργία του συστήματος WHIPS δεν παρεμποδίζεται.

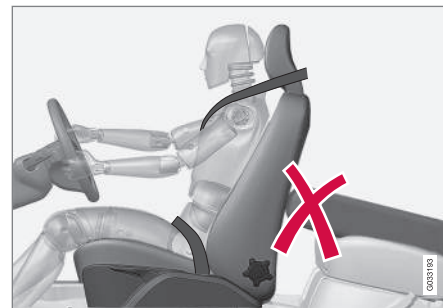

Μην τοποθετείτε αντικείμενα στο πίσω κάθισμα τα οποία μπορεί να εμποδίσουν τη λειτουργία του συστήματος WHIPS.

## ΠΡΟΕΙΔΟΠΟΙΗΣΗ

Αν η πλάτη του πίσω καθίσματος είναι αναδιπλωμένη προς τα εμπρός, το αντίστοιχο μπροστινό κάθισμα πρέπει να μετακινηθεί προς τα εμπρός έτσι, ώστε να μην έρχεται σε επαφή με την αναδιπλωμένη πλάτη.



## **!** ΠΡΟΕΙΔΟΠΟΙΗΣΗ

Εάν το κάθισμα έχει υποστεί ισχυρή καταπόνηση, όπως για παράδειγμα σε περίπτωση οπίσθιας σύγκρουσης, το σύστημα WHIPS πρέπει να ελεγχθεί. Η Volvo συνιστά να ελεγχθεί σε ένα εξουσιοδοτημένο συνεργείο της Volvo.

Η ικανότητα προστασίας του συστήματος WHIPS ενδέχεται να έχει περιοριστεί, ακόμη και αν το κάθισμα φαίνεται σε καλή κατάσταση.

Η Volvo συνιστά να απευθυνθείτε σε ένα εξουσιοδοτημένο συνεργείο της Volvo για έλεγχο του συστήματος, ακόμη και μετά από ήπια οπίσθια σύγκρουση.

## **Όταν τα συστήματα ενεργοποιηθούν**

*Σε περίπτωση σύγκρουσης, τα διάφορα συστήματα ατομικής ασφάλειας της Volvo λειτουργούν συνδυαστικά για να ελαχιστοποιηθούν οι τραυματισμοί.*

Σύστημα	Ενεργοποιείται
Προεντατήρας ζώνης ασφαλείας (σ. 33) μπροστινό κάθισμα	Σε περίπτωση μετωπικής σύγκρουσης ή/και πλευρικής σύγκρουσης ή/και οπίσθιας σύγκρουσης ή/και ανατροπής
Προεντατήρας ζώνης ασφαλείας, πίσω κάθισμα	Σε μετωπική και/ή πλευρική σύγκρουση και/ή ανατροπή
Αερόσακοι (Τιμόνι (σ. 36) και αερόσακος συνοδηγού (σ. 36))	Σε μετωπική σύγκρουση. <sup>A</sup>
Πλευρικοί αερόσακοι SIPS (σ. 39)	Σε πλευρική σύγκρουση <sup>A</sup>

Σύστημα	Ενεργοποιείται
Αερόσακοι τύπου κουρτίνας IC (σ. 41)	Σε περίπτωση πλευρικής σύγκρουσης ή/και ανατροπής ή/και σε ορισμένες μετωπικές συγκρούσεις <sup>A</sup>
Σύστημα προστασίας από τραυματισμό στον αυχένα WHIPS (σ. 42)	Σε περίπτωση οπίσθιας σύγκρουσης

<sup>A</sup> Το αμάξιμο του αυτοκινήτου μπορεί να παραμορφωθεί σε μεγάλο βαθμό σε περίπτωση σύγκρουσης, ακόμη κι αν δεν ανοίξουν οι αερόσακοι. Παράγοντες όπως η ακαμψία και το βάρος του αντικείμενου πρόσκρουσης, η ταχύτητα του αυτοκινήτου, η γωνία σύγκρουσης κ.λπ. επηρεάζουν τον τρόπο ενεργοποίησης των διάφορων συστημάτων ασφαλείας του αυτοκινήτου.

Εάν οι αερόσακοι (σ. 35) έχουν ανοίξει, συνιστώνται τα εξής:

- Ανάσυρση του αυτοκινήτου. Η Volvo συνιστά να το μεταφέρετε σε ένα εξουσιοδοτημένο συνεργείο της Volvo. Μην οδηγείτε το αυτοκίνητο εάν ανοίξουν οι αερόσακοι.
- Η Volvo συνιστά να αναθέσετε σε ένα εξουσιοδοτημένο συνεργείο της Volvo την αντικατάσταση των εξαρτημάτων των συστημάτων ασφαλείας του αυτοκινήτου.
- Επικοινωνήστε οπωσδήποτε με ένα γιατρό.



### ΣΗΜΕΙΩΣΗ

Οι αερόσακοι και το σύστημα προεντατήρων ζωνών ασφαλείας ενεργοποιούνται μόνο μία φορά σε περίπτωση σύγκρουσης.

### ΠΡΟΕΙΔΟΠΟΙΗΣΗ

Η μονάδα ελέγχου του συστήματος αερόσακων βρίσκεται στην κεντρική κονσόλα. Εάν η κεντρική κονσόλα έχει βραχεί με νερό ή άλλο υγρό, αποσυνδέστε τα καλώδια της μπαταρίας. Μην επιχειρήσετε να ξεκινήσετε το αυτοκίνητο, γιατί μπορεί να ενεργοποιηθούν οι αερόσακοι. Ανάσωση του αυτοκινήτου. Η Volvo συνιστά να το μεταφέρετε σε ένα εξουσιοδοτημένο συνεργείο της Volvo.

### ΠΡΟΕΙΔΟΠΟΙΗΣΗ

Μην οδηγείτε ποτέ το αυτοκίνητο εάν έχουν ενεργοποιηθεί οι αερόσακοι. Η οδήγηση του αυτοκινήτου δεν θα είναι εύκολη. Επίσης μπορεί να έχουν υποστεί ζημιά και άλλα συστήματα ασφαλείας. Η παρατεταμένη έκθεση στον καπνό και τη σκόνη που εκλύονται με το φούσκωμα των αερόσακων μπορεί να προκαλέσει ερεθισμό/τραυματισμό στα μάτια και το δέρμα. Σε αυτή την περίπτωση, ξεπλύνετε με κρύο νερό. Η ταχύτητα με την οποία φουσκώνουν οι αερόσακοι και το υλικό τους μπορεί να προκαλέσουν τραυματισμό και εγκαύματα στο δέρμα λόγω τριβής.

### Γενικές πληροφορίες για τη λειτουργία ασφαλείας

Η λειτουργία *Safety mode* είναι μια κατάσταση ασφαλείας που ενεργοποιείται όταν λόγω της σύγκρουσης ενδέχεται να έχει υποστεί ζημιά κάποιο σημαντικό σύστημα του αυτοκινήτου, όπως οι σωλήνες καυσίμου, οι αισθητήρες οποιουδήποτε συστήματος ασφαλείας ή το σύστημα πέδησης.

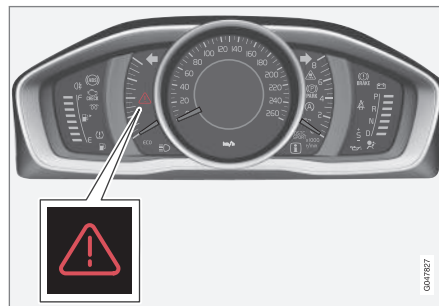

Προειδοποιητικό τρίγωνο στον αναλογικό πίνακα οργάνων.

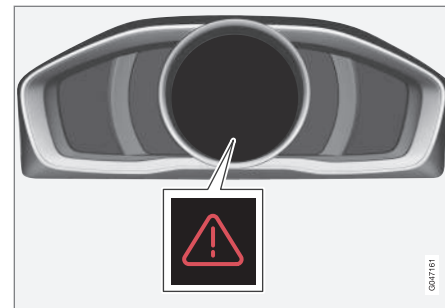

Προειδοποιητικό τρίγωνο στον ψηφιακό πίνακα οργάνων.

Εάν το αυτοκίνητο εμπλακεί σε σύγκρουση, ενδέχεται να εμφανιστεί το μήνυμα **Λειτουργία Ασφάλειας Βλ. εγχειρίδιο** στην οθόνη πληροφοριών του πίνακα οργάνων (σ. 69). Αυτό σημαίνει ότι κάποιες από τις λειτουργίες του αυτοκινήτου έχουν υποβαθμιστεί.



## ΠΡΟΕΙΔΟΠΟΙΗΣΗ

Μην επιχειρήσετε ποτέ να επισκευάσετε εσείς οι ίδιοι το αυτοκίνητο ή να αποκαταστήσετε τη λειτουργία των ηλεκτρονικών του συστημάτων μετά από κατάσταση ασφαλείας. Κάτι τέτοιο μπορεί να οδηγήσει σε τραυματισμό ή να προκαλέσει βλάβη στο αυτοκίνητο. Η Volvo συνιστά να απευθύνεστε πάντοτε σε εξουσιοδοτημένο συνεργείο της Volvo για τον έλεγχο και την αποκατάσταση του αυτοκινήτου σε κανονική κατάσταση εάν εμφανιστεί η ένδειξη **Λειτουργία Ασφάλειας Βλ. εγχειρίδιο**.

### Σχετικές πληροφορίες

- Λειτουργία ασφαλείας - προσπάθεια εκκίνησης του αυτοκινήτου (σ. 46)
- Λειτουργία ασφαλείας - μετακίνηση του αυτοκινήτου (σ. 47)

## Λειτουργία ασφαλείας - προσπάθεια εκκίνησης του αυτοκινήτου

*Εάν το αυτοκίνητο βρίσκεται σε λειτουργία ασφαλείας (σ. 45), μπορείτε να προσπαθήσετε να θέσετε το αυτοκίνητο σε λειτουργία εάν όλα φαίνονται φυσιολογικά και έχετε ελέγξει ότι δεν υπάρχει διαρροή καυσίμου.*

Πρώτα, βεβαιωθείτε ότι δεν υπάρχει διαρροή καυσίμου από το αυτοκίνητο. Επίσης, δεν πρέπει να υπάρχει η παραμικρή οσμή καυσίμου.

Αν όλα φαίνονται να λειτουργούν κανονικά και έχετε βεβαιωθεί ότι δεν υπάρχει διαρροή καυσίμου, μπορείτε να δοκιμάσετε να βάλετε μπροστά το αυτοκίνητο.

Αφαιρέστε το τηλεχειριστήριο-κλειδί και ανοίξτε την πόρτα του οδηγού. Εάν εμφανιστεί ένα μήνυμα σύμφωνα με το οποίο ο διακόπτης ανάφλεξης είναι ανοικτός, πατήστε το κουμπί Start. Στη συνέχεια κλείστε την πόρτα και εισάγετε ξανά το τηλεχειριστήριο-κλειδί. Τα ηλεκτρονικά συστήματα του αυτοκινήτου θα πρέπει τώρα να επανέλθουν σε κανονική κατάσταση. Στη συνέχεια, δοκιμάστε να θέσετε το αυτοκίνητο σε λειτουργία.

Εάν το μήνυμα **Λειτουργία Ασφάλειας Βλ. εγχειρίδιο** εξακολουθεί να εμφανίζεται στην οθόνη, τότε δεν πρέπει να οδηγήσετε ή να ρυμουλκήσετε το αυτοκίνητο, αλλά να καλέσετε οδική βοήθεια (σ. 365). Ακόμη και στην

περίπτωση που το αυτοκίνητο δεν φαίνεται να έχει πρόβλημα, ενδέχεται κάποια βλάβη που δεν είναι εμφανής να καταστήσει αδύνατο τον έλεγχο του αυτοκινήτου αφού το θέσετε σε λειτουργία.

## ΠΡΟΕΙΔΟΠΟΙΗΣΗ

Σε καμία περίπτωση μην επιχειρήσετε να θέσετε το αυτοκίνητο σε λειτουργία, εάν υπάρχει η παραμικρή οσμή καυσίμου και στην οθόνη εμφανίζεται το μήνυμα **Λειτουργία Ασφάλειας Βλ. εγχειρίδιο**. Βγείτε αμέσως από το αυτοκίνητο.

## ΠΡΟΕΙΔΟΠΟΙΗΣΗ

Εάν το αυτοκίνητο βρίσκεται σε κατάσταση ασφαλείας, δεν πρέπει να ρυμουλκηθεί. Πρέπει να μεταφερθεί από το συγκεκριμένο σημείο. Η Volvo συνιστά να μεταφερθεί σε ένα εξουσιοδοτημένο συνεργείο της Volvo.

### Σχετικές πληροφορίες

- Λειτουργία ασφαλείας - μετακίνηση του αυτοκινήτου (σ. 47)





## Λειτουργία ασφάλειας - μετακίνηση του αυτοκινήτου

Εάν στην οθόνη εμφανιστεί το μήνυμα **Normal mode** μετά από μηδενισμό του **Λειτουργία Ασφάλειας** Βλ. **εγχειρίδιο** μετά από προσπάθεια εκκίνησης του αυτοκινήτου (σ. 46), μπορείτε να μετακινήσετε προσεκτικά το αυτοκίνητο εάν βρίσκεται σε επικίνδυνο σημείο.

Μη μετακινείτε το αυτοκίνητο μακρύτερα από όσο είναι απαραίτητο.

## Σχετικές πληροφορίες

- Γενικές πληροφορίες για τη λειτουργία ασφάλειας (σ. 45)

## Γενικές πληροφορίες για την ασφάλεια παιδιών

Τα παιδιά, ανεξαρτήτως ηλικίας και ύψους, πρέπει να κάθονται στο αυτοκίνητο σωστά ασφαλισμένα. Μην αφήνετε ποτέ τα παιδιά να κάθονται στην αγκαλιά των επιβατών.

Η Volvo συνιστά τα παιδιά να ταξιδεύουν σε παιδικό κάθισμα με φορά προς τα πίσω μέχρι όσο το δυνατόν μεγαλύτερη ηλικία, τουλάχιστον μέχρι 3-4 ετών, και στη συνέχεια σε βοηθητικό παιδικό κάθισμα/παιδικό κάθισμα με φορά προς τα εμπρός μέχρι την ηλικία των 10 ετών.

Η θέση του παιδιού στο αυτοκίνητο και ο απαιτούμενος εξοπλισμός για την ασφάλειά του υπαγορεύονται από το βάρος και το ύψος του παιδιού, βλ. Παιδικά καθίσματα (σ. 48).

### ΣΗΜΕΙΩΣΗ

Οι κανονισμοί που αφορούν τη θέση των παιδιών στο αυτοκίνητο διαφέρουν από χώρα σε χώρα. Ελέγξτε τι προβλέπει η νομοθεσία.

Η Volvo διαθέτει εξοπλισμό ασφαλείας παιδιών (παιδικά καθίσματα, βοηθητικά παιδικά καθίσματα & συστήματα πρόσδεσης) που έχει σχεδιαστεί ειδικά για το αυτοκίνητό σας. Η χρήση του εξοπλισμού ασφαλείας παιδιών της Volvo παρέχει τις βέλτιστες συνθήκες

ασφαλούς μετακίνησης του παιδιού σας με το αυτοκίνητο. Επιπλέον, ο εξοπλισμός ασφαλείας παιδιών ταιριάζει σωστά και είναι εύχρηστος.

### ΣΗΜΕΙΩΣΗ

Εάν έχετε απορίες κατά την τοποθέτηση εξοπλισμού ασφαλείας για παιδιά, επικοινωνήστε με τον κατασκευαστή για σαφέστερες οδηγίες.

## Κλειδαριές ασφαλείας παιδιών

Οι πίσω πόρτες και τα πίσω παράθυρα\* μπορούν να κλειδώσουν χειροκίνητα (σ. 195) ή ηλεκτρονικά (σ. 196)\* ώστε να μην ανοίγουν από μέσα.

## Σχετικές πληροφορίες

- Παιδικά καθίσματα - θέση (σ. 53)
- Παιδικό κάθισμα - ISOFIX (σ. 57)
- Παιδικά καθίσματα - επάνω σημεία στερέωσης (σ. 61)



### Παιδικά καθίσματα

Τα παιδιά πρέπει να κάθονται άνετα και με ασφάλεια. Βεβαιωθείτε ότι το παιδικό κάθισμα χρησιμοποιείται σωστά.



Τα παιδικά καθίσματα δεν πρέπει να χρησιμοποιούνται σε συνδυασμό με τους αερόσακους.

### ΣΗΜΕΙΩΣΗ

Όταν χρησιμοποιείτε εξοπλισμό ασφαλείας για παιδιά, είναι σημαντικό να διαβάσετε τις οδηγίες τοποθέτησης που συνοδεύουν το εκάστοτε προϊόν.

### ΠΡΟΕΙΔΟΠΟΙΗΣΗ

Μη στερεώνετε τους ιμάντες στερέωσης του παιδικού καθίσματος στην οριζόντια ράβδο ρύθμισης του καθίσματος, στα ελατήρια ή τις δοκούς και τις ράβδους που βρίσκονται κάτω από το κάθισμα. Τα αιχμηρά άκρα μπορεί να προκαλέσουν ζημιά τους ιμάντες.

Ανατρέξτε στις οδηγίες εγκατάστασης του παιδικού καθίσματος για τη σωστή τοποθέτηση.



### Συνιστώμενα παιδικά καθίσματα<sup>2</sup>

Βάρος	Μπροστινό κάθισμα (με απενεργοποιημένο αερόσακο)	Ακριανό πίσω κάθισμα	Μεσαίο πίσω κάθισμα
Ομάδα 0 max 10 kg  Ομάδα 0+ max 13 kg		Βρεφικό κάθισμα Volvo (Volvo Infant Seat) - παιδικό κάθισμα με φορά προς τα πίσω, που ασφαλίζει με το σύστημα στερέωσης ISOFIX.  Έγκριση τύπου: E1 04301146 (L)	
Ομάδα 0 max 10 kg  Ομάδα 0+ max 13 kg	Βρεφικό κάθισμα Volvo (Volvo Infant Seat) - παιδικό κάθισμα με φορά προς τα πίσω, που ασφαλίζει με τη ζώνη ασφαλείας του αυτοκινήτου.  Έγκριση τύπου: E1 04301146 (U)	Βρεφικό κάθισμα Volvo (Volvo Infant Seat) - παιδικό κάθισμα με φορά προς τα πίσω, που ασφαλίζει με τη ζώνη ασφαλείας του αυτοκινήτου.  Έγκριση τύπου: E1 04301146 (U)	Βρεφικό κάθισμα Volvo (Volvo Infant Seat) - παιδικό κάθισμα με φορά προς τα πίσω, που ασφαλίζει με τη ζώνη ασφαλείας του αυτοκινήτου.  Έγκριση τύπου: E1 04301146 (U)
Ομάδα 0 max 10 kg  Ομάδα 0+ max 13 kg	Παιδικά καθίσματα εγκεκριμένα για γενική χρήση. (U)	Παιδικά καθίσματα εγκεκριμένα για γενική χρήση. (U)	Παιδικά καθίσματα εγκεκριμένα για γενική χρήση. (U)

<sup>2</sup> Για να χρησιμοποιήσετε άλλα παιδικά καθίσματα, το αυτοκίνητό σας πρέπει να συμπεριλαμβάνεται στην εσωκλειόμενη λίστα οχημάτων του κατασκευαστή ή τα καθίσματα πρέπει να είναι εγκεκριμένα σύμφωνα με τον κανονισμό ασφαλείας ECE R44.



## 02 Ασφάλεια



Βάρος	Μπροστινό κάθισμα (με απενεργοποιημένο αερόσακο)	Ακριανό πίσω κάθισμα	Μεσαίο πίσω κάθισμα
Ομάδα 1 9-18 kg	Παιδικό κάθισμα Volvo με φορά προς τα πίσω/περιστρεφόμενο παιδικό κάθισμα (Volvo Convertible Child Seat) - παιδικό κάθισμα με φορά προς τα πίσω, που ασφαλίξει με τη ζώνη ασφαλείας του αυτοκινήτου και ιμάντες. Έγκριση τύπου: E5 04192 (L)	Παιδικό κάθισμα Volvo με φορά προς τα πίσω/περιστρεφόμενο παιδικό κάθισμα (Volvo Convertible Child Seat) - παιδικό κάθισμα με φορά προς τα πίσω, που ασφαλίξει με τη ζώνη ασφαλείας του αυτοκινήτου και ιμάντες. Έγκριση τύπου: E5 04192 (L)	
Ομάδα 1 9-18 kg	Παιδικά καθίσματα εγκεκριμένα για γενική χρήση. (U)	Παιδικά καθίσματα εγκεκριμένα για γενική χρήση. (U)	Παιδικά καθίσματα εγκεκριμένα για γενική χρήση. (U)
Ομάδα 2 15-25 kg	Παιδικό κάθισμα Volvo με φορά προς τα πίσω/περιστρεφόμενο παιδικό κάθισμα (Volvo Convertible Child Seat) - παιδικό κάθισμα με φορά προς τα πίσω, που ασφαλίξει με τη ζώνη ασφαλείας του αυτοκινήτου και ιμάντες. Έγκριση τύπου: E5 04192 (L)	Παιδικό κάθισμα Volvo με φορά προς τα πίσω/περιστρεφόμενο παιδικό κάθισμα (Volvo Convertible Child Seat) - παιδικό κάθισμα με φορά προς τα πίσω, που ασφαλίξει με τη ζώνη ασφαλείας του αυτοκινήτου και ιμάντες. Έγκριση τύπου: E5 04192 (L)	



Βάρος	Μπροστινό κάθισμα (με απενεργοποιημένο αερόσακο)	Ακριανό πίσω κάθισμα	Μεσαίο πίσω κάθισμα
Ομάδα 2 15-25 kg	Παιδικό κάθισμα Volvo με φορά προς τα πίσω/περιστρεφόμενο παιδικό κάθισμα (Volvo Convertible Child Seat) - παιδικό κάθισμα με φορά προς τα εμπρός, που ασφαλίσει με τη ζώνη ασφαλείας του αυτοκινήτου. Έγκριση τύπου: E5 04191 (U)	Παιδικό κάθισμα Volvo με φορά προς τα πίσω/περιστρεφόμενο παιδικό κάθισμα (Volvo Convertible Child Seat) - παιδικό κάθισμα με φορά προς τα εμπρός, που ασφαλίσει με τη ζώνη ασφαλείας του αυτοκινήτου. Έγκριση τύπου: E5 04191 (U)	Παιδικό κάθισμα Volvo με φορά προς τα πίσω/περιστρεφόμενο παιδικό κάθισμα (Volvo Convertible Child Seat) - παιδικό κάθισμα με φορά προς τα εμπρός, που ασφαλίσει με τη ζώνη ασφαλείας του αυτοκινήτου. Έγκριση τύπου: E5 04191 (U)
Ομάδα 2/3 15-36 kg	Βοηθητικό παιδικό κάθισμα Volvo με πλάτη (Volvo Booster Seat with backrest). Έγκριση τύπου: E1 04301169 (UF)	Βοηθητικό παιδικό κάθισμα Volvo με πλάτη (Volvo Booster Seat with backrest). Έγκριση τύπου: E1 04301169 (UF)	Βοηθητικό παιδικό κάθισμα Volvo με πλάτη (Volvo Booster Seat with backrest). Έγκριση τύπου: E1 04301169 (UF)
Ομάδα 2/3 15-36 kg	Βοηθητικό παιδικό κάθισμα με και χωρίς πλάτη (Booster Cushion with and without backrest). Έγκριση τύπου: E5 04216 (UF)	Βοηθητικό παιδικό κάθισμα με και χωρίς πλάτη (Booster Cushion with and without backrest). Έγκριση τύπου: E5 04216 (UF)	Βοηθητικό παιδικό κάθισμα με και χωρίς πλάτη (Booster Cushion with and without backrest). Έγκριση τύπου: E5 04216 (UF)



Βάρος	Μπροστινό κάθισμα (με απενεργοποιημένο αερόσακο)	Ακριανό πίσω κάθισμα	Μεσαίο πίσω κάθισμα
Ομάδα 2/3 15-36 kg		Ενσωματωμένο βοηθητικό παιδικό κάθισμα (Integrated Booster Cushion) - διατίθεται ως προαιρετικός εξοπλισμός που τοποθετείται στο εργοστάσιο. Έγκριση τύπου: E5 04189 (B)	

L: Κατάλληλο για ειδικά παιδικά καθίσματα. Αυτά τα παιδικά καθίσματα ενδέχεται να προορίζονται για χρήση σε ειδικό μοντέλο αυτοκινήτου, στην κατηγορία περιορισμένης ή ημι-γενικής χρήσης.

U: Κατάλληλο για παιδικά καθίσματα εγκεκριμένα για γενική χρήση σε αυτή την κατηγορία βάρους.

UF: Κατάλληλο για παιδικά καθίσματα με φορά προς τα εμπρός εγκεκριμένα για γενική χρήση σε αυτή την κατηγορία βάρους.

B: Ενσωματωμένα παιδικά καθίσματα εγκεκριμένα για αυτή την κατηγορία βάρους.

### Σχετικές πληροφορίες

- Παιδικά καθίσματα - θέση (σ. 53)
- Παιδικά καθίσματα - επάνω σημεία στερέωσης (σ. 61)
- Παιδικό κάθισμα - ISOFIX (σ. 57)
- Γενικές πληροφορίες για την ασφάλεια παιδιών (σ. 47)



## Παιδικά καθίσματα - θέση

Τοποθετείτε πάντοτε τα παιδικά καθίσματα/βοηθητικά παιδικά καθίσματα (σ. 48) στο πίσω κάθισμα εάν ο αερόσακος του συνοδηγού είναι ενεργοποιημένος (σ. 38). Εάν στη θέση του συνοδηγού κάθεται κάποιο παιδί, μπορεί να τραυματιστεί σοβαρά εάν ο αερόσακος ανοίξει.

### Ετικέτα για τον αερόσακο συνοδηγού



Ετικέτα στο σκιάδιο του συνοδηγού.



Ετικέτα στην κολόνα της πόρτας συνοδηγού. Η ετικέτα είναι ορατή όταν η πόρτα του συνοδηγού είναι ανοικτή.

Η προειδοποιητική ετικέτα για τον αερόσακο συνοδηγού βρίσκεται στο σημείο που απεικονίζεται παραπάνω.

Μπορείτε να τοποθετήσετε:

- παιδικό κάθισμα/βοηθητικό παιδικό κάθισμα στη θέση του συνοδηγού με την προϋπόθεση ότι ο αερόσακος συνοδηγού δεν είναι ενεργοποιημένος.
- ένα ή περισσότερα παιδικά καθίσματα/βοηθητικά παιδικά καθίσματα στο πίσω κάθισμα.

### ΠΡΟΕΙΔΟΠΟΙΗΣΗ

Ποτέ μη χρησιμοποιείτε παιδικό κάθισμα με φορά προς τα πίσω σε κάθισμα που προστατεύεται από ενεργό αερόσακο. Εάν δεν τηρηθεί αυτή η οδηγία, το παιδί μπορεί να τραυματιστεί σοβαρά ή θανάσιμα.

### ΠΡΟΕΙΔΟΠΟΙΗΣΗ

Μη βάζετε ποτέ ένα παιδί σε παιδικό κάθισμα ή σε βοηθητικό παιδικό κάθισμα στη θέση του συνοδηγού, εάν ο αερόσακος είναι ενεργοποιημένος.

Μην επιτρέπετε ποτέ σε κανέναν να στέκεται ή να κάθεται μπροστά από το κάθισμα του συνοδηγού.

Άτομα με ύψος μικρότερο από 140 cm δεν πρέπει να κάθονται ποτέ στο κάθισμα του συνοδηγού όταν ο αερόσακος είναι ενεργοποιημένος.

Παράλειψη τήρησης της παραπάνω οδηγίας μπορεί να θέσει σε κίνδυνο τη ζωή του ατόμου.



### ΠΡΟΕΙΔΟΠΟΙΗΣΗ

Βοηθητικά παιδικά καθίσματα/παιδικά καθίσματα με μεταλλικό ή άλλο σύστημα στήριξης που μπορεί να ακουμπά στο κουμπί ανοίγματος της ζώνης ασφαλείας δεν πρέπει να χρησιμοποιούνται, καθώς μπορεί να προκαλέσουν ακούσιο άνοιγμα της ζώνης ασφαλείας.

Φροντίζετε ώστε το επάνω τμήμα του παιδικού καθίσματος να μην ακουμπά στο παρμπρίζ.

### Σχετικές πληροφορίες

- Γενικές πληροφορίες για την ασφάλεια παιδιών (σ. 47)
- Παιδικά καθίσματα - επάνω σημεία στερέωσης (σ. 61)
- Παιδικό κάθισμα - ISOFIX (σ. 57)

### Παιδικό κάθισμα - βοηθητικό παιδικό κάθισμα δύο σταδίων\*

Τα ενσωματωμένα βοηθητικά παιδικά καθίσματα στο πίσω κάθισμα επιτρέπουν στα παιδιά να κάθονται με άνεση και ασφάλεια.

Τα βοηθητικά παιδικά καθίσματα είναι ειδικά σχεδιασμένα, ώστε να παρέχουν τη βέλτιστη ασφάλεια. Σε συνδυασμό με τη ζώνη ασφαλείας (σ. 30), είναι εγκεκριμένα για παιδιά βάρους 15 έως 36 kg και ύψους τουλάχιστον 95 cm.



Σωστή θέση, η ζώνη ασφαλείας πρέπει να περνά από τον ώμο.



Λανθασμένη θέση, το προσκέφαλο πρέπει να ρυθμιστεί στο ύψος του κεφαλιού και η ζώνη ασφαλείας δεν πρέπει να περνά χαμηλότερα από τον ώμο.

Πριν οδηγήσετε, βεβαιωθείτε ότι:

- το ενσωματωμένο βοηθητικό παιδικό κάθισμα δύο σταδίων είναι σωστά ρυθμισμένο σύμφωνα με τον πίνακα (σ. 55) και ασφαλισμένο
- η ζώνη ασφαλείας εφάπτεται στο σώμα του παιδιού, δεν είναι χαλαρή και δεν έχει συστραφεί
- η ζώνη ασφαλείας δεν περνά από το λαιμό ή χαμηλότερα από τον ώμο του παιδιού (βλ. προηγούμενες εικόνες)
- το οριζόντιο τμήμα της ζώνης ασφαλείας περνά χαμηλά από την κοιλιά, ώστε να παρέχει τη μεγαλύτερη δυνατή ασφάλεια.





Η ρύθμιση των δύο επιπέδων του βοηθητικού παιδικού καθίσματος γίνεται μέσω ανύψωσης (σ. 55) και κατεβάσματος (σ. 56).

### **⚠ ΠΡΟΕΙΔΟΠΟΙΗΣΗ**

Η Volvo συνιστά τυχόν επισκευή ή αντικατάσταση να πραγματοποιείται μόνο από εξουσιοδοτημένο συνεργείο της Volvo. Μην κάνετε τροποποιήσεις ή προσθήκες στο βοηθητικό παιδικό κάθισμα. Αν το ενσωματωμένο βοηθητικό παιδικό κάθισμα έχει υποστεί ισχυρή καταπόνηση, όπως για παράδειγμα σε περίπτωση σύγκρουσης, πρέπει να αντικατασταθεί ολόκληρο. Ακόμη και αν το βοηθητικό παιδικό κάθισμα δεν φαίνεται να έχει υποστεί ζημιά, η προστατευτική του ικανότητα μπορεί να έχει μειωθεί. Το βοηθητικό παιδικό κάθισμα πρέπει να αντικατασταθεί επίσης εάν παρουσιάζει μεγάλη φθορά.

### **⚠ ΠΡΟΕΙΔΟΠΟΙΗΣΗ**

Εάν δεν ακολουθήσετε αυτές τις οδηγίες για το βοηθητικό παιδικό κάθισμα δύο σταδίων, υπάρχει ενδεχόμενο σοβαρού τραυματισμού του παιδιού σε περίπτωση ατυχήματος.

### **Βοηθητικό παιδικό κάθισμα δύο σταδίων\* - ανύψωση**

Το ενσωματωμένο βοηθητικό παιδικό κάθισμα (σ. 54) στο πίσω κάθισμα μπορεί να αναδιπλωθεί προς τα πάνω σε δύο στάδια. Πόσες φορές πρέπει να αναδιπλωθεί το μαξιλάρι εξαρτάται από το βάρος του παιδιού.

	Στάδιο 1	Στάδιο 2
Βάρος	22-36 kg	15-25 kg

#### **Στάδιο 1<sup>3</sup>**

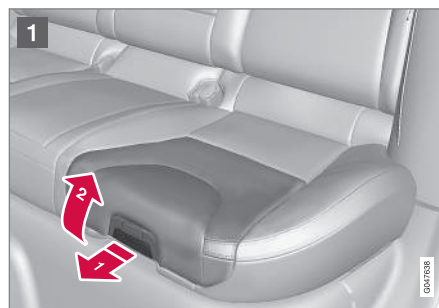

- 1 Τραβήξτε τη λαβή προς τα εμπρός και πάνω, για να απελευθερώσετε το βοηθητικό παιδικό κάθισμα.



- 2 Πιέστε το βοηθητικό παιδικό κάθισμα προς τα πίσω για να ασφαλίσει.

<sup>3</sup> Κάτω στάδιο.



### Στάδιο 2<sup>4</sup>



- 1** Αρχίστε από το κάτω επίπεδο. Πατήστε το κουμπί.



- 2** Ανασηκώστε το βοηθητικό παιδικό κάθισμα από το μπροστινό άκρο του και πιέστε το προς τα πίσω, προς την πλάτη του καθίσματος, για να ασφαλίσει.

### **i** ΣΗΜΕΙΩΣΗ

Δεν είναι εφικτή η ρύθμιση του βοηθητικού παιδικού καθίσματος από το στάδιο 2 στο στάδιο 1. Πρέπει πρώτα να το επαναρυθμίσετε, διπλώνοντάς το (σ. 56) εντελώς μέσα στην έδρα του καθίσματος.

### Σχετικές πληροφορίες

- Βοηθητικό παιδικό κάθισμα δύο σταδίων\* - κατέβασμα (σ. 56)

### Βοηθητικό παιδικό κάθισμα δύο σταδίων\* - κατέβασμα

Το ενσωματωμένο βοηθητικό παιδικό κάθισμα (σ. 54) στο πίσω κάθισμα μπορεί να αναδιπλωθεί προς τα κάτω από την επάνω ή την κάτω θέση στην τέρμα κάτω θέση στην έδρα του καθίσματος. Ωστόσο, δεν είναι δυνατόν να τοποθετήσετε το βοηθητικό κάθισμα από το πάνω στο κάτω επίπεδο.



- 1** Τραβήξτε τη λαβή προς τα εμπρός για να απελευθερώσετε το παιδικό κάθισμα.

<sup>4</sup> Επάνω στάδιο.



2 Πιέστε προς τα κάτω με το χέρι σας στο κέντρο του παιδικού καθίσματος για να ασφαλίσει.

### ! ΣΗΜΑΝΤΙΚΟ

Βεβαιωθείτε ότι δεν υπάρχουν σκόρπια αντικείμενα (π.χ. παιχνίδια) στο χώρο κάτω από την έδρα του καθίσματος όταν το κατεβάζετε.

### i ΣΗΜΕΙΩΣΗ

Για να κατεβάσετε την πλάτη του πίσω καθίσματος, πρέπει πρώτα να κατεβάσετε το βοηθητικό παιδικό κάθισμα.

### Σχετικές πληροφορίες

- Βοηθητικό παιδικό κάθισμα δύο σταδίων\* - ανύψωση (σ. 55)

### Παιδικό κάθισμα - ISOFIX

Το ISOFIX είναι ένα σύστημα στερέωσης για παιδικά καθίσματα αυτοκινήτου (σ. 48), το οποίο βασίζεται σε ένα διεθνές πρότυπο.



Τα σημεία στερέωσης για το σύστημα ISOFIX είναι καλυμμένα πίσω από το κάτω τμήμα της πλάτης των πίσω ακριανών καθισμάτων.

Η θέση των σημείων στερέωσης δεικνύεται από τα σύμβολα που υπάρχουν στην επένδυση της πλάτης (βλ. προηγούμενη εικόνα).

Πιέστε το μαξιλάρι της έδρας του καθίσματος για να αποκτήσετε πρόσβαση στα σημεία στερέωσης.

Κατά τη στερέωση του παιδικού καθίσματος στα σημεία στήριξης ISOFIX, ακολουθείτε πάντα τις οδηγίες τοποθέτησης του κατασκευαστή.

### Σχετικές πληροφορίες

- ISOFIX - κατηγορίες μεγέθους (σ. 58)
- ISOFIX - τύποι παιδικού καθίσματος (σ. 59)
- Γενικές πληροφορίες για την ασφάλεια παιδιών (σ. 47)



### ISOFIX - κατηγορίες μεγέθους

Υπάρχει μια ταξινόμηση ανά μέγεθος για τα παιδικά καθίσματα με σύστημα στερέωσης ISOFIX (σ. 57), ISOFIX, προκειμένου ο χρήστης να διευκολυνθεί όταν θα χρειαστεί να επιλέξει το σωστό τύπο παιδικού καθίσματος (σ. 59).

Κατηγορία μεγέθους	Περιγραφή
A	Πλήρους μεγέθους παιδικό κάθισμα με φορά προς τα εμπρός
B	Μικρού μεγέθους (εναλλακτ. 1) παιδικό κάθισμα με φορά προς τα εμπρός
B1	Μικρού μεγέθους (εναλλακτ. 2) παιδικό κάθισμα με φορά προς τα εμπρός
C	Πλήρους μεγέθους παιδικό κάθισμα με φορά προς τα πίσω
D	Μικρού μεγέθους παιδικό κάθισμα με φορά προς τα πίσω

Κατηγορία μεγέθους	Περιγραφή
E	Βρεφικό κάθισμα με φορά προς τα πίσω
F	Εγκάρσιο βρεφικό κάθισμα, τοποθέτησης αριστερά
G	Εγκάρσιο βρεφικό κάθισμα, τοποθέτησης δεξιά

### ΠΡΟΕΙΔΟΠΟΙΗΣΗ

Ποτέ μην τοποθετείτε το παιδί στο κάθισμα του συνοδηγού, εάν ο αερόσακος συνοδηγού είναι ενεργοποιημένος.

### ΣΗΜΕΙΩΣΗ

Εάν στο παιδικό κάθισμα ISOFIX δεν αναγράφεται ταξινόμηση μεγέθους, το μοντέλο του αυτοκινήτου πρέπει να υπάρχει στη λίστα των οχημάτων στα οποία μπορεί να τοποθετηθεί το παιδικό κάθισμα.

### ΣΗΜΕΙΩΣΗ

Η Volvo συνιστά να απευθυνθείτε σε έναν εξουσιοδοτημένο διανομέα της Volvo για προτάσεις σχετικά με τα παιδικά καθίσματα ISOFIX που συνιστά η Volvo.



### ISOFIX - τύποι παιδικού καθίσματος

Τα παιδικά καθίσματα έχουν διαφορετικά μεγέθη – όπως και τα αυτοκίνητα. Αυτό

σημαίνει ότι δεν ταιριάζουν όλα τα παιδικά καθίσματα σε όλα τα μοντέλα αυτοκινήτων.

Τύπος παιδικού καθίσματος	Βάρος	Κατηγορία μεγέθους	Καθίσματα για τοποθέτηση παιδικών καθισμάτων ISOFIX	
			Μπροστινό κάθισμα	Ακριανό πίσω κάθισμα
Βρεφικό κάθισμα-εγκάρσιο	max 10 kg	F	X	X
		G	X	X
Βρεφικό κάθισμα, με φορά προς τα πίσω	max 10 kg	E	X	OK (IL)
Βρεφικό κάθισμα, με φορά προς τα πίσω	max 13 kg	E	X	OK (IL)
		D	X	OK (IL)
		C	X	OK (IL)
Παιδικό κάθισμα, με φορά προς τα πίσω	9-18 kg	D	X	OK (IL)
		C	X	OK (IL)



## 02 Ασφάλεια



Τύπος παιδικού καθίσματος	Βάρος	Κατηγορία μεγέθους	Καθίσματα για τοποθέτηση παιδικών καθισμάτων ISOFIX	
			Μπροστινό κάθισμα	Ακριανό πίσω κάθισμα
Παιδικό κάθισμα με φορά προς τα εμπρός	9-18 kg	B	X	OK <sup>A</sup> (IUF)
		B1	X	OK <sup>A</sup> (IUF)
		A	X	OK <sup>A</sup> (IUF)

X: Η θέση ISOFIX δεν είναι κατάλληλη για παιδικά καθίσματα ISOFIX σε αυτή την κατηγορία βάρους ή/και ύψους.

IL: Κατάλληλο για ειδικά παιδικά καθίσματα ISOFIX. Αυτά τα παιδικά καθίσματα ενδέχεται να προορίζονται για συγκεκριμένο μοντέλο αυτοκινήτου, στην κατηγορία περιορισμένης ή ημι-γενικής χρήσης.

IUF: Κατάλληλο για παιδικά καθίσματα ISOFIX με φορά προς τα εμπρός τα οποία είναι εγκεκριμένα για γενική χρήση σε αυτή την κατηγορία βάρους.

<sup>A</sup> Η Νοίνο συνιστά παιδικά καθίσματα με φορά προς τα πίσω για αυτή την ηλικιακή ομάδα.

Βεβαιωθείτε ότι έχετε επιλέξει τη σωστή κατηγορία μεγέθους (σ. 58) για το παιδικό κάθισμα με σύστημα στερέωσης ISOFIX (σ. 57).



## Παιδικά καθίσματα - επάνω σημεία στερέωσης

Το αυτοκίνητο διαθέτει άνω σημεία στερέωσης για συγκεκριμένα παιδικά καθίσματα (σ. 48) που τοποθετούνται με φορά προς τα εμπρός. Αυτά τα σημεία στερέωσης βρίσκονται στην πίσω πλευρά του καθίσματος.

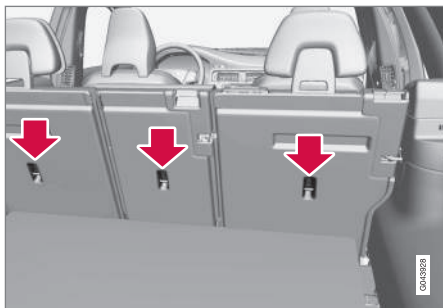

Τα άνω σημεία στερέωσης ουσιαστικά προορίζονται για χρήση με παιδικά καθίσματα με φορά προς τα εμπρός. Η Volvo συνιστά τα μικρά παιδιά να κάθονται σε παιδικό κάθισμα με φορά προς τα πίσω μέχρι τη μεγαλύτερη δυνατή ηλικία.

### **i** ΣΗΜΕΙΩΣΗ

Αναδιπλώστε τα προσκέφαλα για να διευκολυνθείτε κατά την τοποθέτηση αυτού του τύπου παιδικού καθίσματος στα αυτοκίνητα με αναδιπλούμενα προσκέφαλα στα ακριανά καθίσματα.

### **i** ΣΗΜΕΙΩΣΗ

Εάν το αυτοκίνητο διαθέτει κάλυμμα πάνω από το χώρο αποσκευών, το κάλυμμα πρέπει να αφαιρεθεί για να μπορέσουν να τοποθετηθούν παιδικά καθίσματα στα σημεία στερέωσης.

Για λεπτομερείς πληροφορίες σχετικά με τον τρόπο που πρέπει να σφίγγετε το παιδικό κάθισμα στα άνω σημεία στερέωσης, ανατρέξτε στις οδηγίες του κατασκευαστή του καθίσματος.

### **!** ΠΡΟΕΙΔΟΠΟΙΗΣΗ

Πρέπει πάντοτε να τραβάτε τους ιμάντες του παιδικού καθίσματος μέσα από την άνοιγμα στο στέλεχος του προσκέφαλου πριν τους τεντώσετε στο σημείο σύνδεσης.

### Σχετικές πληροφορίες

- Γενικές πληροφορίες για την ασφάλεια παιδιών (σ. 47)
- Παιδικά καθίσματα - θέση (σ. 53)
- Παιδικό κάθισμα - ISOFIX (σ. 57)

# 03

## ΌΡΓΑΝΑ ΚΑΙ ΚΟΥΜΠΙΑ ΕΛΕΓΧΟΥ

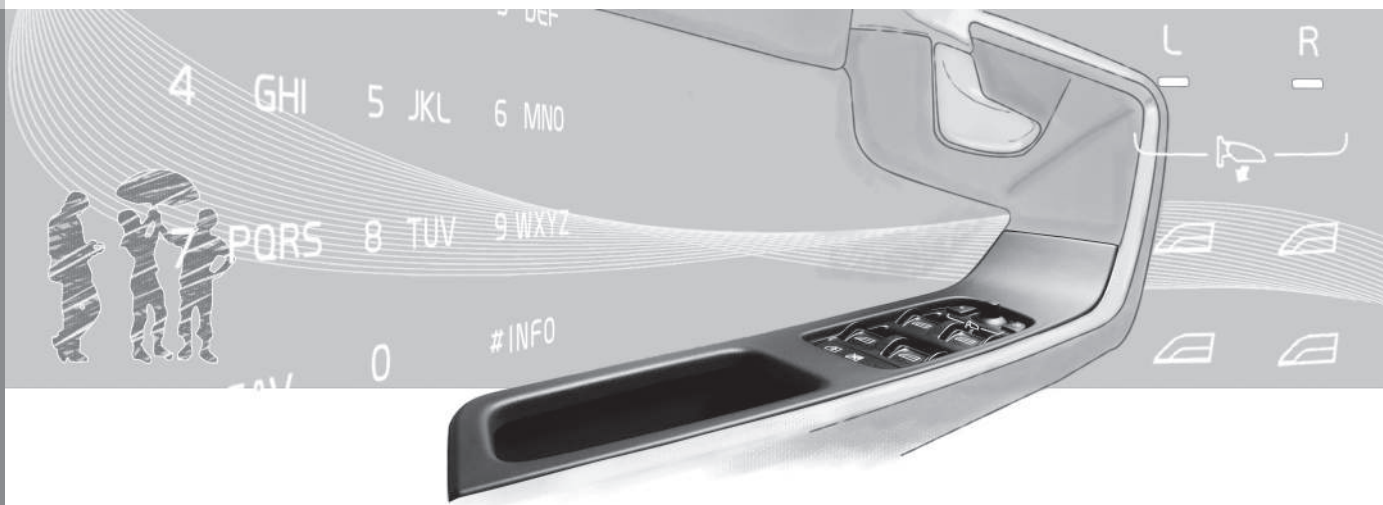





### **Όργανα και χειριστήρια, αριστεροτίμονο μοντέλο - επισκόπηση**

*Στην επισκόπηση μπορείτε να δείτε πού βρίσκονται οι οθόνες και τα χειριστήρια του αυτοκινήτου.*



# 03 Όργανα και κουμπιά ελέγχου



Επισκόπηση, αριστεροτίμονα μοντέλα

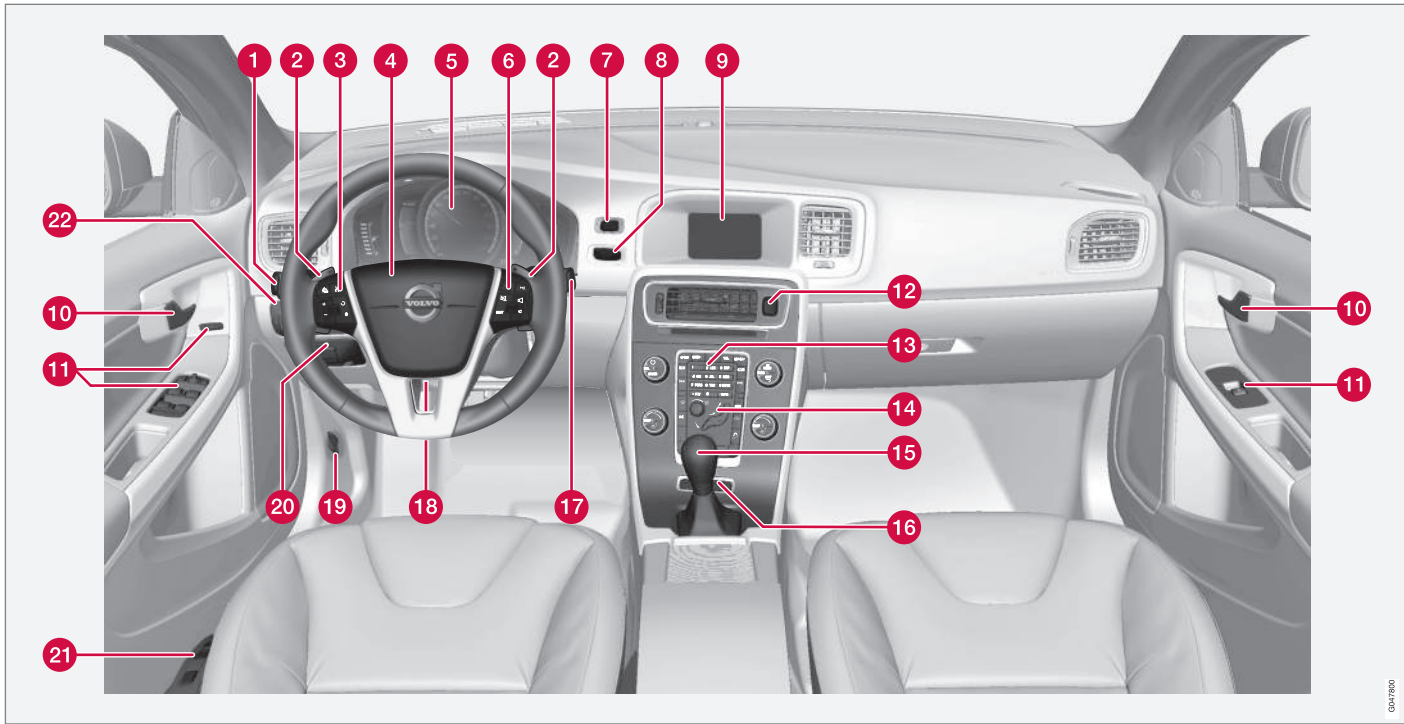

0212000



	Λειτουργία	Βλ.
1	Μενού και μηνύματα, φλας, μεγάλη/μεσαία σκάλα, υπολογιστής ταξιδιού	(σ. 121), (σ. 123), (σ. 106), (σ. 99) και (σ. 125).
2	Χειροκίνητη αλλαγή σχέσεων σε αυτόματο κιβώτιο ταχυτήτων*	(σ. 312).
3	Cruise control*	(σ. 215) και (σ. 219).
4	Κόρνα, αερόσακοι	(σ. 93) και (σ. 35).
5	Πίνακας οργάνων	(σ. 69).
6	Περιήγηση στα μενού, χειρισμός ηχοσυστήματος, χειρισμός τηλεφώνου*	(σ. 124) και το συμπληρωματικό έντυπο Sensus Infotainment.
7	Κουμπί <b>START/STOP ENGINE</b>	(σ. 302).
8	Διακόπτης ανάφλεξης	(σ. 86).

	Λειτουργία	Βλ.
9	Οθόνη για το σύστημα Infotainment και την εμφάνιση των μενού	(σ. 124) και το συμπληρωματικό έντυπο Sensus Infotainment.
10	Λαβή πόρτας	–
11	Πλαίσιο χειριστήριων	(σ. 191), (σ. 196), (σ. 112) και (σ. 114).
12	Αλάρμ	(σ. 105).
13	Πίνακας ελέγχου για το σύστημα Infotainment και την περιήγηση στα μενού	(σ. 124) και το συμπληρωματικό έντυπο Sensus Infotainment.
14	Πλαίσιο χειριστήριων για το σύστημα κλιματισμού	(σ. 142).
15	Επιλογέας ταχυτήτων	(σ. 310), (σ. 312) ή (σ. 316).
16	Κουμπιά ελέγχου ενεργού σασί (Four-C)*	(σ. 203).

	Λειτουργία	Βλ.
17	Υαλοκαθαριστήρες και σύστημα πλύσης	(σ. 109).
18	Ρύθμιση τιμονιού	(σ. 93).
19	Μοχλός απασφάλισης καπό κινητήρα	(σ. 411).
20	Χειρόφρενο	(σ. 337).
21	Ρύθμιση καθίσματος*	(σ. 89).
22	Διακόπτης προβολέων, κουμπί ανοίγματος για το πορτάκι του ρεζερβουάρ και την πόρτα χώρου αποσκευών	(σ. 95), (σ. 344) και (σ. 193).

#### Σχετικές πληροφορίες

- Δείκτης εξωτερικής θερμοκρασίας (σ. 79)
- Χιλιομετρητής (σ. 80)
- Ρολοί (σ. 80)



## 03 Όργανα και κουμπιά ελέγχου

### Όργανα και χειριστήρια, δεξιότιμο μοντέλο - επισκόπηση

Στην επισκόπηση μπορείτε να δείτε πού βρίσκονται οι οθόνες και τα χειριστήρια του αυτοκινήτου.



## Επισκόπηση, δεξιότιμα μοντέλα

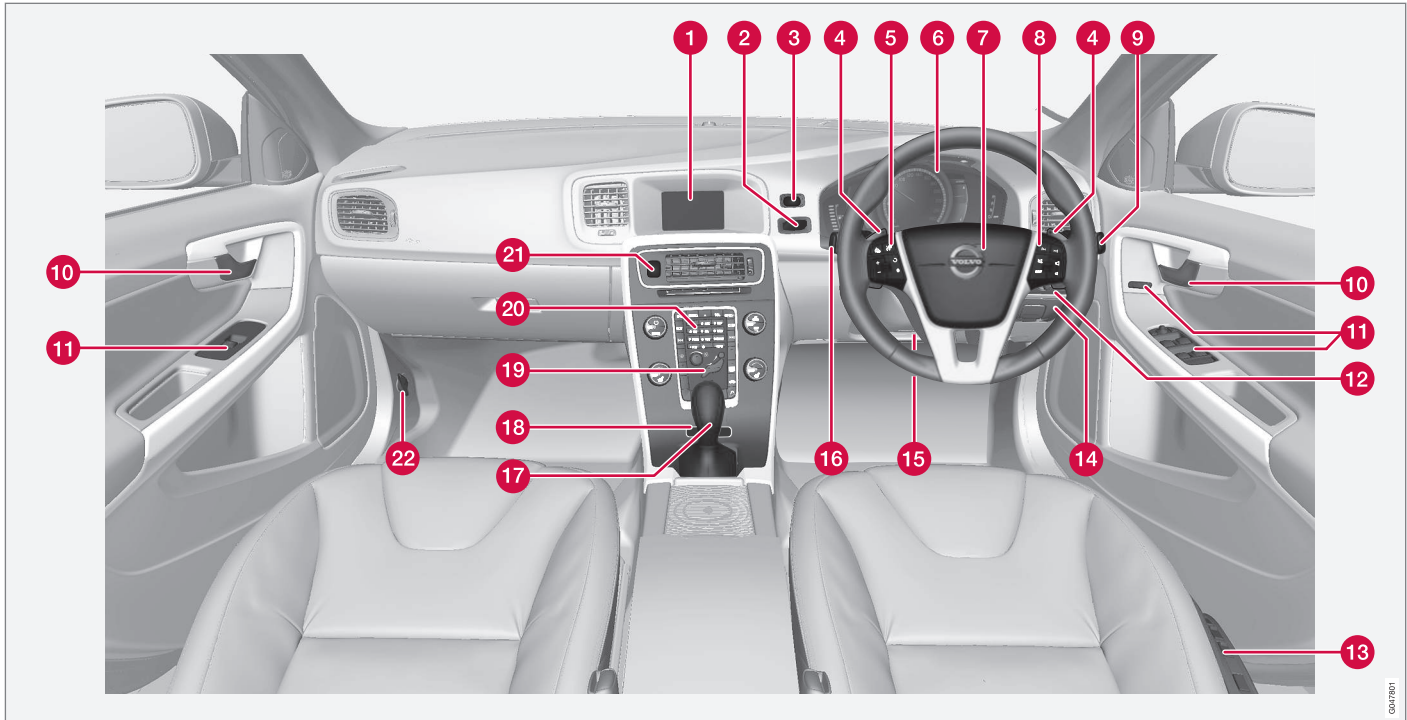



## 03 Όργανα και κουμπιά ελέγχου



	Λειτουργία	Βλ.
1	Οθόνη για το σύστημα Infotainment και την εμφάνιση των μενού	(σ. 124) και το συμπληρωματικό έντυπο Sensus Infotainment.
2	Διακόπτης ανάφλεξης	(σ. 86).
3	Κουμπί <b>START/STOP ENGINE</b>	(σ. 302).
4	Χειροκίνητη αλλαγή σχέσεων σε αυτόματο κιβώτιο ταχυτήτων*	(σ. 312).
5	Cruise control*	(σ. 215) και (σ. 219).
6	Πίνακας οργάνων	(σ. 69).
7	Κόρνα, αερόσακο	(σ. 93) και (σ. 35).
8	Περιήγηση στα μενού, χειρισμός ηχοσυστήματος, χειρισμός τηλεφώνου*	(σ. 124) και το συμπληρωματικό έντυπο Sensus Infotainment.
9	Υαλοκαθαριστήρες και σύστημα πλύσης	(σ. 109).

	Λειτουργία	Βλ.
10	Λαβή πόρτας	–
11	Πλαίσιο χειριστηρίων	(σ. 191), (σ. 196), (σ. 112) και (σ. 114).
12	Διακόπτης προβολέων, κουμπί ανοίγματος για το πορτάκι του ρεζερβουάρ και την πόρτα χώρου αποσκευών	(σ. 95), (σ. 344) και (σ. 193).
13	Ρύθμιση καθίσματος*	(σ. 89).
14	Χειρόφρενο	(σ. 337).
15	Ρύθμιση τιμονιού	(σ. 93).
16	Μενού και μηνύματα, φλας, μεγάλη/μεσαία σκάλα, υπολογιστής ταξιδιού	(σ. 121), (σ. 123), (σ. 106), (σ. 99) και (σ. 125).
17	Επιλογέας ταχυτήτων	(σ. 310), (σ. 312) ή (σ. 316).

	Λειτουργία	Βλ.
18	Κουμπιά ελέγχου ενεργού σασί (Four-C)*	(σ. 203).
19	Πλαίσιο χειριστηρίων για το σύστημα κλιματισμού	(σ. 142).
20	Πίνακας ελέγχου για το σύστημα Infotainment και την περιήγηση στα μενού	(σ. 124) και το συμπληρωματικό έντυπο Sensus Infotainment.
21	Αλάρμ	(σ. 105).
22	Μοχλός απασφάλισης καπό κινητήρα	(σ. 411).

### Σχετικές πληροφορίες

- Δείκτης εξωτερικής θερμοκρασίας (σ. 79)
- Χιλιόμετροντής (σ. 80)
- Ρολόι (σ. 80)



### Πίνακας οργάνων

Η οθόνη πληροφοριών του πίνακα οργάνων εμφανίζει πληροφορίες για ορισμένες από τις λειτουργίες του αυτοκινήτου, καθώς και μηνύματα.

- Αναλογικός πίνακας οργάνων - επισκόπηση (σ. 69)
- Ψηφιακός πίνακας οργάνων - επισκόπηση (σ. 71)
- Πίνακας οργάνων - σημασία των ενδεικτικών λυχνιών (σ. 75)
- Πίνακας οργάνων - σημασία των προειδοποιητικών λυχνιών (σ. 77)

### Αναλογικός πίνακας οργάνων - επισκόπηση

Η οθόνη πληροφοριών του πίνακα οργάνων εμφανίζει πληροφορίες για ορισμένες από τις λειτουργίες του αυτοκινήτου, καθώς και μηνύματα.

#### Οθόνη πληροφοριών



Οθόνη πληροφοριών, αναλογικός πίνακας οργάνων.

Στην οθόνη πληροφοριών του πίνακα οργάνων εμφανίζονται πληροφορίες σχετικά με ορισμένες από τις λειτουργίες του αυτοκινήτου, π.χ. Cruise control, υπολογιστής ταξιδιού καθώς και μηνύματα. Οι πληροφορίες απεικονίζονται με τη μορφή συμβόλων και κειμένου. Περαιτέρω περιγραφές παρατίθενται στις ενότητες για τις λειτουργίες που χρησιμοποιούν την οθόνη.

### Δείκτες και ενδεικτικές λυχνίες

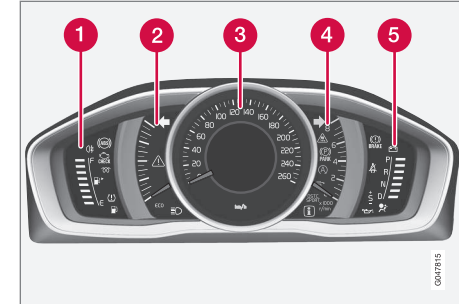

- 1 Δείκτης στάθμης καυσίμου. Όταν ο δείκτης κατέβει στη μία λευκή γραμμή<sup>1</sup>, ανάβει η κίτρινη ενδεικτική λυχνία χαμηλής στάθμης στο ρεζερβουάρ. Βλ. επίσης Υπολογιστής ταξιδιού (σ. 125) και Ανεφοδιασμός καυσίμου (σ. 345).
- 2 Eco meter. Αυτός ο δείκτης δείχνει πόσο οικονομικά οδηγείται το αυτοκίνητο. Όσο μεγαλύτερη είναι η ένδειξη στην κλίμακα, τόσο πιο οικονομικά οδηγείται το αυτοκίνητο.
- 3 Ταχύμετρο

<sup>1</sup> Όταν το μήνυμα "Αυτονομία ρεζερβουάρ:" στην οθόνη αρχίσει να δείχνει "----", το χρώμα της ένδειξης γίνεται κόκκινο.



- 4 Στροφόμετρο. Δείχνει τις στροφές του κινητήρα σε χιλιάδες στροφές ανά λεπτό (σαλ).
- 5 Ένδειξη αλλαγής σχέσεων<sup>2</sup>/Ένδειξη θέσης σχέσης μετάδοσης<sup>3</sup> Βλ. επίσης Ένδειξη αλλαγής σχέσεων\* (σ. 311), Αυτόματο κιβώτιο ταχυτήτων -- Geartronic\* (σ. 312) ή Αυτόματο κιβώτιο ταχυτήτων -- Powershift\* (σ. 316).

## Ενδεικτικές και προειδοποιητικές λυχνίες

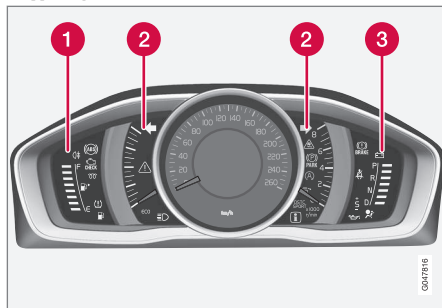

Ενδεικτικές και προειδοποιητικές λυχνίες, αναλογικός πίνακας οργάνων.

- 1 Ενδεικτικές λυχνίες
- 2 Ενδεικτικές και προειδοποιητικές λυχνίες
- 3 Προειδοποιητικές λυχνίες<sup>4</sup>

### Έλεγχος λειτουργίας

Όλες οι ενδεικτικές και προειδοποιητικές λυχνίες εκτός από τα σύμβολα στο κέντρο της οθόνης πληροφοριών, ανάβουν όταν το κλειδί είναι στη θέση II ή όταν εκκινείται ο κινητήρας. Μόλις ο κινητήρας τεθεί σε λειτουργία, όλες οι λυχνίες πρέπει να σβήσουν εκτός από τη λυχνία του χειρόφρενου που σβήνει μόνο όταν λύσετε το χειρόφρενο.

Εάν ο κινητήρας δεν τεθεί σε λειτουργία ή εάν ο έλεγχος λειτουργίας πραγματοποιηθεί όταν ο διακόπτης ανάφλεξης βρίσκεται στη θέση II, τότε όλες οι λυχνίες σβήνουν εντός λίγων δευτερολέπτων εκτός από τη λυχνία, που υποδεικνύει βλάβη στο σύστημα εκπομπών καυσαερίων και τη λυχνία χαμηλής πίεσης λαδιού.

### Σχετικές πληροφορίες

- Πίνακας οργάνων (σ. 69)
- Πίνακας οργάνων - σημασία των ενδεικτικών λυχνιών (σ. 75)
- Πίνακας οργάνων - σημασία των προειδοποιητικών λυχνιών (σ. 77)

<sup>2</sup> Μηχανικό κιβώτιο ταχυτήτων.

<sup>3</sup> Αυτόματο κιβώτιο ταχυτήτων.

<sup>4</sup> Σε ορισμένες εκδόσεις κινητήρα δεν υπάρχουν συστήματα προειδοποίησης για απώλεια πίεσης λαδιού. Στα αυτοκίνητα με αυτές τις εκδόσεις κινητήρα δεν χρησιμοποιείται η ένδειξη χαμηλής πίεσης λαδιού. Η προειδοποίηση χαμηλής στάθμης λαδιού εμφανίζεται με τη μορφή κειμένου στην οθόνη. Για περισσότερες πληροφορίες, βλ. Λάδι κινητήρα - γενικά (σ. 413).





## Ψηφιακός πίνακας οργάνων - επισκόπηση

Η οθόνη πληροφοριών του πίνακα οργάνων εμφανίζει πληροφορίες για ορισμένες από τις λειτουργίες του αυτοκινήτου, καθώς και μηνύματα.

### Οθόνη πληροφοριών

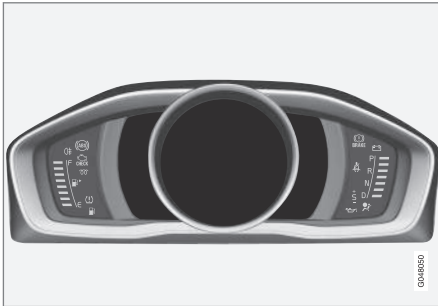

Οθόνη πληροφοριών, ψηφιακός πίνακας οργάνων\*.

Στην οθόνη πληροφοριών του πίνακα οργάνων εμφανίζονται πληροφορίες σχετικά με ορισμένες από τις λειτουργίες του αυτοκινήτου, π.χ. Cruise control, υπολογιστής ταξιδιού καθώς και μηνύματα. Οι πληροφορίες απεικονίζονται με τη μορφή συμβόλων και κειμένου. Περαιτέρω περιγραφές παρατίθενται στις ενότητες για τις λειτουργίες που χρησιμοποιούν την οθόνη.

### Δείκτες και ενδεικτικές λυχνίες

Μπορείτε να επιλέξετε εναλλακτικά θέματα για τον ψηφιακό πίνακα οργάνων. Πιθανά θέματα είναι τα "Elegance", "Eco" και "Performance".

Μπορείτε να επιλέξετε ένα θέμα μόνο όταν ο κινητήρας βρίσκεται σε λειτουργία.

Για να επιλέξετε το θέμα, πατήστε το κουμπί **OK** στον αριστερό μοχλοδιακόπτη και ενεργοποιήστε την επιλογή μενού **Θέματα** γυρίζοντας τον περιστροφικό ρυθμιστή στο μοχλό. Πατήστε το κουμπί **OK**. Γυρίστε τον περιστροφικό ρυθμιστή για να επιλέξετε το θέμα και επιβεβαιώστε την επιλογή σας πατώντας το κουμπί **OK**.

Σε ορισμένες εκδόσεις μοντέλων, η εμφάνιση της οθόνης της κεντρικής κονσόλας ακολουθεί το θέμα που έχει επιλεγεί για τον πίνακα οργάνων.

Η αντίθεση και το χρώμα για τον πίνακα οργάνων μπορούν επίσης να ρυθμιστούν χρησιμοποιώντας τον αριστερό μοχλοδιακόπτη.

Για περισσότερες πληροφορίες σχετικά με τη διαχείριση μενού, βλ. Περιήγηση στα μενού - πίνακας οργάνων (σ. 121).

Η επιλογή θέματος και η ρύθμιση της αντίθεσης και του χρώματος μπορούν να αποθηκευτούν για κάθε τηλεχειριστήριο-κλειδί στη

μνήμη κλειδιού του αυτοκινήτου\*, βλ. Τηλεχειριστήριο-κλειδί - εξατομίκευση\* (σ. 173).



### Θέμα "Elegance"

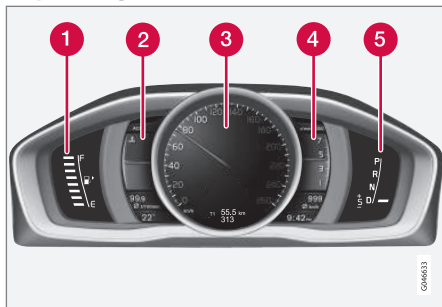

Δείκτες και ενδεικτικές λυχνίες, θέμα Elegance.

- 1 Δείκτης στάθμης καυσίμου. Όταν ο δείκτης κατέβει στη μία λευκή γραμμή<sup>5</sup>, ανάβει η κίτρινη ενδεικτική λυχνία χαμηλής στάθμης στο ρεζερβουάρ. Βλ. επίσης Υπολογιστής ταξιδιού (σ. 125) και Ανεφοδιασμός καυσίμου (σ. 345).
- 2 Δείκτης θερμοκρασίας για το ψυκτικό του κινητήρα
- 3 Ταχύμετρο
- 4 Στροφόμετρο. Δείχνει τις στροφές του κινητήρα σε χιλιάδες στροφές ανά λεπτό (σαλ).
- 5 Ένδειξη αλλαγής σχέσεων<sup>6</sup>/Ένδειξη θέσης σχέσης μετάδοσης<sup>7</sup> Βλ. επίσης Ένδειξη αλλαγής σχέσεων\* (σ. 311) ή

Αυτόματο κιβώτιο ταχυτήτων -- Geartronic\* (σ. 312).

### Θέμα "Eco"

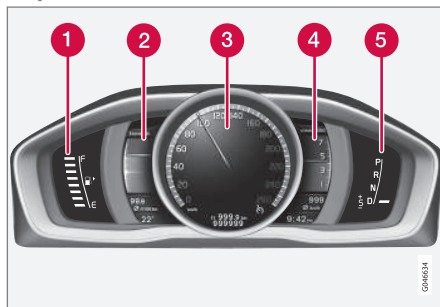

Δείκτες και ενδεικτικές λυχνίες, θέμα Eco.

- 1 Δείκτης στάθμης καυσίμου. Όταν ο δείκτης κατέβει στη μία λευκή γραμμή<sup>5</sup>, ανάβει η κίτρινη ενδεικτική λυχνία χαμηλής στάθμης στο ρεζερβουάρ. Βλ. επίσης Υπολογιστής ταξιδιού (σ. 125) και Ανεφοδιασμός καυσίμου (σ. 345).
- 2 Eco guide. Βλ. επίσης Οδηγός Eco & Οδηγός ισχύος\* (σ. 74).
- 3 Ταχύμετρο

- 4 Στροφόμετρο. Δείχνει τις στροφές του κινητήρα σε χιλιάδες στροφές ανά λεπτό (σαλ).
- 5 Ένδειξη αλλαγής σχέσεων<sup>6</sup>/Ένδειξη θέσης σχέσης μετάδοσης<sup>7</sup>. Βλ. επίσης Ένδειξη αλλαγής σχέσεων\* (σ. 311) ή Αυτόματο κιβώτιο ταχυτήτων -- Geartronic\* (σ. 312).

<sup>5</sup> Όταν το μήνυμα "Αυτονομία ρεζερβουάρ:" στην οθόνη αρχίσει να δείχνει "----", το χρώμα της ένδειξης γίνεται κόκκινο.

<sup>6</sup> Μηχανικό κιβώτιο ταχυτήτων.

<sup>7</sup> Αυτόματο κιβώτιο ταχυτήτων.



### Θέμα "Performance"

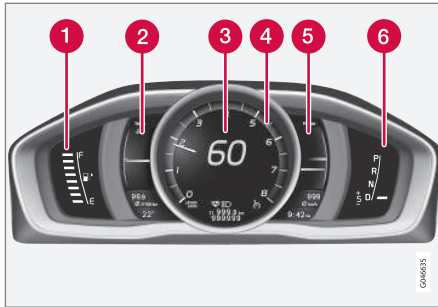

Δείκτες και ενδεικτικές λυχνίες, θέμα Performance.

- 1 Δείκτης στάθμης καυσίμου. Όταν ο δείκτης κατέβει στη μία λευκή γραμμή<sup>5</sup>, ανάβει η κίτρινη ενδεικτική λυχνία χαμηλής στάθμης στο ρεζερβουάρ. Βλ. επίσης Υπολογιστής ταξιδιού (σ. 125) και Ανεφοδιασμός καυσίμου (σ. 345).
- 2 Δείκτης θερμοκρασίας για το ψυκτικό του κινητήρα
- 3 Ταχύμετρο
- 4 Στροφόμετρο. Δείχνει τις στροφές του κινητήρα σε χιλιάδες στροφές ανά λεπτό (σαλ).

- 5 Power guide. Βλ. επίσης Οδηγός Eco & Οδηγός ισχύος\* (σ. 74).
- 6 Ένδειξη αλλαγής σχέσεων<sup>6</sup>/Ένδειξη θέσης σχέσης μετάδοσης<sup>7</sup>. Βλ. επίσης Ένδειξη αλλαγής σχέσεων\* (σ. 311) ή Αυτόματο κιβώτιο ταχυτήτων -- Geartronic\* (σ. 312).

### Ενδεικτικές και προειδοποιητικές λυχνίες

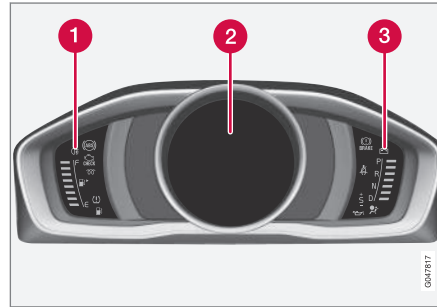

Ενδεικτικές και προειδοποιητικές λυχνίες, ψηφιακός πίνακας οργάνων.

- 1 Ενδεικτικές λυχνίες
- 2 Ενδεικτικές και προειδοποιητικές λυχνίες
- 3 Προειδοποιητικές λυχνίες<sup>8</sup>

### Έλεγχος λειτουργίας

Όλες οι ενδεικτικές και προειδοποιητικές λυχνίες εκτός από τα σύμβολα στο κέντρο της οθόνης πληροφοριών, ανάβουν όταν το κλειδί είναι στη θέση II ή όταν εκκινείται ο κινητήρας. Μόλις ο κινητήρας τεθεί σε λειτουργία, όλες οι λυχνίες πρέπει να σβήσουν εκτός από τη λυχνία του χειρόφρενου που σβήνει μόνο όταν λύσετε το χειρόφρενο.

Εάν ο κινητήρας δεν τεθεί σε λειτουργία ή εάν ο έλεγχος λειτουργίας πραγματοποιηθεί όταν ο διακόπτης ανάφλεξης βρίσκεται στη θέση II, τότε όλες οι λυχνίες σβήνουν εντός λίγων δευτερολέπτων εκτός από τη λυχνία, που υποδεικνύει βλάβη στο σύστημα εκπομπών καυσαερίων και τη λυχνία χαμηλής πίεσης λαδιού.

### Σχετικές πληροφορίες

- Πίνακας οργάνων (σ. 69)
- Πίνακας οργάνων - σημασία των ενδεικτικών λυχνιών (σ. 75)
- Πίνακας οργάνων - σημασία των προειδοποιητικών λυχνιών (σ. 77)

<sup>5</sup> Όταν το μήνυμα "Αυτονομία ρεζερβουάρ:" στην οθόνη αρχίσει να δείχνει "----", το χρώμα της ένδειξης γίνεται κόκκινο.

<sup>6</sup> Μηχανικό κιβώτιο ταχυτήτων.

<sup>7</sup> Αυτόματο κιβώτιο ταχυτήτων.

<sup>8</sup> Σε ορισμένες εκδόσεις κινητήρα δεν υπάρχουν συστήματα προειδοποίησης για απώλεια πίεσης λαδιού. Στα αυτοκίνητα με αυτές τις εκδόσεις κινητήρα δεν χρησιμοποιείται η ένδειξη χαμηλής πίεσης λαδιού. Η προειδοποίηση χαμηλής στάθμης λαδιού εμφανίζεται με τη μορφή κειμένου στην οθόνη. Για περισσότερες πληροφορίες, βλ. Λάδι κινητήρα - γενικά (σ. 413).



## 03 Όργανα και κουμπιά ελέγχου

### Οδηγός Eco & Οδηγός ισχύος\*

Οι οδηγοί Eco guide και Power guide είναι δύο όργανα στον πίνακα οργάνων (σ. 69) που βοηθούν τον οδηγό να οδηγήσει το αυτοκίνητο με τη βέλτιστη οικονομία καυσίμου.

Το αυτοκίνητο αποθηκεύει επίσης στατιστικά των ταξιδιών που έχουν πραγματοποιηθεί, τα οποία προβάλλονται με τη μορφή σχηματικού διαγράμματος ράβδων, βλ. Υπολογιστής ταξιδιού - στατιστικά διαδρομής\* (σ. 134).

### Eco guide

Αυτό το όργανο δείχνει πόσο οικονομικά οδηγείται το αυτοκίνητο.

Για να δείτε αυτή τη λειτουργία, επιλέξτε το θέμα "Eco", βλ. Ψηφιακός πίνακας οργάνων - επισκόπηση (σ. 71).



- 1 Στιγμιαία τιμή
- 2 Μέση τιμή

### Στιγμιαία τιμή

Η στιγμιαία τιμή εμφανίζεται εδώ - όσο μεγαλύτερη είναι η τιμή αποτέλεσμα στην κλίμακα, τόσο καλύτερα.

Η στιγμιαία τιμή υπολογίζεται με βάση την ταχύτητα, τις στροφές του κινητήρα, την ισχύ του κινητήρα που αξιοποιείται και τη χρήση του ποδοφρενου.

Συνιστάται να διατηρείτε τη βέλτιστη ταχύτητα (50-80 km/h (30-50 mph)) και χαμηλές στροφές κινητήρα. Οι δείκτες υποχωρούν κατά την επιτάχυνση και την πέδηση.

Εάν οι στιγμιαίες τιμές είναι πολύ χαμηλές, φωτίζεται η κόκκινη ζώνη στο μετρητή (με μια μικρή καθυστέρηση) που σημαίνει μικρή οικονομία, και συνεπώς η κατάσταση αυτή πρέπει να αποφεύγεται.

### Μέση τιμή

Η μέση τιμή ακολουθεί αργά τη στιγμιαία τιμή και περιγράφει τον τρόπο οδήγησης του αυτοκινήτου από τον οδηγό το τελευταίο διάστημα. Όσο ψηλότερα βρίσκονται οι δείκτες στην κλίμακα, τόσο μεγαλύτερη είναι η οικονομία που επιτυγχάνει ο οδηγός.

### Power guide

Αυτός ο δείκτης δείχνει τη σχέση μεταξύ της ισχύος ((Power)) που καταναλώνει ο κινητήρας και της ισχύος που είναι διαθέσιμη.

Για να δείτε αυτή τη λειτουργία, επιλέξτε το θέμα "Performance", βλ. Ψηφιακός πίνακας οργάνων - επισκόπηση (σ. 71).

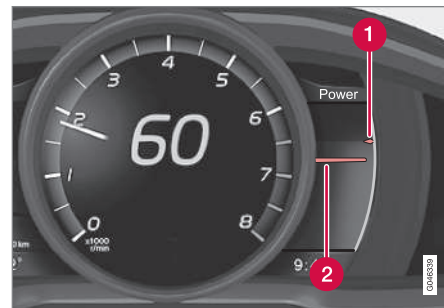

- 1 Διαθέσιμη ισχύς κινητήρα
- 2 Χρησιμοποιούμενη ισχύς κινητήρα

### Διαθέσιμη ισχύς κινητήρα

Ο μικρότερος επάνω δείκτης δείχνει τη διαθέσιμη ισχύ του κινητήρα<sup>9</sup>. Όσο μεγαλύτερη είναι η τιμή στην κλίμακα, τόσο μεγαλύτερη ισχύς είναι διαθέσιμη στην τρέχουσα σχέση μετάδοσης.

<sup>9</sup> Η ισχύς εξαρτάται από τις στροφές του κινητήρα.



### Χρησιμοποιούμενη ισχύς κινητήρα

Ο μεγαλύτερος κάτω δείκτης δείχνει τη χρησιμοποιούμενη ισχύ του κινητήρα<sup>9</sup>. Όσο μεγαλύτερη είναι η τιμή στην κλίμακα, τόσο περισσότερη ισχύς χρησιμοποιείται από τον κινητήρα.

Όταν μεταξύ των δύο δεικτών υπάρχει μεγάλο κενό, σημαίνει ότι υπάρχει μεγάλο απόθεμα ισχύος.

### Πίνακας οργάνων - σημασία των ενδεικτικών λυχνιών

Οι ενδεικτικές λυχνίες προειδοποιούν τον οδηγό ότι μια λειτουργία έχει ενεργοποιηθεί, ότι το σύστημα λειτουργεί ή ότι έχει σημειωθεί κάποιο σφάλμα ή βλάβη.

#### Ενδεικτικές λυχνίες

Λυχνία	Ερμηνεία
	Βλάβη στο σύστημα ABL
	Σύστημα εκπομπών καυσαερίων
	Βλάβη στο σύστημα ABS
	Πίσω φως ομίχλης αναμμένο
	Σύστημα ευστάθειας, βλ. Ηλεκτρονικό πρόγραμμα ευστάθειας (ESC) - γενικά (σ. 204)
	Σύστημα ευστάθειας, πρόγραμμα λειτουργίας Sport, βλ. Ηλεκτρονικό πρόγραμμα ευστάθειας (ESC) - λειτουργία (σ. 205)
	Προθερμαντήρας κινητήρα (πετρελαιοκινητήρας)

Λυχνία	Ερμηνεία
	Χαμηλή στάθμη καυσίμου στο ρεζερβουάρ
	Πληροφορίες, διαβάστε το κείμενο στην οθόνη
	Μεγάλη σκάλα αναμμένη
	Αριστερό φλας
	Δεξί φλας
	Eco- λειτουργία ενεργοποιημένη, βλ. Πρόγραμμα οδήγησης ECO* (σ. 332)
	Start/Stop, ο κινητήρας σβήνει αυτόματα, βλ. Start/Stop* - λειτουργία και χειρισμός (σ. 323)
	Σύστημα πίεσης ελαστικών, βλ. Επιτήρηση πίεσης ελαστικών* (σ. 383)

#### Βλάβη στο σύστημα ABL

Η λυχνία ανάβει εάν σημειωθεί βλάβη στη λειτουργία ABL (Active Bending Lights).

<sup>9</sup> Η ισχύς εξαρτάται από τις στροφές του κινητήρα.



### Σύστημα εκπομπών καυσαερίων

Εάν η λυχνία ανάψει μετά την εκκίνηση του κινητήρα, ενδέχεται να σημαίνει ότι υπάρχει βλάβη στο σύστημα εκπομπών καυσαερίων του αυτοκινήτου. Οδηγήστε μέχρι ένα συνεργείο για έλεγχο. Η Volvo συιστά να απευθυνθείτε σε ένα εξουσιοδοτημένο συνεργείο της Volvo.

### Βλάβη στο σύστημα ABS

Εάν ανάψει αυτή η λυχνία, το σύστημα δεν λειτουργεί. Το κανονικό σύστημα πέδησης του αυτοκινήτου συνεχίζει να λειτουργεί, αλλά χωρίς τη λειτουργία ABS.

1. Σταματήστε το αυτοκίνητο σε ασφαλές μέρος και σβήστε τον κινητήρα.
2. Θέστε πάλι σε λειτουργία τον κινητήρα.
3. Εάν η λυχνία παραμένει αναμμένη, οδηγήστε μέχρι ένα συνεργείο για έλεγχο του συστήματος ABS. Η Volvo συιστά να απευθυνθείτε σε ένα εξουσιοδοτημένο συνεργείο της Volvo.

### Πίσω φως ομίχλης αναμμένο

Αυτή η λυχνία ανάβει όταν είναι αναμμένο το πίσω φως ομίχλης.

### Σύστημα ευστάθειας

Όταν η λυχνία αναβοσβήνει, το σύστημα ευστάθειας λειτουργεί. Εάν η λυχνία ανάψει και παραμένει σταθερά αναμμένη, υπάρχει βλάβη στο σύστημα.

### Σύστημα ευστάθειας, πρόγραμμα λειτουργίας Sport

Η λειτουργία Sport επιτρέπει την πιο δυναμική οδήγηση του αυτοκινήτου. Το σύστημα ανιχνεύει εάν ο οδηγός πατά το πεντάλ γκαζιού, στρίβει το τιμόνι ή παίρνει τις στροφές πιο έντονα απ' ό,τι συνήθως, επιτρέποντας έτσι την ελεγχόμενη ολίσθηση με το πίσω μέρος έως ένα συγκεκριμένο βαθμό, πριν παρέμβει για να σταθεροποιήσει το αυτοκίνητο. Η λυχνία ανάβει όταν είναι ενεργοποιημένο το πρόγραμμα λειτουργίας Sport.

### Προθερμαντήρας κινητήρα (πετρελαιοκινητήρας)

Αυτή η λυχνία ανάβει κατά την προθέρμανση του κινητήρα. Η προθέρμανση ενεργοποιείται κυρίως λόγω χαμηλής θερμοκρασίας.

### Χαμηλή στάθμη καυσίμου στο ρεζερβουάρ

Όταν η λυχνία ανάψει, η στάθμη του καυσίμου στο ρεζερβουάρ είναι χαμηλή - συμπληρώστε καύσιμο το συντομότερο δυνατόν.

### Πληροφορίες, διαβάστε το κείμενο στην οθόνη

Εάν κάποιο από τα συστήματα του αυτοκινήτου δεν συμπεριφέρεται φυσιολογικά, ανάβει η πληροφοριακή λυχνία και ταυτόχρονα εμφανίζεται σχετικό μήνυμα στην οθόνη πληροφοριών. Το μήνυμα διαγράφεται με το κουμπί **OK**, βλ. Περιήγηση στα μενού - πίνακας οργάνων (σ. 121), ή σβήνει αυτόματα μετά από λίγο (το χρονικό αυτό διάστημα

εξαρτάται από τη λειτουργία που εμφανίζεται). Η πληροφοριακή λυχνία μπορεί επίσης να ανάψει σε συνδυασμό με άλλες λυχνίες.



### ΣΗΜΕΙΩΣΗ

Εάν εμφανιστεί μήνυμα σέρβρις, η λυχνία και το μήνυμα σβήνουν εάν πατήσετε το κουμπί **OK**, ή σβήνουν αυτόματα μετά από λίγο.

### Μεγάλη σκάλα αναμμένη

Η λυχνία ανάβει όταν είναι αναμμένη η μεγάλη σκάλα και όταν χρησιμοποιείτε το σινιάλο προβολών.

### Αριστερό/δεξί φλας

Όταν είναι αναμμένα τα αλάρμ, ανάβουν και οι δύο λυχνίες των φλας.

### Λειτουργία Eco ενεργοποιημένη

Η ενδεικτική λυχνία ανάβει όταν η λειτουργία Eco είναι ενεργοποιημένη.

### Start/Stop

Η λυχνία ανάβει όταν ο κινητήρας σβήσει αυτόματα.

### Σύστημα επιτήρησης πίεσης ελαστικών

Η λυχνία ανάβει σε περίπτωση χαμηλής πίεσης ελαστικών, ή αν σημειωθεί βλάβη στο σύστημα επιτήρησης πίεσης ελαστικών.



### Υπενθύμιση – οι πόρτες δεν έχουν κλείσει

Εάν κάποια από τις πόρτες δεν έχει κλείσει καλά, τότε ανάβει η πληροφοριακή λυχνία ή η προειδοποιητική λυχνία και παράλληλα στην οθόνη πληροφοριών εμφανίζεται μια επεξηγηματική εικόνα. Σταματήστε το αυτοκίνητο σε ασφαλές σημείο το συντομότερο δυνατόν και κλείστε την πόρτα που είναι ανοικτή.

 Αν οδηγείτε το αυτοκίνητο με ταχύτητα μικρότερη από 7 km/h (4 mph) περίπου, ανάβει η πληροφοριακή λυχνία.

 Αν οδηγείτε το αυτοκίνητο με ταχύτητα μεγαλύτερη από 7 km/h (4 mph) περίπου, ανάβει η προειδοποιητική λυχνία.

Εάν το καπό του κινητήρα<sup>10</sup> δεν έχει κλείσει καλά, τότε ανάβει η προειδοποιητική λυχνία και παράλληλα στην οθόνη πληροφοριών εμφανίζεται μια επεξηγηματική εικόνα. Σταματήστε το αυτοκίνητο σε ασφαλές σημείο το συντομότερο δυνατόν και κλείστε το καπό του κινητήρα.

Εάν η πόρτα του χώρου αποσκευών δεν έχει κλείσει καλά, τότε ανάβει η πληροφοριακή λυχνία και παράλληλα στην οθόνη πληροφοριών εμφανίζεται μια επεξηγηματική εικόνα. Σταματήστε το αυτοκίνητο σε ασφαλές σημείο το συντομότερο δυνατόν και κλείστε την πόρτα του χώρου αποσκευών.







### Σχετικές πληροφορίες

- Πίνακας οργάνων (σ. 69)
- Πίνακας οργάνων - σημασία των προειδοποιητικών λυχνιών (σ. 77)
- Αναλογικός πίνακας οργάνων - επισκόπηση (σ. 69)
- Ψηφιακός πίνακας οργάνων - επισκόπηση (σ. 71)

### Πίνακας οργάνων - σημασία των προειδοποιητικών λυχνιών

Οι προειδοποιητικές λυχνίες προειδοποιούν τον οδηγό ότι έχει ενεργοποιηθεί μια σημαντική λειτουργία ή ότι έχει σημειωθεί κάποιο σοβαρό σφάλμα ή βλάβη.

#### Προειδοποιητικές λυχνίες

Λυχνία	Ερμηνεία
	Χαμηλή πίεση λαδιού <sup>A</sup>
	Χειρόφρενο τραβηγμένο (ψηφιακός πίνακας οργάνων)
	Χειρόφρενο τραβηγμένο (αναλογικός πίνακας οργάνων)
	Αερόσακοι – SRS
	Υπενθύμιση ζώνης ασφαλείας
	Ο εναλλάκτης δεν φορτίζει
	Βλάβη στο σύστημα πέδησης
	Προειδοποίηση

<sup>A</sup> Σε ορισμένες εκδόσεις κινητήρα δεν υπάρχουν συστήματα προειδοποίησης για απώλεια πίεσης λαδιού. Στα αυτοκίνητα με αυτές τις εκδόσεις κινητήρα δεν χρησιμοποιείται η ένδειξη χαμηλής πίεσης λαδιού. Η προειδο-

<sup>10</sup> Μόνο για αυτοκίνητα με σύστημα συναγερμού\*.



ποίηση χαμηλής στάθμης λαδιού εμφανίζεται με τη μορφή κειμένου στην οθόνη. Για περισσότερες πληροφορίες, βλ. Λάδι κινητήρα - γενικά (σ. 413).

## Χαμηλή πίεση λαδιού

Εάν αυτή η λυχνία ανάψει κατά την οδήγηση, σημαίνει ότι η πίεση λαδιού του κινητήρα είναι πολύ χαμηλή. Σβήστε αμέσως τον κινητήρα και ελέγξτε τη στάθμη λαδιού στον κινητήρα. Συμπληρώστε λάδι, εάν είναι απαραίτητο. Εάν η λυχνία ανάβει ενώ η στάθμη λαδιού είναι κανονική, απευθυνθείτε σε ένα συνεργείο. Η Volvo συνιστά να απευθυνθείτε σε ένα εξουσιοδοτημένο συνεργείο της Volvo.

## Χειρόφρενο τραβηγμένο

Αυτή η λυχνία ανάβει και παραμένει σταθερά αναμμένη όταν το χειρόφρενο είναι τραβηγμένο. Η ενδεικτική λυχνία αναβοσβήνει όταν τραβάτε το χειρόφρενο, και στη συνέχεια παραμένει σταθερά αναμμένη.

Εάν η λυχνία αναβοσβήνει σε οποιαδήποτε άλλη περίπτωση, σημαίνει ότι έχει σημειωθεί βλάβη. Διαβάστε το μήνυμα στην οθόνη πληροφοριών.

Για περισσότερες πληροφορίες, βλ. Χειρόφρενο (σ. 337).

## Αερόσακοι – SRS

Εάν αυτή η λυχνία παραμένει αναμμένη ή ανάψει κατά την οδήγηση, σημαίνει ότι έχει ανιχνευτεί βλάβη στην πόρπη της ζώνης ασφαλείας, στο σύστημα SRS, SIPS ή IC. Μεταβείτε αμέσως σε ένα συνεργείο για έλεγχο του συστήματος. Η Volvo συνιστά να

απευθυνθείτε σε ένα εξουσιοδοτημένο συνεργείο της Volvo.

## Υπενθύμηση ζώνης ασφαλείας

Η λυχνία αυτή αναβοσβήνει, αν ο οδηγός ή ο συνοδηγός δεν έχουν προσδεθεί με τη ζώνη ασφαλείας ή εάν κάποιος από τους επιβάτες των πίσω καθισμάτων βγάλεη τη ζώνη ασφαλείας.

## Ο εναλλάκτης δεν φορτίζει

Αυτή η λυχνία ανάβει κατά την οδήγηση εάν έχει σημειωθεί βλάβη στο ηλεκτρικό σύστημα. Επισκεφτείτε ένα συνεργείο. Η Volvo συνιστά να απευθυνθείτε σε ένα εξουσιοδοτημένο συνεργείο της Volvo.

## Βλάβη στο σύστημα πέδησης

Εάν ανάβει αυτή η λυχνία, ενδέχεται να είναι πολύ χαμηλή η στάθμη του υγρού φρένων. Σταματήστε το αυτοκίνητο σε ασφαλές σημείο και ελέγξτε τη στάθμη στο δοχείο υγρού φρένων, βλ. Υγρό φρένων και συμπλέκτη - στάθμη (σ. 419).

Εάν οι λυχνίες φρένων και ABS ανάψουν ταυτόχρονα, ενδέχεται να υπάρχει πρόβλημα στο σύστημα κατανομής της δύναμης πέδησης.

1. Σταματήστε το αυτοκίνητο σε ασφαλές μέρος και σβήστε τον κινητήρα.

2. Θέστε πάλι σε λειτουργία τον κινητήρα.

- Εάν σβήσουν και οι δύο λυχνίες, συνειστέτε την οδήγηση.
- Εάν οι λυχνίες παραμείνουν αναμμένες, ελέγξτε τη στάθμη στο δοχείο του υγρού φρένων, βλ. Υγρό φρένων και συμπλέκτη - στάθμη (σ. 419). Εάν η στάθμη του υγρού φρένων είναι κανονική αλλά οι λυχνίες παραμένουν αναμμένες, οδηγήστε πολύ προσεκτικά το αυτοκίνητο μέχρι ένα συνεργείο για έλεγχο του συστήματος πέδησης. Η Volvo συνιστά να απευθυνθείτε σε ένα εξουσιοδοτημένο συνεργείο της Volvo.



## ΠΡΟΕΙΔΟΠΟΙΗΣΗ

Εάν η στάθμη στο δοχείο υγρού φρένων βρίσκεται κάτω από την ένδειξη **MIN**, μη συνεχίστε να οδηγείτε εάν πρώτα δεν συμπληρώσετε υγρό φρένων.

Η απώλεια του υγρού φρένων πρέπει να διερευνηθεί από ένα συνεργείο. Η Volvo συνιστά να απευθυνθείτε σε ένα εξουσιοδοτημένο συνεργείο της Volvo.



## ΠΡΟΕΙΔΟΠΟΙΗΣΗ

Εάν οι λυχνίες ΦΡΕΝΩΝ και ABS ανάψουν ταυτόχρονα, υπάρχει κίνδυνος ολίσθησης του πίσω τμήματος του αυτοκινήτου σε περίπτωση δυνατού φρεναρίσματος.





### Προειδοποίηση

Η κόκκινη προειδοποιητική λυχνία ανάβει εάν ανιχνευτεί βλάβη που μπορεί να επηρεάσει την ασφάλεια ή/και τη διεθυντικότητα του αυτοκινήτου. Στην οθόνη πληροφοριών εμφανίζεται ταυτόχρονα ένα επεξηγηματικό κείμενο. Η λυχνία παραμένει αναμμένη μέχρι να αποκατασταθεί η βλάβη, ωστόσο μπορείτε να διαγράψετε το μήνυμα κειμένου με το κουμπι **OK**, βλ. Περιήγηση στα μενού - πίνακας οργάνων (σ. 121). Η προειδοποιητική λυχνία μπορεί επίσης να ανάψει σε συνδυασμό με άλλες λυχνίες.

Ενέργεια:

1. Σταματήστε σε ασφαλές σημείο. Μη συνεχίσετε να οδηγείτε.
2. Διαβάστε τις πληροφορίες που εμφανίζονται στην οθόνη. Ακολουθήστε τις υποδείξεις του μηνύματος στην οθόνη. Διαγράψτε το μήνυμα με το κουμπι **OK**.

### Υπενθύμιση – οι πόρτες δεν έχουν κλείσει

Εάν κάποια από τις πόρτες δεν έχει κλείσει καλά, τότε ανάβει η πληροφοριακή λυχνία ή η προειδοποιητική λυχνία και παράλληλα στην οθόνη πληροφοριών εμφανίζεται μια επεξηγηματική εικόνα. Σταματήστε το αυτοκίνητο σε ασφαλές σημείο το συντομότερο δυνατόν και κλείστε την πόρτα που είναι ανοικτή.

 Αν οδηγείτε το αυτοκίνητο με ταχύτητα μικρότερη από 7 km/h (4 mph) περίπου, ανάβει η πληροφοριακή λυχνία.

 Αν οδηγείτε το αυτοκίνητο με ταχύτητα μεγαλύτερη από 7 km/h (4 mph) περίπου, ανάβει η προειδοποιητική λυχνία.

Εάν το καπό του κινητήρα<sup>11</sup> δεν έχει κλείσει καλά, τότε ανάβει η προειδοποιητική λυχνία και παράλληλα στην οθόνη πληροφοριών εμφανίζεται μια επεξηγηματική εικόνα. Σταματήστε το αυτοκίνητο σε ασφαλές σημείο το συντομότερο δυνατόν και κλείστε το καπό του κινητήρα.

Εάν η πόρτα του χώρου αποσκευών δεν έχει κλείσει καλά, τότε ανάβει η πληροφοριακή λυχνία και παράλληλα στην οθόνη πληροφοριών εμφανίζεται μια επεξηγηματική εικόνα. Σταματήστε το αυτοκίνητο σε ασφαλές σημείο το συντομότερο δυνατόν και κλείστε την πόρτα του χώρου αποσκευών.

### Σχετικές πληροφορίες

- Πίνακας οργάνων (σ. 69)
- Πίνακας οργάνων - σημασία των ενδεικτικών λυχνιών (σ. 75)
- Αναλογικός πίνακας οργάνων - επισκόπηση (σ. 69)
- Ψηφιακός πίνακας οργάνων - επισκόπηση (σ. 71)

### Δείκτης εξωτερικής θερμοκρασίας

Η ένδειξη για την εξωτερική θερμοκρασία εμφανίζεται στον πίνακα οργάνων.

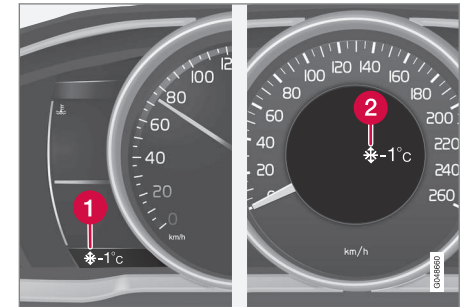

- 1 Ένδειξη για την εξωτερική θερμοκρασία, ψηφιακός πίνακας οργάνων
- 2 Ένδειξη για την εξωτερική θερμοκρασία, αναλογικός πίνακας οργάνων

Όταν η θερμοκρασία κυμαίνεται μεταξύ +2 °C και -5 °C, εμφανίζεται το σύμβολο μιας χιονονιφάδας στην οθόνη. Αυτό αποτελεί προειδοποίηση ότι το οδόστρωμα ενδέχεται να είναι ολισθηρό λόγω πάγου. Ο δείκτης εξωτερικής θερμοκρασίας μπορεί να δείχνει ελαφρώς υψηλότερη τιμή από την πραγματική θερμοκρασία εάν το αυτοκίνητο έχει παραμείνει σταθευμένο.

### Σχετικές πληροφορίες

- Πίνακας οργάνων (σ. 69)

<sup>11</sup> Μόνο για αυτοκίνητα με σύστημα συναγερμού\*.

**Χιλιομετρητής**

Η ένδειξη του χιλιομετρητή εμφανίζεται στον πίνακα οργάνων.



Μερικός χιλιομετρητής, ψηφιακό όργανο

1 Ένδειξη χιλιομετρητή<sup>12</sup>

Και οι δύο χιλιομετρητές, **T1** και **T2**, χρησιμοποιούνται για τη μέτρηση μικρών αποστάσεων. Η απόσταση εμφανίζεται στην οθόνη.

Γυρίστε τον περιστροφικό ρυθμιστή στον αριστερό μοχλοδιακόπτη για να εμφανιστεί ο χιλιομετρητής που θέλετε.

Με ένα παρατεταμένο πάτημα (μέχρι την αλλαγή) στο κουμπί **RESET** του αριστερού μοχλοδιακόπτη μηδενίζεται ο χιλιομετρητής που εμφανίζεται. Για περισσότερες πληροφορίες, βλ. Υπολογιστής ταξιδιού (σ. 125).

**Σχετικές πληροφορίες**

- Πίνακας οργάνων (σ. 69)

**Ρολόι**

Η ένδειξη του ρολογιού εμφανίζεται στον πίνακα οργάνων.



Ρολόι, ψηφιακός πίνακας οργάνων.

1 Οθόνη για την ένδειξη της ώρας<sup>13</sup>

**Ρύθμιση του ρολογιού**

Μπορείτε να ρυθμίσετε το ρολόι στο σύστημα του μενού MY CAR, βλ. MY CAR (σ. 124).

**Σχετικές πληροφορίες**

- Πίνακας οργάνων (σ. 69)

<sup>12</sup> Η εμφάνιση της οθόνης μπορεί να διαφέρει ανάλογα με την έκδοση του πίνακα οργάνων.

<sup>13</sup> Η ώρα εμφανίζεται στο κέντρο του αναλογικού πίνακα οργάνων.



### Δείκτης καυσίμου για το αέριο κίνησης\*14

Η έκδοση του μοντέλου Bi-Fuel διαθέτει ξεχωριστό δείκτη καυσίμου για το αέριο κίνησης.



Οι ενδείξεις πάνω από τον διακόπτη δείχνουν την τρέχουσα στάθμη καυσίμου.

Αριθμός λυχνιών LED	Χρώμα λυχνιών LED	Στάθμη καυσίμου (%)
5	Πράσινο	100
4	Πράσινο	80
3	Πράσινο	60
2	Πράσινο	40

Αριθμός λυχνιών LED	Χρώμα λυχνιών LED	Στάθμη καυσίμου (%)
1	Πράσινο	20
1	Πορτοκαλί	10

Όταν το δοχείο αερίου του οχήματος είναι άδειο, ο διακόπτης ηχεί 3 φορές. Ο δείκτης στάθμης σβήνει και το σύστημα μεταβαίνει αυτόματα στη βενζίνη.

#### ΣΗΜΕΙΩΣΗ

Φροντίστε το ρεζερβουάρ βενζίνης να μη αδειάζει ποτέ διότι το αυτοκίνητο κατά την εκκίνησή του χρησιμοποιεί πάντοτε βενζίνη.

### Πίνακας οργάνων - άδεια χρήσης

Η άδεια αποτελεί σύμβαση που παρέχει το δικαίωμα χειρισμού μιας συγκεκριμένης λειτουργίας ή το δικαίωμα χρήσης του δικαιώματος ενός τρίτου σύμφωνα με τους όρους και τις προϋποθέσεις της σύμβασης. Το παρακάτω κείμενο συνιστά τη σύμβαση της Volvo με τον κατασκευαστή και παρατίθεται στα Αγγλικά.

#### Combined Instrument Panel Software Open Source Software Notice

This product uses certain free / open source and other software originating from third parties, that is subject to the GNU Lesser General Public License version 2 (LGPLv2), The FreeType Project License ("FreeType License") and other different and/or additional copy right licenses, disclaimers and notices. The links to access the exact terms of LGPLv2, and the other open source software licenses, disclaimers, acknowledgements and notices are provided to you below. Please refer to the exact terms of the relevant License, regarding your rights under said licenses. Volvo Car Corporation (VCC) offers to provide the source code of said free/open source software to you for a charge covering the cost of performing such distribution, such as the cost of media, shipping and handling, upon written request. Please contact your nearest Volvo Dealer.

<sup>14</sup> Ισχύει για την έκδοση του μοντέλου Bi-Fuel.

The offer is valid for a period of at least three (3) years from the date of the distribution of this product by VCC / or for as long as VCC offers spare parts or customer support.

Portions of this product uses software copyrighted © 2007 The FreeType Project ([www.freetype.org](http://www.freetype.org)). All rights reserved.

Portions of this product uses software with Copyright © 1994–2013 Lua.org, PUC-Rio (<http://www.lua.org/>)



### This product includes software under following licenses:

LGPL v2.1: <http://www.gnu.org/licenses/old-licenses/lgpl-2.1.html>

- GNU FriBidi
- DevIL

The FreeType Project License: <http://git.savannah.gnu.org/cgiit/freetype/freetype2.git/tree/docs/FTL.TXT>

- FreeType 2

MIT License: <http://opensource.org/licenses/mit-license.html>

- Lua

### Λυχνίες στην οθόνη

*Στην οθόνη του αυτοκινήτου εμφανίζονται διάφορες λυχνίες. Οι λυχνίες χωρίζονται σε προειδοποιητικές, ενδεικτικές και πληροφοριακές.*

Παρακάτω παρατίθενται οι πιο συνήθεις λυχνίες με τη σημασία τους και μια αναφορά στα σημεία του εγχειριδίου που μπορείτε να βρείτε περισσότερες πληροφορίες σχετικά.

- Η κόκκινη προειδοποιητική λυχνία ανάβει εάν ανιχνευτεί βλάβη που μπορεί να επηρεάσει την ασφάλεια ή/και τη διευθυντικότητα του αυτοκινήτου. Στην οθόνη πληροφοριών του πίνακα οργάνων εμφανίζεται ταυτόχρονα ένα επεξηγηματικό κείμενο.









- Η κίτρινη πληροφοριακή λυχνία ανάβει, ενώ παράλληλα εμφανίζεται και σχετικό κείμενο στην οθόνη πληροφοριών του πίνακα οργάνων, όταν σημειωθεί απόκλιση σε οποιοδήποτε από τα συστήματα του αυτοκινήτου. Η πληροφοριακή λυχνία μπορεί επίσης να ανάψει σε συνδυασμό με άλλες λυχνίες.

### Προειδοποιητικές λυχνίες στον πίνακα οργάνων

Λυχνία	Ερμηνεία	Βλ.
	Χαμηλή πίεση λαδιού	(σ. 77)
	Χειρόφρενο τραβηγμένο	(σ. 77), (σ. 337)
	Χειρόφρενο ενεργοποιημένο, εναλλακτική λυχνία	(σ. 77)
	Αερόσαοκι – SRS	(σ. 34), (σ. 77)
	Υπενθύμιση ζώνης ασφαλείας	(σ. 30), (σ. 77)
	Ο εναλλάκτης δεν φορτίζει	(σ. 77)
	Βλάβη στο σύστημα πέδησης	(σ. 77), (σ. 334)
	Προειδοποίηση, λειτουργία ασφαλείας	(σ. 34), (σ. 45), (σ. 77), (σ. 316)









## Λυχνίες ελέγχου στον πίνακα οργάνων

Λυχνία	Ερμηνεία	Βλ.
	Βλάβη στο σύστημα ABL*	(σ. 75), (σ. 103)
	Σύστημα εκπομπών καυσαερίων	(σ. 75)
	Βλάβη στο σύστημα ABS	(σ. 75), (σ. 334)
	Πίσω φως ομίχλης αναμμένο	(σ. 75), (σ. 104)
	Σύστημα ευστάθειας, ESC (Ηλεκτρονικό πρόγραμμα ευστάθειας), Trailer stability assist	(σ. 75), (σ. 206), (σ. 361)
	Σύστημα ευστάθειας, πρόγραμμα λειτουργίας Sport	(σ. 75), (σ. 206)
	Προθερμαντήρας κινητήρα (πετρελαιοκινητήρας)	(σ. 75)
	Χαμηλή στάθμη καυσίμου στο ρεζερβουάρ	(σ. 75), (σ. 154)

Λυχνία	Ερμηνεία	Βλ.
	Πληροφορίες, διαβάστε το κείμενο στην οθόνη	(σ. 75)
	Μεγάλη σκάλα αναμμένη	(σ. 75), (σ. 99)
	Αριστερά φλας	(σ. 75)
	Δεξιά φλας	(σ. 75)
	Start/Stop*, ο κινητήρας σβήνει αυτόματα	(σ. 75), (σ. 330)
	Λειτουργία ECO* ενεργοποιημένη	(σ. 75), (σ. 332)
	Σύστημα επιτήρησης πίεσης ελαστικών*	(σ. 75), (σ. 383)

## Πληροφοριακές λυχνίες στον πίνακα οργάνων

Λυχνία	Ερμηνεία	Βλ.
	Cruise control*	(σ. 215)
	Adaptive cruise control*	(σ. 234)

Λυχνία	Ερμηνεία	Βλ.
	Adaptive cruise control*, χρονικό διάστημα προσέγγισης	(σ. 219), (σ. 223)
	Adaptive cruise control*, Προειδοποίηση απόστασης* (λειτουργία Προειδοποίησης απόστασης)	(σ. 225), (σ. 236)
	Αισθητήρας ραντάρ*	(σ. 234), (σ. 238), (σ. 257)
	Ρυθμιστής ταχύτητας	(σ. 211)
	Αισθητήρας παρμπρίζ*, Αισθητήρας κάμερας*, Αισθητήρας λέιζερ*	(σ. 100), (σ. 245), (σ. 257), (σ. 262), (σ. 266), (σ. 271)

03



## 03 Όργανα και κουμπιά ελέγχου





Λυχνία	Ερμηνεία	Βλ.
	Αυτόματη πέδηση*, Προειδοποίηση απόστασης* (Distance Alert), City Safety™, Σύστημα προειδοποίησης σύγκρουσης*	(σ. 238), (σ. 245), (σ. 257)
	Σύστημα ABL*	(σ. 103)
	Σύστημα προειδοποίησης οδηγού*, ώρα για διάλειμμα	(σ. 260)
	Σύστημα προειδοποίησης οδηγού*, ώρα για διάλειμμα	(σ. 262)
	Χειρόφρενο	(σ. 337)
	Αισθητήρας βροχής*	(σ. 109)
	Ενεργή μεγάλη σκάλα, ΑΗΒ (Active High Beam)*	(σ. 100)



Λυχνία	Ερμηνεία	Βλ.
	Start/Stop*	(σ. 330)
	Start/Stop*	(σ. 330)
	Σύστημα επαγρύπνησης οδηγού*, Lane Departure Warning (LDW), Lane Keeping Aid (LKA)	(σ. 262), (σ. 266), (σ. 271)
	Σύστημα προειδοποίησης οδηγού*, προειδοποίηση αλλαγής λωρίδας*	(σ. 265)
	Σύστημα προειδοποίησης οδηγού*, προειδοποίηση αλλαγής λωρίδας*	(σ. 266), (σ. 271)
	Καταγεγραμμένες πληροφορίες για την ταχύτητα*	(σ. 208)
	Σύστημα προθέρμανσης κινητήρα και χώρου επιβατών*	(σ. 154)

Λυχνία	Ερμηνεία	Βλ.
	Σύστημα προθέρμανσης κινητήρα και χώρου επιβατών* Απαιτείται σέρβις	(σ. 154)
	Ενεργοποιημένος χρονοδιακόπτης*	(σ. 154)
	Ενεργοποιημένος χρονοδιακόπτης*	(σ. 154)
	Μπαταρία σχεδόν αποφορτισμένη	(σ. 154)
	Πορτάκι του ρεζερβουάρ, δεξιά πλευρά	(σ. 344)
	Ένδειξη αλλαγής σχέσεων	(σ. 311)
	Θέσεις κιβωτίου ταχυτήτων	(σ. 312)



Λυχνία	Ερμηνεία	Βλ.
	Μέτρηση της στάθμης λαδιού	(σ. 414)
	Park Assist Pilot - PAP*	(σ. 281)

### Πληροφοριακές λυχνίες στην οθόνη της κονσόλας οροφής

Λυχνία	Ερμηνεία	Βλ.
	Υπενθύμιση ζώνης ασφαλείας	(σ. 33)
	Αερόσακος, κάθισμα συνοδηγού, ενεργοποιημένος	(σ. 38)
	Αερόσακος, κάθισμα συνοδηγού, απενεργοποιημένος	(σ. 38)

### Σχετικές πληροφορίες

- Πίνακας οργάνων - σημασία των ενδεικτικών λυχνιών (σ. 75)
- Πίνακας οργάνων - σημασία των προειδοποιητικών λυχνιών (σ. 77)
- Μηνύματα - διεύθετηση (σ. 123)

### Volvo Sensus

*Το Volvo Sensus αποτελεί την καρδιά της προσωπικής εμπειρίας Volvo και σας συνδέει με το αυτοκίνητο και τον έξω κόσμο. Το Sensus παρέχει πληροφορίες, ψυχαγωγία και βοήθεια όταν χρειάζεται. Το Sensus περιλαμβάνει διαισθητικές λειτουργίες που βελτιώνουν τη μετακίνησή σας με το αυτοκίνητο και απλοποιούν την κατοχή του.*



Η έξυπνη δομή περιήγησης καθιστά εφικτή τη λήψη σχετικής υποστήριξης, πληροφοριών και ψυχαγωγίας όταν χρειάζεται, χωρίς να αποσπάται ο οδηγός.

Το Sensus καλύπτει όλες τις λύσεις αυτοκινήτου που επιτρέπουν τη σύνδεση\* με τον έξω κόσμο και, ταυτόχρονα, σας επιτρέπει να ελέγχετε με έξυπνο τρόπο όλες τις δυνατότητες του αυτοκινήτου.

Το Volvo Sensus συνδυάζει και παρουσιάζει πολλές λειτουργίες αρκετών από τα συστήματα του αυτοκινήτου στην οθόνη της κεν-

τρικής κονσόλας. Με το Volvo Sensus, είναι εφικτή η εξατομίκευση του αυτοκινήτου μέσω ενός έξυπνου περιβάλλοντος επικοινωνίας με το χρήστη. Μπορείτε να κάνετε ρυθμίσεις στις Ρυθμίσεις αυτοκινήτου, Ήχος και πολυμέσα, Σύστημα κλιματισμού, κ.λπ.

Με τα κουμπιά και τα χειριστήρια στην κεντρική κονσόλα ή τα δεξιά χειριστήρια στο τιμόνι\*, μπορείτε να ενεργοποιείτε ή να απενεργοποιείτε λειτουργίες και να πραγματοποιείτε πολλές διαφορετικές ρυθμίσεις.

Με ένα πάτημα στο **MY CAR**, εμφανίζονται όλες οι ρυθμίσεις που αφορούν στην οδήγηση και το χειρισμό του αυτοκινήτου, όπως City Safety, κλειδαριές και συναγερμός, αυτόματη ρύθμιση ταχύτητας ανεμιστήρα, ρύθμιση του ρολογιού, κ.λπ.

Με ένα πάτημα στην αντίστοιχη λειτουργία **RADIO, MEDIA, TEL\***, , **NAV\*** και **CAM**<sup>15</sup> μπορείτε να ενεργοποιήσετε άλλες πηγές, συστήματα και λειτουργίες, π.χ. AM, FM, CD, DVD\*, TV\*, Bluetooth®, πλοήγηση\* και κάμερα υποβοήθησης στάθμευσης\*.

Για περισσότερες πληροφορίες σχετικά με όλες τις λειτουργίες/συστήματα, ανατρέξτε στη σχετική ενότητα στο εγχειρίδιο κατόχου ή στο συμπληρωματικό έντυπο.

<sup>15</sup> Ισχύει για ορισμένα μοντέλα του αυτοκινήτου.



## Γενική επισκόπηση

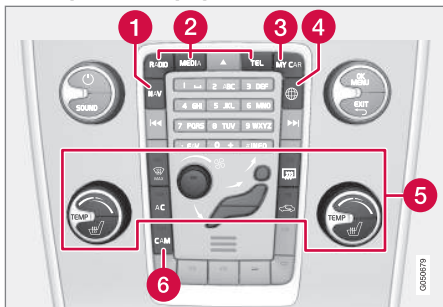

Πίνακας ελέγχου κεντρικής κονσόλας. Το διάγραμμα είναι σχηματικό - διαφέρει τόσο ο αριθμός των λειτουργιών όσο και η διάταξη των κουμπιών ανάλογα με τον εξοπλισμό που έχει επιλεγεί και την αγορά.

- 1 Πλοήγηση\* - **NAV**, βλ. ξεχωριστό συμπληρωματικό έντυπο (Sensus Navigation).
- 2 Ήχος και μέσα - **RADIO, MEDIA, TEL\***, βλ. ξεχωριστό συμπληρωματικό έντυπο (Sensus Infotainment).
- 3 Ρυθμίσεις λειτουργίας - **MY CAR**, βλ. MY CAR (σ. 124).
- 4 Αυτοκίνητο με δυνατότητα σύνδεσης στο διαδίκτυο - , βλ. ξεχωριστό συμπληρωματικό έντυπο (Sensus Infotainment).
- 5 Σύστημα κλιματισμού (σ. 136).
- 6 Κάμερα υποβοήθησης στάθμευσης\* (σ. 277) - **CAM\***.

## Θέσεις κλειδιού

Μπορείτε να χρησιμοποιήσετε το τηλεχειριστήριο-κλειδί για να ρυθμίσετε το ηλεκτρικό σύστημα του οχήματος σε διάφορες λειτουργίες/επίπεδα έτσι, ώστε να είναι διαθέσιμες οι διάφορες λειτουργίες, βλ. Θέσεις κλειδιού - λειτουργίες σε διαφορετικά επίπεδα (σ. 87).



Διακόπτης ανάφλεξης με βγαλμένο/τοποθετημένο το τηλεχειριστήριο-κλειδί.

## ΣΗΜΕΙΩΣΗ

Στα αυτοκίνητα με σύστημα εκκίνησης και κλειδώματος Keyless\*, δεν χρειάζεται να τοποθετήσετε το τηλεχειριστήριο-κλειδί στον διακόπτη ανάφλεξης αλλά μπορείτε να το έχετε π.χ. στην τσέπη σας. Για περισσότερες πληροφορίες σχετικά με το σύστημα εκκίνησης και κλειδώματος Keyless, βλ. Keyless drive\* (σ. 185).

## Εισάγετε το τηλεχειριστήριο-κλειδί

1. Κρατήστε το άκρο του τηλεχειριστηρίου-κλειδιού με το αποσπώμενο κλειδί και εισάγετε το τηλεχειριστήριο-κλειδί στο διακόπτη ανάφλεξης.
2. Στη συνέχεια πατήστε το τηλεχειριστήριο-κλειδί στο διακόπτη ανάφλεξης μέχρι την τερματική του θέση.

## ΣΗΜΑΝΤΙΚΟ

Τυχόν ξένες ύλες στο διακόπτη ανάφλεξης μπορεί να επηρεάσουν τη λειτουργία της κλειδαριάς ή να καταστρέψουν την κλειδαριά.

Μην πιέζετε προς τα μέσα το τηλεχειριστήριο-κλειδί εάν δεν το έχετε γυρίσει σωστά - κρατήστε το άκρο με το αποσπώμενο κλειδί, βλ. Αποσπώμενο κλειδί - αφαίρεση/τοποθέτηση (σ. 181).

## Αφαιρέστε το τηλεχειριστήριο-κλειδί

Πιάστε το τηλεχειριστήριο-κλειδί και τραβήξτε το έξω από τον διακόπτη ανάφλεξης.





### Θέσεις κλειδιού - λειτουργίες σε διαφορετικά επίπεδα

Για να ενεργοποιήσετε τη χρήση ενός περιορισμένου αριθμού λειτουργιών με τον κινητήρα σβηστό, μπορείτε να ρυθμίσετε το ηλεκτρικό σύστημα του αυτοκινήτου σε 3 διαφορετικά επίπεδα (θέσεις κλειδιού) - **0**, **I** και **II** - με το τηλεχειριστήριο-κλειδί. Αυτά τα επίπεδα περιγράφονται σε όλο το εγχειρίδιο κατόχου με την ονομασία "θέσεις κλειδιού".

Στον παρακάτω πίνακα παρατίθενται οι διαθέσιμες λειτουργίες σε κάθε θέση κλειδιού/επίπεδο.

Επίπεδο	Λειτουργίες
<b>0</b>	<ul style="list-style-type: none"> <li>Εμφανίζεται η ένδειξη του χιλιομετρητή, το ρολόι και ο δείκτης θερμοκρασίας.</li> <li>Τα ηλεκτρικά καθίσματα είναι ρυθμιζόμενα.</li> <li>Το ηχοσύστημα μπορεί να χρησιμοποιηθεί για περιορισμένο χρονικό διάστημα - βλ. συμπληρωματικό έντυπο Sensus Infotainment.</li> </ul>
<b>I</b>	<ul style="list-style-type: none"> <li>Μπορεί να χρησιμοποιηθεί η ηλιοροφή, τα ηλεκτρικά παράθυρα, η πρίζα 12V στο χώρο επιβατών, το σύστημα πλοήγησης, το τηλέφωνο, ο ανεμιστήρας εξαερισμού και οι υαλοκαθαριστήρες παρμπρίζ.</li> </ul>

Επίπεδο	Λειτουργίες
<b>II</b>	<ul style="list-style-type: none"> <li>Ανάβουν οι προβολείς.</li> <li>Οι προειδοποιητικές/ενδεικτικές λυχνίες ανάβουν επί 5 δευτερόλεπτα.</li> <li>Ενεργοποιούνται αρκετά άλλα συστήματα. Ωστόσο, η ηλεκτρική θέρμανση της έδρας των καθισμάτων και το πίσω παρμπρίζ μπορεί να ενεργοποιηθεί μόνο μετά την εκκίνηση του κινητήρα.</li> </ul> <p><b>Σε αυτή τη θέση κλειδιού καταναλώνεται μεγάλη ποσότητα ρεύματος από την μπαταρία και για το λόγο αυτό πρέπει να την αποφεύγετε!</b></p>

#### Επιλογή θέσης κλειδιού/επιπέδου

- Θέση κλειδιού 0** - Ξεκλειδώστε το αυτοκίνητο - αυτό σημαίνει ότι το ηλεκτρικό σύστημα του αυτοκινήτου βρίσκεται στο επίπεδο **0**.



## ΣΗΜΕΙΩΣΗ

Για να φτάσετε στο επίπεδο I ή **II χωρίς** να θέσετε τον κινητήρα σε λειτουργία - **μην** πατήσετε το πεντάλ φρένων/συμπλέκτη όταν πρόκειται να γυρίσετε το κλειδί σε αυτές τις θέσεις.

- **Θέση κλειδιού I** - Με το τηλεχειριστήριο-κλειδί τοποθετημένο μέχρι μέσα στο διακόπτη ανάφλεξης<sup>16</sup> - Πατήστε στιγμιαία το κουμπί **START/STOP ENGINE**.
- **Θέση κλειδιού II** - Με το τηλεχειριστήριο-κλειδί τοποθετημένο μέχρι μέσα στο διακόπτη ανάφλεξης<sup>16</sup> - Πατήστε μία φορά παρατεταμένα<sup>17</sup> το κουμπί **START/STOP ENGINE**.
- **Επαναφορά του κλειδιού στη θέση 0** - Για να επαναφέρετε το κλειδί στη θέση 0 από τη θέση **II** και **I** - Πατήστε στιγμιαία το κουμπί **START/STOP ENGINE**.

## Ηχοσύστημα

Για πληροφορίες σχετικά με τις λειτουργίες του ηχοσυστήματος όταν το τηλεχειριστήριο-κλειδί έχει αφαιρεθεί, βλ. συμπληρωματικό έντυπο Sensus Infotainment.

## Εκκίνηση και σβήσιμο του κινητήρα

Για πληροφορίες σχετικά με την εκκίνηση/το σβήσιμο του κινητήρα, βλ. Εκκίνηση του κινητήρα (σ. 302).

## Ρυμούλκηση

Για σημαντικές πληροφορίες σχετικά με το τηλεχειριστήριο-κλειδί κατά τη ρυμούλκηση, βλ. Ρυμούλκηση (σ. 362).

## Σχετικές πληροφορίες

- Θέσεις κλειδιού (σ. 86)

## Καθίσματα, μπροστά

Τα μπροστινά καθίσματα του αυτοκινήτου διαθέτουν διαφορετικές επιλογές ρύθμισης για τη βέλτιστη άνεση των επιβατών.

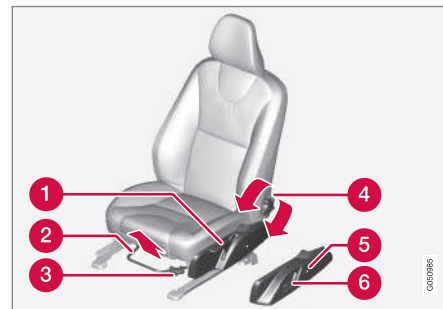

- 1 Για να ανυψώσετε/κατεβάσετε το κάθισμα, μετακινήστε το μοχλό επάνω/κάτω αντίστοιχα.
- 2 Εμπρός/πίσω: τραβήξτε τη λαβή προς τα πάνω για να ρυθμίσετε την απόσταση έως το τιμόνι και τα πεντάλ. Βεβαιωθείτε ότι το κάθισμα έχει ασφαλίσει στη νέα θέση.
- 3 Για να ανυψώσετε/κατεβάσετε\* το μπροστινό τμήμα της έδρας του καθίσματος, μετακινήστε το μοχλό επάνω/κάτω αντίστοιχα.

<sup>16</sup> Δεν είναι απαραίτητο για αυτοκίνητα με σύστημα εκκίνησης και κλειδώματος Keyless\*.

<sup>17</sup> Περίπου 2 δευτερόλεπτα



- 4 Για να ρυθμίσετε την κλίση της πλάτης του καθίσματος, περιστρέψτε το κουμπί.
- 5 Για να αλλάξετε τη ρύθμιση στήριξης οσφυϊκής χώρας\*, πατήστε το κουμπί.
- 6 Πλαίσιο χειριστηρίων για το ηλεκτρικό κάθισμα\*, βλ. Καθίσματα, μπροστινά - ηλεκτρικά\* (σ. 89).

### **!** ΠΡΟΕΙΔΟΠΟΙΗΣΗ

Ρυθμίζετε τη θέση του καθίσματος του οδηγού πριν ξεκινήσετε, ποτέ κατά την οδήγηση. Βεβαιωθείτε ότι το κάθισμα έχει ασφαλίσει για να αποφευχθεί τυχόν τραυματισμός σε περίπτωση δυνατού φρεναρίσματος ή ατυχήματος.

### Αναδίπλωση πλάτης καθίσματος συνοδηγού\*<sup>18</sup>

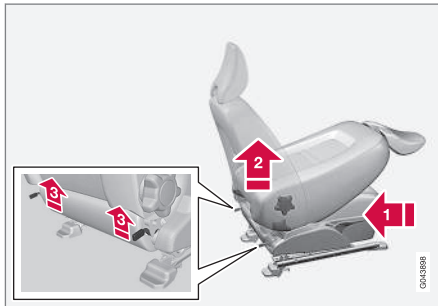

Η πλάτη του καθίσματος συνοδηγού μπορεί να διπλωθεί προς τα εμπρός, για να δημιουργηθεί χώρος για αντικείμενα μεγάλο μήκους.

- 1 Μετακινήστε το κάθισμα όσο το δυνατόν πιο πίσω/κάτω.
  - 2 Ρυθμίστε την πλάτη του καθίσματος στην όρθια θέση.
  - 3 Σηκώστε τα άγκιστρα στην πίσω πλευρά της πλάτης του καθίσματος και διπλώστε την πλάτη προς τα εμπρός.
4. Σπρώξτε το κάθισμα προς τα εμπρός έτσι, ώστε το προσκέφαλο να "ασφαλίσει" κάτω από το ντουλαπάκι του συνοδηγού.

Για την επαναφορά στην όρθια θέση, ακολουθήστε την αντίστροφη διαδικασία.

### **!** ΠΡΟΕΙΔΟΠΟΙΗΣΗ

Πιάστε την πλάτη του καθίσματος και βεβαιωθείτε ότι έχει ασφαλίσει σωστά αφότου την επαναφέρετε στην όρθια θέση, για να αποφευχθεί τυχόν τραυματισμός σε περίπτωση απότομου φρεναρίσματος ή ατυχήματος.

### Σχετικές πληροφορίες

- Καθίσματα, μπροστινά - ηλεκτρικά\* (σ. 89)
- Καθίσματα, πίσω (σ. 91)

### Καθίσματα, μπροστινά - ηλεκτρικά\*

Τα μπροστινά καθίσματα του αυτοκινήτου διαθέτουν διαφορετικές επιλογές ρύθμισης για τη βέλτιστη άνεση των επιβατών. Το ηλεκτρικό κάθισμα μπορεί να μετακινηθεί εμπρός/πίσω και πάνω/κάτω. Το μπροστινό άκρο της έδρας του καθίσματος μπορεί να ρυθμιστεί προς τα πάνω/κάτω. Μπορείτε να αλλάξετε την κλίση της πλάτης του καθίσματος και τη στήριξη της οσφυϊκής χώρας\*.

### Ηλεκτρικό κάθισμα

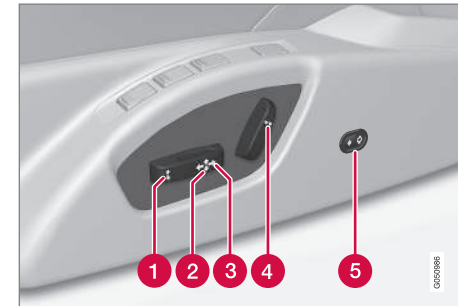

- 1 Το μπροστινό τμήμα της έδρας καθίσματος προς τα επάνω/κάτω
- 2 Ανύψωση/κατέβασμα καθίσματος
- 3 Κάθισμα, εμπρός/πίσω

<sup>18</sup> Ισχύει μόνο για καθίσματα Comfort.



## 03 Όργανα και κουμπιά ελέγχου



- 4 Την κλίση της πλάτης του καθίσματος
- 5 Ο μηχανισμός στήριξης οσφυϊκής χώρας\* ρυθμίζεται προς τα μέσα και προς τα έξω

Τα ηλεκτρικά καθίσματα διαθέτουν σύστημα προστασίας από υπερβολική καταπόνηση, το οποίο ενεργοποιείται εάν το κάθισμα μπλοκαριστεί από κάποιο αντικείμενο. Εάν συμβεί κάτι τέτοιο, ρυθμίστε το ηλεκτρικό σύστημα του αυτοκινήτου, γυρίζοντας το κλειδί, στη θέση **I** ή **0** και περιμένετε λίγο, πριν ρυθμίσετε ξανά το κάθισμα.

Μπορείτε να κάνετε μόνο μία ρύθμιση (εμπρός/πίσω/πάνω/κάτω/μέσα/έξω) κάθε φορά.

### Προκαταρκτικά

Όταν το κλειδί δεν βρίσκεται στο διακόπτη της μίζας, το κάθισμα μπορεί να ρυθμιστεί μόνο για κάποιο διάστημα μετά το ξεκλείδωμα της πόρτας με το τηλεχειριστήριο-κλειδί. Η ρύθμιση των καθισμάτων συνήθως πραγματοποιείται όταν το κλειδί βρίσκεται στη θέση **I** και μπορεί να γίνει ανά πάσα στιγμή εφόσον ο κινητήρας βρίσκεται σε λειτουργία.

### Κάθισμα με λειτουργία μνήμης\*

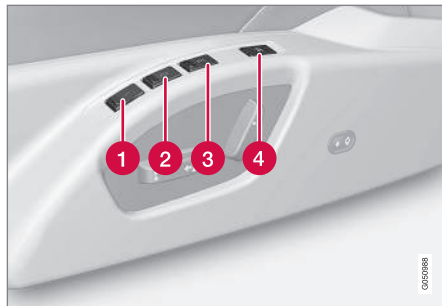

Η λειτουργία μνήμης αποθηκεύει ρυθμίσεις για το κάθισμα και τους εξωτερικούς καθρέπτες.

### Αποθήκευση ρύθμισης

- 1 Κουμπί μνήμης
- 2 Κουμπί μνήμης
- 3 Κουμπί μνήμης
- 4 Κουμπί αποθήκευσης των ρυθμίσεων

1. Ρυθμίστε το κάθισμα και τους εξωτερικούς καθρέπτες.

2. Πατήστε και κρατήστε πατημένο το κουμπί **M** πατώντας ταυτόχρονα το κουμπί **1**, **2** ή **3**. Κρατήστε τα κουμπιά πατημένα μέχρι να ακούσετε το ηχητικό σήμα και να εμφανιστεί κείμενο στον πίνακα οργάνων.

Πρέπει να ρυθμίσετε ξανά το κάθισμα για να μπορέσει να οριστεί νέα μνήμη.

Η ρύθμιση για το μηχανισμό στήριξης οσφυϊκής χώρας δεν αποθηκεύεται.

### Χρήση αποθηκευμένης ρύθμισης

Πατήστε ένα από τα κουμπιά μνήμης **1-3** μέχρι το κάθισμα και οι εξωτερικοί καθρέπτες να σταματήσουν. Αν αφήσετε το κουμπί, η κίνηση του καθίσματος και των εξωτερικών καθρεπτών θα διακοπεί.

### Μνήμη κλειδιού\* στο τηλεχειριστήριο-κλειδί

Όλα τα τηλεχειριστήρια-κλειδιά μπορούν να χρησιμοποιηθούν από διαφορετικούς οδηγούς για να αποθηκεύσουν τις ρυθμίσεις για το κάθισμα οδηγού και τους εξωτερικούς καθρέπτες<sup>19</sup>, βλ. Τηλεχειριστήριο-κλειδί - εξατομίκευση\* (σ. 173).

### Άμεση ακινητοποίηση

Εάν το κάθισμα αρχίσει να κινείται κατά λάθος, πατήστε ένα από τα κουμπιά ρύθμι-

<sup>19</sup> Μόνο αν το αυτοκίνητο διαθέτει ηλεκτρικό κάθισμα με λειτουργία μνήμης και αναδιπλούμενους ηλεκτρικούς εξωτερικούς καθρέπτες και εσωτερικό καθρέπτη. Η ρύθμιση για το μηχανισμό στήριξης οσφυϊκής χώρας δεν αποθηκεύεται.



σης για το κάθισμα ή τα κουμπιά μνήμης για να σταματήσει η κίνηση του καθίσματος.

Η επανεκκίνηση, προκειμένου το κάθισμα να φτάσει στη θέση που έχει αποθηκευτεί στη μνήμη του κλειδιού, πραγματοποιείται πατώντας το κουμπί ξεκλειδώματος στο τηλεχειριστήριο-κλειδί. Σε αυτή την περίπτωση, η πόρτα του οδηγού πρέπει να είναι ανοικτή.

### **!** ΠΡΟΕΙΔΟΠΟΙΗΣΗ

Κίνδυνος τραυματισμού λόγω σύνθλιψης! Βεβαιωθείτε ότι τα παιδιά δεν παίζουν με τα κουμπιά. Κατά τη ρύθμιση του καθίσματος, βεβαιωθείτε ότι δεν υπάρχουν αντικείμενα μπροστά, πίσω ή κάτω από το κάθισμα. Βεβαιωθείτε ότι δεν κινδυνεύει να παγιδευτεί κανείς από τους επιβάτες που κάθονται στο πίσω κάθισμα.

### Θερμαινόμενα καθίσματα

Για τα θερμαινόμενα καθίσματα, βλ. Θερμαινόμενα μπροστινά καθίσματα\* (σ. 143) και Θερμαινόμενο πίσω κάθισμα\* (σ. 144).

### Σχετικές πληροφορίες

- Καθίσματα, μπροστά (σ. 88)
- Καθίσματα, πίσω (σ. 91)

### Καθίσματα, πίσω

*Η πλάτη των πίσω καθισμάτων και πίσω ακριανά προσκέφαλα μπορούν να αναδιπλωθούν. Το προσκέφαλο του πίσω μεσαίου καθίσματος μπορεί να ρυθμιστεί κατακόρυφα ώστε να είναι κατάλληλο για το ύψος του επιβάτη.*

### Προσκέφαλο, μεσαίο κάθισμα, πίσω

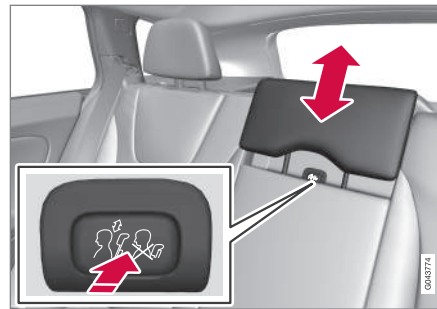

Ρυθμίστε το προσκέφαλο σύμφωνα με το ύψος του επιβάτη έτσι, ώστε να καλύπτεται όλο το πίσω μέρος του κεφαλιού εάν είναι εφικτό. Τραβήξτε το προς τα πάνω όσο χρειάζεται.

Για να κατεβάσετε το προσκέφαλο ξανά, πρέπει να πατήσετε το κουμπί (που βρίσκεται στο κέντρο ανάμεσα στην πλάτη του καθίσματος και το προσκέφαλο, βλ. εικόνα) ενώ πιέζετε προσεκτικά το προσκέφαλο προς τα κάτω.

### **!** ΠΡΟΕΙΔΟΠΟΙΗΣΗ

Το μεσαίο προσκέφαλο πρέπει να βρίσκεται στην κατώτατη θέση του όταν στο μεσαίο κάθισμα δεν κάθεται επιβάτης. Όταν στο μεσαίο κάθισμα κάθεται επιβάτης, το προσκέφαλο πρέπει να είναι σωστά ρυθμισμένο στο ύψος του επιβάτη έτσι ώστε, αν είναι εφικτό, να καλύπτει ολόκληρο το πίσω μέρος του κεφαλιού του.

### Χειροκίνητη αναδίπλωση των ακριανών προσκεφάλων, πίσω κάθισμα

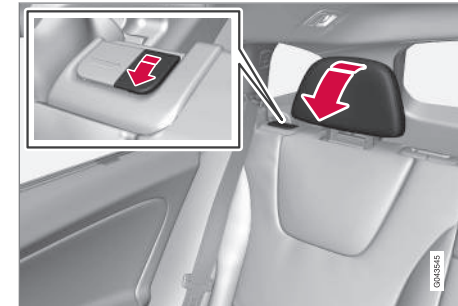

Τραβήξτε τη λαβή ασφάλισης πιο κοντά στο προσκέφαλο για να διπλώσετε το προσκέφαλο προς τα εμπρός.

Μετακινήστε χειροκίνητα το προσκέφαλο στην αρχική του θέση μέχρι να ακούσετε ένα "κλικ".



## **!** ΠΡΟΕΙΔΟΠΟΙΗΣΗ

Πρέπει να ασφαλίσετε τα προσκέφαλα αφότου τα ανεβάσετε.

### Αναδίπλωση της πλάτης του πίσω καθίσματος

## **!** ΣΗΜΑΝΤΙΚΟ

Δεν πρέπει να υπάρχουν αντικείμενα στο πίσω κάθισμα όταν πρόκειται να αναδιπλώσετε την πλάτη του καθίσματος. Επίσης, οι ζώνες ασφαλείας δεν πρέπει να είναι ασφαλισμένες στην πόρπη τους. Διαφορετικά, υπάρχει κίνδυνος να προκληθεί ζημιά στην επένδυση του πίσω καθίσματος.

Η πλάτη των τριών καθισμάτων μπορεί να αναδιπλωθεί με διαφορετικούς τρόπους.

## **i** ΣΗΜΕΙΩΣΗ

Μπορεί να χρειαστεί να μετακινήσετε τα μπροστινά καθίσματα προς τα εμπρός ή/και να ρυθμίσετε τις πλάτες των καθισμάτων προς τα πάνω, για να μπορέσετε να αναδιπλώσετε εντελώς τις πλάτες των πίσω καθισμάτων προς τα εμπρός.

- Η πλάτη του αριστερού καθίσματος μπορεί να αναδιπλωθεί ξεχωριστά.
- Η πλάτη του μεσαίου καθίσματος μπορεί να αναδιπλωθεί ξεχωριστά.

- Η πλάτη του δεξιού καθίσματος μπορεί να αναδιπλωθεί μόνο μαζί με την πλάτη του μεσαίου καθίσματος.
- Εάν θέλετε να αναδιπλώσετε την πλάτη και των τριών καθισμάτων ταυτόχρονα, τότε πρέπει να αναδιπλώσετε την πλάτη κάθε καθίσματος ξεχωριστά.

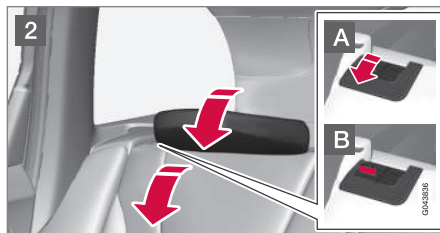

- 1 Εάν κατεβάζετε την πλάτη του μεσαίου καθίσματος - αφήστε και ρυθμίστε το προσκέφαλο για την πλάτη του μεσαίου καθίσματος, ανατρέξτε παραπάνω στην ενότητα "Προσκέφαλο, μεσαίο κάθισμα, πίσω".

- 2 Τα προσκέφαλα των ακριανών καθισμάτων κατεβαίνουν αυτόματα όταν αναδιπλώνετε την πλάτη των ακριανών καθισμάτων. Τραβήξτε προς τα πάνω τη λαβή ασφάλισης της πλάτης του καθίσματος

- A** ενώ ταυτόχρονα αναδιπλώνετε την πλάτη προς τα εμπρός. Η κόκκινη ένδειξη επάνω στο άγκιστρο ασφάλισης **B** δείχνει ότι η πλάτη του καθίσματος δεν είναι πλέον ασφαλισμένη στη θέση της.

## **i** ΣΗΜΕΙΩΣΗ

Όταν οι πλάτες των καθισμάτων έχουν αναδιπλωθεί προς τα κάτω, πρέπει να μετακινήσετε τα προσκέφαλα ελαφρά προς τα εμπρός ώστε να μην έρχονται σε επαφή με το μαξιλάρι του καθίσματος.

Για την επαναφορά στην όρθια θέση, ακολουθήστε την αντίστροφη διαδικασία.

## **i** ΣΗΜΕΙΩΣΗ

Όταν έχετε επαναφέρει την πλάτη του καθίσματος στην όρθια θέση, ο κόκκινος δείκτης δεν πρέπει να φαίνεται. Εάν εμφανίζεται, σημαίνει ότι η πλάτη του καθίσματος δεν έχει ασφαλίσει στη θέση της.



### ! ΠΡΟΕΙΔΟΠΟΙΗΣΗ

Βεβαιωθείτε ότι η πλάτη του καθίσματος και το προσκέφαλο στο πίσω κάθισμα έχουν ασφαλίσει σωστά μετά την επαναφορά στην όρθια θέση.

### Χειροκίνητη αναδίπλωση των ακριανών προσκεφάλων πίσω καθισμάτων\*



1. Το τηλεχειριστήριο-κλειδί πρέπει να βρίσκεται στη θέση II.
2. Πατήστε το κουμπί για να αναδιπλωθούν τα πίσω ακριανά προσκέφαλα ώστε να βελτιωθεί η ορατότητά σας προς τα πίσω.

### ! ΠΡΟΕΙΔΟΠΟΙΗΣΗ

Μην κατεβάζετε τα ακριανά προσκέφαλα αν σε οποιοδήποτε από τα ακριανά καθίσματα κάθεται επιβάτης.

Μετακινήστε χειροκίνητα το προσκέφαλο προς τα πίσω στην αρχική του θέση μέχρι να ακούσετε ένα "κλικ".

### ! ΠΡΟΕΙΔΟΠΟΙΗΣΗ

Πρέπει να ασφαλίσετε τα προσκέφαλα αφότου τα ανεβάσετε.

### Σχετικές πληροφορίες

- Καθίσματα, μπροστά (σ. 88)
- Καθίσματα, μπροστινά - ηλεκτρικά\* (σ. 89)

### Τιμόνι

Το τιμόνι μπορεί να ρυθμιστεί σε διάφορες θέσεις και διαθέτει χειριστήρια για την κόρνα και το cruise control, καθώς και χειριστήριο για το μενού, το ηχοσύστημα και το τηλέφωνο.

### Ρύθμιση

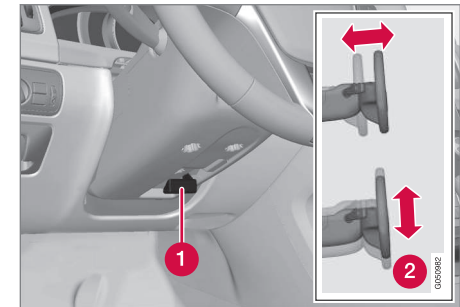

Ρύθμιση του τιμονιού.

- 1 Μοχλός - απασφάλιση του τιμονιού
- 2 Πιθανές θέσεις του τιμονιού

Μπορείτε να ρυθμίσετε τόσο το ύψος του τιμονιού όσο και την απόστασή του από τον οδηγό:

1. Τραβήξτε τον μοχλό προς το μέρος σας για να απασφαλίσει το τιμόνι.
2. Ρυθμίστε το τιμόνι στη θέση που σας εξυπηρετεί.



## 03 Όργανα και κουμπιά ελέγχου



3. Πιέστε το μοχλό προς τα πίσω για να ασφαλίσει το τιμόνι στη θέση του. Εάν ο μοχλός μετακινείται δύσκολα, πιέστε το τιμόνι ελαφρά πιέζοντας την ίδια στιγμή το μοχλό προς τα πίσω.

### ΠΡΟΕΙΔΟΠΟΙΗΣΗ

Ρυθμίστε και ασφαλίστε το τιμόνι πριν οδηγήσετε.

Στο σύστημα διεύθυνσης μεταβλητής υποβοήθησης\*, μπορείτε να ρυθμίσετε την υποβοήθηση του τιμονιού, βλ. Μεταβλητή υποβοήθηση τιμονιού\* (σ. 203).

### Πληκτρολόγια\* και χειριστήρια αλλαγής ταχυτήτων στο τιμόνι\*

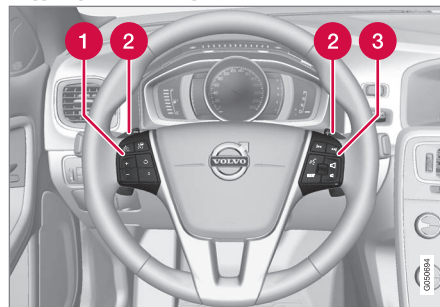

Πλήκτρα και χειριστήρια αλλαγής ταχυτήτων στο τιμόνι.

- 1 Cruise control\* (σ. 215)\* και Adaptive cruise control - ACC\* (σ. 219)\*.
- 2 Χειριστήριο στο τιμόνι για τη χειροκίνητη αλλαγή σχέσεων σε αυτόματο κιβώτιο ταχυτήτων, βλ. Αυτόματο κιβώτιο ταχυτήτων -- Geartronic\* (σ. 312).
- 3 Χειρισμός ηχοσυστήματος και τηλεφώνου, βλ. συμπληρωματικό έντυπο, Sensus Infotainment.

### Κόρνα



Κόρνα.

Πιέστε το κεντρικό τμήμα του τιμονιού για να ηχήσει η κόρνα.

### Σχετικές πληροφορίες

- Θέρμανση\* του τιμονιού (σ. 95)





### Θέρμανση\* του τιμονιού

Μπορείτε να θερμάνετε το τιμόνι μέσω του ηλεκτρικού συστήματος θέρμανσης.

#### Λειτουργία

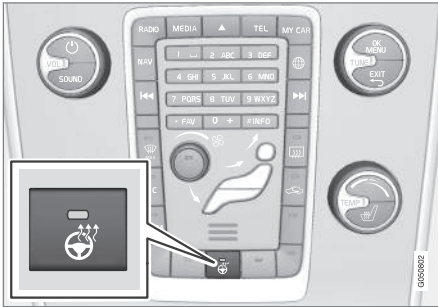

Η θέση του κουμπιού μπορεί να διαφέρει ανάλογα με τον επιλεγμένο εξοπλισμό και την αγορά.

**Πατήστε επανειλημμένα το κουμπί για εναλλαγή** ανάμεσα στις παρακάτω λειτουργίες:

Λειτουργία	Ενδεικτική λυχνία
Απενεργοποιημένα	Λυχνία στο κουμπί σβηστή
Θέρμανση	Λυχνία στο κουμπί αναμμένη

### Αυτόματη θέρμανση τιμονιού

Όταν είναι ενεργοποιημένη η αυτόματη έναρξη θέρμανσης τιμονιού, το σύστημα θέρμανσης του τιμονιού τίθεται σε λειτουργία με την εκκίνηση του κινητήρα. Η αυτόματη έναρξη εκτελείται όταν το αυτοκίνητο είναι κρύο και η θερμοκρασία περιβάλλοντος είναι χαμηλότερη από 10 °C περίπου. Μπορείτε να ενεργοποιήσετε/απενεργοποιήσετε τη λειτουργία στο σύστημα του μενού **MY CAR** (σ. 124).

### Διακόπτες φώτων

Ο διακόπτης προβολών ενεργοποιεί και ρυθμίζει τα εξωτερικά φώτα. Χρησιμοποιείται επίσης για τη ρύθμιση του φωτισμού οθόνης και οργάνων και του ατμοσφαιρικού φωτισμού (σ. 106).

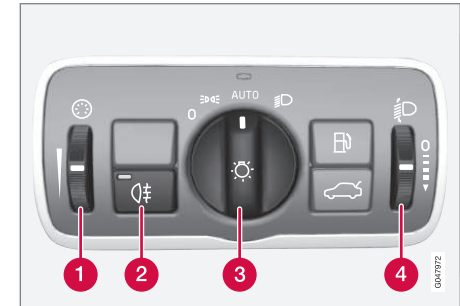

Επισκόπηση, διακόπτες φώτων.

- 1 Περιστροφικός ρυθμιστής για το φωτισμό της οθόνης και των οργάνων, και για τον ατμοσφαιρικό φωτισμό\*
- 2 Κουμπί πίσω φωτός ομίχλης
- 3 Κουμπί για τον φωτισμό ενώ οδηγείτε και κατά τη στάθμευση
- 4 Περιστροφικός διακόπτης<sup>20</sup> για τη ρύθμιση ύψους δέσμης προβολών

<sup>20</sup> Δεν διατίθεται για αυτοκίνητα με προβολείς Active Xenon\*.



# 03 Όργανα και κουμπιά ελέγχου



## Θέσεις διακόπτη

### ΣΗΜΕΙΩΣΗ

Χρησιμοποιούνται οι ίδιες λυχνίες για τα φώτα πορείας ημέρας και τα μπροστινά φώτα θέσης. Η φωτεινότητα είναι μεγαλύτερη όταν οι λυχνίες χρησιμοποιούνται ως φώτα πορείας ημέρας.

Θέση	Ερμηνεία
	<p>Φώτα πορείας ημέρας<sup>A</sup> όταν το ηλεκτρικό σύστημα του αυτοκινήτου βρίσκεται στη θέση κλειδιού II ή όταν ο κινητήρας βρίσκεται σε λειτουργία.</p> <p>Μπορείτε να χρησιμοποιήσετε το σιγάλο προβολέων.</p>
	<p>Φώτα πορείας ημέρας, φώτα θέσης πίσω και πλαϊνά φώτα όγκου όταν το ηλεκτρικό σύστημα του αυτοκινήτου βρίσκεται στη θέση κλειδιού II ή όταν ο κινητήρας βρίσκεται σε λειτουργία.</p> <p>Φώτα θέσης/πλαϊνά φώτα όγκου όταν το αυτοκίνητο είναι σταθμευμένο<sup>B</sup>.</p> <p>Μπορείτε να χρησιμοποιήσετε το σιγάλο προβολέων.</p>

Θέση	Ερμηνεία
	<p>Φώτα πορείας ημέρας, φώτα θέσης πίσω και πλαϊνά φώτα όγκου σε φως ημέρας όταν το ηλεκτρικό σύστημα του αυτοκινήτου βρίσκεται στη θέση κλειδιού II ή όταν ο κινητήρας βρίσκεται σε λειτουργία.</p> <p>Μεσαία σκάλα και φώτα θέσης/πλαϊνά φώτα όγκου σε λιγιστό φως ημέρας ή στο σκοτάδι, ή όταν το πίσω φως ομίχλης είναι αναμμένο ή οι υαλοκαθαριστήρες παρμπρίζ εκτελούν συν-εχείς διαδρομές στο παρμπρίζ.</p> <p>Ενεργοποιείται η λειτουργία Ανίχνευση σήραγγας (σ. 99)*.</p> <p>Η λειτουργία Ενεργή μεγάλη σκάλα (σ. 100)* μπορεί να χρησιμοποιηθεί.</p> <p>Μπορείτε να ανάψετε τη μεγάλη σκάλα όταν η μεσαία σκάλα είναι αναμμένη.</p> <p>Μπορείτε να χρησιμοποιήσετε το σιγάλο προβολέων.</p>

Θέση	Ερμηνεία
	<p>Μεσαία σκάλα και φώτα θέσης/πλαϊνά φώτα όγκου.</p> <p>Μπορείτε να ανάψετε τη μεγάλη σκάλα.</p> <p>Μπορείτε να χρησιμοποιήσετε το σιγάλο προβολέων.</p>

<sup>A</sup> Μέσα ή κάτω από τον μπροστινό προφυλακτήρα.  
<sup>B</sup> Επίσης στο ρελαντί όταν ο κινητήρας βρίσκεται σε λειτουργία, με την προϋπόθεση ότι ο διακόπτης έχει μετακινηθεί σε αυτή τη θέση από άλλη θέση.

Η Volvo συνιστά να χρησιμοποιείτε το πρόγραμμα **AUTO** όταν οδηγείτε το αυτοκίνητο.

**ΠΡΟΕΙΔΟΠΟΙΗΣΗ**

Το σύστημα φωτισμού του αυτοκινήτου δεν μπορεί να προσδιορίσει πότε το φως ημέρας είναι πολύ ασθενές ή επαρκώς δυνατό, π.χ. σε ομίχλη και βροχή, σε όλες τις περιπτώσεις.

Ο οδηγός φέρει πάντοτε την ευθύνη να διασφαλίζει ότι οδηγεί με επιλεγμένη την σκάλα φώτων που είναι κατάλληλη για την περίπτωση και σύμφωνα με τον ισχύοντα κώδικα οδικής κυκλοφορίας.



### Φωτισμός οθόνης και οργάνων

Η ένταση φωτισμού της οθόνης και των οργάνων είναι διαφορετική ανάλογα με τη θέση του κλειδιού στο διακόπτη ανάφλεξης, βλ. Θέσεις κλειδιού - λειτουργίες σε διαφορετικά επίπεδα (σ. 87).

Η ένταση φωτισμού της οθόνης μειώνεται αυτόματα στο σκοτάδι - η ευαισθησία ρυθμίζεται από τον περιστροφικό διακόπτη.

Η ένταση του φωτισμού οργάνων ρυθμίζεται από τον περιστροφικό διακόπτη.

### Ρύθμιση ύψους δέσμης προβολών

Το ύψος της δέσμης προβολών ως προς τον κατακόρυφο άξονα μπορεί να αλλάξει λόγω του φορτίου του αυτοκινήτου, με αποτέλεσμα το φως των προβολών να ενοχλεί τους επερχόμενους οδηγούς του αντίθετου ρεύματος. Για το λόγο αυτό, φροντίστε να ρυθμίζετε το ύψος της δέσμης προβολών. Χαμηλώστε το ύψος της δέσμης εάν το αυτοκίνητο φέρει μεγάλο φορτίο.

1. Αφήστε τον κινητήρα σε λειτουργία ή το ηλεκτρικό σύστημα του αυτοκινήτου στη θέση I.
2. Περιστρέψτε τον περιστροφικό διακόπτη προς τα πάνω/κάτω, για να αυξήσετε/μειώσετε το ύψος της δέσμης των προβολών.

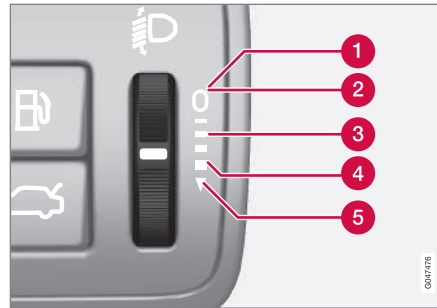

Θέσεις περιστροφικού ρυθμιστή για διαφορετικές περιπτώσεις φορτίου.

- 1 Μόνο οδηγός
- 2 Οδηγός και συνοδηγός στα μπροστινά καθίσματα
- 3 Επιβάτες σε όλα τα καθίσματα
- 4 Επιβάτες σε όλα τα καθίσματα και μέγιστο φορτίο στο χώρο αποσκευών
- 5 Οδηγός και μέγιστο φορτίο στο χώρο αποσκευών

Τα αυτοκίνητα με προβολείς Active Xenon\* διαθέτουν λειτουργία αυτόματης ρύθμισης ύψους δέσμης προβολών και όχι περιστροφικό διακόπτη.

### Σχετικές πληροφορίες

- Φώτα θέσης (σ. 97)
- Φώτα πορείας ημέρας (σ. 98)
- Μεγάλη/μεσαία σκάλα (σ. 99)

### Φώτα θέσης

Τα φώτα θέσης ανάβουν από τον διακόπτη προβολών.

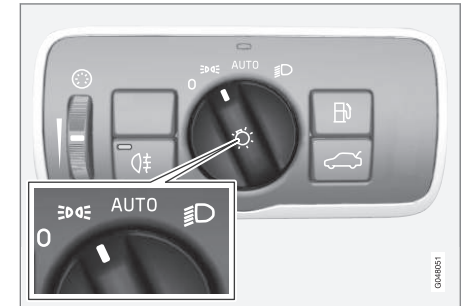

Διακόπτης προβολών στη θέση φώτων θέσης.

Γυρίστε το διακόπτη στη θέση για **☀** (ταυτόχρονα ανάβει ο φωτισμός πινακίδας αριθμού κυκλοφορίας).

Αν το ηλεκτρικό σύστημα του αυτοκινήτου βρίσκεται στη θέση κλειδιού II ή αν ο κινητήρας βρίσκεται σε λειτουργία, τότε ανάβουν τα φώτα πορείας ημέρας αντί για τα μπροστινά φώτα θέσης.

Όταν είναι σκοτάδι και ανοίξει η πόρτα του χώρου αποσκευών, ανάβουν τα πίσω φώτα θέσης ως ειδοποίηση για τα επερχόμενα οχήματα. Αυτό συμβαίνει ανεξάρτητα από τη θέση που βρίσκεται ο διακόπτης ή σε ποια θέση κλειδιού βρίσκεται το ηλεκτρικό σύστημα του αυτοκινήτου.



### Σχετικές πληροφορίες

- Διακόπτες φώτων (σ. 95)

### Φώτα πορείας ημέρας

Με το διακόπτη ρύθμισης προβολών στη θέση **AUTO** και το ηλεκτρικό σύστημα του αυτοκινήτου στη θέση **II** ή με τον κινητήρα σε λειτουργία, τα φώτα πορείας ημέρας ανάβουν αυτόματα όταν υπάρχει φως ημέρας.

### Φώτα πορείας ημέρας στη διάρκεια της ημέρας. DRL



Διακόπτης προβολών στη θέση **AUTO**.

Με το διακόπτη προβολών στη θέση **AUTO**, τα φώτα πορείας ημέρας (Daytime Running Lights - DRL) ανάβουν αυτόματα όταν το αυτοκίνητο οδηγείται με φως ημέρας. Ένας αισθητήρας φωτός στο επάνω μέρος του ταμπλό αλλάζει τη λειτουργία από φώτα πορείας ημέρας στη μεσαία σκάλα μετά τη δύση του ηλίου ή όταν το φως της ημέρας είναι πολύ ασθενές. Η μετάβαση στη μεσαία σκάλα πραγματοποιείται επίσης αν ενεργο-

ποιηθούν οι υαλοκαθαριστήρες του παρμπρίζ ή ανάψει το πίσω φως ομίχλης.



### ΠΡΟΕΙΔΟΠΟΙΗΣΗ

Αυτό το σύστημα συμβάλλει στην εξοικονόμηση ενέργειας - δεν μπορεί να αξιολογήσει σε όλες τις περιπτώσεις εάν το φως ημέρας είναι πολύ ασθενές ή επαρκώς δυνατό, π.χ. στην ομίχλη και τη βροχή.

Ο οδηγός πρέπει πάντοτε να φροντίζει να οδηγεί το αυτοκίνητο με επιλεγμένη την κατάλληλη σκάλα προβολών ανάλογα με την κατάσταση της κυκλοφορίας και σύμφωνα με τον ισχύοντα κώδικα οδικής κυκλοφορίας.

### Σχετικές πληροφορίες

- Μεγάλη/μεσαία σκάλα (σ. 99)
- Διακόπτες φώτων (σ. 95)



### Ανίχνευση σήραγγας\*

Η λειτουργία Ανίχνευση σήραγγας αλλάζει το φωτισμό από τα φώτα πορείας ημέρας στη μεσαία σκάλα όταν αυτοκίνητο κινείται μέσα σε σήραγγα.

Η λειτουργία ανίχνευσης σήραγγας διατίθεται σε αυτοκίνητα με αισθητήρα βροχής\*. Ο αισθητήρας ανιχνεύει ότι το αυτοκίνητο εισέρχεται σε σήραγγα και το σύστημα μεταβαίνει από τα φώτα πορείας ημέρας στη μεσαία σκάλα. Περίπου 20 δευτερόλεπτα από τη στιγμή που το αυτοκίνητο θα εξέλθει από τη σήραγγα, το σύστημα φωτισμού επιστρέφει στα φώτα πορείας ημέρας. Εάν το αυτοκίνητο εισέλθει και σε άλλη σήραγγα σε αυτό το χρονικό διάστημα, τότε οι προβολείς παραμένουν στη μεσαία σκάλα. Με αυτό τον τρόπο αποφεύγονται οι συνεχείς αλλαγές στο φωτισμό του αυτοκινήτου.

Λάβετε υπόψη σας ότι ο διακόπτης προβολέων πρέπει να παραμείνει στη θέση **AUTO** για να λειτουργήσει η ανίχνευση σήραγγας.

### Σχετικές πληροφορίες

- Μεγάλη/μεσαία σκάλα (σ. 99)
- Διακόπτες φώτων (σ. 95)

### Μεγάλη/μεσαία σκάλα

Με το διακόπτη ρύθμισης προβολέων στη θέση **AUTO** και το ηλεκτρικό σύστημα του αυτοκινήτου στη θέση **II** ή με τον κινητήρα σε λειτουργία, η μεσαία σκάλα ενεργοποιείται αυτόματα σε συνθήκες ανεπαρκούς φωτισμού.



Μοχλοδιακόπτης και διακόπτης προβολέων.

- ➔ Θέση για το σινιάλο προβολέων
- ➔ Θέση για τη μεγάλη σκάλα

### Μεσαία σκάλα

Με το διακόπτη στη θέση **AUTO**, η μεσαία σκάλα ανάβει αυτόματα μόλις αρχίσει να σκοτεινιάζει ή όταν το φως της ημέρας είναι πολύ ασθενές. Η μεσαία σκάλα ανάβει επίσης αυτόματα αν ενεργοποιηθούν οι υαλοκα-

θαριστήρες του παρμπρίζ ή ανάψουν τα πίσω φώτα ομίχλης.

Με το διακόπτη στη θέση **MD**, η μεσαία σκάλα είναι πάντοτε αναμμένη όταν ο κινητήρας βρίσκεται σε λειτουργία ή όταν το κλειδί βρίσκεται στη θέση **II**.

### Σινιάλο προβολέων

Μετακινήστε απαλά το μοχλοδιακόπτη προς το τιμόνι στη θέση για το σινιάλο προβολέων. Η μεγάλη σκάλα ανάβει και παραμένει αναμμένη μέχρι να αφήσετε το μοχλοδιακόπτη.

### Μεγάλη σκάλα

Μπορείτε να ανάψετε τη μεγάλη σκάλα όταν ο διακόπτης βρίσκεται στη θέση **AUTO**<sup>21</sup> ή **MD**. Για να ανάψετε/σβήσετε τη μεγάλη σκάλα, μετακινήστε το μοχλοδιακόπτη προς το τιμόνι έως την τερματική θέση και αφήστε τον. Εναλλακτικά, μπορείτε να σβήσετε τη μεγάλη σκάλα πιέζοντας ελαφρά το μοχλοδιακόπτη προς το τιμόνι.

Όταν η μεγάλη σκάλα είναι αναμμένη, στον πίνακα οργάνων εμφανίζεται η λυχνία **MD**.

### Πρόσθετα φώτα\*

Εάν το αυτοκίνητο έχει βοηθητικά φώτα, ο οδηγός μπορεί να χρησιμοποιήσει το σύστημα του μενού MY CAR για να επιλέξει εάν θα απενεργοποιηθούν ή θα ανάβουν/

<sup>21</sup> Όταν είναι αναμμένη η μεσαία σκάλα.



σβήνουν ταυτόχρονα με τη μεγάλη σκάλα<sup>22</sup>, βλ. MY CAR (σ. 124).

### Σχετικές πληροφορίες

- Προβολείς Active Xenon\* (σ. 103)
- Ενεργή μεγάλη σκάλα\* (σ. 100)
- Διακόπτες φώτων (σ. 95)
- Προβολείς - ρύθμιση δέσμης προβολέων (σ. 109)
- Ανίχνευση σήραγγας\* (σ. 99)

### Ενεργή μεγάλη σκάλα\*

*Η Ενεργή μεγάλη σκάλα διατίθεται με δυνατότητα ενεργοποίησης/απενεργοποίησης ή προσαρμοζόμενη λειτουργία, ανάλογα με την έκδοση των προβολέων. Η λειτουργία ανιχνεύει τη δέσμη των προβολέων των επερχόμενων οχημάτων ή τα πίσω φώτα των προπορευόμενων οχημάτων και μεταβαίνει από τη μεγάλη στη μεσαία σκάλα. Η Ενεργή μεγάλη σκάλα με προσαρμοζόμενη λειτουργία μειώνει την ένταση μόνο ενός μέρους της φωτεινής δέσμης που είναι στραμμένη απευθείας προς το όχημα. Το σύστημα φωτισμού επιστρέφει στη μεγάλη σκάλα όταν δεν ανιχνεύεται πλέον φως από εισερχόμενα οχήματα.*

### Ενεργή μεγάλη σκάλα - AHB

Η Ενεργή μεγάλη σκάλα (Active High Beam - AHB) είναι μια λειτουργία που χρησιμοποιεί έναν αισθητήρα κάμερας στο πάνω άκρο του μπροστινού παρμπρίζ για να ανιχνεύει τη δέσμη των προβολέων των επερχόμενων οχημάτων ή τα πίσω φώτα των προπορευόμενων οχημάτων, και στη συνέχεια μεταβαίνει από τη μεγάλη στη μεσαία σκάλα. Η λειτουργία μπορεί επίσης να συνυπολογίσει τα φώτα του δρόμου.

### Αυτοκίνητο με προβολείς αλογόνου

Ο φωτισμός επιστρέφει στη μεγάλη σκάλα περίπου ένα δευτερόλεπτο αφότου ο αισθη-

τήρας της κάμερας δεν ανιχνεύει πλέον τις δέσμες προβολέων από επερχόμενα οχήματα ή τα πίσω φώτα από προπορευόμενα οχήματα.

### Αυτοκίνητο με προβολείς Active Xenon

Αν η Ενεργή μεγάλη σκάλα διαθέτει δυνατότητα ενεργοποίησης/απενεργοποίησης, τότε ο φωτισμός επιστρέφει στη μεγάλη σκάλα περίπου ένα δευτερόλεπτο αφότου ο αισθητήρας της κάμερας δεν ανιχνεύει πλέον τις δέσμες προβολέων από επερχόμενα οχήματα ή τα πίσω φώτα των προπορευόμενων οχημάτων.

Αν η Ενεργή μεγάλη σκάλα διαθέτει προσαρμοζόμενη λειτουργία, τότε, σε αντίθεση με ό,τι συμβαίνει κατά τη συμβατική λειτουργία αντιθαμβωτικής προστασίας, η φωτεινή δέσμη συνεχίζει με τη μεγάλη σκάλα και στις δύο πλευρές των επερχόμενων ή των προπορευόμενων οχημάτων - μόνο το μέρος της φωτεινής δέσμης που είναι στραμμένο απευθείας προς το όχημα μειώνεται ως προς την έντασή του.

<sup>22</sup> Η σύνδεση των βοηθητικών φώτων στο ηλεκτρικό σύστημα πρέπει να γίνει σε ένα συνεργείο. Η Volvo συνιστά να απευθυνθείτε σε ένα εξουσιοδοτημένο συνεργείο της Volvo.

\* Προαιρετικός εξοπλισμός/αξεσουάρ, για περισσότερες πληροφορίες βλ. Εισαγωγή.

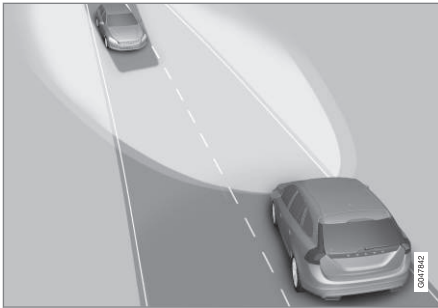

**Προσαρμοζόμενη λειτουργία:** Μεσαία σκάλα στραμμένη απευθείας προς τα επερχόμενα οχήματα, αλλά συνεχής μεγάλη σκάλα και στις δύο πλευρές του οχήματος.

Ο φωτισμός επιστρέφει σε πλήρη μεγάλη σκάλα περίπου ένα δευτερόλεπτο αφότου ο αισθητήρας της κάμερας δεν ανιχνεύει πλέον τις δέσμες προβολών από επερχόμενα οχήματα ή τα πίσω φώτα από προπορευόμενα οχήματα.

#### Ενεργοποίηση/Απενεργοποίηση

Μπορείτε να ενεργοποιήσετε τη λειτουργία AHB όταν ο διακόπτης προβολών βρίσκεται στη θέση **AUTO** (με την προϋπόθεση ότι δεν έχει απενεργοποιηθεί στο σύστημα του μενού MY CAR, βλ. MY CAR (σ. 124)).



**Μοχλοδιακόπτης και διακόπτης προβολών στη θέση AUTO.**

Η λειτουργία μπορεί να ενεργοποιηθεί ενώ οδηγείτε σε σκοτάδι με ταχύτητα περίπου 20 km/h (12 mph) ή μεγαλύτερη.

Για να ενεργοποιήσετε/απενεργοποιήσετε τη λειτουργία AHB, μετακινήστε τον αριστερό μοχλοδιακόπτη προς το τιμόνι έως την τερματική θέση και αφήστε τον. Τυχόν απενεργοποίηση όταν η μεγάλη σκάλα είναι αναμμένη σημαίνει ότι τα φώτα ανάβουν απευθείας στη μεσαία σκάλα.

#### Αυτοκίνητο με αναλογικό πίνακα οργάνων

Όταν είναι ενεργοποιημένη η λειτουργία AHB, ανάβει η λυχνία  στον πίνακα οργάνων.

Όταν είναι αναμμένη η μεγάλη σκάλα, στον πίνακα οργάνων ανάβει επίσης η λυχνία . Αυτό ισχύει επίσης για τους

προβολείς Active Xenon αν η ένταση της μεγάλης σκάλας έχει μειωθεί κατά ένα μέρος, δηλ. μόλις η φωτεινή δέσμη ανάψει με λίγο μεγαλύτερη ένταση από τη μεσαία σκάλα.

#### Αυτοκίνητο με ψηφιακό πίνακα οργάνων

Όταν είναι ενεργοποιημένη η λειτουργία AHB, στον πίνακα οργάνων ανάβει η λυχνία  με λευκό χρώμα.

Όταν η μεγάλη σκάλα είναι αναμμένη, το χρώμα της λυχνίας γίνεται μπλε. Αυτό ισχύει επίσης για τους προβολείς Active Xenon αν η ένταση της μεγάλης σκάλας έχει μειωθεί κατά ένα μέρος, δηλ. μόλις η φωτεινή δέσμη ανάψει με λίγο μεγαλύτερη ένταση από τη μεσαία σκάλα.



## 03 Όργανα και κουμπιά ελέγχου





### Χειροκίνητος χειρισμός

#### ΣΗΜΕΙΩΣΗ

Διατηρείτε την επιφάνεια του παρμπρίζ μπροστά από τον αισθητήρα της κάμερας καθαρή, χωρίς πάγο, χιόνι, θάμνωμα και βρομιά.

Μην κολλάτε και μην τοποθετείτε τίποτε στο παρμπρίζ μπροστά από τον αισθητήρα της κάμερας, διότι αυτό μπορεί να μειώσει την αποτελεσματικότητα ή να εμποδίσει τη λειτουργία ενός ή περισσότερων συστημάτων που εξαρτώνται από την κάμερα.

Εάν στην οθόνη του πίνακα οργάνων εμφανιστεί το μήνυμα **Ενεργη μεγάλη σκάλα προσωρινά μη διαθέσιμη Ενεργοποιήστε χειροκίν.**, η εναλλαγή μεταξύ μεγάλης και μεσαίας σκάλας πρέπει να γίνει χειροκίνητα. Ωστόσο, ο διακόπτης προβολών μπορεί να παραμείνει στη θέση **AUTO**. Το ίδιο ισχύει αν εμφανίζεται το μήνυμα **Οι αισθητήρες παρμπρίζ παρεμποδίζονται**. Βλ. εγχειρίδιο και η λυχνία . Η λυχνία  σβήνει όταν εμφανίζονται αυτά τα μηνύματα.

Η λειτουργία AHB μπορεί να είναι προσωρινά μη διαθέσιμη π.χ. σε πυκνή ομίχλη ή έντονη βροχοπτώση. Όταν η λειτουργία AHB καταστεί διαθέσιμη ξανά ή όταν οι αισθητήρες του παρμπρίζ δεν καλύπτονται πλέον, το μήνυμα σβήνει και ανάβει η λυχνία .



#### ΠΡΟΕΙΔΟΠΟΙΗΣΗ

Η λειτουργία AHB είναι ένα βοήθημα για τη χρήση της βέλτιστης φωτεινής δέσμης όταν οι συνθήκες είναι ευνοϊκές.

Ο οδηγός είναι αυτός(-ή) που φέρει πάντοτε την ευθύνη για τη χειροκίνητη μετάβαση ανάμεσα στη μεγάλη και τη μεσαία σκάλα όταν απαιτείται από τις κυκλοφοριακές ή καιρικές συνθήκες.



#### ΣΗΜΑΝΤΙΚΟ

Παραδείγματα περιπτώσεων που μπορεί να χρειάζεται η χειροκίνητη εναλλαγή μεταξύ μεγάλης και μεσαίας σκάλας:

- Σε έντονη βροχοπτώση ή πυκνή ομίχλη
- Σε βροχοπτώση με χαμηλές θερμοκρασίες
- Σε χιονοθύελλες ή λασπόχιοιο
- Στο λυκόφως
- Κατά την οδήγηση σε σημεία με ανεπαρκή φωτισμό
- Όταν ο φωτισμός στην κυκλοφορία μπροστά από το όχημα είναι ανεπαρκής
- Εάν υπάρχουν πεζοί πάνω ή δίπλα στο δρόμο
- Εάν υπάρχουν αντικείμενα υψηλής ανακλαστικότητας όπως σήματα στο δρόμο
- Όταν τα φώτα από τα επερχόμενα οχήματα εμποδίζονται π.χ. από προστατευτική μπάρα
- Όταν υπάρχει κυκλοφορία οχημάτων σε δρόμους που συνδέονται με το δρόμο που κινείστε
- Στην πλαγιά ενός λόφου ή σε κοίλωμα
- Σε κλειστές στροφές.

Για περισσότερες πληροφορίες σχετικά με τους περιορισμούς του αισθητήρα της κάμε-





ρας, βλ. Σύστημα προειδοποίησης σύγκρουσης\* - περιορισμοί αισθητήρα κάμερας (σ. 254).

### Σχετικές πληροφορίες

- Μεγάλη/μεσαία σκάλα (σ. 99)
- Διακόπτες φώτων (σ. 95)

### Προβολείς Active Xenon\*

Οι προβολείς Active Xenon έχουν σχεδιαστεί έτσι, ώστε να φωτίζουν στον καλύτερο δυνατό βαθμό τις στροφές και τις διασταυρώσεις παρέχοντας έτσι μεγαλύτερη ασφάλεια.

### Προβολείς Active Xenon - ABL

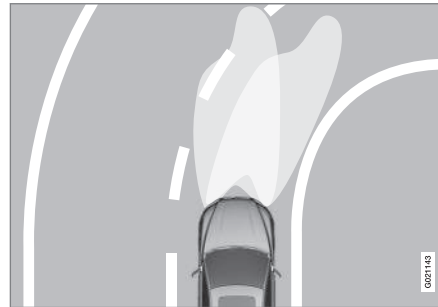

Δέσμη προβολέων με λειτουργία απενεργοποιημένη (αριστερά) και ενεργοποιημένη (δεξιά) αντίστοιχα.

Εάν το αυτοκίνητο διαθέτει προβολείς Active Xenon (Active Bending Lights – ABL), το φως των προβολέων ακολουθεί την κίνηση του τιμονιού ώστε να φωτίζει καλύτερα τις στροφές και τις διασταυρώσεις, παρέχοντας έτσι μεγαλύτερη ασφάλεια.

Η λειτουργία ενεργοποιείται αυτόματα κατά την εκκίνηση του αυτοκινήτου (με την προϋ-

πόθεση ότι δεν έχει απενεργοποιηθεί στο σύστημα του μενού MY CAR, βλ. MY CAR (σ. 124)). Σε περίπτωση σφάλματος στη λειτουργία, ανάβει η λυχνία  στον πίνακα οργάνων ενώ ταυτόχρονα στην οθόνη πληροφοριών εμφανίζεται ένα επεξηγηματικό κείμενο και μία ακόμη λυχνία.

Λυχνία	Μήνυμα	Ερμηνεία
	<b>Βλάβη συστήμ. προβολέων Απαιτείται σέρβις</b>	Το σύστημα είναι απενεργοποιημένο. Εάν το μήνυμα εξακολουθεί να εμφανίζεται, απευθυνθείτε σε ένα συνεργείο. Η Volvo συνιστά να απευθυνθείτε σε ένα εξουσιοδοτημένο συνεργείο της Volvo.

Η λειτουργία είναι ενεργή μόνο μετά τη δύση του ηλίου ή στο σκοτάδι και μόνο όταν το αυτοκίνητο κινείται.

Μπορείτε να ενεργοποιήσετε/απενεργοποιήσετε τη λειτουργία<sup>23</sup> στο σύστημα του μενού MY CAR, βλ. MY CAR (σ. 124).

<sup>23</sup> Το αυτοκίνητο παραδίδεται από το εργοστάσιο με τη λειτουργία ενεργοποιημένη.



## Φώτα στροφής\*

Οι προβολείς Active Xenon με Ενεργή μεγάλη σκάλα προσαρμοζόμενου τύπου διαθέτουν φώτα στροφής που φωτίζουν προσωρινά την περιοχή διαγωνίως μπροστά από το αυτοκίνητο προς την κατεύθυνση που στρίβει το τιμόνι σε μια απότομη στροφή ή προς την πλευρά που ανάβουν τα φλας.

Η λειτουργία ενεργοποιείται όταν χρησιμοποιείται η μεγάλη ή η μεσαία σκάλα και το αυτοκίνητο κινείται με ταχύτητα μικρότερη από 30 km/h (20 mph) περίπου.

Επιπλέον, ανάβουν και τα δύο φώτα στροφής λειτουργώντας επικουρικά στο φως όπισθεν κατά την όπισθεν.

## Σχετικές πληροφορίες

- Μεγάλη/μεσαία σκάλα (σ. 99)
- Ενεργή μεγάλη σκάλα\* (σ. 100)
- Διακόπτες φώτων (σ. 95)

## Πίσω φώτα ομίχλης

Όταν η ορατότητα είναι περιορισμένη λόγω ομίχλης, το πίσω φως ομίχλης μπορεί να χρησιμοποιηθεί έτσι, ώστε οι υπόλοιποι χρήστες του δρόμου να παρατηρούν έγκαιρα τα προπορευόμενα οχήματα.

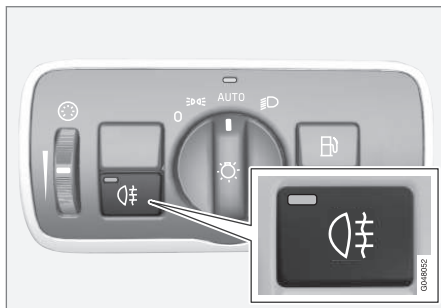

Κουμπί πίσω φωτός ομίχλης.

Το πίσω φως ομίχλης μπορεί να ανάψει μόνο όταν το κλειδί βρίσκεται στη θέση II ή αν ο κινητήρας βρίσκεται σε λειτουργία και ο διακόπτης προβολέων στη θέση AUTO ή

Πατήστε το κουμπί για να το ανάψετε/σβήσετε. Η ενδεικτική λυχνία στον πίνακα οργάνων και η λυχνία στο κουμπί ανάβουν, όταν ανάψει το πίσω φως ομίχλης.

Το πίσω φως ομίχλης σβήνει αυτόματα όταν πατήσετε το κουμπί **START/STOP ENGINE** ή

όταν γυρίσετε τον διακόπτη προβολέων στη θέση ή



## ΣΗΜΕΙΩΣΗ

Οι κανονισμοί σχετικά με τη χρήση των πίσω φώτων ομίχλης διαφέρουν από χώρα σε χώρα.

## Σχετικές πληροφορίες

- Διακόπτες φώτων (σ. 95)



### Φως φρένων

Τα φώτα φρένων ανάβουν αυτόματα όταν πατάτε το πεντάλ φρένου.

Το φως φρένων ανάβει όταν πατάτε το πεντάλ φρένων. Επίσης, ανάβει όταν ένα από τα συστήματα υποστήριξης οδηγού, όπως Adaptive cruise control (σ. 219), City Safety (σ. 239) ή Σύστημα προειδοποίησης σύγκρουσης (σ. 246) φρενάρει το αυτοκίνητο.

### Σχετικές πληροφορίες

- Ποδόφρενο - φώτα απότομου φρεναρίσματος και αυτόματα αλάρμ (σ. 336)

### Αλάρμ

Τα αλάρμ προειδοποιούν τους υπόλοιπους χρήστες του δρόμου - αναβοσβήνουν όλα τα φλας του αυτοκινήτου ταυτόχρονα - ότι αυτή η λειτουργία είναι ενεργοποιημένη.



Κουμπί αλάρμ.

Πατήστε το κουμπί για να ανάψετε τα αλάρμ. Όταν είναι αναμμένα τα αλάρμ, αναβοσβήνουν και οι δύο λυχνίες των φλας στον πίνακα οργάνων.

Τα αλάρμ ανάβουν αυτόματα όταν το αυτοκίνητο φρενάρει τόσο απότομα που ανάβουν τα φώτα απότομου φρεναρίσματος και η ταχύτητά του μειωθεί κάτω από τα 10 km/h (6 mph) περίπου. Τα αλάρμ παραμένουν αναμμένα όταν το αυτοκίνητο σταματήσει και σβήνουν αυτόματα όταν το αυτοκίνητο ξεκινήσει ξανά: μπορείτε επίσης να τα σβήσετε πατώντας το κουμπί.

### Σχετικές πληροφορίες

- Φλας (σ. 106)
- Ποδόφρενο - φώτα απότομου φρεναρίσματος και αυτόματα αλάρμ (σ. 336)

**Φλας**

Τα φλας του αυτοκινήτου ανάβουν και σβήνουν από τον αριστερό μοχλοδιακόπτη. Τα φλας αναβοσβήνουν τρεις φορές ή συνεχόμενα, ανάλογα πόσο προς τα πάνω ή κάτω θα μετακινήσετε το μοχλοδιακόπτη.



Φλας.

**Σύντομο αναβοσβήσιμο**

1) Μετακινήστε το μοχλοδιακόπτη προς τα πάνω ή κάτω στην πρώτη θέση και αφήστε τον. Τα φλας αναβοσβήνουν τρεις φορές. Μπορείτε να ενεργοποιήσετε/απενεργοποιήσετε τη λειτουργία στο σύστημα του μενού MY CAR, βλ. MY CAR (σ. 124).

**Συνεχές αναβοσβήσιμο**

2) Μετακινήστε το μοχλοδιακόπτη προς τα πάνω ή προς τα κάτω στην ακριανή θέση.

Ο μοχλοδιακόπτης παραμένει σε αυτή τη θέση και επανέρχεται στην αρχική του θέση χειροκίνητα, ή αυτόματα εάν στρίψετε το τιμόνι.

**Λυχνίες φλας**

Για τις λυχνίες των φλας, βλ. Πίνακας οργάνων - σημασία των ενδεικτικών λυχνιών (σ. 75).

**Σχετικές πληροφορίες**

- Αλάρμ (σ. 105)

**Εσωτερικός φωτισμός**

Ο φωτισμός του χώρου επιβατών ανάβει/σβήνει από τα κουμπιά στα χειριστήρια επάνω από τα μπροστινά καθίσματα και το πίσω κάθισμα.



Διακόπτες στην κονσόλα οροφής για τα μπροστινά φώτα ανάγνωσης και το φωτισμό χώρου επιβατών.

- 1 Φως ανάγνωσης, αριστερή πλευρά
- 2 Φως ανάγνωσης, δεξιά πλευρά
- 3 Εσωτερικός φωτισμός

Μπορείτε να ανάψετε και να σβήσετε το φωτισμό του χώρου επιβατών χειροκίνητα εντός 30 λεπτών από τη στιγμή που θα:



- σβήσετε τον κινητήρα και το ηλεκτρικό σύστημα του αυτοκινήτου βρίσκεται στη θέση **0**
- θα ξεκλειδώσετε το αυτοκίνητο χωρίς ωστόσο να θέσετε τον κινητήρα σε λειτουργία.

### Μπροστινή πλαφονιέρα

Τα μπροστινά φώτα ανάγνωσης ανάβουν και σβήνουν από τους αντίστοιχους διακόπτες στην κονσόλα οροφής.

### Πίσω πλαφονιέρα



Πίσω πλαφονιέρα.

Τα φώτα ανάβουν ή σβήνουν πατώντας το αντίστοιχο κουμπί.

### Φως εισόδου

Ο φωτισμός εισόδου (και ο φωτισμός χώρου επιβατών) ανάβει και σβήνει αντίστοιχα όταν κάποια πόρτα ανοίξει ή κλείσει.

### Φως στο ντουλαπάκι του συνοδηγού

Ο φωτισμός στο ντουλαπάκι του συνοδηγού ανάβει και σβήνει αντίστοιχα όταν το ντουλαπάκι ανοίξει ή κλείσει.

### Φως στο καθρεπτάκι του σκιαδίου

Ο φωτισμός στο καθρεπτάκι σκιαδίου (σ. 162) ανάβει και σβήνει αντίστοιχα όταν ανοίγετε ή κλείνετε το κάλυμμα.

### Φωτισμός στο χώρο αποσκευών

Ο φωτισμός στο χώρο αποσκευών ανάβει και σβήνει, αντίστοιχα, όταν ανοίγει ή κλείνει η πόρτα του χώρου αποσκευών.

### Αυτόματος φωτισμός

Ο διακόπτης φωτισμού του χώρου επιβατών έχει τρεις θέσεις για το φωτισμό στο χώρο επιβατών:

- **Απενεργοποίηση** – δεξιά τμήμα πατημένο, ο αυτόματος φωτισμός απενεργοποιείται.
- **Μεσαία θέση** – ο αυτόματος φωτισμός ενεργοποιείται.
- **Ενεργοποίηση** – αριστερό τμήμα πατημένο, ο φωτισμός χώρου επιβατών είναι αναμμένος.

### Ουδέτερη θέση

Όταν ο διακόπτης βρίσκεται στην ουδέτερη θέση, ο φωτισμός χώρου επιβατών ανάβει και σβήνει αυτόματα ως εξής.

Ο φωτισμός του χώρου επιβατών ανάβει και παραμένει αναμμένος επί 30 δευτερόλεπτα, εάν:

- Ξεκλειδώσετε το αυτοκίνητο με το τηλεχειριστήριο-κλειδί ή με το αποσπώμενο κλειδί, βλ. Τηλεχειριστήριο-κλειδί - λειτουργίες (σ. 176) ή Αποσπώμενο κλειδί - Ξεκλειδωμά θυρών (σ. 181)
- σβήσετε τον κινητήρα και το ηλεκτρικό σύστημα του αυτοκινήτου βρίσκεται στη θέση **0**.

Τα φώτα του χώρου επιβατών σβήνουν όταν:

- τεθεί σε λειτουργία ο κινητήρας
- το αυτοκίνητο κλειδωθεί.

Ο φωτισμός χώρου επιβατών ανάβει και παραμένει αναμμένος επί δύο λεπτά εάν ανοίξει κάποια από τις πόρτες.

Εάν ανάψετε το φωτισμό χειροκίνητα και κλειδώσετε το αυτοκίνητο, θα σβήσει αυτόματα μετά από δύο λεπτά.

### Ατμοσφαιρικός φωτισμός\*

Όταν ο κανονικός φωτισμός του χώρου επιβατών σβήσει και ο κινητήρας βρίσκεται σε λειτουργία, ορισμένες από τις λυχνίες LED ανάβουν, συμπ. της λυχνίας στην πλαφονιέρα, για να παρέχουν χαμηλό φωτισμό και να βελτιώσουν τη διάθεση των επιβατών κατά την οδήγηση. Το φως βοηθά επίσης να βλέπετε καλύτερα τα διάφορα αντικείμενα μέσα στους αποθηκευτικούς χώρους κ.λπ. όταν έξω είναι σκοτάδι. Αυτός ο φωτισμός



σβήνει λίγο μετά από τον κανονικό φωτισμό χώρου επιβατών όταν κλειδώσετε το αυτοκίνητο. Η φωτεινότητα ρυθμίζεται από τον περιστροφικό ρυθμιστή στο διακόπτη προβολέων (σ. 95).

### **Διάρκεια φωτισμού απομάκρυνσης**

*Ο φωτισμός απομάκρυνσης περιλαμβάνει τους προβολείς μεσαίας σκάλας, τα φώτα θέσης, τα φώτα στους εξωτερικούς καθρέπτες, τον φωτισμό πινακίδας αριθμού κυκλοφορίας, τις πλαφονιέρες και τον φωτισμό εισόδου.*

Ορισμένα από τα εξωτερικά φώτα μπορούν να παραμείνουν αναμμένα, ώστε να λειτουργήσουν ως φωτισμός απομάκρυνσης μετά το κλείδωμα του αυτοκινήτου.

1. Αφαιρέστε το τηλεχειριστήριο-κλειδί από το διακόπτη ανάφλεξης.
2. Μετακινήστε τον αριστερό μοχλοδιακόπτη προς το τιμόνι στην τερματική του θέση, και αφήστε τον. Μπορείτε να ενεργοποιήσετε αυτή τη λειτουργία με την ίδια διαδικασία που ακολουθείτε για το σιγάλο προβολέων, βλ. Μεγάλη/μεσαία σκάλα (σ. 99).
3. Βγείτε από το αυτοκίνητο και κλειδώστε την πόρτα.

Όταν αυτή η λειτουργία είναι ενεργοποιημένη, ανάβουν οι προβολείς στη μεσαία σκάλα, τα φώτα θέσης, τα φώτα στους εξωτερικούς καθρέπτες, ο φωτισμός πινακίδας αριθμού κυκλοφορίας, οι πλαφονιέρες και ο φωτισμός εισόδου.

Μπορείτε να ρυθμίσετε το χρονικό διάστημα για το οποίο ο φωτισμός απομάκρυνσης θα

παραμείνει αναμμένος στο σύστημα του μενού MY CAR, βλ. MY CAR (σ. 124).

### **Σχετικές πληροφορίες**

- Διάρκεια φωτισμού προσέγγισης (σ. 109)



### Διάρκεια φωτισμού προσέγγισης

Ο φωτισμός προσέγγισης περιλαμβάνει τα φώτα θέσης, τα φώτα στους εξωτερικούς καθρέπτες, τον φωτισμό πινακίδας αριθμού κυκλοφορίας, τις πλαφονιέρες και τον φωτισμό εισόδου.

Ο φωτισμός προσέγγισης ενεργοποιείται με το τηλεχειριστήριο-κλειδί, βλ. Τηλεχειριστήριο-κλειδί - λειτουργίες (σ. 176), και χρησιμοποιείται για να ανάψουν τα φώτα του αυτοκινήτου ενώ πλησιάζετε προς το αυτοκίνητο από απόσταση.

Όταν ενεργοποιείτε αυτή τη λειτουργία με το τηλεχειριστήριο-κλειδί, ανάβουν τα φώτα θέσης, τα φώτα στους εξωτερικούς καθρέπτες, ο φωτισμός πινακίδας αριθμού κυκλοφορίας, οι πλαφονιέρες και ο φωτισμός εισόδου.

Μπορείτε να ρυθμίσετε το χρονικό διάστημα για το οποίο ο φωτισμός προσέγγισης θα παραμείνει αναμμένο στο σύστημα του μενού MY CAR, βλ. MY CAR (σ. 124).

### Σχετικές πληροφορίες

- Διάρκεια φωτισμού απομάκρυνσης (σ. 108)

### Προβολείς - ρύθμιση δέσμης προβολών

Αν το αυτοκίνητο διαθέτει προβολείς Active Xenon και λειτουργία Ενεργής μεγάλης σκάλας, τότε η δέσμη προβολών χρειάζεται επαναρύθμιση όταν αλλάζετε τη ρύθμιση οδήγησης από τη δεξιά στην αριστερή πλευρά της κυκλοφορίας και αντίστροφα.

#### Προβολείς Active Xenon\*

Η δέσμη προβολών δεν χρειάζεται ρύθμιση στα αυτοκίνητα χωρίς τη λειτουργία Ενεργής μεγάλης σκάλα\*. Η δέσμη προβολών έχει σχεδιαστεί έτσι, ώστε μη θαμπώνει τους οδηγούς των επερχόμενων οχημάτων.

Ρύθμιση της δέσμης προβολών χρειάζεται για αυτοκίνητα με Ενεργή μεγάλη σκάλα. Το αυτοκίνητο πρέπει να είναι σταματημένο με τον κινητήρα σε λειτουργία κατά τη ρύθμιση της δέσμης προβολών για οδήγηση στο δεξί ή το αριστερό ρεύμα κυκλοφορίας.

Η αλλαγή της δέσμης προβολών πραγματοποιείται στο σύστημα του μενού MY CAR, βλ. MY CAR (σ. 124).

#### Προβολείς αλογόνου

Η δέσμη προβολών δεν χρειάζεται ρύθμιση. Η δέσμη προβολών έχει σχεδιαστεί έτσι, ώστε μη θαμπώνει τους οδηγούς των επερχόμενων οχημάτων.

### Υαλοκαθαριστήρες και ψεκαστήρες

Οι υαλοκαθαριστήρες και οι ψεκαστήρες καθαρίζουν το μπροστινό και το πίσω παρμπρίζ. Οι προβολείς καθαρίζουν με πλύσιμο υπό υψηλή πίεση.

#### Υαλοκαθαριστήρες παρμπρίζ<sup>24</sup>

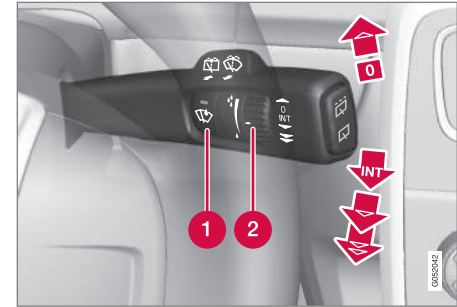

Υαλοκαθαριστήρες παρμπρίζ και ψεκαστήρες παρμπρίζ.

- 1 Αισθητήρας βροχής, (απενεργοποίηση)
- 2 Ρύθμιση ευαισθησίας/συχνότητας με τον περιστροφικό διακόπτη

#### Υαλοκαθαριστήρες παρμπρίζ απενεργοποιημένοι

0 Μετακινήστε το μοχλοδιακόπτη στη θέση 0 για να απενεργοποιήσετε τους υαλοκαθαριστήρες παρμπρίζ.

<sup>24</sup> Για την αντικατάσταση των μάκτρων των υαλοκαθαριστήρων και για τη μετακίνησή τους στη θέση ρύθμισης, βλ. Μάκτρα υαλοκαθαριστήρων (σ. 429). Για την πλήρωση του υγρού πλύσης, βλ. Υγρό ψεκαστήρων - πλήρωση (σ. 432).



## Μία διαδρομή υαλοκαθαριστήρων



Τραβήξτε το μοχλοδιακόπτη προς τα πάνω και αφήστε τον για να εκτελέσουν οι υαλοκαθαριστήρες μία διαδρομή.

## Διακοπόμενη λειτουργία υαλοκαθαριστήρων



Ρυθμίστε με τον περιστροφικό διακόπτη τον αριθμό των διαδρομών που εκτελούν κάθε φορά οι υαλοκαθαριστήρες, όταν έχετε επιλέξει τη διακοπόμενη λειτουργία.

## Συνεχής λειτουργία



Οι καθαριστήρες λειτουργούν με κανονική ταχύτητα.



Οι καθαριστήρες λειτουργούν με υψηλή ταχύτητα.

## ! ΣΗΜΑΝΤΙΚΟ

Πριν ενεργοποιήσετε τους υαλοκαθαριστήρες, βεβαιωθείτε ότι τα μάκτρα δεν έχουν παγώσει και απομακρύνετε τυχόν χιόνι ή πάγο από το μπροστινό (και το πίσω) παρμπρίζ.

## ! ΣΗΜΑΝΤΙΚΟ

Κατά τη χειμερινή περίοδο, πριν ενεργοποιήσετε τους υαλοκαθαριστήρες, βεβαιωθείτε ότι τα μάκτρα τους δεν έχουν παγώσει και απομακρύνετε τυχόν χιόνι ή πάγο από το παρμπρίζ.

## ! ΣΗΜΑΝΤΙΚΟ

Χρησιμοποιήστε άφθονο υγρό ψεκαστήρων για να καθαρίσετε το παρμπρίζ με τους υαλοκαθαριστήρες. Όταν λειτουργούν οι υαλοκαθαριστήρες το παρμπρίζ πρέπει να είναι υγρό.

## Θέση ρύθμισης, μάκτρο υαλοκαθαριστήρα

Για τον καθαρισμό του παρμπρίζ/των μάκτρων υαλοκαθαριστήρων και την αντικατάσταση των μάκτρων υαλοκαθαριστήρων, βλ. Πλύσιμο του αυτοκινήτου (σ. 454) και Μάκτρα υαλοκαθαριστήρων (σ. 429).

## Αισθητήρας βροχής\*

Ο αισθητήρας βροχής ανιχνεύει την ποσότητα νερού που πέφτει στο παρμπρίζ και ενεργοποιεί αυτόματα τους υαλοκαθαριστήρες του παρμπρίζ. Μπορείτε να ρυθμίσετε την ευαισθησία του αισθητήρα βροχής από τον περιστροφικό διακόπτη.

Όταν ο αισθητήρας βροχής ενεργοποιείται, στον πίνακα οργάνων εμφανίζεται η λυχνία αισθητήρα βροχής .

## Ενεργοποίηση και ρύθμιση ευαισθησίας

Για να ενεργοποιήσετε τον αισθητήρα βροχής, το αυτοκίνητο πρέπει να κινείται ή το τηλεχειριστήριο-κλειδί να βρίσκεται στη θέση **I** ή **II** και ο μοχλοδιακόπτης υαλοκαθαριστήρων παρμπρίζ να βρίσκεται στη θέση **0** ή στη θέση μίας διαδρομής στο παρμπρίζ.

Για να ενεργοποιήσετε τον αισθητήρα βροχής, πατήστε το κουμπί  για τον αισθητήρα βροχής. Οι υαλοκαθαριστήρες του παρμπρίζ εκτελούν μία διαδρομή.

Μετακινήστε το μοχλοδιακόπτη προς τα πάνω προκειμένου οι υαλοκαθαριστήρες να εκτελέσουν μία επιπλέον διαδρομή.

Περιστρέψτε τον περιστροφικό διακόπτη προς τα πάνω/κάτω για να αυξήσετε/μειώσετε την ευαισθησία. (Εάν περιστρέψετε τον περιστροφικό διακόπτη προς τα πάνω, οι υαλοκαθαριστήρες εκτελούν μία επιπλέον διαδρομή.)

## Απενεργοποίηση

Για να απενεργοποιήσετε τον αισθητήρα βροχής, πατήστε το κουμπί  για τον αισθητήρα βροχής ή μετακινήστε τον μοχλοδιακόπτη προς τα κάτω σε άλλο πρόγραμμα λειτουργίας των υαλοκαθαριστήρων.

Ο αισθητήρας βροχής απενεργοποιείται αυτόματα όταν βγάλετε το τηλεχειριστήριο-κλειδί από το διακόπτη ανάφλεξης ή πέντε





λεπτά από τη στιγμή που θα σβήσετε τον κινητήρα.

### ! ΣΗΜΑΝΤΙΚΟ

Οι υαλοκαθαριστήρες του παρμπρίζ μπορεί να τεθούν σε λειτουργία και να υποστούν ζημιά όταν το αυτοκίνητο βρίσκεται σε αυτόματο πλυντήριο αυτοκινήτων. Απενεργοποιήστε τον αισθητήρα βροχής όταν το αυτοκίνητο βρίσκεται σε κίνηση ή όταν το τηλεχειριστήριο-κλειδί βρίσκεται στη θέση I ή II. Η λυχνία στον πίνακα οργάνων και η λυχνία στο κουμπί σβήνουν.

### Σύστημα πλύσης προβολών και παρμπρίζ



Λειτουργία πλύσης.

### Πλύση του παρμπρίζ

Τραβήξτε το μοχλοδιακόπτη προς το τιμόνι για να ξεκινήσει η λειτουργία των ψεκαστήρων παρμπρίζ και προβολέων.

Οι υαλοκαθαριστήρες εκτελούν μερικές ακόμη διαδρομές στο παρμπρίζ και οι προβολείς πλένονται μόλις αφήσετε το μοχλοδιακόπτη.

### Θερμαινόμενα ακροφύσια ψεκαστήρων\*

Τα ακροφύσια ψεκαστήρων θερμαίνονται αυτόματα όταν επικρατούν χαμηλές θερμοκρασίες, για να μην παγώσει το υγρό του συστήματος πλύσης.

### Πλύση προβολέων υπό υψηλή πίεση\*

Κατά την πλύση των προβολέων υπό υψηλή πίεση καταναλώνεται μεγάλη ποσότητα υγρού πλύσης. Για οικονομία του υγρού, οι προβολείς πλένονται αυτόματα κάθε πέμπτη φορά που πλένεται το παρμπρίζ.

### Μειωμένη πλύση

Εάν στο δοχείο υπολείπεται μόνο 1 λίτρο περίπου υγρού ψεκαστήρων και στην οθόνη του πίνακα οργάνων εμφανιστεί το μήνυμα ότι πρέπει να συμπληρώσετε υγρό, τότε η παροχή υγρού ψεκαστήρων στους προβολείς διακόπτεται. Αυτό γίνεται για να δοθεί προτεραιότητα στον καθαρισμό του παρμπρίζ και στην ορατότητα που παρέχει.

### Σκούπισμα και πλύσιμο του πίσω παρμπρίζ



- 1 Υαλοκαθαριστήρας πίσω παρμπρίζ – διακοπόμενη λειτουργία
- 2 Υαλοκαθαριστήρας πίσω παρμπρίζ – συνεχής λειτουργία

Πιέστε το μοχλοδιακόπτη προς τα εμπρός (βλ. το βέλος στην παραπάνω εικόνα) για να ξεκινήσει η λειτουργία του ψεκαστήρα και του υαλοκαθαριστήρα πίσω παρμπρίζ.

## ΣΗΜΕΙΩΣΗ

Ο υαλοκαθαριστήρας του πίσω παρμπρίζ διαθέτει προστασία κατά της υπερθέρμανσης, που σημαίνει ότι το μοτέρ τίθεται εκτός λειτουργίας εάν υπερθερμανθεί. Ο υαλοκαθαριστήρας πίσω παρμπρίζ τίθεται ξανά σε λειτουργία αφότου παρέλθει ένα χρονικό διάστημα μέχρι να κρυώσει (30 δευτερόλεπτα ή περισσότερο, ανάλογα με τη θερμοκρασία του μοτέρ και την εξωτερική θερμοκρασία).

## Υαλοκαθαριστήρας – όπισθεν

Εάν επιλέξετε όπισθεν ενώ οι υαλοκαθαριστήρες είναι ενεργοποιημένοι, ο υαλοκαθαριστήρας του πίσω παρμπρίζ θα ενεργοποιηθεί στη διακοπτόμενη λειτουργία<sup>25</sup>. Η λειτουργία διακόπτεται όταν επιλέξετε άλλη ταχύτητα.

Εάν ο υαλοκαθαριστήρας του πίσω παρμπρίζ έχει ήδη ενεργοποιηθεί στη συνεχή λειτουργία, θα παραμείνει σε αυτή.

## ΣΗΜΕΙΩΣΗ

Στα αυτοκίνητα με αισθητήρες βροχής, ο πίσω υαλοκαθαριστήρας τίθεται σε λειτουργία κατά την όπισθεν εάν ο αισθητήρας είναι ενεργοποιημένος και βρέχει.

## Σχετικές πληροφορίες

- Υγρό ψεκαστήρων - πλήρωση (σ. 432)

<sup>25</sup> Μπορείτε να απενεργοποιήσετε αυτή τη λειτουργία (διακοπτόμενη λειτουργία υαλοκαθαριστήρων κατά την όπισθεν). Επισκεφτείτε ένα συνεργείο. Η Volvo συιστά ένα εξουσιοδοτημένο συνεργείο της Volvo.

## Ηλεκτρικά παράθυρα

Μπορείτε να ανοίξετε ή να κλείσετε όλα τα ηλεκτρικά παράθυρα από το πλαίσιο χειριστηρίων στην πόρτα του οδηγού - τα πλαίσια χειριστηρίων στις υπόλοιπες πόρτες χρησιμοποιούνται για το χειρισμό των αντίστοιχων ηλεκτρικών παραθύρων.



Πλαίσιο χειριστηρίων στην πόρτα του οδηγού.

- 1 Διακόπτης για τις ηλεκτρικές κλειδαριές ασφαλείας παιδιών\* και κουμπιά απενεργοποίησης των πίσω ηλεκτρικών παραθύρων, βλ. Κλειδαριές ασφαλείας παιδιών - ηλεκτρική ενεργοποίηση\* (σ. 196).
- 2 Κουμπιά ελέγχου πίσω παραθύρων
- 3 Κουμπιά ελέγχου μπροστινών παραθύρων

## ΠΡΟΕΙΔΟΠΟΙΗΣΗ

Βεβαιωθείτε ότι δεν θα παγιδευτούν παιδιά ή άλλοι επιβάτες όταν κλείσετε τα παράθυρα από την πόρτα του οδηγού.

## ΠΡΟΕΙΔΟΠΟΙΗΣΗ

Βεβαιωθείτε ότι δεν θα παγιδευτούν παιδιά ή άλλοι επιβάτες αν/όταν κλείσετε τα παράθυρα με το τηλεχειριστήριο-κλειδί.

## ΠΡΟΕΙΔΟΠΟΙΗΣΗ

Εάν υπάρχουν παιδιά μέσα στο αυτοκίνητο - θυμηθείτε να απενεργοποιείτε πάντοτε τα ηλεκτρικά παράθυρα γυρίζοντας το κλειδί στη θέση 0 και στη συνέχεια να παίρνετε το τηλεχειριστήριο-κλειδί μαζί σας όταν βγείτε από το αυτοκίνητο. Για πληροφορίες σχετικά με τις θέσεις κλειδιού - βλ. Θέσεις κλειδιού - λειτουργίες σε διαφορετικά επίπεδα (σ. 87).



## Χειρισμός



Χειρισμός των ηλεκτρικών παραθύρων.

**1** Χειρισμός χωρίς αυτόματη λειτουργία

**2** Χειρισμός με αυτόματη λειτουργία

Μπορείτε να ανοίξετε ή να κλείσετε όλα τα ηλεκτρικά παράθυρα από το πλαίσιο χειριστηρίων στην πόρτα του οδηγού - τα πλαίσια χειριστηρίων στις υπόλοιπες πόρτες χρησιμοποιούνται μόνο για το χειρισμό των αντίστοιχων παραθύρων. Μόνο ένα πλαίσιο χειριστηρίων μπορεί να χρησιμοποιηθεί κάθε φορά.

Για να χρησιμοποιήσετε τα ηλεκτρικά παράθυρα, το κλειδί πρέπει να βρίσκεται τουλάχιστον στη θέση I - βλ. Θέσεις κλειδιού - λειτουργίες σε διαφορετικά επίπεδα (σ. 87). Μπορείτε να χρησιμοποιήσετε τα ηλεκτρικά παράθυρα επί μερικά λεπτά μετά το σβήσιμο του κινητήρα και από τη στιγμή που θα αφαι-

ρέσετε το τηλεχειριστήριο-κλειδί αλλά μέχρι να ανοίξετε την πόρτα.

Το κλείσιμο των παραθύρων διακόπτεται και το παράθυρο ανοίγει εάν παρεμβληθεί κάποιο εμπόδιο στη διαδρομή του. Μπορείτε να παρακάμψετε τη λειτουργία προστασίας μπλοκαρίσματος όταν το κλείσιμο διακοπεί, π.χ. εάν έχει αρχίσει να σχηματίζεται παγετός. Μετά από δύο διαδοχικές διακοπές κατά το κλείσιμο, η λειτουργία προστασίας από μπλοκάρισμα ενεργοποιείται εξαναγκαστικά και η αυτόματη λειτουργία απενεργοποιείται για λίγο - τώρα το κλείσιμο είναι εφικτό εάν κρατήσετε το κουμπί τραβηγμένο προς τα πάνω.

### **i** ΣΗΜΕΙΩΣΗ

Ένας τρόπος να μειωθεί ο παλμικός θόρυβος από τον αέρα που προκαλείται όταν είναι ανοικτά τα πίσω παράθυρα είναι να ανοίξετε λίγο και τα μπροστινά παράθυρα.

### Χειρισμός χωρίς αυτόματη λειτουργία

Μετακινήστε ένα από τα κουμπιά ελέγχου επάνω/κάτω. Τα ηλεκτρικά παράθυρα ανοίγουν/κλείνουν όσο κρατάτε το κουμπί ελέγχου.

### Χειρισμός με αυτόματη λειτουργία

Μετακινήστε ένα από τα κουμπιά ελέγχου επάνω/κάτω στην τερματική θέση και αφήστε το. Το παράθυρο αυτόματα ανοίγει/κλείνει εντελώς.

### Χειρισμός με το τηλεχειριστήριο-κλειδί ή το κουμπί κεντρικού κλειδώματος

Για τον χειρισμό των ηλεκτρικών παραθύρων απ' έξω από το αυτοκίνητο με το τηλεχειριστήριο-κλειδί ή από μέσα με το κουμπί κεντρικού κλειδώματος, βλ. Τηλεχειριστήριο-κλειδί - λειτουργίες (σ. 176) ή Κλειδίωμα/ Ξεκλείδωμα - από μέσα (σ. 191).

### Επαναρύθμιση

Εάν η μπαταρία αποσυνδεθεί, η λειτουργία αυτόματου ανοίγματος πρέπει να επαναρυθμιστεί προκειμένου να πραγματοποιείται σωστά.

1. Μετακινήστε απαλά το μπροστινό τμήμα του κουμπιού προς τα πάνω, στην τερματική θέση, για να κλείσει το παράθυρο εντελώς, και κρατήστε το κουμπί σε αυτή τη θέση επί ένα δευτερόλεπτο.
2. Αφήστε το κουμπί.
3. Μετακινήστε το μπροστινό τμήμα του κουμπιού ξανά προς τα πάνω επί ένα δευτερόλεπτο.

### **!** ΠΡΟΕΙΔΟΠΟΙΗΣΗ

Για να λειτουργήσει η προστασία μπλοκαρίσματος, χρειάζεται επαναρύθμιση.

### Εξωτερικοί καθρέπτες

Μπορείτε να ρυθμίσετε τους εξωτερικούς καθρέπτες με το joystick που υπάρχει στα χειριστήρια στην πόρτα του οδηγού.



Κουμπιά ελέγχου εξωτερικών καθρεπτών.

### Ρύθμιση

1. Πατήστε το κουμπί **L** για τον αριστερό εξωτερικό καθρέπτη ή το κουμπί **R** για το δεξιό εξωτερικό καθρέπτη. Η λυχνία στο κουμπί ανάβει.
2. Προσαρμόστε τη θέση του καθρέπτη με το διακόπτη ρύθμισης που βρίσκεται στο κέντρο.
3. Πατήστε ξανά το κουμπί **L** ή **R**. Κανονικά η λυχνία πρέπει να σβήσει.

### ΠΡΟΕΙΔΟΠΟΙΗΣΗ

Και οι δύο καθρέπτες είναι ευρυγώνιοι για να παρέχουν την καλύτερη δυνατή ορατότητα. Ενδέχεται τα αντικείμενα που βλέπετε στον καθρέπτη να φαίνονται ότι βρίσκονται σε μεγαλύτερη απόσταση από την πραγματική.

### Αποθήκευση ρυθμίσεων<sup>26</sup>

Οι ρυθμίσεις για τον εσωτερικό και τους εξωτερικούς καθρέπτες και για τη θέση του καθίσματος οδηγού μπορούν να αποθηκευτούν για κάθε τηλεχειριστήριο-κλειδί στη μνήμη κλειδιού του αυτοκινήτου\*, βλ. Τηλεχειριστήριο-κλειδί - εξατομίκευση\* (σ. 173).

### Ρύθμιση κλίσης εξωτερικού καθρέπτη κατά τη στάθμευση<sup>26</sup>

Ο εξωτερικός καθρέπτης μπορεί να στραφεί προς τα κάτω ώστε ο οδηγός να μπορεί να δει το έρεισμα του δρόμου, για παράδειγμα κατά τη στάθμευση.

- Επιλέξτε την όπισθεν και πατήστε το κουμπί **L** ή **R**.

Όταν από την όπισθεν επιλέξετε άλλη σχέση, ο καθρέπτης επιστρέφει αυτόματα στην αρχική του θέση μετά από 10 δευτερόλεπτα περίπου, ή γρηγορότερα αν πατήσετε το κουμπί με την ένδειξη **L** ή **R** αντίστοιχα.

### Αυτόματη ρύθμιση κλίσης εξωτερικού καθρέπτη κατά τη στάθμευση<sup>26</sup>

Όταν επιλέξετε την όπισθεν, ο εξωτερικός καθρέπτης στρέφεται προς τα κάτω έτσι, ώστε ο οδηγός να μπορεί να δει το έρεισμα του δρόμου, για παράδειγμα κατά τη στάθμευση. Όταν από την όπισθεν επιλέξετε άλλη σχέση, ο καθρέπτης επιστρέφει αυτόματα στην αρχική του θέση μετά από λίγο.

Μπορείτε να ενεργοποιήσετε/απενεργοποιήσετε τη λειτουργία στο σύστημα του μενού MY CAR, βλ. MY CAR (σ. 124).

### Αυτόματη αναδίπλωση κατά το κλείδωμα<sup>26</sup>

Όταν κλειδώνετε/ξεκλειδώνετε το αυτοκίνητο με το τηλεχειριστήριο-κλειδί, οι εξωτερικοί καθρέπτες αναδιπλώνονται/επανέρχονται στην ανοικτή θέση αυτόματα.

Μπορείτε να ενεργοποιήσετε/απενεργοποιήσετε τη λειτουργία στο σύστημα του μενού MY CAR, βλ. MY CAR (σ. 124).

### Επαναρύθμιση καθρεπτών

Εάν οι καθρέπτες μετακινηθούν από την αρχική τους θέση λόγω εξωτερικής δύναμης, πρέπει να επαναρυθμιστούν ηλεκτρικά για να

<sup>26</sup> Μόνο σε συνδυασμό με ηλεκτρικό κάθισμα με μνήμη, βλ. Καθίσματα, μπροστινά - ηλεκτρικά\* (σ. 89).



λειτουργήσει σωστά η ηλεκτρική τους αναδίπλωση/επαναφορά στην ανοικτή θέση:

1. Αναδιπλώστε τους καθρέπτες με τα κουμπιά **L** και **R**.
2. Επαναφέρετε τους καθρέπτες στην ανοικτή θέση με τα κουμπιά **L** και **R**.
3. Επαναλάβετε την παραπάνω διαδικασία όπως είναι απαραίτητο.

Η επαναρύθμιση των καθρεπτών ολοκληρώθηκε.

### Αυτόματη λειτουργία αντιθαμβωτικής προστασίας\*

Για να διαθέτουν οι εξωτερικοί καθρέπτες αυτή τη λειτουργία, είναι απαραίτητο και ο εσωτερικός καθρέπτης να διαθέτει αυτόματη λειτουργία αντιθαμβωτικής προστασίας, βλ. Εσωτερικός καθρέπτης (σ. 116).

### Αναδιπλούμενοι ηλεκτρικοί εξωτερικοί καθρέπτες\*

Οι καθρέπτες μπορούν να αναδιπλωθούν για τη στάθμευση και την οδήγηση σε στενά σημεία:

1. Πατήστε τα κουμπιά **L** και **R** ταυτόχρονα (το κλειδί πρέπει να βρίσκεται τουλάχιστον στη θέση **I**).
2. Αφήστε τα μετά από 1 δευτερόλεπτο περίπου. Οι καθρέπτες σταματούν αυτόματα στη θέση πλήρους αναδίπλωσης.

Για να επαναφέρετε τους καθρέπτες στην ανοικτή θέση, πατήστε τα κουμπιά **L** και **R** ταυτόχρονα. Οι καθρέπτες επανέρχονται αυτόματα στην ανοικτή θέση.

### Φωτισμός απομάκρυνσης και φωτισμός προσέγγισης

Το φως στους εξωτερικούς καθρέπτες ανάβει όταν επιλεγεί ο φωτισμός προσέγγισης (σ. 109) ή φωτισμός απομάκρυνσης (σ. 108).

### Σχετικές πληροφορίες

- Εσωτερικός καθρέπτης (σ. 116)
- Παράθυρα, εσωτερικός καθρέπτης και εξωτερικοί καθρέπτες - θέρμανση (σ. 115)

### Παράθυρα, εσωτερικός καθρέπτης και εξωτερικοί καθρέπτες - θέρμανση

Το σύστημα αποθάμβωσης χρησιμοποιείται για τη γρήγορη αποθάμβωση και την απομάκρυνση του πάγου από το μπροστινό παρμπρίζ, το πίσω παρμπρίζ και τους εξωτερικούς καθρέπτες.

### Θερμαινόμενο μπροστινό παρμπρίζ\*, πίσω παρμπρίζ και εξωτερικοί καθρέπτες

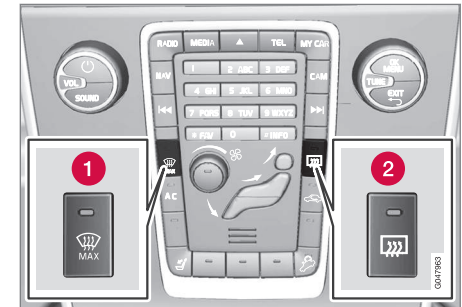

- 1 Θέρμανση, παρμπρίζ
- 2 Θέρμανση, πίσω παρμπρίζ και εξωτερικοί καθρέπτες

Η λειτουργία χρησιμοποιείται για την απομάκρυνση του πάγου και την αποθάμβωση του μπροστινού παρμπρίζ, του πίσω παρμπρίζ και των εξωτερικών καθρεπτών.

Με ένα πάτημα του αντίστοιχου κουμπιού ενεργοποιείται η θέρμανση. Η λυχνία στο



διακόπτη ανάβει, ως ένδειξη ότι η λειτουργία είναι ενεργοποιημένη. Απενεργοποιήστε τη λειτουργία θέρμανσης μόλις ο πάγος/θάμνωμα καθαρίσει, για να μην υπερφορτωθεί η μπαταρία άσκοπα. Ωστόσο, η λειτουργία απενεργοποιείται αυτόματα μετά από ένα συγκεκριμένο χρονικό διάστημα.

Βλ. επίσης Αποθάμβωση και ξεπάγωμα του παρμπρίζ (σ. 146).

Η λειτουργία αποθάμβωσης/ξεπαγώματος των εξωτερικών καθρεπτών και του πίσω παρμπρίζ ενεργοποιείται αυτόματα εάν το αυτοκίνητο τεθεί σε λειτουργία με εξωτερική θερμοκρασία χαμηλότερη από +7 °C. Μπορείτε να επιλέξετε τη λειτουργία αυτόματου ξεπαγώματος στο σύστημα του μενού MY CAR, βλ. MY CAR (σ. 124).

### Εσωτερικός καθρέπης

*Μπορείτε να ρυθμίσετε την ανακλαστικότητα του εσωτερικού καθρέπτη από το χειριστήριο στο κάτω άκρο του καθρέπτη. Εναλλακτικά, η ανακλαστικότητα του εσωτερικού καθρέπτη ρυθμίζεται αυτόματα.*



- 1 Χειριστήριο λειτουργίας αντιθαμβωτικής προστασίας

### Χειροκίνητη λειτουργία αντιθαμβωτικής προστασίας

Το εκτυφλωτικό φως από τα αυτοκίνητα που ακολουθούν ανακλάται στον εσωτερικό καθρέπτη και μπορεί να θαμπώσει τον οδηγό. Ενεργοποιήστε τη λειτουργία αντιθαμβωτικής προστασίας χρησιμοποιώντας το χειριστήριο αντιθαμβωτικής προστασίας,

όταν τα φώτα των αυτοκινήτων που ακολουθούν είναι εκτυφλωτικά:

1. Ενεργοποιήστε τη λειτουργία αντιθαμβωτικής προστασίας τραβώντας το χειριστήριο προς το χώρο επιβατών.
2. Επαναφέρετε τον καθρέπτη στην κανονική του θέση, μετακινώντας το χειριστήριο προς το παρμπρίζ.

### Αυτόματη λειτουργία αντιθαμβωτικής προστασίας\*

Η αντανάκλαση του έντονου φωτός από τα αυτοκίνητα που ακολουθούν μειώνεται αυτόματα από τον εσωτερικό καθρέπτη. Ο διακόπτης για τη χειροκίνητη λειτουργία αντιθαμβωτικής προστασίας δεν υπάρχει στους καθρέπτες με αυτόματη αντιθαμβωτική λειτουργία.

Ο εσωτερικός καθρέπτης διαθέτει δύο αισθητήρες - έναν στραμμένο προς τα εμπρός και έναν προς τα πίσω - που λειτουργούν συνδυαστικά για να εντοπίσουν και να περιορίσουν το εκτυφλωτικό φως. Ο αισθητήρας που είναι στραμμένος προς τα εμπρός ανιχνεύει το φως περιβάλλοντος, ενώ ο αισθητήρας που είναι στραμμένος προς τα πίσω ανιχνεύει το φως από τα φώτα των οχημάτων που ακολουθούν.



### **i** ΣΗΜΕΙΩΣΗ

Εάν οι αισθητήρες εμποδίζονται, π.χ. από παρκόμετρα, πομποδέκτες, σκιάδια ή αντικείμενα στα καθίσματα ή στο χώρο αποσκευών, με τρόπο που το φως δεν φτάνει μέχρι τους αισθητήρες, η λειτουργία αντιθαμβωτικής προστασίας του εσωτερικού καθρέπτη και των εξωτερικών καθρεπτών είναι περιορισμένη.

Μόνο ο εσωτερικός καθρέπτης με αυτόματη λειτουργία αντιθαμβωτικής προστασίας μπορεί να εξοπλιστεί με πυξίδα (σ. 117).

### Σχετικές πληροφορίες

- Εξωτερικοί καθρέπτες (σ. 114)

### Πυξίδα\*

Στην επάνω δεξιά γωνία του εσωτερικού καθρέπτη υπάρχει μια ένδειξη πυξίδας που εμφανίζει την κατεύθυνση προς την οποία είναι στραμμένο το μπροστινό τμήμα του αυτοκινήτου.

### Χειρισμός



Εσωτερικός καθρέπτης με πυξίδα.

Εμφανίζονται οκτώ διαφορετικές κατευθύνσεις με λατινικές συντμήσεις: **N** (βόρεια), **NE** (βορειοανατολικά), **E** (ανατολικά), **SE** (νοτιοανατολικά), **S** (νότια), **SW** (νοτιοδυτικά), **W** (δυτικά) και **NW** (βορειοδυτικά).

Η πυξίδα ενεργοποιείται αυτόματα κατά την εκκίνηση του αυτοκινήτου ή όταν το κλειδί γυρίζει στη θέση **II**, βλ. Θέσεις κλειδιού - λειτουργίες σε διαφορετικά επίπεδα (σ. 87). Για να απενεργοποιήσετε/ενεργοποιήσετε την πυξίδα - πιάστε το κουμπί στην κάτω πλευρά

του καθρέπτη χρησιμοποιώντας, για παράδειγμα, ένα συνδετήρα.

### Ρύθμιση

Η πυξίδα μπορεί να χρειάζεται ρύθμιση για να δείξει τη σωστή κατεύθυνση.

Η γη χωρίζεται σε 15 μαγνητικές ζώνες. Εάν το αυτοκίνητο κινείται σε διάφορες μαγνητικές ζώνες, η πυξίδα θα πρέπει να ρυθμιστεί.

Για τη βαθμονόμηση, προχωρήστε ως εξής:

1. Σταματήστε το αυτοκίνητο σε ένα μεγάλο ανοικτό χώρο, μακριά από χαλύβδινες κατασκευές και καλώδια υψηλής τάσης.
2. Θέστε το αυτοκίνητο σε λειτουργία και απενεργοποιήστε όλα τα ηλεκτρικά συστήματα (σύστημα κλιματισμού, υαλοκαθαριστήρες, κ.λπ.) και βεβαιωθείτε ότι όλες οι πόρτες είναι κλειστές.

### **i** ΣΗΜΕΙΩΣΗ

Η βαθμονόμηση μπορεί να είναι ανεπιτυχής ή να μην ξεκινήσει καθόλου εάν ο ηλεκτρικός εξοπλισμός δεν έχει απενεργοποιηθεί.

3. Κρατήστε πατημένο το κουμπί στην κάτω πλευρά του εσωτερικού καθρέπτη (χρησιμοποιήστε ένα συνδετήρα ή παρόμοιο αντικείμενο) επί 3 δευτερόλεπτα περίπου. Εμφανίζεται ο αριθμός της τρέχουσας μαγνητικής ζώνης.

\* Προαιρετικός εξοπλισμός/αξεσουάρ, για περισσότερες πληροφορίες βλ. Εισαγωγή.

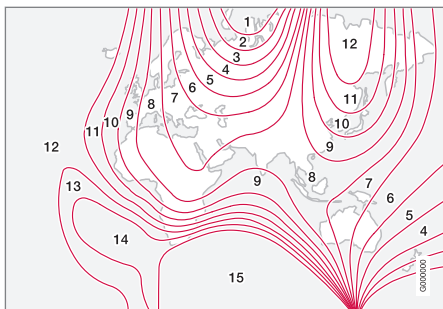

Μαγνητικές ζώνες.

4. Πατήστε το κουμπί επανειλημμένα μέχρι να εμφανιστεί η μαγνητική ζώνη (1–15) που επιθυμείτε. Ανατρέξτε στο χάρτη μαγνητικών ζωνών της πυξίδας.
5. Περιμένετε μέχρι στην οθόνη να εμφανιστεί ξανά το γράμμα **C**, ή κρατήστε το κουμπί στο κάτω μέρος του εσωτερικού καθρέπτη πατημένο επί 6 δευτερόλεπτα μέχρι να εμφανιστεί το γράμμα **C**.
6. Οδηγήστε αργά διαγράφοντας έναν κύκλο με ταχύτητα όχι μεγαλύτερη από 10 km/h (6 mph) μέχρι να εμφανιστεί στην οθόνη κάποια από τις κατευθύνσεις που δείχνει η πυξίδα, που υποδεικνύει ότι η ρύθμιση ολοκληρώθηκε. Στη συνέχεια, διαγράψτε ακόμη 2 κύκλους για να ολοκληρωθεί η ρύθμιση.

7. **Αυτοκίνητα με θερμαινόμενο παρμπρίζ\***: Εάν εμφανιστεί στην οθόνη η ένδειξη **C** όταν το θερμαινόμενο παρμπρίζ είναι ενεργοποιημένο, πραγματοποιήστε τη βαθμονόμηση σύμφωνα με το βήμα 6 παραπάνω με το θερμαινόμενο παρμπρίζ ενεργοποιημένο, βλ. Αποθάμβωση και ξεπάγωμα του παρμπρίζ (σ. 146).
8. Επαναλάβετε την παραπάνω διαδικασία όπως είναι απαραίτητο.

## Ηλιοροφή\*

Μπορείτε να χειρίζεστε την ηλιοροφή από το σχετικό διακόπτη στην κονσόλα οροφής.

Το εσωτερικό αλεξήλιο της ηλιοροφής κλείνει χειροκίνητα.

Η ηλιοροφή διαθέτει εκτροπέα αέρα

Οι διακόπτες της ηλιοροφής βρίσκονται στην επένδυση οροφής. Μπορείτε να ανοίξετε την ηλιοροφή σε θέση ανάκλισης στο πίσω άκρο και οριζόντια. Το κλειδί πρέπει να βρίσκεται στη θέση **I** ή **II** για να ανοίξει η ηλιοροφή.

## Οριζόντιο άνοιγμα

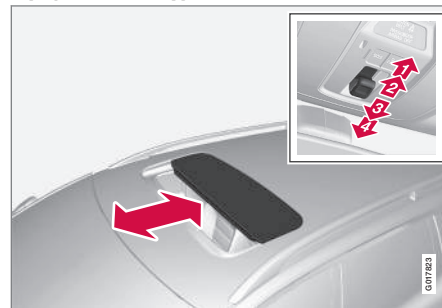

Οριζόντιο άνοιγμα, προς τα πίσω/εμπρός.

- 1) Άνοιγμα, αυτόματο
- 2) Άνοιγμα, χειροκίνητο
- 3) Κλείσιμο, χειροκίνητο
- 4) Κλείσιμο, αυτόματο





### Άνοιγμα

Για να ανοίξει η ηλιοροφή στη θέση άνεσης<sup>27</sup>, πιέστε τον διακόπτη προς τα πίσω στη θέση για το αυτόματο άνοιγμα και αφήστε τον. Για να ανοίξει εντελώς η ηλιοροφή, μετακινήστε ξανά προς τα πίσω τον διακόπτη στη θέση αυτόματου ανοίγματος και αφήστε τον.

Για να ανοίξει χειροκίνητα, τραβήξτε το διακόπτη προς τα πίσω μέχρι να αισθανθείτε αντίσταση. Αν κρατήσετε τον διακόπτη πατημένο, η ηλιοροφή μετακινείται στη θέση άνεσης. Για να ανοίξει εντελώς η ηλιοροφή, μετακινήστε τον διακόπτη ξανά προς τα πίσω.

### Κλείσιμο

Για να κλείσει χειροκίνητα, πιέστε το διακόπτη προς τα εμπρός μέχρι να αισθανθείτε αντίσταση. Εάν κρατήσετε το διακόπτη πατημένο, η ηλιοροφή μετακινείται στην εντελώς κλειστή θέση.

### ΠΡΟΕΙΔΟΠΟΙΗΣΗ

Κίνδυνος σύνθλιψης κατά το κλείσιμο της ηλιοροφής. Η λειτουργία προστασίας μπλοκαρίσματος της ηλιοροφής ενεργοποιείται μόνο κατά το αυτόματο κλείσιμο, όχι κατά το χειροκίνητο κλείσιμο.

Για να κλείσει αυτόματα, μετακινήστε το διακόπτη στη θέση αυτόματου κλεισίματος και αφήστε τον.

Η ηλιοροφή απενεργοποιείται εάν γυρίσετε το κλειδί στη θέση 0 και αφαιρέσετε το τηλεχειριστήριο-κλειδί από το διακόπτη ανάφλεξης.

### ΠΡΟΕΙΔΟΠΟΙΗΣΗ



Εάν υπάρχουν παιδιά στο αυτοκίνητο:

Θυμηθείτε να απενεργοποιείτε πάντοτε την ηλεκτρική ηλιοροφή γυρίζοντας το κλειδί στη θέση 0 και στη συνέχεια να παίρνετε το τηλεχειριστήριο-κλειδί μαζί σας όταν βγείτε από το αυτοκίνητο. Για πληροφορίες σχετικά με τις θέσεις κλειδιού - βλ. Θέσεις κλειδιού - λειτουργίες σε διαφορετικά επίπεδα (σ. 87).

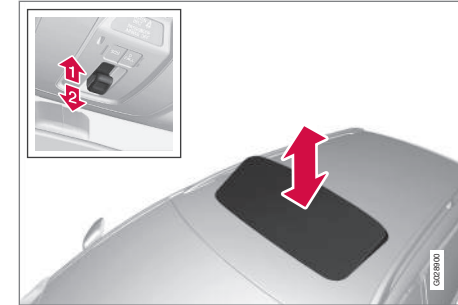
### Άνοιγμα σε θέση ανάκλισης



Άνοιγμα σε θέση ανάκλισης, ανάκλιση του πίσω άκρου.

-  1 Άνοιξτε την πιέζοντας το πίσω άκρο του διακόπτη προς τα πάνω.
-  2 Κλείστε την τραβώντας το πίσω άκρο του διακόπτη προς τα κάτω.

<sup>27</sup> Στη θέση άνεσης, η ηλιοροφή είναι ανοικτή, όπου ο βόμβος από τον αέρα και ο θόρυβος συνήθως κυμαίνονται σε αποδεκτά χαμηλό επίπεδο ενώ οδηγείτε.



### Κλείσιμο με χρήση του τηλεχειριστηρίου-κλειδιού ή του κουμπιού κεντρικού κλειδώματος

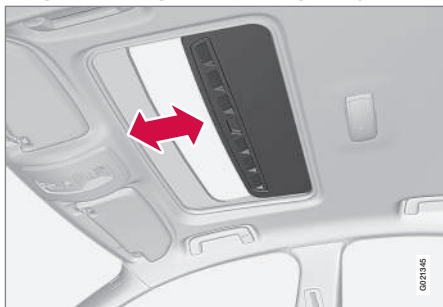

### τηλεχειριστήριο-κλειδί

- Πατήστε παρατεταμένα το κουμπί κλειδώματος  στο τηλεχειριστήριο-κλειδί μέχρι να κλείσει η ηλιοροφή και όλα τα παράθυρα και να κλειδώσουν οι πόρτες και η πόρτα του χώρου αποσκευών.

Για να διακόψετε το κλείσιμο, πατήστε ξανά το κουμπί κλειδώματος στο τηλεχειριστήριο-κλειδί.

### Κουμπί κεντρικού κλειδώματος

Μπορείτε να χρησιμοποιήσετε το κουμπί κεντρικού κλειδώματος στην πόρτα του οδηγού ή του συνοδηγού\* για να κλείσει η ηλιοροφή.

- Πατήστε παρατεταμένα το κουμπί κλειδώματος  μέχρι να κλείσει η ηλιοροφή και όλα τα παράθυρα και να κλειδώσουν οι πόρτες και η πόρτα του χώρου αποσκευών.

Για να διακόψετε το κλείσιμο, πατήστε ξανά το κουμπί κεντρικού κλειδώματος.



### ΠΡΟΕΙΔΟΠΟΙΗΣΗ

Αν κλείσετε την ηλιοροφή με το τηλεχειριστήριο-κλειδί ή το κουμπί κεντρικού κλειδώματος, βεβαιωθείτε ότι δεν υπάρχει κίνδυνος να παγιδευτεί κάποιος.

### Αλεξήλιο

Η ηλιοροφή διαθέτει ένα χειροκίνητο, συρόμενο εσωτερικό αλεξήλιο. Το αλεξήλιο σύρεται αυτόματα προς τα πίσω όταν η ηλιοροφή ανοίγει. Πιάστε τη λαβή και σύρετε το αλεξήλιο προς τα εμπρός για να το κλείσετε.

### Προστασία μπλοκαρίσματος

Η λειτουργία προστασίας μπλοκαρίσματος της ηλιοροφής ενεργοποιείται εάν κάποιο εμπόδιο παρεμβληθεί στη διαδρομή της ηλιοροφής όταν κλείνει αυτόματα. Εάν η ηλιοροφή μπλοκάρει, σταματά και επανέρχεται αυτόματα στην προηγούμενη θέση της.

### Εκτροπές αέρα



Η ηλιοροφή διαθέτει έναν εκτροπέα αέρα ο οποίος αναδιπλώνεται όταν η ηλιοροφή βρίσκεται στην ανοικτή θέση.

### Σχετικές πληροφορίες

- Τηλεχειριστήριο-κλειδί - λειτουργίες (σ. 176)
- Κλειδωμα/Ξεκλειδωμα - από μέσα (σ. 191)



## Περιήγηση στα μενού - πίνακας οργάνων

Ο αριστερός μοχλοδιακόπτης ρυθμίζει τα μενού (σ. 121) που εμφανίζονται στην οθόνη πληροφοριών στον πίνακα οργάνων (σ. 69). Το ποια μενού εμφανίζονται εξαρτάται από τη θέση κλειδιού (σ. 87).

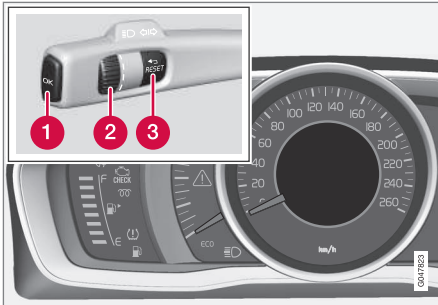

Οθόνη (αναλογικός πίνακας οργάνων) και χειριστήρια για την περιήγηση στα μενού.

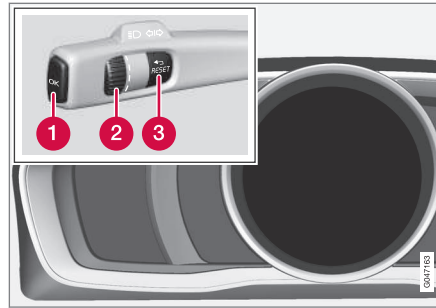

Οθόνη (ψηφιακός πίνακας οργάνων) και χειριστήρια για την περιήγηση στα μενού.

- 1** **OK** – πρόσβαση στον κατάλογο μηνυμάτων και επιβεβαίωση μηνύματος.
- 2** Περιστροφικός διακόπτης – μετακίνηση μεταξύ των επιλογών μενού.
- 3** **RESET** – επαναρύθμιση της ενεργής λειτουργίας. Χρησιμοποιείται σε ορισμένες περιπτώσεις για την επιλογή/ενεργοποίηση μιας λειτουργίας, βλ. επεξήγηση στην αντίστοιχη λειτουργία.

Εάν εμφανιστεί μήνυμα (σ. 122) πρέπει να το επιβεβαιώσετε με το **OK** για να μπορέσουν να εμφανιστούν τα μενού.

### Σχετικές πληροφορίες

- Μηνύματα - διευθέτηση (σ. 123)

## Επισκόπηση μενού - πίνακας οργάνων

Το ποια μενού εμφανίζονται στην οθόνη πληροφοριών του πίνακα οργάνων εξαρτάται από τη θέση κλειδιού (σ. 87).

Ορισμένες από τις παρακάτω επιλογές μενού προϋποθέτουν να έχει εγκατασταθεί η λειτουργία και υλικό (hardware) στο αυτοκίνητο.

### Αναλογικός πίνακας οργάνων

#### Ψηφ. ένδειξη ταχ.

#### Θερμαντήρας\*

#### Ανεξάρτητ. θερμ.\*

#### Επιλογές TC

#### Κατάσταση σέρβις

#### Στάθμη λαδιού<sup>28</sup>

#### Μηνύματα (##)<sup>29</sup>

### Ψηφιακός πίνακας οργάνων

#### Ρυθμίσεις\*

#### Θέματα

#### Λειτ. Αντίθεση/Λειτ. Χρώμα

#### Κατάσταση σέρβις

#### Μηνύματα<sup>29</sup>

#### Στάθμη λαδιού<sup>28</sup>

#### Θερμαντ. στάθμ.\*

<sup>28</sup> Ορισμένοι κινητήρες.

<sup>29</sup> Ο αριθμός των μηνυμάτων εμφανίζεται εντός παρενθέσεων.



## Μηδενισμός υπολογιστή ταξιδιού

### Σχετικές πληροφορίες

- Αναλογικός πίνακας οργάνων - επισκόπηση (σ. 69)
- Ψηφιακός πίνακας οργάνων - επισκόπηση (σ. 71)
- Περιήγηση στα μενού - πίνακας οργάνων (σ. 121)

### Μηνύματα

Όταν ανάβει μια προειδοποιητική, πληροφορική ή ενδεικτική λυχνία, στην οθόνη πληροφοριών εμφανίζεται ένα αντίστοιχο μήνυμα.

Μήνυμα	Ερμηνεία
Σταματ. με ασφάλ <sup>A</sup>	Σταματήστε και σβήστε τον κινητήρα. Σοβαρός κίνδυνος ζημιάς - συμβουλευτείτε ένα συνεργείο <sup>B</sup> .
Σβήσ. κιν. <sup>A</sup>	Σταματήστε και σβήστε τον κινητήρα. Σοβαρός κίνδυνος ζημιάς - συμβουλευτείτε ένα συνεργείο <sup>B</sup> .
Επείγον σέρβις <sup>A</sup>	Απευθυνθείτε σε ένα συνεργείο <sup>B</sup> ώστε το αυτοκίνητο να ελεγχθεί αμέσως.
Απαιτ. σέρβις <sup>A</sup>	Απευθυνθείτε σε ένα συνεργείο <sup>B</sup> ώστε το αυτοκίνητο να ελεγχθεί το συντομότερο δυνατό.
Βλ. εγχειρίδιο <sup>A</sup>	Ανατρέξτε στο εγχειρίδιο κατόχου.

Μήνυμα	Ερμηνεία
Ώρα να κλείσετε ραντεβού για συντήρηση	Ώρα να κανονίσετε το προγραμματισμένο σέρβις - απευθυνθείτε σε ένα συνεργείο <sup>B</sup> .
Ώρα για τακτική συντήρηση	Ώρα για το προγραμματισμένο σέρβις - απευθυνθείτε σε ένα συνεργείο <sup>B</sup> . Καθορίζεται από τον αριθμό των διανυθέντων χιλιομέτρων, τον αριθμό των μηνών που έχουν παρέλθει από το τελευταίο σέρβις, τη χρονική διάρκεια λειτουργίας του κινητήρα και τις προδιαγραφές του λαδιού.
Η προγραμματισμένη συντήρηση έχει παρέλθει	Εάν το πρόγραμμα σέρβις δεν τηρείται, η εγγύηση δεν καλύπτει τυχόν ελαττώματα που έχουν υποστεί ζημιά - απευθυνθείτε σε ένα συνεργείο <sup>B</sup> .
Κιβώτιο ταχυτήτων Απαιτείται αλλαγή λαδιού	Απευθυνθείτε σε ένα συνεργείο <sup>B</sup> ώστε το αυτοκίνητο να ελεγχθεί το συντομότερο δυνατό.



Μήνυμα	Ερμηνεία
<b>Κιβώτιο ταχυτήτων Μειωμένη απόδοση</b>	Η λειτουργικότητα του κιβωτίου ταχυτήτων είναι περιορισμένη. Οδηγείτε με προσοχή μέχρι να σβήσει το μήνυμα <sup>C</sup> .  Εάν εμφανίζεται επανειλημμένα - απευθυνθείτε σε ένα συνεργείο <sup>B</sup> .
<b>Κιβώτιο ταχυτήτων ζεστό Μειώστε ταχύτητα</b>	Οδηγήστε ομαλά για λίγη ώρα ακόμη ή σταματήστε το αυτοκίνητο με ασφάλεια. Επιλέξτε νεκρά και αφήστε τον κινητήρα να λειτουργήσει στο ρελαντί μέχρι να σβήσει το μήνυμα <sup>C</sup> .
<b>Κιβώτιο ταχυτήτων ζεστό Σταματήστε με ασφάλεια Περιμένετε να κρυώσει</b>	Σοβαρή βλάβη. Σταματήστε αμέσως το αυτοκίνητο με ασφάλεια και απευθυνθείτε σε ένα συνεργείο <sup>B</sup> .

Μήνυμα	Ερμηνεία
<b>Προσωρ. απενεργ.<sup>A</sup></b>	Μια λειτουργία έχει απενεργοποιηθεί προσωρινά και επαναρρυθμίζεται αυτόματα ενώ οδηγείτε ή μετά από την επόμενη εκκίνηση του κινητήρα.
<b>Χαμηλή ισχύς μπαταρίας Λειτουργία εξοικονόμησης ισχύος</b>	Το ηχοσύστημα τίθεται εκτός λειτουργίας για εξοικονόμηση ισχύος. Φορτίστε την μπαταρία.

<sup>A</sup> Τμήμα μηνύματος, εμφανίζεται μαζί με πληροφορίες σχετικά με το πού έχει εμφανιστεί το πρόβλημα.

<sup>B</sup> Συνιστάται να απευθυνθείτε σε ένα εξουσιοδοτημένο συνεργείο της Volvo.

<sup>C</sup> Για περισσότερες πληροφορίες σχετικά με το αυτόματο κιβώτιο ταχυτήτων, βλ. Αυτόματο κιβώτιο ταχυτήτων -- Geartronic<sup>®</sup> (σ. 312).

### Σχετικές πληροφορίες

- Μηνύματα - διευθέτηση (σ. 123)
- Περιήγηση στα μενού - πίνακας οργάνων (σ. 121)

### Μηνύματα - διευθέτηση

Χρησιμοποιήστε τον αριστερό μοχλοδιακόπτη για την επιβεβαίωση και περιήγηση στα μηνύματα (σ. 122) που εμφανίζονται στην οθόνη πληροφοριών του πίνακα οργάνων.

Όταν ανάβει μια προειδοποιητική, πληροφοριακή ή ενδεικτική λυχνία, στην οθόνη εμφανίζεται ταυτόχρονα ένα αντίστοιχο μήνυμα. Αποθηκεύεται ένα μήνυμα σφάλματος σε μια λίστα μνήμης μέχρι να αποκατασταθεί η βλάβη.

Πατήστε **OK** στον αριστερό μοχλοδιακόπτη για να επιβεβαιώσετε ένα μήνυμα. Μετακινηθείτε διαδοχικά μεταξύ των μηνυμάτων με τον περιστροφικό ρυθμιστή (σ. 121).

### ΣΗΜΕΙΩΣΗ

Εάν εμφανιστεί προειδοποιητικό μήνυμα ενώ χρησιμοποιείται ο υπολογιστής ταξιδιού, πρέπει να επιβεβαιώσετε το μήνυμα (πατώντας το κουμπί **OK**) για να επιστρέψετε στον υπολογιστή ταξιδιού.

### Σχετικές πληροφορίες

- Επισκόπηση μενού - πίνακας οργάνων (σ. 121)

**MY CAR**

Το MY CAR είναι μια πηγή μενού που διαχειρίζεται πολλές από τις λειτουργίες του αυτοκινήτου, π.χ. City Safety™, κλειδαριές και συναγερμός, αυτόματη ρύθμιση ταχύτητας του ανεμιστήρα, ρύθμιση του ρολογιού, κ.λπ.

Ορισμένες λειτουργίες είναι στάνταρ, άλλες είναι προαιρετικές - η γκάμα επίσης διαφέρει ανάλογα με την αγορά.

**Χειρισμός**

Η περιήγηση στα μενού πραγματοποιείται μέσω των κουμπιών στην κεντρική κονσόλα ή με τα δεξιά χειριστήρια στο τιμόνι\*.

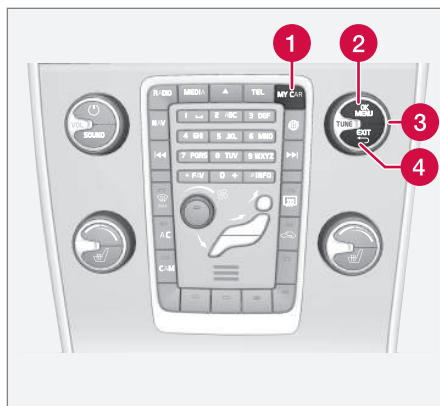

Πλαίσιο χειριστηρίων στην κεντρική κονσόλα και χειριστήρια στο τιμόνι. Το διάγραμμα είναι σχηματικό - διαφέρει τόσο ο αριθμός των λειτουργιών όσο και η διάταξη των κουμπιών ανάλογα

με τον εξοπλισμό που έχει επιλεγεί και την αγορά.

- 1 **MY CAR** - ανοίγει το μενού συστήματος MY CAR.
- 2 **OK/MENU** - πατήστε το κουμπί στην κεντρική κονσόλα ή τον περιστροφικό ρυθμιστή στο τιμόνι για να επιλέξετε/τσεκάρετε τη μαρκαρισμένη επιλογή μενού ή αποθηκεύστε την επιλεγμένη λειτουργία στη μνήμη.
- 3 **TUNE** - γυρίστε το περιστροφικό κουμπί στην κεντρική κονσόλα ή τον περιστροφικό ρυθμιστή στο τιμόνι για κύλιση/πάνω στις επιλογές του μενού.
- 4 **EXIT**

**Λειτουργίες EXIT**

Ανάλογα με τη λειτουργία στην οποία βρίσκεται ο κέρσορας όταν πατήσετε στιγμιαία το **EXIT** και σε ποιο επίπεδο του μενού, μπορεί να συμβεί ένα από τα παρακάτω:

- η τηλεφωνική κλήση απορρίπτεται
- η τρέχουσα λειτουργία διακόπτεται
- οι εισαχθέντες χαρακτήρες διαγράφονται
- οι πιο πρόσφατες επιλογές ακυρώνονται
- μετακίνηση προς τα πάνω στο σύστημα του μενού.

Με ένα παρατεταμένο πάτημα στο **EXIT** μεταβαίνετε στην κανονική προβολή για το MY CAR ή, αν βρίσκεστε ήδη στην κανονική



προβολή, στο ανώτατο επίπεδο του μενού (προβολή κύριας πηγής).

### Επιλογές μενού και κατάλογοι αναζήτησης

Για την περιγραφή των επιλογών μενού και των καταλόγων αναζήτησης στο MY CAR, βλ. συμπληρωματικό έντυπο Sensus Infotainment.

### Υπολογιστής ταξιδιού

Ο υπολογιστής ταξιδιού του αυτοκινήτου καταγράφει και υπολογίζει τιμές όπως π.χ. απόσταση, κατανάλωση καυσίμου και μέση ταχύτητα κατά την οδήγηση.

Το περιεχόμενο και η εμφάνιση του υπολογιστή ταξιδιού διαφέρουν ανάλογα αν ο πίνακας οργάνων είναι αναλογικός ή ψηφιακός:

- Υπολογιστής ταξιδιού - αναλογικός πίνακας οργάνων (σ. 127)
- Υπολογιστής ταξιδιού - ψηφιακός πίνακας οργάνων (σ. 131)



Οι πληροφορίες από τον υπολογιστή ταξιδιού μπορούν να εμφανίζονται στην οθόνη πληροφοριών του πίνακα οργάνων<sup>30</sup>.

### Χιλιομετρητής

Ο υπολογιστής ταξιδιού περιλαμβάνει δύο μερικούς χιλιομετρητές και έναν ολικό χιλο-

μετρητή για τα συνολικά διανυθέντα χιλιόμετρα.

### Μύση κατανόλωση

Η μέση κατανάλωση καυσίμου υπολογίζεται από τον τελευταίο μηδενισμό.



#### ΣΗΜΕΙΩΣΗ

Ενδέχεται να υπάρχει μια μικρή απόκλιση αν έχει χρησιμοποιηθεί σύστημα προθέρμανσης με καύσιμο\*.

### Ισχύει για αυτοκίνητα Bi-Fuel\*

Κατά τη λειτουργία με αέριο, ο υπολογιστής ταξιδιού δείχνει την αντίστοιχη μέση κατανάλωση αερίου.

### Μέση ταχύτητα

Η μέση ταχύτητα υπολογίζεται για τη διανυθείσα απόσταση από την τελευταία φορά που μηδενίστηκε η ένδειξη.

### Στιγμιαία

Οι πληροφορίες για την τρέχουσα κατανάλωση καυσίμου ενημερώνονται διαρκώς - περίπου μία φορά το δευτερόλεπτο. Όταν το αυτοκίνητο κινείται με χαμηλή ταχύτητα, η κατανάλωση εμφανίζεται σε μονάδες χρόνου - σε υψηλότερη ταχύτητα εμφανίζεται σε σχέση με τα διανυθέντα χιλιόμετρα.

Μπορείτε να επιλέξετε διαφορετικές μονάδες μέτρησης (km/miles) για την ένδειξη - βλ.

<sup>30</sup> Η όψη και οι ενδείξεις της οθόνης μπορεί να διαφέρουν ανάλογα με την έκδοση των οργάνων.



## 03 Όργανα και κουμπιά ελέγχου



ενότητα "Αλλαγή μονάδων μέτρησης" (σ. 125).

### Ισχύει για αυτοκίνητα Bi-Fuel\*

Κατά τη λειτουργία με αέριο, ο υπολογιστής ταξιδιού δείχνει την αντίστοιχη κατανάλωση αερίου.

### Αυτονομία

Ο υπολογιστής ταξιδιού εμφανίζει την κατά προσέγγιση απόσταση που μπορεί να διανυθεί με το καύσιμο που υπολείπεται στο ρεζερβουάρ.

Όταν η κεφαλίδα **Αυτονομία** δείχνει "----", η αυτονομία του ρεζερβουάρ δεν είναι εγγυημένη.

- Σε αυτή την περίπτωση, ανεφοδιάστε το αυτοκίνητο με καύσιμο το συντομότερο δυνατό.

Ο υπολογισμός βασίζεται στη μέση κατανάλωση καυσίμου κατά τα τελευταία 30 km και στην ωφέλιμη ποσότητα καυσίμου που απομένει στο ρεζερβουάρ.



### ΣΗΜΕΙΩΣΗ

Μπορεί να υπάρχει μια μικρή απόκλιση στην ένδειξη, αν αλλάξετε τον τρόπο που οδηγείτε.

Όταν οδηγείτε οικονομικά, η απόσταση που μπορεί να διανύσει το όχημα είναι γενικά

μεγαλύτερη. Για περισσότερες πληροφορίες σχετικά με το πώς μπορεί να επηρεαστεί η κατανάλωση καυσίμου, βλ. Η φιλοσοφία της Volvo Car Corporation για το περιβάλλον (σ. 24).

### Ισχύει για αυτοκίνητα Bi-Fuel\*



### ΣΗΜΕΙΩΣΗ

Η ένδειξη αυτονομίας ισχύει μόνο για το ρεζερβουάρ βενζίνης.

### Ψηφιακή ένδειξη ταχύτητας

Η ταχύτητα εμφανίζεται σε μονάδες μέτρησης<sup>31</sup> (kmh/mph) αντίθετες από αυτές του κύριου πίνακα οργάνων. Εάν έχει ρυθμιστεί ως mph, τότε ο υπολογιστής ταξιδιού δείχνει την αντίστοιχη ταχύτητα σε km/h και αντίστροφα.

### Αλλαγή μονάδας μέτρησης

Μπορείτε να αλλάξετε τις μονάδες μέτρησης (χλμ./μίλια) για την απόσταση και την ταχύτητα στο σύστημα του μενού **MY CAR**, βλ. MY CAR (σ. 124).



### ΣΗΜΕΙΩΣΗ

Αυτές οι μονάδες, εκτός από τον υπολογιστή ταξιδιού, αλλάζουν επίσης στο σύστημα πλοήγησης\* της Volvo.

### Σχετικές πληροφορίες

- Υπολογιστής ταξιδιού - αναλογικός πίνακας οργάνων (σ. 127)
- Υπολογιστής ταξιδιού - ψηφιακός πίνακας οργάνων (σ. 131)
- Υπολογιστής ταξιδιού - στατιστικά διαδρομής\* (σ. 134)

<sup>31</sup> Μόνο με πίνακα οργάνων "Digital".





## Υπολογιστής ταξιδιού - αναλογικός πίνακας οργάνων

Μπορείτε να βλέπετε τις πληροφορίες από τον υπολογιστή ταξιδιού στον πίνακα οργάνων και να τις χειρίζεστε από τα χειριστήρια στον αριστερό μοχλοδιακόπτη και από το μενού του πίνακα οργάνων.

Ο έλεγχος και οι ρυθμίσεις μπορούν να πραγματοποιηθούν αμέσως μόλις ο πίνακας οργάνων φωτιστεί σε συνδυασμό με το ξεκλείδωμα. Αν δεν ενεργοποιηθεί κάποιος από τους υπολογιστές ταξιδιού εντός 30 δευτερολέπτων περίπου από τη στιγμή που θα ανοίξει η πόρτα του οδηγού, τότε ο φωτισμός οργάνων σβήνει - μετά, για να λειτουργήσει ο υπολογιστής ταξιδιού πρέπει είτε να γυρίσετε το κλειδί στη θέση II είτε να θέσετε τον κινητήρα σε λειτουργία.

### **i** ΣΗΜΕΙΩΣΗ

Εάν εμφανιστεί μήνυμα προειδοποίησης όταν χρησιμοποιείτε τον υπολογιστή ταξιδιού, πρέπει πρώτα να επιβεβαιώσετε το μήνυμα για να μπορέσει να επανενεργοποιηθεί ο υπολογιστής ταξιδιού.

- Επιβεβαιώστε το μήνυμα, πατώντας στιγμιαία το κουμπί **OK** στο μοχλοδιακόπτη των φλας.

## Χειριστήρια

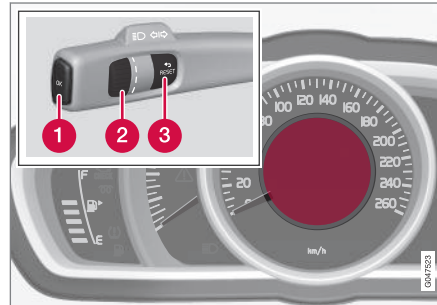

*Οθόνη πληροφοριών και κουμπιά ελέγχου.*

- 1 OK** - ανοίγει το μενού του πίνακα οργάνων, επιβεβαιώνει μηνύματα ή επιλογές μενού.
- 2 Περιστροφικός ρυθμιστής** - χρησιμοποιείται για την περιήγηση μεταξύ των επιλογών μενού ή των επιλογών του υπολογιστή ταξιδιού.
- 3 RESET** - μηδενίζει τον τρέχοντα χιλιόμετρο ή χρησιμοποιείται για μετακίνηση προς τα πίσω στη δομή μενού.

## Επιλογές TC

Επιλέξτε ποιος υπολογιστής ταξιδιού θέλετε να φαίνεται:

1. Για να διασφαλίσετε ότι δεν έχετε ξεχάσει κάποια ρύθμιση ημιτελή - "μηδενίστε" τις πρώτα, πατώντας δύο φορές το **RESET**.
2. Γυρίστε τον περιστροφικό ρυθμιστή για να περιηγηθείτε ανάμεσα στις επιλογές και να σταματήσετε στην κεφαλίδα που θέλετε.

Μπορείτε να αλλάξετε την οθόνη του υπολογιστή ταξιδιού στον πίνακα οργάνων σε άλλη επιλογή οποιαδήποτε στιγμή στη διάρκεια της διαδρομής. Με μία τις επιλογές, μπορείτε να επιλέξετε να μην εμφανίζεται καθόλου ο υπολογιστής ταξιδιού.



Κεφαλίδα υπολογιστή ταξιδιού στον πίνακα οργάνων	Πληροφορία
Χιλιομετρής T1 και συν. απόστ.	<ul style="list-style-type: none"> <li>Με ένα παρατεταμένο πάτημα στο <b>RESET</b>, μηδενίζεται ο χιλιομετρής T1.</li> </ul>
Χιλιομετρής T2 και συν. απόστ.	<ul style="list-style-type: none"> <li>Με ένα παρατεταμένο πάτημα στο <b>RESET</b>, μηδενίζεται ο χιλιομετρής T2.</li> </ul>
Αυτονομία	Για περισσότερες πληροφορίες - βλ. ενότητα "Αυτονομία" (σ. 125).
Κατανάλ. καυσίμου	Τρέχουσα κατανάλωση
Μέση ταχύτητα	<ul style="list-style-type: none"> <li>Με ένα παρατεταμένο πάτημα στο <b>RESET</b> μηδενίζεται το <b>Μέση ταχύτητα</b>.</li> </ul>
Δεν υπάρχουν πληροφορίες στον υπολογιστή ταξιδιού.	Με αυτή την επιλογή, εμφανίζεται μια κενή οθόνη και επίσης επισημαίνεται η αρχή/το τέλος της κυκλικής διάταξης.

03

## Μηδενισμός του υπολογιστή ταξιδιού

1. Γυρίστε τον περιστροφικό ρυθμιστή και σταματήστε την κεφαλίδα του υπολογιστή ταξιδιού που θέλετε να μηδενιστεί: **T1 και συν. απόστ.**, **T2 και συν. απόστ.** ή **Μέση ταχύτητα**.
2. Με ένα παρατεταμένο πάτημα στο **RESET**, μηδενίζεται η τιμή της επιλεγμένης κεφαλίδας.  
Κάθε κεφαλίδα πρέπει να μηδενίζεται ξεχωριστά

## Λειτουργίες στο μενού του πίνακα οργάνων

Το μενού του πίνακα οργάνων περιλαμβάνει επιλογές ρυθμίσεων για τον υπολογιστή ταξιδιού. Ανοίξτε το μενού για να ελέγξετε/ρυθμίσετε τις λειτουργίες στον παρακάτω πίνακα.

1. Για να διασφαλίσετε ότι δεν έχετε ξεχάσει κάποια ρύθμιση ημιτελή - "μηδενίστε" τες πρώτα, πατώντας δύο φορές το **RESET**.

2. Πατήστε το κουμπί **OK**.
3. Περιηγηθείτε στις λειτουργίες χρησιμοποιώντας τον περιστροφικό ρυθμιστή και επιλέξτε/επιβεβαιώστε τη λειτουργία που θέλετε με το **OK**.
4. Ολοκληρώστε πατώντας δύο φορές το **RESET** αφότου ολοκληρώσετε τον έλεγχο/ρύθμιση.



Λειτουργίες	Πληροφορία
<b>Ψηφ. ένδειξη ταχ.</b> <ul style="list-style-type: none"> <li>• km/h</li> <li>• mph</li> <li>• Κενή οθόνη.</li> </ul>	Δείχνει την ταχύτητα του αυτοκινήτου σε ψηφιακή μορφή στο κέντρο του πίνακα οργάνων.
<b>Θερμαντήρας*</b> <ul style="list-style-type: none"> <li>• ΑΜΜΕΣΗ ΕΚΚΙΝΗΣΗ</li> <li>• Χρονοδιακόπτης 1 - οδηγεί στο μενού για να επιλέξετε την ώρα.</li> <li>• Χρονοδιακόπτης 2 - οδηγεί στο μενού για να επιλέξετε την ώρα.</li> </ul>	Για την περιγραφή του προγραμματισμού του χρονοδιακόπτη, βλ. Σύστημα προθέρμανσης κινητήρα και χώρου επιβατών* - χρονοδιακόπτης (σ. 152).
<b>Ανεξάρτητ. θερμ.*</b> <ul style="list-style-type: none"> <li>• Αυτ. ενεργ.</li> <li>• Απενεργ.</li> </ul>	Για περισσότερες πληροφορίες, βλ. Ανεξάρτητο σύστημα θέρμανσης* (σ. 156).
<b>Επιλογές TC</b> <ul style="list-style-type: none"> <li>• Αυτονομία</li> <li>• Κατανάλωση καυσίμων</li> <li>• Μέση ταχύτητα</li> <li>• Χιλιομετρής T1 και συν. απόστ.</li> <li>• Χιλιομετρής T2 και συν. απόστ.</li> </ul>	Εδώ μπορείτε να ενεργοποιήσετε τις επιλογές που θέλετε να είναι διαθέσιμες ως επιλέξιμες κεφαλίδες στον υπολογιστή ταξιδιού. Τα σύμβολα για τις επιλογές που είναι ήδη ενεργές έχουν λευκό χρώμα με ένα "✓" - τα υπόλοιπα έχουν γκρι χρώμα και δεν έχουν "✓":
<b>Κατάσταση σέρβις</b>	Εμφανίζει τους μήνες και τα διανυθέντα χιλιόμετρα που απομένουν μέχρι το επόμενο σέρβις.



## 03 Όργανα και κουμπιά ελέγχου



Λειτουργίες	Πληροφορία
Στάθμη λαδιού <sup>A</sup>	Για περισσότερες πληροφορίες, βλ. Λάδι κινητήρα - έλεγχος και πλήρωση (σ. 414).
Μηνύματα (##)	Για περισσότερες πληροφορίες, βλ. Μηνύματα - διευθέτηση (σ. 123).

<sup>A</sup> Ορισμένοι κινητήρες.

### Σχετικές πληροφορίες

- Υπολογιστής ταξιδιού (σ. 125)
- Υπολογιστής ταξιδιού - στατιστικά διαδρομής\* (σ. 134)



## Υπολογιστής ταξιδιού - ψηφιακός πίνακας οργάνων

Μπορείτε να βλέπετε τις πληροφορίες από τον υπολογιστή ταξιδιού στον πίνακα οργάνων και να τις χειρίζεστε από τα χειριστήρια στον αριστερό μοχλοδιακόπτη και από το μενού του πίνακα οργάνων.

Ο έλεγχος και οι ρυθμίσεις μπορούν να πραγματοποιηθούν αμέσως μόλις ο πίνακας οργάνων φωτιστεί σε συνδυασμό με το ξεκλείδωμα. Αν δεν ενεργοποιηθεί κάποιος από τους υπολογιστές ταξιδιού εντός 30 δευτερολέπτων περίπου από τη στιγμή που θα ανοίξει η πόρτα του οδηγού, τότε ο φωτισμός οργάνων σβήνει - μετά, για να λειτουργήσει ο υπολογιστής ταξιδιού πρέπει είτε να γυρίσετε το κλειδί στη θέση II είτε να θέσετε τον κινητήρα σε λειτουργία.

### **i** ΣΗΜΕΙΩΣΗ

Εάν εμφανιστεί μήνυμα προειδοποίησης όταν χρησιμοποιείτε τον υπολογιστή ταξιδιού, πρέπει πρώτα να επιβεβαιώσετε το μήνυμα για να μπορέσει να επανενεργοποιηθεί ο υπολογιστής ταξιδιού.

- Επιβεβαιώστε το μήνυμα, πατώντας στιγμιαία το κουμπί **OK** στο μοχλοδιακόπτη των φλας.

## Χειριστήρια

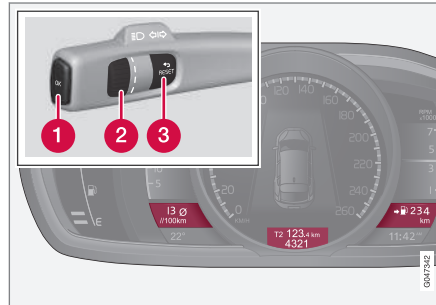

Υπάρχει η δυνατότητα να εμφανίζονται τρεις επιλογές υπολογιστή ταξιδιού ταυτόχρονα - μία σε κάθε "παράθυρο".

- 1 OK** - ανοίγει το μενού του πίνακα οργάνων, επιβεβαιώνει μηνύματα ή επιλογές μενού.
- 2 Περιστροφικός ρυθμιστής** - χρησιμοποιείται για την περιήγηση μεταξύ των επιλογών μενού ή των επιλογών του υπολογιστή ταξιδιού.
- 3 RESET** - μηδενίζει τον τρέχοντα χιλιόμετρο ή χρησιμοποιείται για μετακίνηση προς τα πίσω στη δομή μενού.

## Επιλογές TC

Επιλέξτε ποιος υπολογιστής ταξιδιού θέλετε να φαίνεται:

1. Για να διασφαλίσετε ότι δεν έχετε ξεχάσει κάποια ρύθμιση ημιτελή - "μηδενίστε" τις πρώτα, πατώντας δύο φορές το **RESET**.
2. Γυρίστε τον περιστροφικό ρυθμιστή για να περιηγηθείτε στους συνδυασμούς κεφαλιδών.
3. Σταματήστε στον συνδυασμό που θέλετε, για να εμφανίζονται διαρκώς αυτά τα δεδομένα διαδρομής στον πίνακα οργάνων.

Μπορείτε να αλλάξετε την οθόνη του υπολογιστή ταξιδιού στον πίνακα οργάνων σε άλλη επιλογή οποιαδήποτε στιγμή στη διάρκεια της διαδρομής. Με μία τις επιλογές, μπορείτε να επιλέξετε να μην εμφανίζεται καθόλου ο υπολογιστής ταξιδιού.



Συνδυασμός κεφαλίδων			Πληροφορία
Μύση κατανό- λωση	Χιλιομετρικής T1 + Ένδειξη μετρητή	Μέση ταχύτητα	• Με ένα παρατεταμένο πάτημα στο <b>RESET</b> , μηδενίζεται ο χιλιομετρικής T1.
Στιγμαία	Χιλιομετρικής T2 + Ένδειξη μετρητή	Αυτονομία	• Με ένα παρατεταμένο πάτημα στο <b>RESET</b> , μηδενίζεται ο χιλιομετρικής T2.
Στιγμαία	Ένδειξη μετρητή	kmh<>mph	kmh<>mph - βλ. ενότητα "Ψηφιακή ένδειξη ταχύτητας" (σ. 125).
	Δεν υπάρχουν πληροφορίες στον υπολογιστή ταξιδιού.		Με αυτή την επιλογή, σβήνουν και οι τρεις ενδείξεις υπολογιστή ταξιδιού και επίσης επισημαίνεται η αρχή/το τέλος της κυκλικής διάταξης.

03

## Μηδενισμός του υπολογιστή ταξιδιού

### Χιλιομετρικής

1. Γυρίστε τον περιστροφικό ρυθμιστή και σταματήστε στον συνδυασμό κεφαλίδας με τον χιλιομετρική που θέλετε να μηδενιστεί.
2. Με ένα παρατεταμένο πάτημα στο **RESET**, μηδενίζεται η τιμή της επιλεγμένης κεφαλίδας.

### Μέση ταχύτητα και μέση κατανάλωση

1. Πατήστε **OK** για να ανοίξει το μενού του πίνακα οργάνων.
2. Περιηγηθείτε μέχρι την επιλογή μενού **Μηδενισμός υπολογιστή ταξιδιού** με τον περιστροφικό ρυθμιστή και επιβεβαιώστε την επιλογή σας με το **OK**.

3. Επιλέξτε μηδενισμό μέσης κατανάλωσης, μέσης ταχύτητας ή και των δύο. Επιβεβαιώστε την επιλογή με το **OK**.
4. Ολοκληρώστε πατώντας **RESET**.

### Λειτουργίες στο μενού του πίνακα οργάνων

Το μενού του πίνακα οργάνων περιλαμβάνει επιλογές ρυθμίσεων για τον υπολογιστή ταξιδιού. Ανοίξτε το μενού για να ελέγξετε/ρυθμίσετε τις λειτουργίες στον παρακάτω πίνακα.

1. Για να διασφαλίσετε ότι δεν έχετε ξεχάσει κάποια ρύθμιση ημιτελή - "μηδενίστε" τες πρώτα, πατώντας δύο φορές το **RESET**.

2. Πατήστε το κουμπί **OK**.
3. Περιηγηθείτε στις λειτουργίες χρησιμοποιώντας τον περιστροφικό ρυθμιστή και επιλέξτε/επιβεβαιώστε τη λειτουργία που θέλετε με το **OK**.
4. Ολοκληρώστε πατώντας δύο φορές το **RESET** αφότου ολοκληρώσετε τον έλεγχο/ρύθμιση.



Λειτουργίες	Πληροφορία
<b>Μηδενισμός υπολογιστή ταξιδιού</b> <ul style="list-style-type: none"> <li>• Μύση κατανόλωση</li> <li>• Μέση ταχύτητα</li> </ul>	Μηδενίστε την τιμή της μέσης κατανάλωσης καυσίμου και της μέσης ταχύτητας. Λάβετε υπόψη σας ότι με αυτή τη λειτουργία δεν μηδενίζονται και οι δύο χιλιομετρικές T1 και T2.
<b>Μηνύματα</b>	Για περισσότερες πληροφορίες, βλ. Μηνύματα - διευθέτηση (σ. 123).
<b>Θέματα</b>	Επιλέξτε το θέμα για την εμφάνιση του πίνακα οργάνων (σ. 69).
<b>Ρυθμίσεις*</b>	Επιλέξτε <b>Αυτ. ενεργ.</b> ή <b>Απενεργ.</b> . Για περισσότερες πληροφορίες, βλ. Ανεξάρτητο σύστημα θέρμανσης* (σ. 156).
<b>Λειτ. Αντίθεση/Λειτ. Χρώμα</b>	Ρύθμιση της φωτεινότητας και της έντασης χρωμάτων του πίνακα οργάνων.
<b>Θερμαντ. στάθμ.*</b> <ul style="list-style-type: none"> <li>• <b>Άμεση εκκίνηση</b></li> <li>• Σύμβολο Χρονοδιακόπτης 1 - οδηγεί στο μενού για να επιλέξετε την ώρα.</li> <li>• Σύμβολο Χρονοδιακόπτης 2 - οδηγεί στο μενού για να επιλέξετε την ώρα.</li> </ul>	Για την περιγραφή του προγραμματισμού του χρονοδιακόπτη, βλ. Σύστημα προθέρμανσης κινητήρα και χώρου επιβατών* - χρονοδιακόπτης (σ. 152).
<b>Κατάσταση σέρβις</b>	Εμφανίζει τους μήνες και τα διανυθέντα χιλιόμετρα που απομένουν μέχρι το επόμενο σέρβις.
<b>Στάθμη λαδιού<sup>A</sup></b>	Για περισσότερες πληροφορίες, βλ. Λάδι κινητήρα - έλεγχος και πλήρωση (σ. 414).

<sup>A</sup> Ορισμένοι κινητήρες.

### Σχετικές πληροφορίες

- Υπολογιστής ταξιδιού (σ. 125)
- Υπολογιστής ταξιδιού - στατιστικά διαδρομής\* (σ. 134)

### Υπολογιστής ταξιδιού - στατιστικά διαδρομής\*

Τα στατιστικά διαδρομής από τον υπολογιστή ταξιδιού μπορούν να εμφανίζονται στην οθόνη της κεντρικής κονσόλας και παρέχουν μια γραφική απεικόνιση της κατανάλωσης καυσίμου.

#### Λειτουργία

- Ανοίξτε το σύστημα του μενού MY CAR (σ. 124) και επιλέξτε **Trip statistics** για να δείτε το ραβδόγραμμα.

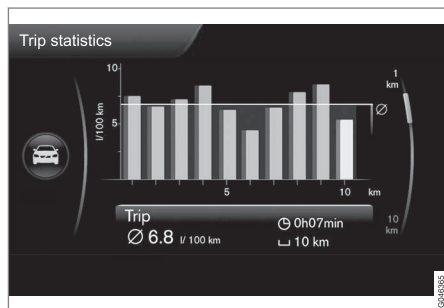

#### Στατιστικά διαδρομής<sup>32</sup>

Κάθε ράβδος αντιστοιχεί σε 1 km ή 10 km διανυθείσας απόστασης, ανάλογα με την κλίμακα που έχει επιλεγεί - η ράβδος τέρμα δεξιά δείχνει την τιμή για το τρέχον χιλιόμετρο ή τα 10 km.

Με το περιστροφικό κουμπί **TUNE**, μπορείτε να αλλάξετε την κλίμακα για τις ράβδους μεταξύ 1 km και 10 km - ο κέρσορας τέρμα δεξιά αλλάζει θέση μεταξύ επάνω και κάτω ανάλογα με την κλίμακα που έχει επιλεγεί.

#### Ρυθμίσεις

Μπορείτε να κάνετε διαφορετικές ρυθμίσεις για τα στατιστικά διαδρομής στο σύστημα του μενού **MY CAR - Trip statistics**.

- **Reset when vehicle has been off for minimum 4h** - μαρκάρετε το πλαίσιο επιλέγοντας **ENTER** και βγείτε από το μενού επιλέγοντας **EXIT**. Με αυτή την επιλογή ενεργοποιημένη, όλα τα στατιστικά διαγράφονται αυτόματα μόλις σταματήσετε να οδηγείτε και το αυτοκίνητο παραμένει σε στάση περισσότερο από 4 ώρες. Τα στατιστικά ταξιδιού αρχίζουν ξανά από το μηδέν την επόμενη φορά που ο κινητήρας θα τεθεί σε λειτουργία.
- **Start new trip** - Το **ENTER** χρησιμοποιείται για τη διαγραφή όλων των προηγούμενων στατιστικών, για έξοδο από το μενού προς τα πίσω επιλέξτε **EXIT**. Αν αρχίσετε να οδηγείτε πριν παρέλθουν 4 ώρες, πρέπει πρώτα να διαγράψετε χειροκίνητα την τρέχουσα περίοδο χρησιμοποιώντας αυτή την επιλογή.

Βλ. επίσης πληροφορίες σχετικά με τον Οδηγό Eco (σ. 74).

#### Σχετικές πληροφορίες

- Υπολογιστής ταξιδιού (σ. 125)

<sup>32</sup> Σχηματικό διάγραμμα - η μορφή μπορεί να διαφέρει ανάλογα με το μοντέλο του αυτοκινήτου ή το ενημερωμένο λογισμικό.



# 04

## ΣΥΣΤΗΜΑ ΚΛΙΜΑΤΙΣΜΟΥ





## Γενικές πληροφορίες για το σύστημα κλιματισμού

Το αυτοκίνητο διαθέτει ηλεκτρονικό σύστημα αυτόματου κλιματισμού (σ. 142). Το σύστημα κλιματισμού ψύχει ή θερμαίνει και αφυγρανίζει τον αέρα στο χώρο επιβατών.

### ΣΗΜΕΙΩΣΗ

Μπορείτε να απενεργοποιήσετε το σύστημα κλιματισμού (AC) (σ. 146) αλλά, για να διασφαλίσετε την καλύτερη δυνατή ατμόσφαιρα στο χώρο επιβατών και για να μη θαμπώνουν τα τζάμια, το σύστημα κλιματισμού πρέπει να είναι πάντοτε ενεργοποιημένο.

## Πρέπει να θυμάστε τα εξής

- Για να διασφαλιστεί η βέλτιστη λειτουργία του συστήματος κλιματισμού, κλείστε τα παράθυρα και την ηλιοροφή\*.
- Η λειτουργία Άνοιγμα όλων των παραθύρων (σ. 192) ανοίγει ή κλείνει όλα τα παράθυρα ταυτόχρονα και μπορεί να χρησιμοποιηθεί για παράδειγμα για να αεριστεί γρήγορα το αυτοκίνητο όταν επικρατούν υψηλές θερμοκρασίες.
- Απομακρύνετε τον πάγο και το χιόνι από τις θυρίδες εισαγωγής αέρα του συστήματος κλιματισμού (θυρίδες που βρίσκονται ανάμεσα στο καπό του κινητήρα και το παμπρίζ).
- Όταν ο καιρός είναι ζεστός, οι υδρατμοί που δημιουργούνται από το σύστημα κλι-

ματισμού μπορεί να στάζουν κάτω από το αυτοκίνητο. Αυτό είναι φυσιολογικό.

- Όταν ο κινητήρας χρειάζεται πλήρη ισχύ, π.χ. για πλήρη επιτάχυνση, το σύστημα κλιματισμού μπορεί να τεθεί προσωρινά εκτός λειτουργίας. Η θερμοκρασία στο χώρο επιβατών ενδέχεται να αυξηθεί προσωρινά.
- Για την αποθάμβωση των εσωτερικών επιφανειών των παραθύρων, χρησιμοποιήστε καταρχήν τη λειτουργία αποθάμβωσης (σ. 146). Για να μειωθεί το ενδεχόμενο θαμπώματος, διατηρείτε τα παράθυρα καθαρά και χρησιμοποιείτε καθαριστικό τζαμιών.

### Αυτοκίνητα με Start/Stop\*

Όταν ο κινητήρας έχει σβήσει μέσω της αυτόματης λειτουργίας (σ. 322) η λειτουργία ορισμένων συστημάτων μπορεί να περιοριστεί προσωρινά, π.χ. ταχύτητα ανεμιστήρα (σ. 144) του συστήματος κλιματισμού.

### Αυτοκίνητα με ECO\*

Η λειτουργία ορισμένων συστημάτων μπορεί να περιοριστεί προσωρινά, όταν ενεργοποιηθεί η λειτουργία ECO (σ. 332), π.χ. το σύστημα κλιματισμού (σ. 146).



### ΣΗΜΕΙΩΣΗ

Όταν η λειτουργία ECO είναι ενεργοποιημένη, αλλάζουν αρκετές παράμετροι στις ρυθμίσεις του συστήματος κλιματισμού ενώ αρκετές λειτουργίες συσκευών κατανάλωσης ρεύματος περιορίζονται. Μπορείτε να μηδενίσετε ορισμένες ρυθμίσεις χειροκίνητα, αλλά η πλήρης λειτουργικότητά τους αποκαθίσταται μόνο αν απενεργοποιήσετε τη λειτουργία ECO.

### Σχετικές πληροφορίες

- Πραγματική θερμοκρασία (σ. 137)
- Ρυθμίσεις μενού - σύστημα κλιματισμού (σ. 140)
- Ηλεκτρονικό σύστημα κλιματισμού - ECC (σ. 142)
- Κατανομή αέρα στο χώρο επιβατών (σ. 140)
- Ποιότητα αέρα (σ. 137)



### Πραγματική θερμοκρασία

Η σχέση της θερμοκρασίας που θα επιλέξετε στο χώρο επιβατών με την πραγματική θερμοκρασία που θα επιτευχθεί εξαρτάται από τις φυσικές συνθήκες σε συνάρτηση με τη θερμοκρασία περιβάλλοντος, την ταχύτητα του αέρα, την υγρασία και την έκθεση στον ήλιο κ.λπ. μέσα και έξω από το αυτοκίνητο τη συγκεκριμένη στιγμή.

Το σύστημα διαθέτει έναν αισθητήρα ηλιακής ακτινοβολίας (σ. 137) οποίος ανιχνεύει την πλευρά από την οποία ο ήλιος προσπίπτει στο χώρο επιβατών. Αυτό σημαίνει ότι η θερμοκρασία μπορεί να διαφέρει μεταξύ των δεξιών και των αριστερών αεραγωγών, ανεξάρτητα εάν οι διακόπτες έχουν ρυθμιστεί στην ίδια θερμοκρασία και στις δύο πλευρές.

### Σχετικές πληροφορίες

- Γενικές πληροφορίες για το σύστημα κλιματισμού (σ. 136)
- Ρύθμιση θερμοκρασίας στο χώρο επιβατών (σ. 145)

### Αισθητήρες - σύστημα κλιματισμού

Το σύστημα κλιματισμού διαθέτει ορισμένους αισθητήρες που συμβάλλουν στη ρύθμιση της θερμοκρασίας (σ. 137) μέσα στο αυτοκίνητο.

- Ο αισθητήρας ηλιακής ακτινοβολίας βρίσκεται στην επάνω πλευρά του ταμπλό.
- Ο αισθητήρας θερμοκρασίας χώρου επιβατών βρίσκεται πίσω από τον πίνακα ελέγχου του συστήματος κλιματισμού.
- Ο αισθητήρας εξωτερικής θερμοκρασίας βρίσκεται μέσα στον εξωτερικό καθρέπτη.
- Ο αισθητήρας υγρασίας\* βρίσκεται στον εσωτερικό καθρέπτη.



### ΣΗΜΕΙΩΣΗ

Μην καλύπτετε και μη φράσσετε τους αισθητήρες με ρούχα ή άλλα αντικείμενα.

### Σχετικές πληροφορίες

- Γενικές πληροφορίες για το σύστημα κλιματισμού (σ. 136)

### Ποιότητα αέρα

Το εσωτερικό στο χώρο επιβατών έχει σχεδιαστεί έτσι, ώστε να είναι ευχάριστο και άνετο, ακόμη και για άτομα που υποφέρουν από αλλεργίες και άσθμα.

- Φίλτρο χώρου επιβατών (σ. 138)
- Υλικά στο χώρο επιβατών (σ. 139)
- Πακέτο εξοπλισμού Clean Zone Interior Package (CZIP) (σ. 138)\*
- Σύστημα ποιότητας αέρα χώρου επιβατών (IAQS) (σ. 139)\*

### Σχετικές πληροφορίες

- Γενικές πληροφορίες για το σύστημα κλιματισμού (σ. 136)



### Ποιότητα αέρα - φίλτρο χώρου επιβατών

Ο αέρας που εισέρχεται στο χώρο επιβατών καθαρίζεται μέσω ενός φίλτρου.

Το φίλτρο πρέπει να αντικαθίσταται σε τακτά χρονικά διαστήματα. Ακολουθήστε τις οδηγίες του προγράμματος σέρβις της Volvo για τα συνιστώμενα διαστήματα αντικατάστασης. Εάν το αυτοκίνητο χρησιμοποιείται σε υπερβολικά ρυπογόνο περιβάλλον, το φίλτρο ίσως πρέπει να αντικαθίσταται συχνότερα.

#### ΣΗΜΕΙΩΣΗ

Υπάρχουν διάφοροι τύποι φίλτρου για το χώρο επιβατών. Βεβαιωθείτε ότι έχει τοποθετηθεί το σωστό φίλτρο.

### Σχετικές πληροφορίες

- Ποιότητα αέρα (σ. 137)

### Ποιότητα αέρα - Πακέτο εξοπλισμού Clean Zone Interior Package (CZIP)\*

Το CZIP περιλαμβάνει μια σειρά τροποποιήσεων που διατηρούν το χώρο επιβατών ακόμη πιο καθαρό από αλλεργιογόνες και ασθματογόνες ουσίες.

Συμπεριλαμβάνονται τα εξής:

- Προηγμένη λειτουργία ανεμιστήρα, που σημαίνει ότι ο ανεμιστήρας αρχίζει να λειτουργεί όταν ανοίγετε το αυτοκίνητο με το τηλεχειριστήριο-κλειδί. Ο ανεμιστήρας τροφοδοτεί το χώρο επιβατών με φρέσκο αέρα. Η λειτουργία ενεργοποιείται όταν χρειάζεται, και απενεργοποιείται αυτόματα μετά από κάποιο διάστημα ή όταν ανοίξει κάποια από τις πόρτες. Το χρονικό διάστημα λειτουργίας του ανεμιστήρα μειώνεται σταδιακά λόγω μειωμένων αναγκών μέχρι το αυτοκίνητο να γίνει 4 ετών.
- Το σύστημα ποιότητας αέρα IAQS (σ. 139) είναι ένα πλήρως αυτόματο σύστημα, το οποίο καθαρίζει τον αέρα στο χώρο επιβατών από ρύπους όπως μικροσωματίδια, υδρογονάνθρακες, οξείδια του αζώτου και επιφανειακό όζον.



#### ΣΗΜΕΙΩΣΗ

Για να διατηρηθεί το πρότυπο CZIP στα αυτοκίνητα με CZIP, το φίλτρο IAQS πρέπει να αντικαθίσταται κάθε 15.000 km ή μία φορά το χρόνο, όποιο επέλθει πρώτα. Ωστόσο, μέχρι τα 75.000 km σε διάστημα 5 ετών. Στα αυτοκίνητα χωρίς CZIP και στις περιπτώσεις που ο πελάτης δεν θέλει να διατηρήσει το πρότυπο CZIP, το φίλτρο IAQS πρέπει να αντικαθίσταται στο τακτικό σέρβις.

### Σχετικές πληροφορίες

- Γενικές πληροφορίες για το σύστημα κλιματισμού (σ. 136)
- Ποιότητα αέρα (σ. 137)



### Ποιότητα αέρα - IAQS\*

Το σύστημα ποιότητας αέρα IAQS απομονώνει τα καυσαέρια και τα σωματίδια, ώστε να μειωθούν οι οσμές και οι ρυπογόνες ουσίες στο χώρο επιβατών.

Εάν ο εξωτερικός αέρας είναι μολυσμένος, η είσοδος αέρα κλείνει και ενεργοποιείται η ανακυκλοφορία αέρα.

Μπορείτε να ενεργοποιήσετε/απενεργοποιήσετε τη λειτουργία στο σύστημα του μενού MY CAR. Για περιγραφή του συστήματος του μενού, βλ. MY CAR (σ. 124).



#### ΣΗΜΕΙΩΣΗ

Ο αισθητήρας ποιότητας αέρα πρέπει να είναι πάντοτε ενεργοποιημένος για να διασφαλιστεί η βέλτιστη ποιότητα του αέρα στο χώρο επιβατών.

Σε ψυχρό κλίμα, η ανακυκλοφορία του αέρα είναι περιορισμένη για να αποτραπεί το θάμπωμα.

Εάν τα παράθυρα θαμπώσουν, ο αισθητήρας ποιότητας αέρα πρέπει να απενεργοποιηθεί και οι λειτουργίες ξεπαγώματος για το παρμπρίζ και τα παράθυρα, καθώς και το πίσω παρμπρίζ, πρέπει να χρησιμοποιηθούν.

### Σχετικές πληροφορίες

- Γενικές πληροφορίες για το σύστημα κλιματισμού (σ. 136)
- Ποιότητα αέρα (σ. 137)

- Ποιότητα αέρα - Πακέτο εξοπλισμού Clean Zone Interior Package (CZIP)\* (σ. 138)

### Ποιότητα αέρα - υλικό

Τα δοκιμασμένα υλικά έχουν σχεδιαστεί έτσι, ώστε να ελαχιστοποιείται η ποσότητα σκόνης στο χώρο επιβατών ενώ συμβάλλουν και στον ευκολότερο καθαρισμό του χώρου επιβατών.

Τα ταπέτα τόσο στο χώρο επιβατών όσο και στο χώρο αποσκευών αφαιρούνται και καθαρίζονται εύκολα. Χρησιμοποιείτε καθαριστικά υλικά και προϊόντα φροντίδας αυτοκινήτου που συνιστώνται από τη Volvo για τον καθαρισμό του εσωτερικού (σ. 457).

### Σχετικές πληροφορίες

- Ποιότητα αέρα (σ. 137)



## 04 Σύστημα κλιματισμού

### Ρυθμίσεις μενού - σύστημα κλιματισμού

Μπορείτε να ενεργοποιήσετε/απενεργοποιήσετε ή να αλλάξετε τις προεπιλεγμένες ρυθμίσεις για έξι από τις λειτουργίες του συστήματος κλιματισμού από την κεντρική κονσόλα.

- Ταχύτητα ανεμιστήρα στο αυτόματο σύστημα κλιματισμού (σ. 145).
- Χρονοδιακόπτης ανακυκλοφορίας αέρα (σ. 147).
- Αυτόματη έναρξη του συστήματος αποθάμβωσης πίσω παρμπρίζ (σ. 115).
- Σύστημα ποιότητας αέρα χώρου επιβατών\* (σ. 139).
- Αυτόματη έναρξη του συστήματος θέρμανσης καθίσματος οδηγού (σ. 143).
- Αυτόματη έναρξη του συστήματος θέρμανσης τιμονιού (σ. 95).

Μπορείτε να βρείτε περισσότερες πληροφορίες στην περιγραφή για το σύστημα του μενού (σ. 124).

Μπορείτε να επαναφέρετε τις προεπιλεγμένες ρυθμίσεις του συστήματος κλιματισμού στο σύστημα του μενού MY CAR. Για περιγραφή του συστήματος του μενού, βλ. MY CAR (σ. 124).

### Σχετικές πληροφορίες

- Γενικές πληροφορίες για το σύστημα κλιματισμού (σ. 136)

### Κατανομή αέρα στο χώρο επιβατών

Ο εισερχόμενος αέρας κατανέμεται στο χώρο επιβατών από διαφορετικούς αεραγωγούς.

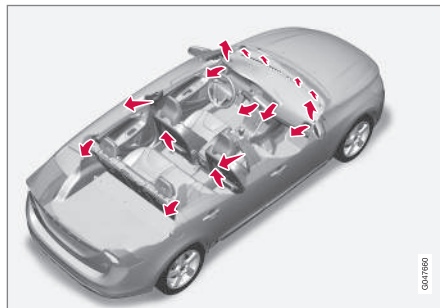

Η κατανομή του αέρα πραγματοποιείται εντελώς αυτόματα στη λειτουργία **AUTO**.

Εάν χρειαστεί, μπορείτε να χειριστείτε τη λειτουργία χειροκίνητα, βλ. πίνακα κατανομής αέρα (σ. 148).

### Αεραγωγοί στο ταμπλό

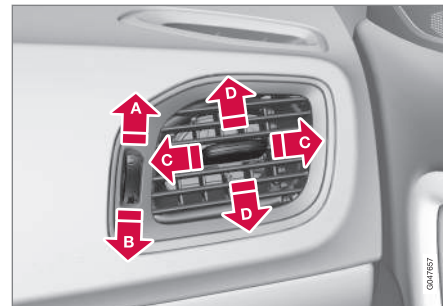

- A** Άνοικτοι
- B** Κλειστοί
- C** Πλευρική ροή αέρα
- D** Κάθετη ροή αέρα

Στρέψτε τους ακριανούς αεραγωγούς προς τα παράθυρα για να ξεθαμπώσουν τα τζάμια.



### Αεραγωγοί στις κολόνες θυρών

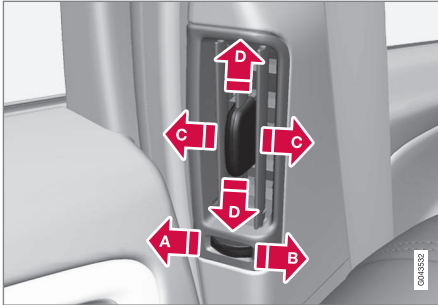

- A** Κλειστοί
- B** Ανοικτοί
- C** Πλευρική ροή αέρα
- D** Κάθετη ροή αέρα

Στρέψτε τους αεραγωγούς προς τα παράθυρα για να ξεθαμπώσουν τα τζάμια όταν επικρατούν χαμηλές θερμοκρασίες.

Στρέψτε τους αεραγωγούς προς το χώρο επιβατών για να είναι πιο ευχάριστη η θερμοκρασία στο πίσω κάθισμα όταν επικρατούν υψηλές θερμοκρασίες.

#### **i** ΣΗΜΕΙΩΣΗ

Πρέπει να θυμάστε ότι τα μικρά παιδιά είναι πιο ευαίσθητα στα ρεύματα αέρα.

### Κατανομή αέρα

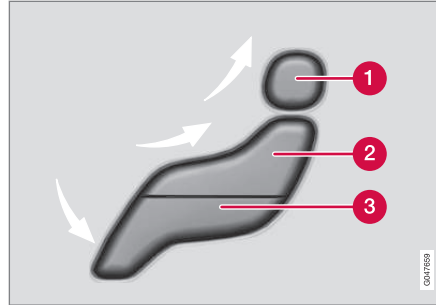

- 1** Κατανομή αέρα - σύστημα αποθάμβωσης παρμπρίζ
- 2** Κατανομή αέρα - αεραγωγός, ταμπλό
- 3** Κατανομή αέρα - εξαερισμός, δάπεδο

Η εικόνα περιλαμβάνει τρία κουμπιά. Όταν πατάτε τα κουμπιά, στην οθόνη ανάβει η αντίστοιχη φιγούρα (βλ. παρακάτω εικόνα) και ένα βέλος μπροστά από κάθε σημείο της φιγούρας δείχνει την κατανομή αέρα που έχει επιλεγεί. Για περισσότερες πληροφορίες, βλ. πίνακα κατανομής αέρα (σ. 148).



Η επιλεγμένη κατανομή αέρα απεικονίζεται στην οθόνη της κεντρικής κονσόλας.

#### Σχετικές πληροφορίες

- Γενικές πληροφορίες για το σύστημα κλιματισμού (σ. 136)
- Αυτόματη ρύθμιση (σ. 145)
- Κατανομή αέρα - ανακυκλοφορία (σ. 147)



## 04 Σύστημα κλιματισμού

### Ηλεκτρονικό σύστημα κλιματισμού - ECC

Το ECC (Ηλεκτρονικό σύστημα κλιματισμού) διατηρεί την επιλεγμένη θερμοκρασία στο

χώρο επιβατών και μπορεί να ρυθμιστεί ξεχωριστά για την πλευρά του οδηγού και του συνοδηγού.

Η λειτουργία Auto χρησιμοποιείται για την αυτόματη ρύθμιση της θερμοκρασίας, του κλιματισμού, της ταχύτητας του ανεμιστήρα, της ανακυκλοφορίας και της κατανομής του αέρα.

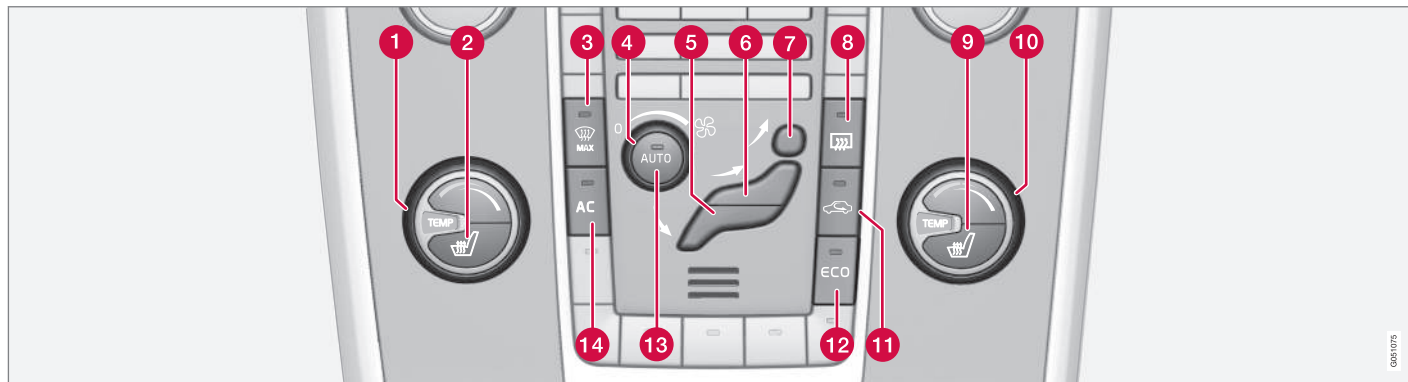

- |  |  |   |
|--|--|---|
| <p><b>1</b> Διακόπτης ρύθμισης θερμοκρασίας (σ. 145), αριστερή πλευρά</p> <p><b>2</b> Ηλεκτρικά θερμαινόμενο μπροστινό κάθισμα (σ. 143), αριστερή πλευρά</p> <p><b>3</b> Θερμαινόμενο παρμπρίζ* και μέγ. ένταση συστήματος αποθάμβωσης (σ. 146)</p> <p><b>4</b> Ανεμιστήρας (σ. 144)</p> <p><b>5</b> Κατανομή αέρα (σ. 140) - εξαερισμός δαπέδου</p> <p><b>6</b> Κατανομή αέρα - αεραγωγός, ταμπλό</p> | <p><b>7</b> Κατανομή αέρα - σύστημα αποθάμβωσης παρμπρίζ</p> <p><b>8</b> Συστήματα αποθάμβωσης πίσω παρμπρίζ και εξωτερικών καθρεπτών (σ. 115)</p> <p><b>9</b> Ηλεκτρικά θερμαινόμενο μπροστινό κάθισμα (σ. 143), δεξιά πλευρά</p> <p><b>10</b> Διακόπτης ρύθμισης θερμοκρασίας (σ. 145), δεξιά πλευρά</p> <p><b>11</b> Ανακυκλοφορία αέρα (σ. 147)</p> <p><b>12</b> ECO* (σ. 332)</p> | <p><b>13</b> <b>AUTO</b> - Αυτόματο σύστημα κλιματισμού (σ. 145)</p> <p><b>14</b> <b>AC</b> - (Απ)ενεργοποίηση συστήματος κλιματισμού (σ. 146)</p> <p><b>Σχετικές πληροφορίες</b></p> <ul style="list-style-type: none"> <li>• Γενικές πληροφορίες για το σύστημα κλιματισμού (σ. 136)</li> </ul> |
|--|--|---|

0801075





### Θερμαινόμενα μπροστινά καθίσματα\*

Το σύστημα θέρμανσης μπροστινών καθισμάτων διαθέτει τρεις θέσεις για μεγαλύτερη άνεση του οδηγού και του συνοδηγού όταν κάνει κρύο.

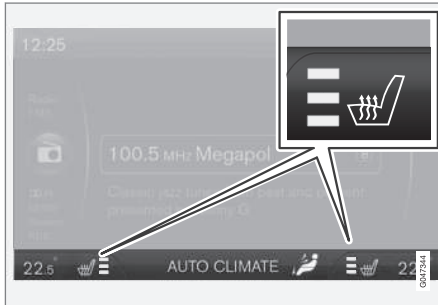

Η τρέχουσα ρύθμιση θέρμανσης απεικονίζεται στην οθόνη της κεντρικής κονσόλας.



Πατήστε το κουμπί επανειλημμένα για να ενεργοποιήσετε τη λειτουργία:

- Μέγιστη ρύθμιση θέρμανσης - ανάβουν τρία πορτοκαλί πλαίσια στην οθόνη της

- κεντρικής κονσόλας (βλ. εικόνα παραπάνω).
- Χαμηλότερη ρύθμιση θέρμανσης - ανάβουν δύο πορτοκαλί πλαίσια στην οθόνη.
- Ελάχιστη ρύθμιση θέρμανσης - ανάβει ένα πορτοκαλί πλαίσιο στην οθόνη.
- Απενεργοποιημένη θέρμανση - δεν ανάβει κανένα πλαίσιο.

### ΠΡΟΕΙΔΟΠΟΙΗΣΗ

Τα θερμαινόμενα καθίσματα δεν πρέπει να χρησιμοποιούνται από το ανθράπου που δυσκολεύονται να αντιληφθούν την αύξηση στη θερμοκρασία λόγω απώλειας αίσθησης ή που διαφορετικά δυσκολεύονται να χρησιμοποιήσουν τα χειριστήρια για θερμαινόμενα καθίσματα. Διαφορετικά μπορεί να υποστούν τραυματισμούς από εγκαύματα.

### Αυτόματη έναρξη της θέρμανσης καθίσματος οδηγού

Όταν είναι ενεργοποιημένη η αυτόματη έναρξη της θέρμανσης καθίσματος οδηγού, στο κάθισμα του οδηγού διοχετεύεται θερμότητα στη μέγιστη ένταση με την εκκίνηση του κινητήρα.

Η αυτόματη έναρξη εκτελείται όταν το αυτοκίνητο είναι κρύο και η θερμοκρασία περιβάλλοντος είναι χαμηλότερη από +10 °C περίπου.

Μπορείτε να ενεργοποιήσετε/απενεργοποιήσετε τη λειτουργία στο σύστημα του μενού

MY CAR. Για περιγραφή του συστήματος του μενού, βλ. MY CAR (σ. 124).

### Σχετικές πληροφορίες

- Γενικές πληροφορίες για το σύστημα κλιματισμού (σ. 136)
- Θερμαινόμενο πίσω κάθισμα\* (σ. 144)



## Θερμαινόμενο πίσω κάθισμα\*

Το σύστημα θέρμανσης για τα πίσω ακριανά καθίσματα<sup>1</sup> διαθέτει τρεις θέσεις για μεγαλύτερη άνεση των επιβατών όταν κάνει κρύο.



Η τρέχουσα ένταση θέρμανσης εμφανίζεται στις λυχνίες του κουμπιού.

Πατήστε το κουμπί επανειλημμένα για να ενεργοποιήσετε τη λειτουργία:

- Μέγιστη ρύθμιση θέρμανσης - ανάβουν τρεις λυχνίες.
- Χαμηλότερη ρύθμιση θέρμανσης - ανάβουν δύο λυχνίες.
- Ελάχιστη ρύθμιση θέρμανσης - ανάβει μία λυχνία.
- Απενεργοποιημένη θέρμανση - δεν ανάβει καμία λυχνία.



## ΠΡΟΕΙΔΟΠΟΙΗΣΗ

Τα θερμαινόμενα καθίσματα δεν πρέπει να χρησιμοποιούνται από το ανθρώπους που δυσκολεύονται να αντιληφθούν την αύξηση στη θερμοκρασία λόγω απώλειας αίσθησης ή που διαφορετικά δυσκολεύονται να χρησιμοποιήσουν τα χειριστήρια για θερμαινόμενα καθίσματα. Διαφορετικά μπορεί να υποστούν τραυματισμούς από εγκαύματα.

## Σχετικές πληροφορίες

- Γενικές πληροφορίες για το σύστημα κλιματισμού (σ. 136)
- Θερμαινόμενα μπροστινά καθίσματα\* (σ. 143)

## Ανεμιστήρας

Ο ανεμιστήρας μπορεί να ενεργοποιηθεί οποιαδήποτε στιγμή για να μη θαμπώσουν τα παράθυρα.



## ΣΗΜΕΙΩΣΗ

Εάν ο ανεμιστήρας απενεργοποιηθεί εντελώς, το σύστημα κλιματισμού δεν τίθεται σε λειτουργία, με κίνδυνο τα παράθυρα να θαμπώνουν.

## Διακόπτης ανεμιστήρα



Γυρίστε τον περιστροφικό διακόπτη για να αυξήσετε ή να μειώσετε την ταχύτητα του ανεμιστήρα. Εάν επιλεγεί η λειτουργία **AUTO**, η ταχύτητα του ανεμιστήρα ρυθμίζεται αυτόματα

(σ. 145) - η ταχύτητα του ανεμιστήρα που είχε ρυθμιστεί προηγουμένως ακυρώνεται.

## Σχετικές πληροφορίες

- Γενικές πληροφορίες για το σύστημα κλιματισμού (σ. 136)
- Ηλεκτρονικό σύστημα κλιματισμού - ECC (σ. 142)

<sup>1</sup> Το θερμαινόμενο πίσω κάθισμα δεν επιδέχεται ενσωματωμένο βοηθητικό παιδικό κάθισμα δύο σταδίων (σ. 54).



### Αυτόματη ρύθμιση

Η αυτόματη λειτουργία ρυθμίζει αυτόματα τη θερμοκρασία (σ. 145), τον κλιματισμό (σ. 146), την ταχύτητα του ανεμιστήρα (σ. 144), την ανακυκλοφορία αέρα (σ. 147) και την κατανομή αέρα (σ. 140).



Εάν επιλέξετε μία ή περισσότερες μη αυτόματες λειτουργίες, η ρύθμιση των υπόλοιπων λειτουργιών εξακολουθεί να πραγματοποιείται αυτόματα. Όλες οι χειροκίνητες ρυθμίσεις απενεργο-

ποιούνται όταν πατήσετε το **AUTO**. Στην οθόνη εμφανίζεται η ένδειξη **AUTO CLIMATE**.

Μπορείτε να ρυθμίσετε την ταχύτητα του ανεμιστήρα στην αυτόματη λειτουργία στο σύστημα του μενού MY CAR. Για περιγραφή του συστήματος του μενού, βλ. MY CAR (σ. 124).

### Σχετικές πληροφορίες

- Γενικές πληροφορίες για το σύστημα κλιματισμού (σ. 136)

### Ρύθμιση θερμοκρασίας στο χώρο επιβατών

Όταν θέτετε το αυτοκίνητο σε λειτουργία, υιοθετείται η πιο πρόσφατη ρύθμιση θερμοκρασίας.

#### ΣΗΜΕΙΩΣΗ

Η επιλογή μεγαλύτερης ή μικρότερης θερμοκρασίας από την επιθυμητή δεν επιταχύνει τη διαδικασία θέρμανσης ή ψύξης.

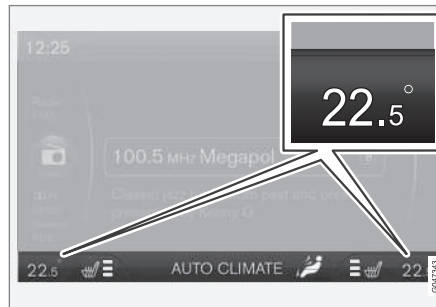

Η τρέχουσα θερμοκρασία για κάθε πλευρά εμφανίζεται στην οθόνη της κεντρικής κονσόλας.



Μπορείτε να ρυθμίζετε τη θερμοκρασία με το διακόπτη - για την πλευρά του οδηγού και του συνοδηγού ξεχωριστά.

### Σχετικές πληροφορίες

- Γενικές πληροφορίες για το σύστημα κλιματισμού (σ. 136)
- Πραγματική θερμοκρασία (σ. 137)
- Ηλεκτρονικό σύστημα κλιματισμού - ECC (σ. 142)

## Κλιματισμός

Ο κλιματισμός ψύχει και αφυγραίνει τον εισερχόμενο αέρα όπως είναι απαραίτητο.



Όταν η λυχνία στο κουμπί **AC** ανάψει, σημαίνει ότι ο έλεγχος του συστήματος κλιματισμού γίνεται από την αυτόματη λειτουργία του συστήματος.

Όταν η λυχνία στο κουμπί **AC** σβήσει, σημαίνει ότι το σύστημα κλιματισμού είναι αποσυνδεδεμένο. Οι υπόλοιπες λειτουργίες εξακολουθούν να ρυθμίζονται αυτόματα. Όταν ενεργοποιηθεί η λειτουργία μέγιστης αποθάμβωσης (σ. 146) το σύστημα κλιματισμού ενεργοποιείται αυτόματα, έτσι ώστε ο αέρας να αφυγρανθεί στη μέγιστη ρύθμιση.

## Αποθάμβωση και Ξεπάγωμα του παρμπρίζ

Το θερμαινόμενο παρμπρίζ\* και η λειτουργία μέγ. Ξεπαγώματος χρησιμοποιούνται για τη γρήγορη αποθάμβωση και απομάκρυνση του πάγου από το παρμπρίζ και τα παράθυρα.

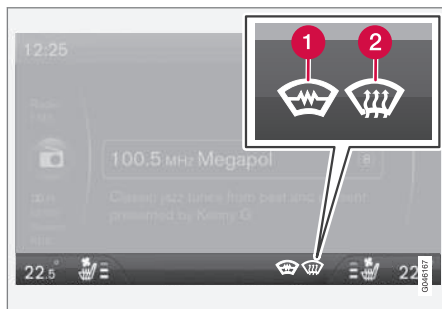

Η επιλεγμένη ρύθμιση εμφανίζεται στην οθόνη της κεντρικής κονσόλας.

- 1 Θερμαινόμενο παρμπρίζ\*
- 2 Μέγιστη αποθάμβωση



Η λυχνία στο διακόπτη αποθάμβωσης ανάβει όταν η λειτουργία αυτή είναι ενεργοποιημένη.

Πατήστε το κουμπί επανειλημμένα για να ενεργοποιήσετε τη λειτουργία.

Για αυτοκίνητα χωρίς θερμαινόμενο παρμπρίζ:

- Ροή αέρα στα παράθυρα - ανάβει η λυχνία (2) στην οθόνη.
- Απενεργοποιημένη λειτουργία - δεν ανάβει καμία λυχνία.

Για αυτοκίνητα με θερμαινόμενο παρμπρίζ:

- Έναρξη της θέρμανσης του παρμπρίζ<sup>2</sup> - ανάβει η λυχνία (1) στην οθόνη.
- Έναρξη της θέρμανσης του παρμπρίζ<sup>2</sup> και της ροής αέρα προς τα παράθυρα - ανάβουν οι λυχνίες (1) και (2) στην οθόνη.
- Απενεργοποιημένη λειτουργία - δεν ανάβει καμία λυχνία.

### **i** ΣΗΜΕΙΩΣΗ

Το θερμαινόμενο παρμπρίζ και τα παράθυρα με προστασία κατά της υπεριώδους ακτινοβολίας (σ. 22) μπορεί να επηρεάσουν την απόδοση των πομποδοεκτών και άλλου εξοπλισμού επικοινωνιών.

### **i** ΣΗΜΕΙΩΣΗ

Στην άκρη κάθε πλευράς του παρμπρίζ υπάρχει ένα τμήμα τριγωνικού σχήματος που δεν είναι ηλεκτρικά θερμαινόμενο, και εκεί το ξεπάγωμα μπορεί να διαρκέσει περισσότερο.

<sup>2</sup> Εάν εμφανιστεί ο χαρακτήρας **C** στον εσωτερικό καθρέπτη όταν είναι ενεργοποιημένο το θερμαινόμενο παρμπρίζ, η πιξίδα (σ. 117)\* πρέπει να επαναβαθμονομηθεί.



### ΣΗΜΕΙΩΣΗ

Το ηλεκτρικά θερμαινόμενο παρμπρίζ δεν είναι διαθέσιμο όταν ο κινητήρας σβήσει αυτόματα (σ. 322).

Για τη μέγιστη αφύγρανση στο χώρο επιβατών, συμβαίνουν επίσης τα εξής:

- το σύστημα κλιματισμού ενεργοποιείται αυτόματα
- η ανακυκλοφορία αέρα και το σύστημα ποιότητας αέρα απενεργοποιούνται αυτόματα.

### ΣΗΜΕΙΩΣΗ

Τα επίπεδα θορύβου αυξάνονται όταν ο ανεμιστήρας λειτουργεί στη μέγιστη ταχύτητα.

Όταν κλείσετε το σύστημα αποθάμβωσης το σύστημα κλιματισμού επιστρέφει στις προηγούμενες ρυθμίσεις.

### Σχετικές πληροφορίες

- Γενικές πληροφορίες για το σύστημα κλιματισμού (σ. 136)

### Κατανομή αέρα - ανακυκλοφορία

Επιλέξτε την ανακυκλοφορία αέρα για να μην εισέλθει ρυπαρός αέρας, καυσαέρια κ.λπ. στο χώρο επιβατών, δηλ. όταν αυτή η λειτουργία είναι ενεργοποιημένη, δεν εισέρχεται εξωτερικός αέρας στο αυτοκίνητο.



Όταν ενεργοποιηθεί η ανακυκλοφορία αέρα, ανάβει η πορτοκαλί λυχνία στο κουμπί.

### ΣΗΜΑΝΤΙΚΟ

Αν η ανακυκλοφορία του αέρα στο εσωτερικό του αυτοκινήτου παραταθεί για μεγάλο χρονικό διάστημα, υπάρχει περίπτωση να θαμπώσουν τα τζαμιά.

### Χρονοδιακόπτης

Όταν έχει ενεργοποιηθεί η λειτουργία του χρονοδιακόπτη, το σύστημα ακυρώνει τη λειτουργία χειροκίνητης ενεργοποίησης ανακυκλοφορίας αέρα ανάλογα με την εξωτερική θερμοκρασία. Με αυτό τον τρόπο ελαχιστοποιείται το ενδεχόμενο σχηματισμού πάγου, θαμπώματος των τζαμιών και εισόδου πνιγηρού αέρα.

Μπορείτε να ενεργοποιήσετε/απενεργοποιήσετε τη λειτουργία στο σύστημα του μενού

MY CAR. Για περιγραφή του συστήματος του μενού, βλ. MY CAR (σ. 124).

### ΣΗΜΕΙΩΣΗ

Όταν επιλέγετε τη λειτουργία μέγιστης αποθάμβωσης, η ανακυκλοφορία αέρα παραμένει απενεργοποιημένη.

### Σχετικές πληροφορίες





- Γενικές πληροφορίες για το σύστημα κλιματισμού (σ. 136)
- Κατανομή αέρα στο χώρο επιβατών (σ. 140)
- Κατανομή αέρα - πίνακας (σ. 148)



## 04 Σύστημα κλιματισμού

### Κατανομή αέρα - πίνακας

Μπορείτε να χρησιμοποιήσετε τρία κουμπιά για να επιλέξετε την κατανομή (σ. 140) του αέρα.

	Κατανομή αέρα	Χρήση
	Αέρας προς τα παράθυρα. Εισέρχεται μια ποσότητα αέρα από τους αεραγωγούς. Δεν γίνεται ανακυκλοφορία του αέρα. Το σύστημα κλιματισμού είναι συνεχώς ενεργοποιημένο.	για ταχεία απομάκρυνση του πάγου και γρήγορη αποθάμβωση.
	Αέρας προς το παρμπρίζ, μέσω του αεραγωγού ξεπαγώματος, και τα παράθυρα. Εισέρχεται μια ποσότητα αέρα από τους αεραγωγούς.	για να αποτραπεί το θάμπωμα και ο σχηματισμός πάγου όταν το κλίμα είναι ψυχρό και υγρό (για να επιτευχθεί αυτό, ο ανεμιστήρας δεν πρέπει να έχει ρυθμιστεί σε πολύ χαμηλή ταχύτητα).
	Αέρας προς τα παράθυρα και από τους αεραγωγούς του ταμπλό.	για ευχάριστη ατμόσφαιρα σε ζεστό και στεγνό καιρό.
	Ροή αέρα προς το κεφάλι και το θώρακα από τους αεραγωγούς του ταμπλό.	για δροσερή ατμόσφαιρα σε ζεστό καιρό.



	Κατανομή αέρα	Χρήση
	<p>Αέρας προς το δάπεδο και τα παράθυρα. Εισέρχεται μια ποσότητα αέρα από τους αεραγωγούς του ταμπλό.</p>	<p>για ευχάριστη ατμόσφαιρα και αποτελεσματική αποθάμβωση σε κρύο ή υγρό καιρό.</p>
	<p>Αέρας προς το δάπεδο και από τους αεραγωγούς του ταμπλό.</p>	<p>σε συνθήκες ηλιοφάνειας με σχετικά χαμηλή εξωτερική θερμοκρασία.</p>
	<p>Αέρας προς το δάπεδο. Μία ποσότητα αέρα διοχετεύεται προς τους αεραγωγούς του ταμπλό και προς τα παράθυρα.</p>	<p>για θερμό ή δροσερό αέρα προς το δάπεδο.</p>
	<p>Αέρας προς τα παράθυρα, από τους αεραγωγούς του ταμπλό και προς το δάπεδο.</p>	<p>για δροσερό αέρα προς το δάπεδο σε συνθήκες υψηλής θερμοκρασίας και υγρασίας ή ζεστό αέρα στο επάνω μέρος του σώματος όταν επικρατούν χαμηλές θερμοκρασίες.</p>

#### Σχετικές πληροφορίες

- Γενικές πληροφορίες για το σύστημα κλιματισμού (σ. 136)
- Κατανομή αέρα - ανακυκλοφορία (σ. 147)

## Σύστημα προθέρμανσης κινητήρα και χώρου επιβατών\*

Ο προκαταρκτικός κλιματισμός προετοιμάζει το σύστημα θέρμανσης, τον κινητήρα και το χώρο επιβατών του αυτοκινήτου πριν αρχίσετε να οδηγείτε έτσι, ώστε να μειωθεί τόσο η φθορά όσο και οι ανάγκες σε ενέργεια κατά τη διαδρομή.

Ο θερμαντήρας μπορεί να τεθεί σε λειτουργία απευθείας (σ. 151) ή με το χρονοδιακόπτη (σ. 152).

Το σύστημα προθέρμανσης δεν μπορεί να τεθεί σε λειτουργία εάν η εξωτερική θερμοκρασία υπερβαίνει τους 15 °C. Σε θερμοκρασίες -5 °C ή χαμηλότερες, ο μέγιστος χρόνος λειτουργίας του θερμαντήρα είναι 50 λεπτά.

### ΠΡΟΕΙΔΟΠΟΙΗΣΗ

Μη χρησιμοποιείτε το θερμαντήρα καυσίμου σε εσωτερικό χώρο. Εκλύονται καυσαέρια.

### ΣΗΜΕΙΩΣΗ

Όταν ο ανεξάρτητος θερμαντήρας καυσίμου είναι ενεργός, μπορεί να παρατηρήσετε καπνό από το θόλο δεξιού τροχού, το οποίο είναι απόλυτα φυσιολογικό.

## Ανεφοδιασμός καυσίμου

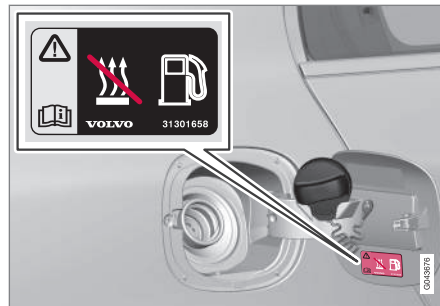

Πινακίδα στο πορτάκι του ρεζερβουάρ.

### ΠΡΟΕΙΔΟΠΟΙΗΣΗ

Το καύσιμο που έχει χυθεί μπορεί να αναφλεγεί. Απενεργοποιήστε το βοηθητικό σύστημα προθέρμανσης με καύσιμο πριν ξεκινήσετε τον ανεφοδιασμό.

Δείτε στον πίνακα οργάνων για να βεβαιωθείτε ότι ο θερμαντήρας είναι απενεργοποιημένος. Όταν λειτουργεί, εμφανίζεται η λυχνία της θέρμανσης.

## Στάθμευση σε επικλινές έδαφος

Εάν το αυτοκίνητο είναι σταθμευμένο σε έδαφος με μεγάλη κλίση, το μπροστινό μέρος του αυτοκινήτου πρέπει να είναι στραμμένο προς τα κάτω για να διασφαλιστεί η τροφοδοσία του θερμαντήρα καυσίμου.

## Μπαταρία και καύσιμα

Εάν η μπαταρία δεν είναι επαρκώς φορτισμένη ή η στάθμη καυσίμου είναι πολύ χαμηλή, ο θερμαντήρας θα απενεργοποιηθεί αυτόματα και στην οθόνη πληροφοριών θα εμφανιστεί ένα μήνυμα. Επιβεβαιώστε το μήνυμα πατώντας μία φορά το κουμπί **OK** στο μοχλοδιακόπτη των φλας (σ. 121).

### ΣΗΜΑΝΤΙΚΟ

Η επανειλημμένη χρήση του συστήματος προθέρμανσης σε συνδυασμό με σύντομες διαδρομές οδηγεί στην αποφόρτιση της μπαταρίας και συνεπώς σε προβλήματα κατά την εκκίνηση.

Για να είστε βέβαιοι ότι η μπαταρία του αυτοκινήτου έχει επαναφορτιστεί επαρκώς, ώστε να μπορεί να παράγει την ενέργεια που καταναλώθηκε από το σύστημα προθέρμανσης αν το χρησιμοποιείτε συχνά, πρέπει να οδηγήσετε το αυτοκίνητο για όσο χρονικό διάστημα ήταν ενεργό το σύστημα προθέρμανσης. Το σύστημα προθέρμανσης χρησιμοποιείται για 50 λεπτά το πολύ κάθε φορά.

## Σχετικές πληροφορίες

- Σύστημα προθέρμανσης κινητήρα και χώρου επιβατών\* - μηνύματα (σ. 154)
- Ανεξάρτητο σύστημα θέρμανσης\* (σ. 156)





## Σύστημα προθέρμανσης κινητήρα και χώρου επιβατών\* - άμεση έναρξη

Το σύστημα προθέρμανσης κινητήρα και χώρου επιβατών μπορεί να τεθεί απευθείας σε λειτουργία.

Μπορείτε να ενεργοποιήσετε την άμεση έναρξη μέσω των εξής:

- οθόνη πληροφοριών
- τηλεχειριστήριο-κλειδί\*
- κινητό τηλέφωνο\*.

Στην άμεση έναρξη λειτουργίας στο σύστημα προθέρμανσης κινητήρα και το καλοριφέρ χώρου επιβατών (σ. 150), το σύστημα λειτουργεί επί 50 λεπτά.

Ο χώρος επιβατών θα αρχίσει να θερμαίνεται μόλις το ψυκτικό του κινητήρα φθάσει στη σωστή θερμοκρασία.

### ΣΗΜΕΙΩΣΗ

Μπορείτε να θέσετε το αυτοκίνητο σε λειτουργία και να το οδηγήσετε ενώ το σύστημα προθέρμανσης βρίσκεται σε λειτουργία.

## Άμεση έναρξη μέσω της οθόνης πληροφοριών

1. Πατήστε **OK** για να αποκτήσετε πρόσβαση στο μενού.

2. Χρησιμοποιήστε τον περιστροφικό ρυθμιστή για να μεταβείτε στην επιλογή **Θερμαντήρας** και κάντε την επιλογή με το **OK**.
3. Μετακινηθείτε με κύλιση προς τα εμπρός στο επόμενο μενού στο **Άμεση εκκίνηση** για να ενεργοποιήσετε το σύστημα προθέρμανσης και επιλέξτε το με **OK**.
4. Για έξοδο από το μενού, πατήστε **RESET**.

## Άμεση έναρξη μέσω του τηλεχειριστηρίου-κλειδιού\*

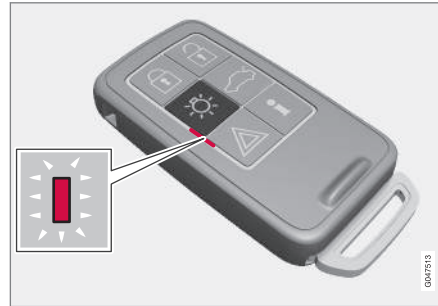

Ενδεικτική λυχνία στο τηλεχειριστήριο-κλειδί με PCC\*.

Μπορείτε να ενεργοποιήσετε το σύστημα προθέρμανσης κινητήρα και χώρου επιβατών από το τηλεχειριστήριο-κλειδί:

- Κρατήστε το κουμπί για το φωτισμό προ-σέγγισης  πατημένο επί 2 δευτερόλεπτα.

Τα αλάρμ παρέχουν πληροφορίες για τα εξής:

- Αναβοσβήνουν 5 φορές στιγμιαία και στη συνέχεια μένουν σταθερά αναμμένα επί 3 δευτερόλεπτα περίπου - το σήμα έχει φτάσει στο αυτοκίνητο και το σύστημα προθέρμανσης έχει ενεργοποιηθεί.
- Αναβοσβήνουν 5 φορές στιγμιαία - το σήμα έχει φτάσει στο αυτοκίνητο αλλά το σύστημα προθέρμανσης δεν έχει ενεργοποιηθεί.
- Τα αλάρμ παραμένουν σβηστά - το σήμα δεν έχει φτάσει στο αυτοκίνητο.

Εάν πατήσετε το κουμπί για τις πληροφορίες  όταν το σύστημα προθέρμανσης είναι ενεργό, τότε η ενδεικτική λυχνία θα εμφανίσει την κατάσταση στην οποία βρίσκεται το σύστημα - ταυτόχρονα εμφανίζεται η κατάσταση κλειδώματος (σ. 178) του αυτοκινήτου. Όσο διερευνάται η κατάσταση, η ενδεικτική λυχνία αναβοσβήνει στιγμιαία δύο φορές και στη συνέχεια παραμένει σταθερά αναμμένη αν το σύστημα προθέρμανσης είναι ενεργό.



Η κατάσταση εμφανίζεται επίσης στον υπολογιστή ταξιδιού κατά τη θέρμανση.

### Άμεση έναρξη μέσω κινητού τηλεφώνου\*

Η ενεργοποίηση και οι πληροφορίες για τις επιλεγμένες ρυθμίσεις που μπορείτε να διαχειριστείτε από κινητό τηλέφωνο θα είναι διαθέσιμες μέσω της εφαρμογής Volvo On Call\* για κινητά τηλέφωνα.

### Σχετικές πληροφορίες

- Σύστημα προθέρμανσης κινητήρα και χώρου επιβατών\* - χρονοδιακόπτης (σ. 152)
- Σύστημα προθέρμανσης κινητήρα και χώρου επιβατών\* - άμεσος τερματισμός λειτουργίας (σ. 152)
- Σύστημα προθέρμανσης κινητήρα και χώρου επιβατών\* - μηνύματα (σ. 154)

### Σύστημα προθέρμανσης κινητήρα και χώρου επιβατών\* - άμεσος τερματισμός λειτουργίας

Μπορείτε να απενεργοποιήσετε το σύστημα προθέρμανσης κινητήρα και χώρου επιβατών από την οθόνη πληροφοριών:

1. Πατήστε **OK** για να αποκτήσετε πρόσβαση στο μενού.
2. Χρησιμοποιήστε τον περιστροφικό ρυθμιστή για να μεταβείτε στην επιλογή **Θερμαντήρας** και κάντε την επιλογή με το **OK**.
3. Μετακινηθείτε με κύλιση προς τα εμπρός στο επόμενο μενού στο **Σταματ.** για να απενεργοποιήσετε το σύστημα προθέρμανσης και επιλέξετε το με **OK**.
4. Για έξοδο από το μενού, πατήστε **RESET**.

### Σχετικές πληροφορίες

- Σύστημα προθέρμανσης κινητήρα και χώρου επιβατών\* - άμεση έναρξη (σ. 151)
- Σύστημα προθέρμανσης κινητήρα και χώρου επιβατών\* - χρονοδιακόπτης (σ. 152)
- Σύστημα προθέρμανσης κινητήρα και χώρου επιβατών\* - μηνύματα (σ. 154)

### Σύστημα προθέρμανσης κινητήρα και χώρου επιβατών\* - χρονοδιακόπτης

Ο χρονοδιακόπτης για το σύστημα προθέρμανσης κινητήρα και το καλοριφέρ χώρου επιβατών (σ. 150) είναι συνδεδεμένος με το ρολόι του αυτοκινήτου.

Μπορείτε να επιλέξετε δύο διαφορετικούς χρόνους ενεργοποίησης χρησιμοποιώντας το χρονοδιακόπτη. Σε αυτή την περίπτωση, ο χρόνος ενεργοποίησης αφορά στην ώρα που το αυτοκίνητο έχει θερμανθεί και είναι έτοιμο. Το ηλεκτρονικό σύστημα του αυτοκινήτου υπολογίζει τότε πρέπει να ξεκινήσει η θέρμανση βάσει της εξωτερικής θερμοκρασίας.



### ΣΗΜΕΙΩΣΗ

Όλες οι ρυθμίσεις του χρονοδιακόπτη θα σβήσουν εάν μηδενιστεί το ρολόι του αυτοκινήτου.

### Ρύθμιση<sup>3</sup>

1. Πατήστε **OK** για να αποκτήσετε πρόσβαση στο μενού.
2. Χρησιμοποιήστε τον περιστροφικό ρυθμιστή (σ. 121) για να μεταβείτε σε έναν από τους χρονοδιακόπτες **Θερμαντήρας** και επιλέξετε τον με το **OK**.

<sup>3</sup> Η ρύθμιση του χρονοδιακόπτη είναι εφικτή μόνο όταν ο κινητήρας είναι σβηστός.



3. Επιλέξτε έναν από τους δύο χρονοδιακόπτες χρησιμοποιώντας τον περιστροφικό ρυθμιστή και επιβεβαιώστε την επιλογή σας με το **OK**.
4. Πατήστε στιγμιαία το **OK** για να μεταβείτε στη ρύθμιση της ώρας που είναι αναμμένη.
5. Επιλέξτε την απαιτούμενη ώρα με τον περιστροφικό διακόπτη.
6. Πατήστε στιγμιαία το κουμπί **OK** για να μεταβείτε στη ρύθμιση των λεπτών που αναβοσβήνει.
7. Επιλέξτε τα απαιτούμενα λεπτά με τον περιστροφικό διακόπτη.
8. Πατήστε **OK**<sup>4</sup> για να επιβεβαιώσετε τη ρύθμιση.
9. Επιστρέψτε τη δομή του μενού με το **RESET**.
10. Επιλέξτε το δεύτερο χρονοδιακόπτη (συνέχεια από το σημείο 2) ή κλείστε το μενού με το **RESET**.

### Εκκίνηση

1. Πατήστε **OK** για να αποκτήσετε πρόσβαση στο μενού.
2. Χρησιμοποιήστε τον περιστροφικό ρυθμιστή για να μεταβείτε στην επιλογή **Θερμαντήρας** και κάντε την επιλογή με το **OK**.

3. Επιλέξτε έναν από τους δύο χρονοδιακόπτες χρησιμοποιώντας τον περιστροφικό ρυθμιστή και ενεργοποιήστε τον με το **OK**.
4. Για έξοδο από το μενού, πατήστε **RESET**.

### Απενεργοποίηση

Όταν το σύστημα θέρμανσης έχει ενεργοποιηθεί από το χρονοδιακόπτη, μπορείτε να το απενεργοποιήσετε χειροκίνητα πριν παρέλθει ο καθορισμένος χρόνος. Προχωρήστε ως εξής:

1. Πατήστε **OK** για να αποκτήσετε πρόσβαση στο μενού.
2. Χρησιμοποιήστε τον περιστροφικό ρυθμιστή για να μεταβείτε στην επιλογή **Θερμαντήρας** και κάντε την επιλογή με το **OK**.
  - > Εάν ένας χρονοδιακόπτης έχει ρυθμιστεί αλλά δεν έχει ενεργοποιηθεί, εμφανίζεται το εικονίδιο ενός ρολογιού δίπλα στη ρυθμισμένη ώρα.
3. Επιλέξτε έναν από τους δύο χρονοδιακόπτες χρησιμοποιώντας τον περιστροφικό ρυθμιστή και επιβεβαιώστε την επιλογή σας με το **OK**.

4. Απενεργοποιήστε το χρονοδιακόπτη πατώντας:
  - παρατεταμένα το **OK** ή
  - στιγμιαία το **OK** για να προχωρήσετε εμπρός στο μενού. Στη συνέχεια επιλέξτε διακοπή του χρονοδιακόπτη και επιβεβαιώστε με το **OK**.
5. Για έξοδο από το μενού, πατήστε **RESET**.

Μπορείτε να απενεργοποιήσετε απευθείας (σ. 152) το σύστημα προθέρμανσης που έχει τεθεί σε λειτουργία με το χρονοδιακόπτη.

### Σχετικές πληροφορίες

- Σύστημα προθέρμανσης κινητήρα και χώρου επιβατών\* - μηνύματα (σ. 154)

<sup>4</sup> Με ένα ακόμη πάτημα στο **OK** ενεργοποιείται ο χρονοδιακόπτης.



## 04 Σύστημα κλιματισμού

### Σύστημα προθέρμανσης κινητήρα και χώρου επιβατών\* - μηνύματα

Οι ενδεικτικές λυχνίες και τα μηνύματα οθόνης σχετικά με το σύστημα προθέρμανσης κινητήρα και χώρου επιβατών (σ. 150) διαφέρουν ανάλογα εάν ο πίνακας οργάνων (σ. 69) είναι αναλογικός ή ψηφιακός.



Όταν ο θερμαντήρας έχει ενεργοποιηθεί, ανάβει η λυχνία θέρμανσης στην οθόνη πληροφοριών.

Όταν έχει ενεργοποιηθεί ένας από τους χρονοδιακόπτες, η λυχνία του ενεργοποιημένου χρονοδιακόπτη ανάβει στην οθόνη ενώ ταυτόχρονα εμφανίζεται και η προκαθορισμένη ώρα δίπλα στη λυχνία.



Λυχνία για τον ενεργοποιημένο χρονοδιακόπτη στον αναλογικό πίνακα οργάνων.



Λυχνία για τον ενεργοποιημένο χρονοδιακόπτη στον ψηφιακό πίνακα οργάνων.

Στον πίνακα παρατίθενται οι λυχνίες και το κείμενο που εμφανίζεται στην οθόνη.

Λυχνία	μήνυμα	Ερμηνεία
		Το σύστημα προθέρμανσης έχει ενεργοποιηθεί και βρίσκεται σε λειτουργία.
 	Θερμαντήρας καυσίμ. σταμ. Εξοικονόμ. ισχύος μπαταρίας	Το σύστημα προθέρμανσης έχει απενεργοποιηθεί από το ηλεκτρονικό σύστημα του αυτοκινήτου για να διευκολυνθεί η εκκίνηση του κινητήρα.

\* Προαιρετικός εξοπλισμός/αξεσουάρ, για περισσότερες πληροφορίες βλ. Εισαγωγή.



Λυχνία	μήνυμα	Ερμηνεία
	<p>Η λειτουργία του θερμαντ. καυσίμου διακόπηκε Στάθμη καυσίμου χαμηλή</p>	<p>Η έναρξη λειτουργίας του θερμαντήρα δεν είναι εφικτή διότι η στάθμη καυσίμου είναι πολύ χαμηλή - αυτό συμβαίνει για να διευκολυνθεί η εκκίνηση του κινητήρα καθώς και η οδήγηση για 50 km περίπου.</p>
	<p>Θερμαντήρας καυσίμου Απαιτείται σέρβις</p>	<p>Το σύστημα θέρμανσης δεν λειτουργεί. Απευθυνθείτε σε ένα συνεργείο για επισκευή. Η Volvo συνιστά να απευθυνθείτε σε ένα εξουσιοδοτημένο συνεργείο της Volvo.</p>

Το κείμενο στην οθόνη σβήνει αυτόματα μετά από ένα χρονικό διάστημα ή εάν πατήσετε μία φορά το κουμπί **OK** στο μοχλοδιακόπτη των φλας (σ. 121).



## Ανεξάρτητο σύστημα θέρμανσης\*

Στις περιοχές που επικρατεί ψυχρό κλίμα<sup>5</sup>, μπορεί να χρειάζεται ένα συμπληρωματικό σύστημα θέρμανσης για να επιτευχθεί η σωστή θερμοκρασία λειτουργίας του κινητήρα και επαρκής θέρμανση στο χώρο επιβατών.

Τα αυτοκίνητα με πετρελαιοκινητήρα διαθέτουν ανεξάρτητο σύστημα θέρμανσης με καύσιμο (σ. 156).

Σε περιοχές με ημι-ψυχρό<sup>5</sup> κλίμα, τα πετρελαιοκίνητα αυτοκίνητα διαθέτουν ηλεκτρικό ανεξάρτητο σύστημα θέρμανσης (σ. 157) αντί για σύστημα θέρμανσης με καύσιμο.

Τα αυτοκίνητα με συγκεκριμένους βενζινοκινητήρες<sup>6</sup> διαθέτουν ένα ηλεκτρικό συμπληρωματικό σύστημα θέρμανσης ενσωματωμένο στο σύστημα κλιματισμού του αυτοκινήτου.

## Σχετικές πληροφορίες

- Σύστημα προθέρμανσης κινητήρα και χώρου επιβατών\* (σ. 150)

## Συμπληρωματικό σύστημα θέρμανσης με καύσιμο\*

Το αυτοκίνητο διαθέτει είτε ηλεκτρικό σύστημα προθέρμανσης (σ. 157) είτε ανεξάρτητο σύστημα προθέρμανσης (σ. 156) καυσίμου.

Το σύστημα θέρμανσης ενεργοποιείται αυτόματα όταν απαιτείται περισσότερη θέρμανση και ο κινητήρας βρίσκεται σε λειτουργία.

Το σύστημα προθέρμανσης απενεργοποιείται αυτόματα όταν επιτευχθεί η επιθυμητή θερμοκρασία ή όταν σβήσει ο κινητήρας.

### ΣΗΜΕΙΩΣΗ

Όταν το ανεξάρτητο σύστημα θέρμανσης είναι ενεργό, μπορεί να παρατηρήσετε καπνό από το θόλο του δεξιού τροχού - αυτό είναι απόλυτα φυσιολογικό.

## Αυτόματη λειτουργία ή απενεργοποίηση

Μπορείτε να απενεργοποιήσετε τη διαδικασία έναρξης του συμπληρωματικού συστήματος θέρμανσης, εάν χρειαστεί.

### ΣΗΜΕΙΩΣΗ

Η Volvo συνιστά να απενεργοποιείτε το ανεξάρτητο σύστημα προθέρμανσης με καύσιμο στις μικρές αποστάσεις.

1. Πριν θέσετε σε λειτουργία τον κινητήρα: Γυρίστε το κλειδί στη θέση **I** (σ. 87).
2. Πατήστε **OK** για να αποκτήσετε πρόσβαση στο μενού.
3. Χρησιμοποιήστε τον περιστροφικό ρυθμιστή για να μεταβείτε στην επιλογή **Ανεξάρτητ. θερμ.**<sup>7</sup> ή **Ρυθμίσεις**<sup>8</sup> και επιλέξτε την με το **OK**.
4. Επιλέξτε μία από τις εναλλακτικές **ON** ή **OFF** χρησιμοποιώντας τον περιστροφικό ρυθμιστή και επιβεβαιώστε την επιλογή σας με το **OK**.
5. Για έξοδο από το μενού, πατήστε **RESET**.

### ΣΗΜΕΙΩΣΗ

Οι επιλογές των μενού εμφανίζονται μόνο όταν το κλειδί βρίσκεται στη θέση **I** - τυχόν ρυθμίσεις πρέπει συνεπώς να πραγματοποιούνται πριν από την εκκίνηση του κινητήρα.

<sup>5</sup> Πληροφορίες για τις εν λόγω γεωγραφικές περιοχές διατίθενται στους εξουσιοδοτημένους διανομείς της Volvo.

<sup>6</sup> Πληροφορίες για τους εν λόγω κινητήρες διατίθενται στους εξουσιοδοτημένους διανομείς της Volvo.

<sup>7</sup> Αναλογικός πίνακας οργάνων.

<sup>8</sup> Ψηφιακός πίνακας οργάνων.

**Σύστημα θέρμανσης χώρου επιβατών\***

Εάν το ανεξάρτητο σύστημα προθέρμανσης διαθέτει λειτουργία χρονοδιακόπτη τότε μπορεί να χρησιμοποιηθεί ως σύστημα θέρμανσης με καύσιμο για το χώρο επιβατών (σ. 150).

**Ηλεκτρικό συμπληρωματικό σύστημα θέρμανσης\***

*Το αυτοκίνητο διαθέτει είτε θερμαντήρα καυσίμου (σ. 156) είτε ηλεκτρικό ανεξάρτητο θερμαντήρα (σ. 156).*

Ο χειρισμός αυτού του συστήματος θέρμανσης δεν γίνεται χειροκίνητα αλλά ενεργοποιείται αυτόματα με την εκκίνηση του κινητήρα όταν η εξωτερική θερμοκρασία κυμαίνεται είναι χαμηλότερη από 14 °C και απενεργοποιείται όταν η θερμοκρασία στο χώρο επιβατών ανέλθει στην καθορισμένη τιμή.

**Σχετικές πληροφορίες**

- Σύστημα προθέρμανσης κινητήρα και χώρου επιβατών\* (σ. 150)

# 05



## ΦΟΡΤΩΣΗ ΚΑΙ ΑΠΟΘΗΚΕΥΣΗ

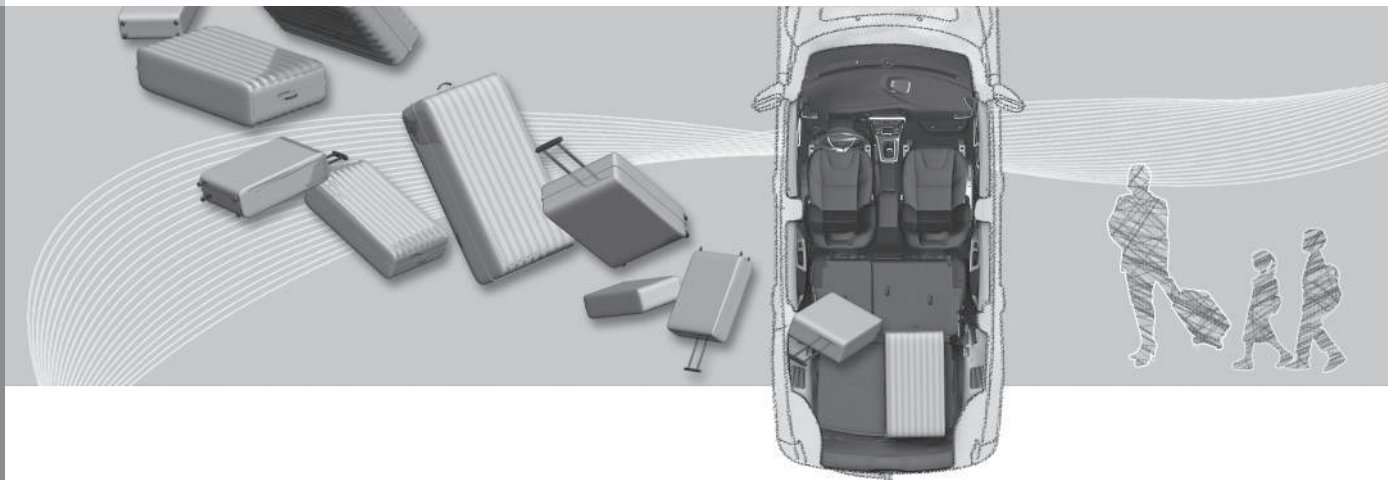





### Αποθηκευτικοί χώροι

Επισκόπηση αποθηκευτικών χώρων στο χώρο επιβατών.

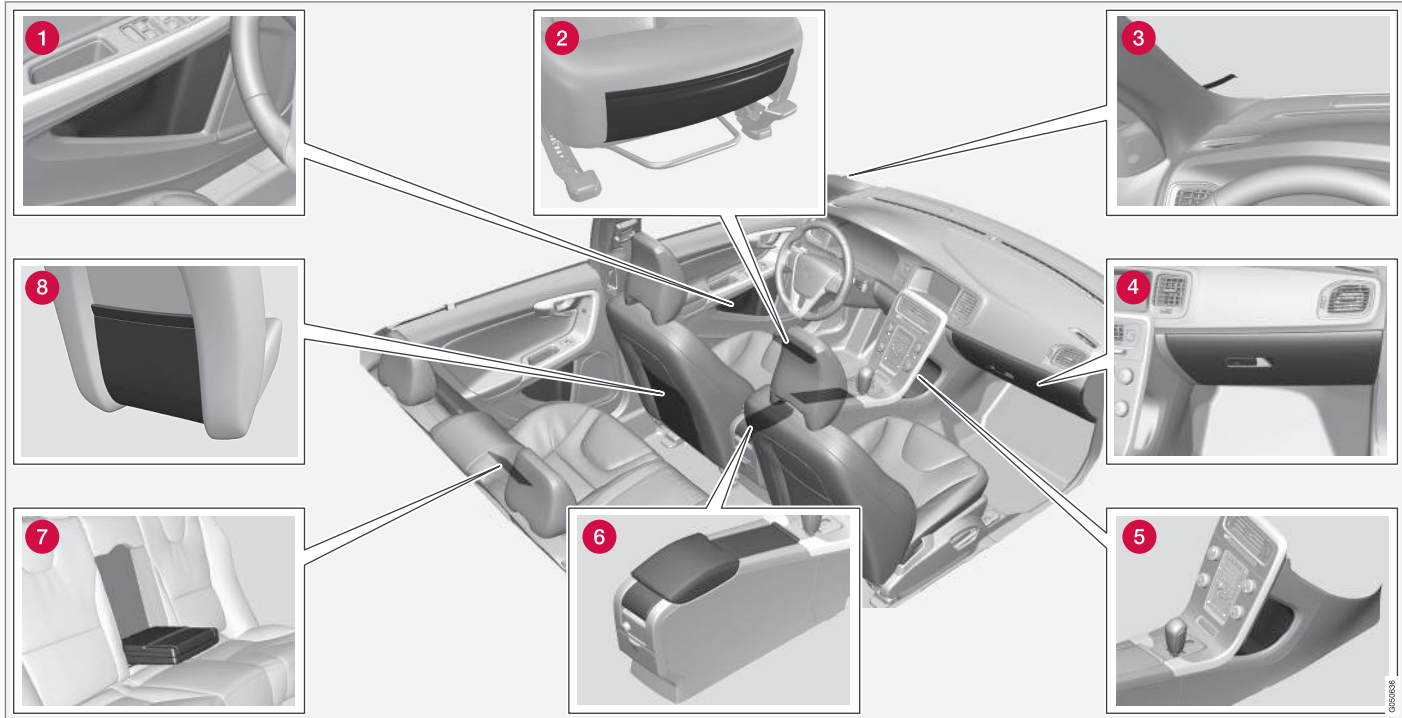



## 05 Φόρτωση και αποθήκευση

◀◀

- 1 Αποθηκευτικός χώρος στο πλαίσιο της πόρτας
- 2 Τσέπη\* στο μπροστινό άκρο της έδρας των μπροστινών καθισμάτων
- 3 Κλιπ χάρτινων αποκομμάτων
- 4 Ντουλαπάκι συνοδηγού (σ. 161)
- 5 Αποθηκευτικός χώρος
- 6 Αποθηκευτικός χώρος, ποτηροθήκη (σ. 161)
- 7 Ποτηροθήκη\* στο υποβραχιόνιο, πίσω κάθισμα
- 8 Τσέπη



### ΠΡΟΕΙΔΟΠΟΙΗΣΗ

Φυλάσσετε αντικείμενα όπως κινητά τηλέφωνα, φωτογραφικές μηχανές, τηλεχειριστήρια για τα αξεσουάρ, κ.λπ. στο ντουλαπάκι του συνοδηγού ή σε άλλους αποθηκευτικούς χώρους. Διαφορετικά, μπορεί να προκαλέσουν τραυματισμό στους επιβαίνοντες σε περίπτωση απότομου φρεναρίσματος ή σύγκρουσης.



### Επιμήκης κονσόλα

Η επιμήκης κονσόλα βρίσκεται ανάμεσα στα μπροστινά καθίσματα.

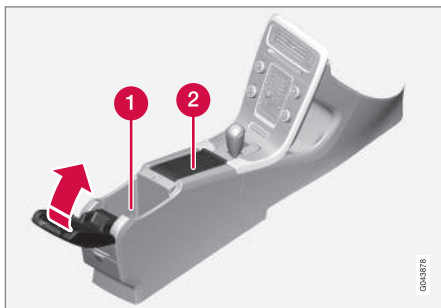

- 1 Αποθηκευτικός χώρος (π.χ. για CD) και θύρα USB\*/είσοδος AUX κάτω από το υποβραχιόνιο.
- 2 Περιλαμβάνει την ποτηροθήκη για τον οδηγό και το συνοδηγό. Αν υπάρχει σταχτοδοχείο και αναπτήρας (σ. 161), τότε αντί του ρευματοδότη 12 V (σ. 162) υπάρχει ένας αναπτήρας για το μπροστινό κάθισμα και ένα αποσπώμενο σταχτοδοχείο στην ποτηροθήκη.

### Σχετικές πληροφορίες

- Αποθηκευτικοί χώροι (σ. 159)
- Επιμήκης κονσόλα - αναπτήρας και σταχτοδοχείο\* (σ. 161)

### Επιμήκης κονσόλα - αναπτήρας και σταχτοδοχείο\*

Στην ποτηροθήκη κάτω από το υποβραχιόνιο υπάρχει ένα αποσπώμενο σταχτοδοχείο. Ο αναπτήρας βρίσκεται στο ρευματοδότη 12 V (σ. 162) για το μπροστινό κάθισμα.

Για να αποσπάσετε το σταχτοδοχείο που βρίσκεται στην επιμήκη κονσόλα (σ. 161), τραβήξτε το προς τα πάνω.

Ο αναπτήρας ενεργοποιείται πατώντας το κουμπί προς τα μέσα. Όταν ο αναπτήρας πυρακτώσει, το κουμπί πετάγεται προς τα έξω. Τραβήξτε προς τα έξω τον αναπτήρα και χρησιμοποιήστε το πυρακτωμένο άκρο για να ανάψετε τσιγάρο.

### Σχετικές πληροφορίες

- Αποθηκευτικοί χώροι (σ. 159)

### Ντουλαπάκι συνοδηγού

Το ντουλαπάκι συνοδηγού βρίσκεται στην πλευρά του συνοδηγού.



Στο χώρο αυτό μπορείτε, για παράδειγμα, να φυλάξετε το εγχειρίδιο κατόχου και οδικούς χάρτες. Υπάρχουν επίσης υποδοχές για στυλό στην εσωτερική επιφάνεια του ντουλαπιού. Μπορείτε να κλειδώσετε\* (σ. 192) το ντουλαπάκι συνοδηγού με το αποσπώμενο κλειδί (σ. 181).

### Σχετικές πληροφορίες

- Αποθηκευτικοί χώροι (σ. 159)



### Ένθετα ταπέτα\*

Τα ένθετα ταπέτα μαζεύουν π.χ. σκουπιδιάκια και λασπόχιο. Η Volvo προσφέρει ένθετα ταπέτα ειδικά κατασκευασμένα για το αυτοκίνητό σας.

### ΠΡΟΕΙΔΟΠΟΙΗΣΗ

Χρησιμοποιείτε μόνο ένα ταπέτο για κάθε κάθισμα και βεβαιωθείτε, πριν ξεκινήσετε, ότι το ταπέτο στο χώρο ποδιών του οδηγού είναι σωστά τοποθετημένο και στερεωμένο στους πείρους για μην παγιδευτεί δίπλα ή κάτω από τα πεντάλ.

### Σχετικές πληροφορίες

- Καθαρισμός του εσωτερικού του αυτοκινήτου (σ. 457)

### Καθρεπτάκι σιαδίου

Το καθρεπτάκι σιαδίου βρίσκεται στην πίσω πλευρά του σιαδίου.

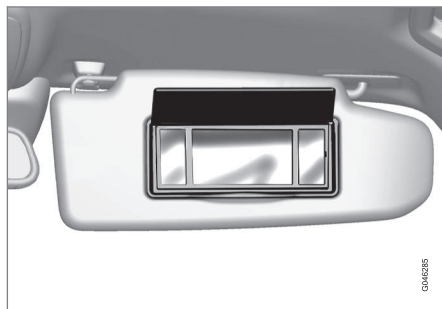

Φωτιζόμενο καθρεπτάκι σιαδίου.

Το φως ανάβει αυτόματα μόλις ανοίξετε το κάλυμμα.

### Σχετικές πληροφορίες

- Αντικατάσταση λαμπτήρα - φως στο καθρεπτάκι σιαδίου (σ. 428)

### Επιμήκης κονσόλα - ρευματοδότες 12 V

Οι ρευματοδότες (12 V) βρίσκονται δίπλα στην ποτηροθήκη<sup>1</sup> και στο πίσω μέρος της επιμήκους κονσόλας.



Ρευματοδότης 12 V στην επιμήκη κονσόλα, μπροστινά καθίσματα.

<sup>1</sup> Εάν το αυτοκίνητο διαθέτει επίσης σταχοδοχείο και αναπτήρα, τότε δεν υπάρχει ποτηροθήκη και παρακείμενος ρευματοδότης 12 V.



Ρευματοδότης 12 V στην επιμήκη κονσόλα, πίσω κάθισμα.

Ο ρευματοδότης μπορεί να χρησιμοποιηθεί για διάφορα αξεσουάρ 12 V, π.χ. οθόνη, σύστημα αναπαραγωγής ήχου και κινητό τηλέφωνο. Για να υπάρχει ηλεκτρική τροφοδοσία από την πρίζα, το τηλεχειριστήριο-κλειδί πρέπει να βρίσκεται τουλάχιστον στη θέση I (σ. 87).

### ΠΡΟΕΙΔΟΠΟΙΗΣΗ

Αφήνετε πάντοτε το βύσμα στην πρίζα όταν δεν χρησιμοποιείτε την πρίζα.

### ΣΗΜΕΙΩΣΗ

Ο προαιρετικός εξοπλισμός και τα αξεσουάρ - π.χ. οθόνη, συστήματα αναπαραγωγής ήχου και κινητά τηλέφωνα - που συνδέονται σε έναν από τους ρευματοδότες 12V του χώρου επιβατών, μπορούν να ενεργοποιηθούν μέσω του συστήματος κλιματισμού ακόμη κι όταν το τηλεχειριστήριο-κλειδί έχει αφαιρεθεί ή όταν το αυτοκίνητο είναι κλειδωμένο, για παράδειγμα, όταν το σύστημα προθέρμανσης κατά τη στάθμευση είναι ενεργοποιημένο τη συγκεκριμένη στιγμή.

Για αυτό το λόγο, αφαιρέστε τις τάπες από τους ρευματοδότες για τον προαιρετικό εξοπλισμό ή τα αξεσουάρ όταν δεν χρησιμοποιούνται, διότι η μπαταρία μπορεί να αποφορτιστεί σε περίπτωση που συμβεί κάτι τέτοιο!

### ΣΗΜΑΝΤΙΚΟ

Η μέγιστη ένταση είναι 10 A (120 W) εάν χρησιμοποιηθεί μία πρίζα κάθε φορά. Εάν και οι δύο πρίζες στην επιμήκη κονσόλα χρησιμοποιηθούν ταυτόχρονα, η ένταση είναι 7,5 A (90 W) για κάθε πρίζα.

Εάν ο συμπιεστής για την επισκευή διάτρησης έκτακτης ανάγκης συνδεθεί σε μία από τις δύο πρίζες, δεν πρέπει να συνδεθεί άλλη συσκευή κατανάλωσης ρεύματος στην άλλη πρίζα.

### ΣΗΜΕΙΩΣΗ

Ο συμπιεστής για το κιτ έκτακτης επισκευής ελαστικού (σ. 397) έχει ελεγχθεί και εγκριθεί από τη Volvo.

### Σχετικές πληροφορίες

- Επιμήκης κονσόλα - αναπήρας και σταχτοδοχείο\* (σ. 161)
- Ρευματοδότης 12 V, χώρος αποσκευών\* (σ. 166)



# 05 Φόρτωση και αποθήκευση

## Φόρτωση

Το ωφέλιμο φορτίο εξαρτάται από το από-  
βαρο του αυτοκινήτου.

Το ωφέλιμο φορτίο του αυτοκινήτου μειώνε-  
ται κατά το συνολικό βάρος των επιβατών  
και όλων των αξεσουάρ.

Για περισσότερες πληροφορίες σχετικά με τα  
βάρη, βλ. Βάρη (σ. 465).



Η πόρτα του χώρου αποσκευών  
ανοίγει με το κουμπί που βρίσκεται  
στον πίνακα φώτων ή στο τηλεχει-  
ριστήριο-κλειδί, βλ. Κλειδωμα/Ξεκλειδωμα -  
πόρτα χώρου αποσκευών (σ. 193).



### ΠΡΟΕΙΔΟΠΟΙΗΣΗ

Τα οδηγικά χαρακτηριστικά του αυτοκινή-  
του αλλάζουν ανάλογα με το βάρος και τη  
θέση του φορτίου.

## Κατά τη φόρτωση, πρέπει να θυμάστε τα εξής

- Τοποθετήστε κατάλληλα το φορτίο έτσι,  
ώστε να εφαρμόζει σταθερά στην πίσω  
πλευρά της πλάτης των πίσω καθισμά-  
των.

Λάβετε υπόψη σας ότι τα αντικείμενα δεν  
πρέπει να εμποδίζουν τη λειτουργία του  
συστήματος WHIPS για τα μπροστινά καθί-  
σματα εάν αναδιπλώσετε την πλάτη κάποιου  
από τα πίσω καθίσματα, βλ. WHIPS - θέση  
(σ. 43).

- Κεντράρετε το φορτίο.
- Τα βαριά αντικείμενα πρέπει να τοποθε-  
τούνται όσο πιο χαμηλά γίνεται. Αποφεύ-  
γετε την τοποθέτηση βαρέων φορτίων σε  
αναδιπλωμένες πλάτες καθισμάτων.
- Καλύψτε τις αιχμηρές άκρες με κάτι  
μαλακό, ώστε να αποφύγετε ζημιές στην  
ταπετσαρία.
- Ασφαλίστε όλα τα φορτία στους κρίκους  
συγκράτησης φορτίων με ιμάντες ή με  
δίχτυα.



### ΠΡΟΕΙΔΟΠΟΙΗΣΗ

Ένα αντικείμενο που δεν είναι δεμένο και  
ζυγίζει 20 kg, σε περίπτωση μετωπικής  
σύγκρουσης με ταχύτητα 50 km/h  
(30 mph), μπορεί να φέρει την ισχύ πρό-  
σκρουσης ενός αντικειμένου που ζυγίζει  
1000 kg.



### ΠΡΟΕΙΔΟΠΟΙΗΣΗ

Η προστασία που παρέχεται από τον  
αερόσακο τύπου κουρτίνας στην επέν-  
δυση οροφής μπορεί να μειωθεί ή να εξα-  
λειφθεί εντελώς από φορτία μεγάλου  
ύψους.

- Δεν πρέπει ποτέ να τοποθετείτε φορ-  
τία που υπερβαίνουν σε ύψος την  
πλάτη του καθίσματος.



### ΠΡΟΕΙΔΟΠΟΙΗΣΗ

Στερεώνετε πάντοτε το φορτίο. Διαφορε-  
τικά, το φορτίο μπορεί να μετατοπιστεί σε  
περίπτωση δυνατού φρεναρίσματος προ-  
καλώντας τραυματισμό στους επιβάτες  
του αυτοκινήτου.

Καλύψτε τα αιχμηρά άκρα και τις αιχμη-  
ρές γωνίες με κάποιο μαλακό υλικό.

Κατά τη φόρτωση ή την εκφόρτωση αντι-  
κειμένων μεγάλου μήκους, σβήστε τον  
κινητήρα και τραβήξτε το χειρόφρενο.  
Διαφορετικά, υπάρχει κίνδυνος να μετακι-  
νηθεί κατά λάθος ο μοχλός ή ο επιλογέας  
ταχυτήτων στη θέση Drive - με αποτέλε-  
σμα το αυτοκίνητο να αρχίσει να κινείται.

## Σχετικές πληροφορίες

- Άγκιστρα συγκράτησης φορτίου (σ. 166)
- Δίχτυ ασφαλείας\* (σ. 167)
- Φόρτωση - φορτίο μεγάλου μήκους  
(σ. 165)
- Φορτίο στην οροφή (σ. 165)



### Φόρτωση - φορτίο μεγάλου μήκους

Για τη διευκόλυνση της φόρτωσης (σ. 164) στο χώρο αποσκευών, μπορείτε να διπλώσετε προς τα κάτω την πλάτη του πίσω καθίσματος. Η πλάτη του καθίσματος συνοδηγού<sup>2</sup> μπορεί επίσης να αναδιπλωθεί ώστε να τοποθετήσετε φορτίο μεγάλου μήκους\*.

### Αναδίπλωση της πλάτης του πίσω καθίσματος

Εάν πρέπει να αναδιπλώσετε την πλάτη του πίσω καθίσματος, βλ. Καθίσματα, πίσω (σ. 91).

### Φορτίο στην οροφή

Οι συνιστώμενες σχάρες οροφής για φορτία στην οροφή είναι αυτές που κατασκευάζονται από τη Volvo. Κι αυτό για να αποφευχθεί τυχόν ζημιά στο αυτοκίνητο και να επιτευχθεί η μεγαλύτερη πιθανή ασφάλεια στη διάρκεια της διαδρομής.

Ακολουθήστε προσεκτικά τις οδηγίες τοποθέτησης που παρέχονται μαζί με τις σχάρες.

- Ελέγχετε περιοδικά τη σχάρα φορτίου και το ίδιο το φορτίο, ώστε να βεβαιωθείτε ότι έχουν στερεωθεί σωστά. Δέστε το φορτίο με ιμάντες πρόσδεσης ώστε να είναι ασφαλές.
- Καταναίμετε ομοιόμορφα το φορτίο επάνω στη σχάρα φορτίου. Τοποθετήστε στη βάση τα βαρύτερα αντικείμενα.
- Το μέγεθος της επιφάνειας που εκτίθεται στον αέρα, και συνεπώς η κατανάλωση καυσίμου, αυξάνεται ανάλογα με το μέγεθος του φορτίου.
- Οδηγείτε ήπια. Αποφεύγετε τις απότομες επιταχύνσεις, το δυνατό φρενάρισμα και τους απότομους ελιγμούς στις στροφές.



### ΠΡΟΕΙΔΟΠΟΙΗΣΗ

Το κέντρο βάρους και τα οδηγικά χαρακτηριστικά του αυτοκινήτου μεταβάλλονται ανάλογα με το φορτίο στην οροφή.

Για πληροφορίες σχετικά με το μέγιστο επιτρεπόμενο φορτίο στην οροφή, συμπεριλαμβανομένης της σχάρας οροφής και της μπαγκαζιέρας, βλ. Βάρος (σ. 465).

### Σχετικές πληροφορίες

- Φόρτωση (σ. 164)

<sup>2</sup> Ισχύει μόνο για καθίσματα Comfort.



## Άγκιστρα συγκράτησης φορτίου

Τα αναδιπλούμενα άγκιστρα συγκράτησης φορτίου χρησιμοποιούνται για την πρόσδεση με μιάντες και τη στερέωση αντικειμένων στο χώρο αποσκευών.

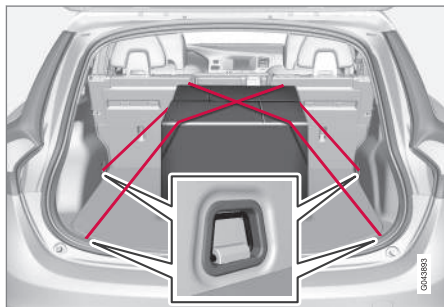

### **ΠΡΟΕΙΔΟΠΟΙΗΣΗ**

Τα σκληρά, αιχμηρά ή/και βαριά αντικείμενα που προεξέχουν μπορεί να προκαλέσουν τραυματισμό σε περίπτωση απότομου φρεναρίσματος.

Τα μεγάλα και βαριά αντικείμενα πρέπει να ασφαλιζονται πάντοτε με ζώνη ασφαλείας ή μιάντες συγκράτησης φορτίων.

### Σχετικές πληροφορίες

- Φόρτωση (σ. 164)

## Φόρτωση - βάση για σακούλες\*

Το στήριγμα για σακούλες συγκρατεί τις σακούλες στη θέση τους, ώστε να μην πέσουν και αδειάσουν στο χώρο αποσκευών.



Βάση σακιδίων κάτω από το αναδιπλούμενο κάλυμμα στο δάπεδο.

1. Αναδιπλώστε προς τα πάνω τη βάση, η οποία αποτελεί μέρος του καλύμματος του δαπέδου.
2. Στερεώστε τις σακούλες με τον μιάντα και περάστε τη λαβή μεταφοράς στα άγκιστρα.

### Σχετικές πληροφορίες

- Φόρτωση (σ. 164)

## Ρευματοδότης 12 V, χώρος αποσκευών\*

Ο ρευματοδότης μπορεί να χρησιμοποιηθεί για διάφορα αξεσουάρ 12 V, π.χ. οθόνη, σύστημα αναπαραγωγής ήχου και κινητό τηλέφωνο.



Κατεβάστε το κάλυμμα για να αποκτήσετε πρόσβαση στο ρευματοδότη.

- Ο ρευματοδότης παρέχει επίσης ρεύμα όταν το τηλεχειριστήριο-κλειδί δεν βρίσκεται στο διακόπτη ανάφλεξης.

### **ΣΗΜΑΝΤΙΚΟ**

Η μέγ. απαίτηση ισχύος είναι 10 A (120 W).





### ΣΗΜΕΙΩΣΗ

Να θυμάστε ότι η χρήση του ρευματοδότη με τον κινητήρα σβηστό ενδέχεται να αποφορτίσει τη μπαταρία του αυτοκινήτου.

### ΣΗΜΕΙΩΣΗ

Ο συμπιεστής για την προσωρινή επισκευή διάτρησης έκτακτης ανάγκης έχει ελεγχθεί και εγκριθεί από τη Volvo. Για πληροφορίες σχετικά με τη χρήση του συνιστώμενου κιτ προσωρινής επισκευής διάτρησης (ΤΜΚ) της Volvo, βλ. Έκτακτη επισκευή ελαστικού (σ. 397).

### Σχετικές πληροφορίες

- Επμήμηκς κονσόλα - ρευματοδότες 12 V (σ. 162)

### Δίκτυ ασφαλείας\*

Το δίκτυ ασφαλείας δεν επιτρέπει στο φορτίο να εκτιναχθούν προς τα εμπρός στο χώρο επιβατών σε περίπτωση απότομου φρεναρίσματος.

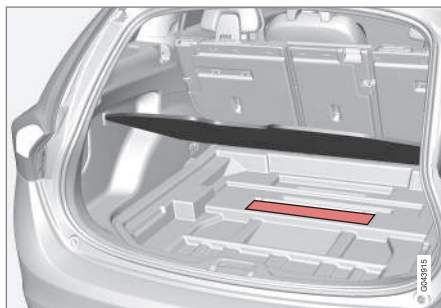

Αποθηκευτικός χώρος, θήκες δικτιού ασφαλείας.



Το πτυσσόμενο δίκτυ ασφαλείας που αποτελείται από δύο θήκες βρίσκεται σε έναν αποθηκευτικό χώρο, κάτω από τη θήκη του δαπέδου στο χώρο αποσκευών.

### Στερέωση των θηκών δικτιού

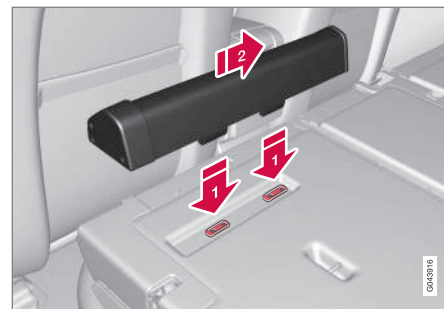
Το πτυσσόμενο δίκτυ ασφαλείας που αποτελείται από δύο θήκες βρίσκεται σε έναν αποθηκευτικό χώρο, κάτω από τη θήκη του δαπέδου στο χώρο αποσκευών.



Η θήκη δικτιού ασφαλείας δύο τμημάτων στερεώνεται στην πίσω πλευρά της πλάτης του καθίσματος. Η στενότερη θήκη στερεώνεται στην αριστερή πλευρά (κοιτάζοντας από την πόρτα του χώρου αποσκευών).

1. Αναδιπλώστε την πλάτη του πίσω καθίσματος προς τα εμπρός, βλ. Καθίσματα, πίσω (σ. 91).
2. Ευθυγραμμίστε τους οδηγούς στερέωσης της θήκης μπροστά από τις προεξοχές σύνδεσης της πλάτης καθίσματος .
3. Σύρετε τη θήκη στις προεξοχές σύνδεσης .
4. Σηκώστε τις πλάτες των καθισμάτων και ασφαλίστε τις.
  - Για να αφαιρέσετε τη θήκη, ακολουθήστε την αντίστροφη διαδικασία.

\* Προαιρετικός εξοπλισμός/αξεσουάρ, για περισσότερες πληροφορίες βλ. Εισαγωγή.



## Χρήση του δίχτιου ασφαλείας

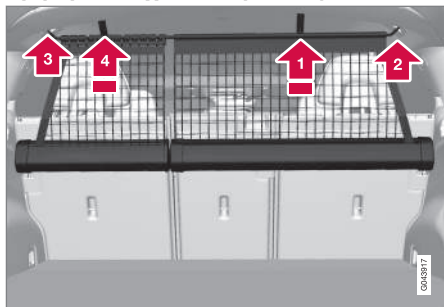

Τραβήξτε το δίχτυ προς τα πάνω από τις θήκες. Το δίχτυ ασφαλίζει αυτόματα μετά από ένα λεπτό περίπου, αν επαναφέρετε τις πλάτες των πίσω καθισμάτων στην όρθια θέση.

- 1 Τραβήξτε προς τα πάνω το δεξί τμήμα του δίχτιου χρησιμοποιώντας το σχετικό ιμάντα.
- 2 Εισάγετε τη ράβδο στη βάση στη δεξιά πλευρά και πιέστε την προς τα εμπρός – η ράβδος ασφαλίζει με ένα "κλικ".
- 3 Τραβήξτε έξω το τηλεσκοπικό τμήμα της ράβδου και ασφαλίστε το (κλικ) στην άλλη πλευρά.
- 4 Τραβήξτε προς τα πάνω το αριστερό τμήμα του δίχτιου και αγκιστρώστε το στη ράβδο.

- Για την επαναφορά στην όρθια θέση, ακολουθήστε την αντίστροφη διαδικασία.

Μπορείτε επίσης να χρησιμοποιήσετε το δίχτυ όταν οι πλάτες των πίσω καθισμάτων είναι αναδιπλωμένες προς τα εμπρός.

## Αφαίρεση των θηκών του δίχτιου

1. Τυλίξτε τα δίχτυα ασφαλείας μέσα στις θήκες ακολουθώντας την αντίστροφη διαδικασία από αυτή που περιγράφεται στην παράγραφο με τίτλο "Χρήση του δίχτιου ασφαλείας".
2. Αναδιπλώστε ολόκληρη την πλάτη του καθίσματος προς τα εμπρός.
3. Σύρετε τις θήκες προς τα έξω, μέχρι να λασκάρουν από τους οδηγούς στερέωσης.

Αποθηκεύστε τις θήκες στον ειδικό χώρο κάτω από το δάπεδο του χώρου αποσκευών.



## ΠΡΟΕΙΔΟΠΟΙΗΣΗ

Το φορτίο στο χώρο αποσκευών πρέπει να είναι καλά στερεωμένο, και επίσης να έχει χρησιμοποιηθεί και τοποθετηθεί σωστά ένα δίχτυ ασφαλείας.

## Σχετικές πληροφορίες

- Φόρτωση (σ. 164)
- Προστατευτικό πλέγμα (σ. 169)

## Δίχτυ ασφαλείας\* με κάλυμμα χώρου αποσκευών

Το δίχτυ ασφαλείας δεν επιτρέπει στο φορτίο να εκτιναχθούν προς τα εμπρός στο χώρο επιβατών σε περίπτωση απότομου φρεναρίσματος.



Ιμάντες για το ανέβασμα του δίχτιου.

Μπορείτε επίσης να ανεβάσετε το δίχτυ ασφαλείας από το πίσω κάθισμα όταν το κάλυμμα χώρου αποσκευών είναι απλωμένο.

Ακολουθήστε τη διαδικασία που περιγράφεται στην ενότητα "Χρήση του δίχτιου ασφαλείας" (σ. 167). Για τις θέσεις των ιμάντων, δείτε τα βέλη.

## Σχετικές πληροφορίες

- Δίχτυ ασφαλείας\* (σ. 167)
- Φόρτωση (σ. 164)
- Άγκιστρα συγκράτησης φορτίου (σ. 166)



### Προστατευτικό πλέγμα

Το πλέγμα ασφαλείας δεν επιτρέπει στο φορτίο ή σε τυχόν κατοικίδια να εκτιναχθούν προς τα εμπρός στο χώρο επιβατών σε περίπτωση απότομου φρεναρίσματος.

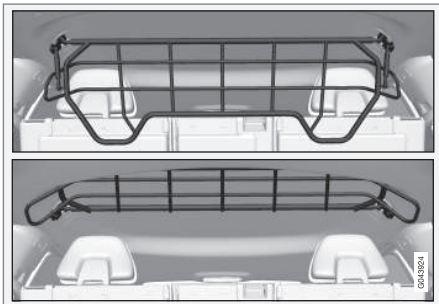

### Αναδίπλωση προς τα πάνω

Πιάστε το κάτω μέρος του προστατευτικού πλέγματος και τραβήξτε το προς τα πίσω και προς τα πάνω.

#### **!** ΣΗΜΑΝΤΙΚΟ

Το προστατευτικό πλέγμα δεν μπορεί να αναδιπλωθεί προς τα πάνω ή κάτω όταν είναι τοποθετημένο το κάλυμμα χώρου αποσκευών.

### Τοποθέτηση/αφαίρεση

Το πλέγμα ασφαλείας συνήθως τοποθετείται μόνιμα στο αυτοκίνητο καθώς μπορεί να διπλωθεί εύκολα προς τα πάνω στην οροφή για να μην εμποδίζει, εάν χρειάζεστε περισσότερο μήκος στο χώρο αποσκευών. Ωστόσο, εάν θέλετε, μπορείτε να αποσυναρμολογήσετε το πλέγμα ασφαλείας και να το αφαιρέσετε από το αυτοκίνητο.

Για πληροφορίες σχετικά με τα εργαλεία που απαιτούνται και τις απαραίτητες μεθόδους για την τοποθέτηση/αφαίρεση, ανατρέξτε στις συνοδευτικές οδηγίες τοποθέτησης<sup>3</sup>.

Για λόγους ασφαλείας, πρέπει πάντοτε να στερεώνετε και να ασφαρίζετε σωστά το πλέγμα ασφαλείας όταν το επανατοποθετείτε.

### Σχετικές πληροφορίες

- Δίχτυ ασφαλείας\* (σ. 167)
- Φόρτωση (σ. 164)
- Άγκιστρα συγκράτησης φορτίου (σ. 166)

### Κάλυμμα φορτίου

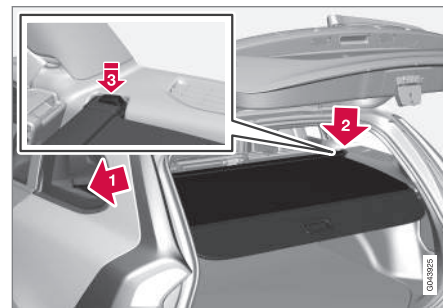

Τραβήξτε το κάλυμμα του χώρου αποσκευών για να καλύψετε το χώρο αποσκευών και στερεώστε το στις εσοχές που υπάρχουν στις πίσω κολόνες του χώρου αποσκευών.

#### **!** ΣΗΜΑΝΤΙΚΟ

Το προστατευτικό πλέγμα δεν μπορεί να αναδιπλωθεί προς τα πάνω ή κάτω όταν είναι τοποθετημένο το κάλυμμα χώρου αποσκευών.

### Σύνδεση του καλύμματος φορτίου

**f** Σύρετε το ένα ακριανό τμήμα του καλύμματος μέσα στις εγκοπές του πλευρικού πλαίσιου.

<sup>3</sup> Οδηγίες τοποθέτησης αρ. 30756681.



## 05 Φόρτωση και αποθήκευση



- 2 ➤ Μετακινήστε την άλλη άκρη μέσα στην αντίστοιχη υποδοχή.
- 3 ➤ Πιέστε και τις δύο πλευρές προς τα μέσα. Θα πρέπει να ακούσετε ένα "κλικ", ενώ η κόκκινη ένδειξη πρέπει να εξαφανιστεί.
  - > Βεβαιωθείτε ότι έχουν ασφαλίσει και τα δύο ακριανά τμήματα.

### Αφαίρεση του καλύμματος φορτίου

1. Πιέστε το κουμπί στο ένα ακριανό τμήμα και ανασηκώστε το για να το αφαιρέσετε.
2. Εάν στρέψετε προσεκτικά το κάλυμμα προς τα πάνω/κάτω, το άλλο ακριανό τμήμα λασκάρει αυτόματα.

### Κατέβασμα πίσω θήκης καλύμματος χώρου αποσκευών

Όταν το κάλυμμα είναι τυλιγμένο, η πίσω θήκη του καλύμματος προεξέχει οριζόντια στο χώρο αποσκευών, όταν είναι στη θέση της.

- Τραβήξτε τη θήκη ελαφρά προς τα πίσω, απελευθερώστε την από τα σημεία που στηρίζεται και κατεβάστε την.

### Σχετικές πληροφορίες

- Φόρτωση (σ. 164)
- Φόρτωση - φορτίο μεγάλου μήκους (σ. 165)

# 06

## ΚΛΕΙΔΑΡΙΕΣ ΚΑΙ ΣΥΝΑΓΕΡΜΟΣ





## 06 Κλειδαριές και συναγερμός

### Τηλεχειριστήριο-κλειδί

Μεταξύ άλλων, το τηλεχειριστήριο-κλειδί χρησιμοποιείται για το κλειδωμα/ξεκλείδωμα και την εκκίνηση του κινητήρα.

Υπάρχουν δύο εκδόσεις τηλεχειριστηρίου-κλειδιού - τηλεχειριστήριο-κλειδί στη βασική έκδοση και τηλεχειριστήριο-κλειδί με PCC (Personal Car Communicator)\*.

Λειτουργίες	Βασική <sup>A</sup>	με PCC <sup>B</sup>
Κλειδωμα/ξεκλείδωμα και αποσπώμενο κλειδί	x	x
Κλειδωμα/ξεκλείδωμα Keyless		x
Εκκίνηση του κινητήρα χωρίς κλειδί		x
Κουμπιά πληροφοριών και ενδεικτικές λυχνίες		x

A Κλειδί 5 πλήκτρων

B Κλειδί 6 πλήκτρων

Το τηλεχειριστήριο-κλειδί με PCC διαθέτει περισσότερες λειτουργίες σε σχέση με το τηλεχειριστήριο-κλειδί βασικής έκδοσης - π.χ. υποστήριξη εκκίνησης και κλειδώματος/ξεκλειδώματος Keyless (Keyless Drive

(σ. 185)) καθώς και συγκεκριμένες μοναδικές λειτουργίες (σ. 178).

Όλα τα τηλεχειριστήρια-κλειδιά περιέχουν ένα μεταλλικό αποσπώμενο κλειδί (σ. 180). Το ορατό τμήμα διατίθεται σε δύο εκδόσεις για να μπορείτε να ξεχωρίζετε τα τηλεχειριστήρια-κλειδιά.

Μπορείτε να παραγγείλετε πρόσθετα τηλεχειριστήρια-κλειδιά - αλλά όχι διαφορετικής έκδοσης από αυτό που παραδόθηκε με το αυτοκίνητο. Έως έξι τηλεχειριστήρια-κλειδιά μπορούν να συντονιστούν και να χρησιμοποιηθούν για ένα αυτοκίνητο.

Το αυτοκίνητο διαθέτει δύο τηλεχειριστήρια-κλειδιά.



### ΠΡΟΕΙΔΟΠΟΙΗΣΗ

Εάν υπάρχουν παιδιά στο αυτοκίνητο:

Πρέπει πάντοτε να θυμάστε να απενεργοποιείτε τα ηλεκτρικά παράθυρα και την ηλιοροφή αφαιρώντας το τηλεχειριστήριο-κλειδί, εάν ο οδηγός βγει από το αυτοκίνητο.

### Σχετικές πληροφορίες

- Τηλεχειριστήριο-κλειδί - λειτουργίες (σ. 176)

### Τηλεχειριστήριο-κλειδί - απώλεια

Εάν χάσετε κάποιο από τα τηλεχειριστήρια-κλειδιά, μπορείτε να παραγγείλετε καινούργιο σε κάποιο συνεργείο - συνιστάται να απευθυνθείτε σε ένα εξουσιοδοτημένο συνεργείο της Volvo.

Πρέπει να προσκομίσετε τα υπόλοιπα τηλεχειριστήρια-κλειδιά στο συνεργείο της Volvo. Ο κωδικός του τηλεχειριστηρίου-κλειδιού που χάθηκε πρέπει να διαγραφεί από το σύστημα για λόγους ασφαλείας.

Μπορείτε να ελέγξετε τον τρέχοντα αριθμό κλειδιών που έχουν καταχωρηθεί στο αυτοκίνητο στο σύστημα του μενού MY CAR. Για περιγραφή του συστήματος του μενού, βλ. MY CAR (σ. 124).

### Σχετικές πληροφορίες

- Τηλεχειριστήριο-κλειδί - λειτουργίες (σ. 176)



## Τηλεχειριστήριο-κλειδί - εξεταστική\*

Χάρη στη μνήμη κλειδιού στο τηλεχειριστήριο-κλειδί (σ. 172), ορισμένες ρυθμίσεις στο αυτοκίνητο μπορούν να προσαρμοστούν ξεχωριστά για διαφορετικά άτομα.

Η λειτουργία μνήμης κλειδιού είναι διαθέσιμη σε συνδυασμό, για παράδειγμα, με το ηλεκτρικό κάθισμα\* του οδηγού.

Οι ρυθμίσεις για τους εξωτερικούς καθρέπτες (σ. 114), το κάθισμα οδηγού, την υποβοήθηση του τιμονιού (σ. 203) και το θέμα, την αντίθεση και το χρώμα (σ. 71) του πίνακα οργάνων μπορούν να αποθηκευτούν στη μνήμη, ανάλογα με το επίπεδο εξοπλισμού του αυτοκινήτου.

Μπορείτε να ενεργοποιήσετε/απενεργοποιήσετε τη λειτουργία<sup>1</sup> στο σύστημα του μενού MY CAR. Για περιγραφή του συστήματος του μενού, βλ. MY CAR (σ. 124).

Όταν η λειτουργία ενεργοποιείται, οι ρυθμίσεις συνδέονται αυτόματα με τη μνήμη του κλειδιού. Αυτό σημαίνει ότι τυχόν αλλαγή σε μια ρύθμιση θα αποθηκευτεί αυτόματα στη μνήμη του συγκεκριμένου τηλεχειριστηρίου-κλειδιού.

## Αποθήκευση ρυθμίσεων

Προχωρήστε ως εξής για να αποθηκεύσετε τις ρυθμίσεις και να χρησιμοποιήσετε τη μνήμη κλειδιού στο τηλεχειριστήριο-κλειδί:

1. Ξεκλειδώστε το αυτοκίνητο με το τηλεχειριστήριο-κλειδί στη μνήμη του οποίου θέλετε να αποθηκευτεί η ρύθμιση<sup>2</sup>.
2. Βεβαιωθείτε ότι η λειτουργία μνήμης του κλειδιού είναι ενεργοποιημένη στο σύστημα του μενού MY CAR.
3. Πραγματοποιήστε τις ρυθμίσεις που θέλετε π.χ. το κάθισμα και τους εξωτερικούς καθρέπτες.
4. Οι ρυθμίσεις αποθηκεύονται στη μνήμη του τρέχοντος τηλεχειριστηρίου-κλειδιού.

Την επόμενη φορά που το αυτοκίνητο θα ξεκλειδωθεί με το ίδιο τηλεχειριστήριο-κλειδί, οι θέσεις που έχουν αποθηκευτεί στη μνήμη του κλειδιού θα εφαρμοστούν αυτόματα - δεδομένου ότι έχουν αλλάξει από την τελευταία φορά που χρησιμοποιήθηκε το τρέχον τηλεχειριστήριο-κλειδί.

## Άμεση ακινητοποίηση

Εάν το κάθισμα αρχίσει να κινείται κατά λάθος, πατήστε ένα από τα κουμπιά ρύθμισης για το κάθισμα ή τα κουμπιά μνήμης για να σταματήσει η κίνηση του καθίσματος.

Η επανεκκίνηση, προκειμένου το κάθισμα να φτάσει στη θέση που έχει αποθηκευτεί στη μνήμη του κλειδιού, πραγματοποιείται πατώντας το κουμπί ξεκλειδώματος στο τηλεχειριστήριο-κλειδί. Σε αυτή την περίπτωση, η πόρτα του οδηγού πρέπει να είναι ανοικτή.

## ΠΡΟΕΙΔΟΠΟΙΗΣΗ

Κίνδυνος τραυματισμού λόγω σύνθλιψης! Βεβαιωθείτε ότι τα παιδιά δεν παίζουν με τα κουμπιά. Κατά τη ρύθμιση του καθίσματος, βεβαιωθείτε ότι δεν υπάρχουν αντικείμενα μπροστά, πίσω ή κάτω από το κάθισμα. Βεβαιωθείτε ότι δεν κινδυνεύει να παγιδευτεί κανείς από τους επιβάτες που κάθονται στο πίσω κάθισμα.

## Αλλαγή ρυθμίσεων

Εάν στο αυτοκίνητο πλησιάσουν περισσότερα από ένα άτομα κρατώντας από ένα τηλεχειριστήριο-κλειδί, θα ισχύσουν οι ρυθμίσεις π.χ. για το κάθισμα και τους εξωτερικούς καθρέπτες για το άτομο με το τηλεχειριστήριο-κλειδί που θα ξεκλειδώσει την πόρτα του οδηγού.

Εάν η πόρτα του οδηγού ανοίξει από το άτομο Α με το τηλεχειριστήριο-κλειδί Α αλλά οδηγήσει το άτομο Β με το τηλεχειριστήριο-κλειδί Β, τότε οι ρυθμίσεις μπορούν να αλλάξουν ως εξής:

<sup>1</sup> Ονομάζεται Car key memory στο MY CAR.

<sup>2</sup> Αυτή η ρύθμιση δεν επηρεάζει τις ρυθμίσεις που έχουν αποθηκευτεί στη λειτουργία μνήμης του ηλεκτρικού καθίσματος.



## 06 Κλειδαριές και συναγερμός



- Ενώ στέκεται δίπλα στην πόρτα του οδηγού ή στη θέση του οδηγού, το άτομο Β πατά το κουμπί ξεκλειδώματος στο δικό του/της τηλεχειριστήριο-κλειδί, βλ. Τηλεχειριστήριο-κλειδί - λειτουργίες (σ. 176).
- Επιλέξτε μία από τις τρεις πιθανές μνήμες για τη ρύθμιση του καθίσματος με το κουμπί καθίσματος 1-3, βλ. Καθίσματα, μπροστινά - ηλεκτρικά\* (σ. 89).
- Ρύθμιση του καθίσματος και των καθρεπτών χειροκίνητα, βλ. Καθίσματα, μπροστινά - ηλεκτρικά\* (σ. 89) και Εξωτερικοί καθρέπτες (σ. 114).

### Επανεργοποίηση των ρυθμίσεων

Όταν κλειδώσετε το αυτοκίνητο ή μετά από 30 λεπτά αν αφήσετε το αυτοκίνητο ξεκλειδωτό, η μνήμη κλειδιού θα απενεργοποιηθεί και θα οριστεί ένα τυποποιημένο προφίλ οδηγού. Για να επανεργοποιήσετε τη μνήμη κλειδιού για το τρέχον τηλεχειριστήριο-κλειδί, απαιτούνται τα παρακάτω.

### Για αυτοκίνητα χωρίς σύστημα εκκίνησης και κλειδώματος Keyless

Οι ρυθμίσεις που αποθηκεύονται στη μνήμη κλειδιού ενεργοποιούνται αν το αυτοκίνητο ξεκλειδωθεί πατώντας το κουμπί ξεκλειδώματος στο τηλεχειριστήριο-κλειδί.

### Για αυτοκίνητα με σύστημα εκκίνησης και κλειδώματος Keyless

Η μνήμη κλειδιού ενεργοποιείται αν:

1. Ξεκλειδώσετε το αυτοκίνητο είτε πατώντας το κουμπί ξεκλειδώματος στο τηλε-

χειριστήριο-κλειδί είτε μέσω της λειτουργίας Keyless.

2. Αν το αυτοκίνητο ξεκλειδωθεί, πραγματοποιείται σάρωση κλειδιού όταν ανοίξει η πόρτα του οδηγού. Αν βρεθεί ένα μοναδικό τηλεχειριστήριο-κλειδί, οι αποθηκευμένες του ρυθμίσεις θα ενεργοποιηθούν. Αν το αυτοκίνητο κλειδωθεί, βλ. προηγούμενη παράγραφο.

### Σχετικές πληροφορίες

- Τηλεχειριστήριο-κλειδί με PCC\* - μοναδικές λειτουργίες (σ. 178)

### Κλειδωμα/Ξεκλειδωμα - ενδεικτική λυχνία

Όταν κλειδώνετε ή ξεκλειδώνετε το αυτοκίνητο χρησιμοποιώντας το τηλεχειριστήριο-κλειδί (σ. 172), τα φλας επιβεβαιώνουν ότι το κλειδωμα/ξεκλειδωμα πραγματοποιήθηκε σωστά.

- Κλειδωμα - αναβοσβήνουν μία φορά και οι εξωτερικοί καθρέπτες αναδιπλώνονται<sup>3</sup>.
- Ξεκλειδωμα - αναβοσβήνουν δύο φορές και οι εξωτερικοί καθρέπτες ανοίγουν<sup>3</sup>.

Μετά το κλειδωμα, τα φλας αναβοσβήνουν μόνο εάν ενεργοποιηθούν όλες οι κλειδαριές μόλις κλείσουν οι πόρτες.

### Επιλογή της λειτουργίας

Στο σύστημα του μενού MY CAR μπορείτε να καθορίσετε διαφορετικές επιλογές για την επισήμανση του κλειδώματος/ξεκλειδώματος με τα φώτα. Για περιγραφή του συστήματος του μενού, βλ. MY CAR (σ. 124).

### Σχετικές πληροφορίες

- Keyless drive\* (σ. 185)
- Ενδεικτική λυχνία κλειδώματος (σ. 175)
- Ενδεικτική λυχνία συναγερμού (σ. 198)





### Ενδεικτική λυχνία κλειδώματος

Όταν η λυχνία LED δίπλα στο παρμπρίζ αναβοσβήνει, επιβεβαιώνει ότι το αυτοκίνητο είναι κλειδωμένο.

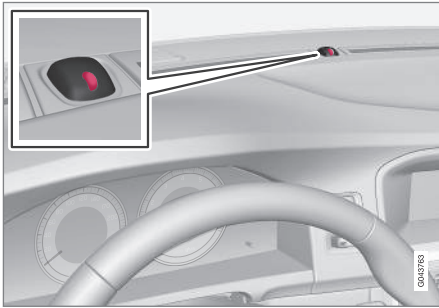

Ίδια λυχνία LED με την ενδεικτική λυχνία συναγερμού (σ. 198).

#### **i** ΣΗΜΕΙΩΣΗ

Τα αυτοκίνητα χωρίς σύστημα συναγερμού μπορεί επίσης να διαθέτουν αυτή τη λυχνία.

### Σχετικές πληροφορίες

- Κλειδώμα/Ξεκλειδώμα - ενδεικτική λυχνία (σ. 174)

### Ηλεκτρονικό σύστημα ακινητοποίησης (Immobiliser)

Το ηλεκτρονικό σύστημα ακινητοποίησης (immobiliser) είναι σύστημα αντικλεπτικής προστασίας που αποτρέπει την εκκίνηση του αυτοκινήτου από τρίτους.

Κάθε τηλεχειριστήριο-κλειδί (σ. 172) διαθέτει ένα μοναδικό κωδικό. Η εκκίνηση του αυτοκινήτου είναι εφικτή μόνο εάν χρησιμοποιηθεί το σωστό τηλεχειριστήριο-κλειδί με το σωστό κωδικό.

Τα παρακάτω μηνύματα σφάλματος που εμφανίζονται στην οθόνη πληροφοριών του πίνακα οργάνων αφορούν στο ηλεκτρονικό σύστημα ακινητοποίησης (immobiliser):

Μήνυμα	Ερμηνεία
<b>Εισάγετε το κλειδί του αυτοκινήτου</b>	Σφάλμα ανάγνωσης του τηλεχειριστηρίου-κλειδιού κατά την εκκίνηση - Αφαιρέστε το κλειδί από το διακόπτη ανάφλεξης, πιέστε το πάλι προς τα μέσα και δοκιμάστε ξανά να θέσετε τον κινητήρα σε λειτουργία.
<b>Το κλειδί του αυτοκινήτου δεν βρέθηκε</b>	Σφάλμα ανάγνωσης του τηλεχειριστηρίου-κλειδιού κατά την εκκίνηση - Επαναλάβετε την προσπάθεια εκκίνησης.  Εάν το σφάλμα εξακολουθεί να εμφανίζεται: Πιέστε το τηλεχειριστήριο-κλειδί μέσα στο διακόπτη ανάφλεξης και επιχειρήστε ξανά να θέσετε τον κινητήρα σε λειτουργία.

<sup>3</sup> Μόνο για αυτοκίνητα με ηλεκτρικά αναδιπλούμενους εξωτερικούς καθρέπτες.



## 06 Κλειδαριές και συναγερμός



Μήνυμα	Ερμηνεία
<b>Σύστημα Immobilizer Επιχειρήστε νέα εκκίνηση</b>	Σφάλμα στο σύστημα ακινητοποίησης (immobiliser) κατά την εκκίνηση. Εάν το σφάλμα εξακολουθεί να εμφανίζεται: Απευθυνθείτε σε ένα συνεργείο - συνιστάται να απευθυνθείτε σε ένα εξουσιοδοτημένο συνεργείο της Volvo.

Για την εκκίνηση του αυτοκινήτου, βλ. Εκκίνηση του κινητήρα (σ. 302).

### Σχετικές πληροφορίες

- Τηλεχειριζόμενο σύστημα ακινητοποίησης (immobiliser) με σύστημα ανίχνευσης\* (σ. 176)

### Τηλεχειριζόμενο σύστημα ακινητοποίησης (immobiliser) με σύστημα ανίχνευσης\*

Το τηλεχειριζόμενο σύστημα ακινητοποίησης (immobiliser) με σύστημα ανίχνευσης<sup>4</sup> καθιστά εφικτή την ανίχνευση και τον εντοπισμό του αυτοκινήτου καθώς και την ενεργοποίηση του συστήματος ακινητοποίησης από απόσταση ώστε ο κινητήρας να τεθεί εκτός λειτουργίας.

Απευθυνθείτε στον πλησιέστερο εξουσιοδοτημένο διανομέα της Volvo για περισσότερες πληροφορίες και βοήθεια σχετικά με την ενεργοποίηση του συστήματος.

### Σχετικές πληροφορίες

- Τηλεχειριστήριο-κλειδί (σ. 172)
- Ηλεκτρονικό σύστημα ακινητοποίησης (Immobiliser) (σ. 175)





### Τηλεχειριστήριο-κλειδί - λειτουργίες

Το τηλεχειριστήριο-κλειδί βασικής έκδοσης διαθέτει λειτουργίες όπως κλείδωμα και ξεκλείδωμα των θυρών.

### Λειτουργίες



Τηλεχειριστήριο-κλειδί βασικής έκδοσης.

-  Κλείδωμα
-  Ξεκλείδωμα
-  Φωτισμός προσέγγισης
-  Πόρτα χώρου αποσκευών
-  Λειτουργία πανικού

<sup>4</sup> Μόνο σε ορισμένες αγορές και σε συνδυασμό με το Volvo On Call\*.



Τηλεχειριστήριο-κλειδί με PCC\* (Personal Car Communicator).

Information

### Κουμπιά λειτουργιών

**Κλειδωμα** – Κλειδώνει τις πόρτες και την πόρτα χώρου αποσκευών όταν το σύστημα συναγερμού ενεργοποιηθεί.

Πατήστε και κρατήστε πατημένο το κουμπί για να κλείσουν όλα τα παράθυρα και η ηλιοροφή\* ταυτόχρονα. Για περισσότερες πληροφορίες, βλ. Άνοιγμα όλων των παραθύρων (σ. 192).

### ΠΡΟΕΙΔΟΠΟΙΗΣΗ

Εάν κλείσετε την ηλιοροφή και παράθυρα χρησιμοποιώντας το τηλεχειριστήριο-κλειδί, βεβαιωθείτε ότι δεν θα παγιδευτούν τα χέρια κάποιου επιβάτη.

**Ξεκλειδωμα** – Ξεκλειδώνει τις πόρτες και την πόρτα του χώρου αποσκευών όταν το σύστημα συναγερμού απενεργοποιηθεί.

Πατήστε και κρατήστε το πατημένο για να ανοίξουν όλα τα παράθυρα ταυτόχρονα. Για περισσότερες πληροφορίες, βλ. Άνοιγμα όλων των παραθύρων (σ. 192).

Η λειτουργία μπορεί να τροποποιηθεί έτσι ώστε, αντί όλες οι πόρτες να ξεκλειδώνουν ταυτόχρονα, να ξεκλειδώνει η πόρτα του οδηγού μόνο με το πάτημα του κουμπιού και με ένα δεύτερο πάτημα του κουμπιού - εντός δέκα δευτερολέπτων - να ξεκλειδώνουν οι υπόλοιπες πόρτες.

Μπορείτε να αλλάξετε τη λειτουργία στο σύστημα του μενού MY CAR. Για περιγραφή του συστήματος του μενού, βλ. MY CAR (σ. 124).

**Διάρκεια φωτισμού προσέγγισης** – Χρησιμοποιείται για να ανάψουν τα φώτα του αυτοκινήτου ενώ πλησιάζετε προς το αυτοκίνητο από απόσταση. Για περισσότερες πληροφορίες, βλ. Διάρκεια φωτισμού προσέγγισης (σ. 109).

**Πόρτα χώρου αποσκευών (σ. 193)** – Ξεκλειδώνει την πόρτα του χώρου αποσκευών και αφοπλίζει το συναγερμό μόνο για την πόρτα του χώρου αποσκευών.

**Λειτουργία πανικού** – Χρησιμοποιείται για να τραβήξει την προσοχή σε περίπτωση ανάγκης.

Πατήστε και κρατήστε πατημένο το κουμπί επί 3 δευτερόλεπτα τουλάχιστον ή πατήστε το δύο φορές εντός 3 δευτερολέπτων για να ενεργοποιηθούν τα φλας και να ηχήσει η κόρνα.

Μπορείτε να απενεργοποιήσετε τη λειτουργία με το ίδιο κουμπί, αφού παραμείνει ενεργή επί 5 δευτερόλεπτα τουλάχιστον. Διαφορετικά, η λειτουργία απενεργοποιείται αυτόματα μετά από 3 λεπτά περίπου.

### Σχετικές πληροφορίες

- Τηλεχειριστήριο-κλειδί (σ. 172)
- Τηλεχειριστήριο-κλειδί με PCC\* - μοναδικές λειτουργίες (σ. 178)
- Κλειδωμα/Ξεκλειδωμα - απ' έξω (σ. 189)



### Τηλεχειριστήριο-κλειδί - εμβέλεια

Οι λειτουργίες του τηλεχειριστηρίου-κλειδιού (στη βασική του έκδοση) μπορούν να χρησιμοποιηθούν σε εμβέλεια 20 μέτρων περίπου από το αυτοκίνητο.

Εάν το αυτοκίνητο δεν επιβεβαιώσει το πάτημα του κουμπιού με σχετική ένδειξη - πλησιάστε πιο κοντά και προσπαθήστε ξανά.

#### ΣΗΜΕΙΩΣΗ

Οι λειτουργίες του τηλεχειριστηρίου-κλειδιού μπορεί να επηρεαστούν από ραδιοκύματα στον περιβάλλοντα χώρο, από τα κτίρια, από τη μορφολογία του εδάφους, κ.λπ. Μπορείτε ανά πάσα στιγμή να κλειδώσετε/ξεκλειδώσετε το αυτοκίνητο με το αποσπώμενο κλειδί (σ. 181).

Εάν αφαιρεθεί το τηλεχειριστήριο-κλειδί από το αυτοκίνητο όταν ο κινητήρας βρίσκεται σε λειτουργία ή όταν το κλειδί βρίσκεται στη θέση I ή II (σ. 86) και όλες οι πόρτες είναι κλειστές, τότε στην οθόνη πληροφοριών του πίνακα οργάνων εμφανίζεται ένα προειδοποιητικό μήνυμα και ταυτόχρονα ακούγεται ένα ηχητικό σήμα υπενθύμισης.

Το μήνυμα σβήνει και το ηχητικό σήμα υπενθύμισης σταματά να ηχεί όταν επιστρέψετε το τηλεχειριστήριο-κλειδί στο αυτοκίνητο και:

- Εισάγετε το τηλεχειριστήριο-κλειδί στο διακόπτη ανάφλεξης.
- Η ταχύτητα υπερβαίνει τα 30 km/h (περίπου 20 mph).
- Αφού πατήσετε το κουμπί **OK**.

### Σχετικές πληροφορίες

- Τηλεχειριστήριο-κλειδί (σ. 172)
- Τηλεχειριστήριο-κλειδί - λειτουργίες (σ. 176)

### Τηλεχειριστήριο-κλειδί με PCC\* - μοναδικές λειτουργίες

Το τηλεχειριστήριο-κλειδί με PCC (Personal Car Communicator) διαθέτει περισσότερες λειτουργίες σε σχέση με το τηλεχειριστήριο-κλειδί βασικής έκδοσης (σ. 172) με τη μορφή ενός κουμπιού πληροφοριών και ενδεικτικών λυχνιών.

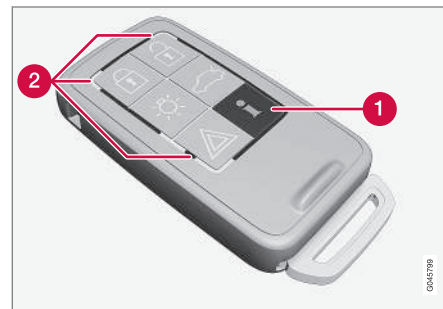

Τηλεχειριστήριο-κλειδί με PCC.

- 1** Κουμπί πληροφοριών
- 2** Ενδεικτικές λυχνίες

Χρησιμοποιώντας το κουμπί πληροφοριών μπορείτε να δείτε συγκεκριμένες πληροφορίες για το αυτοκίνητο μέσω των ενδεικτικών λυχνιών.



### Χρήση του κουμπιού πληροφοριών

- Πατήστε το κουμπί πληροφοριών .
    - > Όλες οι ενδεικτικές λυχνίες αναβοσβήνουν διαδοχικά στο τηλεχειριστήριο-κλειδί επί 7 δευτερόλεπτα περίπου. Αυτό σημαίνει ότι το σύστημα διαβάζει τις πληροφορίες από το αυτοκίνητο.
- Εάν πατήσετε οποιοδήποτε από τα υπόλοιπα κουμπιά σε αυτό το διάστημα, η ανάγνωση διακόπτεται.

### ΣΗΜΕΙΩΣΗ

 Εάν δεν ανάβει καμία από τις ενδεικτικές λυχνίες πατώντας επανειλημμένα το κουμπί πληροφοριών ή σε διαφορετικές θέσεις (καθώς και μετά από 7 δευτερόλεπτα και αφού ανάψουν διαδοχικά όλες οι λυχνίες στο PCC), απευθυνθείτε σε ένα συνεργείο - συνιστάται να απευθυνθείτε σε ένα εξουσιοδοτημένο συνεργείο της Volvo.

Οι ενδεικτικές λυχνίες εμφανίζουν πληροφορίες όπως δείχνει η παρακάτω εικόνα:

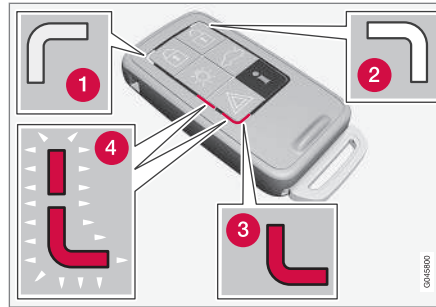

- 1 Πράσινο φως σταθερά αναμμένο – το αυτοκίνητο είναι κλειδωμένο.
- 2 Κίτρινο φως σταθερά αναμμένο – το αυτοκίνητο είναι ξεκλειδωτό.
- 3 Κόκκινο φως σταθερά αναμμένο – ο συναγερμός είναι ενεργοποιημένος από τότε που το αυτοκίνητο κλειδώθηκε.
- 4 Κόκκινο φως που αναβοσβήνει εναλλάξ στις δύο ενδεικτικές λυχνίες – ο συναγερμός ενεργοποιήθηκε εντός των τελευταίων 5 λεπτών.

### Σχετικές πληροφορίες

- Τηλεχειριστήριο-κλειδί με PCC\* - εμβέλεια (σ. 179)

### Τηλεχειριστήριο-κλειδί με PCC\* - εμβέλεια

Η εμβέλεια ενός τηλεχειριστηρίου-κλειδιού με PCC (Personal Car Communicator) για το κλειδώμα και το ξεκλειδώμα των θυρών και της πόρτας του χώρου αποσκευών είναι περίπου 20 μέτρα από το αυτοκίνητο - για τις άλλες λειτουργίες είναι περίπου 100 μέτρα.

Εάν το αυτοκίνητο δεν επιβεβαιώσει το πάτημα του κουμπιού με σχετική ένδειξη - πλησιάστε πιο κοντά και προσπαθήστε ξανά.

### ΣΗΜΕΙΩΣΗ

Η λειτουργία του κουμπιού πληροφοριών μπορεί να επηρεαστεί από ραδιοκύματα στον περιβάλλοντα χώρο, από τα κτίρια, από τη μορφολογία του εδάφους, κ.λπ.

### Εκτός εμβέλειας του τηλεχειριστηρίου-κλειδιού

Εάν το τηλεχειριστήριο-κλειδί βρίσκεται σε μεγάλη απόσταση από το αυτοκίνητο ώστε να διαβαστούν οι πληροφορίες, απεικονίζεται η κατάσταση στην οποία βρισκόταν το αυτοκίνητο την τελευταία φορά, χωρίς να αναβοσβήνουν διαδοχικά οι ενδεικτικές λυχνίες στο τηλεχειριστήριο-κλειδί.

Εάν χρησιμοποιούνται αρκετά τηλεχειριστήρια-κλειδιά για το αυτοκίνητο, τότε μόνο το τηλεχειριστήριο-κλειδί που χρησιμοποιήθηκε



## 06 Κλειδαριές και συναγερμός



την τελευταία φορά για το κλειδωμα/ξεκλείδωμα δείχνει τη σωστή κατάσταση.

### ΣΗΜΕΙΩΣΗ

 Εάν δεν ανάψει καμία ενδεικτική λυχνία όταν πατήσετε το κουμπί πληροφοριών εντός εμβέλειας, αυτό μπορεί να οφείλεται στο γεγονός ότι η τελευταία επικοινωνία ανάμεσα στο τηλεχειριστήριο-κλειδί και το αυτοκίνητο διακόπηκε λόγω ραδιοκυμάτων στον περιβάλλοντα χώρο, των κτιρίων, της μορφολογίας του εδάφους, κ.λπ.

### Σχετικές πληροφορίες

- Keyless Drive\* - εμβέλεια τηλεχειριστηρίου-κλειδιού (σ. 185)
- Τηλεχειριστήριο-κλειδί - εμβέλεια (σ. 178)

### Αποσώμενο κλειδί

*Το τηλεχειριστήριο-κλειδί περιέχει ένα αποσώμενο μεταλλικό κλειδί με το οποίο μπορείτε να ενεργοποιήσετε ορισμένες λειτουργίες και να πραγματοποιήσετε κάποιες διαδικασίες.*

Ο μοναδικός κωδικός του αποσώμενου κλειδιού παρέχεται από εξουσιοδοτημένα συνεργεία της Volvo, στα οποία συνιστάται να απευθύνεστε όταν παραγγέλνετε καινούργια αποσώμενα κλειδιά.

### Λειτουργίες του αποσώμενου κλειδιού

Πώς να χρησιμοποιήσετε το αποσώμενο κλειδί του τηλεχειριστηρίου:

- μπορείτε να ξεκλειδώσετε την μπροστινή αριστερή πόρτα χειροκίνητα, αν το κεντρικό κλειδωμα δεν μπορεί να ενεργοποιηθεί με το τηλεχειριστήριο-κλειδί, βλ. Αποσώμενο κλειδί - ξεκλειδωμα θυρών (σ. 181).
- μπορείτε να ενεργοποιήσετε/απενεργοποιήσετε (σ. 195) τις μηχανικές κλειδαριές ασφαλείας παιδιών στις πίσω πόρτες.
- η μπροστινή δεξιά πόρτα και οι πίσω πόρτες μπορούν να κλειδώσουν χειροκίνητα (σ. 190), π.χ. σε περίπτωση ηλεκτρικής βλάβης.
- μπορείτε να αποτρέψετε την πρόσβαση στο ντουλαπάκι του συνοδηγού και στο χώρο αποσκευών (κλειδωμα προσωπικών αποθηκευτικών χώρων (σ. 182)\*).

- ο αερόσακος συνοδηγού(PACOS\*) μπορεί να ενεργοποιηθεί/απενεργοποιηθεί (σ. 38).

### Σχετικές πληροφορίες

- Τηλεχειριστήριο-κλειδί - λειτουργίες (σ. 176)
- Τηλεχειριστήριο-κλειδί (σ. 172)



### Αποσπώμενο κλειδί - αφαίρεση/ τοποθέτηση

Η αφαίρεση/τοποθέτηση του αποσπώμενου κλειδιού (σ. 180) πραγματοποιείται ως εξής:

#### Αφαίρεση του αποσπώμενου κλειδιού



- 1** Σύρετε την ελατηριωτή ασφάλεια στο πλάι.
- 2** Ταυτόχρονα, τραβήξτε ταυτόχρονα το κλειδί προς τα πίσω.

#### Σύνδεση του αποσπώμενου κλειδιού

Επανατοποθετήστε προσεκτικά το αποσπώμενο κλειδί στη θέση του στο τηλεχειριστήριο-κλειδί (σ. 172).

1. Κρατήστε το τηλεχειριστήριο με την πλευρά στην οποία υπάρχει η υποδοχή στραμμένη προς τα πάνω και σπρώξτε το κλειδί μέσα στην υποδοχή του.

2. Πιέστε ελαφρά το κλειδί. Θα πρέπει να ακούσετε ένα "κλικ" όταν το κλειδί ασφαλίσει στη θέση του.

#### Σχετικές πληροφορίες

- Αποσπώμενο κλειδί - ξεκλείδωμα θυρών (σ. 181)
- Κλειδαριές ασφαλείας παιδιών - χειροκίνητη ενεργοποίηση (σ. 195)
- Αερόσακος συνοδηγού - ενεργοποίηση/ απενεργοποίηση\* (σ. 38)

### Αποσπώμενο κλειδί - ξεκλείδωμα θυρών

Το αποσπώμενο κλειδί (σ. 180) μπορεί να χρησιμοποιηθεί, αν το κεντρικό κλείδωμα δεν μπορεί να ενεργοποιηθεί με το τηλεχειριστήριο-κλειδί (σ. 172), π.χ. αν έχει αδειάσει η μπαταρία του κλειδιού.

Αν η ενεργοποίηση του κεντρικού κλειδώματος με το τηλεχειριστήριο-κλειδί δεν είναι εφικτή - π.χ. αν οι μπαταρίες έχουν αποφορτιστεί - τότε μπορείτε να ξεκλείδωσετε την μπροστινή αριστερή πόρτα ως εξής:

1. Ξεκλείδωστε την μπροστινή αριστερή πόρτα τοποθετώντας το κλειδί στον ομφαλό της κλειδαριάς στη λαβή της πόρτας. Για την εικόνα και περισσότερες πληροφορίες, βλ. Keyless Drive\* - ξεκλείδωμα με το αποσπώμενο κλειδί (σ. 188).

#### **i** ΣΗΜΕΙΩΣΗ

Όταν η πόρτα ξεκλειδωθεί με το αποσπώμενο κλειδί και ανοίξει, ενεργοποιείται ο συναγερμός.

2. Απενεργοποιήστε το συναγερμό εισάγοντας το τηλεχειριστήριο-κλειδί στο διακόπτη ανάφλεξης.

Για τα αυτοκίνητα με σύστημα εκκίνησης και κλειδώματος Keyless, βλ. Keyless Drive\* - ξεκλείδωμα με το αποσπώμενο κλειδί (σ. 188).



## 06 Κλειδαριές και συναγερμός



### Σχετικές πληροφορίες

- Τηλεχειριστήριο-κλειδί (σ. 172)
- Τηλεχειριστήριο-κλειδί - αντικατάσταση της μπαταρίας (σ. 183)

### Κλειδωμα προσωπικών αποθηκευτικών χώρων\*

Το κλειδωμα προσωπικών αποθηκευτικών χώρων προορίζεται για χρήση, όταν αφήνετε το αυτοκίνητο για σέρβις, στον παρακάδρο ξενοδοχείου, κ.λπ. Το ντουλαπάκι του συνοδηγού κλειδώνει και η πόρτα του χώρου αποσκευών δεν ελέγχεται από το κεντρικό κλειδωμα - η πόρτα χώρου αποσκευών δεν μπορεί να ανοίξει ούτε με το κουμπί κεντρικού κλειδώματος στις μπροστινές πόρτες ούτε με το τηλεχειριστήριο-κλειδί (σ. 172).

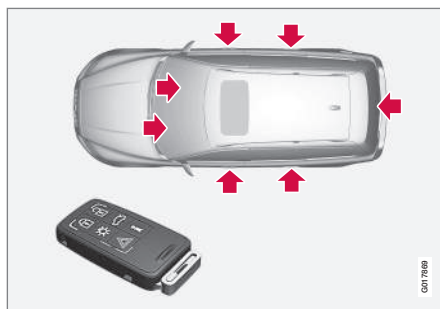

Ενεργές κλειδαριές για το τηλεχειριστήριο-κλειδί **με** αποσπώμενο κλειδί.



Κλειδαριές που ενεργοποιούνται από το τηλεχειριστήριο-κλειδί, **χωρίς** το αποσπώμενο κλειδί στο τηλεχειριστήριο και με το κλειδωμα προσωπικών αποθηκευτικών χώρων **ενεργοποιημένο**.

Αυτό σημαίνει ότι το τηλεχειριστήριο-κλειδί χωρίς το αποσπώμενο κλειδί μπορεί να χρησιμοποιηθεί μόνο για την ενεργοποίηση/ απενεργοποίηση του συναγερμού (σ. 197), για να ξεκλειδώσετε τις πόρτες και να θέσετε το αυτοκίνητο σε λειτουργία.

Μπορείτε τότε να δώσετε το τηλεχειριστήριο χωρίς το αποσπώμενο κλειδί στο προσωπικό σέρβις ή στον υπάλληλο του ξενοδοχείου - το αποσυνδεδεμένο αποσπώμενο κλειδί το κρατά ο κάτοχος του αυτοκινήτου.



### ΣΗΜΕΙΩΣΗ

Μην ξεχάσετε να τραβήξετε (βλ. σελ. (σ. 169)) πάνω από τον χώρο αποσκευών πριν κλείσετε την πόρτα του χώρου αποσκευών.





## Ενεργοποίηση/απενεργοποίηση

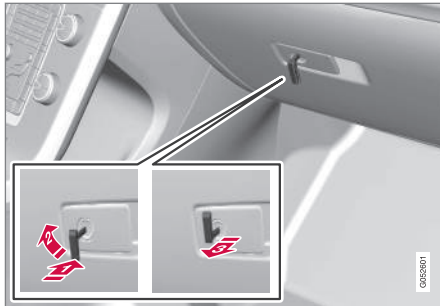

Ενεργοποίηση του κλειδώματος προσωπικών αποθηκευτικών χώρων.

Για να ενεργοποιήσετε το κλειδώμα προσωπικών αποθηκευτικών χώρων:

- 1 Τοποθετήστε το αποσπώμενο κλειδί στην κλειδαριά, στο ντουλαπάκι του συνοδηγού.
- 2 Γυρίστε το αποσπώμενο κλειδί 180 μοίρες δεξιόστροφα.
- 3 Αφαιρέστε το αποσπώμενο κλειδί. Στην οθόνη πληροφοριών του πίνακα οργάνων εμφανίζεται ταυτόχρονα ένα μήνυμα.

Το ντουλαπάκι του συνοδηγού στη συνέχεια κλειδώνει και η πόρτα του χώρου αποσκευών δεν μπορεί πλέον να ξεκλειδωθεί με το τηλεχειριστήριο-κλειδί ή το κουμπί κεντρικού κλειδώματος.

## ΣΗΜΕΙΩΣΗ

Μην επαναποθετήσετε το αποσπώμενο κλειδί στο τηλεχειριστήριο-κλειδί, φυλάξτε το σε ένα ασφαλές σημείο.

- Για την απενεργοποίηση, ακολουθήστε την αντίστροφη διαδικασία.
- Για πληροφορίες πώς να κλειδώσετε μόνο το ντουλαπάκι του συνοδηγού, βλέπε Κλειδώμα/ξεκλειδώμα - ντουλαπάκι συνοδηγού (σ. 192).

## Τηλεχειριστήριο-κλειδί - αντικατάσταση της μπαταρίας

Η μπαταρία<sup>5</sup> για το τηλεχειριστήριο-κλειδί μπορεί να χρειάζεται αντικατάσταση.

Η μπαταρία για το τηλεχειριστήριο-κλειδί πρέπει να αντικατασταθεί αν:

- ανάψει η πληροφοριακή λυχνία στον πίνακα οργάνων και στην οθόνη εμφανιστεί η ένδειξη **Εξασθενημένη μπαταρία κλειδιού αυτοκινήτου** Βλ. εγχειρίδιο και/ή
- οι κλειδαριές δεν αποκρίνονται κατ' επανάληψη στα σήματα από το τηλεχειριστήριο-κλειδί σε απόσταση 20 μέτρων από το αυτοκίνητο.

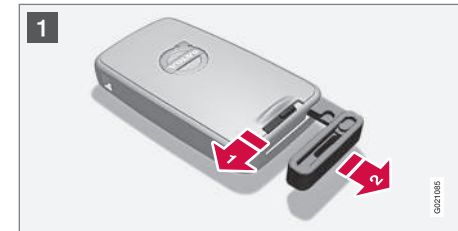

<sup>5</sup> Το τηλεχειριστήριο-κλειδί με PCC περιέχει δύο μπαταρίες.



# 06 Κλειδαριές και συναγερμός

«

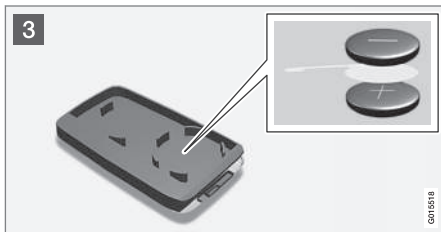

## Ανοιγμα

- 1 Σύρετε την ελατηριωτή ασφάλεια στο πλάι.
- 2 Ταυτόχρονα, τραβήξτε ταυτόχρονα το κλειδί προς τα πίσω.
- 2 Τοποθετήστε ένα κατσαβίδι με μύτη 3 mm στην οπή πίσω από την ελατηριωτή ασφάλεια και ανασηκώστε προσεκτικά το κάλυμμα του τηλεχειριστηρίου-κλειδιού.

## ΣΗΜΕΙΩΣΗ

Γυρίστε το τηλεχειριστήριο-κλειδί με τα κουμπιά προς τα πάνω για να μη σας πέσουν οι μπαταρίες όταν το ανοίξετε.

## ΣΗΜΑΝΤΙΚΟ

Μην αγγίζετε τις καινούργιες μπαταρίες και τις επιφάνειες επαφής τους με τα δάχτυλά σας, διότι μπορεί να επηρεαστεί η λειτουργία τους.

## Αντικατάσταση μπαταρίας

- 3 Προσέξτε τη φορά τοποθέτησης της μπαταρίας(-ιών) στο εσωτερικό του καλύμματος, όσον αφορά στη θετική (+) και την αρνητική (-) πλευρά.

## Τηλεχειριστήριο-κλειδί (μία μπαταρία)

1. Αφαιρέστε προσεκτικά την μπαταρία.
2. Τοποθετήστε καινούργια μπαταρία με τη θετική (+) πλευρά προς τα κάτω.

## Τηλεχειριστήριο-κλειδί με PCC\* (δύο μπαταρίες)

1. Αφαιρέστε προσεκτικά τις μπαταρίες.
2. Πρώτα τοποθετήστε καινούργια μπαταρία με τη θετική (+) πλευρά προς τα πάνω.
3. Τοποθετήστε το πλαστικό ένθεμα ανάμεσα και, τέλος, τοποθετήστε τη δεύτερη καινούργια μπαταρία με τη θετική (+) πλευρά προς τα κάτω.

## Τύπος μπαταρίας

Χρησιμοποιείτε μπαταρίες τύπου CR2430, 3V - μία στο τηλεχειριστήριο-κλειδί, δύο στο τηλεχειριστήριο-κλειδί με PCC.

## ΣΗΜΕΙΩΣΗ

Η Volvo συνιστά οι μπαταρίες που πρόκειται να χρησιμοποιηθούν στο τηλεχειριστήριο-κλειδί/PCC να πληρούν το UN Manual of Test and Criteria, Part III, sub-section 38.3. Οι εργοστασιακές μπαταρίες ή οι μπαταρίες που αντικαθιστώνται από εξουσιοδοτημένο συνεργείο της Volvo πληρούν τα παραπάνω κριτήρια.

## Συναρμολόγηση

1. Πιέστε το κάλυμμα του τηλεχειριστηρίου-κλειδιού στη θέση του.
2. Κρατήστε το τηλεχειριστήριο με την πλευρά στην οποία υπάρχει η υποδοχή στραμμένη προς τα πάνω και σπρώξτε το κλειδί μέσα στην υποδοχή του.
3. Πιέστε ελαφρά το κλειδί. Θα πρέπει να ακούσετε ένα "κλικ" όταν το κλειδί ασφαλίσει στη θέση του.

## ΣΗΜΑΝΤΙΚΟ

Φροντίστε οι αποφορτισμένες μπαταρίες να απορριφθούν με τρόπο ασφαλή για το περιβάλλον.

06



### Σχετικές πληροφορίες

- Τηλεχειριστήριο-κλειδί (σ. 172)
- Τηλεχειριστήριο-κλειδί - λειτουργίες (σ. 176)

### Keyless drive\*

*Τα αυτοκίνητα με Keyless Drive διαθέτουν σύστημα εκκίνησης και κλειδώματος που μπορείτε να χειριστείτε χωρίς κλειδί.*

Με το σύστημα εκκίνησης και κλειδώματος Keyless, μπορείτε να θέσετε σε λειτουργία, να κλειδώσετε και να ξεκλειδώσετε το αυτοκίνητο χωρίς να εισάγετε το τηλεχειριστήριο-κλειδί (σ. 172)<sup>6</sup> στον διακόπτη ανάφλεξης. Αρκεί να έχετε το τηλεχειριστήριο-κλειδί στην τσέπη σας. Το σύστημα καθιστά ευκολότερο και πιο άνετο το άνοιγμα του αυτοκινήτου, π.χ. όταν κρατάτε πολλά πράγματα.

Και τα δύο τηλεχειριστήρια-κλειδιά του αυτοκινήτου διαθέτουν λειτουργία Keyless. Μπορείτε να παραγγείλετε περισσότερα τηλεχειριστήρια-κλειδιά.

Το ηλεκτρικό σύστημα του αυτοκινήτου μπορεί να ρυθμιστεί σε τρία διαφορετικά επίπεδα - θέση κλειδιού **0**, **I** και **II** (σ. 87) - με το τηλεχειριστήριο-κλειδί.

### Σχετικές πληροφορίες

- Keyless Drive\* - εμβέλεια τηλεχειριστηρίου-κλειδιού (σ. 185)
- Keyless drive\* - ασφαλής χρήση του τηλεχειριστηρίου-κλειδιού (σ. 186)
- Keyless Drive\* - παρεμβολές στη λειτουργία του τηλεχειριστηρίου-κλειδιού (σ. 186)

### Keyless Drive\* - εμβέλεια τηλεχειριστηρίου-κλειδιού

*Για να ξεκλειδώσετε τις πόρτες ή την πόρτα του χώρου αποσκευών αυτόματα χωρίς να πατήσετε κάποιο κουμπί στο τηλεχειριστήριο-κλειδί<sup>7</sup>, το τηλεχειριστήριο-κλειδί πρέπει να βρίσκεται σε απόσταση 1,5 μέτρου περίπου από τη λαβή της πόρτας ή της πόρτας χώρου αποσκευών του αυτοκινήτου.*

Εάν θέλετε να κλειδώσετε ή να ξεκλειδώσετε κάποια πόρτα, πρέπει να έχετε το τηλεχειριστήριο-κλειδί μαζί σας. Δεν είναι δυνατό να κλειδώσετε ή να ξεκλειδώσετε την πόρτα εάν το τηλεχειριστήριο-κλειδί βρίσκεται στην άλλη πλευρά του αυτοκινήτου.

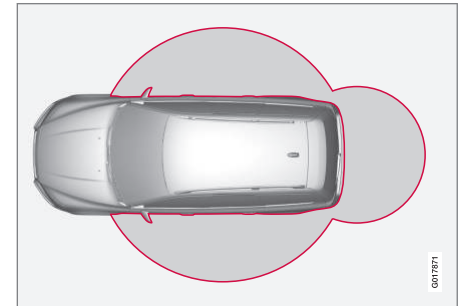

<sup>6</sup> Ισχύει μόνο για τηλεχειριστήριο-κλειδί με PCC.

<sup>7</sup> Ισχύει για τηλεχειριστήριο-κλειδί με PCC (Personal Car Communicator).



## 06 Κλειδαριές και συναγερμός



Οι κόκκινοι κύκλοι στην προηγούμενη εικόνα αντιστοιχούν στην περιοχή που καλύπτουν οι κεραίες του συστήματος.

Εάν αφαιρεθούν όλα τα τηλεχειριστήρια-κλειδιά από το αυτοκίνητο όταν ο κινητήρας βρίσκεται σε λειτουργία ή όταν το κλειδί βρίσκεται στη θέση I ή II (σ. 87) και όλες οι πόρτες είναι κλειστές, τότε στην οθόνη πληροφοριών του πίνακα οργάνων εμφανίζεται ένα προειδοποιητικό μήνυμα και ταυτόχρονα ακούγεται ένα ηχητικό σήμα υπενθύμισης.

Όταν το τηλεχειριστήριο-κλειδί επιστραφεί στο αυτοκίνητο, το προειδοποιητικό μήνυμα σβήνει και η ηχητική υπενθύμιση σταματά να ακούγεται μόλις:

- ανοίξετε και κλείσετε μία πόρτα
- εισάγετε το τηλεχειριστήριο-κλειδί στην κλειδαριά του διακόπτη ανάφλεξης
- Αφού πατήσετε το κουμπί **OK**.

### Σχετικές πληροφορίες

- Keyless drive\* (σ. 185)
- Keyless Drive\* - θέση κεραίας (σ. 189)

### Keyless drive\* - ασφαλής χρήση του τηλεχειριστηρίου-κλειδιού

*Είναι σημαντικό να χρησιμοποιείτε όλα τα τηλεχειριστήρια-κλειδιά του αυτοκινήτου με μεγάλη προσοχή.*

Αν ένα από τα τηλεχειριστήρια-κλειδιά<sup>8</sup> έχει παραμείνει μέσα στο αυτοκίνητο, τότε οι λειτουργίες Keyless απενεργοποιούνται σε περίπτωση π.χ. που το αυτοκίνητο κλειδωθεί με το άλλο τηλεχειριστήριο-κλειδί του αυτοκινήτου. Με αυτό τον τρόπο αποτρέπεται η παραβίαση του αυτοκινήτου.

Την επόμενη φορά που το αυτοκίνητο θα ξεκλειδωθεί με το άλλο τηλεχειριστήριο-κλειδί, το τηλεχειριστήριο-κλειδί που είχε παραμείνει μέσα στο αυτοκίνητο επανενεργοποιείται.



### ΣΗΜΑΝΤΙΚΟ

Μην αφήνετε το τηλεχειριστήριο-κλειδί με PCC μέσα στο αυτοκίνητο. Εάν κάποιος παραβιάσει το αυτοκίνητό σας και πάρει το τηλεχειριστήριο-κλειδί, θα μπορεί π.χ. να θέσει σε λειτουργία το αυτοκίνητο εισάγοντας το τηλεχειριστήριο-κλειδί στο διακόπτη της μίζας και πατώντας το κουμπί **START/STOP ENGINE**.

### Σχετικές πληροφορίες

- Keyless drive\* (σ. 185)

### Keyless Drive\* - παρεμβολές στη λειτουργία του τηλεχειριστηρίου-κλειδιού

*Τα ηλεκτρομαγνητικά πεδία ή τα συστήματα ελέγχου μπορούν να προκαλέσουν παρεμβολές στις λειτουργίες keyless (σ. 185) του τηλεχειριστηρίου-κλειδιού.*



### ΣΗΜΕΙΩΣΗ

Μην τοποθετείτε/φυλάσσετε το PCC κοντά σε κινητό τηλέφωνο ή μεταλλικό αντικείμενο σε απόσταση μικρότερη από 10-15 cm.

Εάν παρ' όλα αυτά υπάρχουν παρεμβολές, χρησιμοποιήστε το τηλεχειριστήριο-κλειδί και το αποσπώμενο κλειδί όπως ένα παραδοσιακό τηλεχειριστήριο-κλειδί βασικής έκδοσης, Τηλεχειριστήριο-κλειδί - λειτουργίες (σ. 176).

### Σχετικές πληροφορίες

- Τηλεχειριστήριο-κλειδί - αντικατάσταση της μπαταρίας (σ. 183)
- Keyless drive\* - ασφαλής χρήση του τηλεχειριστηρίου-κλειδιού (σ. 186)
- Keyless Drive\* - εμβέλεια τηλεχειριστηρίου-κλειδιού (σ. 185)

<sup>8</sup> Ισχύει για τηλεχειριστήριο-κλειδί με PCC (Personal Car Communicator).



### Keyless Drive\* - κλειδωμα

Τα αυτοκίνητα με σύστημα εκκίνησης και κλειδώματος Keyless διαθέτουν ένα ευαίσθητο στην αφή σημείο στην εξωτερική λαβή των θυρών και ένα κουμπί με λαστιχένια επένδυση δίπλα στο λαστιχένιο πλαίσιο αφής της πόρτας χώρου αποσκευών για το κλείδωμα/ξεκλείδωμα.

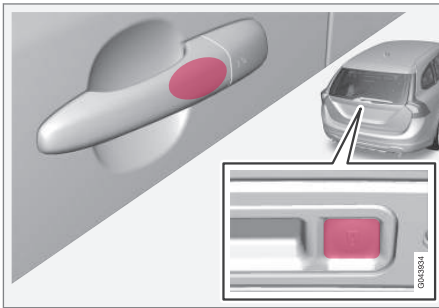

Ευαίσθητο στην αφή σημείο στην εξωτερική λαβή των θυρών και κουμπί με λαστιχένια επένδυση δίπλα στο λαστιχένιο πλαίσιο αφής της πόρτας χώρου αποσκευών.

Κλειδώστε τις πόρτες και την πόρτα του χώρου αποσκευών με ένα παρατεταμένο πάτημα στο ευαίσθητο στην αφή σημείο στη λαβή οποιασδήποτε πόρτας ή πατήστε το μικρότερο από τα δύο κουμπιά με τη λαστιχένια επένδυση στην πόρτα του χώρου αποσκευών - η ενδεικτική λυχνία κλειδώματος (σ. 175) στο παρμπρίζ αρχίζει να αναβοσβή-

νει επιβεβαιώνοντας έτσι ότι το κλειδωμα έχει ολοκληρωθεί.

Όλες οι πόρτες και η πόρτα του χώρου αποσκευών πρέπει να είναι κλειστά πριν κλειδώσετε το αυτοκίνητο - διαφορετικά το αυτοκίνητο δεν κλειδώνει.

### ΣΗΜΕΙΩΣΗ

Εάν το αυτοκίνητο διαθέτει αυτόματο κιβώτιο ταχυτήτων, ο επιλογέας ταχυτήτων πρέπει να βρίσκεται στη θέση **P**, διαφορετικά το αυτοκίνητο δεν μπορεί να κλειδωθεί ή να οπλιστεί ο συναγερμός.

### Σχετικές πληροφορίες

- Keyless drive\* (σ. 185)
- Ενδεικτική λυχνία συναγερμού (σ. 198)

### Keyless drive\* - ξεκλείδωμα

Για το ξεκλείδωμα, πιάστε τη λαβή κάποιας πόρτας ή πιέστε το πλαίσιο αφής της πόρτας χώρου αποσκευών - ανοίξτε την πόρτα ή την πόρτα χώρου αποσκευών ως συνήθως.

### ΣΗΜΕΙΩΣΗ

Οι λαβές των θυρών κανονικά "καταγράφουν" το άγγιγμα του χεριού, αλλά όταν φοράτε χοντρά γάντια ή όταν η κίνηση γίνει πολύ γρήγορα, μπορεί να χρειαστεί να προσπαθήσετε και δεύτερη φορά ή να βγάλετε τα γάντια.

### Σχετικές πληροφορίες

- Keyless drive\* (σ. 185)
- Keyless Drive\* - κλειδωμα (σ. 187)



### Keyless Drive\* - Ξεκλείδωμα με το αποσπώμενο κλειδί

Εάν η ενεργοποίηση του κεντρικού κλειδώματος με το τηλεχειριστήριο-κλειδί δεν είναι εφικτή, π.χ. αν οι μπαταρίες έχουν αποφορτιστεί, τότε μπορείτε να ανοίξετε την μπροστινή αριστερή πόρτα με το αποσπώμενο κλειδί.

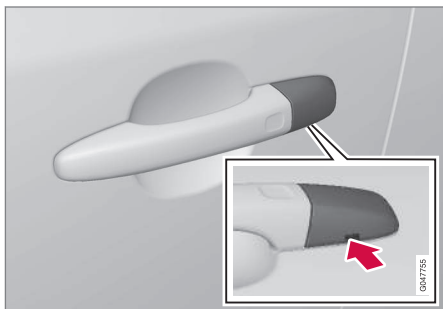

Οπή για το αποσπώμενο κλειδί - για να λασκάρετε το κάλυμμα.

Για να αποκτήσετε πρόσβαση στον ομφαλό της κλειδαριάς, το πλαστικό κάλυμμα της λαβής της πόρτας πρέπει να αφαιρεθεί - αυτό γίνεται επίσης με το αποσπώμενο κλειδί:

1. Σπρώξτε το αποσπώμενο κλειδί περίπου 1 cm ευθεία επάνω μέσα στην οπή στην κάτω πλευρά της λαβής της πόρτας/ κάλυμμα - μην το ανασηκώσετε.
  - > Το πλαστικό κάλυμμα λασκάρει αυτόματα από τη δύναμη που ασκείται όταν σπρώχνετε το αποσπώμενο κλειδί ευθεία επάνω μέσα στο άνοιγμα.
2. Στη συνέχεια τοποθετήστε το αποσπώμενο κλειδί στον ομφαλό της κλειδαριάς και ξεκλειδώστε την πόρτα.
3. Επανατοποθετήστε το πλαστικό κάλυμμα μετά το ξεκλείδωμα.



#### ΣΗΜΕΙΩΣΗ

Όταν η πόρτα του οδηγού ξεκλειδωθεί με το κλειδί και ανοίξει, ενεργοποιείται ο συναγερμός. Μπορείτε να τον απενεργοποιήσετε εισάγοντας το PCC στο διακόπτη ανάφλεξης, βλ. Συναγερμός - το τηλεχειριστήριο-κλειδί δεν λειτουργεί (σ. 199).

#### Σχετικές πληροφορίες

- Keyless drive\* (σ. 185)
- Αποσπώμενο κλειδί - αφαίρεση/τοποθέτηση (σ. 181)
- Συναγερμός (σ. 197)

### Keyless Drive\* - ρυθμίσεις κλειδώματος

Μπορείτε να προσαρμόσετε τις ρυθμίσεις κλειδώματος στα αυτοκίνητα με σύστημα εκκίνησης και κλειδώματος Keyless επισημαίνοντας στο σύστημα του μενού MY CAR ποιες πόρτες θέλετε να ξεκλειδώνουν.

Για περιγραφή του συστήματος του μενού, βλ. MY CAR (σ. 124).

#### Σχετικές πληροφορίες

- Keyless drive\* (σ. 185)



### Keyless Drive\* - θέση κεραίας

Τα αυτοκίνητα με σύστημα εκκίνησης και κλειδώματος Keyless διαθέτουν μερικές ενσωματωμένες κεραίες που βρίσκονται σε διαφορετικά σημεία στο αυτοκίνητο.

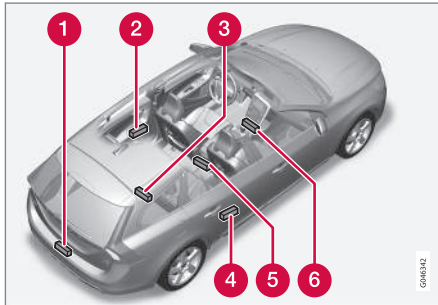

- 1 Πίσω προφυλακτήρας, κέντρο
- 2 Λαβή πόρτας, πίσω αριστερά
- 3 Χώρος αποσκευών, στο κέντρο και την άκρη, κάτω από το δάπεδο
- 4 Λαβή πόρτας, πίσω δεξιά
- 5 Κεντρική κονσόλα, κάτω από το πίσω τμήμα
- 6 Κεντρική κονσόλα, κάτω από το μπροστινό τμήμα.

### ΠΡΟΕΙΔΟΠΟΙΗΣΗ

Τα άτομα με βηματοδότη δεν πρέπει να πλησιάζουν περισσότερο από 22 cm στην κεραία του συστήματος Keyless. Αυτό γίνεται για να μην προκληθούν παρεμβολές ανάμεσα στο βηματοδότη και το σύστημα Keyless.

### Σχετικές πληροφορίες

- Keyless drive\* (σ. 185)

### Κλειδωμα/Ξεκλειδωμα - απ' έξω

Το κλειδωμα/ξεκλειδωμα απ' έξω πραγματοποιείται από το τηλεχειριστήριο-κλειδί (σ. 172). Με το τηλεχειριστήριο-κλειδί μπορείτε να κλειδώσετε/ξεκλειδώσετε όλες τις πόρτες και την πόρτα χώρου αποσκευών ταυτόχρονα. Μπορείτε να επιλέξετε διαφορετικές αλληλουχίες για το ξεκλειδωμα, βλ. Τηλεχειριστήριο-κλειδί - λειτουργίες (σ. 176).

Για να ενεργοποιηθεί η διαδικασία κλειδώματος, η πόρτα του οδηγού πρέπει να είναι κλειστή - εάν είναι ανοικτή κάποια από τις πόρτες ή η πόρτα του χώρου αποσκευών, τότε η πόρτα κλειδώνει και ο συναγερμός ενεργοποιείται μόνο όταν κλείσει. Στα αυτοκίνητα με σύστημα κλειδώματος Keyless\*, όλες οι πόρτες και η πόρτα του χώρου αποσκευών πρέπει να είναι κλειστά.



### ΣΗΜΕΙΩΣΗ

Προσέξτε να μην κλειδώσετε το τηλεχειριστήριο-κλειδί μέσα στο αυτοκίνητο.

Εάν η πόρτα δεν κλειδώνει/ξεκλειδώνει με το τηλεχειριστήριο-κλειδί, η μπαταρία ενδέχεται να έχει αποφορτιστεί - κλειδώστε ή ξεκλειδώστε την μπροστινή αριστερή πόρτα με το αποσπώμενο κλειδί, βλ. Αποσπώμενο κλειδί - αφαίρεση/τοποθέτηση (σ. 181).



## 06 Κλειδαριές και συναγερμός



### **i** ΣΗΜΕΙΩΣΗ

Πρέπει να θυμάστε ότι ο συναγερμός ενεργοποιείται όταν η πόρτα ανοίξει από-του ξεκλειδωθεί με το αποσπώμενο κλειδί - ο συναγερμός απενεργοποιείται όταν το τηλεχειριστήριο-κλειδί τοποθετηθεί στο διακόπτη ανάφλεξης.

### **!** ΠΡΟΕΙΔΟΠΟΙΗΣΗ

Προσέξτε να μην κλειδωθείτε μέσα στο αυτοκίνητο κατά το κλειδωμα απ' έξω με το τηλεχειριστήριο-κλειδί - σε αυτή την περίπτωση δεν μπορείτε να ανοίξετε κάποια από τις πόρτες από μέσα χρησιμοποιώντας τους διακόπτες στις πόρτες.

Για περισσότερες πληροφορίες, βλ. Διπλό κλειδωμα\* (σ. 194).

### Αυτόματη επαναφορά κλειδώματος

Εάν δεν ανοίξετε καμία από τις πόρτες ή την πόρτα χώρου αποσκευών εντός δύο λεπτών από το ξεκλειδωμα, όλες οι πόρτες ξανακλειδώνουν αυτόματα. Αυτή η λειτουργία μειώνει την πιθανότητα να αφήσετε κατά λάθος το αυτοκίνητο ξεκλειδωτο. (Εάν το αυτοκίνητο διαθέτει σύστημα συναγερμού, βλ. Συναγερμός (σ. 197).)

### Σχετικές πληροφορίες

- Κλειδωμα/Ξεκλειδωμα - από μέσα (σ. 191)
- Keyless drive\* (σ. 185)

### Χειροκίνητο κλειδωμα της πόρτας

*Σε ορισμένες περιπτώσεις, το αυτοκίνητο πρέπει να κλειδωθεί χειροκίνητα, π.χ. σε περίπτωση ηλεκτρικής βλάβης.*

Μπορείτε να κλειδώσετε την μπροστινή αριστερή πόρτα από τον ομφαλό της κλειδαριάς με το αποσπώμενο κλειδί του τηλεχειριστηρίου-κλειδιού, βλ. Keyless Drive\* - Ξεκλειδωμα με το αποσπώμενο κλειδί (σ. 188).

Στις υπόλοιπες πόρτες δεν υπάρχει ομφαλός κλειδαριάς, αλλά ασφάλειες στο άκρο κάθε πόρτας τις οποίες πρέπει να στρέψετε ξανά - στη συνέχεια ασφαλίζουν/μπλοκάρουν μηχανικά και δεν ανοίγουν απ' έξω. Οι πόρτες μπορούν ωστόσο να ανοίξουν από μέσα.

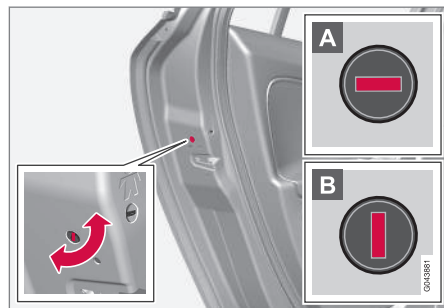

*Χειροκίνητο κλειδωμα της πόρτας. Δεν πρέπει να συγχέονται με τις κλειδαριές ασφαλείας παιδιών (σ. 195).*

- Χρησιμοποιήστε το αποσπώμενο κλειδί του τηλεχειριστηρίου-κλειδιού για να γυρίσετε το διακόπτη, βλ. Αποσπώμενο κλειδί - αφαίρεση/τοποθέτηση (σ. 181).

- A** Η πόρτα δεν μπορεί να ανοίξει απ' έξω.
- B** Η πόρτα μπορεί να ανοίξει τόσο απ' έξω όσο και από μέσα.

### **i** ΣΗΜΕΙΩΣΗ

- Με την ασφάλεια κάθε πόρτας κλειδώνει μόνο η συγκεκριμένη πόρτα - όχι όλες οι πόρτες ταυτόχρονα.
- Εάν έχετε κλειδώσει μία από τις πίσω πόρτες με τη μηχανική κλειδαριά ασφαλείας παιδιών, η πόρτα αυτή δεν μπορεί να ανοίξει ούτε απ' έξω ούτε από μέσα, βλ. Κλειδαριές ασφαλείας παιδιών - χειροκίνητη ενεργοποίηση (σ. 195). Όταν κάποια από τις πίσω πόρτες έχει κλειδωθεί με αυτό τον τρόπο, μπορεί να ξεκλειδωθεί μόνο με το τηλεχειριστήριο-κλειδί ή από το κουμπί κεντρικού κλειδώματος.

### Σχετικές πληροφορίες

- Τηλεχειριστήριο-κλειδί - αντικατάσταση της μπαταρίας (σ. 183)







### Κλειδωμα/Ξεκλειδωμα - από μέσα

Μπορείτε να κλειδώσετε ή να ξεκλειδώσετε όλες τις πόρτες και την πόρτα του χώρου αποσκευών ταυτόχρονα χρησιμοποιώντας το κουμπί κεντρικού κλειδώματος στην πόρτα του οδηγού και την πόρτα του συνοδηγού\*.

### Κεντρικό κλειδωμα



Κεντρικό κλειδωμα.

- Πατήστε το ένα άκρο  του κουμπιού για το κλειδωμα - το άλλο άκρο  για το ξεκλειδωμα.

Πατήστε και το κρατήστε το πατημένο, για να ανοίξουν επίσης όλα τα παράθυρα ταυτόχρονα.\*

### Ξεκλειδωμα

Μπορείτε να ξεκλειδώσετε μια πόρτα από μέσα με δύο διαφορετικούς τρόπους:

- Πατήστε το κουμπί κεντρικού κλειδώματος .

Με ένα παρατεταμένο πάτημα ανοίγουν επίσης όλα τα παράθυρα\* ταυτόχρονα (βλ. επίσης Άνοιγμα όλων των παραθύρων (σ. 192)).

- Τραβήξτε τη λαβή της πόρτας και ανοίξτε την πόρτα - η πόρτα ξεκλειδώνει και ανοίγει με μία κίνηση.

### Λυχνία στο κουμπί κλειδώματος

Το κεντρικό κλειδωμα διατίθεται σε δύο εκδόσεις - ο ρόλος της λυχνίας στο κουμπί κεντρικού κλειδώματος για την πόρτα του οδηγού διαφέρει ανάλογα με την έκδοση.

Όταν υπάρχει κουμπί κεντρικού κλειδώματος μόνο στην πόρτα του οδηγού, στις υπόλοιπες πόρτες δεν υπάρχει κουμπί:

- η αναμμένη λυχνία σημαίνει ότι όλες οι πόρτες είναι κλειδωμένες.

Όταν υπάρχει κουμπί κεντρικού κλειδώματος και στις δύο μπροστινές πόρτες και ηλεκτρικό κουμπί κλειδώματος σε κάθε πίσω πόρτα:

- Η αναμμένη λυχνία σημαίνει ότι είναι κλειδωμένη μόνο η συγκεκριμένη πόρτα. Όταν όλα τα κουμπιά είναι αναμμένα, όλες οι πόρτες είναι κλειδωμένες.

### Κλειδωμα

- Πατήστε το κουμπί κεντρικού κλειδώματος  - όλες οι κλειστές πόρτες κλειδώνουν.

Με παρατεταμένο πάτημα κλείνουν επίσης όλα τα παράθυρα και η ηλιοροφή ταυτό-

χρονα (βλ. επίσης Άνοιγμα όλων των παραθύρων (σ. 192)).

### Κουμπί κλειδώματος\* πίσω πόρτες



Η λυχνία στο κουμπί ανάβει όταν η πόρτα είναι κλειδωμένη.

Τα κουμπιά κλειδώματος στις πίσω πόρτες κλειδώνουν την αντίστοιχη πίσω πόρτα.

Για να ξεκλειδώσετε την πόρτα:

- Τραβήξτε τη λαβή της πόρτας μία φορά - η πόρτα ξεκλειδώνει και ανοίγει.

### Αυτόματο κλειδωμα

Οι πόρτες και η πόρτα του χώρου αποσκευών κλειδώνουν αυτόματα όταν το αυτοκίνητο αρχίζει να κινείται.

Μπορείτε να ενεργοποιήσετε/απενεργοποιήσετε τη λειτουργία στο σύστημα του μενού **MY CAR**. Για περιγραφή του συστήματος του μενού, βλ. MY CAR (σ. 124).



### Σχετικές πληροφορίες



- Κλειδωμα/Ξεκλειδωμα - απ' έξω (σ. 189)
- Συναγερμός (σ. 197)
- Τηλεχειριστήριο-κλειδί - λειτουργίες (σ. 176)

### Άνοιγμα όλων των παραθύρων

Η λειτουργία Άνοιγμα όλων των παραθύρων ανοίγει ή κλείνει όλα τα παράθυρα ταυτόχρονα και μπορεί να χρησιμοποιηθεί για παράδειγμα για να αεριστεί γρήγορα το αυτοκίνητο όταν επικρατούν υψηλές θερμοκρασίες.



Κουμπί κεντρικού κλειδώματος

Με ένα παρατεταμένο πάτημα στην ενδεικτική λυχνία  στο κουμπί κεντρικού κλειδώματος ή στο τηλεχειριστήριο-κλειδί, **ανοίγουν** όλα τα παράθυρα ταυτόχρονα. Με την ίδια διαδικασία στο σύμβολο  **κλείνουν** όλα τα παράθυρα ταυτόχρονα.

### Σχετικές πληροφορίες

- Κλειδωμα/Ξεκλειδωμα - από μέσα (σ. 191)
- Ηλεκτρικά παράθυρα (σ. 112)

### Κλειδωμα/Ξεκλειδωμα - ντουλαπάκι συνοδηγού

Το ντουλαπάκι του συνοδηγού (σ. 161) μπορεί να κλειδωθεί/ξεκλειδωθεί μόνο με το αποσπώμενο κλειδί του τηλεχειριστηρίου.

Για πληροφορίες σχετικά με το κλειδί, βλ. Αποσπώμενο κλειδί - αφαίρεση/τοποθέτηση (σ. 181).

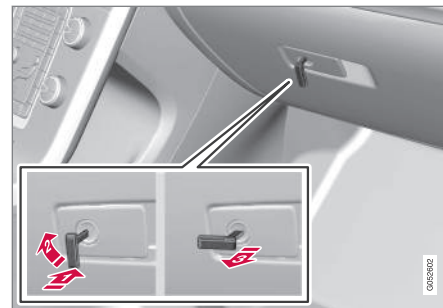

Για να κλειδώσετε το ντουλαπάκι του συνοδηγού:

- 1 Τοποθετήστε το αποσπώμενο κλειδί στην κλειδαριά του ντουλαπιού συνοδηγού σύμφωνα με την παραπάνω εικόνα.
  - 2 Γυρίστε το αποσπώμενο κλειδί 90 μοίρες δεξιόστροφα.
  - 3 Αφαιρέστε το αποσπώμενο κλειδί.
- Για να το ξεκλειδώσετε, ακολουθήστε την αντίστροφη διαδικασία.



Για πληροφορίες σχετικά με το κλείδωμα προσωπικών αποθηκευτικών χώρων, βλ. Κλείδωμα προσωπικών αποθηκευτικών χώρων\* (σ. 182).

### Σχετικές πληροφορίες

- Τηλεχειριστήριο-κλειδί (σ. 172)

### Κλείδωμα/ξεκλείδωμα - πόρτα χώρου αποσκευών

Μπορείτε να ανοίξετε, να κλειδώσετε και να ξεκλειδώσετε την πόρτα του χώρου αποσκευών με διάφορους τρόπους.

#### Χειροκίνητο άνοιγμα

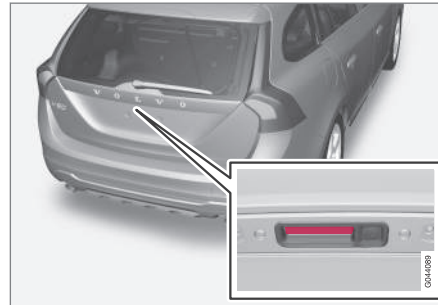

Λαστιχένιο πλαίσιο με ηλεκτρική επαφή.

Η πόρτα του χώρου αποσκευών παραμένει κλειστή μέσω μιας ηλεκτρικής κλειδαριάς. Άνοιγμα:

1. Πιέστε ελαφρά προς τα κάτω το πλατύτερο από τα δύο λαστιχένια πλαίσια κάτω από την εξωτερική λαβή - η κλειδαριά απασφαλίζει.
2. Τραβήξτε την εξωτερική λαβή προς τα πάνω για να ανοίξετε εντελώς την πόρτα του χώρου αποσκευών.



### ΣΗΜΑΝΤΙΚΟ

- Για την απασφάλιση της κλειδαριάς της πόρτας χώρου αποσκευών απαιτείται ελάχιστη δύναμη - απλώς πιέστε απαλά στο πλαίσιο με τη λαστιχένια επένδυση.
- Μην ασκείτε δύναμη στο λαστιχένιο πλαίσιο όταν ανοίγετε την πόρτα του χώρου αποσκευών - χρησιμοποιήστε τη λαβή. Εάν ασκηθεί πολύ μεγάλη δύναμη, μπορεί να προκληθεί ζημιά στις ηλεκτρικές επαφές στο λαστιχένιο πλαίσιο.

### Ξεκλείδωμα με το τηλεχειριστήριο-κλειδί

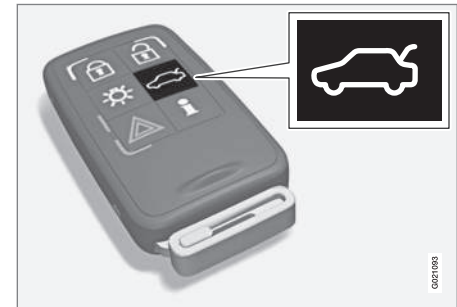

Μπορείτε να αφοπλίσετε το συναγερμό για την πόρτα του χώρου αποσκευών  και να την ξεκλειδώσετε ξεχωριστά χρησιμοποιώντας το κουμπί στο τηλεχειριστήριο-κλειδί\*.



## 06 Κλειδαριές και συναγερμός



Η ενδεικτική λυχνία κλειδώματος (σ. 175) στο ταμπλό σταματά να αναβοσβήνει, ως ένδειξη ότι δεν είναι κλειδωμένες όλες οι πόρτες στο αυτοκίνητο και ότι οι αισθητήρες στάθμης και κίνησης του συστήματος συναγερμού\* και οι αισθητήρες ανοίγματος της πόρτας χώρου αποσκευών έχουν απενεργοποιηθεί.

Οι πόρτες παραμένουν κλειδωμένες και ο συναγερμός οπλισμένος.

- Η πόρτα χώρου του αποσκευών ξεκλειδώνει αλλά παραμένει κλειστή - πιέστε ελαφρά το λαστιχένιο πλαίσιο πίεσης κάτω από την εξωτερική λαβή και ανοίξτε την πόρτα του χώρου αποσκευών.

Εάν δεν ανοίξετε την πόρτα του χώρου αποσκευών εντός 2 λεπτών, τότε θα ξανακλειδώσει και ο συναγερμός θα οπλίσει ξανά.

### Ξεκλειδωμα του αυτοκινήτου από μέσα



- 1 Ξεκλειδωμα, πόρτα χώρου αποσκευών

Για να ξεκλειδώσετε την πόρτα χώρου του αποσκευών:

- Πατήστε το κουμπί στον πίνακα φώτων (1).
  - > Η πόρτα του χώρου αποσκευών ξεκλειδώνει και μπορεί να ανοίξει εντός 2 λεπτών (εάν το αυτοκίνητο κλειδωθεί από μέσα).

### Κλειδωμα με το τηλεχειριστήριο-κλειδί

- Πατήστε το κουμπί κλειδώματος στο τηλεχειριστήριο-κλειδί , βλέπε Τηλεχειριστήριο-κλειδί - λειτουργίες (σ. 176).
  - > Η ενδεικτική λυχνία κλειδώματος στο ταμπλό αρχίζει να αναβοσβήνει, που σημαίνει ότι το αυτοκίνητο είναι κλειδωμένο και το σύστημα συναγερμού\* έχει οπλίσει.

### Σχετικές πληροφορίες

- Κλειδωμα/ξεκλειδωμα - από μέσα (σ. 191)
- Κλειδωμα/ξεκλειδωμα - απ' έξω (σ. 189)

### Διπλό κλειδωμα\*

Διπλό κλειδωμα<sup>9</sup> σημαίνει ότι όλες οι λαβές των θυρών αποσυνδέονται από το σύστημα μηχανικά, με αποτέλεσμα οι πόρτες να μην μπορούν να ανοίξουν ούτε από μέσα ούτε από έξω.

Το διπλό κλειδωμα ενεργοποιείται με το τηλεχειριστήριο-κλειδί (σ. 172) και ενεργοποιείται με καθυστέρηση δέκα δευτερολέπτων περίπου από το κλειδωμα των θυρών.



### ΣΗΜΕΙΩΣΗ

Εάν κάποια από τις πόρτες ανοίξει εντός του διαστήματος χρονοκαθυστέρησης, τότε η διαδικασία διακόπτεται και ο συναγερμός απενεργοποιείται.

Το αυτοκίνητο μπορεί να ξεκλειδωθεί μόνο με το τηλεχειριστήριο-κλειδί όταν είναι ενεργοποιημένη η λειτουργία διπλού κλειδώματος. Μπορείτε επίσης να ξεκλειδώσετε την μπροστινή αριστερή πόρτα με το αποσπώμενο κλειδί (σ. 180). Επιπλέον, μπορείτε να ξεκλειδώσετε και να ανοίξετε τις πόρτες και την πόρτα του χώρου αποσκευών στα αυτοκίνητα με σύστημα εκκίνησης και κλειδώματος Keyless\* αγγίζοντας τις λαβές των θυρών ή τη λαβή στην πόρτα του χώρου αποσκευών.

**ΠΡΟΕΙΔΟΠΟΙΗΣΗ**

Για να μην κλειδωθεί κάποιος μέσα στο αυτοκίνητο, μην επιτρέπετε σε κανέναν να παραμείνει μέσα σε αυτό εάν δεν έχετε απενεργοποιήσει το διπλό κλειδίωμα.

**Προσωρινή απενεργοποίηση**

Οι ενεργές επιλογές του μενού επισημαίνονται με το σύμβολο +.

- 1 **MY CAR**
- 2 **OK MENU**
- 3 Περιστροφικό κουμπί **TUNE**
- 4 **EXIT**

Εάν πρόκειται να μείνει κάποιος στο αυτοκίνητο αλλά πρέπει να κλειδώσετε τις πόρτες απ' έξω, τότε μπορείτε να απενεργοποιήσετε

προσωρινά τη λειτουργία διπλού κλειδίωματος. Αυτό πραγματοποιείται από το σύστημα του μενού **MY CAR**. Για περιγραφή του συστήματος του μενού, βλ. MY CAR (σ. 124).

**ΣΗΜΕΙΩΣΗ**

- Πρέπει να θυμάστε ότι το συναγερμός του αυτοκινήτου είναι ενεργός όταν το αυτοκίνητο είναι κλειδωμένο.
- Εάν κάποια από τις πόρτες ανοίξει από μέσα, ο συναγερμός ενεργοποιείται.

Τα παραπάνω ισχύουν αν το διπλό κλειδίωμα δεν έχει απενεργοποιηθεί προσωρινά.

**Σχετικές πληροφορίες**

- Keyless Drive\* - Ξεκλειδίωμα με το αποσπώμενο κλειδί (σ. 188)
- Τηλεχειριστήριο-κλειδί (σ. 172)

**Κλειδαριές ασφαλείας παιδιών - χειροκίνητη ενεργοποίηση**

Οι κλειδαριές ασφαλείας παιδιών δεν επιτρέπουν στα παιδιά να ανοίξουν τις πίσω πόρτες από μέσα.

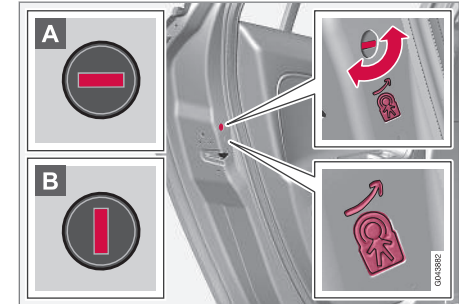
**Ενεργοποίηση/απενεργοποίηση των κλειδαριών ασφαλείας παιδιών**

Χειροκίνητες κλειδαριές ασφαλείας παιδιών. Δεν πρέπει να συγχέονται με τις μη αυτόματες κλειδαριές θυρών (σ. 190).

Οι κλειδαριές ασφαλείας παιδιών βρίσκονται στο πίσω άκρο των πίσω θυρών και η πρόσβαση σε αυτές είναι εφικτή μόνο όταν οι πόρτες είναι ανοικτές.

<sup>9</sup> Μόνο σε συνδυασμό με συναγερμό.



## 06 Κλειδαριές και συναγερμός



Για να ενεργοποιήσετε/απενεργοποιήσετε τις κλειδαριές ασφαλείας παιδιών:

- Χρησιμοποιήστε το αποσπώμενο κλειδί (σ. 180) τηλεχειριστηρίου-κλειδιού για να γυρίσετε το διακόπτη.

**A** Η πόρτα δεν μπορεί να ανοίξει από μέσα.

**B** Η πόρτα μπορεί να ανοίξει τόσο απ' έξω όσο και από μέσα.

### ΠΡΟΕΙΔΟΠΟΙΗΣΗ

Κάθε πίσω πόρτα διαθέτει δύο ασφάλειες - μη συγχέετε τις κλειδαριές ασφαλείας παιδιών με τις μηχανικές κλειδαριές.

### ΣΗΜΕΙΩΣΗ

- Με την ασφάλεια κάθε πόρτας κλειδώνει μόνο η συγκεκριμένη πόρτα - όχι και οι δύο πίσω πόρτες ταυτόχρονα.
- Τα αυτοκίνητα με ηλεκτρικές κλειδαριές ασφαλείας παιδιών δεν διαθέτουν μηχανικές κλειδαριές ασφαλείας παιδιών.

### Σχετικές πληροφορίες

- Κλειδαριές ασφαλείας παιδιών - ηλεκτρική ενεργοποίηση\* (σ. 196)
- Κλειδωμα/Ξεκλειδωμα - από μέσα (σ. 191)
- Κλειδωμα/Ξεκλειδωμα - απ' έξω (σ. 189)

### Κλειδαριές ασφαλείας παιδιών - ηλεκτρική ενεργοποίηση\*

Οι κλειδαριές ασφαλείας παιδιών με ηλεκτρική ενεργοποίηση δεν επιτρέπουν στα παιδιά να ανοίξουν τις πίσω πόρτες ή τα παράθυρα από μέσα.

### Ενεργοποίηση

Μπορείτε να ενεργοποιήσετε/απενεργοποιήσετε τις κλειδαριές ασφαλείας παιδιών με το κλειδί σε οποιαδήποτε θέση (σ. 86) μετά τη θέση **0**. Η ενεργοποίηση/απενεργοποίηση μπορεί να πραγματοποιηθεί έως και 2 λεπτά από το σβήσιμο του κινητήρα, με την προϋπόθεση ότι δεν θα ανοίξει κάποια πόρτα.

Για να ενεργοποιήσετε τις κλειδαριές ασφαλείας παιδιών:



Πλαίσιο χειριστηρίων στην πόρτα του οδηγού.

1. Θέστε τον κινητήρα σε λειτουργία ή γυρίστε το κλειδί σε οποιαδήποτε θέση μετά τη **0**.
2. Πατήστε το κουμπί στο πλαίσιο χειριστηρίων της πόρτας του οδηγού.
  - > Στην οθόνη πληροφοριών του πίνακα οργάνων εμφανίζεται το μήνυμα **Πίσω κλειδαριές ασφαλείας παιδιών ενεργοποιημένες** και η λυχνία στο κουμπί ανάβει - οι κλειδαριές είναι ενεργές.

Όταν η κλειδαριά ασφαλείας παιδιών είναι ενεργοποιημένη, τότε:



- μπορείτε να ανοίξετε τα πίσω παράθυρα μόνο από το πλαϊνό χειριστήριο στην πόρτα του οδηγού
- μπορείτε να ανοίξετε τις πίσω πόρτες από μέσα.

Η τρέχουσα ρύθμιση αποθηκεύεται όταν σβήσει ο κινητήρας - εάν κλειδαριές ασφαλείας παιδιών ενεργοποιηθούν κατά το σβήσιμο του κινητήρα, η λειτουργία θα παραμείνει ενεργοποιημένη την επόμενη φορά που ο κινητήρας θα τεθεί σε λειτουργία.

#### Σχετικές πληροφορίες

- Κλειδαριές ασφαλείας παιδιών - χειροκίνητη ενεργοποίηση (σ. 195)
- Κλειδώμα/Ξεκλειδώμα - από μέσα (σ. 191)

#### Συναγερμός

*Ο συναγερμός είναι συσκευή που εκπέμπει μια προειδοποίηση σε περίπτωση π.χ. παραβίασης του αυτοκινήτου.*

Ο συναγερμός ενεργοποιείται, εάν:

- ανοίξει κάποια πόρτα, το καπό του κινητήρα ή η πόρτα χώρου αποσκευών
- ανιχνευθεί κίνηση στο χώρο των επιβατών (εάν το αυτοκίνητο διαθέτει αισθητήρα κίνησης\*)
- το αυτοκίνητο ανυψωθεί ή ρυμουλκηθεί (εάν το αυτοκίνητο διαθέτει αισθητήρα κλίσης\*)
- αποσυνδεθεί το καλώδιο της μπαταρίας
- η σειρήνα αποσυνδεθεί.

Εάν υπάρχει βλάβη στο σύστημα συναγερμού, στην οθόνη πληροφοριών του πίνακα οργάνων εμφανίζεται ένα μήνυμα. Σε αυτή την περίπτωση, απευθυνθείτε σε ένα συνεργείο - συνιστάται να απευθυνθείτε σε ένα εξουσιοδοτημένο συνεργείο της Volvo.



#### ΣΗΜΕΙΩΣΗ

Οι αισθητήρες κίνησης ενεργοποιούν έναν προειδοποιητικό ήχο σε περίπτωση που καταγραφεί κίνηση μέσα στο χώρο επιβατών - τα ρεύματα αέρα καταγράφονται επίσης. Για το λόγο αυτό, ο συναγερμός μπορεί να ενεργοποιηθεί εάν αφήσετε το αυτοκίνητο με κάποιο παράθυρο ή με την ηλιοροφή ανοικτή ή εάν χρησιμοποιείται το σύστημα θέρμανσης του χώρου επιβατών.

Για να αποφύγετε κάτι τέτοιο: Κλείστε το παράθυρο/την ηλιοροφή όταν πρόκειται να απομακρυνθείτε από το αυτοκίνητο. Εάν πρόκειται να χρησιμοποιήσετε το ενσωματωμένο σύστημα θέρμανσης του αυτοκινήτου (ή φορητό ηλεκτρικό θερμαντήρα) - ρυθμίστε τους αεραγωγούς έτσι, ώστε η ροή του αέρα να διοχετεύεται προς τα πάνω στο χώρο επιβατών. Εναλλακτικά, μπορείτε να χρησιμοποιήσετε τη μειωμένη ευαισθησία συναγερμού, βλ. Μειωμένη ευαισθησία συναγερμού (σ. 200).



#### ΣΗΜΕΙΩΣΗ

Μην επιχειρήσετε να επισκευάσετε ή να τροποποιήσετε εσείς οι ίδιοι τα εξαρτήματα στο σύστημα συναγερμού. Οποιαδήποτε απόπειρα τέτοιου είδους ενδέχεται να επηρεάσει τους όρους της εγγύησης.

#### Όπλιση του συναγερμού

- Πατήστε το κουμπί κλειδώματος του τηλεχειριστηρίου-κλειδιού.

\* Προαιρετικός εξοπλισμός/αξεσουάρ, για περισσότερες πληροφορίες βλ. Εισαγωγή.





### Απενεργοποίηση του συναγερμού

- Πατήστε το κουμπί ξεκλειδώματος του τηλεχειριστηρίου-κλειδιού.

### Απενεργοποίηση ενεργοποιημένου συναγερμού

- Πατήστε το κουμπί ξεκλειδώματος του τηλεχειριστηρίου-κλειδιού ή τοποθετήστε το τηλεχειριστήριο-κλειδί στο διακόπτη ανάφλεξης.

### Σχετικές πληροφορίες

- Ενδεικτική λυχνία συναγερμού (σ. 198)
- Συναγερμός - αυτόματη εν νέου όπλιση (σ. 198)
- Συναγερμός - το τηλεχειριστήριο-κλειδί δεν λειτουργεί (σ. 199)

### Ενδεικτική λυχνία συναγερμού

Η ενδεικτική λυχνία συναγερμού δείχνει την κατάσταση του συστήματος συναγερμού (σ. 197).

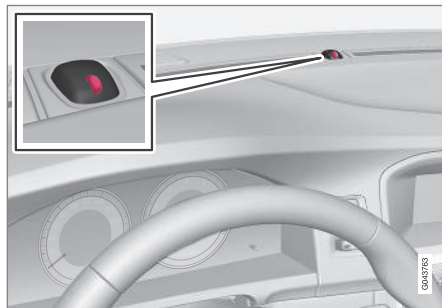

Ίδια λυχνία LED με την ενδεικτική λυχνία κλειδώματος (σ. 175).

Η κόκκινη λυχνία LED στο ταμπλό δείχνει την κατάσταση του συστήματος συναγερμού:

- Η λυχνία LED είναι σβηστή – ο συναγερμός δεν έχει οπλίσει
- Η λυχνία LED αναβοσβήνει μία φορά ανά δύο δευτερόλεπτα – ο συναγερμός έχει οπλίσει
- Η λυχνία LED αναβοσβήνει γρήγορα μόλις αποπλιστεί ο συναγερμός (και μέχρις ότου το τηλεχειριστήριο-κλειδί τοποθετηθεί στο διακόπτη ανάφλεξης και γυρίσει στη θέση I) – ο συναγερμός έχει ενεργοποιηθεί.

### Συναγερμός - αυτόματη εν νέου όπλιση

Η αυτόματη εκ νέου όπλιση του συναγερμού (σ. 197) αποτρέπει το ενδεχόμενο να αφήσετε κατά λάθος το συναγερμό αποπλισμένο.

Εάν το αυτοκίνητο ξεκλειδωθεί με το τηλεχειριστήριο-κλειδί (και ο συναγερμός έχει αποπλιστεί) αλλά δεν ανοίξει καμία από τις πόρτες ή η πόρτα του χώρου αποσκευών εντός 2 λεπτών, τότε ο συναγερμός οπλίζει ξανά αυτόματα. Ταυτόχρονα το αυτοκίνητο ξανακλειδώνει.

### Σχετικές πληροφορίες

- Μειωμένη ευαισθησία συναγερμού (σ. 200)





### Συναγερμός - το τηλεχειριστήριο-κλειδί δεν λειτουργεί

Εάν ο συναγερμός (σ. 197) δεν απενεργοποιείται με το τηλεχειριστήριο-κλειδί, π.χ. εάν η μπαταρία (σ. 183) του κλειδιού έχει αποφορτιστεί, μπορείτε να ξεκλειδώσετε το αυτοκίνητο, να αποπλίσετε το συναγερμό και να θέσετε τον κινητήρα σε λειτουργία ως εξής:

1. Ανοίξτε την πόρτα οδηγού με το αποσπώμενο κλειδί (σ. 188).
  - > Ο συναγερμός ενεργοποιείται, η ενδεικτική λυχνία συναγερμού (σ. 198) αναβοσβήνει γρήγορα και ηχηρή σειρήνα.
2. Τοποθετήστε το τηλεχειριστήριο-κλειδί στο διακόπτη ανάφλεξης.
  - > Ο συναγερμός απενεργοποιείται και η ενδεικτική λυχνία του συναγερμού σβήνει.
3. Θέστε τον κινητήρα σε λειτουργία.



### Σήματα συναγερμού

Όταν ενεργοποιηθεί ο συναγερμός (σ. 197), ηχηρή σειρήνα και όλα τα φλας αναβοσβήνουν.

- Η σειρήνα ηχεί επί 30 δευτερόλεπτα ή μέχρι ο συναγερμός να απενεργοποιηθεί. Η σειρήνα διαθέτει δική της μπαταρία και λειτουργεί ανεξάρτητα από την μπαταρία του αυτοκινήτου.
- Τα φλας αναβοσβήνουν επί 5 λεπτά ή μέχρι να απενεργοποιηθεί ο συναγερμός.



## 06 Κλειδαριές και συναγερμός

### Μειωμένη ευαισθησία συναγερμού

Μειωμένη προστασία σημαίνει ότι οι αισθητήρες κίνησης και κλίσης μπορεί να απενεργοποιηθούν προσωρινά.

Για να αποφευχθεί η ακούσια ενεργοποίηση του συναγερμού (σ. 197), π.χ. όταν μέσα στο αυτοκίνητο υπάρχει σκύλος ή κατά τη μεταφορά του αυτοκινήτου με τρένο ή πορθμείο, απενεργοποιήστε προσωρινά τους αισθητήρες κίνησης και κλίσης.

Η διαδικασία είναι η ίδια με την προσωρινή απενεργοποίηση του διπλού κλειδώματος (σ. 194)<sup>10</sup>.

### Σχετικές πληροφορίες

- Ενδεικτική λυχνία συναγερμού (σ. 198)

### Έγκριση τύπου - σύστημα τηλεχειριστηρίου-κλειδιού

Μπορείτε να δείτε την έγκριση τύπου για το σύστημα τηλεχειριστηρίου-κλειδιού στον πίνακα.

### Σύστημα κλειδώματος, βασικό

Χώρα/Περιοχή	
ΕΕ, Κίνα	

### Σύστημα κλειδώματος Keyless (Keyless drive)

Χώρα/Περιοχή	
ΕΕ	
Κορέα	
Κίνα	
Χονγκ Κονγκ	

<sup>10</sup> Μόνο σε συνδυασμό με συναγερμό.



### Σχετικές πληροφορίες

- Τηλεχειριστήριο-κλειδί (σ. 172)

07



ΥΠΟΣΤΗΡΙΞΗ ΤΟΥ ΟΔΗΓΟΥ

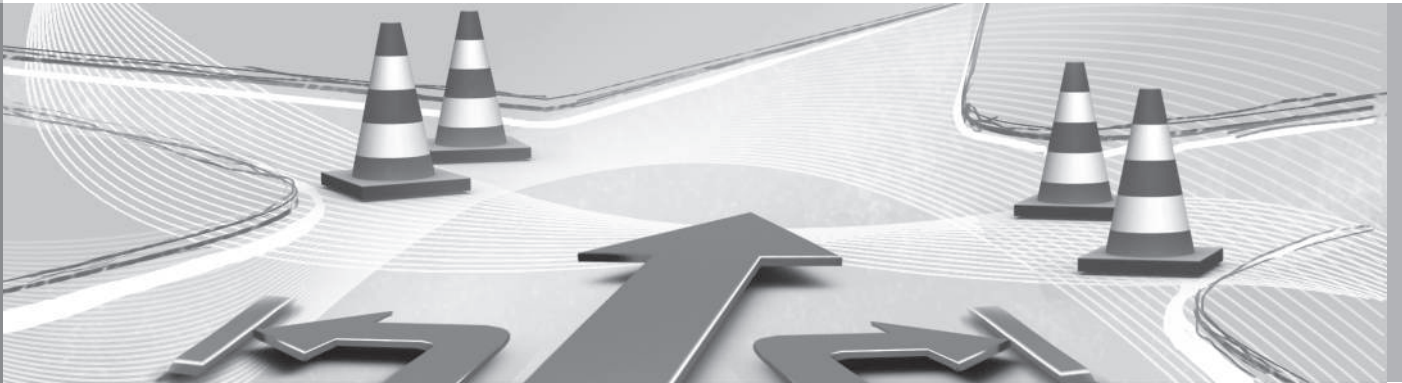



## Ενεργό σασί - Four C\*

Το Ενεργό σασί "Four-C" (Continuously Controlled Chassis Concept), ρυθμίζει τα χαρακτηριστικά των αμορτισέρ έτσι, ώστε να μπορούν να προσαρμοστούν τα οδηγικά χαρακτηριστικά του αυτοκινήτου. Υπάρχουν τρεις ρυθμίσεις: **Comfort**, **Sport** και **Advanced**.

### Comfort

Αυτή η ρύθμιση αποσκοπεί στη βελτίωση της άνεσης που προσφέρει το αυτοκίνητο σε ανώμαλο και ανομοιόμορφο δρόμο. Η απόσβεση των κραδασμών γίνεται ήπια και η κίνηση του αμαξώματος είναι ομαλή.

### Sport

Αυτή η ρύθμιση προσδίδει στην οδηγική συμπεριφορά του αυτοκινήτου έναν πιο спорτο χαρακτήρα και συνιστάται για πιο δυναμική οδήγηση. Η απόκριση του τιμονιού είναι ταχύτερη σε σχέση με το πρόγραμμα Comfort. Τα αμορτισέρ σκληραίνουν και το αμάξωμα ακολουθεί τη μορφολογία του οδοστρώματος, ώστε να περιοριστεί η κύλιση στις στροφές.

### Advanced

Αυτή η ρύθμιση συνιστάται μόνο όταν το οδόστρωμα είναι ιδιαίτερα ομαλό.

Η ρύθμιση των αμορτισέρ βελτιστοποιείται για μέγιστο κράτημα, και η ευστάθεια στις στροφές αυξάνεται ακόμη περισσότερο.

## Χειρισμός



Κουμπιά χειρισμού.

Μπορείτε να επιλέξετε την απαιτούμενη ρύθμιση για το σασί χρησιμοποιώντας τα κουμπιά στην κεντρική κονσόλα. Η ρύθμιση, που χρησιμοποιείται όταν ο κινητήρας σβήσει, ενεργοποιείται την επόμενη φορά που ο κινητήρας θα τεθεί σε λειτουργία. Εξαίρεση αποτελεί το Advanced - κατά την επανεκκίνηση αλλάζει σε Sport.

## Μεταβλητή υποβοήθηση τιμονιού\*

Το σύστημα διεύθυνσης μεταβλητής υποβοήθησης "σκληραίνει" το τιμόνι όσο αυξάνεται η ταχύτητα του αυτοκινήτου ώστε ο οδηγός να έχει καλύτερη αίσθηση του τιμονιού.

Σε αυτοκινητοδρόμους, το τιμόνι γίνεται πιο σκληρό. Το τιμόνι είναι "ελαφρύ" και δεν χρειάζεται μεγαλύτερη προσπάθεια όταν σταθεμείτε το αυτοκίνητο ή όταν κινείστε με χαμηλή ταχύτητα.

Ο οδηγός μπορεί να επιλέξει μεταξύ τριών επιπέδων υποβοήθησης τιμονιού ως προς την απόκριση στις συνθήκες του οδοστρώματος ή την ευαισθησία του τιμονιού στο σύστημα του μενού **MY CAR** (σ. 124):

- Εκεί, αναζητήστε το **Steering force level** και επιλέξτε **Low**, **Medium** ή **High**.

Αυτή η ρύθμιση δεν είναι προσβάσιμη όταν το αυτοκίνητο κινείται.



### ΣΗΜΕΙΩΣΗ

Σε συγκεκριμένες περιπτώσεις το υποβοηθούμενο σύστημα διεύθυνσης μπορεί να ζεσταθεί πολύ και να χρειάζεται προσωρινά να ψυθεί - σε αυτό το διάστημα το υποβοηθούμενο σύστημα διεύθυνσης λειτουργεί με μειωμένη ισχύ και το στρίψιμο του τιμονιού μπορεί να είναι ελαφρώς δυσκολότερο.

Παράλληλα με την προσωρινά μειωμένη υποβοήθηση στη διεύθυνση εμφανίζεται ένα μήνυμα στον πίνακα οργάνων.

\* Προαιρετικός εξοπλισμός/αξεσουάρ, για περισσότερες πληροφορίες βλ. Εισαγωγή.





### Σχετικές πληροφορίες

- MY CAR (σ. 124)

### Ηλεκτρονικό πρόγραμμα ευστάθειας (ESC) - γενικά

Το σύστημα ευστάθειας ESC (Electronic Stability Control) βοηθά τον οδηγό να αποφύγει τη διολίσθηση και βελτιώνει την πρόσφυση του αυτοκινήτου.



Η ενεργοποίηση του συστήματος ESC κατά την πέδηση μπορεί να γίνει αισθητή ως παλμικός ήχος. Το αυτοκίνητο ενδέχεται να επιταχύνει πιο αργά απ' ό,τι συνήθως όταν πατήσετε το πεντάλ γκαζιού.



### ΠΡΟΕΙΔΟΠΟΙΗΣΗ

Το σύστημα ευστάθειας ESC λειτουργεί επιβλητικά - δεν μπορεί να διαχειριστεί όλες τις καταστάσεις σε όλες τις οδικές συνθήκες.

Ο οδηγός φέρει πάντοτε την ευθύνη να διασφαλίζει ότι το αυτοκίνητο οδηγείται σωστά και ότι τηρούνται οι ισχύοντες κανόνες και κανονισμοί οδικής κυκλοφορίας.

Το σύστημα ESC περιλαμβάνει τις παρακάτω λειτουργίες:

- Σύστημα ενεργού ελέγχου εκτροπής
- Σύστημα ελέγχου σπινιρίσματος
- Σύστημα ελέγχου πρόσφυσης
- Σύστημα ελέγχου βραδύτητας κινητήρα - EDC

- Σύστημα ελέγχου πρόσφυσης στις στροφές - CTC
- Υποβοήθηση ευστάθειας τρέιλερ - TSA

### Σύστημα ενεργού ελέγχου εκτροπής

Η λειτουργία αυτή ελέγχει τη δύναμη κίνησης και πέδησης των τροχών μεμονωμένα, προκειμένου να διατηρήσει την ευστάθεια του αυτοκινήτου.

### Σύστημα ελέγχου σπινιρίσματος

Η λειτουργία αυτή αποτρέπει το σπινιρίσμα των κινητήριων τροχών κατά τη διάρκεια της επιτάχυνσης.

### Σύστημα ελέγχου πρόσφυσης

Η λειτουργία αυτή είναι ενεργή σε χαμηλές ταχύτητες και μεταφέρει ισχύ από τον κινητήριο τροχό που ολισθαίνει στον κινητήριο τροχό που δεν ολισθαίνει.

### Σύστημα ελέγχου βραδύτητας κινητήρα - EDC

Το EDC (Engine Drag Control) αποτρέπει το ακούσιο κλείδωμα των τροχών, π.χ. μετά από επιλογή μικρότερης σχέσης ή πέδηση από τον κινητήρα όταν οδηγείτε με χαμηλές σχέσεις σε ολισθηρό οδόστρωμα.

Το ακούσιο κλείδωμα των τροχών κατά την οδήγηση μπορεί, μεταξύ άλλων, να επηρεάσει την ικανότητα του οδηγού να διευθύνει το αυτοκίνητο.



### Σύστημα ελέγχου υποστροφής/ υπερστροφής - CTC\*

Το CTC αντισταθμίζει την υποστροφή και επιτρέπει στον οδηγό να επιταχύνει περισσότερο απ' ό,τι συνήθως στις στροφές χωρίς ο εσωτερικός τροχός να σπινάρει, π.χ. σε μια είσοδο-στροφή στο αυτοκινητόδρομο για τη λωρίδα επιτάχυνσης ώστε να ενσωματωθεί ομαλά με τη ροή των υπόλοιπων οχημάτων.

### Trailer Stability Assist\* - TSA<sup>1</sup>

Ο σκοπός της λειτουργίας Trailer stability assist (σ. 361) είναι να σταθεροποιεί το αυτοκίνητο με το συνδεδεμένο τρέιλερ εάν αρχίσει να διπλώνει. Για περισσότερες πληροφορίες, βλ. Οδήγηση με τρέιλερ\* (σ. 354).

#### ΣΗΜΕΙΩΣΗ

Η λειτουργία απενεργοποιείται εάν ο οδηγός επιλέξει τη λειτουργία **Sport**.

### Σχετικές πληροφορίες

- Ηλεκτρονικό πρόγραμμα ευστάθειας (ESC) - λειτουργία (σ. 205)
- Ηλεκτρονικό πρόγραμμα ευστάθειας (ESC) - ενδεικτικές λυχνίες και μηνύματα (σ. 206)

### Ηλεκτρονικό πρόγραμμα ευστάθειας (ESC) - λειτουργία

#### Επιλογή επιπέδου - λειτουργία Sport

Το σύστημα ESC είναι μόνιμα ενεργοποιημένο - δεν μπορεί να απενεργοποιηθεί.



Ωστόσο, ο οδηγός μπορεί να επιλέξει τη λειτουργία **Sport** για πιο δυναμική οδήγηση του αυτοκινήτου.

Μπορείτε να επιλέξετε τη λειτουργία **Sport** στο

σύστημα του μενού MY CAR. Για περιγραφή του συστήματος του μενού, βλ. MY CAR (σ. 124).

Στη λειτουργία **Sport**, το σύστημα ανιχνεύει εάν ο οδηγός πατά το πεντάλ γκαζιού, στρίβει το τιμόνι ή παίρνει τις στροφές πιο έντονα απ' ό,τι συνήθως επιτρέπονται έτσι την ελεγχόμενη ολίσθηση με το πίσω μέρος έως ένα συγκεκριμένο βαθμό, πριν παρέμβει για να σταθεροποιήσει το αυτοκίνητο.

Αν, για παράδειγμα, ο οδηγός σταματήσει μια ελεγχόμενη ολίσθηση αφήνοντας το πεντάλ γκαζιού, τότε παρεμβαίνει το σύστημα ESC και σταθεροποιεί το αυτοκίνητο.

Με τη λειτουργία **Sport**, επιτυγχάνεται επίσης η μέγιστη πρόσφυση αν το αυτοκίνητο "κολλήσει" ή κατά την οδήγηση σε ασταθή

επιφάνεια - π.χ. άμμος ή παχύ στρώμα χιονιού.



Ως ένδειξη της λειτουργίας **Sport**, στον πίνακα οργάνων ανάβει αυτή η λυχνία και παραμένει αναμμένη μέχρι ο οδηγός να την αποεπιλέξει ή μέχρι να σβήσει τον κινητήρα - την επόμενη φορά που ο κινητήρας θα τεθεί σε λειτουργία, το σύστημα ESC θα επιστρέψει στην κανονική του λειτουργία.

### Σχετικές πληροφορίες

- Ηλεκτρονικό πρόγραμμα ευστάθειας (ESC) - γενικά (σ. 204)
- Ηλεκτρονικό πρόγραμμα ευστάθειας (ESC) - ενδεικτικές λυχνίες και μηνύματα (σ. 206)

<sup>1</sup> Το Trailer Stability Assist συμπεριλαμβάνεται στην εγκατάσταση του εργοστασιακού κοτσαδόρου της Volvo.



## 07 Υποστήριξη του οδηγού



### Ηλεκτρονικό πρόγραμμα ευστάθειας (ESC) - ενδεικτικές λυχνίες και μηνύματα

#### Πίνακας

Λυχνία	Μήνυμα	Ερμηνεία
	ESC Προσωρινά απενεργ/νο	Η λειτουργία του συστήματος ESC έχει ανασταλεί προσωρινά λόγω υπερθέρμανσης των δίσκων των φρένων - η λειτουργία επανενεργοποιείται αυτόματα όταν τα φρένα κρυώσουν.
	ESC Απαιτείται σέρβις	<p>Το ESC είναι απενεργοποιημένο.</p> <ul style="list-style-type: none"> <li>Σταματήστε το αυτοκίνητο σε ασφαλές μέρος, σβήστε τον κινητήρα και θέστε τον ξανά σε λειτουργία.</li> <li>Επισκεφτείτε ένα συνεργείο εάν το μήνυμα εξακολουθεί να εμφανίζεται - συνιστάται να απευθυνθείτε σε ένα εξουσιοδοτημένο συνεργείο της Volvo.</li> </ul>
 και 	"Message"	Υπάρχει ένα μήνυμα κειμένου στον πίνακα οργάνων (σ. 69) - Διαβάστε το!
	Η λυχνία παραμένει αναμμένη επί 2 δευτερόλεπτα.	Διενεργείται έλεγχος του συστήματος κατά την εκκίνηση του κινητήρα.





Λυχνία	Μήνυμα	Ερμηνεία
	Η λυχνία αναβοσβήνει.	Το ESC ενεργοποιείται.
	Η λυχνία είναι σταθερά αναμμένη.	Η λειτουργία <b>Sport</b> είναι ενεργοποιημένη. <b>ΣΗΜΕΙΩΣΗ:</b> Το ESC δεν απενεργοποιείται σε αυτό το πρόγραμμα λειτουργίας - αναστέλλεται μερικώς.

#### Σχετικές πληροφορίες

- Ηλεκτρονικό πρόγραμμα ευστάθειας (ESC) - γενικά (σ. 204)
- Ηλεκτρονικό πρόγραμμα ευστάθειας (ESC) - λειτουργία (σ. 205)



## Πληροφορίες σημάτων οδικής κυκλοφορίας (RSI)\*

Η λειτουργία πληροφοριών σημάτων οδικής κυκλοφορίας (RSI – Road Sign Information) βοηθά τον οδηγό να θυμάται ποια οδικά σήματα ταχύτητας έχει συναντήσει το όχημα.

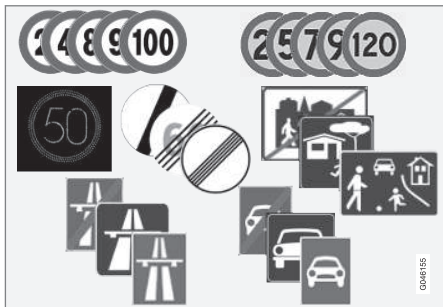

Παραδείγματα ευανάνγνωστων σημάτων που αφορούν στην ταχύτητα<sup>2</sup>.

Η λειτουργία RSI παρέχει πληροφορίες για την τρέχουσα ταχύτητα, π.χ. για την αρχή ή το τέλος ενός αυτοκινητοδρόμου ή μιας οδού και τότε απαγορεύεται το προσπέρασμα.

Εάν το όχημα περάσει από ένα σήμα για αυτοκινητόδρομο/οδό και ένα σήμα ανώτατου ορίου ταχύτητας, το RSI αποφασίζει να εμφανίσει το σύμβολο του σήματος για την ανώτατη επιτρεπόμενη ταχύτητα.

## ΠΡΟΕΙΔΟΠΟΙΗΣΗ

Το RSI δεν λειτουργεί σε όλες τις περιπτώσεις, έχει σχεδιαστεί απλώς ως συμπληρωματικό βοήθημα.

Ο οδηγός φέρει πάντοτε την απόλυτη ευθύνη να διασφαλίζει ότι το αυτοκίνητο οδηγείται σωστά και ότι τηρούνται οι ισχύοντες κανόνες και κανονισμοί οδικής κυκλοφορίας.

### Σχετικές πληροφορίες

- Πληροφορίες σημάτων οδικής κυκλοφορίας (RSI)\* - χειρισμός (σ. 208)
- Πληροφορίες σημάτων οδικής κυκλοφορίας (RSI)\* - περιορισμοί (σ. 211)

## Πληροφορίες σημάτων οδικής κυκλοφορίας (RSI)\* - χειρισμός

Η λειτουργία πληροφοριών σημάτων οδικής κυκλοφορίας (RSI – Road Sign Information) βοηθά τον οδηγό να θυμάται ποια οδικά σήματα ταχύτητας έχει συναντήσει το όχημα.

Η λειτουργία έχει ως εξής:

<sup>2</sup> Τα οδικά σήματα που εμφανίζονται στον πίνακα οργάνων εξαρτώνται από την εκάστοτε αγορά - στις εικόνες σε αυτές τις οδηγίες παρατίθενται μόνο ορισμένα παραδείγματα.

\* Προαιρετικός εξοπλισμός/αξεσουάρ, για περισσότερες πληροφορίες βλ. Εισαγωγή.

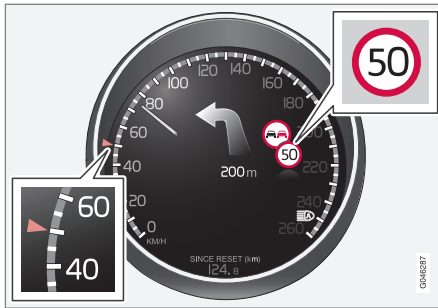

Εγγεγραμμένες πληροφορίες ταχύτητας<sup>3</sup>.

Όταν το RSI καταγράψει ένα οδικό σήμα περι-υποχρεωτικής ταχύτητας, το σήμα εμφανίζεται ως σύμβολο στον πίνακα οργάνων.



Μαζί με το σύμβολο για το τρέχον όριο ταχύτητας, μπορεί επίσης να εμφανιστεί ένα σήμα ότι απαγορεύεται το προσπέρασμα ανάλογα με την περίπτωση.

### Τέλος εμποδίου ή αυτοκινητοδρόμου

Ένα σχετικό οδικό σήμα εμφανίζεται στον πίνακα οργάνων επί 10 δευτερόλεπτα περίπου σε περιπτώσεις που το RSI ανιχνεύσει σήμα που αφορά στο τέλος ορίου ταχύτητας - ή άλλες πληροφορίες που αφορούν στην ταχύτητα, π.χ. τέλος αυτοκινητόδρομου.

Παραδείγματα τέτοιων σημάτων είναι:

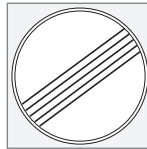

Τέλος όλων των εμποδίων.



Τέλος αυτοκινητοδρόμου.

Στη συνέχεια, οι πληροφορίες σημάτων σταματούν να εμφανίζονται μέχρι να ανιχνευτεί το επόμενο σήμα που αφορά στην ταχύτητα.

### Πρόσθετα σήματα

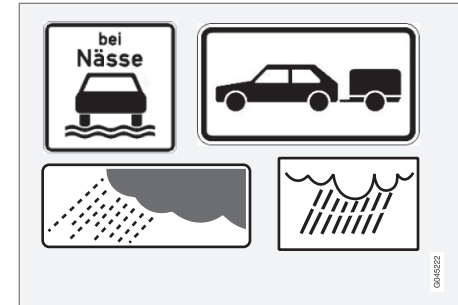

Παραδείγματα πρόσθετων σημάτων<sup>3</sup>.

Ορισμένες φορές, για τον ίδιο δρόμο υπάρχουν σήματα με διαφορετικά όρια ταχύτητας - τότε ένα πρόσθετο σήμα δείχνει σε ποιες περιπτώσεις ισχύουν τα διαφορετικά όρια ταχύτητας. Το τμήμα του δρόμου μπορεί να είναι ιδιαίτερα επικίνδυνο για ατυχήματα όταν βρέχει ή/και όταν επικρατεί ομίχλη, για παράδειγμα.

Ένα πρόσθετο σήμα που αφορά στη βροχή εμφανίζεται μόνο αν οι υαλοκαθαριστήρες του παρμπρίζ χρησιμοποιούνται.

<sup>3</sup> Τα οδικά σήματα που εμφανίζονται στον πίνακα οργάνων εξαρτώνται από την εκάστοτε αγορά - στις εικόνες σε αυτές τις οδηγίες παρατίθενται μόνο ορισμένα παραδείγματα.



## 07 Υποστήριξη του οδηγού

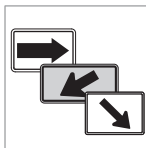

Η ταχύτητα που ισχύει σε μια έξοδο του δρόμου επισημαίνεται, σε ορισμένες αγορές, με ένα πρόσθετο σήμα που περιέχει ένα βέλος.

Τα σήματα ταχύτητας που συνδέονται με αυτό τον τύπο πρόσθετου σήματος εμφανίζονται μόνο εάν ο οδηγός χρησιμοποιεί τα φλας.

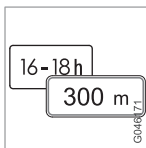

Ορισμένες ταχύτητες ισχύουν μόνο μετά από π.χ. μια συγκεκριμένη απόσταση σε μια συγκεκριμένη ώρα της ημέρας. Η προσοχή του οδηγού εφιστάται στην περίπτωση μέσω ενός συμβόλου πρόσθετου σήματος κάτω από το σύμβολο που δείχνει την ταχύτητα.

### Εμφάνιση πρόσθετων πληροφοριών



Το σύμβολο πρόσθετου σήματος με τη μορφή άδειου πλαισίου κάτω από το σύμβολο ταχύτητας στον πίνακα οργάνων σημαί-

νει ότι το RSI έχει ανιχνεύσει ένα πρόσθετο σήμα με συμπληρωματικές πληροφορίες για το τρέχον όριο ταχύτητας.

### Ρύθμιση στο MY CAR

Υπάρχουν επιλογές για το RSI στο σύστημα του μενού **MY CAR**, βλ. MY CAR (σ. 124).

### Ενεργοποίηση/Απενεργοποίηση πληροφοριών σημάτων οδικής κυκλοφορίας



Μπορείτε να απενεργοποιήσετε το σύμβολο της ταχύτητας στον πίνακα οργάνων. Μπορείτε να ενεργοποιήσετε/απενεργοποιήσετε τη λειτουργία στο σύστημα του μενού **MY CAR**. Για περιγραφή του συστήματος του μενού, βλ. MY CAR (σ. 124).

### Προειδοποίηση ταχύτητας

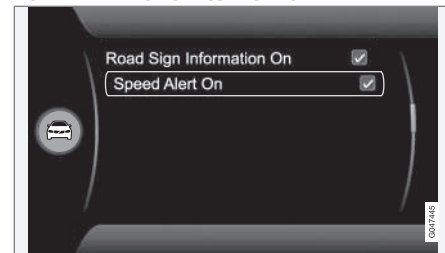

Ο οδηγός μπορεί να επιλέξει να λαμβάνει μια προειδοποίηση όταν έχει υπερβεί το ισχύον όριο ταχύτητας κατά 5 km/h (5 mph) ή περισσότερο. Αυτή η προειδοποίηση δίδεται από το σύμβολο που δείχνει την ισχύουσα ανώτατη ταχύτητα να αναβοσβήνει προσωρινά όταν το όχημα υπερβεί αυτή την ταχύτητα. Μπορείτε να ενεργοποιήσετε/απενεργοποιήσετε τη λειτουργία στο σύστημα του μενού **MY CAR**. Για περιγραφή του συστήματος του μενού, βλ. MY CAR (σ. 124).

### Σχετικές πληροφορίες

- Πληροφορίες σημάτων οδικής κυκλοφορίας (RSI)\* (σ. 208)
- Πληροφορίες σημάτων οδικής κυκλοφορίας (RSI)\* - περιορισμοί (σ. 211)
- MY CAR (σ. 124)



### Πληροφορίες σημάτων οδικής κυκλοφορίας (RSI)\* - περιορισμοί

Η λειτουργία πληροφοριών σημάτων οδικής κυκλοφορίας (RSI – Road Sign Information) βοηθά τον οδηγό να θυμάται ποια οδικά σήματα ταχύτητας έχει συναντήσει το όχημα. Η λειτουργία έχει τους παρακάτω περιορισμούς.

Ο αισθητήρας κάμερας της λειτουργίας RSI έχει περιορισμούς ακριβώς όπως το ανθρώπινο μάτι - διαβάστε περισσότερα για τους περιορισμούς του αισθητήρα κάμερας (σ. 254)).

Τα σήματα που παρέχουν έμμεσα πληροφορίες για το ισχύον όριο ταχύτητας, π.χ. πινακίδες με ονόματα πόλεων/περιοχών, δεν καταγράφονται από τη λειτουργία RSI.

Ακολουθούν διάφορα παραδείγματα περιπτώσεων που μπορεί να παρεμποδίσουν τη λειτουργία:

- Ξεθωριασμένα σήματα
- Σήματα τοποθετημένα πάνω σε στροφή
- Σήματα που έχουν περιστραφεί ή υποστεί ζημιά
- Κρυμμένα σήματα ή σήματα τοποθετημένα σε λάθος θέση
- Σήματα εντελώς ή μερικώς καλυμμένα από πάγο, χιόνι ή/και βρομιά.

### Σχετικές πληροφορίες

- Πληροφορίες σημάτων οδικής κυκλοφορίας (RSI)\* (σ. 208)
- Πληροφορίες σημάτων οδικής κυκλοφορίας (RSI)\* - χειρισμός (σ. 208)

### Ρυθμιστής ταχύτητας

Ο ρυθμιστής ταχύτητας ((Speed Limiter)) μπορεί να θεωρηθεί ως ένα αντίστροφο Cruise control - ο οδηγός ρυθμίζει την ταχύτητα χρησιμοποιώντας το πεντάλ γκαζιού αλλά ο ρυθμιστής ταχύτητας δεν του επιτρέπει να υπερβεί ακούσια μια προεπιλεγμένη/καθορισμένη ταχύτητα.

### Γενική επισκόπηση

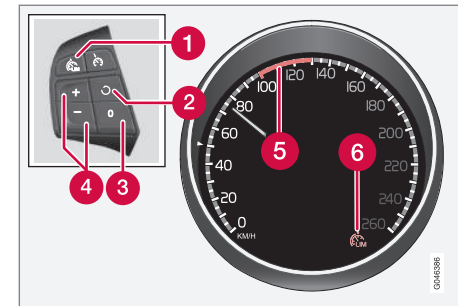

Χειριστήρια στο τιμόνι και πίνακας οργάνων.

- 1 Ρυθμιστής ταχύτητας - Ενεργοποίηση/ Απενεργοποίηση.
- 2 Η κατάσταση αναμονής αναστέλλεται και ανακτάται η αποθηκευμένη ταχύτητα.
- 3 Κατάσταση αναμονής.
- 4 Ενεργοποίηση και ρύθμιση της μέγιστης ταχύτητας.

\* Προαιρετικός εξοπλισμός/αξεσουάρ, για περισσότερες πληροφορίες βλ. Εισαγωγή.



- 5 Επιλεγμένη ταχύτητα.
- 6 Ρυθμιστής ταχύτητας ενεργός.

## Σχετικές πληροφορίες

- Ρυθμιστής ταχύτητας - εισαγωγή (σ. 212)
- Ρυθμιστής ταχύτητας - προσωρινή απενεργοποίηση και κατάσταση αναμονής (σ. 213)
- Ρυθμιστής ταχύτητας - προειδοποίηση για υπέρβαση ταχύτητας (σ. 214)
- Ρυθμιστής ταχύτητας - απενεργοποίηση (σ. 215)



## Ρυθμιστής ταχύτητας - εισαγωγή

### Ενεργοποίηση και εφαρμογή

Όταν ο ρυθμιστής ταχύτητας είναι ενεργός, η σχετική λυχνία (6) εμφανίζεται σε συνδυασμό με ένα σημάδι (5) δίπλα στην ανώτατη ταχύτητα που έχει οριστεί, στον πίνακα οργάνων.

Μπορείτε να επιλέξετε και να αποθηκεύσετε τη μέγιστη δυνατή ταχύτητα στη μνήμη τόσο στη διάρκεια της διαδρομής όσο και όταν το αυτοκίνητο είναι σταματημένο.

### Κατά την οδήγηση

1. Πατήστε το κουμπί  στο τιμόνι για να ενεργοποιήσετε το ρυθμιστή ταχύτητας.
  - > Στον πίνακα οργάνων ανάβει η λυχνία (6) για το ρυθμιστή ταχύτητας.
2. Όταν το αυτοκίνητο βρίσκεται σε κίνηση με την επιθυμητή μέγιστη δυνατή ταχύτητα: Πατήστε ένα από τα κουμπιά  ή  στο τιμόνι, μέχρι στον πίνακα οργάνων να εμφανιστεί ένα σημάδι (5) δίπλα στην επιθυμητή ανώτατη ταχύτητα.
  - > Ο ρυθμιστής ταχύτητας (κόφτης) στη συνέχεια είναι ενεργός και η επιλεγμένη μέγ. ταχύτητα αποθηκεύεται στη μνήμη.

### Όταν το αυτοκίνητο είναι σταματημένο

1. Πατήστε το κουμπί  στο τιμόνι για να ενεργοποιήσετε το ρυθμιστή ταχύτητας.

2. Χρησιμοποιήστε το κουμπί  μέχρι στον πίνακα οργάνων να εμφανιστεί ένα σημάδι (5) δίπλα στην επιθυμητή ανώτατη ταχύτητα.
  - > Ο ρυθμιστής ταχύτητας (κόφτης) στη συνέχεια είναι ενεργός και η επιλεγμένη μέγ. ταχύτητα αποθηκεύεται στη μνήμη.



### Σχετικές πληροφορίες

- Ρυθμιστής ταχύτητας (σ. 211)



## Ρυθμιστής ταχύτητας - αλλαγή ταχύτητας

### Αλλαγή της αποθηκευμένης ταχύτητας

Η αποθηκευμένη μέγ. ταχύτητα αλλάζει αν πατήσετε στιγμιαία ή παρατεταμένα το κουμπί  ή  στο τιμόνι.

Για να ρυθμίσετε την ταχύτητα κατά +/- 5 km/h (+/- 5 mph):

- Χρησιμοποιήστε στιγμιαία πατήματα - με κάθε πάτημα η ταχύτητα αλλάζει κατά +/- 5 km/h (+/- 5 mph).

Για να ρυθμίσετε την ταχύτητα κατά +/- 1 km/h (+/- 1 mph):

- Κρατήστε πατημένο το κουμπί και αφήστε το στη μέγ. ταχύτητα που θέλετε.

Το τελευταίο πάτημα αποθηκεύεται στη μνήμη.

### Σχετικές πληροφορίες

- Ρυθμιστής ταχύτητας (σ. 211)

## Ρυθμιστής ταχύτητας - προσωρινή απενεργοποίηση και κατάσταση αναμονής

*Ο ρυθμιστής ταχύτητας (Speed Limiter) μπορεί να θεωρηθεί ως ένα αντίστροφο Cruise control - ο οδηγός ρυθμίζει την ταχύτητα χρησιμοποιώντας το πεντάλ γκαζιού αλλά ο ρυθμιστής ταχύτητας δεν του επιτρέπει να υπερβεί ακούσια μια προεπιλεγμένη/καθορισμένη ταχύτητα.*

### Προσωρινή απενεργοποίηση - κατάσταση αναμονής

Για να απενεργοποιήσετε προσωρινά το ρυθμιστή ταχύτητας και να τον θέσετε σε κατάσταση αναμονής:

- Πατήστε το κουμπί .
  - Το σημάδι (5) στον πίνακα οργάνων αλλάζει χρώμα από ΠΡΑΣΙΝΟ σε ΛΕΥΚΟ και ο οδηγός μπορεί προσωρινά να υπερβεί την καθορισμένη ανώτατη ταχύτητα.

Ο ρυθμιστής ταχύτητας επανενεργοποιείται με ένα πάτημα στο . Το σημάδι (5) τότε αλλάζει χρώμα από ΛΕΥΚΟ σε ΠΡΑΣΙΝΟ και η ανώτατη ταχύτητα του αυτοκινήτου περιορίζεται ξανά.

## Προσωρινή απενεργοποίηση με το πεντάλ γκαζιού

Μπορείτε επίσης να θέσετε το ρυθμιστή ταχύτητας σε κατάσταση αναμονής με το πεντάλ γκαζιού, π.χ. για να επιταχύνετε γρήγορα για να αποφύγετε μια επικίνδυνη κατάσταση:

- Πατήστε το πεντάλ γκαζιού μέχρι τέρμα.
  - Στον πίνακα οργάνων απεικονίζεται η αποθηκευμένη ανώτατη ταχύτητα με ένα έγχρωμο σημάδι (5) και ο οδηγός μπορεί προσωρινά να υπερβεί την καθορισμένη ανώτατη ταχύτητα - το σημάδι (5) αλλάζει χρώμα από ΠΡΑΣΙΝΟ σε ΛΕΥΚΟ σε αυτό το διάστημα.

Ο ρυθμιστής ταχύτητας επανενεργοποιείται αυτόματα όταν σηκώσετε το πόδι σας από το πεντάλ γκαζιού και η ταχύτητα του αυτοκινήτου μειώνεται κάτω από την επιλεγμένη/αποθηκευμένη μέγιστη ταχύτητα - το σημάδι (5) στην οθόνη αλλάζει χρώμα από ΛΕΥΚΟ σε ΠΡΑΣΙΝΟ και η μέγιστη ταχύτητα του αυτοκινήτου περιορίζεται ξανά.

### Σχετικές πληροφορίες

- Ρυθμιστής ταχύτητας (σ. 211)
- Ρυθμιστής ταχύτητας - εισαγωγή (σ. 212)
- Ρυθμιστής ταχύτητας - αλλαγή ταχύτητας (σ. 213)



## 07 Υποστήριξη του οδηγού

- Ρυθμιστής ταχύτητας - απενεργοποίηση (σ. 215)
- Ρυθμιστής ταχύτητας - προειδοποίηση για υπέρβαση ταχύτητας (σ. 214)

### Ρυθμιστής ταχύτητας - προειδοποίηση για υπέρβαση ταχύτητας



*Ο ρυθμιστής ταχύτητας (Speed Limiter) μπορεί να θεωρηθεί ως ένα αντίστροφο Cruise control - ο οδηγός ρυθμίζει την ταχύτητα χρησιμοποιώντας το πεντάλ γκαζιού αλλά ο ρυθμιστής ταχύτητας δεν του επιτρέπει να υπερβεί ακούσια την προεπιλεγμένη/καθορισμένη ταχύτητα.*

Σε έδαφος με μεγάλη κατηφορική κλίση, η πέδηση από τον κινητήρα του ρυθμιστή ταχύτητας μπορεί να μην επαρκεί και το αυτοκίνητο να υπερβεί την επιλεγμένη μέγιστη ταχύτητα. Ο οδηγός προειδοποιείται σχετικά με ένα ηχητικό σήμα.

Το σήμα ηχεί μέχρι ο οδηγός να επιβραδύνει και η ταχύτητα να μειωθεί κάτω από την επιλεγμένη μέγιστη ταχύτητα.



#### ΣΗΜΕΙΩΣΗ

Ο συναγερμός ενεργοποιείται μόνο μετά από 5 δευτερόλεπτα αν η ταχύτητα έχει υπερβεί το όριο τουλάχιστον κατά 3 km/h (2 mph) περίπου, με την προϋπόθεση ότι δεν έχει πατηθεί το κουμπί  ή  τα τελευταία τριάντα δευτερόλεπτα.

#### Σχετικές πληροφορίες

- Ρυθμιστής ταχύτητας (σ. 211)
- Ρυθμιστής ταχύτητας - αλλαγή ταχύτητας (σ. 213)
- Ρυθμιστής ταχύτητας - εισαγωγή (σ. 212)

- Ρυθμιστής ταχύτητας - προσωρινή απενεργοποίηση και κατάσταση αναμονής (σ. 213)
- Ρυθμιστής ταχύτητας - απενεργοποίηση (σ. 215)







## Ρυθμιστής ταχύτητας - απενεργοποίηση

Ο ρυθμιστής ταχύτητας ((Speed Limiter)) μπορεί να θεωρηθεί ως ένα αντίστροφο Cruise control - ο οδηγός ρυθμίζει την ταχύτητα χρησιμοποιώντας το πεντάλ γκαζιού αλλά ο ρυθμιστής ταχύτητας δεν του επιτρέπει να υπερβεί ακούσια μια προεπιλεγμένη/καθορισμένη ταχύτητα.

Για να απενεργοποιήσετε το ρυθμιστή ταχύτητας:

- Πατήστε το κουμπί  στο τιμόνι.
  - > Η λυχνία στον πίνακα οργάνων για το ρυθμιστή ταχύτητας (6) και η επιλογή της προκαθορισμένης ταχύτητας (5) σβήνουν - έτσι η προκαθορισμένη/αποθηκευμένη ταχύτητα διαγράφεται και δεν μπορεί, σε αυτή την περίπτωση, να ανακτηθεί πατώντας το κουμπί .

Ο οδηγός μπορεί σε αυτή την περίπτωση να χρησιμοποιήσει το πεντάλ γκαζιού για να επιλέξει μια ταχύτητα χωρίς περιορισμό.

## Σχετικές πληροφορίες

- Ρυθμιστής ταχύτητας (σ. 211)
- Ρυθμιστής ταχύτητας - εισαγωγή (σ. 212)
- Ρυθμιστής ταχύτητας - προσωρινή απενεργοποίηση και κατάσταση αναμονής (σ. 213)

- Ρυθμιστής ταχύτητας - προειδοποίηση για υπέρβαση ταχύτητας (σ. 214)

## Cruise control\*

Το Cruise control (CC – Cruise Control) βοηθά τον οδηγό να διατηρεί μια σταθερή ταχύτητα, ώστε η οδήγηση να είναι πιο χαλαρή σε αυτοκινητοδρόμους και σε μακρείς, ευθείς δρόμους με σταθερή ροή οχημάτων.



## 07 Υποστήριξη του οδηγού



### Γενική επισκόπηση

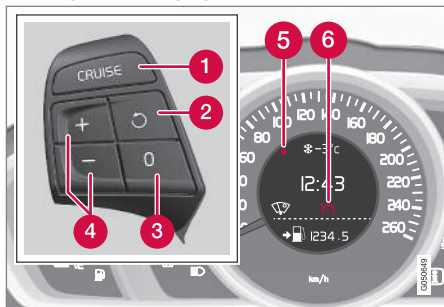

Κουμπιά στο τιμόνι και τον πίνακα οργάνων σε αυτοκίνητα **χωρίς** ρυθμιστή ταχύτητας (κόφτη)<sup>4</sup>.

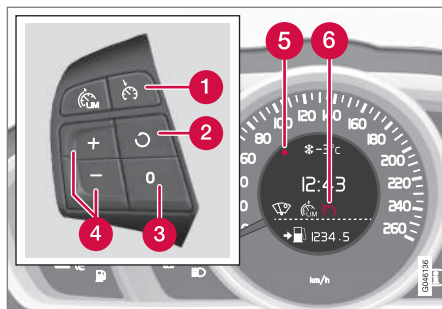

Κουμπιά στο τιμόνι και τον πίνακα οργάνων σε αυτοκίνητα **με** ρυθμιστή ταχύτητας (κόφτη)<sup>4</sup>.

- 1 Cruise control - Ενεργοποίηση/Απενεργοποίηση.
- 2 Η κατάσταση αναμονής αναστέλλεται και ανακάτати η αποθηκευμένη ταχύτητα.
- 3 Κατάσταση αναμονής
- 4 Ενεργοποίηση και ρύθμιση της ταχύτητας.
- 5 Επιλεγμένη ταχύτητα (ΓΚΡΙ = κατάσταση αναμονής).
- 6 Επιλεγμένη ταχύτητα (ΓΚΡΙ = κατάσταση αναμονής).



### ΠΡΟΕΙΔΟΠΟΙΗΣΗ

Ο οδηγός πρέπει πάντοτε να δίνει προσοχή στις κυκλοφοριακές συνθήκες και να είναι έτοιμος να παρέμβει όταν το cruise control δεν διατηρεί την κατάλληλη ταχύτητα ή/και απόσταση.

Ο οδηγός φέρει πάντοτε την απόλυτη ευθύνη να διασφαλίζει ότι το αυτοκίνητο οδηγείται σωστά.

### Σχετικές πληροφορίες

- Cruise control\* - διαχείριση ταχύτητας (σ. 217)
- Cruise control\*, προσωρινή απενεργοποίηση και κατάσταση αναμονής (σ. 218)
- Cruise control\* - ανάκτηση προκαθορισμένης ταχύτητας (σ. 218)
- Cruise control\* - απενεργοποίηση (σ. 219)
- Adaptive cruise control - ACC\* (σ. 219)

<sup>4</sup> Στους εξουσιοδοτημένους διανομείς της Volvo υπάρχουν οι τελευταίες πληροφορίες σχετικά με τα όσα ισχύουν στην εκάστοτε αγορά.

\* Προαιρετικός εξοπλισμός/αξεσουάρ, για περισσότερες πληροφορίες βλ. Εισαγωγή.



### Cruise control\* - διαχείριση ταχύτητας



Μπορείτε να ενεργοποιήσετε, να ρυθμίσετε και να αλλάξετε την αποθηκευμένη ταχύτητα.

#### Ενεργοποίηση και ρύθμιση ταχύτητας

##### Για να θέσετε σε λειτουργία το cruise control:

- Πατήστε το κουμπί **CRUISE** (χωρίς ρυθμιστή ταχύτητας) ή  (με ρυθμιστή ταχύτητας) στο τιμόνι.
- > Η λυχνία (6) του cruise control στον πίνακα οργάνων ανάβει - το cruise control βρίσκεται σε κατάσταση αναμονής.



##### Για να επενεργήσει το Cruise control:

- Στην ταχύτητα που θέλετε - πατήστε στο τιμόνι το κουμπί  ή .
- > Η τρέχουσα ταχύτητα αποθηκεύεται στη μνήμη και στον πίνακα οργάνων το σημάδι (5) ανάβει στην επιλεγμένη ταχύτητα και η λυχνία (6) αλλάζει χρώμα από ΓΚΡΙ σε ΛΕΥΚΟ - το αυτοκίνητο τότε υιοθετεί την αποθηκευμένη ταχύτητα.



#### ΣΗΜΕΙΩΣΗ

Το Cruise control δεν μπορεί να ενεργοποιηθεί όταν η ταχύτητα του αυτοκινήτου είναι μικρότερη από 30 km/h (20 mph).

Η αποθηκευμένη ταχύτητα αλλάζει αν πατήσετε στιγμιαία ή παρατεταμένα το κουμπί  ή  στο τιμόνι.



Για να ρυθμίσετε την ταχύτητα κατά 5 km/h (5 mph):

- Χρησιμοποιήστε στιγμιαία πατήματα - με κάθε πάτημα η ταχύτητα αλλάζει κατά 5 km/h (5 mph).

Για να ρυθμίσετε την ταχύτητα κατά 1 km/h (1 mph):

- Κρατήστε πατημένο το κουμπί και αφήστε το στην ταχύτητα που θέλετε.

Το τελευταίο πάτημα αποθηκεύεται στη μνήμη.

Εάν αυξήσετε ταχύτητα πατώντας το πεντάλ γκαζιού πριν πατήσετε το κουμπί / , τότε αποθηκεύεται η ταχύτητα με την οποία κινείται το αυτοκίνητο όταν πατηθεί το κουμπί.

Τυχόν προσωρινή επιτάχυνση με το πεντάλ γκαζιού, π.χ. κατά το προσπέρασμα, δεν επηρεάζει τη ρύθμιση του Cruise control - το αυτοκίνητο επιστρέφει στην τελευταία αποθηκευμένη ταχύτητα όταν αφήσετε το πεντάλ γκαζιού.



#### ΣΗΜΕΙΩΣΗ

Εάν κρατήσετε πατημένο οποιοδήποτε από τα κουμπιά του Cruise Control επί αρκετά λεπτά, τότε η λειτουργία του αναστέλλεται και απενεργοποιείται. Για να μπορέσετε να ενεργοποιήσετε ξανά το Cruise Control, πρέπει να σταματήσετε το αυτοκίνητο και να θέσετε τον κινητήρα ξανά σε λειτουργία.

#### Σχετικές πληροφορίες

- Cruise control\* (σ. 215)

### Αλλαγή της αποθηκευμένης ταχύτητας



## 07 Υποστήριξη του οδηγού

### Cruise control\*, προσωρινή απενεργοποίηση και κατάσταση αναμονής

Μπορείτε να απενεργοποιήσετε τη λειτουργία προσωρινά και να τη θέσετε σε κατάσταση αναμονής.

#### Προσωρινή απενεργοποίηση - κατάσταση αναμονής

Για να απενεργοποιηθεί προσωρινά το Cruise control και να εισέλθει σε κατάσταση αναμονής:

- Πατήστε το κουμπί  στο τιμόνι.
- > Το σημάδι (5) και η λυχνία (6) στον πίνακα οργάνων αλλάζουν χρώμα από ΛΕΥΚΟ σε ΓΚΡΙ - το cruise control απενεργοποιείται προσωρινά.

#### Κατάσταση αναμονής λόγω παρέμβασης του οδηγού

Το Cruise control απενεργοποιείται προσωρινά και τίθεται αυτόματα σε κατάσταση αναμονής αν:

- πατήσετε το ποδόφρενο
- πατήσετε το πεντάλ του συμπλέκτη περισσότερο από 1 λεπτό<sup>5</sup>
- ο μοχλός ταχυτήτων/επιλογέας μετακινηθεί στη θέση **N**
- ο οδηγός οδηγεί με ταχύτητα μεγαλύτερη από την αποθηκευμένη επί περισσότερο από 1 λεπτό.

Ο οδηγός πρέπει σε αυτή την περίπτωση να ρυθμίσει την ταχύτητα.

Τυχόν προσωρινή επιτάχυνση με το πεντάλ γκαζιού, π.χ. κατά το προσπέρασμα, δεν επηρεάζει τη ρύθμιση του - το αυτοκίνητο επιστρέφει στην τελευταία αποθηκευμένη ταχύτητα όταν αφήσετε το πεντάλ γκαζιού.

#### Αυτόματη κατάσταση αναμονής

Το Cruise control απενεργοποιείται προσωρινά και τίθεται σε κατάσταση αναμονής εάν:

- οι τροχοί χάνουν την πρόσφυσή τους
- οι στροφές του κινητήρα είναι πολύ χαμηλές/υψηλές
- η ταχύτητα μειωθεί κάτω από τα 30 km/h (20 mph).

Ο οδηγός πρέπει σε αυτή την περίπτωση να ρυθμίσει την ταχύτητα.

#### Σχετικές πληροφορίες

- Cruise control\* (σ. 215)
- Cruise control\* - διαχείριση ταχύτητας (σ. 217)
- Cruise control\* - ανάκτηση προκαθορισμένης ταχύτητας (σ. 218)
- Cruise control\* - απενεργοποίηση (σ. 219)

### Cruise control\* - ανάκτηση προκαθορισμένης ταχύτητας

Το cruise control (CC – Cruise Control) βοηθά τον οδηγό να διατηρήσει μια σταθερή ταχύτητα.

Μετά από προσωρινή απενεργοποίηση και την κατάσταση αναμονής(σ. 218) μπορείτε να ανακτήσετε την προκαθορισμένη ταχύτητα.

Για να επανεργοποιήσετε το cruise control από την κατάσταση αναμονής:

- Πατήστε το κουμπί  στο τιμόνι.
- > Το σημάδι (5) και η λυχνία (6) στον πίνακα οργάνων αλλάζουν χρώμα από ΓΚΡΙ σε ΛΕΥΚΟ - το αυτοκίνητο στη συνέχεια υιοθετεί την ταχύτητα που αποθηκεύτηκε την τελευταία φορά.



#### ΣΗΜΕΙΩΣΗ

Το αυτοκίνητο μπορεί να επιταχύνει αισθητά μόλις ανακτηθεί η ταχύτητα, αν επιλέξετε .

#### Σχετικές πληροφορίες

- Cruise control\* (σ. 215)
- Cruise control\* - διαχείριση ταχύτητας (σ. 217)

<sup>5</sup> Η απενεργοποίηση και η επιλογή μεγαλύτερης ή μικρότερης σχέσης δεν έχει σχέση με την κατάσταση αναμονής.

\* Προαιρετικός εξοπλισμός/αξεσουάρ, για περισσότερες πληροφορίες βλ. Εισαγωγή.



- Cruise control\*, προσωρινή απενεργοποίηση και κατάσταση αναμονής (σ. 218)
- Cruise control\* - απενεργοποίηση (σ. 219)

### Cruise control\* - απενεργοποίηση

Ο τρόπος με τον οποίο απενεργοποιείται περιγράφεται εδώ.

Το cruise control απενεργοποιείται από το κουμπί (1) στο τιμόνι ή αν σβήσετε τον κινητήρα - έτσι η προκαθορισμένη/αποθηκευμένη ταχύτητα διαγράφεται και, σε αυτή την περίπτωση, δεν μπορεί να ανακτηθεί πατώντας το κουμπί .

#### Σχετικές πληροφορίες

- Cruise control\* (σ. 215)
- Cruise control\* - διαχείριση ταχύτητας (σ. 217)
- Cruise control\*, προσωρινή απενεργοποίηση και κατάσταση αναμονής (σ. 218)
- Cruise control\* - ανάκτηση προκαθορισμένης ταχύτητας (σ. 218)

### Adaptive cruise control - ACC\*

*Το Adaptive cruise control (ACC – Adaptive Cruise Control) βοηθά στον οδηγό να διατηρεί σταθερή ταχύτητα σε συνδυασμό με έναν προεπιλεγμένο χρονικό διάστημα προσέγγισης έως το προπορευόμενο όχημα.*

Χάρη στο Adaptive cruise control, η οδηγική εμπειρία είναι πιο χαλαρή στα μεγάλα ταξίδια στις εθνικές οδούς και τους μακρείς ευθείς δρόμους με ομαλή κυκλοφορία οχημάτων.

Ο οδηγός ρυθμίζει την επιθυμητή ταχύτητα (σ. 224) και το χρονικό διάστημα προσέγγισης (σ. 225) έως το μπροστινό του όχημα. Όταν ο ανιχνευτής του ραντάρ ανιχνεύσει ότι το προπορευόμενο όχημα κινείται με μικρότερη ταχύτητα, η ταχύτητά του προσαρμόζεται αυτόματα στην ταχύτητα του προπορευόμενου οχήματος. Όταν ο δρόμος είναι ξανά ελεύθερος, το αυτοκίνητο ανακτά την επιλεγμένη ταχύτητα.

Εάν το Adaptive cruise control απενεργοποιηθεί ή τεθεί σε κατάσταση αναμονής (σ. 226) και το αυτοκίνητο πλησιάσει πολύ κοντά στο προπορευόμενο όχημα, τότε είναι η λειτουργία Προειδοποίηση απόστασης (σ. 236) που προειδοποιεί τον οδηγό ότι βρίσκεται σε πολύ μικρή απόσταση.



## ΠΡΟΕΙΔΟΠΟΙΗΣΗ

Ο οδηγός πρέπει πάντοτε να δίνει προσοχή στις κυκλοφοριακές συνθήκες και να είναι έτοιμος να παρέμβει όταν το Adaptive cruise control δεν διατηρεί την κατάλληλη ταχύτητα ή απόσταση.

Το Adaptive cruise control δεν μπορεί να χρησιμοποιηθεί σε όλες τις κυκλοφοριακές, καιρικές και οδικές συνθήκες.

Διαβάστε όλες τις ενότητες σχετικά με το Adaptive cruise control στο εγχειρίδιο κατόχου για να μάθετε όλους τους περιορισμούς του, τους οποίους πρέπει να γνωρίζετε ως οδηγός πριν το χρησιμοποιήσετε.

Ο οδηγός φέρει πάντοτε την ευθύνη να τηρεί την κατάλληλη απόσταση και ταχύτητα, ακόμη κι όταν χρησιμοποιείται το Adaptive cruise control.

## ΣΗΜΑΝΤΙΚΟ

Η συντήρηση των μερών του συστήματος adaptive cruise control πρέπει να πραγματοποιείται μόνο σε συνεργείο - συνιστάται να απευθυνθείτε σε ένα εξουσιοδοτημένο συνεργείο της Volvo.

Για ένα μικρό χρονικό διάστημα μετά από το σέρβις, η εμβέλεια του ACC μπορεί να είναι ελαφρώς περιορισμένη. Το σύστημα επαναβαθμονομείται ενώ οδηγείτε και η πλήρης λειτουργικότητα ανακάττει αυτόματα.

## Αυτόματο κιβώτιο ταχυτήτων

Τα αυτοκίνητα με αυτόματο κιβώτιο ταχυτήτων διαθέτουν προηγμένη λειτουργικότητα με τη λειτουργία Queue assistance (σ. 228) του Adaptive cruise control.

## Σχετικές πληροφορίες

- Adaptive cruise control\* - λειτουργία (σ. 221)
- Adaptive cruise control\* - επισκόπηση (σ. 223)
- Adaptive cruise control\* - διαχείριση ταχύτητας (σ. 224)
- Adaptive cruise control\* - ρύθμιση χρονικού διαστήματος προσέγγισης (σ. 225)
- Adaptive cruise control\* - προσωρινή απενεργοποίηση και κατάσταση αναμονής (σ. 226)
- Adaptive cruise control\* - προσπέραση άλλου οχήματος (σ. 227)
- Adaptive cruise control\* - απενεργοποίηση (σ. 227)
- Adaptive Cruise Control\* - queue assistance (σ. 228)
- Adaptive cruise control\* - εναλλαγή λειτουργιών cruise control (σ. 230)
- Αισθητήρας ραντάρ (σ. 230)
- Αισθητήρας ραντάρ - περιορισμοί (σ. 231)
- Adaptive cruise control\* - εντοπισμός βλαβών και ενέργειες (σ. 233)

- Adaptive cruise control\* - ενδεικτικές λυχνίες και μηνύματα (σ. 234)



## Adaptive cruise control\* - λειτουργία

Αποτελείται από ένα σύστημα ελέγχου πορείας (cruise control) και ένα σύστημα προσδιορισμού απόστασης μέσω συντεταγμένων.

### Επισκόπηση λειτουργιών

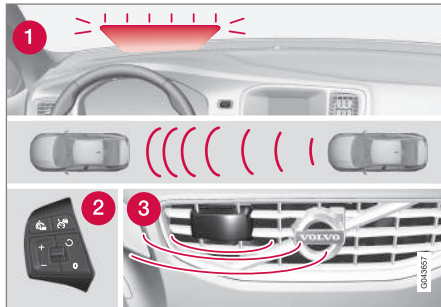

Επισκόπηση λειτουργιών<sup>6</sup>.

- 1 Προειδοποιητική λυχνία - ο οδηγός πρέπει να φρενάρει
- 2 Χειριστήρια στο τιμόνι (σ. 223)
- 3 Αισθητήρας ραντάρ (σ. 230)

### ΠΡΟΕΙΔΟΠΟΙΗΣΗ

Το Adaptive cruise control δεν είναι σύστημα αποφυγής σύγκρουσης. Ο οδηγός πρέπει να παρέμβει εάν το σύστημα δεν ανιχνεύσει το προπορευόμενο όχημα.

Το Adaptive cruise control δεν φρενάρει εάν μπροστά από το αυτοκίνητο υπάρχουν άνθρωποι ή ζώα, ή μικρά οχήματα, όπως ποδήλατα και μοτοσικλέτες. Ούτε στην περίπτωση τρέιλερ χαμηλού ύψους ή επερχόμενα, βραδυκίνητα ή ακίνητα οχήματα και αντικείμενα.

Μη χρησιμοποιείτε το Adaptive cruise control, για παράδειγμα, σε κίνηση στην πόλη, σε έντονη κυκλοφορία, σε διασταυρώσεις, σε ολισθηρές επιφάνειες με μεγάλες ποσότητες νερού ή λασπόχιονου στο δρόμο, σε έντονη βροχόπτωση/χιονόπτωση, σε κακή ορατότητα, σε ελικοειδείς ή ολισθηρούς δρόμους.

Η απόσταση έως το προπορευόμενο όχημα (σ. 225) μετράται αρχικά από έναν αισθητήρα ραντάρ (σ. 230). Η λειτουργία Cruise control ρυθμίζει την ταχύτητα μέσω επιτάχυνσης και πέδησης. Όταν τα φρένα χρησιμοποιούνται από το Adaptive cruise control, ακούγεται ένα αμυδρός θόρυβος - αυτό είναι φυσιολογικό.

### ΠΡΟΕΙΔΟΠΟΙΗΣΗ

Το πεντάλ φρένου κινείται όταν το Adaptive cruise control φρενάρει το αυτοκίνητο. Μην αφήνετε το πόδι σας κάτω από το πεντάλ φρένου - μπορεί να παγιδευτεί.

Ο σκοπός του Adaptive cruise control είναι να διατηρεί την πορεία πίσω από το προπορευόμενο όχημα στην ίδια λωρίδα σύμφωνα με το χρονικό διάστημα προσέγγισης (σ. 225) που έχει επιλέξει ο οδηγός. Εάν ο αισθητήρας του ραντάρ δεν μπορεί να ανιχνεύσει κανένα προπορευόμενο όχημα, τότε το αυτοκίνητο θα διατηρήσει την ταχύτητα που έχει οριστεί και αποθηκευτεί από τον οδηγό. Αυτό συμβαίνει επίσης όταν η ταχύτητα του προπορευόμενου οχήματος υπερβαίνει την αποθηκευμένη ταχύτητα.

Ο σκοπός του Adaptive cruise control είναι να ελέγχει ομαλά την ταχύτητα του αυτοκινήτου. Στις περιπτώσεις που απαιτείται απότομη πέδηση, πρέπει να φρενάρει ο ίδιος ο οδηγός. Αυτό ισχύει όταν υπάρχουν μεγάλες διακυμάνσεις στην ταχύτητα ή εάν το προπορευόμενο όχημα φρενάρει απότομα. Λόγω των περιορισμών του αισθητήρα ραντάρ (σ. 231), η πέδηση μπορεί να επενεργήσει απότομα ή καθόλου.

<sup>6</sup> ΣΗΜΕΙΩΣΗ: Η εικόνα είναι απλοποιημένη - οι λεπτομέρειες μπορεί να διαφέρουν ανάλογα με το μοντέλο του αυτοκινήτου.



## 07 Υποστήριξη του οδηγού



Μπορείτε να ενεργοποιήσετε το Adaptive cruise control για να ακολουθήσετε κάποιο όχημα με ταχύτητα από 30 km/h<sup>7</sup> (20 mph) έως και 200 km/h (125 mph). Αν η ταχύτητα μειωθεί κάτω από τα 30 km/h (20 mph) ή αν οι στροφές του κινητήρα μειωθούν υπερβολικά, το Cruise control τίθεται σε κατάσταση αναμονής (σ. 226) όπου η αυτόματη πέδηση αναστέλλεται - σε αυτή την περίπτωση πρέπει να αναλάβει ο/η οδηγός ώστε να διατηρήσει απόσταση ασφαλείας από το προπορευόμενο όχημα.

### Προειδοποιητική λυχνία - ο οδηγός πρέπει να φρενάρει

Η δυνατότητα πέδησης του Adaptive cruise control ανέρχεται περίπου στο 40% της δυνατότητας πέδησης του αυτοκινήτου.

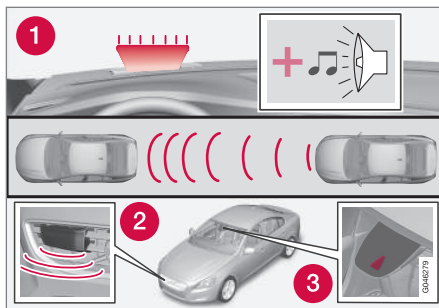

1. Προειδοποιητική λυχνία συστήματος προειδοποίησης σύγκρουσης και προειδοποιητικός ήχος<sup>8</sup>.

Εάν το αυτοκίνητο χρειαστεί να φρενάρει πιο δυνατά απ' ό,τι επιτρέπει το Adaptive cruise control και ο οδηγός δεν φρενάρει, τότε χρησιμοποιείται η προειδοποιητική λυχνία και ο προειδοποιητικός ήχος από το Σύστημα προειδοποίησης σύγκρουσης (σ. 246) για να ειδοποιηθεί ο οδηγός ότι πρέπει να παρέμβει αμέσως.



### ΣΗΜΕΙΩΣΗ

Η κόκκινη προειδοποιητική λυχνία μπορεί να μην είναι εύκολα ορατή, όταν ο ήλιος είναι ακριβώς απέναντί σας ή εάν φοράτε γυαλιά ηλίου.



### ΠΡΟΕΙΔΟΠΟΙΗΣΗ

Το Adaptive Cruise Control προειδοποιεί τον οδηγό μόνο για οχήματα που έχει ανιχνεύσει το ραντάρ της μονάδας - για τον λόγο αυτό μπορεί να μην ενεργοποιηθεί προειδοποίηση ή να ενεργοποιηθεί με ορισμένη καθυστέρηση. Μην περιμένετε την προειδοποίηση χωρίς να φρενάρετε όταν χρειάζεται.

### Δρόμοι με μεγάλη κλίση ή/και μεγάλο φορτίο

Πρέπει να θυμάστε ότι το Adaptive cruise control προορίζεται ουσιαστικά για χρήση κατά την οδήγηση σε επίπεδο οδόστρωμα. Το σύστημα μπορεί να δυσκολευτεί να διατηρήσει τη σωστή απόσταση από το προπορευόμενο όχημα όταν οδηγείτε σε δρόμους με μεγάλες κατηφορικές κλίσεις, με μεγάλο φορτίο ή με τρέιλερ - σε αυτή την περίπτωση, πρέπει να είστε ιδιαίτερα προσεκτικοί και έτοιμοι να μειώσετε ταχύτητα.

### Σχετικές πληροφορίες

- Adaptive cruise control - ACC\* (σ. 219)
- Adaptive cruise control\* - απενεργοποίηση (σ. 227)
- Adaptive cruise control\* - προσπέραση άλλου οχήματος (σ. 227)

<sup>7</sup> Το Queue Assist (σ. 228) (σε αυτοκίνητα με αυτόματο κιβώτιο ταχυτήτων) μπορεί να λειτουργήσει μεταξύ 0-200 km/h (0-125 mph).

<sup>8</sup> ΣΗΜΕΙΩΣΗ: Η εικόνα είναι απλοποιημένη - οι λεπτομέρειες μπορεί να διαφέρουν ανάλογα με το μοντέλο του αυτοκινήτου.





### Adaptive cruise control\* - επισκόπηση

Ο χειρισμός του Adaptive cruise control και των χειριστηρίων στο τιμόνι διαφέρει ανάλογα εάν το αυτοκίνητο διαθέτει ρυθμιστή ταχύτητας<sup>9</sup>.

#### Adaptive cruise control με ρυθμιστή ταχύτητας

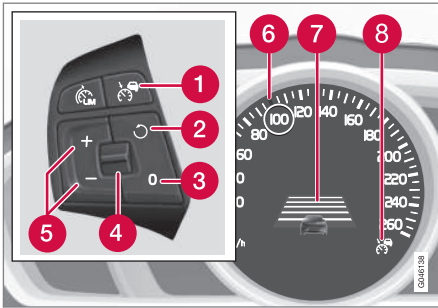

- 1 Cruise control - Ενεργοποίηση/Απενεργοποίηση.
- 2 Η κατάσταση αναμονής αναστέλλεται και ανακτάται η αποθηκευμένη ταχύτητα.
- 3 Κατάσταση αναμονής
- 4 Χρονικό διάστημα προσέγγισης - Αύξηση/μείωση.
- 5 Ενεργοποίηση και ρύθμιση της ταχύτητας.

- 6 Πράσινη ένδειξη δίπλα στην αποθηκευμένη ταχύτητα (ΛΕΥΚΟ = κατάσταση αναμονής).
- 7 Χρονικό διάστημα προσέγγισης
- 8 Το ACC είναι ενεργό όταν η λυχνία είναι ΠΡΑΣΙΝΗ (ΛΕΥΚΗ = κατάσταση αναμονής).

#### Adaptive cruise control χωρίς ρυθμιστή ταχύτητας

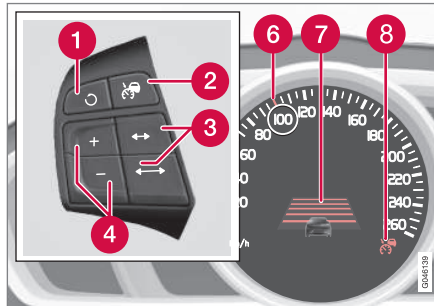

- 1 Η κατάσταση αναμονής αναστέλλεται και ανακτάται η αποθηκευμένη ταχύτητα.
- 2 Cruise control - Ενεργοποίηση/Απενεργοποίηση ή κατάσταση αναμονής.
- 3 Χρονικό διάστημα προσέγγισης - Αύξηση/μείωση.
- 4 Ενεργοποίηση και ρύθμιση της ταχύτητας.

- 5 (Δεν χρησιμοποιείται)
- 6 Πράσινη ένδειξη δίπλα στην αποθηκευμένη ταχύτητα (ΛΕΥΚΟ = κατάσταση αναμονής).
- 7 Χρονικό διάστημα προσέγγισης
- 8 Το ACC είναι ενεργό όταν η λυχνία είναι ΠΡΑΣΙΝΗ (ΛΕΥΚΗ = κατάσταση αναμονής).

#### Σχετικές πληροφορίες

- Adaptive cruise control - ACC\* (σ. 219)
- Adaptive cruise control\* - λειτουργία (σ. 221)
- Adaptive cruise control\* - ενδεικτικές λυχνίες και μηνύματα (σ. 234)

<sup>9</sup> Στους εξουσιοδοτημένους διανομείς της Volvo υπάρχουν οι τελευταίες πληροφορίες σχετικά με τα όσα ισχύουν στην εκάστοτε αγορά.



## 07 Υποστήριξη του οδηγού

### Adaptive cruise control\* - διαχείριση ταχύτητας

#### Για θέσετε σε λειτουργία το ACC:

- Πατήστε το κουμπί στο τιμόνι - ανάβει μια παρόμοια ΛΕΥΚΗ λυχνία στον πίνακα οργάνων (8) που δείχνει ότι το Adaptive cruise control βρίσκεται σε κατάσταση αναμονής (σ. 226).

#### Για να θέσετε σε λειτουργία το ACC:

- Στην ταχύτητα που θέλετε - πατήστε στο τιμόνι το κουμπί ή .
- > Η τρέχουσα ταχύτητα αποθηκεύεται στη μνήμη, στον πίνακα οργάνων εμφανίζεται ένας "μεγεθυντικός φακός" (6) γύρω από την αποθηκευμένη ταχύτητα επί ένα δευτερόλεπτο περίπου και η σχετική ένδειξη αλλάζει χρώμα από ΛΕΥΚΟ σε ΠΡΑΣΙΝΟ.



Όταν αυτή η λυχνία αλλάξει χρώμα από ΛΕΥΚΟ σε ΠΡΑΣΙΝΟ, το ACC είναι ενεργό και το αυτοκίνητο διατηρεί την αποθηκευμένη ταχύτητα.



Μόνο όταν εμφανιστεί η εικόνα ενός άλλου αυτοκινήτου, ελέγχεται η απόσταση έως το προπορευόμενο όχημα από το ACC.



Ταυτόχρονα επισημαίνεται ένα εύρος ταχύτητας:

- η υψηλότερη ταχύτητα με την ΠΡΑΣΙΝΗ ένδειξη είναι η προγραμματισμένη ταχύτητα
- η χαμηλότερη ταχύτητα είναι η ταχύτητα του προπορευόμενου οχήματος.

#### Αλλαγή της αποθηκευμένης ταχύτητας

Η αποθηκευμένη ταχύτητα αλλάζει αν πατήσετε στιγμιαία ή παρατεταμένα το κουμπί ή στο τιμόνι.

Για να ρυθμίσετε την ταχύτητα κατά +/- 5 km/h (+/- 5 mph):

- Χρησιμοποιήστε στιγμιαία πατήματα - με κάθε πάτημα η ταχύτητα αλλάζει κατά +/- 5 km/h (+/- 5 mph).

Για να ρυθμίσετε την ταχύτητα κατά +/- 1 km/h (+/- 1 mph):

- Κρατήστε πατημένο το κουμπί και αφήστε το στην ταχύτητα που θέλετε.

Το τελευταίο πάτημα αποθηκεύεται στη μνήμη.

Εάν αυξήσετε ταχύτητα πατώντας το πεντάλ γκαζιού πριν πατήσετε το κουμπί /, τότε αποθηκεύεται η ταχύτητα με την οποία κινείται το αυτοκίνητο όταν πατηθεί το κουμπί.

Τυχόν προσωρινή επιτάχυνση με το πεντάλ γκαζιού, π.χ. κατά το προσπέρασμα, δεν επηρεάζει τη ρύθμιση του - το αυτοκίνητο επιστρέφει στην τελευταία αποθηκευμένη ταχύτητα όταν αφήσετε το πεντάλ γκαζιού.



#### ΣΗΜΕΙΩΣΗ

Εάν κρατήσετε πατημένο οποιοδήποτε από τα κουμπιά του Adaptive cruise control επί αρκετά λεπτά, τότε η λειτουργία του αναστέλλεται και απενεργοποιείται. Για να μπορέσετε να το ενεργοποιήσετε ξανά, πρέπει να σταματήσετε το αυτοκίνητο και να θέσετε τον κινητήρα ξανά σε λειτουργία.

Σε ορισμένες περιπτώσεις δεν μπορεί να επανενεργοποιηθεί - σε αυτή την περίπτωση, στον πίνακα οργάνων (σ. 234) εμφανίζεται το **Adaptive cruise control μη διαθέσιμο**.

#### Σχετικές πληροφορίες

- Adaptive cruise control - ACC\* (σ. 219)
- Adaptive cruise control\* - επισκόπηση (σ. 223)
- Adaptive cruise control\* - λειτουργία (σ. 221)





### Adaptive cruise control\* - ρύθμιση χρονικού διαστήματος προσέγγισης



Μπορείτε να επιλέξετε διαφορετικά χρονικά διαστήματα προσέγγισης μέχρι το προπορευόμενο όχημα, τα οποία θα εμφανίζονται στον πίνακα οργάνων ως 1-5 οριζόντιες γραμμές - όσο

περισσότερες είναι οι γραμμές, τόσο μεγαλύτερο το χρονικό διάστημα προσέγγισης. Η μία γραμμή αντιστοιχεί σε 1 δευτερόλεπτο περίπου από το προπορευόμενο όχημα, ενώ οι 5 γραμμές σε 3 δευτερόλεπτα περίπου.

Για να ορίσετε/αλλάξετε τη χρονική απόσταση:

- Γυρίστε τον περιστροφικό ρυθμιστή στα χειριστήρια στο τιμόνι (σ. 223) (ή χρησιμοποιήστε τα κουμπιά   εάν το αυτοκίνητο δεν διαθέτει ρυθμιστή ταχύτητας).

Σε χαμηλές ταχύτητες, όταν οι αποστάσεις είναι μικρές, το σύστημα adaptive cruise control αυξάνει ελαφρά το χρονικό διάστημα προσέγγισης.

Χάρη στο adaptive cruise control, το χρονικό διάστημα προσέγγισης ποικίλει σημαντικά σε ορισμένες περιπτώσεις έτσι, ώστε το αυτοκίνητο να μπορεί να ακολουθήσει το προπορευόμενο όχημα ομαλά και άνετα.

Λάβετε υπόψη σας ότι όταν το χρονικό διάστημα προσέγγισης είναι μικρό, ο χρόνος που έχει ο οδηγός για να αντιδράσει είναι μικρός εάν προκύψει κάποιο ξαφνικό πρόβλημα στην κυκλοφορία.

Η ίδια λυχνία εμφανίζεται επίσης όταν ενεργοποιηθεί η Προειδοποίηση απόστασης (σ. 236).

#### ΣΗΜΕΙΩΣΗ

Χρησιμοποιείτε μόνο χρονικά διαστήματα προσέγγισης που επιτρέπονται από τον κώδικα οδικής κυκλοφορίας.

Εάν το Adaptive cruise control δεν φαίνεται να επενεργεί όταν είναι ενεργοποιημένο, αυτό μπορεί να συμβαίνει επειδή η χρονική απόσταση έως το προπορευόμενο όχημα δεν επιτρέπει στο αυτοκίνητο να επιταχύνει.

Όσο μεγαλύτερη είναι η ταχύτητα, τόσο μεγαλύτερη είναι η υπολογισμένη απόσταση σε μέτρα για το εκάστοτε χρονικό διάστημα προσέγγισης.

Διαβάστε περισσότερα για τη διαχείριση της ταχύτητας (σ. 224).

#### Σχετικές πληροφορίες

- Adaptive cruise control - ACC\* (σ. 219)
- Adaptive cruise control\* - επισκόπηση (σ. 223)
- Adaptive cruise control\* - λειτουργία (σ. 221)

- Adaptive cruise control\* - απενεργοποίηση (σ. 227)



## 07 Υποστήριξη του οδηγού

### Adaptive cruise control\* - προσωρινή απενεργοποίηση και κατάσταση αναμονής

Μπορείτε να απενεργοποιήσετε προσωρινά το Adaptive cruise control και να το θέσετε σε κατάσταση αναμονής.

### Προσωρινή απενεργοποίηση/κατάσταση αναμονής - με ρυθμιστή ταχύτητας (κόφτη)

Για να απενεργοποιηθεί προσωρινά το Adaptive cruise control και να εισέλθει σε κατάσταση αναμονής:

- Πατήστε το κουμπί  στο τιμόνι



Αυτή η λυχνία και η ένδειξη της αποθηκευμένης ταχύτητας αλλάζουν στη συνέχεια χρώμα από ΠΡΑΣΙΝΟ σε ΛΕΥΚΟ.

### Προσωρινή απενεργοποίηση/κατάσταση αναμονής - χωρίς ρυθμιστή ταχύτητας

Για να απενεργοποιηθεί προσωρινά το Adaptive cruise control και να εισέλθει σε κατάσταση αναμονής:

- Πατήστε το κουμπί  στο τιμόνι

### Κατάσταση αναμονής λόγω παρέμβασης του οδηγού

Το Adaptive cruise control απενεργοποιείται προσωρινά και τίθεται αυτόματα σε κατάσταση αναμονής εάν:

- πατήσετε το ποδόφρενο
- πατήσετε το πεντάλ του συμπλέκτη περισσότερο από 1 λεπτό<sup>10</sup>
- μετακινήσετε τον επιλογέα ταχυτήτων στη θέση **N** (αυτόματο κιβώτιο ταχυτήτων)
- ο οδηγός οδηγεί με ταχύτητα μεγαλύτερη από την αποθηκευμένη επί περισσότερο από 1 λεπτό.

Ο οδηγός πρέπει σε αυτή την περίπτωση να ρυθμίσει την ταχύτητα.

Τυχόν προσωρινή επιτάχυνση με το πεντάλ γκαζιού, π.χ. κατά το προσπέρασμα, δεν επηρεάζει τη ρύθμιση του - το αυτοκίνητο επιστρέφει στην τελευταία αποθηκευμένη ταχύτητα όταν αφήσετε το πεντάλ γκαζιού.

### Αυτόματη κατάσταση αναμονής

Το Adaptive cruise control εξαρτάται από άλλα συστήματα, π.χ. Σύστημα ευστάθειας ESC (σ. 204). Αν οποιοδήποτε από αυτά τα συστήματα σταματήσουν να λειτουργούν, τότε το Adaptive cruise control απενεργοποιείται αυτόματα.

Σε περίπτωση αυτόματης απενεργοποίησης, ακούγεται ένα ηχητικό σήμα και στον πίνακα οργάνων εμφανίζεται το μήνυμα **H λειτουργία του Adaptive cruise control ακυρώθηκε**. Ο οδηγός πρέπει σε αυτή την περίπτωση να παρέμβει και να προσαρμόσει την ταχύτητα και την απόσταση στο προπορευόμενο όχημα.

Η αυτόματη απενεργοποίηση μπορεί να οφείλεται στα εξής:

- ο οδηγός άνοιξε την πόρτα
- ο οδηγός απασφάλισε τη ζώνη ασφαλείας
- οι στροφές του κινητήρα είναι πολύ χαμηλές/υψηλές
- η ταχύτητα έχει μειωθεί κάτω από τα 30 km/h<sup>11</sup> (20 mph)
- οι τροχοί χάνουν την πρόσφυση τους
- τα φρένα αναπτύσσουν υψηλή θερμοκρασία
- ο αισθητήρας του ραντάρ έχει καλυφθεί π.χ. με χιονόνερο ή λόγω έντονης βροχόπτωσης (τα κύματα του ραντάρ εμποδίζονται).

### Ανάκτηση προκαθορισμένης ταχύτητας

Το Adaptive cruise control που βρίσκεται σε κατάσταση αναμονής επανενεργοποιείται με ένα πάτημα στο κουμπί  που βρίσκεται στο

<sup>10</sup> Η απενεργοποίηση και η επιλογή μεγαλύτερης ή μικρότερης σχέσης δεν έχει σχέση με την κατάσταση αναμονής.

<sup>11</sup> Δεν ισχύει για αυτοκίνητο με Queue assistance - μέχρι να έρθει σε στάση (0 km/h).



τιμόνι - η ταχύτητα τότε ρυθμίζεται στην τελευταία αποθηκευμένη ταχύτητα.

### ΣΗΜΕΙΩΣΗ

Μόλις επανενεργοποιήσετε το cruise control από το κουμπί , μπορεί να παρατηρήσετε μια σημαντική επιτάχυνση.

### Σχετικές πληροφορίες

- Adaptive cruise control - ACC\* (σ. 219)
- Adaptive cruise control\* - επισκόπηση (σ. 223)
- Cruise control\* (σ. 215)

### Adaptive cruise control\* - προσέραση άλλου οχήματος

Όταν το αυτοκίνητο ακολουθεί άλλο όχημα και ο οδηγός βγάλει φλας<sup>12</sup> ότι πρόκειται να κάνει ελιγμό προσέρασης, το Adaptive cruise control συμβάλλει ώστε το αυτοκίνητο να επιταχύνει στιγμιαία προς το προπορευόμενο όχημα.

Η λειτουργία είναι ενεργή σε ταχύτητες πάνω από τα 70 km/h (43 mph).



### ΠΡΟΕΙΔΟΠΟΙΗΣΗ

Λάβετε υπόψη ότι αυτή η λειτουργία μπορεί να ενεργοποιηθεί σε περισσότερες περιπτώσεις εκτός από το προσέρασμα, π.χ. όταν ανάψετε φλας ως ένδειξη ότι θα αλλάξετε λωρίδα ή ότι θα βγείτε στην επόμενη έξοδο - το αυτοκίνητο τότε θα επιταχύνει ελαφρά.

### Σχετικές πληροφορίες

- Adaptive cruise control - ACC\* (σ. 219)
- Adaptive cruise control\* - επισκόπηση (σ. 223)
- Adaptive cruise control\* - λειτουργία (σ. 221)

### Adaptive cruise control\* - απενεργοποίηση

#### Χειριστήρια χωρίς ρυθμιστή ταχύτητας

Το Adaptive cruise control απενεργοποιείται από το κουμπί που βρίσκεται στα χειριστήρια (σ. 223) στο τιμόνι - έτσι η προκαθορισμένη/αποθηκευμένη ταχύτητα διαγράφεται και δεν μπορεί, σε αυτή την περίπτωση, να ανακτηθεί πατώντας το κουμπί .

#### Χειριστήρια χωρίς ρυθμιστή ταχύτητας

Με ένα στιγμιαίο πάτημα στο κουμπί στο τιμόνι, το Adaptive Cruise Control εισέρχεται σε κατάσταση αναμονής (σ. 226). Απενεργοποιείται με ένα ακόμη στιγμιαίο πάτημα - έτσι η προκαθορισμένη/αποθηκευμένη ταχύτητα διαγράφεται και, σε αυτή την περίπτωση, δεν μπορεί να ανακτηθεί πατώντας το κουμπί .

### Σχετικές πληροφορίες

- Adaptive cruise control - ACC\* (σ. 219)
- Adaptive cruise control\* - λειτουργία (σ. 221)
- Adaptive cruise control\* - ενδεικτικές λυχνίες και μηνύματα (σ. 234)

<sup>12</sup> Μόνο για το αριστερό φλας σε αριστεροτίμονο μοντέλο ή το δεξί φλας σε δεξιοτίμονο μοντέλο.



## 07 Υποστήριξη του οδηγού

### Adaptive Cruise Control\* - queue assistance

Η λειτουργία Queue assistance παρέχει επίσης στο Adaptive cruise control βελτιωμένη λειτουργικότητα σε ταχύτητες κάτω από τα 30 km/h (20 mph).

Στα αυτοκίνητα με αυτόματο κιβώτιο ταχυτήτων, το Adaptive cruise control συνεπικουρείται από τη λειτουργία Queue assistance (αναφέρεται επίσης ως "Queue Assist").

Το Queue assistance διαθέτει τις παρακάτω λειτουργίες:

- Εκτεταμένο εύρος ταχυτήτων - επίσης κάτω από τα 30 km/h (20 mph) και όταν το αυτοκίνητο είναι σταματημένο
- Αλλαγή στόχου
- Η αυτόματη πέδηση αναστέλλεται όταν το αυτοκίνητο είναι σταματημένο
- Αυτόματη ενεργοποίηση χειρόφρενου.

Λάβετε υπόψη σας ότι η χαμηλότερη ταχύτητα που μπορεί να επιλεγεί για το Adaptive cruise control είναι τα 30 km/h (20 mph) - παρότι μπορεί να ακολουθήσει ένα άλλο όχημα μέχρι να σταματήσει εντελώς (0 km/h), η επιλογή/αποθήκευση ταχύτητας χαμηλότερης από 30 km/h (20 mph) **δεν** είναι εφικτή.

### Επέκταση εύρους ταχύτητας

#### ΣΗΜΕΙΩΣΗ

Για να ενεργοποιήσετε το Adaptive cruise control, η πόρτα του οδηγού πρέπει να είναι κλειστή και ο οδηγός πρέπει να έχει προσδέσει τη ζώνη ασφαλείας του.

Στο αυτόματο κιβώτιο ταχυτήτων, το Adaptive cruise control μπορεί να ακολουθήσει ένα άλλο όχημα με ταχύτητα 0-200 km/h (0-125 mph).

#### ΣΗΜΕΙΩΣΗ

Πρέπει να υπάρχει προπορευόμενο όχημα σε λογική απόσταση για να μπορεί να ενεργοποιηθεί το Adaptive cruise control σε ταχύτητα χαμηλότερη από 30 km/h (20 mph).

Για μικρότερες στάσεις σε συνδυασμό με τη σημειωτόν κίνηση σε αργή κυκλοφορία ή στους φωτεινούς σηματοδότες, η οδήγηση συνεχίζεται αυτόματα εάν οι στάσεις είναι μικρότερες των 3 δευτερολέπτων περίπου - εάν μεσολαβήσει μεγαλύτερο χρονικό διάστημα μέχρι το αυτοκίνητο να αρχίσει να κινείται ξανά, τότε το Adaptive cruise control τίθεται σε κατάσταση αναμονής με αυτόματη πέδηση. Ο οδηγός πρέπει σε αυτή την περίπτωση να το ενεργοποιήσει ξανά με έναν από τους εξής τρόπους:

- Πατήστε το κουμπί  στο τιμόνι.

ή

- Πατήστε το πεντάλ γκαζιού.
- > Το Adaptive cruise control τότε θα ανακτήσει ταχύτητα ακολουθώντας το προπορευόμενο όχημα.

#### ΣΗΜΕΙΩΣΗ

Η λειτουργία Queue Assist μπορεί να συγκρατήσει το αυτοκίνητο ακίνητο έως και 4 λεπτά - μετά, ενεργοποιείται το χειρόφρενο και το Adaptive cruise control απενεργοποιείται.

- Πρέπει να απενεργοποιήσετε το χειρόφρενο για να μπορέσει να επανενεργοποιηθεί το Adaptive cruise control.

### Αλλαγή στόχου

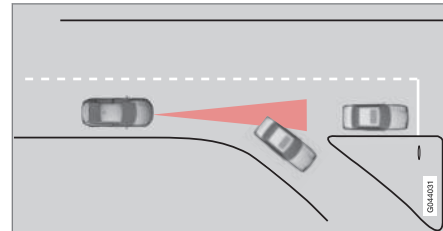

Εάν το στοχοθετημένο προπορευόμενο όχημα ξαφνικά στρίψει (σε κάποια έξοδο), μπορεί πιο μπροστά να υπάρχουν σταματημένα οχήματα.

Όταν το Adaptive cruise control ακολουθεί ένα άλλο όχημα με ταχύτητα **κάτω από τα**



30 km/h (20 mph) και αλλάξει στόχο, από κινούμενο σε σταματημένο αυτοκίνητο, το Adaptive cruise control θα φρενάρει λόγω του σταματημένου αυτοκινήτου.

### ΠΡΟΕΙΔΟΠΟΙΗΣΗ

Όταν το Adaptive cruise control ακολουθεί ένα άλλο όχημα με ταχύτητα **πάνω από 30 km/h (20 mph)** και αλλάξει στόχο, από κινούμενο σε σταματημένο αυτοκίνητο, το Adaptive cruise control θα αγνοήσει το σταματημένο όχημα και θα επιλέξει την αποθηκευμένη ταχύτητα.

- Ο οδηγός πρέπει να παρέμβει και να φρενάρει.

### Αυτόματη κατάσταση αναμονής με αλλαγή "στόχου"

Το Adaptive cruise control απενεργοποιείται προσωρινά και τίθεται σε κατάσταση αναμονής:

- όταν η ταχύτητα είναι μικρότερη από 5 km/h (5 mph) και το Adaptive cruise control δεν μπορεί να αποφασίσει αν ο "στόχος" αναφοράς είναι σταματημένο όχημα ή κάποιο άλλο αντικείμενο, π.χ. αναβαθμός.
- όταν η ταχύτητα είναι μικρότερη από 5 km/h (5 mph) και το προπορευόμενο όχημα στρίψει σε κάποια έξοδο, και το Adaptive cruise control δεν έχει πλέον μπροστά του κάποιο όχημα να ακολουθήσει.

### Τερματισμός αυτόματης πέδησης σε στάση

Σε ορισμένες περιπτώσεις, το Queue assistance σταματά την αυτόματη πέδηση σε στάση. Αυτό σημαίνει ότι τα φρένα δεν επενεργούν και το αυτοκίνητο μπορεί να αρχίσει να κινείται - ο/η οδηγός πρέπει συνεπώς να παρέμβει και να φρενάρει ο ίδιος το αυτοκίνητο για να παραμείνει στη θέση του.

Το Queue assistance απεμπλέκει το ποδόφρενο και θέτει το Adaptive cruise control σε κατάσταση αναμονής στις εξής περιπτώσεις:

- ο οδηγός ακουμπά το πόδι του στο πεντάλ φρένου
- ενεργοποιηθεί το χειρόφρενο
- ο επιλογέας ταχυτήτων μετακινηθεί στη θέση **P**, **N** ή **R**
- ο οδηγός θέτει το Adaptive cruise control σε κατάσταση αναμονής.

### Αυτόματη ενεργοποίηση χειρόφρενου

Σε ορισμένες περιπτώσεις, το Queue assistance ενεργοποιεί το χειρόφρενο προκειμένου το αυτοκίνητο να παραμείνει σταματημένο.

Αυτό συμβαίνει όταν:

- ο οδηγός ανοίξει την πόρτα ή απασφαλίσει τη ζώνη ασφαλείας του/της
- Το ESC μεταβαίνει από τη λειτουργία **Normal** σε λειτουργία **Sport**

- το Queue assistance έχει συγκρατήσει το αυτοκίνητο ακινητοποιημένο περισσότερο από 4 λεπτά
- σβήσει ο κινητήρας
- υπερθερμανθούν τα φρένα.

### Σχετικές πληροφορίες

- Adaptive cruise control - ACC\* (σ. 219)
- Adaptive cruise control\* - επισκόπηση (σ. 223)
- Adaptive cruise control\* - λειτουργία (σ. 221)



# 07 Υποστήριξη του οδηγού

## Adaptive cruise control\* - εναλλαγή λειτουργιών cruise control

### Μετάβαση από το ACC στο CC

Στον πίνακα οργάνων εμφανίζεται μια λυχνία για το ενεργό cruise control:

CC Cruise Control	ACC Adaptive Cruise Control
Cruise control	Adaptive cruise control

Με ένα πάτημα του κουμπιού, η προσαρμοζόμενη λειτουργία (σύστημα προσδιορισμού απόστασης) του cruise control απενεργοποιείται, οπότε το αυτοκίνητο απλώς ακολουθεί την προκαθορισμένη/αποθηκευμένη ταχύτητα.

- Πατήστε **παρεταγμένα** το κουμπί στο τιμόνι - η λυχνία στον πίνακα οργάνων αλλάζει από σε .
- > Με αυτό τον τρόπο ενεργοποιείται το στάνταρ cruise control (σ. 215) CC (Cruise Control).



## ΠΡΟΕΙΔΟΠΟΙΗΣΗ

Το αυτοκίνητο πλέον δεν φρενάρει αυτόματα μετά την αλλαγή στο ACC στο CC - ακολουθεί απλώς την προκαθορισμένη ταχύτητα.

### Επιστροφή από το CC στο ACC

Απενεργοποιήστε το cruise control πατώντας 1-2 φορές το κουμπί σύμφωνα με τις οδηγίες απενεργοποίησης (σ. 227). Την επόμενη φορά που θα ενεργοποιήσετε το σύστημα, θα ενεργοποιηθεί το Adaptive cruise control.

### Σχετικές πληροφορίες

- Adaptive cruise control - ACC\* (σ. 219)
- Adaptive cruise control\* - επισκόπηση (σ. 223)
- Adaptive cruise control\* - λειτουργία (σ. 221)

## Αισθητήρας ραντάρ

*Η λειτουργία του αισθητήρα του ραντάρ είναι να ανιχνεύει αυτοκίνητα ή μεγαλύτερα αυτοκίνητα που κινούνται στην ίδια κατεύθυνση και την ίδια λωρίδα κυκλοφορίας.*

Ο αισθητήρας του ραντάρ χρησιμοποιείται στις παρακάτω λειτουργίες:

- Προειδοποίηση απόστασης\*
- Adaptive cruise control\*
- Σύστημα προειδοποίησης σύγκρουσης με αυτόματα πέδηση και ανίχνευση δικυκλικών και πεζών\*



## ΣΗΜΑΝΤΙΚΟ

Σε περίπτωση ορατής ζημιάς στη μάσκα του ψυγείου του αυτοκινήτου, ή εάν υποπτεύεστε ότι ο αισθητήρας του ραντάρ έχει υποστεί ζημιά:

- Απευθυνθείτε σε ένα συνεργείο - συνιστάται να απευθυνθείτε σε ένα εξουσιοδοτημένο συνεργείο της Volvo.

Η λειτουργία ενδέχεται να εξαφανιστεί πλήρως ή μερικώς - ή να δυσλειτουργεί - εάν η μάσκα του ψυγείου, ο αισθητήρας του ραντάρ ή το στήριγμά του έχει υποστεί ζημιά ή έχει λασκάρει.

Τυχόν τροποποίηση του αισθητήρα ραντάρ μπορεί να τον καταστήσει παράνομο προς χρήση.





### Σχετικές πληροφορίες

- Αισθητήρας ραντάρ - περιορισμοί (σ. 231)
- Adaptive cruise control - ACC\* (σ. 219)
- Σύστημα προειδοποίησης σύγκρουσης\* (σ. 246)
- Προειδοποίηση απόστασης\* (σ. 236)

### Αισθητήρας ραντάρ - περιορισμοί

Ο αισθητήρας του ραντάρ (σ. 230) έχει ορισμένους περιορισμούς - λόγω περιορισμένου πεδίου ανίχνευσης για παράδειγμα.

Η ικανότητα του Adaptive cruise control να ανιχνεύει προπορευόμενα οχήματα μειώνεται σημαντικά αν:

- η ταχύτητα των προπορευόμενων οχημάτων διαφέρει σημαντικά από την ταχύτητα με την οποία κινείστε
- ο αισθητήρας του ραντάρ είναι καλυμμένος - π.χ. σε έντονη βροχοπτώση ή λασπόχιονο ή αν έχουν συσσωρευτεί άλλα αντικείμενα μπροστά από τον αισθητήρα του ραντάρ.

#### ΣΗΜΕΙΩΣΗ

Διατηρείτε την περιοχή μπροστά από τον αισθητήρα του ραντάρ καθαρή - βλ. επικεφαλίδα "Συντήρηση" (σ. 251).

### Πεδίο ανίχνευσης

Ο αισθητήρας ραντάρ έχει περιορισμένο πεδίο ανίχνευσης. Σε ορισμένες περιπτώσεις, κάποιο όχημα δεν ανιχνεύεται ή η ανίχνευση πραγματοποιείται αργότερα από ό,τι αναμένεται.

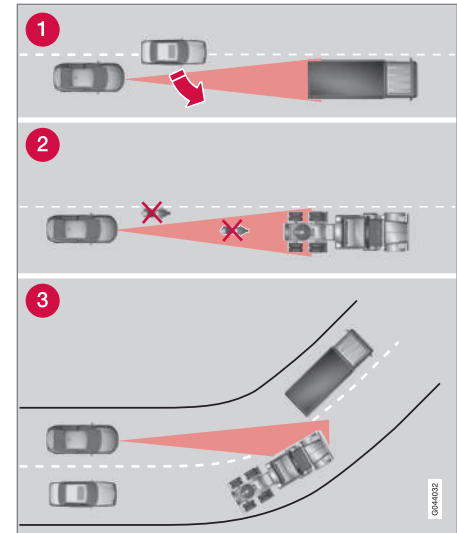

Πεδίο ορατότητας ACC.



## 07 Υποστήριξη του οδηγού



- 1 Ορισμένες φορές ο αισθητήρας του ραντάρ καθυστερεί να ανιχνεύσει οχήματα που βρίσκονται σε πολύ κοντινή απόσταση - π.χ. ένα κινούμενο όχημα που βρίσκεται ανάμεσα στο αυτοκίνητό σας και στα προπορευόμενα οχήματα.
- 2 Τα μικρά οχήματα, π.χ. οι μοτοσικλέτες ή τα οχήματα που δεν κινούνται στη μέση της λωρίδας κυκλοφορίας, μπορεί να μην ανιχνευτούν.
- 3 Στις στροφές, ο αισθητήρας ραντάρ ενδέχεται να μην ανιχνεύσει το σωστό όχημα ή να χάσει από το πεδίο του ένα όχημα που έχει ήδη ανιχνεύσει.



### ΠΡΟΕΙΔΟΠΟΙΗΣΗ

Ο οδηγός πρέπει πάντοτε να δίνει προσοχή στις κυκλοφοριακές συνθήκες και να είναι έτοιμος να παρέμβει όταν το Adaptive cruise control δεν διατηρεί την κατάλληλη ταχύτητα ή απόσταση.

Το Adaptive cruise control δεν μπορεί να χρησιμοποιηθεί σε όλες τις κυκλοφοριακές, καιρικές και οδικές συνθήκες.

Διαβάστε όλες τις ενότητες σχετικά με το Adaptive cruise control στο εγχειρίδιο κατόχου για να μάθετε όλους τους περιορισμούς του, τους οποίους πρέπει να γνωρίζετε ως οδηγός πριν το χρησιμοποιήσετε.

Ο οδηγός φέρει πάντοτε την ευθύνη να τηρεί την κατάλληλη απόσταση και ταχύτητα, ακόμη κι όταν χρησιμοποιείται το Adaptive cruise control.



### ΠΡΟΕΙΔΟΠΟΙΗΣΗ

Μην τοποθετείτε αξεσουάρ ή άλλα αντικείμενα, όπως βοηθητικούς προβολείς, μπροστά από τη μάσκα του ψυγείου.



### ΠΡΟΕΙΔΟΠΟΙΗΣΗ

Το Adaptive cruise control δεν είναι σύστημα αποφυγής σύγκρουσης. Ο οδηγός πρέπει να παρέμβει εάν το σύστημα δεν ανιχνεύσει το προπορευόμενο όχημα.

Το Adaptive cruise control δεν φρενάρει εάν μπροστά από το αυτοκίνητο υπάρχουν άνθρωποι ή ζώα, ή μικρά οχήματα, όπως ποδήλατα και μοτοσικλέτες. Ούτε στην περίπτωση επερχόμενων, βραδυκίνητων ή ακίνητων οχημάτων και αντικειμένων.

Μη χρησιμοποιείτε το Adaptive cruise control, για παράδειγμα, σε κίνηση στην πόλη, σε έντονη κυκλοφορία, σε διασταυρώσεις, σε ολισθηρές επιφάνειες με μεγάλες ποσότητες νερού ή λασπόχιονου στο δρόμο, σε έντονη βροχόπτωση/χιονόπτωση, σε κακή ορατότητα, σε ελικοειδείς ή ολισθηρούς δρόμους.

### Σχετικές πληροφορίες

- Adaptive cruise control - ACC\* (σ. 219)
- Σύστημα προειδοποίησης σύγκρουσης\* (σ. 246)
- Προειδοποίηση απόστασης\* (σ. 236)



### Adaptive cruise control\* - εντοπισμός βλαβών και ενέργειες

Εάν στον πίνακα οργάνων εμφανιστεί το μήνυμα **Το ραντάρ παρεμποδίζεται Βλ. εγχειρίδιο**, σημαίνει ότι ο αισθητήρας του

ραντάρ (σ. 230) του Adaptive cruise control δεν μπορεί να ανιχνεύσει προπορευόμενα οχήματα.

Αυτό το μήνυμα δηλώνει ότι δεν είναι ενεργή καμία από τις δύο λειτουργίες Προειδοποίη-

σης απόστασης (σ. 236) ή Προειδοποίησης σύγκρουσης με αυτόματη πέδηση (σ. 246).

Στον παρακάτω πίνακα παρατίθενται παραδείγματα πιθανών αιτιών για την εμφάνιση του μηνύματος, μαζί με τις κατάλληλες ενέργειες:

Αιτία	Ενέργεια
Η επιφάνεια του ραντάρ στη μάσκα του ψυγείου είναι βρώμικη ή έχει καλυφθεί με πάγο ή χιόνι.	Καθαρίστε τη βρομιά, τον πάγο ή το χιόνι από την επιφάνεια του ραντάρ στη μάσκα του ψυγείου.
Τα σήματα του ραντάρ εμποδίζονται από έντονη βροχόπτωση ή χιονόπτωση.	Καμία ενέργεια. Ορισμένες φορές το ραντάρ λειτουργεί παρά την έντονη βροχόπτωση ή χιονόπτωση.
Το νερό ή το χιόνι από το οδόστρωμα εκτινάσσεται και εμποδίζει τα σήματα του ραντάρ.	Καμία ενέργεια. Ορισμένες φορές, το ραντάρ λειτουργεί παρά τη βροχή ή το χιόνι στο οδόστρωμα.
Η επιφάνεια του ραντάρ έχει καθαριστεί αλλά το μήνυμα παραμένει.	Περιμένετε. Μπορεί να χρειαστούν μερικά λεπτά προκειμένου το ραντάρ να ανιχνεύσει ότι δεν υπάρχει πλέον εμπόδιο.

### Σχετικές πληροφορίες

- Adaptive cruise control\* - επισκόπηση (σ. 223)
- Adaptive cruise control\* - λειτουργία (σ. 221)
- Adaptive cruise control\* - ενδεικτικές λυχνίες και μηνύματα (σ. 234)



## 07 Υποστήριξη του οδηγού

### Adaptive cruise control\* - ενδεικτικές λυχνίες και μηνύματα

Ορισμένες φορές το Adaptive cruise control μπορεί να εμφανίσει μια λυχνία ή/και ένα

μήνυμα κειμένου. Ακολουθούν αρκετά παραδείγματα - ακολουθήστε τη σύσταση που εμφανίζεται ανάλογα με την περίπτωση:

Λυχνία	Μήνυμα	Ερμηνεία
	Η λυχνία ανάβει με ΠΡΑΣΙΝΟ χρώμα	Το αυτοκίνητο διατηρεί την αποθηκευμένη ταχύτητα.
	Η λυχνία ανάβει με ΛΕΥΚΟ χρώμα	Το Adaptive cruise control βρίσκεται σε κατάσταση αναμονής.
		Το στάνταρ cruise control επιλέγεται χειροκίνητα.
	<b>Ρυθμίστε ESC ως Normal για ενεργ/ση του Cruise</b>	Το Adaptive cruise control δεν μπορεί να ενεργοποιηθεί αν πρώτα το Σύστημα ευστάθειας (ESC) (σ. 204) δεν εισέλθει στη λειτουργία Normal.
	<b>Η λειτουργία του Adaptive cruise control ακυρώθηκε</b>	Το Adaptive cruise control έχει απενεργοποιηθεί - η ταχύτητα πρέπει να ρυθμιστεί από τον οδηγό.
	<b>Adaptive cruise control μη διαθέσιμο</b>	Το Adaptive cruise control δεν μπορεί να ενεργοποιηθεί. Πιθανές αιτίες: <ul style="list-style-type: none"> <li>• τα φρένα αναπτύσσουν υψηλή θερμοκρασία</li> <li>• ο αισθητήρας του ραντάρ είναι καλυμμένος π.χ. από υγρό χιόνι ή από βροχή.</li> </ul>



Λυχνία	Μήνυμα	Ερμηνεία
	<b>Το ραντάρ παρεμποδίζεται Βλ. εγχειρίδιο</b>	<p>Το Adaptive cruise control είναι προσωρινά απενεργοποιημένο.</p> <ul style="list-style-type: none"> <li>Ο αισθητήρας του ραντάρ εμποδίζεται και δεν μπορεί να ανιχνεύσει άλλα οχήματα. Για παράδειγμα, σε περίπτωση έντονης βροχόπτωσης ή εάν έχει συσσωρευτεί λασπόχλιο μπροστά από τον αισθητήρα του ραντάρ.</li> </ul> <p>Ο οδηγός μπορεί στη συνέχεια να επιλέξει να μεταβεί (σ. 230) στο στάνταρ Cruise control (CC) - ένα μήνυμα κειμένου παρέχει πληροφορίες για τις κατάλληλες εναλλακτικές.</p> <p>Διαβάστε για τους περιορισμούς του αισθητήρα του ραντάρ (σ. 231).</p>
	<b>Adaptive cruise control Απαιτείται σέρβις</b>	<p>Το Adaptive cruise control είναι απενεργοποιημένο.</p> <ul style="list-style-type: none"> <li>Απευθυνθείτε σε ένα συνεργείο - συνιστάται να απευθυνθείτε σε ένα εξουσιοδοτημένο συνεργείο της Volvo.</li> </ul>
	<b>Πατήστε φρένο για να συγκρατήσετε το όχημα + ηχητικό σήμα<sup>A</sup></b>	<p>Το αυτοκίνητο είναι ακινητοποιημένο και το Cruise control αποσυμπλέκει το ποδόφρενο για να μπορέσει να αναλάβει το χειρόφρενο και να συγκρατήσει το αυτοκίνητο, αλλά το σφάλμα στο χειρόφρενο σημαίνει ότι το αυτοκίνητο θα αρχίσει σύντομα να κινείται.</p> <ul style="list-style-type: none"> <li>Ο οδηγός πρέπει να φρενάρει ο ίδιος. Το μήνυμα παραμένει και ο προειδοποιητικός ήχος ακούγεται μέχρι ο οδηγός να πατήσει το πεντάλ φρένου ή να χρησιμοποιήσει το πεντάλ γκαζιού.</li> </ul>
	<b>Κάτω από 30 km/h Απαιτείται προπορευόμενο όχημα<sup>A</sup></b>	<p>Εμφανίζεται όταν ο οδηγός επιχειρήσει να ενεργοποιήσει το Adaptive cruise control σε ταχύτητες κάτω από τα 30 km/h (20 mph) χωρίς να υπάρχει προπορευόμενο όχημα μέσα στην απόσταση ενεργοποίησης.</p>

<sup>A</sup> Μόνο με Queue Assist.

### Σχετικές πληροφορίες

- Adaptive cruise control - ACC\* (σ. 219)
- Adaptive cruise control\* - επισκόπηση (σ. 223)
- Adaptive cruise control\* - λειτουργία (σ. 221)



# 07 Υποστήριξη του οδηγού

## Προειδοποίηση απόστασης\*

Η λειτουργία Προειδοποίησης απόστασης (Distance Alert) προειδοποιεί τον οδηγό αν το χρονικό διάστημα προσέγγισης του προπορευόμενου οχήματος μειωθεί υπερβολικά.

Η λειτουργία Προειδοποίησης απόστασης είναι ενεργή σε ταχύτητες πάνω από τα 30 km/h (20 mph) και επενεργεί μόνο ως προς τα οχήματα που κινούνται μπροστά από το αυτοκίνητο, στην ίδια κατεύθυνση. Δεν παρέχονται πληροφορίες για την απόσταση για τα επερχόμενα, βραδυκίνητα ή ακίνητα οχήματα.

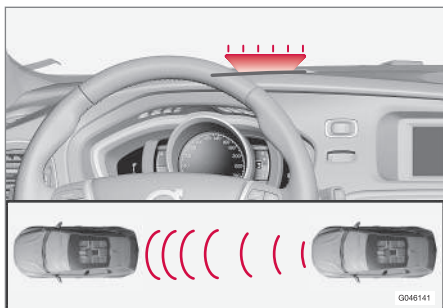

Πορτοκαλί προειδοποιητική λυχνία<sup>13</sup>.

Η πορτοκαλί προειδοποιητική λυχνία στο παρμπρίζ παραμένει σταθερά αναμμένη εάν η απόσταση έως το προπορευόμενο όχημα

είναι μικρότερη από το καθορισμένο χρονικό διάστημα προσέγγισης.

### ΣΗΜΕΙΩΣΗ

Η λειτουργία Προειδοποίησης απόστασης είναι απενεργοποιημένη όσο το Adaptive Cruise Control είναι ενεργό.

### ΠΡΟΕΙΔΟΠΟΙΗΣΗ

Η λειτουργία Προειδοποίησης απόστασης επενεργεί μόνο εάν η απόσταση έως το προπορευόμενο όχημα είναι μικρότερη από την προκαθορισμένη - η ταχύτητα του αυτοκινήτου δεν επηρεάζεται.

### Χειρισμός

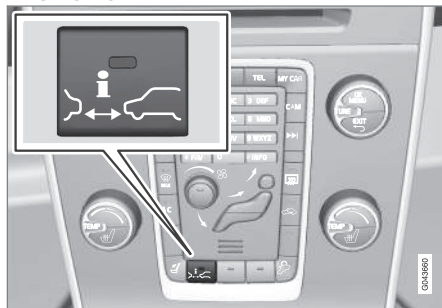

Πατήστε το κουμπί στην κεντρική κονσόλα για να ενεργοποιήσετε ή να απενεργοποιή-

σετε τη λειτουργία. Η λειτουργία είναι ενεργή εάν μία λυχνία είναι αναμμένη στο κουμπί.

Ορισμένοι συνδυασμοί του επιλεγμένου εξοπλισμού δεν επιτρέπουν κενό χώρο για κουμπί στην κεντρική κονσόλα - σε αυτή την περίπτωση, ο χειρισμός της λειτουργίας πραγματοποιείται από το σύστημα του μενού του αυτοκινήτου **MY CAR** (σ. 124) - εκεί αναζητήστε τη λειτουργία **Distance Alert**.

### Προκαθορισμένο χρονικό διάστημα

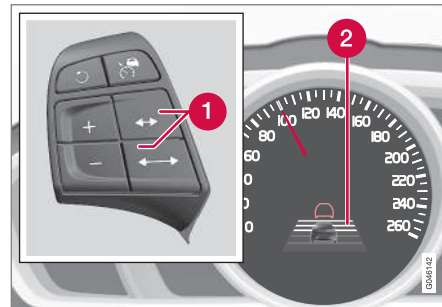

Χειριστήρια και ένδειξη του χρονικού διαστήματος προσέγγισης.

- 1 Χρονικό διάστημα προσέγγισης - Αύξηση/μείωση.
- 2 Χρονικό διάστημα προσέγγισης - Ενεργοποιημένο.

<sup>13</sup> ΣΗΜΕΙΩΣΗ: Η εικόνα είναι απλοποιημένη - οι λεπτομέρειες μπορεί να διαφέρουν ανάλογα με το μοντέλο του αυτοκινήτου.

\* Προαιρετικός εξοπλισμός/αξεσουάρ, για περισσότερες πληροφορίες βλ. Εισαγωγή.



Μπορείτε να επιλέξετε διαφορετικά χρονικά διαστήματα προσέγγισης μέχρι το προπορευόμενο όχημα, τα οποία θα εμφανίζονται στον πίνακα οργάνων ως 1-5 οριζόντιες γραμμές - όσο

περισσότερες είναι οι γραμμές, τόσο μεγαλύτερο το χρονικό διάστημα προσέγγισης. Η μία γραμμή αντιστοιχεί σε 1 δευτερόλεπτο περίπου από το προπορευόμενο όχημα, ενώ οι 5 γραμμές σε 3 δευτερόλεπτα περίπου.

Η ίδια λυχνία εμφανίζεται επίσης όταν ενεργοποιηθεί το Adaptive cruise control (σ. 221).

### **i** ΣΗΜΕΙΩΣΗ

Όσο μεγαλύτερη είναι η ταχύτητα, τόσο μεγαλύτερη είναι η υπολογισμένη απόσταση σε μέτρα για το εκάστοτε χρονικό διάστημα προσέγγισης.

Το προκαθορισμένο χρονικό διάστημα προσέγγισης χρησιμοποιείται επίσης από το Adaptive cruise control (σ. 221).

Χρησιμοποιείτε μόνο χρονικά διαστήματα προσέγγισης που επιτρέπονται από τον κώδικα οδικής κυκλοφορίας.

### **Σχετικές πληροφορίες**

- Προειδοποίηση απόστασης\* - περιορισμοί (σ. 237)
- Προειδοποίηση απόστασης\* - ενδεικτικές λυχνίες και μηνύματα (σ. 238)

### **Προειδοποίηση απόστασης\* - περιορισμοί**

Αυτή η λειτουργία, η οποία χρησιμοποιεί τον ίδιο αισθητήρα ραντάρ με το Adaptive cruise control (σ. 219) και την Προειδοποίηση σύγκρουσης με αυτόματη πέδηση (σ. 246), έχει ορισμένους περιορισμούς.

### **i** ΣΗΜΕΙΩΣΗ

Σε δυνατό ήλιο, αντανακλάσεις και έντονες διακυμάνσεις της έντασης του φωτός, και όταν φοράτε γυαλιά ηλίου, υπάρχει πιθανότητα να μην μπορείτε δείτε την προειδοποιητική λυχνία στο παρμπρίζ.

Όταν επικρατούν κακές καιρικές συνθήκες ή σε ελικοειδείς δρόμους, μπορεί να επηρεαστεί η ικανότητα του αισθητήρα ραντάρ να ανιχνεύει προπορευόμενα οχήματα.

Το μέγεθος των άλλων οχημάτων μπορεί επίσης να επηρεάσει την ικανότητα ανίχνευσης, π.χ. μοτοσικλέτες. Αυτό σημαίνει ότι η προειδοποιητική λυχνία μπορεί να ανάψει σε απόσταση μικρότερη απ' ό,τι προβλέπει η ρύθμιση ή ότι η προειδοποίηση μπορεί να είναι προσωρινά μη διαθέσιμη.

Σε πολύ υψηλές ταχύτητες, η λυχνία μπορεί επίσης να ανάψει σε μικρότερη απόσταση από την καθορισμένη λόγω περιορισμών στην εμβέλεια του αισθητήρα.

Για περισσότερες πληροφορίες σχετικά με τους περιορισμούς του αισθητήρα του

ραντάρ, βλ. Αισθητήρας ραντάρ - περιορισμοί (σ. 231) και (σ. 252).

### **Σχετικές πληροφορίες**

- Προειδοποίηση απόστασης\* (σ. 236)
- Προειδοποίηση απόστασης\* - ενδεικτικές λυχνίες και μηνύματα (σ. 238)





## 07 Υποστήριξη του οδηγού

### Προειδοποίηση απόστασης\* - ενδεικτικές λυχνίες και μηνύματα

Η λειτουργία χρησιμοποιεί συγκεκριμένες ενδεικτικές λυχνίες και μηνύματα που μπορεί

να εμφανιστούν στον πίνακα οργάνων αν η λειτουργία βρίσκεται σε έκπτωση λόγω περιορισμών.

Λυχνία <sup>A</sup>	Μήνυμα	Ερμηνεία
	Το ραντάρ παρεμποδίζεται Βλ. εγχειρίδιο	<p>Η Προειδοποίηση απόστασης είναι προσωρινά απενεργοποιημένη.</p> <p>Ο αισθητήρας του ραντάρ εμποδίζεται και δεν μπορεί να ανιχνεύσει άλλα οχήματα. Για παράδειγμα, σε περίπτωση έντονης βροχόπτωσης ή εάν έχει συσσωρευτεί λασπόχιοιο μπροστά από τον αισθητήρα του ραντάρ.</p> <p>Διαβάστε για τους περιορισμούς του αισθητήρα του ραντάρ (σ. 231).</p>
	Προειδοποίηση σύγκρουσης Απαιτείται σέρβις	<p>Η λειτουργία Προειδοποίησης απόστασης και Προειδοποίησης σύγκρουσης με αυτόματη πέδηση είναι εντελώς ή μερικώς απενεργοποιημένη.</p> <p>Επισκεφτείτε ένα συνεργείο εάν το μήνυμα εξακολουθεί να εμφανίζεται - συνιστάται να απευθυνθείτε σε ένα εξουσιοδοτημένο συνεργείο της Volvo.</p>

<sup>A</sup> Τα σύμβολα είναι σχηματικά - μπορεί να διαφέρουν ανάλογα με την αγορά και το μοντέλο του αυτοκινήτου.

### Σχετικές πληροφορίες

- Προειδοποίηση απόστασης\* (σ. 236)
- Προειδοποίηση απόστασης\* - περιορισμοί (σ. 237)

\* Προαιρετικός εξοπλισμός/αξεσουάρ, για περισσότερες πληροφορίες βλ. Εισαγωγή.





## City Safety™

Η λειτουργία City Safety™ βοηθά τον οδηγό να αποφύγει τυχόν σύγκρουση κατά την οδήγηση σε κυκλοφοριακή συμφόρηση, μεταξύ άλλων, όπου οι αλλαγές στην κυκλοφορία των προπορευόμενων οχημάτων σε συνδυασμό με τη μειωμένη προσοχή μπορεί να οδηγήσουν σε ατύχημα.

Η λειτουργία City Safety™ είναι ενεργή σε ταχύτητες κάτω από τα 50 km/h (30 mph) και βοηθά τον οδηγό φρενάροντας αυτόματα το αυτοκίνητο σε περίπτωση επικείμενου κινδύνου σύγκρουσης με προπορευόμενο όχημα, εάν ο οδηγός δεν αντιδράσει έγκαιρα φρενάροντας ή/και στρίβοντας το τιμόνι.

Η λειτουργία City Safety™ ενεργοποιείται σε περιπτώσεις κατά τις οποίες ο οδηγός έπρεπε να έχει φρενάρει νωρίτερα - γι αυτό και δεν μπορεί να βοηθήσει τον οδηγό σε κάθε περίπτωση.

Η λειτουργία City Safety™ έχει σχεδιαστεί έτσι, ώστε να ενεργοποιείται όσο το δυνατόν πιο αργά ώστε να αποτρέπεται η περιττή παρέμβαση.

Η λειτουργία City Safety™ δεν πρέπει να χρησιμοποιείται ως δικαιολογία από τον/την οδηγό για την αλλαγή του τρόπου με τον οποίο οδηγεί. Εάν ο οδηγός βασίζεται αποκλειστικά στη λειτουργία City Safety™ για την πέδηση, αργά ή γρήγορα θα εμπλακεί σε σύγκρουση.

Η λειτουργία City Safety™ συνήθως γίνεται αντιληπτή από τον οδηγό ή τους επιβάτες μόνο σε περίπτωση που το αυτοκίνητο κινδυνεύει να εμπλακεί σε σύγκρουση.

Εάν το αυτοκίνητο διαθέτει και λειτουργία Προειδοποίησης σύγκρουσης με Αυτόματα πέδηση (σ. 246)\*, τα δύο αυτά συστήματα λειτουργούν συμπληρωματικά μεταξύ τους.



## ΣΗΜΑΝΤΙΚΟ

Η συντήρηση και η αντικατάσταση των μερών του συστήματος City Safety™ πρέπει να πραγματοποιείται μόνο σε συνεργείο - συνιστάται να απευθυνθείτε σε ένα εξουσιοδοτημένο συνεργείο της Volvo.



## ΠΡΟΕΙΔΟΠΟΙΗΣΗ

Το σύστημα City Safety™ δεν ενεργοποιείται σε όλες τις οδηγικές, κυκλοφοριακές, καιρικές ή οδικές συνθήκες.

Το σύστημα City Safety™ δεν ανιχνεύει οχήματα που κινούνται προς την αντίθετη κατεύθυνση, μικρά οχήματα, μοτοσικλέτες και ποδήλατα ή ανθρώπους και ζώα.

Το City Safety™ μπορεί να αποτρέψει μια σύγκρουση όταν η διαφορά ταχύτητας είναι μικρότερη από 15 km/h (9 mph) - όταν η διαφορά ταχύτητας είναι μεγαλύτερη, μπορεί απλώς να μειώσει την ταχύτητα της σύγκρουσης. Για να επιτευχθεί πλήρης πέδηση, ο οδηγός πρέπει να πατήσει το πεντάλ φρένου.

Ποτέ μην περιμένετε το City Safety™ να επεξεργαστεί. Ο οδηγός φέρει πάντοτε την ευθύνη να τηρεί την κατάλληλη απόσταση και ταχύτητα.

## Σχετικές πληροφορίες

- City Safety™ - περιορισμοί (σ. 241)
- City Safety™ - λειτουργία (σ. 240)
- City Safety™ - λειτουργία (σ. 241)
- City Safety™ - αισθητήρας λείζει (σ. 243)
- City Safety™ - ενδεικτικές λυχνίες και μηνύματα (σ. 245)



### City Safety™ - λειτουργία

Η λειτουργία City Safety ανιχνεύει την κυκλοφορία μπροστά από το αυτοκίνητο με έναν αισθητήρα λέιζερ που βρίσκεται στο επάνω άκρο του παρμπρίζ. Αν υπάρχει επικείμενος κίνδυνος σύγκρουσης, το σύστημα City Safety φρενάρει αυτόματα το αυτοκίνητο, γεγονός που γίνεται αισθητό ως δυνατό φρενάρισμα.

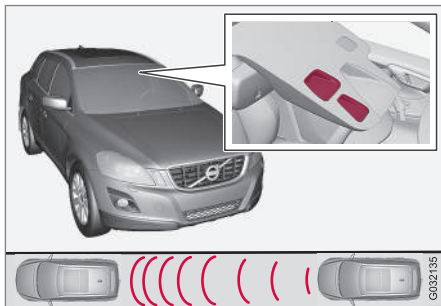

Παράθυρο πομπού και δέκτη αισθητήρα λέιζερ<sup>14</sup>.

Αν η διαφορά ταχύτητας από το προπορευόμενο όχημα είναι 4-15 km/h (3-9 mph), τότε το City Safety μπορεί να αποτρέψει εντελώς τυχόν σύγκρουση.

Η λειτουργία City Safety εφαρμόζει μια στιγμή, απότομη πέδηση και το αυτοκίνητο ακινητοποιείται σε φυσιολογικές συνθήκες

ακριβώς πίσω από το προπορευόμενο όχημα. Για τους περισσότερους οδηγούς κάτι τέτοιο είναι ασυνήθιστο σε σχέση με το στυλ οδηγιάς τους, και ενδέχεται να μην το θεωρούν εύκολο ή ευχάριστο.

Αν η διαφορά ταχύτητας ανάμεσα στα οχήματα είναι μεγαλύτερη από 15 km/h (9 mph), τότε το City Safety, από μόνο του, μπορεί να μην αποτρέψει εντελώς τη σύγκρουση - για να επιτευχθεί πλήρης πέδηση, ο οδηγός πρέπει να πατήσει το πεντάλ φρένων. Με αυτό τον τρόπο, η σύγκρουση μπορεί να αποφευχθεί ακόμη κι αν η διαφορά ταχύτητας είναι μεγαλύτερη από 15 km/h (9 mph).

Όταν η λειτουργία ενεργοποιηθεί και φρενάρει το αυτοκίνητο, στον πίνακα οργάνων εμφανίζεται ένα μήνυμα κειμένου ότι η λειτουργία είναι/ήταν ενεργή.

### ΣΗΜΕΙΩΣΗ

Όταν το σύστημα City Safety™ φρενάρει το αυτοκίνητο, ανάβουν τα φώτα φρένων.

### Σχετικές πληροφορίες

- City Safety™ - περιορισμοί (σ. 241)
- City Safety™ (σ. 239)
- City Safety™ - λειτουργία (σ. 241)
- City Safety™ - αισθητήρας λέιζερ (σ. 243)

- City Safety™ - ενδεικτικές λυχνίες και μηνύματα (σ. 245)

<sup>14</sup> ΣΗΜΕΙΩΣΗ: Η εικόνα είναι απλοποιημένη - οι λεπτομέρειες μπορεί να διαφέρουν ανάλογα με το μοντέλο του αυτοκινήτου.



## City Safety™ - λειτουργία

Η λειτουργία City Safety™ βοηθά τον οδηγό να αποφύγει τυχόν σύγκρουση κατά την οδήγηση σε κυκλοφοριακή συμφόρηση, μεταξύ άλλων, όπου οι αλλαγές στην κυκλοφορία των προπορευόμενων οχημάτων σε συνδυασμό με τη μειωμένη προσοχή μπορεί να οδηγήσουν σε ατύχημα.

## Ενεργοποίηση και απενεργοποίηση

### ΣΗΜΕΙΩΣΗ

Η λειτουργία City Safety™ ενεργοποιείται αυτόματα όταν ο κινητήρας τίθεται σε λειτουργία.

Σε ορισμένες περιπτώσεις, συνιστάται να απενεργοποιείτε το City Safety™, π.χ. εάν υπάρχουν κλαδιά με φύλλα που μπορεί να χτυπήσουν στο καπό του κινητήρα ή/και το παρμπρίζ.

City Safety™, ο χειρισμός αυτής της λειτουργίας πραγματοποιείται στο σύστημα του μενού **MY CAR** (σ. 124) και, μετά την εκκίνηση του κινητήρα, η λειτουργία μπορεί να απενεργοποιηθεί ως εξής:

- Πραγματοποιήστε αναζήτηση στο **MY CAR** για το **Driver support system** και μαρκάρετε την επιλογή **Απενεργοποίηση στο City Safety**.

Ωστόσο, η λειτουργία θα ενεργοποιηθεί την επόμενη φορά που θα θέσετε τον κινητήρα σε λειτουργία, ανεξάρτητα εάν το σύστημα ήταν ενεργοποιημένο ή απενεργοποιημένο όταν σβήσατε τον κινητήρα.

### ΠΡΟΕΙΔΟΠΟΙΗΣΗ

Ο αισθητήρας λέιζερ εμπέμπει επίσης φως λέιζερ όταν η λειτουργία City Safety™ έχει απενεργοποιηθεί χειροκίνητα.

### Σχετικές πληροφορίες

- City Safety™ (σ. 239)
- City Safety™ - περιορισμοί (σ. 241)
- City Safety™ - λειτουργία (σ. 240)
- City Safety™ - αισθητήρας λέιζερ (σ. 243)
- City Safety™ - ενδεικτικές λυχνίες και μηνύματα (σ. 245)
- MY CAR (σ. 124)

## City Safety™ - περιορισμοί

Ο αισθητήρας του συστήματος City Safety έχει σχεδιαστεί έτσι, ώστε να ανιχνεύει αυτοκίνητα και άλλα μεγάλα οχήματα που κινούνται μπροστά από αυτοκίνητο, ανεξαρτήτως ημέρας ή νύχτας.

Ωστόσο, η λειτουργία έχει ορισμένους περιορισμούς.

Περιορισμοί στον αισθητήρα σημαίνει ότι το City Safety έχει περιορισμένη ή καθόλου λειτουργικότητα π.χ. σε σφοδρή χιονόπτωση ή βροχόπτωση, πυκνή ομίχλη, δυνατό αέρα με σκόνη ή χιονοθύελλες. Το θάμπωμα, η βρομιά, ο πάγος ή το χιόνι στο παρμπρίζ μπορεί επίσης να παρεμποδίσουν τη λειτουργία.

Αντικείμενα αναρτημένα σε χαμηλό ύψος, π.χ. σημαϊκά για φορτίο που προεξέχει, ή αξεσουάρ όπως βοηθητικά φώτα και προστατευτικές μπάρες που τοποθετούνται ψηλότερα από το καπό του κινητήρα περιορίζουν τη λειτουργία.

Η ακτίνα λέιζερ από τον αισθητήρα του συστήματος City Safety μετρά τον τρόπο ανάκλασης του φωτός. Ο αισθητήρας δεν μπορεί να ανιχνεύσει αντικείμενα χαμηλής ανακλαστικότητας. Τα πίσω τμήματα του αυτοκινήτου συνήθως αντανακλούν επαρκώς το φως, χάρη στην πινακίδα αριθμού κυκλοφορίας και τους πίσω ανακλαστικές φωτός.



## 07 Υποστήριξη του οδηγού



Όταν το οδόστρωμα είναι ολισθηρό, η απόσταση πέδησης μεγαλώνει, γεγονός που μπορεί να επηρεάσει την ικανότητα του συστήματος City Safety να αποφύγει τυχόν σύγκρουση. Σε τέτοιες περιπτώσεις, τα συστήματα ABS<sup>15</sup> και ESC<sup>16</sup> παρέχουν την καλύτερη δυνατή δύναμη πέδησης παράλληλα με ομαλή σταθερότητα.

Όταν το αυτοκίνητό σας κινείται με την όπισθεν, το City Safety απενεργοποιείται προσωρινά.

Το City Safety δεν ενεργοποιείται σε χαμηλές ταχύτητες - κάτω από τα 4 km/h (3 mph), αυτός είναι και ο λόγος που το σύστημα δεν παρεμβαίνει σε περιπτώσεις που το αυτοκίνητο πλησιάζει με πολύ μικρή ταχύτητα ένα προπορευόμενο όχημα, π.χ. κατά τη στάθμευση.

Οι εντολές του οδηγού έχουν πάντοτε υψηλότερη προτεραιότητα - αυτός είναι και ο λόγος που το σύστημα City Safety δεν παρεμβαίνει σε περιπτώσεις που είναι σαφές ότι ο οδηγός πραγματοποιεί ελιγμούς με το τιμόνι ή επιταχύνει, ακόμη κι αν η σύγκρουση είναι αναπόφευκτη.

Όταν το City Safety έχει αποτρέψει μια σύγκρουση με ένα σταθερό αντικείμενο, το αυτοκίνητο παραμένει σταματημένο το πολύ έως 1,5 δευτερόλεπτο. Εάν το αυτοκίνητο φρενάρει λόγω κινούμενου προπορευόμενου

οχήματος, τότε η ταχύτητά του προσαρμόζεται στην ταχύτητα του προπορευόμενου οχήματος.

Εάν το αυτοκίνητο διαθέτει μηχανικό κιβώτιο ταχυτήτων, ο κινητήρας σβήνει όταν το City Safety ακινητοποιήσει το αυτοκίνητο, εκτός εάν ο οδηγός πατήσει πριν το πεντάλ του συμπλέκτη.



### ΣΗΜΕΙΩΣΗ

- Διατηρείτε καθαρή την επιφάνεια του παρμπρίζ μπροστά από τον αισθητήρα του λέιζερ, χωρίς πάγο, χιόνι και βρομιά (βλ. εικόνα για τη θέση του αισθητήρα (σ. 240)).
- Μην κολλάτε και μην τοποθετείτε τίποτα στο παρμπρίζ μπροστά από τον αισθητήρα λέιζερ.
- Αφαιρέστε τον πάγο και το χιόνι από το καπό του κινητήρα - το χιόνι και ο πάγος δεν πρέπει να υπερβαίνουν σε ύψος τα 5 cm.

### Εντοπισμός βλαβών και ενέργειες

Εάν στον πίνακα οργάνων εμφανιστεί το μήνυμα **Οι αισθητήρες παρμπρίζ παρεμποδίζονται** Βλ. εγχειρίδιο, σημαίνει ότι ο αισθητήρας λέιζερ φράσσεται και ότι δεν μπορεί να ανιχνεύσει τα προπορευόμενα

οχήματα. Αυτό σημαίνει ότι το σύστημα City Safety δεν είναι ενεργό.

Το μήνυμα **Οι αισθητήρες παρμπρίζ παρεμποδίζονται** Βλ. εγχειρίδιο δεν εμφανίζεται σε όλες τις περιπτώσεις που φράσσεται ο αισθητήρας λέιζερ. Για το λόγο αυτό, ο οδηγός πρέπει να φροντίζει να διατηρεί καθαρό το παρμπρίζ και την περιοχή μπροστά από τον αισθητήρα λέιζερ.

Στον παρακάτω πίνακα παρατίθενται πιθανές αιτίες για την εμφάνιση του μηνύματος μαζί με τις συλλεγόμενες κατάλληλες ενέργειες.

Αιτία	Ενέργεια
Η επιφάνεια του παρμπρίζ μπροστά από τον αισθητήρα λέιζερ είναι βρόμικη ή έχει καλυφθεί με πάγο ή χιόνι.	Καθαρίστε την επιφάνεια του παρμπρίζ μπροστά από τον αισθητήρα από τυχόν βρομιά, πάγο και χιόνι.
Το πεδίο ανίχνευσης του αισθητήρα λέιζερ φράσσεται.	Αφαιρέστε το εμπόδιο.

<sup>15</sup> (Anti-lock Braking System) - Σύστημα αντιμπλοκαρίσματος τροχών.

<sup>16</sup> (Electronic Stability Control) - Σύστημα ευστάθειας.



## ! ΣΗΜΑΝΤΙΚΟ

Εάν στο παρμπρίζ, μπροστά από οποιοδήποτε από τα δύο "παράθυρα" του αισθητήρα λέιζερ υπάρχουν σπασίματα, χαραγές ή κτυπήματα από πέτρες τα οποία καλύπτουν επιφάνεια περίπου 0,5 x 3,0 mm (ή μεγαλύτερη), πρέπει να απευθυνθείτε σε ένα συνεργείο για αντικατάσταση του παρμπρίζ (βλ. εικόνα για τη θέση του αισθητήρα (σ. 240)) - συνιστάται να απευθυνθείτε σε ένα εξουσιοδοτημένο συνεργείο της Volvo.

Εάν δεν προβείτε στις κατάλληλες ενέργειες, η απόδοση της λειτουργίας City Safety™ ενδέχεται να είναι περιορισμένη.

Για να αποφευχθεί ο κίνδυνος ανεπιτυχούς, ανεπαρκούς ή περιορισμένης λειτουργίας του City Safety™, ισχύουν επίσης τα παρακάτω:

- Η Volvo συνιστά να **μην** επισκευάζετε ρωγμές, χαραγές ή σημάδια από πέτρες στην περιοχή που βρίσκεται μπροστά από τον αισθητήρα λέιζερ - αντί αυτού, πρέπει να αντικαθίσταται ολόκληρο το παρμπρίζ.
- Πριν αντικαταστήσετε το παρμπρίζ, απευθυνθείτε σε ένα εξουσιοδοτημένο συνεργείο της Volvo για να βεβαιωθείτε ότι έχει παραγγελθεί και θα τοποθετηθεί το σωστό παρμπρίζ.
- Κατά την αντικατάσταση, πρέπει να τοποθετηθούν οι ίδιοι υαλοκαθαριστήρες παρμπρίζ, εγκεκριμένοι από τη Volvo.

## Σχετικές πληροφορίες

- City Safety™ (σ. 239)
- City Safety™ - λειτουργία (σ. 240)
- City Safety™ - λειτουργία (σ. 241)

## City Safety™ - αισθητήρας λέιζερ

Η λειτουργία City Safety™ περιλαμβάνει έναν αισθητήρα που εκπέμπει φως λέιζερ (βλ. εικόνα (σ. 240) για τη θέση του αισθητήρα). Απευθυνθείτε σε ένα εξειδικευμένο συνεργείο σε περίπτωση βλάβης ή εάν ο αισθητήρας λέιζερ χρειάζεται σέρβις - συνιστάται να απευθυνθείτε σε ένα εξουσιοδοτημένο συνεργείο της Volvo. Πρέπει οπωσδήποτε να τηρείτε τις σχετικές οδηγίες κατά τη χρήση του αισθητήρα λέιζερ.

Οι δύο παρακάτω πινακίδες αφορούν στον αισθητήρα λέιζερ:

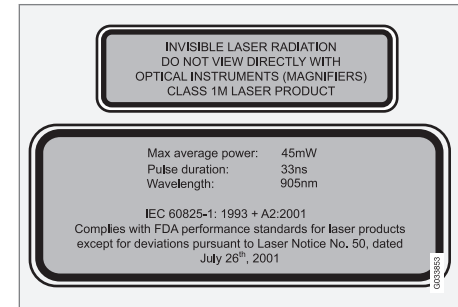

Στην επάνω πινακίδα στην εικόνα αναγράφεται η κλάση της ακτίνας λέιζερ:

- Ακτινοβολία λέιζερ - Μην κοιτάζετε απευθείας στην ακτίνα λέιζερ με οπτικά συστήματα - Προϊόν λέιζερ κλάσης 1M.



## 07 Υποστήριξη του οδηγού



Στην κάτω πινακίδα στην εικόνα αναγράφονται τα χαρακτηριστικά της ακτίνας λέιζερ:

- IEC 60825-1:1993 + A2:2001. Πληροί τα πρότυπα του οργανισμού FDA (Οργανισμός Τροφίμων και Φαρμάκων των ΗΠΑ) για το σχεδιασμό των προϊόντων λέιζερ με εξαίρεση τις αποκλίσεις σύμφωνα με την Οδηγία περί λέιζερ Αρ. 50, από την 26η Ιουλίου 2001.

### Στοιχεία ακτινοβολίας για τον αισθητήρα λέιζερ

Στον παρακάτω πίνακα αναγράφονται τα φυσικά χαρακτηριστικά του αισθητήρα λέιζερ.

Μέγιστη παλμική ενέργεια	2,64 μJ
Μέγιστη μέση ισχύς	45 mW
Διάρκεια παλμού	33 ns
Απόκλιση (οριζόντια x κάθετη)	28° × 12°



### ΠΡΟΕΙΔΟΠΟΙΗΣΗ

Εάν δεν τηρήσετε οποιαδήποτε από αυτές τις οδηγίες, υπάρχει κίνδυνος οφθαλμικής βλάβης!

- Μην κοιτάζετε ποτέ μέσα στον αισθητήρα λέιζερ (από όπου εκπέμπεται σκεδαζόμενη, αόρατη ακτινοβολία λέιζερ) από απόσταση 100 mm ή πιο κοντά με οπτικά μέσα μεγέθυνσης όπως μεγεθυντικό φακό, μικροσκόπιο, φακό ή παρόμοια οπτικά όργανα.
- Η δοκιμή, επισκευή, αφαίρεση, ρύθμιση ή/και αντικατάσταση των ανταλλακτικών του αισθητήρα λέιζερ πρέπει να πραγματοποιούνται μόνο από καταρτισμένο συνεργείο - συνιστούμε να απευθυνθείτε σε ένα εξουσιοδοτημένο συνεργείο της Volvo.
- Για να αποφύγετε την έκθεση σε επιβλαβή ακτινοβολία, μην πραγματοποιείτε τροποποιήσεις ή εργασίες συντήρησης διαφορετικές από αυτές που περιγράφονται σε αυτό το εγχειρίδιο.
- Ο επισκευαστής πρέπει να εφαρμόζει τις πληροφορίες συνεργείου που έχουν καταρτιστεί ειδικά για τον αισθητήρα λέιζερ.
- Μην αφαιρείτε τον αισθητήρα λέιζερ (ούτε το σχετικό φακό). Όταν ο αισθητήρας λέιζερ αφαιρεθεί, δεν πληροί τις προδιαγραφές του λέιζερ κατηγορίας 3B κατά το πρότυπο IEC

60825-1. Το λέιζερ κατηγορίας 3B δεν είναι ασφαλές για τα μάτια και, συνεπώς, ενέχει κίνδυνο τραυματισμού.

- Η φίσα του αισθητήρα λέιζερ πρέπει να έχει αποσυνδεθεί πριν αφαιρέσετε τον αισθητήρα από το παρμπρίζ.
- Ο αισθητήρας λέιζερ πρέπει να τοποθετηθεί στο παρμπρίζ πριν συνδεθεί η φίσα του αισθητήρα.
- Ο αισθητήρας λέιζερ εκπέμπει φως λέιζερ όταν το τηλεχειριστήριο-κλειδί βρίσκεται στη θέση II (σ. 87), ακόμη κι αν ο κινητήρας είναι σβηστός.

### Σχετικές πληροφορίες



- City Safety™ (σ. 239)
- City Safety™ - περιορισμοί (σ. 241)
- City Safety™ - λειτουργία (σ. 240)
- City Safety™ - λειτουργία (σ. 241)
- City Safety™ - ενδεικτικές λυχνίες και μηνύματα (σ. 245)

**City Safety™ - ενδεικτικές λυχνίες και μηνύματα**

Σε συνδυασμό με την αυτόματη πέδηση από το σύστημα City Safety™ (σ. 239), στον

πίνακα οργάνων μπορεί να ανάψει μία ή περισσότερες λυχνίες και να εμφανιστεί ένα μήνυμα κειμένου. Μπορείτε να επιβεβαιώ-

σετε το μήνυμα κειμένου πατώντας στιγμιαία το κουμπί **OK** στο μοχλοδιακόπτη των φλας.

Λυχνία	Μήνυμα	Σημασία/Ενέργεια
	Αυτόματη πέδηση μέσω του City Safety	Το σύστημα City Safety™ εφαρμόζει πέδηση ή έχει φρενάρει αυτόματα.
	Οι αισθητήρες παρμπρίζ παρεμποδίζονται Βλ. εγχειρίδιο	<p>Ο αισθητήρας λέιζερ δεν λειτουργεί προσωρινά διότι φράσσεται από κάποιο εμπόδιο.</p> <ul style="list-style-type: none"> <li>Αφαιρέστε το εμπόδιο που φράσσει τον αισθητήρα ή/και καθαρίστε το παρμπρίζ μπροστά από τον αισθητήρα.</li> </ul> <p>Διαβάστε για τους περιορισμούς του αισθητήρα λέιζερ (σ. 241).</p>
	City Safety Απαιτείται σέρβις	<p>Η λειτουργία City Safety™ είναι απενεργοποιημένη.</p> <ul style="list-style-type: none"> <li>Επισκεφτείτε ένα συνεργείο εάν το μήνυμα εξακολουθεί να εμφανίζεται - συνιστάται να απευθυνθείτε σε ένα εξουσιοδοτημένο συνεργείο της Volvo.</li> </ul>

**Σχετικές πληροφορίες**

- City Safety™ (σ. 239)
- City Safety™ - περιορισμοί (σ. 241)
- City Safety™ - λειτουργία (σ. 240)
- City Safety™ - λειτουργία (σ. 241)
- City Safety™ - αισθητήρας λέιζερ (σ. 243)



## Σύστημα προειδοποίησης σύγκρουσης\*

Το σύστημα "Προειδοποίησης σύγκρουσης με Αυτόματη πέδηση και Ανίχνευση δικυκλιστών και πεζών" βοηθά τον οδηγό όταν υπάρχει κίνδυνος σύγκρουσης με κάποιο πεζό, δικυκλιστή ή προπορευόμενο όχημα που είναι σταματημένα ή που κινούνται προς την ίδια κατεύθυνση.

Το σύστημα "Προειδοποίησης σύγκρουσης με Αυτόματη πέδηση και Ανίχνευση δικυκλιστών και πεζών" ενεργοποιείται σε περιπτώσεις κατά τις οποίες ο οδηγός έπρεπε να έχει φρενάρει πολύ νωρίτερα - γι αυτό και δεν μπορεί να βοηθήσει τον οδηγό σε κάθε περίπτωση.

Το σύστημα "Προειδοποίησης σύγκρουσης με Αυτόματη πέδηση και Ανίχνευση δικυκλιστών και πεζών" έχει σχεδιαστεί έτσι, ώστε να ενεργοποιείται όσο το δυνατόν πιο αργά ώστε να αποτρέπεται η περιττή παρέμβαση.

Το σύστημα "Προειδοποίησης σύγκρουσης με Αυτόματη πέδηση και Ανίχνευση δικυκλιστών και πεζών" μπορεί να αποτρέψει μια σύγκρουση ή να μειώσει την ταχύτητα σύγκρουσης.

Το σύστημα "Προειδοποίησης σύγκρουσης με Αυτόματη πέδηση και Ανίχνευση δικυκλιστών και πεζών" δεν πρέπει να χρησιμοποιείται ως δικαιολογία από τον/την οδηγό για

την αλλαγή του τρόπου με τον οποίο οδηγεί. Αν ο οδηγός βασίζεται αποκλειστικά στο σύστημα Προειδοποίησης σύγκρουσης με Αυτόματη πέδηση για να φρενάρει, αργά ή γρήγορα μπορεί να εμπλακεί σε σύγκρουση.

### Δύο επίπεδα συστήματος

Ανάλογα με τον εξοπλισμό του αυτοκινήτου, η λειτουργία "Προειδοποίησης σύγκρουσης με Αυτόματη πέδηση και Ανίχνευση δικυκλιστών και πεζών" μπορεί να υπάρχει σε δύο εκδόσεις:

#### Επίπεδο 1

Ο/η οδηγός απλώς προειδοποιείται<sup>17</sup> για την ύπαρξη εμποδίων μέσω οπτικών και ηχητικών σημάτων - δεν υπάρχει παρέμβαση αυτόματης πέδησης, πρέπει να φρενάρει ο ίδιος ο οδηγός.

#### Επίπεδο 2

Ο/η οδηγός προειδοποιείται για την ύπαρξη εμποδίων μέσω οπτικών και ηχητικών σημάτων - το αυτοκίνητο φρενάρει αυτόματα εάν ο/η οδηγός δεν αντιδράσει σε εύλογο χρονικό διάστημα.



## ΣΗΜΑΝΤΙΚΟ

Η συντήρηση των εσωτερικών εξαρτημάτων του συστήματος "Προειδοποίησης σύγκρουσης με Αυτόματη πέδηση & Ανίχνευση δικυκλιστών και πεζών" πρέπει να πραγματοποιείται μόνο σε συνεργείο - συνιστάται να απευθυνθείτε σε ένα εξουσιοδοτημένο συνεργείο της Volvo.

### Σχετικές πληροφορίες

- Σύστημα προειδοποίησης σύγκρουσης\* - λειτουργία (σ. 247)
- Σύστημα προειδοποίησης σύγκρουσης\* - ανίχνευση πεζών (σ. 250)
- Σύστημα προειδοποίησης σύγκρουσης\* - ανίχνευση δικυκλιστών (σ. 248)
- Σύστημα προειδοποίησης σύγκρουσης\* - λειτουργία (σ. 251)
- Σύστημα προειδοποίησης σύγκρουσης\* - περιορισμοί (σ. 253)
- Σύστημα προειδοποίησης σύγκρουσης\* - περιορισμοί αισθητήρα κάμερας (σ. 254)
- Σύστημα προειδοποίησης σύγκρουσης\* - ενδεικτικές λυχνίες και μηνύματα (σ. 257)

<sup>17</sup> Δεν ενεργοποιείται προειδοποίηση για δικυκλιστές στο "Επίπεδο 1".

\* Προαιρετικός εξοπλισμός/αξεσουάρ, για περισσότερες πληροφορίες βλ. Εισαγωγή.





## Σύστημα προειδοποίησης σύγκρουσης\* - Λειτουργία

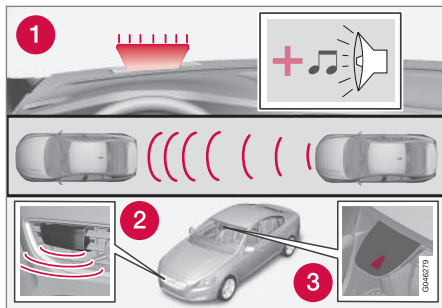

Επισκόπηση λειτουργιών<sup>18</sup>.

- 1 Ηχητικό-οπτικό προειδοποιητικό σήμα σε περίπτωση κινδύνου σύγκρουσης.
- 2 Αισθητήρας ραντάρ<sup>19</sup>
- 3 Αισθητήρας κάμερας

Η λειτουργία Προειδοποίησης σύγκρουσης με Αυτόματη πέδηση εκτελεί τρία βήματα με την εξής σειρά:

1. **Προειδοποίηση σύγκρουσης**
2. **Υποβοήθηση πέδησης<sup>19</sup>**
3. **Αυτόματη πέδηση<sup>19</sup>**

Το σύστημα προειδοποίησης σύγκρουσης και το City Safety™ (σ. 239) λειτουργούν συμπληρωματικά μεταξύ τους.

### 1 - Προειδοποίηση σύγκρουσης

Προειδοποιεί πρώτα τον οδηγό σε περίπτωση πιθανής, επικείμενης σύγκρουσης.

Το σύστημα προειδοποίησης σύγκρουσης μπορεί να ανιχνεύσει πεζούς, δικυκλιστές ή οχήματα που είναι σταματημένα ή που κινούνται προς την ίδια κατεύθυνση μπροστά από το όχημα που οδηγείτε.

Εάν υπάρχει κίνδυνος σύγκρουσης με πεζό, δικυκλιστή ή προπορευόμενο όχημα, το σύστημα εφιστά την προσοχή του οδηγού με ένα κόκκινο προειδοποιητικό σήμα (1) που αναβοσβήνει και με ένα ηχητικό σήμα.

### 2 - Υποβοήθηση πέδησης<sup>19</sup>

Εάν ο κίνδυνος σύγκρουσης αυξηθεί περαιτέρω μετά την προειδοποίηση σύγκρουσης, ενεργοποιείται η λειτουργία υποβοήθησης πέδησης.

Αυτό σημαίνει ότι το σύστημα πέδησης προετοιμάζεται για απότομο φρενάρισμα και τα φρένα επενεργούν ελαφρά, γεγονός που μπορεί να γίνει αισθητό ως ελαφρύς κραδασμός.

Εάν πατήσετε το πεντάλ φρένου αρκετά γρήγορα, επενεργεί η πλήρης πέδηση.

Η υποβοήθηση πέδησης ενισχύει επίσης την πέδηση από τον οδηγό, εάν το σύστημα θεωρήσει ότι η πέδηση δεν επαρκεί για να αποφευχθεί τυχόν σύγκρουση.

### 3 - Αυτόματη πέδηση<sup>19</sup>

Η λειτουργία αυτόματης πέδησης ενεργοποιείται τελευταία.

Εάν σε αυτή την περίπτωση ο οδηγός δεν έχει αρχίσει ακόμη τον ελιγμό έκτακτης ανάγκης και ο κίνδυνος σύγκρουσης είναι επικείμενος, τότε ενεργοποιείται η λειτουργία αυτόματης πέδησης - αυτό συμβαίνει ανεξάρτητα αν ο οδηγός πατήσει φρένο ή όχι. Τότε επιτυγχάνεται φρενάρισμα με πλήρη δύναμη πέδησης προκειμένου να μειωθεί η ταχύτητα σύγκρουσης ή με περιορισμένη δύναμη πέδησης εάν επαρκεί για να αποφευχθεί η σύγκρουση. Για τους δικυκλιστές, η προειδοποίηση και η παρέμβαση πλήρους πέδησης μπορεί να ενεργοποιηθούν πολύ αργά ή ταυτόχρονα.

<sup>18</sup> ΣΗΜΕΙΩΣΗ: Η εικόνα είναι απλοποιημένη - οι λεπτομέρειες μπορεί να διαφέρουν ανάλογα με το μοντέλο του αυτοκινήτου.

<sup>19</sup> Μόνο σύστημα επιπέδου 2.



## **!** ΠΡΟΕΙΔΟΠΟΙΗΣΗ

Το σύστημα προειδοποίησης σύγκρουσης δεν ενεργοποιείται σε όλες τις συνθήκες οδήγησης ή κυκλοφοριακές, καιρικές ή οδικές συνθήκες. Το σύστημα προειδοποίησης σύγκρουσης δεν αντιδρά σε οχήματα ή δικυκλιστές που κινούνται προς την αντίθετη κατεύθυνση ή σε ζώα.

Η προειδοποίηση ενεργοποιείται μόνο σε περίπτωση υψηλού κινδύνου σύγκρουσης. Στην ενότητα "Λειτουργία" και την ενότητα "Περιορισμοί", παρατίθενται οι περιορισμοί που πρέπει να γνωρίζει ο/η οδηγός πριν χρησιμοποιήσει στο σύστημα Προειδοποίησης σύγκρουσης με Αυτόματη πέδηση.

Οι προειδοποιήσεις και οι παρεμβάσεις πέδησης για τους πεζούς και τους δικυκλιστές απενεργοποιούνται όταν η ταχύτητα του αυτοκινήτου υπερβαίνει τα 80 km/h (50 mph).

Οι προειδοποιήσεις και οι παρεμβάσεις πέδησης για τους πεζούς και τους δικυκλιστές δεν λειτουργούν στο σκοτάδι και μέσα σε σήραγγες - ακόμη κι αν τα φώτα του δρόμου είναι αναμμένα.

Η λειτουργία αυτόματης πέδησης μπορεί να αποτρέψει μια σύγκρουση ή να μειώσει την ταχύτητα σύγκρουσης. Για να διασφαλιστεί η πλήρης απόδοση των φρένων, ο οδηγός πρέπει πάντοτε να πατά το πεντάλ φρένων - ακόμη και κατά την αυτόματη πέδηση του αυτοκινήτου.

Ποτέ μην περιμένετε για την προειδοποίηση σύγκρουσης. Ο οδηγός είναι πάντοτε υπεύθυνος για την τήρηση της σωστής απόστασης και ταχύτητας - ακόμη κι όταν χρησιμοποιείται το σύστημα προειδοποίησης σύγκρουσης με αυτόματη πέδηση.

### Σχετικές πληροφορίες

- Σύστημα προειδοποίησης σύγκρουσης\* (σ. 246)

## Σύστημα προειδοποίησης σύγκρουσης\* - ανίχνευση δικυκλιστών

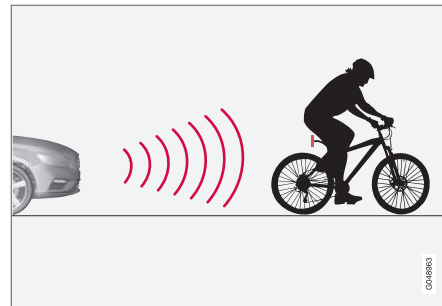

Η λειτουργία "βλέπει" μόνο τους δικυκλιστές από πίσω, που κινούνται στην ίδια κατεύθυνση με το όχημα.

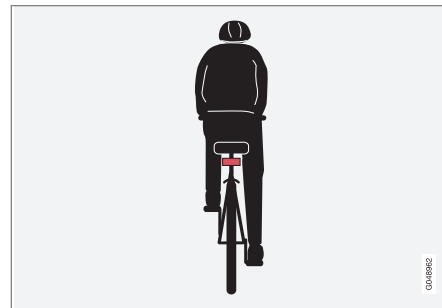

Χαρακτηριστικό παράδειγμα της φιγούρας που το σύστημα ερμηνεύει ως δικυκλιστή - με σαφές περιγράμμα σώματος και ποδηλάτου, ακριβώς



από πίσω και στον οπτικό άξονα του αυτοκινήτου.

Για τη βέλτιστη απόδοση του συστήματος, η λειτουργία του συστήματος που ανιχνεύει δικυκλιστές πρέπει να λαμβάνει όσο το δυνατόν πιο σαφείς πληροφορίες για την ανθρώπινη φιγούρα και το σχήμα του ποδηλάτου - οι πληροφορίες αυτές αφορούν στην αναγνώριση του ποδηλάτου, του κεφαλιού, των χεριών, των ώμων, των ποδιών, του επάνω και κάτω μέρους του σώματος σε συνδυασμό με το συνήθη τρόπο κίνησης ενός ανθρώπου.

Εάν ένα μεγάλο μέρος του σώματος του δικυκλιστή ή του ποδηλάτου δεν είναι ορατό στην κάμερα της λειτουργίας, τότε το σύστημα δεν μπορεί να ανιχνεύσει το δικυκλιστή.

- Για να μπορέσει η λειτουργία να ανιχνεύσει ένα δικυκλιστή, πρέπει να είναι ενήλικας(-η) και να βρίσκεται πάνω σε ποδήλατο "κανονικού μεγέθους".
- Το ποδήλατο πρέπει να διαθέτει ιδιαίτερα ευκρινές και εγκεκριμένο<sup>20</sup> κόκκινο αντανακλαστικό στο πίσω μέρος του, τοποθετημένο σε ύψος τουλάχιστον 70 cm από το οδόστρωμα.
- Η λειτουργία μπορεί να ανιχνεύει μόνο δικυκλιστές ακριβώς από πίσω, οι οποίοι κινούνται στην ίδια κατεύθυνση - όχι υπό γωνία από πίσω ή από το πλάι.

- Οι δικυκλιστές που κινούνται στις νητές γραμμές/προεκτάσεις στο αριστερό ή το δεξί άκρο του αυτοκινήτου μπορεί να ανιχνευτούν πολύ αργά ή καθόλου.
- Η ικανότητα της λειτουργίας να διακρίνει δικυκλιστές μόλις αρχίσει να σκοτεινιάζει ή μόλις αρχίσει να χαράζει είναι περιορισμένη - όπως συμβαίνει με το ανθρώπινο μάτι.
- Η ικανότητα της λειτουργίας να ανιχνεύει δικυκλιστές απενεργοποιείται όταν οδηγείτε σε σκοτάδι και μέσα σε σήραγγες - ακόμη κι όταν ο φωτισμός του δρόμου είναι αναμμένος.
- Για την καλύτερη δυνατή ανίχνευση ποδηλάτων, η λειτουργία City Safety™ πρέπει να είναι ενεργοποιημένη, βλ. City Safety™ (σ. 239).



## ΠΡΟΕΙΔΟΠΟΙΗΣΗ

Η Προειδοποίηση σύγκρουσης με Αυτόματη πέδηση & Ανίχνευση δικυκλιστών είναι επιβοηθητική λειτουργία.

Η λειτουργία δεν μπορεί να ανιχνεύσει:

- όλους τους δικυκλιστές σε όλες τις συνθήκες και δεν βλέπει δικυκλιστές, για παράδειγμα, που δεν διακρίνονται καλά.
- δικυκλιστές των οποίων η φιγούρα δεν διαγράφεται πλήρως λόγω ρούχων ή που πλησιάζουν από το πλάι.
- ποδήλατα χωρίς κόκκινο αντανακλαστικό στο πίσω μέρος τους.
- ποδήλατα φορτωμένα με μεγάλα αντικείμενα.

Ο οδηγός είναι πάντοτε υπεύθυνος για τη σωστή οδήγηση του αυτοκινήτου και για την τήρηση απόστασης ασφαλείας η οποία πρέπει να είναι προσαρμοσμένη στη σωστή ταχύτητα.

## Σχετικές πληροφορίες

- Σύστημα προειδοποίησης σύγκρουσης\* (σ. 246)

<sup>20</sup> Το αντανακλαστικό πρέπει να πληροί τις συστάσεις και προϋποθέσεις του αρμόδιου φορέα οδικής κυκλοφορίας στην εκάστοτε αγορά.



## Σύστημα προειδοποίησης σύγκρουσης\* - ανίχνευση πεζών

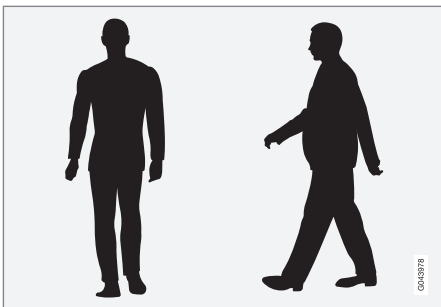

Χαρακτηριστικά παραδείγματα φιγούρων που το σύστημα θεωρεί ως πεζούς με σαφές περίγραμμα σώματος.

Για τη βέλτιστη απόδοση του συστήματος, η λειτουργία του συστήματος που ανιχνεύει πεζούς πρέπει να λαμβάνει όσο το δυνατόν πιο σαφείς πληροφορίες για την ανθρώπινη φιγούρα - οι πληροφορίες αυτές αφορούν στην αναγνώριση του κεφαλιού, των χεριών, των ώμων, των ποδιών, του επάνω και κάτω μέρους του σώματος σε συνδυασμό με συνήθη τρόπο κίνησης ενός ανθρώπου.

Εάν μεγάλα μέρη του σώματος δεν είναι ορατά στην κάμερα, τότε το σύστημα δεν μπορεί να ανιχνεύσει έναν πεζό.

- Για να μπορέσει το σύστημα να ανιχνεύσει τον πεζό, πρέπει να είναι ορατό ολόκληρο το σώμα του/της και το ύψος

του/της να ανέρχεται τουλάχιστον στα 80 cm.

- Η ικανότητα του αισθητήρα της κάμερας να διακρίνει πεζούς μόλις αρχίσει να σκοτεινιάζει ή μόλις αρχίσει να χαράζει είναι περιορισμένη - όπως συμβαίνει με το ανθρώπινο μάτι.
- Η ικανότητα του αισθητήρα της κάμερας να ανιχνεύει πεζούς απενεργοποιείται όταν οδηγείται σε σκοτάδι και μέσα σε σήραγγες - ακόμη κι όταν ο φωτισμός του δρόμου είναι αναμμένος.



### ΠΡΟΕΙΔΟΠΟΙΗΣΗ

Η "Προειδοποίηση σύγκρουσης με Αυτόματη πέδηση & Ανίχνευση δικυκλιστών και πεζών" είναι επιβοηθητική λειτουργία. Η λειτουργία δεν μπορεί να ανιχνεύσει όλους τους πεζούς σε όλες τις περιπτώσεις και δεν μπορεί να "δει", για παράδειγμα:

- πεζούς που δεν διακρίνονται καλά, άτομα των οποίων η φιγούρα δεν διαγράφεται πλήρως λόγω ρούχων ή πεζούς με ύψος κάτω από 80 cm.
- πεζούς που μεταφέρουν μεγάλα αντικείμενα.

Ο οδηγός είναι πάντοτε υπεύθυνος για τη σωστή οδήγηση του αυτοκινήτου και για την τήρηση απόστασης ασφαλείας προσαρμοσμένη στη σωστή ταχύτητα.

### Σχετικές πληροφορίες

- Σύστημα προειδοποίησης σύγκρουσης\* (σ. 246)



## Σύστημα προειδοποίησης σύγκρουσης\* - λειτουργία

### Ενεργοποίηση και απενεργοποίηση των προειδοποιητικών σημάτων

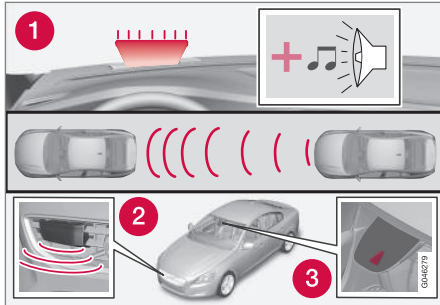

1. Οπτικοακουστικό προειδοποιητικό σήμα σε περίπτωση κινδύνου σύγκρουσης<sup>21</sup>.

Μπορείτε να επιλέξετε αν τα ηχητικά και οπτικά προειδοποιητικά σήματα του συστήματος προειδοποίησης σύγκρουσης θα είναι ενεργοποιημένα ή απενεργοποιημένα.

Κατά την εκκίνηση του κινητήρα ενεργοποιείται αυτόματα η ρύθμιση που ήταν επιλεγμένη όταν έσβησε ο κινητήρας.

### ΣΗΜΕΙΩΣΗ

Οι λειτουργίες Υποβοήθησης πέδησης και Αυτόματης πέδησης είναι πάντοτε ενεργοποιημένες - δεν μπορούν να απενεργοποιηθούν.

Οι ρυθμίσεις για το σύστημα προειδοποίησης σύγκρουσης πραγματοποιούνται μέσω της οθόνης της κεντρικής κονσόλας και του συστήματος του μενού **MY CAR**, βλ. (σ. 124).

### Φωτεινά και ηχητικά σήματα

Όταν το οπτικό και ακουστικό σήμα του συστήματος προειδοποίησης σύγκρουσης έχουν ενεργοποιηθεί, η προειδοποιητική λυχνία (αρ. [1] στην προηγούμενη εικόνα) ελέγχεται κάθε φορά που ο κινητήρας τίθεται σε λειτουργία ανάβοντας στιγμιαία τα φωτεινά σημεία της προειδοποιητικής λυχνίας.

Μετά την εκκίνηση του κινητήρα, μπορείτε να απενεργοποιήσετε τόσο τη φωτεινή ένδειξη όσο και το ηχητικό σήμα:

- Αναζητήστε την **Collision warning** στο **Driver support system** στο σύστημα του μενού **MY CAR** (σ. 124) - και εκεί αποεπιλέξτε τη λειτουργία.

### Ηχητικό σήμα

Μετά την εκκίνηση του κινητήρα, μπορείτε να ενεργοποιήσετε/απενεργοποιήσετε τον προειδοποιητικό ήχο ξεχωριστά:

- Αναζητήστε τον **Warning sound** στην **Collision warning** στο σύστημα του μενού **MY CAR** (σ. 124) - και εκεί επιλέξτε ενεργοποίηση ή απενεργοποίηση.

Μετά από αυτό, το σύστημα προειδοποίησης σύγκρουσης επισημαίνεται μόνο με μια φωτεινή ένδειξη.

### Προκαθορισμένη απόσταση προειδοποίησης

Η απόσταση προειδοποίησης ρυθμίζει την απόσταση στην οποία ενεργοποιούνται οι οπτικές και ηχητικές προειδοποιήσεις.

- Αναζητήστε την **Warning distance** στην **Collision warning** στο σύστημα του μενού **MY CAR** (σ. 124) - και εκεί επιλέξτε **Long**, **Normal** ή **Short**.

Η απόσταση προειδοποίησης καθορίζει την ευαισθησία του συστήματος. Εάν για την απόσταση προειδοποίησης επιλέξετε **Long**, η προειδοποίηση ενεργοποιείται νωρίτερα. Δοκιμάστε πρώτα με την επιλογή **Long** και εάν λόγω αυτής της ρύθμισης προκύπτουν πολλές προειδοποιήσεις, οι οποίες μπορεί σε ορισμένες περιπτώσεις να θεωρηθούν ενοχλητικές, αλλάξτε την απόσταση προειδοποίησης σε **Normal**.

Για την απόσταση προειδοποίησης χρησιμοποιείτε τη ρύθμιση **Short** μόνο σε εξαιρετικές περιπτώσεις, π.χ. για δυναμική οδήγηση.

<sup>21</sup> Η εικόνα είναι απλοποιημένη - το μοντέλο του αυτοκινήτου και οι λεπτομέρειες μπορεί να διαφέρουν.



## 07 Υποστήριξη του οδηγού



### ΣΗΜΕΙΩΣΗ

Όταν το adaptive cruise control χρησιμοποιείται, η προειδοποιητική λυχνία και ο προειδοποιητικός ήχος θα χρησιμοποιηθούν από το cruise control ακόμη κι αν το σύστημα προειδοποίησης σύγκρουσης είναι απενεργοποιημένο.

Το σύστημα προειδοποίησης σύγκρουσης προειδοποιεί τον οδηγό όταν υπάρχει κίνδυνος σύγκρουσης, ωστόσο η λειτουργία δεν μπορεί να μειώσει το χρόνο αντίδρασης του οδηγού.

Για να είναι το σύστημα προειδοποίησης σύγκρουσης αποτελεσματικό, οδηγείτε πάντοτε με τη λειτουργία Προειδοποίησης Απόστασης (σ. 236) ρυθμισμένη σε χρονικό διάστημα προσέγγισης 4-5.

### ΣΗΜΕΙΩΣΗ

Ακόμη κι αν η απόσταση προειδοποίησης έχει οριστεί ως **Long**, οι προειδοποιήσεις μπορεί φαινομενικά να παρουσιάζουν μια υστέρηση σε ορισμένες περιπτώσεις, π.χ. όταν υπάρχουν μεγάλες διαφορές στην ταχύτητα ή εάν τα προπορευόμενα οχήματα φρενάρουν απότομα.

### ΠΡΟΕΙΔΟΠΟΙΗΣΗ

Κανένα αυτόματο σύστημα δεν μπορεί να εγγυηθεί 100 % σωστή λειτουργία σε όλες τις περιπτώσεις. Για το λόγο αυτό, ποτέ μη δοκιμάσετε το σύστημα Προειδοποίησης Σύγκρουσης με Αυτόματη Πέδηση κατευθύνοντας το αυτοκίνητο προς ανθρώπους ή οχήματα - κάτι τέτοιο μπορεί να προκαλέσει σοβαρή ζημιά και τραυματισμό και να θέσει σε κίνδυνο ανθρώπινες ζωές.

### Έλεγχος ρυθμίσεων

Μπορείτε να χειρίζεστε τις τρέχουσες ρυθμίσεις από την οθόνη της κεντρικής κονσόλας και το σύστημα του μενού (σ. 124) **MY CAR**.

### Συντήρηση

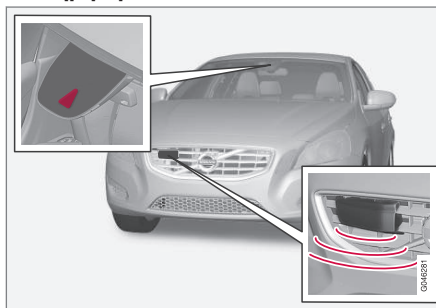

Αισθητήρας κάμερας και αισθητήρας ραντάρ<sup>22</sup>.

Για να λειτουργήσουν σωστά οι αισθητήρες, πρέπει να διατηρούνται καθαροί, χωρίς βρομιά, πάγο και χιόνι, και να καθαρίζονται τακτικά με νερό και σαμπουάν αυτοκινήτου.

### ΣΗΜΕΙΩΣΗ

Τυχόν βρομιά, πάγος και χιόνι στους αισθητήρες επηρεάζει τη λειτουργικότητά τους και μπορεί να εμποδίζει τη μέτρηση.

### Σχετικές πληροφορίες

- Σύστημα προειδοποίησης σύγκρουσης\* (σ. 246)

<sup>22</sup> ΣΗΜΕΙΩΣΗ: Η εικόνα είναι απλοποιημένη - οι λεπτομέρειες μπορεί να διαφέρουν ανάλογα με το μοντέλο του αυτοκινήτου.



## Σύστημα προειδοποίησης σύγκρουσης\* - περιορισμοί

Η λειτουργία έχει ορισμένους περιορισμούς - για παράδειγμα, δεν ενεργοποιείται μέχρι τα 4 km/h (3 mph).

Το οπτικό σήμα προειδοποίησης του συστήματος προειδοποίησης σύγκρουσης (βλ. (1) στην εικόνα (σ. 247)) μπορεί να μην είναι εύκολα αντιληπτό όταν ο ήλιος είναι ακριβώς απέναντί σας, όταν υπάρχουν αντανάκλασεις ή όταν φοράτε γυαλιά ηλίου, ή εάν δεν κοιτάζετε ευθεία μπροστά. Γι αυτό το λόγο ο προειδοποιητικός ήχος πρέπει πάντοτε να είναι ενεργοποιημένος.

Όταν το οδόστρωμα είναι ολισθηρό, η απόσταση πέδησης μεγαλώνει, γεγονός που μπορεί να επηρεάσει την ικανότητα αποφυγής τυχόν σύγκρουσης. Σε αυτές τις περιπτώσεις, τα συστήματα ABS και ESC (σ. 204) παρέχουν την καλύτερη δυνατή δύναμη πέδησης παράλληλα με ομαλή σταθερότητα.



### ΣΗΜΕΙΩΣΗ

Το οπτικό σήμα προειδοποίησης μπορεί να απενεργοποιηθεί προσωρινά όταν στο χώρο επιβατών αναπτυχθεί υψηλή θερμοκρασία, λόγω δυνατού ήλιου για παράδειγμα. Εάν συμβεί κάτι τέτοιο, ακούγεται ένας προειδοποιητικός ήχος ακόμη κι αν έχει απενεργοποιηθεί στο σύστημα του μενού.

- Οι προειδοποιήσεις ενδέχεται να μην ενεργοποιηθούν εάν η απόσταση από το προπορευόμενο όχημα είναι μικρή ή εάν οι κινήσεις του τιμονιού και των πεντάλ είναι μεγάλες, π.χ. πολύ δυναμική οδήγηση.



### ΠΡΟΕΙΔΟΠΟΙΗΣΗ

Οι προειδοποιήσεις και οι παρεμβάσεις πέδησης μπορεί να ενεργοποιηθούν πολύ αργά ή καθόλου εάν, λόγω της κυκλοφοριακής κατάστασης ή λόγω εξωτερικών παραγόντων, το ραντάρ ή ο αισθητήρας της κάμερας δεν μπορεί να ανιχνεύσει σωστά το προπορευόμενο όχημα ή δικυκλιστή.

Η εμβέλεια του συστήματος αισθητήρα είναι περιορισμένη για τους πεζούς και τους δικυκλιστές<sup>23</sup> - οι προειδοποιήσεις και οι σχετικές παρεμβάσεις πέδησης του συστήματος είναι αποτελεσματικές όταν η ταχύτητα του αυτοκινήτου δεν υπερβαίνει τα 50 km/h (30 mph). Για τα ακίνητα ή βραδυκίνητα οχήματα, οι προειδοποιήσεις και οι παρεμβάσεις πέδησης είναι αποτελεσματικές όταν η ταχύτητα του αυτοκινήτου δεν υπερβαίνει τα 70 km/h (43 mph).

Οι προειδοποιήσεις και οι παρεμβάσεις πέδησης για βραδυκίνητα οχήματα μπορούν να απενεργοποιηθούν στο σκοτάδι ή αν η ορατότητα είναι κακή.

Οι προειδοποιήσεις και οι παρεμβάσεις πέδησης για τους πεζούς και τους δικυκλιστές απενεργοποιούνται όταν η ταχύτητα του αυτοκινήτου υπερβαίνει τα 80 km/h (50 mph).

Το σύστημα προειδοποίησης σύγκρουσης χρησιμοποιεί τους ίδιους αισθητήρες ραντάρ

<sup>23</sup> Για τους δικυκλιστές, η προειδοποίηση και η παρέμβαση πλήρους πέδησης μπορεί να αργήσουν να ενεργοποιηθούν ή να ενεργοποιηθούν ταυτόχρονα.





με το Adaptive cruise control (σ. 219). Διαβάστε περισσότερα για τους περιορισμούς του αισθητήρα του ραντάρ (σ. 231).

Εάν θεωρείτε ότι οι προειδοποιήσεις που ακούγονται είναι πολύ συχνές ή ενοχλητικές, μπορείτε να μειώσετε την απόσταση προειδοποίησης (σ. 251). Με αυτό τον τρόπο, η προειδοποίηση του συστήματος θα ενεργοποιείται πιο αραιά, με αποτέλεσμα να μειωθεί ο συνολικός αριθμός προειδοποιήσεων.

Το σύστημα Προειδοποίησης σύγκρουσης με Αυτόματη πέδηση απενεργοποιείται προσωρινά όταν είναι επιλεγμένη η όπισθεν.

Η λειτουργία Προειδοποίησης σύγκρουσης με αυτόματη πέδηση δεν ενεργοποιείται σε χαμηλές ταχύτητες - κάτω από τα 4 km/h (3 mph), αυτός είναι και ο λόγος που το σύστημα δεν παρεμβαίνει σε περιπτώσεις που το αυτοκίνητο πλησιάζει με πολύ μικρή ταχύτητα ένα προπορευόμενο όχημα, π.χ. κατά τη στάθμευση.

Στις περιπτώσεις όπου ο οδηγός φαίνεται να οδηγεί με σύγχυση και επίγνωση της κατάστασης, η προειδοποίηση σύγκρουσης μπορεί να αναβληθεί για λίγο ώστε οι άσκοπες προειδοποιήσεις να περιοριστούν στον ελάχιστο δυνατό βαθμό.

Όταν η λειτουργία αυτόματης πέδησης έχει αποτρέψει μια σύγκρουση με ένα σταθερό αντικείμενο, το αυτοκίνητο παραμένει σταματημένο το πολύ έως 1,5 δευτερόλεπτο. Εάν το αυτοκίνητο φρενάρει λόγω κινούμενου

προπορευόμενου οχήματος, τότε η ταχύτητά του προσαρμόζεται στην ταχύτητα του προπορευόμενου οχήματος.

Εάν το αυτοκίνητο διαθέτει μηχανικό κιβώτιο ταχυτήτων, ο κινητήρας σβήνει όταν η λειτουργία αυτόματης πέδησης ακινητοποιήσει το αυτοκίνητο, εκτός εάν ο οδηγός πατήσει πριν το πεντάλ του συμπλέκτη.

### Σχετικές πληροφορίες

- Σύστημα προειδοποίησης σύγκρουσης\* (σ. 246)

### Σύστημα προειδοποίησης σύγκρουσης\* - περιορισμοί αισθητήρα κάμερας

*Το σύστημα "Προειδοποίησης σύγκρουσης με Αυτόματη πέδηση και Ανίχνευση δικυκλίστων και πεζών" βοηθά τον οδηγό όταν υπάρχει κίνδυνος σύγκρουσης με κάποιο πεζό, ποδήλατο ή προπορευόμενο όχημα που είναι σταματημένα ή που κινούνται προς την ίδια κατεύθυνση.*

*Η λειτουργία χρησιμοποιεί τον αισθητήρα κάμερας του αυτοκινήτου, ο οποίος έχει ορισμένους περιορισμούς.*

Ο αισθητήρας της κάμερας χρησιμοποιείται επίσης - όπως και η Προειδοποίηση σύγκρουσης με Αυτόματη πέδηση - από τις εξής λειτουργίες:

- Ενεργή μεγάλη σκάλα (σ. 100)
- Πληροφορίες οδικής σήμανσης (σ. 208)
- Driver Alert Control - DAC(σ. 259)
- Lane assistance (σ. 263)



**ΣΗΜΕΙΩΣΗ**

Διατηρείτε την επιφάνεια του παρμπρίζ μπροστά από τον αισθητήρα της κάμερας καθαρή, χωρίς πάγο, χιόνι, θάμψωμα και βρομιά.

Μην κολλάτε και μην τοποθετείτε τίποτε στο παρμπρίζ μπροστά από τον αισθητήρα της κάμερας, διότι αυτό μπορεί να μειώσει την αποτελεσματικότητα ή να εμποδίσει τη λειτουργία ενός ή περισσότερων συστημάτων που εξαρτώνται από την κάμερα.

Οι αισθητήρες της κάμερας έχουν τους ίδιους περιορισμούς με το ανθρώπινο μάτι, δηλ. δεν "βλέπουν" καλά στο σκοτάδι, σε σφοδρή χιονόπτωση ή βροχόπτωση ή πυκνή ομίχλη για παράδειγμα. Σε αυτές τις συνθήκες, οι λειτουργίες των συστημάτων που εξαρτώνται από την κάμερα μπορεί να επηρεαστούν σημαντικά ή να απενεργοποιηθούν προσωρινά.

Το δυνατό κόντρα φως, οι αντανakλάσεις, το χιόνι, ο πάγος ή η βρομιά στην επιφάνεια του οδοστρώματος ή ασαφείς διαγραμμίσεις των λωρίδων κυκλοφορίας μπορούν επίσης να επηρεάσουν σημαντικά τη λειτουργία του αισθητήρα της κάμερας, όταν χρησιμοποιείται για να σαρώσει το οδόστρωμα και για να ανιχνεύσει τυχόν πεζούς και άλλα οχήματα.

Το πεδίο ανίχνευσης του αισθητήρα της κάμερας είναι περιορισμένο και για το λόγο αυτό οι πεζοί, οι δικυκλιστές και τα οχήματα

σε ορισμένες περιπτώσεις δεν μπορούν να ανιχνευτούν ή ανιχνεύονται αργότερα απ' ό,τι αναμένεται.

Όταν επικρατούν πολύ υψηλές θερμοκρασίες, η κάμερα απενεργοποιείται προσωρινά επί 15 λεπτά περίπου από τη στιγμή που ο κινητήρας τίθεται σε λειτουργία, για να προστατευτεί η λειτουργικότητα της κάμερας.

**Εντοπισμός βλαβών και ενέργειες**

Εάν στην οθόνη εμφανιστεί το μήνυμα **Οι αισθητήρες παρμπρίζ παρεμποδίζονται Βλ. εγχειρίδιο**, σημαίνει ότι ο αισθητήρας της κάμερας εμποδίζεται και ότι δεν μπορεί να ανιχνεύσει πεζούς, δικυκλιστές, οχήματα ή διαγραμμίσεις στο οδόστρωμα μπροστά από το αυτοκίνητο.

Ταυτόχρονα, αυτό σημαίνει ότι - εκτός από την Προειδοποίηση σύγκρουσης με αυτόματα πέδηση - δεν θα λειτουργούν πλήρως ούτε οι παρακάτω λειτουργίες:

- Ενεργή μεγάλη σκάλα
- Driver Alert Control
- Lane Keeping Aid
- Πληροφορίες σημάτων οδικής κυκλοφορίας

Στον παρακάτω πίνακα παρατίθενται πιθανές αιτίες για την εμφάνιση του μηνύματος, μαζί με τις κατάλληλες ενέργειες.

Αιτία	Ενέργεια
Η επιφάνεια του παρμπρίζ μπροστά από την κάμερα είναι βρόμικη ή έχει καλυφθεί με πάγο ή χιόνι.	Καθαρίστε την επιφάνεια του παρμπρίζ μπροστά από την κάμερα από τυχόν βρομιά, πάγο και χιόνι.
Σε περίπτωση πυκνής ομίχλης, έντονης βροχής ή πυκνού χιονιού, η κάμερα δεν λειτουργεί αποτελεσματικά.	Καμία ενέργεια. Ορισμένες φορές η κάμερα λειτουργεί παρά την έντονη βροχόπτωση ή χιονόπτωση.



## 07 Υποστήριξη του οδηγού



Αιτία	Ενέργεια
Η επιφάνεια του παρμπρίζ μπροστά από την κάμερα έχει καθαριστεί, αλλά το μήνυμα παραμένει.	Περιμένετε. Ενδέχεται να χρειαστούν αρκετά λεπτά έως ότου η κάμερα μετρήσει την ορατότητα.
Έχει συσσωρευτεί βρομιά ανάμεσα στην εσωτερική επιφάνεια του παρμπρίζ και την κάμερα.	Επισκεφτείτε ένα συνεργείο για τον καθαρισμό του παρμπρίζ, στην εσωτερική πλευρά του καλύμματος της κάμερας - συνιστάται να απευθυνθείτε σε ένα εξουσιοδοτημένο συνεργείο της Volvo.

### Σχετικές πληροφορίες

- Σύστημα προειδοποίησης σύγκρουσης\* (σ. 246)



## Σύστημα προειδοποίησης σύγκρουσης\* - ενδεικτικές λυχνίες και μηνύματα

Το σύστημα "Προειδοποίησης σύγκρουσης με Αυτόματη πέδηση και Ανίχνευση δικυκλι-



στών και πεζών" βοηθά τον οδηγό όταν υπάρχει κίνδυνος σύγκρουσης με κάποιο πεζό, ποδήλατο ή προπορευόμενο όχημα που είναι σταματημένα ή που κινούνται προς την ίδια κατεύθυνση.

Λυχνία <sup>A</sup>	Μήνυμα	Ερμηνεία
	Collision warning system απενεργ/vo	Το σύστημα προειδοποίησης σύγκρουσης είναι απενεργοποιημένο. Εμφανίζεται όταν ο κινητήρας τεθεί σε λειτουργία. Το μήνυμα σβήνει αυτόματα μετά από 5 δευτερόλεπτα περίπου ή εάν πατήσετε το κουμπί <b>OK</b> .
	Σύστημα προειδοποίησης σύγκρουσης Μη διαθέσιμο	Το σύστημα προειδοποίησης σύγκρουσης δεν μπορεί να ενεργοποιηθεί. Εμφανίζεται όταν ο οδηγός επιχειρήσει να ενεργοποιήσει τη λειτουργία. Το μήνυμα σβήνει αυτόματα μετά από 5 δευτερόλεπτα περίπου ή εάν πατήσετε το κουμπί <b>OK</b> .
	Ενεργοποιήθηκε η Αυτόματη πέδηση	Η λειτουργία αυτόματης πέδησης είναι ενεργή. Το μήνυμα σβήνει εάν πατήσετε μία φορά το κουμπί <b>OK</b> .
	Οι αισθητήρες παρμπρίζ παρεμποδίζονται Βλ. εγχειρίδιο	Ο αισθητήρας της κάμερας είναι προσωρινά απενεργοποιημένος. Εμφανίζεται σε περίπτωση χιονιού, πάγου ή βρομιάς στο παρμπρίζ για παράδειγμα. <ul style="list-style-type: none"> <li>Καθαρίστε την επιφάνεια του παρμπρίζ μπροστά από τον αισθητήρα της κάμερας.</li> </ul> Διαβάστε για τους περιορισμούς του αισθητήρα της κάμερας (σ. 254).



## 07 Υποστήριξη του οδηγού



Λυχνία <sup>A</sup>	Μήνυμα	Ερμηνεία
	<b>Το ραντάρ παρεμποδίζεται</b> Βλ. εγχειρίδιο	<p>Η λειτουργία Προειδοποίησης σύγκρουσης με αυτόματη πέδηση είναι προσωρινά απενεργοποιημένη.</p> <p>Ο αισθητήρας του ραντάρ εμποδίζεται και δεν μπορεί να ανιχνεύσει άλλα οχήματα. Για παράδειγμα, σε περίπτωση έντονης βροχόπτωσης ή εάν έχει συσσωρευτεί λασπόχιοιο μπροστά από τον αισθητήρα του ραντάρ.</p> <p>Διαβάστε για τους περιορισμούς του αισθητήρα του ραντάρ (σ. 231).</p>
	<b>Προειδοποίηση σύγκρουσης Απαιτείται σέρβις</b>	<p>Η λειτουργία Προειδοποίησης σύγκρουσης με αυτόματη πέδηση είναι εντελώς ή μερικώς απενεργοποιημένη.</p> <ul style="list-style-type: none"> <li>Επισκεφτείτε ένα συνεργείο εάν το μήνυμα εξακολουθεί να εμφανίζεται - συνιστάται να απευθυνθείτε σε ένα εξουσιοδοτημένο συνεργείο της Volvo.</li> </ul>

<sup>A</sup> Τα σύμβολα είναι σχηματικά - μπορεί να διαφέρουν ανάλογα με την αγορά και το μοντέλο του αυτοκινήτου.

### Σχετικές πληροφορίες

- Σύστημα προειδοποίησης σύγκρουσης\* (σ. 246)
- Σύστημα προειδοποίησης σύγκρουσης\* - λειτουργία (σ. 247)
- Σύστημα προειδοποίησης σύγκρουσης\* - ανίχνευση πεζών (σ. 250)
- Σύστημα προειδοποίησης σύγκρουσης\* - ανίχνευση δικυκλιστών (σ. 248)
- Σύστημα προειδοποίησης σύγκρουσης\* - λειτουργία (σ. 251)
- Σύστημα προειδοποίησης σύγκρουσης\* - περιορισμοί (σ. 253)
- Σύστημα προειδοποίησης σύγκρουσης\* - περιορισμοί αισθητήρα κάμερας (σ. 254)

\* Προαιρετικός εξοπλισμός/αξεσουάρ, για περισσότερες πληροφορίες βλ. Εισαγωγή.



### Driver Alert System\*

Το Driver Alert System προορίζεται να βοηθήσει τον οδηγό του οποίου οι οδηγικές ικανότητες αρχίζουν και φθίνουν ή τον οδηγό που αρχίζει να αποκλίνει ακούσια από τη λωρίδα κυκλοφορίας στην οποία κινείται.

Το Driver Alert System αποτελείται από διαφορετικές λειτουργίες, οι οποίες μπορούν να είναι ενεργοποιημένες είτε ταυτόχρονα είτε ξεχωριστά:

- Driver Alert Control - DAC (σ. 260).
  - Lane Departure Warning - LDW (σ. 263).
- ή
- Lane Keeping Aid - LKA (σ. 267)

Η ενεργοποιημένη λειτουργία τίθεται σε κατάσταση αναμονής και δεν επενεργεί αυτόματα μέχρι η ταχύτητα του αυτοκινήτου να υπερβεί τα 65 km/h (40 mph).

Η λειτουργία απενεργοποιείται ξανά όταν η ταχύτητα μειωθεί κάτω από τα 60 km/h (37 mph).

Και οι δύο λειτουργίες χρησιμοποιούν μια κάμερα η οποία λειτουργεί με βάση τις πλευρικές διαγραμμίσεις που υπάρχουν σε κάθε πλευρά της λωρίδας κυκλοφορίας.



### ΠΡΟΕΙΔΟΠΟΙΗΣΗ

Το Σύστημα προειδοποίησης οδηγού δεν λειτουργεί σε όλες τις περιπτώσεις, έχει σχεδιαστεί απλώς ως συμπληρωματικό βοήθημα.

Ο οδηγός φέρει πάντοτε την απόλυτη ευθύνη να διασφαλίζει ότι το αυτοκίνητο οδηγείται σωστά.

### Σχετικές πληροφορίες

- Driver Alert Control (DAC)\* (σ. 259)
- Lane Departure Warning (LDW)\* (σ. 263)
- Lane Keeping Aid (LKA)\* (σ. 267)

### Driver Alert Control (DAC)\*

Σκοπός της λειτουργίας DAC είναι να τραβήξει την προσοχή του οδηγού όταν ο τρόπος που οδηγεί γίνεται ολοένα και πιο ασταθής, π.χ. εάν η προσοχή του αποσπαστεί ή εάν κοντεύει να αποκοιμηθεί.

Ο στόχος του συστήματος DAC είναι η ανίχνευση της σταδιακά φθίνουσας ικανότητας οδήγησης και προορίζεται ως επί το πλείστον για χρήση σε αυτοκινητοδρόμους. Η λειτουργία δεν προορίζεται για χρήση σε κυκλοφορία εντός πόλης.

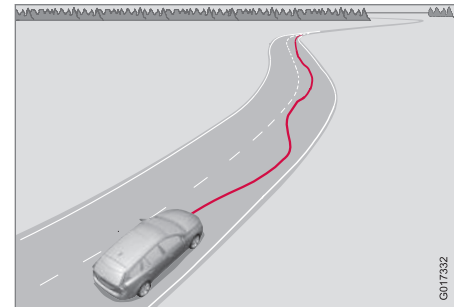

Η κάμερα ανιχνεύει τις πλευρικές διαγραμμίσεις στη λωρίδα κυκλοφορίας και συγκρίνει το τμήμα του δρόμου με τις κινήσεις του τιμονιού του οδηγού. Ο οδηγός ειδοποιείται εάν το όχημα δεν ακολουθεί ομοίομορφη πορεία στο δρόμο.



## 07 Υποστήριξη του οδηγού



Σε ορισμένες περιπτώσεις η ικανότητα οδήγησης δεν επηρεάζεται, παρά την κούραση του οδηγού. Σε αυτή την περίπτωση, ενδέχεται να μην ενεργοποιηθεί καμία προειδοποίηση για τον οδηγό. Για το λόγο αυτό, είναι πάντοτε σημαντικό να σταματάτε για λίγο την οδήγηση σε περίπτωση που παρατηρήσετε σημάδια κούρασης, ανεξάρτητα εάν το σύστημα DAC ενεργοποιήσει κάποια προειδοποίηση ή όχι.



### ΣΗΜΕΙΩΣΗ

Η λειτουργία δεν πρέπει να χρησιμοποιείται για την υπέρβαση του χρονικού διαστήματος οδήγησης. Πρέπει πάντοτε να προγραμματίζετε στάσεις σε τακτά χρονικά διαστήματα και να είστε σίγουροι ότι είστε καλά ξεκούραστοι.

### Περιορισμός

Σε ορισμένες περιπτώσεις, το σύστημα ενδέχεται να ενεργοποιηθεί μια προειδοποίηση χωρίς να φθίνει η ικανότητα οδήγησης του οδηγού, για παράδειγμα:

- σε ισχυρούς πλευρικούς ανέμους
- σε τραχιές επιφάνειες οδοστρώματος.



### ΣΗΜΕΙΩΣΗ

Ο αισθητήρας της κάμερας έχει ορισμένους περιορισμούς (σ. 254).

### Σχετικές πληροφορίες

- Driver Alert System\* (σ. 259)
- Driver Alert Control (DAC)\* - λειτουργία (σ. 260)
- Driver Alert Control (DAC)\* - ενδεικτικές λυχνίες και μηνύματα (σ. 262)

### Driver Alert Control (DAC)\* - Λειτουργία

*Οι ρυθμίσεις πραγματοποιούνται από την οθόνη της κεντρικής κονσόλας και το σύστημα του μενού.*

### Ενεργοποίηση/Απενεργοποίηση

Μπορείτε να θέσετε τη λειτουργία Driver Alert σε κατάσταση αναμονής από το σύστημα του μενού **MY CAR** (σ. 124):

- Τσεκαρισμένο πλαίσιο - λειτουργία ενεργοποιημένη.
- Μη τσεκαρισμένο πλαίσιο - η λειτουργία είναι απενεργοποιημένη.



### Λειτουργία

Η λειτουργία Driver Alert ενεργοποιείται όταν η ταχύτητα του αυτοκινήτου υπερβαίνει τα 65 km/h (40 mph) και παραμένει ενεργή όσο η ταχύτητα κυμαίνεται πάνω από τα 60 km/h (37 mph).



Εάν το όχημα οδηγείται ακανόνιστα, ο οδηγός ειδοποιείται με ένα ηχητικό σήμα και με το μήνυμα κειμένου **Driver Alert Ωρα για**

**διάλειμμα** - ταυτόχρονα ανάβει η σχετική λυχνία στον πίνακα οργάνων. Η προειδοποίηση επαναλαμβάνεται μετά από λίγο, εάν η ικανότητα οδήγησης δεν βελτιωθεί.

Μπορείτε να σβήσετε την προειδοποιητική λυχνία:

- Πατήστε το κουμπί **OK** στον αριστερό μοχλοδιακόπτη.



### ΠΡΟΕΙΔΟΠΟΙΗΣΗ

Τυχόν προειδοποίηση πρέπει να ληφθεί πολύ σοβαρά υπόψη, καθώς ο νυσταγμένος οδηγός συχνά δεν αντιλαμβάνεται πλήρως την κατάστασή του/της.

Σε περίπτωση προειδοποίησης ή ενδείξεων κόπωσης, σταματήστε το αυτοκίνητο σε ασφαλές σημείο το συντομότερο δυνατό και ξεκουραστείτε.

Μελέτες έχουν δείξει ότι το να οδηγεί κανείς κουρασμένος είναι εξίσου επικίνδυνο με το να οδηγεί υπό την επήρεια αλκοόλ.

### Σχετικές πληροφορίες

- Driver Alert System\* (σ. 259)
- Driver Alert Control (DAC)\* (σ. 259)





## 07 Υποστήριξη του οδηγού

### Driver Alert Control (DAC)\* - ενδεικτικές λυχνίες και μηνύματα

DAC (σ. 259) μπορεί να εμφανίσει λυχνίες και μηνύματα κειμένου στον πίνακα οργάνων ή

στην οθόνη της κεντρικής κονσόλας σε διαφορετικές περιπτώσεις.

Ακολουθούν διάφορα παραδείγματα:

Λυχνία <sup>A</sup>	Μήνυμα	Ερμηνεία
	Driver Alert Ώρα για διάλειμμα	Η οδήγηση του αυτοκινήτου είναι ακανόνιστη - ο οδηγός ειδοποιείται από ένα ηχητικό προειδοποιητικό σήμα + μήνυμα κειμένου.
	Οι αισθητήρες παρμπρίζ παρεμποδίζονται Βλ. εγχειρίδιο	Ο αισθητήρας της κάμερας είναι προσωρινά απενεργοποιημένος. Εμφανίζεται σε περίπτωση χιονιού, πάγου ή βρομιάς στο παρμπρίζ για παράδειγμα. <ul style="list-style-type: none"> <li>Καθαρίστε την επιφάνεια του παρμπρίζ μπροστά από τον αισθητήρα της κάμερας.</li> </ul> Διαβάστε για τους περιορισμούς (σ. 254) του αισθητήρα κάμερας.
	Σύστημα προειδοπ. οδηγού Απαιτείται σέρβις	Το σύστημα είναι απενεργοποιημένο. <ul style="list-style-type: none"> <li>Επισκεφτείτε ένα συνεργείο εάν το μήνυμα εξακολουθεί να εμφανίζεται - συνιστάται να απευθυνθείτε σε ένα εξουσιοδοτημένο συνεργείο της Volvo.</li> </ul>

<sup>A</sup> Τα σύμβολα είναι σχηματικά - μπορεί να διαφέρουν ανάλογα με την αγορά και το μοντέλο του αυτοκινήτου.

### Σχετικές πληροφορίες

- Driver Alert System\* (σ. 259)
- Driver Alert Control (DAC)\* (σ. 259)
- Driver Alert Control (DAC)\* - λειτουργία (σ. 260)

\* Προαιρετικός εξοπλισμός/αξεσουάρ, για περισσότερες πληροφορίες βλ. Εισαγωγή.





### Lane Departure Warning (LDW)\*

Ο σκοπός της λειτουργίας Lane Departure Warning (Lane Departure Warning) είναι να βοηθά τον οδηγό να μειώσει τον κίνδυνο το όχημα να εκτραπεί ακούσια από τη λωρίδα του σε συγκεκριμένες περιπτώσεις σε αυτοκινητόδρομους και παρόμοιους μεγάλους δρόμους.

### Lane Departure Warning LDW ή LKA

Υπάρχουν δύο εκδόσεις της λειτουργίας Lane assistance:

- LDW - Lane Departure Warning - προειδοποιεί τον οδηγό με ένα ηχητικό σήμα ή με δονήσεις στο τιμόνι.
- LKA - Lane Keeping Aid (Lane Keeping Aid) - κατευθύνει το αυτοκίνητο ξανά στη λωρίδα του ή/και προειδοποιεί τον οδηγό με ένα ηχητικό σήμα ή με δονήσεις στο τιμόνι.

Το αυτοκίνητο διατίθεται με ένα από τα δύο αυτά συστήματα - ποιο από τα συστήματα τοποθετείται στο αυτοκίνητο εξαρτάται από την αγορά και την έκδοση του κινητήρα.

Σε περίπτωση αμφιβολίας αν το αυτοκίνητο διαθέτει LDW ή LKA:

- Ανοίξτε το μενού συστήματος **MY CAR** και εντοπίστε το **Driver support system** - που καθορίζει **Lane Departure Warning** αν το αυτοκίνητο διαθέτει LDW ή **Lane Keeping Aid** για LKA.

### Αρχή λειτουργίας του LDW

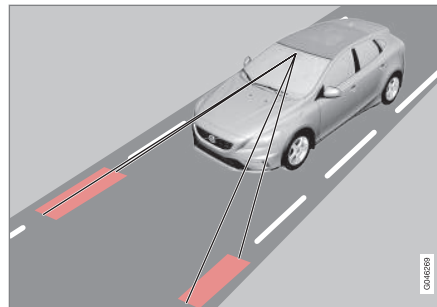

(Το διάγραμμα είναι σχηματικό - δεν αφορά συγκεκριμένα σε κάποιο μοντέλο.)

Μια κάμερα διαβάζει τις πλευρικές διαγραμμίσεις στο δρόμο/λωρίδα.

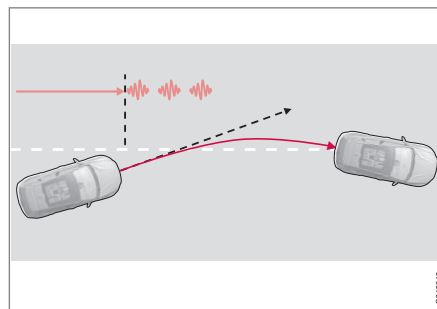

Προειδοποίηση με δονήσεις στο τιμόνι<sup>24</sup>.

Αν το αυτοκίνητο διασχίσει μια από τις πλευρικές διαγραμμίσεις, ο οδηγός ειδοποιείται με ένα ηχητικό σήμα ή με δονήσεις στο τιμόνι. Οι δονήσεις στο τιμόνι διαφέρουν - όσο περισσότερη ώρα έχει παρέλθει από τη στιγμή που το αυτοκίνητο διέσχισε την πλευρική διαγράμμιση, τόσο περισσότερο διαρκούν οι δονήσεις.

### ΣΗΜΕΙΩΣΗ

Ο οδηγός προειδοποιείται μόνο μία φορά, κάθε φορά που οι τροχοί πατούν στις διαχωριστικές διαγραμμίσεις. Αυτό σημαίνει ότι δεν ακούγεται ηχητικό σήμα όταν η διαγράμμιση βρίσκεται ανάμεσα στους τροχούς του αυτοκινήτου.

### ΠΡΟΕΙΔΟΠΟΙΗΣΗ

Η λειτουργία Lane assistance είναι απλώς βοήθημα του οδηγού και δεν ενεργοποιείται σε όλες τις κυκλοφοριακές, καιρικές ή οδικές συνθήκες.

Ο οδηγός φέρει πάντοτε την απόλυτη ευθύνη να διασφαλίζει ότι το αυτοκίνητο οδηγείται σωστά και ότι τηρούνται οι ισχύοντες νόμοι και κανονισμοί οδικής κυκλοφορίας.

<sup>24</sup> Η εικόνα δείχνει 3 δονήσεις όταν το αυτοκίνητο διασχίσει την πλευρική διαγράμμιση.



### Σχετικές πληροφορίες

- Lane Departure Warning (LDW) - λειτουργία (σ. 264)
- Lane Departure Warning (LDW) - χειρισμός (σ. 265)
- Lane Departure Warning (LDW) - περιορισμοί (σ. 265)
- Lane Departure Warning (LDW) - ενδεικτικές λυχνίες και μηνύματα (σ. 266)
- Lane Keeping Aid (LKA)\* (σ. 267)
- Driver Alert System\* (σ. 259)

### Lane Departure Warning (LDW) - λειτουργία

Μπορείτε να κάνετε ορισμένες ρυθμίσεις για τη λειτουργία Lane Departure Warning (Lane Departure Warning).

### Απενεργοποίηση & Ενεργοποίηση

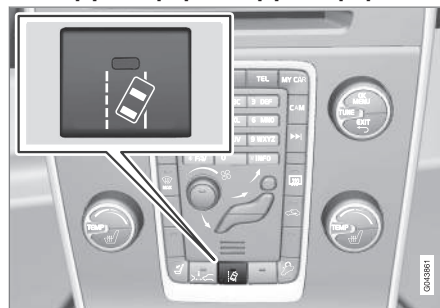

Πατήστε το κουμπί στην κεντρική κονσόλα για να ενεργοποιηθεί ή να απενεργοποιηθεί η λειτουργία. Η λυχνία στο κουμπί ανάβει όταν η λειτουργία είναι ενεργοποιημένη.

Επικουρικά με αυτή τη λειτουργία στον πίνακα οργάνων χρησιμοποιούνται έξυπνα γραφικά σε διαφορετικές περιπτώσεις.

### Προσωπικές ρυθμίσεις

Οι ρυθμίσεις πραγματοποιούνται από την οθόνη της κεντρικής κονσόλας μέσω του συστήματος του μενού στο **MY CAR**. Για περιγραφή του συστήματος του μενού, βλ. MY CAR (σ. 124).

Επιλέξτε μεταξύ των παρακάτω:

- **On at startup** - Η λειτουργία τίθεται σε κατάσταση αναμονής σε κάθε εκκίνηση του κινητήρα. Διαφορετικά, εφαρμόζεται η ίδια τιμή που ισχύει όταν σβήνετε τον κινητήρα.
- **Increased sensitivity** - Η ευαισθησία του συστήματος αυξάνεται, η προειδοποίηση ενεργοποιείται νωρίτερα και οι περιορισμοί που ισχύουν είναι λιγότεροι.

### Σχετικές πληροφορίες

- Lane Departure Warning (LDW)\* (σ. 263)
- Lane Keeping Aid (LKA)\* (σ. 267)



## Lane Departure Warning (LDW) - χειρισμός

Επικοινωνήστε με τη λειτουργία Lane Departure Warning (Lane Departure Warning) στον πίνακα οργάνων χρησιμοποιούνται εξυπνα γραφικά σε διαφορετικές περιπτώσεις. Ακολουθούν διάφορα παραδείγματα:



Πλευρικές διαγραμμίσεις λειτουργίας LDW.

- Το σύμβολο LDW έχει ΛΕΥΚΕΣ πλευρικές διαγραμμίσεις - η λειτουργία είναι ενεργή και ανιχνεύει/ "βλέπει" τη μία πλευρική διαγράμμιση ή και τις δύο.
- Το σύμβολο LDW έχει ΓΚΡΙ πλευρικές διαγραμμίσεις - η λειτουργία είναι ενεργή αλλά δεν ανιχνεύει ούτε την αριστερή ούτε τη δεξιά πλευρική διαγράμμιση.

ή

- Το σύμβολο LDW έχει ΓΚΡΙ πλευρικές διαγραμμίσεις - η λειτουργία βρίσκεται

σε κατάσταση αναμονής διότι η ταχύτητα είναι χαμηλότερη από 65 km/h (40 mph).

- Το σύμβολο LDW δεν έχει πλευρικές διαγραμμίσεις - η λειτουργία είναι απενεργοποιημένη.

### Σχετικές πληροφορίες

- Lane Departure Warning (LDW)\* (σ. 263)
- Lane Keeping Aid (LKA)\* (σ. 267)

## Lane Departure Warning (LDW) - περιορισμοί

Ο αισθητήρας της κάμερας για τη λειτουργία Lane Departure Warning (Lane Departure Warning) έχει παρόμοιους περιορισμούς με το ανθρώπινο μάτι.

Για περισσότερες πληροφορίες, διαβάστε σχετικά με τους περιορισμούς του αισθητήρα της κάμερας (σ. 254).



### ΣΗΜΕΙΩΣΗ

Υπάρχουν ορισμένες περιπτώσεις στις οποίες το LDW δεν ενεργοποιεί κάποια προειδοποίηση, όπως:

- Τα φλας είναι αναμμένα
- Ο/η οδηγός ακουμπά το πόδι του/της στο πεντάλ φρένου<sup>25</sup>
- Σε περίπτωση που πατήσετε απότομα το πεντάλ γκαζιού<sup>25</sup>
- Σε περίπτωση που γυρνάτε απότομα το τιμόνι<sup>25</sup>
- Εάν το στρίψετε τόσο απότομα, που το αυτοκίνητο ντελαπάρει.

### Σχετικές πληροφορίες

- Lane Departure Warning (LDW)\* (σ. 263)
- Lane Keeping Aid (LKA)\* (σ. 267)

<sup>25</sup> Όταν έχει επιλεγεί η λειτουργία "Increased sensitivity", εξακολουθεί να ενεργοποιείται μια προειδοποίηση, βλ. Lane Departure Warning (LDW) - λειτουργία (σ. 264).





## 07 Υποστήριξη του οδηγού

### Lane Departure Warning (LDW) - ενδεικτικές λυχνίες και μηνύματα

Σε περιπτώσεις όπου η λειτουργία Lane assistance δεν είναι ενεργή, στον πίνακα

οργάνων μπορεί να εμφανιστεί ένα σύμβολο σε συνδυασμό με ένα επεξηγηματικό μήνυμα - ακολουθήστε τη σχετική σύσταση αν χρειάζεται.

Παραδείγματα μηνυμάτων:

Λυχνία	Μήνυμα	Ερμηνεία
	Lane Departure Warning Ενεργοποιημένο/Lane Departure Warning Απενεργοποιημένο	Η λειτουργία είναι ενεργοποιημένη/απενεργοποιημένη. Εμφανίζεται κατά την ενεργοποίηση/απενεργοποίηση. Το κείμενο σταματά να εμφανίζεται μετά από 5 δευτερόλεπτα περίπου.
	Οι αισθητήρες παρμπρίζ παρεμποδίζονται Βλ. εγχειρίδιο	Ο αισθητήρας της κάμερας είναι προσωρινά απενεργοποιημένος. Εμφανίζεται σε περίπτωση χιονιού, πάγου ή βρομιάς στο παρμπρίζ για παράδειγμα. <ul style="list-style-type: none"> <li>Καθαρίστε το παρμπρίζ μπροστά από τον αισθητήρα της κάμερας.</li> </ul> Διαβάστε για τους περιορισμούς του αισθητήρα της κάμερας (σ. 254).
	Σύστημα προειδοπ. οδηγού Απαιτείται σέρβις	Το σύστημα είναι απενεργοποιημένο. <ul style="list-style-type: none"> <li>Επισκεφτείτε ένα συνεργείο εάν το μήνυμα εξακολουθεί να εμφανίζεται - συνιστάται να απευθυνθείτε σε ένα εξουσιοδοτημένο συνεργείο της Volvo.</li> </ul>

### Σχετικές πληροφορίες

- Lane Departure Warning (LDW)\* (σ. 263)
- Lane Keeping Aid (LKA)\* (σ. 267)

\* Προαιρετικός εξοπλισμός/αξεσουάρ, για περισσότερες πληροφορίες βλ. Εισαγωγή.



### Lane Keeping Aid (LKA)\*

Ο σκοπός της λειτουργίας Lane Departure Warning είναι να βοηθά τον οδηγό να μειώσει τον κίνδυνο το όχημα να εκτραπεί ακούσια από τη λωρίδα του σε συγκεκριμένες περιπτώσεις σε αυτοκινητόδρομους και παρόμοιους μεγάλους δρόμους.

### Lane Departure Warning LDW ή LKA

Υπάρχουν δύο εκδόσεις της λειτουργίας Lane assistance:

- LDW - Lane Departure Warning - προειδοποιεί τον οδηγό με ένα ηχητικό σήμα ή με δονήσεις στο τιμόνι.
- LKA - Lane Keeping Aid (Lane Keeping Aid) - κατευθύνει το αυτοκίνητο ξανά στη λωρίδα του ή/και προειδοποιεί τον οδηγό με ένα ηχητικό σήμα ή με δονήσεις στο τιμόνι.

Το αυτοκίνητο διατίθεται με ένα από τα δύο αυτά συστήματα - ποιο από τα συστήματα τοποθετείται στο αυτοκίνητο εξαρτάται από την αγορά και την έκδοση του κινητήρα.

Σε περίπτωση αμφιβολίας αν το αυτοκίνητο διαθέτει LDW ή LKA:

- Ανοίξτε το μενού συστήματος **MY CAR** και εντοπίστε το **Driver support system** - που καθορίζει **Lane Departure Warning** αν το αυτοκίνητο διαθέτει LDW ή **Lane Keeping Aid** για LKA.

### Αρχή λειτουργίας του LKA

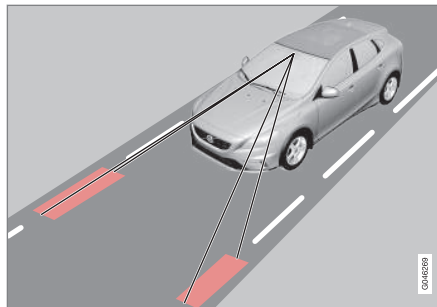

(Το διάγραμμα είναι σχηματικό - δεν αφορά συγκεκριμένα σε κάποιο μοντέλο.)

Μια κάμερα διαβάζει τις πλευρικές διαγραμμίσεις στο δρόμο/λωρίδα.

Αν ο αυτοκίνητο τείνει να διασχίσει μια πλευρική διαγράμμιση, τότε η λειτουργία Lane Keeping Aid κατευθύνει ενεργά το αυτοκίνητο πίσω στη λωρίδα του με ελαφρά ροπή στρέψης στο τιμόνι.

Αν το αυτοκίνητο φτάσει ή διασχίσει την πλευρική διαγράμμιση, τότε η λειτουργία Lane Keeping Aid προειδοποιεί επίσης τον οδηγό με δονήσεις στο τιμόνι.

### ΠΡΟΕΙΔΟΠΟΙΗΣΗ

Η λειτουργία Lane assistance είναι απλώς βοήθημα του οδηγού και δεν ενεργοποιείται σε όλες τις κυκλοφοριακές, καιρικές ή οδικές συνθήκες.

Ο οδηγός φέρει πάντοτε την απόλυτη ευθύνη να διασφαλίζει ότι το αυτοκίνητο οδηγείται σωστά και ότι τηρούνται οι ισχύοντες νόμοι και κανονισμοί οδικής κυκλοφορίας.

### Σχετικές πληροφορίες

- Lane Keeping Aid (LKA) - λειτουργία (σ. 268)
- Lane Keeping Aid (LKA) - χειρισμός (σ. 269)
- Lane Keeping Aid (LKA) - περιορισμοί (σ. 270)
- Lane Keeping Aid (LKA) - ενδεικτικές λυχνίες και μηνύματα (σ. 271)
- Lane Departure Warning (LDW)\* (σ. 263)
- Driver Alert System\* (σ. 259)



## 07 Υποστήριξη του οδηγού

### Lane Keeping Aid (LKA) - λειτουργία

Μπορείτε να κάνετε ορισμένες ρυθμίσεις για τη λειτουργία Lane Keeping Aid (Lane Keeping Aid).

### Απενεργοποίηση & Ενεργοποίηση

Η λειτουργία Lane Keeping Aid είναι ενεργή μεταξύ 65-200 km/h (40-125 mph) σε δρόμους με ευδιάκριτες πλευρικές διαγραμμίσεις. Η λειτουργία απενεργοποιείται προσωρινά σε στενούς δρόμους με απόσταση μικρότερη των 2,6 μέτρων ανάμεσα στις πλευρικές διαγραμμίσεις.

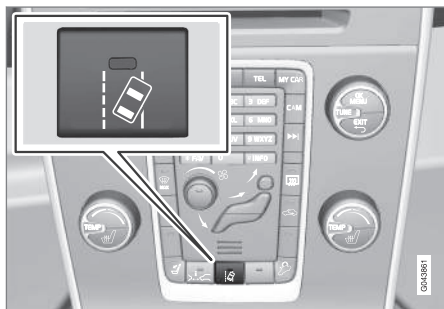

Πατήστε το κουμπί στην κεντρική κονσόλα για να ενεργοποιηθεί ή να απενεργοποιηθεί η λειτουργία. Η λυχνία στο κουμπί ανάβει όταν η λειτουργία είναι ενεργοποιημένη.

Ορισμένοι συνδυασμοί του επιλεγμένου εξοπλισμού δεν επιτρέπουν κενό χώρο για το

κουμπί On/Off στην κεντρική κονσόλα - σε αυτή την περίπτωση, ο χειρισμός της λειτουργίας πραγματοποιείται αντί αυτού στο σύστημα του μενού **MY CAR** του αυτοκινήτου. Για περιγραφή του συστήματος του μενού, βλ. MY CAR (σ. 124).

Επιπλέον, στο μενού **MY CAR** μπορείτε να κάνετε τις παρακάτω επιλογές:

- Προειδοποίηση με δόνηση στο τιμόνι: **Vibration only** - Ενεργοποίηση ή απενεργοποίηση.
- Ενεργό σύστημα διεύθυνσης: **Steering assist only** - Ενεργοποίηση ή απενεργοποίηση.
- Προειδοποίηση με δόνηση στο τιμόνι και Ενεργό σύστημα διεύθυνσης: **Full function** - Ενεργοποίηση ή απενεργοποίηση.

### Ενεργό σύστημα διεύθυνσης

Η λειτουργία Lane Keeping Aid προσπαθεί να διατηρήσει το αυτοκίνητο εντός των πλευρικών διαγραμμίσεων της λωρίδας κυκλοφορίας.

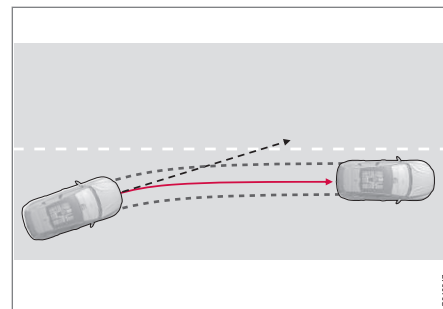

Η λειτουργία LKA παρεμβαίνει και αλλάζει την πορεία του αυτοκινήτου.

Αν το αυτοκίνητο πλησιάσει στην αριστερή ή τη δεξιά πλευρική διαγράμμιση της λωρίδας και δεν ανάψει το φλας, το αυτοκίνητο καθοδηγείται πάλι μέσα στη λωρίδα.



### Προειδοποίηση με δόνηση στο τιμόνι

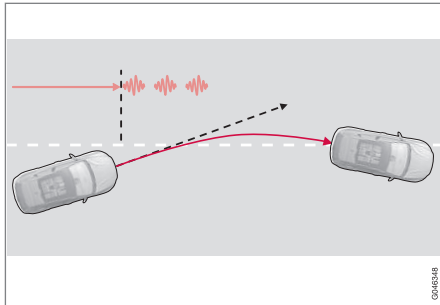

Η λειτουργία LKA ειδοποιεί τον οδηγό με δονήσεις στο τιμόνι<sup>26</sup>.

Αν το αυτοκίνητο διασχίσει μια πλευρική διαγράμμιση, τότε η λειτουργία Lane Keeping Aid ειδοποιεί τον οδηγό με δονήσεις στο τιμόνι<sup>27</sup>. Αυτό συμβαίνει ανεξάρτητα αν το αυτοκίνητο οδηγηθεί ενεργά πίσω στη λωρίδα του με ελαφρά ροπή στρέψης στο τιμόνι.

### Σύστημα Dynamic cornering

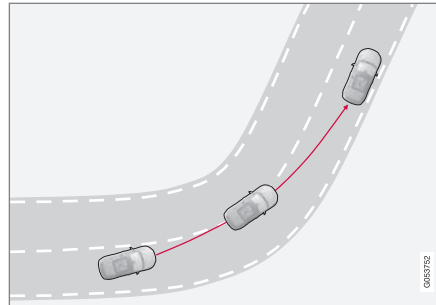

Η λειτουργία LKA δεν επεμβαίνει σε απότομες κλειστές στροφές.

Σε ορισμένες περιπτώσεις, η λειτουργία Lane Assistance επιτρέπει στο αυτοκίνητο να διασχίσει τις διαγραμμίσεις της λωρίδας χωρίς να ενεργοποιήσει το ενεργό σύστημα διεύθυνσης ή κάποια προειδοποίηση. Παράδειγμα μιας τέτοιας περίπτωσης είναι όταν το σύστημα χρησιμοποιεί τη διπλανή λωρίδα κυκλοφορίας όταν ο δρόμος μπροστά είναι ανοικτός.

### Σχετικές πληροφορίες

- Lane Keeping Aid (LKA)\* (σ. 267)
- Lane Departure Warning (LDW)\* (σ. 263)

### Lane Keeping Aid (LKA) - χειρισμός

Επικοινωνικά με τη λειτουργία Lane Keeping Aid (Lane Keeping Aid) στον πίνακα οργάνων χρησιμοποιούνται έξυπνα γραφικά σε διαφορετικές περιπτώσεις. Ακολουθούν διάφορα παραδείγματα:

#### **i** ΣΗΜΕΙΩΣΗ

Το LKA απενεργοποιείται προσωρινά όσο το φλας είναι αναμμένο.



Η λειτουργία LKA "βλέπει" και ακολουθεί τις πλευρικές διαγραμμίσεις.

Αν η λειτουργία Lane Keeping Aid είναι ενεργή και ανιχνεύσει/"δει" τις πλευρικές διαγραμμίσεις, η λυχνία LKA τις επισημαίνει με ΛΕΥΚΕΣ γραμμές.

<sup>26</sup> Η εικόνα δείχνει 3 δονήσεις όταν το αυτοκίνητο διασχίσει την πλευρική διαγράμμιση.

<sup>27</sup> Οι δονήσεις στο τιμόνι διαφέρουν - όσο περισσότερη ώρα έχει παρέλθει από τη στιγμή που το αυτοκίνητο διέσχισε την πλευρική διαγράμμιση, τόσο περισσότεροι είναι οι παλμοί.





## 07 Υποστήριξη του οδηγού



- ΓΚΡΙ πλευρική διαγράμμιση – η λειτουργία Lane Keeping Aid δεν βλέπει γραμμή σε αυτή την πλευρά του αυτοκινήτου.

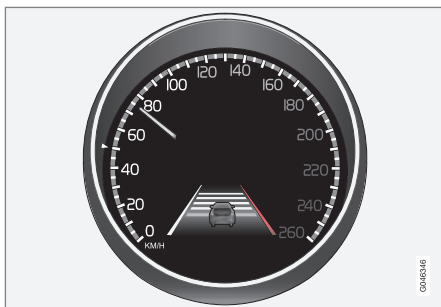

Η λειτουργία LKA παρεμβαίνει στη δεξιά πλευρά.

Η λειτουργία Lane Keeping Aid παρεμβαίνει και κατευθύνει το αυτοκίνητο αντίθετα από την πλευρική διαγράμμιση - αυτό επισημαίνεται ως εξής:

- ΚΟΚΚΙΝΗ γραμμή για την εν λόγω πλευρά.

### Σχετικές πληροφορίες

- Lane Keeping Aid (LKA)\* (σ. 267)
- Lane Departure Warning (LDW)\* (σ. 263)

### Lane Keeping Aid (LKA) - περιορισμοί

Ο αισθητήρας της κάμερας για τη λειτουργία Lane Keeping Aid (Lane Keeping Aid) έχει παρόμοιους περιορισμούς με το ανθρώπινο μάτι.

Για περισσότερες πληροφορίες, διαβάστε σχετικά με τους περιορισμούς του αισθητήρα κάμερας (σ. 254) και βλ. Σύστημα προειδοποίησης σύγκρουσης\* - λειτουργία (σ. 251).



### ΣΗΜΕΙΩΣΗ

Σε ορισμένες απαιτητικές συνθήκες, η λειτουργία Lane assistance μπορεί να δυσκολευτεί να βοηθήσει σωστά τον οδηγό - σε μια τέτοια περίπτωση, συνιστάται να απενεργοποιήσετε τη λειτουργία.

Παραδείγματα τέτοιων συνθηκών είναι:

- οδικά έργα
- χειμερινές οδικές συνθήκες
- κακό οδόστρωμα
- πολύ δυναμικό στίλ οδήγησης
- κακές καιρικές συνθήκες με περιορισμένη ορατότητα.

### Τα χέρια στο τιμόνι

Για να λειτουργήσει το Lane Keeping Aid, ο/η οδηγός πρέπει να έχει τα χέρια του/της στο τιμόνι. Η λειτουργία LKA παρακολουθεί διαρκώς αν ισχύει αυτό. Εάν δεν ανιχνευτούν χέρια στο τιμόνι, τότε εμφανίζεται ένα μήνυμα κειμένου που προτρέπει τον οδηγό

να κατευθύνει το αυτοκίνητο κρατώντας το τιμόνι.

Αν ο οδηγός δεν εφαρμόσει την προτροπή του συστήματος, τότε η λειτουργία Lane Keeping Aid εισέρχεται σε κατάσταση αναμονής στην οποία θα παραμείνει μέχρι ο οδηγός να αρχίσει να κατευθύνει ξανά το αυτοκίνητο.

### Σχετικές πληροφορίες

- Lane Keeping Aid (LKA)\* (σ. 267)
- Lane Departure Warning (LDW)\* (σ. 263)



**Lane Keeping Aid (LKA) - ενδεικτικές λυχνίες και μηνύματα**

Σε περιπτώσεις όπου η λειτουργία Lane assistance δεν είναι ενεργή, στον πίνακα

οργάνων μπορεί να εμφανιστεί ένα σύμβολο σε συνδυασμό με ένα επεξηγηματικό μήνυμα - ακολουθήστε τη σχετική σύσταση αν χρειάζεται.

Παραδείγματα μηνυμάτων:

Λυχνία	Μήνυμα	Ερμηνεία
	<b>Οι αισθητήρες παρμπρίζ παρεμποδίζονται</b> Βλ. εγχειρίδιο	Ο αισθητήρας της κάμερας είναι προσωρινά απενεργοποιημένος. Εμφανίζεται σε περίπτωση χιονιού, πάγου ή βρομιάς στο παρμπρίζ για παράδειγμα. <ul style="list-style-type: none"> <li>Καθαρίστε το παρμπρίζ μπροστά από τον αισθητήρα της κάμερας.</li> </ul> Διαβάστε για τους περιορισμούς του αισθητήρα της κάμερας, βλ. Σύστημα προειδοποίησης σύγκρουσης* - περιορισμοί αισθητήρα κάμερας (σ. 254) και Σύστημα προειδοποίησης σύγκρουσης* - λειτουργία (σ. 251).
	<b>Lane Keeping Aid Απαιτείται σέρβις</b>	Το σύστημα είναι απενεργοποιημένο. <ul style="list-style-type: none"> <li>Επισκεφτείτε ένα συνεργείο εάν το μήνυμα εξακολουθεί να εμφανίζεται - συνιστάται να απευθυνθείτε σε ένα εξουσιοδοτημένο συνεργείο της Volvo.</li> </ul>
	<b>Lane Keeping Aid Διακόπηκε</b>	Η λειτουργία LKA έχει τεθεί σε κατάσταση αναμονής. Οι γραμμές του συμβόλου LKA δείχνουν πότε η λειτουργία θα ενεργοποιηθεί ξανά.

**Σχετικές πληροφορίες**

- Lane Keeping Aid (LKA)\* (σ. 267)
- Lane Departure Warning (LDW)\* (σ. 263)



## Park Assist\*

Το σύστημα υποβοήθησης στάθμευσης χρησιμοποιείται βοηθητικά κατά τη στάθμευση. Ένα ηχητικό σήμα και οι ενδείξεις στην οθόνη της κεντρικής κονσόλας δείχνουν την απόσταση έως το αντικείμενο που έχει ανιχνευτεί.

Μπορείτε να ρυθμίσετε την ένταση ήχου του συστήματος υποβοήθησης στάθμευσης, όταν ακούγεται το συνεχές ηχητικό σήμα, από το περιστροφικό κουμπί **VOL**. Μπορείτε επίσης να ρυθμίσετε την ένταση ήχου στο μενού ρυθμίσεων ήχου, στο οποίο έχετε πρόσβαση πατώντας το **SOUND** ή στο μενού συστήματος (σ. 124) **MY CAR**<sup>28</sup> του αυτοκινήτου.

Το σύστημα υποβοήθησης στάθμευσης διατίθεται σε δύο εκδόσεις:

- Μόνο πίσω
- Μπροστά και πίσω.

## ΣΗΜΕΙΩΣΗ

Όταν υπάρχει κοτσαδόρος συνδεδεμένος στο ηλεκτρικό σύστημα του αυτοκινήτου, στη μέτρηση του χώρου στάθμευσης υπολογίζεται το τμήμα που κοτσαδόρου που προεκβάλλει.



## ΠΡΟΕΙΔΟΠΟΙΗΣΗ

- Το σύστημα υποβοήθησης στάθμευσης δεν υποκαθιστά την ευθύνη που φέρει ο ίδιος ο οδηγός κατά τη στάθμευση.
- Οι αισθητήρες έχουν "τυφλά σημεία" στα οποία τα εμπόδια δεν μπορούν να ανιχνευθούν.
- Προσέξτε μήπως βρίσκονται π.χ. παιδιά ή ζώα κοντά στο αυτοκίνητο.

## Σχετικές πληροφορίες

- Σύστημα υποβοήθησης στάθμευσης\* - λειτουργία (σ. 272)
- Σύστημα υποβοήθησης στάθμευσης\* - μπροστά (σ. 274)
- Σύστημα υποβοήθησης στάθμευσης\* - πίσω (σ. 274)
- Σύστημα υποβοήθησης στάθμευσης\* - καθαρισμός των αισθητήρων (σ. 276)
- Σύστημα υποβοήθησης στάθμευσης\* - ένδειξη βλάβης (σ. 275)
- Κάμερα υποβοήθησης στάθμευσης\* (σ. 277)

## Σύστημα υποβοήθησης στάθμευσης\* - Λειτουργία

Το σύστημα υποβοήθησης στάθμευσης ενεργοποιείται αυτόματα όταν ο κινητήρας τίθεται σε λειτουργία - ανάβει η λυχνία On/Off στο διακόπτη. Εάν απενεργοποιήσετε την υποβοήθηση στάθμευσης με το διακόπτη, η λυχνία σβήνει.



On/Off για το σύστημα υποβοήθησης στάθμευσης και το CTA\*.

Εάν το αυτοκίνητο διαθέτει CTA (σ. 289) οι ενδεικτικές λυχνίες αναβοσβήνουν για το BLIS (σ. 287) μία φορά, και στη συνέχεια το σύστημα υποβοήθησης στάθμευσης ενεργοποιείται εάν χρησιμοποιήσετε το κουμπί.

<sup>28</sup> Ανάλογα με το σύστημα ήχου και πολυμέσων.

\* Προαιρετικός εξοπλισμός/αξεσουάρ, για περισσότερες πληροφορίες βλ. Εισαγωγή.

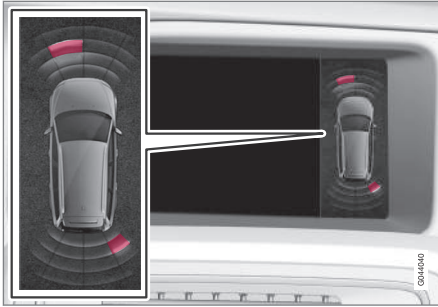

Προβολή οθόνης - δείχνει ένα αντικείμενο μπροστά αριστερά και πίσω δεξιά.

Στην οθόνη της κεντρικής κονσόλας εμφανίζεται συνοπτικά η σχέση ανάμεσα στο αυτοκίνητο και το εμπόδιο που έχει ανιχνευτεί.

Οι τομείς που επισημαίνονται δείχνουν ποιοι από τους τέσσερις αισθητήρες ανίχνευσαν εμπόδιο. Όσο πιο κοντά στο σύμβολο του αυτοκινήτου βρίσκεται το επιλεγμένο πλαίσιο ενός τομέα, τόσο μικρότερη είναι η απόσταση ανάμεσα στο αυτοκίνητο και το εμπόδιο που έχει ανιχνευτεί.

Η συχνότητα του σήματος αυξάνεται όσο μικραίνει η απόσταση έως το εμπόδιο, μπροστά ή πίσω από το αυτοκίνητο. Οι υπόλοιποι ήχοι του ηχοσυστήματος σιγούν αυτόματα.

Όταν η απόσταση είναι περίπου 30 cm, ηχητικό σήμα είναι συνεχόμενο και το πεδίο του ενεργού αισθητήρα κοντά στο αυτοκίνητο είναι πλήρες. Εάν το εμπόδιο που έχει ανι-

χνευτεί βρίσκεται σε απόσταση ικανή για ενεργοποίηση συνεχόμενου ηχητικού σήματος τόσο πίσω όσο και μπροστά από το αυτοκίνητο, τότε το σήμα ακούγεται εναλλάξ από τα ηχεία.

### ! ΣΗΜΑΝΤΙΚΟ

Τα αντικείμενα, π.χ. αλυσίδες, λεπτοί γυαλιστεροί στύλοι ή χαμηλά κιγκλιδώματα, μπορεί να βρίσκονται στη "σκιά του σήματος" όπου προσωρινά δεν ανιχνεύονται από τους αισθητήρες - ο παλμικός ηχητικός τόνος μπορεί τότε να σταματήσει αντί να αλλάξει στον αναμενόμενο συνεχή τόνο.

Οι αισθητήρες δεν μπορούν να ανιχνεύσουν ψηλά αντικείμενα, όπως αποβάθρες φόρτωσης που προεκβάλλουν.

- Σε τέτοιες περιπτώσεις, πρέπει να προσέχετε ιδιαίτερα και να αλλάξετε θέση στο αυτοκίνητο πολύ αργά ή ακόμη και να σταματήσετε τον ελιγμό στάθμευσης - μπορεί να υπάρχει μεγάλος κίνδυνος να προκληθεί ζημιά σε οχήματα ή σε άλλα αντικείμενα καθώς οι αισθητήρες δεν μπορούν προσωρινά να λειτουργήσουν βέλτιστα.

### Σχετικές πληροφορίες

- Park Assist\* (σ. 272)
- Σύστημα υποβοήθησης στάθμευσης\* - μπροστά (σ. 274)

- Σύστημα υποβοήθησης στάθμευσης\* - πίσω (σ. 274)
- Σύστημα υποβοήθησης στάθμευσης\* - καθαρισμός των αισθητήρων (σ. 276)
- Σύστημα υποβοήθησης στάθμευσης\* - ένδειξη βλάβης (σ. 275)
- Κάμερα υποβοήθησης στάθμευσης\* (σ. 277)



## 07 Υποστήριξη του οδηγού

### Σύστημα υποβοήθησης στάθμευσης\* - πίσω

Το σύστημα υποβοήθησης στάθμευσης χρησιμοποιείται βοηθητικά κατά τη στάθμευση. Ένα ηχητικό σήμα και οι ενδείξεις στην οθόνη της κεντρικής κονσόλας δείχνουν την απόσταση έως το αντικείμενο που έχει ανιχνευτεί.

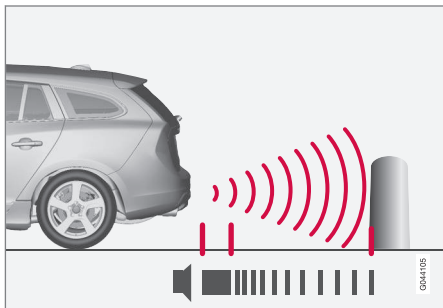

Η απόσταση που καλύπτεται στο πίσω μέρος του αυτοκινήτου είναι περίπου 1,5 μέτρο. Το ηχητικό σήμα για τα εμπόδια πίσω από το αυτοκίνητο ακούγεται από ένα από τα πίσω ηχεία.

Η πίσω υποβοήθηση στάθμευσης ενεργοποιείται όταν επιλέγετε όπισθεν.

Όταν κινείστε με την όπισθεν π.χ. με τρέιλερ στον κοτσαδόρο, το πίσω σύστημα υποβοήθησης στάθμευσης απενεργοποιείται αυτό-

ματα - διαφορετικά οι αισθητήρες θα αντιδρούσαν στο τρέιλερ.

### ΣΗΜΕΙΩΣΗ

Όταν κινείστε με την όπισθεν π.χ. με τρέιλερ ή βάση ποδηλάτων στον κοτσαδόρο - χωρίς αυθεντικό καλώδιο τρέιλερ Volvo - πρέπει να απενεργοποιήσετε χειροκίνητα το σύστημα υποβοήθησης στάθμευσης ώστε οι αισθητήρες να μην αντιδράσουν στο τρέιλερ ή τη βάση ποδηλάτων.

### Σχετικές πληροφορίες

- Park Assist\* (σ. 272)
- Σύστημα υποβοήθησης στάθμευσης\* - λειτουργία (σ. 272)
- Σύστημα υποβοήθησης στάθμευσης\* - μπροστά (σ. 274)
- Σύστημα υποβοήθησης στάθμευσης\* - καθαρισμός των αισθητήρων (σ. 276)
- Σύστημα υποβοήθησης στάθμευσης\* - ένδειξη βλάβης (σ. 275)
- Κάμερα υποβοήθησης στάθμευσης\* (σ. 277)

### Σύστημα υποβοήθησης στάθμευσης\* - μπροστά

Το σύστημα υποβοήθησης στάθμευσης χρησιμοποιείται βοηθητικά κατά τη στάθμευση. Ένα ηχητικό σήμα και οι ενδείξεις στην οθόνη της κεντρικής κονσόλας δείχνουν την απόσταση έως τα αντικείμενα που έχουν ανιχνευτεί.

Το σύστημα υποβοήθησης στάθμευσης ενεργοποιείται αυτόματα όταν ο κινητήρας τίθεται σε λειτουργία - ανάβει η λυχνία On/Off στο διακόπτη. Εάν απενεργοποιήσετε την υποβοήθηση στάθμευσης με το διακόπτη, η λυχνία σβήνει.

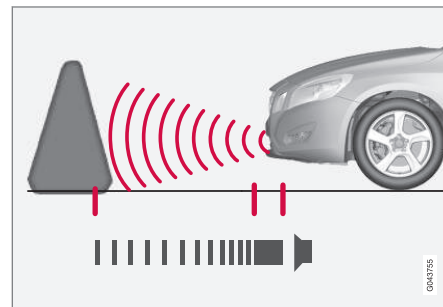

Η απόσταση που καλύπτει το σύστημα στο μπροστινό μέρος του αυτοκινήτου είναι περίπου 0,8 μέτρα. Το ηχητικό σήμα για τα εμπόδια μπροστά από το αυτοκίνητο ακούγεται από ένα από τα μπροστινά ηχεία.



Το μπροστινό σύστημα υποβοήθησης στάθμευσης είναι ενεργό σε ταχύτητες έως 10 km/h (6 mph). Η λυχνία στο κουμπί ανάβει ως ένδειξη ότι το σύστημα είναι ενεργοποιημένο. Όταν η ταχύτητα του αυτοκινήτου μειωθεί κάτω από τα 10 km/h (6 mph), το σύστημα ενεργοποιείται ξανά.

### ΣΗΜΕΙΩΣΗ

Το σύστημα υποβοήθησης στάθμευσης απενεργοποιείται όταν ενεργοποιήσετε το χειρόφρενο ή όταν επιλέξετε τη θέση **P** αν το αυτοκίνητο διαθέτει αυτόματο κιβώτιο ταχυτήτων.

### ΣΗΜΑΝΤΙΚΟ

Όταν έχουν τοποθετηθεί πρόσθετες λάμπες: Πρέπει να θυμάστε ότι δεν πρέπει να εμποδίζουν τους αισθητήρες – οι πρόσθετες λάμπες μπορεί να ανιχνεύουν ως εμπόδια.

### Σχετικές πληροφορίες

- Park Assist\* (σ. 272)
- Σύστημα υποβοήθησης στάθμευσης\* - λειτουργία (σ. 272)
- Σύστημα υποβοήθησης στάθμευσης\* - πίσω (σ. 274)
- Σύστημα υποβοήθησης στάθμευσης\* - καθαρισμός των αισθητήρων (σ. 276)
- Σύστημα υποβοήθησης στάθμευσης\* - ένδειξη βλάβης (σ. 275)

- Κάμερα υποβοήθησης στάθμευσης\* (σ. 277)

### Σύστημα υποβοήθησης στάθμευσης\* - ένδειξη βλάβης

Το σύστημα υποβοήθησης στάθμευσης χρησιμοποιείται βοηθητικά κατά τη στάθμευση. Ένα ηχητικό σήμα και οι ενδείξεις στην οθόνη της κεντρικής κονσόλας δείχνουν την απόσταση έως το αντικείμενο που έχει ανιχνευτεί.



Εάν η πληροφοριακή λυχνία ανάβει στον πίνακα οργάνων και παραμένει σταθερά αναμμένη και εμφανιστεί το μήνυμα κειμένου **Σύστ. υποβοήθ. στάθμευσης Απαιτείται σέρβις**, σημαίνει ότι το σύστημα υποβοήθησης στάθμευσης έχει απενεργοποιηθεί.



### ΣΗΜΑΝΤΙΚΟ

Σε ορισμένες περιπτώσεις το σύστημα υποβοήθησης στάθμευσης μπορεί να ενεργοποιηθεί εσφαλμένα από εξωτερικές πηγές ήχου που εκπέμπουν στις ίδιες συχνότητες υπερήχων με τις οποίες ενεργοποιείται το σύστημα.

Τέτοιες πηγές μπορεί να είναι οι κόνρες, ο θόρυβος βρεγμένων ελαστικών στο οδόστρωμα, τα αερόφρενα και ο θόρυβος από τις εξατμίσεις μοτοσικλετών, κ.λπ.

### Σχετικές πληροφορίες

- Park Assist\* (σ. 272)
- Σύστημα υποβοήθησης στάθμευσης\* - καθαρισμός των αισθητήρων (σ. 276)



## 07 Υποστήριξη του οδηγού

- Σύστημα υποβοήθησης στάθμευσης\* - λειτουργία (σ. 272)
- Σύστημα υποβοήθησης στάθμευσης\* - μπροστά (σ. 274)
- Σύστημα υποβοήθησης στάθμευσης\* - πίσω (σ. 274)
- Κάμερα υποβοήθησης στάθμευσης\* (σ. 277)

### Σύστημα υποβοήθησης στάθμευσης\* - καθαρισμός των αισθητήρων

Το σύστημα υποβοήθησης στάθμευσης χρησιμοποιείται βοηθητικά κατά τη στάθμευση. Ένα ηχητικό σήμα και οι ενδείξεις στην οθόνη της κεντρικής κονσόλας δείχνουν την απόσταση έως το αντικείμενο που έχει ανιχνευτεί.

Οι αισθητήρες πρέπει να καθαρίζονται τακτικά για να διασφαλιστεί η καλή τους λειτουργία. Καθαρίζετε τους αισθητήρες με νερό και σαμπουάν ειδικό για αυτοκίνητα.

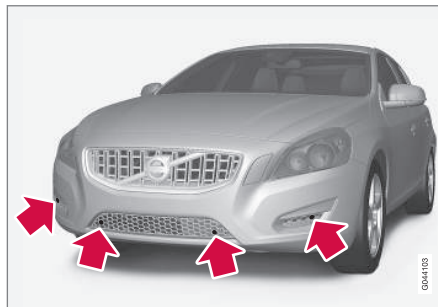

Θέση αισθητήρα, πίσω.



Θέση αισθητήρα, μπροστά.

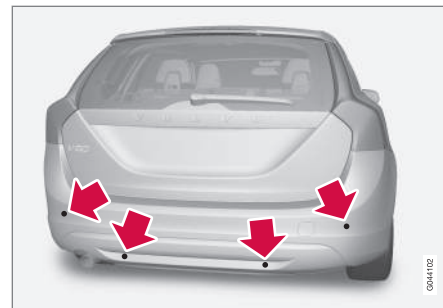

Θέση αισθητήρα, πίσω.



### ΣΗΜΕΙΩΣΗ

Εάν οι αισθητήρες καλυφθούν με ακαθαρσίες, πάγο ή χιόνι, μπορεί να ενεργοποιηθούν εσφαλμένα.

### Σχετικές πληροφορίες

- Park Assist\* (σ. 272)
- Σύστημα υποβοήθησης στάθμευσης\* - λειτουργία (σ. 272)
- Σύστημα υποβοήθησης στάθμευσης\* - μπροστά (σ. 274)
- Σύστημα υποβοήθησης στάθμευσης\* - πίσω (σ. 274)
- Σύστημα υποβοήθησης στάθμευσης\* - ένδειξη βλάβης (σ. 275)
- Κάμερα υποβοήθησης στάθμευσης\* (σ. 277)



### Κάμερα υποβοήθησης στάθμευσης\*

Η κάμερα του συστήματος στάθμευσης λειτουργεί επιβοηθητικά και ενεργοποιείται όταν επιλέγετε την όπισθεν.

Η εικόνα από την κάμερα προβάλλεται στην οθόνη της κεντρικής κονσόλας.

#### ΣΗΜΕΙΩΣΗ

Όταν υπάρχει κοτσαδόρος συνδεδεμένος στο ηλεκτρικό σύστημα του αυτοκινήτου, στη μέτρηση του χώρου στάθμευσης υπολογίζεται το τμήμα που κοτσαδόρου που προεκβάλλει.

#### ΠΡΟΕΙΔΟΠΟΙΗΣΗ

- Η κάμερα του συστήματος στάθμευσης χρησιμοποιείται ως βοήθημα. Δεν καταργεί την ευθύνη του οδηγού όταν κινείται με την όπισθεν.
- Η κάμερα έχει "τυφλά σημεία" όπου δεν μπορούν να ανιχνευθούν εμπόδια.
- Προσέχετε τους ανθρώπους και τα ζώα που βρίσκονται κοντά στο αυτοκίνητο.

### Λειτουργία και χειρισμός



Θέση της κάμερας δίπλα στη λαβή ανοίγματος.

Η κάμερα δείχνει τι υπάρχει πίσω από το αυτοκίνητο καθώς και εάν εμφανιστεί κάτι από τα πλάγια.

Η κάμερα δείχνει μια ευρεία περιοχή πίσω από το αυτοκίνητο και ένα μέρος του προφυλακτήρα και τον κοτσαδόρο (εάν υπάρχει).

Τα αντικείμενα στην οθόνη μπορεί να απεικονίζονται ελαφρώς κεκλιμένα - αυτό είναι φυσιολογικό.

#### ΣΗΜΕΙΩΣΗ

Τα αντικείμενα στην οθόνη ενδέχεται να είναι πιο κοντά στο αυτοκίνητο απ' ό,τι φαίνεται στην οθόνη.

Εάν είναι ενεργή κάποια άλλη προβολή, τότε η κάμερα του συστήματος στάθμευσης ανα-

λαμβάνει αυτόματα και στην οθόνη εμφανίζεται η εικόνα από την κάμερα.

Όταν επιλέγετε την όπισθεν, εμφανίζονται δύο συνεχόμενες γραμμές οι οποίες απεικονίζουν τα σημεία κύλισης των πίσω τροχών του αυτοκινήτου με την τρέχουσα γωνία τιμονιού - έτσι διευκολύνεται η παράλληλη στάθμευση, η κίνηση με την όπισθεν σε στενά σημεία και η πρόσδεση του τρέιλερ στον κοτσαδόρο. Διακεκομμένες γραμμές προσδιορίζουν κατά προσέγγιση τις εξωτερικές διαστάσεις του αυτοκινήτου. Οι γραμμές υποβοήθησης στάθμευσης μπορούν να απενεργοποιηθούν - βλ. ενότητα Ρυθμίσεις (σ. 279).

Αν το αυτοκίνητο διαθέτει επίσης Αισθητήρες υποβοήθησης στάθμευσης (σ. 272)\*, τότε οι πληροφορίες εμφανίζονται γραφικά με τη μορφή χρωματιστών πεδίων για να δείξουν την απόσταση μέχρι τα ανιχνευμένα αντικείμενα, βλ. κεφαλίδα "Αυτοκίνητα με αισθητήρες οπισθοπορείας" παρακάτω στο κείμενο.

Η κάμερα είναι ενεργή επί 5 δευτερόλεπτα περίπου μετά την αποσύμπλεξη της όπισθεν ή μέχρι η ταχύτητα του αυτοκινήτου να υπερβεί τα 10 km/h (6 mph) κατά την εμπροσθοπορεία ή τα 35 km/h (22 mph) κατά την κίνηση με την όπισθεν.

### Συνθήκες φωτισμού

Η εικόνα της κάμερας ρυθμίζεται αυτόματα σύμφωνα με τις τρέχουσες συνθήκες φωτι-



## 07 Υποστήριξη του οδηγού



σμού. Εξαιτίας αυτής της διαδικασίας, η φωτεινότητα και η ποιότητα της εικόνας ενδέχεται να διαφέρουν ελαφρά. Σε συνθήκες μειωμένου φωτισμού, η ποιότητας της εικόνας μπορεί να είναι ελαφρώς μειωμένη.

### ΣΗΜΕΙΩΣΗ

Διατηρείτε το φακό της κάμερας καθαρό από τυχόν βρομιά, χιόνι και πάγο για να διασφαλίσετε τη βέλτιστη λειτουργία της. Αυτό είναι ιδιαίτερα σημαντικό σε συνθήκες χαμηλού φωτισμού.

### Κατευθυντήριες γραμμές

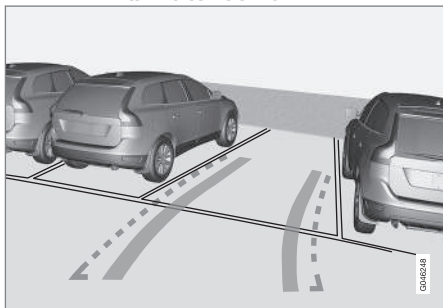

Παραδείγματα απεικόνισης των γραμμών υποβοήθησης στάθμευσης για τον οδηγό.

Οι γραμμές στην οθόνη προβάλλονται σαν να βρίσκονται στο έδαφος πίσω από το αυτοκίνητο και σχετίζονται άμεσα με τις κινήσεις του τιμονιού, γεγονός που δείχνει στον οδηγό την κατεύθυνση που θα ακολουθήσει

το αυτοκίνητο - ακόμη κι όταν το αυτοκίνητο στρίβει.

### ΣΗΜΕΙΩΣΗ

- Όταν κινείστε με την όπισθεν με τρέιλερ το οποίο δεν είναι συνδεδεμένο στο ηλεκτρικό σύστημα του αυτοκινήτου, οι γραμμές στην οθόνη δείχνουν την πορεία που θα ακολουθηθεί το **αυτοκίνητο** - όχι το τρέιλερ.
- Όταν υπάρχει συνδεδεμένο τρέιλερ στο ηλεκτρικό σύστημα του αυτοκινήτου, στην οθόνη δεν εμφανίζονται γραμμές.
- Η κάμερα του συστήματος στάθμευσης απενεργοποιείται αυτόματα κατά την οδήγηση με τρέιλερ εάν χρησιμοποιείται γνήσιο καλώδιο ρυμούλκησης της Volvo.

### ΣΗΜΑΝΤΙΚΟ

Πρέπει να θυμάστε ότι, με επιλεγμένη την προβολή της πίσω κάμερας, στην οθόνη εμφανίζεται μόνο η περιοχή πίσω από το αυτοκίνητο. Προσέχετε τα πλάγια και τον χώρο μπροστά από το αυτοκίνητο όταν πραγματοποιείτε ελιγμούς με την όπισθεν.

### Γραμμές οριοθέτησης

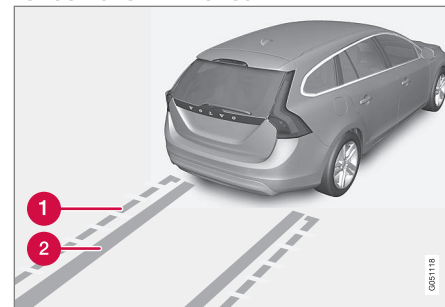

Οι διαφορετικές γραμμές του συστήματος.

- 1 Γραμμή οριοθέτησης, ζώνη ελεύθερης κίνησης με την όπισθεν
- 2 "Ίχνη τροχών"

Η διακεκομμένη γραμμή (1) οριοθετεί μια ζώνη σε απόσταση έως και 1,5 m περίπου πίσω από τον προφυλακτήρα. Δείχνει επίσης και το όριο των μερών του αυτοκινήτου που προεξέχουν περισσότερο, όπως οι εξωτερικοί καθρέπτες και οι γωνίες - ακόμη κι όταν το αυτοκίνητο στρίβει.

Τα πλατιά "ίχνη των τροχών" (2) ανάμεσα στο πλευρικές γραμμές δείχνουν την πορεία κύλισης των τροχών και μπορούν να επεκταθούν κατά 3,2 m περίπου πίσω από τον προφυλακτήρα εάν δεν μεσολαβήσει κανένα εμπόδιο.





### Αυτοκίνητα με αισθητήρες οπισθοπορείας\*

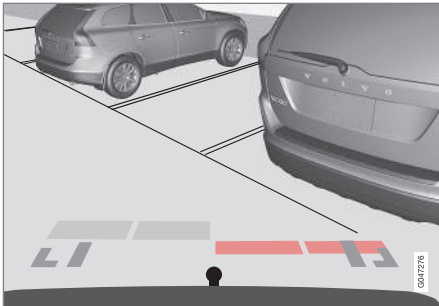

Τα χρωματιστά πεδία (ένα για κάθε αισθητήρα) δείχνουν την απόσταση.

Αν το αυτοκίνητο διαθέτει επίσης Σύστημα υποβοήθησης στάθμευσης (σ. 272), η απόσταση εμφανίζεται με χρωματιστά πεδία για κάθε αισθητήρα που καταγράφει εμπόδιο.

Το χρώμα των περιοχών αυτών αλλάζει όσο η απόσταση μέχρι το αντικείμενο μειώνεται - από ανοιχτό κίτρινο σε κίτρινο, έπειτα σε πορτοκαλί και τέλος σε κόκκινο.

Χρώμα / βαφή	Απόσταση (μέτρα)
Ανοιχτό κίτρινο	0,7–1,5
Κίτρινο	0,5–0,7
Πορτοκαλί	0,3–0,5
Κόκκινο	0–0,3

### Σχετικές πληροφορίες

- Κάμερα υποβοήθησης στάθμευσης - ρυθμίσεις (σ. 279)
- Κάμερα υποβοήθησης στάθμευσης - περιορισμοί (σ. 280)
- Park Assist\* (σ. 272)
- Park Assist Pilot (PAP)\* (σ. 281)

### Κάμερα υποβοήθησης στάθμευσης - ρυθμίσεις

#### Ενεργοποίηση απενεργοποιημένης κάμερας

Αν η λειτουργία της κάμερας είναι απενεργοποιημένη όταν επιλέγεται η όπισθεν, ενεργοποιείται με τον εξής τρόπο:

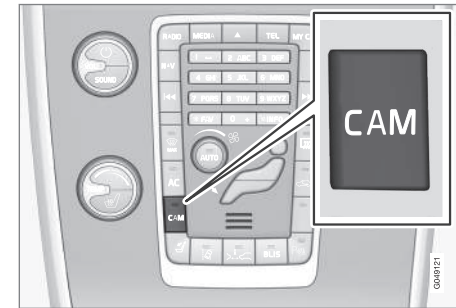

- Πατήστε **CAM** - η οθόνη δείχνει την τρέχουσα προβολή της κάμερας.

#### Αλλαγή ρύθμισης

Ως προεπιλεγμένη ρύθμιση, η κάμερα ενεργοποιείται όταν επιλέγετε την όπισθεν.

Μπορείτε να αλλάξετε τις ρυθμίσεις για την κάμερα του συστήματος στάθμευσης όταν στην οθόνη είναι ενεργή η προβολή κάμερας:

\* Προαιρετικός εξοπλισμός/αξεσουάρ, για περισσότερες πληροφορίες βλ. Εισαγωγή.



## 07 Υποστήριξη του οδηγού



1. Πατήστε **OK/MENU** όταν εμφανίζεται η προβολή της κάμερας - η οθόνη μεταβαίνει σε ένα μενού με διάφορες επιλογές.
2. Περιστρέψτε το για να φτάσετε στην επιλογή που θέλετε με το **TUNE**.
3. Μαρκάρετε τις επιλογές πατώντας **OK/MENU** μία φορά και μετακινηθείτε προς τα πίσω με το **EXIT**.

### Κοτσαδόρος

Η κάμερα μπορεί να χρησιμοποιηθεί προς όφελός σας όταν προσδένετε ένα τρέιλερ. Στην οθόνη μπορεί να εμφανιστεί μια γραμμική υποβοήθησης στάθμευσης για τη νοητή "τροχιά" του κοτσαδόρου προς το τρέιλερ - ακριβώς σαν "ίχνη από τροχούς".

Μπορείτε να επιλέξετε να εμφανίζονται τα "ίχνη από τροχούς" ή η τροχιά του κοτσαδόρου - δεν υπάρχει δυνατότητα να απεικονίζονται και οι δύο επιλογές ταυτόχρονα.

1. Πατήστε το **OK/MENU** όταν είναι ενεργή η προβολή της κάμερας.
2. Γυρίστε το για να φτάσετε στην επιλογή **Tow bar trajectory guide line** με το **TUNE**.
3. Μαρκάρετε τις επιλογές πατώντας **OK/MENU** μία φορά και μετακινηθείτε προς τα πίσω με το **EXIT**.

### Ζουμ

Αν απαιτούνται ελιγμοί ακριβείας, τότε μπορείτε να μεγεθύνετε την προβολή της κάμερας:

- Πατήστε **CAM** ή γυρίστε το **TUNE** - πατώντας επανειλημμένα /γυρίζοντας το κουμπί επιστρέφετε στην κανονική προβολή.

Αν υπάρχουν περισσότερες επιλογές διαθέσιμες, διατίθενται σε κυκλική διάταξη - πατήστε/γυρίστε το κουμπί μέχρι να εμφανιστεί η προβολή κάμερας που θέλετε|.

### Αυτόματο ζουμ

Στα αυτοκίνητα με Σύστημα υποβοήθησης στάθμευσης (σ. 272) και κοτσαδόρο, το **Automatic zoom** διατίθεται επίσης ως προαιρετικός εξοπλισμός στο μενού της κάμερας. Με αυτή την επιλογή ενεργοποιημένα, η κάμερα κάνει ζουμ στον κοτσαδόρο αυτόματα όταν το αυτοκίνητο πλησιάζει σε κάποιο αντικείμενο/τρέιλερ.

Ανατρέξτε πιο πίσω, στην κεφαλίδα "Αλλαγή ρύθμισης", για τον τρόπο ενεργοποίησης μιας επιλογής μενού.

### Σχετικές πληροφορίες

- Κάμερα υποβοήθησης στάθμευσης\* (σ. 277)
- Park Assist\* (σ. 272)
- Park Assist Pilot (PAP)\* (σ. 281)

## Κάμερα υποβοήθησης στάθμευσης - περιορισμοί



### ΣΗΜΕΙΩΣΗ

Εάν στο πίσω μέρος του οχήματος τοποθετηθεί βάση για ποδήλατα ή άλλο αξεσουάρ, το οπτικό πεδίο της κάμερας μπορεί να εμποδίζεται.

### Πρέπει να θυμάστε τα εξής

Λάβετε υπόψη σας ότι υπάρχει η πιθανότητα, ακόμη αν εμποδίζεται μόνο ένα σχετικά μικρό τμήμα της εικόνας, ο χώρος που δεν απεικονίζεται να είναι μεγάλος. Αυτό σημαίνει ότι μπορεί να υπάρχουν εμπόδια που να μην ανιχνευτούν παρά μόνο όταν το αυτοκίνητο πλησιάσει πολύ κοντά.

- Διατηρείτε το φακό της κάμερας καθαρό, χωρίς βρομιά, πάγο και χιόνι.
- Καθαρίζετε τακτικά το φακό της κάμερας με χλιαρό νερό και σαμπουάν αυτοκινήτου - προσέχετε να μη γρατσουνίσετε το φακό.

### Σχετικές πληροφορίες

- Κάμερα υποβοήθησης στάθμευσης\* (σ. 277)
- Κάμερα υποβοήθησης στάθμευσης - ρυθμίσεις (σ. 279)
- Park Assist\* (σ. 272)



### Park Assist Pilot (PAP)\*

Το Active park assist (PAP – Park Assist Pilot) βοηθά τον οδηγό να σταθμεύσει ελέγχοντας πρώτα εάν ο χώρος είναι αρκετά μεγάλος και στη συνέχεια στρίβοντας το τιμόνι και κατευθύνοντας το αυτοκίνητο μέσα στο χώρο.

Στον πίνακα οργάνων εμφανίζονται λυχνίες, γραφικά και κείμενο που δείχνουν πότε πρέπει να εκτελεστούν οι διάφορες λειτουργίες.

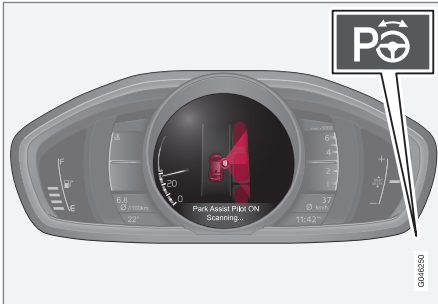

Το κουμπί On/Off βρίσκεται στην κεντρική κονσόλα.

### **i** ΣΗΜΕΙΩΣΗ

Όταν υπάρχει κοτσαδόρος συνδεδεμένος στο ηλεκτρικό σύστημα του αυτοκινήτου, στη μέτρηση του χώρου στάθμευσης υπολογίζεται το τμήμα που κοτσαδόρου που προεκβάλλει.

### **!** ΠΡΟΕΙΔΟΠΟΙΗΣΗ

Το PAP δεν λειτουργεί σε όλες τις περιπτώσεις, έχει σχεδιαστεί απλώς ως συμπληρωματικό βοήθημα.

Ο οδηγός φέρει πάντοτε την ευθύνη να οδηγεί το όχημα με ασφάλεια και να έχει την προσοχή του στραμμένη στον περιβάλλοντα χώρο και τους υπόλοιπους χρήστες του δρόμου που πλησιάζουν ή διερχονται κατά τη στάθμευση.

### Σχετικές πληροφορίες

- Park Assist Pilot (PAP)\* - ενδεικτικές λυχνίες και μηνύματα (σ. 286)
- Park Assist Pilot (PAP)\* - χειρισμός (σ. 282)
- Park Assist Pilot (PAP)\* - λειτουργία (σ. 281)
- Park Assist Pilot (PAP)\* - περιορισμοί (σ. 284)
- Park Assist\* (σ. 272)
- Κάμερα υποβοήθησης στάθμευσης\* (σ. 277)

### Park Assist Pilot (PAP)\* - λειτουργία

#### **i** ΣΗΜΕΙΩΣΗ

Η λειτουργία PAP μετρά τον χώρο και στρίβει το τιμόνι - αυτό που πρέπει να κάνει ο οδηγός είναι:

- να προσέχει τον χώρο γύρω από το αυτοκίνητο
- να ακολουθεί τις οδηγίες στον πίνακα οργάνων
- να αλλάζει σχέσεις (όπισθεν/εμπροσθοπορείας)
- να ελέγχει και να διατηρεί ταχύτητα ασφαλείας
- να πατά φρένο και να σταματά το αυτοκίνητο.

PAP Το μπορεί να ενεργοποιηθεί εάν πληρούνται τα παρακάτω κριτήρια μόλις ο κινητήρας τεθεί σε λειτουργία:



# 07 Υποστήριξη του οδηγού



- Οι λειτουργίες ABS<sup>29</sup> ή ESC<sup>30</sup> δεν πρέπει να παρεμβαίνουν όταν η λειτουργία PAP είναι ενεργή - αυτές οι λειτουργίες μπορούν να ενεργοποιηθούν σε περίπτωση π.χ. απότομων και ολισθηρών επιφανειών, βλ. ενότητες για το Ποδόφρενο και Σύστημα ευστάθειας ESC (σ. 204) για περισσότερες πληροφορίες.
- Δεν πρέπει να συνδεθεί τρέιλερ στο αυτοκίνητο.
- Η ταχύτητα πρέπει να είναι μικρότερη από 50 km/h (30 mph).

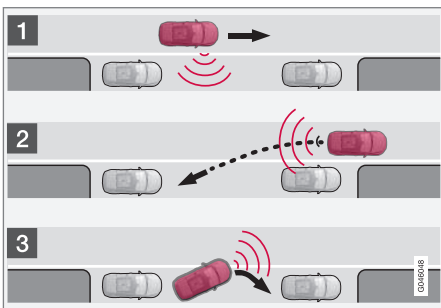

Αρχή λειτουργίας για το PAP.

Η PAP σταθμεύει το αυτοκίνητο ακολουθώντας τα παρακάτω βήματα:

1. Η λειτουργία αναζητά χώρο στάθμευσης και μετρά τις διαστάσεις του - κατά τη μέτρηση, η ταχύτητα του αυτοκινήτου

δεν πρέπει να υπερβαίνει τα 30 km/h (20 mph).

2. Το σύστημα κατευθύνει το αυτοκίνητο μέσα στη θέση στάθμευσης με την όπισθεν.
3. Το αυτοκίνητο παίρνει θέση μέσα στο χώρο στάθμευσης με κινήσεις εμπρός πίσω.

### Σχετικές πληροφορίες

- Park Assist Pilot (PAP)\* (σ. 281)
- Park Assist\* (σ. 272)
- Κάμερα υποβοήθησης στάθμευσης\* (σ. 277)

## Park Assist Pilot (PAP)\* - χειρισμός



### ΣΗΜΕΙΩΣΗ

Πρέπει να θυμάστε ότι, σε ορισμένες θέσεις του τιμονιού, οι οδηγίες στον πίνακα οργάνων μπορεί να εμποδίζονται όταν στρίβετε το τιμόνι σε έναν ελιγμό στάθμευσης.

### 1 - Αναζήτηση και έλεγχος διαστάσεων

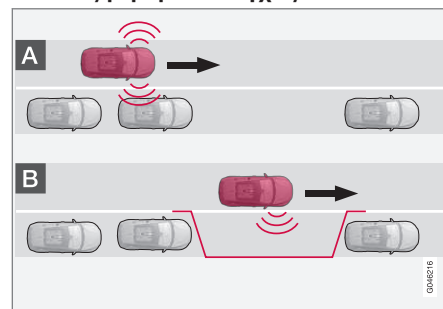

<sup>29</sup> (Anti-lock Braking System) - Σύστημα αντιμπλοκαρίσματος τροχών.

<sup>30</sup> (Electronic Stability Control) - Σύστημα ευστάθειας.

\* Προαιρετικός εξοπλισμός/αξεσουάρ, για περισσότερες πληροφορίες βλ. Εισαγωγή.

**i ΣΗΜΕΙΩΣΗ**

Η λειτουργία PAP μετρά τον χώρο και στρίβει το τιμόνι - αυτό που πρέπει να κάνει ο οδηγός είναι:

- να προσέχει τον χώρο γύρω από το αυτοκίνητο
- να ακολουθεί τις οδηγίες στον πίνακα οργάνων
- να αλλάζει σχέσεις (όπισθεν/εμπροσθοπορείας)
- να ελέγχει και να διατηρεί ταχύτητα ασφαλείας
- να πατά φρένο και να σταματά το αυτοκίνητο.

Η λειτουργία PAP αναζητά χώρο στάθμευσης και ελέγχει εάν είναι αρκετά μεγάλος. Προχωρήστε ως εξής:



1. Ενεργοποιήστε το PAP πατώντας αυτό το κουμπί και μην οδηγείτε με ταχύτητα μεγαλύτερη από 30 km/h (20 mph).

2. Παρατηρείτε τον πίνακα οργάνων και να είστε έτοιμοι να σταματήσετε το αυτοκίνητο όταν κάτι τέτοιο σας ζητηθεί μέσω γραφικών και κειμένου.
3. Σταματήστε το αυτοκίνητο όταν κάτι τέτοιο σας ζητηθεί μέσω γραφικών και κειμένου.

**i ΣΗΜΕΙΩΣΗ**

Το σύστημα PAP αναζητά χώρο στάθμευσης στην περιοχή, εμφανίζει οδηγίες και καθοδηγεί το αυτοκίνητο στη θέση στάθμευσης προς την πλευρά του συνοδηγού. Ωστόσο εάν χρειαστεί, το αυτοκίνητο μπορεί επίσης να σταθμεύσει στην πλευρά του δρόμου που βρίσκεται ο οδηγός:

- Ανάψτε τα φλας για την πλευρά του οδηγού - το αυτοκίνητο τότε θα σταθμεύσει σε αυτή την πλευρά του δρόμου.

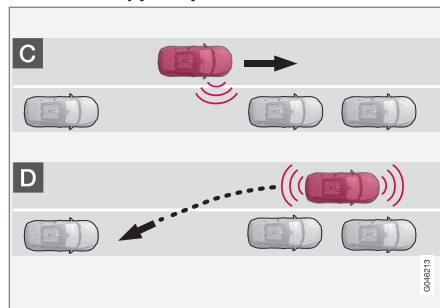
**2 - Είσοδος με την όπισθεν**

Στο βήμα της κίνησης με την όπισθεν, το PAP θα κατευθύνει το αυτοκίνητο μέσα στη θέση στάθμευσης. Προχωρήστε ως εξής:

1. Βεβαιωθείτε ότι ο χώρος πίσω από το αυτοκίνητο είναι ελεύθερος, και επιλέξτε την όπισθεν.
2. Κινηθείτε με την όπισθεν αργά και προσεκτικά χωρίς να πιάνετε το τιμόνι - και με ταχύτητα όχι μεγαλύτερη από 7 km/h (4 mph).
3. Παρατηρείτε τον πίνακα οργάνων και να είστε έτοιμοι να σταματήσετε το αυτοκίνητο όταν κάτι τέτοιο σας ζητηθεί μέσω γραφικών και κειμένου.

**i ΣΗΜΕΙΩΣΗ**

- Μη βάζετε τα χέρια σας στο τιμόνι όταν η λειτουργία PAP είναι ενεργοποιημένη.
- Βεβαιωθείτε ότι το τιμόνι δεν εμποδίζεται με οποιοδήποτε τρόπο και ότι περιστρέφεται ελεύθερα.
- Για βέλτιστα αποτελέσματα - Περιμένετε μέχρι το τιμόνι να στρίψει πριν αρχίσετε να κινείστε προς τα πίσω/εμπρός.



## 07 Υποστήριξη του οδηγού



### 3 - Ευθυγράμμιση στη θέση στάθμευσης

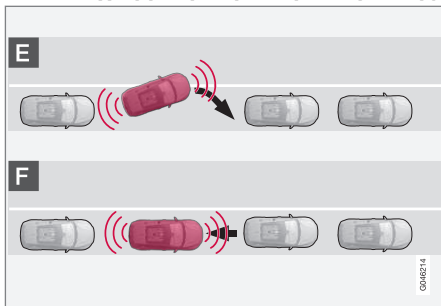

Όταν το αυτοκίνητο εισέλθει με την όπισθεν στη θέση στάθμευσης, πρέπει να ευθυγραμμιστεί και να σταματήσει.

1. Επιλέξτε πρώτη ή τη θέση **D**, περιμένετε μέχρι να στρίψει το τιμόνι, και στη συνέχεια οδηγήστε προς τα εμπρός.
2. Σταματήστε το αυτοκίνητο όταν κάτι τέτοιο σας ζητηθεί μέσω γραφικών και του μηνύματος κειμένου.
3. Επιλέξτε όπισθεν και οδηγήστε προς τα πίσω αργά μέχρι τα γραφικά και το μήνυμα κειμένου να σας υποδείξουν να σταματήσετε.

Η λειτουργία απενεργοποιείται αυτόματα όταν η στάθμευση ολοκληρωθεί, και τα γραφικά και το μήνυμα κειμένου δείχνουν ότι η διαδικασία στάθμευσης ολοκληρώθηκε. Μπορεί να χρειαστεί ο οδηγός να διορθώσει τη θέση του αυτοκινήτου. Μόνο ο οδηγός

μπορεί να προσδιορίσει αν το αυτοκίνητο είναι σωστά σταθμευμένο.



#### ΣΗΜΑΝΤΙΚΟ

Η απόσταση προειδοποίησης είναι μικρότερη όταν οι αισθητήρες χρησιμοποιούνται από το σύστημα PAP από ό,τι όταν χρησιμοποιούνται από το σύστημα Park Assist.

#### Σχετικές πληροφορίες

- Park Assist Pilot (PAP)\* - ενδεικτικές λυχνίες και μηνύματα (σ. 286)
- Park Assist Pilot (PAP)\* - λειτουργία (σ. 281)
- Park Assist Pilot (PAP)\* - περιορισμοί (σ. 284)
- Park Assist\* (σ. 272)
- Κάμερα υποβοήθησης στάθμευσης\* (σ. 277)
- Park Assist Pilot (PAP)\* (σ. 281)

### Park Assist Pilot (PAP)\* - περιορισμοί

Η διαδικασία PAP διακόπτεται:



- αν οδηγείτε το αυτοκίνητο πολύ γρήγορα - πάνω από τα 7 km/h (4 mph)
- εάν ο οδηγός πιάσει το τιμόνι
- αν ενεργοποιηθεί το ABS<sup>31</sup> ή ESC<sup>32</sup> - π.χ. αν κάποιος τροχός χάσει την πρόσφυση του σε ολισθηρό οδόστρωμα.

Ένα μήνυμα κειμένου επισημαίνει ότι η διαδικασία PAP σταμάτησε.

### ΣΗΜΕΙΩΣΗ

Τυχόν βρομιά, πάγος και χιόνι στους αισθητήρες επηρεάζει τη λειτουργικότητά τους και μπορεί να εμποδίζει τη μέτρηση.

### ΣΗΜΑΝΤΙΚΟ

Σε ορισμένες περιπτώσεις, το PAP δεν μπορεί να βρει χώρο στάθμευσης - ένας λόγος μπορεί να είναι οι παρεμβολές στους αισθητήρες από εξωτερικές πηγές ήχου που εκπέμπουν στις ίδιες συχνότητες υπερήχων με αυτές στις οποίες λειτουργεί το σύστημα.

Τέτοιες πηγές μπορεί να είναι κόρνες, ο θόρυβος βρεγμένων ελαστικών στο οδόστρωμα, τα αερόφρενα και ο θόρυβος από τις εξατμίσεις μοτοσικλετών κ.λπ.

### Πρέπει να θυμάστε τα εξής

Ο οδηγός πρέπει να έχει στο μυαλό του ότι το Park Assist Pilot είναι βοήθημα – δεν αποτελεί αλάνθαστη, πλήρως αυτόματη λειτουργία. Ο οδηγός πρέπει συνεπώς να είναι έτοιμος να παρέμβει. Υπάρχουν επίσης λεπτομέρειες που πρέπει να θυμάστε όταν σταθμεύετε, π.χ.:

- Το PAP ξεκινά από την τρέχουσα θέση των σταθμευμένων οχημάτων - εάν δεν είναι σωστά σταθμευμένα τότε τα ελαστικά και οι ζάντες του αυτοκινήτου ενδέχεται να υποστούν ζημιά στα κράσπεδα.
  - Το PAP έχει σχεδιαστεί για στάθμευση σε ίσιους δρόμους, όχι σε απότομες καμπύλες ή στροφές. Γι' αυτό το λόγο, βεβαιωθείτε ότι το αυτοκίνητο είναι σταθμευμένο παράλληλα προς το χώρο στάθμευσης όταν το PAP μετρά το χώρο.
  - Δεν είναι πάντοτε εφικτό να βρεθούν θέσεις στάθμευσης σε στενούς δρόμους διότι δεν υπάρχει αρκετός χώρος για ελιγμούς. Σε τέτοιες συνθήκες στάθμευσης, βοηθά το σύστημα να οδηγείτε όσο το δυνατόν πιο κοντά στο έρεισμα του δρόμου που θέλετε να σταθμεύσετε.
  - Πρέπει να θυμάστε ότι το μπροστινό μέρος του αυτοκινήτου μπορεί να προεκ-
- βάλει προς τη ροή των επερχόμενων οχημάτων την ώρα που σταθμεύετε.
  - Τυχόν αντικείμενα που βρίσκονται ψηλότερα από το πεδίο ανίχνευσης των αισθητήρων δεν συμπεριλαμβάνονται στους υπολογισμούς για τον ελιγμό στάθμευσης. Αυτό μπορεί να έχει ως αποτέλεσμα το PAP να οδηγήσει το αυτοκίνητο στη θέση στάθμευσης πολύ νωρίς - για το λόγο αυτό, τέτοιου είδους θέσεις στάθμευσης πρέπει να αποφεύγονται.
  - Ο οδηγός είναι υπεύθυνος να αποφασίσει αν ο χώρος που επέλεξε το PAP είναι κατάλληλος για στάθμευση.
  - Χρησιμοποιείτε εγκεκριμένα ελαστικά<sup>33</sup> με τη σωστή πίεση ελαστικών καθώς αυτό επηρεάζει την ικανότητα του PAP να σταθμεύει το αυτοκίνητο.
  - Σε περίπτωση έντονης βροχόπτωσης ή χιονόπτωσης, το σύστημα μπορεί να μη μετρήσει σωστά το χώρο στάθμευσης.
  - Μη χρησιμοποιείτε το PAP αν έχετε τοποθετήσει αντιολισθητικές αλυσίδες ή εφεδρικό τροχό στο αυτοκίνητο.
  - Μη χρησιμοποιείτε το PAP εάν τα αντικείμενα που έχετε φορτώσει προεξέχουν από το αυτοκίνητο.

<sup>31</sup> (Anti-lock Braking System) - Σύστημα αντιμπλοκαρίσματος τροχών.

<sup>32</sup> (Electronic Stability Control) - Ηλεκτρονικό πρόγραμμα ευστάθειας.

<sup>33</sup> "Εγκεκριμένα ελαστικά" είναι τα ελαστικά ίδιου τύπου και μάρκας με τα καινούρια ελαστικά που παραδόθηκε το αυτοκίνητο από το εργοστάσιο.



## 07 Υποστήριξη του οδηγού



### **!** ΣΗΜΑΝΤΙΚΟ

Οι παράμετροι του συστήματος PAP ενδέχεται να πρέπει να ενημερωθούν όταν αλλάζετε σε άλλο εγκεκριμένο μέγεθος ζάντας τροχού που περιλαμβάνει αλλαγή στην περιφέρεια του ελαστικού. Συμβουλευθείτε ένα συνεργείο - συνιστάται να απευθυνθείτε σε ένα εξουσιοδοτημένο συνεργείο της Volvo.

### Συντήρηση

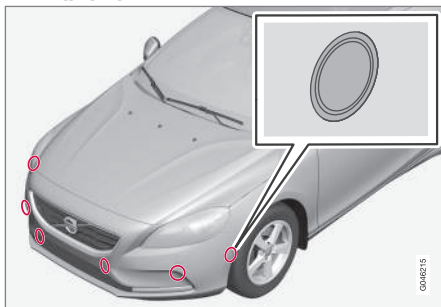

Οι αισθητήρες PAP βρίσκονται στους προφυλακτήρες<sup>34</sup> - 6 μπροστά και 4 πίσω.

Για να λειτουργήσει σωστά το PAP, οι αισθητήρες πρέπει να καθαρίζονται τακτικά με νερό και σαμπουάν αυτοκινήτου - είναι οι ίδιοι αισθητήρες που χρησιμοποιούνται από το σύστημα υποβοήθησης στάθμευσης, βλ. Σύστημα υποβοήθησης στάθμευσης\* - καθαρισμός των αισθητήρων (σ. 276).

### Σχετικές πληροφορίες

- Park Assist\* (σ. 272)
- Κάμερα υποβοήθησης στάθμευσης\* (σ. 277)
- Park Assist Pilot (PAP)\* (σ. 281)

### Park Assist Pilot (PAP)\* - ενδεικτικές λυχνίες και μηνύματα

Στον πίνακα οργάνων εμφανίζονται λυχνίες, γραφικά και κείμενο που δείχνουν πότε πρέπει να εκτελεστούν οι διάφορες λειτουργίες.

Στον πίνακα οργάνων μπορεί να εμφανιστούν διαφορετικοί συνδυασμοί συμβόλων και κειμένου με διαφορετική σημασία - ορισμένες φορές συνοδεύονται από μια αυτεξήγητη συμβουλή για την κατάλληλη ενέργεια.

Αν κάποιο μήνυμα επισημάνει ότι το σύστημα PAP δεν λειτουργεί, συνιστάται να απευθυνθείτε σε ένα εξουσιοδοτημένο συνεργείο της Volvo.

### Σχετικές πληροφορίες

- Park Assist Pilot (PAP)\* - χειρισμός (σ. 282)
- Park Assist Pilot (PAP)\* - λειτουργία (σ. 281)
- Park Assist Pilot (PAP)\* - περιορισμοί (σ. 284)
- Park Assist\* (σ. 272)
- Κάμερα υποβοήθησης στάθμευσης\* (σ. 277)
- Park Assist Pilot (PAP)\* (σ. 281)

<sup>34</sup> ΣΗΜΕΙΩΣΗ: Η εικόνα είναι απλοποιημένη - οι λεπτομέρειες μπορεί να διαφέρουν ανάλογα με το μοντέλο του αυτοκινήτου.



**BLIS\***

Η λειτουργία BLIS (Blind Spot Information) έχει σχεδιαστεί για να βοηθά τον οδηγό κατά την οδήγηση σε πυκνή κυκλοφορία σε δρόμους με αρκετές λωρίδες κυκλοφορίας προς την ίδια κατεύθυνση.

Η λειτουργία BLIS αποτελεί βοήθημα του οδηγού και προορίζεται να τον προειδοποιεί για τα εξής:

- οχήματα στα τυφλά σημεία του αυτοκινήτου
- οχήματα στην αριστερή και δεξιά λωρίδα που βρίσκεται πιο κοντά στο αυτοκίνητο τα οποία πλησιάζουν γρήγορα.

Η λειτουργία BLIS CTA (σ. 289) (Cross Traffic Alert) αποτελεί βοήθημα του οδηγού και προορίζεται να τον προειδοποιεί για τα εξής:

- διασταυρούμενη κυκλοφορία οχημάτων όταν το αυτοκίνητο κινείται με την όπισθεν.

**ΠΡΟΕΙΔΟΠΟΙΗΣΗ**

Το BLIS είναι συμπληρωματικό βοήθημα και δεν λειτουργεί σε όλες τις περιπτώσεις.

Το σύστημα BLIS δεν υποκαθιστά την ασφαλή οδήγηση και τη χρήση του εσωτερικού καθρέπτη και των εξωτερικών καθρεπτών.

Το BLIS δεν μπορεί να υποκαταστήσει την ευθύνη και την προσοχή του οδηγού - την ευθύνη για την κίνηση με την όπισθεν και αλλαγή λωρίδας με ασφάλεια φέρει πάντοτε ο οδηγός.

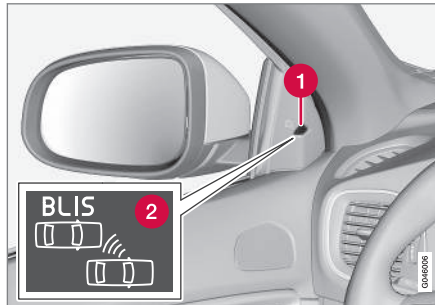
**Γενική επισκόπηση**

Θέση λυχνίας BLIS<sup>35</sup>.

- 1 Ενδεικτική λυχνία
- 2 Σύμβολο BLIS

**ΣΗΜΕΙΩΣΗ**

Η λυχνία ανάβει στην πλευρά του αυτοκινήτου στην οποία το σύστημα έχει ανιχνεύσει άλλο όχημα. Εάν το αυτοκίνητο το προπεράσουν οχήματα και από τις δύο πλευρές, τότε ανάβουν και οι δύο λυχνίες.

**Συντήρηση**

Οι αισθητήρες για τις λειτουργίες BLIS βρίσκονται εσωτερικά του πίσω φτερού/προφυλακτήρα σε κάθε γωνία του αυτοκινήτου.



Διατηρείτε αυτή την επιφάνεια καθαρή - επίσης στην αριστερή πλευρά.

- Για να διασφαλιστεί η βέλτιστη λειτουργικότητα, τα σημεία μπροστά από τους αισθητήρες πρέπει να διατηρούνται καθαρά.

<sup>35</sup> ΣΗΜΕΙΩΣΗ: Η εικόνα είναι απλοποιημένη - οι λεπτομέρειες μπορεί να διαφέρουν ανάλογα με το μοντέλο του αυτοκινήτου.



### Σχετικές πληροφορίες

- BLIS\* - λειτουργία (σ. 288)
- BLIS - ενδεικτικές λυχνίες και μηνύματα (σ. 292)
- CTA\* (σ. 289)

### BLIS\* - λειτουργία

Η λειτουργία BLIS (Blind Spot Information) έχει σχεδιαστεί για να βοηθά τον οδηγό κατά την οδήγηση σε πυκνή κυκλοφορία σε δρόμους με αρκετές λωρίδες κυκλοφορίας προς την ίδια κατεύθυνση.

### Ενεργοποίηση/απενεργοποίηση του BLIS

Το σύστημα BLIS ενεργοποιείται όταν ο κινητήρας τίθεται σε λειτουργία. Ως επιβεβαίωση, οι ενδεικτικές λυχνίες στις πόρτες αναβοσβήνουν μία φορά.

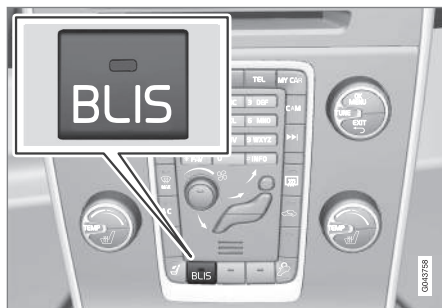

Κουμπί ενεργοποίησης/απενεργοποίησης.

Μπορείτε να ενεργοποιήσετε/απενεργοποιήσετε τη λειτουργία **BLIS** πατώντας το κουμπί **BLIS** στην κεντρική κονσόλα.

Ορισμένοι συνδυασμοί του επιλεγμένου εξοπλισμού δεν επιτρέπουν κενό χώρο για το κουμπί στην κεντρική κονσόλα - σε αυτή την

περίπτωση, ο χειρισμός της λειτουργίας πραγματοποιείται από το σύστημα του μενού MY CAR (σ. 124) του αυτοκινήτου.

Όταν η λειτουργία BLIS απενεργοποιηθεί/ενεργοποιηθεί, η λυχνία στο κουμπί σβήνει/ανάβει και στον πίνακα οργάνων η αλλαγή επιβεβαιώνεται με ένα μήνυμα κειμένου. Η ενδεικτική λυχνία στην πόρτα αναβοσβήνει μία φορά κατά την ενεργοποίηση.

Για να σβήσει το μήνυμα:

- Πατήστε το κουμπί **OK** στον αριστερό μοχλοδιακόπτη.

ή

- Περιμένετε περίπου 5 δευτερόλεπτα - το μήνυμα σταματά να εμφανίζεται.

### Πότε ενεργοποιείται το σύστημα BLIS

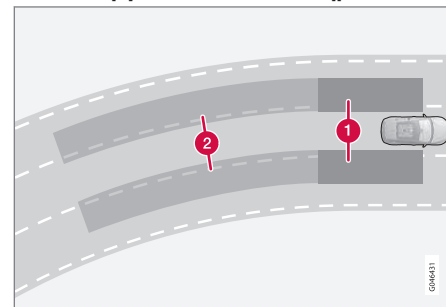

Αρχή λειτουργίας του BLIS: 1. Ζώνη στα τυφλά σημεία. 2. Ζώνη για τα οχήματα που πλησιάζουν γρήγορα.



Η λειτουργία BLIS είναι ενεργή σε ταχύτητες πάνω από τα 10 km/h (6 mph).

Το σύστημα έχει σχεδιαστεί έτσι, ώστε να αντιδρά όταν:

- άλλα οχήματα προσπερνούν το αυτοκίνητο που οδηγείτε
- κάποιο άλλο όχημα πλησιάζει γρήγορα το αυτοκίνητο που οδηγείτε.

Όταν το BLIS ανιχνεύσει όχημα στη ζώνη 1 ή όχημα που πλησιάζει γρήγορα στη ζώνη 2, η λυχνία BLIS στο πλαίσιο της πόρτας ανάβει και παραμένει σταθερά αναμμένη. Εάν ο οδηγός ανάψει το φλας στην ίδια πλευρά με την προειδοποίηση σε αυτή την περίπτωση, η λυχνία BLIS, από σταθερά αναμμένη, αρχίζει να αναβοσβήνει με πιο έντονο φως.

### ΠΡΟΕΙΔΟΠΟΙΗΣΗ

Το σύστημα BLIS δεν λειτουργεί σε απότομες στροφές.

Το BLIS δεν λειτουργεί όταν το αυτοκίνητο κινείται με την όπισθεν.

### Περιορισμοί

- Εάν οι αισθητήρες καλυφθούν με βρομιά, πάγο ή χιόνι, μπορεί να μη λειτουργούν σωστά και να μην είναι σε θέση να ενεργοποιήσουν τις σχετικές προειδοποιήσεις. Το BLIS δεν μπορεί να ανιχνεύει

τυχόν κινδύνους εάν οι αισθητήρες είναι καλυμμένοι.

- Μην κολλάτε τυχόν αντικείμενα, ταινία ή ετικέτες στην περιοχή των αισθητήρων.
- Το BLIS απενεργοποιείται όταν στο ηλεκτρικό σύστημα του αυτοκινήτου συνδεθεί τρέιλερ.

### ΣΗΜΑΝΤΙΚΟ

Η επισκευή εξαρτημάτων των λειτουργιών BLIS και CTA ή επαναβαφή των προφυλακτών πρέπει να πραγματοποιείται μόνο από συνεργείο - συνιστάται εξουσιοδοτημένο συνεργείο της Volvo.

### Σχετικές πληροφορίες

- BLIS\* (σ. 287)
- BLIS - ενδεικτικές λυχνίες και μηνύματα (σ. 292)

### CTA\*

Η λειτουργία CTA (Cross Traffic Alert) του συστήματος BLIS αποτελεί βοήθημα του οδηγού και χρησιμοποιείται για να προειδοποιεί τον οδηγό για διασταυρούμενη κυκλοφορία όταν το αυτοκίνητο κινείται με την όπισθεν. Το CTA λειτουργεί επικουρικά του BLIS (σ. 287).

### Ενεργοποίηση/απενεργοποίηση του CTA

Το CTA ενεργοποιείται όταν ο κινητήρας τίθεται σε λειτουργία. Ως επιβεβαίωση, οι ενδεικτικές λυχνίες για το σύστημα BLIS στις πόρτες αναβοσβήνουν μία φορά.



Ενεργοποίηση/Απενεργοποίηση για τους αισθητήρες υποβοήθησης στάθμευσης και CTA.

Μπορείτε να απενεργοποιήσετε/ενεργοποιήσετε ξεχωριστά τη λειτουργία CTA με το κουμπί On/Off για το Σύστημα υποβοήθησης στάθμευσης (σ. 272). Οι λυχνίες του



## 07 Υποστήριξη του οδηγού



συστήματος BLIS αναβοσβήνουν μία φορά κατά την επανενεργοποίηση.

Ωστόσο, το σύστημα BLIS παραμένει ενεργοποιημένο μετά την απενεργοποίηση της λειτουργίας CTA.

### ΠΡΟΕΙΔΟΠΟΙΗΣΗ

Το CTA είναι συμπληρωματικό βοήθημα και δεν λειτουργεί σε όλες τις περιπτώσεις.

Το σύστημα CTA δεν υποκαθιστά την ασφαλή οδήγηση και τη χρήση του εσωτερικού καθρέπτη και των εξωτερικών καθρεπτών.

Το CTA δεν μπορεί να υποκαταστήσει την ευθύνη και την προσοχή του οδηγού - την ευθύνη για την κίνηση με την όπισθεν και αλλαγή λωρίδας με ασφάλεια φέρει πάντοτε ο οδηγός.

### Πότε ενεργοποιείται η λειτουργία CTA

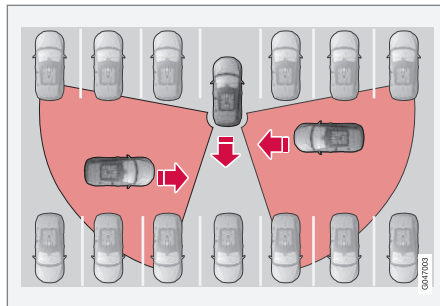

Αρχή λειτουργίας για το CTA.

Η λειτουργία CTA συμπληρώνει τη λειτουργία BLIS καθώς έχει τη δυνατότητα να διακρίνει τη διασταυρούμενη κυκλοφορία από το πλάι κατά την όπισθεν, π.χ. όταν το όχημα βγαίνει από τη θέση στάθμευσης με την όπισθεν.

Η λειτουργία CTA έχει σχεδιαστεί πρωταρχικά για να ανιχνεύει οχήματα. Σε ευνοϊκές συνθήκες, μπορεί επίσης να ανιχνεύσει μικρότερα αντικείμενα, όπως ποδηλάτες και πεζούς.

Η λειτουργία CTA είναι ενεργή μόνο κατά την κίνηση με την όπισθεν και ενεργοποιείται αυτόματα όταν στο κιβώτιο ταχυτήτων επιλεγεί η όπισθεν.

- Εάν η λειτουργία CTA ανιχνεύσει ότι κάτι πλησιάζει από το πλάι, ακούγεται ένα ηχητικό προειδοποιητικό σήμα. Το σήμα ακούγεται είτε από το αριστερό είτε από

το δεξί ηχείο ανάλογα με την κατεύθυνση από την οποία πλησιάζει το αντικείμενο.

- Η λειτουργία CTA προειδοποιεί επίσης τον οδηγό ανάβοντας τις λυχνίες BLIS.
- Μια πρόσθετη προειδοποίηση παρέχεται επίσης με τη μορφή εικονιδίου που ανάβει στα γραφικά PAS (σ. 272) της οθόνης.

### Περιορισμοί

Η λειτουργία CTA δεν αποδίδει βέλτιστα σε όλες τις περιπτώσεις, αλλά έχει συγκεκριμένους περιορισμούς - για παράδειγμα, οι αισθητήρες CTA δεν μπορούν να "δουν" μέσα από άλλα σταθμευμένα οχήματα ή εμπόδια.

Ακολουθούν ορισμένα παραδείγματα πότε το "πεδίο ορατότητας" της λειτουργίας CTA μπορεί να είναι περιορισμένο εξαρχής και το σύστημα να μην μπορεί, κατά συνέπεια, να ανιχνεύσει τα οχήματα που πλησιάζουν παρά μόνο όταν πλησιάσουν πολύ κοντά:

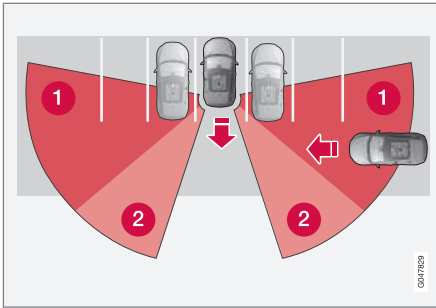

Το αυτοκίνητο είναι σταθευμένο πολύ μέσα σε μια θέση στάθμευσης.

- 1 Τυφλός τομέας CTA.
- 2 Τομέας όπου η λειτουργία CTA δεν μπορεί να ανιχνεύσει/"δει".

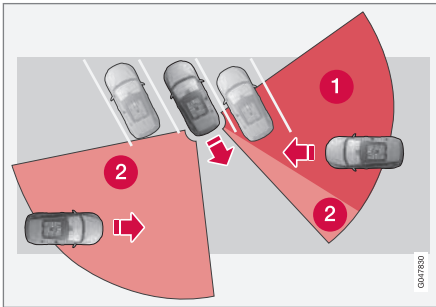

Σε γωνιακή θέση στάθμευσης, η λειτουργία CTA μπορεί να είναι εντελώς "τυφλή" από τη μία πλευρά.

Ωστόσο, όταν ο οδηγός κινείται αργά με την όπισθεν, η γωνία αλλάζει ως προς το όχημα/αντικείμενο που μπλοκάρει την ορατότητα του συστήματος, με αποτέλεσμα ο "τυφλός" τομέας να μειώνεται ραγδαία.

Παραδείγματα περαιτέρω περιορισμών:

- Εάν οι αισθητήρες καλυφθούν με βρομιά, πάγο ή χιόνι, μπορεί να μη λειτουργούν σωστά και να μην είναι σε θέση να ενεργοποιήσουν τις σχετικές προειδοποιήσεις. Το CTA δεν μπορεί να ανιχνεύει τυχόν κινδύνους εάν οι αισθητήρες είναι καλυμμένοι.
- Το CTA απενεργοποιείται όταν στο ηλεκτρικό σύστημα του αυτοκινήτου συνδεθεί τρέιλερ.

### ! ΣΗΜΑΝΤΙΚΟ

Η επισκευή εξαρτημάτων των λειτουργιών BLIS και CTA ή επαναβαφή των προφυλακτικών πρέπει να πραγματοποιείται μόνο από συνεργείο - συνιστάται εξουσιοδοτημένο συνεργείο της Volvo.

### Συντήρηση

Οι αισθητήρες για τις λειτουργίες BLIS και CTA βρίσκονται εσωτερικά του πίσω φτερού/προφυλακτήρα σε κάθε γωνία του αυτοκινήτου.



Διατηρείτε αυτή την επιφάνεια καθαρή - επίσης στην αριστερή πλευρά.

- Για να διασφαλιστεί η βέλτιστη λειτουργικότητα, τα σημεία μπροστά από τους αισθητήρες πρέπει να διατηρούνται καθαρά.
- Μην κολλάτε τυχόν αντικείμενα, ταινία ή ετικέτες στην περιοχή των αισθητήρων.

### Σχετικές πληροφορίες

- BLIS\* (σ. 287)
- BLIS - ενδεικτικές λυχνίες και μηνύματα (σ. 292)



## 07 Υποστήριξη του οδηγού

### BLIS - ενδεικτικές λυχνίες και μηνύματα

Στις περιπτώσεις που οι λειτουργίες BLIS (Blind Spot Information) (σ. 287) και CTA (Cross Traffic Alert) (σ. 289) παρουσιάσουν σφάλμα ή διακοπούν, στον πίνακα οργάνων μπορεί να εμφανιστεί μια λυχνία μαζί με ένα επεξηγηματικό μήνυμα. Ακολουθήστε τυχόν συστάσεις του συστήματος.

Παραδείγματα μηνυμάτων:

Μήνυμα	Ερμηνεία
CTA Απενεργοποιημένο	Η λειτουργία CTA απενεργοποιείται χειροκίνητα - η λειτουργία BLIS είναι ενεργή.
BLIS και CTA απενεργοποιημένα Συνδεδεμένο τρέιλερ	Οι λειτουργίες BLIS και CTA έχουν απενεργοποιηθεί προσωρινά επειδή έχει συνδεθεί τρέιλερ στο ηλεκτρικό σύστημα του αυτοκινήτου.
BLIS και CTA Απαιτείται σέρβις	Το BLIS και το CTA δεν λειτουργούν. <ul style="list-style-type: none"> <li>Επισκεφτείτε ένα συνεργείο εάν το μήνυμα εξακολουθεί να εμφανίζεται - συνιστάται να απευθυνθείτε σε ένα εξουσιοδοτημένο συνεργείο της Volvo.</li> </ul>

Μπορείτε να επιβεβαιώσετε το μήνυμα κειμένου πατώντας στιγμιαία το κουμπί **OK** στο μοχλοδιακόπτη των φλας.



#### Σχετικές πληροφορίες

- BLIS\* (σ. 287)



### Έγκριση τύπου - σύστημα ραντάρ



Μπορείτε να δείτε την έγκριση τύπου για τις μονάδες ραντάρ του αυτοκινήτου στον πίνακα.

Αγορά	ACC <sup>A</sup>	BLIS <sup>B</sup>	Λυχνία	Έγκριση τύπου
Βραζιλία	✓			Este equipamento opera em caráter secundário, isto é, não tem direito à proteção contra interferência prejudicial, mesmo de estações do mesmo tipo e não pode causar interferência a sistemas operando em caráter primário.
Ευρώπη	✓	✓		<p>Hereby, Delphi Electronics &amp; Safety declares that L2C0038TR / L2C0055TR are in compliance with the essential requirements and other relevant provisions of Directive 1999/5/EC.</p> <p>The Declaration of Conformity may be consulted at Delphi Electronics &amp; Safety / 2151 E. Lincoln Road / Kokomo, Indiana 46902 USA</p>
Ηνωμένα Αραβικά Εμιράτα	✓			<p>TRA REGISTERED No: 0018923/09 DEALER No: DA37380/15</p>
		✓		<p>TRA REGISTERED No: ER37357/15 DEALER No: DA37380/15</p>
Ινδονησία	✓			14785/POSTEL/2010 1982
		✓		38806/SDPPI/2015 4927



# 07 Υποστήριξη του οδηγού



Αγορά	ACC <sup>A</sup>	BLIS <sup>B</sup>	Λυχνία	Έγκριση τύπου
Ιορδανία	✓			Type Approval No.: TRC/LPD/2009/87 Equipment type: Low Power Device (LPD)
		✓		Type Approval No.: TRC/LPD/2015/3 Equipment Type: Low Power Device (LPD)
Μαρόκο	✓			AGREE PAR L'ANRT MAROC Numero d'agrement : MR 4838 ANRT 2009 Date d'agrement : 22/05/2009
		✓		AGREE PAR L'ANRT MAROC NUMÉRO D'AGRÉMENT: MR 9929 ANRT 2014 DATE D'AGRÉMENT: 26/12/2014
Σιγκαπούρη	✓	✓	Complies with IDA standards DA105753	Complies with IDA Standards DA105753
Νότια Αφρική	✓			TA-2009/163 APPROVED
		✓		TA-2014/2390 APPROVED
Ταϊβάν	✓			CCAB09LP4590T3
		✓		CCAB15LP0680T0

<sup>A</sup> ACC = Adaptive Cruise Control

<sup>B</sup> BLIS = Blind Spot Information





### Σχετικές πληροφορίες

- Αισθητήρας ραντάρ (σ. 230)

# 08



## ΕΚΚΪΝΗΣΗ ΚΑΙ ΟΔΪΓΗΣΗ

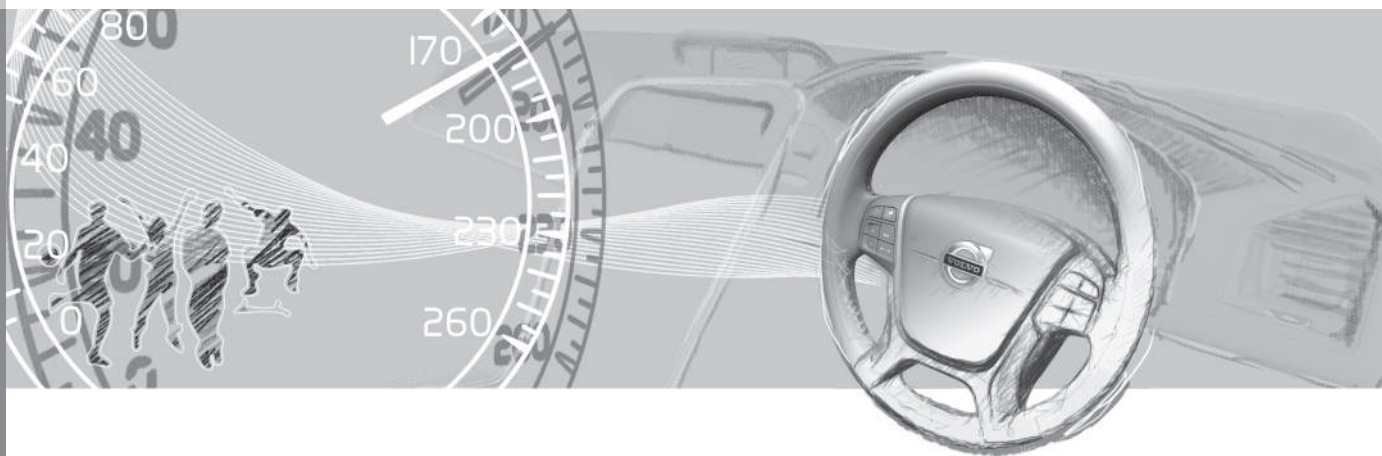



### Αλκοτέστ με φραγή εκκίνησης\*

Το Αλκοτέστ με φραγή εκκίνησης χρησιμοποιείται για να αποτρέψει την οδήγηση του αυτοκινήτου από άτομα που βρίσκονται υπό την επήρεια οινοπνεύματος. Για να μπορέσει ο κινητήρας να τεθεί σε λειτουργία, ο/η οδηγός πρέπει να κάνει ένα τεστ αναπνοής, το οποίο επαληθεύει ότι δεν βρίσκεται υπό την επήρεια οινοπνεύματος. Η βαθμονόμηση του Αλκοτέστ με φραγή εκκίνησης διεξάγεται σύμφωνα με την οριακή τιμή νόμιμης οδήγησης που ισχύει σε κάθε αγορά.

#### ΠΡΟΕΙΔΟΠΟΙΗΣΗ

Το Αλκοτέστ με φραγή εκκίνησης λειτουργεί επικουρικά και δεν απαλλάσσει τον οδηγό από την ευθύνη του. Είναι πάντοτε ευθύνη του οδηγού να είναι νηφάλιος και να οδηγεί το αυτοκίνητο προσεκτικά.

### Σχετικές πληροφορίες

- Αλκοτέστ με φραγή εκκίνησης\* - λειτουργίες (σ. 297)
- Αλκοτέστ με φραγή εκκίνησης\* - αποθήκευση (σ. 298)
- Αλκοτέστ με φραγή εκκίνησης\* - πριν από την εκκίνηση του κινητήρα (σ. 298)
- Αλκοτέστ με φραγή εκκίνησης\* - Πρέπει να θυμάστε τα εξής (σ. 300)
- Αλκοτέστ με φραγή εκκίνησης\* - μηνύματα κειμένου (σ. 301)

### Αλκοτέστ με φραγή εκκίνησης\* - λειτουργίες

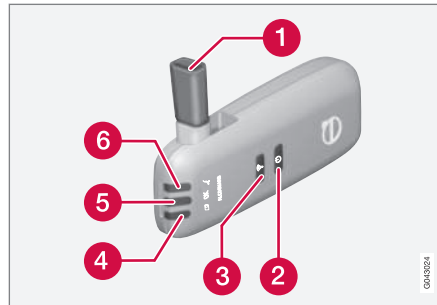

- 1 Ακροφύσιο για το τεστ αναπνοής.
- 2 Κουμπί για την αλλαγή οδηγού.
- 3 Κουμπί κιβωτίου ταχυτήτων.
- 4 Ενδεικτική λυχνία τάσης.
- 5 Λυχνία για το αποτέλεσμα του τεστ αναπνοής.
- 6 Λυχνία που υποδεικνύει ετοιμότητα για το τεστ αναπνοής.

#### ΣΗΜΕΙΩΣΗ

Τοποθετήστε το Αλκοτέστ με φραγή εκκίνησης στη θήκη του. Το Αλκοτέστ με φραγή εκκίνησης ενεργοποιείται αυτόματα κατά την εκκίνηση του αυτοκινήτου.

### Σχετικές πληροφορίες

- Αλκοτέστ με φραγή εκκίνησης\* (σ. 297)
- Αλκοτέστ με φραγή εκκίνησης\* - αποθήκευση (σ. 298)
- Αλκοτέστ με φραγή εκκίνησης\* - πριν από την εκκίνηση του κινητήρα (σ. 298)
- Αλκοτέστ με φραγή εκκίνησης\* - Πρέπει να θυμάστε τα εξής (σ. 300)
- Αλκοτέστ με φραγή εκκίνησης\* - μηνύματα κειμένου (σ. 301)



## Αλκοτέστ με φραγή εκκίνησης\* - αποθήκευση

Τοποθετήστε το Αλκοτέστ με φραγή εκκίνησης στη θήκη του.



Θέση αποθήκευσης φορητής μονάδας.

- Αποσπάστε τη φορητή μονάδα πιέζοντας για να διαχωρίσετε το πάνω άκρο της θήκης από το Αλκοτέστ με φραγή εκκίνησης. Η θήκη είναι εύκαμπτη και αποσπάται από τη λαβή της στο Αλκοτέστ με φραγή εκκίνησης.
- Αποθηκεύετε τη φορητή μονάδα στη θήκη της όταν δεν τη χρησιμοποιείτε - με αυτό τον τρόπο προστατεύεται καλύτερα. Επανατοποθετήστε τη φορητή μονάδα στη θήκη της πιέζοντας την μέσα στη θήκη της.

## Σχετικές πληροφορίες

- Αλκοτέστ με φραγή εκκίνησης\* (σ. 297)
- Αλκοτέστ με φραγή εκκίνησης\* - λειτουργίες (σ. 297)
- Αλκοτέστ με φραγή εκκίνησης\* - πριν από την εκκίνηση του κινητήρα (σ. 298)
- Αλκοτέστ με φραγή εκκίνησης\* - Πρέπει να θυμάστε τα εξής (σ. 300)
- Αλκοτέστ με φραγή εκκίνησης\* - μηνύματα κειμένου (σ. 301)

## Αλκοτέστ με φραγή εκκίνησης\* - πριν από την εκκίνηση του κινητήρα

Το Αλκοτέστ με φραγή εκκίνησης ενεργοποιείται αυτόματα και είναι έτοιμο για χρήση όταν ανοίξετε το αυτοκίνητο.

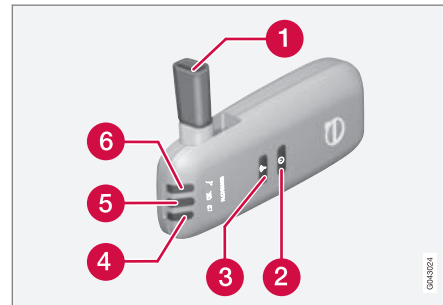

- 1 Ακροφύσιο για το τεστ αναπνοής.
- 2 Κουμπί για την αλλαγή οδηγού.
- 3 Κουμπί κιβωτίου ταχυτήτων.
- 4 Ενδεικτική λυχνία τάσης.
- 5 Λυχνία για το αποτέλεσμα του τεστ αναπνοής.
- 6 Λυχνία που υποδεικνύει ετοιμότητα για το τεστ αναπνοής.



1. Όταν η ενδεικτική λυχνία (6) ανάβει με πράσινο χρώμα, το Αλκοτέστ με φραγή εκκίνησης είναι έτοιμο για χρήση.
2. Αφαιρέστε το Αλκοτέστ με φραγή εκκίνησης από την υποδοχή του.
3. Αναδιπλώστε προς τα πάνω το στόμιο (1), πάρτε μια βαθιά εισπνοή και φυσήξτε σταθερά μέχρι να ακούσετε ένα "κλικ" μετά από 5 δευτερόλεπτα περίπου. Το αποτέλεσμα θα είναι ένα από αυτά που αναγράφονται στον παρακάτω πίνακα **Αποτέλεσμα μετά το τεστ αναπνοής**.
4. Εάν δεν εμφανιστεί κάποιο μήνυμα, η μετάδοση προς το όχημα ενδέχεται να απέτυχε - σε αυτή την περίπτωση, πατήστε το κουμπί (3) για να μεταβιβαστεί το αποτέλεσμα στο αυτοκίνητο χειροκίνητα.
5. Αναδιπλώστε το στόμιο προς τα κάτω και επαναποθετήστε το Αλκοτέστ με φραγή εκκίνησης στην υποδοχή του.
6. Πρέπει να θέσετε τον κινητήρα σε λειτουργία μετά από επιτυχές τεστ αναπνοής εντός 5 λεπτών - διαφορετικά πρέπει να το επαναλάβετε.

### Αποτέλεσμα μετά από τεστ αναπνοής

Ενδεικτική λυχνία (5) + Κείμενο στην οθόνη	Ερμηνεία
Πράσινη λυχνία + <b>Alcoguard</b> <b>Αποδεκτό τεστ</b>	Θέστε τον κινητήρα σε λειτουργία - δεν μετρήθηκε ποσότητα αλκοόλης.
Κίτρινη λυχνία + <b>Alcoguard</b> <b>Αποδεκτό τεστ</b>	Η εκκίνηση του κινητήρα επιτρέπεται - η μετρηθείσα ποσότητα αλκοόλης υπερβαίνει το 0,1 promille αλλά όχι και την ισχύουσα οριακή τιμή <sup>A</sup> .
Κόκκινη λυχνία + <b>Μη αποδεκτό τεστ Περιμένετε 1 λεπτό για να δοκιμάσετε ξανά</b>	Η εκκίνηση του κινητήρα δεν επιτρέπεται - η μετρηθείσα ποσότητα αλκοόλης υπερβαίνει την ισχύουσα οριακή τιμή <sup>A</sup> .

<sup>A</sup> Οι οριακές τιμές διαφέρουν από χώρα σε χώρα. Βρείτε τι ισχύει στη χώρα σας. Βλ. επίσης Αλκοτέστ με φραγή εκκίνησης\* (σ. 297).



### ΣΗΜΕΙΩΣΗ

Η επανεκκίνηση του κινητήρα είναι εφικτή εντός 30 λεπτών χωρίς να χρειαστεί νέα δοκιμή αναπνοής.

### Σχετικές πληροφορίες

- Αλκοτέστ με φραγή εκκίνησης\* (σ. 297)
- Αλκοτέστ με φραγή εκκίνησης\* - λειτουργίες (σ. 297)
- Αλκοτέστ με φραγή εκκίνησης\* - αποθήκευση (σ. 298)
- Αλκοτέστ με φραγή εκκίνησης\* - Πρέπει να θυμάστε τα εξής (σ. 300)
- Αλκοτέστ με φραγή εκκίνησης\* - μηνύματα κειμένου (σ. 301)



## Αλκοτέστ με φραγή εκκίνησης\* - Πρέπει να θυμάστε τα εξής

Για να επιτευχθεί σωστή λειτουργία και όσο το δυνατόν πιο ακριβής μέτρηση:

- Μην τρώτε και μην πίνετε περίπου 5 λεπτά πριν το τεστ αναπνοής.
- Αποφύγετε το υπερβολικό πλύσιμο του παρμπρίζ - η αλκοόλη στο υγρό των ψεκαστήρων μπορεί να οδηγήσει σε λανθασμένο αποτέλεσμα μέτρησης.

## Αλλαγή οδηγού

Για να διασφαλιστεί η διεξαγωγή νέου τεστ αναπνοής σε περίπτωση αλλαγής οδηγού - πατήστε το κουμπί (2) για την αλλαγή οδηγού και το κουμπί αποστολής (3) ταυτόχρονα επί 3 δευτερόλεπτα περίπου. Σε αυτό το σημείο, το αυτοκίνητο επιστρέφει στη λειτουργία αναστολής εκκίνησης και απαιτείται νέο επιτυχές τεστ αναπνοής για να τεθεί ο κινητήρας σε λειτουργία.

## Βαθμονόμηση και σέρβις

Το Αλκοτέστ με φραγή εκκίνησης πρέπει να ελέγχεται και να βαθμονομείται σε συνεργείο<sup>1</sup> κάθε 12 μήνες.

30 ημέρες πριν χρειαστεί επαναβαθμονόμηση, στον πίνακα οργάνων εμφανίζεται το μήνυμα **Alcoguard Απαιτείται βαθμονόμηση** Βλ. εγχειρίδιο. Εάν δεν διαχθεί βαθμονόμηση εντός αυτών των 30

ημερών, τότε η κανονική εκκίνηση του κινητήρα θα ανασταλεί - σε αυτή την περίπτωση θα είναι εφικτή μόνο η εκκίνηση μέσω της λειτουργίας Παράκαμψης, βλ. παρακάτω επικεφαλίδα "Κατάσταση έκτακτης ανάγκης".

Για να σβήσει το μήνυμα, πατήστε το κουμπί αποστολής (3) μία φορά. Διαφορετικά, θα σβήσει αυτόματα μετά από 2 λεπτά περίπου αλλά στη συνέχεια θα επανεμφανίζεται σε κάθε εκκίνηση του κινητήρα - μόνο με επαναβαθμονόμηση σε ένα συνεργείο<sup>1</sup> μπορεί το μήνυμα να διαγραφεί μόνιμα.

## Χαμηλές ή υψηλές θερμοκρασίες

Όσο πιο χαμηλές θερμοκρασίες επικρατούν, τόσο περισσότερο χρόνος μεσολαβεί μέχρι το Αλκοτέστ με φραγή εκκίνησης να είναι έτοιμο για χρήση.

Θερμοκρασία (°C)	Μέγιστο διάστημα θέρμανσης (δευτερόλεπτα)
+10 έως +85	10
-5 έως +10	60
-40 έως -5	180

## Κατάσταση έκτακτης ανάγκης

Σε περίπτωση έκτακτης ανάγκης, ή εάν το Αλκοτέστ με φραγή εκκίνησης δεν λειτουργεί, μπορείτε να παρακάμψετε το Αλκοτέστ με φραγή εκκίνησης για να μπορέσετε να οδηγήσετε το αυτοκίνητο.



### ΣΗΜΕΙΩΣΗ

Όλες οι ενεργοποιήσεις με παράκαμψη καταχωρούνται και αποθηκεύονται στη μνήμη, βλ. Καταγραφή δεδομένων (σ. 21).

Μόλις η λειτουργία παράκαμψης ενεργοποιηθεί, στον πίνακα οργάνων εμφανίζεται συνεχώς η ένδειξη **Alcoguard Παράκαμψη ενεργοποιημένη** ενώ οδηγείτε και μπορεί να διαγραφεί μόνο σε συνεργείο<sup>1</sup>.

Μπορείτε να ελέγξετε τη λειτουργία Παράκαμψης χωρίς να καταχωρηθεί το μήνυμα σφάλματος - σε αυτή την περίπτωση, διεξάγετε όλα τα βήματα χωρίς να θέσετε το αυτοκίνητο σε λειτουργία. Το μήνυμα σφάλματος διαγράφεται όταν το αυτοκίνητο κλειδωθεί.

Όταν το Αλκοτέστ με φραγή εκκίνησης είναι εγκατεστημένο, ως επιλογή παράκαμψης επιλέγεται είτε η λειτουργία Παράκαμψης είτε η λειτουργία Έκτακτης ανάγκης. Μπορείτε να αλλάξετε αυτή τη ρύθμιση αργότερα σε ένα συνεργείο<sup>1</sup>.

<sup>1</sup> Συνιστάται να απευθυνθείτε σε ένα εξουσιοδοτημένο συνεργείο της Volvo.

\* Προαιρετικός εξοπλισμός/αξεσουάρ, για περισσότερες πληροφορίες βλ. Εισαγωγή.



### Ενεργοποίηση της λειτουργίας Παράκαμψης

- Πατήστε και κρατήστε πατημένο το κουμπί **OK** στον αριστερό μοχλοδιακόπτη και ταυτόχρονα το κουμπί για τα αλάρμ επί 5 δευτερόλεπτα περίπου - στον πίνακα οργάνων πρώτα εμφανίζεται η ένδειξη **Παράκαμψη ενεργοποιημένη Παρακαλώ περιμένετε 1'** και στη συνέχεια η ένδειξη **Alcoguard Παράκαμψη ενεργοποιημένη** - μετά από αυτό, ο κινητήρας μπορεί να τεθεί σε λειτουργία.

Η λειτουργία αυτή μπορεί να ενεργοποιηθεί αρκετές φορές. Το μήνυμα σφάλματος που εμφανίζεται κατά την οδήγηση μπορεί να διαγραφεί μόνο σε συνεργείο<sup>1</sup>.

### Ενεργοποίηση της λειτουργίας Έκτακτης ανάγκης

- Πατήστε και κρατήστε πατημένο το κουμπί **OK** στον αριστερό μοχλοδιακόπτη και ταυτόχρονα το κουμπί για τα αλάρμ επί 5 δευτερόλεπτα περίπου - στον πίνακα οργάνων εμφανίζεται η ένδειξη **Alcoguard Παράκαμψη ενεργοποιημένη** και ο κινητήρας μπορεί να τεθεί σε λειτουργία.

Μπορείτε να χρησιμοποιήσετε αυτή τη λειτουργία μία φορά, και στη συνέχεια η διαγραφή πρέπει να γίνει σε συνεργείο<sup>1</sup>.

### Σχετικές πληροφορίες

- Αλκοτέστ με φραγή εκκίνησης\* - λειτουργίες (σ. 297)
- Αλκοτέστ με φραγή εκκίνησης\* - αποθήκευση (σ. 298)
- Αλκοτέστ με φραγή εκκίνησης\* - πριν από την εκκίνηση του κινητήρα (σ. 298)
- Αλκοτέστ με φραγή εκκίνησης\* (σ. 297)
- Αλκοτέστ με φραγή εκκίνησης\* - μηνύματα κειμένου (σ. 301)

### Αλκοτέστ με φραγή εκκίνησης\* - μηνύματα κειμένου

*Εκτός από τα μηνύματα που περιγράφηκαν προηγουμένως και αφορούν στο πώς λειτουργεί το Αλκοτέστ με φραγή εκκίνησης πριν από την εκκίνηση του κινητήρα (σ. 298), στον πίνακα οργάνων μπορεί επίσης να εμφανιστούν και τα εξής:*

Κείμενο στην οθόνη	Σημασία/Ενέργεια
Alcoguard Η επανεκκίνηση είναι εφικτή	Ο κινητήρας έχει παραμείνει σβηστός λιγότερο 30 λεπτά - η εκκίνηση του κινητήρα επιτρέπεται χωρίς να απαιτείται νέο τεστ.
Alcoguard Απαιτείται σέρβις	Απευθυνθείτε σε ένα συνεργείο <sup>A</sup> .
Alcoguard Δεν ελήφθη σήμα	Η μετάδοση απέτυχε - πρέπει να αποστείλετε χειροκίνητα το αποτέλεσμα με το κουμπί (3) ή να κάνετε νέο τεστ αναπνοής.

<sup>1</sup> Συνιστάται να απευθυνθείτε σε ένα εξουσιοδοτημένο συνεργείο της Volvo.





Κείμενο στην οθόνη	Σημασία/Ενέργεια
Alcoguard Παρακαλώ δοκιμάστε ξανά	Το τεστ απέτυχε - πρέπει να κάνετε νέο τεστ αναπνοής.
Alcoguard Παρακαλώ φυσήξτε περισσότερη ώρα	Εκφύσηση πολύ σύντομη - φυσήξτε για μεγαλύτερο διάστημα.
Alcoguard Παρακαλώ φυσήξτε πιο ήπια	Εκφύσηση πολύ δυνατή - φυσήξτε πιο σιγά.
Alcoguard Παρακαλώ φυσήξτε πιο δυνατά	Εκφύσηση πολύ ασθενής - φυσήξτε δυνατότερα.
Προθέρμανση Alcoguard Παρακαλώ περιμένετε	Η θέρμανση δεν ολοκληρώθηκε - περιμένετε να εμφανιστεί το κείμενο Alcoguard Παρακαλώ φυσήξτε επί 5 δευτερόλεπτα.

A Συνιστάται να απευθυνθείτε σε ένα εξουσιοδοτημένο συνεργείο της Volvo.

## Σχετικές πληροφορίες

- Αλκοτέστ με φραγή εκκίνησης\* (σ. 297)
- Αλκοτέστ με φραγή εκκίνησης\* - λειτουργίες (σ. 297)

- Αλκοτέστ με φραγή εκκίνησης\* - αποθήκευση (σ. 298)
- Αλκοτέστ με φραγή εκκίνησης\* - πριν από την εκκίνηση του κινητήρα (σ. 298)
- Αλκοτέστ με φραγή εκκίνησης\* - Πρέπει να θυμάστε τα εξής (σ. 300)

## Εκκίνηση του κινητήρα

Ο εκκίνηση και το σβήσιμο του κινητήρα πραγματοποιείται χρησιμοποιώντας το τηλεχειριστήριο-κλειδί και το κουμπί **START/STOP ENGINE**.



Διακόπτης ανάφλεξης με βγαλμένο/τοποθετημένο το τηλεχειριστήριο-κλειδί, και κουμπί **START/STOP ENGINE**.



## ΣΗΜΑΝΤΙΚΟ

Μην πιέζετε προς τα μέσα το τηλεχειριστήριο-κλειδί εάν δεν το έχετε γυρίσει σωστά - κρατήστε το άκρο με το αποσπώμενο κλειδί, βλ. Αποσπώμενο κλειδί - αφαίρεση/τοποθέτηση (σ. 181).





1. Εισάγετε το τηλεχειριστήριο-κλειδί στο διακόπτη ανάφλεξης και πιέστε το μέχρι την τερματική του θέση. Λάβετε υπόψη σας ότι αν το αυτοκίνητο διαθέτει Αλκοτέστ με φραγή εκκίνησης\*, πρέπει πρώτα να πραγματοποιηθεί ένα επιτυχές τεστ αναπνοής για να μπορέσει ο κινητήρας να τεθεί σε λειτουργία. Για περισσότερες πληροφορίες σχετικά με το Αλκοτέστ με φραγή εκκίνησης, βλ. Αλκοτέστ με φραγή εκκίνησης\* (σ. 297).
2. Κρατήστε το πεντάλ του συμπλέκτη πατημένο μέχρι το τέρμα<sup>2</sup>. (Εάν το αυτοκίνητο διαθέτει αυτόματο κιβώτιο ταχυτήτων - πατήστε το πεντάλ φρένου.)
3. Πατήστε το κουμπί **START/STOP ENGINE** και αφήστε το.

Κατά την εκκίνηση του κινητήρα, η μίζα λειτουργεί μέχρι να τεθεί σε λειτουργία ο κινητήρας ή μέχρι να ενεργοποιηθεί η προστασία υπερθέρμανσης.

### ΣΗΜΑΝΤΙΚΟ

Εάν ο κινητήρας δεν τεθεί σε λειτουργία μετά από 3 προσπάθειες - περιμένετε 3 λεπτά πριν κάνετε νέα προσπάθεια. Η ικανότητα εκκίνησης του αυτοκινήτου αυξάνεται εάν επιτραπεί στην μπαταρία να ανακτήσει την ισχύ της.

### ΠΡΟΕΙΔΟΠΟΙΗΣΗ

Μη βγάξετε ποτέ το τηλεχειριστήριο-κλειδί από το διακόπτη ανάφλεξης μετά την εκκίνηση του κινητήρα ή όταν το αυτοκίνητο ρυμουλκείται.

### ΠΡΟΕΙΔΟΠΟΙΗΣΗ

Βγάξτε πάντοτε το τηλεχειριστήριο-κλειδί από το διακόπτη ανάφλεξης όταν απομακρύνεστε από το αυτοκίνητο και φροντίζετε να είναι επιλεγμένη η θέση κλειδιού **0** - ιδίως εάν υπάρχουν παιδιά μέσα στο αυτοκίνητο. Για πληροφορίες σχετικά με αυτή τη λειτουργία - βλ. Θέσεις κλειδιού (σ. 86).

### ΣΗΜΕΙΩΣΗ

Ο αριθμός στροφών του ρελαντί μετά από ψυχρή εκκίνηση είναι υψηλότερος από τον κανονικό σε ορισμένους τύπους κινητήρων. Αυτό συμβαίνει προκειμένου το σύστημα εκπομπών καυσαερίων να μπορέσει να φθάσει στην κανονική θερμοκρασία λειτουργίας το συντομότερο δυνατόν, γεγονός που μειώνει τις εκπομπές καυσαερίων και έτσι προστατεύεται το περιβάλλον.

### Εκκίνηση Keyless (Keyless drive)\*

Ακολουθήστε τα βήματα 2-3 για την εκκίνηση keyless (σ. 185) (χωρίς κλειδί) του κινητήρα.

### ΣΗΜΕΙΩΣΗ

Μια προϋπόθεση για να τεθεί ο κινητήρας σε λειτουργία είναι ένα από τηλεχειριστήρια-κλειδιά του αυτοκινήτου με σύστημα εκκίνησης και κλειδώματος Keyless να βρίσκεται μέσα στον χώρο επιβατών ή στον χώρο αποσκευών.

### ΠΡΟΕΙΔΟΠΟΙΗΣΗ

**Ποτέ μην αφαιρείτε το τηλεχειριστήριο-κλειδί από το αυτοκίνητο ενώ οδηγείτε ή όταν το αυτοκίνητο ρυμουλκείται.**

### Σχετικές πληροφορίες

- Σβήσιμο του κινητήρα (σ. 304)

<sup>2</sup> Εάν το αυτοκίνητο κινείται, αρκεί να πατήσετε το κουμπί **START/STOP ENGINE** για να θέσετε τον κινητήρα σε λειτουργία.



### Σβήσιμο του κινητήρα

Ο κινητήρας σβήνει από το κουμπί **START/STOP ENGINE**.

Για να σβήσετε τον κινητήρα:

- Πατήστε το κουμπί **START/STOP ENGINE** - ο κινητήρας σβήνει.

Εάν ο επιλογέας ταχυτήτων δεν βρίσκεται στη θέση **P** ή αν το αυτοκίνητο κινείται:

- Πατήστε δύο φορές το κουμπί **START/STOP ENGINE** ή κρατήστε το κουμπί πατημένο μέχρι ο κινητήρας να σβήσει.

### Σχετικές πληροφορίες

- Θέσεις κλειδιού (σ. 86)

### Κλειδωμα τιμονιού

Η κλειδαριά του τιμονιού εμποδίζει τη διεύθυνση του αυτοκινήτου εάν π.χ. κλαπεί. Μπορεί να παρατήσετε έναν μηχανικό θόρυβο κατά το κλειδωμα ή το ξεκλειδωμα του τιμονιού.

### Λειτουργία

- Η κλειδαριά του τιμονιού ενεργοποιείται όταν σβήσει ο κινητήρας και ανοίξει η πόρτα του οδηγού.
- Η κλειδαριά του τιμονιού απενεργοποιείται όταν το τηλεχειριστήριο-κλειδί βρίσκεται μέσα στον διακόπτη ανάφλεξης<sup>3</sup> και πατήσετε το κουμπί **START/STOP ENGINE**.

### Σχετικές πληροφορίες

- Εκκίνηση του κινητήρα (σ. 302)
- Θέσεις κλειδιού (σ. 86)
- Τιμόνι (σ. 93)

### Εκκίνηση με τηλεχειρισμό (ERS)\*

Η απομακρυσμένη εκκίνηση (ERS – Engine Remote Start) σημαίνει ότι ο κινητήρας του αυτοκινήτου μπορεί να τεθεί σε λειτουργία από απόσταση για να μπορέσει να θερμανθεί/δροσίσει ο χώρος επιβατών πριν αρχίσετε να οδηγείτε. Η απομακρυσμένη εκκίνηση ενεργοποιείται μέσω κλειδιού ή/και μέσω Volvo On Call\*.

Το σύστημα κλιματισμού ενεργοποιείται με τις αυτόματες ρυθμίσεις. Όταν ο κινητήρας τεθεί σε λειτουργία μέσω απομακρυσμένης εκκίνησης, παραμένει σε λειτουργία έως και 15 λεπτά, και στη συνέχεια σβήνει. Μετά από δύο ενεργοποιήσεις της απομακρυσμένης εκκίνησης, ο κινητήρας πρέπει να τεθεί σε λειτουργία με τον συνήθη τρόπο για να μπορέσει να χρησιμοποιηθεί ξανά η απομακρυσμένη εκκίνηση.

Η απομακρυσμένη εκκίνηση κινητήρα είναι διαθέσιμη μόνο σε αυτοκίνητα με αυτόματο κιβώτιο ταχυτήτων και αυτοκίνητα στα οποία έχει τοποθετηθεί διακόπτης καπνίου κινητήρα<sup>4</sup>.

<sup>3</sup> Στα αυτοκίνητα με σύστημα εκκίνησης και κλειδώματος Keyless, αρκεί να υπάρχει το τηλεχειριστήριο-κλειδί μέσα στον χώρο επιβατών.

<sup>4</sup> Διαθέσιμο στο XC60, σε αυτοκίνητα με συναγερμό, στα περισσότερα αυτοκίνητα με 4-κύλινδρους κινητήρες ή αν το ERS έχει επιλεγεί για νέα κατασκευή.



### ΣΗΜΕΙΩΣΗ

Η διάρκεια λειτουργικής ζωής της μπαταρίας του τηλεχειριστηρίου-κλειδιού επηρεάζεται από τη λειτουργία απομακρυσμένης εκκίνησης. Για τον λόγο αυτό, αν χρησιμοποιείτε συχνά τη λειτουργία απομακρυσμένης εκκίνησης, πρέπει να αλλάζετε την μπαταρία μία φορά το χρόνο, βλ. Τηλεχειριστήριο-κλειδί - αντικατάσταση της μπαταρίας (σ. 183).

### ΣΗΜΕΙΩΣΗ

Λάβετε υπόψη σας τους τοπικούς/εθνικούς κανόνες/κανονισμούς κατά τη λειτουργία του αυτοκινήτου στο ρελαντί. Επίσης λάβετε υπόψη σας τους κατά τόπους/εθνικούς κανονισμούς σχετικά με τα επίπεδα θορύβου όταν ο κινητήρας βρίσκεται σε λειτουργία.

### ΠΡΟΕΙΔΟΠΟΙΗΣΗ

Για την εκκίνηση του κινητήρα με τηλεχειριστήριο, πρέπει να πληρούνται τα παρακάτω κριτήρια:

- Κάποιοι πρέπει να επιβλέπει το αυτοκίνητο.
- Δεν πρέπει να υπάρχουν άνθρωποι ή κατοικίδια μέσα ή γύρω από το αυτοκίνητο
- Το αυτοκίνητο δεν πρέπει να είναι σταθμευμένο σε κλειστό χώρο χωρίς εξαερισμό - τα καυσαέρια μπορεί να προκαλέσουν σοβαρή βλάβη σε ανθρώπους και ζώα.

### Σχετικές πληροφορίες

- Εκκίνηση με τηλεχειριστήριο (ERS) - λειτουργία (σ. 305)
- Εκκίνηση με τηλεχειριστήριο (ERS) - ενδεικτικές λυχνίες και μηνύματα (σ. 307)

### Εκκίνηση με τηλεχειριστήριο (ERS) - λειτουργία

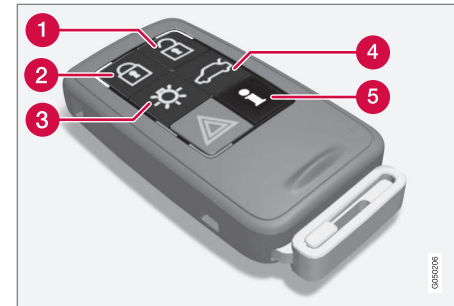

Κουμπιά στο κλειδί για εκκίνηση με τηλεχειρισμό.

- 1 Ξεκλείδωμα
- 2 Κλειδωμα
- 3 Φωτισμός προσέγγισης
- 4 Ξεκλείδωμα, πόρτα χώρου αποσκευών
- 5 Πληροφορίες<sup>5</sup>

### Εκκίνηση του κινητήρα με το τηλεχειριστήριο

Για την εκκίνηση του κινητήρα με τηλεχειρισμό, το αυτοκίνητο πρέπει να είναι κλειδωμένο και το καπό του κινητήρα κλειστό.

Κάνετε τα εξής:

<sup>5</sup> Μόνο σε κλειδί PCC, βλ. Τηλεχειριστήριο-κλειδί με PCC\* - μοναδικές λειτουργίες (σ. 178).



1. Πατήστε στιγμιαία το κουμπί (2) στο κλειδί.
2. Αμέσως μετά πατήστε παρατεταμένα - τουλάχιστον επί 2 δευτερόλεπτα - το κουμπί (3).

Αν πληρούνται οι συνθήκες για την απομακρυσμένη εκκίνηση, τότε συμβαίνουν τα εξής:

1. Τα φλας αναβοσβήνουν γρήγορα αρκετές φορές.
2. Ο κινητήρας τίθεται σε λειτουργία.
3. Τα φλας ανάβουν και παραμένουν αναμμένα επί 3 δευτερόλεπτα ως επιβεβαίωση ότι ο κινητήρας έχει τεθεί σε λειτουργία.

## ΣΗΜΕΙΩΣΗ

Μετά την εκκίνηση με το τηλεχειριστήριο, το αυτοκίνητο εξακολουθεί να είναι κλειδωμένο αλλά αισθητήρας κίνησης είναι απενεργοποιημένος\*.

## Με το κλειδί PCC<sup>6</sup>



Η φωτεινή ένδειξη για τον φωτισμό προσέγγισης<sup>7</sup> αναβοσβήνει μερικές φορές όταν πατήσετε το κουμπί και στη συνέχεια παραμένει σταθερά αναμμένη αν πληρούνται όλα τα κριτήρια για την απομακρυσμένη εκκίνηση. Ωστόσο, αυτό δεν σημαίνει ότι η απομακρυσμένη εκκίνηση έχει θέσει τον κινητήρα σε λειτουργία.

Για να ελέγξετε αν η απομακρυσμένη εκκίνηση έχει θέσει τον κινητήρα σε λειτουργία, μπορείτε να πατήσετε το κουμπί (5) - αν ο κινητήρας έχει τεθεί σε λειτουργία, υπάρχει φωτεινή ένδειξη δίπλα στα κουμπιά (2) και (3).

## Ενεργές λειτουργίες

Οι παρακάτω λειτουργίες ενεργοποιούνται όταν ο κινητήρας έχει τεθεί σε λειτουργία με το τηλεχειριστήριο:

- Σύστημα κλιματισμού
- Ηχοσύστημα/σύστημα εικόνας
- Διάρκεια φωτισμού προσέγγισης.

## Απενεργοποιημένες λειτουργίες

Οι παρακάτω λειτουργίες απενεργοποιούνται όταν ο κινητήρας έχει τεθεί σε λειτουργία με το τηλεχειριστήριο:

- προβολείς
- Φώτα θέσης

- Φως πινακίδας αριθμού κυκλοφορίας
- Υαλοκαθαριστήρας παρμπρίζ.

## Η απομακρυσμένη εκκίνηση έχει σταματήσει

Ο κινητήρας που έχει τεθεί σε λειτουργία μέσω απομακρυσμένης εκκίνησης σβήνει με τις παρακάτω ενέργειες:

- Πατηθεί το κουμπί (1), (2) ή (4) στο τηλεχειριστήριο-κλειδί
- Ξεκλειδωθεί το αυτοκίνητο
- Ανοίξει κάποια πόρτα
- Πατηθεί το πεντάλ γκαζιού ή το πεντάλ φρένων
- Ο επιλογέας ταχυτήτων μετακινηθεί από τη θέση **D** σε άλλη θέση.
- Η απομακρυσμένη εκκίνηση έχει παραμείνει ενεργή περισσότερο από 15 λεπτά.

Όταν ο κινητήρας, που έχει τεθεί σε λειτουργία μέσω απομακρυσμένης εκκίνησης, σβήσει, τα φλας ανάβουν και παραμένουν αναμμένα επί 3 δευτερόλεπτα.

## Σχετικές πληροφορίες

- Εκκίνηση με τηλεχειρισμό (ERS)\* (σ. 304)
- Εκκίνηση με τηλεχειριστήριο (ERS) - ενδεικτικές λυχνίες και μηνύματα (σ. 307)

<sup>6</sup> Για περισσότερες πληροφορίες σχετικά με το κλειδί PCC, βλ. Τηλεχειριστήριο-κλειδί με PCC\* - μοναδικές λειτουργίες (σ. 178).

<sup>7</sup> Για περισσότερες πληροφορίες σχετικά με το φωτισμό προσέγγισης, βλ. Τηλεχειριστήριο-κλειδί - λειτουργίες (σ. 176) και Διάρκεια φωτισμού προσέγγισης (σ. 109).



## Εκκίνηση με τηλεχειριστήριο (ERS) - ενδεικτικές λυχνίες και μηνύματα

Όταν η λειτουργία ERS παρουσιάσει σφάλμα ή διακοπή, στον πίνακα οργάνων εμφανίζεται μια λυχνία μαζί με ένα επεξηγηματικό μήνυμα κειμένου.

### Λειτουργία ERS μη διαθέσιμη

Μήνυμα	Ερμηνεία
Χωρίς εκκίνηση εξ αποστ. Πολύς προσπάθειες	Η λειτουργία ERS δεν είναι διαθέσιμη διότι ο επιτρέπονται έως 2 ERS διαδοχικές ενεργοποιήσεις.
Χωρίς εκκίνηση εξ αποστ. Χαμηλή στάθμη καυσίμου	Η λειτουργία ERS δεν είναι διαθέσιμη λόγω πολύ χαμηλής στάθμης καυσίμου.
Χωρίς εκκίνηση εξ αποστ. Δεν έχει επιλεγεί η θέση P	Η λειτουργία ERS δεν είναι διαθέσιμη διότι ο επιλογέας ταχυτήτων δεν βρίσκεται στη θέση P.
Χωρίς εκκίνηση εξ αποστ. Οδηγός μέσα στο αυτ/το	Η λειτουργία ERS δεν είναι διαθέσιμη διότι κάποιος βρίσκεται μέσα στο χώρο επιβατών.

Μήνυμα	Ερμηνεία
Χωρίς εκκίνηση εξ αποστ. Εξασθενημένη μπαταρία	Η λειτουργία ERS δεν είναι διαθέσιμη λόγω χαμηλής τάσης στην μπαταρία. Φορτίστε την μπαταρία θέτοντας τον κινητήρα σε λειτουργία.
Χωρίς εκκίνηση εξ αποστ. Προειδοποίηση κινητήρα	Η λειτουργία ERS δεν είναι εφικτή λόγω μηνύματος προειδοποίησης από τον κινητήρα. Απευθυνθείτε σε ένα συνεργείο <sup>A</sup> .
Εκκίνηση εξ αποστ. απενεργ. Στάθμη ψυκτικού κινητήρα χαμηλή	Η λειτουργία ERS δεν είναι διαθέσιμη λόγω μηνύματος σφάλματος από το σύστημα ψύξης, βλ. Ψυκτικό - στάθμη (σ. 418).
Χωρίς εκκίνηση εξ αποστ. Πόρτα ανοικτή	Η λειτουργία ERS δεν είναι διαθέσιμη διότι δεν έχει κλειστεί κάποια πόρτα/η πόρτα του χώρου αποσκευών.
Αδυναμία εκκίν. με τηλεχ/ριο Καπό ανοικτό	Η λειτουργία ERS δεν ενεργοποιήθηκε διότι το καπό του κινητήρα δεν ήταν κλειστό.

Μήνυμα	Ερμηνεία
Χωρίς εκκίνηση εξ αποστ. Αυτοκίνητο ξεκλειδωτό	Η λειτουργία ERS δεν είναι διαθέσιμη διότι το αυτοκίνητο δεν είναι κλειδωμένο.
Αδυναμία εκκίν. με τηλεχ/ριο Κλειδί μέσα στο αυτ/το	Η λειτουργία ERS δεν ενεργοποιήθηκε διότι το κλειδί βρισκόταν μέσα στο αυτοκίνητο.

<sup>A</sup> Συνιστάται να απευθυνθείτε σε ένα εξουσιοδοτημένο συνεργείο της Volvo.

### Η λειτουργία ERS διακόπηκε

Μήνυμα	Ερμηνεία
Εκκίνηση εξ αποστάσεως απενεργοποιημένη Δεν έχει επιλεγ. η θέση P	Η λειτουργία ERS διακόπηκε διότι ο επιλογέας ταχυτήτων δεν βρίσκεται στη θέση P.
Εκκίνηση εξ αποστάσεως απενεργοποιημένη Οδηγός μέσα στο αυτ/το	Η λειτουργία ERS διακόπηκε διότι κάποιος βρίσκεται μέσα στο χώρο επιβατών.





Μήνυμα	Ερμηνεία
Εκκίνηση εξ αποστάσεως απενεργοποιημένη Προειδοποίηση κινητήρα	Η λειτουργία ERS διακόπηκε λόγω μηνύματος σφάλματος από τον κινητήρα. Απευθυνθείτε σε ένα συνεργείο <sup>A</sup> .
Εκκίνηση εξ αποστ. απενεργ. Στάθμη ψυκτικού κινητήρα χαμηλή	Η λειτουργία ERS διακόπηκε λόγω μηνύματος σφάλματος από το σύστημα ψύξης.
Εκκίνηση με τηλεχ/ριο απενεργ/νη Καπό ανοικτό	Η λειτουργία ERS διακόπηκε διότι το καπό του κινητήρα είναι ανοικτό.
Εκκίνηση εξ αποστάσεως απενεργοποιημένη Εξασθενημένη μπαταρία	Η λειτουργία ERS διακόπηκε διότι η τάση της μπαταρίας είναι πολύ χαμηλή.
Εκκίνηση εξ αποστάσεως απενεργοποιημένη Χαμηλή στάθμη καυσίμου	Η λειτουργία ERS διακόπηκε διότι η στάθμη καυσίμου είναι πολύ χαμηλή.

<sup>A</sup> Συνιστάται να απευθυνθείτε σε ένα εξουσιοδοτημένο συνεργείο της Volvo.

## Σχετικές πληροφορίες

- Εκκίνηση με τηλεχειρισμό (ERS)\* (σ. 304)
- Εκκίνηση με τηλεχειριστήριο (ERS) - λειτουργία (σ. 305)

## Εκκίνηση με βοηθητικά καλώδια με μπαταρία

Εάν η μπαταρία εκκίνησης (σ. 432) έχει αποφορτιστεί, τότε μπορείτε να θέσετε το αυτοκίνητο σε λειτουργία με ρεύμα από άλλο αυτοκίνητο.

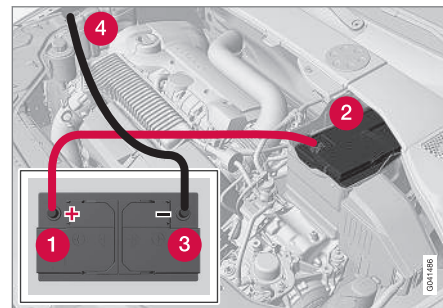

Κατά την εκκίνηση του αυτοκινήτου με βοηθητικά καλώδια, πρέπει να ακολουθούνται τα παρακάτω βήματα για να μην προκληθούν βραχυκυκλώματα ή άλλη ζημιά:

1. Το ηλεκτρικό σύστημα του αυτοκινήτου πρέπει να βρίσκεται στη θέση **0**, βλ. Θέσεις κλειδιού - λειτουργίες σε διαφορετικά επίπεδα (σ. 87).
2. Βεβαιωθείτε ότι η τάση της βοηθητικής μπαταρίας είναι 12 V.



3. Εάν η βοηθητική μπαταρία βρίσκεται σε άλλο αυτοκίνητο, σβήστε τον κινητήρα του άλλου αυτοκινήτου και βεβαιωθείτε ότι τα αυτοκίνητα δεν έρχονται σε επαφή μεταξύ τους.
4. Συνδέστε το ένα κροκοδειλάκι του κόκκινου βοηθητικού καλωδίου στο θετικό πόλο (1) της μπαταρίας του άλλου οχήματος.

### **!** ΣΗΜΑΝΤΙΚΟ

Συνδέστε το βοηθητικό καλώδιο εκκίνησης προσεκτικά για να μην προκληθεί βραχυκύκλωμα με άλλα εξαρτήματα στο χώρο του κινητήρα.

5. Ανοίξτε τα κλιπ στο μπροστινό κάλυμμα της μπαταρίας στο αυτοκίνητό σας και αφαιρέστε το κάλυμμα, βλ. Μπαταρία εκκίνησης - αντικατάσταση (σ. 435).
6. Συνδέστε το άλλο κροκοδειλάκι του κόκκινου βοηθητικού καλωδίου στον θετικό πόλο (2) της μπαταρίας του οχήματος.
7. Συνδέστε το ένα κροκοδειλάκι του μαύρου βοηθητικού καλωδίου στον αρνητικό πόλο (3) της μπαταρίας του άλλου οχήματος.
8. Συνδέστε το άλλο κροκοδειλάκι σε ένα σημείο γείωσης, π.χ. στη δεξιά βάση του κινητήρα στο επάνω μέρος, στην κεφαλή της εξωτερικής βίδας (4).

9. Βεβαιωθείτε ότι τα κροκοδειλάκια βοηθητικού καλωδίου έχουν στερεωθεί καλά, για να μην προκληθούν σπινθήρες κατά την προσπάθεια της εκκίνησης.
10. Θέστε σε λειτουργία τον κινητήρα του αυτοκινήτου με τη βοηθητική μπαταρία και αφήστε τον να λειτουργήσει επί μερικά λεπτά σε στροφές λίγο υψηλότερες από το ρελαντί περίπου 1500 σ.α.λ..
11. Θέστε σε λειτουργία τον κινητήρα του αυτοκινήτου με την αποφορτισμένη μπαταρία.

### **!** ΣΗΜΑΝΤΙΚΟ

Μην αγγίζετε τα κροκοδειλάκια κατά τη διαδικασία εκκίνησης του κινητήρα. Υπάρχει κίνδυνος να προκληθούν σπινθήρες.

12. Αφαιρέστε τα βοηθητικά καλώδια ακολουθώντας την αντίστροφη διαδικασία, πρώτα το μαύρο και μετά το κόκκινο.
  - > Βεβαιωθείτε ότι κανένα από τα κροκοδειλάκια του μαύρου βοηθητικού καλωδίου δεν έρχεται σε επαφή με τον θετικό πόλο της μπαταρίας ή με το κροκοδειλάκι που είναι συνδεδεμένο στο κόκκινο βοηθητικό καλώδιο.



### ΠΡΟΕΙΔΟΠΟΙΗΣΗ

- Η μπαταρία μπορεί να απελευθερώσει ένα αέριο μίγμα οξυγόνου-υδρογόνου, το οποίο είναι εξαιρετικά εύφλεκτο. Εάν ένα καλώδιο βοηθητικής εκκίνησης δεν συνδεθεί σωστά, μπορεί να σχηματιστεί σπινθήρας και αυτό μπορεί να είναι αρκετό για να εκραγεί η μπαταρία.
- Η μπαταρία περιέχει θειικό οξύ, το οποίο μπορεί να προκαλέσει σοβαρά εγκαύματα.
- Εάν το θειικό οξύ έρθει σε επαφή με τα μάτια, το δέρμα ή τα ρούχα σας, ξεπλύνετε με άφθονη ποσότητα νερού. Εάν το οξύ έρθει σε επαφή με τα μάτια σας, απευθυνθείτε αμέσως σε γιατρό.

### Σχετικές πληροφορίες

- Εκκίνηση του κινητήρα (σ. 302)



## Κιβώτια ταχυτήτων

Υπάρχουν δύο τύποι κιβωτίου ταχυτήτων. Μηχανικό κιβώτιο ταχυτήτων και αυτόματο κιβώτιο ταχυτήτων.

- Μηχανικό κιβώτιο ταχυτήτων (σ. 310)
- Αυτόματο κιβώτιο ταχυτήτων, Geartronic (σ. 312)
- Αυτόματο κιβώτιο ταχυτήτων - Powershift (σ. 316)

### ΣΗΜΑΝΤΙΚΟ

Για να αποτραπεί τυχόν ζημιά στα εξαρτήματα του συστήματος μετάδοσης κίνησης, η θερμοκρασία λειτουργίας του κιβωτίου ταχυτήτων ελέγχεται. Εάν υπάρχει κίνδυνος υπερθέρμανσης, στον πίνακα οργάνων ανάβει μια προειδοποιητική λυχνία και εμφανίζεται ένα μήνυμα κειμένου. Ακολουθήστε τις συστάσεις στο μήνυμα κειμένου.

## Σχετικές πληροφορίες

- Αυτόματο κιβώτιο ταχυτήτων -- Geartronic\* (σ. 312)

## Μηχανικό κιβώτιο ταχυτήτων

Η λειτουργία που επιτελεί το κιβώτιο ταχυτήτων είναι η αλλαγή σχέσης μετάδοσης ανάλογα με την ταχύτητα και τις ανάγκες ισχύος.

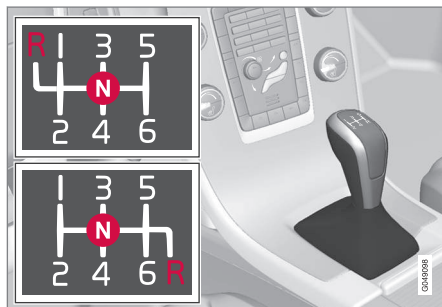

Μοτίβο σχέσεων σε κιβώτιο 6 ταχυτήτων.

Το κιβώτιο 6 ταχυτήτων είναι διαθέσιμο σε δύο εκδόσεις - διαφέρουν στη θέση της όπισθεν. Ανατρέξτε στο μοτίβο των σχέσεων που είναι εντυπωμένο στο μοχλό ταχυτήτων.

- Σε κάθε αλλαγή σχέσης, πατάτε το πεντάλ του συμπλέκτη μέχρι το τέρμα.
- Απομακρύνετε το πόδι σας από το πεντάλ του συμπλέκτη μεταξύ των αλλαγών σχέσης.

## ΠΡΟΕΙΔΟΠΟΙΗΣΗ

Ενεργοποιείτε πάντοτε το χειρόφρενο όταν σταθμεύετε σε επικλινές έδαφος - η επιλογή σχέσης στο κιβώτιο δεν επαρκεί για τη συγκράτηση του αυτοκινήτου σε όλες τις περιπτώσεις.

## Αναστολέας της όπισθεν

Ο αναστολέας της όπισθεν αποτρέπει την ακούσια σύμπλεξη της όπισθεν, όταν το αυτοκίνητο κινείται προς τα εμπρός.

- Ακολουθήστε το μοτίβο αλλαγής σχέσεων στο μοχλό ταχυτήτων και αρχίστε από τη νεκρά, **N** πριν τον μετακινήσετε στη θέση **R**.
- Επιλέγεται την όπισθεν μόνο όταν το αυτοκίνητο είναι σταματημένο.

## ΣΗΜΕΙΩΣΗ

Με την άνω έκδοση της σειράς αλλαγής σχέσεων για το κιβώτιο 6 ταχυτήτων (βλ. προηγούμενη εικόνα) - **πρώτα πιέστε προς τα κάτω** το μοχλό ταχυτήτων στη θέση **N** για να επιλεγεί η όπισθεν.

## Σχετικές πληροφορίες

- Κιβώτια ταχυτήτων (σ. 310)
- Λάδι κιβωτίου ταχυτήτων - προδιαγραφές και όγκος (σ. 474)





### Ένδειξη αλλαγής σχέσεων\*

Η ένδειξη αλλαγής σχέσεων ειδοποιεί τον οδηγό τότε είναι η κατάλληλη στιγμή να επιλέξει την αμέσως υψηλότερη ή χαμηλότερη σχέση.

Μια απαραίτητη λεπτομέρεια όσον αφορά στην οδήγηση που είναι φιλική προς το περιβάλλον είναι να οδηγείτε έχοντας επιλέξει τη σωστή σχέση και να αλλάζετε σχέσεις έγκαιρα.

Υπάρχει διαθέσιμη μια ένδειξη ως βοήθημα, σε ορισμένες εκδόσεις - GSI (Gear Shift Indicator) - η οποία ειδοποιεί τον οδηγό τότε είναι η κατάλληλη στιγμή να επιλέξει την αμέσως υψηλότερη ή χαμηλότερη σχέση για να επιτευχθεί η χαμηλότερη δυνατή κατανάλωση καυσίμου.

Ωστόσο, λαμβάνοντας υπόψη χαρακτηριστικά όπως οι επιδόσεις και η κύλιση χωρίς κραδασμούς, ίσως είναι καλύτερο η αλλαγή σχέσης να γίνει σε υψηλότερες στροφές. Ο αριθμός μέσα στο πλαίσιο δείχνει την τρέχουσα σχέση.

### Μηχανικό κιβώτιο ταχυτήτων

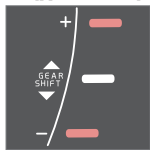

Ένδειξη αλλαγής σχέσεων για μηχανικό κιβώτιο ταχυτήτων. Μόνο μία ένδειξη ανάβει κάθε φορά - κατά τη φυσιολογική οδήγηση ανάβει μόνο στο κέντρο.

Όταν συνιστάται επιλογή μεγαλύτερης σχέσης, ο κέρσορας φωτίζει το σύμβολο "+" και, όταν συνιστάται επιλογή μικρότερης σχέσης, ο κέρσορας φωτίζει το σύμβολο "-" (επισημαίνεται με κόκκινο χρώμα στην εικόνα).

### Αυτόματο κιβώτιο ταχυτήτων



Πίνακας οργάνων "Ψηφιακός" με ένδειξη αλλαγής σχέσεων.

Ο αριθμός μέσα στο πλαίσιο δείχνει την τρέχουσα σχέση.



Στον "Αναλογικό" πίνακα οργάνων, εμφανίζονται οι θέσεις αλλαγής σχέσεων και οι ενδεικτικές λυχνίες των φλας στο κέντρο.

### Σχετικές πληροφορίες

- Μηχανικό κιβώτιο ταχυτήτων (σ. 310)
- Αυτόματο κιβώτιο ταχυτήτων -- Geartronic\* (σ. 312)

\* Προαιρετικός εξοπλισμός/αξεσουάρ, για περισσότερες πληροφορίες βλ. Εισαγωγή.

## Αυτόματο κιβώτιο ταχυτήτων -- Geartronic\*

Το κιβώτιο ταχυτήτων Geartronic διαθέτει δύο λειτουργίες αλλαγής σχέσεων - αυτόματη και χειροκίνητη.



**D:** Θέσεις αυτόματης αλλαγής σχέσεων. **+/-:** Θέσεις χειροκίνητης αλλαγής σχέσεων. **S:** Λειτουργία Sport\*.

Στον πίνακα οργάνων (σ. 69) εμφανίζεται η θέση του επιλογέα ταχυτήτων μέσω των εξής ενδείξεων: **P, R, N, D, S\*, 1, 2, 3** κ.λπ.

### Θέσεις κιβωτίου ταχυτήτων

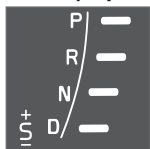

Οι θέσεις αυτόματης αλλαγής σχέσεων επισημαίνονται στα δεξιά του πίνακα οργάνων. (Μόνο μία ένδειξη ανάβει κάθε φορά - αυτή που δείχνει την τρέχουσα θέση του επιλογέα ταχυτήτων.)

Η λυχνία "**S**" για τη λειτουργία Sport ανάβει με ΠΟΡΤΟΚΑΛΙ χρώμα όταν η λειτουργία είναι ενεργή.

### Θέση στάθμευσης - P

Επιλέξτε τη θέση **P** κατά την εκκίνηση του κινητήρα ή όταν το αυτοκίνητο είναι σταθμευμένο.

Για να μπορέσετε να μετακινήσετε τον επιλογέα ταχυτήτων από τη θέση **P**, το πεντάλ φρένων πρέπει να είναι πατημένο και το κλειδί να βρίσκεται στη θέση **II**, βλ. Θέσεις κλειδιού - λειτουργίες σε διαφορετικά επίπεδα (σ. 87).

Το κιβώτιο ταχυτήτων κλειδώνει μηχανικά όταν επιλεγεί η σχέση **P**. Ενεργοποιήστε επίσης το χειρόφρενο (σ. 337) όταν το αυτοκίνητο είναι σταθμευμένο.

### **i** ΣΗΜΕΙΩΣΗ

Ο επιλογέας ταχυτήτων πρέπει να βρίσκεται στη θέση **P** για να μπορέσει το αυτοκίνητο να κλειδωθεί και να οπλίσει ο συναγερμός.

### **!** ΣΗΜΑΝΤΙΚΟ

Το αυτοκίνητο πρέπει να είναι σταματημένο όταν επιλέγετε τη θέση **P**.

### **!** ΠΡΟΕΙΔΟΠΟΙΗΣΗ

Ενεργοποιείτε πάντοτε το χειρόφρενο όταν σταθμεύετε σε επικλινές έδαφος - η επιλογή της θέσης **P** στο αυτόματο κιβώτιο ταχυτήτων δεν επαρκεί για τη συγκράτηση του αυτοκινήτου σε όλες τις περιπτώσεις.

### Θέση όπισθεν - R

Το αυτοκίνητο πρέπει να είναι σταματημένο όταν επιλέγετε τη θέση **R**.

### Νεκρά - N

Σε αυτή τη θέση δεν είναι επιλεγμένη καμία ταχύτητα και μπορείτε να θέσετε τον κινητήρα σε λειτουργία. Ενεργοποιείτε το χειρόφρενο, εάν το αυτοκίνητο είναι σταματημένο και ο επιλογέας ταχυτήτων βρίσκεται στη θέση **N**.

Για να μπορέσετε να μετακινήσετε τον επιλογέα ταχυτήτων από τη θέση **N** σε άλλη θέση, το πεντάλ φρένων πρέπει να είναι πατημένο και το κλειδί να βρίσκεται στη θέση **II**, βλ. Θέσεις κλειδιού - λειτουργίες σε διαφορετικά επίπεδα (σ. 87).

### Θέση οδήγησης - D

Η θέση **D** είναι η σχέση κανονικής οδήγησης. Η αλλαγή σε μεγαλύτερη ή μικρότερη σχέση στο κιβώτιο ταχυτήτων πραγματοποιείται αυτόματα, ανάλογα με την επιτάχυνση και την ταχύτητα κίνησης. Το αυτοκίνητο πρέπει να είναι σταματημένο όταν μετακινείτε τον



επιλογή ταχυτήτων στη θέση **D** από τη θέση **R**.

### **Geartronic – Θέσεις χειροκίνητης αλλαγής σχέσεων (+S-)**

Ο οδηγός μπορεί επίσης να αλλάξει σχέσεις χειροκίνητα χρησιμοποιώντας το αυτόματο κιβώτιο ταχυτήτων Geartronic. Το αυτοκίνητο φρενάρει με τον κινητήρα όταν αφήνετε το πεντάλ γκαζιού.

**+**  
**S**

Η θέση χειροκίνητης αλλαγής σχέσεων επιτυγχάνεται αν μετακινήσετε τον μοχλό στο πλάι, από τη θέση **D** στην τερματική θέση στο "+/-". Το σύμβολο "+S-" στον πίνακα οργάνων αλλάζει χρώμα από ΛΕΥΚΟ σε πορτοκαλί και τα ψηφία **1, 2, 3** κ.λπ. εμφανίζονται σε ένα πλαίσιο, που αντιστοιχεί στη σχέση που είναι επιλεγμένη τη συγκεκριμένη στιγμή.

- Μετακινήστε το μοχλό προς τα εμπρός στο "+" (συν) για να επιλέξετε μεγαλύτερη σχέση και αφήστε το μοχλό, ο οποίος θα επιστρέψει στη θέση ηρεμίας μεταξύ + και -.

ή

- Τραβήξτε το μοχλό προς τα πίσω στο "-" (πλην) για να επιλέξετε μικρότερη σχέση, και αφήστε τον.

Μπορείτε να επιλέξετε τη λειτουργία χειροκίνητης αλλαγής σχέσεων "+S-" οποιαδήποτε στιγμή ενώ οδηγείτε.

Το σύστημα Geartronic επιλέγει αυτόματα μικρότερη σχέση εάν ο οδηγός αφήσει την ταχύτητα να ελαττωθεί κάτω από το επίπεδο που είναι κατάλληλο για την επιλεγμένη σχέση, ώστε να αποφευχθούν τα τινάγματα και το σβήσιμο του κινητήρα.

Για να επιστρέψετε στην αυτόματη αλλαγή σχέσεων:

- Μετακινήστε το μοχλό στην τερματική θέση **D**.

### **ΣΗΜΕΙΩΣΗ**

Εάν το κιβώτιο ταχυτήτων διαθέτει πρόγραμμα Sport, τότε το κιβώτιο ταχυτήτων μεταβαίνει σε χειροκίνητη λειτουργία μόνο εάν μετακινήσετε τον επιλογέα ταχυτήτων προς τα εμπρός ή πίσω στη θέση "+S-". Στον πίνακα οργάνων δεν εμφανίζεται πλέον η ένδειξη **S**, αλλά οι σχέσεις **1, 2, 3** κ.λπ. που επιλέγονται.

### **Χειριστήρια αλλαγής ταχυτήτων στο τιμόνι\***

Συμπληρωματικά με τη χειροκίνητη αλλαγή σχέσεων από τον επιλογέα ταχυτήτων, υπάρχουν επίσης χειριστήρια αλλαγής ταχυτήτων στο τιμόνι

Για να μπορέσετε να αλλάξετε σχέσεις από τα χειριστήρια αυτά στο τιμόνι, πρέπει πρώτα να έχετε ενεργοποιήσει. Αυτό γίνεται τραβώντας ένα από τα χειριστήρια αυτά προς το τιμόνι - τότε στον πίνακα οργάνων η ένδειξη

αλλάζει από "**D**" σε έναν αριθμό, που δηλώνει την τρέχουσα σχέση.

Για να επιλέξετε την αμέσως επόμενη σχέση:

- Τραβήξτε ένα από τα χειριστήρια αλλαγής ταχυτήτων στο τιμόνι προς τα πίσω - προς το τιμόνι - και αφήστε το.



Και τα δύο χειριστήρια αλλαγής ταχυτήτων στο τιμόνι.

- 1** "-": Επιλέγει την αμέσως μικρότερη σχέση.
- 2** "+": Επιλέγει την αμέσως μεγαλύτερη σχέση.

Η σχέση αλλάζει με κάθε τράβηγμα του χειριστηρίου αλλαγής σχέσεων με την προϋπόθεση ότι οι στροφές του κινητήρα δεν υπερβαίνουν το επιτρεπόμενο εύρος στροφών.

Μετά από κάθε αλλαγή σχέσης, η ένδειξη στον πίνακα οργάνων αλλάζει δείχνοντας την τρέχουσα σχέση.



## **i** ΣΗΜΕΙΩΣΗ

### **Αυτόματη απενεργοποίηση**

Εάν τα χειριστήρια αλλαγής ταχυτήτων στο τιμόνι δεν χρησιμοποιούνται, τότε μετά από ένα μικρό διάστημα απενεργοποιούνται - ως σχετική ένδειξη, στον πίνακα οργάνων αντί για τον αριθμό της τρέχουσας σχέσης εμφανίζεται πλέον το γράμμα "**D**".

Εξάιρεση αποτελεί η πέδηση από τον κινητήρα - σε αυτή την περίπτωση τα χειριστήρια αλλαγής ταχυτήτων στο τιμόνι ενεργοποιούνται όσο η πέδηση από τον κινητήρα βρίσκεται σε εξέλιξη.

### **Χειροκίνητη απενεργοποίηση**

Τα χειριστήρια αλλαγής ταχυτήτων στο τιμόνι μπορούν επίσης να απενεργοποιηθούν χειροκίνητα:

- Τραβήξτε και τα δύο χειριστήρια αλλαγής ταχυτήτων στο τιμόνι προς το τιμόνι και κρατήστε τα μέχρι στον πίνακα οργάνων ο αριθμός για την τρέχουσα σχέση να αλλάξει σε "**D**".

Τα χειριστήρια αλλαγής ταχυτήτων στο τιμόνι μπορούν επίσης να χρησιμοποιηθούν με τον επιλογέα ταχυτήτων στη λειτουργία Sport\* - τότε τα χειριστήρια αλλαγής ταχυτήτων στο τιμόνι είναι συνεχώς ενεργά χωρίς να απενεργοποιούνται.

### **Geartronic - Λειτουργία Sport\* (S)<sup>8</sup>**



Η λειτουργία Sport προσδίδει πιο σπορ χαρακτηριστικά στην οδήγηση και επιτρέπει τη λειτουργία του κινητήρα σε υψηλότερες στροφές.

Ταυτόχρονα, το αυτοκίνητο αποκρίνεται γρηγορότερα στην επιτάχυνση. Κατά τη δυναμική οδήγηση, προτεραιότητα έχουν οι μικρότερες σχέσεις, που σημαίνει ότι η επιλογή μεγαλύτερης σχέσης καθυστερεί.

Για να ενεργοποιήσετε τη λειτουργία Sport:

- Μετακινήστε τον επιλογέα ταχυτήτων στο πλάι, από τη θέση **D** στην τερματική θέση στο "**+S-**" - η ένδειξη στον πίνακα οργάνων αλλάζει από **D** σε **S**.

Μπορείτε να επιλέξετε τη λειτουργία Sport οποιαδήποτε στιγμή ενώ οδηγείτε.

### **Geartronic - Χειμερινή λειτουργία**

Όταν ο δρόμος είναι ολισθηρός, το αυτοκίνητο ενδέχεται να ξεκινήσει ευκολότερα εάν επιλέξετε 3η χειροκίνητη.

1. Πατήστε το πεντάλ φρένων και μετακινήστε τον επιλογέα ταχυτήτων από τη θέση **D** στην τερματική θέση στο "**+S-**" - η ένδειξη στον πίνακα οργάνων αλλάζει από **D** στον αριθμό 1<sup>9</sup>.
2. Μετακινηθείτε προς τα πάνω μέχρι την 3η ταχύτητα πιέζοντας τον επιλογέα προς το "**+**" (συν) δύο φορές - η ένδειξη

στην οθόνη του πίνακα οργάνων αλλάζει από 1 σε 3.

3. Αφήστε το πεντάλ φρένου και επιταχύνετε προσεκτικά.

Η λειτουργία "Χειμερινή οδήγηση" του κιβωτίου ταχυτήτων σημαίνει ότι το αυτοκίνητο ξεκινά με τον κινητήρα σε χαμηλότερες στροφές και μειωμένη ισχύ κινητήρα στους κινητήριους τροχούς.

### **Λειτουργία Kick-Down**

Αν πατήσετε το πεντάλ του γκαζιού μέχρι το τέρμα της διαδρομής του (πέρα από τη θέση που θεωρείται ως πλήρης επιτάχυνση) επιλέγεται αυτόματα μικρότερη σχέση. Αυτό ονομάζεται kick-down.

Αν αφήσετε το πεντάλ του γκαζιού από τη θέση "kick-down", τότε επιλέγεται αυτόματα μεγαλύτερη σχέση.

Το "kick-down" χρησιμοποιείται όταν απαιτείται μέγιστη επιτάχυνση, π.χ. κατά την προσπέραση.

### **Λειτουργία ασφαλείας**

Για να αποφευχθεί η υπέρβαση του ορίου στροφών του κινητήρα, το πρόγραμμα ελέγχου του κιβωτίου ταχυτήτων διαθέτει αναστολέα επιλογής μικρότερης σχέσης, ο οποίος αποτρέπει το kick-down.

<sup>8</sup> Μόνο σε ορισμένους κινητήρες.

<sup>9</sup> Εάν το αυτοκίνητο διαθέτει λειτουργία Sport\*, τότε εμφανίζεται πρώτα η ένδειξη "S".



Το Geartronic δεν επιτρέπει την επιλογή μικρότερης σχέσης/kick-down, διότι κάτι τέτοιο θα αύξανε τις στροφές του κινητήρα σε βαθμό που θα μπορούσε να προκληθεί ζημιά στον κινητήρα. Εάν ο οδηγός επιχειρήσει να επιλέξει μικρότερη σχέση με αυτό τον τρόπο όταν ο κινητήρας λειτουργεί λειτούργει σε υψηλές στροφές, δεν θα γίνει τίποτα – η αρχική σχέση παραμένει επιλεγμένη.

Όταν έχει ενεργοποιηθεί το kickdown, το αυτοκίνητο μπορεί να αλλάξει μία ή περισσότερες σχέσεις κάθε φορά ανάλογα με τις στροφές του κινητήρα. Όταν οι στροφές του κινητήρα αυξηθούν στο ανώτατο όριο, πραγματοποιείται αλλαγή σε μεγαλύτερη σχέση ώστε να μην υποστεί ζημιά.

### **Ρυμούλκηση**

Αν το αυτοκίνητο πρέπει να ρυμουλκηθεί – βλ. σημαντικές πληροφορίες στην ενότητα Ρυμούλκηση (σ. 362).

### **Σχετικές πληροφορίες**

- Λάδι κιβωτίου ταχυτήτων - προδιαγραφές και όγκος (σ. 474)
- Αυτόματο κιβώτιο ταχυτήτων -- Powershift\* (σ. 316)
- Κιβώτια ταχυτήτων (σ. 310)

\* Προαιρετικός εξοπλισμός/αξεσουάρ, για περισσότερες πληροφορίες βλ. Εισαγωγή.



## Αυτόματο κιβώτιο ταχυτήτων -- Powershift\*

Το αυτόματο κιβώτιο ταχυτήτων Powershift μεταδίδει την κινητήρια δύναμη από τον κινητήρα στους κινητήριους τροχούς με διπλό δίσκο μηχανικού συμπλέκτη, σε αντίθεση με το Geartronic που αντί αυτού χρησιμοποιεί υδραυλικό μετατροπέα ροπής.



**D:** Θέσεις αυτόματης αλλαγής σχέσεων. **+S-:** Θέσεις χειροκίνητης αλλαγής σχέσεων. **S:** Λειτουργία Sport\*.

Το κιβώτιο ταχυτήτων Powershift λειτουργεί με τον ίδιο τρόπο και διαθέτει παρόμοια συστήματα ελέγχου και λειτουργίες με το αυτόματο κιβώτιο ταχυτήτων Geartronic.

Εξαίρεση αποτελεί η λειτουργία "Geartronic - Χειμερινή οδήγηση" (σ. 312):

- Το Powershift επιτρέπει στο αυτοκίνητο να ξεκινήσει σε ολισθηρό οδόστρωμα

επιλέγοντας **2a** αντί για 3η στο Geartronic.

## Ρυμούλκηση

Τα μοντέλα με κιβώτιο ταχυτήτων Powershift δεν πρέπει να ρυμουλκούνται, διότι ο κινητήρας πρέπει να βρίσκεται σε λειτουργία προκειμένου το κιβώτιο ταχυτήτων να λιπανθεί επαρκώς. Αν η ρυμούλκηση (σ. 362) είναι απαραίτητη, πρέπει να πραγματοποιηθεί για όσο το δυνατόν μικρότερη απόσταση και με πολύ χαμηλή ταχύτητα.

Αν δεν είστε σίγουροι αν το αυτοκίνητο διαθέτει κιβώτιο ταχυτήτων Powershift ή Geartronic, μπορείτε να το διαπιστώσετε ανατρέχοντας στον κωδικό που αναγράφεται στην πινακίδα του κιβωτίου ταχυτήτων κάτω από το καπό του κινητήρα, Τύπος (σ. 462). Ο κωδικός "MPS6" σημαίνει ότι το αυτοκίνητο διαθέτει κιβώτιο ταχυτήτων Powershift - διαφορετικά πρόκειται για αυτόματο κιβώτιο ταχυτήτων Geartronic.

Βλ. επίσης σημαντικές πληροφορίες στην ενότητα Ρυμούλκηση (σ. 362).

## Πρέπει να θυμάστε τα εξής

Ο διπλός συμπλέκτης του κιβωτίου ταχυτήτων διαθέτει προστασία κατά της υπερφόρτωσης, που ενεργοποιείται εάν στο σύστημα αναπτυχθεί πολύ υψηλή θερμοκρασία, π.χ. εάν το αυτοκίνητο συγκρατείται ακίνητο με το πεντάλ γκαζιού σε έδαφος με ανηφορική κλίση για μεγάλο χρονικό διάστημα.

Εάν το κιβώτιο ταχυτήτων υπερθερμανθεί, το αυτοκίνητο τραντάζεται και δονείται, ανάβει η προειδοποιητική λυχνία και στον πίνακα οργάνων εμφανίζεται ένα μήνυμα. Το κιβώτιο ταχυτήτων μπορεί επίσης να υπερθερμανθεί κατά την οδήγηση σε μπουτιλιάρισμα με πολύ χαμηλή ταχύτητα (10 km/h (6 mph) ή χαμηλότερη) σε έδαφος με ανηφορική κλίση ή με προσδεμένο τρέιλερ. Το κιβώτιο ταχυτήτων κρυώνει όταν το αυτοκίνητο είναι σταματημένο, με το ποδόφρενο πατημένο και τον κινητήρα να λειτουργεί στο ρελαντί.

Μπορείτε να αποφύγετε την υπερθέρμανση λόγω οδήγησης με χαμηλή ταχύτητα σε μπουτιλιάρισμα, εάν οδηγείτε σε στάδια:

- Σταματήστε το αυτοκίνητο και περιμένετε με το πόδι σας στο πεντάλ φρένου μέχρι να δημιουργηθεί μια ικανοποιητική απόσταση από τα προπορευόμενα οχήματα, οδηγήστε προς τα εμπρός για μια μικρή απόσταση, και στη συνέχεια περιμένετε ακόμη λίγο με το πόδι σας στο πεντάλ φρένου.



## ΣΗΜΑΝΤΙΚΟ

Χρησιμοποιείτε το ποδόφρενο για να συγκρατήσετε το αυτοκίνητο σταματημένο σε έδαφος με ανηφορική κλίση - μη συγκρατείτε το αυτοκίνητο με το πεντάλ γκαζιού. Το κιβώτιο ταχυτήτων μπορεί έτσι να υπερθερμανθεί.

**Μήνυμα και ενέργεια**

Σε ορισμένες περιπτώσεις στον πίνακα οργάνων ενδέχεται να εμφανιστεί ένα μήνυμα κει-

μένου ενώ ταυτόχρονα ανάβει η σχετική ενδεικτική λυχνία.

Λυχνία	Μήνυμα	Οδηγικά χαρακτηριστικά	Ενέργεια
	<b>Κιβώτιο ταχυτήτων ζεστό</b> <b>Φρενάρετε για συγκράτηση</b>	Δυσκολία διατήρησης σταθερής ταχύτητας ακόμη και όταν ο κινητήρας λειτουργεί σε σταθερές στροφές.	Το κιβώτιο ταχυτήτων έχει υπερθερμανθεί. Κρατήστε το αυτοκίνητο ακινητοποιημένο πατώντας το πεντάλ φρένου <sup>A</sup> .
	<b>Κιβώτιο ταχυτήτων ζεστό</b> <b>Σταθμεύστε με ασφάλεια</b> <b>Αφήστε τον κινητ. σε λειτ</b>	Σημαντική έλξη στο σύστημα πρόσφυσης του αυτοκινήτου.	Το κιβώτιο ταχυτήτων έχει υπερθερμανθεί. Σταθμεύστε αμέσως το αυτοκίνητο με ασφάλεια <sup>A</sup> .
	<b>Ψύξη κιβωτίου ταχυτήτων</b> <b>Αφήστε τον κινητήρα σε λειτουργία</b>	Δεν υπάρχει κίνηση λόγω υπερθέρμανσης στο κιβώτιο ταχυτήτων.	Το κιβώτιο ταχυτήτων έχει υπερθερμανθεί. Για γρηγορότερη ψύξη: Αφήστε τον κινητήρα να λειτουργήσει στο ρελαντί με το μοχλό ταχυτήτων στη θέση <b>N</b> ή <b>P</b> , μέχρι να σβήσει το μήνυμα.

<sup>A</sup> Για γρηγορότερη ψύξη: αφήστε τον κινητήρα να λειτουργήσει στο ρελαντί με τον επιλογέα ταχυτήτων στη θέση **N** ή **P**, μέχρι το μήνυμα να σβήσει.

Ο πίνακας δείχνει τρία στάδια κλιμακούμενης σοβαρότητας υπερθέρμανσης του κιβωτίου ταχυτήτων. Παράλληλα με το μήνυμα κειμένου που εμφανίζεται στην οθόνη, ο οδηγός ενημερώνεται επίσης ότι τα ηλεκτρονικά συστήματα του αυτοκινήτου αλλάζουν προσωρινά τα οδηγικά χαρακτηριστικά. Ακολουθήστε τις οδηγίες στο μήνυμα κειμένου, ανάλογα με την περίπτωση.

**ΣΗΜΕΙΩΣΗ**

Τα παραδείγματα στον πίνακα δεν υποδεικνύουν βλάβη στο αυτοκίνητο, αντίθετα δείχνουν ότι έχει ενεργοποιηθεί κάποια λειτουργία ασφαλείας για να αποτραπεί τυχόν ζημιά στα εξαρτήματα του αυτοκινήτου.

**ΠΡΟΕΙΔΟΠΟΙΗΣΗ**

Εάν αγνοήσετε την προειδοποιητική λυχνία σε συνδυασμό με το κείμενο **Κιβώτιο ταχυτήτων ζεστό Σταθμεύστε με ασφάλεια Αφήστε τον κινητ. σε λειτ**, τότε η θερμότητα στο κιβώτιο ταχυτήτων μπορεί να αυξηθεί τόσο πολύ, ώστε η μετάδοση ισχύος ανάμεσα στον κινητήρα και το κιβώτιο να ανασταλεί προσωρινά για να αποτραπεί τυχόν δυσλειτουργία του συμπλέκτη - το αυτοκίνητο στη συνέ-





χρεια δεν έχει κίνηση και παραμένει σταματημένο μέχρι η θερμοκρασία στο κιβώτιο ταχυτήτων να μειωθεί σε αποδεκτό επίπεδο.

Για περισσότερα μηνύματα κειμένου με τις αντίστοιχες προτεινόμενες λύσεις για το αυτόματο κιβώτιο ταχυτήτων, βλ. Μηνύματα (σ. 122).

Το μήνυμα κειμένου σβήνει αυτόματα μόλις ολοκληρωθεί η προτεινόμενη ενέργεια ή αφού πατήσετε μία φορά το κουμπί **OK** στο μοχλοδιακόπτη των φλας.

### Σχετικές πληροφορίες

- Αυτόματο κιβώτιο ταχυτήτων -- Geartronic\* (σ. 312)
- Λάδι κιβωτίου ταχυτήτων - προδιαγραφές και όγκος (σ. 474)





## Αναστολέας μοχλού επιλογής ταχυτήτων

Υπάρχουν δύο διαφορετικοί τύποι αναστολέα επιλογέα ταχυτήτων - μηχανικός και αυτόματος.

### Μηχανικός αναστολέας αλλαγής ταχυτήτων

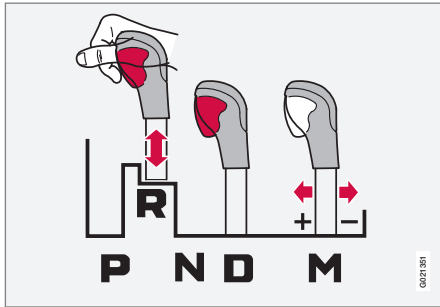

*M: Χειροκίνητη αλλαγή σχέσεων<sup>10</sup> - "+/-" ή το πρόγραμμα λειτουργίας "Sport".*

Μπορείτε να μετακινήσετε ελεύθερα τον επιλογέα ταχυτήτων εμπρός πίσω μεταξύ των θέσεων **N** και **D**. Οι άλλες θέσεις διαθέτουν ένα μηχανισμό ασφάλισης, τον οποίο μπορείτε να απενεργοποιήσετε από το κουμπί του αναστολέα στον επιλογέα ταχυτήτων.

Εάν πατήσετε το κουμπί του αναστολέα, μπορείτε να μετακινήσετε τον επιλογέα ταχυτή-

των προς τα εμπρός ή προς τα πίσω μεταξύ των θέσεων **P**, **R**, **N** και **D**.

### Αυτόματος αναστολέας αλλαγής σχέσεων

Το αυτόματο κιβώτιο ταχυτήτων διαθέτει ειδικά συστήματα ασφαλείας:

#### Θέση στάθμευσης (P)

Αυτοκίνητο σταματημένο με κινητήρα σε λειτουργία:

- Κρατήστε το πεντάλ φρένου πατημένο, ενώ μετακινείτε τον επιλογέα ταχυτήτων σε άλλη θέση.

#### Ηλεκτρικός αναστολέας σχέσης - Shiftlock Θέση στάθμευσης (P)

Για να μπορέσετε να μετακινήσετε τον επιλογέα ταχυτήτων από τη θέση **P** σε άλλες θέσεις, το πεντάλ φρένων πρέπει να είναι πατημένο και το κλειδί να βρίσκεται στη θέση (σ. 87) **II**.

#### Shiftlock - Νεκρά (N)

Εάν ο επιλογέας ταχυτήτων βρίσκεται στη θέση **N** και το αυτοκίνητο παραμένει σταματημένο επί 3 δευτερόλεπτα τουλάχιστον (ανεξάρτητα εάν ο κινητήρας βρίσκεται σε λειτουργία ή όχι), ο επιλογέας ταχυτήτων ασφαλίζει.

Για να μπορέσετε να μετακινήσετε τον επιλογέα ταχυτήτων από τη θέση **N** σε άλλη θέση,

το πεντάλ φρένων πρέπει να είναι πατημένο και το κλειδί να βρίσκεται στη θέση (σ. 87) **II**.

### Απενεργοποίηση του αυτόματου αναστολέα αλλαγής σχέσεων



Εάν το αυτοκίνητο δεν μπορεί να μετακινηθεί, π.χ. λόγω αποφορτισμένης μπαταρίας, ο επιλογέας ταχυτήτων πρέπει να μετακινηθεί από τη θέση **P** για να μπορέσει να κινηθεί το αυτοκίνητο.

- ▶ Σηκώστε το ελαστικό κάλυμμα στο χώρο πίσω από την κεντρική κονσόλα και εντοπίστε την οπή<sup>11</sup> για το αποσπώμενο κλειδί (σ. 181) στο κάτω μέρος του χώρου αυτού.

<sup>10</sup> Η απεικόνιση είναι σχηματική.

<sup>11</sup> Μπορεί να υπάρχουν 2 οπές - μία από το αποσπώμενο κλειδί και μία που στερεώνει το λαστιχένιο κάλυμμα.



- Αναζητήστε ένα ελατηριωτό κουμπί στο βάθος της οπής με το αποσπώμενο κλειδί - πιέστε το κουμπί με το κλειδί και κρατήστε το πατημένο.
  - Μετακινήστε τον επιλογέα ταχυτήτων από τη θέση **P** σε άλλη θέση και τραβήξτε το αποσπώμενο κλειδί προς τα πάνω.
4. Τοποθετήστε το λαστιχένιο κάλυμμα ξανά στη θέση του.

### Σχετικές πληροφορίες

- Αυτόματο κιβώτιο ταχυτήτων -- Geartronic\* (σ. 312)
- Αυτόματο κιβώτιο ταχυτήτων -- Powershift\* (σ. 316)

### Σύστημα υποβοήθησης εκκίνησης σε ανηφόρα (HSA)\*<sup>12</sup>

Μπορείτε να αφήσετε το ποδοφρένο πριν ξεκινήσετε ή πριν αρχίσετε να κινείστε ανηφορικά με την όπισθεν - η λειτουργία HSA (Hill Start Assist) φροντίζει ώστε το αυτοκίνητο να μην κυλίσει προς τα πίσω.

Η λειτουργία σημαίνει ότι η πίεση στο πεντάλ στο σύστημα πέδησης διατηρείται επί αρκετά δευτερόλεπτα αφότου μετακινήσετε το πόδι σας από το πεντάλ φρένων στο πεντάλ γκαζιού.

Η προσωρινή επίδραση πέδησης απενεργοποιείται μετά από μερικά δευτερόλεπτα ή όταν ο οδηγός επιταχύνει.

### Σχετικές πληροφορίες

- Εκκίνηση του κινητήρα (σ. 302)

### Τετρακίνηση - (AWD)\*

Η βέλτιστη πρόσφυση επιτυγχάνεται με το σύστημα τετρακίνησης.

### Η τετρακίνηση είναι μόνιμη

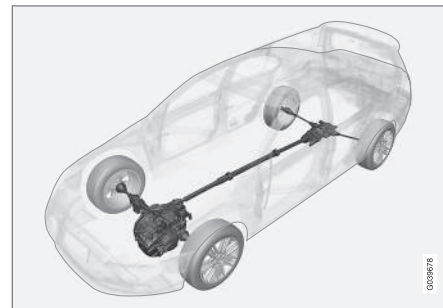

Τετρακίνηση (All Wheel Drive) σημαίνει ότι και οι τέσσερις τροχοί του αυτοκινήτου περιστρέφονται ταυτόχρονα.

Η ισχύς κατανέμεται αυτόματα μεταξύ των μπροστινών και των πίσω τροχών. Ένα ηλεκτρονικά ελεγχόμενο σύστημα συμπλέκτη κατανέμει την ισχύ στους τροχούς με την καλύτερη πρόσφυση στο τρέχον οδόστρωμα. Με αυτό τον τρόπο επιτυγχάνεται καλύτερη πρόσφυση και αποτρέπεται το σπινάρισμα των τροχών. Υπό κανονικές συνθήκες οδήγησης, το μεγαλύτερο μέρος της ισχύος μεταδίδεται στους μπροστινούς τροχούς.

<sup>12</sup> Ανάλογα με το συνδυασμό κινητήρα και κιβωτίου ταχυτήτων. Η λειτουργία HSA δεν είναι εφικτή με ορισμένους συνδυασμούς.



Η τετρακίνηση αυξάνει την ασφάλεια κατά την οδήγηση σε βροχή, χιόνι και πάγο.

### Hill Descent Control (HDC)\*<sup>13</sup>

Το HDC μπορεί να παρομοιαστεί με ένα αυτόματο φρένο του κινητήρα. Όταν αφήνετε το πεντάλ γκαζιού σε κατηφορικές κλίσεις, το αυτοκίνητο συνήθως φρενάρει από τον κινητήρα ο οποίος προσπαθεί να διατηρήσει χαμηλές στροφές - η λειτουργία αυτή ονομάζεται πέδηση κινητήρα. Ωστόσο, όσο πιο απότομη είναι η κλίση του δρόμου και όσο μεγαλύτερο το φορτίο στο αυτοκίνητο, τόσο ταχύτερη είναι η κύλιση του αυτοκινήτου παρά την πέδηση από τον κινητήρα - η λειτουργία HDC αντισταθμίζει αυτό το φαινόμενο με την αυτόματη παρέμβαση των φρένων.

### Γενικές πληροφορίες για το HDC

Η λειτουργία HDC επιτρέπει στον οδηγό να αυξάνει/μειώνει ταχύτητα σε απότομες κατηφορικές κλίσεις, έχοντας απλώς το πόδι του στο πεντάλ γκαζιού, χωρίς να χρησιμοποιεί το ποδόφρενο. Η ευαισθησία του πεντάλ γκαζιού μειώνεται και το πεντάλ γίνεται πιο σαφές μέσω του περιορισμού της πλήρους ενεργοποίησης του πεντάλ προκειμένου οι στροφές του κινητήρα να προσαρμοστούν εντός ενός περιορισμένου εύρους στροφών. Το σύστημα πέδησης φρενάρει το αυτοκίνητο και το επιβραδύνει ομαλά, επιτρέποντας έτσι στον οδηγό να επικεντρωθεί πλήρως στην οδήγηση.

Το HDC είναι ιδιαίτερα χρήσιμο σε απότομες κλίσεις με ανομοιόμορφο οδοστρώμα και ολισθηρά σημεία. Π.χ. κατά την τοποθέτηση μιας βάρκας από τη ράμπα στο τρέιλερ.

### **!** ΠΡΟΕΙΔΟΠΟΙΗΣΗ

Το HDC δεν λειτουργεί σε όλες τις περιπτώσεις, έχει σχεδιαστεί απλώς ως συμπληρωματικό βοήθημα.

Ο οδηγός φέρει πάντοτε την απόλυτη ευθύνη να διασφαλίζει ότι το αυτοκίνητο οδηγείται σωστά.

### Λειτουργία



Ενεργοποίηση/Απενεργοποίηση HDC.

Το HDC ενεργοποιείται ή απενεργοποιείται με έναν από τους διακόπτες της κεντρικής κονσόλας. Η λυχνία στο διακόπτη ανάβει όταν η λειτουργία είναι ενεργοποιημένη.

<sup>13</sup> Διαθέσιμο μόνο στο V60 Cross Country με AWD.





 Όταν το HDC λειτουργεί, ανάβει το σύμβολο στον πίνακα οργάνων μαζί με το μήνυμα κειμένου **Σύστημα ελέγχου κατάβασης ενεργοποιημένο**.

Η λειτουργία ενεργοποιείται μόνο όταν έχει επιλεγεί πρώτη ταχύτητα και στην όπισθεν. Στο αυτόματο κιβώτιο ταχυτήτων, πρέπει να επιλέξετε τη σχέση **1** που υποδεικνύεται με τον αριθμό **1** στον πίνακα οργάνων, βλ. Αυτόματο κιβώτιο ταχυτήτων -- Geartronic\* (σ. 312).

## ΣΗΜΕΙΩΣΗ

Το HDC δεν μπορεί να ενεργοποιηθεί στο αυτόματο κιβώτιο ταχυτήτων στη θέση **D**.

## Χειρισμός

Το HDC επιτρέπει την κύλιση του αυτοκινήτου με μέγιστη ταχύτητα 10 km/h (6 mph) προς τα εμπρός με πέδηση κινητήρα και 7 km/h (4 mph) με την όπισθεν. Ωστόσο, μπορείτε να επιλέξετε οποιαδήποτε ταχύτητα μπορεί να αναπτύξει το αυτοκίνητο χρησιμοποιώντας το πεντάλ γκαζιού. Όταν αφήσετε το πεντάλ γκαζιού, το αυτοκίνητο φρενάρει γρήγορα στα 10 ή 7 km/h (6 ή 4 mph) αντίστοιχα, ανεξάρτητα από την κλίση του δρόμου και χωρίς να χρειαστεί να πατήσετε το ποδόφρενο.

Τα φώτα φρένων ανάβουν αυτόματα όταν η λειτουργία είναι ενεργοποιημένη. Ο οδηγός μπορεί να επιβραδύνει ή να σταματήσει το

αυτοκίνητο ανά πάσα στιγμή χρησιμοποιώντας το ποδόφρενο.

Το HDC απενεργοποιείται:

- με το κουμπί On/Off στην κεντρική κονσόλα
- εάν στο μηχανικό κιβώτιο ταχυτήτων επιλεγεί ταχύτητα μεγαλύτερη από την **1**
- εάν στο αυτόματο κιβώτιο ταχυτήτων επιλεγεί ταχύτητα μεγαλύτερη από την **1** ή εάν ο επιλογέας ταχυτήτων μετακινηθεί στη θέση **D**.

Μπορείτε να απενεργοποιήσετε τη λειτουργία ανά πάσα στιγμή. Εάν αυτό συμβεί σε επιφάνεια με απότομη κλίση, τότε η πέδηση δεν απενεργοποιείται αμέσως, αλλά σταδιακά.

## ΣΗΜΕΙΩΣΗ

Όταν το HDC είναι ενεργοποιημένο, μπορείτε να παρατηρήσετε μια καθυστέρηση από τη στιγμή που πατάτε το πεντάλ γκαζιού μέχρι να αποκριθεί ο κινητήρας.

## Σχετικές πληροφορίες

- Τετρακίνηση - (AWD)\* (σ. 320)

## Start/Stop\*

*Ορισμένοι συνδυασμοί κινητήρα-κιβωτίου ταχυτήτων διατίθενται με λειτουργία Start/Stop η οποία ενεργοποιείται π.χ. σε κυκλοφοριακή συμφόρηση ή κατά την αναμονή σε φανάρι - ο κινητήρας τότε σβήνει προσωρινά και επανεκκινείται αυτόματα όταν πρόκειται να συνεχίσετε να οδηγείτε.*

Η φροντίδα για το περιβάλλον είναι ένας από τους σημαντικότερους παράγοντες και διέπει όλες τις επιχειρηματικές δραστηριότητες της Volvo Car Corporation. Από αυτόν το στοχευμένο προσανατολισμό προέκυψαν διάφορες λειτουργίες εξοικονόμησης ενέργειας όπως η Start/Stop, εκ των οποίων όλες έχουν ως συλλογικό στόχο τη μείωση της κατανάλωσης καυσίμου, η οποία με τη σειρά της συμβάλλει στη μείωση των εκπομπών καυσαερίων.



### Γενικές πληροφορίες για το Start/Stop



Ο κινητήρας σβήνει - γίνεται πιο αθόρυβος και πιο καθαρός.

Η λειτουργία Start/Stop δίνει στον οδηγό τη δυνατότητα για έναν πιο ενεργητικό και φιλικό προς το περιβάλλον τρόπο οδήγησης του αυτοκινήτου, επιτρέποντας στον κινητήρα να σβήνει αυτόματα, όποτε οι συνθήκες είναι κατάλληλες.

### Μηχανικό ή αυτόματο

Λάβετε υπόψη σας ότι υπάρχουν διαφορές στη λειτουργία Start/Stop ανάλογα εάν το κιβώτιο ταχυτήτων είναι μηχανικό ή αυτόματο.

### Σχετικές πληροφορίες

- Start/Stop\* - λειτουργία και χειρισμός (σ. 323)
- Εκκίνηση του κινητήρα (σ. 302)
- Start/Stop\* - ρυθμίσεις (σ. 328)

- Start/Stop\* - ο κινητήρας δεν τίθεται σε λειτουργία αυτόματα (σ. 327)
- Start/Stop\* - ο κινητήρας τίθεται αυτόματα σε λειτουργία (σ. 326)
- Start/Stop\* - ο κινητήρας δεν σβήνει (σ. 325)
- Start/Stop\* - ακούσιος τερματισμός λειτουργίας μηχανικού κιβωτίου ταχυτήτων (σ. 328)
- Start/Stop\* - ενδεικτικές λυχνίες και μηνύματα (σ. 330)
- Μπαταρία - Start/Stop (σ. 437)

### Start/Stop\* - λειτουργία και χειρισμός

Η λειτουργία Start/Stop ενεργοποιείται αυτόματα όταν ο κινητήρας τίθεται σε λειτουργία με το κλειδί.



Η λειτουργία Start/Stop ενεργοποιείται αυτόματα όταν ο κινητήρας τίθεται σε λειτουργία με το κλειδί. Ο οδηγός ενημερώνεται σχετικά από τη λυχνία της λειτουργίας που ανάβει στον πίνακα οργάνων και από τη λυχνία στο κουμπί ενεργοποίησης/απενεργοποίησης.

Όλα τα συνήθη συστήματα του αυτοκινήτου όπως ο φωτισμός, το ραδιόφωνο, κ.λπ. λειτουργούν ως συνήθως ακόμη κι όταν ο κινητήρας έχει σβήσει αυτόματα, με εξαίρεση κάποια συστήματα του εξοπλισμού ή λειτουργία των οποίων μπορεί προσωρινά να περιοριστεί, π.χ. η ταχύτητα περιστροφής του ανεμιστήρα του συστήματος κλιματισμού ή η πολύ υψηλή ένταση ήχου του ηχοσυστήματος.

### Αυτόματο σβήσιμο του κινητήρα

Για να επενεργήσει το αυτόματο σβήσιμο του κινητήρα, απαιτούνται τα εξής:





Συνθήκες	M/A A
Πατήστε συμπλέκτη, μετακινήστε το μοχλό ταχυτήτων στη νεκρά και αφήστε το πεντάλ του συμπλέκτη - ο κινητήρας σβήνει αυτόματα.	M
Σταματήστε το αυτοκίνητο με το ποδόφρενο και στη συνέχεια κρατήστε το αριστερό σας πόδι πάνω στο πεντάλ - ο κινητήρας σβήνει αυτόματα.	A

A M = Μηχανικό κιβώτιο ταχυτήτων, A = Αυτόματο κιβώτιο ταχυτήτων.



Εάν η λειτουργία ECO ενεργοποιηθεί, τότε ο κινητήρας μπορεί να σβήσει αυτόματα πριν το αυτοκίνητο έρθει εντελώς σε στάση.

Για συγκεκριμένες εκδόσεις κινητήρων, ο κινητήρας μπορεί να σβήσει αυτόματα πριν το αυτοκίνητο έρθει σε στάση ανεξάρτητα αν η λειτουργία ECO είναι ενεργοποιημένη.



Όταν ο κινητήρας σβήσει αυτόματα, ανάβει η λυχνία για τη λειτουργία Start/Stop στον πίνακα οργάνων.

## Αυτόματη εκκίνηση του κινητήρα

Συνθήκες	M/ A <sup>A</sup>
Με το μοχλό ταχυτήτων στη νεκρά: 1. Πατήστε το πεντάλ του συμπλέκτη ή πατήστε το πεντάλ γκαζιού - ο κινητήρας τίθεται σε λειτουργία. 2. Επιλέξτε την κατάλληλη ταχύτητα και ξεκινήστε το αυτοκίνητο.	M
Σηκώστε το πόδι σας από το ποδόφρενο - ο κινητήρας τίθεται αυτόματα σε λειτουργία και μπορείτε να συνεχίσετε να οδηγείτε.	A
Συνεχίστε να πατάτε το φρένο και πατήστε το πεντάλ γκαζιού - ο κινητήρας εκκινείται αυτόματα.	A
Όταν κινείστε σε επιφάνεια με κατηφορική κλίση, έχετε την εξής επιλογή: Αφήστε το ποδόφρενο και αφήστε το αυτοκίνητο να ξεκινήσει - ο κινητήρας τίθεται σε λειτουργία αυτόματα όταν η ταχύτητα υπερβεί το ρυθμό κανονικής βάρδισης.	M + A

A M = Μηχανικό κιβώτιο ταχυτήτων, A = Αυτόματο κιβώτιο ταχυτήτων.

## Απενεργοποίηση της λειτουργίας Start/Stop



Σε ορισμένες περιπτώσεις, συνιστάται να απενεργοποιείτε την αυτόματη λειτουργία Start/Stop - αυτό γίνεται με το πάτημα αυτού του κουμπιού.



Η απενεργοποιημένη λειτουργία επισημαίνεται με το σβήσιμο του συμβόλου Start/Stop στον πίνακα οργάνων και της λυχνίας στο κουμπί ενεργοποίησης/απενεργοποίησης.

Η λειτουργία Start/Stop απενεργοποιείται μέχρι να ενεργοποιηθεί ξανά με το κουμπί ή μέχρι την επόμενη φορά που ο κινητήρας θα τεθεί σε λειτουργία με το κλειδί.

## Σχετικές πληροφορίες

- Start/Stop\* (σ. 322)
- Εκκίνηση του κινητήρα (σ. 302)
- Start/Stop\* - ρυθμίσεις (σ. 328)
- Start/Stop\* - ο κινητήρας δεν τίθεται σε λειτουργία αυτόματα (σ. 327)
- Start/Stop\* - ο κινητήρας τίθεται αυτόματα σε λειτουργία (σ. 326)
- Start/Stop\* - ο κινητήρας δεν σβήνει (σ. 325)
- Start/Stop\* - ακούσιος τερματισμός λειτουργίας μηχανικού κιβωτίου ταχυτήτων (σ. 328)



- Start/Stop\* - ενδεικτικές λυχνίες και μηνύματα (σ. 330)
- Μπαταρία - Start/Stop (σ. 437)

### Start/Stop\* - ο κινητήρας δεν σβήνει

*Ακόμη κι αν η λειτουργία Start/Stop είναι ενεργοποιημένη, ο κινητήρας δεν σβήνει πάντοτε αυτόματα εάν:*

Ο κινητήρας δεν σβήνει αυτόματα εάν:

Συνθήκες	M/A A
Το αυτοκίνητο δεν έχει επιταχύνει πρώτα έως τα 8 km/h (5 mph) περίπου μετά από εκκίνηση με το κλειδί ή μετά το τελευταίο αυτόματο σβήσιμο του κινητήρα.	M + A
ο οδηγός έχει απασφαλίσει την πόρπη της ζώνης ασφαλείας.	M + A
η ισχύς της μπαταρίας είναι μικρότερη από το κατώτατο επιτρεπτό όριο.	M + A
ο κινητήρας δεν βρίσκεται στην κανονική θερμοκρασία λειτουργίας.	M + A
η θερμοκρασία περιβάλλοντος κυμαίνεται περίπου στο σημείο πήξης ή πάνω από τους 30 °C περίπου.	M + A
η ηλεκτρική θέρμανση του παρμπρίζ είναι ενεργοποιημένη.	M + A

Συνθήκες	M/A A
το περιβάλλον στο χώρο επιβατών έχει διαφορά από τις προκαθορισμένες τιμές - αυτό επισημαίνεται από το βεντιλατέρ που λειτουργεί σε υψηλή ταχύτητα.	M + A
το αυτοκίνητο κινείται με την όπισθεν.	M + A
η θερμοκρασία της μπαταρίας εκκίνησης είναι χαμηλότερη από το σημείο πήξης ή είναι πολύ υψηλή.	M + A
ο οδηγός στρίβει περισσότερο το τιμόνι.	M + A
το φίλτρο σωματιδίων του συστήματος εξαγωγής καυσαερίων είναι γεμάτο - η προσωρινά απενεργοποιημένη λειτουργία Start/Stop επανενεργοποιείται μόλις εκτελεστεί ένας κύκλος αυτόματου καθαρισμού (βλ. Φίλτρο κατακράτησης σωματιδίων πετρελαιοκινητήρων (DPF) (σ. 349)).	M + A
η κλίση του δρόμου είναι πολύ απότομη.	M + A

\* Προαιρετικός εξοπλισμός/αξεσουάρ, για περισσότερες πληροφορίες βλ. Εισαγωγή.





Συνθήκες	M/A A
υπάρχει τρέιλερ ηλεκτρικά συνδεδεμένο στο ηλεκτρικό σύστημα του αυτοκινήτου.	M + A
το καπό του κινητήρα είναι ανοικτό <sup>B</sup> .	M + A
το κιβώτιο ταχυτήτων δεν έχει κανονική θερμοκρασία λειτουργίας.	A
η πίεση του ατμοσφαιρικού αέρα είναι μικρότερη ή ίση με 1500-2500 μέτρα περίπου πάνω από το επίπεδο της θάλασσας - η τρέχουσα πίεση του αέρα κυμαίνεται ανάλογα με τις καιρικές συνθήκες που επικρατούν.	A
η λειτουργία Queue Assist του Adaptive cruise control είναι ενεργοποιημένη.	A
ο επιλογέας ταχυτήτων είναι στη θέση S <sup>C</sup> ή "+/-".	A

A M = Μηχανικό κιβώτιο ταχυτήτων, A = Αυτόματο κιβώτιο ταχυτήτων.

B Μόνο σε ορισμένους κινητήρες.

C Λειτουργία Sport.

## Σχετικές πληροφορίες

- Start/Stop\* (σ. 322)
- Start/Stop\* - λειτουργία και χειρισμός (σ. 323)
- Εκκίνηση του κινητήρα (σ. 302)
- Start/Stop\* - ρυθμίσεις (σ. 328)
- Start/Stop\* - ο κινητήρας δεν τίθεται σε λειτουργία αυτόματα (σ. 327)
- Start/Stop\* - ο κινητήρας τίθεται αυτόματα σε λειτουργία (σ. 326)
- Start/Stop\* - ακούσιος τερματισμός λειτουργίας μηχανικού κιβωτίου ταχυτήτων (σ. 328)
- Start/Stop\* - ενδεικτικές λυχνίες και μηνύματα (σ. 330)
- Μπαταρία - Start/Stop (σ. 437)

## Start/Stop\* - ο κινητήρας τίθεται αυτόματα σε λειτουργία

Όταν ένας κινητήρας έχει σβήσει με την αυτόματη λειτουργία, μπορεί να επανεκκινηθεί σε ορισμένες περιπτώσεις χωρίς ο οδηγός να έχει αποφασίσει αν θέλει να συνεχίσει την πορεία του.

Στις παρακάτω περιπτώσεις, ο κινητήρας τίθεται αυτόματα σε λειτουργία ακόμη κι αν ο/η οδηγός δεν έχει πατήσει το πεντάλ του συμπλέκτη (μηχανικό κιβώτιο ταχυτήτων) ή ακόμη κι αν σηκώσει το πόδι του/της από το πεντάλ φρένων (αυτόματο κιβώτιο ταχυτήτων):

Συνθήκες	M/A <sup>A</sup>
Τα παράθυρα θαμπώνουν.	M + A
Το περιβάλλον στο χώρο επιβατών παρουσιάζει απόκλιση από τις προκαθορισμένες τιμές.	M + A
Υπάρχει μια προσωρινά υψηλή απαίτηση ισχύος ή η ισχύς της μπαταρίας έχει μειωθεί κάτω από το ελάχιστο επιτρεπόμενο επίπεδο.	M + A
Επαναλαμβανόμενο πάτημα του πεντάλ φρένου.	M + A
Το καπό του κινητήρα έχει ανοίξει <sup>B</sup> .	M + A





Συνθήκες	M/A <sup>A</sup>
Το αυτοκίνητο αρχίζει να κινείται ή αυξάνεται η ταχύτητά του ελαφρώς, αν το αυτοκίνητο σταμάτησε αυτόματα χωρίς να είναι εντελώς ακίνητο.	M + A
Η πόρπη της ζώνης ασφαλείας του οδηγού άνοιξε με τον επιλογέα ταχυτήτων στη θέση <b>D</b> ή <b>N</b> .	A
Κινήσεις του τιμονιού <sup>B</sup> .	A
Ο επιλογέας ταχυτήτων μετακινήθηκε από τη θέση <b>D</b> στη θέση <b>S</b> <sup>C</sup> , <b>R</b> ή "+/-".	A
Η πόρτα του οδηγού άνοιξε με τον επιλογέα ταχυτήτων στη θέση <b>D</b> - ένα ηχητικό σήμα ("πινγκ") και ένα μήνυμα κειμένου ενημερώνουν ότι η λειτουργία Start/Stop είναι ενεργή.	A

A M = Μηχανικό κιβώτιο ταχυτήτων, A = Αυτόματο κιβώτιο ταχυτήτων.

B Μόνο σε ορισμένους κινητήρες.

C Λειτουργία Sport.



### ΠΡΟΕΙΔΟΠΟΙΗΣΗ

Μην ανοίγετε το καπό του κινητήρα όταν ο κινητήρας έχει σβήσει αυτόματα - ο κινητήρας μπορεί ξαφνικά να τεθεί σε λειτουργία αυτόματα. Πρώτα σβήστε τον κινητήρα ως συνήθως, με το κουμπί **START/STOP ENGINE**, πριν ανοίξετε το καπό.

### Σχετικές πληροφορίες

- Start/Stop\* (σ. 322)
- Start/Stop\* - λειτουργία και χειρισμός (σ. 323)
- Εκκίνηση του κινητήρα (σ. 302)
- Start/Stop\* - ρυθμίσεις (σ. 328)
- Start/Stop\* - ο κινητήρας δεν τίθεται σε λειτουργία αυτόματα (σ. 327)
- Start/Stop\* - ο κινητήρας δεν σβήνει (σ. 325)
- Start/Stop\* - ακούσιος τερματισμός λειτουργίας μηχανικού κιβωτίου ταχυτήτων (σ. 328)
- Start/Stop\* - ενδεικτικές λυχνίες και μηνύματα (σ. 330)
- Μπαταρία - Start/Stop (σ. 437)

### Start/Stop\* - ο κινητήρας δεν τίθεται σε λειτουργία αυτόματα

Η αυτόματη εκκίνηση του κινητήρα δεν λειτουργεί πάντοτε μετά από το αυτόματο σβήσιμο.

Στις παρακάτω περιπτώσεις ο κινητήρας δεν τίθεται αυτόματα σε λειτουργία μετά από αυτόματο σβήσιμο:

Συνθήκες	M/A <sup>A</sup>
Έχει επιλεγεί μια σχέση χωρίς αποσύμπλεξη - ένα μήνυμα στην οθόνη ειδοποιεί τον οδηγό να μετακινήσει το μοχλό ταχυτήτων στη νεκρά για να μπορέσει να ενεργοποιηθεί η αυτόματη εκκίνηση.	M
Ο οδηγός είναι μη προσδεδεδμένος.	M
Ο οδηγός δεν είναι προσδεδεδμένος με τη ζώνη ασφαλείας, ο επιλογέας ταχυτήτων βρίσκεται στη θέση <b>P</b> και η πόρτα του οδηγού είναι ανοικτή - ο κινητήρας πρέπει να τεθεί κανονικά σε λειτουργία.	A

A M = Μηχανικό κιβώτιο ταχυτήτων, A = Αυτόματο κιβώτιο ταχυτήτων.

### Σχετικές πληροφορίες

- Start/Stop\* (σ. 322)
- Start/Stop\* - λειτουργία και χειρισμός (σ. 323)





- Εκκίνηση του κινητήρα (σ. 302)
- Start/Stop\* - ρυθμίσεις (σ. 328)
- Start/Stop\* - ο κινητήρας τίθεται αυτόματα σε λειτουργία (σ. 326)
- Start/Stop\* - ο κινητήρας δεν σβήνει (σ. 325)
- Start/Stop\* - ακούσιος τερματισμός λειτουργίας μηχανικού κιβωτίου ταχυτήτων (σ. 328)
- Start/Stop\* - ενδεικτικές λυχνίες και μηνύματα (σ. 330)
- Μπαταρία - Start/Stop (σ. 437)

## Start/Stop\* - ακούσιος τερματισμός λειτουργίας μηχανικού κιβωτίου ταχυτήτων

Αν η εκκίνηση αποτύχει και ο κινητήρας σβήνει, προχωρήστε ως εξής:

1. Βεβαιωθείτε ότι η ζώνη ασφαλείας του οδηγού έχει ασφαλίσει στην πόρπη της.
2. Πατήστε το πεντάλ του συμπλέκτη ξανά - ο κινητήρας τίθεται σε λειτουργία αυτόματα.
3. Σε ορισμένες περιπτώσεις, ο μοχλός ταχυτήτων πρέπει να βρίσκεται στη νεκρά. Στον πίνακα οργάνων εμφανίζεται τότε το κείμενο **Put gear in neutral**.

## Σχετικές πληροφορίες

- Start/Stop\* (σ. 322)
- Start/Stop\* - λειτουργία και χειρισμός (σ. 323)
- Εκκίνηση του κινητήρα (σ. 302)
- Start/Stop\* - ρυθμίσεις (σ. 328)
- Start/Stop\* - ο κινητήρας δεν τίθεται σε λειτουργία αυτόματα (σ. 327)
- Start/Stop\* - ο κινητήρας τίθεται αυτόματα σε λειτουργία (σ. 326)
- Start/Stop\* - ο κινητήρας δεν σβήνει (σ. 325)
- Start/Stop\* - ενδεικτικές λυχνίες και μηνύματα (σ. 330)
- Μπαταρία - Start/Stop (σ. 437)

## Start/Stop\* - ρυθμίσεις

Το σύστημα του μενού MY CAR του αυτοκινήτου, στην κεφαλίδα **DRIVE**, περιέχει πληροφορίες σχετικά με το σύστημα Start/Stop της Volvo, καθώς και συστάσεις για τεχνικές οδήγησης για εξοικονόμηση ενέργειας.

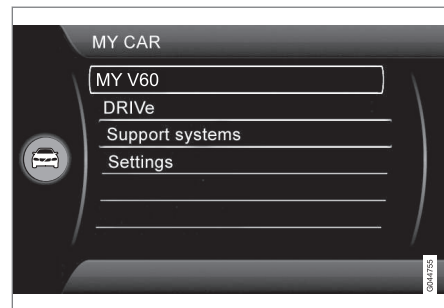

## Σχετικές πληροφορίες

- Start/Stop\* (σ. 322)
- Start/Stop\* - λειτουργία και χειρισμός (σ. 323)
- Εκκίνηση του κινητήρα (σ. 302)
- Start/Stop\* - ο κινητήρας δεν τίθεται σε λειτουργία αυτόματα (σ. 327)
- Start/Stop\* - ο κινητήρας τίθεται αυτόματα σε λειτουργία (σ. 326)
- Start/Stop\* - ο κινητήρας δεν σβήνει (σ. 325)



- Start/Stop\* - ακούσιος τερματισμός λειτουργίας μηχανικού κιβωτίου ταχυτήτων (σ. 328)
- Start/Stop\* - ενδεικτικές λυχνίες και μηνύματα (σ. 330)
- Μπαταρία - Start/Stop (σ. 437)



## 08 Εκκίνηση και οδήγηση







### Start/Stop\* - ενδεικτικές λυχνίες και μηνύματα

Η λειτουργία Start/Stop μπορεί να εμφανίσει μηνύματα κειμένου στον πίνακα οργάνων.

### Μήνυμα κειμένου

 Σε συνδυασμό με αυτή την ενδεικτική λυχνία, η λειτουργία Start/Stop μπορεί να εμφανίσει μηνύματα κειμένου στον πίνακα οργάνων για ορισμένες περιπτώσεις. Για κάποιες από

αυτές, υπάρχει μια συνιστώμενη ενέργεια που πρέπει να πραγματοποιηθεί. Στον παρακάτω πίνακα παρατίθενται ορισμένα παραδείγματα.

Λυχνία	Μήνυμα	Πληροφορίες/Ενέργεια	M/A <sup>A</sup>
	Auto Start/Stop Απαιτείται σέρβις	Το σύστημα Start/Stop δεν λειτουργεί. Απευθυνθείτε σε ένα συνεργείο - συνιστάται να απευθυνθείτε σε ένα εξουσιοδοτημένο συνεργείο της Volvo.	M + A
	Autostart Κινητήρας σε λειτουργία + ηχητικό σήμα	Ενεργοποιείται, αν ανοίξει η πόρτα οδηγού με τον κινητήρα αυτόματα σταματημένο και τον επιλογέα ταχυτήτων στη θέση <b>D</b> .	A
	Πατήστε το κουμπί Start	Ο κινητήρας δεν θα τεθεί σε λειτουργία αυτόματα - θέστε σε λειτουργία τον κινητήρα με το συνήθη τρόπο, με το κουμπί <b>START/STOP ENGINE</b> .	M + A
	Πατήστε το πεντάλ του συμπλέκτη για εκκίνηση	Ο κινητήρας είναι έτοιμος για αυτόματη εκκίνηση - σε αναμονή για το πάτημα του πεντάλ του συμπλέκτη.	M
	Πατήστε τα πεντάλ φρένων και συμπλέκτη για εκκίνηση	Ο κινητήρας είναι έτοιμος για αυτόματη εκκίνηση - σε αναμονή για το πάτημα του πεντάλ φρένου ή του πεντάλ συμπλέκτη.	M
	Επιλέξτε νεκρά για εκκίνηση	Έχει εμπλακεί σχέση μετάδοσης χωρίς να αποσύμπλεξη - αποεπιλέξτε τη σχέση και μετακινήστε το μοχλό ταχυτήτων στη νεκρά.	M



Λυχνία	Μήνυμα	Πληροφορίες/Ενέργεια	M/A <sup>A</sup>
	Επιλέξτε <b>P</b> ή <b>N</b> για εκκίνηση	Η λειτουργία Start/Stop έχει απενεργοποιηθεί - μετακινήστε τον επιλογέα ταχυτήτων στη θέση <b>N</b> ή <b>P</b> και θέστε τον κινητήρα σε λειτουργία ως συνήθως με το κουμπί <b>START/STOP ENGINE</b> .	A
	Πατήστε το κουμπί <b>Start</b>	Το κινητήρας δεν θα τεθεί αυτόματα σε λειτουργία - θέστε τον κινητήρα σε λειτουργία ως συνήθως με το κουμπί <b>START/STOP ENGINE</b> και τον επιλογέα ταχυτήτων στη θέση <b>P</b> ή <b>N</b> .	A

A M = Μηχανικό κιβώτιο ταχυτήτων, A = Αυτόματο κιβώτιο ταχυτήτων.

Εάν κάποιο μήνυμα δεν σβήσει όταν η ενέργεια ολοκληρωθεί, πρέπει να απευθυνθείτε σε ένα συνεργείο - συνιστάται να απευθυνθείτε σε ένα εξουσιοδοτημένο συνεργείο της Volvo.

- Μπαταρία - Start/Stop (σ. 437)

### Σχετικές πληροφορίες

- Start/Stop\* (σ. 322)
- Start/Stop\* - λειτουργία και χειρισμός (σ. 323)
- Εκκίνηση του κινητήρα (σ. 302)
- Start/Stop\* - ρυθμίσεις (σ. 328)
- Start/Stop\* - ο κινητήρας δεν τίθεται σε λειτουργία αυτόματα (σ. 327)
- Start/Stop\* - ο κινητήρας τίθεται αυτόματα σε λειτουργία (σ. 326)
- Start/Stop\* - ο κινητήρας δεν σβήνει (σ. 325)
- Start/Stop\* - ακούσιος τερματισμός λειτουργίας μηχανικού κιβωτίου ταχυτήτων (σ. 328)



## Πρόγραμμα οδήγησης ECO\*

ECO Πρόκειται για μια πρωτοποριακή λειτουργία της Volvo για αυτοκίνητα με αυτόματο κιβώτιο ταχυτήτων, που μπορεί να μειώσει την κατανάλωση καυσίμου έως και 5 %, ανάλογα με τον τρόπο που οδηγεί ο οδηγός. Η λειτουργία δίνει στον οδηγό τη δυνατότητα για έναν πιο ενεργητικό και φιλικό προς το περιβάλλον τρόπο οδήγησης.

### Γενικά



Τα παρακάτω έχουν αλλάξει στην ενεργοποίηση της λειτουργίας ECO:

- Σημεία αλλαγής ταχυτήτων του κιβωτίου ταχυτήτων.
- Απόκριση και διαχείριση κινητήρα από το πεντάλ γκαζιού.
- Λειτουργία Start/Stop - ο κινητήρας μπορεί επίσης να σβήσει αυτόματα πριν το αυτοκίνητο έρθει εντελώς σε στάση.
- Η λειτουργία Eco Coast ενεργοποιείται - το φρένο κινητήρα παύει.
- Ρυθμίσεις συστήματος αυτόματου κλιματισμού - μερικοί ηλεκτρικοί καταναλωτές απενεργοποιούνται ή λειτουργούν με μειωμένη ισχύ.

### ΣΗΜΕΙΩΣΗ

Όταν η λειτουργία ECO είναι ενεργοποιημένη, αλλάζουν αρκετές παράμετροι στις ρυθμίσεις του συστήματος κλιματισμού ενώ αρκετές λειτουργίες συσκευών κατανάλωσης ρεύματος περιορίζονται. Μπορείτε να μηδενίσετε ορισμένες ρυθμίσεις χειροκίνητα, αλλά η πλήρης λειτουργικότητά τους αποκαθίσταται μόνο απενεργοποιώντας τη λειτουργία ECO.

### ECO - Λειτουργία



- 1 ECO ενεργοποίηση/απενεργοποίηση
- 2 Ενδεικτική λυχνία ECO

Η λειτουργία ECO απενεργοποιείται, όταν σβήνει ο κινητήρας και, για το λόγο αυτό, πρέπει να ενεργοποιείται κάθε φορά που ο κινητήρας τίθεται σε λειτουργία. Υπάρχουν εξαιρέσεις για ορισμένους κινητήρες. Ωστόσο, αυτό μπορεί εύκολα να διαπιστωθεί

από το σύμβολο ECO στον πίνακα οργάνων και τη λυχνία στο κουμπί ECO, που ανάβουν όταν η λειτουργία είναι ενεργοποιημένη.

### Ενεργοποίηση ή απενεργοποίηση λειτουργίας ECO

ECO



Η απενεργοποιημένη λειτουργία ECO επισημαίνεται με το σβήσιμο του συμβόλου ECO στον πίνακα οργάνων και της λυχνίας στο κουμπί ECO. Η λειτουργία στη συνέχεια απενεργοποιείται μέχρι να ενεργοποιηθεί ξανά με το κουμπί ECO.

### Eco Coast - Λειτουργία

Η υπολειτουργία Eco Coast σημαίνει στην πράξη ότι το φρένο κινητήρα απενεργοποιείται, που με τη σειρά του σημαίνει ότι η κινητική ενέργεια του αυτοκινήτου χρησιμοποιείται για την κύλιση για μεγαλύτερες αποστάσεις. Όταν ο οδηγός αφήνει το πεντάλ γκαζιού του κιβώτιο ταχυτήτων αποσυμπλέκεται αυτόματα από τον κινητήρα οι στροφές του οποίου μειώνονται στο ρελαντί με ελάχιστη κατανάλωση.

Αυτή η λειτουργία προορίζεται για χρήση σε περίπτωση όταν αναμένεται μείωση της ταχύτητας, π.χ. για σταθερή οδήγηση σε δρόμο με χαμηλότερο όριο ταχύτητας.

Η λειτουργία Eco Coast διευκολύνει την προορατική οδήγηση κατά την οποία ο οδη-

\* Προαιρετικός εξοπλισμός/αξεσουάρ, για περισσότερες πληροφορίες βλ. Εισαγωγή.



γός μπορεί να χρησιμοποιήσει την επονομαζόμενη τεχνική "Pulse & Glide" και να ελαχιστοποιήσει το φρενάρισμα.

Ένας συνδυασμός Eco Coast και προσωρινά απενεργοποιημένης λειτουργίας ECO μπορεί να συμβάλλει αθροιστικά σε μειωμένη κατανάλωση. Αναλόγως:

- Ενεργό Eco Coast: Μακρά κύλιση **χωρίς** φρένο κινητήρα = Χαμηλή κατανάλωση και
- Απενεργοποιημένη λειτουργία ECO: Σύνομη κύλιση **με** φρένο κινητήρα = Ελάχιστη κατανάλωση.

### **i** ΣΗΜΕΙΩΣΗ

Ωστόσο, για να επιτευχθεί η καλύτερη χαμηλή κατανάλωση καυσίμου, θα πρέπει γενικά να αποφεύγεται το Eco Coast σε συνδυασμό με σύντομη αποστάσεις.

### Ενεργοποίηση της λειτουργίας Eco Coast

Η λειτουργία ενεργοποιείται, όταν αφήσετε εντελώς το πεντάλ γκαζιού, σε συνδυασμό με τις εξής παραμέτρους:

- Πατημένο κουμπί **ECO**
- Επιλογές ταχυτήτων στη θέση **D**
- Ταχύτητα μεταξύ 65-140 km/h περίπου (40-87 mph).
- Η κλίση κατωφέρειας του δρόμου δεν είναι μεγαλύτερη από 6% περίπου.

### Απενεργοποίηση Eco Coast

Σε ορισμένες περιπτώσεις, μπορεί να θέλετε να απενεργοποιήσετε τη λειτουργία Eco Coast. Παραδείγματα τέτοιων περιπτώσεων είναι:

- σε κατωφέρειες με απότομη κλίση - για να μπορεί να χρησιμοποιηθεί η πέδηση από τον κινητήρα.
- πριν από επικείμενο ελιγμό προσπέρασης - για να μπορέσει να ολοκληρωθεί με τον ασφαλέστερο δυνατό τρόπο.

Απενεργοποίηση Eco Coast και επαναφορά του φρένου κινητήρα μπορεί να γίνει ως εξής:

- Πατήστε το κουμπί **ECO**.
- Μετακινήστε το μοχλό ταχυτήτων στη χειροκίνητη θέση "**S+/-**".
- Αλλάξτε σχέση με τα χειριστήρια αλλαγής ταχυτήτων στο τιμόνι.
- Πατήστε το πεντάλ γκαζιού ή φρένων.

### Eco Coast - Περιορισμοί

Η λειτουργία δεν είναι διαθέσιμη εάν:

- το Cruise control είναι ενεργοποιημένο
- Η κλίση κατωφέρειας του δρόμου είναι μεγαλύτερη από 6% περίπου.
- αλλάξετε χειροκίνητα σχέση με τα χειριστήρια αλλαγής ταχυτήτων στο τιμόνι\*
- ο κινητήρας ή/και το κιβώτιο ταχυτήτων βρίσκονται σε κανονική θερμοκρασία λειτουργίας.

- μετακινήσετε τον επιλογέα ταχυτήτων από τη θέση **D** στη θέση "**S+/-**".
- η ταχύτητα βρίσκεται εκτός του εύρους 65-140 km/h περίπου (40-87 mph).

### Περισσότερες πληροφορίες και ρυθμίσεις

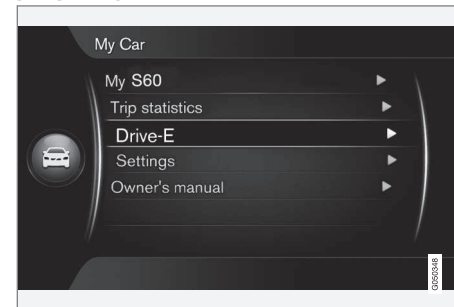

Το μενού του συστήματος **MY CAR** του αυτοκινήτου περιέχει περαιτέρω πληροφορίες για την έννοια του ECO - βλέπε ενότητα MY CAR (σ. 124).

### Σχετικές πληροφορίες

- Γενικές πληροφορίες για το σύστημα κλιματισμού (σ. 136)



## Φρένο

Το ποδόφρενο χρησιμοποιείται για να επιβραδύνετε το αυτοκίνητο ενώ οδηγείτε.

Το αυτοκίνητο διαθέτει δύο κυκλώματα φρένων για λόγους ασφαλείας. Αν κάποιο κύκλωμα φρένων υποστεί βλάβη, η διαδρομή του πεντάλ φρένου μεγαλώνει και πρέπει να πατήσετε το πεντάλ φρένων πιο δυνατά για να φρενάρι το αυτοκίνητο.

Η πίεση που ασκεί με το πόδι ο οδηγός στο πεντάλ φρένου ενισχύεται από το σερβόφρενο.



### ΠΡΟΕΙΔΟΠΟΙΗΣΗ

Το σερβόφρενο λειτουργεί μόνο όταν βρίσκεται σε λειτουργία ο κινητήρας.

Αν πατήσετε το ποδόφρενο όταν ο κινητήρας είναι σβηστός, θα αισθανθείτε το πεντάλ σκληρό και θα χρειαστεί να το πατήσετε πιο δυνατά για να φρενάρι το αυτοκίνητο.

Στα αυτοκίνητα με τη λειτουργία Σύστημα υποβοήθησης εκκίνησης σε ανηφόρα (HSA)\* (σ. 320)\*, το πεντάλ επιστρέφει πιο αργά από ό,τι συνήθως στην κανονική του θέση αν το αυτοκίνητο είναι σταθμευμένο σε επικλινές έδαφος ή σε ανομοίωρη επιφάνεια.

Κατά την οδήγηση σε ορεινές περιοχές ή με μεγάλο φορτίο πρέπει να αποφεύγετε την υπερβολική χρήση των φρένων, χρησιμο-

ποιώντας την πέδηση από τον κινητήρα. Η πέδηση από τον κινητήρα εφαρμόζεται πολύ αποτελεσματικά όταν χρησιμοποιείται η ίδια σχέση μετάδοσης στις ανηφορικές και τις κατηφορικές διαδρομές.

Για περισσότερες γενικές πληροφορίες σχετικά με τα βαριά φορτία του αυτοκινήτου, βλ. Λάδι κινητήρα - αντίξοες συνθήκες οδήγησης (σ. 470).

## Πέδηση σε βρεγμένο δρόμο

Όταν οδηγείτε για πολύ ώρα σε έντονη βροχή χωρίς να φρενάριτε, η πέδηση μπορεί να καθυστερήσει ελαφρώς όταν χρησιμοποιήσετε τα φρένα. Αυτό μπορεί επίσης να συμβεί μετά από πλύσιμο του αυτοκινήτου. Τότε είναι απαραίτητο να πατήσετε το πεντάλ φρένων πιο δυνατά. Για αυτό το λόγο, τηρείτε μεγαλύτερη απόσταση από τα προπορευόμενα οχήματα.

Φρενάριτε το αυτοκίνητο δυνατά μετά από οδήγηση σε βρεγμένο δρόμο και μετά από πλύσιμο του αυτοκινήτου. Τα δισκόφρενα στη συνέχεια ζεσταίνονται, στεγνώνουν πιο γρήγορα και προστατεύονται από την οξείδωση. Λάβετε υπόψη σας την τρέχουσα κυκλοφοριακή κατάσταση όταν φρενάριτε.

## Πέδηση σε δρόμο με αλάτι

Όταν φρενάριτε σε δρόμο που έχει διαστρωθεί με αλάτι, μπορεί να σχηματιστεί μια στρώση αλατιού στα δισκόφρενα και τις επενδύσεις των φρένων. Αυτό μπορεί να

μεγαλώσει την απόσταση ακινητοποίησης. Για αυτό το λόγο, πρέπει να διατηρείτε μεγάλη απόσταση ασφαλείας από το προπορευόμενο όχημα. Επίσης βεβαιωθείτε για τα εξής:

- Φρενάριτε τακτικά για να αφαιρεθεί τυχόν στρώση αλατιού. Βεβαιωθείτε ότι οι υπόλοιποι χρήστες του δρόμου δεν κινδυνεύουν λόγω της πέδησης.
- Πατήστε προσεκτικά το πεντάλ φρένων όταν θέλετε να σταματήσετε και πριν αρχίσετε την επόμενη διαδρομή.

## Συντήρηση

Για να διατηρήσετε το αυτοκίνητο όσο το δυνατόν πιο ασφαλές και αξιόπιστο, τηρείτε τα μεσοδιαστήματα σέρβις της Volvo που παρατίθενται στο Εγχειρίδιο Σέρβις και Εγγύησης.

Τα καινούργια και τα αντικατασταθέντα τακάκια και δίσκοι των φρένων δεν παρέχουν βέλτιστη πέδηση μέχρι να στρώσουν μετά από μερικές εκατοντάδες χιλιόμετρα. Για να αντισταθμίσετε τη μειωμένη απόδοση των φρένων, πατήστε το πεντάλ φρένων πιο δυνατά. Η Volvo συνιστά να τοποθετείτε μόνο επενδύσεις φρένων που είναι εγκεκριμένες για το Volvo σας.







## ΣΗΜΑΝΤΙΚΟ

Η φθορά στα μέρη του συστήματος φρένων πρέπει να ελέγχεται τακτικά.

Απευθυνθείτε σε ένα συνεργείο για πληροφορίες σχετικά με τη διαδικασία ή αναθέστε σε ένα συνεργείο τον έλεγχο - συνιστάται να απευθυνθείτε σε ένα εξουσιοδοτημένο συνεργείο της Volvo.

## Ενδεικτικές λυχνίες και μηνύματα

Λυχνία	Ερμηνεία
	Σταθερά αναμμένη – Ελέγξτε τη στάθμη υγρού φρένων. Εάν η στάθμη είναι χαμηλή, συμπληρώστε υγρό φρένων και ελέγξτε ποια είναι η αιτία απώλειας υγρού φρένων.
	Σταθερά αναμμένη επί 2 δευτερόλεπτα κατά την εκκίνηση του κινητήρα - πραγματοποιείται αυτόματος έλεγχος λειτουργίας.

## ΠΡΟΕΙΔΟΠΟΙΗΣΗ

Εάν οι λυχνίες  και  ανάψουν ταυτόχρονα, ενδέχεται να έχει σημειωθεί βλάβη στο σύστημα πέδησης.

Εάν η στάθμη στο δοχείο υγρού φρένων είναι κανονική, οδηγήστε προσεκτικά μέχρι το πλησιέστερο συνεργείο για έλεγχο του συστήματος πέδησης - συνιστάται να απευθυνθείτε σε ένα εξουσιοδοτημένο συνεργείο της Volvo.

Εάν η στάθμη στο δοχείο υγρού φρένων βρίσκεται κάτω από την ένδειξη **MIN**, μη συνεχίσετε να οδηγείτε εάν πρώτα δεν συμπληρώσετε υγρό φρένων.

Η αιτία της απώλειας υγρού φρένων πρέπει να διερευνηθεί.

## Σχετικές πληροφορίες

- Χειρόφρενο (σ. 337)
- Ποδόφρενο - φώτα απότομου φρεναρίσματος και αυτόματα αλάρμ (σ. 336)
- Ποδόφρενο - έκτακτη υποβοήθηση πέδησης (σ. 336)
- Ποδόφρενο - σύστημα αντιμπλοκαρίσματος τροχών (σ. 335)

## Ποδόφρενο - σύστημα αντιμπλοκαρίσματος τροχών

Το σύστημα αντιμπλοκαρίσματος τροχών, ABS (Anti-lock Braking System), αποτρέπει το μπλοκάρισμα των τροχών κατά την πέδηση.

Με αυτή τη λειτουργία, ο οδηγός διατηρεί τον έλεγχο του αυτοκινήτου και μπορεί να πραγματοποιεί ελιγμούς πιο εύκολα για να αποφύγει, για παράδειγμα, κάποιο κίνδυνο. Όταν ενεργοποιηθεί αυτή η λειτουργία, ενδέχεται να αισθανθείτε κραδασμούς στο πεντάλ φρένου, το οποίο είναι φυσιολογικό.

Μόλις ο κινητήρας τεθεί σε λειτουργία και ο οδηγός αφήσει το πεντάλ φρένου, πραγματοποιείται αυτόματα ένας σύντομος έλεγχος στο σύστημα ABS. Ενδέχεται να πραγματοποιηθεί ένας πρόσθετος αυτόματος έλεγχος του συστήματος ABS όταν η ταχύτητα του αυτοκινήτου είναι χαμηλή. Ο έλεγχος μπορεί να γίνει αντιληπτός με τη μορφή δονήσεων στο πεντάλ φρένων.

## Σχετικές πληροφορίες

- Φρένο (σ. 334)
- Χειρόφρενο (σ. 337)
- Ποδόφρενο - φώτα απότομου φρεναρίσματος και αυτόματα αλάρμ (σ. 336)
- Ποδόφρενο - έκτακτη υποβοήθηση πέδησης (σ. 336)



### Ποδόφρενο - φώτα απότομου φρεναρίσματος και αυτόματα αλάρμ

Τα φώτα απότομου φρεναρίσματος ενεργοποιούνται για να ειδοποιήσουν τα οχήματα που ακολουθούν ότι το αυτοκίνητο φρενάρει απότομα. Όταν αυτή η λειτουργία είναι ενεργή, το φως φρένων αναβοσβήνει αντί να παραμένει σταθερά αναμμένο - όπως συμβαίνει κατά το κανονικό φρενάρισμα.

Τα φώτα απότομου φρεναρίσματος ανάβουν σε ταχύτητες πάνω από 50 km/h (31 mph) σε περίπτωση απότομου φρεναρίσματος. Μόλις το αυτοκίνητο μειώσει ταχύτητα κάτω από 10 km/h (6 mph), το φως φρένων σταματά να αναβοσβήνει πλέον και παραμένει απλώς αναμμένο - ενώ ταυτόχρονα ανάβουν τα αλάρμ (σ. 105) του αυτοκινήτου. Τα αλάρμ αναβοσβήνουν μέχρι ο οδηγός να αναπτύξει υψηλότερη ταχύτητα ή να σβήσει τα αλάρμ.

#### Σχετικές πληροφορίες

- Φρένο (σ. 334)
- Χειρόφρενο (σ. 337)
- Ποδόφρενο - έκτακτη υποβοήθηση πέδησης (σ. 336)
- Ποδόφρενο - σύστημα αντιμπλοκαρίσματος τροχών (σ. 335)

### Ποδόφρενο - έκτακτη υποβοήθηση πέδησης

Η έκτακτη υποβοήθηση πέδησης (Emergency Brake Assist) βοηθά στην αύξηση της δύναμης πέδησης, μειώνοντας έτσι την απόσταση φρεναρίσματος.

Το σύστημα EBA ανιχνεύει τον τρόπο με τον οποίο φρενάρει ο οδηγός και αυξάνει τη δύναμη πέδησης ανάλογα. Η δύναμη πέδησης μπορεί να ενισχυθεί μέχρι και το σημείο που ενεργοποιείται το σύστημα ABS. Η λειτουργία EBA διακόπτεται όταν η πίεση που ασκεί ο οδηγός στο πεντάλ φρένου μειωθεί.



#### ΣΗΜΕΙΩΣΗ

Όταν το EBA έχει ενεργοποιηθεί, η διαδρομή του πεντάλ φρένου είναι ελαφρώς μεγαλύτερη απ' ό,τι συνήθως. Πατήστε (και κρατήστε) πατημένο το πεντάλ φρένου όσο χρειαστεί. Εάν αφήσετε το πεντάλ φρένου, η πέδηση σταματά.

#### Σχετικές πληροφορίες

- Φρένο (σ. 334)
- Χειρόφρενο (σ. 337)
- Ποδόφρενο - φώτα απότομου φρεναρίσματος και αυτόματα αλάρμ (σ. 336)
- Ποδόφρενο - σύστημα αντιμπλοκαρίσματος τροχών (σ. 335)



## Χειρόφreno

Το χειρόφreno διατηρεί το αυτοκίνητο ακινητοποιημένο, όταν το κάθισμα του οδηγού δεν είναι κατεληγμένο, ασφαλιζοντας/μπλοκάροντας μηχανικά τους δύο τροχούς.

### Λειτουργία

Όταν το ηλεκτρικό χειρόφreno επενεργεί, μπορεί να ακουστεί ένας αμυδρός θόρυβος από το ηλεκτρομοτέρ. Αυτός ο θόρυβος μπορεί επίσης να ακουστεί όταν διενεργείται ο αυτόματος έλεγχος λειτουργίας του χειρόφρενου.

Εάν το χειρόφreno ενεργοποιηθεί όταν το αυτοκίνητο είναι σταματημένο, επενεργεί μόνο στους πίσω τροχούς. Εάν ενεργοποιηθεί όταν το αυτοκίνητο κινείται, χρησιμοποιείται ως κανονικό φρένο, δηλ. η πέδηση επενεργεί και στους τέσσερις τροχούς. Λίγο πριν το αυτοκίνητο σταματήσει, η λειτουργία πέδησης επενεργεί πλέον στους πίσω τροχούς.

### Χαμηλή τάση μπαταρίας

Εάν η τάση της μπαταρίας είναι πολύ χαμηλή, το χειρόφreno δεν μπορεί ούτε να απενεργοποιηθεί ούτε να ενεργοποιηθεί. Συνδέστε βοηθητική μπαταρία άλλου οχήματος, εάν η τάση της μπαταρίας είναι πολύ χαμηλή, βλ. Εκκίνηση με βοηθητικά καλώδια με μπαταρία (σ. 308).

## Ενεργοποίηση του χειρόφρενου



Χειριστήριο χειρόφρενου - ενεργοποίηση.

1. Πατήστε δυνατά το πεντάλ ποδόφρενου.
2. Πατήστε τον διακόπτη για το χειρόφreno.
  - >  Η λυχνία στον πίνακα οργάνων αρχίζει να αναβοσβήνει - μόλις παραμείνει σταθερά αναμμένη, το χειρόφreno είναι ενεργοποιημένο.
3. Αφήστε το πεντάλ φρένων και ελέγξτε εάν το αυτοκίνητο παραμένει ακινητοποιημένο.

Όταν σταθμεύετε το αυτοκίνητο, ο επιλογέας ταχυτήτων πρέπει να βρίσκεται πάντοτε στην 1η (μηχανικό κιβώτιο ταχυτήτων) ή στη θέση **P** (αυτόματο κιβώτιο ταχυτήτων).

## Πέδηση έκτακτης ανάγκης

Σε περίπτωση έκτακτης ανάγκης, μπορείτε να ενεργοποιήσετε το χειρόφreno όταν το όχημα βρίσκεται σε κίνηση αν πιέσετε και κρατήσετε τον διακόπτη για το χειρόφreno προς τα πάνω. Η πέδηση σταματά να επενεργεί όταν αφήσετε το χειριστήριο.



### ΣΗΜΕΙΩΣΗ

Όταν είναι ενεργή ή πέδηση έκτακτης ανάγκης σε υψηλές ταχύτητες, ηχη ένα σήμα.

## Στάθμευση σε επικλινές έδαφος

Εάν σταθμεύσετε το αυτοκίνητο στραμμένο προς την ανωφέρεια του δρόμου:

- Στρέψτε τους τροχούς **αντίθετα από** το κράσπεδο.

Εάν σταθμεύσετε το αυτοκίνητο στραμμένο προς την κατωφέρεια του δρόμου:

- Στρέψτε τους τροχούς **προς** το κράσπεδο.



### ΠΡΟΕΙΔΟΠΟΙΗΣΗ

Ενεργοποιείτε πάντοτε το χειρόφreno όταν σταθμεύετε σε επικλινές έδαφος - η επιλογή μιας σχέσης στο κιβώτιο, ή της θέσης **P** εάν το αυτοκίνητο διαθέτει αυτόματο κιβώτιο ταχυτήτων, δεν επαρκεί για τη συγκράτηση του αυτοκινήτου σε όλες τις περιπτώσεις.



## Απενεργοποίηση του χειρόφρενου



Χειριστήριο χειρόφρενου - απενεργοποίηση.

## Αυτοκίνητα με μηχανικό κιβώτιο ταχυτήτων

### Χειροκίνητη απενεργοποίηση

1. Τοποθετήστε το τηλεχειριστήριο-κλειδί στο διακόπτη ανάφλεξης<sup>14</sup>.
2. Πατήστε δυνατά το πεντάλ ποδόφρενου.
3. Πατήστε τον διακόπτη για το χειρόφρενο.
  - > Το χειρόφρενο απενεργοποιείται και η λυχνία στον πίνακα οργάνων σβήνει.

## ΣΗΜΕΙΩΣΗ

Μπορείτε επίσης να απενεργοποιήσετε χειροκίνητα το χειρόφρενο, πατώντας το πεντάλ του συμπλέκτη αντί για το πεντάλ φρένου. Η Volvo συνιστά να χρησιμοποιείτε το πεντάλ φρένου.

### Αυτόματη απενεργοποίηση

1. Θέστε τον κινητήρα σε λειτουργία.
2. Επιλέξτε 1η ή όπισθεν.
3. Αφήστε λίγο το πεντάλ του συμπλέκτη και πατήστε το πεντάλ γκαζιού.
  - > Το χειρόφρενο απενεργοποιείται και η λυχνία στον πίνακα οργάνων σβήνει.

### Αυτοκίνητα με αυτόματο κιβώτιο ταχυτήτων

#### Χειροκίνητη απενεργοποίηση

1. Τοποθετήστε το τηλεχειριστήριο-κλειδί στο διακόπτη ανάφλεξης<sup>14</sup>.
2. Πατήστε δυνατά το πεντάλ ποδόφρενου.
3. Τραβήξτε τη λαβή.
  - > Το χειρόφρενο απενεργοποιείται και η λυχνία στον πίνακα οργάνων σβήνει.

## Αυτόματη απενεργοποίηση

1. Πρόσδεση της ζώνης ασφαλείας.
2. Θέστε τον κινητήρα σε λειτουργία.
3. Πατήστε δυνατά το πεντάλ ποδόφρενου.
4. Μετακινήστε τον επιλογέα ταχυτήτων στη θέση **D** ή **R** και πατήστε το πεντάλ γκαζιού.
  - > Το χειρόφρενο απενεργοποιείται και η λυχνία στον πίνακα οργάνων σβήνει.

## ΣΗΜΕΙΩΣΗ

Για λόγους ασφαλείας, το χειρόφρενο απενεργοποιείται αυτόματα μόνο εάν ο κινητήρας βρίσκεται σε λειτουργία και ο οδηγός φορά τη ζώνη ασφαλείας. Το χειρόφρενο απενεργοποιείται αμέσως στα αυτοκίνητα με αυτόματο κιβώτιο ταχυτήτων όταν πατηθεί το πεντάλ γκαζιού και ο επιλογέας ταχυτήτων βρίσκεται στη θέση **D** ή **R**.

## Βαρύ φορτίο σε ανηφορική διαδρομή

Ένα βαρύ φορτίο, όπως το τρέιλερ, μπορεί να προκαλέσει την κύλιση του αυτοκινήτου προς τα πίσω εάν το χειρόφρενο απενεργοποιηθεί αυτόματα όταν το αυτοκίνητο βρίσκεται σε επιφάνεια με μεγάλη κλίση. Για να αποφύγετε κάτι τέτοιο πατήστε τη λαβή ενώ ξεκινάτε. Αφήστε τη λαβή όταν ο κινητήρας επιτύχει πρόσφυση.

<sup>14</sup> Αν τα αυτοκίνητα διαθέτουν σύστημα εκκίνησης και κλειδώματος Keyless: Πατήστε **START/STOP ENGINE**.



### Αντικατάσταση των θερμούι

Λόγω του σχεδιασμού του ηλεκτρικού χειρόφρενου, οι πίσω επενδύσεις τριβής (θερμούι) πρέπει να αντικαθίστανται σε συνεργείο - συνιστάται να απευθυνθείτε σε ένα εξουσιοδοτημένο συνεργείο της Volvo.

### Ενδεικτικές λυχνίες και μηνύματα

Για πληροφορίες πώς μπορείτε να εμφανίσετε και να διαγράψετε τα μηνύματα κειμένου στον πίνακα οργάνων, βλ. Μηνύματα - διευθέτηση (σ. 123).

Λυχνία	Μήνυμα	Σημασία/Ενέργεια
(P)!	"Μήνυμα"	<ul style="list-style-type: none"> <li>• Διαβάστε το μήνυμα στον πίνακα οργάνων.</li> </ul>
		<p>Η λυχνία που αναβοσβήνει σημαίνει ότι το χειρόφρενο είναι ενεργοποιημένο.</p> <p>Εάν η λυχνία αναβοσβήνει σε οποιαδήποτε άλλη περίπτωση, σημαίνει έχει σημειωθεί κάποια βλάβη.</p> <ul style="list-style-type: none"> <li>• Διαβάστε το μήνυμα στον πίνακα οργάνων.</li> </ul>
	Το χειρόφρενο δεν έχει απασφαλίσει πλήρως	<p>Κάποια βλάβη εμποδίζει την απενεργοποίηση του χειρόφρενου:</p> <ul style="list-style-type: none"> <li>• Προσπαθήστε να ενεργοποιήσετε και να απενεργοποιήσετε το χειρόφρενο.</li> </ul> <p>Εάν η βλάβη επιμένει μετά από μερικές προσπάθειες:</p> <ul style="list-style-type: none"> <li>• Επισκεφτείτε ένα συνεργείο - συνιστάται να απευθυνθείτε σε ένα εξουσιοδοτημένο συνεργείο της Volvo.</li> </ul> <p>Σημείωση: Εάν συνεχίσετε να οδηγείτε ενώ εμφανίζεται αυτό το μήνυμα σφάλματος, ηχεί ένα προειδοποιητικό σήμα.</p>



Λυχνία	Μήνυμα	Σημασία/Ενέργεια
	<b>Το χειρόφρενο δεν είναι τραβηγμένο</b>	<p>Κάποια βλάβη εμποδίζει την ενεργοποίηση του χειρόφρενου:</p> <ul style="list-style-type: none"> <li>• Προσπαθήστε να απενεργοποιήσετε και να ενεργοποιήσετε το χειρόφρενο.</li> </ul> <p>Εάν η βλάβη επιμένει μετά από μερικές προσπάθειες:</p> <ul style="list-style-type: none"> <li>• Επισκεφτείτε ένα συνεργείο - συνιστάται να απευθυνθείτε σε ένα εξουσιοδοτημένο συνεργείο της Volvo.</li> </ul> <p>Το μήνυμα εμφανίζεται επίσης στα οχήματα με μηχανικό κιβώτιο ταχυτήτων όταν το αυτοκίνητο κινείται με χαμηλή ταχύτητα με την πόρτα ανοικτή, προκειμένου ο οδηγός να ειδοποιηθεί ότι το χειρόφρενο μπορεί να έχει απενεργοποιηθεί ακούσια.</p>
	<b>Χειρόφρενο Απαιτείται σέρβις</b>	<p>Έχει σημειωθεί κάποια βλάβη:</p> <ul style="list-style-type: none"> <li>• Προσπαθήστε να ενεργοποιήσετε και να απενεργοποιήσετε το χειρόφρενο.</li> </ul> <p>Εάν η βλάβη επιμένει μετά από μερικές προσπάθειες:</p> <ul style="list-style-type: none"> <li>• Επισκεφτείτε ένα συνεργείο - συνιστάται να απευθυνθείτε σε ένα εξουσιοδοτημένο συνεργείο της Volvo.</li> </ul>

Εάν πρέπει να σταθμεύσετε το αυτοκίνητο πριν η πιθανή βλάβη αποκατασταθεί, πρέπει να στρίψετε τους τροχούς όπως όταν σταθμεύετε σε επικλινή επιφάνεια, και ο επιλογέας ταχυτήτων πρέπει να βρίσκεται στην 1η (μηχανικό κιβώτιο ταχυτήτων) ή στη θέση **P** (αυτόματο κιβώτιο ταχυτήτων).

Μπορείτε να επιβεβαιώσετε το μήνυμα κειμένου πατώντας στιγμιαία το κουμπί **OK** στο μοχλοδιακόπτη των φλας.

### Σχετικές πληροφορίες

- Φρένο (σ. 334)



## Πέρασμα από σημεία με νερά

Οδήγηση σε νερά σημαίνει ότι το αυτοκίνητο διασχίζει σημεία με βαθιά νερά σε δρόμο που έχει καλυφθεί με νερό. Κατά τη διέλευση από αβαθή απαιτείται μεγάλη προσοχή.

Μπορείτε να διασχίσετε με το αυτοκίνητο νερά βάθους έως και 25 cm (30 cm με το V60 Cross Country) με ταχύτητα όχι μεγαλύτερη από κανονική βάδιση. Όταν το αυτοκίνητο διασχίζει σημεία με τρεχούμενα νερά, απαιτείται μεγάλη προσοχή.

Όταν περνάτε από σημεία με νερά, διατηρείτε χαμηλή ταχύτητα και μη σταματάτε το αυτοκίνητο. Όταν πλέον διασχίσετε το σημείο με νερά, πατήστε ελαφρά το πεντάλ φρένου και βεβαιωθείτε ότι το σύστημα πέδησης λειτουργεί κανονικά. Το νερό και η λάσπη για παράδειγμα μπορεί να υγράνουν τις επενδύσεις τριβής (θερμούι) με αποτέλεσμα η λειτουργία πέδησης να επενεργεί με καθυστέρηση.

- Αν είναι απαραίτητο, καθαρίστε τις επαφές για το ηλεκτρικό σύστημα προθέρμανσης και τον κοτσαδόρο του τρέιλερ μετά από οδήγηση σε νερό και λάσπη.
- Μην αφήνετε για μεγάλο χρονικό διάστημα το αυτοκίνητο σε σημεία με νερά όπου η στάθμη υπερβαίνει το μαρσπιέ - κάτω τέτοιο μπορεί να προκαλέσει ηλεκτρικές βλάβες.

## ΣΗΜΑΝΤΙΚΟ

Εάν εισέλθει νερό στο φίλτρο αέρα, ο κινητήρας μπορεί να υποστεί ζημιά.

Σε βάθος μεγαλύτερο από 25 cm (30 cm με το V60 Cross Country), μπορεί να εισχωρήσει νερό στο κιβώτιο ταχυτήτων. Κάτι τέτοιο θα ελαττώσει τη λιπαντική ικανότητα των λαδιών και θα μειώσει τη διάρκεια λειτουργικής ζωής του συστήματος.

Η ζημιά σε οποιοδήποτε εξάρτημα, τον κινητήρα, το κιβώτιο ταχυτήτων, το στροβιλοσυμπιεστή, το διαφορικό ή τα εσωτερικά του μέρη, που οφείλεται σε πλημμύρα, κλειδώμα υδροστατικού συστήματος ή έλλειψη λαδιού, δεν καλύπτεται από την εγγύηση.

Εάν ο κινητήρας σβήσει σε νερά, μην επιχειρήσετε να τον θέσετε ξανά σε λειτουργία - το αυτοκίνητο πρέπει να ρυμουλκωθεί έξω από το νερό και να μεταφερθεί σε ένα συνεργείο - συνιστάται να απευθυνθείτε σε ένα εξουσιοδοτημένο συνεργείο της Volvo. Υπάρχει κίνδυνος σοβαρής βλάβης στον κινητήρα.

## Σχετικές πληροφορίες

- Οδική βοήθεια (σ. 365)
- Ρυμούλκηση (σ. 362)

## Υπερθέρμανση

Υπό ειδικές συνθήκες, για παράδειγμα κατά την οδήγηση σε ορεινές περιοχές και σε υψηλές θερμοκρασίες, υπάρχει κίνδυνος υπερθέρμανσης του κινητήρα και του συστήματος μετάδοσης κίνησης - ιδίως με μεγάλο φορτίο.

Για πληροφορίες σχετικά με την υπερθέρμανση κατά την οδήγηση με ρυμουλκούμενο, βλέπε Οδήγηση με τρέιλερ\* (σ. 354).

- Αφαιρέστε τυχόν βοηθητικούς προβολείς από το μπροστινό μέρος της μάσκας όταν οδηγείτε σε περιβάλλον όπου επικρατούν υψηλές θερμοκρασίες.
- Εάν η θερμοκρασία στο σύστημα ψύξης του κινητήρα είναι πολύ υψηλή, στην οθόνη πληροφοριών του πίνακα οργάνων ανάβει μια προειδοποιητική λυχνία και εμφανίζεται ένα μήνυμα κειμένου **Υψηλή θερμοκρ. κινητήρα Σταματήστε σε ασφαλές σημείο** - σταματήστε το αυτοκίνητο σε ασφαλές σημείο και αφήστε τον κινητήρα να λειτουργήσει στο ρελαντί επί μερικά λεπτά για να κρυώσει.
- Εάν εμφανιστεί το μήνυμα κειμένου **Υψηλή θερμοκρ. κινητήρα Σβήστε τον κινητήρα ή Στάθμη ψυκτ. κινητ. χαμηλή Σταματήστε σε ασφαλές σημείο**, πρέπει να σταματήσετε το αυτοκίνητο και να σβήσετε τον κινητήρα.
- Εάν υπάρχει κίνδυνος υπερθέρμανσης στο κιβώτιο ταχυτήτων, μεταξύ άλλων ενεργοποιείται μια ενσωματωμένη λει-

\* Προαιρετικός εξοπλισμός/αξεσουάρ, για περισσότερες πληροφορίες βλ. Εισαγωγή.





τουργία προστασίας, ανάβει μια προειδοποιητική λυχνία στον πίνακα οργάνων και στην οθόνη εμφανίζεται το μήνυμα κειμένου **Κιβώτιο ταχυτήτων ζεστό Μειώστε ταχύτητα ή Κιβώτιο ταχυτήτων ζεστό Σταματήστε με ασφάλεια Περιμένετε να κρυώσει** - ακολουθήστε τη σχετική σύσταση, μειώστε ταχύτητα, σταματήστε το αυτοκίνητο σε ασφαλές σημείο και αφήστε τον κινητήρα να λειτουργήσει στο ρελαντί επί μερικά λεπτά για να κρυώσει το κιβώτιο ταχυτήτων.

- Εάν το αυτοκίνητο υπερθερμανθεί, ενδέχεται να απενεργοποιηθεί αυτόματα το σύστημα κλιματισμού προσωρινά.
- Μην σβήνετε αμέσως τον κινητήρα αφού σταματήσετε έπειτα από απαιτητική οδήγηση.

### **i** ΣΗΜΕΙΩΣΗ

Είναι φυσιολογικό ο ανεμιστήρας ψύξης του κινητήρα να παραμείνει για λίγο σε λειτουργία αφότου σβήσετε τον κινητήρα.

### **Οδήγηση με ανοικτή πόρτα χώρου αποσκευών/καπό χώρου αποσκευών**

Σε περίπτωση οδήγησης με την πόρτα του χώρου αποσκευών ανοικτή, τα δηλητηριώδη καυσαέρια της εξάτμισης μπορεί να εισχωρήσουν στο αυτοκίνητο μέσα από το χώρο αποσκευών.

### **ΠΡΟΕΙΔΟΠΟΙΗΣΗ**

Μην οδηγείτε με την πόρτα του χώρου αποσκευών ανοιχτή! Τα δηλητηριώδη καυσαέρια της εξάτμισης μπορούν να εισχωρήσουν στο αυτοκίνητο μέσα από το χώρο αποσκευών.

### **Σχετικές πληροφορίες**

- Φόρτωση (σ. 164)

### **Υπερφόρτωση - μπαταρία εκκίνησης**

Οι λειτουργίες των ηλεκτρικών συστημάτων του αυτοκινήτου επιβαρύνουν τη μπαταρία εκκίνησης (σ. 432) σε διαφορετικό βαθμό. Μην χρησιμοποιείτε τη θέση κλειδιού II (σ. 87), όταν ο κινητήρας είναι σβηστός. Αντί αυτού χρησιμοποιήστε τη θέση I - για μικρότερη κατανάλωση ενέργειας.

Επίσης, προσέξτε τα διάφορα αξεσουάρ που επιβαρύνουν το ηλεκτρικό σύστημα. Μη χρησιμοποιείτε λειτουργίες που καταναλώνουν πολύ ρεύμα, όταν ο κινητήρας είναι σβηστός. Παραδείγματα αυτών των λειτουργιών είναι:

- ανεμιστήρας εξαερισμού
- προβολείς
- υαλοκαθαριστήρας παρμπρίζ
- ηχοσύστημα (υψηλή ένταση).

Εάν η τάση της μπαταρίας εκκίνησης είναι χαμηλή, στην οθόνη πληροφοριών του πίνακα οργάνων εμφανίζεται το κείμενο **Χαμηλή ισχύς μπαταρίας Λειτουργία εξοικονόμησης ισχύος**. Η λειτουργία εξοικονόμησης ενέργειας απενεργοποιεί ορισμένες λειτουργίες ή αναστέλλει κάποιες από αυτές όπως ο ανεμιστήρας εξαερισμού ή/και το ηχοσύστημα.





- Σε αυτή την περίπτωση, φορτίστε την μπαταρία θέτοντας τον κινητήρα σε λειτουργία και αφήνοντάς τον να λειτουργήσει επί 15 λεπτά τουλάχιστον - η φόρτιση της μπαταρίας εκκίνησης είναι πιο αποτελεσματική, όταν οδηγείτε το αυτοκίνητο παρά όταν το αυτοκίνητο είναι ακίνητο με τον κινητήρα να λειτουργεί στο ρελαντί.

### Πριν από μεγάλο ταξίδι

*Πριν από ένα μεγάλο ταξίδι, συνιστάται να κάνετε τα εξής:*

- Βεβαιωθείτε ότι ο κινητήρας λειτουργεί κανονικά και ότι η κατανάλωση καυσίμου (σ. 479) είναι φυσιολογική.
- Βεβαιωθείτε ότι δεν υπάρχουν διαρροές (καυσίμου, λαδιού ή άλλων υγρών).
- Ελέγξτε όλους τους λαμπτήρες και το βάθος πέλματος των ελαστικών.
- Σε ορισμένες χώρες επιβάλλεται από το νόμο στο αυτοκίνητο να υπάρχει προειδοποιητικό τρίγωνο (σ. 380).

### Σχετικές πληροφορίες

- Λάδι κινητήρα - έλεγχος και πλήρωση (σ. 414)
- Αλλαγή τροχών - αφαίρεση τροχών (σ. 375)
- Αντικατάσταση λαμπτήρα - γενικά (σ. 421)

### Οδήγηση το χειμώνα

*Για την οδήγηση το χειμώνα είναι σημαντικό να κάνετε ορισμένους ελέγχους για να διασφαλιστεί ότι το αυτοκίνητο μπορεί να οδηγηθεί με ασφάλεια.*

Πριν τη χειμερινή περίοδο ελέγχετε ιδίως τα παρακάτω:

- Το ψυκτικό υγρό (σ. 418) του κινητήρα πρέπει να περιέχει 50% γλυκόλης. Το μίγμα αυτό προστατεύει τον κινητήρα από τη διάβρωση λόγω πάγου σε θερμοκρασίες έως και  $-35\text{ }^{\circ}\text{C}$  περίπου. Για να αποφύγετε κινδύνους για την υγεία, δεν πρέπει να αναμιγνύετε διαφορετικούς τύπους γλυκόλης.
- Το ρεζερβουάρ πρέπει να διατηρείται γεμάτο για να αποφευχθεί η δημιουργία συμπυκνωμάτων.
- Το ιξώδες λαδιού του κινητήρα είναι σημαντικό. Τα λάδια χαμηλότερου ιξώδους (λεπτόρρευστα λάδια) διευκολύνουν την εκκίνηση όταν επικρατούν χαμηλές θερμοκρασίες και επίσης μειώνουν την κατανάλωση καυσίμου όταν ο κινητήρας είναι κρύος. Για περισσότερες πληροφορίες σχετικά με τα κατάλληλα λάδια, βλ. Λάδι κινητήρα - αντίξοες συνθήκες οδήγησης (σ. 470).



## ! ΣΗΜΑΝΤΙΚΟ

Μη χρησιμοποιείτε λάδι χαμηλού ιξώδους κατά την απαιτητική οδήγηση ή όταν επικρατούν υψηλές θερμοκρασίες.

- Πρέπει να ελέγχετε την κατάσταση της μπαταρίας εκκίνησης και την κατάσταση φόρτισης. Όταν επικρατούν χαμηλές θερμοκρασίες, οι απαιτήσεις από την μπαταρία εκκίνησης αυξάνονται και η ισχύς της μειώνεται από το κρύο.
- Χρησιμοποιείτε υγρό ψεκαστήρων (σ. 432) να μη σχηματιστεί πάγος στο δοχείο υγρού ψεκαστήρων.

Για το καλύτερο δυνατό κράτημα, η Volvo συνιστά τη χρήση χειμερινών ελαστικών σε όλους τους τροχούς εάν υπάρχει κίνδυνος χιονιού ή πάγου.

## i ΣΗΜΕΙΩΣΗ

Η χρήση χειμερινών ελαστικών επιβάλλεται από το νόμο σε ορισμένες χώρες. Η χρήση ελαστικών με καρφιά δεν επιτρέπεται σε όλες τις χώρες.

## Ολισθηρό οδόστρωμα

Οδηγήστε σε ολισθηρό οδόστρωμα υπό ελεγχόμενες συνθήκες για να δείτε πώς αντιδρά το αυτοκίνητο.

## Σχετικές πληροφορίες

- Οδήγηση το χειμώνα (σ. 343)

## Πορτάκι του ρεζερβουάρ - Άνοιγμα/κλείσιμο

Το πορτάκι του ρεζερβουάρ ανοίγει/κλείνει ως εξής:

## Πορτάκι του ρεζερβουάρ, άνοιγμα/κλείσιμο



Ανοίξετε το πορτάκι του ρεζερβουάρ από το κουμπί στον πίνακα φώτων - το πορτάκι ανοίγει όταν αφήσετε το κουμπί.

 Στην οθόνη του πίνακα οργάνων το βέλος της λυχνίας δείχνει σε ποια πλευρά του αυτοκινήτου βρίσκεται η τάπα του ρεζερβουάρ.

- Κλείστε το πορτάκι του ρεζερβουάρ πιέζοντάς το μέχρι να ακούσετε ένα κλικ.

## Σχετικές πληροφορίες

- Ανεφοδιασμός καυσίμου (σ. 345)

## Πορτάκι του ρεζερβουάρ - χειροκίνητο άνοιγμα

Όταν δεν μπορείτε να ανοίξετε ηλεκτρικά το πορτάκι του ρεζερβουάρ από το χώρο επιβατών, μπορείτε να το ανοίξετε χειροκίνητα.

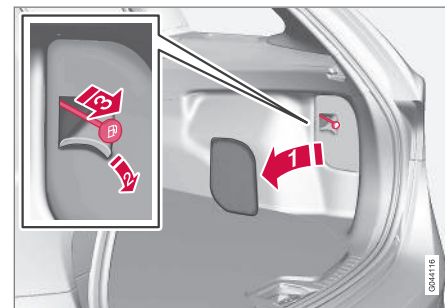

1. Ανοίξετε/αφαιρέστε τη θήκη στο χώρο αποσκευών (στην ίδια πλευρά με το πορτάκι του ρεζερβουάρ).
2. Τεντώστε/ανοίξετε ένα διάτρητο σημείο στο απομονωμένο τμήμα και εντοπίστε ένα πράσινο κορδόνι με λαβή.
3. Τραβήξτε το καλώδιο προσεκτικά προς τα πίσω, μέχρι το πορτάκι του ρεζερβουάρ να ανοίξει προς τα έξω με ένα "κλικ".

## ! ΣΗΜΑΝΤΙΚΟ

Τραβήξτε το καλώδιο απαλά - για να αποφασίσει η κλειδαριά απαιτείται ελάχιστη δύναμη.



### Σχετικές πληροφορίες

- Ανεφοδιασμός καυσίμου (σ. 345)

### Ανεφοδιασμός καυσίμου

Σημαντικά πράγματα που πρέπει να θυμάστε κατά τον ανεφοδιασμό καυσίμου.

#### Τάπα του ρεζερβουάρ, άνοιγμα/κλείσιμο

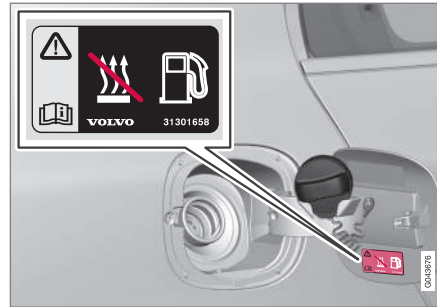

Μπορείτε να στερεώσετε την τάπα καυσίμου στο πορτάκι του ρεζερβουάρ.

Η πίεση στο ρεζερβουάρ ενδέχεται να αυξηθεί υπερβολικά όταν η θερμοκρασία περιβάλλοντος είναι υψηλή. Ανοίξτε την τάπα αργά.

- Μετά τον ανεφοδιασμό καυσίμου - επανατοποθετήστε την τάπα και περιστρέψτε τη μέχρι να ακούσετε ένα ή περισσότερα "κλικ".

#### Ανεφοδιασμός καυσίμου

- Μη γεμίζετε υπερβολικά το ρεζερβουάρ, αλλά σταματήστε τον ανεφοδιασμό καυσίμου όταν διακοπεί η παροχή από την

αντλία του πρατηρίου καυσίμου την πρώτη φορά.



#### ΣΗΜΕΙΩΣΗ

Τυχόν υπερπλήρωση μπορεί να οδηγήσει σε υπερχειλίση του ρεζερβουάρ όταν ο καιρός είναι ζεστός.

#### Πλήρωση από δοχείο καυσίμου<sup>15</sup>

Κατά την πλήρωση από δοχείο καυσίμου, χρησιμοποιήστε το χωνί που βρίσκεται κάτω από το άνοιγμα του δαπέδου στο χώρο αποσκευών.

Βεβαιωθείτε ότι έχετε εισάγει καλά το σωλήνα του χωνιού μέσα στο στόμιο πλήρωσης. Το στόμιο πλήρωσης φέρει ένα ανοιγόμενο κάλυμμα και ο σωλήνας από το χωνί πρέπει να εισέλθει πιο μέσα από το κάλυμμα για να αρχίσει η πλήρωση.

#### Σχετικές πληροφορίες

- Πορτάκι του ρεζερβουάρ - χειροκίνητο άνοιγμα (σ. 344)
- Καύσιμο - χειρισμός (σ. 346)

<sup>15</sup> Ισχύει μόνο για αυτοκίνητα με πετρελαιοκινητήρα.



## Καύσιμο - χειρισμός

Μη χρησιμοποιείτε καύσιμα ποιότητας κατώτερης από αυτή συνιστά η Volvo, διότι κάτι τέτοιο έχει αρνητικές επιπτώσεις στην απόδοση του κινητήρα και την κατανάλωση καυσίμου.

### ΠΡΟΕΙΔΟΠΟΙΗΣΗ

Αποφεύγετε πάντοτε να εισπνέετε αναθυμιάσεις καυσίμου και προσέχετε να μην πεταχτεί καύσιμο στα μάτια σας.

Εάν μπει καύσιμο στα μάτια σας, βγάλτε τους φακούς επαφής (εάν φοράτε) και ξεπλύνετε τα μάτια σας με άφθονο νερό επί 15 λεπτά τουλάχιστον, και ζητήστε ιατρική βοήθεια.

Προσέξτε ώστε να μην καταπιείτε καύσιμο. Τα καύσιμα όπως η βενζίνη, η βιοαιθανόλη, τα μίγματά τους και το πετρέλαιο diesel είναι ιδιαίτερα τοξικά και μπορεί να προκαλέσουν μόνιμες βλάβες ή θάνατο σε περίπτωση κατάποσης. Σε περίπτωση κατάποσης καυσίμου, ζητήστε αμέσως ιατρική βοήθεια.

### ΠΡΟΕΙΔΟΠΟΙΗΣΗ

Το καύσιμο που χύνεται στο έδαφος μπορεί να αναφλεγεί.

Σβήστε το σύστημα προθέρμανσης με καύσιμο πριν από τον ανεφοδιασμό.

Μη χρησιμοποιείτε κινητό τηλέφωνο κατά τον ανεφοδιασμό καυσίμου. Το κουδούνισμα του τηλεφώνου μπορεί να προκαλέσει σπινθήρα και ανάφλεξη των αναθυμιάσεων της βενζίνης, με αποτέλεσμα να προκληθεί πυρκαγιά και τραυματισμός.

### ΣΗΜΑΝΤΙΚΟ

Εάν χρησιμοποιηθούν μίγματα καυσίμων διάφορων τύπων ή καύσιμα που δεν συνιστώνται, θα ακυρωθεί η εγγύηση της Volvo και τυχόν συμπληρωματικές συμβάσεις σέρβις - αυτό ισχύει για όλους τους κινητήρες.

### ΣΗΜΕΙΩΣΗ

Οι ακραίες καιρικές συνθήκες, η οδήγηση με τρέιλερ ή η οδήγηση σε μεγάλο υψόμετρο σε συνδυασμό με την ποιότητα καυσίμου αποτελούν παράγοντες που μπορούν να επηρεάσουν τις επιδόσεις του αυτοκινήτου.

- Κατανάλωση καυσίμου και εκπομπές CO<sub>2</sub> (σ. 479)
- Ρεζερβουάρ - χωρητικότητα (σ. 477)

## Σχετικές πληροφορίες

- Καύσιμο - diesel (σ. 347)
- Φίλτρο κατακράτησης σωματιδίων πετρελαιοκινητήρων (DPF) (σ. 349)



## Καύσιμο - βενζίνη

Ως καύσιμο χρησιμοποιείται η βενζίνη.

Χρησιμοποιείτε μόνο βενζίνη γνωστών εταιρειών. Ποτέ μη χρησιμοποιείτε καύσιμο αμφίβολης ποιότητας. Η βενζίνη πρέπει να πληροί το πρότυπο EN 228.

- Για κανονικές συνθήκες οδήγησης, μπορεί να χρησιμοποιηθεί καύσιμο 95 RON.
- Για μέγιστες επιδόσεις και ελάχιστη κατανάλωση καυσίμου, συνιστάται καύσιμο 98 RON.

Όταν οδηγείτε σε θερμοκρασίες πάνω από +38 °C, συνιστάται να χρησιμοποιείτε καύσιμο με το μέγιστο δυνατό αριθμό οκτανίων για βέλτιστη απόδοση και μέγιστη οικονομία καυσίμου.

### ! ΣΗΜΑΝΤΙΚΟ

- Χρησιμοποιείτε μόνο αμόλυβδη βενζίνη για να μην υποστεί ζημιά ο καταλυτικός μετατροπέας.
- Καύσιμα με μεταλλικά πρόσθετα δεν πρέπει να χρησιμοποιούνται.
- Μη χρησιμοποιείτε πρόσθετα που δεν συνιστώνται από τη Volvo.

## Αλκοόλη-αιθανόλη

### ! ΣΗΜΑΝΤΙΚΟ

- Η χρήση του καυσίμου που περιέχει έως 10% αιθανόλης κατ' όγκο επιτρέπεται.
- Η βενζίνη EN 228 E10 (μέγ. 10% αιθανόλης κατ' όγκο) είναι εγκεκριμένη για χρήση.
- Η χρήση αιθανόλης πάνω από E10 (μέγ. 10% αιθανόλης κατ' όγκο) δεν επιτρέπεται. Η χρήση E85 δεν επιτρέπεται.

### Σχετικές πληροφορίες

- Καύσιμο - χειρισμός (σ. 346)
- Οικονομική οδήγηση (σ. 352)
- Κατανάλωση καυσίμου και εκπομπές CO2 (σ. 479)
- Ρεζερβουάρ - χωρητικότητα (σ. 477)

## Καύσιμο - diesel

Ως καύσιμο χρησιμοποιείται το πετρέλαιο diesel.

Χρησιμοποιείτε μόνο πετρέλαιο γνωστών εταιρειών. Ποτέ μη χρησιμοποιείτε καύσιμο αμφίβολης ποιότητας. Το πετρέλαιο κίνησης (diesel) πρέπει να πληροί τα πρότυπα EN 590, SS 155435 ή JIS K 2204. Οι πετρελαιοκίνητες μηχανές είναι ευπαθείς στις ρυπογόνες ουσίες που υπάρχουν στο καύσιμο, όπως τα μέταλλα και η υπερβολικά μεγάλη ποσότητα θείου.

Όταν επικρατούν χαμηλές θερμοκρασίες (χαμηλότερες από 0 °C), στο πετρέλαιο ενδέχεται να σχηματιστούν ιζήματα παραφίνης τα οποία μπορεί να προκαλέσουν προβλήματα ανάφλεξης. Οι ποιότερες καυσίμου που πωλούνται πρέπει να προσαρμόζονται ανάλογα με την εποχή και την κλιματική ζώνη, αλλά σε ακραίες καιρικές συνθήκες, όταν το καύσιμο είναι πολυκαιρισμένο ή όταν μετακινείστε μεταξύ κλιματικών ζωνών, ενδέχεται να σχηματιστούν ιζήματα παραφίνης.

Ο κίνδυνος συμπυκνωμάτων στο ρεζερβουάρ μειώνεται εάν το ρεζερβουάρ διατηρείται γεμάτο. Κατά τον ανεφοδιασμό καυσίμου, πρέπει να βεβαιώνετε ότι η περιοχή γύρω από το σωλήνα πλήρωσης καυσίμου είναι καθαρή. Προσέχετε ώστε να μη χυθεί καύσιμο στις βαμμένες επιφάνειες. Εάν χυθεί καύσιμο, πλύνετε την περιοχή με απορρυπαντικό και νερό.





## ! ΣΗΜΑΝΤΙΚΟ

Το καύσιμο Diesel πρέπει να:

- Πληροί τα πρότυπα EN 590, SS 155435 ή JIS K 2204
- έχει περιεκτικότητα σε θείο που να μην υπερβαίνει τα 10 mg/kg
- έχει όχι περισσότερο από 7% κατ' όγκο FAME (Fatty Acid Methyl Ester).

## ! ΣΗΜΑΝΤΙΚΟ

Καύσιμα τύπου ντίζελ που δεν πρέπει να χρησιμοποιούνται:

- Ειδικά πρόσθετα
- Ντίζελ ναυτικής χρήσης
- Πετρέλαιο θέρμανσης
- FAME<sup>16</sup> (Fatty Acid Methyl Ester) και καύσιμα φυτικής προέλευσης.

Αυτά τα καύσιμα δεν πληρούν τις προδιαγραφές σύμφωνα με τις συστάσεις της Volvo, αυξάνουν τις φθορές και προκαλούν ζημιά στον κινητήρα που δεν καλύπτεται από την εγγύηση της Volvo.

## Άδειο ρεζερβουάρ

Ο σχεδιασμός του συστήματος καυσίμου σε έναν πετρελαιοκινητήρα σημαίνει ότι εάν τα καύσιμα στο όχημα εξαντληθούν, το ρεζερ-

βουάρ μπορεί να χρειαστεί εξαερισμό στο συνεργείο για να μπορέσει ο κινητήρας να τεθεί ξανά σε λειτουργία μετά τον ανεφοδιασμό καυσίμου.

Μόλις ο κινητήρας σβήσει όταν το καύσιμο εξαντληθεί, το σύστημα καυσίμου χρειάζεται μερικά λεπτά για να πραγματοποιήσει έναν έλεγχο. Πραγματοποιείτε αυτή τη διαδικασία πριν θέσετε τον κινητήρα σε λειτουργία, μόλις γεμίσετε το ρεζερβουάρ με πετρέλαιο diesel:

1. Εισάγετε το τηλεχειριστήριο-κλειδί στο διακόπτη ανάφλεξης και πιέστε το απαλά μέχρι την τερματική του θέση. Για περισσότερες πληροφορίες, βλ. Θέσεις κλειδιού (σ. 86).
2. Πατήστε το κουμπί **START χωρίς** να πατάτε το πεντάλ φρένου ή/και το πεντάλ συμπλέκτη.
3. Περιμένετε περίπου ένα λεπτό.
4. Για να θέσετε τον κινητήρα σε λειτουργία: Πατήστε το πεντάλ φρένου ή/και το πεντάλ συμπλέκτη και στη συνέχεια πατήστε ξανά το κουμπί **START**.



## ΣΗΜΕΙΩΣΗ

Πριν τον ανεφοδιασμό του αυτοκινήτου με καύσιμο:

- Σταματήστε το αυτοκίνητο σε όσο το δυνατόν πιο επίπεδο έδαφος - εάν το αυτοκίνητο βρίσκεται υπό κλίση, υπάρχει κίνδυνος να σχηματιστούν θύλακες αέρα στην τροφοδοσία καυσίμου.

## Αποστράγγιση συμπυκνωμάτων από το φίλτρο καυσίμου<sup>17</sup>

Το φίλτρο καυσίμου διαχωρίζει τα συμπυκνώματα από το καύσιμο. Τα συμπυκνώματα μπορεί να επηρεάσουν τη λειτουργία του κινητήρα.

Για βέλτιστη απόδοση, είναι σημαντικό να τηρείτε τα μεσοδιαστήματα σέρβις για τις αλλαγές φίλτρου καυσίμου και να χρησιμοποιείτε γνήσια ανταλλακτικά που έχουν κατασκευαστεί ειδικά για αυτό το σκοπό.

Το φίλτρο καυσίμου πρέπει να αποστραγγίζεται στα χρονικά διαστήματα που αναφέρονται στο Εγχειρίδιο Σέρβις και Εγγύησης ή εάν υπάρχει υπόνοια ότι το αυτοκίνητο έχει εφοδιαστεί με μολυσμένο καύσιμο. Για περισσότερες πληροφορίες, βλ. Πρόγραμμα σέρβις της Volvo (σ. 405).

<sup>16</sup> Η μέγιστη ποσότητα FAME που μπορούν να περιέχουν τα καύσιμα ντίζελ είναι 7% κατ' όγκο, ωστόσο έξτρα ποσότητες δεν πρέπει να προστίθενται.

<sup>17</sup> Δεν ισχύει για τους τετρακλίνδρους κινητήρες.

**ΣΗΜΑΝΤΙΚΟ**

Ορισμένα ειδικά πρόσθετα καταστρέφουν την ικανότητα διαχωρισμού του νερού του φίλτρου καυσίμου.

**Σχετικές πληροφορίες**

- Καύσιμο - χειρισμός (σ. 346)
- Φίλτρο κατακράτησης σωματιδίων πετρελαιοκινητήρων (DPF) (σ. 349)
- Κατανάλωση καυσίμου και εκπομπές CO2 (σ. 479)

**Φίλτρο κατακράτησης σωματιδίων πετρελαιοκινητήρων (DPF)**

*Τα πετρελαιοκίνητα αυτοκίνητα διαθέτουν φίλτρο κατακράτησης σωματιδίων, το οποίο καθιστά το σύστημα ελέγχου εκπομπών καυσαερίων πιο αποτελεσματικό.*

Τα σωματίδια στα καυσαέρια συλλέγονται στο φίλτρο κατά την πορεία του αυτοκινήτου. Η επονομαζόμενη "ανανέωση" αρχίζει ώστε να καούν τα σωματίδια και να εκκενωθεί το φίλτρο. Για να γίνει αυτό, ο κινητήρας πρέπει να έχει φθάσει σε κανονική θερμοκρασία λειτουργίας.

Η 'ανανέωση' του φίλτρου σωματιδίων πραγματοποιείται αυτόματα και συνήθως διαρκεί 10-20 λεπτά. Ενδέχεται να διαρκέσει λίγο περισσότερο εάν το όχημα κινείται με χαμηλή μέση ταχύτητα. Η κατανάλωση του καυσίμου ενδέχεται να αυξηθεί ελαφρά όσο διαρκεί η 'ανανέωση'.

**Ανανέωση σε κρίσιμο καιρό**

Εάν οδηγείτε συχνά το αυτοκίνητο για μικρές αποστάσεις σε κρίσιμο καιρό, ο κινητήρας δεν φθάνει σε κανονική θερμοκρασία λειτουργίας. Αυτό σημαίνει ότι δεν πραγματοποιείται ανανέωση του φίλτρου κατακράτησης σωματιδίων και το φίλτρο δεν εκκενώνεται.

Όταν το φίλτρο γεμίσει με σωματίδια κατά το 80% περίπου, στον πίνακα οργάνων εμφανίζεται ένα κίτρινο προειδοποιητικό τρίγωνο και στην οθόνη πληροφοριών εμφανίζεται το

μήνυμα **Φίλτρο αιθάλης γεμάτο** Βλ. εγχειρίδιο.

Ξεκινήστε την ανανέωση του φίλτρου οδηγώντας το αυτοκίνητο μέχρις ότου ο κινητήρας φθάσει σε κανονική θερμοκρασία λειτουργίας, κατά προτίμηση σε κεντρικό δρόμο ή αυτοκινητόδρομο. Θα πρέπει να οδηγήσετε το αυτοκίνητο για άλλα 20 λεπτά.

**ΣΗΜΕΙΩΣΗ**

Στη διάρκεια της 'ανανέωσης' μπορεί να προκύψουν τα εξής:

- μπορεί να παρατηρήσετε προσωρινά μια μικρή μείωση στην ισχύ του κινητήρα
- η κατανάλωση καυσίμου μπορεί να αυξηθεί προσωρινά
- μπορεί να παρατηρήσετε οσμή καμένου.

Όταν η ανανέωση ολοκληρωθεί, το προειδοποιητικό κείμενο σβήνει αυτόματα.

Χρησιμοποιείτε το σύστημα προθέρμανσης κατά τη στάθμευση\* όταν επικρατούν χαμηλές θερμοκρασίες, ώστε ο κινητήρας να φθάσει γρηγορότερα στην κανονική θερμοκρασία λειτουργίας του.

\* Προαιρετικός εξοπλισμός/αξεσουάρ, για περισσότερες πληροφορίες βλ. Εισαγωγή.





## **!** ΣΗΜΑΝΤΙΚΟ

Εάν το φίλτρο είναι εντελώς γεμάτο με σωματίδια, ο κινητήρας μπορεί να τίθεται δύσκολα σε λειτουργία και το φίλτρο δεν λειτουργεί. Μπορεί να χρειαστεί να αντικαταστήσετε το φίλτρο.

### Σχετικές πληροφορίες

- Καύσιμο - χειρισμός (σ. 346)
- Καύσιμο - diesel (σ. 347)
- Κατανάλωση καυσίμου και εκπομπές CO2 (σ. 479)
- Ρεζερβουάρ - χωρητικότητα (σ. 477)

### Πλήρωση αερίου κίνησης\*

*Σημεία που πρέπει να θυμάστε κατά την πλήρωση αερίου κίνησης (CNG - Compressed Natural Gas) για αυτοκίνητα με κινητήρα Bi-Fuel.*

#### Πλήρωση

Η πλήρωση του αερίου κίνησης γίνεται μέσω του στομίου πλήρωσης αερίου που βρίσκεται δίπλα στην τάπα του ρεζερβουάρ μέσα από το πορτάκι του ρεζερβουάρ.

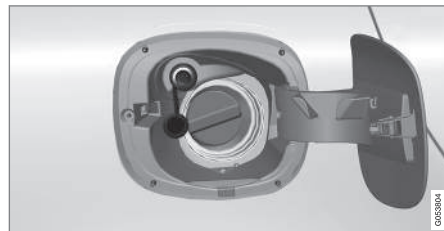

1. Ανοίξτε το πορτάκι του ρεζερβουάρ και αφαιρέστε το προστατευτικό κάλυμμα του στομίου.
2. Πιέστε το ακροφύσιο προς το στόμιο και βεβαιωθείτε ότι το ακροφύσιο του εύκαμπτου σωλήνα είναι συνδεδεμένο, περιστρέφοντας τη λαβή στο ακροφύσιο προς τα αριστερά.
3. Στη συνέχεια κρατήστε πατημένο το κουμπί Start στην αντλία αερίου επί 5 δευτερόλεπτα περίπου.
  - > Το δοχείο γεμίζει σε μερικά λεπτά.

4. Για να αφαιρέσετε το ακροφύσιο, περιστρέψτε τη λαβή του δεξιά.
5. Επανατοποθετήστε το προστατευτικό κάλυμμα του στομίου και κλείστε το πορτάκι του ρεζερβουάρ.

### Πρατήρια αερίου κίνησης



Οδικό σήμα για πρατήρια καυσίμων με αέριο κίνησης.

### Σχετικές πληροφορίες

- Bi-Fuel \* - εισαγωγή στο αέριο κίνησης (σ. 27)
- Επιθεώρηση και σέρβις του συστήματος αερίου κίνησης\* (σ. 408)
- Πορτάκι του ρεζερβουάρ - χειροκίνητο άνοιγμα (σ. 344)





### Μετάβαση στη λειτουργία με αέριο\*

Στα αυτοκίνητα με κινητήρα Bi-Fuel, υπάρχει ένας διακόπτης για εναλλαγή μεταξύ της λειτουργίας με αέριο (CNG - Compressed Natural Gas) και της λειτουργίας με βενζίνη. Βρίσκεται δίπλα στην κεντρική κονσόλα.

#### Χειρισμός



Πατήστε τον διακόπτη για εναλλαγή μεταξύ της λειτουργίας με αέριο και της λειτουργίας με βενζίνη.

Τη στιγμή που γίνεται η αλλαγή, μπορεί να ακούσετε ένα "κλικ" στον χώρο αποσκευών. Αυτό είναι φυσιολογικό - ο θόρυβος δημιουργείται όταν ανοίγουν οι βαλβίδες του δοχείου.

Ο διακόπτης έχει δύο θέσεις:

- Η λυχνία **BI-FUEL** ανάβει με πράσινο χρώμα - το αυτοκίνητο κινείται με αέριο κίνησης
- Η λυχνία **BI-FUEL** ανάβει με πορτοκαλί χρώμα - το αυτοκίνητο κινείται με βενζίνη (ο δείκτης καυσίμου για το αέριο κίνησης σβήνει).

Κατά την εκκίνηση, το αυτοκίνητο λειτουργεί πάντοτε με βενζίνη ακόμη κι αν έχει επιλεγεί η λειτουργία με αέριο. Όταν ο κινητήρας τίθεται σε λειτουργία, το σύστημα μεταβαίνει αυτόματα στη λειτουργία με αέριο - συνήθως εντός λίγων δευτερολέπτων από θερμή εκκίνηση.

Κατά την εκκίνηση όταν ο κινητήρας είναι κρύος, θα χρειαστεί περισσότερη ώρα μέχρι το αυτοκίνητο να μεταβεί στη λειτουργία με αέριο, ώστε να διασφαλιστούν οι χαμηλότερες δυνατές εκπομπές καυσαερίων.

#### προειδοποιητική λυχνία

Αν η προειδοποιητική λυχνία στον διακόπτη ανάψει, ή/και ακούσετε επαναλαμβανόμενα ηχητικά σήματα, σημαίνει ότι το αυτοκίνητο χρειάζεται σέρβις. Για να επιβεβαιώσετε την προειδοποίηση, πατήστε τον διακόπτη και επισκεφθείτε το πλησιέστερο συνεργείο - συνιστάται να απευθυνθείτε σε ένα εξουσιοδοτημένο συνεργείο της Volvo.

#### Σχετικές πληροφορίες

- Bi-Fuel \* - εισαγωγή στο αέριο κίνησης (σ. 27)
- Πλήρωση αερίου κίνησης\* (σ. 350)
- Επιθεώρηση και σέρβις του συστήματος αερίου κίνησης\* (σ. 408)
- Πορτάκι του ρεζερβουάρ - χειροκίνητο άνοιγμα (σ. 344)

\* Προαιρετικός εξοπλισμός/αξεσουάρ, για περισσότερες πληροφορίες βλ. Εισαγωγή.



### Καταλυτικοί μετατροπείς

Σκοπός των καταλυτικών μετατροπέων είναι ο καθαρισμός των καυσαερίων. Βρίσκονται κοντά στον κινητήρα ώστε να φθάνουν γρήγορα στη θερμοκρασία λειτουργίας.

Οι καταλυτικοί μετατροπείς αποτελούνται από ένα μονόλιθο (κεραμικό ή μεταλλικό) με διόδους. Τα τοιχώματα των διόδων είναι επικαλυμμένα με ένα λεπτό στρώμα λευκόχρυσου/ροδίου/παλλαδίου. Τα μέταλλα αυτά δρουν ως καταλύτες, συμμετέχουν δηλαδή σε μια χημική αντίδραση και την επιταχύνουν χωρίς, ωστόσο, να καταναλώνονται.

### Αισθητήρας οξυγόνου Lambda-sond™

Ο αισθητήρας Lambda-sond αποτελεί τμήμα ενός συστήματος ελέγχου, σκοπός του οποίου είναι η μείωση των εκπομπών καυσαερίων και η μεγαλύτερη οικονομία καυσίμου. Για περισσότερες πληροφορίες, βλ. Κατανάλωση καυσίμου και εκπομπές CO<sub>2</sub> (σ. 479).

Ένας αισθητήρας οξυγόνου παρακολουθεί την περιεκτικότητα οξυγόνου των καυσαερίων που εκλύει ο κινητήρας. Οι τιμές αυτές εισάγονται σε ένα ηλεκτρονικό σύστημα που ελέγχει συνεχώς τα μπεκ. Η αναλογία καυσίμου - αέρα που εισέρχεται στον κινητήρα ρυθμίζεται συνεχώς. Με αυτό τον τρόπο επιτυγχάνονται οι βέλτιστες συνθήκες για αποτελεσματική καύση και μείωση των επιβλαβών καυσαερίων (υδρογονάνθρακες, μονοξείδιο του άνθρακα και οξείδια του αζώτου)

με τη βοήθεια του τριοδικού καταλυτικού μετατροπέα.

### Σχετικές πληροφορίες

- Καύσιμο - βενζίνη (σ. 347)
- Καύσιμο - diesel (σ. 347)

### Οικονομική οδήγηση

Οδηγείτε οικονομικά και φιλικά προς το περιβάλλον οδηγώντας ομαλά, προνοητικά και προσαρμόζοντας τον τρόπο οδήγησής σας στις υπάρχουσες συνθήκες.

- Χρησιμοποιήστε το ECO Guide\*, που υποδεικνύει πόσο οικονομικά οδηγείται το αυτοκίνητο ως προς την κατανάλωση



καυσίμου, βλέπε Οδηγός Eco & Οδηγός ισχύος\* (σ. 74).

- Για τη χαμηλότερη δυνατή κατανάλωση καυσίμου, ενεργοποιήστε το πρόγραμμα οδήγησης ECO<sup>20</sup>.
- Χρησιμοποιήστε τη λειτουργία κύλισης με τη νεκρά Eco Coast<sup>21</sup> - το φρένο κινητήρα σταματά και η κινητική ενέργεια του αυτοκινήτου μπορεί να χρησιμοποιηθεί για μεγαλύτερες αποστάσεις.
- Οδηγείτε με τη μεγαλύτερη δυνατή σχέση, ανάλογα με την κυκλοφορία και το δρόμο στον οποίο κινείστε - όταν ο κινητήρας λειτουργεί σε χαμηλές στροφές, η κατανάλωση καυσίμου είναι μικρότερη. Χρησιμοποιήστε την ένδειξη σχέσης μετάδοσης (σ. 311)<sup>22</sup>.
- Οδηγήστε με σταθερή ταχύτητα και κρατήστε επαρκή απόσταση από άλλα οχήματα και αντικείμενα για ελαχιστοποίηση της πέδησης.
- Υψηλή ταχύτητα συνεπάγεται αυξημένη κατανάλωση καυσίμου - η αεροδυναμική αντίσταση αυξάνεται με την ταχύτητα.
- Μην αφήνετε τον κινητήρα να λειτουργεί στο ρελαντί μέχρι να φτάσει σε θερμοκρασία λειτουργίας, αλλά είναι προτιμότερο να οδηγήσετε με κανονικό φορτίο αμέσως μετά την εκκίνηση - ένας κρύος

κινητήρας καταναλώνει περισσότερο καύσιμο από έναν ζεστό.

- Οδηγείτε με τη σωστή πίεση στα ελαστικά και να την ελέγχετε τακτικά - επιλέξτε πίεση ελαστικών ECO για καλύτερα αποτελέσματα, βλ. Ελαστικά - εγκεκριμένες πιέσεις ελαστικών (σ. 483).
- Ο τύπος των ελαστικών μπορεί να επηρεάσει την κατανάλωση καυσίμου - συμβουλευτείτε έναν επίσημο διανομέα για τα κατάλληλα ελαστικά.
- Μη χρησιμοποιείτε χειμερινά ελαστικά μετά το χειμώνα.
- Βγάλτε από το αυτοκίνητο αντικείμενα που δεν χρειάζεστε. Όσο μεγαλύτερο είναι το φορτίο του αυτοκινήτου, τόσο μεγαλύτερη είναι και η κατανάλωση καυσίμου.
- Χρησιμοποιείτε την πέδηση από τον κινητήρα για να επιβραδύνετε, όταν αυτό είναι εφικτό χωρίς να υπάρχει κίνδυνος για τους υπόλοιπους χρήστες του δρόμου.
- Το φορτίο στην οροφή και η βάση για πέδιλα του σκι αυξάνουν την αεροδυναμική αντίσταση, με αποτέλεσμα η κατανάλωση να αυξάνεται - αφαιρείτε τη σχάρα οροφής όταν δεν τη χρησιμοποιείτε.

- Αποφύγετε την οδήγηση με ανοιχτά παράθυρα.

Για πληροφορίες σχετικά με τη φιλοσοφία της Volvo Car Corporation για το περιβάλλον, βλ. Η φιλοσοφία μας για το περιβάλλον (σ. 24).

Για περισσότερες πληροφορίες σχετικά με την κατανάλωση καυσίμου, βλ. Κατανάλωση καυσίμου και εκπομπές CO<sub>2</sub> (σ. 479).



### ΠΡΟΕΙΔΟΠΟΙΗΣΗ

Ποτέ μη σβήνετε τον κινητήρα ενώ κινείστε, π.χ. στην κατηφόρα, διότι έτσι απενεργοποιούνται σημαντικά συστήματα όπως το υδραυλικό σύστημα διεύθυνσης και το σερβόφρενο.

### Σχετικές πληροφορίες

- Καύσιμο - χειρισμός (σ. 346)
- Κατανάλωση καυσίμου και εκπομπές CO<sub>2</sub> (σ. 479)
- Ρεζερβουάρ - χωρητικότητα (σ. 477)

<sup>20</sup> Ισχύει για το αυτόματο κιβώτιο ταχυτήτων.

<sup>21</sup> Βλέπε "Πρόγραμμα οδήγησης ECO".

<sup>22</sup> Ισχύει για το μηχανικό κιβώτιο ταχυτήτων.



## Οδήγηση με τρέιλερ\*

Όταν οδηγείτε με τρέιλερ, υπάρχουν κάποια σημαντικά ζητήματα που πρέπει να λάβετε υπόψη σας σχετικά π.χ. τον κοτσαδόρο, το τρέιλερ και την τοποθέτηση του φορτίου στο τρέιλερ.

Το ωφέλιμο φορτίο εξαρτάται από το απόβαρο του αυτοκινήτου. Το ωφέλιμο φορτίο του αυτοκινήτου μειώνεται κατά το συνολικό βάρος των επιβατών και όλων των αξεσουάρ, π.χ. του κοτσαδόρου. Για περισσότερες λεπτομερείς πληροφορίες, βλ. Βάρη (σ. 465).

Εάν ο κοτσαδόρος έχει τοποθετηθεί από τη Volvo, το αυτοκίνητο παραδίδεται με όλο τον απαραίτητο εξοπλισμό για οδήγηση με τρέιλερ.

- Ο κοτσαδόρος του αυτοκινήτου πρέπει να είναι εγκεκριμένου τύπου.
- Εάν ο κοτσαδόρος τοποθετήθηκε εκ των υστέρων, πρέπει να ελέγξετε σε διανομέα της Volvo ότι το αυτοκίνητο είναι κατάλληλα εξοπλισμένο για οδήγηση με τρέιλερ.
- Τοποθετήστε το φορτίο στο τρέιλερ έτσι ώστε το βάρος στον κοτσαδόρο να είναι σύμφωνο με το υποδεικνυόμενο μέγιστο επιτρεπόμενο φορτίο στην κεφαλή του κοτσαδόρου.
- Φουσκώστε τα ελαστικά στη συνιστώμενη πίεση για οδήγηση με πλήρες φορτίο. Για πληροφορίες σχετικά με την

πίεση των ελαστικών, βλ. Ελαστικά - εγκεκριμένες πιέσεις ελαστικών (σ. 483).

- Ο κινητήρας καταπονείται περισσότερο από το σύνηθες κατά την οδήγηση με τρέιλερ.
- Μη ρυμουλκείτε βαρύ τρέιλερ όταν το αυτοκίνητο είναι καινούργιο. Περιμένετε να διανύσει πρώτα τουλάχιστον 1000 km.
- Τα φρένα καταπονούνται πολύ περισσότερο απ' ό,τι συνήθως σε μεγάλες και απότομες κατηφόρες. Επιλέξτε χαμηλότερη σχέση στο κιβώτιο ταχυτήτων και προσαρμόστε την ταχύτητά σας.
- Για λόγους ασφαλείας, όταν στο αυτοκίνητο υπάρχει συνδεδεμένο τρέιλερ, δεν πρέπει να υπερβαίνετε τη μέγιστη επιτρεπόμενη ταχύτητα. Τηρείτε την κείμενη νομοθεσία για τα επιτρεπόμενα όρια ταχύτητας και το μέγιστο βάρος.
- Διατηρήστε χαμηλή ταχύτητα κατά την οδήγηση με τρέιλερ σε μεγάλη, απότομη ανηφόρα.
- Αποφεύγετε την οδήγηση με τρέιλερ σε επιφάνειες με κλίση μεγαλύτερη από 12 %.

## Καλώδιο τρέιλερ

Αν ο κοτσαδόρος του αυτοκινήτου έχει φις 13 ακίδων και το τρέιλερ έχει φις 7 ακίδων, χρειάζεται προσαρμογέα. Χρησιμοποιήστε καλώδιο προσαρμογέα εγκεκριμένο από τη Volvo. Βεβαιωθείτε ότι το καλώδιο δεν ακουμπά στο έδαφος.

## Φλας και φώτα φρένων στο τρέιλερ

Εάν κάποιος από τους λαμπτήρες των φλας στο τρέιλερ έχει καεί, η ενδεικτική λυχνία των φλας στον πίνακα οργάνων αναβοσβήνει γρηγορότερα απ' ό,τι συνήθως και στην οθόνη πληροφοριών εμφανίζεται το μήνυμα **Βλάβη στα φλας του τρέιλερ**.

Εάν κάποιος από τους λαμπτήρες του φωτός φρένων του τρέιλερ έχει καεί, εμφανίζεται το μήνυμα **Βλάβη φωτός φρένων του τρέιλερ**.

## Έλεγχος ύψους ανάρτησης\*

Τα πίσω αμορτισέρ διατηρούν σταθερό το ύψος της ανάρτησης ανεξάρτητα από το φορτίο του αυτοκινήτου (έως το ανώτατο επιτρεπτό βάρος). Όταν το αυτοκίνητο είναι σταματημένο, το πίσω μέρος του αυτοκινήτου χαμηλώνει ελαφρώς - αυτό είναι φυσιολογικό

## Βάρος τρέιλερ

Για πληροφορίες σχετικά με το επιτρεπτό βάρος του τρέιλερ της Volvo, βλ. Δυνατότητα ρυμούλκησης και φορτίο κεφαλής κοτσαδόρου (σ. 466).

\* Προαιρετικός εξοπλισμός/αξεσουάρ, για περισσότερες πληροφορίες βλ. Εισαγωγή.



## ΣΗΜΕΙΩΣΗ

Τα επίσημα μέγιστα φορτία τρέιλερ είναι αυτά που επιτρέπονται από τη Νοίνο. Η εκάστοτε εθνική νομοθεσία οδικής κυκλοφορίας μπορεί να περιορίζει ακόμη περισσότερο τα φορτία τρέιλερ και τις ταχύτητες κίνησης. Ο κοτσαδόρος μπορεί να έχει πιστοποιηθεί για ρυμούλκηση φορτίων μεγαλύτερων ή μικρότερων από αυτά που μπορεί να ρυμουλκήσει το αυτοκίνητο.

## ΠΡΟΕΙΔΟΠΟΙΗΣΗ

Ακολουθήστε τις υποδεικνυόμενες οδηγίες για φορτία τρέιλερ. Διαφορετικά, μπορεί να είναι δύσκολο να ελέγξετε το αυτοκίνητο και το τρέιλερ σε περίπτωση απότομων ελιγμών και κατά την πέδηση.

### Σχετικές πληροφορίες

- Οδήγηση με τρέιλερ\* - μηχανικό κιβώτιο ταχυτήτων (σ. 355)
- Οδήγηση με τρέιλερ\* - αυτόματο κιβώτιο ταχυτήτων (σ. 355)
- Κοτσαδόρος\* (σ. 356)
- Αντικατάσταση λαμπτήρα - γενικά (σ. 421)

### Οδήγηση με τρέιλερ\* - μηχανικό κιβώτιο ταχυτήτων

Όταν οδηγείτε σε ορεινές περιοχές με τρέιλερ και επικρατούν υψηλές θερμοκρασίες, υπάρχει κίνδυνος υπερθέρμανσης.

#### Υπερθέρμανση

Όταν οδηγείτε σε ορεινές περιοχές με τρέιλερ και επικρατούν υψηλές θερμοκρασίες, υπάρχει κίνδυνος υπερθέρμανσης.

- Μη λειτουργείτε τον κινητήρα πάνω από τις 4500 σ.α.λ. (πετρελαιοκινητήρες: 3500 σ.α.λ.) - διαφορετικά η θερμοκρασία λαδιού μπορεί να αυξηθεί υπερβολικά.

#### Πετρελαιοκινητήρες 5-κύλινδ.

- Εάν υπάρχει κίνδυνος υπερθέρμανσης, ο ιδανικός αριθμός στροφών για τον κινητήρα είναι 2300-3000 σ.α.λ. για τη βέλτιστη κυκλοφορία του ψυκτικού.

#### Σχετικές πληροφορίες

- Οδήγηση με τρέιλερ\* (σ. 354)

### Οδήγηση με τρέιλερ\* - αυτόματο κιβώτιο ταχυτήτων

Όταν οδηγείτε σε ορεινές περιοχές με τρέιλερ και επικρατούν υψηλές θερμοκρασίες, υπάρχει κίνδυνος υπερθέρμανσης.

- Το αυτόματο κιβώτιο ταχυτήτων επιλέγει τη βέλτιστη σχέση ανάλογα με το φορτίο και τις στροφές του κινητήρα.
- Σε περίπτωση υπερθέρμανσης, ανάβει μια προειδοποιητική λυχνία στον πίνακα οργάνων και εμφανίζεται ένα μήνυμα στην οθόνη πληροφοριών - ακολουθήστε τη σύσταση που εμφανίζεται.

#### Απότομες κλίσεις

- Μην ασφαλίζετε το αυτόματο κιβώτιο ταχυτήτων σε μεγαλύτερη σχέση από αυτή που μπορεί να "αντεπεξέλθει" ο κινητήρας - δεν είναι πάντοτε καλή ιδέα να οδηγείτε με υψηλότερη σχέση όταν ο κινητήρας λειτουργεί σε χαμηλές στροφές.

#### Στάθμευση σε επικλινές έδαφος

1. Πατήστε το ποδόφρενο.
  2. Ενεργοποιήστε το χειρόφρενο.
  3. Μετακινήστε τον επιλογέα ταχυτήτων στη θέση **P**.
  4. Αφήστε το ποδόφρενο.
- Μετακινήστε τον επιλογέα ταχυτήτων στη θέση στάθμευσης **P** όταν σταθμεύετε αυτόματο αυτοκίνητο με συνδε-





δεμένο τρέιλερ. Χρησιμοποιείτε πάντοτε το χειρόφρενο.

- Ακινητοποιείτε τους τροχούς με τάκους όταν σταθμεύετε το αυτοκίνητο με τρέιλερ σε επικλινή επιφάνεια.

## ΣΗΜΑΝΤΙΚΟ

Ανατρέξτε επίσης στις συγκεκριμένες πληροφορίες σχετικά με την αργή οδήγηση με τρέιλερ για αυτοκίνητα με αυτόματο κιβώτιο ταχυτήτων Powershift, βλ. Αυτόματο κιβώτιο ταχυτήτων -- Powershift\* (σ. 316).

## Εκκίνηση σε επικλινές έδαφος

1. Πατήστε το ποδόφρενο.
2. Μετακινήστε τον επιλογέα ταχυτήτων στη θέση οδήγησης **D**.
3. Απενεργοποιήστε το χειρόφρενο.
4. Αφήστε το ποδόφρενο και αρχίστε να οδηγείτε.

## Σχετικές πληροφορίες

- Αυτόματο κιβώτιο ταχυτήτων -- Geartronic\* (σ. 312)

## Κοτσαδόρος\*

*Με τον κοτσαδόρο μπορείτε π.χ. να ρυμουλκήσετε τρέιλερ στο πίσω μέρος του αυτοκινήτου.*

Αν το αυτοκίνητο διαθέτει αποσπώμενο/αφαιρούμενο κοτσαδόρο, ακολουθήστε προσεκτικά τις οδηγίες τοποθέτησης του ελεύθερου άκρου, βλ. Αποσπώμενος κοτσαδόρος\* - σύνδεση/αφαίρεση (σ. 358).



## ΠΡΟΕΙΔΟΠΟΙΗΣΗ

Εάν το αυτοκίνητο διαθέτει αποσπώμενο κοτσαδόρο της Volvo:

- Ακολουθήστε τις οδηγίες τοποθέτησης προσεκτικά.
- Το αποσπώμενο τμήμα του κοτσαδόρου πρέπει να ασφαλίσει με το κλειδί πριν ξεκινήσει το αυτοκίνητο.
- Βεβαιωθείτε ότι η ενδεικτική θυρίδα δείχνει πράσινο.

## Σημαντικοί έλεγχοι

- Η κεφαλή του κοτσαδόρου πρέπει να καθαρίζεται και να λιπαίνεται με γράσο τακτικά.



## ΣΗΜΕΙΩΣΗ

Όταν χρησιμοποιείτε κοτσαδόρο με αποσβεστήρα κραδασμών, στην κεφαλή του κοτσαδόρου δεν πρέπει να υπάρχει γράσο.

## Σχετικές πληροφορίες

- Οδήγηση με τρέιλερ\* (σ. 354)



### Αποσπώμενος κοτσαδόρος\* - αποθήκευση

Αποθηκεύετε τον αποσπώμενο κοτσαδόρο στο χώρο αποσκευών.

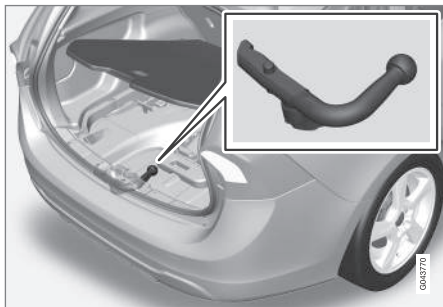

Χώρος αποθήκευσης κοτσαδόρου.

### ! ΣΗΜΑΝΤΙΚΟ

Αφαιρείτε πάντοτε τον κοτσαδόρο μετά τη χρήση και αποθηκεύστε τον στην καθορισμένη θέση στο αυτοκίνητο.

### Ισχύει για αυτοκίνητα Bi-Fuel\*

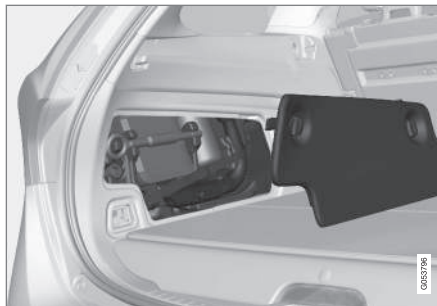

Ο κοτσαδόρος αποθηκεύεται μαζί με τα εργαλεία πίσω από ένα πλευρικό κάλυμμα στον χώρο αποσκευών.

### Σχετικές πληροφορίες

- Αποσπώμενος κοτσαδόρος\* - προδιαγραφές (σ. 357)
- Αποσπώμενος κοτσαδόρος\* - σύνδεση/αφαίρεση (σ. 358)
- Οδήγηση με τρέιλερ\* (σ. 354)

### Αποσπώμενος κοτσαδόρος\* - προδιαγραφές

Προδιαγραφές του αποσπώμενου κοτσαδόρου.

### Προδιαγραφές

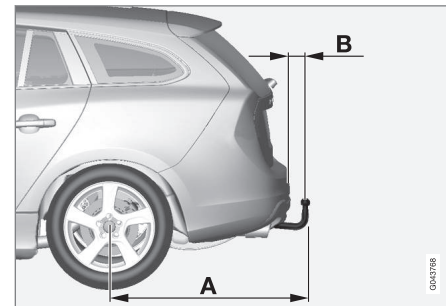

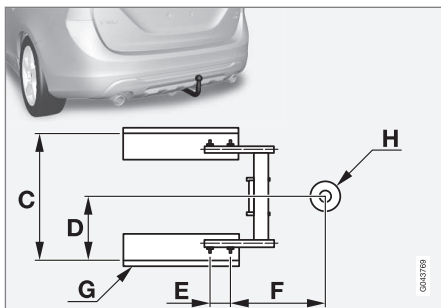

## Διαστάσεις, σημεία στερέωσης (mm)

A	998
B	81
C	854
D	427
E	109
F	282
G	Πλευρική δοκός
H	Κέντρο σφαιρικής κεφαλής

## Σχετικές πληροφορίες

- Αποσπώμενος κοτσαδόρος\* - σύνδεση/αφαίρεση (σ. 358)
- Αποσπώμενος κοτσαδόρος\* - αποθήκευση (σ. 357)
- Οδήγηση με τρέιλερ\* (σ. 354)

## Αποσπώμενος κοτσαδόρος\* - σύνδεση/αφαίρεση

Η σύνδεση/αφαίρεση του αποσπώμενου κοτσαδόρου πραγματοποιείται με τον εξής τρόπο:

### Σύνδεση



- 1 Αφαιρέστε το προστατευτικό κάλυμμα πιέζοντας πρώτα την ασφάλεια και τραβώντας στη συνέχεια το κάλυμμα ευθεία προς τα πίσω .



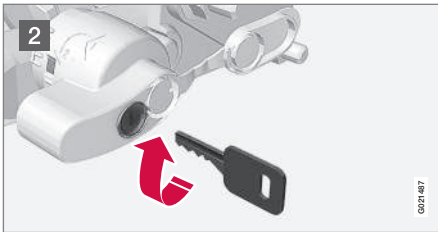

- 2 Βεβαιωθείτε ότι ο μηχανισμός βρίσκεται στη θέση απασφάλισης γυρνώντας το κλειδί δεξιόστροφα.

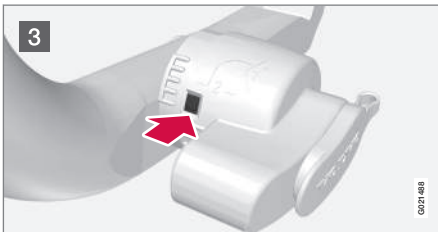

- 3 Βεβαιωθείτε ότι η ενδεικτική θυρίδα δείχνει κόκκινο.

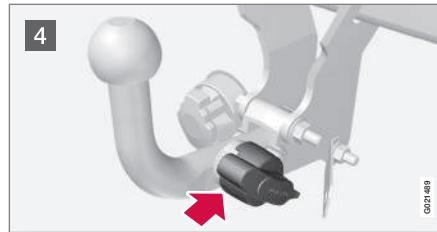

- 4 Εισάγετε τον κοτσαδόρο μέχρι να ακουστεί ένα κλικ.

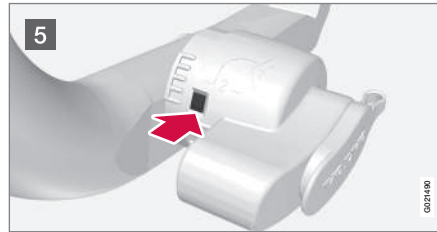

- 5 Βεβαιωθείτε ότι η ενδεικτική θυρίδα δείχνει πράσινο.

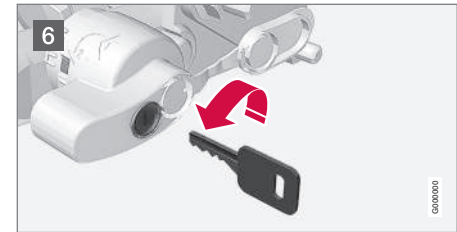

- 6 Γυρίστε το κλειδί αριστερόστροφα στη θέση ασφάλισης. Αφαιρέστε το κλειδί από την κλειδαριά.

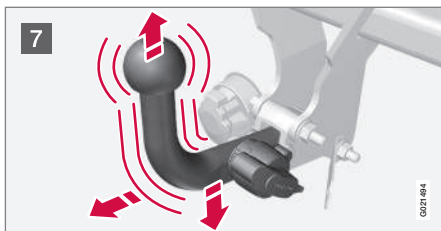

- 7 Βεβαιωθείτε ότι ο κοτσαδόρος είναι καλά στερεωμένος τραβώντας τον προς τα πάνω, κάτω και πίσω.

### ΠΡΟΕΙΔΟΠΟΙΗΣΗ

Εάν ο κοτσαδόρος δεν έχει τοποθετηθεί σωστά, αποσυνδέστε και προσαρτήστε τον ξανά σύμφωνα με τις οδηγίες που παρατίθενται παραπάνω.

### ΣΗΜΑΝΤΙΚΟ

Λιπαίνετε μόνο το σημείο προσάρτησης της κεφαλής κοτσαδόρου στον κοτσαδόρο, το υπόλοιπο τμήμα του κοτσαδόρου πρέπει να καθαρό και στεγνό.



- 8 Ντίζα ασφαλείας.

### ΠΡΟΕΙΔΟΠΟΙΗΣΗ

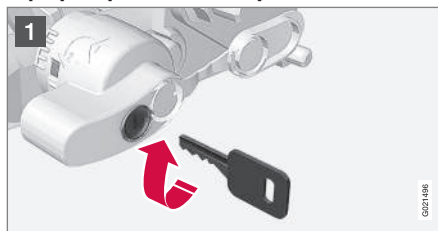

Φροντίστε να στερεώσετε το συρματοσχοινο ασφαλείας του τρέιλερ στο σχετικό βραχίονα.

### Αφαίρεση του κοτσαδόρου



- 1 Τοποθετήστε το κλειδί και γυρίστε το δεξιά στη θέση απασφάλισης.



- 2 Πιέστε τον τροχό ασφάλισης προς τα μέσα  και γυρίστε τον αριστερά  μέχρι να ακουστεί ένα κλικ.

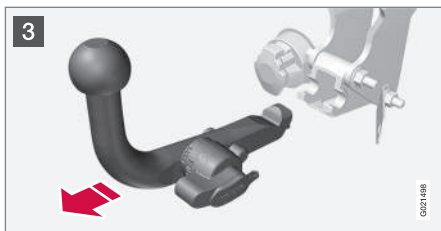

- 3 Γυρίστε εντελώς προς τα κάτω τον τροχό ασφάλισης, μέχρι να τερματίσει. Κρατήστε τον σε αυτή τη θέση τραβώντας ταυτόχρονα τον κοτσαδόρο προς τα πίσω και προς τα επάνω.

### **ΠΡΟΕΙΔΟΠΟΙΗΣΗ**

Στερεώστε καλά τον κοτσαδόρο εάν τον φυλάσσετε στο αυτοκίνητο, βλ. Αποσπώμενος κοτσαδόρος\* - αποθήκευση (σ. 357).



- 4 Πιέστε το προστατευτικό κάλυμμα μέχρι να κουμπώσει.

### Σχετικές πληροφορίες

- Αποσπώμενος κοτσαδόρος\* - αποθήκευση (σ. 357)
- Αποσπώμενος κοτσαδόρος\* - προδιαγραφές (σ. 357)
- Οδήγηση με τρέιλερ\* (σ. 354)

### Υποβοήθηση ευστάθειας τρέιλερ - TSA<sup>23</sup>

Η λειτουργία υποβοήθησης ευστάθειας τρέιλερ TSA (Trailer Stability Assist) είναι σχεδιασμένη να σταθεροποιεί το αυτοκίνητο και το συνδεδεμένο τρέιλερ εάν αρχίσει να διπλώνει.

TSA- η λειτουργία συμπεριλαμβάνεται στο σύστημα ευστάθειας (σ. 204)ESC<sup>24</sup>.

### Λειτουργία

Το φαινόμενο της δίπλωσης μπορεί να παρατηρηθεί σε οποιοδήποτε συνδυασμό αυτοκινήτου/τρέιλερ. Η δίπλωση συνήθως παρατηρείται σε υψηλές ταχύτητες. Ωστόσο, υπάρχει κίνδυνος και σε χαμηλότερες ταχύτητες, εάν το ρυμουλκούμενο είναι υπερφορτωμένο ή εάν το φορτίο δεν είναι σωστά καταμεμημένο, π.χ. πολύ πίσω.

Για να παρατηρηθεί δίπλωση, πρέπει να συντρέχουν συγκεκριμένοι παράγοντες, π.χ.:

- Όταν το αυτοκίνητο με το τρέιλερ υπόκεινται σε ξαφνικό και ισχυρό πλευρικό άνεμο.
- Όταν το αυτοκίνητο με το τρέιλερ κινείται σε ανομοιόμορφο οδόστρωμα ή πέσει σε λακκούβα.
- Απότομες κινήσεις του τιμονιού.

### Χειρισμός

Εάν αρχίσει η δίπλωση, μπορεί να είναι δύσκολο ή ακόμη και αδύνατο να διορθωθεί.



Αυτό δυσκολεύει το χειρισμό του συνδυασμού αυτοκινήτου/τρέιλερ και υπάρχει κίνδυνος, για παράδειγμα, να καταλήξετε στο αντίθετο ρεύμα κυκλοφορίας ή να βγείτε από το δρόμο.

Η λειτουργία υποβοήθησης ευστάθειας τρέιλερ παρακολουθεί διαρκώς τις κινήσεις του αυτοκινήτου, ιδίως τις πλευρικές κινήσεις. Εάν ανιχνευτεί δίπλωση, οι μπροστινοί τροχοί φρενάρουν αυτόματα. Αυτό γίνεται για να σταθεροποιηθεί ο συνδυασμός αυτοκινήτου/τρέιλερ. Αυτό συνήθως επαρκεί για να ανακτήσει ο οδηγός τον έλεγχο του αυτοκινήτου.

Εάν η δίπλωση δεν αντιμετωπιστεί την πρώτη φορά που ενεργοποιείται το σύστημα TSA, ο συνδυασμός αυτοκινήτου/τρέιλερ φρενάρει με όλους τους τροχούς και η ισχύς του κινητήρα μειώνεται. Μόλις το κοσκίνισμα αντιμετωπιστεί σταδιακά και ο συνδυασμός αυτοκινήτου/ρυμουλκούμενου σταθεροποιηθεί και πάλι, το σύστημα σταματά τη διόρθωση και ο οδηγός έχει ξανά τον πλήρη έλεγχο του αυτοκινήτου. Για περισσότερες πληροφορίες, βλ. Ηλεκτρονικό πρόγραμμα ευστάθειας (ESC) - λειτουργία (σ. 205).

## Διάφορα

Το TSA μπορεί να ενεργοποιηθεί σε υψηλότερες ταχύτητες.



## ΣΗΜΕΙΩΣΗ

Η λειτουργία TSA απενεργοποιείται εάν ο οδηγός επιλέξει το πρόγραμμα **Sport**, βλ. Ηλεκτρονικό πρόγραμμα ευστάθειας (ESC) - γενικά (σ. 204).

Το TSA ενδέχεται να μην ενεργοποιηθεί εάν ο οδηγός στρίβει απότομα το τιμόνι προσπαθώντας να διορθώσει τη δίπλωση, διότι σε μια τέτοια περίπτωση το σύστημα δεν μπορεί να προσδιορίσει εάν η δίπλωση προκαλείται από το τρέιλερ ή από τον οδηγό.



Η λυχνία **ESC**<sup>24</sup> στον πίνακα οργάνων αναβοσβήνει όταν το σύστημα TSA είναι ενεργό.

## Σχετικές πληροφορίες

- Ηλεκτρονικό πρόγραμμα ευστάθειας (ESC) - γενικά (σ. 204)

## Ρυμούλκηση

*Κατά τη ρυμούλκηση, το ένα όχημα ρυμουλκείται από άλλο όχημα με συρματόσχοινο ρυμούλκησης.*

Ενημερωθείτε για το ανώτατο νόμιμο όριο ταχύτητας ρυμούλκησης πριν αρχίσετε τη ρυμούλκηση.

1. Ανάψτε τα αλάρμ του αυτοκινήτου.
2. Στερεώστε το συρματόσχοινο ρυμούλκησης στον κρίκο ρυμούλκησης.
3. Ξεκλειδώστε το τιμόνι εισάγοντας το τηλεχειριστήριο-κλειδί στο διακόπτη ανάφλεξης και πατήστε παρατεταμένα το κουμπί **START/STOP ENGINE** - ενεργοποιείται η θέση κλειδιού II, βλ. Θέσεις κλειδιού (σ. 86) για περισσότερες πληροφορίες σχετικά με τις θέσεις κλειδιού.
4. Το τηλεχειριστήριο-κλειδί πρέπει να παραμείνει στο διακόπτη ανάφλεξης κατά τη ρυμούλκηση του αυτοκινήτου.
5. Διατηρείτε το συρματόσχοινο ρυμούλκησης τεντωμένο όταν το ρυμουλκούμενο όχημα μειώνει ταχύτητα, πατώντας ελαφρά το πεντάλ φρένου - με αυτό τον τρόπο αποφεύγετε τα βίαια τραντάγματα.
6. Να είστε προετοιμασμένοι να φρενάρετε για να σταματήσετε.

<sup>23</sup> Συμπεριλαμβάνεται στην τοποθέτηση γνήσιου κοτσαδόρου Volvo.

<sup>24</sup> (Electronic Stability Control) - Ηλεκτρονικό πρόγραμμα ευστάθειας.



### ΠΡΟΕΙΔΟΠΟΙΗΣΗ

- Βεβαιωθείτε ότι το τιμόνι έχει ξεκλειδωθεί πριν τη ρυμούλκηση.
- Το τηλεχειριστήριο-κλειδί πρέπει να βρίσκεται στη θέση II - στη θέση I ενεργοποιούνται όλοι οι αερόσακοι.
- Μη βγάξετε ποτέ το τηλεχειριστήριο-κλειδί από το διακόπτη ανάφλεξης όταν το αυτοκίνητο ρυμουλκείται.

### ΠΡΟΕΙΔΟΠΟΙΗΣΗ

Το σερβόφρενο και το υδραυλικό τιμόνι δεν λειτουργούν όταν ο κινητήρας είναι σβηστός - το πεντάλ φρένων πρέπει να πατηθεί περίπου 5 φορές πιο δυνατά και το τιμόνι θα είναι πολύ πιο σκληρό απ' ότι συνήθως.

### Μηχανικό κιβώτιο ταχυτήτων

Πριν τη ρυμούλκηση:

- Μετακινήστε το μοχλό ταχυτήτων στη Νεκρά και λύστε το χειρόφρενο.

### Αυτόματο κιβώτιο ταχυτήτων Geartronic

Πριν τη ρυμούλκηση:

- Μετακινήστε τον επιλογέα ταχυτήτων στη θέση **N** και λύστε το χειρόφρενο.

### ΣΗΜΑΝΤΙΚΟ

Πρέπει να θυμάστε ότι, κατά τη μεταφορά, οι τροχοί του αυτοκινήτου πρέπει να περιστρέφονται πάντοτε προς τα εμπρός.

- Μη ρυμουλκείτε αυτοκίνητα με αυτόματο κιβώτιο ταχυτήτων με ταχύτητα μεγαλύτερη από 80 km/h (50 mph) ή για αποστάσεις μεγαλύτερες από 80 km.

### Αυτόματο κιβώτιο ταχυτήτων Powershift

Τα μοντέλα με κιβώτιο ταχυτήτων Powershift δεν πρέπει να ρυμουλκούνται. Εάν η ρυμούλκηση είναι απαραίτητη, πρέπει να πραγματοποιηθεί για όσο το δυνατόν μικρότερη απόσταση και με πολύ χαμηλή ταχύτητα.

Εάν δεν είστε σίγουροι αν το αυτοκίνητο διαθέτει κιβώτιο ταχυτήτων Powershift, μπορείτε να ανατρέξετε στον κωδικό που αναγράφεται στην ετικέτα του κιβωτίου ταχυτήτων κάτω από το καπό του κινητήρα, βλ. Τύπος (σ. 462). Ο κωδικός "MPS6" σημαίνει ότι το αυτοκίνητο διαθέτει κιβώτιο ταχυτήτων Powershift - διαφορετικά πρόκειται για το αυτόματο κιβώτιο ταχυτήτων Geartronic.

### ΣΗΜΑΝΤΙΚΟ

Αποφύγετε τη ρυμούλκηση.

- Ωστόσο, μπορείτε να ρυμουλκίσετε το αυτοκίνητο για μια μικρή απόσταση με χαμηλή ταχύτητα για να το απομακρύνετε από κάποιο επικίνδυνο σημείο - σε απόσταση όχι μεγαλύτερη από 10 km και με ταχύτητα όχι μεγαλύτερη από 10 km/h (6 mph). Πρέπει να θυμάστε ότι, κατά τη ρυμούλκηση, οι τροχοί του αυτοκινήτου πρέπει να περιστρέφονται πάντοτε προς τα εμπρός.
- Σε περίπτωση που η απόσταση είναι μεγαλύτερη από 10 km, το αυτοκίνητο πρέπει να μεταφερθεί με τους κινητήριους τροχούς στον αέρα - συνιστάται να απευθυνθείτε σε επαγγελματία μεταφορέα.

Πριν τη ρυμούλκηση:

- Μετακινήστε τον επιλογέα ταχυτήτων στη θέση **N** και λύστε το χειρόφρενο.

### Εκκίνηση με βοηθητικά καλώδια

Μη ρυμουλκείτε το αυτοκίνητο για να τεθεί ο κινητήρας σε λειτουργία με εμπλοκή ταχύτητας. Εάν η μπαταρία έχει αποφορτιστεί και ο κινητήρας δεν τίθεται σε λειτουργία, χρησιμοποιήστε την μπαταρία άλλου οχήματος για βοηθητική εκκίνηση, βλ. Εκκίνηση με βοηθητικά καλώδια με μπαταρία (σ. 308).



## **!** ΣΗΜΑΝΤΙΚΟ

Ο καταλυτικός μετατροπέας μπορεί να υποστεί ζημιά κατά την προσπάθεια εκκίνησης του κινητήρα με ρυμούλκηση του αυτοκινήτου.

### Σχετικές πληροφορίες

- Αλάρμ (σ. 105)
- Κρίκος ρυμούλκησης (σ. 364)
- Οδική βοήθεια (σ. 365)

### Κρίκος ρυμούλκησης

*Ο κρίκος ρυμούλκησης είναι βιδωμένος σε μια υποδοχή με σπείρωμα πίσω από ένα κάλυμμα τάπα στη δεξιά πλευρά του μπροστινού ή πίσω προφυλακτήρα.*

### Πρόσδεση του κρίκου ρυμούλκησης

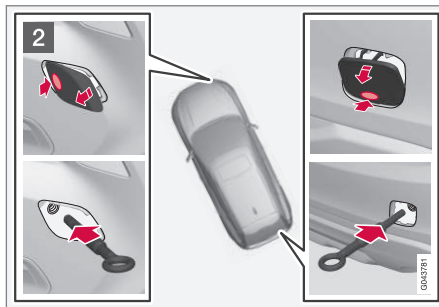
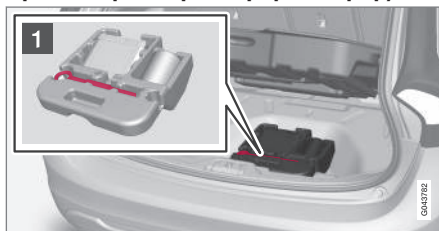

- 1 Αφαιρέστε τον κρίκο ρυμούλκησης που βρίσκεται κάτω από τη θήκη του δαπέδου στο χώρο αποσκευών.

Ισχύει για αυτοκίνητα Bi-Fuel\*: ο κρίκος ρυμούλκησης αποθηκεύεται μαζί με τα εργαλεία πίσω από ένα πλευρικό κάλυμμα στον χώρο αποσκευών.

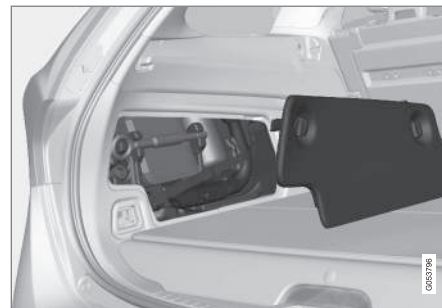



**2** Το κάλυμμα για το σημείο σύνδεσης του κρίκου ρυμούλκησης διατίθεται σε δύο εκδόσεις και ο τρόπος που ανοίγει είναι διαφορετικός:

- Ανοίξτε την έκδοση με την εγκοπή, αφού τοποθετήσετε ένα νόμισμα ή παρόμοιο αντικείμενο στην εγκοπή και το περιστρέψετε προς τα έξω. Στη συνέχεια γυρίστε το κάλυμμα εντελώς προς τα έξω και αφαιρέστε το.
- Η δεύτερη έκδοση φέρει ένα σημάδι κατά μήκος της μίας πλευράς ή σε μία γωνία: Πιέστε στο σημείο που βρίσκεται το σημάδι με το δάκτυλό σας και ταυτόχρονα αναδιπλώστε προς τα έξω την απέναντι πλευρά/γωνία χρησιμοποιώντας ένα νόμισμα ή παρόμοιο αντικείμενο - το κάλυμμα περιστρέφεται ελαφρά γύρω από τον άξονά του και τότε μπορείτε να το αφαιρέσετε.

Βιδώστε τον κρίκο ρυμούλκησης μέχρι το κολάρο. Περιστρέψτε καλά τον κρίκο ρυμούλκησης μέχρι μέσα π.χ. χρησιμοποιώντας το μπουλονόκλειδο.

Μετά τη χρήση, ξεβιδώστε τον κρίκο ρυμούλκησης και τοποθετήστε τον ξανά στη θέση του.

Για να ολοκληρώσετε τη διαδικασία, επανατοποθετήστε το κάλυμμα στον προφυλακτήρα.

Ο κρίκος ρυμούλκησης μπορεί να χρησιμοποιηθεί για να τραβηχτεί το αυτοκίνητο

επάνω σε ρυμουλκό όχημα με πλατφόρμα εάν: Η θέση του αυτοκινήτου και η απόσταση από το έδαφος καθορίζουν εάν αυτό είναι εφικτό. Εάν η κλίση του ρυμουλκού οχήματος είναι πολύ μεγάλη ή εάν η απόσταση από το έδαφος κάτω από το αυτοκίνητο δεν είναι επαρκής, τότε το αυτοκίνητο μπορεί να υποστεί ζημιά εάν επιχειρήσετε να το τραβήξετε χρησιμοποιώντας τον κρίκο ρυμούλκησης. Ανυψώστε το αυτοκίνητο χρησιμοποιώντας τη συσκευή ανύψωσης του ρυμουλκού οχήματος εάν είναι απαραίτητο.



#### ΠΡΟΕΙΔΟΠΟΙΗΣΗ

Δεν πρέπει να υπάρχει κανείς/κανένα αντικείμενο πίσω από το ρυμουλκό όχημα κατά την ανέλκυση του αυτοκινήτου επάνω στην πλατφόρμα.



#### ΣΗΜΑΝΤΙΚΟ

Ο κρίκος ρυμούλκησης έχει σχεδιαστεί μόνο για τη ρυμούλκηση σε δρόμους και **όχι** για την έλξη του αυτοκινήτου προκειμένου να ξεκολλήσει ή να ανασυρθεί από χαντάκι. Σε μια τέτοια περίπτωση, πρέπει να καλέσετε οδική βοήθεια.

#### Σχετικές πληροφορίες

- Ρυμούλκηση (σ. 362)
- Οδική βοήθεια (σ. 365)

#### Οδική βοήθεια

*Όταν το αυτοκίνητο ακινητοποιηθεί λόγω βλάβης, μεταφέρεται από άλλο όχημα.*

Σε μια τέτοια περίπτωση, πρέπει να καλέσετε οδική βοήθεια.

Ο κρίκος ρυμούλκησης μπορεί να χρησιμοποιηθεί για να τραβηχτεί το αυτοκίνητο επάνω σε ρυμουλκό όχημα με πλατφόρμα εάν: Η θέση του αυτοκινήτου και η απόσταση από το έδαφος καθορίζουν εάν αυτό είναι εφικτό. Εάν η κλίση του ρυμουλκού οχήματος είναι πολύ μεγάλη ή εάν η απόσταση από το έδαφος κάτω από το αυτοκίνητο δεν είναι επαρκής, τότε το αυτοκίνητο μπορεί να υποστεί ζημιά εάν επιχειρήσετε να το τραβήξετε χρησιμοποιώντας τον κρίκο ρυμούλκησης. Ανυψώστε το αυτοκίνητο χρησιμοποιώντας τη συσκευή ανύψωσης του ρυμουλκού οχήματος εάν είναι απαραίτητο.



#### ΠΡΟΕΙΔΟΠΟΙΗΣΗ

Δεν πρέπει να υπάρχει κανείς/κανένα αντικείμενο πίσω από το ρυμουλκό όχημα κατά την ανέλκυση του αυτοκινήτου επάνω στην πλατφόρμα.



### ΣΗΜΑΝΤΙΚΟ

Ο κρίκος ρυμούλκησης έχει σχεδιαστεί μόνο για τη ρυμούλκηση σε δρόμους και **όχι** για την έλξη του αυτοκινήτου προκειμένου να ξεκολλήσει ή να ανασυρθεί από χαντάκι. Σε μια τέτοια περίπτωση, πρέπει να καλέσετε οδική βοήθεια.

### ΣΗΜΑΝΤΙΚΟ

Πρέπει να θυμάστε ότι, κατά τη μεταφορά, οι τροχοί του αυτοκινήτου πρέπει να περιστρέφονται πάντοτε προς τα εμπρός.

- Τα αυτοκίνητα με τετρακίνηση (AWD) και ανυψωμένη μπροστινή ανάρτηση δεν πρέπει να ρυμουλκούνται με ταχύτητα πάνω από 70 km/h (40 mph). Επίσης, δεν πρέπει να ρυμουλκούνται για απόσταση μεγαλύτερη από 50 km.

### Σχετικές πληροφορίες

- Ρυμούλκηση (σ. 362)



# 09

## ΖΑΝΤΕΣ ΚΑΙ ΕΛΑΣΤΙΚΑ

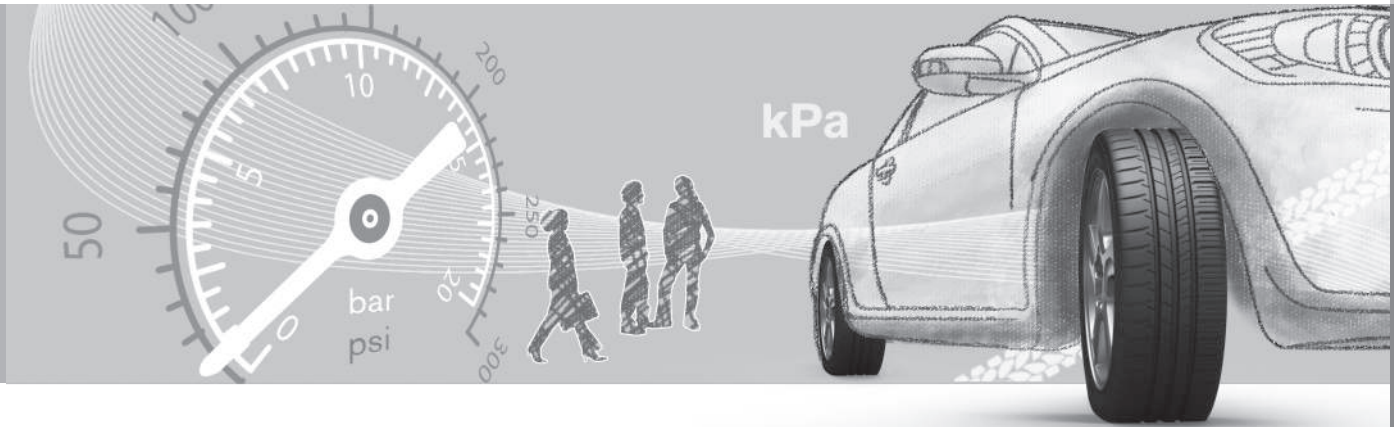



### Ελαστικά - συντήρηση

Μεταξύ άλλων, ο σκοπός των ελαστικών είναι να φέρουν φορτίο, να παρέχουν πρόσφυση στο οδόστρωμα, να αποσβένουν τους κραδασμούς και να προστατεύουν τη ζάντα από τη φθορά.

### Οδηγικά χαρακτηριστικά

Τα ελαστικά επηρεάζουν σε μεγάλο βαθμό τα οδηγικά χαρακτηριστικά του αυτοκινήτου. Ο τύπος του ελαστικού, οι διαστάσεις, η πίεση των ελαστικών και ο δείκτης ταχύτητας έχουν μεγάλη σημασία για την απόδοση του αυτοκινήτου.

### Ηλικία ελαστικού

Όλα τα ελαστικά που είναι παλαιότερα των 6 ετών πρέπει να ελέγχονται από ειδικό, ακόμη κι αν δεν φαίνονται φθαρμένα. Τα ελαστικά φθείρονται με το πέρασμα του χρόνου και αποσυντίθενται ακόμη κι αν χρησιμοποιούνται λίγο ή καθόλου. Επομένως η απόδοση των ελαστικών μπορεί να μειωθεί. Αυτό ισχύει για όλα τα ελαστικά που αποθηκεύονται για μελλοντική χρήση. Τυχόν ρωγμές ή αλλοίωση του χρώματος των ελαστικών αποτελούν ενδείξεις ακαταλληλότητας του ελαστικού για χρήση.

### Καινούρια ελαστικά



Τα ελαστικά είναι είδη που φθείρονται. Μετά από μερικά χρόνια, αρχίζουν να σκληραίνουν και τα χαρακτηριστικά/η ικανότητα τριβής τους σταδιακά μειώνονται. Γι αυτό, κατά την αντικατάσταση των ελαστικών, ζητήστε όσο το δυνατόν πιο καινούργια ελαστικά. Αυτό είναι ιδιαίτερα σημαντικό για τα χειμερινά ελαστικά. Τα τελευταία τέσσερα ψηφία του αριθμού δηλώνουν την εβδομάδα και το έτος κατασκευής. Πρόκειται για τη σήμανση DOT (Department of Transportation) του ελαστικού, και αναγράφεται με τη μορφή τεσσάρων ψηφίων, για παράδειγμα 1510. Το ελαστικό στην εικόνα κατασκευάστηκε την 15η εβδομάδα του 2010.

### Καλοκαιρινά και χειμερινά ελαστικά

Κατά την αντικατάσταση των θερινών και των χειμερινών ελαστικών, τα ελαστικά πρέπει να σημαδεύονται ανάλογα με την πλευρά του αυτοκινήτου στην οποία ήταν τοποθετη-

μένα, για παράδειγμα **L** για αριστερά και **R** για δεξιά.

### Φθορά και συντήρηση

Όσο πιο σωστή είναι η πίεση των ελαστικών (σ. 370) τόσο πιο ομοιόμορφη είναι η φθορά. Ο τρόπος που οδηγείτε, η πίεση των ελαστικών, οι κλιματολογικές συνθήκες και η κατάσταση του οδοστρώματος επηρεάζουν τη γήρανση και τη φθορά των ελαστικών σας.

Για να αποφύγετε τις διαφορές στο βάθος του πέλματος και στη φθορά των ελαστικών, μπορείτε να εναλλάσσετε τα μπροστινά με τα πίσω ελαστικά. Η κατάλληλη διανυθείσα απόσταση για την πρώτη αλλαγή είναι περίπου 5000 km και στη συνέχεια κάθε 10000 km.

Η Volvo συνιστά να απευθυνθείτε σε ένα εξουσιοδοτημένο συνεργείο της Volvo για τον έλεγχο του βάθους του πέλματος. Αν υπάρχουν ήδη σημαντικές διαφορές στη φθορά (διαφορά > 1 mm στο βάθος του πέλματος) ανάμεσα στα ελαστικά, τότε τα ελαστικά με τη μικρότερη φθορά πρέπει να τοποθετηθούν στον πίσω άξονα. Η υποστροφή συνήθως διορθώνεται ευκολότερα από την υπερστροφή, και έχει ως αποτέλεσμα το αυτοκίνητο να εξακολουθήσει να κινείται σε ευθεία γραμμή αντί το πίσω μέρος να αρχίσει να ολισθαίνει προς τη μία πλευρά, με κίνδυνο ο οδηγός να χάσει εντελώς τον έλεγχο του αυτοκινήτου. Για αυτό το λόγο είναι σημαντικό οι πίσω τροχοί να μη χάσουν



ποτέ την πρόσφυσή τους πριν από τους μπροστινούς τροχούς.

### **ΠΡΟΕΙΔΟΠΟΙΗΣΗ**

Εάν το ελαστικό υποστεί ζημιά, μπορεί να χάσετε τον έλεγχο του αυτοκινήτου.

### **Αποθήκευση**

Οι τροχοί με τοποθετημένα τα ελαστικά πρέπει να αποθηκεύονται σε οριζόντια θέση ή κρεμασμένοι - ποτέ όρθιοι.

### **Σχετικές πληροφορίες**

- Ελαστικά - διαστάσεις (σ. 372)
- Ελαστικά - δείκτες ταχύτητας (σ. 373)
- Ελαστικά - δείκτης φορτίου (σ. 372)
- Ελαστικά - φορά περιστροφής (σ. 369)
- Ελαστικά - δείκτες φθοράς πέλματος (σ. 370)

### **Ελαστικά - φορά περιστροφής**

Τα ελαστικά με πέλμα, που είναι σχεδιασμένα για περιστροφή προς μία μόνο φορά, διαθέτουν βέλος επισήμανσης της φοράς περιστροφής.

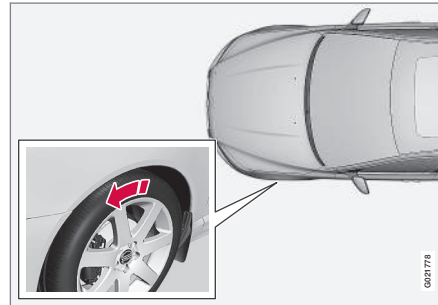

Το βέλος δείχνει τη φορά περιστροφής του ελαστικού.

Το ελαστικό πρέπει να περιστρέφεται πάντοτε προς την ίδια κατεύθυνση σε όλη τη διάρκεια ζωής του. Αλλαγή θέσης των ελαστικών μπορεί να γίνει μόνο μεταξύ των μπροστινών και πίσω ελαστικών, ποτέ μεταξύ των δεξιών και αριστερών ελαστικών ή το αντίστροφο. Εάν τα ελαστικά δεν τοποθετηθούν σωστά, επηρεάζονται αρνητικά τα χαρακτηριστικά πέδησης του αυτοκινήτου, καθώς και η ικανότητα απομάκρυνσης νερού, χιονιού και λάσπης από το ελαστικό. Τα ελαστικά με το μεγαλύτερο βάθος πέλματος πρέπει να τοποθετούνται πάντοτε στον πίσω

άξονα του αυτοκινήτου (για να μειώνεται ο κίνδυνος πλαγιολίσθησης).

### **ΣΗΜΕΙΩΣΗ**

Βεβαιωθείτε ότι και τα δύο ζεύγη τροχών είναι ίδιου τύπου, έχουν τις ίδιες διαστάσεις και επίσης είναι ίδιας μάρκας.

Φουσκώστε τα ελαστικά στις συνιστώμενες πιέσεις που αναγράφονται στον πίνακα πιέσεων ελαστικών (σ. 483).

### **Σχετικές πληροφορίες**

- Ελαστικά - διαστάσεις (σ. 372)
- Ελαστικά - δείκτες ταχύτητας (σ. 373)
- Ελαστικά - δείκτης φορτίου (σ. 372)
- Ελαστικά - συντήρηση (σ. 368)
- Ελαστικά - δείκτες φθοράς πέλματος (σ. 370)

### Ελαστικά - δείκτες φθοράς πέλματος

Οι δείκτες φθοράς πέλματος δείχνουν την κατάσταση του βάθους πέλματος των ελαστικών.

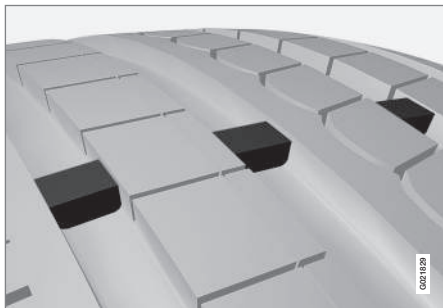

Δείκτες φθοράς πέλματος.

Οι δείκτες φθοράς πέλματος είναι στενά, υπερυψωμένα στελέχη, τοποθετημένα εγκάρσια στις διαμήκεις αυλακώσεις του πέλματος του ελαστικού. Στο πλευρικό τόιχωμα του ελαστικού υπάρχουν τα γράμματα TWI (Tread Wear Indicator). Όταν το βάθος πέλματος του ελαστικού μειωθεί στα 1,6 mm, το πέλμα του ελαστικού θα έρθει στο ίδιο ύψος με τους δείκτες φθοράς πέλματος. Αντικαταστήστε τα ελαστικά με καινούργια το συντομότερο δυνατόν. Να θυμάστε ότι τα ελαστικά με πολύ μικρό βάθος πέλματος παρέχουν ελάχιστη πρόσφυση σε βροχή και χιόνι.

### Σχετικές πληροφορίες

- Ελαστικά - διαστάσεις (σ. 372)
- Ελαστικά - δείκτες ταχύτητας (σ. 373)
- Ελαστικά - δείκτης φορτίου (σ. 372)
- Ελαστικά - φορά περιστροφής (σ. 369)
- Ελαστικά - συντήρηση (σ. 368)

### Ελαστικά - πίεση

Τα ελαστικά μπορούν να έχουν διαφορετικές πιέσεις, οι οποίες μετρώνται σε bar.

#### Έλεγχος της πίεσης ελαστικών

Πρέπει να ελέγχετε την πίεση ελαστικών κάθε μήνα.

- Πίεση ελαστικών για τις συνιστώμενες διαστάσεις ελαστικών του αυτοκινήτου.
- Πίεση ECO<sup>1</sup>.

Ελέγχετε την πίεση όταν τα ελαστικά είναι κρύα. Κρύα θεωρούνται τα ελαστικά που έχουν την ίδια θερμοκρασία με το περιβάλλον. Μετά από κάποια χιλιόμετρα οδήγησης, τα ελαστικά θερμαίνονται και η πίεσή τους αυξάνεται.

Αν η πίεση των ελαστικών είναι χαμηλή, αυξάνεται η κατανάλωση καυσίμου, μειώνεται η διάρκεια ζωής των ελαστικών και επηρεάζονται αρνητικά τα οδηγικά χαρακτηριστικά του αυτοκινήτου. Εάν οδηγείτε με πολύ χαμηλή πίεση ελαστικών, τα ελαστικά μπορεί επίσης να υπερθερμανθούν και να υποστούν ζημιά. Η πίεση των ελαστικών επηρεάζει την άνεση στο ταξίδι, το θόρυβο από το οδόστρωμα και τα οδηγικά χαρακτηριστικά του αυτοκινήτου.

<sup>1</sup> Η πίεση ECO παρέχει μεγαλύτερη οικονομία καυσίμου.



### ΣΗΜΕΙΩΣΗ

Η πίεση των ελαστικών μειώνεται με την πάροδο του χρόνου, αυτό είναι φυσιολογικό. Η πίεση των ελαστικών ποικίλει επίσης ανάλογα με τη θερμοκρασία περιβάλλοντος.

### Ετικέτα πιέσεων ελαστικών



Οι συνιστώμενες πιέσεις ελαστικών για διάφορες συνθήκες φορτίου και ταχύτητας κίνησης αναγράφονται στην πινακίδα που βρίσκεται στην κολόνα της πόρτας του οδηγού (μεταξύ του πλαισίου και της πίσω πόρτας). Αναγράφονται επίσης στον πίνακα πιέσεων ελαστικών, βλ. Ελαστικά - εγκεκριμένες πιέσεις ελαστικών (σ. 483).

### Οικονομία καυσίμου, πίεση ECO

Για βέλτιστη οικονομία καυσίμου σε ταχύτητες κάτω από 160 km/h (100 mph), συνιστάται πίεση ECO (τόσο με πλήρες όσο και με

ελαφρύ φορτίο), βλ. Ελαστικά - εγκεκριμένες πιέσεις ελαστικών (σ. 483).

### Σχετικές πληροφορίες

- Ελαστικά - διαστάσεις (σ. 372)
- Ελαστικά - δείκτες ταχύτητας (σ. 373)
- Ελαστικά - δείκτης φορτίου (σ. 372)
- Ελαστικά - συντήρηση (σ. 368)
- Ελαστικά - δείκτες φθοράς πέλματος (σ. 370)

### Διαστάσεις τροχών και ζαντών

Οι διαστάσεις των τροχών και των ζαντών παρατίθενται σύμφωνα με τα παραδείγματα στον παρακάτω πίνακα.

Το αυτοκίνητο φέρει έγκριση πλήρους οχήματος. Αυτό σημαίνει ότι είναι εγκεκριμένοι ορισμένοι συνδυασμοί τροχού (ζάντας) και ελαστικού.

Στους τροχούς (ζάντες) αναγράφονται οι διαστάσεις, για παράδειγμα: 7Jx16x50.

7	Πλάτος ζάντας σε ίντσες
J	Προφίλ πατούρας ζάντας
16	Διάμετρος ζάντας σε ίντσες
50	Off-set σε mm (απόσταση από το κέντρο της ζάντας έως την επιφάνεια επαφής της ζάντας με το μπουαγιέ)

### Σχετικές πληροφορίες

- Ελαστικά - διαστάσεις (σ. 372)
- Ελαστικά - εγκεκριμένες πιέσεις ελαστικών (σ. 483)



## Ελαστικά - διαστάσεις

Οι διαστάσεις των ελαστικών του αυτοκινήτου είναι συγκεκριμένες, βλ. παραδείγματα στον παρακάτω πίνακα.

Οι διαστάσεις αναγράφονται σε όλα τα ελαστικά του αυτοκινήτου. **Παράδειγμα αναγραφόμενης ένδειξης:** 215/55R16 97W.

215	Πλάτος ελαστικού (mm)
55	Σχέση προφίλ και πλάτους του ελαστικού (%)
R	Ακτινική ενίσχυση
16	Διάμετρος ζάντας σε ίντσες (")
97	Κωδικός για το μέγιστο επιτρεπόμενο φορτίο ελαστικών, δείκτης φορτίου ελαστικών (LI)
W	Δείκτης μέγιστης επιτρεπόμενης ταχύτητας, δείκτης ταχύτητας (SS). (Σε αυτή την περίπτωση 270 km/h (168 mph).)



## ΠΡΟΕΙΔΟΠΟΙΗΣΗ

Δεν πρέπει **ποτέ** να χρησιμοποιούνται ζάντες 19 ιντσών σε αυτοκίνητα που **δεν** διαθέτουν προαιρετικό εξοπλισμό R-Design ή σπορ πλαίσιο. Τυχόν χρήση ζαντών 19 ιντσών σε αυτοκίνητα με **στάνταρ πλαίσιο** αποτελεί κίνδυνο ασφάλειας, διότι υπάρχει κίνδυνος ζημιάς στο όχημα και αλλοιώνονται τα οδηγικά χαρακτηριστικά του αυτοκινήτου.

Το αυτοκίνητο φέρει έγκριση για ολόκληρο το όχημα με συγκεκριμένους συνδυασμούς ζαντών και ελαστικών.

## Σχετικές πληροφορίες

- Ελαστικά - δείκτες ταχύτητας (σ. 373)
- Ελαστικά - δείκτης φορτίου (σ. 372)
- Ελαστικά - φορά περιστροφής (σ. 369)
- Ελαστικά - συντήρηση (σ. 368)
- Ελαστικά - εγκεκριμένες πιέσεις ελαστικών (σ. 483)
- Διαστάσεις τροχών και ζαντών (σ. 371)

## Ελαστικά - δείκτης φορτίου

Ο **δείκτης φορτίου** δείχνει την ικανότητα ενός ελαστικού να φέρει συγκεκριμένο φορτίο.

Κάθε ελαστικό έχει μια συγκεκριμένη φέρουσα ικανότητα, ένα δείκτη φορτίου (LI). Το βάρος του αυτοκινήτου καθορίζει τη φέρουσα ικανότητα που απαιτείται από τα ελαστικά. Ο μικρότερος επιτρεπόμενος δείκτης αναγράφεται στον πίνακα δεικτών φορτίου, βλ. ενότητα "Προδιαγραφές" στο έντυπο εγχειρίδιο κατόχου.

## Σχετικές πληροφορίες

- Ελαστικά - διαστάσεις (σ. 372)
- Ελαστικά - εγκεκριμένες πιέσεις ελαστικών (σ. 483)
- Ελαστικά - δείκτες ταχύτητας (σ. 373)
- Ελαστικά - συντήρηση (σ. 368)



## Ελαστικά - δείκτες ταχύτητας

Κάθε ελαστικό μπορεί να αντέξει μια συγκεκριμένη ανώτατη ταχύτητα και, έτσι, υπάγεται σε έναν συγκεκριμένο δείκτη ταχύτητας (SS - Speed Symbol).

Η κατηγορία του ελαστικού πρέπει να αντιστοιχεί τουλάχιστον στην τελική ταχύτητα του αυτοκινήτου. Στον παρακάτω πίνακα αναγράφεται η μέγιστη επιτρεπόμενη ταχύτητα που ισχύει για κάθε δείκτη ταχύτητας (SS). Μόνη εξαίρεση στον κανόνα αποτελεί το χειμερινό ελαστικό (σ. 374)<sup>2</sup>, όπου μπορεί να χρησιμοποιηθεί μικρότερος δείκτης ταχύτητας. Αν τοποθετηθούν τέτοια ελαστικά, δεν πρέπει να οδηγείτε το αυτοκίνητο με ταχύτητα μεγαλύτερη από το όριο ταχύτητας του ελαστικού (για παράδειγμα, ένα αυτοκίνητο με ελαστικά κατηγορίας Q δεν πρέπει να υπερβαίνει τα 160 km/h (100 mph)). Η ταχύτητα του οχήματος καθορίζεται από τον κώδικα οδικής κυκλοφορίας, και όχι από το όριο ταχύτητας των ελαστικών.

### ΣΗΜΕΙΩΣΗ

Η μέγιστη επιτρεπόμενη ταχύτητα αναγράφεται στον πίνακα.

Q	160 km/h (100 mph) (μόνο με χειμερινά ελαστικά)
T	190 km/h (118 mph)
H	210 km/h (130 mph)
V	240 km/h (149 mph)
W	270 km/h (168 mph)
Y	300 km/h (186 mph)

### ΠΡΟΕΙΔΟΠΟΙΗΣΗ

Στο αυτοκίνητο πρέπει να τοποθετηθούν ελαστικά με δείκτη φορτίου (σ. 372) (LI) και δείκτη ταχύτητας (SS) μεγαλύτερο ή ίσο του προδιαγραφόμενου. Εάν χρησιμοποιηθεί ελαστικό με πολύ χαμηλό δείκτη φορτίου ή δείκτη ταχύτητας, μπορεί να υπερθερμανθεί.

### Σχετικές πληροφορίες

- Ελαστικά - διαστάσεις (σ. 372)
- Ελαστικά - δείκτης φορτίου (σ. 372)
- Ελαστικά - φορά περιστροφής (σ. 369)

## Μπουλόνια τροχών

Τα μπουλόνια τροχών χρησιμοποιούνται για τη στερέωση των τροχών στα μουαγιέ και διατίθενται σε διάφορες εκδόσεις.

### ΣΗΜΑΝΤΙΚΟ

Τα μπουλόνια των τροχών πρέπει να συσφιχτούν με 140 Nm. Η υπερβολική σύσφιξη μπορεί να προκαλέσει ζημιά στα παξιμάδια και τα μπουλόνια.

Χρησιμοποιείτε μόνο ζάντες που έχουν δοκιμαστεί και εγκριθεί από τη Volvo και αποτελούν γνήσια αξεσουάρ της Volvo. Ελέγξτε τη ροπή σύσφιξης με δυναμόκλειδο.

### Ασφαλιζόμενα μπουλόνια τροχών\*

Τα ασφαλιζόμενα μπουλόνια τροχών\* μπορούν να χρησιμοποιηθούν τόσο στις αλουμινένιες όσο και στις χαλύβδινες ζάντες. Κάτω από το δάπεδο στο χώρο αποσκευών υπάρχει ένας χώρος για τη θήκη των ασφαλιζόμενων μπουλονιών τροχού.

### Σχετικές πληροφορίες

- Διαστάσεις τροχών και ζαντών (σ. 371)

<sup>2</sup> Με και χωρίς μεταλλικά καρφιά.



## Χειμερινά ελαστικά

Τα χειμερινά ελαστικά είναι ελαστικά σχεδιασμένα για οδήγηση σε χειμερινές συνθήκες.

## Χειμερινά ελαστικά

Η Volvo συνιστά τη χρήση χειμερινών ελαστικών συγκεκριμένων διαστάσεων. Οι διαστάσεις των ελαστικών εξαρτώνται από την έκδοση του κινητήρα. Εάν πρόκειται να χρησιμοποιήσετε χειμερινά ελαστικά, τοποθετήστε το σωστό τύπο ελαστικών και στους τέσσερις τροχούς.

### ΣΗΜΕΙΩΣΗ

Η Volvo συνιστά να συμβουλευτείτε έναν εξουσιοδοτημένο διανομέα της Volvo σχετικά με την πιο κατάλληλη ζάντα και τον τύπο ελαστικού.

## Ελαστικά με καρφιά

Τα χειμερινά ελαστικά με καρφιά θα πρέπει να διανύσουν ομαλά μια απόσταση 500-1000 km, ώστε τα καρφιά να εφαρμοσούν σωστά στα ελαστικά. Με αυτόν τον τρόπο, αυξάνεται η διάρκεια ζωής τόσο του ελαστικού όσο και των καρφιών.

### ΣΗΜΕΙΩΣΗ

Οι νομοθετικοί κανονισμοί για τη χρήση ελαστικών με καρφιά διαφέρουν από χώρα σε χώρα.

## Βάθος πέλματος

Όταν στο οδόστρωμα υπάρχει πάγος ή χιόνι και επικρατούν χαμηλές θερμοκρασίες, οι απαιτήσεις από τα ελαστικά αυξάνονται σημαντικά σε σχέση με τις συνθήκες που επικρατούν το καλοκαίρι. Για το λόγο αυτό, η Volvo συνιστά να μην οδηγείτε με χειμερινά ελαστικά με βάθος πέλματος μικρότερο από 4 mm.

## Χρήση αντιολισθητικών αλυσίδων

Αντιολισθητικές αλυσίδες μπορούν να τοποθετηθούν μόνο στους μπροστινούς τροχούς (το ίδιο ισχύει και για τα αυτοκίνητα με κίνηση στους τέσσερις τροχούς). Ποτέ μην οδηγείτε με ταχύτητα μεγαλύτερη από 50 km/h (31 mph) με αντιολισθητικές αλυσίδες. Αποφεύγετε την οδήγηση σε μη ασφαλισμένους δρόμους, διότι έτσι φθείρονται οι αντιολισθητικές αλυσίδες αλλά και τα ελαστικά.

### ΠΡΟΕΙΔΟΠΟΙΗΣΗ

Χρησιμοποιείτε γνήσιες αντιολισθητικές αλυσίδες Volvo ή αντίστοιχες, οι οποίες έχουν σχεδιαστεί για το συγκεκριμένο μοντέλο του αυτοκινήτου και τις διαστάσεις ελαστικού και ζάντας. Εάν έχετε αμφιβολίες, η Volvo συνιστά να συμβουλευτείτε ένα εξουσιοδοτημένο συνεργείο της Volvo. Εάν δεν χρησιμοποιήσετε σωστές αντιολισθητικές αλυσίδες, μπορεί να προκληθεί σοβαρή ζημιά στο αυτοκίνητό σας καθώς και ατύχημα.

## Σχετικές πληροφορίες

- Αλλαγή τροχών - αφαίρεση τροχών (σ. 375)





## Αλλαγή τροχών - αφαίρεση τροχών

Μπορείτε να αλλάξετε τους τροχούς του αυτοκινήτου π.χ. με χειμερινούς τροχούς/ χειμερινά ελαστικά.

### Εφεδρικός τροχός\*

Ο προαιρετικός εφεδρικός τροχός παρέχεται σε δύο διαφορετικές εκδόσεις, σε μια θήκη ή για αποθήκευση κάτω από το δάπεδο του χώρου αποσκευών.

**Οι παρακάτω οδηγίες ισχύουν μόνο αν έχει αγοραστεί εφεδρικός τροχός ως αξεσουάρ για το αυτοκίνητο.** Εάν το αυτοκίνητο δεν διαθέτει εφεδρικό τροχό - βλ. πληροφορίες σχετικά με την Έκτακτη επισκευή ελαστικού (ΤΜΚ) (σ. 397).

Ο εφεδρικός τροχός (προσωρινός) προορίζεται μόνο για προσωρινή χρήση και πρέπει να αντικατασταθεί από κανονικό τροχό το συντομότερο δυνατό. Η οδηγική συμπεριφορά του αυτοκινήτου μπορεί να αλλάξει όταν χρησιμοποιείται ο εφεδρικός τροχός. Ο εφεδρικός τροχός είναι μικρότερος από έναν κανονικό τροχό. Η απόσταση του αυτοκινήτου από το έδαφος επηρεάζεται ανάλογα. Δώστε προσοχή σε υψηλά κράσπεδα και μην πλένετε το αυτοκίνητο σε αυτόματο πλυντήριο. Εάν ο εφεδρικός τροχός τοποθετηθεί στην μπροστινή άξονα, δεν μπορείτε ταυτόχρονα να χρησιμοποιήσετε και αντιολισθητικές αλυσίδες. Στα οχήματα με τετρακίνηση, ο μηχανισμός μετάδοσης στον πίσω άξονα

μπορεί να αποσυνδεθεί. Ο εφεδρικός τροχός δεν πρέπει να επισκευάζεται.

Η σωστή πίεση ελαστικών για τον εφεδρικό τροχό αναγράφεται στον πίνακα πιέσεων ελαστικών (σ. 483).

### ! ΣΗΜΑΝΤΙΚΟ

- Μην υπερβαίνετε ποτέ τα 80 km/h (50 mph) όταν στο αυτοκίνητο έχει τοποθετηθεί εφεδρικός τροχός.
- Δεν πρέπει ποτέ να οδηγείτε το αυτοκίνητο με περισσότερους από έναν προσωρινούς εφεδρικούς τροχούς.

Ο εφεδρικός τροχός βρίσκεται μέσα στο χώρο τοποθέτησης εφεδρικού τροχού με την εξωτερική πλευρά προς τα κάτω. Το πλαίσιο αφρώδους υλικού και ο εφεδρικός τροχός στερεώνονται στη θέση τους με την ίδια βίδα. Όλα τα εργαλεία περικλείονται σε ένα πλαίσιο αφρώδους υλικού.

Ο εφεδρικός τροχός παρέχεται μέσα σε μια θήκη η οποία πρέπει να είναι στερεωμένη στο δάπεδο του χώρου αποσκευών με ιμάντες.

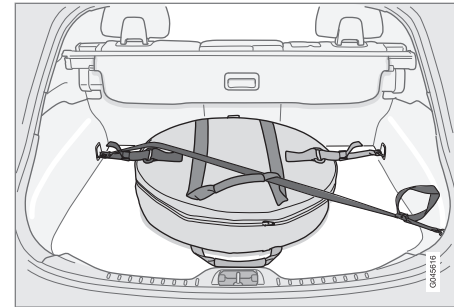

Αυτοκίνητο με τέσσερις κρίκους συγκράτησης φορτίου.

Γυρίστε προς τα έξω τη λαβή στη θήκη του εφεδρικού τροχού προς το μέρος σας. Συνδέστε τα ραμμένα άγκιστρα του ιμάντα τάνυσης στους μπροστινούς κρίκους συγκράτησης φορτίου. Συνδέστε το μακρύ ιμάντα σε έναν από τους μπροστινούς κρίκους συγκράτησης φορτίου, περάστε τον ιμάντα διαγώνια πάνω από τον εφεδρικό τροχό και μέσα από την επάνω λαβή. Σφίξτε τον κοντό ιμάντα τάνυσης επάνω στο μακρύ ιμάντα. Συνδέστε τον πίσω κρίκο συγκράτησης φορτίου και σφίξτε τον.

### Αφαίρεση του εφεδρικού τροχού κάτω από το δάπεδο του χώρου αποσκευών

1. Αναδιπλώστε το κάλυμμα του δαπέδου του χώρου αποσκευών.
2. Ξεβιδώστε τη βίδα συγκράτησης.

\* Προαιρετικός εξοπλισμός/αξεσουάρ, για περισσότερες πληροφορίες βλ. Εισαγωγή.



3. Ανασηκώστε και αφαιρέστε το πλαίσιο αφρώδους υλικού μαζί με τα εργαλεία.
4. Ανασηκώστε και αφαιρέστε τον εφεδρικό τροχό.

## Αφαίρεση του εφεδρικού τροχού από τη θήκη

1. Λασκάρετε τους ιμάντες, ανσηκώστε τον εφεδρικό τροχό από το χώρο αποσκευών και αφαιρέστε τον από τη θήκη του.
2. Αναδιπλώστε το κάλυμμα του δαπέδου του χώρου αποσκευών.
3. Τραβήξτε προς τα πάνω τα εργαλεία και το γρύλο και αφαιρέστε τα από το πλαίσιο αφρώδους υλικού.

## Αφαίρεση

Τοποθετήστε το προειδοποιητικό τρίγωνο (σ. 380) εάν πρόκειται να αντικαταστήσετε έναν τροχό σε σημείο από το οποίο διέρχονται πολλά αυτοκίνητα. Το αυτοκίνητο και ο γρύλος\* πρέπει να βρίσκονται σε σταθερή οριζόντια επιφάνεια.

1. Τραβήξτε το χειρόφρενο, (σ. 337) και επιλέξτε όπισθεν, ή τη θέση **P** εάν το αυτοκίνητο διαθέτει αυτόματο κιβώτιο ταχυτήτων.



## ΠΡΟΕΙΔΟΠΟΙΗΣΗ

Βεβαιωθείτε ότι ο γρύλος είναι σε καλή κατάσταση και ότι τα σπειρώματα έχουν λιπανθεί επαρκώς και είναι καθαρά.



## ΣΗΜΕΙΩΣΗ

Η Volvo συνιστά να χρησιμοποιείτε μόνο το γρύλο\* που παραδίδεται μαζί με το αυτοκίνητο, το οποίο αναγράφεται στην πινακίδα του γρύλου.

Στην πινακίδα αναγράφεται επίσης η μέγιστη ανυψωτική ικανότητά του σε ένα συγκεκριμένο ελάχιστο ύψος ανύψωσης.

2. Βγάλτε τον γρύλο\*, το μπουλονόκλειδο\*, το εργαλείο αφαίρεσης για τα τάσια\* και το εργαλείο για τις πλαστικές τάπες των μπουλονιών τροχού. Θα τα βρείτε στο πλαίσιο αφρώδους υλικού. Εάν επιλέξετε άλλο γρύλο, βλ. Ανύψωση του αυτοκινήτου (σ. 409).



Εργαλείο για την αφαίρεση των πλαστικών ταπών από τα μπουλόνια των τροχών.

3. Τοποθετήστε τάκους μπροστά και πίσω από τους τροχούς που θα παραμείνουν στο έδαφος. Χρησιμοποιήστε συμπαγείς ξύλινους τάκους ή μεγάλες πέτρες για παράδειγμα.

4. Τα αυτοκίνητα με σιδερένιες ζάντες διαθέτουν αφαιρούμενα τάσια. Χρησιμοποιήστε το εργαλείο αφαίρεσης για να αγκιστρώσετε και να τραβήξετε κάθε τάσι ώστε να το αφαιρέσετε. Εναλλακτικά, μπορείτε να τραβήξετε κάθε τάσι με το χέρι.

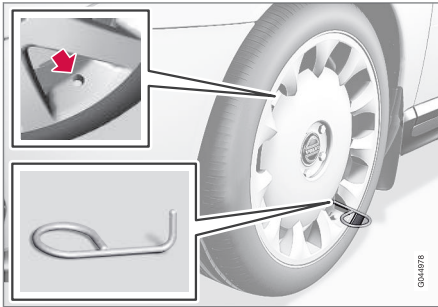

5. Βιδώστε τον κρίκο ρυμούλκησης με το μπουλονόκλειδο\* μέχρι την τερματική θέση.

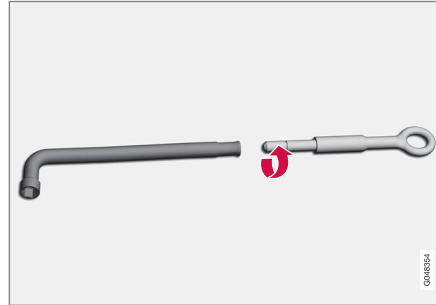

### ! ΣΗΜΑΝΤΙΚΟ

Ο κρίκος ρυμούλκησης πρέπει να βιδωθεί μέχρι τέρμα στο δυναμόκλειδο.

6. Αφαιρέστε τις πλαστικές τάπες από τα μπουλόνια τροχού με το ειδικό εργαλείο.  
7. Λασκάρετε τα μπουλόνια του τροχού κατά ½-1 περιστροφή προς τα αριστερά με το μπουλονόκλειδο.

### ! ΠΡΟΕΙΔΟΠΟΙΗΣΗ

Ποτέ μην τοποθετείτε τίποτε ανάμεσα στο έδαφος και το γρύλο, ούτε και ανάμεσα στο γρύλο και το σημείο στήριξης του γρύλου.

8. Σε κάθε πλευρά του αυτοκινήτου υπάρχουν δύο σημεία στήριξης του γρύλου. Ανεβάστε το γρύλο έτσι, ώστε η πατούρα στο αμάξωμα να καταλήξει μέσα στην εγκοπή στην κεφαλή του γρύλου.

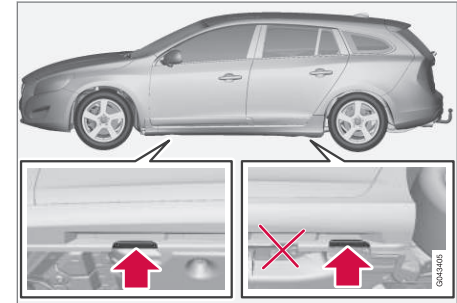

### ! ΣΗΜΑΝΤΙΚΟ

Το έδαφος πρέπει να είναι σταθερό, ομαλό και επίπεδο.



9. Ανυψώστε το αυτοκίνητο με το γρύλο, μέχρις ότου ο τροχός σηκωθεί εντελώς από το έδαφος. Αφαιρέστε τα μπουλόνια τροχού και ανασηκώστε τον τροχό για να τον αφαιρέσετε.

## ΠΡΟΕΙΔΟΠΟΙΗΣΗ

Ποτέ μην μπαίνετε κάτω από το αυτοκίνητο όταν είναι ανυψωμένο με γρύλο.

Οι επιβάτες δεν πρέπει να παραμένουν μέσα στο αυτοκίνητο ενώ αυτό ανυψώνεται με το γρύλο. Αν πρέπει να αλλάξετε ελαστικό σε σημείο με διερχόμενη κυκλοφορία οχημάτων, οι επιβάτες πρέπει να σταθούν σε ασφαλές σημείο.

## ΣΗΜΕΙΩΣΗ

Ο συνήθης γρύλος του αυτοκινήτου έχει σχεδιαστεί μόνο για περιστασιακή, σύντομη χρήση, για παράδειγμα για την αλλαγή κλαταρισμένου ελαστικού, αλλαγή σε χειμερινά/θερινά ελαστικά κ.λπ. Μόνο ο γρύλος για το συγκεκριμένο μοντέλο αυτοκινήτου πρέπει να χρησιμοποιείται για την ανύψωση του αυτοκινήτου. Εάν πρόκειται να ανυψώνετε το αυτοκίνητο με το γρύλο πιο συχνά ή για περισσότερη ώρα απ' ό,τι χρειάζεται για να αλλάξετε λάστιχο, συνιστάται να χρησιμοποιήσετε γρύλο συνεργείου. Σε αυτή την περίπτωση, ακολουθήστε τις οδηγίες χρήσης που συνοδεύουν το γρύλο.

## Σχετικές πληροφορίες

- Αλλαγή τροχών - τοποθέτηση (σ. 378)
- Γρύλος\* (σ. 381)
- Προειδοποιητικό τρίγωνο (σ. 380)
- Μπουλόνια τροχών (σ. 373)

## Αλλαγή τροχών - τοποθέτηση

*Είναι σημαντικό η διαδικασία τοποθέτησης του τροχού να πραγματοποιηθεί σωστά.*

## Τοποθέτηση

## ΠΡΟΕΙΔΟΠΟΙΗΣΗ

Ποτέ μην μπαίνετε κάτω από το αυτοκίνητο όταν είναι ανυψωμένο με γρύλο.

Οι επιβάτες δεν πρέπει να παραμένουν μέσα στο αυτοκίνητο ενώ αυτό ανυψώνεται με το γρύλο. Αν πρέπει να αλλάξετε ελαστικό σε σημείο με διερχόμενη κυκλοφορία οχημάτων, οι επιβάτες πρέπει να σταθούν σε ασφαλές σημείο.

1. Καθαρίστε τις επιφάνειες επαφής ανάμεσα στον τροχό και το μουαγιέ.
2. Τοποθετήστε τον τροχό. Σφίξτε καλά τα μπουλόνια του τροχού.



3. Κατεβάστε το αυτοκίνητο, ώστε να μην μπορεί να περιστραφεί ο τροχός.



4. Σφίξτε τα μπουλόνια του τροχού χιαστί. Η σωστή σύσφιξη των μπουλονιών του τροχού έχει πολύ μεγάλη σημασία. Σφίξτε τα με ροπή 140 Nm. Ελέγξτε τη ροπή σύσφιξης με δυναμόκλειδο.
5. Επανατοποθετήστε τα πλαστικά καπάκια στα μπουλόνια των τροχών.
6. Επανατοποθετήστε τα τάσια, εάν υπάρχουν.

### **i** ΣΗΜΕΙΩΣΗ

- Μετά το φούσκωμα του ελαστικού, επανατοποθετείτε πάντοτε την τάπα της βαλβίδας για να μην υποστεί ζημιά η βαλβίδα από χαλίκια, βρομιά, κ.λπ.
- Χρησιμοποιείτε μόνο πλαστικές τάπες βαλβίδων. Οι μεταλλικές τάπες βαλβίδων μπορεί να οξειδωθούν και να είναι δύσκολο να τις ξεβιδώσετε.

### **i** ΣΗΜΕΙΩΣΗ

Η σπή για τη βαλβίδα στο τάσι πρέπει να βρίσκεται επάνω από τη βαλβίδα στη ζάντα κατά την τοποθέτηση.

### **Όταν επιλέγετε διαφορετική διάσταση ελαστικών<sup>3</sup>**

Ισχύει για αυτοκίνητα με σύστημα επιτήρησης πίεσης ελαστικών (TPMS)<sup>4</sup>: απευθυνθείτε σε ένα εξουσιοδοτημένο συνεργείο της Volvo για ενημέρωση του λογισμικού κάθε φορά που αλλάζετε διαστάσεις ελαστικών. Μπορεί να χρειαστεί λήψη (download) λογισμικού όταν επιλέγετε τόσο μεγαλύτερες όσο και μικρότερες διαστάσεις ελαστικών, και επίσης κατά την εναλλαγή μεταξύ θερινών και χειμερινών ελαστικών.

### **Σχετικές πληροφορίες**

- Αλλαγή τροχών - αφαίρεση τροχών (σ. 375)
- Γρύλος\* (σ. 381)
- Προειδοποιητικό τρίγωνο (σ. 380)
- Μπουλόνια τροχών (σ. 373)

<sup>3</sup> Διατίθεται μόνο στο S60/V60 Polestar με 350 hp

<sup>4</sup> Στάνταρ σε ορισμένες αγορές.



## Προειδοποιητικό τρίγωνο

Το προειδοποιητικό τρίγωνο χρησιμοποιείται για να προειδοποιήσει άλλους χρήστες του δρόμου ότι το όχημα είναι ακινητοποιημένο.

### Αποθήκευση και άνοιγμα

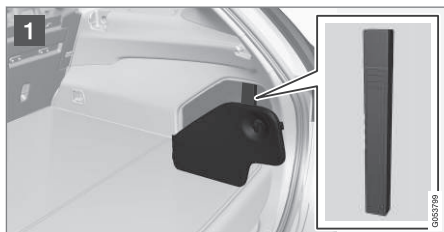
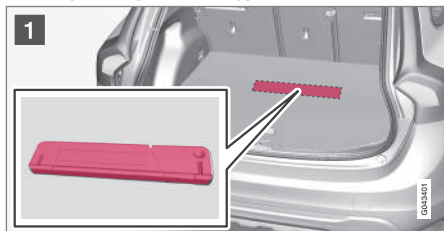

Ισχύει για αυτοκίνητα Bi-Fuel\*.

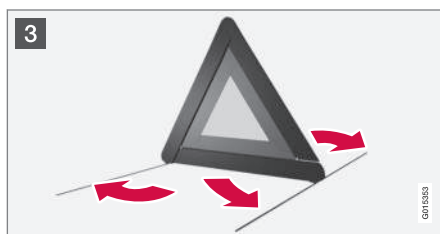
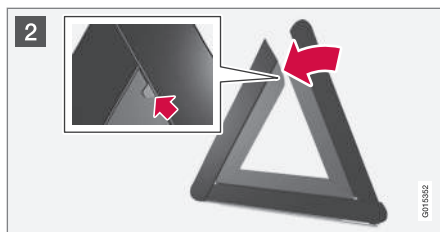

- 1 Ανασηκώστε το κάλυμμα του δαπέδου και αφαιρέστε το προειδοποιητικό τρίγωνο.
- 2 Αφαιρέστε το προειδοποιητικό τρίγωνο από τη θήκη του, ανοίξτε το και συνδέστε τις δύο πλευρές.
- 3 Ανοίξτε τα σκέλη του προειδοποιητικού τριγώνου.

Τηρείτε τους κανονισμούς για τη χρήση του προειδοποιητικού τριγώνου. Τοποθετήστε το προειδοποιητικό τρίγωνο σε κατάλληλο σημείο ως προς την κυκλοφορία.

Βεβαιωθείτε ότι το προειδοποιητικό τρίγωνο και η θήκη του έχουν στερεωθεί σωστά στο χώρο αποσκευών μετά τη χρήση.

### **i** ΣΗΜΕΙΩΣΗ

Εάν το αυτοκίνητο έχει κλειδωθεί με το κλειδίμα προσωπικών αποθηκευτικών χώρων, το καπό/η πόρτα χώρου αποσκευών και η θήκη στο δάπεδο δεν μπορούν να ανοίξουν, βλ. Κλειδίμα προσωπικών αποθηκευτικών χώρων\* (σ. 182).



## Εργαλεία

Μεταξύ άλλων, το αυτοκίνητο περιέχει κρίκο ρυμούλκησης, γρύλο\* και μπουλονόκλειδο\*.

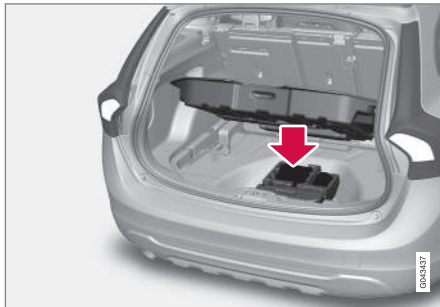

Κάτω από το δάπεδο του χώρου αποσκευών υπάρχει ο κρίκος ρυμούλκησης του αυτοκινήτου, ο γρύλος\* και το μπουλονόκλειδο\*. Εκεί υπάρχει επίσης χώρος για το κλειδί για τα ασφαλιζόμενα μπουλόνια τροχών και εργαλεία για τις πλαστικές τάπες των μπουλονιών τροχού.

## Ισχύει για αυτοκίνητα Bi-Fuel\*



Τα εργαλεία του αυτοκινήτου βρίσκονται πίσω από ένα πλευρικό κάλυμμα στον χώρο αποσκευών.

## Σχετικές πληροφορίες

- Έκτακτη επισκευή ελαστικού (σ. 397)
- Κρίκος ρυμούλκησης (σ. 364)
- Αλλαγή τροχών - αφαίρεση τροχών (σ. 375)
- Μπουλόνια τροχών (σ. 373)
- Γρύλος\* (σ. 381)

## Γρύλος\*

Για την ανύψωση του αυτοκινήτου χρησιμοποιείται ένας γρύλος, π.χ. για την αλλαγή ελαστικού.

Ο αυθεντικός γρύλος πρέπει να χρησιμοποιείται μόνο για την τοποθέτηση του εφεδρικού τροχού. Το σπείρωμα του γρύλου πρέπει να είναι πάντοτε καλά γρσαρισμένο.



## ΣΗΜΕΙΩΣΗ

Ο συνήθης γρύλος του αυτοκινήτου έχει σχεδιαστεί μόνο για περιστασιακή, σύντομη χρήση, για παράδειγμα για την αλλαγή κλαταρισμένου ελαστικού, αλλαγή σε χειμερινά/θερινά ελαστικά κ.λπ. Μόνο ο γρύλος για το συγκεκριμένο μοντέλο αυτοκινήτου πρέπει να χρησιμοποιείται για την ανύψωση του αυτοκινήτου. Εάν πρόκειται να ανυψώσετε το αυτοκίνητο με το γρύλο πιο συχνά ή για περισσότερη ώρα απ' ό,τι χρειάζεται για να αλλάξετε λάστιχο, συνιστάται να χρησιμοποιήσετε γρύλο συνεργείου. Σε αυτή την περίπτωση, ακολουθήστε τις οδηγίες χρήσης που συνοδεύουν το γρύλο.



## Εργαλεία - επανατοποθέτηση στη θέση τους

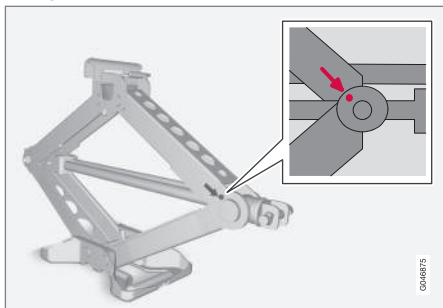

Πρέπει να επανατοποθετείτε τα εργαλεία και το γρύλο\* στη θέση τους αφού τα χρησιμοποιήσετε. Θα πρέπει να αναδιπλώσετε το γρύλο στη σωστή θέση, για να εξοικονομήσετε χώρο.

### **!** ΣΗΜΑΝΤΙΚΟ

Τα εργαλεία και ο γρύλος\* πρέπει να αποθηκεύονται στην ειδική θέση στο χώρο αποσκευών του αυτοκινήτου όταν δεν χρησιμοποιούνται.

### Σχετικές πληροφορίες

- Προειδοποιητικό τρίγωνο (σ. 380)
- Έκτακτη επισκευή ελαστικού (σ. 397)

## Κουτί πρώτων βοηθειών\*

Το κουτί πρώτων βοηθειών περιέχει υλικά πρώτων βοηθειών.

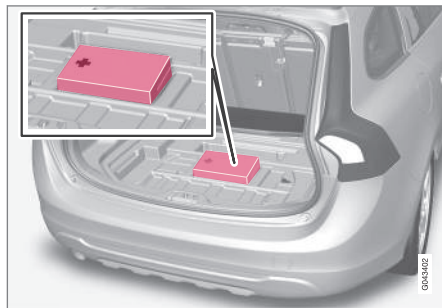

Το κουτί πρώτων βοηθειών βρίσκεται κάτω από το δάπεδο στο χώρο αποσκευών.

### **i** ΣΗΜΕΙΩΣΗ

Εάν το αυτοκίνητο έχει κλειδωθεί με το κλειδίωμα προσωπικών αποθηκευτικών χώρων, το καπό/η πόρτα χώρου αποσκευών και η θήκη στο δάπεδο δεν μπορούν να ανοίξουν, βλ. Κλειδίωμα προσωπικών αποθηκευτικών χώρων\* (σ. 182).

## Ισχύει για αυτοκίνητα Bi-Fuel\*



Το κουτί πρώτων βοηθειών βρίσκεται πίσω από ένα πλευρικό κάλυμμα στον χώρο αποσκευών.





### Επιτήρηση πίεσης ελαστικών\*<sup>5</sup>

Το σύστημα επιτήρησης πίεσης ελαστικών σας προειδοποιεί με μια ενδεικτική λυχνία στον πίνακα οργάνων όταν η πίεση είναι πολύ χαμηλή σε ένα ή περισσότερα από τα ελαστικά του αυτοκινήτου.

Υπάρχουν δύο συστήματα για την επιτήρηση της πίεσης ελαστικών, το TM (Tyre Monitor) και το TPMS (Tyre Pressure Monitoring System)<sup>6</sup>. Αν δεν είστε βέβαιοι ποιο σύστημα διαθέτει το αυτοκίνητο, ανοίξτε το σύστημα του μενού **MY CAR** και αναζητήστε τις ρυθμίσεις του αυτοκινήτου:

- Το μενού **Tyre monitor** χρησιμοποιείται αν το όχημα διαθέτει το σύστημα TM.
- Το μενού **Tyre pressure** χρησιμοποιείται αν το όχημα διαθέτει το σύστημα TPMS.

Σε ορισμένες αγορές το σύστημα επιτήρησης πίεσης των ελαστικών είναι στάνταρ καθώς επιβάλλεται από το νόμο. Το σύστημα αυτό δεν υποκαθιστά την κανονική συντήρηση των ελαστικών.



Ενδεικτική λυχνία για την επιτήρηση πίεσης ελαστικών.

### Σχετικές πληροφορίες

- Σύστημα επιτήρησης ελαστικών (TM)\* (σ. 383)
- Σύστημα επιτήρησης πίεσης ελαστικών (TPMS)\* - γενικές πληροφορίες (σ. 385)

### Σύστημα επιτήρησης ελαστικών (TM)\*<sup>9</sup>

Το σύστημα TM (Tyre Monitor) ανιχνεύει την ταχύτητα περιστροφής των ελαστικών για να προσδιορίσει αν η πίεση στα ελαστικά είναι σωστή.

#### Περιγραφή συστήματος

Αν η πίεση του ελαστικού είναι πολύ χαμηλή, η διάμετρος του αλλάζει και, ως αποτέλεσμα, αλλάζει η ταχύτητα περιστροφής του. Συγκρίνοντας τα ελαστικά μεταξύ τους, το σύστημα μπορεί να προσδιορίσει αν η πίεση σε ένα ή περισσότερα ελαστικά είναι πολύ χαμηλή.

Το σύστημα αυτό δεν υποκαθιστά την κανονική συντήρηση των ελαστικών.

#### Μηνύματα

Αν η πίεση του ελαστικού είναι πολύ χαμηλή, τότε ανάβει μια ενδεικτική λυχνία (⚠) στον πίνακα οργάνων και εμφανίζεται ένα από τα παρακάτω μηνύματα:

- Πίεση ελαστικών χαμηλή Ελέγξτε, ρυθμίστε και βαθμονομήστε το σύστημα
- Σύστημα πίεσης ελαστικών Απαιτείται σέρβις
- Σύστημα πίεσης ελαστικών Προς το παρόν μη διαθέσιμ.

<sup>5</sup> Στάνταρ σε ορισμένες αγορές.

<sup>6</sup> Διατίθεται μόνο στο S60/V60 Polestar με 350 hp.

<sup>9</sup> Στάνταρ σε ορισμένες αγορές.



## ΣΗΜΑΝΤΙΚΟ

Αν σημειωθεί βλάβη στο σύστημα ΤΜ, η ενδεικτική λυχνία  στον πίνακα οργάνων αναβοσβήνει επί 1 λεπτό περίπου και στη συνέχεια παραμένει σταθερά αναμμένη. Επίσης εμφανίζεται ένα μήνυμα στον πίνακα οργάνων.

### Διαγραφή των μηνυμάτων

1. Ελέγξτε την πίεση σε όλα τα ελαστικά με ένα μανόμετρο ελαστικών.
2. Φουσκώστε το ελαστικό (ή τα ελαστικά) στη σωστή πίεση σύμφωνα με την ετικέτα πιέσεων ελαστικών στην κολόνα της πόρτας οδηγού (ανάμεσα στην μπροστινή και πίσω πόρτα).
3. Επαναβαθμονομήστε το σύστημα ΤΜ στο **MY CAR**.

## ΣΗΜΕΙΩΣΗ

Για να αποφύγετε τη λανθασμένη πίεση ελαστικών, πρέπει να ελέγχετε την πίεση όταν τα ελαστικά είναι κρύα. "Κρύα ελαστικά" σημαίνει ότι η θερμοκρασία των ελαστικών είναι ίδια με τη θερμοκρασία περιβάλλοντος (περίπου 3 ώρες από τη στιγμή που οδηγήθηκε το αυτοκίνητο). Μετά από μερικά χιλιόμετρα οδήγησης, τα ελαστικά ζεσταίνονται και η πίεσή τους αυξάνεται.



## ΠΡΟΕΙΔΟΠΟΙΗΣΗ

- Η λανθασμένη πίεση ελαστικών μπορεί να οδηγήσει σε ζημιά στα ελαστικά, που μπορεί να έχει ως αποτέλεσμα ο οδηγός να χάσει τον έλεγχο του αυτοκινήτου.
- Το σύστημα δεν μπορεί να επισημάνει ξαφνική ζημιά στα ελαστικά εκ των προτέρων.

### Βαθμονόμηση ΤΜ

Για να λειτουργήσει σωστά το σύστημα ΤΜ, πρέπει να καθοριστεί μια τιμή αναφοράς για την πίεση ελαστικών. Αυτό πρέπει να γίνεται κάθε φορά που αλλάζετε ελαστικά ή που αλλάζει η πίεση των ελαστικών μετά από επαναβαθμονόμηση του συστήματος στο **MY CAR**.

Για παράδειγμα, πρέπει να ρυθμίζετε την πίεση των ελαστικών όταν οδηγείτε με βαρύ φορτίο ή για οδήγηση με μεγάλη ταχύτητα (πάνω από 160 km/h (100 mph)). Κατόπιν, το σύστημα πρέπει να επαναβαθμονομηθεί.

### Επαναβαθμονόμηση

Οι ρυθμίσεις πραγματοποιούνται με τα χειριστήρια στην κεντρική κονσόλα, βλ. MY CAR (σ. 124).

1. Κλείστε το διακόπτη ανάφλεξης.

2. Φουσκώστε όλα τα ελαστικά στην πίεση που θέλετε σύμφωνα με την ετικέτα πιέσεων ελαστικών στην κολόνα της πόρτας του οδηγού (ανάμεσα στην μπροστινή και την πίσω πόρτα) και επιλέξτε τη θέση **II**, βλ. Θέσεις κλειδιού - λειτουργίες σε διαφορετικά επίπεδα (σ. 87).
  3. Ανοίξτε το σύστημα του μενού **MY CAR**.
  4. Επιλέξτε το μενού **Tyre monitor**.
  5. Επιλέξτε **Calibrate tyre pressure**. Πατήστε το **OK** για να επιβεβαιώσετε ότι η πίεση σε όλα τα ελαστικά έχει ελεγχθεί και ρυθμιστεί. Τότε θα αρχίσει η βαθμονόμηση.
  6. Θέστε σε λειτουργία και οδηγήστε το αυτοκίνητο.
    - > Η επαναβαθμονόμηση πραγματοποιείται ενώ το αυτοκίνητο οδηγείται και μπορείτε να τη διακόψετε οποιαδήποτε στιγμή. Αν ο κινητήρας σβήσει ενώ η επαναβαθμονόμηση βρίσκεται σε εξέλιξη, τότε ανακτάται όταν το αυτοκίνητο οδηγηθεί ξανά. Το σύστημα δεν επιβεβαιώνει την ολοκλήρωση της βαθμονόμησης.
- Η νέα τιμή αναφοράς ισχύει μέχρι να επαναλάβετε τα βήματα 1-5.

**i ΣΗΜΕΙΩΣΗ**

Να θυμάστε ότι το σύστημα TM πρέπει να επαναρυθμίζεται με κάθε αλλαγή ελαστικού ή αν αλλάξει η πίεση των ελαστικών. Εάν δεν αποθηκευτούν νέες τιμές αναφοράς, τότε το σύστημα δεν μπορεί να λειτουργήσει σωστά.

**i ΣΗΜΕΙΩΣΗ**

- Μετά το φούσκωμα του ελαστικού, επαναποθετείτε πάντοτε την τάπα της βαλβίδας για να μην υποστεί ζημιά η βαλβίδα από χαλίκια, βρομιά, κ.λπ.
- Χρησιμοποιείτε μόνο πλαστικές τάπες βαλβίδων. Οι μεταλλικές τάπες βαλβίδων μπορεί να οξειδωθούν και να είναι δύσκολο να τις ξεβιδώσετε.

**Κατάσταση συστήματος και ελαστικών**

Μπορείτε να ελέγχετε την τρέχουσα κατάσταση του συστήματος και των ελαστικών στην οθόνη της κεντρικής κονσόλας.

1. Ανοίξτε το σύστημα του μενού **MY CAR**.
2. Επιλέξτε το μενού **Tyre monitor**.
  - > Η κατάσταση για τις πιέσεις των ελαστικών εμφανίζεται με χρωματική κωδικοποίηση.

Η κατάσταση επισημαίνεται μέσω χρωματικής κωδικοποίησης για κάθε ελαστικό σύμφωνα με τα εξής:

- Εντελώς πράσινο: το σύστημα λειτουργεί κανονικά και η πίεση όλων των ελαστικών είναι ελαφρώς υψηλότερη από τη συνιστώμενη.
- Κίτρινος τροχός: η πίεση του αντίστοιχου ελαστικού είναι πολύ χαμηλή.
- Όλοι οι τροχοί κίτρινοι: η πίεση είναι πολύ χαμηλή σε δύο ή περισσότερα ελαστικά.
- Όλοι οι τροχοί με γκρι χρώμα και το μήνυμα **Σύστημα πίεσης ελαστικών Προς το παρόν μη διαθέσιμο**: το σύστημα επιτήρησης πίεσης ελαστικών είναι προσωρινά απενεργοποιημένο. Μπορεί να χρειαστεί να οδηγήσετε για λίγη ώρα το αυτοκίνητο με ταχύτητα πάνω από 30 km/h (20 mph) για να ενεργοποιηθεί ξανά το σύστημα.
- Όλοι οι τροχοί με γκρι χρώμα και το μήνυμα **Σύστημα πίεσης ελαστικών Απαιτείται σέρβις**: έχει σημειωθεί σφάλμα στο σύστημα. Απευθυνθείτε σε εξουσιοδοτημένο διανομέα ή συνεργείο της Volvo.

**Σχετικές πληροφορίες**

- Ελαστικά - πίεση (σ. 370)

**Σύστημα επιτήρησης πίεσης ελαστικών (TPMS)\*<sup>10</sup> - γενικές πληροφορίες**

Το σύστημα παρακολούθησης της πίεσης των ελαστικών, το TPMS (Tyre Pressure Monitoring System), προειδοποιεί τον οδηγό όταν η πίεση ενός ή περισσότερων ελαστικών του αυτοκινήτου είναι πολύ χαμηλή.

**Περιγραφή συστήματος**

Το σύστημα TPMS χρησιμοποιεί αισθητήρες που βρίσκονται μέσα στη βαλβίδα αέρα κάθε τροχού. Όταν το αυτοκίνητο κινείται με ταχύτητα 30 km/h (20 mph), το σύστημα ανιχνεύει την πίεση των ελαστικών.

Τόσο στους εργοστασιακούς όσο και στους προαιρετικούς τροχούς μπορούν να τοποθετηθούν αισθητήρες TPMS στις βαλβίδες.

Το σύστημα αυτό δεν υποκαθιστά την κανονική συντήρηση των ελαστικών.

**Μηνύματα**

Αν η πίεση είναι πολύ χαμηλή, τότε ανάβει μια ενδεικτική λυχνία (L) στον πίνακα οργάνων και εμφανίζεται ένα από τα παρακάτω μηνύματα:

- Πίεση ελαστικού χαμηλή Ελέγξτε μπροστινό δεξί ελαστικό
- Πίεση ελαστικού χαμηλή Ελέγξτε μπροστινό αριστερό ελαστικό
- Πίεση ελαστικού χαμηλή Ελέγξτε πίσω δεξί ελαστικό

\* Προαιρετικός εξοπλισμός/αξεσουάρ, για περισσότερες πληροφορίες βλ. Εισαγωγή.



## 09 Ζάντες και ελαστικά



- Πίεση ελαστικού χαμηλή Ελέγξτε πίσω αριστερό ελαστικό
- Το ελαστικό χρειάζεται αέρα τώρα Ελέγξτε μπροστ. δεξί ελ.
- Το ελαστικό χρειάζεται αέρα τώρα Ελέγξτε μπροστ.αριστ.ελ.
- Το ελαστικό χρειάζεται αέρα τώρα Ελέγξτε πίσω δεξί ελαστ.
- Το ελαστικό χρειάζεται αέρα τώρα Ελέγξτε πίσω αριστ. ελ.
- Σύστημα πίεσης ελαστικών Απαιτείται σέρβις

Εάν χρησιμοποιηθούν τροχοί χωρίς αισθητήρες TPMS ή εάν κάποιος αισθητήρας έχει υποστεί βλάβη, θα εμφανιστεί η ένδειξη Σύστημα πίεσης ελαστικών Απαιτείται σέρβις.

Για πληροφορίες σχετικά με τη σωστή πίεση ελαστικών, βλ. Ελαστικά - πίεση (σ. 370).

### ! ΣΗΜΑΝΤΙΚΟ

Αν σημειωθεί βλάβη στο σύστημα TPMS, η ενδεικτική λυχνία (U) στον πίνακα οργάνων αναβοσβήνει επί 1 λεπτό περίπου και στη συνέχεια παραμένει σταθερά αναμμένη. Επίσης εμφανίζεται ένα μήνυμα στον πίνακα οργάνων.

### Σχετικές πληροφορίες

- Επιτήρηση πίεσης ελαστικών (TPMS)\* - ρύθμιση (επαναβαθμονόμηση) (σ. 386)
- Σύστημα επιτήρησης πίεσης ελαστικών (TPMS)\* - διόρθωση της χαμηλής πίεσης ελαστικών (σ. 389)
- Σύστημα επιτήρησης πίεσης ελαστικών (TPMS)\* - ενεργοποίηση/απενεργοποίηση (σ. 388)
- Επιτήρηση πίεσης ελαστικών (TPMS)\* - συστάσεις (σ. 388)
- Σύστημα επιτήρησης πίεσης ελαστικών (TPMS)\* - ελαστικά run flat\* (σ. 390)

### Επιτήρηση πίεσης ελαστικών (TPMS)\*<sup>17</sup> - ρύθμιση (επαναβαθμονόμηση)

Το TPMS (Tyre Pressure Monitoring System) χρησιμοποιεί μια τιμή αναφοράς στην οποία βασίζεται η προειδοποίηση χαμηλής πίεσης ελαστικών.

Για να αλλάξετε την τιμή αναφοράς, επαναβαθμονομήστε το σύστημα, π.χ. για οδήγηση με βαρύ φορτίο.

### i ΣΗΜΕΙΩΣΗ

Για οδήγηση με μεγάλη ταχύτητα (πάνω από 160km/h (100 mph)), πρέπει να ρυθμίσετε την πίεση των ελαστικών σύμφωνα με τις συνιστώμενες τιμές πίεσης ελαστικών της Volvo.

Σε αυτή την ταχύτητα, το TPMS ρυθμίζει την τιμή αναφοράς αυτόματα. Για να λειτουργήσει σωστά το σύστημα, δεν πρέπει να πραγματοποιηθεί επαναβαθμονόμηση.

### i ΣΗΜΕΙΩΣΗ

Το αυτοκίνητο πρέπει να είναι σταματημένο όταν αρχίσει η βαθμονόμηση.

<sup>10</sup> Διατίθεται μόνο στο S60/V60 Polestar με 350 hp.

<sup>17</sup> Διατίθεται μόνο στο S60/V60 Polestar με 350 hp.



Οι ρυθμίσεις πραγματοποιούνται με τα χειριστήρια στην κεντρική κονσόλα, βλ. MY CAR (σ. 124).

1. Φουσκώστε τα ελαστικά στην πίεση που θέλετε σύμφωνα με την ετικέτα πιέσεων ελαστικών στην κολόνα της πόρτας οδηγού (ανάμεσα στην μπροστινή και την πίσω πόρτα).
2. Θέστε τον κινητήρα σε λειτουργία.
3. Ανοίξτε το σύστημα του μενού **MY CAR**.
4. Επιλέξτε το μενού **Tyre pressure**.
5. Επιλέξτε **Calibrate tyre pressure** και πατήστε **OK**.
6. Οδηγήστε το αυτοκίνητο τουλάχιστον επί 10 λεπτά, με ταχύτητα τουλάχιστον 30 km/h (20 mph).
  - > Η βαθμονόμηση πραγματοποιείται αυτόματα μετά την αρχικοποίηση από τον οδηγό. Το σύστημα δεν επιβεβαιώνει την ολοκλήρωση της βαθμονόμησης.

Οι νέες τιμές αναφοράς ισχύουν μέχρι να εκτελεστούν ξανά τα βήματα 1-5.

### Σχετικές πληροφορίες

- Επιτήρηση πίεσης ελαστικών\* (σ. 383)
- Ελαστικά - πίεση (σ. 370)

### Σύστημα επιτήρησης πίεσης ελαστικών (TPMS)\*<sup>19</sup> - κατάσταση ελαστικών

Με το σύστημα επιτήρησης πίεσης ελαστικών TPMS (Tyre Pressure Monitoring System) μπορείτε να ελέγχετε την κατάσταση των ελαστικών από την οθόνη της κεντρικής κονσόλας.

#### Κατάσταση συστήματος και ελαστικών

Μπορείτε να ελέγξετε την τρέχουσα κατάσταση του συστήματος και των ελαστικών, βλ. MY CAR (σ. 124).

1. Ανοίξτε το σύστημα του μενού **MY CAR**.
2. Επιλέξτε το μενού **Tyre pressure**.
  - > Η κατάσταση για τις πιέσεις των ελαστικών εμφανίζεται με χρωματική κωδικοποίηση.

Η κατάσταση επισημαίνεται μέσω χρωματικής κωδικοποίησης για κάθε ελαστικό σύμφωνα με τα εξής:

- Εντελώς πράσινο: το σύστημα λειτουργεί κανονικά και η πίεση όλων των ελαστικών είναι ελαφρώς υψηλότερη από τη συνιστώμενη.
- Κίτρινος τροχός: η πίεση του αντίστοιχου ελαστικού είναι πολύ χαμηλή.
- Κόκκινος τροχός: η πίεση του αντίστοιχου ελαστικού είναι πολύ χαμηλή.
- Όλοι οι τροχοί με γκρι χρώμα: το σύστημα είναι προσωρινά μη διαθέσιμο.

Μπορεί να χρειαστεί να οδηγήσετε το αυτοκίνητο επί μερικά λεπτά με ταχύτητα μεγαλύτερη από 30 km/h (20 mph) για να ενεργοποιηθεί ξανά το σύστημα.

- Όλοι οι τροχοί με γκρι χρώμα και το μήνυμα **Σύστημα πίεσης ελαστικών Απαιτείται σέρβις**: έχει σημειωθεί σφάλμα στο σύστημα. Απευθυνθείτε σε εξουσιοδοτημένο διανομέα ή συνεργείο της Volvo.

### Σχετικές πληροφορίες

- Επιτήρηση πίεσης ελαστικών\* (σ. 383)
- Σύστημα επιτήρησης πίεσης ελαστικών (TPMS)\* - διόρθωση της χαμηλής πίεσης ελαστικών (σ. 389)

<sup>19</sup> Διατίθεται μόνο στο S60/V60 Polestar με 350 hp.



## Σύστημα επιτήρησης πίεσης ελαστικών (TPMS)\*<sup>22</sup> - ενεργοποίηση/ απενεργοποίηση<sup>23</sup>

Σε ορισμένες αγορές, υπάρχει η δυνατότητα ενεργοποίησης/απενεργοποίησης του συστήματος επιτήρησης πίεσης ελαστικών TPMS (Tyre Pressure Monitoring System).

### ΣΗΜΕΙΩΣΗ

Το αυτοκίνητο πρέπει να είναι σταματημένο κατά την ενεργοποίηση/απενεργοποίηση της λειτουργίας επιτήρησης πίεσης ελαστικών.

Οι ρυθμίσεις πραγματοποιούνται με τα χειριστήρια στην κεντρική κονσόλα, βλ. MY CAR (σ. 124).

1. Θέστε τον κινητήρα σε λειτουργία.
2. Ανοίξτε το σύστημα του μενού **MY CAR**.
3. Επιλέξτε το μενού **Tyre pressure**.
4. Επιλέξτε **Tyre monitoring** και πατήστε **OK**.
  - > Στην οθόνη πληροφοριών εμφανίζεται η ένδειξη **X** εάν το σύστημα είναι ενεργοποιημένο, ενώ η επιλογή σταματά να εμφανίζεται εάν το σύστημα απενεργοποιηθεί.

## Σχετικές πληροφορίες

- Επιτήρηση πίεσης ελαστικών\* (σ. 383)

## Επιτήρηση πίεσης ελαστικών (TPMS)\*<sup>25</sup> - συστάσεις

Συστάσεις για το σύστημα επιτήρησης πίεσης ελαστικών TPMS (Tyre Pressure Monitoring System).

- Η Volvo συνιστά την τοποθέτηση αισθητήρων TPMS σε όλα τα ελαστικά του αυτοκινήτου, συμπ. των χειμερινών ελαστικών.
- Η Volvo συνιστά να μην αλλάζετε τους αισθητήρες μεταξύ των τροχών.
- Ο εφεδρικός τροχός δεν διαθέτει αισθητήρα TPMS.
- Αν χρησιμοποιηθεί εφεδρικός ή κανονικός τροχός χωρίς αισθητήρα TPMS, στον πίνακα οργάνων θα εμφανιστεί το μήνυμα σφάλματος **Σύστημα πίεσης ελαστικών Απαιτείται σέρβις**.
- Ελέγχετε πάντοτε το σύστημα μετά από αλλαγή τροχού για να είστε σίγουροι ότι το σύστημα λειτουργεί κανονικά με τους καινούργιους τροχούς.
- Αν αλλαχθεί κάποιος τροχός ή αν ο αισθητήρας TPMS μετακινηθεί σε κάποιον άλλο τροχό, τότε η τοιμούχα, το παξιμάδι και το στέλεχος της βαλβίδας πρέπει να αντικατασταθούν.
- Όταν έχουν τοποθετηθεί αισθητήρες TPMS, το αυτοκίνητο πρέπει να τεθεί

<sup>22</sup> Διατίθεται μόνο στο S60/V60 Polestar με 350 hp.

<sup>23</sup> Μόνο σε ορισμένες αγορές.

<sup>25</sup> Διατίθεται μόνο στο S60/V60 Polestar με 350 hp.



εκτός λειτουργίας τουλάχιστον επί 15 λεπτά, διαφορετικά στον πίνακα οργάνων θα εμφανιστεί ένα μήνυμα σφάλματος.

### ΠΡΟΕΙΔΟΠΟΙΗΣΗ

Κατά το φούσκωμα ελαστικών που διαθέτουν σύστημα TPMS, κρατήστε το ακροφύσιο της αντλίας ακριβώς πάνω στη βαλβίδα για να μην υποστεί ζημιά η βαλβίδα.

### ΣΗΜΕΙΩΣΗ

- Μετά το φούσκωμα του ελαστικού, επανατοποθετείτε πάντοτε την τάπα της βαλβίδας για να μην υποστεί ζημιά η βαλβίδα από χαλίκια, βρομιά, κ.λπ.
- Χρησιμοποιείτε μόνο πλαστικές τάπες βαλβίδων. Οι μεταλλικές τάπες βαλβίδων μπορεί να οξειδωθούν και να είναι δύσκολο να τις ξεβιδώσετε.

### ΣΗΜΕΙΩΣΗ

Αν θέλετε να τοποθετήσετε ελαστικά διαφορετικής διάστασης, το σύστημα TPMS πρέπει να επαναρυθμιστεί. Για περισσότερες πληροφορίες - απευθυνθείτε σε έναν εξουσιοδοτημένο διανομέα της Volvo.

### Σχετικές πληροφορίες

- Επιτήρηση πίεσης ελαστικών\* (σ. 383)

### Σύστημα επιτήρησης πίεσης ελαστικών (TPMS)\*27 - διόρθωση της χαμηλής πίεσης ελαστικών

*Όταν το σύστημα επιτήρησης πίεσης ελαστικών TPMS (Tyre Pressure Monitoring System) προειδοποιήσει τον οδηγό, η πίεση είναι πολύ χαμηλή σε ένα ή περισσότερα από τα ελαστικά του αυτοκινήτου.*

Αν εμφανιστεί ένα μήνυμα πίεσης ελαστικών και ανάψει η ενδεικτική λυχνία TPMS:

1. Ελέγξτε την πίεση για το ελαστικό (ή τα ελαστικά) που επισημαίνεται, με ένα μανόμετρο ελαστικών.
2. Φουσκώστε το ελαστικό (ή τα ελαστικά) στη σωστή πίεση σύμφωνα με την ετικέτα πιέσεων ελαστικών στην κολόνα της πόρτας οδηγού (ανάμεσα στην μπροστινή και πίσω πόρτα).
3. Σε ορισμένες περιπτώσεις μπορεί να χρειαστεί να οδηγήσετε το αυτοκίνητο επί μερικά λεπτά με ταχύτητα μεγαλύτερη από 30 km/h (20 mph) για να σταματήσει να εμφανίζεται το μήνυμα. Τότε, η ενδεικτική λυχνία TPMS σβήνει επίσης.

### ΣΗΜΕΙΩΣΗ

- Το σύστημα TPMS χρησιμοποιεί μια επονομαζόμενη βαλβίδα αντισταθμισμένης πίεσης, με βάση τόσο τη θερμοκρασία των ελαστικών όσο και τη θερμοκρασία περιβάλλοντος. Αυτό σημαίνει ότι η πίεση των ελαστικών μπορεί να διαφέρει ελαφρά από τις συνιστώμενες πιέσεις που αναγράφονται στην ετικέτα πιέσεων ελαστικών στη κολόνα της πόρτας οδηγού (ανάμεσα στην μπροστινή και την πίσω πόρτα). Για αυτό το λόγο, μπορεί να χρειαστεί να αυξήσετε ελαφρώς την πίεση των ελαστικών για να σταματήσει να εμφανίζεται τυχόν μήνυμα χαμηλής πίεσης ελαστικών.
- Για να αποφύγετε τη λανθασμένη πίεση ελαστικών, πρέπει να ελέγχετε την πίεση όταν τα ελαστικά είναι κρύα. "Κρύα ελαστικά" σημαίνει ότι η θερμοκρασία των ελαστικών είναι ίδια με τη θερμοκρασία περιβάλλοντος (περίπου 3 ώρες από τη στιγμή που οδηγήθηκε το αυτοκίνητο). Μετά από μερικά χιλιόμετρα οδήγησης, τα ελαστικά ζεσταίνονται και η πίεσή τους αυξάνεται.

<sup>27</sup> Διατίθεται μόνο στο S60/V60 Polestar με 350 hp.



## ΠΡΟΕΙΔΟΠΟΙΗΣΗ

- Η λανθασμένη πίεση ελαστικών μπορεί να οδηγήσει σε ζημιά στα ελαστικά, που μπορεί να έχει ως αποτέλεσμα ο οδηγός να χάσει τον έλεγχο του αυτοκινήτου.
- Το σύστημα δεν μπορεί να επισημάνει ξαφνική ζημιά στα ελαστικά εκ των προτέρων.

### Σχετικές πληροφορίες

- Επιτήρηση πίεσης ελαστικών\* (σ. 383)

## Σύστημα επιτήρησης πίεσης ελαστικών (TPMS)\*<sup>29</sup> - ελαστικά run flat\*

*Εάν έχετε επιλέξει ελαστικά SST (Self Supporting run flat Tires)\*, το αυτοκίνητο διαθέτει και σύστημα TPMS (σ. 383).*

Τα ελαστικά αυτού του τύπου έχουν ιδιαίτερα ενισχυμένο πλευρικό τοίχωμα, χάρη στο οποίο μπορείτε να συνεχίσετε να οδηγείτε με περιορισμούς, ακόμη κι αν το ελαστικό χάσει όλο τον αέρα ή ένα μέρος του. Τα ελαστικά αυτά τοποθετούνται σε ειδικές ζάντες. (Στις ζάντες αυτές μπορούν να τοποθετηθούν επίσης και κοινά ελαστικά.)

Σε περίπτωση απώλειας πίεσης ενός ελαστικού τύπου SST, θα ανάψει η κίτρινη λυχνία του TPMS στον πίνακα οργάνων και στην οθόνη πληροφοριών θα εμφανιστεί ένα μήνυμα. Σε αυτή την περίπτωση, μειώστε ταχύτητα στα max. 80 km/h (50 mph). Το ελαστικό πρέπει να αντικατασταθεί το συντομότερο δυνατόν.

Οδηγείτε προσεκτικά - ορισμένες φορές μπορεί να είναι δύσκολο να εντοπίσετε ποιο ελαστικό έχει υποστεί ζημιά. Για να καταλάβετε ποιο ελαστικό έχει πρόβλημα, ελέγξτε όλα τα ελαστικά.

## ΠΡΟΕΙΔΟΠΟΙΗΣΗ

Η τοποθέτηση των ελαστικών SST πρέπει να γίνεται μόνο από άτομα που είναι εξοικειωμένα με αυτά τα ελαστικά.

Τα ελαστικά τύπου SST πρέπει να τοποθετούνται μόνο σε συνδυασμό με TPMS.

Αν εμφανιστεί μήνυμα για χαμηλή πίεση ελαστικών, μην οδηγείτε με ταχύτητα μεγαλύτερη από 80 km/h (50 mph).

Η μέγιστη απόσταση που μπορεί να διανυθεί μέχρι την αλλαγή ελαστικού είναι 80 km.

Αποφύγετε την απαιτητική οδήγηση, όπως απότομη πέδηση ή στροφές.

Τα ελαστικά SST πρέπει να αντικαθίστανται εάν έχουν υποστεί ζημιά ή έχουν τρυπήσει.

### Σχετικές πληροφορίες

- Επιτήρηση πίεσης ελαστικών\* (σ. 383)

<sup>29</sup> Διατίθεται μόνο στο S60/V60 Polestar με 350 hp.





### Έγκριση τύπου - σύστημα επιτήρησης πίεσης ελαστικών (TPMS)\*<sup>31</sup>

Μπορείτε να δείτε την έγκριση τύπου των αισθητήρων για το σύστημα επιτήρησης πίε-

σης ελαστικών - TPMS (Tyre Pressure Monitoring System) στον πίνακα.

09

<sup>31</sup> Διατίθεται μόνο στο S60/V60 Polestar με 350 hp.



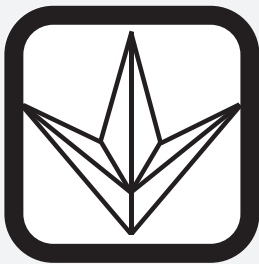

09

Χώρα/Περιοχή		
Βραζιλία	 <p>Modelo: S180052050</p> <p><b>ANATEL</b> Agência Nacional de Telecomunicações 1542-12-2149</p> <p>(01) 07894476056448</p> <p>Este equipamento opera em caráter secundário, isto é, não tem direito a proteção contra interferência prejudicial, mesmo de estações do mesmo tipo, e não pode causar interferência a sistemas operando em caráter primário.</p> <p>000050</p>	
Ουκρανία	 <p>000051</p>	



## Χώρα/Περιοχή

Ισραήλ

שם הדגם (Hebrew: Model name)

S180052050

שם היצרן וכתובתו (Hebrew: Manufacturer and address)

Continental AG  
Siemensstraße 12  
93055 Regensburg

0001254



## Δήλωση Συμμόρφωσης (Declaration of Conformity)

Χώρα/  
Περιοχή

Χώρες στην  
ΕΕ:



Χώρα εξαγωγής: Γερμανία

Κατασκευαστής: Continental Automotive GmbH

Τύπος εξοπλισμού: μονάδα TPMS

<small>Continental Automotive Group, Postfach 160160, 40084 Hagen</small>	
<small>Joint Call: 1 800 723 2767 (US) Phone +49 (0)41 750 02842 Fax +49 (0)41 750 02842 joint.call@continental-corporation.com</small>	
<small>To:</small>	<small>For reference only</small>
April 16, 2012	TD3/C V036
<small>For Address:</small>	<small>For reference</small>
<b>Declaration of Conformity in accordance with Directive 1999/5/EC (R&amp;TTE Directive)</b>	
<b>Manufacturer:</b>	Continental Automotive GmbH
<b>Address:</b>	Demmelstrasse 12 51369 Hagen Germany
<b>Product type designation:</b>	S16003050
<b>Intended use:</b>	Tire Pressure Monitoring System
<small>The product mentioned above complies with the essential requirements and other relevant provisions of Directive 1999/5/EC, when used for its intended purpose.</small>	
<b>Health and safety pursuant to Art. 3(1)(a):</b>	Applied standard(s): EN 60950-1:2006 + A11:2009 + A12:2011 + A13:2011 EN 62479:2010
<b>Electromagnetic compatibility pursuant to Art. 3(1)(b):</b>	Applied standard(s): EN 301 489-1 v1.8.1 (2008-04) EN 301 489-3 v1.4.1 (2002-08)
<b>Efficient use of spectrum pursuant to Art. 3(1):</b>	Applied standard(s): EN 300 220-1 v2.3.1 (2010-02) EN 300 220-2 v2.3.1 (2010-02)
<small>The following marking applies to the above mentioned product.</small>	
<small>Continental Automotive GmbH Hagenburg, 2012-04-16</small>	
<small>Address: Wolf Karlstraße 100 85434 Leutkirch</small>	<small>Responsible Body: Deutscher Produktzertifizierungs- Dienst e.V. Bodensee-Str. 1 88630 Isenhardt</small>
<small>Continental Automotive GmbH Postfach 160160 40084 Hagen</small>	<small>Phone: +49 (0)41 750 02842 Fax: +49 (0)41 750 02842 E-Mail: joint.call@continental-corporation.com</small>
<small>Signature: [Handwritten Signature]</small>	<small>Signature: [Handwritten Signature]</small>
<small>Continental Automotive GmbH Postfach 160160 40084 Hagen</small>	<small>Signature: [Handwritten Signature]</small>
<small>Continental Automotive GmbH Postfach 160160 40084 Hagen</small>	<small>Signature: [Handwritten Signature]</small>

0051303



Χώρα/ Περιοχή	
Δημοκρατία της Τσεχίας:	Continental tímto prohlašuje, že tento Radio Transmitter je ve shodě se základními požadavky a dalšími příslušnými ustanoveními směrnice 1999/5/ES.
Δανία:	Undertegnede Continental erklærer herved, at følgende udstyr Radio Transmitter overholder de væsentlige krav og øvrige relevante krav i direktiv 1999/5/EF.
Γερμανία:	Hiermit erklärt Continental, dass sich das Gerät Radio Transmitter in Übereinstimmung mit den grundlegenden Anforderungen und den übrigen einschlägigen Bestimmungen der Richtlinie 1999/5/EG befindet.
Εσθονία:	Käesolevaga kinnitab Continental seadme Radio Transmitter vastavust direktiivi 1999/5/EÜ põhinõuetele ja nimetatud direktiivist tulenevatele teistele asjakohastele sätetele.
Ηνωμένο Βασίλειο	Hereby, Continental declares that this Radio Transmitter is in compliance with the essential requirements and other relevant provisions of Directive 1999/5/EC.
Ισπανία:	Por medio de la presente Continental declara que el Radio Transmitter cumple con los requisitos esenciales y cualesquiera otras disposiciones aplicables o exigibles de la Directiva 1999/5/CE.
Ελλάδα:	ΜΕ ΤΗΝ ΠΑΡΟΥΣΑ Continental ΔΗΛΩΝΕΙ ΟΤΙ Radio Transmitter ΣΥΜΜΟΡΦΩΝΕΤΑΙ ΠΡΟΣ ΤΙΣ ΟΥΣΙΩΔΕΙΣ ΑΠΑΙΤΗΣΕΙΣ ΚΑΙ ΤΙΣ ΛΟΙΠΕΣ ΣΧΕΤΙΚΕΣ ΔΙΑΤΑΞΕΙΣ ΤΗΣ ΟΔΗΓΙΑΣ 1999/5/ΕΚ.
Γαλλία:	Par la présente Continental déclare que l'appareil Radio Transmitter est conforme aux exigences essentielles et aux autres dispositions pertinentes de la directive 1999/5/CE.
Ιταλία:	Con la presente Continental dichiara che questo Radio Transmitter è conforme ai requisiti essenziali ed alle altre disposizioni pertinenti stabilite dalla direttiva 1999/5/CE.
Λετονία:	Ar šo Continental deklarē, ka Radio Transmitter atbilst Direktīvas 1999/5/EK būtiskajām prasībām un citiem ar to saistītajiem noteikumiem.
Λιθουανία:	Šiuo Continental deklaruoja, kad šis Radio Transmitter atitinka esminius reikalavimus ir kitas 1999/5/EB Direktyvos nuostatas.
Ολλανδία:	Hierbij verklaart Continental dat het toestel Radio Transmitter in overeenstemming is met de essentiële eisen en de andere relevante bepalingen van richtlijn 1999/5/EG.



Χώρα/ Περιοχή	
Μάλτα:	Hawnhekk, Continental, jiddikjara li dan Radio Transmitter jikkonforma mal-ftiġġijiet essenzjali u ma provvedimenti oħrajn relevanti li hemm fid-Dirrettiva 1999/5/EC.
Ουγγαρία:	Alulírott, Continental nyilatkozom, hogy a Radio Transmitter megfelel a vonatkozó alapvető követelményeknek és az 1999/5/EC irányelv egyéb előírásainak.
Πολωνία:	Niniejszym Continental oświadcza, że Radio Transmitter jest zgodny z zasadniczymi wymogami oraz pozostałymi stosownymi postanowieniami Dyrektywy 1999/5/EC.
Πορτογαλία:	Continental declara que este Radio Transmitter está conforme com os requisitos essenciais e outras disposições da Directiva 1999/5/CE.
Σλοβενία:	Continental izjavlja, da je ta Radio Transmitter v skladu z bistvenimi zahtevami in ostalimi relevantnimi določili direktive 1999/5/ES.
Σλοβακία:	Continental týmto vyhlasuje, že Radio Transmitter spĺňa základné požiadavky a všetky príslušné ustanovenia Smernice 1999/5/ES.
Φινλανδία:	Continental vakuuttaa täten että Radio Transmitter tyyppinen laite on direktiivin 1999/5/EY oleellisten vaatimusten ja sitä koskevien direktiivin muiden ehtojen mukainen.
Σουηδία:	Härmed intygar Continental att denna Radio Transmitter står i överensstämmelse med de väsentliga egenskapskrav och övriga relevanta bestämmelser som framgår av direktiv 1999/5/EG.
Ισλανδία:	Hér með lýsir Continental yfir því að Radio Transmitter er í samræmi við grunnkröfur og aðrar kröfur, sem gerðar eru í tilskipun 1999/5/EC.
Νορβηγία:	Continental erklærer herved at utstyret Radio Transmitter er i samsvar med de grunnleggende krav og øvrige relevante krav i direktiv 1999/5/EF.

## Σχετικές πληροφορίες

- Επιτήρηση πίεσης ελαστικών\* (σ. 383)



### Έκτακτη επισκευή ελαστικού

Το κιτ έκτακτης επισκευής ελαστικού, *Temporary Mobility Kit (TMK)*, χρησιμοποιείται για τη στεγανοποίηση της διάτρησης και για τον έλεγχο και τη ρύθμιση της πίεσης ελαστικών (σ. 483).

Το κιτ έκτακτης επισκευής ελαστικού (σ. 398) περιλαμβάνει το συμπιεστή και μια φιάλη με στεγανοποιητικό. Η στεγανοποίηση αποτελεί προσωρινή επισκευή. Το στεγανοποιητικό υγρό στεγανοποιεί αποτελεσματικά τα ελαστικά που έχουν υποστεί διάτρηση στο πέλμα.

Το κιτ έκτακτης επισκευής ελαστικού έχει περιορισμένη ικανότητα στεγανοποίησης ελαστικών με διάτρηση στο τοίχωμα. Το κιτ έκτακτης επισκευής ελαστικού δεν πρέπει να χρησιμοποιείται για τη στεγανοποίηση ελαστικών με μεγάλα σχισίματα, ρωγμές ή παρόμοιες ζημιές.

#### **i** ΣΗΜΕΙΩΣΗ

Το κιτ έκτακτης επισκευής ελαστικού προορίζεται μόνο για τη στεγανοποίηση ελαστικών με διάτρηση στο πέλμα.

#### **i** ΣΗΜΕΙΩΣΗ

Ο συμπιεστής για την προσωρινή επισκευή διάτρησης έκτακτης ανάγκης έχει ελεγχθεί και εγκριθεί από τη Volvo.

### Σχετικές πληροφορίες

- Κιτ έκτακτης επισκευής ελαστικού - θέση (σ. 397)
- Κιτ έκτακτης επισκευής ελαστικού - επισκόπηση (σ. 398)
- Έκτακτη επισκευή ελαστικού - χειρισμός (σ. 399)
- Εργαλεία (σ. 381)

### Κιτ έκτακτης επισκευής ελαστικού - θέση

Το κιτ έκτακτης επισκευής ελαστικού, *Temporary Mobility Kit (TMK)*, χρησιμοποιείται για τη στεγανοποίηση της διάτρησης και για τον έλεγχο και τη ρύθμιση της πίεσης των ελαστικών.

### Θέση του κιτ έκτακτης επισκευής ελαστικού

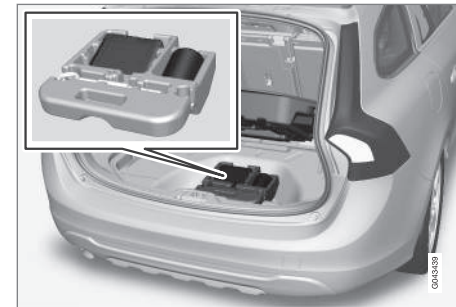

Το κιτ έκτακτης επισκευής ελαστικού βρίσκεται κάτω από το δάπεδο στο χώρο αποσκευών.



## Ισχύει για αυτοκίνητα Bi-Fuel\*

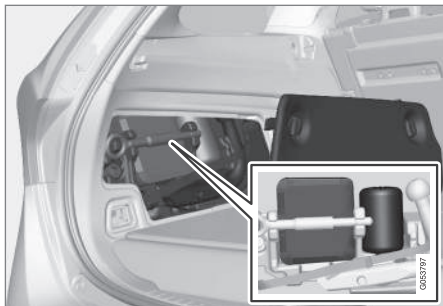

Το κιτ έκτακτης επισκευής ελαστικού βρίσκεται πίσω από ένα πλευρικό κάλυμμα στον χώρο αποσκευών.

### Σχετικές πληροφορίες

- Κιτ έκτακτης επισκευής ελαστικού - επισκόπηση (σ. 398)
- Έκτακτη επισκευή ελαστικού (σ. 397)

## Κιτ έκτακτης επισκευής ελαστικού - επισκόπηση

Επισκόπηση των εξαρτημάτων που αποτελούν το κιτ έκτακτης επισκευής ελαστικού, Temporary Mobility Kit (TMK).

Τα εξαρτήματα είναι αποθηκευμένα κάτω από το δάπεδο στον χώρο αποσκευών.

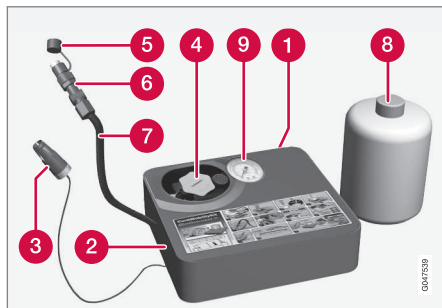

1. Ετικέτα, ανώτατη επιτρεπόμενη ταχύτητα
2. Διακόπτης
3. Ηλεκτρικό καλώδιο
4. Υποδοχή φιάλης (πορτοκαλί τάπα)
5. Προστατευτική τάπα
6. Βαλβίδα εκτόνωσης πίεσης
7. Εύκαμπτος σωλήνας αέρα

8. Φιάλη στεγανοποιητικού υγρού
9. Μανόμετρο

### Φιάλη στεγανοποιητικού υγρού

Αντικαταστήστε τη φιάλη με το στεγανοποιητικό υγρό πριν παρέλθει η ημερομηνία λήξης της και μετά από τη χρήση. Η φιάλη που αφαιρέσατε πρέπει να αντιμετωπίζεται ως επικίνδυνο απόβλητο.



### ΠΡΟΕΙΔΟΠΟΙΗΣΗ

Η φιάλη περιέχει αιθανόλη και φυσικό λάτεξ-1.2.

Επιβλαβές σε περίπτωση κατάποσης. Μπορεί να προκαλέσει αλλεργική αντίδραση σε περίπτωση επαφής με το δέρμα.

Αποφεύγετε την επαφή με το δέρμα και τα μάτια.

Πρέπει να το αποθηκεύετε μακριά από παιδιά.



### ΠΡΟΕΙΔΟΠΟΙΗΣΗ

Αν το υγρό έρθει σε επαφή με το δέρμα, πρέπει να το ξεπλύνετε αμέσως με σαπούνι και άφθονο νερό.

### Σχετικές πληροφορίες

- Κιτ έκτακτης επισκευής ελαστικού - θέση (σ. 397)
- Έκτακτη επισκευή ελαστικού (σ. 397)



### Έκτακτη επισκευή ελαστικού - χειρισμός

Στεγανοποίηση διάτρησης με κιτ έκτακτης επισκευής ελαστικού, Temporary Mobility Kit (TMK).

### Έκτακτη επισκευή ελαστικού

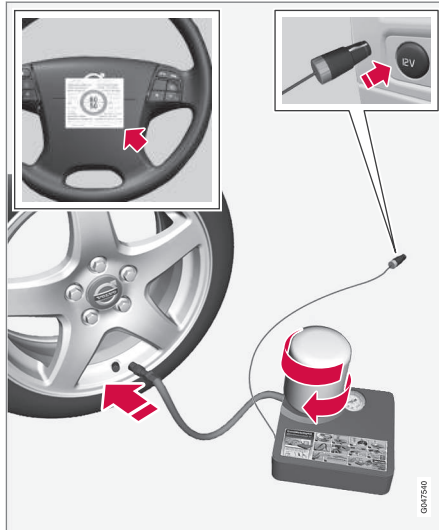

Για πληροφορίες σχετικά με τη λειτουργία των εξαρτημάτων, βλ. Κιτ έκτακτης επισκευής ελαστικού - επισκόπηση (σ. 398).

1. Τοποθετήστε το προειδοποιητικό τρίγωνο και ανάψτε τα αλάρμ, αν πρόκειται να στεγανοποιήσετε το ελαστικό σε σημείο από το οποίο διέρχονται άλλα οχήματα.

Αν η διάτρηση προκλήθηκε από καρφί ή παρόμοιο αντικείμενο, αφήστε στο πάνω στο ελαστικό. Βοηθά στην στεγανοποίηση της τρύπας.

2. Αποκολλήστε την ετικέτα για την ανώτατη επιτρεπόμενη ταχύτητα (που βρίσκεται στη μία πλευρά του συμπιεστή) και κολλήστε την στο τιμόνι. Μην οδηγείτε με ταχύτητα μεγαλύτερη από 80 km/h (50 mph) μετά από επισκευή με το κιτ επισκευής ελαστικού έκτακτης ανάγκης.
3. Βεβαιωθείτε ότι ο διακόπτης βρίσκεται στη θέση **0** και βγάλτε το ηλεκτρικό καλώδιο και τον εύκαμπτο σωλήνα αέρα.
4. Ξεβιδώστε το πορτοκαλί καπάκι από τον συμπιεστή και ξεβιδώστε τον φελλό από τη φιάλη.

### ΣΗΜΕΙΩΣΗ

Μην ανοίγετε τη στεγανοποίηση της φιάλης μέχρι να τη χρησιμοποιήσετε. Η στεγανοποίηση ανοίγει αυτόματα όταν βιδώνετε τη φιάλη.

5. Βιδώστε τη φιάλη στο κάτω μέρος της υποδοχής φιάλης.
  - > Η φιάλη και η υποδοχή φιάλης διαθέτουν αντίστροφη ασφάλεια που αποτρέπει τη διαρροή του στεγανοποιητικού. Όταν η φιάλη είναι βιδωμένη, δεν μπορεί να ξεβιδωθεί από την υποδοχή της φιάλης. Η αφαίρεση της φιάλης πρέπει να πραγματοποιηθεί σε συνεργείο, η Volvo συνιστά σε εξουσιοδοτημένο συνεργείο της Volvo.

### ΠΡΟΕΙΔΟΠΟΙΗΣΗ

Το στεγανοποιητικό υγρό μπορεί να προκαλέσει ερεθισμό, εάν έρθει σε άμεση επαφή με το δέρμα. Σε περίπτωση επαφής με το δέρμα, ξεπλύνετε με σαπούνι και νερό.

### ΠΡΟΕΙΔΟΠΟΙΗΣΗ

Μην ξεβιδώνετε τη φιάλη. Η φιάλη διαθέτει ένα ασφαλιστικό μάνδαλο αναστροφής για την αποτροπή διαρροής.

6. Ξεβιδώστε το καπάκι του ελαστικού.

Βεβαιωθείτε ότι η βαλβίδα μείωσης της πίεσης στον εύκαμπτο σωλήνα αέρα είναι βιδωμένη μέχρι τέρμα, και βιδώστε το στόμιο της βαλβίδας εύκαμπτου σωλήνα αέρα μέχρι κάτω στη βάση του σπειρώματος στη βαλβίδα του ελαστικού.



7. Συνδέστε το ηλεκτρικό καλώδιο στον πλησιέστερο ρευματοδότη 12 V και θέστε το αυτοκίνητο σε λειτουργία.

## ΣΗΜΕΙΩΣΗ

Βεβαιωθείτε ότι δεν χρησιμοποιείται κανείς από τους ρευματοδότες 12 V όταν λειτουργεί ο συμπιεστής.

## ΠΡΟΕΙΔΟΠΟΙΗΣΗ

Μην αφήνετε παιδιά στο αυτοκίνητο χωρίς επίβλεψη, όταν ο κινητήρας είναι σε λειτουργία.

8. Θέστε σε λειτουργία το συμπιεστή γυρνώντας το διακόπτη στη θέση I.

## ΠΡΟΕΙΔΟΠΟΙΗΣΗ

Μη στέκεστε ποτέ κοντά στο ελαστικό όταν ο συμπιεστής βρίσκεται σε λειτουργία. Σε περίπτωση ρωγμών ή ανομοιομορφίας στο ελαστικό, πρέπει να απενεργοποιήσετε το συμπιεστή αμέσως. Δεν πρέπει να συνεχίσετε το ταξίδι σας. Συνιστάται να απευθυνθείτε σε ένα εξουσιοδοτημένο βουλκανιζατέρ.

## ΣΗΜΕΙΩΣΗ

Όταν ο συμπιεστής αρχίζει να λειτουργεί, η πίεση μπορεί να αυξηθεί έως και 6 bar αλλά θα μειωθεί μετά από 30 δευτερόλεπτα περίπου.

9. Φουσκώστε το ελαστικό επί 7 λεπτά.

## ΣΗΜΑΝΤΙΚΟ

Κίνδυνος υπερθέρμανσης. Ο συμπιεστής δεν πρέπει να λειτουργήσει περισσότερο από 10 λεπτά.

10. Απενεργοποιήστε το συμπιεστή για να ελέγξετε την πίεση στο μανόμετρο. Η ελάχιστη πίεση είναι 1,8 bar και η μέγιστη 3,5 bar. (Αφήστε να διαφύγει αέρας χρησιμοποιώντας τη βαλβίδα εκτόνωσης πίεσης, εάν η πίεση του ελαστικού είναι πολύ υψηλή.)

## ΠΡΟΕΙΔΟΠΟΙΗΣΗ

Εάν η πίεση των είναι κάτω από 1,8 bar, τότε η οπή στο ελαστικό είναι πολύ μεγάλη. Δεν πρέπει να συνεχίσετε το ταξίδι σας. Συνιστάται να απευθυνθείτε σε ένα εξουσιοδοτημένο βουλκανιζατέρ.

11. Θέστε εκτός λειτουργίας τον συμπιεστή και αποσυνδέστε το ηλεκτρικό καλώδιο.
12. Ξεβιδώστε τον εύκαμπτο σωλήνα αέρα από τη βαλβίδα αέρα του ελαστικού και επανατοποθετήστε το καπάκι στο ελαστικό.
13. Τοποθετήστε την προστατευτική τάπα στον εύκαμπτο σωλήνα αέρα για να αποφευχθεί η διαρροή του εναπομείναντος στεγανοποιητικού υγρού.



14. Οδηγήστε το συντομότερο δυνατό τουλάχιστον για 3 km με ταχύτητα όχι μεγαλύτερη από 80 km/h (50 mph), για να μπορέσει το στεγανοποιητικό υγρό να στεγανοποιήσει καλά το ελαστικό.

### ΣΗΜΕΙΩΣΗ

Όταν το ελαστικό αρχίσει να περιστρέφεται, θα εξέρχεται στεγανοποιητικό υγρό από το σημείο της διάτρησης.

### ΠΡΟΕΙΔΟΠΟΙΗΣΗ

Βεβαιωθείτε ότι δεν στέκεται κανείς κοντά στο αυτοκίνητο, για να μην πιτσιλιστεί από το στεγανοποιητικό υγρό όταν το αυτοκίνητο ξεκινά. Η απόσταση πρέπει να είναι τουλάχιστον δύο μέτρα.

15. Επακόλουθη επιθεώρηση:

Συνδέστε τον εύκαμπο σωλήνα αέρα στη βαλβίδα αέρα του ελαστικού ξανά και ελέγξτε την πίεση ελαστικών με το μανόμετρο, βλ. Έκτακτη επισκευή ελαστικού - επανέλεγχος (σ. 401).

### Σχετικές πληροφορίες

- Έκτακτη επισκευή ελαστικού (σ. 397)
- Έκτακτη επισκευή ελαστικού - επανέλεγχος (σ. 401)
- Κιτ έκτακτης επισκευής ελαστικού - επισκόπηση (σ. 398)

### Έκτακτη επισκευή ελαστικού - επανέλεγχος

Όταν ένα ελαστικό έχει στεγανοποιηθεί με το κιτ έκτακτης επισκευής ελαστικού, Temporary Mobility Kit (TMK), πρέπει να ελεγχθεί ξανά μετά από οδήγηση 3 χιλιομέτρων περίπου.

### Έλεγχος της πίεσης ελαστικών

Βγάλτε τη συσκευή στεγανοποίησης ελαστικού. Ο συμπιεστής πρέπει να είναι απενεργοποιημένος.

1. Ξεβιδώστε το καπάκι του ελαστικού.

Βγάλτε τον εύκαμπο σωλήνα αέρα και βιδώστε το στόμιο της βαλβίδας μέχρι κάτω στη βάση του σπειρώματος στη βαλβίδα του ελαστικού.

2. Δείτε την πίεση του ελαστικού στο μανόμετρο.

- Αν η πίεση του ελαστικού είναι χαμηλότερη από 1,3 bar<sup>33</sup>, τότε το ελαστικό δεν έχει στεγανοποιηθεί σωστά. Δεν πρέπει να συνεχίσετε το ταξίδι σας. Απευθυνθείτε σε βουλκανιζατέρ.

- Εάν η πίεση του ελαστικού είναι υψηλότερη από 1,3 bar<sup>33</sup>, πρέπει να φουσκώσετε το ελαστικό έως την καθορισμένη πίεση σύμφωνα με την ετικέτα πιέσεων ελαστικών, βλ. Ελαστικά - εγκεκριμένες πιέσεις ελαστικών (σ. 483).

- Αφήστε να διαφύγει αέρας χρησιμοποιώντας τη βαλβίδα εκτόνωσης πίεσης εάν η πίεση του ελαστικού είναι πολύ υψηλή.

3. Αν το ελαστικό χρειάζεται φούσκωμα:

1. Συνδέστε το ηλεκτρικό καλώδιο στον πλησιέστερο ρευματοδότη 12 V και θέστε το αυτοκίνητο σε λειτουργία.

2. Θέστε τον συμπιεστή σε λειτουργία και φουσκώστε το ελαστικό μέχρι την πίεση που αναγράφεται στον πίνακα πιέσεων ελαστικών.

3. Απενεργοποιήστε το συμπιεστή.

<sup>33</sup> 1 bar = 100 kPa.



4. Αφαιρέστε τη συσκευή στεγανοποίησης ελαστικού, τοποθετήστε την προστατευτική τάπα στον εύκαμπτο σωλήνα αέρα και διπλώστε τον σωλήνα μέσα στο κουτί.

Τοποθετήστε το ΤΜΚ στο χώρο αποσκευών.

## ΠΡΟΕΙΔΟΠΟΙΗΣΗ

Μην ξεβιδώνετε τη φιάλη. Η φιάλη διαθέτει ένα ασφαλιστικό μάνδαλο αναστροφής για την αποτροπή διαρροής.

5. Επανατοποθετήστε το καπάκι στο ελαστικό.

## ΣΗΜΕΙΩΣΗ

- Μετά το φούσκωμα του ελαστικού, επανατοποθετείτε πάντοτε την τάπα της βαλβίδας για να μην υποστεί ζημιά η βαλβίδα από χαλίκια, βρομιά, κ.λπ.
- Χρησιμοποιείτε μόνο πλαστικές τάπες βαλβίδων. Οι μεταλλικές τάπες βαλβίδων μπορεί να οξειδωθούν και να είναι δύσκολο να τις ξεβιδώσετε.

## ΣΗΜΕΙΩΣΗ

Μετά τη χρήση, πρέπει να αντικαταστήσετε τη φιάλη στεγανοποιητικού υγρού και τον εύκαμπτο σωλήνα αέρα. Η Volvo συνιστά αυτή η αντικατάσταση να πραγματοποιείται σε εξουσιοδοτημένο συνεργείο της Volvo.

## ΠΡΟΕΙΔΟΠΟΙΗΣΗ

Ελέγχετε τακτικά την πίεση των ελαστικών.

Η Volvo συνιστά να οδηγήσετε το αυτοκίνητο μέχρι το πλησιέστερο εξουσιοδοτημένο συνεργείο της Volvo για να αντικαταστήσετε/επισκευάσετε το ελαστικό που έχει υποστεί ζημιά. Ενημερώστε τους τεχνικούς στο συνεργείο ότι το ελαστικό περιέχει στεγανοποιητικό υγρό.

## ΠΡΟΕΙΔΟΠΟΙΗΣΗ

Δεν πρέπει να υπερβαίνετε τα 80 km/h (50 mph) μετά από επισκευή του κιτ επισκευής ελαστικού έκτακτης ανάγκης. Η Volvo συνιστά να απευθυνθείτε σε ένα εξουσιοδοτημένο συνεργείο της Volvo για επιθεώρηση του στεγανοποιημένου ελαστικού (η μέγιστη απόσταση που μπορεί να διανυθεί είναι 200 km). Το προσωπικό του συνεργείου μπορεί να αξιολογήσει εάν το ελαστικό μπορεί να επιδιορθωθεί ή εάν πρέπει να αντικατασταθεί.

## Σχετικές πληροφορίες

- Έκτακτη επισκευή ελαστικού (σ. 397)
- Έκτακτη επισκευή ελαστικού - χειρισμός (σ. 399)
- Κιτ έκτακτης επισκευής ελαστικού - επίσκεψη (σ. 398)



### Κιτ έκτακτης επισκευής ελαστικού - φουσκώμα των ελαστικών

Μπορείτε να φουσκώσετε τα εργοστασιακά ελαστικά του αυτοκινήτου με το συμπιεστή που υπάρχει στο κιτ έκτακτης επισκευής ελαστικού (σ. 398).

1. Ο συμπιεστής πρέπει να είναι απενεργοποιημένος. Βεβαιωθείτε ότι ο διακόπτης βρίσκεται στη θέση **0** και βγάλτε το ηλεκτρικό καλώδιο και τον εύκαμπτο σωλήνα αέρα.
2. Ξεβιδώστε το καπάκι του ελαστικού και βιδώστε το στόμιο της βαλβίδας του εύκαμπτου σωλήνα αέρα μέχρι κάτω στη βάση του σπειρώματος στη βαλβίδα του ελαστικού.

3. Συνδέστε το ηλεκτρικό καλώδιο στον πλησιέστερο ρευματοδότη 12 V και θέστε το αυτοκίνητο σε λειτουργία.



#### ΠΡΟΕΙΔΟΠΟΙΗΣΗ

Η εισπνοή καυσαερίων μπορεί να είναι θανατηφόρα. Μην αφήνετε ποτέ τον κινητήρα σε λειτουργία μέσα σε κλειστούς χώρους ή χώρους με ανεπαρκή εξαερισμό.



#### ΠΡΟΕΙΔΟΠΟΙΗΣΗ

Μην αφήνετε παιδιά στο αυτοκίνητο χωρίς επίβλεψη, όταν ο κινητήρας είναι σε λειτουργία.

4. Θέστε σε λειτουργία το συμπιεστή γυρνώντας το διακόπτη στη θέση **I**.



#### ΣΗΜΑΝΤΙΚΟ

Κίνδυνος υπερθέρμανσης. Ο συμπιεστής δεν πρέπει να λειτουργήσει περισσότερο από 10 λεπτά.

5. Φουσκώστε το ελαστικό στην καθορισμένη πίεση σύμφωνα με την ετικέτα πιέσεων ελαστικών, βλ. Ελαστικά - εγκεκριμένες πιέσεις ελαστικών (σ. 483). Αφήστε να διαφύγει αέρας χρησιμοποιώντας τη βαλβίδα εκτόνωσης πίεσης αν η πίεση του ελαστικού είναι πολύ υψηλή.

6. Απενεργοποιήστε το συμπιεστή. Αφαιρέστε τον εύκαμπτο σωλήνα αέρα και αποσυνδέστε το ηλεκτρικό καλώδιο.
7. Επανατοποθετήστε το καπάκι στο ελαστικό.

#### Σχετικές πληροφορίες

- Έκτακτη επισκευή ελαστικού (σ. 397)
- Κιτ έκτακτης επισκευής ελαστικού - επισκόπηση (σ. 398)
- Έκτακτη επισκευή ελαστικού - επανέλεγχος (σ. 401)

# 10



ΣΥΝΤΗΡΗΣΗ ΚΑΙ ΣΕΡΒΙΣ

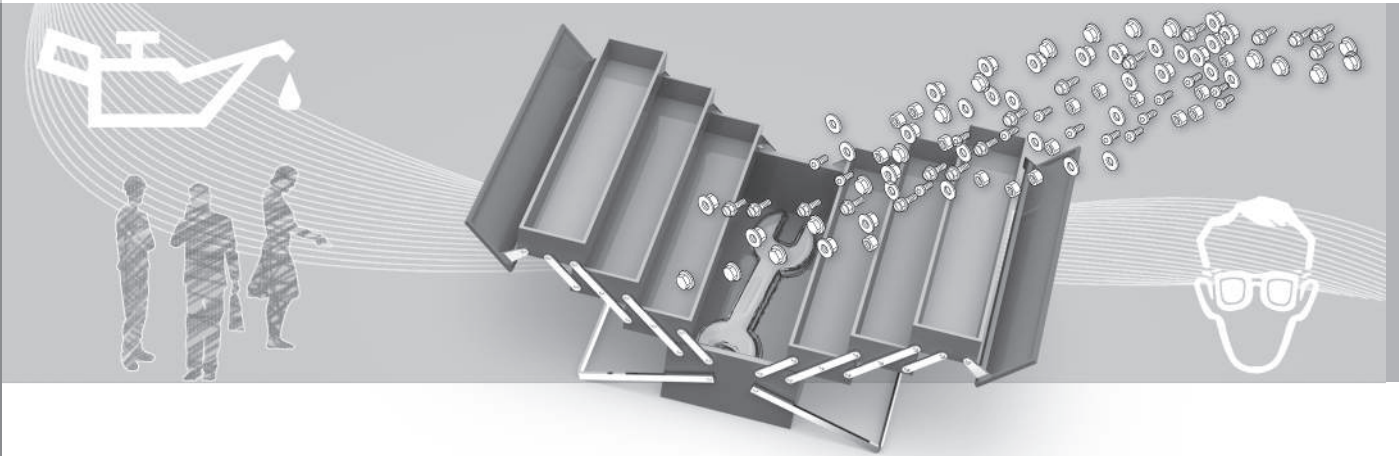



## Πρόγραμμα σέρβις της Volvo

Για να διατηρήσετε το αυτοκίνητο όσο το δυνατόν πιο ασφαλές και αξιόπιστο, τηρείτε το πρόγραμμα σέρβις της Volvo που παρατίθεται στο Εγχειρίδιο Σέρβις και Εγγύησης.

Η Volvo συνιστά να αναθέσετε σε ένα εξουσιοδοτημένο συνεργείο της Volvo τις εργασίες σέρβις και συντήρησης. Τα συνεργεία της Volvo διαθέτουν το προσωπικό, τα ειδικά εργαλεία και τα απαραίτητα εγχειρίδια σέρβις που εγγυώνται άριστη ποιότητα σέρβις.

### ! ΣΗΜΑΝΤΙΚΟ

Για να ισχύει η εγγύηση της Volvo, διαβάστε και ακολουθήστε τις οδηγίες στο Εγχειρίδιο Σέρβις και Εγγύησης.

## Σχετικές πληροφορίες

- Σύστημα κλιματισμού - εντοπισμός βλαβών και επισκευή (σ. 421)

## Κράτηση για σέρβις και επισκευή\*<sup>1</sup>

Μπορείτε να διαχειριστείτε τις πληροφορίες κράτησης για σέρβις και επισκευή απευθείας από το αυτοκίνητό σας όταν είναι συνδεδεμένο στο διαδίκτυο.

Αυτή η υπηρεσία<sup>1</sup> παρέχει έναν εύκολο τρόπο να κάνετε κράτηση για σέρβις και επίσκεψη στο συνεργείο απευθείας από το αυτοκίνητό σας. Οι πληροφορίες του αυτοκινήτου αποστέλλονται στον εξουσιοδοτημένο διανομέα της περιοχής σας, ο οποίος μπορεί να προετοιμάσει την επίσκεψή σας στο συνεργείο. Ο εξουσιοδοτημένος διανομέας θα επικοινωνήσει μαζί σας για να προγραμματίσετε την ώρα του ραντεβού. Σε ορισμένες αγορές, το σύστημα σας υπενθυμίζει την ώρα του προγραμματισμένου ραντεβού καθώς πλησιάζει, ενώ το σύστημα πλοήγησης<sup>2</sup> μπορεί επίσης να σας καθοδηγήσει μέχρι το συνεργείο όταν φτάσει η ώρα.

## Για να χρησιμοποιήσετε την υπηρεσία

### Volvo ID και το προφίλ μου

- Δηλώστε ένα Volvo ID. Για περισσότερες πληροφορίες και πώς να δημιουργήσετε ένα Volvo ID, βλ. Volvo ID (σ. 23).
- Συνδεθείτε στην πύλη κατόχων My Volvo, μεταβείτε στο προφίλ σας και κάντε τα εξής:

1. Βεβαιωθείτε ότι το αυτοκίνητο είναι συνδεδεμένο στο προφίλ σας.
2. Βεβαιωθείτε ότι τα στοιχεία επικοινωνίας σας είναι σωστά.
3. Επιλέξτε τον εξουσιοδοτημένο διανομέα της Volvo που θέλετε να επικοινωνήσει μαζί σας για σέρβις ή επισκευή.
4. Επιλέξτε τον δίαυλο επικοινωνίας που προτιμάτε (τηλέφωνο). Οι πληροφορίες κράτησης αποστέλλονται πάντοτε στο αυτοκίνητο και σε εσάς μέσω email.

<sup>1</sup> Ισχύει σε ορισμένες αγορές.  
<sup>2</sup> Ισχύει για το Sensus Navigation.



# 10 Συντήρηση και σέρβις



## Προϋπόθεση για κράτηση από το αυτοκίνητο

- Για να λάβετε και να αποστείλετε πληροφορίες για την κράτηση από και προς το αυτοκίνητο, το αυτοκίνητο πρέπει να είναι συνδεδεμένο στο διαδίκτυο, βλ. συμπληρωματικό έντυπο για το σύστημα Sensus Infotainment για πληροφορίες πώς να συνδέσετε το αυτοκίνητο στο διαδίκτυο.
- Επειδή οι πληροφορίες κράτησης αποστέλλονται μέσω της προσωπικής σας τηλεφωνικής συνδρομής, θα ερωτηθείτε αν θέλετε να αποσταλούν οι πληροφορίες. Η ερώτηση εμφανίζεται μία φορά και στη συνέχεια εφαρμόζεται στην επιλεγμένη σύνδεση για ένα περιορισμένο χρονικό διάστημα.
- Για να λειτουργήσει η υπηρεσία και για να επικοινωνήσει το σύστημα μέσω της οθόνης του αυτοκινήτου, οι ειδοποιήσεις/τα αναδυόμενα μηνύματα πρέπει να γίνουν αποδεκτά. Στην κανονική προβολή για την πηγή **MY CAR**, πατήστε **OK/MENU** και στη συνέχεια **Service & repair** → **Display notifications**.

## Χρήση της υπηρεσίας

Μπορείτε να αποκτήσετε πρόσβαση σε όλα τα μενού και τις ρυθμίσεις από την κανονική προβολή στο **MY CAR** πατώντας **OK/MENU** και στη συνέχεια **Service & repair**.

Όταν έχει έρθει η ώρα για σέρβις, και σε ορισμένες περιπτώσεις όταν το αυτοκίνητο χρειάζεται επισκευή, εμφανίζεται μια ειδοποίηση στον πίνακα οργάνων (σ. 69) και μέσω ενός αναδυόμενου μενού στην οθόνη.

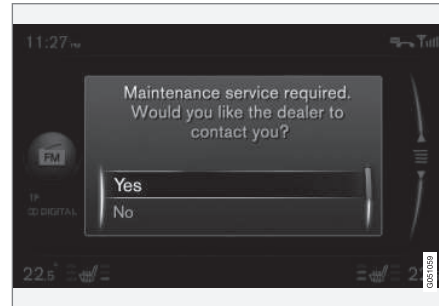

Μήνυμα για σέρβις στην οθόνη.

Σημασία των επιλογών απάντησης στο αναδυόμενο μενού της οθόνης:

- **Yes** - Αποστέλλεται ένα ερώτημα κράτησης στον εξουσιοδοτημένο διανομέα της περιοχής σας ο οποίος στη συνέχεια επικοινωνεί μαζί σας με μια πρόταση για κράτηση. Η λυχνία σέρβις και το μήνυμα σέρβις στον πίνακα οργάνων σβήνουν.
- **No** - Δεν θα εμφανιστούν άλλα αναδυόμενα μηνύματα στην οθόνη. Το μήνυμα στον πίνακα οργάνων παραμένει. Όταν μαρκάρετε αυτή την επιλογή, μπορείτε

να αρχίσετε τη διαδικασία χειροκίνητης κράτησης στο αυτοκίνητο, βλ. παρακάτω.

- **Postpone** - Το αναδυόμενο μενού θα εμφανιστεί την επόμενη φορά που θα θέσετε το αυτοκίνητο σε λειτουργία.





## Χειροκίνητη κράτηση για σέρβις ή επισκευή<sup>1</sup>

1. Πατήστε το κουμπί **MY CAR** στην κεντρική κονσόλα και επιλέξτε **Service & repair → Dealer information → Request service or repair**.
  - > Τα στοιχεία του οχήματος αποστέλλονται αυτόματα στον εξουσιοδοτημένο διανομέα της περιοχής σας.
2. Ο εξουσιοδοτημένος διανομέας αποστέλλει μια πρόταση κράτησης στο αυτοκίνητο.
3. Αποδεχθείτε την πρόταση κράτησης ή ζητήστε νέα.

Όταν η κράτηση γίνει αποδεκτή, οι πληροφορίες για την κράτηση αποθηκεύονται στο αυτοκίνητο, βλ. Οι κρατήσεις μου. Το αυτοκίνητο θα επικοινωνήσει αυτόματα μαζί σας μέσω υπενθυμίσεων για την κράτηση στην οθόνη και θα σας καθοδηγήσει στην επίσκεψη στο συνεργείο.

Μπορείτε επίσης να κλείσετε επίσκεψη στο συνεργείο μέσω του My Volvo. Μεταβείτε στην επιλογή "Οι κρατήσεις μου" και επιλέξτε "Ενημέρωση" για να αποκτήσετε πρόσβαση στις κρατήσεις από το My Volvo.

## Οι κρατήσεις μου<sup>1</sup>

Εμφάνιση πληροφοριών για την κράτηση στην οθόνη του αυτοκινήτου. Αποδεχθείτε την πρόταση κράτησης ή ζητήστε νέα.

- Επιλέξτε **Service & repair → My bookings**.

## Κλήση στον εξουσιοδοτημένο διανομέα<sup>1</sup>

Με ένα τηλέφωνο Bluetooth® συνδεδεμένο στο αυτοκίνητο, μπορείτε να καλέσετε τον εξουσιοδοτημένο διανομέα της περιοχής σας. Για τη σύνδεση του τηλεφώνου, βλ. συμπληρωματικό έντυπο Sensus Infotainment.

- Επιλέξτε **Service & repair → Dealer information → Call dealer**.

## Χρήση του συστήματος πλοήγησης<sup>1, 2</sup>

Εισάγετε το συνεργείο που θέλετε ως προορισμό ή ενδιάμεσο προορισμό στο σύστημα πλοήγησης.

- Επιλέξτε **Service & repair → Dealer information → Set single destination**.
- Επιλέξτε **Service & repair → Dealer information → Add as waypoint**.

## Αποστολή στοιχείων οχήματος<sup>1</sup>

Τα στοιχεία του οχήματος αποστέλλονται σε μια κεντρική βάση δεδομένων της Volvo (όχι

στον εξουσιοδοτημένο διανομέα της περιοχής σας) από όπου οι εξουσιοδοτημένοι διανομείς της Volvo μπορούν να ανασύρουν πληροφορίες οχημάτων χρησιμοποιώντας τον αριθμό πλαισίου του οχήματος (VIN<sup>3</sup>). Ο αριθμός είναι εκτυπωμένος στο βιβλίο σέρβις και εγγύησης του αυτοκινήτου, εναλλακτικά στο εσωτερικό του παρμπρίζ στην κάτω αριστερή γωνία.

- Επιλέξτε **Service & repair → Send car data**.

## Πληροφορίες κράτησης και στοιχεία οχήματος

Όταν αποφασίσετε να κάνετε κράτηση για σέρβις από το αυτοκίνητό σας, οι πληροφορίες για την κράτηση και τα στοιχεία του οχήματος θα αποσταλούν. Τα στοιχεία του οχήματος περιλαμβάνουν πληροφορίες σχετικές με τα παρακάτω:

- ανάγκη για σέρβις
- κατάσταση λειτουργίας
- στάθμη υγρών
- Ένδειξη μετρητή
- τον αριθμό πλαισίου του αυτοκινήτου (VIN<sup>3</sup>)
- Την έκδοση λογισμικού του αυτοκινήτου.

<sup>1</sup> Ισχύει σε ορισμένες αγορές.

<sup>2</sup> Ισχύει για το Sensus Navigation.

<sup>3</sup> Αριθμός πλαισίου οχήματος



## Σχετικές πληροφορίες

- Volvo ID (σ. 23)

### Επιθεώρηση και σέρβις του συστήματος αερίου κίνησης\*4

*Το σύστημα για το αέριο κίνησης πρέπει να επιθεωρείται τακτικά από εξουσιοδοτημένο συνεργείο - συνιστάται να απευθυνθείτε σε ένα εξουσιοδοτημένο συνεργείο της Volvo.*



#### ΠΡΟΕΙΔΟΠΟΙΗΣΗ

Το αέριο βρίσκεται υπό υψηλή πίεση. Το σέρβις και τυχόν επισκευή αυτού του συστήματος πρέπει να γίνεται μόνο σε εξουσιοδοτημένο συνεργείο.

Ποτέ μην επιχειρήσετε να αποσυναρμολογήσετε ή να ρυθμίσετε το σύστημα αερίου ή τα συστατικά του μέρη εσείς οι ίδιοι - υπάρχει κίνδυνος σοβαρού τραυματισμού.

<sup>4</sup> Ισχύει για την έκδοση του μοντέλου Bi-Fuel.



### Ανύψωση του αυτοκινήτου

Κατά την ανύψωση του αυτοκινήτου, είναι σημαντικό ο γρύλος ή οι βραχίονες ανύψωσης να τοποθετούνται στα προβλεπόμενα σημεία στην κάτω πλευρά του αμαξώματος του αυτοκινήτου.



#### ΣΗΜΕΙΩΣΗ

Η Volvo συνιστά να χρησιμοποιείτε μόνο το γρύλο που συνοδεύει το αυτοκίνητο. Εάν χρησιμοποιηθεί γρύλος διαφορετικός από αυτόν που συνιστάται από τη Volvo, ακολουθήστε τις συνοδευτικές οδηγίες χρήσης του γρύλου.

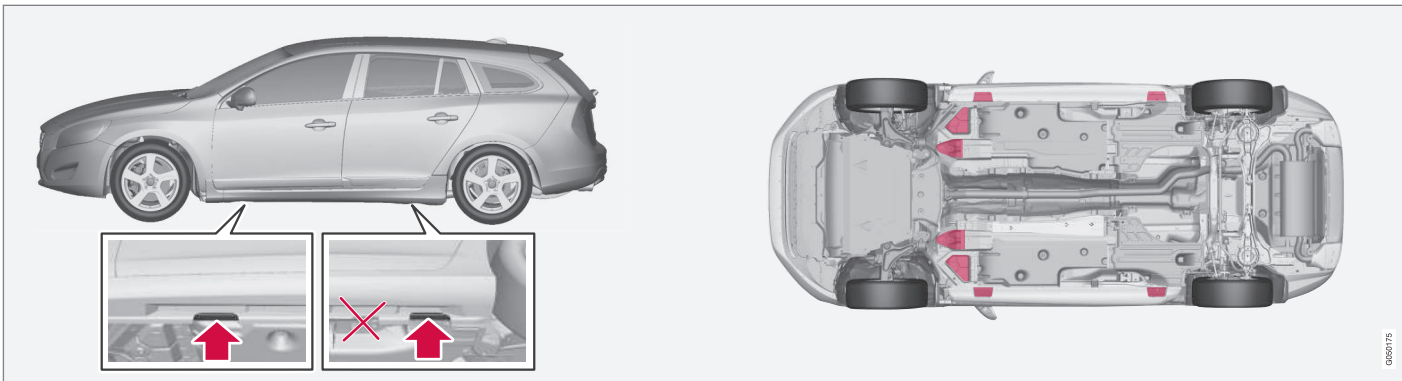

Σημεία στήριξης (βέλη) για το γρόλο του αυτοκινήτου και σημεία ανύψωσης (επισημαίνονται με κόκκινο χρώμα).

Εάν το αυτοκίνητο ανυψωθεί με μπροστινό γρόλο συνεργείου, τότε ο γρόλος πρέπει να τοποθετηθεί σε ένα από τα τέσσερα σημεία ανύψωσης που βρίσκονται κάτω από το αυτοκίνητο προς τα μέσα. Εάν το αυτοκίνητο ανυψωθεί με πίσω γρόλο συνεργείου, τότε ο γρόλος πρέπει να τοποθετηθεί σε ένα από τα τέσσερα σημεία ανύψωσης. Βεβαιωθείτε ότι ο γρόλος του συνεργείου είναι τοποθετημένος με τέτοιο τρόπο ώστε το αυτοκίνητο να μην μπορεί να γλιστρήσει από το γρόλο. Χρησιμοποιείτε πάντοτε τρίποδο ή κάτι παρόμοιο.

Εάν το αυτοκίνητο ανυψωθεί με δίστυλο ανυψωτήρα συνεργείου, τότε ο μπροστινός και ο πίσω βραχίονας ανύψωσης μπορεί να τοποθετηθεί κάτω από τα ακριανά σημεία ανύψωσης

(σημεία στήριξης γρόλου). Εναλλακτικά, μπορούν να χρησιμοποιηθούν τα εσωτερικά σημεία ανύψωσης στο μπροστινό μέρος.

## Σχετικές πληροφορίες

- Αλλαγή τροχών - αφαίρεση τροχών (σ. 375)



### Καπό κινητήρα - άνοιγμα και κλείσιμο

Μπορείτε να ανοίξετε το καπό του κινητήρα αν γυρίσετε τη λαβή στο χώρο επιβατών δεξιά και μετακινήσετε το μάνδαλο στη μάσκα του ψυγείου προς τα αριστερά.



Η λαβή για το άνοιγμα του καπό του κινητήρα βρίσκεται πάντοτε στην αριστερή πλευρά.

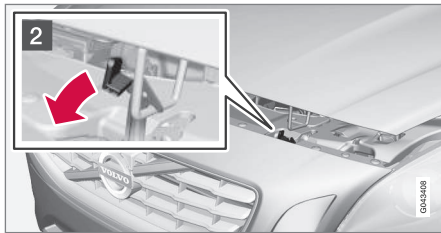

- 1 Περιστρέψτε τη λαβή περίπου 20-25 μοίρες δεξιά. Θα ακούσετε το άγκιστρο να απασφαλίζει.

- 2 Μετακινήστε το άγκιστρο προς τα αριστερά και ανοίξετε το καπό του κινητήρα. (Το άγκιστρο βρίσκεται ανάμεσα στον προβολέα και τη μάσκα του ψυγείου, βλ. εικόνα.)

### ΠΡΟΕΙΔΟΠΟΙΗΣΗ

Βεβαιωθείτε ότι το καπό του κινητήρα ασφαλίζει σωστά όταν το κλείσετε.

### Σχετικές πληροφορίες

- Χώρος κινητήρα - έλεγχος (σ. 413)
- Χώρος κινητήρα - επισκόπηση (σ. 411)

### Χώρος κινητήρα - επισκόπηση

Η επισκόπηση δείχνει διάφορα εξαρτήματα που αφορούν στο σέρβις.

### Χώρος κινητήρα 4-κύλινδ.

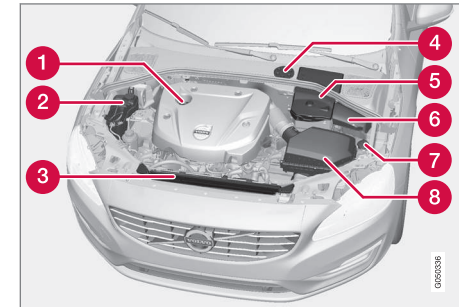

Η διάταξη του χώρου κινητήρα μπορεί να διαφέρει ανάλογα με την έκδοση.

- 1 Πλήρωση λαδιού κινητήρα
- 2 Δοχείο διαστολής ψυκτικού
- 3 Ψυγείο
- 4 Δοχείο για το υγρό φρένων και συμπλέκτη (βρίσκεται στην πλευρά του οδηγού)
- 5 Μπαταρία
- 6 Κουτί ρελέ και ασφαλειοθήκη
- 7 Πλήρωση υγρού ψεκαστών
- 8 Φίλτρο αέρα



# 10 Συντήρηση και σέρβις



## **!** ΠΡΟΕΙΔΟΠΟΙΗΣΗ

Από το σύστημα ανάφλεξης διέρχεται ρεύμα πολύ υψηλής τάσης. Η τάση στο σύστημα ανάφλεξης είναι εξαιρετικά επικίνδυνη. Το ηλεκτρικό σύστημα του αυτοκινήτου πρέπει πάντοτε να βρίσκεται στη θέση **0** όταν πραγματοποιούνται εργασίες στο χώρο του κινητήρα, βλ. Θέσεις κλειδιού - λειτουργίες σε διαφορετικά επίπεδα (σ. 87).

Μην αγγίζετε τα μπουζί ή τον πολλαπλασιαστή όταν το ηλεκτρικό σύστημα του αυτοκινήτου βρίσκεται στη θέση κλειδιού **II** ή όταν ο κινητήρας είναι ζεστός.

## Χώρος κινητήρα εκτός από 4-κύλινδ.

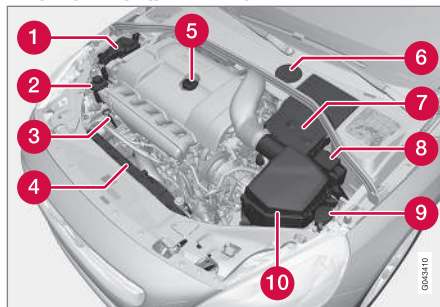

*Η διάταξη του χώρου κινητήρα μπορεί να διαφέρει ανάλογα με την έκδοση.*

- 1** Δοχείο διαστολής ψυκτικού
- 2** Δοχείο υγρού υδραυλικού τιμονιού
- 3** Δείκτης στάθμης λαδιού κινητήρα<sup>5</sup>
- 4** Ψυγείο
- 5** Πλήρωση λαδιού κινητήρα
- 6** Δοχείο για το υγρό φρένων και συμπλέκτη (βρίσκεται στην πλευρά του οδηγού)
- 7** Μπαταρία
- 8** Κουτί ρελέ και ασφαλειοθήκη
- 9** Πλήρωση υγρού ψεκαστήρων
- 10** Φίλτρο αέρα

## **!** ΠΡΟΕΙΔΟΠΟΙΗΣΗ

Από το σύστημα ανάφλεξης διέρχεται ρεύμα πολύ υψηλής τάσης. Η τάση στο σύστημα ανάφλεξης είναι εξαιρετικά επικίνδυνη. Το ηλεκτρικό σύστημα του αυτοκινήτου πρέπει πάντοτε να βρίσκεται στη θέση **0** όταν πραγματοποιούνται εργασίες στο χώρο του κινητήρα, βλ. Θέσεις κλειδιού - λειτουργίες σε διαφορετικά επίπεδα (σ. 87).

Μην αγγίζετε τα μπουζί ή τον πολλαπλασιαστή όταν το ηλεκτρικό σύστημα του αυτοκινήτου βρίσκεται στη θέση κλειδιού **II** ή όταν ο κινητήρας είναι ζεστός.

## Σχετικές πληροφορίες

- Καπό κινητήρα - άνοιγμα και κλείσιμο (σ. 411)
- Χώρος κινητήρα - έλεγχος (σ. 413)

<sup>5</sup> Οι κινητήρες με ηλεκτρονικό αισθητήρα στάθμης λαδιού δεν έχουν δείκτη στάθμης λαδιού (5-κύλινδρος πετρελαιοκινητήρας).



### Χώρος κινητήρα - έλεγχος

Ορισμένα λάδια και υγρά πρέπει να ελέγχονται σε τακτά χρονικά διαστήματα.

### Τακτικός έλεγχος

Ελέγχετε τα παρακάτω λάδια και υγρά σε τακτά χρονικά διαστήματα, π.χ., κατά τον ανεφοδιασμό καυσίμου:

- Ψυκτικό
- Λάδι κινητήρα
- Υγρό υδραυλικού τιμονιού (όχι σε αυτοκίνητα με 4-κύλινδ. κινητήρα)
- Υγρό ψεκαστήρων

### ΠΡΟΕΙΔΟΠΟΙΗΣΗ

Πρέπει να θυμάστε ότι ο ανεμιστήρας του ψυγείου (βρίσκεται στο μπροστινό μέρος του χώρου κινητήρα, πίσω από το ψυγείο) μπορεί να τεθεί αυτόματα σε λειτουργία για κάποιο διάστημα μετά το σβήσιμο του κινητήρα.

Αναθέτετε πάντοτε το πλύσιμο του κινητήρα σε συνεργείο - συνιστάται να απευθυνθείτε σε ένα εξουσιοδοτημένο συνεργείο της Volvo. Εάν ο κινητήρας είναι ζεστός, υπάρχει κίνδυνος πυρκαγιάς.

### Σχετικές πληροφορίες

- Καπό κινητήρα - άνοιγμα και κλείσιμο (σ. 411)
- Χώρος κινητήρα - επισκόπηση (σ. 411)
- Ψυκτικό - στάθμη (σ. 418)

- Λάδι κινητήρα - έλεγχος και πλήρωση (σ. 414)
- Υγρό υδραυλικού τιμονιού - στάθμη (σ. 420)
- Υγρό ψεκαστήρων - πλήρωση (σ. 432)

### Λάδι κινητήρα - γενικά

Για να μπορούν να τηρηθούν τα συνιστώμενα διαστήματα σέρβις, πρέπει να χρησιμοποιείται τα εγκεκριμένο λάδι κινητήρα.

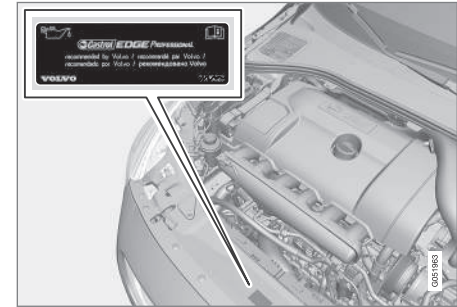

Η Volvo συνιστά:





# 10 Συντήρηση και σέρβις



Όταν οδηγείτε υπό αντίξοες συνθήκες, βλ. Λάδι κινητήρα - αντίξοες συνθήκες οδήγησης (σ. 470).



## ! ΣΗΜΑΝΤΙΚΟ

Προκειμένου ο κινητήρας να ανταποκρίνεται στις απαιτήσεις των μεσοδιαστημάτων σέρβις, στο εργοστάσιο πραγματοποιείται πλήρωση όλων των κινητήρων με ένα ειδικό συνθετικό λάδι κινητήρα. Η επιλογή του λαδιού έχει γίνει πολύ προσεκτικά, σύμφωνα με τη διάρκεια ζωής, τα χαρακτηριστικά εκκίνησης, την κατανάλωση καυσίμου και τις συνέπειες στο περιβάλλον.

Για να μπορούν να τηρηθούν τα συνιστώμενα διαστήματα σέρβις, πρέπει να χρησιμοποιείται εγκεκριμένο λάδι κινητήρα. Χρησιμοποιείτε μόνο το συνιστώμενο τύπο λαδιού τόσο για την πλήρωση όσο και για την αλλαγή λαδιού, διαφορετικά υπάρχει κίνδυνος να επηρεαστεί η διάρκεια ζωής, τα χαρακτηριστικά εκκίνησης, η κατανάλωση καυσίμου και οι συνέπειες στο περιβάλλον.

Η Volvo Car Corporation αποποιείται κάθε ευθύνης στο πλαίσιο της εγγύησης εάν το λάδι κινητήρα που χρησιμοποιείται δεν είναι προδιαγραφόμενου τύπου και ιξώδους.

Η Volvo συνιστά οι αλλαγές λαδιών να πραγματοποιούνται σε εξουσιοδοτημένο συνεργείο της Volvo.

Η Volvo χρησιμοποιεί διαφορετικά συστήματα για την προειδοποίηση χαμηλής/ υψηλής στάθμης λαδιού ή χαμηλής πίεσης λαδιού. Ορισμένες εκδόσεις κινητήρα διαθέτουν αισθητήρα πίεσης λαδιού, και στη συνέχεια χρησιμοποιείται η προειδοποιητική λυχνία χαμηλής πίεσης λαδιού στον πίνακα οργάνων . Άλλες εκδόσεις διαθέτουν αισθητήρα στάθμης λαδιού, όταν ο οδηγός ενημερώνεται μέσω της προειδοποιητικής λυχνίας  και μηνυμάτων κειμένων στην οθόνη. Ορισμένες εκδόσεις διαθέτουν και τα δύο συστήματα. Για περισσότερες πληροφορίες, απευθυνθείτε σε έναν εξουσιοδοτημένο διανομέα της Volvo.

Αλλάζετε το λάδι κινητήρα και το φίλτρο λαδιού σύμφωνα με το χρονοδιάγραμμα που συνιστάται στο Βιβλίο Σέρβις και Εγγύησης.

Η χρήση λαδιού υψηλότερων προδιαγραφών από τη συνιστώμενη επιτρέπεται. Εάν οδηγείτε το αυτοκίνητο σε αντίξοες συνθήκες, η Volvo συνιστά τη χρήση λαδιού υψηλότερων προδιαγραφών, βλ. Λάδι κινητήρα - αντίξοες συνθήκες οδήγησης (σ. 470).

Για τις χωρητικότητες πλήρωσης, βλ. Λάδι κινητήρα - προδιαγραφές και όγκος (σ. 471).

### Σχετικές πληροφορίες

- Λάδι κινητήρα - έλεγχος και πλήρωση (σ. 414)

## Λάδι κινητήρα - έλεγχος και πλήρωση

Η στάθμη λαδιού ανιχνεύεται σε ορισμένες εκδόσεις κινητήρα με τον ηλεκτρονικό αισθητήρα στάθμης λαδιού, ενώ σε άλλες εκδόσεις κινητήρα ελέγχεται με τον δείκτη στάθμης λαδιού.

### Κινητήρας με δείκτη στάθμης λαδιού<sup>6</sup>

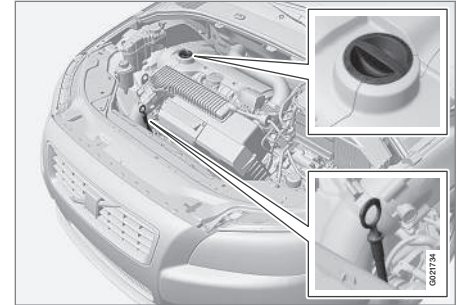

Δείκτης στάθμης λαδιού και σωλήνας πλήρωσης.

Όταν το αυτοκίνητο είναι καινούργιο, είναι σημαντικό να ελέγχετε τη στάθμη λαδιού πριν από την πρώτη προγραμματισμένη αλλαγή λαδιού.

Η Volvo συνιστά να ελέγχετε τη στάθμη λαδιού κάθε 2 500 km. Η πιο ακριβής μέτρηση γίνεται όταν ο κινητήρας είναι κρύος, πριν τον θέσετε σε λειτουργία. Εάν ελέγξετε τη στάθμη λαδιού αμέσως μόλις

<sup>6</sup> Δεν ισχύει για 4-κύλινδ. κινητήρες ή 5-κύλινδ. πετρελαιοκινητήρες, που διαθέτουν ηλεκτρονικό αισθητήρα στάθμης λαδιού.





σβήσετε τον κινητήρα, η μέτρηση δεν θα είναι ακριβής. Ο δείκτης στάθμης θα δείξει ότι η στάθμη λαδιού είναι πολύ χαμηλή, διότι το λάδι δεν έχει προλάβει να επιστρέψει στο κάρτερ.

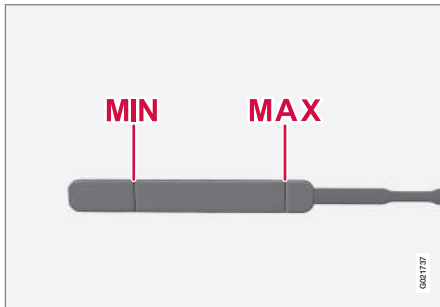

Η στάθμη λαδιού πρέπει να βρίσκεται μεταξύ των ενδείξεων **MIN** και **MAX**.

#### Μέτρηση και πλήρωση εάν χρειάζεται

1. Βεβαιωθείτε ότι το αυτοκίνητο βρίσκεται σε επίπεδη επιφάνεια. Αφού σβήσετε τον κινητήρα, είναι σημαντικό να περιμένετε 5 λεπτά ώστε το λάδι να επιστρέψει στο κάρτερ.
2. Τραβήξτε έξω και σκουπίστε το δείκτη στάθμης λαδιού.
3. Εισάγετε ξανά το δείκτη στάθμης λαδιού.
4. Τραβήξτε τον έξω και ελέγξτε τη στάθμη.

5. Εάν η στάθμη βρίσκεται κοντά στο σημάδι **MIN**, τότε πρέπει να συμπληρώσετε 0,5 λίτρα. Εάν η στάθμη είναι σημαντικά χαμηλότερη, τότε πρέπει να συμπληρώσετε μεγαλύτερη ποσότητα.
6. Εάν χρειάζεται, ελέγξτε τη στάθμη ξανά, αφού οδηγήσετε για μια μικρή απόσταση. Στη συνέχεια επαναλάβετε τα βήματα 1-4.



#### ΠΡΟΕΙΔΟΠΟΙΗΣΗ

Μη γεμίζετε ποτέ λάδι πάνω από την ένδειξη **MAX**. Η στάθμη δεν πρέπει ποτέ να υπερβαίνει την ένδειξη **MAX** ή να είναι χαμηλότερη από την ένδειξη **MIN**, διότι κάτι τέτοιο μπορεί να οδηγήσει σε ζημιά στον κινητήρα.



#### ΠΡΟΕΙΔΟΠΟΙΗΣΗ

Προσέχετε να μη χυθεί λάδι στο ζεστό σωλήνα της εξάτμισης γιατί υπάρχει κίνδυνος πυρκαγιάς.

#### Κινητήρας με ηλεκτρονικό αισθητήρα στάθμης λαδιού, 4-κύλινδρ.



Σωλήνας πλήρωσης<sup>7</sup>.

Σε ορισμένες περιπτώσεις, μπορεί να χρειαστεί να συμπληρώσετε λάδι ανάμεσα στα μεσοδιαστήματα σέρβις.

Δεν χρειάζεται να προβείτε σε κάποια ενέργεια όσον αφορά στη στάθμη λαδιού κινητήρα πριν εμφανιστεί κάποιο μήνυμα στην οθόνη του πίνακα οργάνων, βλ. παρακάτω εικόνα.

<sup>7</sup> Οι κινητήρες με ηλεκτρονικό αισθητήρα στάθμης λαδιού δεν έχουν δείκτη στάθμης λαδιού.



# 10 Συντήρηση και σέρβρις

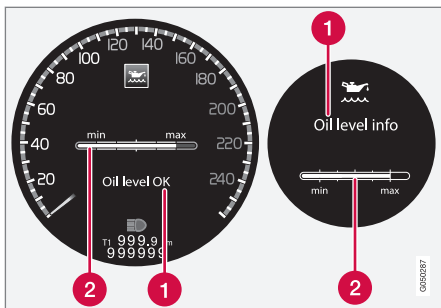

Μήνυμα και γραφική απεικόνιση στην οθόνη. Στην αριστερή οθόνη εμφανίζεται ο ψηφιακός πίνακας οργάνων και στη δεξιά οθόνη ο αναλογικός.

- 1 Μήνυμα
- 2 Στάθμη λαδιού κινητήρα

Η στάθμη λαδιού ελέγχεται μέσω του ηλεκτρονικού δείκτη στάθμης λαδιού με τον περιστροφικό διακόπτη όταν ο κινητήρας είναι σβηστός, βλ. Περιήγηση στα μενού - πίνακας οργάνων (σ. 121).

## ΠΡΟΕΙΔΟΠΟΙΗΣΗ

Αν εμφανιστεί το μήνυμα **Απαιτείται αλλαγή λαδιού**, επισκεφθείτε ένα συνεργείο - συνιστάται να απευθυνθείτε σε ένα εξουσιοδοτημένο συνεργείο της Volvo. Η στάθμη λαδιού ενδέχεται να είναι πολύ υψηλή.

## ΣΗΜΑΝΤΙΚΟ

Εάν εμφανιστεί ειδοποίηση για χαμηλή στάθμη λαδιού, συμπληρώστε μόνο την ποσότητα που χρειάζεται, για παράδειγμα, 0,5 λίτρα.

## ΣΗΜΕΙΩΣΗ

Το σύστημα δεν μπορεί να ανιχνεύσει άμεσα αλλαγές κατά την πλήρωση ή την αποστράγγιση του λαδιού. Το αυτοκίνητο πρέπει να έχει οδηγηθεί για 30 km περίπου και να έχει παραμείνει σε στάση επί 5 λεπτά με τον κινητήρα σβηστό και σε επίπεδο έδαφος, για να είναι σωστή η ένδειξη της στάθμης λαδιού.

## ΠΡΟΕΙΔΟΠΟΙΗΣΗ

Προσέχετε να μη χυθεί λάδι στο ζεστό σωλήνα της εξάτμισης γιατί υπάρχει κίνδυνος πυρκαγιάς.

## Μέτρηση της στάθμης λαδιού, 4-κύλινδ.

Αν πρέπει να ελέγξετε τη στάθμη λαδιού, ο έλεγχος πρέπει να γίνει ακολουθώντας την εξής σειρά.

1. Γυρίστε το κλειδί στη θέση II, βλ. Θέσεις κλειδιού - λειτουργίες σε διαφορετικά επίπεδα (σ. 87).

2. Περιστρέψτε τον περιστροφικό διακόπτη στον αριστερό μοχλοδιακόπτη στη θέση **Στάθμη λαδιού**.

> Τότε θα δείτε να εμφανίζονται οι πληροφορίες σχετικά με τη στάθμη λαδιού κινητήρα.

Για περισσότερες πληροφορίες σχετικά με τη διαχείριση μενού, βλ. Περιήγηση στα μενού - πίνακας οργάνων (σ. 121).

## ΣΗΜΕΙΩΣΗ

Εάν οι συνθήκες για τη μέτρηση της στάθμης λαδιού δεν είναι σωστές (χρόνος μετά το σβήσιμο του κινητήρα, κλίση του αυτοκινήτου, εξωτερική θερμοκρασία, κ.λπ.), θα εμφανιστεί το μήνυμα **Μη διαθέσιμ.** Αυτό **δεν** σημαίνει ότι υπάρχει κάποιο πρόβλημα στα συστήματα του αυτοκινήτου.



## Κινητήρας με ηλεκτρονικό αισθητήρα στάθμης λαδιού, 5-κύλινδρος πετρελαιοκινητήρας

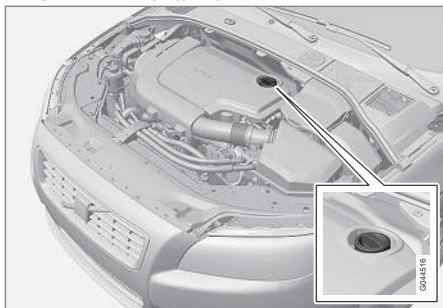

Σωλήνας πλήρωσης<sup>8</sup>.

Δεν χρειάζεται να προβείτε σε κάποια ενέργεια όσον αφορά στη στάθμη λαδιού κινητήρα πριν εμφανιστεί κάποιο μήνυμα στην οθόνη του πίνακα οργάνων, βλ. παρακάτω εικόνα.

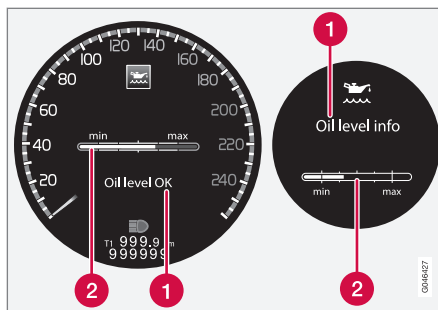

Μήνυμα και γραφική απεικόνιση στην οθόνη. Στην αριστερή οθόνη εμφανίζεται ο ψηφιακός πίνακας οργάνων και στη δεξιά οθόνη ο αναλογικός.

- 1 Μήνυμα
- 2 Στάθμη λαδιού κινητήρα

Η στάθμη λαδιού ελέγχεται μέσω του ηλεκτρονικού δείκτη στάθμης λαδιού με τον περιστροφικό διακόπτη όταν ο κινητήρας είναι σβηστός, βλ. Περιήγηση στα μενού - πίνακας οργάνων (σ. 121).

### ΠΡΟΕΙΔΟΠΟΙΗΣΗ

Αν εμφανιστεί το μήνυμα **Απαιτείται αλλαγή λαδιού**, επισκεφθείτε ένα συνεργείο - συνιστάται να απευθυνθείτε σε ένα εξουσιοδοτημένο συνεργείο της Volvo. Η στάθμη λαδιού ενδέχεται να είναι πολύ υψηλή.

### ΣΗΜΑΝΤΙΚΟ

Σε περίπτωση που εμφανιστεί το μήνυμα **Χαμηλή στάθμη λαδιού Συμπληρώστε 0,5 λίτρα**, συμπληρώστε μόνο 0,5 λίτρα.

### ΣΗΜΕΙΩΣΗ

Η στάθμη λαδιού ανιχνεύεται από το σύστημα μόνο κατά την οδήγηση. Το σύστημα δεν μπορεί να ανιχνεύσει άμεσα αλλαγές κατά την πλήρωση ή την αποστράγγιση του λαδιού. Το αυτοκίνητο πρέπει να κινείται με ταχύτητα 30 km περίπου, προκειμένου η ένδειξη της στάθμης λαδιού να είναι σωστή.

<sup>8</sup> Οι κινητήρες με ηλεκτρονικό αισθητήρα στάθμης λαδιού δεν έχουν δείκτη στάθμης λαδιού.



# 10 Συντήρηση και σέρβις



## ΠΡΟΕΙΔΟΠΟΙΗΣΗ

Μη συμπληρώνετε περισσότερο λάδι εάν η στάθμη πλήρωσης (3) ή (4) είναι όπως φαίνεται στην εικόνα παρακάτω. Η στάθμη δεν πρέπει ποτέ να υπερβαίνει την ένδειξη **MAX** ή να είναι χαμηλότερη από την ένδειξη **MIN**, διότι κάτι τέτοιο μπορεί να οδηγήσει σε ζημιά στον κινητήρα.

## ΠΡΟΕΙΔΟΠΟΙΗΣΗ

Προσέχετε να μη χυθεί λάδι στο ζεστό σωλήνα της εξάτμισης γιατί υπάρχει κίνδυνος πυρκαγιάς.

## Μέτρηση της στάθμης λαδιού, 5-κύλινδρος πετρελαιοκινητήρας

Αν πρέπει να ελέγξετε τη στάθμη λαδιού, ο έλεγχος πρέπει να γίνει ακολουθώντας την εξής σειρά.

1. Γυρίστε το κλειδί στη θέση **II**, βλ. Θέσεις κλειδιού - λειτουργίες σε διαφορετικά επίπεδα (σ. 87).

2. Περιστρέψτε τον περιστροφικό διακόπτη στον αριστερό μοχλοδιακόπτη στη θέση **Στάθμη λαδιού**.

> Τότε θα δείτε να εμφανίζονται οι πληροφορίες σχετικά με τη στάθμη λαδιού κινητήρα.

Για περισσότερες πληροφορίες σχετικά με τη διαχείριση μενού, βλ. Περιήγηση στα μενού - πίνακας οργάνων (σ. 121).

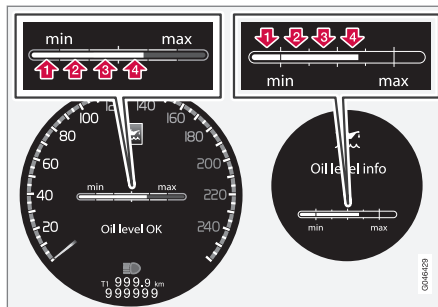

Τα στοιχεία 1-4 αντιπροσωπεύουν τη στάθμη πλήρωσης. Μη συμπληρώνετε περισσότερο λάδι εάν εμφανίζεται η στάθμη πλήρωσης (3) ή (4). Η συνιστώμενη στάθμη πλήρωσης είναι 4. Μήνυμα και γραφική απεικόνιση στην οθόνη. Στην αριστερή οθόνη εμφανίζεται ο ψηφιακός πίνακας οργάνων και στη δεξιά οθόνη ο αναλογικός.

## Σχετικές πληροφορίες

- Λάδι κινητήρα - γενικά (σ. 413)

## Ψυκτικό - στάθμη

Το ψυκτικό υγρό ψύχει τον κινητήρα εσωτερικής καύσης στη σωστή θερμοκρασία λειτουργίας. Η θερμότητα που μεταδίδεται από τον κινητήρα στο ψυκτικό μπορεί να χρησιμοποιηθεί για να θερμανθεί ο χώρος επιβατών.

## Έλεγχος της στάθμης

Η στάθμη του ψυκτικού πρέπει να βρίσκεται μεταξύ των ενδείξεων **MIN** και **MAX** στο δοχείο διαστολής. Αν το σύστημα δεν περιέχει επαρκή ποσότητα υγρού, ενδέχεται να αναπτυχθούν υπερβολικά υψηλές θερμοκρασίες με κίνδυνο να προκληθεί ζημιά στον κινητήρα.

## ΣΗΜΕΙΩΣΗ

Ελέγχετε τη στάθμη ψυκτικού υγρού τακτικά όταν ο κινητήρας είναι κρύος.

## Πλήρωση

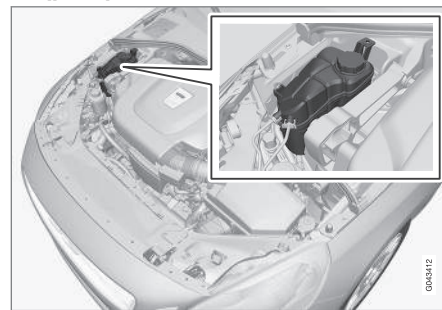



Όταν συμπληρώνετε ψυκτικό υγρό, ακολουθείτε τις οδηγίες που αναγράφονται στη συσκευασία. Ποτέ μη γεμίζετε το δοχείο μόνο με νερό. Ο κίνδυνος να παγώσει το υγρό αυξάνεται εξίσου εάν η ποσότητα του ψυκτικού είναι πολύ μεγάλη ή πολύ μικρή.

### ΠΡΟΕΙΔΟΠΟΙΗΣΗ

Το ψυκτικό υγρό μπορεί να είναι καυτό. Αν χρειαστεί να συμπληρώσετε ψυκτικό όταν ο κινητήρας βρίσκεται σε θερμοκρασία λειτουργίας, ξεβιδώστε αργά την τάπα του δοχείου διαστολής για να εκτονωθεί η υπερπίεση.

### ΣΗΜΑΝΤΙΚΟ

- Η υψηλή περιεκτικότητα σε χλώριο, χλωρίδια και άλλα άλατα μπορεί να προκαλέσει διάβρωση στο σύστημα ψύξης.
- Χρησιμοποιείτε πάντοτε ψυκτικό υγρό με αντιδιαβρωτικό παράγοντα όπως συνιστάται από τη Volvo.
- Βεβαιωθείτε ότι το μίγμα του ψυκτικού υγρού αποτελείται από 50% νερού και 50% ψυκτικού.
- Αναμιγνύετε το ψυκτικό υγρό με νερό βρύσης εγκεκριμένης ποιότητας. Εάν έχετε αμφιβολίες σχετικά με την ποιότητα του νερού, χρησιμοποιήστε προαναμεμιγμένο ψυκτικό υγρό σύμφωνα με τις συστάσεις της Volvo.
- Κατά την αλλαγή ψυκτικού υγρού/ αντικατάσταση των μερών του συστήματος ψύξης, απαιτείται έκπλυση του συστήματος ψύξης με νερό βρύσης εγκεκριμένης ποιότητας ή έκπλυση με προαναμεμιγμένο ψυκτικό υγρό.
- Ο κινητήρας πρέπει να λειτουργεί μόνο με γεμάτο σύστημα ψύξης. Διαφορετικά, όταν οι θερμοκρασίες είναι πολύ υψηλές, υπάρχει κίνδυνος ζημιάς (ρωγμές) στην κυλινδροκεφαλή.

Για τις χωρητικότητες και τα πρότυπα σχετικά με την ποιότητα του νερού, βλ. Ψυκτικό - ποιότητα και όγκος (σ. 473).

### Υγρό φρένων και συμπλέκτη - στάθμη

Η στάθμη του υγρού φρένων και συμπλέκτη πρέπει να βρίσκεται ανάμεσα στις ενδείξεις **MIN** και **MAX** στο δοχείο.

#### Έλεγχος της στάθμης

Το υγρό φρένων και συμπλέκτη βρίσκεται στο ίδιο δοχείο. Η στάθμη πρέπει να βρίσκεται μεταξύ των ενδείξεων **MIN** και **MAX** οι οποίες διακρίνονται στην εσωτερική επιφάνεια του δοχείου. Ελέγχετε τη στάθμη τακτικά.

Αλλάζετε το υγρό φρένων κάθε δύο χρόνια ή σε κάθε δεύτερο σέρβις.

Το υγρό πρέπει να αντικαθίσταται κάθε χρόνο όταν το αυτοκίνητο χρησιμοποιείται σε συνθήκες που απαιτούν δυνατό και συχνό φρενάρισμα, όπως κατά την οδήγηση σε ορεινές διαδρομές ή σε τροπικά κλίματα με υψηλή υγρασία.

Για τις χωρητικότητες και τις συνιστώμενες προδιαγραφές υγρού φρένων, βλ. Υγρό φρένων - προδιαγραφές και όγκος (σ. 476).

### ΠΡΟΕΙΔΟΠΟΙΗΣΗ

Εάν η στάθμη στο δοχείο υγρού φρένων βρίσκεται κάτω από την ένδειξη **MIN**, μη συνεχίσετε να οδηγείτε εάν πρώτα δεν συμπληρώσετε υγρό φρένων. Η Volvo συνιστά η αιτία της απώλειας υγρού φρένων να διερευνηθεί σε ένα εξουσιοδοτημένο συνεργείο της Volvo.



# 10 Συντήρηση και σέρβις



## Πλήρωση

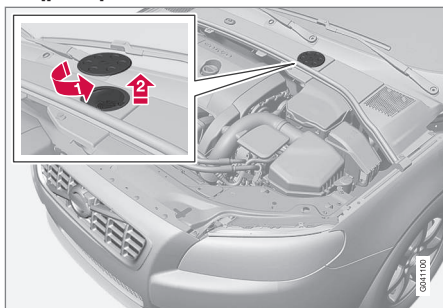

Το δοχείο υγρού βρίσκεται στην πλευρά του οδηγού.

Το δοχείο υγρού είναι προστατευμένο κάτω από ένα κάλυμμα πάνω από την κρύα ζώνη του χώρου κινητήρα. Πρέπει πρώτα να αφαιρέσετε το στρογγυλό κάλυμμα για να αποκτήσετε πρόσβαση στην τάπα του δοχείου.

- 1) Περιστρέψτε και ανοίξτε το κάλυμμα που βρίσκεται στο κέλυφος.
- 2) Ξεβιδώστε την τάπα του δοχείου και συμπληρώστε υγρό. Η στάθμη πρέπει να βρίσκεται μεταξύ των ενδείξεων **MIN** και **MAX**, οι οποίες διακρίνονται στην εσωτερική επιφάνεια του δοχείου.

### **!** ΣΗΜΑΝΤΙΚΟ

Μην ξεχάσετε να επανατοποθετήσετε την τάπα.

## Υγρό υδραυλικού τιμονιού - στάθμη

Τα αυτοκίνητα με 4-κύλινδρο κινητήρα δεν έχουν υγρό υδραυλικού τιμονιού. Στα αυτοκίνητα με άλλο κινητήρα, η στάθμη υγρού του υδραυλικού τιμονιού πρέπει να βρίσκεται ανάμεσα στις ενδείξεις **MIN** και **MAX** του δοχείου. Το υγρό δεν χρειάζεται αλλαγή.

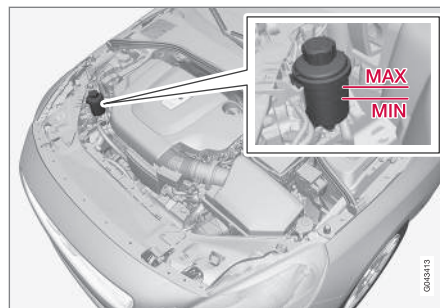

### **!** ΣΗΜΑΝΤΙΚΟ

Διατηρείτε την περιοχή γύρω από το δοχείο υγρού του υδραυλικού τιμονιού καθαρή κατά τον έλεγχο. Το κάλυμμα δεν πρέπει να είναι ανοικτό.

Ελέγχετε τη στάθμη σε κάθε σέρβις. Δεν είναι απαραίτητο να αλλάξετε το υγρό. Η στάθμη πρέπει να βρίσκεται μεταξύ των ενδείξεων **MIN** και **MAX**.

Για τη συνιστώμενη ποιότητα υγρού, βλ. Υγρό υδραυλικού τιμονιού - ποιότητα (σ. 476).

### **!** ΠΡΟΕΙΔΟΠΟΙΗΣΗ

Αν υπάρχει βλάβη στο υδραυλικό σύστημα διεύθυνσης ή αν ο κινητήρας είναι σβηστός και το αυτοκίνητο πρέπει να ρυμουλκηθεί, το τιμόνι είναι πολύ πιο "βαρύ" από ό,τι συνήθως. Διαβάστε περισσότερα για το τι ισχύει για τη ρυμούλκηση (σ. 362).



## Σύστημα κλιματισμού - εντοπισμός βλαβών και επισκευή

Το σέρβις και τυχόν επισκευή του συστήματος κλιματισμού πρέπει να πραγματοποιείται μόνο σε εξουσιοδοτημένο συνεργείο.

## Αντιμέτωπιση προβλημάτων και επισκευή

Το σύστημα κλιματισμού περιέχει φθορίζοντες παράγοντες ιχνηθέτησης. Μπορείτε να χρησιμοποιήσετε υπεριώδες φως κατά τις εργασίες ανίχνευσης διαρροών.

Η Volvo συνιστά να απευθυνθείτε σε ένα εξουσιοδοτημένο συνεργείο της Volvo.

## ΠΡΟΕΙΔΟΠΟΙΗΣΗ

Το σύστημα κλιματισμού περιέχει πεπιεσμένο ψυκτικό R134a. Το σέρβις και τυχόν επισκευή αυτού του συστήματος πρέπει να γίνεται μόνο σε εξουσιοδοτημένο συνεργείο.

## Σχετικές πληροφορίες

- Πρόγραμμα σέρβις της Volvo (σ. 405)

## Αντικατάσταση λαμπτήρα - γενικά

Μπορείτε να πραγματοποιήσετε αντικατάσταση λαμπτήρων. Για την αντικατάσταση των λαμπτήρων LED και Xenon, απευθυνθείτε σε ένα συνεργείο.

Οι προδιαγραφές (σ. 429) των λαμπτήρων αναγράφονται. Στην παρακάτω λίστα παρατίθενται οι θέσεις των λαμπτήρων και άλλων πηγών φωτισμού που είναι εξειδικευμένες, όπως λυχνίες LED<sup>9</sup>, ή που για κάποιο λόγο δεν μπορούν να αντικατασταθούν παρά μόνο σε συνεργείο<sup>10</sup>:

- Προβολείς active xenon - ABL (λαμπτήρες xenon)
- φώτα πορείας ημέρας/φώτα θέσης, μπροστά
- Φώτα στροφής
- φλας, εξωτερικοί καθρέπτες
- φωτισμός προσέγγισης, εξωτερικοί καθρέπτες
- Εσωτερικός φωτισμός εκτός από τον μπροστινό φωτισμό εισόδου
- Φώτα θέσης, πίσω
- Πλαϊνά φώτα όγκου
- Φως φρένων.

## ΠΡΟΕΙΔΟΠΟΙΗΣΗ

Στα αυτοκίνητα με προβολείς Xenon, η αντικατάσταση των λαμπτήρων Xenon πρέπει να πραγματοποιείται σε συνεργείο - συνιστάται να απευθυνθείτε σε ένα εξουσιοδοτημένο συνεργείο της Volvo. Οι εργασίες στους προβολείς Xenon προϋποθέτουν πολύ μεγάλη προσοχή διότι διαθέτουν στοιχείο υψηλής τάσης.

## ΠΡΟΕΙΔΟΠΟΙΗΣΗ

Το ηλεκτρικό σύστημα του αυτοκινήτου πρέπει να βρίσκεται στη θέση **0** κατά την αντικατάσταση λαμπτήρων, βλ. Θέσεις κλειδιού - λειτουργίες σε διαφορετικά επίπεδα (σ. 87).

## ΣΗΜΑΝΤΙΚΟ

Ποτέ μην ακουμπάτε τη γυάλινη επιφάνεια των λαμπτήρων με τα δάχτυλά σας. Η λιπαρότητα από τα δάχτυλά σας εξατμίζεται όταν θερμανθεί, καλύπτει το κάτοπτρο και στη συνέχεια προκαλεί ζημιά.

<sup>9</sup> LED (Light Emitting Diode)

<sup>10</sup> Συνιστάται να απευθυνθείτε σε ένα εξουσιοδοτημένο συνεργείο της Volvo.



## **i** ΣΗΜΕΙΩΣΗ

Αν, μετά την αντικατάσταση του σπασμένου λαμπτήρα, εξακολουθεί να εμφανίζεται μήνυμα σφάλματος, συνιστούμε να απευθυνθείτε σε ένα εξουσιοδοτημένο συνεργείο της Volvo.

## **i** ΣΗΜΕΙΩΣΗ

Ορισμένες φορές στο εσωτερικό των κρυστάλλων των προβολέων και των πίσω φώτων αναπτύσσεται υγρασία. Αυτό είναι φυσιολογικό, όλα τα εξωτερικά φώτα είναι σχεδιασμένα ώστε να αντέχουν σε αυτές τις συνθήκες. Οι υδρατμοί που σχηματίζονται συνήθως εξαερώνονται από το φωτιστικό σώμα όταν η λάμπα παραμένει αναμμένη για κάποιο χρονικό διάστημα.

### Σχετικές πληροφορίες

- Αντικατάσταση λαμπτήρα - προβολείς (σ. 422)
- Αντικατάσταση λαμπτήρα - θέση πίσω φώτων (σ. 427)
- Αντικατάσταση λαμπτήρα - φως στο καθρεπτάκι σκιαδίου (σ. 428)
- Αντικατάσταση λαμπτήρων - φωτισμός στο χώρο αποσκευών (σ. 428)
- Αντικατάσταση λαμπτήρων - φωτισμός πινακίδας αριθμού κυκλοφορίας (σ. 427)

### Αντικατάσταση λαμπτήρα - προβολείς

Η αντικατάσταση όλων των λαμπτήρων των προβολέων γίνεται από το χώρο του κινητήρα. Πρώτα λασκάρτε και αφαιρέστε ολόκληρο τον προβολέα.

#### Αφαίρεση του προβολέα

Το ηλεκτρικό σύστημα του αυτοκινήτου πρέπει να βρίσκεται στη θέση 0, βλ. Θέσεις κλειδιού - λειτουργίες σε διαφορετικά επίπεδα (σ. 87).

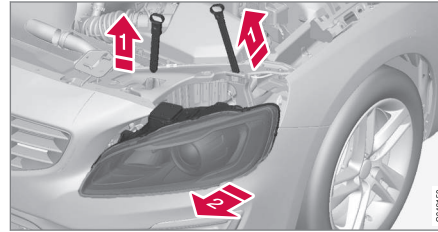

- 1 ▶ Τραβήξτε έξω τους ασφαλιστικούς πείρους του προβολέα.
- 2 ▶ Αφαιρέστε τον προβολέα, γέρνοντας και τραβώντας τον εναλλάξ προς τα έξω.

#### **!** ΣΗΜΑΝΤΙΚΟ

Μην τραβάτε το ηλεκτρικό καλώδιο, μόνο τη φίσα.

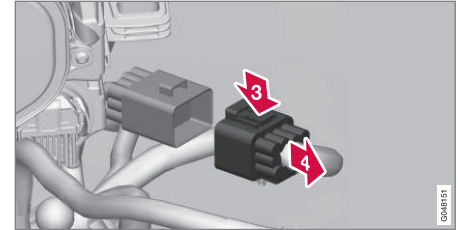

- 3 ▶ Αποσυνδέστε τη φίσα του προβολέα κρατώντας το κλιπ πατημένο με τον αντίχειρά σας.
- 4 ▶ Ενώ ταυτόχρονα τραβάτε τη φίσα προς τα έξω με το άλλο χέρι.
5. Ανασηκώστε και βγάλτε ολόκληρο τον προβολέα και τοποθετήστε τον σε μια μαλακή επιφάνεια για να μην προκληθεί ζημιά στο κρύσταλλο.
6. Αντικαταστήστε το σχετικό λαμπτήρα.





### Στερέωση του προβολέα

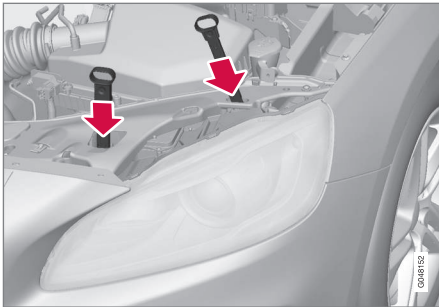

1. Συνδέστε τη φίσα, θα πρέπει να ακούσετε ένα "κλικ".
2. Επανατοποθετήστε στη θέση του τον προβολέα και τους ασφαλιστικούς πείρους. Ο κοντός πείρος τοποθετείται κοντά στη μάσκα του ψυγείου. Βεβαιωθείτε ότι έχουν κουμπώσει σωστά.
3. Ελέγξτε τα φώτα.

Πρέπει να έχετε στερεώσει σωστά τον προβολέα και τη φίσα στη θέση τους πριν ανάψετε τα φώτα ή πριν βάλετε το τηλεχειριστήριο-κλειδί στο διακόπτη της μίζας.

### Σχετικές πληροφορίες

- Αντικατάσταση λαμπτήρα - γενικά (σ. 421)
- Αντικατάσταση λαμπτήρα - κάλυμμα λαμπτήρων μεγάλης/μεσαίας σκάλας προβολέων (σ. 423)

- Λυχνίες - προδιαγραφές (σ. 429)

### Αντικατάσταση λαμπτήρα - κάλυμμα λαμπτήρων μεγάλης/μεσαίας σκάλας προβολέων

Οι λαμπτήρες για τη μεγάλη/μεσαία σκάλα προβολέων είναι προσβάσιμοι ανοίγοντας το μεγαλύτερο κάλυμμα των προβολέων.

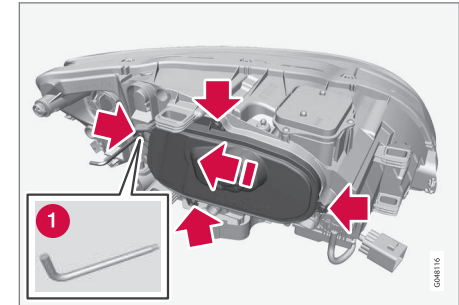

Πριν επιχειρήσετε να αντικαταστήσετε ένα λαμπτήρα, βλ. Αντικατάσταση λαμπτήρα - προβολείς (σ. 422).

1. Ξεβιδώστε τις τέσσερις βίδες του καλύμματος με ένα εργαλείο Torx, μεγέθους T20 (1). Δεν πρέπει να τις λασκάρετε εντελώς. (3 - 4 στροφές αρκούν.)
2. Σύρετε το κάλυμμα προς τη μια πλευρά.
3. Αφαιρέστε το κάλυμμα.

Επανατοποθετήστε το κάλυμμα ακολουθώντας την αντίστροφη διαδικασία.



## Σχετικές πληροφορίες

- Αντικατάσταση λαμπτήρα - προβολείς (σ. 422)
- Αντικατάσταση λαμπτήρα - μεσαία σκάλα (σ. 424)
- Αντικατάσταση λαμπτήρα - μεγάλη σκάλα (σ. 425)
- Αντικατάσταση λαμπτήρα - πρόσθετη μεγάλη σκάλα (σ. 425)

## Αντικατάσταση λαμπτήρα - μεσαία σκάλα

Ο λαμπτήρας της μεσαίας σκάλας βρίσκεται εσωτερικά του μεγαλύτερου καλύμματος προβολέων.



### ΣΗΜΕΙΩΣΗ

Ισχύει για αυτοκίνητα με προβολείς αλογόνου.

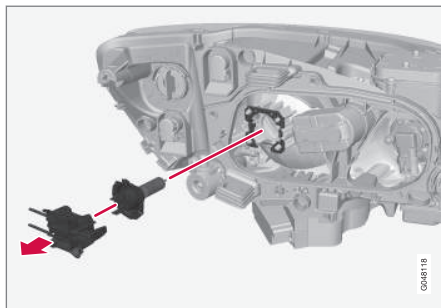

1. Αποσπάστε τον προβολέα (σ. 422).
2. Αφαιρέστε το κάλυμμα (σ. 423).
3. Αποσυνδέστε τη φίσα από το λαμπτήρα.
4. Αποσυνδέστε το λαμπτήρα τραβώντας τον προς τα έξω.
5. Ο πείρος οδηγός του λαμπτήρα πρέπει να είναι όρθιος όταν είναι τοποθετημένος και να ακουστεί ένα κλικ όταν τον τοποθετήσετε στη θέση του.

Επανατοποθετήστε τα εξαρτήματα ακολουθώντας την αντίστροφη διαδικασία.

## Σχετικές πληροφορίες

- Λυχνίες - προδιαγραφές (σ. 429)



### Αντικατάσταση λαμπτήρα - μεγάλη σκάλα

Ο λαμπτήρας της μεγάλης σκάλας βρίσκεται εσωτερικά του μεγαλύτερου καλύμματος προβολών.

#### **i** ΣΗΜΕΙΩΣΗ

Ισχύει για αυτοκίνητα με προβολείς αλογόνου.

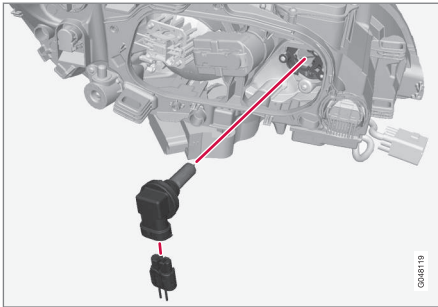

1. Αποσπάστε τον προβολέα (σ. 422).
2. Αφαιρέστε το κάλυμμα (σ. 423).
3. Αφαιρέστε το λαμπτήρα περιστρέφοντάς τον αριστερά και στη συνέχεια τραβήξτε τον προς τα έξω.
4. Αποσυνδέστε τη φίσα από το λαμπτήρα.

5. Αντικαταστήστε το λαμπτήρα και ευθυγραμμίστε τον στο ντουί, και περιστρέψτε τον δεξιά για να ασφαλίσει. Ασφαλίζει μόνο με έναν τρόπο.

Επιναποθετήστε τα εξαρτήματα ακολουθώντας την αντίστροφη διαδικασία.

#### Σχετικές πληροφορίες

- Λυχνίες - προδιαγραφές (σ. 429)

### Αντικατάσταση λαμπτήρα - πρόσθετη μεγάλη σκάλα

Ο λαμπτήρας της πρόσθετης μεγάλης σκάλας βρίσκεται εσωτερικά του μεγαλύτερου καλύμματος προβολών.

#### **i** ΣΗΜΕΙΩΣΗ

Ισχύει για αυτοκίνητα με προβολείς Xenon\*.

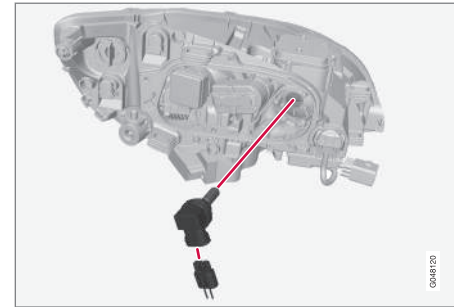

1. Αποσπάστε τον προβολέα (σ. 422).
2. Αφαιρέστε το κάλυμμα (σ. 423).
3. Αφαιρέστε το λαμπτήρα περιστρέφοντάς τον αριστερά και στη συνέχεια τραβήξτε τον προς τα έξω.
4. Αποσυνδέστε τη φίσα από το λαμπτήρα.



## 10 Συντήρηση και σέρβις



5. Αντικαταστήστε το λαμπτήρα και ευθυγραμμίστε τον στο ντουί, και περιστρέψτε τον δεξιά για να ασφαλίσει. Ασφαλίζει μόνο με έναν τρόπο.

Επανατοποθετήστε τα εξαρτήματα ακολουθώντας την αντίστροφη διαδικασία.

### Σχετικές πληροφορίες

- Λυχνίες - προδιαγραφές (σ. 429)

### Αντικατάσταση λαμπτήρα - φλας μπροστά

Ο λαμπτήρας των φλας είναι τοποθετημένος μέσα στο μικρότερο κάλυμμα των προβολέων.

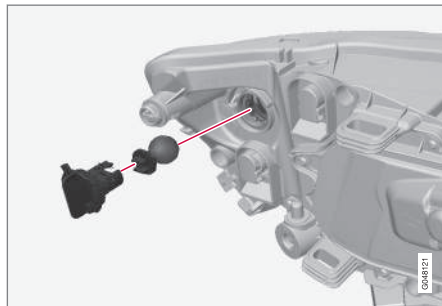

1. Αποσπάστε τον προβολέα (σ. 422).
2. Αποσυνδέστε το κάλυμμα τραβώντας το προς τα έξω.
3. Τραβήξτε τη βάση του λαμπτήρα για να αφαιρέσετε το λαμπτήρα.
4. Πιέστε και ταυτόχρονα περιστρέψτε τον λαμπτήρα αριστερά για να τον αποσπάσετε.

Επανατοποθετήστε τα εξαρτήματα ακολουθώντας την αντίστροφη διαδικασία.

### Σχετικές πληροφορίες

- Λυχνίες - προδιαγραφές (σ. 429)

### Αντικατάσταση λαμπτήρα - πίσω φως

Οι λαμπτήρες για τα πίσω φλας, το πίσω φως ομίχλης και το φως όπισθεν αντικαθίστανται μέσα από τον χώρο αποσκευών.

### Φανάρι, πίσω



Οι λαμπτήρες των φώτων όπισθεν, των φώτων ομίχλης και των φλας στο πίσω φωτιστικό σώμα αντικαθίστανται μέσα από το εσωτερικό του χώρου αποσκευών.

1. Ανοίξτε το πλαίσιο.
2. Αφαιρέστε τη μόνωση που έχει τοποθετηθεί μπροστά από το ντουί του λαμπτήρα, τραβώντας την προς τα έξω.
3. Πιέστε το άγκιστρο προς τα κάτω και τραβήξτε έξω το ντουί του λαμπτήρα για να το αφαιρέσετε.



4. Αφαιρέστε τον καμένο λαμπτήρα πιέζοντας προς τα μέσα και περιστρέφοντάς τον αριστερά.
5. Τοποθετήστε τον καινούργιο λαμπτήρα, πιέζοντας προς τα κάτω και περιστρέφοντάς τον δεξιά.
6. Πιέστε το άγκιστρο προς τα κάτω όταν το ντουί του λαμπτήρα έχει επανατοποθετηθεί.
7. Επανατοποθετήστε τη μόνωση και το πλαίσιο.

#### Σχετικές πληροφορίες

- Αντικατάσταση λαμπτήρα - θέση πίσω φώτων (σ. 427)
- Λυχνίες - προδιαγραφές (σ. 429)

#### Αντικατάσταση λαμπτήρα - θέση πίσω φώτων

Στην επισκόπηση απεικονίζεται η θέση των λαμπτήρων στο πίσω μέρος.

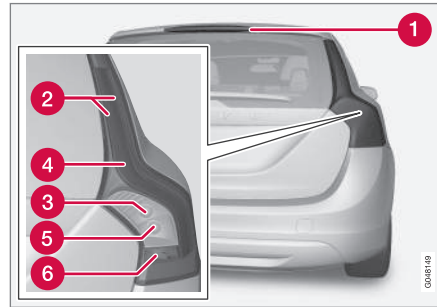

- 1 Φως φρένων (LED)
- 2 Φώτα θέσης (LED)/Πλαϊνά φώτα όγκου (LED)
- 3 Φλας (σ. 426)
- 4 Φως φρένων (LED)
- 5 Φως όπισθεν
- 6 Φως ομίχλης

#### Σχετικές πληροφορίες

- Αντικατάσταση λαμπτήρα - γενικά (σ. 421)
- Λυχνίες - προδιαγραφές (σ. 429)

#### Αντικατάσταση λαμπτήρων - φωτισμός πινακίδας αριθμού κυκλοφορίας

Ο φωτισμός πινακίδας αριθμού κυκλοφορίας βρίσκεται κάτω από τη λαβή της πόρτας χώρου αποσκευών.

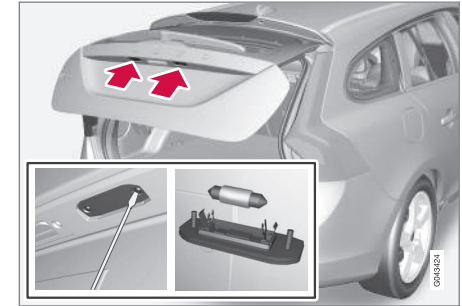

1. Αφαιρέστε τις βίδες με ένα κατσαβίδι.
2. Αφαιρέστε προσεκτικά ολόκληρο το φωτιστικό σώμα και τραβήξτε το προς τα έξω.
3. Αντικαταστήστε το λαμπτήρα.
4. Επανατοποθετήστε ολόκληρο το φωτιστικό σώμα και βιδώστε το στη θέση του.

#### Σχετικές πληροφορίες

- Λυχνίες - προδιαγραφές (σ. 429)



### Αντικατάσταση λαμπτήρων - φωτισμός στο χώρο αποσκευών

Ο φωτισμός χώρου αποσκευών βρίσκεται στην πόρτα του χώρου αποσκευών.

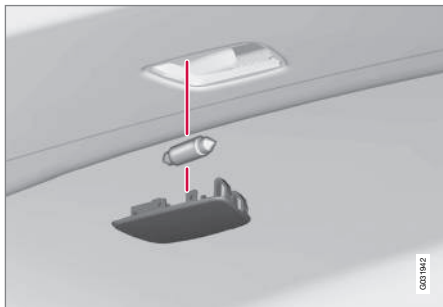

1. Τοποθετήστε ένα κατσαβίδι και χρησιμοποιήστε το απαλά ως μοχλό, για να αποσπαστεί το φανάρι.
2. Αντικαταστήστε το λαμπτήρα.
3. Βεβαιωθείτε ότι ο λαμπτήρας ανάβει και πιέστε το κρύσταλλο για να εφαρμόσει στη θέση του.

#### Σχετικές πληροφορίες

- Λυχνίες - προδιαγραφές (σ. 429)

### Αντικατάσταση λαμπτήρα - φως στο καθρεπτάκι σκιαδίου

Οι λαμπτήρες για το καθρεπτάκι σκιαδίου βρίσκονται πίσω από το αντίστοιχο κρύσταλλο.

#### Αφαίρεση του κρυστάλλου του λαμπτήρα

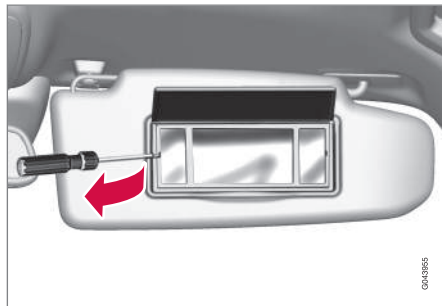

1. Εισάγετε ένα κατσαβίδι κάτω από το κρύσταλλο του λαμπτήρα και με προσεκτικές κινήσεις ανασηκώστε την προεξοχή στην άκρη.
2. Βγάλτε προσεκτικά από τη θέση του το κρύσταλλο του λαμπτήρα.
3. Χρησιμοποιήστε ένα μυτοσίμπιδο για να τραβήξετε το λαμπτήρα έξω προς το πλάι και αντικαταστήστε τον με καινούργιο. Σημείωση! - Μη σφίξετε πολύ με το μυτοσίμπιδο. Διαφορετικά το κρύσταλλο του λαμπτήρα μπορεί να σπάσει.

### Στερέωση του κρυστάλλου του λαμπτήρα

1. Επανατοποθετήστε το κρύσταλλο του λαμπτήρα.
2. Πιέστε το για να κουμπώσει στη θέση του.

#### Σχετικές πληροφορίες

- Λυχνίες - προδιαγραφές (σ. 429)



### Λυχνίες - προδιαγραφές

Οι προδιαγραφές ισχύουν για τους λαμπτήρες. Για την αντικατάσταση των λαμπτήρων LED και Χεονο, απευθυνθείτε σε ένα συνεργείο.

Φωτισμός	W <sup>A</sup>	Τύπος
Μεσαία σκάλα, προβολείς αλογόνου	55	H7 LL
Μεγάλη σκάλα, προβολείς αλογόνου	65	H9
Πρόσθετη μεγάλη σκάλα, ABL	65	H9
Μπροστινά φλας	24	PY24W
Φωτισμός εισόδου μπροστά	3	Ντούι T10, Π2, 1x9,5B
Φως στο ντουλαπάκι του συνοδηγού	5	Ντούι SV8,5 μήκους 43 mm
Φως στο καθρεπτάκι του σκιαδίου	1,2	Ντούι T5 Π2x4,6B
Φως χώρου αποσκευών	5	Ντούι SV8,5 μήκους 43 mm

Φωτισμός	W <sup>A</sup>	Τύπος
Φως πινακίδας αριθμού κυκλοφορίας	5	C5W LL
Φλας, πίσω	21	PY21W LL
-	-	-
Φως όπισθεν	21	P21W LL
Πίσω φώτα ομίχλης	21	H21W LL

A Watt

### Σχετικές πληροφορίες

- Αντικατάσταση λαμπτήρα - γενικά (σ. 421)

### Μάκτρα υαλοκαθαριστήρων

Τα μάκτρα των υαλοκαθαριστήρων απομακρύνουν το νερό από το μπροστινό και το πίσω παρμπρίζ. Μαζί με το υγρό ψεκαστήρων, καθαρίζουν τα παρμπρίζ και διασφαλίζουν την ορατότητα για την οδήγηση.

Τα μάκτρα των υαλοκαθαριστήρων παρμπρίζ πρέπει να βρίσκονται στη θέση ρύθμισης όταν πρόκειται να τα αντικαταστήσετε.

### Θέση ρύθμισης



Μάκτρα υαλοκαθαριστήρων στη θέση ρύθμισης.

Για να μπορέσετε να αντικαταστήσετε, να καθαρίσετε ή να σηκώσετε τα μάκτρα των υαλοκαθαριστήρων (για να απομακρύνετε τον πάγο από το παρμπρίζ για παράδειγμα), πρέπει να βρίσκονται στη θέση ρύθμισης.



# 10 Συντήρηση και σέρβις



## ! ΣΗΜΑΝΤΙΚΟ

Πριν μετακινήσετε τα μάρκτρα των υαλοκαθαριστήρων στη θέση ρύθμισης, βεβαιωθείτε ότι δεν έχουν παγώσει.

1. Εισάγετε το τηλεχειριστήριο-κλειδί στο διακόπτη ανάφλεξης<sup>11</sup> και πατήστε στιγμιαία το κουμπί **START/STOP ENGINE** για να τεθεί το ηλεκτρικό σύστημα του αυτοκινήτου στη θέση **I**. Για λεπτομερείς πληροφορίες σχετικά με τις θέσεις κλειδιού, βλ. Θέσεις κλειδιού - λειτουργίες σε διαφορετικά επίπεδα (σ. 87).
2. Πατήστε στιγμιαία το κουμπί **START/STOP ENGINE** ξανά για να τεθεί το ηλεκτρικό σύστημα του αυτοκινήτου στη θέση **0**.
3. Εντός 3 δευτερολέπτων, μετακινήστε το δεξί μοχλοδιακόπτη προς τα πάνω και κρατήστε τον σε αυτή τη θέση επί 1 δευτερόλεπτο περίπου.
  - > Οι υαλοκαθαριστήρες μετακινούνται στην όρθια θέση.

Οι υαλοκαθαριστήρες επιστρέφουν στη θέση έναρξης όταν πατάτε στιγμιαία το κουμπί **START/STOP ENGINE** για να τεθεί το ηλεκτρικό σύστημα αυτοκινήτου στη θέση **I** (ή κατά την εκκίνηση του αυτοκινήτου).

## ! ΣΗΜΑΝΤΙΚΟ

Αν οι βραχίονες των υαλοκαθαριστήρων στη θέση ρύθμισης έχουν ανασηκωθεί από το παρμπρίζ, πρέπει να τους κατεβάσετε και πάλι πάνω στο παρμπρίζ για να μπορέσουν να λειτουργήσουν. Αυτό γίνεται για να αποφευχθούν οι εκδοχές στο χρώμα του καπό του κινητήρα.

### Αντικατάσταση μάρκτρων υαλοκαθαριστήρων

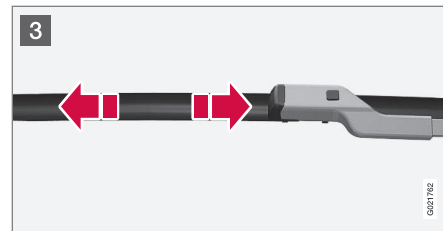
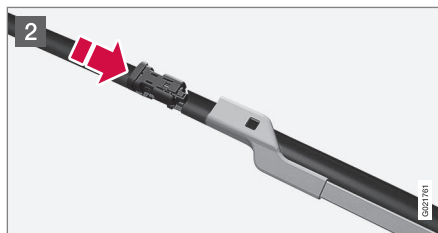
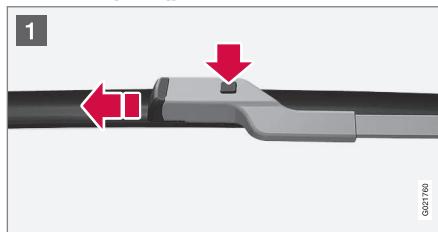

1. Αναδιπλώστε προς τα πάνω το βραχίονα του υαλοκαθαριστήρα όταν βρίσκεται στη θέση ρύθμισης. Πατήστε το κουμπί στο στέλεχος του μάρκτρου και τραβήξτε προς τα έξω, παράλληλα με το βραχίονα του υαλοκαθαριστήρα.
2. Σύρετε το καινούργιο μάρκτρο στη θέση του, μέχρι να ακουστεί ένα "κλικ".
3. Βεβαιωθείτε ότι το μάρκτρο έχει τοποθετηθεί σωστά.
4. Αναδιπλώστε το βραχίονα του υαλοκαθαριστήρα πίσω προς το παρμπρίζ.

Οι υαλοκαθαριστήρες επιστρέφουν από τη θέση ρύθμισης στη θέση έναρξης όταν πατάτε στιγμιαία το κουμπί **START/STOP ENGINE** για να τεθεί το ηλεκτρικό σύστημα αυτοκινήτου στη θέση **I** (ή κατά την εκκίνηση του αυτοκινήτου).

<sup>11</sup> Δεν χρειάζεται σε αυτοκίνητα με σύστημα κλειδώματος και εκκίνησης Keyless.



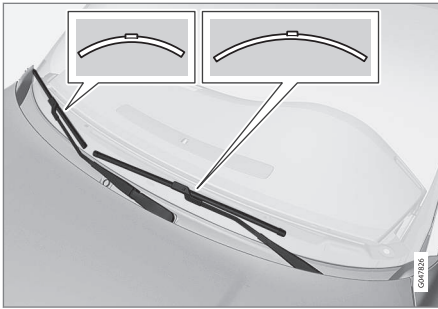

### **i** ΣΗΜΕΙΩΣΗ

Τα μάκτρα των υαλοκαθαριστήρων δεν έχουν το ίδιο μήκος. Το μάκτρο του υαλοκαθαριστήρα στην πλευρά του οδηγού έχει μεγαλύτερο μήκος απ' ό,τι στην πλευρά του συνοδηγού.

### Αντικατάσταση του μάκτρου υαλοκαθαριστήρα, πίσω παρμπρίζ

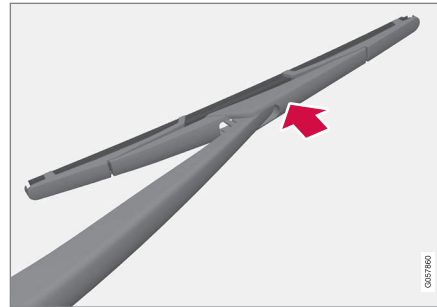

1. Σηκώστε το βραχίονα του υαλοκαθαριστήρα.
2. Βγάλτε υπό γωνία το μάκτρο του υαλοκαθαριστήρα ελαφρά από τον βραχίονα του υαλοκαθαριστήρα.
3. Πιάστε τον βραχίονα του υαλοκαθαριστήρα και ασκήστε δύναμη με τον αντίχειρά σας για να πιέσετε το μάκτρο προς τα εμπρός (στο βέλος) για να αποσπαστεί το μάκτρο.
4. Πιέστε το καινούργιο μάκτρο για να κουμπώσει στη θέση του. Βεβαιωθείτε ότι έχει τοποθετηθεί σωστά.
5. Κατεβάστε το βραχίονα του υαλοκαθαριστήρα.

### Καθαρισμός

Για τον καθαρισμό των μάκτρων υαλοκαθαριστήρων και του παρμπρίζ, βλ. Πλύσιμο του αυτοκινήτου (σ. 454).

### **i** ΣΗΜΑΝΤΙΚΟ

Ελέγχετε τα μάκτρα τακτικά. Η αμελής συντήρηση μειώνει τη διάρκεια ζωής των μάκτρων των υαλοκαθαριστήρων.

### Σχετικές πληροφορίες

- Υγρό ψεκαστήρων - πλήρωση (σ. 432)



# 10 Συντήρηση και σέρβις

## Υγρό ψεκαστών - πλήρωση

Το υγρό ψεκαστών χρησιμοποιείται για τον καθαρισμό των προβολέων και των παραθύρων. Το υγρό ψεκαστών με αντιψυκτικό πρέπει να χρησιμοποιείται όταν η θερμοκρασία είναι χαμηλότερη από το σημείο πήξης.



Για να συμπληρώσετε υγρό ψεκαστών, ανοίξτε το μπλε καπάκι.

Οι ψεκαστές του παρμπρίζ και των προβολέων χρησιμοποιούν το ίδιο δοχείο υγρού.

### **i** ΣΗΜΕΙΩΣΗ

Όταν απομένει περίπου 1 λίτρο υγρού ψεκαστών στο δοχείο, στον πίνακα οργάνων θα εμφανιστεί ένα μήνυμα να συμπληρώσετε υγρό ψεκαστών μαζί με τη λυχνία

**Συνιστώμενες προδιαγραφές:** Υγρό ψεκαστών που συνιστάται από τη Volvo - με προστασία κατά του παγώματος όταν επικρατούν χαμηλές θερμοκρασίες και κάτω από το σημείο πήξης.

### **!** ΣΗΜΑΝΤΙΚΟ

Χρησιμοποιείτε γνήσιο υγρό ψεκαστών Volvo ή αντίστοιχο, με συνιστώμενο pH μεταξύ 6 και 8, στο τελικό διάλυμα (π.χ. σε αναλογία 1:1 με απεσταγμένο νερό).

### **!** ΣΗΜΑΝΤΙΚΟ

Χρησιμοποιείτε υγρό ψεκαστών με αντιψυκτικό όταν η θερμοκρασία βρίσκεται κάτω από το μηδέν, για να μην παγώσει η αντλία, το δοχείο και οι εύκαμπτοι σωλήνες.

### Όγκος:

- Αυτοκίνητα με σύστημα πλύσης προβολέων: 5,4 λίτρα.
- Αυτοκίνητα χωρίς σύστημα πλύσης προβολέων: 4,0 λίτρα.

### Σχετικές πληροφορίες

- Μάκτρα υαλοκαθαριστήρων (σ. 429)
- Υαλοκαθαριστήρες και ψεκαστές (σ. 109)

## Μπαταρία εκκίνησης - γενικά

Η μπαταρία εκκίνησης χρησιμοποιείται για την τροφοδοσία της μίζας και άλλου ηλεκτρικού εξοπλισμού στο αυτοκίνητο.

Η μπαταρία εκκίνησης είναι μια παραδοσιακή μπαταρία 12 V.

Η ωφέλιμη διάρκεια ζωής και η λειτουργία της μπαταρίας επηρεάζονται από διάφορους παράγοντες όπως οι πολλαπλές εκκινήσεις, οι αποφορτίσεις, ο τρόπος και οι συνθήκες οδήγησης, οι κλιματολογικές συνθήκες, κ.λπ.

- Ποτέ μην αποσυνδέετε την μπαταρία όταν ο κινητήρας βρίσκεται σε λειτουργία.
- Βεβαιωθείτε ότι τα καλώδια της μπαταρίας είναι σωστά συνδεδεμένα και σφιγμένα.

	Κινητήρας	
	Βενζίνη	Πετρέλαιο
Τάση (V)	12	12
Χωρητικότητα κατά την εκκίνηση με κρύο κινητήρα <sup>A</sup> - CCA <sup>B</sup> (A)	520-800	700-800

<sup>A</sup> Σύμφωνα με το πρότυπο SAE ή EN.

<sup>B</sup> Αμπέρ κατά την εκκίνηση με κρύο κινητήρα.

**! ΣΗΜΑΝΤΙΚΟ**

Κατά την αντικατάσταση της μπαταρίας εκκίνησης, στα αυτοκίνητα με λειτουργία Start/Stop, πρέπει να τοποθετηθεί μπαταρία σωστού τύπου: EFB<sup>12</sup> στα αυτοκίνητα με μηχανικό κιβώτιο ταχυτήτων και AGM<sup>13</sup> στα αυτοκίνητα με αυτόματο κιβώτιο ταχυτήτων.

**! ΣΗΜΑΝΤΙΚΟ**

Εάν αντικαταστήσετε την μπαταρία εκκίνησης, φροντίστε να χρησιμοποιήσετε νέα μπαταρία με την ίδια δυνατότητα κράας εκκίνησης με την εργοστασιακή (βλ. πινακίδα πάνω στην μπαταρία).

**i ΣΗΜΕΙΩΣΗ**

- Το μέγεθος του κουτιού μπαταρίας εκκίνησης πρέπει να είναι ανάλογο των διαστάσεων της εργοστασιακής μπαταρίας.
- Το ύψος της μπαταρίας εκκίνησης διαφέρει ανάλογα με το μέγεθος.

**! ΠΡΟΕΙΔΟΠΟΙΗΣΗ**

- Η μπαταρία μπορεί να απελευθερώσει ένα αέριο μίγμα οξυγόνου-υδρογόνου, το οποίο είναι εξαιρετικά εύφλεκτο. Εάν ένα καλώδιο βοηθητικής εκκίνησης δεν συνδεθεί σωστά, μπορεί να σχηματιστεί σπινθήρας και αυτό μπορεί να είναι αρκετό για να εκραγεί η μπαταρία.
- Η μπαταρία περιέχει θειικό οξύ, το οποίο μπορεί να προκαλέσει σοβαρά εγκαύματα.
- Εάν το θειικό οξύ έρθει σε επαφή με τα μάτια, το δέρμα ή τα ρούχα σας, ξεπλύνετε με άφθονη ποσότητα νερού. Εάν το οξύ έρθει σε επαφή με τα μάτια σας, απευθυνθείτε αμέσως σε γιατρό.

**! ΣΗΜΑΝΤΙΚΟ**

Όταν φορτίζετε την μπαταρία εκκίνησης ή την εφεδρική μπαταρία (σ. 437), χρησιμοποιείτε μόνο σύγχρονο φορτιστή μπαταρίας με ρυθμιζόμενη τάση φόρτισης. Η λειτουργία ταχείας φόρτισης δεν πρέπει να χρησιμοποιείται διότι μπορεί να προκαλέσει ζημιά στην μπαταρία.

**! ΣΗΜΑΝΤΙΚΟ**

Εάν η παρακάτω οδηγία δεν τηρηθεί, τότε η λειτουργία εξοικονόμησης ενέργειας για το σύστημα Infotainment ενδέχεται να απενεργοποιηθεί προσωρινά ή/και το μήνυμα στην οθόνη πληροφοριών του πίνακα οργάνων σχετικά με την κατάσταση φόρτισης της μπαταρίας εκκίνησης να μην ισχύει προσωρινά, μετά από σύνδεση εξωτερικής μπαταρίας ή φορτιστή μπαταρίας:

- Ο αρνητικός πόλος στην κύρια μπαταρία του αυτοκινήτου δεν πρέπει **ποτέ** να χρησιμοποιηθεί για τη σύνδεση εξωτερικής μπαταρίας ή φορτιστή - ως σημείο γείωσης μπορεί να χρησιμοποιηθεί μόνο το **πλαίσιο του αυτοκινήτου**.

Βλ. Εκκίνηση με βοηθητικά καλώδια με μπαταρία (σ. 308) για περιγραφή πώς πρέπει να συνδέονται τα κροκοδειλάκια των καλωδίων.

<sup>12</sup> Enhanced Flooded Battery.  
<sup>13</sup> Absorbed Glass Mat.



# 10 Συντήρηση και σέρβις



## **i** ΣΗΜΕΙΩΣΗ

Εάν η μπαταρία αποφορτιστεί πολλές φορές, η διάρκεια ζωής της μειώνεται.

Η διάρκεια ζωής της μπαταρίας επηρεάζεται από διάφορους παράγοντες, συμπτων συνθηκών οδήγησης και του κλίματος. Η δυνατότητα εκκίνησης του οχήματος από την μπαταρία σταδιακά μειώνεται με την πάροδο του χρόνου και για το λόγο αυτό χρειάζεται επαναφόρτιση εάν το αυτοκίνητο δεν χρησιμοποιείται για μεγάλο χρονικό διάστημα ή όταν διανύει μόνο μικρές αποστάσεις. Η ικανότητα εκκίνησης μειώνεται ακόμη περισσότερο σε πολύ χαμηλές θερμοκρασίες.

Για να διατηρηθεί η μπαταρία σε καλή κατάσταση, συνιστάται να οδηγείτε το αυτοκίνητο τουλάχιστον επί 15 λεπτά κάθε εβδομάδα ή να συνδέετε την μπαταρία σε φορτιστή μπαταρίας με αυτόματη λειτουργία βραδείας φόρτισης.

Η μπαταρία που διατηρείται πλήρως φορτισμένη επιτυγχάνει μέγιστη διάρκεια ζωής.

### Σχετικές πληροφορίες

- Μπαταρία - ενδεικτικές λυχνίες (σ. 434)
- Μπαταρία εκκίνησης - αντικατάσταση (σ. 435)

## Μπαταρία - ενδεικτικές λυχνίες

Υπάρχουν πληροφοριακές και προειδοποιητικές λυχνίες πάνω στις μπαταρίες.

### Λυχνίες πάνω στις μπαταρίες

	Να χρησιμοποιείτε προστατευτικά γυαλιά.
	Περισσότερες πληροφορίες στο εγχειρίδιο κατόχου του αυτοκινήτου.
	Να αποθηκεύετε την μπαταρία μακριά από παιδιά.
	Η μπαταρία περιέχει διαβρωτικό οξύ.

	Προφυλάσσετε την μπαταρία από σπινθήρες και γυμνή φλόγα.
	Κίνδυνος έκρηξης.
	Πρέπει να παραδοθεί για ανακύκλωση.

## **i** ΣΗΜΕΙΩΣΗ

Οι χρησιμοποιημένες μπαταρίες εκκίνησης ή εφεδρικές μπαταρίες πρέπει να ανακυκλώνονται με τρόπο ασφαλή για το περιβάλλον, διότι περιέχουν μόλυβδο.

### Σχετικές πληροφορίες

- Μπαταρία εκκίνησης - γενικά (σ. 432)
- Μπαταρία - Start/Stop (σ. 437)



## Μπαταρία εκκίνησης - αντικατάσταση

Η μπαταρία εκκίνησης στο αυτοκίνητο μπορεί να αντικατασταθεί χωρίς τη βοήθεια συνεργείου.

### Αφαίρεση

**Πρώτα απ' όλα:** Βγάλτε το τηλεχειριστήριο-κλειδί από το διακόπτη ανάφλεξης και περιμένετε τουλάχιστον 5 λεπτά πριν αγγίξετε οποιαδήποτε ηλεκτρική σύνδεση - αυτό συμβαίνει διότι το ηλεκτρικό σύστημα του αυτοκινήτου πρέπει να αποθηκεύσει τις απαραίτητες πληροφορίες στις ηλεκτρονικές μονάδες ελέγχου.

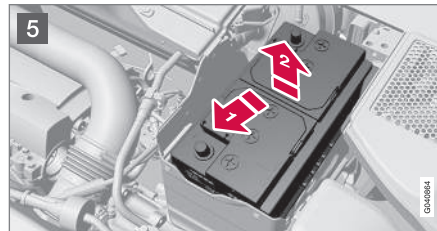
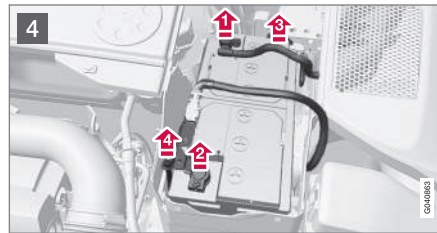
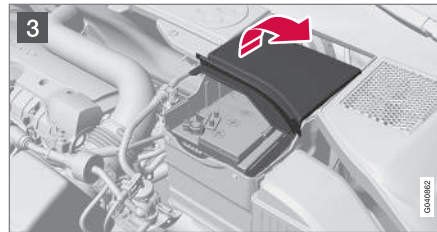
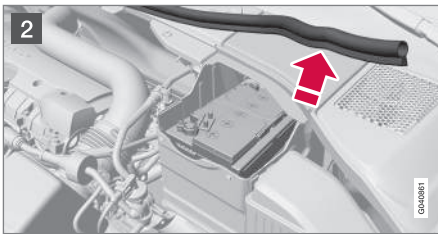
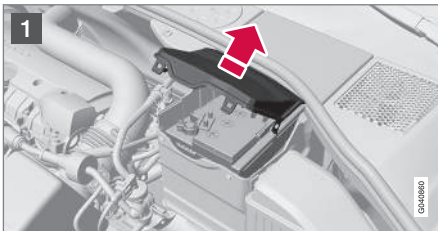

- 1 Ανοίξτε τα κλιπ στο μπροστινό κάλυμμα και αφαιρέστε το κάλυμμα.
- 2 Αφαιρέστε το λάστιχο για να απελευθερωθεί το πίσω κάλυμμα.

- 3 Αφαιρέστε το πίσω κάλυμμα βιδώνοντάς το κατά ένα τέταρτο της περιστροφής και τραβώντας το προς τα πάνω.

### ΠΡΟΕΙΔΟΠΟΙΗΣΗ

Πρέπει να συνδέετε και να αποσυνδέετε το θετικό και το αρνητικό καλώδιο με τη σωστή σειρά.

- 4
  - 1 Αποσυνδέστε το μαύρο αρνητικό καλώδιο.
  - 2 Αποσυνδέστε το κόκκινο θετικό καλώδιο.
  - 3 Αποσυνδέστε τον εύκαμπο σωλήνα εξερισμού από την μπαταρία.
  - 4 Λασκάρτε τη βίδα κρατώντας την κλέμα της μπαταρίας.
- 5
  - 1 Μετακινήστε την μπαταρία στο πλάι.
  - 2 Τραβήξτε την προς τα πάνω.



# 10 Συντήρηση και σέρβις



## Εγκάρσιο στήριγμα στο R-Design\*

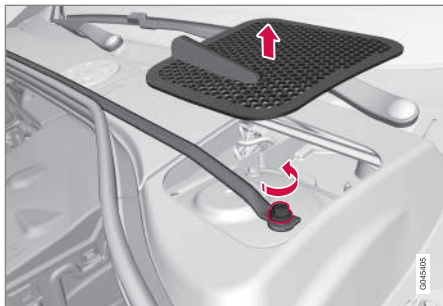

Εγκάρσιο στήριγμα και κάλυμμα θαλάμου διαστολής αέρα.

Τα αυτοκίνητα με R-Design διαθέτουν ένα εγκάρσιο στήριγμα που πρέπει να αφαιρεθεί για να μπορέσει να αντικατασταθεί η κύρια μπαταρία.

1. Αφαιρέστε τα καλύμματα του θαλάμου διαστολής αέρα στη δεξιά και την αριστερή πλευρά. Ανασηκώστε τα με ένα πλαστικό μαχαίρι ή παρόμοιο αντικείμενο.
2. Λασκάρετε και αφαιρέστε τις βίδες (μία στη δεξιά και μία στην αριστερή πλευρά) που συγκρατούν το εγκάρσιο στήριγμα.
3. Αφαιρέστε το εγκάρσιο στήριγμα.
  - > Τώρα η κύρια μπαταρία μπορεί να αφαιρεθεί σύμφωνα με την προηγούμενη ενότητα.

- Για να τοποθετήσετε το εγκάρσιο στήριγμα, ακολουθήστε την αντίστροφη διαδικασία.



### ΣΗΜΕΙΩΣΗ

Σφίξτε τις βίδες με 30 Nm. Ελέγξτε τη ροπή σύσφιξης με δυναμόκλειδο.

### Τοποθέτηση

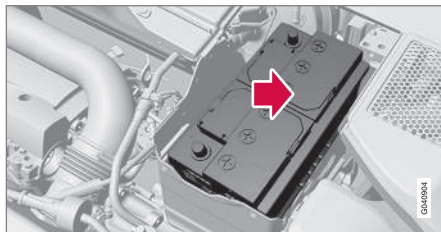

1. Κατεβάστε την μπαταρία μέσα στο κουτί της μπαταρίας.
2. Μετακινήστε την μπαταρία προς τα μέσα και στο πλάι, μέχρι να φθάσει στο πίσω άκρο του κουτιού.
3. Σφίξτε την κλέμα που συγκρατεί την μπαταρία.
4. Συνδέστε τον εύκαμπτο σωλήνα εξαερισμού.
  - > Βεβαιωθείτε ότι έχει συνδεθεί σωστά τόσο στην μπαταρία όσο και στο στόμιο εξόδου στο αμάξωμα.

5. Συνδέστε το κόκκινο θετικό καλώδιο.
6. Συνδέστε το μαύρο αρνητικό καλώδιο.
7. Πιέστε προς τα μέσα το πίσω κάλυμμα. (Βλ. ενότητα "Αφαίρεση" νωρίτερα.)
8. Τοποθετήστε το λάστιχο. (Βλ. "Αφαίρεση").
9. Ευθυγραμμίστε το μπροστινό κάλυμμα και στερεώστε το με τα κλιπ. (Βλ. "Αφαίρεση").

Για περισσότερες πληροφορίες σχετικά με την μπαταρία εκκίνησης του αυτοκινήτου, βλ. Μπαταρία εκκίνησης - γενικά (σ. 432) και Εκκίνηση με βοηθητικά καλώδια με μπαταρία (σ. 308).



### Μπαταρία - Start/Stop

Τα αυτοκίνητα με λειτουργία Start/Stop, εκτός από την μπαταρία εκκίνησης, διαθέτουν εφεδρική μπαταρία.

Τα αυτοκίνητα με λειτουργία Start/Stop διαθέτουν δύο μπαταρίες 12 V - μια πολύ ισχυρή μπαταρία για την εκκίνηση και μια εφεδρική μπαταρία που συμβάλλει στη διαδικασία εκκίνησης της λειτουργίας Start/Stop.

Για περισσότερες πληροφορίες σχετικά με τη λειτουργία Start/Stop, βλ. Start/Stop\* (σ. 322).

Για περισσότερες πληροφορίες σχετικά με την μπαταρία εκκίνησης του αυτοκινήτου, βλ. Εκκίνηση με βοηθητικά καλώδια με μπαταρία (σ. 308).

Στον παρακάτω πίνακα παρατίθενται προδιαγραφές για την μπαταρία εκκίνησης και την εφεδρική μπαταρία, αντίστοιχα, σε αυτοκίνητα με λειτουργία Start/Stop.

	Μπαταρία	
	Εκκίνησης, 12 V	Εφεδρική, 12 V
Χωρητικότητα κατά την εκκίνηση με κρύο κινητήρα <sup>A</sup> - CCA <sup>B</sup> (A)	720 <sup>C</sup> 760 <sup>D</sup>	Αριστεροτίμονο μοντέλο: 120 <sup>E</sup> 170 <sup>F</sup> Δεξιότιμονο μοντέλο: 120
Διαστάσεις, Μ×Π×Υ (mm)	278X175X190	Αριστεροτίμονο μοντέλο: 150×90×106 <sup>E</sup> 150×90×130 <sup>F</sup> Δεξιότιμονο μοντέλο: 150X90X106

	Μπαταρία	
	Εκκίνησης, 12 V	Εφεδρική, 12 V
Χωρητικότητα (Ah)	70	Αριστεροτίμονο μοντέλο: 8 <sup>E</sup> 10 <sup>F</sup> Δεξιότιμονο μοντέλο: 8

A Σύμφωνα με το πρότυπο EN.

B Αμπέρ κατά την εκκίνηση με κρύο κινητήρα.

C Μηχανικό κιβώτιο ταχυτήτων.

D Αυτόματο κιβώτιο ταχυτήτων.

E Μηχανικό κιβώτιο ταχυτήτων σε συνδυασμό με τη λειτουργία Start/Stop, που σβήνει τον κινητήρα μόνο όταν το αυτοκίνητο είναι εντελώς σταματημένο.

F Άλλα.



# 10 Συντήρηση και σέρβις



## ! ΣΗΜΑΝΤΙΚΟ

Κατά την αντικατάσταση της μπαταρίας εκκίνησης, στα αυτοκίνητα με λειτουργία Start/Stop, πρέπει να τοποθετηθεί μπαταρία σωστού τύπου: EFB<sup>14</sup> στα αυτοκίνητα με μηχανικό κιβώτιο ταχυτήτων και AGM<sup>15</sup> στα αυτοκίνητα με αυτόματο κιβώτιο ταχυτήτων.

Κατά την αντικατάσταση της εφεδρικής μπαταρίας, πρέπει να τοποθετηθεί μπαταρία τύπου AGM.

## i ΣΗΜΕΙΩΣΗ

- Όσο μεγαλύτερες είναι οι απαιτήσεις ισχύος του αυτοκινήτου, τόσο περισσότερο πρέπει να λειτουργεί ο εναλλάκτης και να φορτιστούν οι μπαταρίες = αυξημένη κατανάλωση καυσίμου.
- Όταν η χωρητικότητα της μπαταρίας έχει μειωθεί κάτω από το ελάχιστο επιτρεπόμενο επίπεδο, τότε η λειτουργία απενεργοποιείται Start/Stop.

Προσωρινά μειωμένη λειτουργία Start/Stop λόγω υψηλής απαίτησης ισχύος σημαίνει:

- Ο κινητήρας τίθεται σε λειτουργία αυτόματα<sup>16</sup> χωρίς ο οδηγός να πατήσει το

πεντάλ του συμπλέκτη (μηχανικό κιβώτιο ταχυτήτων).

- Ο κινητήρας τίθεται σε λειτουργία αυτόματα χωρίς ο/η οδηγός να σηκώσει το πόδι του/της από το πεντάλ φρένων (αυτόματο κιβώτιο ταχυτήτων).

## Θέση των μπαταριών

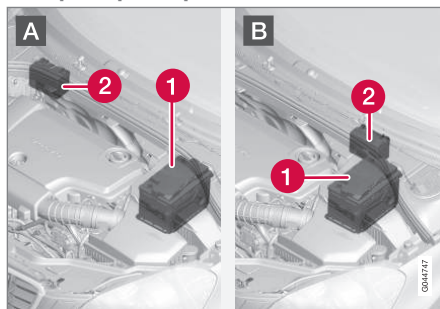

A: αριστεροτίμονο αυτοκίνητο. B: δεξιότιμονο αυτοκίνητο.

- 1 Μπαταρία<sup>17</sup>
- 2 Εφεδρική μπαταρία

Η εφεδρική μπαταρία κανονικά δεν χρειάζεται περισσότερο σέρβις από την κανονική μπαταρία που χρησιμοποιείται για την εκκίνηση. Απευθυνθείτε σε ένα συνεργείο εάν έχετε ερωτήσεις ή αντιμετωπίσετε πρόβλημα

- συνιστάται να απευθυνθείτε σε ένα εξουσιοδοτημένο συνεργείο της Volvo.

## ! ΣΗΜΑΝΤΙΚΟ

Η λειτουργία Start/Stop του κινητήρα ενδέχεται να διακοπεί προσωρινά μετά τη σύνδεση εξωτερικής μπαταρίας ή φορτιστή, εάν δεν τηρηθεί η παρακάτω οδηγία:

- Ο αρνητικός πόλος στην κύρια μπαταρία του αυτοκινήτου δεν πρέπει **ποτέ** να χρησιμοποιηθεί για τη σύνδεση εξωτερικής μπαταρίας ή φορτιστή - ως σημείο γείωσης μπορεί να χρησιμοποιηθεί μόνο το **πλαίσιο του αυτοκινήτου**.

Βλ. Εκκίνηση με βοηθητικά καλώδια με μπαταρία (σ. 308) για περιγραφή πώς πρέπει να συνδέονται τα κροκοδειλάκια των καλωδίων.

<sup>14</sup> Enhanced Flooded Battery.

<sup>15</sup> Absorbed Glass Mat.

<sup>16</sup> Η αυτόματη εκκίνηση μπορεί να ενεργοποιηθεί μόνο εάν ο μοχλός ταχυτήτων βρίσκεται στη νεκρά.

<sup>17</sup> Βλ. Μπαταρία εκκίνησης - γενικά (σ. 432) για μια λεπτομερή περιγραφή της μπαταρίας εκκίνησης.



**ΣΗΜΕΙΩΣΗ**

Εάν η μπαταρία έχει αποφορτιστεί σε τέτοιο βαθμό που δεν λειτουργεί καμία ένδειξη και ουσιαστικά δεν μπορούν να χρησιμοποιηθούν όλες οι συνήθεις ηλεκτρικές λειτουργίες του και, κατά συνέπεια, ο κινητήρας χρειαστεί να τεθεί σε λειτουργία με εξωτερική μπαταρία ή με φορτιστή, τότε ενεργοποιείται η λειτουργία Start/Stop. Τότε υπάρχει η δυνατότητα αυτόματου τερματισμού λειτουργίας του κινητήρα, ωστόσο σε αυτή την περίπτωση η λειτουργία Start/Stop μπορεί να αποτύχει να θέσει αυτόματα σε λειτουργία τον κινητήρα λόγω ανεπαρκούς ισχύος της μπαταρίας.

Η μπαταρία πρέπει πρώτα να φορτιστεί για να διασφαλιστεί η επιτυχής αυτόματη εκκίνηση μετά από αυτόματο τερματισμό λειτουργίας. Όταν η εξωτερική θερμοκρασία είναι +15 °C, η μπαταρία πρέπει να φορτιστεί τουλάχιστον επί 1 ώρα. Σε χαμηλότερη εξωτερική θερμοκρασία, ο συνιστώμενος χρόνος φόρτισης είναι 3-4 ώρες. Συνιστάται η χρήση εξωτερικού φορτιστή για τη φόρτιση της μπαταρίας.

Εάν δεν υπάρχει αυτή η δυνατότητα, τότε συνιστάται να απενεργοποιήσετε προσωρινά τη λειτουργία Start/Stop μέχρι η μπαταρία να επαναφορτιστεί επαρκώς.

Για περισσότερες πληροφορίες σχετικά με τη φόρτιση της μπαταρίας εκκίνησης, βλ. Μπαταρία εκκίνησης - γενικά (σ. 432).

**Σχετικές πληροφορίες**

- Μπαταρία - ενδεικτικές λυχνίες (σ. 434)

**Ηλεκτρικό σύστημα**

*Το ηλεκτρικό σύστημα είναι μονοπολικό και χρησιμοποιεί το πλαίσιο και το κέλυφος του κινητήρα ως αγωγούς.*

Το αυτοκίνητο διαθέτει έναν εναλλάκτη AC που ρυθμίζεται από την τάση.

Οι διαστάσεις, ο τύπος και η απόδοση της μπαταρίας εκκίνησης εξαρτώνται από τον εξοπλισμό και τη λειτουργία του αυτοκινήτου.

**ΣΗΜΑΝΤΙΚΟ**

Εάν αντικαταστήσετε την μπαταρία εκκίνησης, φροντίστε να χρησιμοποιήσετε νέα μπαταρία με την ίδια δυνατότητα κρύας εκκίνησης με την εργοστασιακή (βλ. πινακίδα πάνω στην μπαταρία).

**Σχετικές πληροφορίες**

- Μπαταρία εκκίνησης - αντικατάσταση (σ. 435)
- Μπαταρία εκκίνησης - γενικά (σ. 432)



## Ασφάλειες - γενικά

Όλες οι ηλεκτρικές λειτουργίες και τα ηλεκτρικά εξαρτήματα προστατεύονται από διάφορες ασφάλειες, οι οποίες προστατεύουν το ηλεκτρικό σύστημα του αυτοκινήτου από βραχυκύκλωμα ή υπερφόρτωση.

Εάν ένα ηλεκτρικό εξάρτημα ή κάποια ηλεκτρική λειτουργία δεν λειτουργεί, μπορεί να οφείλεται στο γεγονός ότι η ασφάλεια του εξαρτήματος υπερφορτώθηκε προσωρινά και κάηκε. Εάν η ίδια ασφάλεια καίγεται επανειλημμένα, σημαίνει ότι υπάρχει βλάβη στο εξάρτημα. Η Volvo συνιστά να απευθυνθείτε σε ένα εξουσιοδοτημένο συνεργείο της Volvo για έλεγχο.

## Αντικατάσταση

1. Ανατρέξτε στο διάγραμμα ασφαλειών για να εντοπίσετε την καμένη ασφάλεια.
2. Βγάλτε την ασφάλεια και εξετάστε την από το πλάι για να διαπιστώσετε αν το κυρτό σύρμα έχει καεί.
3. Εάν η ασφάλεια έχει καεί, αντικαταστήστε την με μια καινούργια ασφάλεια ίδιου χρώματος και ίδιου αμπεράζ.



## ΠΡΟΕΙΔΟΠΟΙΗΣΗ

Ποτέ μη χρησιμοποιείτε ξένο αντικείμενο ή ασφάλεια με αμπεράζ μεγαλύτερο από το προδιαγραφόμενο, όταν αντικαθιστάτε μια ασφάλεια. Αυτό μπορεί να προκαλέσει σοβαρή ζημιά στο ηλεκτρικό σύστημα και, πιθανόν, φωτιά.

## Θέση κεντρικών ηλεκτρικών μονάδων

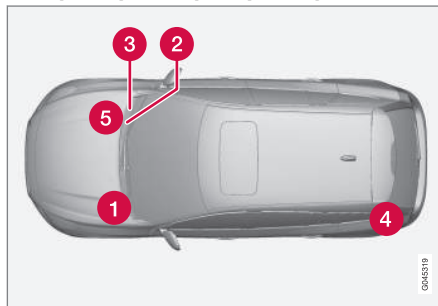

Θέσεις κεντρικής ηλεκτρικής μονάδας σε αριστεροτίμονο αυτοκίνητο. Εάν το αυτοκίνητο είναι δεξιοτίμονο, η κεντρική ηλεκτρική μονάδα στο ντουλαπάκι του συνοδηγού βρίσκεται στην αντίθετη πλευρά.

- 1 Χώρος κινητήρα
- 2 Κάτω από το ντουλαπάκι του συνοδηγού
- 3 Κάτω από το ντουλαπάκι του συνοδηγού

- 4 Χώρος φορτίου κάτω από το δάπεδο του χώρου αποσκευών
- 5 Κρύα ζώνη χώρου κινητήρα (μόνο Start/Stop)

## Σχετικές πληροφορίες

- Ασφάλειες - στο χώρο του κινητήρα (σ. 441)
- Ασφάλειες - κάτω από το ντουλαπάκι συνοδηγού (σ. 446)
- Ασφάλειες - στην ηλεκτρονική μονάδα ελέγχου κάτω από το ντουλαπάκι συνοδηγού (σ. 448)
- Ασφάλειες - στο χώρο αποσκευών (σ. 450)
- Ασφάλειες - στην ψυχρή ζώνη του χώρου κινητήρα (σ. 452)



### Ασφάλειες - στο χώρο του κινητήρα

Οι ασφάλειες στο χώρο του κινητήρα προστατεύουν τις λειτουργίες του κινητήρα και των φρένων, μεταξύ άλλων.

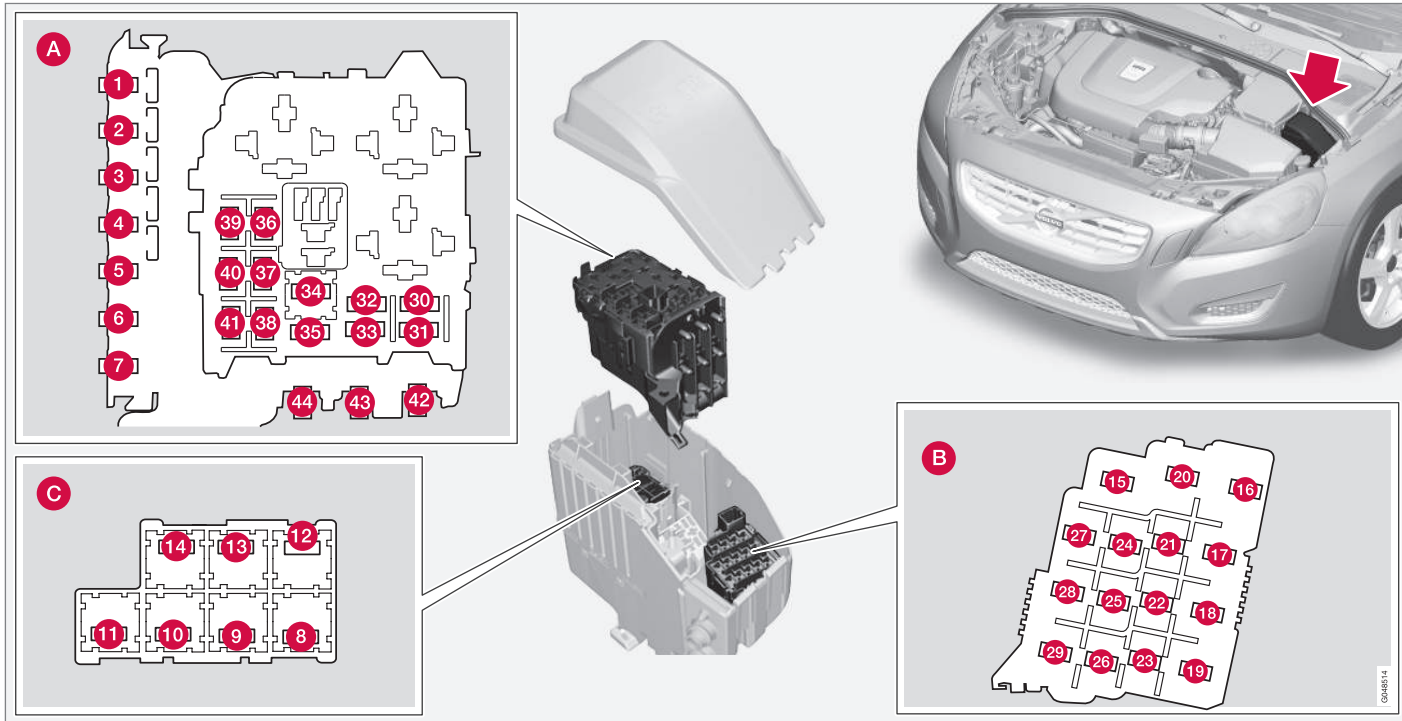



# 10 Συντήρηση και σέρβις



## Γενικές ασφάλειες, χώρος κινητήρα

Στην εσωτερική επιφάνεια του καλύμματος υπάρχει ένας εξολκέας ο οποίος καθιστά ευκολότερη τη διαδικασία αφαίρεσης και τοποθέτησης των ασφαλειών.

### Θέσεις (βλ. προηγούμενη εικόνα)

**A** Χώρος κινητήρα, άνω πλευρά

**B** Χώρος κινητήρα, μπροστινή πλευρά

**C** Χώρος κινητήρα, κάτω πλευρά

Όλες αυτές οι ασφάλειες βρίσκονται στην ασφαλειοθήκη χώρου κινητήρα. Οι ασφάλειες στο (C) βρίσκονται κάτω από το (A).

Στην εσωτερική πλευρά του καλύμματος υπάρχει μια ετικέτα που δείχνει τη θέση των ασφαλειών.

- Οι ασφάλειες 1-7 και 42-44 είναι τύπου "Midi" και η αντικατάστασή τους πρέπει να γίνεται μόνο σε συνεργείο<sup>18</sup>.
- Οι ασφάλειες 8-15 και 34 είναι τύπου "JCASE" και η αντικατάστασή τους πρέπει να γίνεται σε συνεργείο<sup>18</sup>.
- Οι ασφάλειες 16-33 και 35-41 είναι τύπου "Mini".

	Λειτουργία	[A] <sup>A</sup>
1	Κεντρική ασφάλεια για την κεντρική ηλεκτρονική μονάδα (CEM) κάτω από το ντουλαπάκι του συνοδηγού <sup>B</sup>	50
2	Κεντρική ασφάλεια για την κεντρική ηλεκτρονική μονάδα (CEM) κάτω από το ντουλαπάκι του συνοδηγού	50
3	Κεντρική ασφάλεια για την κεντρική ηλεκτρική μονάδα στον χώρο αποσκευών <sup>B</sup>	60
4	Κεντρική ασφάλεια για το κουτί ρελέ/ασφαλειοθήκη κάτω από το ντουλαπάκι του συνοδηγού	60
5	Κεντρική ασφάλεια για το κουτί ρελέ/ασφαλειοθήκη κάτω από το ντουλαπάκι συνοδηγού <sup>B</sup>	60
6	-	-
7	Ηλεκτρικό ανεξάρτητο σύστημα θέρμανσης* <sup>B</sup>	100
8	Θερμαινόμενο παρμπρίζ* <sup>B</sup> , αριστερή πλευρά	40

	Λειτουργία	[A] <sup>A</sup>
9	Υαλοκαθαριστήρες	30
10	Σύστημα προθέρμανσης κατά τη στάθμευση*	25
11	Ανεμιστήρας εξαερισμού <sup>C</sup>	40
12	Θερμαινόμενο παρμπρίζ* <sup>B</sup> , δεξιά πλευρά	40
13	Αντλία ABS	40
14	Βαλβίδες ABS	20
15	Ψεκαστίρες προβολών*	20
16	Ρύθμιση ύψους δέσμης προβολών*, προβολείς Active Xenon - ABL*	10
17	Κεντρική ασφάλεια για την κεντρική ηλεκτρονική μονάδα (CEM) κάτω από το ντουλαπάκι του συνοδηγού	20
18	ABS	5
19	Μεταβλητή υποβοήθηση τιμωιού*	5

<sup>18</sup> Συνιστάται να απευθυνθείτε σε ένα εξουσιοδοτημένο συνεργείο της Volvo.

\* Προαιρετικός εξοπλισμός/αξεσουάρ, για περισσότερες πληροφορίες βλ. Εισαγωγή.



	Λειτουργία	[A] <sup>A</sup>
20	Ηλεκτρονική μονάδα ελέγχου κινητήρα, ηλεκτρονική μονάδα ελέγχου κιβωτίου ταχυτήτων, αερόσακοι	10
21	Θερμαινόμενα ακροφύσια ψεκαστήρων*	10
22	-	-
23	Διακόπτης προβολέων	5
24	-	-
25	-	-
26	-	-
27	Πηνία ρελέ	5
28	Πρόσθετα φώτα*	20
29	Κόρνα	15

	Λειτουργία	[A] <sup>A</sup>
30	Πηνίο ρελέ στο κύριο ρελέ για το σύστημα διαχείρισης κινητήρα (4-κύλινδ.) - Ηλεκτρονική μονάδα ελέγχου κινητήρα (4-κύλινδ.)	5
	Πηνίο ρελέ στο κύριο ρελέ για το σύστημα διαχείρισης κινητήρα (5, 6-κύλινδ.) - Ηλεκτρονική μονάδα ελέγχου κινητήρα (5, 6-κύλινδ.)	10
31	Ηλεκτρονική μονάδα ελέγχου κιβωτίου ταχυτήτων	15
32	Ηλεκτρομαγνητική βαλβίδα συμπλέκτη A/C (5, 6-κύλινδ. βενζινοκινητήρες) - Δευτερεύουσα αντλία ψυκτικού υγρού (4-κύλινδ. πετρελαιοκινητήρες)	15
33	Πηνίο ρελέ στο ρελέ για την ηλεκτρομαγνητική βαλβίδα συμπλέκτη A/C (5, 6-κύλινδ. βενζινοκινητήρες) - Πηνία ρελέ στην κεντρική ηλεκτρική μονάδα στην ψυχρή ζώνη χώρου κινητήρα (Start/Stop)	5
34	Ρελέ μίζας (5, 6-κύλινδ. βενζινοκινητήρες) <sup>C</sup>	30

	Λειτουργία	[A] <sup>A</sup>
35	Ηλεκτρονική μονάδα ελέγχου προθερμαντήρων (5-κύλινδ. πετρελαιοκινητήρες)	10
	Ηλεκτρονική μονάδα ελέγχου κινητήρα (4-κύλινδ.) - Πολλαπλασιαστές (5, 6-κύλινδ. βενζινοκινητήρες), πυκνωτής (6-κύλινδ.)	20
36	Ηλεκτρονική μονάδα ελέγχου κινητήρα (5, 6-κύλινδ. βενζινοκινητήρες)	10
	Ηλεκτρονική μονάδα ελέγχου κινητήρα (5-κύλινδ. πετρελαιοκινητήρες)	15
	Ηλεκτρονική μονάδα ελέγχου κινητήρα (4-κύλινδ.)	20



# 10 Συντήρηση και σέρβις



	Λειτουργία	[A] <sup>A</sup>
37	Αισθητήρας μάζας εισερχόμενου αέρα (4-κύλινδ.) - Θερμοστάτης (4-κύλινδ. βενζινοκινητήρες) - Βαλβίδα EVAP (4-κύλινδ. βενζινοκινητήρες) - Αντλία ψύξης για το EGR (4-κύλινδ. πετρελαιοκινητήρες)	10
	Αισθητήρας μάζας εισερχόμενου αέρα (5-κύλινδ. πετρελαιοκινητήρες, 6-κύλινδ.), βαλβίδες ελέγχου (5-κύλινδ. πετρελαιοκινητήρες), μπεκ ψεκασμού (5-, 6-κύλινδ. βενζινοκινητήρες), ηλεκτρονική μονάδα ελέγχου κινητήρα (5-, 6-κύλινδ. βενζινοκινητήρες)	15

	Λειτουργία	[A] <sup>A</sup>
38	Ηλεκτρομαγνητική βαλβίδα συμπλέκτη A/C (5-, 6-κύλινδ.) - Βαλβίδες (5, 6-κύλινδ.) - Ηλεκτρονική μονάδα ελέγχου κινητήρα (6-κύλινδ.) - Αισθητήρας μάζας εισερχόμενου αέρα (5-κύλινδ. βενζινοκινητήρες) - Αισθητήρας στάθμης λαδιού	10
	Βαλβίδες (4-κύλινδ.) - Αντλία λαδιού (4-κύλινδ. βενζινοκινητήρες) - Αισθητήρας λάμδα, κέντρο (4-κύλινδ. βενζινοκινητήρες) - Αισθητήρας λάμδα, πίσω (4-κύλινδ. πετρελαιοκινητήρες)	15
39	Αισθητήρας λάμδα, μπροστά (4-κύλινδ.) - Αισθητήρας λάμδα, πίσω (4-κύλινδ. βενζινοκινητήρες)  Βαλβίδα EVAP (5, 6-κύλινδ. βενζινοκινητήρες) - Αισθητήρες λάμδα (5, 6-κύλινδ.) - Ηλεκτρονική μονάδα ελέγχου, κάλυμμα κυλίνδρου ψυγείου (5-κύλινδ. πετρελαιοκινητήρες)	15

	Λειτουργία	[A] <sup>A</sup>
40	Αντλία ψυκτικού (5-κύλινδ. βενζινοκινητήρες), Θερμαντήρας εξερισμού στροφαλοθαλάμου (5-κύλινδ. βενζινοκινητήρες), Αντλία λαδιού αυτόματου κιβωτίου ταχυτήτων (5-κύλινδ. βενζινοκινητήρες Start/Stop)	10
	Πολλαπλασιαστές (4-κύλινδ. βενζινοκινητήρες)	15
	Θερμαντήρας φίλτρου πετρελαίου (diesel)	20



	Λειτουργία	[A] <sup>A</sup>
41	Ηλεκτρονική μονάδα ελέγχου, κάλυμμα κυλίνδρου ψυγείου (5-κύλινδ. βενζινοκινητήρες)	5
	Ηλεκτρομαγνητική βαλβίδα συμπλέκτη A/C (4-κύλινδ.) - Ηλεκτρονική μονάδα ελέγχου προθερμαντήρων (4-κύλινδ. πετρελαιοκινητήρες) - Αντλία λαδιού (4-κύλινδ. πετρελαιοκινητήρες)	7,5
	Θερμαντήρας αερισμού στροφαλοθαλάμου (5-κύλινδ. πετρελαιοκινητήρες), αντλία λαδιού αυτόματου κιβωτίου ταχυτήτων (5-κύλινδ. πετρελαιοκινητήρες Start/Stop)	10
42	Αντλία ψυκτικού (4-κύλινδ. βενζινοκινητήρες)	50
	Προθερμαντήρες (πετρελαιοκινητήρες)	70

	Λειτουργία	[A] <sup>A</sup>
43	Ανεμιστήρας ψύξης (4 - 5-κύλινδ. βενζινοκινητήρες)	60
	Ανεμιστήρας ψύξης (6-κύλινδ., 4, 5-κύλινδ. πετρελαιοκινητήρες)	80
44	Υδραυλικό τιμόνι	100

<sup>A</sup> Αμπέρ

<sup>B</sup> Στα αυτοκίνητα με τη λειτουργία Start/Stop, αυτή η θέση ασφαλειών είναι κενή - βλ. αντί αυτού Ασφάλειες - στην ψυχρή ζώνη του χώρου κινητήρα (σ. 452).

<sup>C</sup> Στα αυτοκίνητα με τη λειτουργία Start/Stop, αυτή η θέση ασφαλειών είναι κενή - βλ. αντί αυτού Ασφάλειες - στην ψυχρή ζώνη του χώρου κινητήρα (σ. 452).

### Σχετικές πληροφορίες

- Ασφάλειες - κάτω από το ντουλαπάκι συνοδηγού (σ. 446)
- Ασφάλειες - στην ηλεκτρονική μονάδα ελέγχου κάτω από το ντουλαπάκι συνοδηγού (σ. 448)
- Ασφάλειες - στο χώρο αποσκευών (σ. 450)



# 10 Συντήρηση και σέρβις

## Ασφάλειες - κάτω από το ντουλαπάκι συνοδηγού

Οι ασφάλειες που βρίσκονται κάτω από το ντουλαπάκι του συνοδηγού προστατεύουν,

μεταξύ άλλων, τις λειτουργίες του συστήματος Infotainment και των καθισμάτων.



### Θέσεις

	Λειτουργία	[A] <sup>A</sup>
<b>1</b>	Κεντρική ασφάλεια για την ηλεκτρονική μονάδα ελέγχου του ηχοσυστήματος*, Κεντρική ασφάλεια για τις ασφάλειες 16-20: Infotainment	40
<b>2</b>	Σύστημα πλύσης παρμπρίζ, Σύστημα πλύσης πίσω παρμπρίζ	25

	Λειτουργία	[A] <sup>A</sup>
<b>3</b>	-	-
<b>4</b>	-	-
<b>5</b>	-	-
<b>6</b>	Λαβές θυρών, σύστημα Keyless*	5
<b>7</b>	-	-

	Λειτουργία	[A] <sup>A</sup>
<b>8</b>	Πλαίσιο χειριστηρίων, πόρτα οδηγού	20
<b>9</b>	Πλαίσιο χειριστηρίων, πόρτα συνοδηγού	20
<b>10</b>	Πλαίσιο χειριστηρίων, πίσω πόρτα, δεξιά	20
<b>11</b>	Πλαίσιο χειριστηρίων, πίσω πόρτα, αριστερά	20





	Λειτουργία	[A] <sup>A</sup>
12	Σύστημα Keyless*	7,5
13	Ηλεκτρικό κάθισμα, πλευρά οδηγού*	20
14	Ηλεκτρικό κάθισμα, πλευρά συνοδηγού*	20
15	-	-
16	Ηλεκτρονική μονάδα ελέγχου ή οθόνη <sup>B</sup>	5
17	Μονάδα ελέγχου ηχοσυστήματος (ενισχυτής)* - TV* - Ψηφιακό ραδιόφωνο*	10
18	Ηλεκτρονική μονάδα ελέγχου ηχοσυστήματος ή ηλεκτρονική μονάδα ελέγχου Sensus <sup>B</sup>	15
19	Τηλεματική*, Bluetooth*	5
20	-	-
21	Ηλιοροφή* - Πλαφονιέρα - Αισθητήρας θερμοκρασίας συστήματος κλιματισμού*	5
22	Ρευματοδότης 12 V, επιμήκης κονσόλα	15
23	Σύστημα θέρμανσης καθίσματος, πίσω δεξιά*	15

	Λειτουργία	[A] <sup>A</sup>
24	Σύστημα θέρμανσης καθίσματος, πίσω αριστερά*	15
25	Ηλεκτρικό ανεξάρτητο σύστημα θέρμανσης*	5
26	Θέρμανση καθισμάτων, μπροστινή πλευρά συνοδηγού	15
27	Θέρμανση καθισμάτων, μπροστινή πλευρά οδηγού	15
28	Σύστημα υποβοήθησης στάθμευσης* - Κάμερα συστήματος στάθμευσης* - BLIS*	5
29	Ηλεκτρονική μονάδα ελέγχου AWD*	15
30	Ενεργό σασί Four-C*	10

<sup>A</sup> Αμπέρ

<sup>B</sup> Ορισμένες εκδόσεις μοντέλου.

### Σχετικές πληροφορίες

- Ασφάλειες - στο χώρο του κινητήρα (σ. 441)
- Ασφάλειες - στην ηλεκτρονική μονάδα ελέγχου κάτω από το ντουλαπάκι συνοδηγού (σ. 448)
- Ασφάλειες - στο χώρο αποσκευών (σ. 450)
- Ασφάλειες - στην ψυχρή ζώνη του χώρου κινητήρα (σ. 452)



## 10 Συντήρηση και σέρβις

### Ασφάλειες - στην ηλεκτρονική μονάδα ελέγχου κάτω από το ντουλαπάκι συνοδηγού

Οι ασφάλειες στην ηλεκτρονική μονάδα ελέγχου κάτω από το ντουλαπάκι συνοδηγού

προστατεύουν, μεταξύ άλλων, τις λειτουργίες αερόσασκων και προειδοποίησης σύγκρουσης.

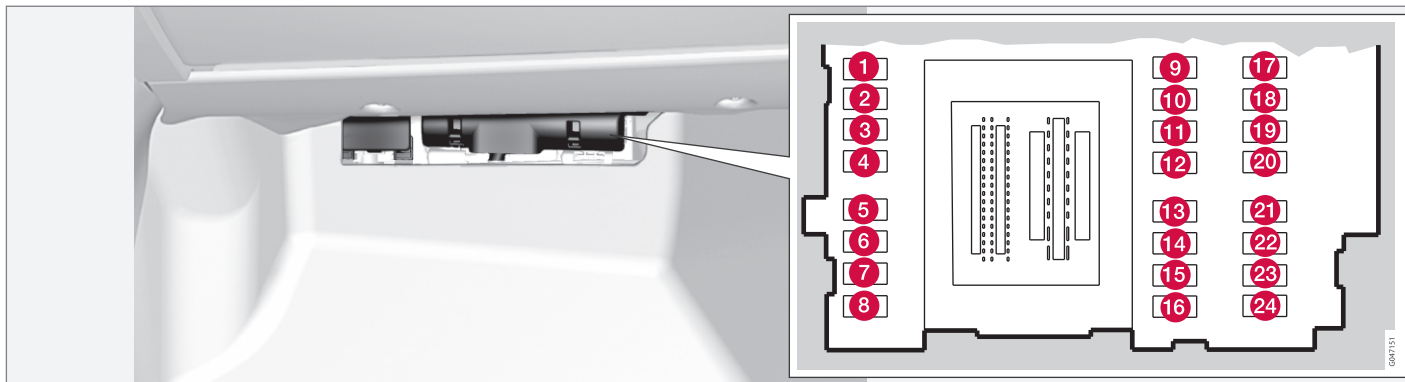

### Θέσεις

	Λειτουργία	[A] <sup>A</sup>
1	Υαλοκαθαριστήρας πίσω παρμπρίζ	15
2	-	-
3	Εσωτερικός φωτισμός, πλαίσιο χειριστηρίων στην πόρτα του οδηγού, ηλεκτρικά παράθυρα, ηλεκτρικά καθίσματα*	7,5

	Λειτουργία	[A] <sup>A</sup>
4	Πίνακας οργάνων	5
5	Adaptive cruise control, ACC*, σύστημα προειδοποίησης σύγκρουσης*	10
6	Εσωτερικός φωτισμός, αισθητήρας βροχής*	7,5
7	Μονάδα ελέγχου τιμονιού	7,5

	Λειτουργία	[A] <sup>A</sup>
8	Σύστημα κεντρικού κλειδώματος, πορτάκι του ρεζερβουάρ	10
9	Θερμαινόμενο τιμόνι*	15
10	Θερμαινόμενο παρμπρίζ*	15
11	Ξεκλειδωμα, πόρτα χώρου αποσκευών	10



	Λειτουργία	[A] <sup>A</sup>
12	Αναδιπλούμενο προσκέφαλο*	10
13	Αντλία καυσίμου	20
14	Αισθητήρας κίνησης για τον συναγερμό* - Πλαίσιο χειριστηρίων κλιματισμού	5
15	Κλειδίωμα τιμονιού	15
16	Σειρήνα*, φίσα συνδέσμου δεδομένων OBDII	5
17	-	-
18	Αερόσακοι	10
19	Σύστημα προειδοποίησης σύγκρουσης*	5
20	Αισθητήρας πεντάλ γκαζιού, Εσωτερικός καθρέπτης με λειτουργία αντιθαμβωτικής προστασίας*, Θέρμανση καθισμάτων, πίσω*	7,5
21	Ηλεκτρονική μονάδα ελέγχου συστήματος Infotainment (Performance), Ηχοσύστημα (Performance)	15
22	Φως φρένων	5

	Λειτουργία	[A] <sup>A</sup>
23	Ηλιοροφή*	20
24	Σύστημα ακινητοποίησης	5

<sup>A</sup> Αμπέρ

### Σχετικές πληροφορίες

- Ασφάλειες - στο χώρο του κινητήρα (σ. 441)
- Ασφάλειες - κάτω από το ντουλαπάκι συνοδηγού (σ. 446)
- Ασφάλειες - στο χώρο αποσκευών (σ. 450)
- Ασφάλειες - στην ψυχρή ζώνη του χώρου κινητήρα (σ. 452)



# 10 Συντήρηση και σέρβις

## Ασφάλειες - στο χώρο αποσκευών

Οι ασφάλειες στον χώρο του κινητήρα προστατεύουν το ηλεκτρικό χειρόφρενο, μεταξύ άλλων.

10

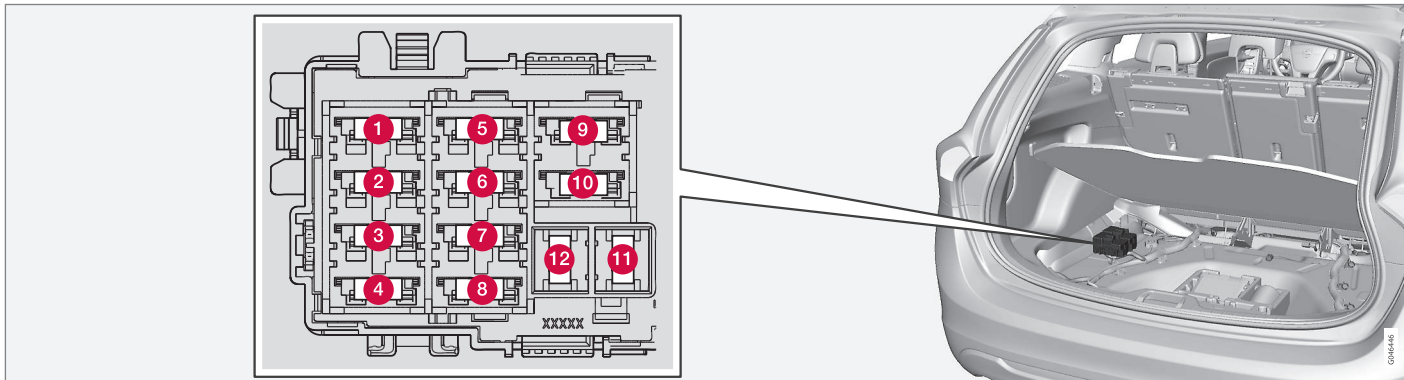

### Θέσεις

	Λειτουργία	[A] <sup>A</sup>
1	Ηλεκτρικό χειρόφρενο, αριστερά	30
2	Ηλεκτρικό χειρόφρενο, δεξιά	30
3	Σύστημα αποθάμβωσης πίσω παρμπρίζ	30
4	Υποδοχή τρέιλερ 2*	15

	Λειτουργία	[A] <sup>A</sup>
5	-	-
6	Ρευματοδότης 12 V, χώρος αποσκευών	15
7	-	-
8	-	-
9	-	-

	Λειτουργία	[A] <sup>A</sup>
10	-	-
11	Υποδοχή τρέιλερ 1*	40
12	-	-

<sup>A</sup> Αμπέρ



### Σχετικές πληροφορίες

- Ασφάλειες - στο χώρο του κινητήρα (σ. 441)
- Ασφάλειες - κάτω από το ντουλαπάκι συνοδηγού (σ. 446)
- Ασφάλειες - στην ηλεκτρονική μονάδα ελέγχου κάτω από το ντουλαπάκι συνοδηγού (σ. 448)
- Ασφάλειες - στην ψυχρή ζώνη του χώρου κινητήρα (σ. 452)



# 10 Συντήρηση και σέρβις

## Ασφάλειες - στην ψυχρή ζώνη του χώρου κινητήρα

Οι ασφάλειες στην κρύα ζώνη του χώρου κινητήρα είναι τοποθετημένες σε αυτοκίνητα με τη λειτουργία Start/Stop.

10

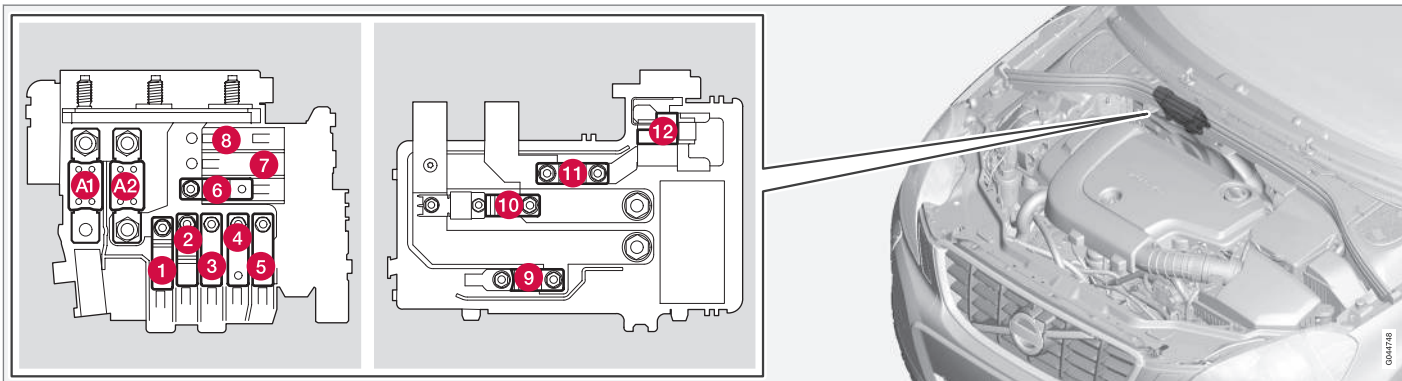

- Οι ασφάλειες A1 και A2 είναι τύπου "MEGA" και η αντικατάστασή τους πρέπει να γίνεται μόνο σε συνεργείο<sup>19</sup>.
- Οι ασφάλειες 1-11 είναι τύπου "Midi" και η αντικατάστασή τους πρέπει να γίνεται μόνο σε συνεργείο<sup>19</sup>.
- Η ασφάλεια 12 είναι τύπου "Mini".

Για περισσότερες πληροφορίες σχετικά με το Start/Stop - βλ. Start/Stop\* (σ. 322).

### Θέσεις

	Λειτουργία	[A] <sup>A</sup>
A1	Κεντρική ασφάλεια για την κεντρική ηλεκτρική μονάδα στο χώρο κινητήρα	175

	Λειτουργία	[A] <sup>A</sup>
A2	Κεντρική ασφάλεια για την κεντρική ηλεκτρονική μονάδα (CEM) κάτω από το ντουλαπάκι του συνοδηγού, κουτί ρελέ/ασφαλειοθήκη κάτω από το ντουλαπάκι του συνοδηγού, κεντρική ηλεκτρική μονάδα στο χώρο αποσκευών	175

<sup>19</sup> Συνιστάται να απευθυνθείτε σε ένα εξουσιοδοτημένο συνεργείο της Volvo.



	Λειτουργία	[A] <sup>A</sup>
1	Ηλεκτρικό ανεξάρτητο σύστημα θέρμανσης*	100
2	Κεντρική ασφάλεια για την κεντρική ηλεκτρονική μονάδα (CEM) κάτω από το ντουλαπάκι του συνοδηγού	50
3	Κεντρική ασφάλεια για το κουτί ρελέ/ασφαλειοθήκη κάτω από το ντουλαπάκι του συνοδηγού	60
4	Θερμαινόμενο παρμπρίζ*	60
5	Κεντρική ασφάλεια για την κεντρική ηλεκτρική μονάδα στο χώρο αποσκευών	60
6	Ανεμιστήρας εξαερισμού	40
7	-	-
8	-	-
9	Ρελέ μίζας	30
10	-	-

	Λειτουργία	[A] <sup>A</sup>
11	Εφεδρική μπαταρία	70
12	Κεντρική ηλεκτρονική μονάδα (CEM) - τάση αναφοράς εφεδρικής μπαταρίας	5

<sup>A</sup> Αμπέρ

### Σχετικές πληροφορίες

- Ασφάλειες - στο χώρο του κινητήρα (σ. 441)
- Ασφάλειες - κάτω από το ντουλαπάκι συνοδηγού (σ. 446)
- Ασφάλειες - στην ηλεκτρονική μονάδα ελέγχου κάτω από το ντουλαπάκι συνοδηγού (σ. 448)
- Ασφάλειες - στο χώρο αποσκευών (σ. 450)



## Πλύσιμο του αυτοκινήτου

Το αυτοκίνητο πρέπει να πλένεται αμέσως μόλις λερωθεί. Πλένετε το αυτοκίνητο σε πλυντήριο αυτοκινήτων με σύστημα διαχωρισμού λαδιού. Χρησιμοποιήστε ειδικό καθαριστικό αυτοκινήτων.

## Πλύσιμο με το χέρι

- Αφαιρείτε τα περιττώματα των πουλιών από τις βαμμένες επιφάνειες το συντομότερο δυνατό. Τα περιττώματα των πουλιών περιέχουν χημικές ουσίες που αλλοιώνουν πολύ γρήγορα το χρώμα των βαμμένων επιφανειών. Για τη διόρθωση τυχόν αλλοίωσης του χρώματος, συνιστάται να απευθυνθείτε σε εξουσιοδοτημένο συνεργείο της Volvo.
- Πλένετε το κάτω μέρος του αμαξώματος με λάστιχο.
- Ξεπλύνετε ολόκληρο το αυτοκίνητο μέχρι να αφαιρεθεί όλη η χαλαρή βρομιά, ώστε να μειωθεί ο κίνδυνος να γρατσουνιστεί η βαφή από το πλύσιμο. Μη διοχετεύετε το νερό απευθείας πάνω στις κλειδαριές.
- Εάν είναι απαραίτητο, χρησιμοποιήστε κρύο απολιπαντικό παράγοντα στις πολύ βρόμικες επιφάνειες. Λάβετε υπόψη ότι οι επιφάνειες δεν πρέπει να έχουν ζεσταθεί από τον ήλιο!
- Για το πλύσιμο του αυτοκινήτου χρησιμοποιήστε σφουγγάρι, ειδικό καθαριστικό για αυτοκίνητα και άφθονο χλιαρό νερό.

- Καθαρίστε τα μάκτρα των υαλοκαθαριστήρων με χλιαρό διάλυμα σαπουνιού ή καθαριστικού ειδικού για αυτοκίνητα.
- Σκουπίστε το αυτοκίνητο με ένα καθαρό, μαλακό δέρμα ή με ένα υαλοκαθαριστήρα χειρός. Εάν δεν αφήνετε τις σταγόνες της βροχής να στεγνώνουν πάνω στο αυτοκίνητο στο δυνατό φως του ήλιου, μειώνονται οι πιθανότητες να δημιουργηθούν λεκέδες οι οποίοι πρέπει να καθαριστούν με γυάλισμα.

## ΠΡΟΕΙΔΟΠΟΙΗΣΗ

Το πλύσιμο του κινητήρα πρέπει να γίνεται πάντοτε σε συνεργείο. Εάν ο κινητήρας είναι ζεστός, υπάρχει κίνδυνος πυρκαγιάς.

## ΣΗΜΑΝΤΙΚΟ

Όταν οι προβολείς είναι βρόμικοι, η λειτουργικότητά τους είναι περιορισμένη. Καθαρίζετε τους τακτικά, για παράδειγμα κατά τον ανεφοδιασμό καυσίμου.

Μη χρησιμοποιείτε διαβρωτικούς καθαριστικούς παράγοντες, αλλά νερό και ένα μαλακό σφουγγάρι.

## ΣΗΜΕΙΩΣΗ

Ορισμένες φορές στο εσωτερικό των κρυστάλλων των προβολέων και των πίσω φώτων αναπτύσσεται υγρασία. Αυτό είναι φυσιολογικό, όλα τα εξωτερικά φώτα είναι σχεδιασμένα ώστε να αντέχουν σε αυτές τις συνθήκες. Οι υδρατμοί που σχηματίζονται συνήθως εξαερώνονται από το φωτιστικό σώμα όταν η λάμπα παραμείνει αναμμένη για κάποιο χρονικό διάστημα.

## Αυτόματα πλυντήρια αυτοκινήτων

Στο αυτόματο πλυντήριο αυτοκινήτων, το αυτοκίνητό σας μπορεί να πλυθεί εύκολα και γρήγορα, ωστόσο δεν πλένονται όλα τα σημεία του αυτοκινήτου. Για καλύτερα αποτελέσματα, συνιστάται το πλύσιμο του αυτοκινήτου με το χέρι.

## ΣΗΜΕΙΩΣΗ

Το αυτοκίνητο πρέπει να πλένεται μόνο με το χέρι τους πρώτους μήνες. Κι αυτό γιατί οι βαμμένες επιφάνειες είναι πιο ευαίσθητες όταν το αυτοκίνητο είναι καινούργιο.

## Πλύσιμο υπό υψηλή πίεση

Όταν χρησιμοποιείτε πλυστική συσκευή υψηλής πίεσης, διοχετεύετε το νερό με κινήσεις αριστερά δεξιά και βεβαιωθείτε ότι το ακροφύσιο δεν πλησιάζει περισσότερο από 30 cm στην επιφάνεια του αυτοκινήτου (η απόσταση αυτή ισχύει για όλες τις εξωτερικές επιφά-





νεις του αυτοκινήτου). Μη διοχετεύετε το νερό απευθείας πάνω στις κλειδαριές.

### Έλεγχος φρένων

#### ΠΡΟΕΙΔΟΠΟΙΗΣΗ

Ελέγχετε πάντοτε τα φρένα μετά το πλήσιμο του αυτοκινήτου, και το χειρόφρενο, για να είστε βέβαιοι ότι τα τακάκια των φρένων δεν εμφανίζουν ίχνη υγρασίας και διάβρωσης και ότι τα φρένα λειτουργούν κανονικά.

Πρέπει να πατάτε κάθε τόσο το πεντάλ φρένου ελαφρά, όταν οδηγείτε για μεγάλα χρονικά διαστήματα σε βροχή ή λάσπη. Λόγω της θερμότητας που αναπτύσσεται από την τριβή, τα θερμούι θερμαίνονται και στεγνώνουν. Το ίδιο πρέπει να κάνετε όταν ξεκινάτε την οδήγηση και επικρατούν συνθήκες πολύ χαμηλής θερμοκρασίας ή αυξημένης υγρασίας.

### Μάκτρα υαλοκαθαριστήρων

Υπολείμματα ασφάλτου, σκόνης και αλάτων στα μάκτρα των υαλοκαθαριστήρων, όπως και η ύπαρξη εντόμων, πάγου κ.λπ. στο παρμπρίζ, μειώνουν τη διάρκεια λειτουργικής ζωής των μάκτρων.

Για τον καθαρισμό:

- Τοποθετήστε τα μάκτρα υαλοκαθαριστήρων στη θέση ρύθμισης, βλ. Μάκτρα υαλοκαθαριστήρων (σ. 429).

#### ΣΗΜΕΙΩΣΗ

Καθαρίζετε τα μάκτρα των υαλοκαθαριστήρων και το παρμπρίζ τακτικά με χλιαρό διάλυμα σαπουνιού ή καθαριστικού ειδικού για αυτοκίνητα. Μη χρησιμοποιείτε ισχυρά διαλυτικά.

### Εξωτερικά πλαστικά, λαστιχένια και διακοσμητικά μέρη

Για τον καθαρισμό και τη φροντίδα των βαμμένων πλαστικών, ελαστικών και διακοσμητικών εξαρτημάτων, όπως οι γυαλιστερές διακοσμητικές κορνιζες, συνιστάται η χρήση ενός ειδικού καθαριστικού που διατίθεται από τους εξουσιοδοτημένους διανομείς της Volvo. Όταν χρησιμοποιείτε αυτό το καθαριστικό, πρέπει να ακολουθείτε προσεκτικά τις οδηγίες.

#### ΣΗΜΑΝΤΙΚΟ

Αποφεύγετε το κέρωμα και τη στίλβωση των πλαστικών ή λαστιχένιων επιφανειών.

Όταν χρησιμοποιείτε απολιπαντικό σε πλαστικές και λαστιχένιες επιφάνειες, τρίψτε ελαφρά την επιφάνεια, εάν χρειαστεί. Χρησιμοποιείτε ένα μαλακό σφουγγάρι πλυσίματος.

Η στίλβωση των γυαλιστερών διακοσμητικών κορνιζών μπορεί να φθείρει ή να προκαλέσει ζημιά στη στυλπνή επιφάνεια.

Δεν πρέπει να χρησιμοποιούνται στυλβωτικά που περιέχουν διαβρωτικές ουσίες.

### Ζάντες

Χρησιμοποιείτε μόνο το καθαριστικό ζαντών που συνιστάται από τη Volvo.

Τα ισχυρά καθαριστικά ζαντών μπορεί να προκαλέσουν ζημιά και λεκέδες στην επιφάνεια των επιχρωμιωμένων αλουμινένιων ζαντών.

### Σχετικές πληροφορίες

- Γυάλισμα και κέρωμα (σ. 456)
- Καθαρισμός του εσωτερικού του αυτοκινήτου (σ. 457)
- Προστατευτική επιστρωση απομάκρυνσης νερού και βρομιάς (σ. 456)



## Γυάλισμα και κέρωμα

Γυαλίστε και κερώστε τις βαμμένες επιφάνειες του αυτοκινήτου εάν έχουν θαμπώσει ή θέλετε να ενισχύσετε την προστασία τους.

Το αυτοκίνητο δεν χρειάζεται γυάλισμα τον πρώτο χρόνο. Μπορείτε ωστόσο να το περιποιείστε με κεριά αυτό το διάστημα. Μη γυαλίζετε και μην κερώνετε το αυτοκίνητο όταν είναι εκτεθειμένο στον ήλιο.

Πριν το γυάλισμα ή το κέρωμα, πρέπει να πλύνετε και να στεγνώσετε το αυτοκίνητο πολύ καλά. Καθαρίστε τους λεκέδες από άσφαλο ή πίσσα με πετρελαϊκό αιθέρα (white spirit) ή με το ειδικό καθαριστικό για πίσσα. Για την αφαίρεση επίμονων λεκέδων μπορείτε να χρησιμοποιήσετε μια ήπια στιλβωτική κρέμα, ειδική για βαμμένες επιφάνειες αυτοκινήτων.

Χρησιμοποιήστε πρώτα το γυαλιστικό και στη συνέχεια κερώστε το αμάξωμα με υγρό ή στερεό κεριά. Ακολουθείτε προσεκτικά τις οδηγίες που παρέχονται στη συσκευασία. Πολλά σκευάσματα περιέχουν και γυαλιστικό και κεριά.

## ! ΣΗΜΑΝΤΙΚΟ

Αποφεύγετε το κέρωμα και τη στιλβωση των πλαστικών ή λαστιχένιων επιφανειών.

Όταν χρησιμοποιείτε απολιπαντικό σε πλαστικές και λαστιχένιες επιφάνειες, τρίψτε ελαφρά την επιφάνεια, εάν χρειαστεί. Χρησιμοποιείτε ένα μαλακό σφουγγάρι πλυσίματος.

Η στιλβωση των γυαλιστερών διακοσμητικών κορνιζών μπορεί να φθείρει ή να προκαλέσει ζημιά στη στιλβωτική επιφάνεια.

Δεν πρέπει να χρησιμοποιούνται στιλβωτικά που περιέχουν διαβρωτικές ουσίες.

## ! ΣΗΜΑΝΤΙΚΟ

Πρέπει να χρησιμοποιείτε μόνο υλικά βαφής που συνιστώνται από τη Volvo. Οι εργασίες συντήρησης, όπως στεγανοποίηση, προστασία, γυάλισμα ή άλλες παρόμοιες εργασίες μπορεί να προκαλέσουν ζημιές στη βαφή. Η ζημιά στις βαμμένες επιφάνειες που προκαλείται από τέτοιες εργασίες δεν καλύπτεται από την εγγύηση της Volvo.

## Σχετικές πληροφορίες

- Πλύσιμο του αυτοκινήτου (σ. 454)

## Προστατευτική επιστροφή απομάκρυνσης νερού και βρομιάς

Τα παράθυρα φέρουν μια επιφανειακή επιστροφή η οποία βελτιώνει την ορατότητα σε δυσχερείς καιρικές συνθήκες.

## Προστατευτική επιστροφή απομάκρυνσης νερού και βρομιάς\*



Η επιστροφή απομάκρυνσης νερού υφίσταται φυσιολογική φθορά.

Συντήρηση:

- Μη χρησιμοποιείτε ποτέ προϊόντα όπως κεριά αυτοκινήτου, απολιπαντικό ή παρόμοια υλικά στις γυάλινες επιφάνειες, διότι έτσι καταστρέφονται οι ιδιότητες απομάκρυνσης νερού.
- Προσέξτε κατά τον καθαρισμό ώστε να μην υποστεί ζημιά η γυάλινη επιφάνεια.
- Για να αποφύγετε τυχόν ζημιά στις γυάλινες επιφάνειες όταν αφαιρείτε τον πάγο – χρησιμοποιείτε μόνο πλαστική ξύστρα.
- Για να διατηρηθούν οι προστατευτικές ιδιότητες της επιστροφής απομάκρυνσης νερού, συνιστάται η χρήση ειδικού υλικού φινιρίσματος στα παράθυρα που διατίθεται από τους εξουσιοδοτημένους διανομείς της Volvo. Αυτό πρέπει να γίνει για πρώτη φορά μετά από τρία χρόνια και στη συνέχεια κάθε χρόνο.

**ΣΗΜΑΝΤΙΚΟ**

Μη χρησιμοποιείτε μεταλλική ξύστρα για να αφαιρέσετε τον πάγο από τα παράθυρα. Χρησιμοποιείτε το σύστημα θέρμανσης για να αφαιρεθεί ο πάγος από τους εξωτερικούς καθρέπτες, βλ. Παράθυρα, εσωτερικός καθρέπτης και εξωτερικοί καθρέπτες - θέρμανση (σ. 115).

**Σχετικές πληροφορίες**

- Πλύσιμο του αυτοκινήτου (σ. 454)

**Αντισκωριακή προστασία**

*Το αυτοκίνητό σας διαθέτει πλήρη αντισκωριακή προστασία από το εργοστάσιο. Ορισμένα μέρη του αμαξώματος είναι κατασκευασμένα από γαλβανισμένη λαμαρίνα. Το κάτω μέρος του αμαξώματος διαθέτει επικάλυψη από αντιδιαβρωτικό κράμα, ανθεκτικό στη φθορά. Οι δοκοί, οι κοιλότητες, τα κλειστά τμήματα και οι πόρτες έχουν επικαλυφθεί με ένα λεπτόρρευστο, διεισδυτικό υγρό αντισκωριακής προστασίας.*

**Έλεγχος και συντήρηση**

Η αντιδιαβρωτική προστασία του αυτοκινήτου συνήθως δεν χρειάζεται συντήρηση, ωστόσο όταν το αυτοκίνητο διατηρείται καθαρό, είναι ευκολότερο να μειωθεί ο κίνδυνος διάβρωσης. Η χρήση ισχυρών αλκαλικών ή όξινων καθαριστικών διαλυμάτων πρέπει πάντοτε να αποφεύγεται στα γυαλιστερά μέρη των επενδύσεων. Τυχόν σημάδια από πέτρες πρέπει να επιδιορθώνονται μόλις εντοπιστούν.

**Σχετικές πληροφορίες**

- Ζημιά στη βαφή (σ. 459)

**Καθαρισμός του εσωτερικού του αυτοκινήτου**

*Χρησιμοποιείτε μόνο καθαριστικά και προϊόντα φροντίδας αυτοκινήτου που συνιστώνται από τη Volvo. Για καλύτερα αποτελέσματα, καθαρίζετε τακτικά και αφαιρείτε τους λεκέδες αμέσως. Είναι σημαντικό να καθαρίζετε με ηλεκτρική σκούπα πριν χρησιμοποιήσετε καθαριστικές ουσίες.*



## **!** ΣΗΜΑΝΤΙΚΟ

- Ορισμένα χρωματιστά ρούχα (π.χ. σκουρόχρωμα τζην και σουέντ) μπορεί να "βάψουν" την ταπετσαρία. Σε μια τέτοια περίπτωση, είναι σημαντικό να καθαρίσετε και να περιποιηθείτε αυτά τα σημεία της ταπετσαρίας το συντομότερο δυνατό.
- Ποτέ μη χρησιμοποιείτε ισχυρά διαλυτικά όπως υγρό ψεκαστήρων, καθαρή βενζίνη ή πετρελαϊκό αιθέρα (white spirit) για να καθαρίσετε το εσωτερικό του οχήματος, διότι μπορεί να καταστραφεί η ταπετσαρία καθώς και τα υλικά του εσωτερικού.
- Ποτέ μην ψεκάζετε το καθαριστικό απευθείας πάνω σε εξαρτήματα που φέρουν ηλεκτρικά κουμπιά και χειριστήρια. Αντί αυτού, σκουπίστε τα με ένα πανί το οποίο έχετε υγράνει με καθαριστικό.
- Η χρήση αιχμηρών αντικειμένων και Velcro μπορεί να καταστρέψει την υφασμάτινη ταπετσαρία.

## **Υφασμάτινη ταπετσαρία και ταπετσαρία οροφής**

Η Volvo παρέχει ένα συνδυαστικό προϊόν περιποίησης για υφασμάτινες ταπετσαρίες και ταπετσαρίες οροφής το οποίο, όταν χρησιμοποιείται σύμφωνα με τις οδηγίες χρήσης, συντηρεί τις ιδιότητες της ταπετσαρίας. Το προϊόν περιποίησης υφασμάτων επενδύ-

σεων διατίθεται προς πώληση από τους εξουσιοδοτημένους διανομείς της Volvo.

## **Δερμάτινη ταπετσαρία**

Οι δερμάτινες ταπετσαρίες της Volvo έχουν υποβληθεί σε ειδική κατεργασία, για να διατηρήσουν την αρχική τους εμφάνιση.

Η δερμάτινη ταπετσαρία είναι ένα φυσικό προϊόν που αλλάζει και αποκτά μια όμορφη πατίνα με την πάροδο του χρόνου. Απαιτείται τακτικός καθαρισμός και περιποίηση προκειμένου να διατηρηθούν οι ιδιότητες και το χρώμα του δέρματος. Η Volvo παρέχει ένα συνδυαστικό προϊόν καθαρισμού και περιποίησης δερμάτινων ταπετσαριών, Volvo Leather Care Kit/Wipes (μαντιλάκια), το οποίο, όταν χρησιμοποιείται σύμφωνα με τις οδηγίες χρήσης, συντηρεί την αδιάβροχη επιστροφή των δερμάτινων επιφανειών.

Για τα καλύτερα δυνατά αποτελέσματα, η Volvo συνιστά να καθαρίζετε την ταπετσαρία και να επαλείφετε την προστατευτική κρέμα μία έως τέσσερις φορές το χρόνο (ή συχνότερα εάν χρειάζεται). Τα μαντιλάκια/kit φροντίδας δερμάτινων επιφανειών της Volvo διατίθεται προς πώληση από τους εξουσιοδοτημένους διανομείς της Volvo.

## **Δερμάτινο τιμόνι**

Το δέρμα πρέπει να αναπνέει. Ποτέ μην καλύπτετε το δερμάτινο τιμόνι με προστατευτικό πλαστικό. Τα μαντιλάκια/kit φροντίδας δερμάτινων επιφανειών της Volvo συνι-

στώνται για τον καθαρισμό του δερμάτινου τιμονιού.

## **Εσωτερικά πλαστικά, μεταλλικά και ξύλινα μέρη**

Για τον καθαρισμό των εσωτερικών εξαρτημάτων και επιφανειών συνιστάται να χρησιμοποιείτε ένα πανάκι λεπτών ινών το οποίο έχετε υγράνει ελαφρά με νερό, που διατίθεται από τους εξουσιοδοτημένους διανομείς της Volvo.

Μην τρίβετε τους λεκέδες. Ποτέ μη χρησιμοποιείτε ισχυρά απορρυπαντικά. Για τους πιο επίμονους λεκέδες, μπορείτε να χρησιμοποιήσετε ένα ειδικό καθαριστικό που διατίθεται από τους διανομείς της Volvo.

## **Ζώνες ασφαλείας**

Χρησιμοποιείτε νερό και συνθετικό απορρυπαντικό. Μπορείτε να βρείτε ειδικό καθαριστικό για υφάσματα στους εξουσιοδοτημένους διανομείς Volvo της περιοχής σας. Βεβαιωθείτε ότι η ζώνη ασφαλείας έχει στεγνώσει πριν την αφήσετε να τυλιχθεί μέσα στην υποδοχή της.

## **Ένθετα ταπέτα και ταπέτα δαπέδου**

Αφαιρέστε τα ταπέτα για να καθαρίσετε ξεχωριστά τη μοκέτα του δαπέδου και τα ταπέτα. Χρησιμοποιείτε ηλεκτρική σκούπα για να αφαιρέσετε τη σκόνη και τη βρωμιά. Κάθε ένθετο ταπέτο στερεώνεται με πείρους.



Για να αφαιρέσετε το ένθετο ταπέτο, πιάστε το από κάθε πείρο και σηκώστε το ταπέτο ευθεία πάνω.

Τοποθετήστε το ένθετο ταπέτο στη θέση του πιέζοντας σε κάθε πείρο.

### **ΠΡΟΕΙΔΟΠΟΙΗΣΗ**

Χρησιμοποιείτε μόνο ένα ταπέτο για κάθε κάθισμα και βεβαιωθείτε, πριν ξεκινήσετε, ότι το ταπέτο στο χώρο ποδιών του οδηγού είναι σωστά τοποθετημένο και στερεωμένο στους πείρους για μην παγιδευτεί δίπλα ή κάτω από τα πεντάλ.

Για τους λεκέδες στα ταπέτα δαπέδου, μετά τη χρήση ηλεκτρικής σκούπας, συνιστάται καθαριστικό για χαλιά. Τα ταπέτα δαπέδου πρέπει να καθαρίζονται με καθαριστικά που συνιστούν οι εξουσιοδοτημένοι διανομείς της Volvo.

### **Σχετικές πληροφορίες**

- Πλύσιμο του αυτοκινήτου (σ. 454)

### **Ζημιά στη βαφή**

Η βαφή αποτελεί σημαντικό μέρος της προστασίας του αυτοκινήτου από τη σκουριά και θα πρέπει να ελέγχεται τακτικά. Οι πιο συνηθισμένες ζημιές των βαμμένων επιφανειών είναι τα γδαρσίματα από πέτρες, οι γρατσουνιές και τα σημάδια στα φτερά, τις πόρτες και τους προφυλακτήρες.

### **Επιδιόρθωση μικρής ζημιάς στη βαφή**

Για να αποφύγετε την εμφάνιση σκουριάς, τυχόν ζημιά στις βαμμένες επιφάνειες πρέπει να επιδιορθώνεται αμέσως.

### **Υλικά που μπορεί να χρειαστείτε**

- Αστάρι<sup>20</sup> - διατίθεται ένα ειδικό αυτοκόλλητο αστάρι σε μορφή σπρέι π.χ. για προφυλακτήρες με πλαστική επένδυση
- βασικό χρώμα και βερνίκι - διατίθενται σε μορφή σπρέι ή στυλό/στικ επιδιόρθωσης χρώματος<sup>21</sup>.
- Αυτοκόλλητη ταινία.
- λεπτό γυαλόχαρτο<sup>20</sup>.

### **Κωδικός χρώματος**

Η ετικέτα κωδικού χρώματος βρίσκεται στην κολόνα της πόρτας του αυτοκινήτου και είναι ορατή όταν είναι ανοικτή η πίσω δεξιά πόρτα.

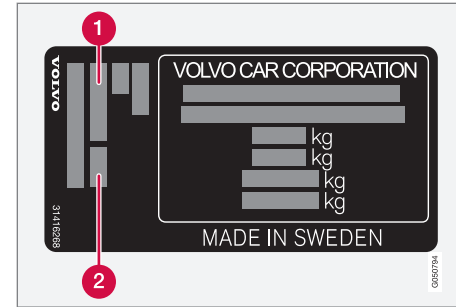

**1** Κωδικός βαφής αμαξώματος

**2** Οποιοσδήποτε δεύτερων κωδικός εξωτερικού χρώματος

Είναι σημαντικό να χρησιμοποιηθεί το σωστό χρώμα. Για τη θέση της πινακίδας προϊόντος, βλ. Τύπος (σ. 462).

<sup>20</sup> Εάν χρειάζεται.

<sup>21</sup> Ακολουθήστε τις οδηγίες που συμπεριλαμβάνονται με το πακέτο για το στυλό/στικ επιδιόρθωσης χρώματος.



## Επιδιόρθωση μικρής ζημιάς στη βαφή όπως σημάδια από πέτρες και γδαρσίματα

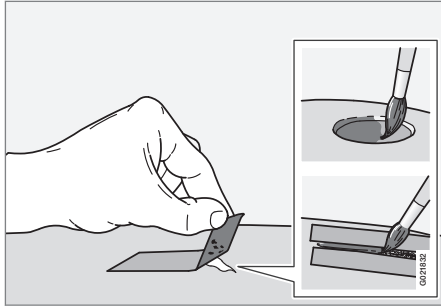

Πριν αρχίσετε την επιδιόρθωση, το αυτοκόλλητο πρέπει να είναι καθαρό και στεγνό, και η θερμοκρασία της βαμμένης επιφάνειας πάνω από 15 °C.

1. Καλύψτε με αυτοκόλλητη ταινία την επιφάνεια που έχει υποστεί ζημιά. Στη συνέχεια ξεκολλήστε την ταινία, για να αφαιρέσετε τυχόν υπολείμματα μπογιάς.

Εάν η ζημιά έχει φτάσει στο μέταλλο (λαμαρίνα), συνιστάται να χρησιμοποιηθεί αστάρι. Σε περίπτωση ζημιάς σε πλαστική επιφάνεια, πρέπει να χρησιμοποιηθεί αυτοκόλλητο αστάρι για καλύτερα αποτελέσματα - ψεκάστε μια μικρή ποσότητα μέσα στο καπάκι του σπρέι και περάστε μια λεπτή στρώση χρώματος με πινέλο.

2. Μπορείτε να τρίψετε ελαφρά τοπικά την επιφάνεια με πολύ λεπτό λειαντικό υλικό πριν τη βάψετε εάν είναι απαραίτητο (π.χ. εάν υπάρχουν τραχιές ακμές). Καθαρίστε καλά την επιφάνεια και αφήστε τη να στεγνώσει.
3. Ανακατέψτε καλά το αστάρι και απλώστε το με ένα λεπτό πινέλο, ένα σπέρτο ή κάτι παρόμοιο. Ολοκληρώστε περνώντας βασικό χρώμα και βερνίκι μόλις στεγνώσει το αστάρι.
4. Για γδαρσίματα, ακολουθήστε την ίδια διαδικασία, αλλά καλύψτε με αυτοκόλλητη ταινία την περιοχή γύρω από το γδάρισμα για να προστατεύσετε τη βαμμένη επιφάνεια που δεν έχει υποστεί ζημιά.



### ΣΗΜΕΙΩΣΗ

Εάν από το χτύπημα από πέτρα δεν έχει αποκαλυφθεί μέταλλο και υπάρχει ακόμη μια στρώση χρώματος, περάστε το σημείο με βασικό χρώμα και βερνίκι μόλις καθαρίσετε την επιφάνεια.

### Σχετικές πληροφορίες

- Αντισκωριακή προστασία (σ. 457)

# 11

## ΠΡΟΔΙΑΓΡΑΦΕΣ

01 10  
00 11

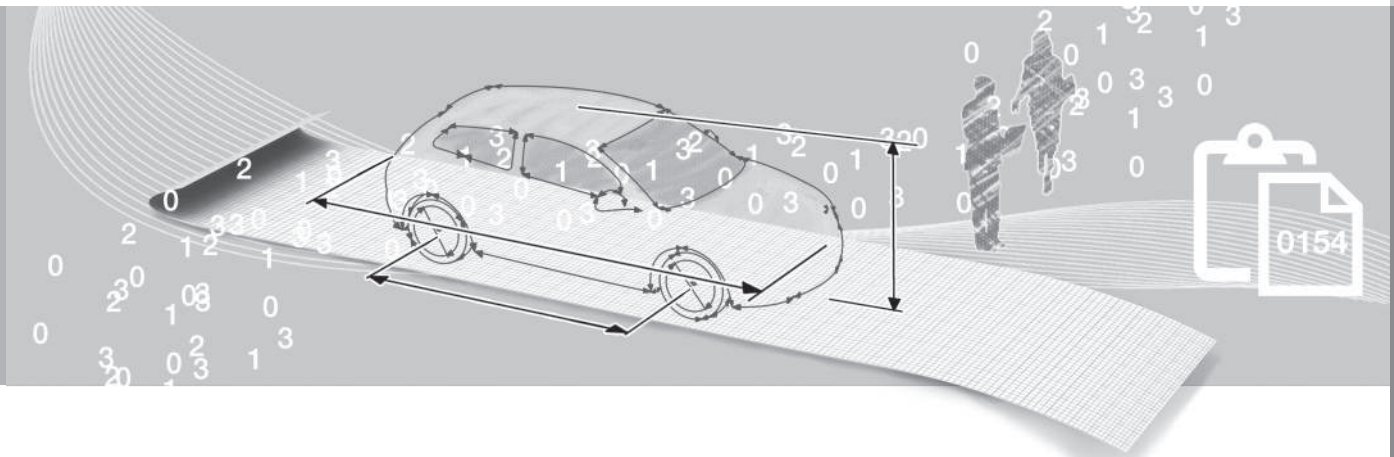





Κάθε φορά που επικοινωνείτε με κάποιον εξουσιοδοτημένο διανομέα της Volvo και όταν θέλετε να παραγγείλετε ανταλλακτικά και αξεσουάρ για το αυτοκίνητό σας, θα διευκολυνθείτε αν γνωρίζετε τον τύπο του αυτοκινήτου, τον αριθμό πλαισίου του οχήματος (VIN) και τον αριθμό του κινητήρα.

- 1 Τύπος, αριθμός πλαισίου οχήματος (VIN), μέγιστο επιτρεπτά βάρη, κωδικός εξωτερικού χρώματος και αριθμός έγκρισης τύπου. Η πινακίδα είναι τοποθετημένη στην κολόνα της πόρτας και είναι ορατή όταν είναι ανοικτή η πίσω δεξιά πόρτα.
- 2 Ετικέτα για το σύστημα A/C.
- 3 Πινακίδα συστήματος προθέρμανσης κατά τη στάθμευση.
- 4 Κωδικός κινητήρα και σειριακός αριθμός κινητήρα.
- 5 Πινακίδα λαδιού κινητήρα.
- 6 Στοιχεία τύπου κιβωτίου ταχυτήτων και σειριακός αριθμός.
  - A Μηχανικό κιβώτιο ταχυτήτων
  - B Αυτόματο κιβώτιο ταχυτήτων
- 7 Αριθμός αναγνώρισης αυτοκινήτου. (Αριθμός Πλαισίου Οχήματος, VIN).

Περισσότερες πληροφορίες σχετικά με το αυτοκίνητο περιλαμβάνονται στην άδεια του αυτοκινήτου.



#### ΣΗΜΕΙΩΣΗ

Οι πινακίδες που απεικονίζονται στο εγχειρίδιο κατόχου δεν είναι απαραίτητως ακριβή αντίγραφα των πινακίδων που υπάρχουν στο αυτοκίνητο. Έχουν συμπεριληφθεί για να επισημανθεί η κατά προσέγγιση όψη και θέση τους στο αυτοκίνητο. Οι πληροφορίες που ισχύουν για το αυτοκίνητό σας αναγράφονται στην πινακίδα στο αυτοκίνητο.

#### Σχετικές πληροφορίες

- Βάρη (σ. 465)
- Τεχνικά χαρακτηριστικά κινητήρα (σ. 468)

## Διαστάσεις

Το μήκος, το ύψος του αυτοκινήτου κ.λπ. αναγράφονται στον πίνακα.

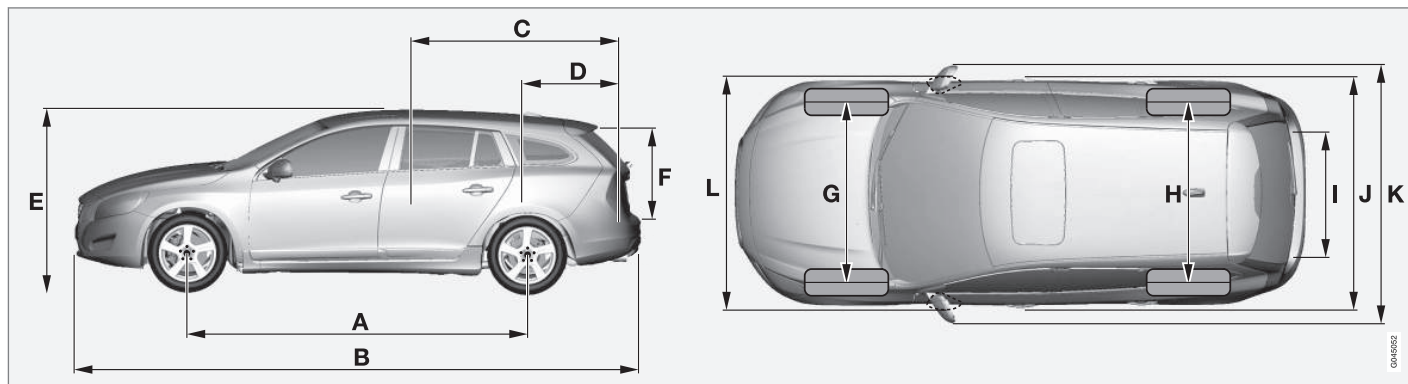

V60	Διαστάσεις	mm
A	Μεταξόνιο	2776
B	Μήκος	4635
C	Μήκος φορτίου, δάπεδο, αναδιπλωμένο πίσω κάθισμα	1749
D	Μήκος φορτίου, δάπεδο	978
E	Ύψος	1484
F	Ύψος φορτίου	658

V60	Διαστάσεις	mm
G	Μετατρόχιο μπροστά	1588 <sup>A</sup> 1578 <sup>B</sup>
H	Μετατρόχιο πίσω	1585 <sup>A</sup> 1575 <sup>B</sup>
I	Πλάτος φορτίου, δάπεδο	1082
J	Πλάτος	1866

V60	Διαστάσεις	mm
K	Πλάτος συμπ. εξωτερικών καθρεπτών	2097
L	Πλάτος συμπ. των αναδιπλωμένων εξωτερικών καθρεπτών	1899

A με ζάντες 16"

B με ζάντες 17"

## Βάρη

Το μέγ. μικτό βάρος οχήματος, κ.λπ. αναγράφεται σε μια πινακίδα στο αυτοκίνητο.

Στο απόβαρο συμπεριλαμβάνεται το βάρος του οδηγού, το ρεζερβουάρ γεμάτο κατά 90 % και όλα τα υγρά.

Το βάρος των επιβατών και των αξεσουάρ, και το φορτίο στην κεφαλή του κοτσαδόρου (σ. 466) (όταν υπάρχει συνδεδεμένο τρέιλερ) επηρεάζουν το ωφέλιμο φορτίο και δεν συμπεριλαμβάνονται στο απόβαρο.

Επιτρεπόμενο μέγ. φορτίο = Μικτό βάρος οχήματος - Απόβαρο.

## ΣΗΜΕΙΩΣΗ

Το αναγραφόμενο απόβαρο ισχύει για αυτοκίνητα με βασικό εξοπλισμό - δηλ. χωρίς πρόσθετο εξοπλισμό ή αξεσουάρ. Αυτό σημαίνει ότι, για κάθε αξεσουάρ που προστίθεται, η ικανότητα φόρτωσης του αυτοκινήτου μειώνεται αντίστοιχα κατά το βάρος του εκάστοτε αξεσουάρ.

Παραδείγματα αξεσουάρ που μειώνουν την ικανότητα φόρτωσης είναι τα επίπεδα εξοπλισμού Kinetic/Momentum/Summum, καθώς και άλλα αξεσουάρ όπως ο κοτσαδόρος, η σχάρα οροφής, η μπαγκαζιέρα οροφής, το ηχοσύστημα, τα πρόσθετα φώτα, το GPS, το σύστημα προθέρμανσης κινητήρα με καύσιμο, το πλέγμα ασφαλείας, οι μοκέτες, το κάλυμμα χώρου αποσκευών, τα ηλεκτρικά καθίσματα, κ.λπ.

Ένας σίγουρος τρόπος για να προσδιορίσετε το απόβαρο του δικού σας αυτοκινήτου είναι η ζύγισή του.

## ΠΡΟΕΙΔΟΠΟΙΗΣΗ

Τα οδηγικά χαρακτηριστικά του αυτοκινήτου αλλάζουν ανάλογα με το βάρος και τον τρόπο κατανομής του φορτίου.

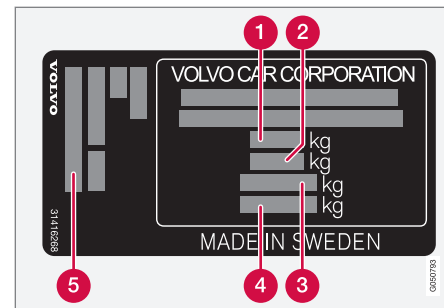

Για πληροφορίες σχετικά με τη θέση της πινακίδας, βλ. Τύπος (σ. 462).

- 1 Μέγ. μικτό βάρος οχήματος
- 2 Μέγ. βάρος ακολουθίας (αυτοκίνητο +τρέιλερ)
- 3 Μέγ. φορτίο μπροστινού άξονα
- 4 Μέγ. φορτίο πίσω άξονα
- 5 Επίπεδο εξοπλισμού

Μέγ. φορτίο: Βλ. άδεια κυκλοφορίας.

Μέγ. φορτίο οροφής: 75 kg.

### Σχετικές πληροφορίες

- Δυνατότητα ρυμούλκησης και φορτίο κεφαλής κοτσαδόρου (σ. 466)

## Δυνατότητα ρυμούλκησης και φορτίο κεφαλής κοτσαδόρου

Η δυνατότητα ρυμούλκησης και το φορτίο κεφαλής κοτσαδόρου για την οδήγηση με τρέιλερ αναγράφονται στους πίνακες.

## Μέγ. βάρος τρέιλερ με φρένα



### ΣΗΜΕΙΩΣΗ

Δεν είναι διαθέσιμοι όλοι οι κινητήρες σε όλες τις αγορές.

V60 Κινητήρας	Κωδικός κινητήρα <sup>A</sup>	Κιβώτιο ταχυτήτων	Μέγ. βάρος τρέιλερ με φρένα (kg)	Μέγ. φορτίο στην κεφαλή του κοτσαδόρου (kg)
T2	B4154T5	Αυτόμ., TF-71SC	1500	75
T3	B4204T37	Χειροκίν., M66	1600	75
T3	B4154T4	Αυτόμ., TF-71SC	1500	75
T3	B4154T6	Αυτόμ., TF-71SC	1500	75
T4	B4204T19	Χειροκίν., M66	1600	75
T4	B4204T19	Αυτόμ., TF-71SC	1600	75
T5/Bi-Fuel	B4204T11	Αυτόμ., TG-81SC	1800	90
T5	B4204T15	Αυτόμ., TG-81SC	1600	75
T5	B4204T41	Αυτόμ., TG-81SC	1800	90
T6	B4204T9	Αυτόμ., TG-81SC	1800	90
T6 AWD	B4204T9	Αυτόμ., TG-81SC	1800	90
D2	D4204T8	Χειροκίν., M66	1600	75
D2	D4204T20	Αυτόμ., TF-71SC	1600	75
D3	D4204T9	Χειροκίν., M66	1600	75

V60 Κινητήρας	Κωδικός κινητήρα <sup>A</sup>	Κιβώτιο ταχυτήτων	Μέγ. βάρος τρέιλερ με φρένα (kg)	Μέγ. φορτίο στην κεφαλή του κοτσαδόρου (kg)
D3	D4204T9	Αυτόμ., TF-71SC	1600	75
D4	D4204T14	Χειροκίν., M66	1800	90
D4	D4204T14	Αυτόμ., TG-81SC	1800	90
D4 AWD	D5244T21	Αυτόμ., TF-80SD	1800	90
D5	D4204T11	Αυτόμ., TG-81SC	1800	90

<sup>A</sup> Ο κωδικός κινητήρα, ο αριθμός εξαρτήματος και ο σειριακός αριθμός αναγράφονται στον κινητήρα, βλ. Τύπος (σ. 462).

#### Μέγ. βάρος τρέιλερ χωρίς φρένα

Μέγ. βάρος τρέιλερ χωρίς φρένα (kg)	Μέγ. φορτίο στην κεφαλή του κοτσαδόρου (kg)
750	50

#### Σχετικές πληροφορίες

- Βάρη (σ. 465)
- Οδήγηση με τρέιλερ\* (σ. 354)
- Υποβοήθηση ευστάθειας τρέιλερ - TSA (σ. 361)

# 11 Προδιαγραφές

## Τεχνικά χαρακτηριστικά κινητήρα

Οι προδιαγραφές κινητήρα (επιδόσεις κ.λπ.) για κάθε έκδοση κινητήρα αναγράφονται στον πίνακα.



### ΣΗΜΕΙΩΣΗ

Δεν είναι διαθέσιμοι όλοι οι κινητήρες σε όλες τις αγορές.

V60 Κινητήρας	Κωδικός κινητήρα <sup>A</sup>	Ροπή (kW/σ.α.λ.)	Ροπή (ιπποδύναμη/σ.α.λ.)	Ροπή (Nm/σ.α.λ.)	Αρ. κυλίνδρων	Διάμετρος (mm)	Διαδρομή (mm)	Κυβισμός (λίτρα)	Λόγος συμπίεσης
T2	B4154T5	90/5000	122/5000	220/1600-3500	4	82,0	70,9	1,498	10,5:1
T3	B4154T4	112/5000	152/5000	250/1700-4000	4	82,0	70,9	1,498	10,5:1
T3	B4204T37	112/5000	152/5000	250/1300-4000	4	82,0	93,2	1,969	11,3:1
T3	B4154T6	112/5000	152/5000	250/1700-4000	4	82,0	70,9	1,498	8,8:1
T4	B4204T19	140/4700	190/4700	300/1300-4000	4	82,0	93,2	1,969	11,3:1
T5/Bi-Fuel	B4204T11	180/5500	245/5500	350/1500-4800	4	82,0	93,2	1,969	10,8:1
T5	B4204T15	162/5500	220/5500	350/1500-4000	4	82,0	93,2	1,969	10,8:1
T5	B4204T41	180/5500	245/5500	350/1500-4800	4	82,0	93,2	1,969	8,6:1
T6 / T6 AWD	B4204T9	225/5700	306/5700	400/2100-4800	4	82,0	93,2	1,969	10,3:1
D2	D4204T8	88/3750	120/3750	280/1500-2250	4	82,0	93,2	1,969	16,0:1
D2	D4204T20	88/3750	120/3750	280/1500-2250	4	82,0	93,2	1,969	16,0:1
D3	D4204T9	110/3750	150/3750	320/1750-3000	4	82,0	93,2	1,969	16,0:1
D4	D4204T14	140/4250	190/4250	400/1750-2500	4	82,0	93,2	1,969	15,8:1

V60 Κινητή- ρας	Κωδικός κινητήρα <sup>A</sup>	Ροπή (kW/ σ.α.λ.)	Ροπή (ιπποδύναμη/ σ.α.λ.)	Ροπή (Nm/σ.α.λ.)	Αρ. κυλίν- δρων	Διάμε- τρος (mm)	Δια- δρομή (mm)	Κυβι- σμός (λίτρα)	Λόγος συμπίε- σης
D4 AWD	D5244T21	140/4000	190/4000	420/1500-3000	5	81,0	93,2	2,400	16,5:1
D5	D4204T11	165/4250	225/4250	470/1750-2500	4	82,0	93,2	1,969	15,8:1

<sup>A</sup> Ο κωδικός κινητήρα, ο αριθμός εξαρτήματος και ο σειριακός αριθμός αναγράφονται στον κινητήρα, βλ. Τύπος (σ. 462).

### Σχετικές πληροφορίες

- Ψυκτικό - ποιότητα και όγκος (σ. 473)
- Λάδι κινητήρα - προδιαγραφές και όγκος (σ. 471)

### Λάδι κινητήρα - αντίξοες συνθήκες οδήγησης

Οι αντίξοες συνθήκες οδήγησης μπορεί να οδηγήσουν σε υπερβολική αύξηση της θερμοκρασίας και της κατανάλωσης λαδιού. Παρακάτω ακολουθούν ορισμένα παραδείγματα δυσχερών συνθηκών οδήγησης.

Ελέγχετε τη στάθμη λαδιού (σ. 414) συχνότερα όταν διανύετε μεγάλες αποστάσεις:

- ρυμουλκώντας τροχόσπιτο ή τρέιλερ
- σε ορεινές περιοχές
- σε υψηλές ταχύτητες
- σε θερμοκρασίες χαμηλότερες από -30 °C ή υψηλότερες από +40 °C.

Τα παραπάνω ισχύουν και για μικρότερες αποστάσεις οδήγησης σε χαμηλές θερμοκρασίες.

Επιλέξτε πλήρως συνθετικό λάδι κινητήρα εάν οδηγείτε σε αντίξοες συνθήκες. Παρέχει μεγαλύτερη προστασία στον κινητήρα.

Η Volvo συνιστά:



### ΣΗΜΑΝΤΙΚΟ

Προκειμένου ο κινητήρας να ανταποκρίνεται στις απαιτήσεις των μεσοδιαστημάτων σέρβις, στο εργοστάσιο πραγματοποιείται πλήρωση όλων των κινητήρων με ένα ειδικό συνθετικό λάδι κινητήρα. Η επιλογή του λαδιού έχει γίνει πολύ προσεκτικά, σύμφωνα με τη διάρκεια ζωής, τα χαρακτηριστικά εκκίνησης, την κατανάλωση καυσίμου και τις συνέπειες στο περιβάλλον.

Για να μπορούν να τηρηθούν τα συνιστώμενα διαστήματα σέρβις, πρέπει να χρησιμοποιείται εγκεκριμένο λάδι κινητήρα. Χρησιμοποιείτε μόνο το συνιστώμενο τύπο λαδιού τόσο για την πλήρωση όσο και για την αλλαγή λαδιού, διαφορετικά υπάρχει κίνδυνος να επηρεαστεί η διάρκεια ζωής, τα χαρακτηριστικά εκκίνησης, η κατανάλωση καυσίμου και οι συνέπειες στο περιβάλλον.

Η Volvo Car Corporation αποποιείται κάθε ευθύνης στο πλαίσιο της εγγύησης εάν το λάδι κινητήρα που χρησιμοποιείται δεν είναι προδιαγραφόμενου τύπου και ιξώδους.

Η Volvo συνιστά οι αλλαγές λαδιών να πραγματοποιούνται σε εξουσιοδοτημένο συνεργείο της Volvo.

### Σχετικές πληροφορίες

- Λάδι κινητήρα - προδιαγραφές και όγκος (σ. 471)
- Λάδι κινητήρα - γενικά (σ. 413)



### Λάδι κινητήρα - προδιαγραφές και όγκος

Οι προδιαγραφές λαδιού κινητήρα και ο όγκος για κάθε έκδοση κινητήρα αναγράφονται στον πίνακα.

Η Volvo συνιστά:



#### ΣΗΜΕΙΩΣΗ

Δεν είναι διαθέσιμοι όλοι οι κινητήρες σε όλες τις αγορές.

V60 Κινητήρας	Κωδικός κινητήρα <sup>A</sup>	Προδιαγραφές λαδιού	Όγκος, συμπ. φίλτρου λαδιού (λίτρα)
T2	B4154T5	Castrol Edge Professional V 0W-20 ή VCC RBS0-2AE 0w20	περίπου 5,6
T3	B4154T4		περίπου 5,6
T3	B4154T6		περίπου 5,6
T3	B4204T37		περίπου 5,9
T4	B4204T19		περίπου 5,9
T5/Bi-Fuel	B4204T11		περίπου 5,9
T5	B4204T15		περίπου 5,9
T5	B4204T41		περίπου 5,9
T6 / T6 AWD	B4204T9		περίπου 5,9



V60 Κινητήρας	Κωδικός κινητήρα <sup>A</sup>	Προδιαγραφές λαδιού	Όγκος, συμπ. φίλτρου λαδιού (λίτρα)
D2	D4204T8	Castrol Edge Professional V 0W-20 ή VCC RBS0-2AE 0w20	περίπου 5,2
D2	D4204T20		περίπου 5,2
D3	D4204T9		περίπου 5,2
D4	D4204T14		περίπου 5,2
D5	D4204T11		περίπου 5,2
D4 AWD	D5244T21	<b>Προδιαγραφές λαδιού: ACEA A5/B5</b> <b>Ιξώδες: SAE 0W-30</b>	περίπου 5,9

A Ο κωδικός κινητήρα, ο αριθμός εξαρτήματος και ο σειριακός αριθμός αναγράφονται στον κινητήρα, βλ. Τύπος (σ. 462).

## Σχετικές πληροφορίες

- Λάδι κινητήρα - αντίξοες συνθήκες οδήγησης (σ. 470)
- Λάδι κινητήρα - έλεγχος και πλήρωση (σ. 414)

**Ψυκτικό - ποιότητα και όγκος**

Ο εγκεκριμένος όγκος ψυκτικού για κάθε έκδοση κινητήρα αναγράφεται στον πίνακα.

**Συνιστώμενες προδιαγραφές:** Ψυκτικό συνιστώμενο από τη Volvo αναμεμιγμένο με νερό σε ποσοστό 50%<sup>2</sup>, βλ. συσκευασία.

**ΣΗΜΕΙΩΣΗ**

Δεν είναι διαθέσιμοι όλοι οι κινητήρες σε όλες τις αγορές.

V60 Κινητήρας <sup>A</sup>		Όγκος (λίτρα)
T2	B4154T5	8,3 (8,7 <sup>B</sup> )
T3	B4154T4	
T3	B4154T6	
T3	B4204T37	
T4	B4204T19	
T5/Bi-Fuel	B4204T11	
T5	B4204T15	
T5	B4204T41	
T6 / T6 AWD	B4204T9	

V60 Κινητήρας <sup>A</sup>		Όγκος (λίτρα)
D2	D4204T8	8,9 (9,2 <sup>B</sup> )
D2	D4204T20	
D3	D4204T9	
D4	D4204T14	
D5	D4204T11	
D4 AWD	D5244T21	8,9

<sup>A</sup> Ο κωδικός κινητήρα, ο αριθμός εξαρτήματος και ο σειριακός αριθμός αναγράφονται στον κινητήρα, βλ. Τύπος (σ. 462).

<sup>B</sup> Ισχύει για αυτοκίνητα με σύστημα προθέρμανσης με καύσιμιο.

**Σχετικές πληροφορίες**

- Ψυκτικό - στάθμη (σ. 418)

<sup>2</sup> Η ποιότητα νερού πρέπει να πληροί το πρότυπο STD 1285.1.

## Λάδι κιβωτίου ταχυτήτων - προδιαγραφές και όγκος

Το συνιστώμενο λάδι κιβωτίου ταχυτήτων και ο όγκος για κάθε έκδοση κιβωτίου ταχυτήτων αναγράφονται στον πίνακα.

### Μηχανικό κιβώτιο ταχυτήτων

Μηχανικό κιβώτιο ταχυτήτων	Όγκος (λίτρα)	Συνιστώμενο υγρό μετάδοσης
M66	περίπου 1,45	BOT 350M3

#### **i** ΣΗΜΕΙΩΣΗ

Το λάδι του κιβωτίου ταχυτήτων δεν χρειάζεται αλλαγή υπό κανονικές συνθήκες οδήγησης. Ωστόσο μπορεί να χρειαστεί αλλαγή σε αντίξοες συνθήκες οδήγησης.

### Αυτόματο κιβώτιο ταχυτήτων

Αυτόματο κιβώτιο ταχυτήτων	Όγκος (λίτρα)	Συνιστώμενο υγρό μετάδοσης
TF-71SC	περίπου 6,8	AW1
TF-80SC	περίπου 7,0	AW1
TF-80SD	περίπου 7,0	AW1
TG-81SC	περίπου 6,6 <sup>A</sup> περίπου 7,5 <sup>B</sup>	AW1

A Βενζινοκινητήρες

B Πετρελαιοκινητήρες

**ΣΗΜΕΙΩΣΗ**

Το λάδι του κιβωτίου ταχυτήτων δεν χρειάζεται αλλαγή υπό κανονικές συνθήκες οδήγησης. Ωστόσο μπορεί να χρειαστεί αλλαγή σε αντίξοες συνθήκες οδήγησης.

**Σχετικές πληροφορίες**

- Λάδι κινητήρα - αντίξοες συνθήκες οδήγησης (σ. 470)
- Τύπος (σ. 462)

### Υγρό φρένων - προδιαγραφές και όγκος

Το μέσο σε ένα υδραυλικό σύστημα φρένων ονομάζεται υγρό φρένων και χρησιμοποιείται για τη μετάδοση της πίεσης π.χ. από το πεντάλ φρένων ή την κεντρική αντλία φρένων σε μία ή περισσότερες βοηθητικές αντλίες, οι οποίες με τη σειρά τους επενεργούν σε ένα μηχανικό φρένο.

**Συνιστώμενη ποιότητα:** DOT 4

**Όγκος:** 0,6 λίτρα

### Σχετικές πληροφορίες

- Υγρό φρένων και συμπλέκτη - στάθμη (σ. 419)

### Υγρό υδραυλικού τιμονιού - ποιότητα

Υγρό υδραυλικού τιμονιού ονομάζεται το υγρό που χρησιμοποιείται στο υδραυλικό σύστημα διεύθυνσης του αυτοκινήτου.

**Συνιστώμενες προδιαγραφές:** Υγρό υδραυλικού τιμονιού που συνιστάται από τη Volvo.

### Σχετικές πληροφορίες

- Υγρό υδραυλικού τιμονιού - στάθμη (σ. 420)

**Ρεζερβουάρ - χωρητικότητα**

Η χωρητικότητα του ρεζερβουάρ για κάθε έκδοση κινητήρα αναγράφεται στον πίνακα.

Κινητήρας	Όγκος (λίτρα)	Συνιστώμενες προδιαγραφές
Βενζινοκινητήρας	περίπου 67	Καύσιμο - βενζίνη (σ. 347)
Πετρελαιοκινητήρας	περίπου 67	Καύσιμο - diesel (σ. 347)

**Δοχείο αερίου κίνησης (CNG) - ισχύει για Bi-Fuel**

Χωρητικότητα ρεζερβουάρ	περίπου 16 kg
-------------------------	---------------

** ΣΗΜΕΙΩΣΗ**

Οι πιέσεις δεξαμενής στα πρατήρια καυσίμων μπορεί να είναι διαφορετικές, συνεπώς ο προς πλήρωση όγκος του αερίου μπορεί να διαφέρει ανάμεσα σε κάθε ανεφοδιασμό.

**Σχετικές πληροφορίες**

- Ανεφοδιασμός καυσίμου (σ. 345)
- Τεχνικά χαρακτηριστικά κινητήρα (σ. 468)

## Προδιαγραφές για το σύστημα κλιματισμού

Οι συνιστώμενες προδιαγραφές και ο όγκος των υγρών και των λιπαντικών στο σύστημα κλιματισμού αναγράφονται στους παρακάτω πίνακες.

### Πινακίδα A/C

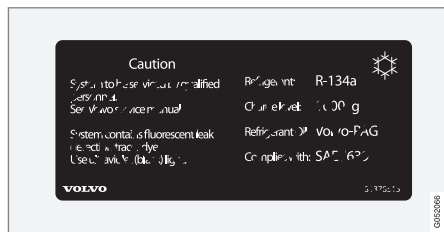

Η πινακίδα είναι τοποθετημένη στην εσωτερική πλευρά του καπό κινητήρα.

### Ψυκτικό

Κινητήρας	Βάρος	Συνιστώμενες προδιαγραφές
5-κύλινδρος πετρελαιοκινητήρας	720 G	R134a
λοιπά	800 G	

## ΠΡΟΕΙΔΟΠΟΙΗΣΗ

Το σύστημα κλιματισμού περιέχει πεπιεσμένο ψυκτικό R134a. Το σέρβις και τυχόν επισκευή αυτού του συστήματος πρέπει να γίνεται μόνο σε εξουσιοδοτημένο συνεργείο.

### Λάδι συμπιεστή

Κινητήρας	Όγκος	Συνιστώμενες προδιαγραφές
4-κύλινδρος	60 ml	PAG SP-A2
5-κύλινδρος	110 ml	PAG SP-10

### Σχετικές πληροφορίες

- Σύστημα κλιματισμού - εντοπισμός βλαβών και επισκευή (σ. 421)
- Τύπος (σ. 462)





## Κατανάλωση καυσίμου και εκπομπές CO<sub>2</sub>

Η κατανάλωση καυσίμου σε ένα όχημα μετράται σε λίτρα ανά 100 χλμ. και οι εκπομπές CO<sub>2</sub> σε γραμμάρια CO<sub>2</sub> ανά χλμ.

### Επεξήγηση



 CO <sub>2</sub>	gr CO <sub>2</sub> /km
	λίτρα/100 km

	Αστικός κύκλος οδήγησης
	Οδήγηση εκτός πόλης
	Μικτός κύκλος οδήγησης
man	μηχανικό κιβώτιο ταχυτήτων
aut	Αυτόματο κιβώτιο ταχυτήτων

 ΣΗΜΕΙΩΣΗ
Εάν τα στοιχεία κατανάλωσης και εκπομπών λείπουν, τότε συμπεριλαμβάνονται στο συνοδευτικό παράρτημα.







 ΣΗΜΕΙΩΣΗ
Δεν είναι διαθέσιμοι όλοι οι κινητήρες σε όλες τις αγορές.







11

V60 							
		CO <sub>2</sub>		CO <sub>2</sub>		CO <sub>2</sub>	
T2 (B4154T5)	aut	176	7,6	116	4,9	138	5,9
T3 (B4204T37)	man	175	7,5	112	4,8	135	5,8
T3 (B4154T4)	aut	176	7,6	116	4,9	138	5,9
T4 (B4204T19)	man	175	7,5	112	4,8	135	5,8
T4 (B4204T19)	aut	172	7,4	115	4,9	136	5,8
T5 (B4204T11)	aut	200	8,6	120	5,2	149	6,4

# 11 Προδιαγραφές



V60 							
		CO <sub>2</sub>	∅ 	CO <sub>2</sub>	∅ 	CO <sub>2</sub>	∅ 
T6 (B4204T9)	aut	207	8,9	127	5,4	157	6,7
T6 AWD (B4204T9)	aut	212	9,1	135	5,8	163	7,0
D2 <sup>A</sup> (D4204T8)	man	112	4,2	94	3,6	101	3,8
D2 <sup>B</sup> (D4204T8)	man	109	4,2	91	3,5	98	3,7
D2 <sup>A</sup> (D4204T20)	aut	123	4,7	104	4,0	111	4,2
D2 <sup>B</sup> (D4204T20)	aut	122	4,7	102	3,9	109	4,2
D3 <sup>A</sup> (D4204T9)	man	114	4,4	99	3,7	105	4,0
D3 <sup>B</sup> (D4204T9)	man	112	4,3	96	3,6	102	3,9
D3 <sup>A</sup> (D4204T9)	aut	123	4,7	104	4,0	111	4,2
D3 <sup>B</sup> (D4204T9)	aut	122	4,7	102	3,9	109	4,2
D4 <sup>A</sup> (D4204T14)	man	117	4,5	97	3,7	104	4,0
D4 <sup>B</sup> (D4204T14)	man	114	4,3	93	3,5	101	3,8

V60 							
		CO <sub>2</sub>		CO <sub>2</sub>		CO <sub>2</sub>	
D4 <sup>A</sup> (D4204T14)	aut	141	5,3	102	3,9	116	4,4
D4 <sup>B</sup> (D4204T14)	aut	135	5,2	99	3,8	112	4,3
D4 AWD (D5244T21)	aut	179	6,8	127	4,8	146	5,5
D5 (D4204T11)	aut	146	5,6	113	4,4	125	4,8

A Δεν ισχύει για την έκδοση με τις χαμηλές εκπομπές καυσαερίων.

B Αυτό ισχύει **μόνο** για την έκδοση με τις χαμηλές εκπομπές καυσαερίων.

Η κατανάλωση καυσίμου και οι τιμές εκπομπών καυσαερίων στον παραπάνω πίνακα βασίζεται σε συγκεκριμένους κύκλους οδηγησης<sup>3</sup> της ΕΕ, που ισχύουν για αυτοκίνητα με απόβαρο στη βασική έκδοση και χωρίς πρόσθετο εξοπλισμό. Το βάρος του αυτοκινήτου μπορεί να αυξηθεί ανάλογα με τον εξοπλισμό. Αυτό, σε συνδυασμό με το φορτίο του αυτοκινήτου, αυξάνει η κατανάλωση καυσίμου και οι εκπομπές διοξειδίου του άνθρακα.

Υπάρχουν διάφοροι λόγοι για την αυξημένη κατανάλωση καυσίμου σε σχέση με τις τιμές που αναγράφονται στον πίνακα. Ακολουθούν παραδείγματα:

- Το στυλ οδήγησης του οδηγού.
- Εάν ο πελάτης χρησιμοποιήσει ζάντες μεγαλύτερες από αυτές που τοποθετούνται ως στάνταρ στο βασικό εξοπλισμό του μοντέλου, η αντίσταση κύλισης αυξάνεται.

- Υψηλή ταχύτητα όταν υπάρχει μεγάλη αεροδυναμική αντίσταση λόγω του ανέμου.
- Ποιότητα καυσίμου, οδικές και κυκλοφοριακές συνθήκες, καιρικές συνθήκες και κατάσταση του αυτοκινήτου.

Με έναν συνδυασμό των παραπάνω μπορείτε να επιτύχετε σημαντική μείωση στην κατανάλωση καυσίμου. Για περισσότερες πληροφορίες, ανατρέξτε στους κανονισμούς που παρατίθενται στο<sup>3</sup>.

<sup>3</sup> Οι επίσημες αναφερόμενες τιμές κατανάλωσης καυσίμου βασίζονται σε δύο τυποποιημένους κύκλους οδηγησης σε περιβάλλον εργαστηρίου ("κύκλοι οδηγησης ΕΕ") σύμφωνα με την EU Regulation no 692/2008 και 715/2007 (Euro 5 / Euro 6) και UN ECE Regulation no 101. Οι κανονισμοί καλύπτουν τους κύκλους οδηγησης εντός και εκτός πόλης. - Αστικός κύκλος οδηγησης - η μέτρηση αρχίζει με την κρύα εκκίνηση του κινητήρα. Πραγματοποιείται προσομοίωση της οδηγησης. - Οδήγηση εκτός πόλης - το αυτοκίνητο επιταχύνει και φρενάρει σε ταχύτητες που κυμαίνονται μεταξύ 0-120 km/h (0-75 mph). Πραγματοποιείται προσομοίωση της οδηγησης. - Η εκκίνηση των αυτοκινήτων με μηχανικό κιβώτιο ταχυτήτων γίνεται με 2α (ισχύει για αυτοκίνητα με ζάντες έως 18 ιντσών). Η τιμή για τον μικτό κύκλο οδηγησης, η οποία αναγράφεται στον πίνακα, είναι ένας συνδυασμός οδηγησης εντός πόλης και εκτός πόλης, όπως επιβάλλεται από τον νόμο. Εκπομπές CO<sub>2</sub> - τα καυσαέρια συλλέγονται για να υπολογιστούν οι εκπομπές διοξειδίου του άνθρακα στη διάρκεια των δύο κύκλων οδηγησης. Αυτά στη συνέχεια υποβάλλονται σε ανάλυση και δίνουν την τιμή των εκπομπών CO<sub>2</sub>.



Μεγάλες αποκλίσεις στην κατανάλωση καυσίμου μπορεί να παρατηρηθούν σε σύγκριση με τους κύκλους οδήγησης EE<sup>3</sup> που χρησιμοποιούνται στην πιστοποίηση του αυτοκινήτου και στους οποίους βασίζονται οι τιμές κατανάλωσης στον πίνακα.

### **i** ΣΗΜΕΙΩΣΗ

Οι ακραίες καιρικές συνθήκες, η οδήγηση με τρέιλερ ή η οδήγηση σε μεγάλο υψόμετρο σε συνδυασμό με την ποιότητα καυσίμου αποτελούν παράγοντες που μπορούν να επηρεάσουν τις επιδόσεις του αυτοκινήτου.

### Εκπομπές CO<sub>2</sub> και κατανάλωση καυσίμου (αέριο κίνησης - CNG) - για Bi-Fuel

	aut
<b>Μεθάνιο</b> gr CO <sub>2</sub> /km	116
<b>Βιοαέριο</b> gr CO <sub>2</sub> /km	38
<b>Μικτός κύκλος οδήγησης</b> kg/100 km	4,3

### Προδιαγραφές CNG

Τύπος	Bi-Fuel
Απόδοση, CNG	H απόδοση ισχύος είναι η ίδια με την βενζίνη.
Επίπεδο εκπομπών	Euro 6



### ΣΗΜΕΙΩΣΗ

- Μπορεί να υπάρχουν πολλές διαφορετικές ποιότητες αερίου, καθώς και αέρια με μικρότερη περιεκτικότητα ενέργειας ή αυτονομία.
- Η κατανάλωση καυσίμου που αναφέρεται παραπάνω ισχύει για μικτό κύκλο οδήγησης. Κατά την οδήγηση σε αστικό κύκλο ή με μεγάλη ταχύτητα σε αυτοκινητόδρομο, η κατανάλωση είναι μεγαλύτερη, ενώ κατά την χαλαρή οδήγηση εκτός πόλης είναι χαμηλότερη.

### Σχετικές πληροφορίες

- Οικονομική οδήγηση (σ. 352)
- Βάρη (σ. 465)

<sup>3</sup> Οι επίσημες αναφερόμενες τιμές κατανάλωσης καυσίμου βασίζονται σε δύο τυποποιημένους κύκλους οδήγησης σε περιβάλλον εργαστηρίου ("κύκλοι οδήγησης EE") σύμφωνα με την EU Regulation no 692/2008 και 715/2007 (Euro 5 / Euro 6) και UN ECE Regulation no 101. Οι κανονισμοί καλύπτουν τους κύκλους οδήγησης εντός και εκτός πόλης. - Αστικός κύκλος οδήγησης - η μέτρηση αρχίζει με την κρύα εκκίνηση του κινητήρα. Πραγματοποιείται προσομοίωση της οδήγησης. - Οδήγηση εκτός πόλης - το αυτοκίνητο επιταχύνει και φρενάρει σε ταχύτητες που κυμαίνονται μεταξύ 0-120 km/h (0-75 mph). Πραγματοποιείται προσομοίωση της οδήγησης. - Η εκκίνηση των αυτοκινήτων με μηχανικό κιβώτιο ταχυτήτων γίνεται με 2α (ισχύει για αυτοκίνητα με ζάντες έως 18 ιντσών). Η τιμή για τον μικτό κύκλο οδήγησης, η οποία αναγράφεται στον πίνακα, είναι ένας συνδυασμός οδήγησης εντός πόλης και εκτός πόλης, όπως επιβάλλεται από τον νόμο. Εκπομπές CO<sub>2</sub> - τα καυσάερια συλλέγονται για να υπολογιστούν οι εκπομπές διοξειδίου του άνθρακα στη διάρκεια των δύο κύκλων οδήγησης. Αυτά στη συνέχεια υποβάλλονται σε ανά-λυση και δίνουν την τιμή των εκπομπών CO<sub>2</sub>.

### Ελαστικά - εγκεκριμένες πιέσεις ελαστικών

Οι εγκεκριμένες πιέσεις ελαστικών για κάθε έκδοση κινητήρα αναγράφονται στον πίνακα.

#### ΣΗΜΕΙΩΣΗ

Δεν είναι πάντοτε διαθέσιμοι όλοι οι κινητήρες, τα ελαστικά ή οι συνδυασμοί αυτών σε όλες τις αγορές.

V6 Κινητήρας	Διαστάσεις ελαστικών	Ταχύτητα (km/h)	Φορτίο, 1-3 άτομα		Μέγ. φορτίο		Πίεση ECO <sup>A</sup>
			Μπροστά (kPa) <sup>B</sup>	Πίσω (kPa)	Μπροστά (kPa)	Πίσω (kPa)	Μπροστά/πίσω (kPa)
T2 (B4154T5)	205/60 R 16 215/55 R 16 215/50 R 17 235/45 R 17 235/40 R 18 235/40 R 19	0 - 160 <sup>C</sup>	230	230	260	260	260
T3 (B4154T4)		160 <sup>D</sup>	260	240	280	260	-
T3 (B4154T6)			260	240	280	260	-
T3 (B4204T37)							
T4 (B4204T19)							
D2 (D4204T8)							
D2 (D4204T20)							
D3 (D4204T9)							
T5/Bi-Fuel (B4204T11)	215/55 R 16	0 - 160 <sup>C</sup>	230	230	260	260	260
T5 (B4204T15)	235/45 R 17	160 <sup>D</sup>	260	240	280	260	-
T5 (B4204T41)	205/60 R 16	0 - 160 <sup>C</sup>	240	240	260	260	260
D4 (D4204T14)	215/50 R 17	160 <sup>D</sup>	280	240	300	260	-
D4 AWD (D5244T21)	235/40 R 18						
	235/40 R 19						



V60 Κινητήρας	Διαστάσεις ελαστικών	Ταχύτητα (km/h)	Φορτίο, 1-3 άτομα		Μέγ. φορτίο		Πίεση ECO <sup>A</sup>
			Μπροστά (kPa) <sup>B</sup>	Πίσω (kPa)	Μπροστά (kPa)	Πίσω (kPa)	Μπροστά/πίσω (kPa)
T6 (B4204T9) T6 AWD (B4204T9) D5 (D4204T11)	215/55 R 16	0 - 160 <sup>C</sup>	230	230	260	260	260
	235/45 R 17	160+ <sup>D</sup>	280	240	300	260	-
	205/60 R 16	0 - 160 <sup>C</sup>	240	240	260	260	260
	215/50 R 17	160+ <sup>D</sup>	300	240	320	280	-
	235/40 R 18						
235/40 R 19							
Προσωρινός εφεδρικός τροχός		μέγ. 80 <sup>E</sup>	420	420	420	420	-

A Οικονομική οδήγηση.

B Σε ορισμένες χώρες, δίπλα στη μονάδα μέτρησης πίεσης "Pascal" του Διεθνούς Συστήματος Μονάδων, χρησιμοποιείται η μονάδα μέτρησης "bar": 1 bar = 100 kPa.

C 0 - 100 mph

D 100+ mph

E μέγ. 50 mph

## ΠΡΟΕΙΔΟΠΟΙΗΣΗ

Δεν πρέπει **ποτέ** να χρησιμοποιούνται ζάντες 19 ιντσών σε αυτοκίνητα που **δεν** διαθέτουν προαιρετικό εξοπλισμό R-Design ή σπορ πλαίσιο. Τυχόν χρήση ζαντών 19 ιντσών σε αυτοκίνητα με **στάνταρ πλαίσιο** αποτελεί κίνδυνο ασφάλειας, διότι υπάρχει κίνδυνος ζημιάς στο όχημα και αλλοιώνονται τα οδηγικά χαρακτηριστικά του αυτοκινήτου.

## Σχετικές πληροφορίες

- Ελαστικά - διαστάσεις (σ. 372)
- Ελαστικά - πίεση (σ. 370)
- Τύπος (σ. 462)



'Ανανέωση' φίλτρου.....	349	Αλλεργιογόνοι και ασθματογόνοι παράγοντες.....	138	Αποθηκευτικοί χώροι	
<b>A</b>		Αναδιπλούμενοι ηλεκτρικοί εξωτερικοί καθρέπτες.....	115	Μεσαία κονσόλα.....	161
Αέριο κίνησης.....	81, 408	Αναστολέας αλλαγής σχέσεων, μηχανική απενεργοποίηση.....	319	Ντουλαπάκι συνοδηγού.....	161
Αερισμός.....	140	Αναστολέας μοχλού επιλογής ταχυτήτων.....	319	Αποθηκευτικοί χώροι στο χώρο των επιβατών.....	159
Αερόσακοι SIPS.....	39	Αναστολέας της όπισθεν.....	310	Αποσβεστήρας κραδασμών.....	356
ΑΕΡΟΣΑΚΟΣ.....	36	Ανεμιστήρας		Αποσπώμενο κλειδί.....	180, 181
Αερόσακος		ECC.....	144	Ασφάλειες	
ενεργοποίηση/		Ανεφοδιασμός καυσίμου		αλλαγή.....	440
απενεργοποίηση, PACOS.....	38	CNG.....	350	Γενικά.....	440
πλευρά οδηγού.....	36, 44	πλήρωση.....	345, 350	κάτω από το ντουλαπάκι συνοδηγού.	446
πλευρά συνοδηγού.....	36, 38, 44	πορτάκι του ρεζερβουάρ.....	344	στην ηλεκτρονική μονάδα ελέγχου	
αερόσακος τύπου κουρτίνας.....	41, 44	πορτάκι του ρεζερβουάρ, χειροκίνητο		κάτω από το ντουλαπάκι συνοδηγού.	448
Αισθητήρας βροχής.....	110	άνοιγμα.....	344	στην ψυχρή ζώνη του χώρου	
Αισθητήρας κάμερας.....	241, 254	τάπα ρεζερβουάρ.....	345, 350	κινητήρα.....	452
Αισθητήρας λέιζερ.....	243	Ανίχνευση δικυκλιστών.....	248	στον χώρο αποσκευών.....	450
Αισθητήρας ραντάρ.....	221	Ανίχνευση σήραγγας.....	99	στον χώρο κινητήρα.....	441
Περιορισμοί.....	230, 231	Αντιμετώπιση προβλημάτων		Ασφαλειοθήκη.....	440
Ακροφύσια ψεκαστήρων, θερμαινόμενα.	111	Adaptive Cruise Control.....	233	Ασφαλιζόμενα μπουλόνια τροχών.....	373
Αλάρι.....	105	Αντισκωριακή προστασία.....	457	Ατμοσφαιρικός φωτισμός.....	107
Αλεξήλιο, ηλιοροφή.....	120	Ανύψωση του αυτοκινήτου.....	409	Αυτοκίνητο με δυνατότητα σύνδεσης στο	
Αλκοτέστ με φραγή εκκίνησης.....	297	Απενεργοποίηση του αναστολέα αλλαγής ταχυτήτων.....	319	διαδίκτυο	
Αλλαγή τροχού.....	375	Απόβαρο.....	465	κράτηση για σέρβις και επισκευή.....	405
				Αυτόματα πλυντήρια αυτοκινήτων.....	454
				Αυτόματη επαναφορά κλειδώματος.....	190
				Αυτόματη μεγάλη σκάλα.....	100



Αυτόματο κιβώτιο ταχυτήτων.....	312, 316
θέσεις χειροκίνητης αλλαγής σχέσεων (Geartronic).....	313
ρυμούλκηση και οδική βοήθεια.....	363
τρέιλερ.....	355

Αφαιρούμενος κοτσαδόρος αποθήκευση.....	357
---	-----

**B**

Βάθος πέλματος.....	374
---------------------	-----

Βαμμένες επιφάνειες	
ζημιά και επιδιόρθωση.....	459
κωδικός χρώματος.....	459

Βάρη	
απόβαρο.....	465

Βάση σακιδίων .....	166
---------------------	-----

Βοηθητικό παιδικό κάθισμα	
ανύψωση.....	55
θέση.....	54
κατέβασμα.....	56

**Γ**

Γδαρσίματα και μικρά σημάδια από πέτρες.....	459
Γρύλος.....	381

Γυάλισμα.....	456
---------------	-----

**Δ**

Δείκτες	
δείκτης στάθμης καυσίμου.....	69, 71
στροφόμετρο.....	69, 71
Ταχύμετρο.....	69, 71

Δείκτες ταχύτητας, ελαστικά.....	373
----------------------------------	-----

Δείκτες φθοράς πέλματος.....	370
------------------------------	-----

δείκτης εξωτερικής θερμοκρασίας.....	79
--------------------------------------	----

Δείκτης στάθμης λαδιού, ηλεκτρονικός.....	415, 417
---	----------

Δείκτης φορτίου ελαστικών.....	372
--------------------------------	-----

Δερμάτινη ταπετσαρία, οδηγίες πλύσης.	458
---------------------------------------	-----

Δέσμη προβολών	
προσαρμογή.....	109
ρύθμιση ύψους.....	97

Δέσμη προβολών, ρύθμιση.....	109
------------------------------	-----

Διακόπτης προβολών.....	95
-------------------------	----

Διακόπτης ρύθμισης θερμοκρασίας.....	145
--------------------------------------	-----

Διακοπτόμενη λειτουργία υαλοκαθαριστήρων.....	110
---	-----

Διάρκεια φωτισμού απομάκρυνσης.....	108
-------------------------------------	-----

Διάρκεια φωτισμού προσέγγισης....	109, 177
-----------------------------------	----------

Διαστάσεις.....	464
-----------------	-----

Διαστάσεις ελαστικού.....	372
---------------------------	-----

Διάρθρωση.....	397
----------------	-----

διπλό κλειδίωμα.....	194
απενεργοποίηση.....	194
προσωρινή απενεργοποίηση.....	195

Δοχείο αερίου	
χωρητικότητα.....	477

Δοχείο φυσικού αερίου (CNG)	
χωρητικότητα.....	477

Δυνατότητα ρυμούλκησης και φορτίο κεφαλής κοτσαδόρου.....	466
---	-----

**Ε**

Έγκριση τύπου	
παρακολούθηση πίεσης ελαστικών....	391
σύστημα ραντάρ.....	293
σύστημα τηλεχειριστηρίου-κλειδιού..	200

Εγχειρίδιο κατόχου, σήμανση ECO.....	27
--------------------------------------	----

Εκκίνηση Keyless (εκκίνηση χωρίς κλειδί)....	185, 186, 187, 188, 189, 303
--	------------------------------

Εκκίνηση με βοηθητικά καλώδια.....	308
------------------------------------	-----

Εκκίνηση με τηλεχειριστήριο - ERS.....	304
--	-----

Εκκίνηση χωρίς κλειδί.....	185, 186, 187, 188, 189, 303
----------------------------	------------------------------

Εκπομπές CO <sub>2</sub> .....	479
--------------------------------	-----

Εκπομπές διοξειδίου του άνθρακα.....	479	Ένδειξη σχέσης μετάδοσης.....	311	Επιφάνεια με προστατευτική επίστρωση απομάκρυνσης νερού, καθαρισμός.....	456
Έκτακτη επισκευή ελαστικού.....	397	Ενεργή υποβοήθηση στάθμευσης.....	281	Εργαλεία.....	381
ενέργεια.....	399	Ενδεικτικές λυχνίες και μηνύματα.....	286	Εσωτερικός καθρέπτης.....	116
επανέλεγχος.....	401	λειτουργία.....	281	Αυτόματη λειτουργία αντιθαμβωτικής προστασίας.....	116
φούσκωμα των ελαστικών.....	403	Περιορισμοί.....	284	Εσωτερικός καθρέπτης/εξωτερικοί καθρέπτες	
Ελαστικά		χειρισμός.....	282	εσωτερικό.....	116
βάθος πέλματος.....	374	Ενσωματωμένα ταπέτα.....	162	ηλεκτρικά αναδιπλούμενοι.....	115
δείκτες φθοράς πέλματος.....	370	Εντοπισμός βλαβών στον αισθητήρα της κάμερας.....	242	πόρτα.....	114
επισκευή κλαταρισμένου ελαστικού..	397	Εξοπλισμός έκτακτης ανάγκης		Πυξίδα.....	117
παρακολούθηση πίεσης		Κουτί πρώτων βοηθειών.....	382	Σύστημα θέρμανσης.....	115
ελαστικών.....	383, 385, 387	προειδοποιητικό τρίγωνο.....	380	Ετικέτα πιέσεων ελαστικών.....	370
πίεση.....	370, 483	Εξωτερικές διαστάσεις.....	464	Ετικέτες.....	462
Προδιαγραφές.....	483	Εξωτερικοί καθρέπτες.....	114	Εφεδρική μπαταρία.....	437
συντήρηση.....	368	Αυτόματη λειτουργία αντιθαμβωτικής προστασίας.....	115	εφεδρικός τροχός	
φορά περιστροφής.....	369	Επαναρύθμιση.....	114	τοποθέτηση.....	378
χειμερινά ελαστικά.....	374	Επαναρύθμιση των εξωτερικών καθρεπτών.....	114	Εφεδρικός τροχός.....	375
Ελαστικά Run Flat (SST).....	390	Επαναρύθμιση των ηλεκτρικών παραθύρων.....	113	<b>Z</b>	
Έλεγχος της στάθμης λαδιού κινητήρα.	414	Επιβεβαίωση κλειδώματος .....	174	Ζάντα τροχού, διαστάσεις.....	371
Ενδεικτικές λυχνίες.....	70, 73, 75	Επίπεδο υποβοήθησης τιμονιού, βλ. Υπο- βοήθηση τιμονιού.....	203	Ζάντες	
Ενδεικτικές λυχνίες και μηνύματα		Επισκόπηση οργάνων		καθαρισμός.....	455
Adaptive Cruise Control.....	234	αριστεροτίμονο μοντέλο.....	63	Ζώνη ασφαλείας.....	30
LKA.....	271	δεξιότιμονο μοντέλο.....	66	εγκυμοσύνη.....	32
Προειδοποίηση σύγκρουσης με αυτό- ματη πέδηση.....	245, 257				
Σύστημα ελέγχου προειδοποίησης οδηγού.....	262				
Σύστημα προειδοποίησης αλλαγής λωρίδας.....	266				
Ενδεικτική λυχνία κλειδώματος.....	175				

λασκάρισμα.....	32
Πίσω κάθισμα.....	33
προεντατήρας ζώνης ασφαλείας.....	33
πρόσδεση.....	31
υπενθύμιση ζώνης ασφαλείας.....	33

**H**

Ηλεκτρικά παράθυρα.....	112
Επαναρύθμιση.....	113
Ηλεκτρική ηλιοροφή.....	118
Ηλεκτρική πρίζα.....	162
χώρος αποσκευών.....	166
Ηλεκτρικό κάθισμα.....	89
Ηλεκτρικό σύστημα.....	439
Ηλεκτρικό χειρόφρενο χαμηλή τάση μπαταρίας.....	337
Ηλεκτρονικό σύστημα ακινητοποίησης (Immobiliser).....	175
Ηλεκτρονικό σύστημα κλιματισμού - ECC.....	142
Ηλιοροφή αλεξήλιο.....	120
άνοιγμα και κλείσιμο.....	118
θέση εξαερισμού.....	119
προστασία μπλοκαρίσματος.....	120

**Θ**

Θάμπωμα αποθάμβωση των παραθύρων.....	136
σχηματισμός υδρατμών στους προβολείς.....	454
Θερμαινόμενα ακροφύσια ψεκαστήρων.....	111
Θερμαντήρας καυσίμου χρονοδιακόπτης.....	152
Θερμοανακλαστικό παρμπρίζ.....	22
Θερμοκρασία πραγματική θερμοκρασία.....	137
Θέσεις κλειδιού.....	86
Θέσεις χειροκίνητης αλλαγής σχέσεων (Geartronic).....	313
Θέση ρύθμισης.....	429

**K**

Καθαρισμός αυτόματο πλυντήριο αυτοκινήτων.....	454
ζάντες.....	455
ζώνες ασφαλείας.....	458

πλύσιμο του αυτοκινήτου.....	454
ταπετσαρία.....	457
Καθαρισμός αέρα υλικά.....	139
χώρος επιβατών.....	137, 138, 139
Κάθισμα, βλ. Καθίσματα.....	88
Καθίσματα.....	88
αναδίπλωση της πλάτης μπροστινού καθίσματος.....	89
αναδίπλωση της πλάτης πίσω καθίσματος.....	92
ισχύς.....	89
προσκέφαλα, πίσω.....	91
Σύστημα θέρμανσης.....	143, 144
Καθρεπτάκι σκιαδίου.....	162
Φωτισμός.....	107
Κάλυμμα χώρου αποσκευών.....	169
Κάμερα υποβοήθησης στάθμευσης.....	277
Ρυθμίσεις.....	279
Καπό του κινητήρα, άνοιγμα.....	411
Καταλυτικός μετατροπέας.....	352
Οδική βοήθεια.....	363
Κατανομή αέρα.....	140
Ανακυκλοφορία αέρα.....	147
πίνακας.....	148
καυσαέρια, τοξικά, εισχώρηση.....	342

Καύσιμο.....	346, 347	Κλειδωμα/Ξεκλειδωμα	
κατανάλωση καυσίμου.....	479	από μέσα.....	191
οικονομία καυσίμου.....	370, 371	Ντουλαπάκι συνοδηγού.....	192
φίλτρο καυσίμου.....	348	πόρτα χώρου αποσκευών.....	193
Κέρωμα.....	456	Κλειδωμα προσωπικών αποθηκευτικών	
Κιβώτιο ταχυτήτων.....	310	χώρων.....	182
αυτόματο.....	312, 316	Κλειδωμα τιμονιού.....	304
χειροκίνητ.....	310	Κλιματισμός.....	146
Κιβώτιο ταχυτήτων Powershift.....	316, 363	Κόρνα.....	94
Κινητήρας		Κοτσαδόρος.....	356, 357
Start/Stop.....	322	αποσπώμενος, αφαίρεση.....	360
απενεργοποίηση.....	304	αποσπώμενος, σύνδεση.....	358
εκκίνηση.....	302	Προδιαγραφές.....	357
υπερθέρμανση.....	341	Κοτσαδόρος, βλ. Εξοπλισμός	
Κιτ έκτακτης επισκευής ελαστικού		ρμουύλκησης.....	356
επισκόπηση.....	398	Κοτσαδόρος - αποσπώμενος	
θέση.....	397	σύνδεση/αφαίρεση.....	358, 360
Κλαταρισμένα ελαστικά με δυνατότητα		Κουμπί πληροφοριών, PCC.....	178, 179
οδήγησης.....	390	Κουτί πρώτων βοηθειών.....	382
Κλειδαριά		Κράτηση σέρβις και επισκευή.....	405
κλειδωμα.....	189	Κρίκος ρμουύλκησης.....	364
Ξεκλειδωμα.....	189, 191	Κρύσταλλο ασφαλείας.....	27
χειροκίνητο κλειδωμα.....	190	Κωδικός χρώματος, βαφή.....	459
Κλειδαριά ασφαλείας			
παιδιών.....	47		
Κλειδαριές ασφαλείας παιδιών.....	195, 196		
Κλειδί.....	172, 174		

## Λ

Λάδι, βλ. επίσης Λάδι κινητήρα.....	470, 471
Λάδια και υγρά.....	473, 474, 476, 478
Λάδι κιβωτίου ταχυτήτων	
όγκος και κατηγορία.....	474
Λάδι κινητήρα.....	413, 470
αντίξοες συνθήκες οδήγησης.....	470
προδιαγραφές και όγκος.....	471
φίλτρο.....	413
Λάδι κινητήρα, πλήρωση.....	414
λαμπτήρες, προδιαγραφές.....	429
Λειτουργία ECO.....	332
Λειτουργία ενεργού πλαισίου – FOUR-C	203
Λειτουργία μνήμης στο κάθισμα.....	90
Λειτουργία πανικού.....	177
Λειτουργία πλήρους αερισμού.....	136, 192
Λειτουργία χωρίς κλειδί - κλειδωμα.....	187
Λειτουργία χωρίς κλειδί - Ξεκλειδωμα....	187
Λεκέδες.....	457
Λυχνίες.....	421

## Μ

Μάκτρα υαλοκαθαριστήρων.....	429
αλλαγή.....	430

αντικατάσταση, πίσω παμπριζ.....	431	Μηνύματα σφάλματος	
Θέση ρύθμισης.....	429	Adaptive Cruise Control.....	234
καθαρισμός.....	431	LKA.....	271
Μέγ. φορτίο οροφής.....	465	βλ. Μηνύματα και ενδεικτικές λυχνίες.....	234, 339
Μεγάλη/μεσαία σκάλα.....	99	Σύστημα ελέγχου προειδοποίησης οδηγού.....	262
Μεγάλη σκάλα, αυτόματα ενεργοποίηση.....	100	Σύστημα προειδοποίησης αλλαγής λωρίδας.....	266
Μενού		Μηνύματα σφάλματος στο BLIS.....	292
επισκόπηση μενού.....	121	μηχανικό κιβώτιο ταχυτήτων.....	310
Πίνακας οργάνων.....	121	GSI - Υποβοήθηση επιλογέα ταχυτήτων.....	311
Μεσαία κονσόλα.....	161	ρυμούλκηση και οδική βοήθεια.....	363
αναπηράς και σταχοδοχείο.....	161	τρέιλερ.....	355
Ρευματοδότης 12 V.....	162	Μικτό βάρος οχήματος.....	465
Μηδενισμός, χιλιομετρητής.....	128, 132	Μνήμη κλειδιού αυτοκινήτου.....	173
Μηνύματα.....	123	Μπαταρία.....	342, 432
Μηνύματα και ενδεικτικές λυχνίες		αλλαγή.....	435
Adaptive Cruise Control.....	234	Βοηθητική.....	437
LKA.....	271	Εκκίνηση.....	432
Προειδοποίηση σύγκρουσης με αυτό- ματη πέδηση.....	245, 257	εκκίνηση με βοηθητικά καλώδια.....	308
Σύστημα ελέγχου προειδοποίησης οδηγού.....	262	Προειδοποιητικές λυχνίες.....	434
Σύστημα προειδοποίησης αλλαγής λωρίδας.....	266	Σύμβολα πάνω στην μπαταρία.....	434
Σύστημα προθέρμανσης κινητήρα και χώρου επιβατών.....	154	συντήρηση.....	432
Μηνύματα στην οθόνη πληροφοριών.....	122	ηλεκτρικό κλειδί/PCC.....	183
Μηνύματα στο BLIS.....	292	υπερφόρτωση.....	342
		Μπουλόνια τροχών.....	373
		με δυνατότητα κλειδώματος.....	373

## N

Ντουλαπάκι συνοδηγού.....	161
κλειδώμα.....	192

## Ξ

Ξεκλειδώμα	
απ' έξω.....	189
από μέσα.....	191
Ξεκλειδώμα με το κλειδί.....	188

## O

Οδήγηση.....	343
με την πόρτα του χώρου αποσκευών ανοικτή.....	342
με τρέιλερ.....	354
σύστημα ψύξης.....	341
Οδήγηση με τρέιλερ	
δυνατότητα ρυμούλκησης.....	466
φορτίο στην κεφαλή του κοτσαδόρου.....	466
Οδήγηση το χειμώνα.....	343
Οδηγός ηλεκτρικής ισχύος.....	74
Οδική βοήθεια.....	365
Οθόνη πληροφοριών.....	69, 71

Οικονομική οδήγηση.....	352	Παράθυρα, εσωτερικός καθρέπτης και εξωτερικοί καθρέπτες.....	456	Πίσω λαμπτήρες θέση.....	427
ολισθηρό οδόστρωμα.....	344	Παρακολούθηση ελαστικών.....	383	Πίσω παρμπρίζ σύστημα θέρμανσης.....	115
Ολίσθηση.....	343, 344	Παρακολούθηση πίεσης ελαστικών.....	383, 385, 387	Πλάτη καθίσματος.....	89
Όργανα και χειριστήρια.....	63, 66	απενεργοποίηση.....	388	μπροστινό κάθισμα, αναδίπλωση.....	89
		Ελαστικά run flat (SST).....	390	πίσω κάθισμα, αναδίπλωση.....	92
<b>Π</b>		όπλιση.....	388	Πλευρικός αερόσακος, SIPS.....	39, 44
Παιδικά καθίσματα.....	47	Ρύθμιση.....	386	Πληροφορίες σημάτων οδικής κυκλοφορίας.....	208
άνω σημεία στερέωσης για παιδικά καθίσματα.....	61	συστάσεις.....	388	Περιορισμοί.....	211
ενσωματωμένο βοηθητικό παιδικό κάθισμα δύο σταδίων.....	54	χαμηλή πίεση ελαστικών.....	389	χειρισμός.....	208
κατηγορίες μεγεθών για παιδικά καθίσματα με σύστημα στερέωσης ISOFIX συνιστώμενα.....	58	Παρμπρίζ σύστημα θέρμανσης.....	115	Πλύση προβολέων υπό υψηλή πίεση.....	111
Σύστημα στερέωσης ISOFIX για παιδικά καθίσματα.....	57	Σύστημα θέρμανσης.....	146	Πλύση του παρμπρίζ.....	111
τύποι.....	59	Πέδηση κινητήρα, αυτόματη.....	321	Πλύσιμο του αυτοκινήτου.....	454
παιδιών		Πέρασμα από σημεία με νερά.....	341	Ποιότητα βενζίνης.....	347
ασφάλεια.....	41, 47	Περιοριστής ταχύτητας.....	211	Πομποδέκτης.....	22
θέση στο αυτοκίνητο.....	53	απενεργοποίηση.....	215	Πόρτα χώρου αποσκευών Κλειδωμα/ξεκλειδωμα.....	193
κλειδαριές ασφαλείας παιδιών.....	47	εισαγωγή.....	212, 213	Ποτήρια ασφαλείας/ενισχυμένο.....	27
παιδικά καθίσματα και πλευρικοί αερόσακοι.....	41	προειδοποίηση για υπέρβαση ταχύτητας.....	214	Προβολείς.....	422
παιδικό κάθισμα και αερόσακος.....	53	προσωρινή απενεργοποίηση.....	213	Προβολείς Active Xenon.....	103
Πακέτο εξοπλισμού Clean Zone Interior (CZIP).....	138	Πετρέλαιο.....	347	Πρόγραμμα οδήγησης ECO.....	332
		Πίεση ECO.....	483	Πρόγραμμα σέρβις.....	405
		Πίνακας οργάνων.....	69, 71		
		Πίσω κάθισμα Σύστημα θέρμανσης.....	144		

Προειδοποίηση απόστασης.....	236	Προσαρμογή των οδηγικών χαρακτηριστικών.....	203	Ρυμούλκηση.....	362
Ενδεικτικές λυχνίες και μηνύματα.....	238	προσκέφαλο		κρίκος ρυμούλκησης.....	364
Περιορισμοί.....	237	κατέβασμα.....	91, 93		
Προειδοποίηση σύγκρουσης.....	246, 247	μεσαίο κάθισμα, πίσω.....	91	<b>Σ</b>	
Προειδοποίηση σύγκρουσης με αυτόματα πέδηση.....	246	Προστασία μπλοκαρίσματος, ηλιοροφή..	120	Σβήσιμο του κινητήρα.....	304
Προειδοποιητικές λυχνίες.....	70, 73, 77	Προστασία πεζών.....	246	Σήμανση ECO, FSC, εγχειρίδιο κατόχου..	27
Αερόσακοι – SRS.....	77	Προστατευτική επίστρωση απομάκρυν- σης νερού και βρομιάς.....	456	Στάθμη λαδιού χαμηλή.....	414
Βλάβη στο σύστημα πέδησης.....	77	Προστατευτικό δίχτυ.....	168	Στατιστικά ταξιδιού.....	134
ο εναλλάκτης δεν φορτίζει.....	77	Προστατευτικό πλέγμα.....	169	Σύγκρουση.....	45
Προειδοποίηση.....	77	Πρώτες βοήθειες.....	382	Σύγκρουση, βλ. Σύγκρουση.....	45
υπενθύμιση ζώνης ασφαλείας.....	33, 77	Πυξίδα.....	117	Σύμβολα	
Χαμηλή πίεση λαδιού.....	77	ρύθμιση.....	117	Ενδεικτικές λυχνίες.....	70, 73, 75
Χειρόφρενο τραβηγμένο.....	77			Προειδοποιητικές λυχνίες.....	70, 73
Προειδοποιητική λυχνία		<b>Ρ</b>		Συμπληρωματικό σύστημα προθέρμανσης	
Adaptive Cruise Control.....	221	Ρεζερβουάρ		ηλεκτρικό.....	156, 157
σύστημα ελέγχου ευστάθειας και		όγκος.....	477	με καύσιμο.....	156
πρόσφυσης.....	204	Ρολόι, ρύθμιση.....	80	συναγερμός.....	197, 198, 199
Σύστημα προειδοποίησης		Ροπή.....	468	έλεγχος του συναγερμού.....	179
σύγκρουσης.....	251	Ρυθμίσεις πλαισίου.....	203	ενδεικτική λυχνία συναγερμού.....	198
Προειδοποιητικός ήχος		Ρύθμιση δέσμης προβολέων.....	109	μειωμένη ευαισθησία συναγερμού.....	200
Σύστημα προειδοποίησης		Ρύθμιση του τιμονιού.....	93	σήματα συναγερμού.....	199
σύγκρουσης.....	251	Ρύθμιση ύψους δέσμης των προβολέων..	97	τηλεχειριστήριο-κλειδί εκτός	
Προειδοποιητικό τρίγωνο.....	380			λειτουργίας.....	199
Προεντατήρας ζώνης ασφαλείας.....	33, 44			Συναγερμός	
Προκαθορισμένο χρονικό διάστημα.....	236			αυτόματος επανοπλισμός.....	198
Προσαρμογή της δέσμης προβολέων.....	109				

Συνιστώμενα παιδικά καθίσματα πίνακας.....	48	σύστημα ευστάθειας.....	204	Σύστημα προθέρμανσης κινητήρα.....	150
Συντήρηση		Σύστημα θέρμανσης		Σύστημα προθέρμανσης κινητήρα και χώρου επιβατών	
Αντισκωριακή προστασία.....	457	εσωτερικός καθρέπτης και εξωτερικοί καθρέπτες.....	115	άμεση διακοπή λειτουργίας.....	152
Συστάσεις κατά την οδήγηση.....	343	Καθίσματα.....	143, 144	άμεση εκκίνηση.....	151
Σύστημα		παρμπρίζ.....	115	μηνύματα.....	154
ενεργοποίηση.....	44	πίσω παρμπρίζ.....	115	χρονοδιακόπτης.....	152
Σύστημα αερόσακων.....	35	τιμόνι.....	95	Σύστημα προθέρμανσης χώρου επιβατών.....	150
προειδοποιητική λυχνία.....	34	Σύστημα κλιματισμού		Σύστημα τηλεχειριστηρίου-κλειδιού, έγκριση τύπου.....	200
Σύστημα ακινητοποίησης.....	175	αισθητήρες.....	137	Σύστημα υποβοήθησης εκκίνησης σε ανηφόρα.....	320
Σύστημα ακινητοποίησης (immobiliser) με τηλεχ/σμό.....	176	αυτόματη ρύθμιση.....	145	Σύστημα ψύξης.....	341
Σύστημα αποθάμβωσης.....	146	Γενικά.....	136	υπερθέρμανση.....	341
Σύστημα ελέγχου βραδύτητας κινητήρα	204	διακόπτης ρύθμισης θερμοκρασίας... επισκευή.....	145 421	Σχηματισμός υδρατμών στους προβολείς.....	454
Σύστημα ελέγχου ευστάθειας και πρό- σφυσης.....	204, 206	πραγματική θερμοκρασία.....	137		
χειρισμός.....	205	προσωπικές ρυθμίσεις.....	140		
Σύστημα ελέγχου κατάβασης.....	321	Σύστημα κλιματισμού, υγρό όγκος και κατηγορία.....	478		
Σύστημα ελέγχου προειδοποίησης οδηγού.....	259	Σύστημα ποιότητας αέρα IAQS.....	139		
χειρισμός.....	260	Σύστημα ποιότητας αέρα χώρου επιβα- τών (IAQS)			
Σύστημα ελέγχου πρόσφυσης.....	204	Καθαρισμός αέρα.....	139	Ταπετσαρία αυτοκινήτου.....	457
Σύστημα ελέγχου πρόσφυσης στις στροφές.....	205	Σύστημα προειδοποίησης οδηγού.....	259	Τετρακίνηση, (AWD).....	320
Σύστημα ελέγχου σπιναρίσματος.....	204	Σύστημα προειδοποίησης σύγκρουσης		Τετρακίνηση (AWD).....	320
Σύστημα ενεργού ελέγχου εκτροπής.....	204	αισθητήρας ραντάρ.....	230, 240	Τεχνικά χαρακτηριστικά κινητήρα.....	468
		Ανίχνευση πεζών.....	250	Τηλεχειριστήριο-κλειδί.....	172, 173, 174
		γενικοί περιορισμοί.....	253	αντικατάσταση μπαταρίας.....	183
		λειτουργία.....	247	αποσπώμενο κλειδί.....	180, 181
		χειρισμός.....	251		

## T

Ταπετσαρία αυτοκινήτου.....	457
Τετρακίνηση, (AWD).....	320
Τετρακίνηση (AWD).....	320
Τεχνικά χαρακτηριστικά κινητήρα.....	468
Τηλεχειριστήριο-κλειδί.....	172, 173, 174
αντικατάσταση μπαταρίας.....	183
αποσπώμενο κλειδί.....	180, 181



απώλεια.....	172
Αυτονομία.....	178, 185
λειτουργίες.....	176
Τιμόνι.....	93
Πληκτρολόγιο.....	94
ρύθμιση τιμονιού.....	93
Σύστημα θέρμανσης.....	95
χειριστήριο αλλαγής ταχυτήτων στο τιμόνι.....	94
Τραυματισμοί του αυχένα, WHIPS.....	42
τρέιλερ.....	354
καλώδιο.....	354
οδήγηση με τρέιλερ.....	354
Τρέιλερ	
δίπλωση.....	361
Τροχοί	
αντιολισθητικές αλυσίδες.....	374
αφαίρεση.....	375
τοποθέτηση.....	378
Τύπος.....	462

## Υ

Υαλοκαθαριστήρας παρμπρίζ.....	109
αισθητήρας βροχής.....	110
Υαλοκαθαριστήρες και σύστημα πλύσης	109

Υγρά, χωρητικότητες.....	432, 473, 474, 476, 477, 478
υγρό υδραυλικού τιμονιού	
Έλεγχος της στάθμης.....	420
ποιότητα.....	476
Υγρό φρένων	
προδιαγραφές και όγκος.....	476
Υγρό φρένων και συμπλέκτη.....	419
υγρό ψεκαστήρων.....	432
Υπενθύμιση ζώνης ασφαλείας.....	33
Υπερθέρμανση.....	341, 354
Υποβοήθηση διατήρησης λωρίδας χειρισμός.....	270
Υποβοήθηση ευστάθειας τρέιλερ..	205, 361
Υποβοήθηση στάθμευσης.....	272, 274
αισθητήρες υποβοήθησης	
στάθμευσης.....	276
ενδεικτική λυχνία σφάλματος.....	275
λειτουργία.....	272
προς τα πίσω.....	274
Υποβοήθηση τιμονιού, μεταβλητή.....	203
Υπολογιστής ταξιδιού.....	125, 127, 131, 134
Υψηλή θερμοκρασία κινητήρα.....	341

## Φ

Φίλτρο αιθάλης.....	349
ΦΙΛΤΡΟ ΑΙΘΑΛΗΣ ΓΕΜΑΤΟ.....	349
Φίλτρο σωματιδίων πετρελαίου.....	349
Φίλτρο χώρου επιβατών.....	138
Φλας.....	106
φορά περιστροφής.....	369
Φορτίο οροφής, μέγ. βάρος.....	465
Φόρτωση	
Γενικά.....	164
μακρύ φορτίο.....	165
φορτίο στην οροφή.....	165
χώρος αποσκευών.....	164
Φρένα.....	334, 336
Έκτακτη υποβοήθηση πέδησης, EBA .....	336
λυχνίες στον πίνακα οργάνων.....	335
πλήρωση υγρού φρένων.....	420
Σύστημα αντιμπλοκαρίσματος τροχών, ABS.....	335
σύστημα φρένων.....	334, 335, 336
Φως φρένων.....	105
χειρόφρενο.....	337
Φρένο.....	334, 335, 336
Φροντίδα του αυτοκινήτου.....	454
Δερμάτινη ταπεσαρία.....	458

Φως ομίχλης πίσω.....	104	μεγάλη σκάλα (αυτοκίνητα με ενεργούς προβολείς xenon).....	425	χώρος αποσκευών σημεία στερέωσης.....	166
Φως φρένων.....	105	μεγάλη σκάλα (αυτοκίνητα με προβολείς αλογόνου).....	425	Φωτισμός.....	107
Φώτα πορείας ημέρας.....	98	μεσαία σκάλα (αυτοκίνητα με προβολείς αλογόνου).....	424	Χώρος αποσκευών κάλυμμα χώρου αποσκευών.....	169
Φώτα στροφής.....	104	ντουί φώτων, πίσω.....	426	προστατευτικό δίχτυ.....	167
Φωτεινές ενδείξεις, PCC.....	179	φλας, μπροστά.....	426	Χώρος κινητήρα Έλεγχος.....	413
Φωτισμός Position lamp.....	97	φωτισμός πινακίδας αριθμού κυκλοφορίας.....	427	επισκόπηση.....	411
ανίχνευση σήραγγας.....	99	χώρος αποσκευών.....	428	Λάδι κινητήρα.....	413
Αυτόματη μεγάλη σκάλα.....	100	Φωτισμός οθόνης.....	97	υγρό υδραυλικού τιμονιού.....	420
αυτόματος φωτισμός, χώρος επιβατών.....	107	Φωτισμός οργάνων.....	97	Υγρό φρένων και συμπλέκτη.....	419
κουμπιά ελέγχου.....	95, 106	Φωτισμός χώρου επιβατών.....	106	ψυκτικό.....	418
λαμπτήρες, προδιαγραφές.....	429	αυτόματ.....	107		
μεγάλη/μεσαία σκάλα.....	99				
πίσω φως ομίχλης.....	104				
Προβολείς Active Xenon.....	103				
Ρύθμιση ύψους δέσμης προβολέων....	97				
στο χώρο επιβατών.....	106				
φώτα πορείας ημέρας.....	98				
φώτα στροφής.....	104				
φωτισμός απομάκρυνσης.....	108				
Φωτισμός οθόνης.....	97				
Φωτισμός οργάνων.....	97				
φωτισμός προσέγγισης.....	109, 177				
χειριστήρια για τον φωτισμό.....	97				
Φωτισμός, αντικατάσταση λαμπτήρων...	421				
καθρεπτάκι σκιαδίου.....	428				
		<b>Χ</b>			
		Χειμερινά ελαστικά.....	374		
		Χειριστήρια για τον φωτισμό.....	97		
		Χειριστήρια στο τιμόνι.....	94		
		Χειριστήριο αλλαγής ταχυτήτων στο τιμόνι.....	94		
		Χειρόφρενο.....	337		
		Χιλιόμετρητής.....	80		
		Χιλιόμετρητής, μηδενισμός.....	128, 132		
				<b>Ψ</b>	
				Ψεκαστήρας	
				Παρμπρίζ.....	111
				πίσω παρμπρίζ.....	111
				υγρό ψεκαστήρων, πλήρωση.....	432
				Ψυκτικό	
				όγκος και κατηγορία.....	473
				Ψυκτικό, έλεγχος και πλήρωση.....	418
				Ψυκτικό υγρό.....	421

**A**

ACC – Adaptive cruise control.....	219
Adaptive Cruise Control.....	219
αισθητήρας ραντάρ.....	230
αλλαγή λειτουργίας του	
cruise control.....	230
Αντιμέτωπιση προβλημάτων.....	233
απενεργοποίηση.....	227
διαχείριση ταχύτητας.....	224
επισκόπηση.....	223
κατάσταση αναμονής.....	226
λειτουργία.....	221
προσπέρασμα.....	227
προσωρινή απενεργοποίηση.....	226
ρύθμιση του χρονικού διαστήματος	
προσέγγισης.....	225
AWD, Τετρακίνηση.....	320

**B**

Bi-fuel	
εισαγωγή.....	27
Bi-Fuel	
Διακόπτης.....	351
BLIS.....	287, 288

**C**

City Safety™.....	239
Cruise control.....	215
ανάκτηση προκαθορισμένης	
ταχύτητας.....	218
απενεργοποίηση.....	219
διαχείριση ταχύτητας.....	217
προσωρινή απενεργοποίηση.....	218
CTA.....	289
CZIP (Πακέτο εξοπλισμού Clear	
Zone Interior).....	138

**D**

Diesel	
εξάντληση καυσίμου.....	348

**E**

ECC, ηλεκτρονικό σύστημα κλιματισμού	142
Eco Cruise.....	332
EcoGuide.....	74
ERS - Εκκίνηση με τηλεχειριστήριο.....	304

**F**

FOUR-C - Λειτουργία ενεργού πλαισίου	203
FSC, περιβαλλοντική σήμανση.....	27

**G**

Geartronic.....	313
GSI - Υποβοήθηση επιλογή ταχυτήτων	311

**H**

HDC.....	321
----------	-----

**I**

IAQS - Σύστημα ποιότητας αέρα χώρου	
επιβατών.....	139

**L**

Lane assistance	
χειρισμός.....	265, 269
Lane Departure Warning (LDW)	263, 264,
	265

Lane Keeping Aid - LKA..... 267, 268

LKA - Lane Keeping Aid..... 267, 268

## M

MY CAR..... 124

## P

PACOS..... 38

PAP = Ενεργή υποβοήθηση  
στάθμευσης..... 281

PCC – Personal Car Communicator  
Αυτονομία..... 179, 185  
Λειτουργίες..... 176

Personal Car Communicator..... 179

Pocket park assist - PAP..... 281

Position lamp..... 97

## Q

Queue Assist..... 228

Queue assistance..... 228

## S

Safety mode..... 45

μετακίνηση του αυτοκινήτου..... 47

προσπάθεια εκκίνησης..... 46

Sensus..... 85

Start/Stop..... 322

λειτουργία και χειρισμός..... 323

ο κινητήρας δεν σβήνει..... 325

## T

TM - Επιτήρηση ελαστικών..... 383

TPMS - Σύστημα παρακολούθησης πίε-  
σης ελαστικών..... 383, 385, 387

TSA -

Υποβοήθηση ευστάθειας τρέιλερ .. 205, 361

## V

Volvo ID..... 23

Volvo Sensus..... 85

## W

WHIPS

θέση..... 43

παιδικό κάθισμα/βοηθητικό παιδικό

κάθισμα..... 43

προστασία από τραυματισμούς του  
αυχένα (δίκην μαστιγίου)..... 42, 44



