



V40

WEB EDITION  
KULLANICI EL KİTABI



## VÄLKOMMEN!

Volvo'nuzu uzun yıllar zevkle kullanacağınızı ümit ediyoruz. Otomobiliniz, sizin ve yolcularınızın rahatı ve güvenliği dikkate alınarak tasarlanmıştır. Volvo, dünyadaki en güvenli otomobillerden biridir. Volvo'nuz aynı zamanda tüm güncel güvenlik ve çevre gereksinimlerini karşılamak üzere tasarlanmıştır.

Otomobilinizden alacağınız keyfi arttırmak için, bu kullanıcı el kitabında yer alan donanım, talimat ve bakım bilgilerini öğrenmenizi öneririz.





## 01 Giriş

|  |    |
|--|----|
| Kullanıcı bilgileri burada mevcuttur.....            | 13 |
| Araç içindeki dijital kullanıcı el kitabı.....       | 14 |
| İnternet üzerinde araç hakkında destek ve bilgi..... | 16 |
| Kullanıcı el kitabını okuma.....                     | 17 |
| Verilerin kaydedilmesi.....                          | 20 |
| Aksesuarlar ve ilave donanımlar.....                 | 21 |
| Volvo ID.....  | 22 |
| Çevre felsefesi.....                                 | 23 |
| Kullanıcı el kitabı ve çevre.....                    | 26 |
| Lamine camlar.....                                   | 26 |

## 02 Güvenlik

|  |    |
|--|----|
| Emniyet kemerleri ile ilgili genel bilgiler.....                                       | 28 |
| Emniyet kemeri - takma.....  | 29 |
| Emniyet kemeri - gevşetme.....   | 30 |
| Emniyet kemeri - hamilelik.....  | 30 |
| Emniyet kemeri uyarısı.....  | 31 |
| Emniyet kemeri gergisi.....  | 31 |
| Güvenlik - uyarı sembolü.....  | 32 |
| Hava yastığı sistemi.....  | 33 |
| Sürücü tarafındaki hava yastıkları.....  | 34 |
| Yolcu hava yastığı.....  | 34 |
| Yolcu hava yastığı - etkinleştirilmesi/ devre dışı bırakılması*.....                   | 36 |
| Yan hava yastığı (SIPS).....   | 38 |
| Yan hava yastığı (SIPS) - çocuk koltuğu/ çocuk minderini.....                          | 39 |
| Şişebilir Perde (IC).....  | 39 |
| WHIPS (boynun ani hareket sonucunda yaralanmasını önleme) hakkında genel bilgiler..... | 40 |
| WHIPS - çocuk koltukları.....  | 41 |
| WHIPS - oturma konumu.....   | 41 |
| Sistemlerin harekete geçirilmesi.....  | 42 |
| Güvenlik modu ile ilgili genel bilgiler.....   | 43 |
| Güvenlik modu - aracı çalıştırmayı deneme.....   | 44 |



|   |    |
|---|----|
| Güvenlik modu - aracın hareket ettirilmesi.....     | 45 |
| Yaya hava yastığı.....                              | 45 |
| Yaya hava yastığı - aracın hareket ettirilmesi..... | 46 |
| Yaya hava yastığı - yukarı katlama.....             | 46 |
| Çocuk güvenliği hakkında genel bilgi.....           | 47 |
| Çocuk koltukları.....                               | 48 |
| Çocuk koltuğu - yeri.....                           | 52 |
| Çocuk koltuğu - ISOFIX.....                         | 53 |
| ISOFIX - boyut sınıfları.....                       | 53 |
| ISOFIX - çocuk koltuğu tipleri.....                 | 54 |
| Çocuk koltukları - üst montaj noktaları.....        | 56 |



### 03 Göstergeler ve kumandalar

|   |    |
|---|----|
| Göstergeler ve kumandalar, soldan direksiyonlu araçlar - genel bakış..... | 58 |
| Göstergeler ve kumandalar, sağdan direksiyonlu araçlar - genel bakış..... | 61 |
| Kombine gösterge paneli.....  | 64 |
| Analog kombine gösterge tablosu - genel bakış.....                        | 64 |
| Dijital kombine gösterge tablosu - genel bakış.....                       | 65 |
| Eco kılavuzu ve Güç kılavuzu*.....  | 68 |
| Kombine gösterge tablosu - gösterge sembollerinin anlamı.....             | 69 |
| Kombine gösterge tablosu - uyarı sembollerinin anlamı.....                | 71 |
| Dış sıcaklık göstergesi.....  | 73 |
| Kilometre sayacı.....   | 74 |
| Saat.....   | 74 |
| Kombine gösterge tablosu - lisans sözleşmesi.....                         | 74 |
| Ekran sembolleri.....   | 75 |
| Volvo Sensus.....   | 78 |
| Anahtar konumları.....  | 79 |
| Anahtar konumları -farklı düzeylerdeki fonksiyonlar.....                  | 80 |
| Koltuklar, ön.....  | 81 |
| Koltuklar, ön - elektrikli.....   | 82 |



|   |     |
|---|-----|
| Koltuklar, arka.....                                  | 84  |
| Direksiyon simidi.....                                | 85  |
| Far düğmeleri.....                                    | 87  |
| Pozisyon lambaları.....                               | 89  |
| Gündüz yakılan lambalar.....                          | 89  |
| Tünel algılama*.....                                  | 90  |
| Ana/kısa far.....                                     | 90  |
| Aktif uzun far*.....                                  | 91  |
| Aktif Xenon farlar*.....                              | 93  |
| Arka sis lambası.....                                 | 94  |
| Fren lambası.....                                     | 94  |
| Dörtlü flaşör.....                                    | 95  |
| Sinyal lambaları.....                                 | 95  |
| İç aydınlatma.....                                    | 96  |
| Eve güvenli ışık süresi.....                          | 97  |
| Yaklaşma ışığı süresi.....                            | 98  |
| Farlar - far düzeninin ayarlanması.....               | 99  |
| Silecekler ve yıkayıcılar.....                        | 102 |
| Elektrikli camlar.....                                | 104 |
| Kapı aynaları.....                                    | 106 |
| Camlar, dikiz aynaları ve kapı aynaları - ısıtma..... | 107 |
| Dikiz aynası - iç.....                                | 108 |
| Cam tavan*.....                                       | 108 |



|  |     |
|--|-----|
| Pusula*.....   | 109 |
| Menüde gezime - kombine gösterge tablosu.....            | 110 |
| Menü genel bakış - analog kombine gösterge tablosu.....  | 111 |
| Menü genel bakış - dijital kombine gösterge tablosu..... | 111 |
| Mesajlar.....  | 111 |
| Mesajlar - kullanımı.....                                | 112 |
| MY CAR.....  | 113 |
| Yol bilgisayarı.....                                     | 114 |
| Yol bilgisayarı - analog kombine gösterge tablosu.....   | 116 |
| Yol bilgisayarı - dijital kombine gösterge tablosu.....  | 120 |
| Yol bilgisayarı - seyir istatistikleri*.....             | 123 |



## 04 Klima

|  |     |
|--|-----|
| Klima kontrolü hakkında genel bilgi.....           | 125 |
| Gerçek sıcaklık.....                               | 126 |
| Sensörler - klima kontrolü.....                    | 126 |
| Hava kalitesi.....                                 | 126 |
| Hava kalitesi - yolcu bölmesi filtresi.....        | 127 |
| Hava kalitesi - Temiz Bölge İç Paketi (CZIP)*..... | 127 |
| Hava kalitesi - IAQS*.....                         | 128 |
| Hava kalitesi - malzeme.....                       | 128 |
| Menü ayarları - klima kontrolü.....                | 128 |
| Yolcu kabininde hava dağıtımı.....                 | 129 |
| Elektronik klima kontrolü - ECC*.....              | 131 |
| Elektronik sıcaklık kontrolü - ETC.....            | 132 |
| Isıtmalı ön koltuklar*.....                        | 133 |
| Isıtmalı arka koltuk*.....                         | 133 |
| Fan.....   | 134 |
| Otomatik düzenleme.....                            | 134 |
| Yolcu kabinindeki sıcaklık kontrolü.....           | 135 |
| Klima.....   | 135 |
| Ön camın buğusunu giderme ve buzunu çözme.....     | 136 |
| Hava dağıtımı - iç hava dolaşımı.....              | 137 |
| Hava dağıtımı - tablo.....                         | 138 |
| Motor ve yolcu kabini ısıtıcısı*.....              | 140 |



|   |     |
|---|-----|
| Motor bloğu ısıtıcısı ve yolcu bölmesi ısıtıcısı* - doğrudan çalışma..... | 141 |
| Motor bloğu ısıtıcısı ve yolcu bölmesi ısıtıcısı* - hemen durdurma.....   | 142 |
| Motor bloğu ve yolcu kabini ısıtıcısı* - zamanlayıcı.....                 | 142 |
| Motor bloğu ısıtıcısı ve yolcu kabini ısıtıcısı* - mesajlar.....          | 143 |
| İlave ısıtıcı*.....   | 144 |
| Yakıtla çalışan ek ısıtıcı*.....  | 144 |
| Elektrikli ilave ısıtıcı*.....  | 145 |



## 05 Yükleme ve depolama

|   |     |
|---|-----|
| Eşya bölmeleri.....                     | 147 |
| Eşya gözü sürücü tarafı.....            | 149 |
| Tünel konsolu.....                      | 149 |
| Tünel konsolu - kol dayaması.....       | 149 |
| Tünel konsolu - çakmak ve küllük*.....  | 150 |
| Torpedo gözü.....                       | 150 |
| İşlemeli paspaslar*.....                | 150 |
| Makyaj aynası.....                      | 151 |
| Tünel konsolu - 12 V soketler.....      | 151 |
| Yükleme.....                            | 152 |
| Yükleme - uzun yük.....                 | 153 |
| Tavan yükü.....                         | 153 |
| Yük bağlama kopçaları.....              | 153 |
| Yükleme - torba tutucusu.....           | 154 |
| Yükleme - katlanır torba tutucusu*..... | 154 |
| 12 V soket - bagaj bölmesi.....         | 155 |
| Kargo ağı.....                          | 155 |
| Şapka rafı.....                         | 157 |



## 06 Kilitler ve alarm

|   |     |
|---|-----|
| Uzaktan kumanda anahtarı.....   | 159 |
| Uzaktan kumanda anahtarı - kaybedilmesi .....                         | 159 |
| Uzaktan kumanda anahtarı - kişiselleştirme*.....                      | 160 |
| Kilitleme/kilit açma - gösterge.....                                  | 161 |
| Kilit göstergesi.....   | 161 |
| Uzaktan kumanda anahtarı - elektronik immobilizer.....                | 162 |
| İzleme sistemli uzaktan kumandalı immobilizer*.....                   | 162 |
| Uzaktan kumanda anahtarı - fonksiyonlar.....                          | 163 |
| Uzaktan kumanda anahtarı - menzil.....                                | 164 |
| PCC* özelliği olan uzaktan kumanda anahtarı - özgün fonksiyonlar..... | 165 |
| PCC* özelliği olan uzaktan kumanda anahtarı - menzil.....             | 166 |
| Çıkartılabilir anahtar dili.....                                      | 166 |
| Çıkartılabilir anahtar dili - çıkartılması/takılması.....             | 167 |
| Çıkartılabilir anahtar dili - kapıların kilidinin açılması.....       | 167 |
| Uzaktan kumanda anahtarı/PCC - akünün değiştirilmesi.....             | 168 |
| Anahtarsız sürüş*.....  | 169 |



|   |     |
|---|-----|
| Anahtarsız Sürüş* - menzil.....   | 169 |
| Anahtarsız Sürüş* - uzaktan kumanda anahtarının güvenli kullanımı.....  | 170 |
| Anahtarsız Sürüş* - uzaktan kumanda anahtarı fonksiyonuyla girişim..... | 170 |
| Anahtarsız Sürüş* - kilitleme.....                                      | 171 |
| Anahtarsız Sürüş* - kilit açma.....                                     | 171 |
| Anahtarsız Sürüş* - anahtar dili kilit açma.....                        | 172 |
| Anahtarsız Sürüş* - kilit ayarları.....                                 | 172 |
| Anahtarsız Sürüş* - anten konumu.....                                   | 173 |
| Kilitleme/kilit açma - dışardan .....                                   | 173 |
| Kapının elle kilitlemesi.....   | 174 |
| Kilitleme/kilit açma - içeriden.....                                    | 175 |
| Global açılış.....  | 176 |
| Kilitleme/açma - torpido gözü.....                                      | 176 |
| Kilitleme/kilit açma - yükleme kapağı.....                              | 177 |
| Yakıt doldurma kapağının kilitlemesi/açılması.....                      | 178 |
| Deadlock güvenlik kilidi fonksiyonu*.....                               | 178 |
| Çocuk güvenlik kilitleri - manuel etkinleştirme.....                    | 180 |
| Çocuk güvenlik kilitleri - elektrikli etkinleştirme*.....               | 180 |
| Alarm.....  | 181 |



|  |     |
|--|-----|
| Alarm göstergesi.....                            | 182 |
| Alarm - otomatik yeniden etkinleştirme..         | 182 |
| Alarm - otomatik etkinleştirme.....              | 183 |
| Alarm - uzakta kumanda anahtarı çalışmıyor.....  | 183 |
| Alarm sinyalleri.....                            | 183 |
| Azaltılmış alarm seviyesi.....                   | 184 |
| Tip onayı - uzaktan kumanda anahtar sistemi..... | 184 |



## 07 Sürücü desteği

|  |     |
|--|-----|
| Elektronik denge kontrolü (ESC) - genel.....                             | 186 |
| Elektronik denge kontrolü (ESC) - çalıştırma.....                        | 187 |
| Elektronik denge kontrolü (ESC) - semboller ve mesajlar.....             | 188 |
| Yol işareti bilgileri (RSI).....   | 190 |
| Yol işareti bilgileri (RSI)* - çalışması.....                            | 190 |
| Yol işareti bilgileri (RSI)* - kısıtlılıkları.....                       | 192 |
| Hız sınırlayıcı*.....  | 192 |
| Hız sınırlayıcı* - başlarken.....  | 193 |
| Hız sınırlayıcı* - hızın değiştirilmesi.....                             | 194 |
| Hız sınırlayıcı - geçici olarak devre dışı bırakma ve bekleme modu*..... | 194 |
| Hız sınırlayıcı* - Hız aşımı alarmı.....                                 | 195 |
| Hız sınırlayıcı* - devreden çıkartılması.....                            | 196 |
| Cruise control*.....   | 196 |
| Cruise control* - hızın yönetilmesi.....                                 | 197 |
| Cruise control* geçici olarak devre dışı bırakma ve bekleme modu.....    | 198 |
| Cruise control* - Ayarlı hızı sürdür.....                                | 200 |
| Cruise control* - devre dışı bırakılması.....                            | 201 |
| Adaptif cruise control sistemi (ACC)*.....                               | 201 |
| Adaptif cruise control* - fonksiyonu.....                                | 202 |
| Adaptif cruise control* - genel bakış.....                               | 204 |
| Adaptif cruise control* - hızın yönetilmesi.....                         | 205 |



|   |     |
|---|-----|
| Adaptif cruise control* - zaman aralığını ayarlama.....                         | 206 |
| Adaptif cruise control* - geçici olarak devre dışı bırakma ve bekleme modu..... | 207 |
| Adaptif cruise control* - başka bir aracın sollanması.....                      | 208 |
| Adaptif cruise control* - devre dışı bırakılması.....                           | 209 |
| Adaptif Cruise Control* - queue assistance.....                                 | 209 |
| Adaptif cruise control* - cruise control fonksiyonunu değiştirin.....           | 211 |
| Radar sensörü.....  | 211 |
| Radar sensörü - kısıtlılıkları.....   | 212 |
| Adaptif cruise control* - arıza izleme ve eylem.....                            | 214 |
| Adaptif cruise control* - semboller ve mesajlar.....                            | 215 |
| Mesafe İkazı*.....  | 217 |
| Mesafe Uyarısı* - kısıtlılıkları.....   | 218 |
| Mesafe Uyarısı* - semboller ve mesajlar.....                                    | 219 |
| City Safety™.....   | 220 |
| City Safety™ - fonksiyon.....   | 220 |
| City Safety™ - çalışması.....   | 221 |
| City Safety™ - Kısıtlılıkları.....  | 222 |
| City Safety™ - lazer sensörü.....   | 224 |



|   |     |
|---|-----|
| City Safety™ - semboller ve mesajlar.....                         | 226 |
| Çarpışma uyarı sistemi*.....                                      | 227 |
| Çarpışma uyarı sistemi* - fonksiyonu.....                         | 228 |
| Çarpışma uyarı sistemi* - bisiklet sürücülerinin algılanması..... | 229 |
| Çarpışma uyarı sistemi* - yayaların algılanması.....              | 230 |
| Çarpışma uyarı sistemi* - çalışması.....                          | 231 |
| Çarpışma uyarı sistemi* - sınırlar.....                           | 232 |
| Çarpışma uyarı sistemi* - kamera sensörünün kısıtlılıkları.....   | 233 |
| Çarpışma uyarı sistemi* - semboller ve mesajlar.....              | 235 |
| Sürücü İkaz Sistemi*.....   | 236 |
| Driver Alert Control (DAC)*.....                                  | 236 |
| Driver Alert Control (DAC)* - çalışması.....                      | 237 |
| Driver Alert Control (DAC)* - semboller ve mesajlar.....          | 238 |
| Şeritte Kalma Yardımı*.....                                       | 239 |
| Şeritte Kalma Yardımı - fonksiyon.....                            | 239 |
| Şeritte Kalma Yardımı - çalıştırma.....                           | 241 |
| Şeritte Kalma Yardımı - kısıtlamalar.....                         | 242 |
| Şeritte Kalma Yardımı - semboller ve mesajlar.....                | 243 |
| Park Yardımcısı*.....   | 244 |





|  |     |
|--|-----|
| Park yardım sistemi* - fonksiyonu.....                 | 244 |
| Park yardım sistemi* - geriye.....                     | 245 |
| Park yardım sistemi* - ön.....                         | 246 |
| Park yardım sistemi* - arıza göstergesi..              | 247 |
| Park yardım sistemi* - sensörlerin temizlenmesi.....   | 247 |
| Park etmeye yardımcı kamera.....                       | 248 |
| Park yardım kamerası - ayarlar.....                    | 250 |
| Park yardım kamerası - kısıtlılıkları.....             | 252 |
| Park Yardımı Pilotu (PAP)*.....                        | 252 |
| Park Yardım Pilotu (PAP)* - fonksiyonu..               | 253 |
| Park Yardım Pilotu (PAP)* - çalışması.....             | 253 |
| Park Yardım Pilotu (PAP)* - kısıtlılıkları...          | 255 |
| Aktif Part Yardımı (PAP)* - semboller ve mesajlar..... | 256 |
| BLIS.....  | 257 |
| BLIS - çalışması.....                                  | 258 |
| CTA*.....  | 259 |
| BLIS ve CTA - semboller ve mesajlar....                | 261 |
| Uyarlanabilir direksiyon kuvveti*.....                 | 261 |
| Tip onayı - radar sistemi.....                         | 262 |



## 08 Çalıştırma ve sürüş

|  |     |
|--|-----|
| Alkol kilidi*.....                               | 266 |
| Alkol kilidi* - işlevler.....                    | 266 |
| Alkol kilidi* - saklanması.....                  | 267 |
| Alkol kilidi* - motoru çalıştırmadan önce        | 267 |
| Alkol kilidi* - unutmayın.....                   | 268 |
| Alkol kilidi* - metin mesajları.....             | 270 |
| Motorun çalıştırılması.....                      | 270 |
| Motorun durdurulması.....                        | 272 |
| Direksiyon kilidi.....                           | 272 |
| Çalıştırma yardımı.....                          | 272 |
| Şanzımanlar.....                                 | 273 |
| Düz şanzıman.....                                | 274 |
| Vites değiştirme göstergesi*.....                | 274 |
| Otomatik şanzıman - Geartronic*.....             | 275 |
| Otomatik şanzıman - Powershift*.....             | 279 |
| Vites kolu kilidi.....                           | 281 |
| Yokuşta kalkış desteği (HSA)*.....               | 282 |
| Start/Stop*.....                                 | 282 |
| Start/Stop* - işlev ve işletim.....              | 283 |
| Start/Stop* - motor durmaz.....                  | 284 |
| Start/Stop* - motor otomatik olarak çalışır..... | 285 |
| Start/Stop* - motor çalışmaz.....                | 286 |



|  |     |
|--|-----|
| Start/Stop* - istemsiz durdurma düz şanzıman.....                        | 287 |
| Start/Stop* - ayarlar.....   | 287 |
| Start/Stop* - semboller ve mesajlar.....                                 | 288 |
| Sürüş modu ECO*.....   | 290 |
| Ayak freni.....  | 292 |
| Ayak freni - kilitleme önleyici fren sistemi.....                        | 293 |
| Ayak freni - acil durum fren lambaları ve otomatik dörtlü flaşörler..... | 293 |
| Ayak freni - acil fren asistanı.....                                     | 294 |
| El freni.....  | 294 |
| Suda ilerleme.....   | 295 |
| Aşırı ısınma.....  | 296 |
| Yükleme kapağı açıkken sürüş.....  | 296 |
| Aşırı yüklenme - marş aküsü.....   | 297 |
| Uzun bir yolculuktan önce.....   | 297 |
| Kışın sürüş.....   | 297 |
| Yakıt doldurma kapağı - Açma/kapatma                                     | 298 |
| Yakıt doldurma kapağı - elle açma.....                                   | 298 |
| Yakıt doldurma.....  | 299 |
| Yakıt - kullanımı.....   | 299 |
| Yakıt - benzin.....  | 300 |
| Yakıt - dizel.....   | 301 |



|  |     |
|--|-----|
| Katalitik konvertörler.....                              | 302 |
| Yakıtla doldurma, yakıt bidonuyla.....                   | 302 |
| Dizel parçacık filtresi (DPF).....                       | 302 |
| Ekonomik sürüş.....                                      | 303 |
| Römorkla seyir.....                                      | 304 |
| Römorkla sürüş - düz şanzıman.....                       | 305 |
| Römorkla sürüş - otomatik şanzıman....                   | 305 |
| Çekme braketi.....                                       | 306 |
| Sökülebilir çekme çubuğu* - saklanması                   | 307 |
| Sökülebilir çekme çubuğu* - teknik özel-<br>likler.....  | 307 |
| Sökülebilir çekme çubuğu* - takılması/<br>sökülmesi..... | 308 |
| Römork Denge Yardımı - TSA.....                          | 310 |
| Aracın çekilmesi.....                                    | 311 |
| Çekme halkası.....                                       | 313 |
| Kurtarma.....  | 313 |



## 09 Tekerlekler ve lastikler

|   |     |
|---|-----|
| Lastikler - bakım.....  | 315 |
| Lastikler - dönüş yönü.....                                       | 316 |
| Lastikler - dış aşınma göstergeleri.....                          | 317 |
| Lastikler - hava basıncı.....                                     | 317 |
| Tekerlek ve jant ebatları.....                                    | 318 |
| Lastikler - ebatlar.....  | 318 |
| Lastikler - yük indeksi.....                                      | 319 |
| Lastikler - hız kategorileri.....                                 | 319 |
| Tekerlek somunları.....   | 320 |
| Kış lastikleri.....   | 320 |
| Yedek tekerlek (stepne)*.....                                     | 321 |
| Tekerleklerin değiştirilmesi - stepnenin<br>dışarı alınması*..... | 322 |
| Tekerleklerin değiştirilmesi - tekerleklerin<br>sökülmesi.....    | 322 |
| Tekerleklerin değiştirilmesi - takma.....                         | 324 |
| Üçgen reflektör.....  | 326 |
| Kriko*.....   | 326 |
| İlk yardım çantası*.....  | 327 |
| Lastik izleme (TM)*.....  | 327 |
| Acil durum lastik onarımı*.....                                   | 329 |
| Acil durum lastik tamir seti* - genel bakış                       | 330 |
| Acil durum lastik tamir seti* - çalışması..                       | 330 |



|  |     |
|--|-----|
| Acil durum lastik tamir seti* - tekrar kon-<br>trol.....                                 | 332 |
| Acil durum patlak lastik onarım setindeki<br>kompresör ile lastiklerin şişirilmesi*..... | 333 |

# 09



## 10 Bakım ve servis

|   |     |
|---|-----|
| Volvo Servis Programı.....                            | 336 |
| Servis ve onarım randevusu alın*.....                 | 336 |
| Aracı kaldırma.....                                   | 339 |
| Kaput - açılması ve kapatılması.....                  | 341 |
| Motor bölmesi - genel bakış.....                      | 341 |
| Motor bölmesi - kontrol edilmesi.....                 | 342 |
| Motor yağı - genel.....                               | 342 |
| Motor yağı - kontrol ve doldurma.....                 | 343 |
| Soğutma sıvısı - seviyesi.....                        | 345 |
| Fren ve debriyaj hidroliği - seviye.....              | 346 |
| Klima kontrol sistemi - arıza tesbiti ve onarım.....  | 347 |
| Lamba değişimi - genel.....                           | 347 |
| Lamba değişimi - ön lambaların yeri.....              | 348 |
| Lambanın değiştirilmesi - farlar.....                 | 348 |
| Lamba değiştirme - ana/kısa far ampulünün kapağı..... | 349 |
| Lambanın değiştirilmesi - kısa far.....               | 349 |
| Lambanın değiştirilmesi - uzun far.....               | 350 |
| Lambanın değiştirilmesi - ilave uzun far..            | 350 |
| Lambanın değiştirilmesi - sinyal lambaları, ön.....   | 350 |
| Lamba değişimi - pozisyon lambaları, ön               | 351 |
| Lambanın değiştirilmesi - gündüz yanar farlar.....    | 351 |



|  |     |
|--|-----|
| Lamba değiştirme - arka lambaların yeri.   | 351 |
| Lambanın değiştirilmesi - arka sinyal lambaları, fren lambaları ve geri vites lambası..... | 352 |
| Lambanın değiştirilmesi - arka sis lambası.....  | 352 |
| Lambanın değiştirilmesi - makyaj aynası aydınlatması.....                                  | 353 |
| Lambalar - teknik özellikler .....   | 353 |
| Silecek lastikleri.....  | 354 |
| Yıkama sıvısı - doldurulması.....  | 356 |
| Marş motoru aküsü - genel.....   | 357 |
| Akü - semboller.....   | 359 |
| Marş aküsü - değiştirilmesi.....   | 359 |
| Akü - Start/Stop.....  | 360 |
| Elektrik sistemi.....  | 362 |
| Sigortalar - genel.....  | 362 |
| Sigortalar - motor bölümünde.....  | 363 |
| Sigortalar, torpido gözünün altında.....   | 366 |
| Sigortalar - sağ ön koltuğun altında.....  | 369 |
| Araç yıkama.....   | 371 |
| Pastalama ve cilalama.....   | 372 |
| Su ve kir tutmayı engelleyici kaplama.....   | 373 |
| Pas önleme.....  | 374 |
| Otomobilin içinin temizlenmesi.....  | 374 |



|                  |     |
|------------------|-----|
| Boya hasarı..... | 375 |
|------------------|-----|

# 10



01 10  
00 11

## 11 Teknik özellikler

|  |     |
|--|-----|
| Tip tanımları.....                         | 378 |
| Boyutlar.....                              | 380 |
| Ağırlıklar.....                            | 381 |
| Çekme kapasitesi ve çekme topuzu yükü..... | 382 |
| Motorun teknik özellikleri.....            | 384 |
| Motor yağı - olumsuz sürüş koşulları.....  | 386 |
| Motor yağı - kalitesi ve hacmi.....        | 387 |
| Soğutma sıvısı - derecesi ve hacmi.....    | 389 |
| Şanzıman hidroliği - derecesi ve hacmi..   | 390 |
| Fren hidroliği - kalitesi ve hacmi.....    | 391 |
| Yakıt deposu - hacim.....                  | 392 |
| Klima, sıvı - hacim ve derece.....         | 393 |
| Yakıt tüketimi ve CO2 emisyonları.....     | 394 |
| Lastikler - onaylı lastik basınçları.....  | 398 |

A-Z

## 12 Alfabetik İndeks

|                       |     |
|-----------------------|-----|
| Alfabetik İndeks..... | 400 |
|-----------------------|-----|

# 12



# 01



GİRİŞ



## Kullanıcı bilgileri burada mevcuttur

*Kullanıcı el kitabı, mobil uygulama olarak aracın ekranında, Volvo'nun destek sayfasında bulunur. Torpido gözünde bir Quick Guide ve teknik özellikler ile sigorta bilgilerini içeren kullanıcı el kitabı tamamlayıcısı bulunur. Komple basılı bir kullanıcı el kitabı sipariş edilebilir.*

## Dijital kullanıcı bilgileri

### Aracın ekranında

Aracın ekranında kullanıcı el kitabının dijital<sup>1</sup> bir versiyonu mevcuttur. Bilgiler aranabilir ve farklı kategorilere bölünebilir.

Daha fazla bilgiyi Araçtaki dijital kullanıcı el kitabı bulabilirsiniz.

### Mobil uygulama olarak

Dijital kullanıcı el kitabı ayrıca mobil uygulama olarak da mevcuttur ve örneğin App Store'dan indirilebilir. Uygulama videonun yanı sıra aracın dış ve iç görüntüleri ile görsel navigasyon seçenekleri içerir. Kullanıcı el kitabının farklı bölümleri arasında dolaşmak kolaydır ve içerik aranabilir. Daha fazla bilgiyi Mobil cihazlardaki Kullanıcı El Kitabı bulabilirsiniz.

### Web'de

Kullanıcı el kitabına hem çevrimiçi hem de PDF formatında Volvo'nun destek sayfası support.volvocars.com adresinden de erişilebilir. Destek sayfasında ayrıca videolar ve

örneğin İnternet'e bağlı hizmetler ve işlevlere yönelik adım adım talimatlar yer alır. Sayfa çoğu pazar için mevcuttur. Daha fazla bilgiyi Araç hakkında İnternet'te destek ve daha fazla bilgi kısmında bulabilirsiniz.

## Basılı kullanıcı bilgileri

### Basılı ek

Araçtaki basılı kullanıcı el kitabı, dijital kullanıcı el kitabına bir ektir<sup>1</sup> ve teknik özelliklerin yanı sıra önemli metinler ve sigortalar hakkında bilgiler içerir. Ayrıca pratik nedenlerle orta gösterge ekranındaki bilgileri okumak mümkün olmadığında yararlı olabilecek talimatlar içerir. Kullanıcı el kitabının okunması kısmında kullanıcı el kitabının nasıl bir yapısı olduğunu görebilirsiniz.

### Quick Guide

Ayrıca araçta en sık kullanılan işlevleri kullanmaya başlamanıza yardımcı olan basılı formatta bir Quick Guide da mevcuttur.

### Basılı formatta daha fazla kullanıcı bilgileri

Seçilen ekipman seviyesine, pazara, vs. bağlı olarak araçta basılı formatta ilave kullanıcı bilgileri olabilir. Komple basılı bir kullanıcı el kitabı sipariş edilebilir<sup>2</sup>. Basılı kullanıcı el kitabını veya eklerini sipariş etmek için bir Volvo satıcısına danışın.

## Araç ekranındaki dilin değiştirilmesi

Araç ekranındaki dilin değiştirilmesi, bazı bilgilerin ulusal veya yerel yasalara ve yönetmeliklere karşılık gelmemesi anlamına gelebilir.

### ! ÖNEMLİ

Sürücü her zaman, aracın trafikte güvenli bir şekilde sürülmesinden ve yürürlükteki kanun ve yönetmeliklerine uyulmasından sorumludur. Aynı zamanda aracın kullanıcı el kitabında belirtilen Volvo önerilerine uygun biçimde bakımının yapılması ve kullanılması da önemlidir.

Ekrandaki bilgiler ve basılı el kitabındaki bilgiler arasında bir fark olduğu takdirde, her zaman basılı bilgiler geçerlidir.

## İlgili bilgiler

- Araç içindeki dijital kullanıcı el kitabı (s. 14)
- İnternet üzerinde araç hakkında destek ve bilgi (s. 16)
- Kullanıcı el kitabını okuma (s. 17)

<sup>1</sup> Ekranda kullanıcı el kitabı olmayan pazarlar için komple basılı bir el kitabı araçla birlikte temin edilir.

<sup>2</sup> Bu el kitabı, ekranda kullanıcı el kitabı olmayan pazarlarda satış sırasında araca dahildir.



## Araç içindeki dijital kullanıcı el kitabı

Kullanıcı el kitabı araç içindeki ekranda okunabilir<sup>3</sup>. İçerikte arama yapılabilir ve farklı bölümler arasında gezinmek kolaydır.

Dijital kullanıcı el kitabını açın - orta konsoldaki **MY CAR** düğmesine basın, **OK/MENU** düğmesine basın ve **Kullanıcı el kitabı** öğesini seçin.

Temel navigasyon için Sistemin çalıştırılması bölümüne bakın. Daha ayrıntılı bir açıklama için aşağı bakın.

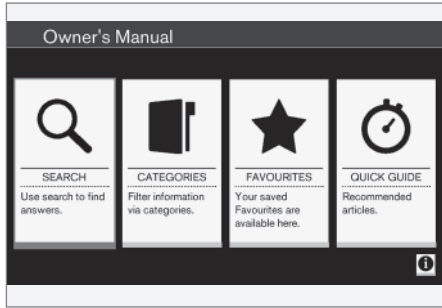

Kullanıcı el kitabı, başlangıç sayfası.

Dijital kullanıcı el kitabında bilgi bulmak için dört seçenek vardır:

- **Arama** - Bir madde bulmak için arama fonksiyonu.
- **Kategoriler** - Bütün maddeler kategoriler halinde sıralanmış durumda.
- **Favoriler** - Favori-yer imine sahip maddelere hızlı erişim.
- **Quick Guide** - Sık kullanılan işlevler için çeşitli makaleler.

Dijital kullanıcı el kitabı hakkında bilgi almak için sağ köşede yer alan bilgi sembolünü seçin.

## DİKKAT

Dijital kullanıcı el kitabı sürüş sırasında kullanılamaz.

## Arama

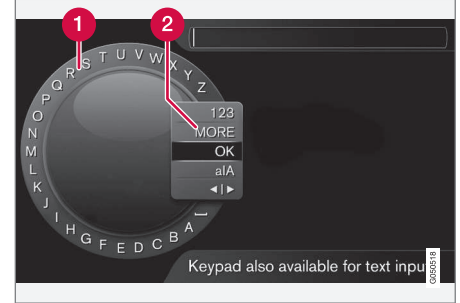

Karakter çarkı kullanarak arama yapmak.

- 1 Karakter listesi.
- 2 Giriş modunun değiştirilmesi (aşağıdaki tabloya bakınız).

Örneğin "emniyet kemeri" gibi bir arama terimi girmek için karakter çarkını kullanın.

1. **TUNE** düğmesini istediğiniz harfe döndürün, onaylamak için **OK/MENU** düğmesine basın. Orta konsoldaki kumanda panelindeki numara ve harf düğmeleri de kullanılabilir.
2. Bir sonraki harfle devam edin.

<sup>3</sup> Bazı araç modelleri için geçerlidir.



3. Giriş modunu rakam veya özel karakter olarak değiştirmek veya bir arama yapmak için **TUNE** düğmesini giriş modunu (2) değiştirme listesindeki seçeneklerden birine (aşağıdaki tabloda verilen açıklamalara bakın) döndürün, **OK/MENU** düğmesine basın.

|                |   |
|----------------|---|
| <b>123/ABC</b> | <b>OK/MENU</b> düğmesiyle harfler ve rakamlar arasında geçiş yapınız.   |
| <b>DAHA</b>    | <b>OK/MENU</b> ile özel karakterlere değiştirin.  |
| <b>OK</b>      | Aramayı yapın. Bir arama sonucu maddesi seçmek için <b>TUNE</b> düğmesini döndürün, maddeye gitmek için <b>OK/MENU</b> düğmesine basın. |

|     |  |
|-----|--|
| a A | <b>OK/MENU</b> ile küçük harf ve büyük harf arasında değiştir.   |
| ◀ ▶ | Karakter çarkından arama alanına değiştir. <b>TUNE</b> ile imleci hareket ettirin. <b>EXIT</b> ile yanlış yazılanları silin. Karakter çarkına dönmek için <b>OK/MENU</b> düğmesine basın.<br>Kontrol panelindeki rakam ve harf düğmelerinin arama alanını düzenlemek için kullanılabileceğine dikkat edin. |

### Nümerik klavyeyle giriş yapın



Nümerik klavye.

Karakterleri girerken bir diğer yolu da orta konsoldaki **0-9**, **\*** ve **#** düğmelerini kullanmaktır.



Örn. **9** düğmesine basıldığında düğme altında tüm karakterleri<sup>4</sup> içeren bir çubuk görüntülenir, örn. **W**, **x**, **y**, **z** ve **9**. Düğmeye hızlı basışlar imleci bu karakterlere ilerletir.

- İstedığınız karakteri seçmek için imleci o karakter üzerine getirerek durdurun - karakter giriş hattında görüntülenir.
- **EXIT** kullanarak silin/kaldırın.

Bir rakam girmek için ilgili rakam tuşunu basılı tutunuz.

### Kategoriler

Kullancı el kitabındaki maddeler ana kategoriler ve alt kategorilere ayrılmıştır. Aynı madde daha kolay bulunması için birden fazla uygun kategoride bulunabilir.

Kategori ağacında gezinmek için **TUNE** düğmesini çevirin ve bir kategori açmak için **OK/MENU** düğmesine basın - seçili  - veya madde - seçili . Bir önceki görünüme dönmek için **EXIT** düğmesine basın.

### Favoriler

Burada favori olarak kaydedilen makaleler yer alır. Bir makaleyi favori olarak seçmek için aşağıdaki "Makalede dolaşma" başlığına bakın.

Favori listesinde dolaşmak için **TUNE** düğmesini çevirin ve makaleyi açmak için **OK/MENU** düğmesine basın. Bir önceki görünüme dönmek için **EXIT** düğmesine basın.

<sup>4</sup> Her bir düğmenin karakteri pazar/ülke/dile göre farklılık gösterebilir.

**Quick Guide**

Burada aracın en sık kullanılan işlevlerini tanımak için çeşitli makaleler yer alır. Makalelere aynı zamanda kategoriler üzerinden de erişilebilir, ama hızlı erişim için burada toplanmıştır.

Quick Guide içinde dolaşmak için **TUNE** düğmesini çevirin ve bir makaleyi açmak için **OK/MENU** düğmesine basın. Bir önceki görünüme dönmek için **EXIT** düğmesine basın.

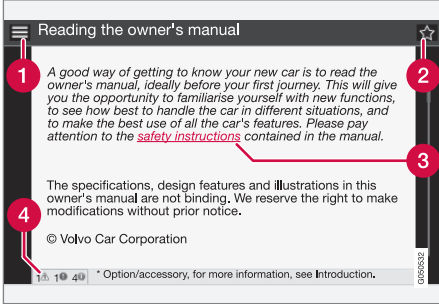
**Bir madde içinde gezinmek**

- 1 **Ana** - kullanıcı el kitabının başlangıç sayfasına yönlendirir.
- 2 **Favori** - bir makaleyi favori olarak ekler/çıkartır. Bir makaleyi favori olarak eklemek/çıkarmak için orta konsoldaki **FAV** düğmesine de basabilirsiniz.

- 3 **Vurgulanmış bağlantı** - ilişkilendirilmiş makaleye yönlendirir.
  - 4 **Özel metinler** - makale uyarılar, önemli veya dikkat edilmesi gereken metinler içeriyorsa makaledeki bu tip metinlerin sayısının yanı sıra ilgili bir sembol de gösterilir.
- Bağlantılar arasında gezinmek veya bir madde içinde dolaşmak için **TUNE** düğmesini çevirin. Ekran bir makalenin başlangıcına/sonuna geldiğinde, ana ve favori seçeneklerine bir adım daha yukarı/aşağı kayarak erişilebilir. Seçimi/vurgulanan bağlantıyı etkinleştirmek için **OK/MENU** düğmesine basın. Bir önceki görünüme dönmek için **EXIT** düğmesine basın.

**İlgili bilgiler**

- İnternet üzerinde araç hakkında destek ve bilgi (s. 16)

**İnternet üzerinde araç hakkında destek ve bilgi**

Volvo Cars web sitesinde ve destek sayfasında aracınızla ilgili ek bilgiler bulunmaktadır. Web sitesinden, sizin ve aracınız için kişisel bir web sayfası olan My Volvo'ya gitmek mümkündür.

**İnternet üzerinde destek**

Sayfayı ziyaret etmek için support.volvocars.com adresine gidin veya aşağıdaki QR kodunu kullanın. Destek sayfası çoğu pazar için mevcuttur.



Destek sayfasına yönlendiren QR kodu.

Destek sayfasındaki bilgiler aranabilir ve farklı kategorilere bölünebilir. Burada örn. internet bağlantılı servisler ve işlevler, Volvo On Call (VOC)\*, navigasyon sistemi\* ve uygulamalarla ilgili seçenekler için destek bulunmaktadır. Video ve adım adım talimatlar farklı prosedürleri açıklamaktadır, örn. aracın bir cep telefonu üzerinden internete nasıl bağlandığı.



## Destek sayfasından indirilebilir bilgi

### Haritalar

Sensus Navigation \* ile donatılmış araçlar için destek sayfasından haritalar indirme imkanı bulunmaktadır.

### Mobil uygulamalar

Model yılı 2014 ve 2015'ten seçili Volvo modelleri için, kullanıcı el kitabı uygulama biçiminde mevcuttur. VOC\* uygulamasına da buradan erişilebilir.

### Önceki model yıllarından kullanıcı el kitapları

Önceki model yıllarından kullanıcı kılavuzları burada PDF biçiminde bulunmaktadır. Quick Guide ve eklere de destek sayfasından erişilebilir. Gerekli yayını indirmek için araç modelini ve model yılını seçin.

### İletişim

Destek sayfasında müşteri desteği ve en yakın Volvo yetkili satıcısı için iletişim bilgileri bulunmaktadır.

### İnternet üzerinde My Volvo<sup>5</sup>

www.volvocars.com adresinden sizin ve aracınızın için özel bir Web sayfası olan My Volvo Web sayfasına gitmek mümkündür.

Kişisel bir Volvo ID oluşturup My Volvo Web sitesine giriş yaptığınızda başka bilgilerin yanı sıra servis, sözleşmeler ve garantiler hakkında genel bilgilere ulaşabilirsiniz. My Volvo

Web'de ayrıca araç modelinize uyarlanmış aksesuarlar ve yazılım hakkında bilgiler de yer alır.

### İlgili bilgiler

- Volvo ID (s. 22)

### Kullanıcı el kitabını okuma

*Yeni otomobilinizi tanımanın en iyi yolu, ideal olarak ilk yolculuğunuzdan önce olmak üzere, kullanıcı el kitabını okumaktır.*

Kullanıcı el kitabının okunması, yeni işlevlere aşina olma, aracınızı farklı durumlarda en iyi nasıl kullanmanız gerektiğine dair tavsiyeler alma ve otomobilin tüm özelliklerini en iyi şekilde kullanmayı öğrenmenin iyi bir yoludur. Lütfen kullanıcı el kitabındaki güvenlik talimatlarına dikkat ediniz.

Ürünümüzü iyileştirmek için geliştirme çalışmaları sürekli devam etmektedir. Uyarlamalar, kullanıcı el kitabındaki bilgilerin, açıklamaların ve resimlerin araçtaki ekipmandan farklılık göstermesi anlamına gelebilir. Önceden bildirimde bulunmadan değişiklik yapma hakkımızı saklı tutarız.

© Volvo Car Corporation

<sup>5</sup> Belirli pazarlarda geçerlidir.

## Mobil cihazlarda Kullanıcı El Kitabı



### ⓘ DİKKAT

Kullanıcı el kitabı mobil bir uygulama olarak indirilebilir (belirli araç modelleri ve mobil cihazlar için geçerlidir), bkz. [www.volvocars.com](http://www.volvocars.com).

Mobil uygulama aynı zamanda video ve aranabilir içerik ve farklı bölümler arasından kolay navigasyonu da içerir.

## Seçenekler/aksesuarlar

Tüm isteğe bağlı tipler/aksesuar tipler bir yıldız işaretini\* ile işaretlenmiştir.

Standart donanıma ek olarak, bu el kitabı aynı zamanda isteğe bağlı donanımları (fabrikada takılan donanımı) ve belirli aksesuarları da (sonradan takılan ekstra donanımı) açıklamaktadır.

Kullanıcı el kitabında anlatılan ekipman tüm otomobillerde bulunmaz - farklı pazarların ve ulusal veya yerel kanunlar ve yönetmeliklerin ihtiyaçlarına uyum için farklı ekipmana sahip olabilirler.

Neyin standart neyin isteğe bağlı/aksesuar olduğu konusunda bir belirsizlik söz konusuysa bir Volvo satıcısıyla iletişime geçin.

## Özel metinler

### ⚠ UYARI

Yaralanma riski söz konusu olduğunda bir uyarı metni görünür.

### ⚠ ÖNEMLİ

Hasar tehlikesi söz konusuysa, "Önemli" metni görünür.

### ⓘ DİKKAT

NOT metinleri, örneğin özelliklerin ve fonksiyonların kullanımını kolaylaştırmak için tavsiye ve ipuçları verir.

## Dipnot

Kullanıcı el kitabında sayfanın altında dip notlar bulunmaktadır. Bu bilgiler, bir numara aracılığıyla göndermede bulunduğu metne ek mahiyetindedir. Dip not tablodaki bir metinle ilgiliye başvuru için sayılar yerine harfler kullanılır.

## Mesaj metinleri

Araçta, menü metinlerini ve mesaj metinlerini gösteren ekranlar vardır. Kullanıcı el kitabında bu metinlerin görünümü normal metinden farklıdır. Menü metinleri ve mesaj metinlerine örnekler: **Ortam**, **Konum gönderiliyor**.

## Etiketler

Araçta, basit ve açık bir şekilde önemli bilgileri göstermek üzere tasarlanmış farklı tiplerde etiketler bulunur. Araçtaki etiketler, uyarı/bilgi açısından aşağıdaki azalan sıradaki öneme göre sıralanmıştır.

## Yaralanma uyarısı



Sarı uyarı alanındaki siyah ISO sembolleri, siyah mesaj alanındaki beyaz metin/resim. Uyarının görmezden gelinmesi durumunda ciddi yaralanma veya ölümlü sonuçlanabilecek tehlike durumlarını belirtmek için kullanılır.

## Mala zarar gelme riski



Siyah veya mavi uyarı alanı veya mesaj alanındaki beyaz ISO sembolleri ve beyaz metin/resim. Uyarının görmezden gelinmesi durumunda mala zarar gelmesiyle sonuçlanabilecek tehlike durumlarını belirtmek için kullanılır.

## Bilgi



Siyah mesaj alanı üzerinde beyaz ISO sembolleri ve beyaz metin/resim.

## **i** DİKKAT

Kullanıcı el kitabında resimlenen etiketlerle araçtakiler birebir aynı olacak şekilde tasarlanmamıştır. Araba içindeki yaklaşık görüntü ve yerlerini göstermek için el kitabında yer almaktadırlar. Sizin özgün aracınız için geçerli olan bilgiler, araçtaki etikette bulunur.

## Prosedür listeleri

Belirli durumlarda işlemlerin belirli bir sıralamayla yapılmasını gerektiren prosedürler, kullanıcı el kitabında rakamlarla belirtilmiştir.

- 1 Adım adım açıklanan talimatlar için bir dizi resim olması durumunda her adım, ilgili resimle aynı şekilde numaralandırılmıştır.
- A Talimatların sırasının önemli olmadığı yerlerde resim dizilerine bitişik halde harflerden oluşmuş listeler vardır.
- f Oklar numaralı veya numarasızdır ve bir hareketi göstermek için kullanılır.
- A Harflerle birlikte görülen oklar iki taraflı bir emir belirgin olmadığında harekete açıklık getirmek için kullanılır.

Adım adım açıklanan talimatlar için resimler yoksa farklı adımlar normal şekilde numaralandırılmıştır.

## Konum listeleri

- 1 Farklı parçalara işaret edilen genel görünüm resimlerinde içinde rakam bulunan kırmızı daireler kullanılmıştır. Rakam, ögeyi tarif eden resim ile bağlantılı olarak hazırlanan konum listesinde tekrarlanır.

## Adım listeleri

Kullanıcı el kitabında rakamla sıralanmış bir işlem olduğunda bir adım listesi kullanılır.

Örnek:

- Soğutma sıvısı
- Motor yağı

## İlgili bilgiler

İlgili bilgi, yakından bağlantılı bilgileri içeren diğer makalelere atıfta bulunur.



## Resimler

Kılavuzun resimleri bazen şematiktir ve donanım seviyesi ve pazara göre aracın görünümünden farklı olabilir.

## Devam edecek

»» Bir makale sonraki sayfada devam ettiğinde bu sembol sağa doğru en alt kısma yerleştirilir.

## Önceki sayfadan devam

«« Bir makale önceki sayfadan devam ettiğinde bu sembol sola doğru en üst kısma yerleştirilir.

## İlgili bilgiler

- Kullanıcı el kitabı ve çevre (s. 26)
- İnternet üzerinde araç hakkında destek ve bilgi (s. 16)

## Verilerin kaydedilmesi

*Volvo'nun güvenlik ve kalite güvence anlayışının bir parçası olarak aracın kullanımı, işlevselliği ve kazalar hakkında belirli bilgiler araca kaydedilir.*

Bu araçta bir "Event Data Recorder" (EDR) bulunmaktadır. Bunun birinci amacı örneğin hava yastığının devreye girdiği veya aracın yolda bulunan bir nesneye çarptığı durumlar gibi çarpışmaya benzer durumlar veya trafik kazalarıyla ilgili verileri kaydetmektir. Verilerin kaydedilmesinin nedeni ise araç sistemlerinin bu tip durumlarda nasıl çalıştığının anlaşılma düzeyini artırmaktır. EDR araç dinamik sistemleri ve güvenlik sistemleriyle ilgili verileri genellikle 30 saniye veya daha kısa süreyle kaydedecek şekilde tasarlanmıştır.

Bu araçta bulunan EDR çarpışmaya benzer durumlar veya trafik kazalarında aşağıdakiyle ilgili verileri kaydetmek üzere tasarlanmıştır:

- Araçtaki çeşitli sistemlerin nasıl çalıştığı
- Sürücü ve ön yolcu emniyet kemerlerinin takılma/gerdirilme durumları
- Sürücünün gaz veya fren pedalını kullanımı
- Aracın seyir hızı

Bu bilgi trafik kazaları, yaralanmalar ve meydana gelen hasarlarla ilgili koşulları daha iyi anlamamıza yardımcı olabilir. EDR sadece önemli kaza durumlarında verileri kaydeder.

EDR normal sürüş koşullarında herhangi bir veri kaydı yapmaz. Benzer şekilde sistem aracı kimin kullandığını veya kazanın geldiği coğrafi konumu ya da kıl payıyla kurtulma durumlarını asla kaydetmez. Bununla birlikte, örneğin polis teşkilatı gibi diğer taraflar bu kayıtlı verileri bir trafik kazasından sonra rutin olarak toplanan, kişilerin kimliklerinin teşhis edilebildiği bilgi türleriyle kombinasyon halinde kullanabilir. Araç veya EDR anlamında kaydedilen verileri yorumlayabilmek için özel donanım ve erişim gerekir.

EDR düzeneğine ek olarak araçta bulunan mevcut fonksiyonları sürekli kontrol etmek ve izlemek üzere tasarlanmış bir dizi bilgisayar vardır. Bunlar genel anlamda normal sürüş koşullarındaki verileri kaydedebilir fakat özellikle araç çalışmasını ve işlevselliğini etkileyen hataları veya aracın aktif sürücü destek fonksiyonunun (örn. City Safety ve otomatik fren fonksiyonu) etkinleşmesini takiben ortaya çıkan arızaları kaydeder.

Kaydedilen verilerin bazıları servis ve bakım teknisyenlerinin araçta meydana gelen bazı arızaları teşhis etmesi ve düzeltmesi için gereklidir. Kaydedilmiş olan bilgiler aynı zamanda Volvo'nun yasalar ve devlet kurumları tarafından getirilen yasal gereklilikleri yerine getirebilmesi için de gereklidir. Araçta kayıtlı bilgiler araç servise veya onarıma girene kadar kendi bilgisayarında kayıtlıdır.

Kaydedilmiş olan bu bilgiler yukarıdakilere ek olarak Volvo araçlarının güvenlik ve kalitesini

sürekli iyileştirme hedefi doğrultusunda yürütülen araştırma ve ürün geliştirme için toplu şekilde kullanılabilir.

Volvo, yukarıda tanımlanan bilgilerin araç sahibinin onayı olmadan üçüncü taraflara ifşa edilmesine izin vermeyecektir. Volvo ulusal yasalar ve düzenlemelere uymak için polis veya bu tür bilgilere erişim anlamında yasal hakkı olan diğer kurumlara bu bilgileri ifşa etmek zorunda kalabilir. Kaydedilen bilgileri okumak ve yorumlamak üzere Volvo ve Volvo ile anlaşmalı olan servislerin erişmesi için özel teknik ekipmanlar gerekebilir. Volvo, servis ve bakım esnasında Volvo'ya transfer edilen bilgilerin güvenli şekilde saklanmasından ve kullanılmasından sorumludur ve kullanım ilgili yasal gerekliliklerle uyumludur. Daha fazla bilgi için - yetkili bir Volvo satıcısıyla iletişime geçin.

### Aksesuarlar ve ilave donanımlar

*Aksesuarların ve ekstra donanımların yanlış şekilde bağlanması ve montajı aracın elektronik sistemine olumsuz yönde etki edebilir.*

Belirli aksesuarlar sadece ilgili yazılımları aracın bilgisayar sistemine yüklenmişse çalışır. Volvo, bu yüzden elektrik sistemine bağlanacak veya bu sistemi etkileyecek aksesuarları veya ekstra donanımı monte etmeden önce mutlaka yetkili bir Volvo servisiyle irtibata geçmenizi önermektedir.

#### Isı yansıtıcı ön cam\*

Yolcu kabininde güneş ışığından kaynaklanan radyasyonu azaltmak amacıyla ön cam, bir ısı-yansıtıcı film (IR) ile donatılmıştır.

Aktarıcı (transponder) gibi bir elektronik donanım ısı-yansıtıcı filme sahip cam bir yüzeyin arkasına yerleştirilirse donanımın fonksiyon ve performansı etkilenebilir.

Elektronik donanımın optimum şekilde çalışması için ön camın, ısı yansıtıcı filme sahip olmayan kısmına yerleştirilmelidir (bkz. resimde vurgulanan alan).

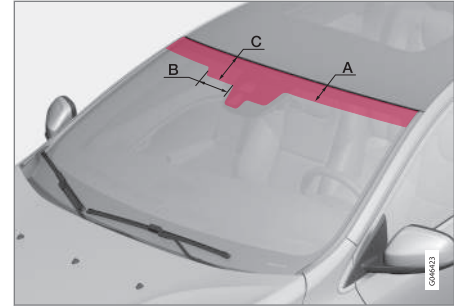

IR filminin uygulanmadığı alanlardır.

|   | Boyutlar |
|---|----------|
| A | 65 mm    |
| B | 150 mm   |
| C | 125 mm   |



## Volvo ID

Volvo ID, çeşitli hizmetlere<sup>6</sup> erişim sağlayan kişisel kimliğinizi.

Hizmetlere örnekler:

- My Volvo - Sizin ve aracınızın için kişisel web siteniz.
- İnternete bağlı bir araç\* - Belirli işlevler ve hizmetler, örneğin İnternet üzerindeki bir harita servisinden doğrudan araca yeni bir adres gönderebilmek için aracınızı kişisel Volvo ID hesabınıza kaydetmenizi gerektirir.
- Volvo On Call, VOC\* - Volvo ID, Volvo On Call mobil uygulamasında oturum açarken kullanılır.

## Volvo ID avantajları

- Çevrimiçi hizmetlere erişmek için bir kullanıcı adı ve bir şifre, başka bir deyişle hatırlanması gereken bir kullanıcı adı ve bir şifre.
- Bir hizmet (örneğin VOC) için kullanıcı adını/şifreyi değiştirirken diğer hizmetler (örneğin My Volvo Web) için de otomatik olarak değişecektir.

## Bir Volvo ID oluşturulması

Volvo ID oluşturmak için bir kişisel e-posta adresi girmeniz gerekir. Ardından kaydı tamamlamak için tanımlanan adrese otomatik olarak gönderilen e-posta mesajındaki talimatları takip edin. Aşağıdaki hizmetlerden birinde bir Volvo ID oluşturmak mümkündür:

- My Volvo - E-posta adresinizi girin ve talimatları takip edin.
- İnternete bağlı bir araç\* için - Volvo ID gerektiren uygulamada e-posta adresinizi girin ve talimatları takip edin. Alternatif olarak orta konsolda  Bağlantı düğmesine iki kez basın ve **Uygulamalar** → **Ayarlar** seçeneklerini seçip talimatları takip edin.
- Volvo On Call, VOC\* - VOC uygulamasının son sürümünü yükleyin. Başlangıç sayfasından bir Volvo ID oluşturmayı seçin, e-posta adresini girin ve talimatları takip edin.

## İlgili bilgiler

- İnternet üzerinde araç hakkında destek ve bilgi (s. 16)

<sup>6</sup> Mevcut servisler zaman içinde değişebilir ve donanım seviyesi ve pazara göre çeşitlilik gösterebilir.

\* İsteğe bağlı/aksesuar, daha fazla bilgi için bkz. Giriş.



## Çevre felsefesi

Volvo Car Corporation, çevreye olumsuz etkileri azaltmak için sürekli olarak daha güvenli ve

daha verimli ürünler ve çözümler geliştirmeye çalışmaktadır.



Çevreyi koruma, Volvo Cars'ın temel değerlerinden biridir ve tüm operasyonlarını etkiler. Çevresel çalışmalar aracın tüm kullanım ömrüne dayalıdır ve tasarımdan hurdaya ayrılıp geri dönüşüme gönderilmesine kadar sahip olduğu çevresel etkiyi hesaba katar. Volvo Cars'ın temel ilkesi, geliştirilen her yeni ürünün, yerini aldığı üründen daha az çevresel etkisi olmasıdır.

Volvo'nun çevre yönetim çalışmaları, daha verimli ve daha az kirliliğe neden olan Drive-E tahrik hatlarının geliştirilmesine katkıda bulunmuştur. Volvo için kişisel ortam da önemlidir - örneğin Volvo'nun içindeki hava, klima kontrol

sistemi sayesinde dışarıdaki havadan daha temizdir.

Volvo'nuz katı uluslararası çevre standartlarına uygundur. Volvo'nun tüm üretim birimleri ISO 14001 onaylı olmalıdır, bu kural operasyonun çevresel konulara sistematik yaklaşım sergilemesini destekler, bu da daha az çevresel etkisi olan sürekli bir iyileşme sağlar. ISO sertifikası bulunması aynı zamanda geçerli çevresel kanunlara ve düzenlemelere de uyulduğu anlamına gelir. Volvo aynı zamanda ortaklarının da bu gereksinimlere uymasını şart koşar.

## Yakıt tüketimi

Bir aracın toplam çevresel etkisinin büyük bir kısmı kullanımından kaynaklandığı için Volvo Cars'ın çevresel çalışmalara olan vurgusu yakıt tüketimini, karbondioksit emisyonlarını ve diğer hava kirleticilerini azaltmak yönündedir. Volvo otomobilleri, ait oldukları sınıfların her birinde rekabetçi bir yakıt tüketimine sahiptir. Yakıt tüketimi ne kadar düşükse sera gazı olan karbondioksit emisyonu da o kadar düşüktür.



## Daha iyi bir çevreye katkı

Enerji tasarruflu ve yakıt tasarruflu bir araç sadece çevreye daha az etki etmekle kalmaz aynı zamanda araç sahibi için de daha düşük maliyet anlamına gelir. Sürücü olarak yakıt tüketimini azaltmak, böylece paradan tasarruf etmek ve daha iyi bir çevreye katkıda bulunmak kolaydır - işte size birkaç tavsiye:

- Etkili bir ortalama hızı hedefleyin. Yaklaşık 80 km/sa. (50 mil/sa.) üstü ve 50 km/sa. (30 mil/sa.) altı hızlar, daha yüksek enerji tüketimine neden olur.
- Aracın servis ve bakımı için Servis ve Garanti Kitapçığının önerilen aralıklarını takip edin.
- Motorun rölantide bırakmayın - uzunca bir süre bekleme yaparsanız motoru kapatın. Yerel kanunlara ve yönetmeliklere dikkat edin.
- Seyahat planlaması yapın - çok sayıda gereksiz duruş yapmak ve dengesiz hız, daha yüksek yakıt tüketimine katkıda bulunur.
- Araç bir motor bloğu ısıtıcısıyla donatılmışsa\*, soğuk başlatmadan önce kullanın - bu başlatma kapasitesini artırır ve soğuk havda aşınmayı azaltır ve motor normal çalışma sıcaklığına daha hızlı bir şekilde ulaşır, böylece yakıt tüketimi ve emisyon azalır.

Ayrıca daima akü ve yağlar gibi çevreye zararlı atıkları çevre açısından güvenli bir şekilde bertaraf etmeyi unutmayın. Bu tip atık-

ların nasıl atılacağı konusunda kararsız kalırsanız bir sevise danışın - yetkili bir Volvo servisi tavsiye edilir.

Bu tavsiyeye uymakla para tasarrufu yapmış olursunuz, gezegenin kaynakları korunmuş olur ve aracın kullanım süresi artar. Daha fazla bilgi ve ek tavsiye için bkz. Eco kılavuzu (s. 68), Ekonomik sürüş (s. 303) ve Yakıt tüketimi (s. 394).

## Verimli emisyon kontrolü

Volvo'nuz, hem temiz bir yolcu ortamı hem de yüksek verimde emisyon kontrolünü kapsayan bir kavram olan "İçi ve dışı temiz" kavramına göre üretilmiştir. Birçok durumda egzoz emisyonları yürürlükteki standartların altında olduğundan iyi durumdadır.

## Yolcu kabininde temiz hava

Yolcu kabini filtresi, hava girişi üzerinden yolcu kabinine toz ve polen girişini engeller.

Yolcu Kabini Hava Kalitesi Sistemi (IAQS)\*, giren havanın dışarıdaki havadan daha temiz olmasını sağlar.

Sistem, yolcu kabinindeki havadan parçacıklar, hidrokarbonlar, azot oksit ve yer seviyesindeki ozon gibi kirleticileri temizler. Eğer dışarıdaki hava kirli ise hava girişi kapanır ve havaya sirkülasyon yaptırılır. Örneğin sıkışık trafikte, kuyruklarda veya tünellerde bu tür bir durum meydana gelebilir.

IAQS, Temiz Bölge Yolcu Kabini Paketi'nin (CZIP)\* bir parçasıdır; bu paket aynı zamanda

aracın kilidi uzaktan kumanda anahtarıyla açıldığında fanın çalışmasına olanak tanıyan bir işlev de içerir.

## İç kısım

Volvo'nun içinde kullanılan malzemeler keyifli ve konforlu bir ortam sunmak amacıyla dikkatle seçilmiş ve test edilmiştir. Elle dikilen direksiyon simidi dikişleri gibi ayrıntıların bir kısmı el yapımıdır. Yolcu kabini, örneğin yüksek ısı ve parlak ışık durumunda rahatsızlığa neden olabilecek güçlü kokular veya maddeler oluşmaması için izlenir.

## Volvo servisleri ve çevre

Düzenli bakım, daha uzun hizmet ömrü ve daha düşük yakıt tüketimi için gerekli koşulları meydana getirir. Böylece temiz bir çevreye katkıda bulunmuş da olursunuz. Aracınızı servis ve bakım için Volvo servislerine emanet ettiğinizde Volvo sisteminin bir parçası olursunuz. Volvo, zararlı maddelerin doğaya atılmasını veya boşalmasını önlemek üzere atölye tesislerinin tasarlanma şekli itibarıyla net taleplerde bulunmaktadır. Atölye personelimiz, çevreye mümkün olan en iyi özeni garanti edecek bilgi ve aletlere sahiptir.

## Geri dönüşüm

Volvo kullanım ömrü bakım açısından çalıştığı için aracın çevreye duyarlı bir şekilde geri dönüştürülmesi de önemlidir. Neredeyse aracın tamamı geri dönüştürülebilir. Bu sebeple otomobilin en son sahibi, yetkili/onaylı bir geri



dönüşüm tesisini öğrenmek için yetkili satıcıyla irtibat kurulmalıdır.

**İlgili bilgiler**

- Kullanıcı el kitabı ve çevre (s. 26)



## Kullanıcı el kitabı ve çevre

Basılı kullanıcı el kitabında kullanılan kağıt hamuru, Forest Stewardship Council® (Orman İdare Konseyi) sertifikalı ormanlardan veya denetime tabi diğer kaynaklardan temin edilmektedir.

FSC® sembolü, basılı bir kullanıcı el kitabındaki kağıt hamurunun FSC® onaylı ormanlarda veya denetime tabi diğer kaynaklardan temin edildiğini göstermektedir.



## İlgili bilgiler

- Çevre felsefesi (s. 23)

## Lamine camlar



Cam hırsızlığa karşı daha iyi koruma ve yolcu kabininde daha iyi bir ses yalıtımı sunacak şekilde güçlendirilmiştir. Ön cam ve diğer camlar\* lamine camdır.

# 02

GÜVENLİK



## Emniyet kemerleri ile ilgili genel bilgiler

Emniyet kemeri kullanılmıyorsa yapılan sert frenlerin ciddi sonuçları olabilir. Tüm yolcuların, seyahat sırasında emniyet kemerlerini takılarından emin olun.

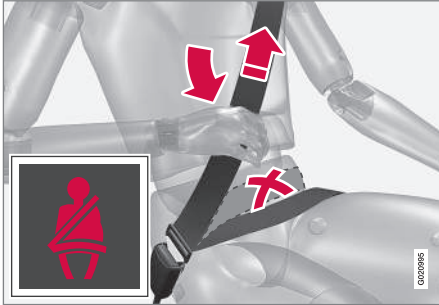

Çapraz omuz kemerini omuza doğru yukarı çekerek, kalça kemerinin kucağınızın üzerinde gerilmesini sağlayın. Kalça kemeri aşağıdan takılmalıdır (Karnın üzerinden geçmemelidir).

Maksimum koruma sağlayabilmesi açısından kemerin vücuda oturması önemlidir. Koltuk arkalığını çok fazla arkaya yatırmayınız. Emniyet kemeri normal oturma pozisyonunda koruma sağlayacak şekilde tasarlanmıştır.

Emniyet kemerlerini takmayan yolculara, kemerlerini takma (s. 29) işitsel ve görsel sinyaller (s. 31) ile hatırlatılacaktır.

## Unutmayın

- Emniyet kemerinin doğru takılmasını engelleyecek klips veya buna benzer herhangi bir madde kullanmayın.
- Emniyet kemeri bükülmemeli veya herhangi bir objeye takılmamalıdır.

## UYARI

Emniyet kemerleri ve hava yastıkları birbirini etkiler. Emniyet kemeri kullanılmazsa veya yanlış kullanılırsa, çarpışma anında hava yastığının sağlayacağı korumayı azaltabilir.

## UYARI

Her bir emniyet kemeri sadece tek bir kişi için tasarlanmıştır.

## UYARI

Emniyet kemerlerinizi asla kendiniz modifiye etmeyin veya onarmayın. Volvo, yetkili bir Volvo atölyesi ile temas kurmanızı tavsiye eder.

Emniyet kemerleri örneğin çarpışmayla bağlantılı olarak büyük bir yüke maruz kalırsa, tüm emniyet kemeri değiştirilmelidir. Emniyet kemeri hasarsız korunsa bile, emniyet kemerinin koruyucu özelliklerinin bazıları kaybolmuş olabilir. Emniyet kemeri aşınma veya hasar belirtileri olduğunda da değiştirilmelidir. Emniyet kemeri tip onaylı olmalıdır ve değiştirilen emniyet kemeriyle aynı konuma monte edilecek şekilde tasarlanmıştır olmalıdır.

## İlgili bilgiler

- Emniyet kemeri - hamilelik (s. 30)
- Emniyet kemeri - gevşetme (s. 30)
- Emniyet kemeri gergisi (s. 31)



## Emniyet kemeri - takma

Sürüşe başlamadan önce emniyet kemerini (s. 28) takın.

Kemeri yavaşça dışarı çekin ve kilit tırnağını emniyet kemeri tokasının içerisine bastırarak sabitleyin. Güçlü bir "tık" sesi kemerin kilitlendiğini gösterir.

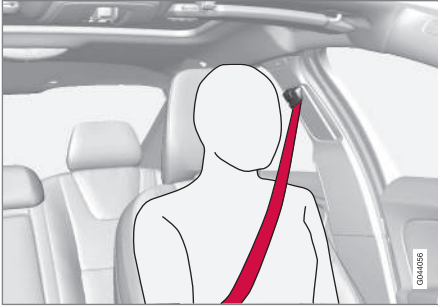

Doğru şekilde takılmış emniyet kemeri.

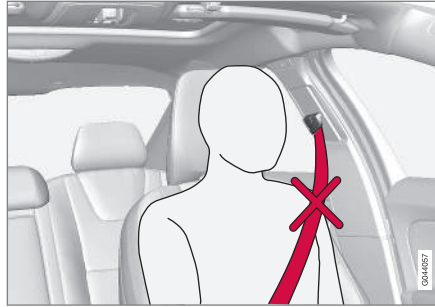

Yanlış takılmış emniyet kemeri. Emniyet kemeri omuzun üzerine oturmamalıdır.

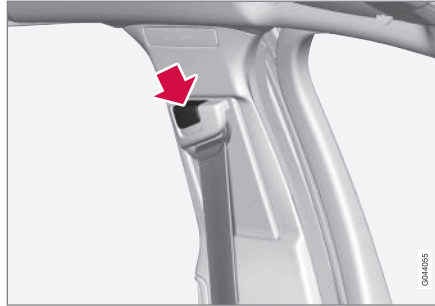

Emniyet kemeri yükseklik ayarı. Düğmeye bastırın ve emniyet kemerini dikey olarak kaydırın. Emniyet kemerini, boğazınızı kesmediği en yüksek noktaya getirin.

Arka koltuğun ortasındaki kilit yalnızca ilgili kemer tokasına uyar.

## Unutmayın

Emniyet kemeri kilitlenir ve çekilemez:

- çok hızlı çekilirse
- fren ya da hızlanma sırasında
- otomobil aşırı derecede yana yatarsa.

## İlgili bilgiler

- Emniyet kemeri - hamilelik (s. 30)
- Emniyet kemeri - gevşetme (s. 30)
- Emniyet kemeri gergisi (s. 31)
- Emniyet kemeri uyarısı (s. 31)



### Emniyet kemeri - gevşetme

emniyet kemeri (s. 28) araç durduğunda gevşetin.

Emniyet kemeri tokasındaki kırmızı düğmeye basınız ve ardından kemerin toplanmasına izin verin. Tam olarak toplanmazsa kemeri sarkmayacak şekilde elinizle sardırınız.

### İlgili bilgiler

- Emniyet kemeri - takma (s. 29)
- Emniyet kemeri uyarısı (s. 31)

### Emniyet kemeri - hamilelik

Emniyet kemeri (s. 28) hamilelikte mutlaka takılmalıdır. Ancak, doğru takılmış olması çok önemlidir.



Çapraz kısmı vücudu omuz üzerinden kavrayıp, göğüslerin arasından, kalçanın yanına ulaşmalıdır.

Kucak kısmı kalçaların üzerinden ve karnın mümkün olduğunca altından geçmelidir. – Yukarı doğru kaymasına asla izin verilmemelidir. Kemerdeki boşluğu alıp vücuda mümkün olduğunca tam oturduğundan emin olunuz. Ayrıca, kemerde herhangi bir bükülme olup olmadığını kontrol ediniz.

Gebelik ilerledikçe, gebe sürücüler koltuklarını (s. 81) ve direksiyon simidini (s. 85) sürüş sırasında aracın kontrolünü kolayca elde tutacak şekilde ayarlamalıdır (yani pedalları ve direksiyon simidini rahatlıkla hareket ettirebilmelidirler). Bu bağlamda, karnılarıyla direksi-

yon simidi arasında olası en büyük mesafeyi elde etmek için, koltuğu olabildiğince geri kaydırmalıdır.

### İlgili bilgiler

- Emniyet kemeri - takma (s. 29)
- Emniyet kemeri - gevşetme (s. 30)





### Emniyet kemeri uyarısı

Emniyet kemerlerini takmayan yolculara işitsel ve görsel sinyallerle emniyet kemerlerini takmalarını (s. 29) hatırlatılır.



İşitsel hatırlatma aracının hızına ve bazı durumlarda zamana bağlıdır. Görsel hatırlatıcı tavan konsolunda ve kombine gösterge tablosu (s. 64) bulunur.

Çocuk koltukları emniyet kemeri uyarı sistemine dahil değildir.

### Arka koltuk

Arka koltuktaki emniyet kemeri uyarısının iki alt fonksiyonu vardır:

- Arka koltukta hangi emniyet kemerleri (s. 28) kullanıldığı ile ilgili bilgiyi iletir. Emniyet kemerleri kullanımdayken veya arka kapılardan biri açıksa kombine gösterge panelinde bir mesaj gözükür. Mesaj yaklaşık 30 saniyelik sürüşten sonra veya

sinyal kolu **OK** düğmesine (s. 110) basıldıktan sonra otomatik olarak onaylanır. Herhangi biri kemer takmadıysa mesaj ancak sinyal kolundaki **OK** düğmesine basmak suretiyle manuel olarak onaylanabilir.

- Eğer yolculuk sırasında arka emniyet kemerlerinden birisi takılı değilse uyarıda bulunur. Bu uyarı, sesli/görsel sinyalin yanı sıra kombine gösterge panelinde mesaj biçiminde de görünür. Uyarı, emniyet kemerinin yeniden takılması ile kesilir veya **OK** düğmesine basılarak onaylanabilir.

Kombine gösterge tablosu bilgi ekranı, hangi emniyet kemerlerinin kullanımda olduğunu gösterir. Bu bilgi her zaman mevcuttur.

### Emniyet kemeri gergisi

Sürücü, yolcu ve arka kenar koltuklar tarafındaki Emniyet kemerleri (s. 28) emniyet kemeri gergisi ile donatılmıştır. Emniyet kemeri gergisindeki bir mekanizma yeterince şiddetli bir çarpışma esnasında emniyet kemerini sıkılaştırır. Emniyet kemeri böylece yolcuları daha etkili bir şekilde tutar.



### UYARI

Yolcu emniyet kemeri tokasını kesinlikle sürücü tarafındaki emniyet kemeri geçme yerine takmayınız. Emniyet kemeri tokasını daima doğru tarafındaki emniyet kemeri geçme yerine takınız. Emniyet kemerlerine asla zarar vermeyiniz ve kemer geçme yerine kesinlikle yabancı cisimler sokmayınız. Emniyet kemeri ve geçme yerleri, çarpışma durumunda istendiği şekilde işlev sunmayabilir. Ağır yaralanma riski bulunmaktadır.

### İlgili bilgiler

- Emniyet kemerleri ile ilgili genel bilgiler (s. 28)

### Güvenlik - uyarı sembolü

Hata izleme sırasında bir hata tespit edilirse ya da bir sistem etkinleştirilmişse uyarı sembolü görüntülenir. Gerektiğinde uyarı sembolü kombine gösterge tablosu (s. 64) bilgi ekranında bir mesaj ile birlikte görüntülenir.

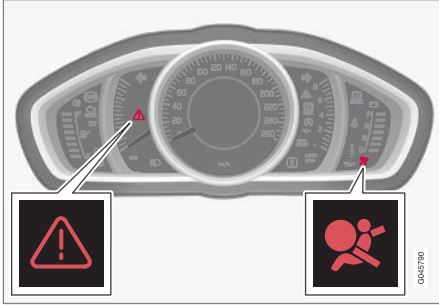

Hava yastığı sistemi (s. 33) için analog kombine gösterge tablosundaki uyarı üçgeni ve uyarı sembolü.

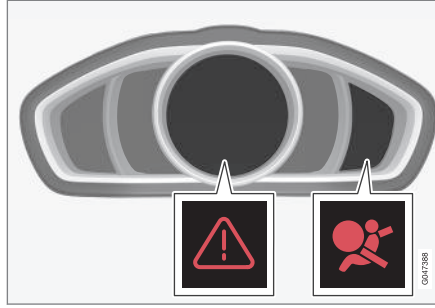

Hava yastığı sistemi için dijital kombine gösterge tablosundaki uyarı üçgeni ve uyarı sembolü.

Kombine gösterge tablosundaki uyarı sembolü uzaktan kumanda tuşuyla açılır anahtar konumu II (s. 80), kontak çalıştığı her an hata izleme etkin olacaktır. Hava yastığı sisteminde arıza yoksa lamba yaklaşık 6 saniye sonra söner.

Hata izleme sırasında bir hata tespit edilirse ya da bir sistem etkinleştirilmişse uyarı sembolü görüntülenir. Gerektiğinde uyarı sembolü bilgi ekranında bir mesaj ile birlikte görüntülenir. Uyarı lambası arızalanırsa uyarı üçgeni yanar ve ekranda **SRS hava yastığı Servis gerekli** veya **SRS hava yastığı Acil servis** belirir. Volvo, derhal yetkili bir Volvo servisi ile irtibata geçmenizi tavsiye etmektedir.

### UYARI

Hava yastığı sisteminin uyarı sembolü yanık kalırsa veya sürüş sırasında yanarsa bu durum hava yastığı sisteminin tam işlevsellikte olmadığı anlamına gelir. Sembol hava yastığı sistemi, emniyet kemeri gergi sistemi, SIPS ve IC sisteminde veya sistemde birtakım başka hatalar olduğunu gösterir. Volvo, hemen yetkili bir Volvo atölyesi ile temasa geçmenizi tavsiye eder.

### İlgili bilgiler

- Güvenlik modu ile ilgili genel bilgiler (s. 43)



### Hava yastığı sistemi

Önden çarpışma durumunda hava yastığı sistemi, sürücü ve yolcunun baş, yüz ve göğsünü korumaya yardımcı olur.

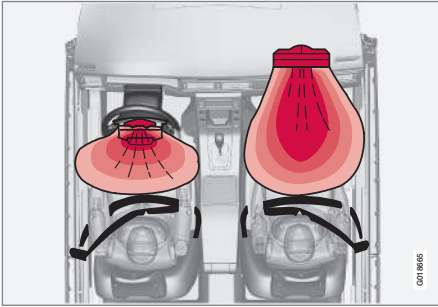

Soldan direksiyonlu araçlarda hava yastığı sisteminin üstten görünümü.

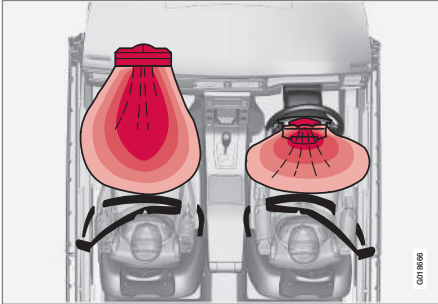

Sağdan direksiyonlu araçlarda hava yastığı sisteminin üstten görünümü.

SRS sistemi, hava yastıkları ile sensörlerden oluşur. Yeterli şiddette bir çarpışma sensörü harekete geçirir ve hava yastığı/yastıkları şişirilir ve ısınır. Hava yastığı yolcuya gelecek ilk çarpışma etkisini azaltır. Hava yastığı basınç uygulandığında sönmeye başlar. Bu olduğunda aracın içine duman kaçır. Bu, tamamen normaldir. Bütün bu süreç, hava yastığının şişmesi ve sönmesi saniyenin onda biri gibi sürede gerçekleşir.

### UYARI

Volvo, tamir için yetkili bir Volvo servisiyle temas kurmanızı tavsiye eder. Hava yastığı sistemindeki hatalı çalışma arızaya ve ciddi kişisel yaralanmalara neden olur.

### DİKKAT

Detektörler, çarpışmanın doğasına ya da emniyet kemerlerinin takılı olup olmamasına bağlı olarak farklı şekilde tepki verir. Arka orta koltuk dışında bütün emniyet kemeri pozisyonları için geçerlidir.

Dolayısıyla bir çarpışmada hava yastıklarından biri şişebilir veya hiçbiri şişmeyebilir. Detektörler araçtaki çarpışmanın kuvvetini algılar ve buna göre bir veya daha fazla hava yastığı açılacak şekilde eylem uyarlanır.

### İlgili bilgiler

- Sürücü tarafındaki hava yastıkları (s. 34)
- Yolcu hava yastığı (s. 34)

- Güvenlik - uyarı sembolü (s. 32)



### Sürücü tarafındaki hava yastıkları

Araçta sürücü tarafındaki emniyet kemerinin (s. 28) sağladığı korumayı destekleyen iki hava yastığı (s. 33) bulunmaktadır.

Hava yastıklarından biri direksiyon simidinin göbeğine yerleştirilmiştir. Direksiyon üzerinde **AIRBAG** işareti vardır.

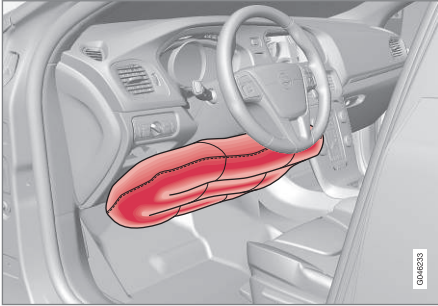

Soldan direksiyonlu araçlarda sürücü tarafındaki diz hava yastığı.

İkinci hava yastığı (diz seviyesinde) ise sürücü tarafında gösterge panelinin alt kısmına yerleştirilmiştir ve bu panelde **AIRBAG** etiketi vardır.

### UYARI

Emniyet kemerleri ve hava yastıkları birbirini etkiler. Emniyet kemeri kullanılmazsa veya yanlış kullanılırsa, çarpışma anında hava yastıklarının sağlayacağı korumayı azaltabilir.

### İlgili bilgiler

- Yolcu hava yastığı (s. 34)

### Yolcu hava yastığı

Yolcu tarafında emniyet kemerinin (s. 28) sağladığı korumayı desteklemek için araçta bir hava yastığı (s. 33) bulunmaktadır.

Hava yastığı, torpido gözünün üzerindeki bir bölgede katlanmış haldedir. Panelinin üzerinde **AIRBAG** ibaresi bulunmaktadır.

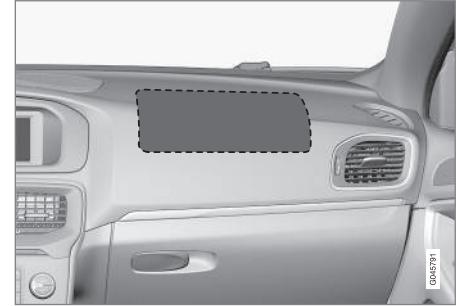

Soldan direksiyonlu araçlarda ön yolcu hava yastığının konumu.

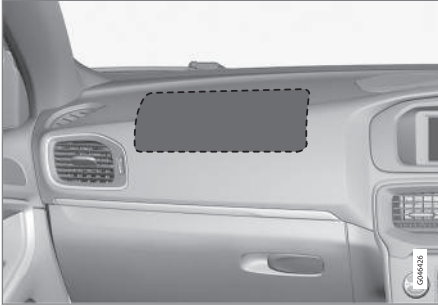

Sağdan direksiyonlu araçlarda ön yolcu hava yastığının konumu.

### Yolcu hava yastığının etiketi



Yolcu tarafı güneşliğindeki etiket.



Yolcu tarafı kapı direğindeki etiket. Etiket yolcu kapısı açıldığında görünür.

Yolcu hava yastığının uyarı etiketi, yukarıda gösterilen konumda bulunur.

### UYARI

Etkinleştirilmiş hava yastığı tarafından korunan bir koltuk üzerinde asla arkaya bakan bir çocuk koltuğu kullanmayın. Bu tavsiyeye uyulmaması, çocuğun hayatını kaybetmesine veya ciddi şekilde yaralanmasına neden olabilir.

### UYARI

Emniyet kemeri ve hava yastıkları birbirini etkiler. Emniyet kemeri kullanılmazsa veya yanlış kullanılırsa, çarpışma anında hava yastığının sağlayacağı korumayı azaltabilir.

Hava yastığının açılması halinde yaralanma riskini en aza indirmek için, yolcular ayakları yerde ve sırtları koltuk arkasına dayanmış şekilde mümkün olduğunca dik oturmalıdırlar. Emniyet kemeri takılmalıdır.

### UYARI

Yolcu hava yastığının bulunduğu gösterge tablosunun önüne veya üstüne bir şey koymayın.

### UYARI

Hava yastığı devrede iken ön yolcu koltuğunda çocuk koltuğuna veya çocuk minderine kesinlikle bir çocuk oturmamalıdır.

Kesinlikle hiç kimsenin ön yolcu koltuğunun önünde ayakta durmasına veya oturmasına izin vermeyin.

Hava yastığı devreye sokulmuş ise ön yolcu koltuğuna 140 cm'den kısa hiç kimse kesinlikle oturmamalıdır.

Yukarıdaki tavsiyelere uyulmaması hayatı tehlikeye neden olabilir.



## Anahtar - PACOS\*

Araçta PACOS anahtarı (Passenger Airbag Cut Off Switch) bulunuyorsa ön yolcu hava yastığı devreden çıkarılabilir (s. 36).

### UYARI

Araçta ön yolcu hava yastığı mevcut fakat yastığın bir PACOS düğmesi (Yolcu Hava Yastığı Kesme Svici) yoksa; hava yastığı bu durumda aktif hale gelecektir.

### İlgili bilgiler

- Sürücü tarafındaki hava yastıkları (s. 34)
- Çocuk koltukları (s. 48)

## Yolcu hava yastığı - etkinleştirilmesi/ devre dışı bırakılması\*

Araçta PACOS anahtarı (Passenger Airbag Cut Off Switch) bulunuyorsa Ön yolcu hava yastığı (s. 34) devreden çıkarılabilir.

### Anahtar - PACOS

Yolcu hava yastığı anahtarı (PACOS) gösterge tablosunun yolcu tarafında bulunmaktadır ve yolcu kapısı açıkken erişilebilir.

Şalterin gerekli konumda olup olmadığını kontrol edin. Konumu değiştirmek için uzaktan kumanda anahtarının anahtar dili (s. 167) kullanılmalıdır.

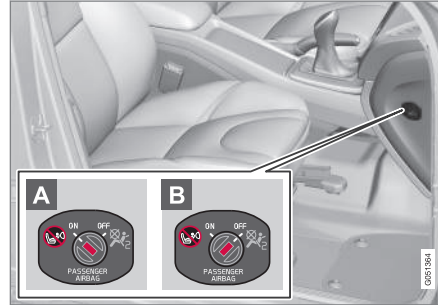

Hava yastığı sivicinin konumu.

- A** Hava yastığı devrededir. Anahtar bu konumdayken asla çocuk koltuğuna veya çocuk minderine oturtulmuş bir çocuk yerleştirilmemesine rağmen, boyu

140 cm'den uzun kişiler ön yolcu koltuğuna oturabilirler.

- B** Hava yastığı devre dışıdır. Düğme bu konumdayken, çocuklar ön yolcu koltuğuna çocuk koltuğu veya çocuk minderine oturabilirler fakat, 140 cm'den uzun kişiler asla oturmamalıdır.

### UYARI

**Etkin hava yastığı** (yolcu koltuğu):

Hava yastığı devrede iken ön yolcu koltuğunda çocuk koltuğuna veya çocuk minderine kesinlikle bir çocuk oturmamalıdır. Bu kural 140 cm'den kısa olan herkes için geçerlidir.

**Devre dışı hava yastığı** (yolcu koltuğu):

Hava yastığı devre dışıyken ön yolcu koltuğuna 140 cm'den uzun kişiler kesinlikle oturmamalıdır.

Yukarıdaki tavsiyelere uyulmaması hayati tehlikeye neden olabilir.

### DİKKAT

Uzaktan kumanda anahtarı pozisyonu anahtar konumu II (s. 80) ise hava yastığı için uyarı sembolü (s. 32) kombine gösterge tablosunda yaklaşık 6 saniye boyunca görüntülenecektir.

Bunun ardından tavan konsolundaki gösterge ön yolcu koltuğu hava yastığının doğru durumunu gösterecek şekilde yanar.



Yolcu hava yastığının devrede olduğunu gösteren gösterge.

Tavan konsolu üzerindeki bir uyarı mesajı ve bir uyarı sembolü ön yolcu koltuğu hava yastığının etkinleştirildiğini göstermektedir (bkz. önceki resim).

### UYARI

Hava yastığı devredeyken ve tavan konsolunda  sembolünün ışığı yanarken ön yolcu koltuğunda çocuk koltuğuna veya çocuk minderine kesinlikle bir çocuk oturmamalıdır. Bu uyarıya uyulmadığı takdirde, çocuğun hayatı tehlikeye düşebilir.

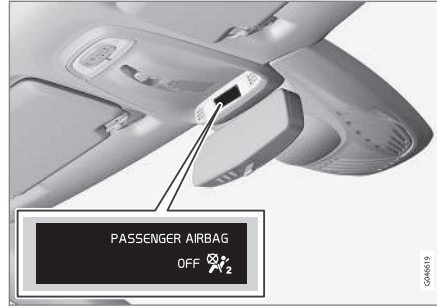

Gösterge, yolcu hava yastığının devreden çıkartılmış olduğunu gösterir.

Tavan konsolu üzerindeki bir uyarı mesajı ve bir sembol ön yolcu koltuğu hava yastığının devreden çıkartıldığını göstermektedir (bkz. önceki resim).

### UYARI

Tavan panelindeki metin mesajı hava yastığının devre dışı bırakıldığını gösteriyorsa ve kombine gösterge tablosunda da hava yastığı sisteminin uyarı sembolü (s. 32) görüntüleniyorsa hiç kimsenin ön yolcu koltuğuna oturmasına izin vermeyin. Bu ciddi bir arıza olduğunu gösterir. En kısa sürede bir servisi ziyaret edin. Volvo, yetkili bir Volvo atölyesi ile temas kurmanızı tavsiye eder.

### UYARI

Yukarıdaki tavsiyelere uyulmaması araçtaki yolcuların hayatlarını tehlikeye atar.

### İlgili bilgiler

- Çocuk koltukları (s. 48)

### Yan hava yastığı (SIPS)

Yandan çarpışmada çarpışma kuvvetinin büyük bir kısmı SIPS (Side Impact Protection System) tarafından kirişler, direkler, zemin, tavan ve gövdenin diğer yapısal parçalarına aktarılır. Sürücü ve ön yolcu koltuklarında bulunan yan hava yastıkları göğüs ve bel bölgesini korur ve SIPS sisteminin önemli bir parçasıdır.



SIPS yastık sistemi iki ana bileşenden oluşur, yan hava yastığı ve sensörler. Yan hava yastıkları, ön koltuk arkalıklarına yerleştirilmiştir.

Aşırı sert bir çarpışma, sensörleri devreye sokar ve yan hava yastıkları şişer. Hava yastığı, oturan kişi ve kapı paneli arasında şişer ve sönerken ilk darbenin etkisini azaltır. Hava yastığı basınç uygulandığında sönmeye başlar. Yan hava yastığı normal koşullarda, sadece yan taraftan gerçekleşen çarpışmalar sonucunda açılır.

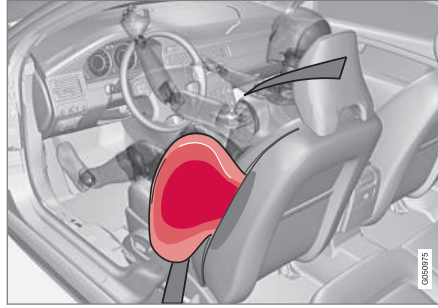

Sürücü koltuğu, soldan direksiyonlu.

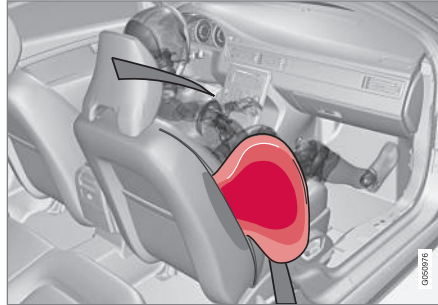

Ön yolcu koltuğu, soldan direksiyonlu.



### UYARI

- Volvo tamirlerin sadece yetkili bir Volvo servisinde yapılmasını tavsiye eder. SIPS yastık sistemindeki aksaklık arızaya ve ciddi kişisel yaralanmalara neden olur.
- Koltuğun dış tarafı ile kapı paneli arasındaki alana hiçbir şey koymayın; bu alan yan hava yastıkları için gereklidir.
- Volvo sadece Volvo tarafından onaylanmış koltuk kılıflarının kullanılmasını tavsiye eder. Diğer koltuk kılıfları yan hava yastıklarının çalışmasını engelleyebilir.
- Yan hava yastıkları emniyet kemerlerini destekler. Emniyet kemerini her zaman kullanın.

### İlgili bilgiler

- Sürücü tarafındaki hava yastıkları (s. 34)
- Yolcu hava yastığı (s. 34)
- Yan hava yastığı (SIPS) - çocuk koltuğu/çocuk minder (s. 39)
- Şişebilir Perde (IC) (s. 39)





## Yan hava yastığı (SIPS) - çocuk koltuğu/çocuk minderleri

Çocuk koltuğu veya çocuk minderinde oturan çocuklara araç tarafından sağlanan korumanın etkisi yan hava yastığı (s. 38) nedeniyle azalmaz.

Aracın ön yolcu tarafında etkinleştirilmiş hava yastığı (s. 36) olmaması koşuluyla, ön yolcu koltuğuna bir Çocuk koltuğu/çocuk minderleri (s. 48) yerleştirilebilir.

### İlgili bilgiler

- Yolcu hava yastığı (s. 34)
- Çocuk güvenliği hakkında genel bilgi (s. 47)

## Şişebilir Perde (IC)

Hava perdesi, bir çarpışma esnasında sürücü ve ön koltuktaki yolcunun başlarını aracın içerisinde sağa sola çarpmasını engellemeye yardımcı olur.



Hava perdesi IC (Inflatable Curtain) SIPS sisteminin (s. 38) bir parçasıdır. Her iki tarafta tavan kaplaması boyunca takılıdır ve aracın dış koltuklarındaki sürücü ve yolcuları korumaya yardımcı olur. Aşırı sert bir çarpışma, sensörleri devreye sokar ve hava perdesi şişer.



### UYARI

Tavandaki tutamaklara kesinlikle ağır nesneler asmayın veya takmayın. Kanca, sadece hafif kıyafetler için tasarlanmıştır (örneğin şemsiye gibi sert eşyalar için değil).

Aracın tavan döşemesine, kapı direklerine veya yan panellerine hiçbir şey vidalamayın veya takmayın. Bu, tasarlanan korumayı bozar. Volvo, bu alanlarda değişim için sadece onaylanan Volvo orijinal parçalar kullanmanızı tavsiye eder.



### UYARI

Aracı, kapı pencerelerinin üst kenarının altında 50 mm'den fazla yüklemeyin. Aksi takdirde, tavan kaplamasında gizlenmiş olan şişme perdenin koruma amacı tehlikeye girebilir.



### UYARI

Şişme perde emniyet kemerlerini destekler. Emniyet kemerini her zaman kullanın.

### İlgili bilgiler

- Emniyet kemerleri ile ilgili genel bilgiler (s. 28)
- Hava yastığı sistemi (s. 33)
- Yan hava yastığı (SIPS) (s. 38)



### WHIPS (boynun ani hareket sonucunda yaralanmasını önleme) hakkında genel bilgiler

WHIPS, (Boynun Ani Hareket Sonucunda Yaralanmasını Önleme Sistemi), boynun ani hareketi sonucunda oluşabilecek yaralanmalara karşı bir koruma sistemidir. Sistem, ön koltuklardaki enerji emen koltuk arkalıklarından ve özel tasarlanmış baş desteklerinden oluşur.

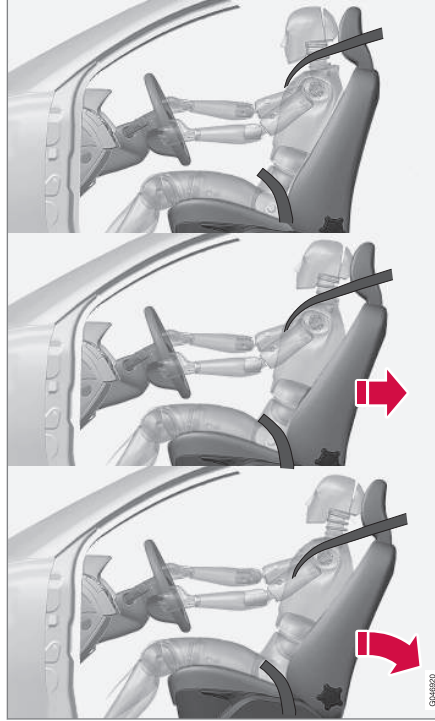

WHIPS sistemi, çarpışmanın açısı ve hızının ve çarpan aracın yapısının da etkili olduğu, arkadan gelen çarpmalarda devreye girer.

### ⚠ UYARI

WHIPS sistemi emniyet kemerlerini destekleyicidir. Emniyet kemerini her zaman kullanın.

### Koltuk özellikleri

WHIPS sistemi devreye sokulduğunda ön koltuk arkalıkları, sürücünün ve ön koltuktaki yolcunun oturma konumunu değiştirecek şekilde geriye doğru yatırılır. Bu durum boynun ani hareket sonucunda yaralanması riskini azaltır.

### ⚠ UYARI

Koltuğu veya WHIPS sistemini hiçbir zaman kendi başınıza değiştirmeyin veya tamir etmeyin. Volvo, yetkili bir Volvo atölyesi ile temas kurmanızı tavsiye eder.

### İlgili bilgiler

- WHIPS - çocuk koltukları (s. 41)
- WHIPS - oturma konumu (s. 41)
- Emniyet kemerleri ile ilgili genel bilgiler (s. 28)



### WHIPS - çocuk koltukları

Çocuk koltuğu veya çocuk minderinde oturan çocuklara araç tarafından sağlanan korumanın etkisi WHIPS sistemi (s. 40) nedeniyle azalmaz.

Aracın ön yolcu tarafında etkinleştirilmiş hava yastığı (s. 36) olmaması koşuluyla, ön yolcu koltuğuna bir Çocuk koltuğu/çocuk minderini (s. 48) yerleştirilebilir.

### İlgili bilgiler

- Çocuk güvenliği hakkında genel bilgi (s. 47)

### WHIPS - oturma konumu

WHIPS sisteminin (s. 40) ideal koruma sağlanabilmesi için sürücü ve yolcunun doğru oturma konumunda olması ve sistemin fonksiyonunun engellenmediğinden emin olması gerekir.

### Oturma konumu

Sürüşe başlamadan önce ön koltuk (s. 81) doğru oturma pozisyonunu ayarlayın.

Sürücü ve ön koltukta oturan yolcu, koltukların ortasına baş ile baş desteği arasında mümkün olan en kısa mesafe kalacak şekilde oturmalıdır.

### Fonksiyon



Sürücü koltuğunun/yolcu koltuğunun arkasındaki tabanda WHIPS sisteminin çalışmasını engelleyebilecek herhangi bir nesne bırakmayın.

### UYARI

Arka koltuk minderini ile ön koltuk arkalıği arasına sert nesnelere sıkıştırmayın. WHIPS sisteminin çalışmasını engellemediğinden emin olun.



Arka koltuğa WHIPS sisteminin çalışmasını engelleyebilecek herhangi bir nesne yerleştirilmeyin.

### UYARI

Arka koltuk arkalıği aşağı katlanmıyorsa, katlanan arka koltuk arkalığine değmemesi için karşılık gelen ön koltuk öne çekilmelidir.



### UYARI

Koltuklar örneğin arkadan çarpma sonucu aşırı kuvvetlere maruz kalmışsa, WHIPS sistemi kontrol edilmelidir. Volvo, bu kontrolün yetkili bir Volvo servisi tarafından yapılmasını tavsiye eder.

Koltuk hasarsız görünse de WHIPS sisteminin koruyucu kapasitesinin bir kısmı kaybolmuş olabilir.

Küçük boyutlu arkadan çarpmalardan sonra bile Volvo sistemi yetkili bir Volvo servisine kontrol ettirmenizi tavsiye eder.

### Sistemlerin harekete geçirilmesi

*Bir çarpışma durumunda, Volvo'nun farklı kişisel güvenlik sistemleri, yaralanmayı minimize etmek için birlikte çalışır.*

| Sistem   | Harekete geçirilmiş  |
|--|--|
| Emniyet kemeri gergisi (s. 31) ön koltuk                                       | Önden çarpma ve/veya yandan darbe ve/veya arkadan çarpma olduğunda ve/veya takla attığında |
| Emniyet kemeri gergisi (s. 31) arka koltuk <sup>A</sup>                        | Önden bir çarpışmada ve/veya yandan darbeli bir kazada ve/veya devrilmeye                  |
| Hava yastıkları (Direksiyon simidi, diz (s. 34) ve yolcu hava yastığı (s. 34)) | Önden çarpışmada <sup>B</sup>  |
| Yan hava yastıkları SIPS (s. 38)   | Yandan darbeli bir kazada <sup>B</sup>   |

| Sistem  | Harekete geçirilmiş   |
|---|---|
| Hava Perdesi IC (s. 39)   | Yandan darbe ve/veya takla atma ve/veya bazı önden çarpışmalar durumunda <sup>B</sup> |
| Boynun ani hareket sonucunda yaralanmasını önleme WHIPS (s. 40) | Arkadan çarpışmada  |

<sup>A</sup> Arka orta koltukta emniyet kemeri gergisi yoktur.

<sup>B</sup> Otomobilin karosörü hava yastıklarının açılmadığı bir çarpışmada ciddi hasar görebilir. Çarpılan nesnenin sertliği ve ağırlığı, otomobilin hızı, çarpma açısı vb. gibi bir dizi faktör otomobilin farklı güvenlik sistemlerinin devreye girme şeklini etkiler.

Eğer hava yastıkları (s. 33) açılmışsa, aşağıdakiler önerilir:

- Aracın kurtarılması. Volvo, aracı yetkili bir Volvo servisine nakletmenizi tavsiye eder. Otomobili hava yastığı açılmış durumdayken sürmeyiniz.
- Volvo, aracın güvenlik sistemindeki parçaların değişimi söz konusu olduğunda yetkili bir Volvo servisine başvurmanızı tavsiye eder.
- Daima bir doktora görününüz.



### **DİKKAT**

Hava yastıkları, ve kemer germe sistemi yalnızca çarpışma esnasında yalnızca bir kez devreye girmektedir.

### **UYARI**

Hava yastığı sistemi kontrol modülü merkez konsolda bulunmaktadır. Orta konsol su veya başka bir sıvıyla temas etmişse akü kablolarını ayırın. Hava yastıkları açılabilir olduğundan aracı çalıştırmayı denemeyin. Aracın kurtarılması. Volvo, yetkili bir Volvo atölyesine götürmenizi tavsiye eder.

### **UYARI**

Hava yastıkları açıkken aracı asla sürmeyin. Direksiyon kullanımını zorlaştırırlar. Diğer emniyet sistemleri de zarar görebilir. Hava yastıkları açıldıktan sonra oluşan duman ve toz yoğun maruziyet sonrası deri ve göz tahrişine/yaralanmasına yol açabilir. Tahriş oluşması halinde, yüzünüzü soğuk suyla yıkayın. Hızlı açılma dizisi ve hava yastığının kumaşı sürtünmeye ve deri yanıklarına neden olabilir.

### **Güvenlik modu ile ilgili genel bilgiler**

*Güvenlik modu, yakıt hatları, güvenlik sistemlerinden birine ait sensörler ya da fren sistemi gibi aracın hayati işlevlerinden herhangi birinin hasar gördüğü bir çarpışmada tetiklenen koruyucu bir durumdur.*

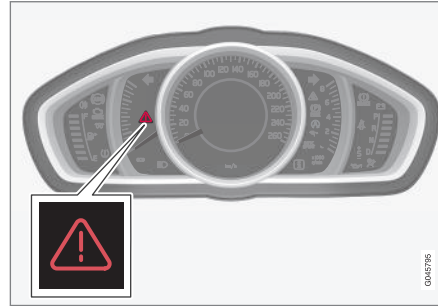

*Analog kombine gösterge tablosundaki uyarı üçgeni.*

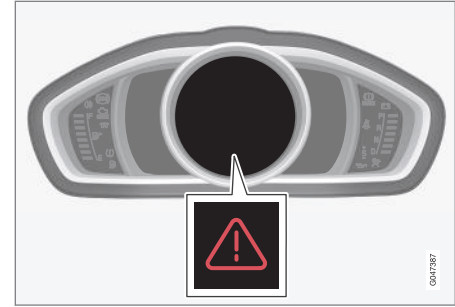

*Dijital kombine gösterge tablosundaki uyarı üçgeni.*

Araç bir çarpışmaya karıştıysa kombine gösterge tablosu (s. 64) **Güvenlik modu Kılavuzuna bak** ibaresi görüntülenebilir. Bu durum, aracın fonksiyonelliğinin azaldığı anlamına gelmektedir.

### **UYARI**

Araç güvenlik modundayken, aracınızı tamir etmeye ve elektronik parçaları resetlemeyi asla denemeyiniz. Bu durum yaralanmalara ve aracın gerektiği gibi çalışmasına neden olabilir. Volvo, **Güvenlik modu Kılavuzuna bak** görüntüledikten sonra aracınızın kontrolü ve yenilenmesi için yetkili bir Volvo servisine başvurmanızı önermektedir.



### İlgili bilgiler

- Güvenlik modu - aracı çalıştırmayı deneme (s. 44)
- Güvenlik modu - aracın hareket ettirilmesi (s. 45)

### Güvenlik modu - aracı çalıştırmayı deneme

*Araç güvenlik moduna (s. 43) ayarlanmışsa, her şeyin normal görünmesi yakıt kaçağı olmadığının kontrol edilmesi halinde aracı çalıştırmak denenebilir.*

Önce otomobilden hiç yakıt sızmadığını kontrol ediniz. Yakıt kokusu duyulmamalıdır.

Her şey normal görünüyorsa ve yakıt kaçağı olup olmadığını kontrol ettiyseniz, aracı çalıştırmayı deneyebilirsiniz.

Uzaktan kumanda anahtarını çıkartın ve sürücü tarafının kapısını açın. Kontakın açık olduğunu belirten bir mesaj gösterildiğinde çalıştırma düğmesine basın. Daha sonra kapıyı kapatın ve uzaktan kumanda anahtarını tekrar yerleştirin. Aracın elektronik donanımı kendini normal mod ile yeniden başlatmayı deneyecektir. Ardından aracı çalıştırınız.

Ekranında hala **Güvenlik modu Kılavuza bak** mesajı gösteriliyorsa, araç kullanılmamalı veya çekilmemelidir, bunun yerine bir araç kurtarma servisinden (s. 313) yardım alınmalıdır. Araç kullanılabilir gibi görünse bile, gizli hasarlar, hareket ettikten sonra aracı kontrol etmeyi imkansız kılabilir.



### UYARI

**Güvenlik modu Kılavuza bak** mesajı gösterildiğinde yakıt kokusu geliyorsa hiçbir koşul altında asla aracı yeniden çalıştırmayı denemeyin. Önce araçtan çıkın.



### UYARI

Araç emniyet modundaysa, çekilmemelidir. Araç, bulunduğu yerden taşınmalıdır. Volvo, aracın yetkili bir Volvo servisine götürülmesini tavsiye eder.

### İlgili bilgiler

- Güvenlik modu - aracın hareket ettirilmesi (s. 45)



## Güvenlik modu - aracın hareket ettirilmesi

Aracı çalıştırma denemesi (s. 44) sonrasında **Güvenlik modu Kılavuza bak** sıfırlandıktan sonra **Normal mode** ibaresi gösterilirse araç, tehlikeli konumdan dikkatlice çıkartılabilir.

Aracı gereğinden fazla göturmeyiniz.

### İlgili bilgiler

- Güvenlik modu ile ilgili genel bilgiler (s. 43)

## Yaya hava yastığı

Yaya hava yastığı (Pedestrian Airbag), belirli önden çarpışmalarda yayanın araçla çarpışmasının şiddetinin azaltılmasına yardımcı olur.



Yaya hava yastığı (Pedestrian Airbag) kaputun altında, ön cama yakın bir kısma takılmıştır. Bir yaya ile önden gerçekleşen belirli çarpışmalar durumunda, ön tampondaki sensörler harekete geçer ve hava yastığı çarpışmanın kuvvetine bağlı olarak gerektiğinde açılır. Sensörler yaklaşık 20-50 km/sa. (12-30 mil/sa.) hızda ve -20 ile +70°C arasındaki bir çevresel sıcaklıkta etkindir.

Sensörler insan bacağına benzer özelliklere sahip bir nesne ile çarpışmayı algılayacak şekilde tasarlanmıştır.



### DİKKAT

Trafikte sensörlere bir yayayla çarpışma sinyallerine benzer sinyaller yollayabilecek cisimler olması mümkündür. Böyle bir cisimle çarpışma halinde sistemin kendini etkinleştirmesi olasıdır.

Eğer hava yastığı etkinleştirilirse (Pedestrian Airbag)

- kaportanın arka tarafı yükselir ve bu pozisyonda kilitlenir
- dörtlü flaşörler etkinleştirilir
- fren sistemi gelen acil frenleme için hazırlanır.



### UYARI

Ön tarafa herhangi bir aksesuar takmayın veya herhangi bir değişiklik yapmayın. Ön tarafta yanlış müdahale, sistemde hatalı işlemlerine, ciddi yaralanmalara neden olabilir ve araca zarar verebilir.

Volvo, orijinal silecek kolları ve bunlarla birlikte yalnızca orijinal parçalarını kullanmanızı önerir.



### UYARI

Volvo, tamponun zarar görmesi halinde sistemin sağlam olduğundan emin olmak adına yetkili bir Volvo servisi ile iletişime geçmenizi önerir.



### İlgili bilgiler

- Yaya hava yastığı - aracın hareket ettirilmesi (s. 46)
- Yaya hava yastığı - yukarı katlama (s. 46)

### Yaya hava yastığı - aracın hareket ettirilmesi

Araç, güvenlik moduna (s. 43) alınmamışsa hareket ettirilebilir.

Eğer yolcu kabininde bulunan diğer hava yastıklarından herhangi biri etkinleştiyse, araba güvenlik modunda kalır.

Yalnızca yaya hava yastığı (s. 45) Pedestrian Airbag etkinleştirilmişse:

1. Aracı mümkün olduğunca yakın güvenli bir yere götürün.
2. Hava yastığını talimatlara (s. 46) göre katlayın.
3. En yakın servisi arayın.



### UYARI

Volvo, hava yastığı aktivasyonunun ardından mümkün olduğunda çabuk yetkili bir Volvo servisi ile irtibata geçmenizi önerir.

### İlgili bilgiler

- Yaya hava yastığı (s. 45)

### Yaya hava yastığı - yukarı katlama

Araç hareket etmeden önce Yaya hava yastığının (s. 45) (Pedestrian Airbag) yukarı katlanması gerekir.

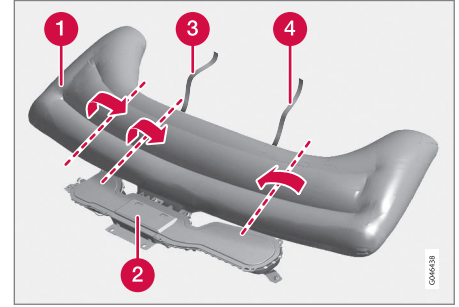

- 1 Hava yastığı
- 2 Hava yastığı yuvası
- 3 Velcro kayış, sağ taraf
- 4 Velcro kayış, sol taraf

Hava yastığı sıcak olabilir ve duman çıkarabilir. Bu normaldir. Hava yastığını aşağıdaki gibi katlayın:

1. Velcro kayışı sol tarafta (4) bulabilirsiniz.
2. Hava yastığı kumaşını sol taraftaki uzunluğu boyunca toplayın. Sonra toplanan kumaşı ortaya doğru katlayın. Cırt-cırtlı bandı (çift taraflı) mümkün olduğunca çok kumaşın etrafından geçirin ve bağlayın.





3. Hava yastığının sarılmış kısmını hava yastığı yuvası (2) içine doğru bastırın.
4. Sağ taraf için 1-3 adımlarını tekrar edin. Cırt-cırtlı bandı etrafından geçirebilmek için toplanmış kumaşı bu tarafta iki kere katlamak gerekebilir.
5. Hava yastığı yuvası kapağı hafifçe açık olacaktır. Bu tamamen normaldir.

### İlgili bilgiler

- Yaya hava yastığı - aracın hareket ettirilmesi (s. 46)

### Çocuk güvenliği hakkında genel bilgi

*Her yaştan ve boydan çocuk araçta doğru şekilde güvenliği sağlanarak oturtulmalıdır. Çocuğun bir yolcunun dizinde oturmasına kesinlikle izin vermeyiniz.*

Volvo mümkün olan en geç yaşa kadar, en azından 3-4 yaşına kadar çocukların arkaya dönük çocuk koltuklarında oturmasını, 10 yaşına kadar olan çocukların ise öne bakan çocuk minderlerinde/çocuk koltuklarında seyahat etmesini tavsiye eder.

Bir çocuğun araçtaki konumu ve donanım seçimi, çocuğun ağırlığı ve boyuna göre belirlenir; bkz. Çocuk koltukları (s. 48).

### ⓘ DİKKAT

Çocukların arabaya yerleştirilmesiyle ilgili mevzuatlar ülkeden ülkeye değişmektedir. Geçerli olan mevzuata bakın.

Volvo'da aracınıza özel tasarlanan çocuk güvenlik ekipmanlarına (çocuk koltukları, çocuk minderleri ve bağlantı cihazları) sahiptir. Volvo'nun çocuk güvenliği ekipmanlarının kullanılması, çocuğunuzun otomobilde güvenli bir şekilde seyahat etmesi için en iyi koşulları sağlar. Ayrıca çocuk güvenlik ekipmanlarını takması ve kullanması da kolaydır.

### ⓘ DİKKAT

Çocuklara yönelik emniyet ürünlerinin takılmasıyla ilgili sorularınız için, daha net talimatları öğrenmek üzere üreticiyle iletişime geçebilirsiniz.

### Çocuk kilitleri

Arka kapı otomatik camlarının kumandaları ve arka kapı açma kolları, içerden açılmalarını engelleyecek şekilde bloke edilebilir (s. 180).

### İlgili bilgiler

- Çocuk koltukları (s. 48)
- Çocuk koltuğu - yeri (s. 52)
- Çocuk koltuğu - ISOFIX (s. 53)
- Çocuk koltukları - üst montaj noktaları (s. 56)



### Çocuk koltukları

Çocuklar rahat ve güvenli bir şekilde oturmalıdır. Çocuk koltuğunun doğru kullanıldığından emin olun.



Çocuk koltukları ve hava yastıkları uyumlu değildir.



### DİKKAT

Çocuk emniyet ürünlerini kullanırken ürünlerle birlikte verilen montaj talimatları okunmalıdır.



### UYARI

Çocuk koltuğunun kayışlarını koltuk yatay ayar çubuğuna, yaylara veya koltuğun altındaki raylara ve kırıslara bağlamayın. Keskin kenarlar kayışlara zarar verebilir.

Çocuk koltuğunun doğru montaj konumu için montaj talimatlarına göz atınız.



### Önerilen çocuk koltukları<sup>1</sup>

| Ağırlık   | Ön koltuk (hava yastığı devre dışı)  | Dış arka koltuk  | Orta arka koltuk  |
|---|--|--|---|
| Grup 0<br>maks. 10 kg<br><br>Grup 0+<br>maks. 13 kg |  | Volvo bebek koltuğu (Volvo Infant Seat) – ISOFIX bağlantı sistemiyle sabitlenmiş, arkaya dönük çocuk koltuğu.<br><br>Tip onayı: E1 04301146<br>(L)   |   |
| Grup 0<br>maks. 10 kg<br><br>Grup 0+<br>maks. 13 kg | Volvo bebek koltuğu (Volvo Infant Seat) – araç emniyet kemeriyle sabitlenmiş arkaya dönük çocuk koltuğu.<br><br>Tip onayı: E1 04301146<br>(U)  | Volvo bebek koltuğu (Volvo Infant Seat) – araç emniyet kemeriyle sabitlenmiş arkaya dönük çocuk koltuğu.<br><br>Tip onayı: E1 04301146<br>(U)  | Volvo bebek koltuğu (Volvo Infant Seat) – araç emniyet kemeriyle sabitlenmiş arkaya dönük çocuk koltuğu.<br><br>Tip onayı: E1 04301146<br>(U) |
| Grup 0<br>maks. 10 kg<br><br>Grup 0+<br>maks. 13 kg | Dünyaca kabul görmüş çocuk koltuğu. <sup>A</sup><br>(U)  | Dünyaca kabul görmüş çocuk koltuğu.<br>(U)   |   |
| Grup 1<br>9-18 kg                                   | Volvo arkaya dönük / çevrilebilir çocuk koltuğu (Volvo Convertible Child Seat) – – araç emniyet kemeri ve kayışlarla sabitlenmiş arkaya dönük çocuk koltuğu.<br><br>Tip onayı: E5 04192<br>(L) | Volvo arkaya dönük / çevrilebilir çocuk koltuğu (Volvo Convertible Child Seat) – – araç emniyet kemeri ve kayışlarla sabitlenmiş arkaya dönük çocuk koltuğu.<br><br>Tip onayı: E5 04192<br>(L) |   |

<sup>1</sup> Diğer çocuk koltukları için aracınızın üreticinin ekte verilen araçlar listesinde bulunması veya ECE R44 yasal düzenlemesi uyarınca onaylanan uluslararası standarda uygun olması gerekir.



## 02 Güvenlik



| Ağırlık              | Ön koltuk (hava yastığı devre dışı)  | Dış arka koltuk  | Orta arka koltuk |
|----------------------|--|--|------------------|
| Grup 1<br>9-18 kg    | Dünyaca kabul görmüş çocuk koltuğu. <sup>A</sup><br>(U)  | Dünyaca kabul görmüş çocuk koltuğu.<br>(U)   |                  |
| Grup 2<br>15-25 kg   | Volvo arkaya dönük / çevrilebilir çocuk koltuğu (Volvo Convertible Child Seat) – – araç emniyet kemeri ve kayışlarla sabitlenmiş arkaya dönük çocuk koltuğu.<br>Tip onayı: E5 04192<br>(L) | Volvo arkaya dönük / çevrilebilir çocuk koltuğu (Volvo Convertible Child Seat) – – araç emniyet kemeri ve kayışlarla sabitlenmiş arkaya dönük çocuk koltuğu.<br>Tip onayı: E5 04192<br>(L) |                  |
| Grup 2<br>15-25 kg   | Volvo arkaya dönük / çevrilebilir çocuk koltuğu (Volvo Convertible Child Seat) – araç emniyet kemeriyle sabitlenmiş öne bakan çocuk koltuğu.<br>Tip onayı: E5 04191<br>(U)                 | Volvo arkaya dönük / çevrilebilir çocuk koltuğu (Volvo Convertible Child Seat) – araç emniyet kemeriyle sabitlenmiş öne bakan çocuk koltuğu.<br>Tip onayı: E5 04191<br>(U)                 |                  |
| Grup 2/3<br>15-36 kg | Volvo koltuk arkalıklı yükseltilmiş koltuk (Volvo Booster Seat with backrest).<br>Tip onayı: E1 04301169<br>(UF)   | Volvo koltuk arkalıklı yükseltilmiş koltuk (Volvo Booster Seat with backrest).<br>Tip onayı: E1 04301169<br>(UF)   |                  |



| Ağırlık              | Ön koltuk (hava yastığı devre dışı)  | Dış arka koltuk  | Orta arka koltuk |
|----------------------|--|--|------------------|
| Grup 2/3<br>15-36 kg | Koltuk arkalıği olan ve olmayan çocuk minderleri (Booster Cushion with and without backrest).<br>Tip onayı: E5 04216<br>(UF) | Koltuk arkalıği olan ve olmayan çocuk minderleri (Booster Cushion with and without backrest).<br>Tip onayı: E5 04216<br>(UF) |                  |

L: Belirli çocuk koltukları için uygundur. Bu çocuk koltukları özel bir araç modeli, sınırlı veya yarı evrensel kategorilerde kullanmak üzere tasarlanmış olabilir.

U: Bu ağırlık sınıfında dünyaca onaylanmış çocuk koltukları için uygundur.

UF: Bu ağırlık sınıfında dünyaca onaylanmış öne bakan çocuk koltukları için uygundur.

B: Bu ağırlık sınıfı yerleşik çocuk koltukları.

A Yalnızca arkaya dönük çocuk koltuğu için. Koltuğun arkalığini dik bir pozisyonda tutun.

### İlgili bilgiler

- Çocuk koltuğu - yeri (s. 52)
- Çocuk koltukları - üst montaj noktaları (s. 56)
- Çocuk koltuğu - ISOFIX (s. 53)
- Çocuk güvenliği hakkında genel bilgi (s. 47)

**Çocuk koltuğu - yeri**

Yolcu hava yastığı devredeyken (s. 36) çocuk koltukları/çocuk minderlerini (s. 48) daima arka koltuğa takın. Ön yolcu koltuğunda bir çocuk bulunuyorsa hava yastığı açıldığında ciddi bir şekilde yaralanabilir.

**Yolcu hava yastığının etiketi**

Yolcu tarafı güneşliğindeki etiket.



Yolcu tarafı kapı direğindeki etiket. Etiket yolcu kapısı açıldığında görünür.

Yolcu hava yastığının uyarı etiketi, yukarıda gösterilen konumda bulunur.

Aşağıdakiler kullanılabilir:

- ön yolcu koltuğunda devrede bir hava yastığı olmaması kaydıyla yolcu koltuğunda bir çocuk koltuğu ya da çocuk minderini.
- arka koltukta bir veya daha fazla çocuk koltuğu/çocuk minderini.

**UYARI**

Etkinleştirilmiş hava yastığı tarafından korunan bir koltuk üzerinde asla arkaya bakan bir çocuk koltuğu kullanmayın. Bu tavsiyeye uyulmaması, çocuğun hayatını kaybetmesine veya ciddi şekilde yaralanmasına neden olabilir.

**UYARI**

Hava yastığı devrede iken ön yolcu koltuğunda çocuk koltuğuna veya çocuk minderine kesinlikle bir çocuk oturmamalıdır.

Kesinlikle hiç kimsenin ön yolcu koltuğunun önünde ayakta durmasına veya oturmasına izin vermeyin.

Hava yastığı devreye sokulmuş ise ön yolcu koltuğuna 140 cm'den kısa hiç kimse kesinlikle oturmamalıdır.

Yukarıdaki tavsiyelere uyulmaması hayati tehlikeye neden olabilir.

**UYARI**

Çelik gergili veya emniyet kemerinin toka açma düğmesine yaslanan başka bir tasarıma sahip çocuk minderleri/koltukları kullanılmamalıdır; bunlar emniyet kemeri tokasının yanlışlıkla açılmasına neden olabilir.

Çocuk koltuğunun üst kısmını ön cama dayamayın.

**İlgili bilgiler**

- Çocuk güvenliği hakkında genel bilgi (s. 47)
- Çocuk koltukları - üst montaj noktaları (s. 56)
- Çocuk koltuğu - ISOFIX (s. 53)



## Çocuk koltuğu - ISOFIX

ISOFIX, araç çocuk koltukları (s. 48) için uluslararası standarda sahip bir sabitleme sistemidir.

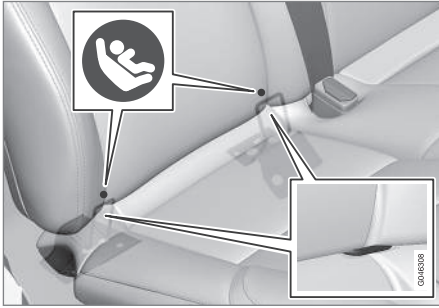

ISOFIX bağlantı sisteminin montaj noktaları, yan koltuklarda arka koltuk arkalığının alt bölümüne yerleştirilmiştir.

Montaj noktalarının konumu koltuk arkalığının döşemesindeki sembollerle gösterilir (bkz. önceki resim).

Bir çocuk koltuğunu ISOFIX montaj noktalarına bağlarken, daima üreticinin montaj talimatlarını takip ediniz.

### İlgili bilgiler

- ISOFIX - boyut sınıfları (s. 53)
- ISOFIX - çocuk koltuğu tipleri (s. 54)
- Çocuk güvenliği hakkında genel bilgi (s. 47)

## ISOFIX - boyut sınıfları

ISOFIX (s. 53) bağlantı sistemine sahip çocuk koltukları için, kullanıcılara doğru tipte çocuk koltuğu (s. 54) seçmede yardımcı olmak amacıyla bir boyut sınıflandırması uygulanmaktadır.

| Boyut sınıfı | Tanım   |
|--------------|---|
| A            | Tam boy, yüzü öne bakan çocuk koltuğu                     |
| B            | Küçültülmüş boyutlu (alt.1), yüzü öne bakan çocuk koltuğu |
| B1           | Küçültülmüş boyutlu (alt.2), yüzü öne bakan çocuk koltuğu |
| C            | Tam boy, yüzü arkaya bakan çocuk koltuğu                  |
| D            | Küçültülmüş boyutlu, yüzü arkaya bakan çocuk koltuğu      |
| E            | Yüzü arkaya bakan çocuk koltuğu                           |
| F            | Çapraz çocuk koltuğu, sol taraf                           |
| G            | Çapraz çocuk koltuğu, sağ taraf                           |



### UYARI

Araçta devreye sokulmuş bir hava yastığı varsa, çocuğu asla ön yolcu koltuğuna oturtmayın.



### DİKKAT

ISOFIX çocuk koltuğunun boy sınıflandırması yoksa, çocuk koltuğu için araç listesine araç modeli eklenmelidir.



### DİKKAT

Volvo, kendisi tarafından önerilen ISOFIX çocuk koltuklarına ilişkin tavsiyeler konusunda yetkili bir Volvo servisiyle iletişime geçmenizi önerir.

### İlgili bilgiler

- ISOFIX - çocuk koltuğu tipleri (s. 54)



### ISOFIX - çocuk koltuğu tipleri

Çocuk koltukları farklı boyutlardadır- araçlar farklı boyutlardadır. Yani bütün çocuk koltuk-

ları bütün araç modellerindeki bütün koltuklara uymaz.

| Çocuk koltuğunun tipi            | Ağırlık     | Boyut sınıfı | Çocuk koltuklarının ISOFIX <sup>A</sup> montajı için olan yolcu koltukları |                 |
|----------------------------------|-------------|--------------|--|-----------------|
|                                  |             |              | Ön koltuk  | Dış arka koltuk |
| Bebek koltuğu-çapraz             | maks. 10 kg | F            | X  | X               |
|                                  |             | G            | X  | X               |
| Bebek koltuğu, yüzü arkaya dönük | maks. 10 kg | E            | X  | Tamam (IL)      |
| Bebek koltuğu, yüzü arkaya dönük | maks. 13 kg | E            | X  | Tamam (IL)      |
|                                  |             | D            | X  | Tamam (IL)      |
|                                  |             | C            | X  | Tamam (IL)      |
| Çocuk koltuğu, yüzü arkaya dönük | 9-18 kg     | D            | X  | Tamam (IL)      |
|                                  |             | C            | X  | Tamam (IL)      |





| Çocuk koltuğunun tipi    | Ağırlık | Boyut sınıfı | Çocuk koltuklarının ISOFIX <sup>A</sup> montajı için olan yolcu koltukları |                             |
|--------------------------|---------|--------------|--|-----------------------------|
|                          |         |              | Ön koltuk  | Dış arka koltuk             |
| Çocuk koltuğu, öne bakan | 9-18 kg | B            | X  | Tamam <sup>B</sup><br>(IUF) |
|                          |         | B1           | X  | Tamam <sup>B</sup><br>(IUF) |
|                          |         | A            | X  | Tamam <sup>B</sup><br>(IUF) |

X: ISOFIX konumu bu ağırlık ve/veya boyut sınıfındaki ISOFIX çocuk koltukları için uygun değildir.

IL: Belirli ISOFIX çocuk koltukları için uygundur. Bu çocuk koltukları özel bir araç modeli, sınırlı veya yarı evrensel kategorilerde kullanılmak üzere tasarlanmış olabilir.

IUF: Bu ağırlık sınıfında dünyaca onaylanan öne bakan ISOFIX çocuk koltukları için uygundur.

A ISOFIX, araç çocuk koltukları için uluslararası standarda sahip bir sabitleme sistemidir.

B Volvo bu grup için arkaya bakan çocuk koltukları önermektedir.

Doğru boyut sınıfına (s. 53) sahip ISOFIX bağlantı sistemli çocuk koltuğu seçtiğinizden emin olun.

### İlgili bilgiler

- Çocuk koltuğu - ISOFIX (s. 53)



### Çocuk koltukları - üst montaj noktaları

Bazı öne bakan çocuk koltukları (s. 48) için araçta üst montaj noktaları bulunur. Bu montaj noktaları koltuğun arkasına yerleştirilmiştir.

#### Üst montaj noktaları

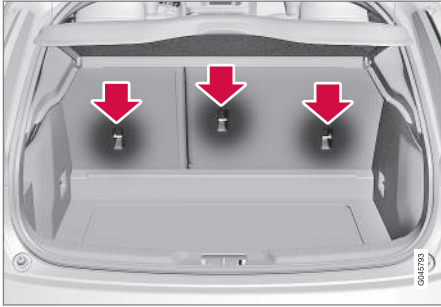

Üst montaj noktaları, öncelikle yüzü öne bakan çocuk koltukları için tasarlanmıştır. Volvo, çocukların büyüyene kadar mümkün olduğunca arkaya bakan çocuk koltuğuna oturtulmasını önermektedir.

#### **i** DİKKAT

Bu tip çocuk koltuklarını dış koltuklarında katlanır baş desteği bulunan araçlara takmayı kolaylaştırmak için bas desteklerini katlayın.

#### **i** DİKKAT

Bagaj bölmesinde kargo kapağı bulunan araçlarda, çocuk koltuklarının bağlama noktalarına takılmasından önce bu sökülmelidir.

Çocuk koltuğunun üst montaj noktalarında nasıl gerileceği konusunda daha fazla bilgi için koltuk üreticisinin talimatlarına bakınız.

#### **!** UYARI

Çocuk koltuğu kayışları, bağlantı noktasında gerilmeden önce, devamlı koltuk başlığı ayağındaki delik üzerinden çekilmelidir.

#### İlgili bilgiler

- Çocuk güvenliği hakkında genel bilgi (s. 47)
- Çocuk koltuğu - yeri (s. 52)
- Çocuk koltuğu - ISOFIX (s. 53)

# 03

## GÖSTERGELER VE KUMANDALAR

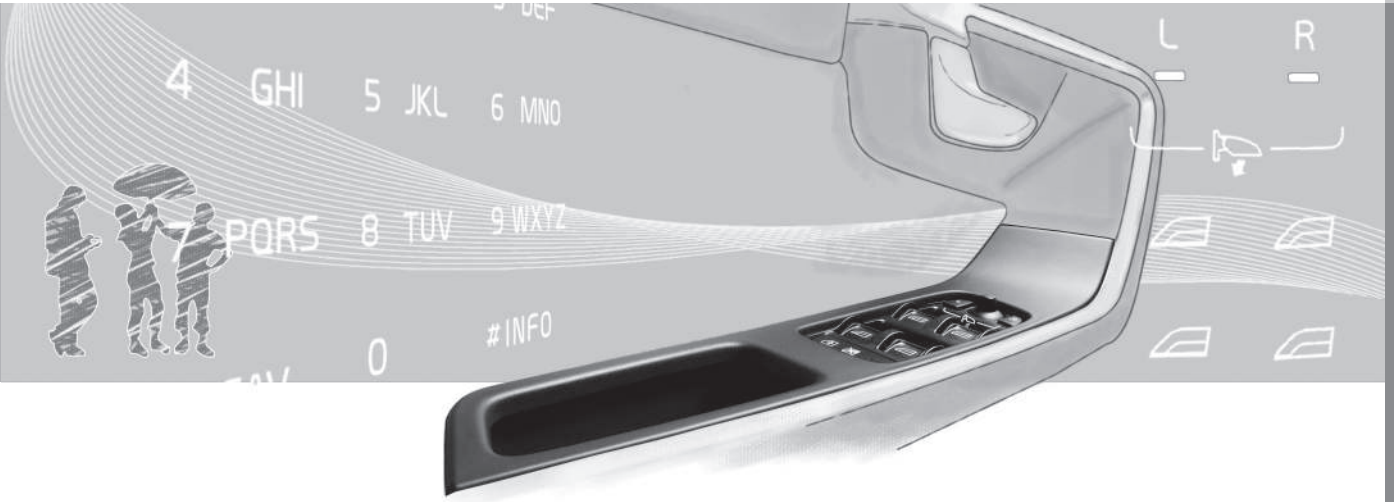



## 03 Göstergeler ve kumandalar

### **Göstergeler ve kumandalar, soldan direksiyonlu araçlar - genel bakış**

*Genel bakışta, aracın gösterge ve kumandalarının yerleri gösterilir.*



## Genel bakış, soldan direksiyonlu araçlar

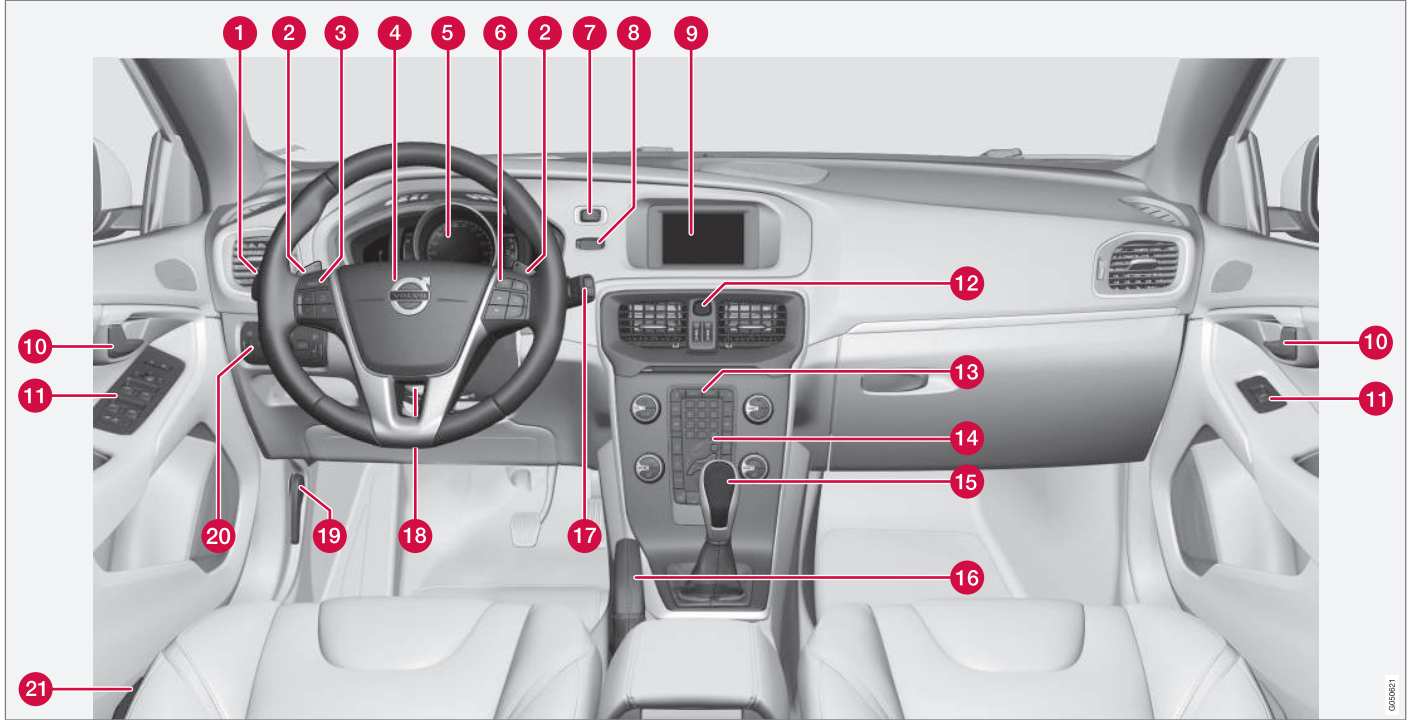



## 03 Göstergeler ve Kumandalar



|    | Fonksiyon   | Bkz.  |
|----|---|---|
| 1  | Menüler ve mesajlar, sinyal lambaları, ana/kısa farlar, yol bilgisayarı | (s. 110), (s. 112), (s. 95), (s. 90) ve (s. 114). |
| 2  | Otomatik vites kutusunda manuel vites değiştirme*                       | (s. 275).   |
| 3  | Cruise control*   | (s. 196) ve (s. 201).                             |
| 4  | Korna, hava yastıkları  | (s. 85) ve (s. 33).                               |
| 5  | Kombine gösterge paneli   | (s. 64).  |
| 6  | Menü navigasyonu, ses kontrolü, telefon kontrolü*                       | (s. 113) ve Sensus Infotainment eki.              |
| 7  | <b>START/STOP ENGINE</b> düğmesi  | (s. 270).   |
| 8  | Kontak  | (s. 79).  |
| 9  | İnfotainment ve menülerin görüntülenmesi için ekran                     | (s. 113) ve Sensus Infotainment eki.              |
| 10 | Kapı kolu   | –   |

|    | Fonksiyon  | Bkz.                                      |
|----|--|---|
| 11 | Kontrol paneli   | (s. 175), (s. 180), (s. 104) ve (s. 106). |
| 12 | Dörtlü flaşör  | (s. 95).                                  |
| 13 | İnfotainment sistemi ve menü navigasyonu için kontrol paneli | (s. 113) ve Sensus Infotainment eki.      |
| 14 | Klima kontrolü için kumanda paneli                           | (s. 131) veya (s. 132).                   |
| 15 | Vites kolu   | (s. 274), (s. 275) veya (s. 279).         |
| 16 | El freni   | (s. 294).                                 |
| 17 | Silecekler ve yıkama   | (s. 102).                                 |
| 18 | Direksiyon simidi ayarları                                   | (s. 85).                                  |
| 19 | Kaput açma kolu  | (s. 341).                                 |
| 20 | Işık anahtarı, yüklemeye kapağı açıcısı                      | (s. 87) ve (s. 177).                      |
| 21 | Koltuk ayarı*  | (s. 82).                                  |

### İlgili bilgiler

- Dış sıcaklık göstergesi (s. 73)
- Kilometre sayacı (s. 74)
- Saat (s. 74)



### **Göstergeler ve kumandalar, sağdan direksiyonlu araçlar - genel bakış**

*Genel bakışta, aracın gösterge ve kumandalarının yerleri gösterilir.*



## 03 Göstergeler ve kumandalar



### Genel bakış, sağdan direksiyonlu araçlar

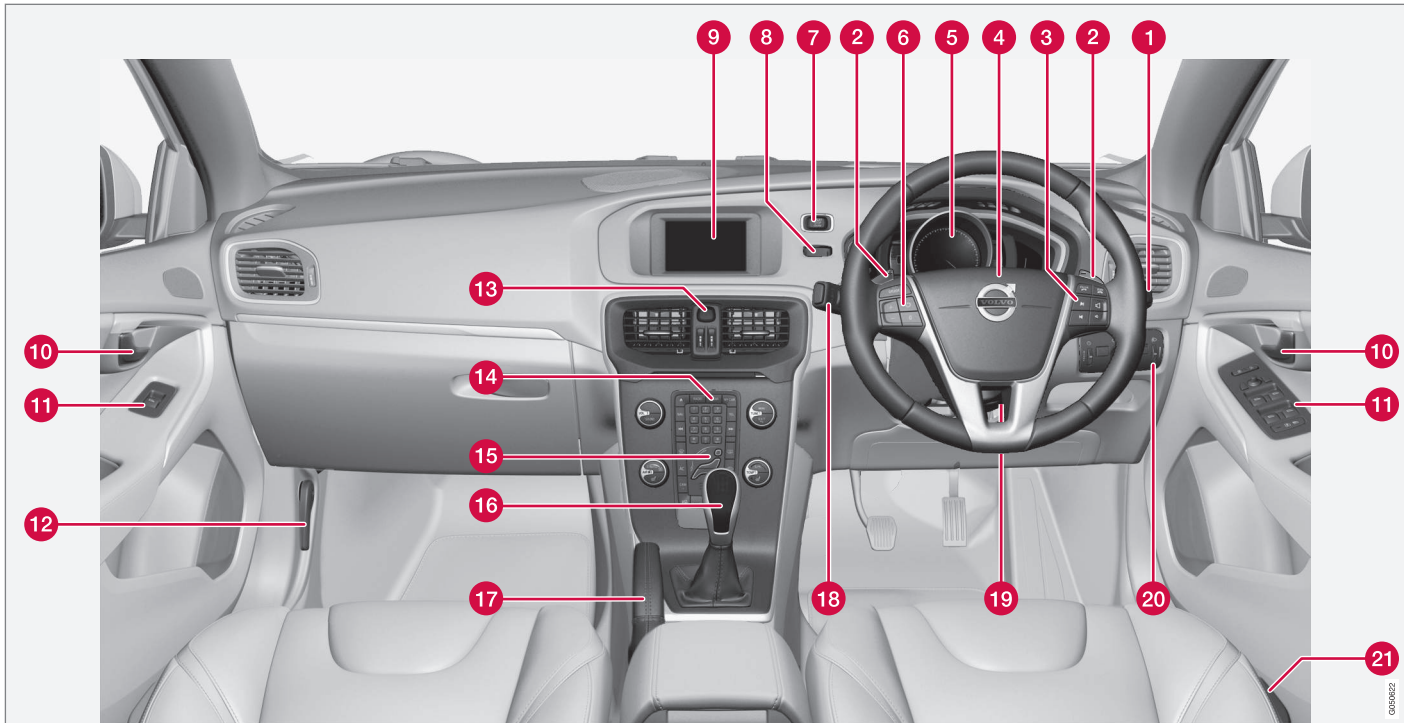

030602





|    | Fonksiyon   | Bkz.                                      |
|----|---|---|
| 1  | Silecekler ve yıkama                                | (s. 102).                                 |
| 2  | Otomatik vites kutusunda manuel vites değiştirme*   | (s. 275).                                 |
| 3  | Menü navigasyonu, ses kontrolü, telefon kontrolü*   | (s. 113) ve Sensus Infotainment eki.      |
| 4  | Korna, hava yastıkları                              | (s. 85) ve (s. 33).                       |
| 5  | Kombine gösterge paneli                             | (s. 64).                                  |
| 6  | Cruise control*                                     | (s. 196) ve (s. 201).                     |
| 7  | <b>START/STOP ENGINE</b> düğmesi                    | (s. 270).                                 |
| 8  | Kontak  | (s. 79).                                  |
| 9  | İnfotainment ve menülerin görüntülenmesi için ekran | (s. 113) ve Sensus Infotainment eki.      |
| 10 | Kapı kolu   | –   |
| 11 | Kontrol paneli                                      | (s. 175), (s. 180), (s. 104) ve (s. 106). |

|    | Fonksiyon   | Bkz.  |
|----|---|---|
| 12 | Kaput açma kolu   | (s. 341).   |
| 13 | Dörtlülü flaşör   | (s. 95).  |
| 14 | İnfotainment sistemi ve menü navigasyonu için kontrol paneli            | (s. 113) ve Sensus Infotainment eki.              |
| 15 | Klima kontrolü için kumanda paneli                                      | (s. 131) veya (s. 132).                           |
| 16 | Vites kolu  | (s. 274), (s. 275) veya (s. 279).                 |
| 17 | El freni  | (s. 294).   |
| 18 | Menüler ve mesajlar, sinyal lambaları, ana/kısa farlar, yol bilgisayarı | (s. 110), (s. 112), (s. 95), (s. 90) ve (s. 114). |
| 19 | Direksiyon simidi ayarları  | (s. 85).  |
| 20 | Işık anahtarı, yüklem kapağı açıcısı                                    | (s. 87) ve (s. 177).                              |
| 21 | Koltuk ayarı*   | (s. 82).  |

#### İlgili bilgiler

- Dış sıcaklık göstergesi (s. 73)
- Kilometre sayacı (s. 74)
- Saat (s. 74)

### Kombine gösterge paneli

Kombine gösterge tablosunun bilgi ekranı, mesajların yanı sıra aracın bazı fonksiyonları hakkında da bilgi gösterir.

- Analog kombine gösterge tablosu - genel bakış (s. 64)
- Dijital kombine gösterge tablosu - genel bakış (s. 65)
- Kombine gösterge tablosu - gösterge sembollerinin anlamı (s. 69)
- Kombine gösterge tablosu - uyarı sembollerinin anlamı (s. 71)

### Analog kombine gösterge tablosu - genel bakış

Kombine gösterge tablosunun bilgi ekranı, mesajların yanı sıra aracın bazı fonksiyonları hakkında da bilgi gösterir.

#### Bilgi ekranı

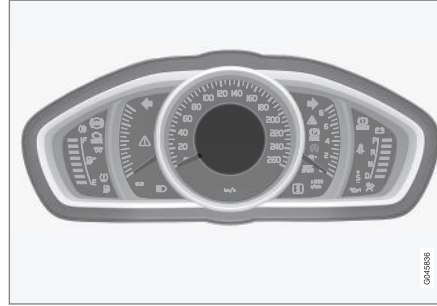

Bilgi ekranı, analog gösterge tablosu.

Ekranı kullanan fonksiyonların altında daha başka tanımlar vardır.

### Göstergeler

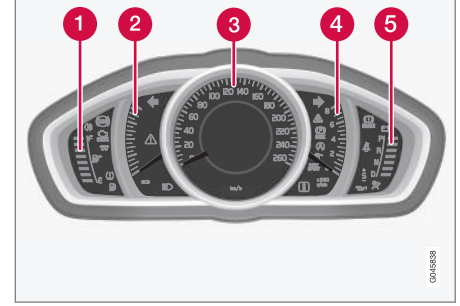

- 1 Yakıt göstergesi. Gösterge yalnızca bir beyaz işarete kadar düştüğünde<sup>1</sup>, yakıt göstergesinde düşük seviyeyi gösteren sarı gösterge sembolü yanar. Ayrıca bkz. Yol bilgisayarı (s. 114) ve Yakıt doldurma (s. 299).
- 2 Eco meter Ölçeri aracın ne kadar ekonomik olduğunun göstergesini sağlar. Ölçekteki değer ne kadar yüksekse araç o kadar ekonomik sürülüyordur.
- 3 Hız göstergesi
- 4 Devir göstergesi. Sayaç, motor devrini devir bölü dakikanın (dev/dak) bin katı olacak şekilde gösterir.
- 5 Vites değiştirme göstergesi<sup>2</sup> / Vites konumu göstergesi<sup>3</sup>. Ayrıca bkz. Vites

<sup>1</sup> Gösterge ekranındaki mesaj Boş yakıt deposuna mesafe: ---- olarak görünmeye başladığında, işaret kırmızıya döner.

<sup>2</sup> Düz şanzıman.

<sup>3</sup> Otomatik şanzıman.



değiştirme göstergesi\* (s. 274), Otomatik şanzıman - Geartronic\* (s. 275) veya Otomatik şanzıman - Powershift\* (s. 279).

### Gösterge ve uyarı lambaları

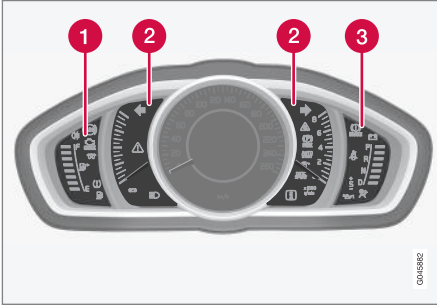

Gösterge ve uyarı simgeleri, analog gösterge tablosu.

- 1 Gösterge sembolleri
- 2 Gösterge ve uyarı lambaları
- 3 Uyarı sembolleri<sup>4</sup>

### İşlevsellik kontrolü

**II** anahtar konumunda veya motor çalıştırıldığında bilgi ekranının ortasındaki semboller dışında bütün gösterge ve uyarı sembolleri yanar. Motor çalıştıktan sonra, el freni indirildiğinde sönecek olan el freni simgesi hariç diğer tüm simgelerin sönmeye başlamesi gerekir.

Motor çalışmazsa veya işlevsellik kontrolü anahtar **II** konumundayken gerçekleşirse, aracın emisyon sistemindeki arızaları gösteren sembol ve düşük yağ basıncı sembolü hariç tüm semboller birkaç saniye içerisinde söner.

### İlgili bilgiler

- Kombine gösterge paneli (s. 64)
- Kombine gösterge tablosu - gösterge sembollerinin anlamı (s. 69)
- Kombine gösterge tablosu - uyarı sembollerinin anlamı (s. 71)
- Dijital kombine gösterge tablosu - genel bakış (s. 65)

### Dijital kombine gösterge tablosu - genel bakış

Kombine gösterge tablosunun bilgi ekranı, mesajların yanı sıra aracın bazı fonksiyonları hakkında da bilgi gösterir.

### Bilgi ekranı

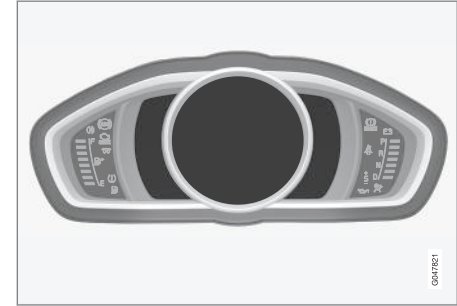

Bilgi ekranı, dijital gösterge tablosu\*.

Ekranı kullanan fonksiyonların altında daha başka tanımlar vardır.

### Göstergeler

Dijital kombine gösterge için çeşitli temalar seçilebilir. Olası temalar "Elegance", "Eco" ve "Performance" şeklindedir.

Bir tema yalnızca motor çalışırken seçilebilir.

Temayı değiştirmek için sol kumanda kolunun **OK** düğmesine basın ve ardından koldaki

<sup>4</sup> Bazı motor modellerinde yağ basıncı azalmasını bildiren sistemler bulunmamaktadır. Bu modellerin bulunduğu araçlarda düşük yağ basıncı sembolü kullanılmaz. Düşük yağ seviyesi uyarısı ekranda yazılı olarak belirtilir. Daha ayrıntılı bilgi için bkz. Motor yağı - genel (s. 342).



döner anahtarı çevirerek **Temalar** menü seçeneğini seçin. **OK** düğmesine basın. Teması seçmek üzere döner anahtarı çevirin ve **OK** düğmesi ile seçimi onaylayın.

Belirli modellerde orta konsol ekranının görünümü kombine gösterge tablosunun seçilen temasını izler.

Göstergenin kontrast modu ve renk modu da sol kumanda kolunu kullanarak ayarlanabilir.

Menü yönetimi hakkında daha fazla bilgi için, bkz. Menüde gezime - kombine gösterge tablosu (s. 110).

Tema seçimi ve kontrast modu ile renk modu ayarı, her bir uzaktan kumanda anahtarı için araç anahtarı hafızasına\* kaydedilebilir, bkz. Uzaktan kumanda anahtarı - kişiselleştirme\* (s. 160).

### "Elegance" Teması

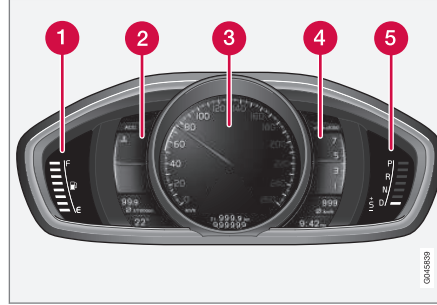

Ölçümler ve göstergeler, "Elegance" teması.

- 1 Yakıt göstergesi. Gösterge yalnızca bir beyaz işarete kadar düştüğünde<sup>5</sup>, yakıt göstergesinde düşük seviyeyi gösteren sarı gösterge sembolü yanar. Ayrıca bkz. Yol bilgisayarı (s. 114) ve Yakıt doldurma (s. 299).
- 2 Motor soğutma sıvısı için sıcaklık göstergesi
- 3 Hız göstergesi
- 4 Devir göstergesi. Sayaç, motor devrini devir bölü dakikanın (dev/dak) bin katı olacak şekilde gösterir.
- 5 Vites değiştirme göstergesi<sup>6</sup> / Vites konumu göstergesi<sup>7</sup>. Ayrıca bkz. Vites değiştirme göstergesi\* (s. 274), Otomatik

şanzıman - Geartronic\* (s. 275) veya Otomatik şanzıman - Powershift\* (s. 279).

<sup>5</sup> Gösterge ekranındaki mesaj Boş yakıt deposuna mesafe:, ---- olarak görünmeye başladığında, işaret kırmızıya döner.

<sup>6</sup> Düz şanzıman.

<sup>7</sup> Otomatik şanzıman.



### "Eco" Teması

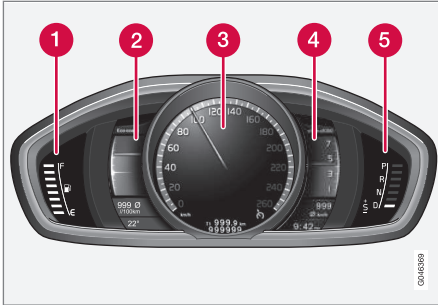

Ölçümler ve göstergeler, "Eco" teması.

- 1 Yakıt göstergesi. Gösterge yalnız bir beyaz işarete alçalırsa<sup>5</sup>, yakıt deposunda düşük seviye için sarı gösterge sembolü yanar. Ayrıca bkz. Yol bilgisayarı (s. 114) ve Yakıt doldurma (s. 299).
- 2 Eco guide. Ayrıca bkz. Eco kılavuzu ve Güç kılavuzu\* (s. 68).
- 3 Hız göstergesi
- 4 Devir göstergesi. Sayaç, motor devrini devir bölü dakikanın (dev/dak) bin katı olacak şekilde gösterir.
- 5 Vites değiştirme göstergesi<sup>6</sup> / Vites konumu göstergesi<sup>7</sup>. Ayrıca bkz. Vites

değiştirme göstergesi\* (s. 274), Otomatik şanzıman - Geartronic\* (s. 275) veya Otomatik şanzıman - Powershift\* (s. 279).

### "Performance" Teması

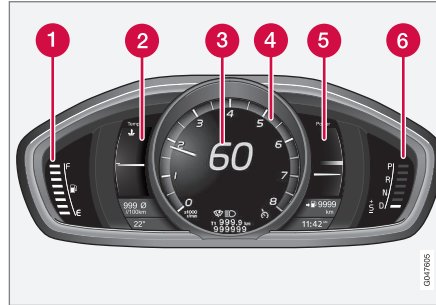

Ölçümler ve göstergeler, "Performance" teması.

- 1 Yakıt göstergesi. Gösterge yalnız bir beyaz işarete alçalırsa<sup>5</sup>, yakıt deposunda düşük seviye için sarı gösterge sembolü yanar. Ayrıca bkz. Yol bilgisayarı (s. 114) ve Yakıt doldurma (s. 299).
- 2 Motor soğutma sıvısı için sıcaklık göstergesi
- 3 Hız göstergesi

- 4 Devir göstergesi. Sayaç, motor devrini devir bölü dakikanın (dev/dak) bin katı olacak şekilde gösterir.
- 5 Power guide. Ayrıca bkz. Eco kılavuzu ve Güç kılavuzu\* (s. 68).
- 6 Vites değiştirme göstergesi<sup>6</sup> / Vites konumu göstergesi<sup>7</sup>. Ayrıca bkz. Vites değiştirme göstergesi\* (s. 274), Otomatik şanzıman - Geartronic\* (s. 275) veya Otomatik şanzıman - Powershift\* (s. 279).

<sup>5</sup> Gösterge ekranındaki mesaj Boş yakıt deposuna mesafe:, ---- olarak görünmeye başladığında, işaret kırmızıya döner.

<sup>6</sup> Düz şanzıman.

<sup>7</sup> Otomatik şanzıman.



## Gösterge ve uyarı lambaları

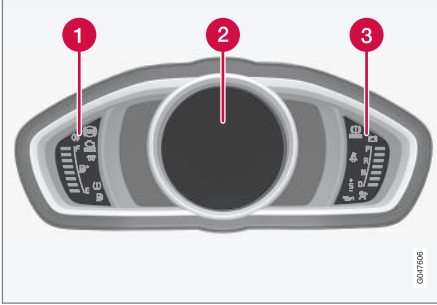

Gösterge ve uyarı simgeleri, dijital gösterge tablosu.

- 1 Gösterge sembolleri
- 2 Gösterge ve uyarı lambaları
- 3 Uyarı sembolleri<sup>8</sup>

## İşlevsellik kontrolü

II anahtar konumunda veya motor çalıştırıldığında bilgi ekranının ortasındaki semboller dışında bütün gösterge ve uyarı sembolleri yanar. Motor çalıştıktan sonra, el freni indirildiğinde sönecek olan el freni simgesi hariç diğer tüm simgelerin sönməsi gerekir.

Motor çalışmazsa veya işlevsellik kontrolü anahtar II konumundayken gerçekleşirse, aracın emisyon sistemindeki arızaları gösteren

sembol ve düşük yağ basıncı sembolü hariç tüm semboller birkaç saniye içerisinde söner.

## İlgili bilgiler

- Kombine gösterge paneli (s. 64)
- Kombine gösterge tablosu - gösterge sembollerinin anlamı (s. 69)
- Kombine gösterge tablosu - uyarı sembollerinin anlamı (s. 71)
- Analog kombine gösterge tablosu - genel bakış (s. 64)

## Eco kılavuzu ve Güç kılavuzu\*

*Eco guide ve Power guide, sürücüyü aracı optimum sürüş ekonomisiyle kullanmada yardımcı olan iki kombine gösterge tablosu (s. 64) göstergesidir.*

*Araç ayrıca, yapılan yolculukların, blok şema halinde görüntülenebilen istatistiklerini de saklar; bkz. Yol bilgisayarı - seyir istatistikleri\* (s. 123).*

## Eco guide

Gösterge, aracın ne kadar ekonomik kullanıldığına dair bir gösterim sunar.

Bu fonksiyonu görmek için, "Eco" temasını seçin; bkz. Dijital kombine gösterge tablosu - genel bakış (s. 65).

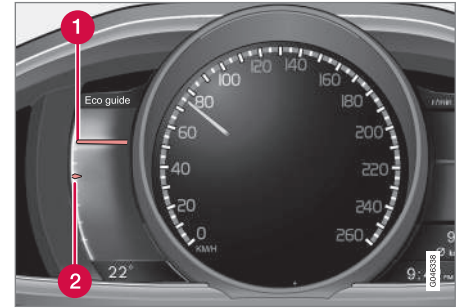

<sup>8</sup> Bazı motor modellerinde yağ basıncı azalmasını bildiren sistemler bulunmamaktadır. Bu modellerin bulunduğu araçlarda düşük yağ basıncı sembolü kullanılmaz. Düşük yağ seviyesi uyarısı ekranda yazılı olarak belirtilir. Daha ayrıntılı bilgi için bkz. Motor yağı - genel (s. 342).



- 1 Anlık değer
- 2 Ortalama değer

### Anlık değer

Anlık değer burada gösterilir - ölçekteki değer ne kadar yüksekse, o kadar iyidir.

Anlık değer hıza, motor hızına, kullanılan motor gücüne ve ayak freninin kullanımına bağlıdır.

Optimum hız (50-80 km/sa. (30-50 mil/sa.)) ve düşük motor devirleri teşvik edilir. Hızlanma ve fren yapma sırasında işaretçiler düşer.

Çok düşük anlık değerler ölçerde kırmızı bölgeyi aydınlatır (kısa bir gecikmeyle), bu da düşük sürüş ekonomisi anlamına gelir ve bu nedenle bundan kaçınılmalıdır.

### Ortalama değer

Ortalama değer anlık değeri yavaşça takip eder ve aracın en yakın zamanda nasıl sürüldüğünü açıklar. Ölçekteki ibreler ne kadar yüksekse, sürücü tarafından o kadar iyi ekonomi elde edilir.

### Power guide

Bu cihaz motordan ne kadar güç (Power) alındığı ve ne kadar gücün mevcut olduğu arasındaki ilişkiyi gösterir.

Bu fonksiyonu görüntülemek için "Performance" temasını seçin, bkz. Dijital

kombine gösterge tablosu - genel bakış (s. 65).

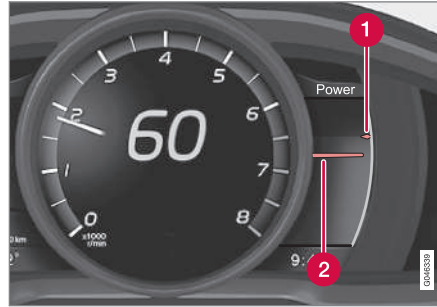

- 1 Mevcut motor gücü
- 2 Kullanılan motor gücü

### Mevcut motor gücü

Küçük, üst ibre mevcut motor gücünü gösterir<sup>9</sup>. Ölçekteki değer ne kadar yüksekse, geçerli viteste o kadar çok güç kullanılabilir.

### Kullanılan motor gücü

Büyük, alt ibre kullanılan motor gücünü gösterir<sup>9</sup>. Ölçekteki değer ne kadar yüksekse, motordan o kadar çok güç alınır.

İki ibre arasındaki büyük boşluk büyük bir güç gerilemesini gösterir.

## Kombine gösterge tablosu - gösterge sembollerinin anlamı

Gösterge sembolleri, sürücüyü, bir fonksiyonun etkinleştirildiği, sistemin çalıştığı veya bir hata ya da arızanın meydana geldiği konusunda uyarır.

### Gösterge sembolleri

| Sembol | Teknik özellikler   |
|--------|---|
|        | ABL arızası   |
|        | Emisyon sistemi   |
|        | ABS arızası   |
|        | Arka sis lambası açık   |
|        | Denge sistemi, bkz. Elektronik denge kontrolü (ESC) - genel (s. 186)                |
|        | Denge sistemi, spor mod, bkz. Elektronik denge kontrolü (ESC) - çalıştırma (s. 187) |
|        | Motor ön ısıtıcısı (dizel)  |
|        | Yakıt deposunda düşük yakıt seviyesi  |

<sup>9</sup> Güç motor hızına bağlıdır.



| Sembol | Teknik özellikler   |
|--------|---|
|        | Bilgi, gösterge ekranı metnini okuyunuz   |
|        | Uzun far Açık   |
|        | Sol sinyal lambaları  |
|        | Sağ sinyal lambaları  |
|        | Eco-fonksiyon açık, bkz.Sürüş modu ECO* (s. 290)                                    |
|        | Start/Stop, motor otomatik durdurulur; bkz. Start/Stop* - işlev ve işletim (s. 283) |
|        | Lastik basıncı sistemi, bkz. Lastik izleme (TM)* (s. 327)                           |

## ABL arızası

ABL fonksiyonunda (Active Bending Lights) bir hata meydana gelmesi durumunda bu simge yanar.

## Emisyon sistemi

Motor çalıştırdıktan sonra simge yanarsa bu, aracın emisyon sistemindeki bir arızadan kaynaklanabilir. Kontrol edilmek üzere bir servise götürünüz. Volvo, yetkili bir Volvo servisinde yardım almanızı önermektedir.

## ABS arızası

Bu simge yanarsa sistem çalışmıyordur. Aracın normal fren sistemi çalışmaya devam eder ancak ABS fonksiyonu yoktur.

1. Otomobili güvenli bir yerde durdurunuz ve motoru kapatınız.
2. Motoru tekrar çalıştırınız.
3. Sembol yanmaya devam ediyorsa, ABS sistemi kontrolü için aracı bir servise götürün. Volvo, yetkili bir Volvo servisinde yardım almanızı önermektedir.

## Arka sis lambası açık

Bu simge arka sis lambası yandığında yanar. Sadece tek bir arka sis lambası vardır - sürücü tarafında bulunur.

## Denge sistemi

Yanıp sönen lamba, denge sisteminin kullanımında olduğunun göstergesidir. Bu lamba sabit bir şekilde yanmaya başladığında sistemde bir arıza var demektir.

## Denge sistemi, spor mod

Spor modu daha aktif sürüş deneyimi sağlar. Ardından sistem, gaz pedalı, direksiyon simidi hareketleri ve dönüşlerin normal sürüşten daha aktif olup olmadığı algılar ve müdahale edip aracı dengelemeden önce arka kısmın kontrollü bir şekilde kaymasına izin verir. Spor modu etkinleştirildiğinde simge yanar.

## Motor ön ısıtıcısı (dizel)

Bu simge motorun ön ısıtılması esnasında yanar. Ön ısıtma çoğunlukla düşük sıcaklığa bağlı olarak gerçekleşir.

## Yakıt deposunda düşük yakıt seviyesi

Lamba yandığından yakıt deposundaki seviye düşüktür, en kısa zamanda yakıt doldurunuz.

## Bilgi, gösterge ekranı metnini okuyunuz

Aracın sistemlerinden biri tasarlandığı şekilde çalışmazsa bu bilgi simgesi yanar ve bilgi ekranında bir metin gözükür. Metin mesajı **OK** düğmesi, bkz. Menüde gezime - kombine gösterge tablosu (s. 110) ile veya bir süre sonra otomatik olarak kaybolur (süre hangi fonksiyonun işlemdede olduğuna göre değişir). Bilgi sembolü diğer sembollerle birlikte de kullanılabilir.



## DİKKAT

Bir servis mesajı görüntülediğinde, simge ve mesaj **OK** düğmesi kullanılarak silinir veya bir süre sonra otomatik olarak kaybolur.

## Uzun far Açık

Bu lamba, uzun far yandığında ve uzun far selektörü devreye girdiğinde yanar.

## Sol/sağ sinyal lambası

Dörtlü flaşör devreye girdiğinde iki taraftaki sinyal lambaları yanıp söner.





### Eco işlevi açık

Eco fonksiyonu etkinleştirildiğinde sembol yanar.

### Start/Stop

Motor otomatik durduğunda sembol yanar.

### Lastik basıncı sistemi

Düşük lastik basıncı olması halinde veya lastik basıncı sisteminde bir arıza varsa sembol yanar.

### Uyarı – kapılar kapalı değil

Kapılardan biri tam olarak kapanmadıysa bilgi ekranındaki açıklayıcı bir resimle birlikte bilgi veya uyarı lambası yanar. Aracı en kısa sürede güvenli bir yerde durdurun ve açık olan kapıyı kapatın.

 Araç yaklaşık 7 km/sa. (yaklaşık 4 mil/sa.) altında bir hızda sürülürse bilgi sembolü yanar.

 Araç yaklaşık 7 km/sa. (yaklaşık 4 mil/sa.) üstünde bir hızda sürülürse uyarı sembolü yanar.

Motor kaputu<sup>10</sup> tam olarak kapanmadıysa, bilgi ekranındaki açıklayıcı bir resimle birlikte uyarı sembolü yanar. Aracı en kısa sürede güvenli bir yerde durdurun ve kaputu kapatın.

Arka kapak tam olarak kapanmadıysa, bilgi ekranındaki açıklayıcı bir resimle birlikte sembolü yanar. Aracı en kısa sürede güvenli bir yerde durdurun ve yüklemeye kapağını kapatın.

<sup>10</sup> Sadece alarm bulunan araçlar\*.

### İlgili bilgiler

- Kombine gösterge paneli (s. 64)
- Kombine gösterge tablosu - uyarı sembollerinin anlamı (s. 71)
- Analog kombine gösterge tablosu - genel bakış (s. 64)
- Dijital kombine gösterge tablosu - genel bakış (s. 65)

### Kombine gösterge tablosu - uyarı sembollerinin anlamı

*Uyarı sembolleri, sürücüyü önemli bir fonksiyonun etkinleştirildiği veya ciddi bir hata ya da ciddi bir arıza meydana geldiği konusunda uyarır.*

### Uyarı sembolleri

| Sembol  | Teknik özellikler                 |
|---|-----------------------------------|
|  | Düşük yağ basıncı <sup>A</sup>    |
|  | El freni çekili, dijital gösterge |
|  | El freni çekili, analog gösterge  |
|  | Hava yastıkları SRS               |
|  | Emniyet kemeri uyarısı            |
|  | Alternatör şarj etmiyor           |
|  | Fren sisteminde arıza             |
|  | Uyarı                             |

<sup>A</sup> Bazı motor modellerinde yağ basıncı azalmasını bildiren sistemler bulunmamaktadır. Bu modellerin bulunduğu araçlarda düşük yağ basıncı sembolü kullanılmaz. Düşük yağ seviyesi uyarısı ekranda yazılı olarak belirtilir. Daha ayrıntılı bilgi için bkz. Motor yağı - genel (s. 342).



## Düşük yağ basıncı

Bu simge seyir esnasında yanarsa motor yağ basıncı çok düşüktür. Motoru derhal durdurun ve motor yağ seviyesini kontrol ediniz, gerekirse üzerini tamamlayınız. Simge yanıyor ve yağ seviyesi normale, bir servis ile irtibata geçiniz. Volvo, yetkili bir Volvo servisinden yardım almanızı önermektedir.

## Park freni çekili

Bu simge el freni çekildiğinde sürekli sabit bir şekilde yanar. Uygulama sırasında sembol aydınlanır. Daha fazla bilgi için, bkz. El freni (s. 294).

## Hava yastıkları SRS

Sembolün yanık kalması ya da sürüş esnasında yanmaya başlaması, emniyet kemeri tokasında, SRS, SIPS veya IC sisteminde bir arıza teşhis edildiğini gösterir. Doğrudan bir servisine gidin ve sistemi kontrol ettiriniz. Volvo, yetkili bir Volvo servisinden yardım almanızı önermektedir.

## Emniyet kemeri uyarısı

Ön koltukta oturan bir kişi emniyet kemeri takmadığında ya da arkada oturan bir kişi emniyet kemerini çıkardığında sembol ışığı yanıp söner.

## Alternatör şarj etmiyor

Seyir esnasında elektrik sisteminde bir arıza olursa bu simge yanar. Bir servise başvurunuz. Volvo, yetkili bir Volvo servisinden yardım almanızı önermektedir.

## Fren sisteminde arıza

Lamba yanarsa, fren hidrolik seviyesi çok düşük olabilir. Aracı güvenli bir yerde durdurun ve fren hidroliği haznesindeki seviyeyi kontrol edin; bkz. Fren ve debriyaj hidroliği - seviye (s. 346).

Eğer fren ve ABS simgeleri aynı anda yanarsa fren güç dağıtım sisteminde bir arıza olabilir.

1. Otomobili güvenli bir yerde durdurunuz ve motoru kapatınız.
2. Motoru tekrar çalıştırınız.
  - Her iki lamba da sönerse yolcuğunuza devam ediniz.
  - Eğer semboller yanık kalırsa, fren hidroliği haznesindeki seviyeyi kontrol edin; bkz. Fren ve debriyaj hidroliği - seviye (s. 346). Eğer fren hidrolik seviyesi normale ve lambalar yanıyor, fren sistemini kontrol ettirmek için aracınızı yetkili bir servisi dikkatli şekilde kullanarak götürünüz. Volvo, yetkili bir Volvo servisinden yardım almanızı önermektedir.



## UYARI

Fren hidroliği, fren hidrolik deposundaki **MIN** seviyenin altındaysa, fren hidroliği ilave etmeden aracınızı daha fazla sürmeyin.

Fren hidrolik kaybı bir servis tarafından araştırılmalıdır. Volvo yetkili bir Volvo servisiyle temasa geçmenizi tavsiye eder.



## UYARI

BRAKE (FREN) ve ABS sembollerinin aynı anda yanması halinde, sert fren yapma esnasında arka tarafın patinaj yapma riski vardır.



## Uyarı

Aracın emniyetini ve/veya sürülebilirliğini etkileyebilecek bir arıza belirlendiğinde kırmızı uyarı lambası yanar. Aynı esnada bilgi ekranında açıklayıcı bir metin gösterilir. Arıza düzeltilene kadar sembol yanık kalır ancak metin mesajı, **OK** düğmesiyle silinebilir; bkz. Menüde gezime - kombine gösterge tablosu (s. 110). Uyarı sembolü diğer sembollerle birlikte de yanabilir.

Eylem:

1. Güvenli bir yerde durunuz. Aracı daha fazla sürmeyiniz.
2. Bilgi ekranındaki bilgiyi okuyunuz. Ekranındaki mesaj doğrultusunda gerekli işlemleri uygulayınız. Mesajı **OK** düğmesini kullanarak siliniz.

## Uyarı – kapılar kapalı değil

Kapılardan biri tam olarak kapanmadıysa bilgi ekranındaki açıklayıcı bir resimle birlikte bilgi veya uyarı lambası yanar. Aracı en kısa sürede güvenli bir yerde durdurun ve açık olan kapıyı kapatın.

 Araç yaklaşık 7 km/sa. (yaklaşık 4 mil/sa.) altında bir hızda sürülürse bilgi sembolü yanar.

 Araç yaklaşık 7 km/sa. (yaklaşık 4 mil/sa.) üstünde bir hızda sürülürse uyarı sembolü yanar.

Motor kaputu<sup>11</sup> tam olarak kapanmadıysa, bilgi ekranındaki açıklayıcı bir resimle birlikte uyarı sembolü yanar. Aracı en kısa sürede güvenli bir yerde durdurun ve kaputu kapatın.

Arka kapak tam olarak kapanmadıysa, bilgi ekranındaki açıklayıcı bir resimle birlikte bilgi sembolü yanar. Aracı en kısa sürede güvenli bir yerde durdurun ve yüklem kapağını kapatın.

## İlgili bilgiler

- Kombine gösterge paneli (s. 64)
- Kombine gösterge tablosu - gösterge sembollerinin anlamı (s. 69)
- Analog kombine gösterge tablosu - genel bakış (s. 64)
- Dijital kombine gösterge tablosu - genel bakış (s. 65)

## Dış sıcaklık göstergesi

Dış sıcaklık göstergesi kombine gösterge tablosunda görüntülenir.

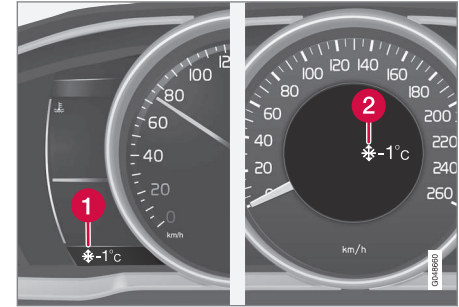

- 1 Dış sıcaklık göstergesi, dijital gösterge tablosu
- 2 Dış sıcaklık göstergesi, analog gösterge tablosu

Sıcaklık +2 °C ile -5 °C arasında olduğunda, gösterge ekranında bir kar tanesi simgesi yanar. Bu, yolun buzlu olduğu uyarısıdır. Otomobil duruyor konumdaysa, dış hava sıcaklığı göstergesinde belirtilen değer, çok yüksek olabilir.

## İlgili bilgiler

- Kombine gösterge paneli (s. 64)

<sup>11</sup> Sadece alarm bulunan araçlar\*.

### Kilometre sayacı

Kilometre sayacı kombine gösterge tablosunda görüntülenir.

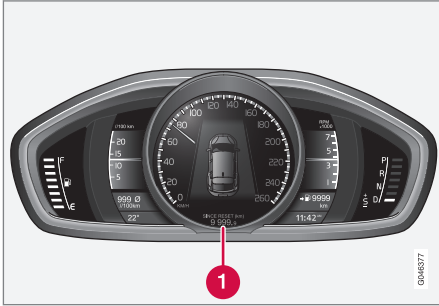

Kilometre sayacı, dijital gösterge.

1 Kilometre sayacı<sup>12</sup> ekranı

İki kilometre sayacı T1 ve T2 kısa mesafeleri ölçmek için kullanılır. Mesafe ekranda gösterilir.

Sol kumanda kolundaki düğmeyi istenilen metreyi gösterecek şekilde döndürünüz.

Sol kumanda kolunun **RESET** düğmesine uzun basılması (renk değişikliği olana dek) gösterilen kilometre sayacını sıfırlar. Daha fazla bilgi için, bkz. Yol bilgisayarı (s. 114).

### İlgili bilgiler

- Kombine gösterge paneli (s. 64)

<sup>12</sup> Ekran görünümü gösterge çeşidine göre değişiklik gösterebilir.

<sup>13</sup> Analog gösterge tablosu takılmışsa, saat gösterge tablosunun ortasında görünür.

### Saat

Saat göstergesi kombine gösterge tablosunda görüntülenir.



Saat, dijital gösterge tablosu.

1 Zamanı göstermek için ekran<sup>13</sup>

### Saati ayarlama

Saat MY CAR menü sisteminden ayarlanabilir, bkz. MY CAR (s. 113).

### İlgili bilgiler

- Kombine gösterge paneli (s. 64)

### Kombine gösterge tablosu - lisans sözleşmesi

Bir lisans belirli bir faaliyeti uygulama veya belirli bir kişinin yetkisini sözleşmedeki hüküm ve şartlara uygun olarak kullanma hakkına dönük bir sözleşmedir. Aşağıdaki metin Volvo'nun üretici/geliştiricilerle yaptığı sözleşmedir ve sözleşmenin dili İngilizcedir.

### Combined Instrument Panel Software Open Source Software Notice

This product uses certain free / open source and other software originating from third parties, that is subject to the GNU Lesser General Public License version 2 (LGPLv2), The FreeType Project License ("FreeType License") and other different and/or additional copy right licenses, disclaimers and notices. The links to access the exact terms of LGPLv2, and the other open source software licenses, disclaimers, acknowledgements and notices are provided to you below. Please refer to the exact terms of the relevant License, regarding your rights under said licenses. Volvo Car Corporation (VCC) offers to provide the source code of said free/open source software to you for a charge covering the cost of performing such distribution, such as the cost of media, shipping and handling, upon written request. Please contact your nearest Volvo Dealer.



The offer is valid for a period of at least three (3) years from the date of the distribution of this product by VCC / or for as long as VCC offers spare parts or customer support.

Portions of this product uses software copyrighted © 2007 The FreeType Project ([www.freetype.org](http://www.freetype.org)). All rights reserved.

Portions of this product uses software with Copyright © 1994–2013 Lua.org, PUC-Rio (<http://www.lua.org/>)



**This product includes software under following licenses:**

LGPL v2.1: <http://www.gnu.org/licenses/old-licenses/lgpl-2.1.html>

- GNU FriBidi
- DevIL

The FreeType Project License: <http://git.savannah.gnu.org/cgiit/freetype/freetype2.git/tree/docs/FTL.TXT>

- FreeType 2

MIT License: <http://opensource.org/licenses/mit-license.html>

- Lua

### Ekran sembolleri

*Araç ekranında bir dizi farklı sembol bulunmaktadır. Bu semboller, uyarı, gösterge ve bilgi sembolleri olarak ayrılır.*

Aşağıdaki tabloda en yaygın semboller anlamlarıyla birlikte verilmektedir ve kılavuz içerisinde daha ayrıntılı bilgilerin nerede bulunabileceğine dair bir referans da mevcuttur.

Kırmızı uyarı simgesi , güvenliği ve/veya aracın sürülebilirliğini etkileyebilecek bir hata bildirildiğinde yanar. Aynı esnada kombine gösterge tablosundaki bilgi ekranında açıklayıcı bir metin gösterilir.





 - Aracın sistemlerinden herhangi birinde bir sapma meydana geldiğinde kombine gösterge tablosunun bilgi ekranında metinle birlikte bilgi sembolü yanar. Sarı bilgi lambası, başka lambalarla birlikte de yanabilir.

### Kombine gösterge panelindeki uyarı sembolleri

| Sembol  | Teknik özellikler                 | Bkz.              |
|---|-----------------------------------|-------------------|
|  | Düşük yağ basıncı                 | (s. 71)           |
|  | El freni çekili, dijital gösterge | (s. 71), (s. 294) |
|  | El freni çekili, analog gösterge  | (s. 71)           |

| Sembol  | Teknik özellikler       | Bkz.                      |
|---|-------------------------|---------------------------|
|  | Hava yastıkları SRS     | (s. 32), (s. 71)          |
|  | Emniyet kemeri uyarısı  | (s. 28), (s. 71)          |
|  | Alternatör şarj etmiyor | (s. 71)                   |
|  | Fren sisteminde arıza   | (s. 71), (s. 292)         |
|  | Uyarı, güvenlik modu    | (s. 32), (s. 43), (s. 71) |

### Kombine gösterge panelindeki kontrol sembolleri

| Sembol  | Teknik özellikler     | Bkz.              |
|---|-----------------------|-------------------|
|  | ABL arızası*          | (s. 69), (s. 93)  |
|  | Emisyon sistemi       | (s. 69)           |
|  | ABS arızası           | (s. 69), (s. 292) |
|  | Arka sis lambası açık | (s. 69), (s. 94)  |

\* İsteğe bağlı/aksesuar, daha fazla bilgi için bkz. Giriş.

# 03 Göstergeler ve Kumandalar



| Sembol | Teknik özellikler   | Bkz.                        |
|--------|---|-----------------------------|
|        | Denge sistemi, ESC (Elektronik Denge Kontrolü), Römork denge yardımı* | (s. 69), (s. 188), (s. 310) |
|        | Denge sistemi, spor mod   | (s. 69), (s. 188)           |
|        | Motor ön ısıtıcısı (dizel)  | (s. 69)                     |
|        | Yakıt deposunda düşük yakıt seviyesi                                  | (s. 69), (s. 143)           |
|        | Bilgi, gösterge ekranı metnini okuyunuz                               | (s. 69)                     |
|        | Uzun far Açık   | (s. 69), (s. 90)            |
|        | Sol sinyal lambaları  | (s. 69)                     |
|        | Sağ sinyal lambaları  | (s. 69)                     |
|        | Start/Stop*, motor otomatik olarak durdu                              | (s. 69), (s. 283)           |

| Sembol | Teknik özellikler       | Bkz.                                  |
|--------|-------------------------|---------------------------------------|
|        | ECO işlevi* açık        | (s. 69), (s. 290)                     |
|        | Lastik basıncı sistemi* | (s. 69), Lastik izleme (TM)* (s. 327) |

## Kombine gösterge panelindeki bilgi sembolleri

| Sembol | Teknik özellikler                  | Bkz.  |
|--------|------------------------------------|---|
|        | Otomatik karartmalı ana far - AHB* | (s. 91)   |
|        | Kamera sensörü*, Lazer sensörü*    | (s. 91), (s. 226), (s. 235), (s. 238), (s. 243) |
|        | Adaptif cruise control sistemi*    | (s. 215)  |
|        | Adaptif cruise control sistemi*    | (s. 205), (s. 215)                              |

| Sembol | Teknik özellikler  | Bkz.                         |
|--------|--|------------------------------|
|        | Adaptif cruise control sistemi*, Mesafe Uyarısı* (Mesafe Alarmı) | (s. 215), (s. 217)           |
|        | Adaptif cruise control sistemi*                                  | (s. 204)                     |
|        | Cruise control*  | (s. 196)                     |
|        | Hız sınırlayıcı  | (s. 192)                     |
|        | Radar sensörü*   | (s. 215), (s. 219), (s. 235) |
|        | Start/Stop*  | (s. 288)                     |
|        | Start/Stop*  | (s. 288)                     |
|        | Start/Stop*  | (s. 288)                     |



| Sembol | Teknik özellikler  | Bkz.                         |
|--------|--|------------------------------|
|        | Mesafe ikaz* (Mesafe Alarmı), Şehir Güvenliği™, Çarpışma ikaz sistemi*, Otomatik fren* | (s. 219), (s. 226), (s. 235) |
|        | Motor bloğu ve yolcu bölmesi ısıtıcısı*  | (s. 143)                     |
|        | Motor bloğu ısıtıcısı ve yolcu bölmesi ısıtıcısı* Servis gerekli                       | (s. 143)                     |
|        | Etkinleştirilmiş zamanlayıcı*  | (s. 143)                     |
|        | Etkinleştirilmiş zamanlayıcı*  | (s. 143)                     |
|        | ABL sistemi*   | (s. 93)                      |
|        | Zayıf akü  | (s. 143)                     |

| Sembol | Teknik özellikler                     | Bkz.               |
|--------|---------------------------------------|--------------------|
|        | Park Yardımı Pilotu - PAP*            | (s. 252)           |
|        | Yağmur sensörü*                       | (s. 102)           |
|        | Şeritte Kalma Yardımı*                | (s. 241)           |
|        | Sürücü Uyarı Sistemi*, Şerit yardımı* | (s. 243)           |
|        | Sürücü Uyarı Sistemi*, Şerit yardımı* | (s. 238), (s. 243) |
|        | Driver Alert System*, Bir mola zamanı | (s. 237)           |
|        | Driver Alert System*, Bir mola zamanı | (s. 238)           |
|        | Vites değiştirme göstergesi           | (s. 274)           |

| Sembol | Teknik özellikler         | Bkz.     |
|--------|---------------------------|----------|
|        | Vites konumları           | (s. 275) |
|        | Kaydedilen hız bilgileri* | (s. 190) |
|        | Yağ seviyesinin ölçülmesi | (s. 343) |

#### Tavan konsol ekranındaki bilgi sembolleri

| Sembol | Teknik özellikler                          | Bkz.    |
|--------|--|---------|
|        | Emniyet kemeri uyarısı                     | (s. 31) |
|        | Hava yastığı, yolcu koltuğu, etkin         | (s. 36) |
|        | Hava yastıkları, yolcu koltuğu, devre dışı | (s. 36) |



## 03 Göstergeler ve Kumandalar



### İlgili bilgiler

- Kombine gösterge tablosu - gösterge sembollerinin anlamı (s. 69)
- Kombine gösterge tablosu - uyarı sembollerinin anlamı (s. 71)
- Mesajlar - kullanımı (s. 112)

### Volvo Sensus

*Volvo Sensus, kişisel Volvo deneyiminin kalbidir ve sizi araca ve dış dünyaya bağlar. Sensus gerektiğinde bilgi, eğlence ve yardım sunar. Sensus hem araçla seyahati iyileştiren hem de araç sahipliğini kolaylaştıran içgüdüsel işlevler içerir.*

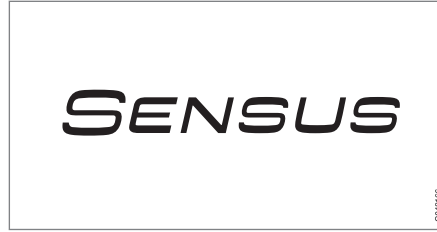

İçgüdüsel navigasyon yapısı, sürücünün dikkatini dağıtmadan gerektiğinde ilgili desteğe, bilgilere ve eğlenceye ulaşmayı mümkün kılar.

Sensus dış dünya ile bağlantı\* sağlayan tüm araç çözümlerini kapsar ve size aracın bütün yetenekleri üzerinde sezgisel bir kontrol sunar.

Volvo Sensus, araçtaki sistemlerde yer alan pek çok fonksiyonu birleştirir ve orta konsoldaki gösterge ekranında sunar. Volvo Sensus ile araç sezgisel kullanıcı arayüzü sayesinde kişiselleştirilebilir. Araç ayarları, Infotainment, Klima kontrolü vb. ile ilgili ayarlar yapılabilir.

Orta konsol düğmeleri ve kumandaları veya direksiyon simidinin sağ tuş takımı ile\* fonksiyonlar devreye alınabilir veya devre dışı bırakılabilir ve farklı ayarlar yapılabilir.

**MY CAR** düğmesine bir basma ile City Safety (Şehir Güvenliği), kilitle ve alarm, otomatik fan hızı, saati ayarlama vb. sürüş ve aracın kontrolü ile ilgili tüm ayarlar sunulur.

İlgili **RADIO, MEDIA, TEL\***, , **NAV\*** ve **CAM**<sup>14</sup> fonksiyonuna basarak diğer kaynaklar, sistemler ve fonksiyonlar etkinleştirilebilir, örneğin AM, FM, CD, DVD\*, TV\*, Bluetooth®, navigasyon\* ve park yardımı kamerası\*.

Bütün fonksiyonlar/sistemler hakkında daha fazla bilgi için kullanıcı el kitabında veya ekinde yer alan ilgili bölüme bakın.

<sup>14</sup> Bazı araç modelleri için geçerlidir.





## Genel Bakış

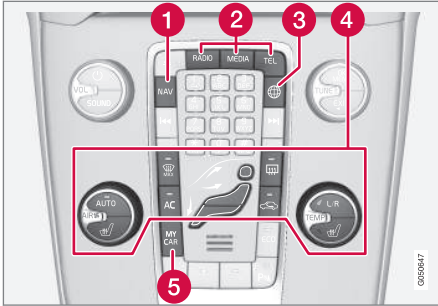

Orta konsol kontrol paneli. Figür şematiktir - fonksiyon sayısı ve düğmelerin yerleşimi seçilen donanım ve pazara göre değişir.

- 1 Navigasyon\* - **NAV**, bkz. ayrı ek (Sensus Navigation).
- 2 Ses ve medya - **RADIO, MEDIA, TEL\***, bkz. ayrı ek (Sensus Bilgi-Eğlence).
- 3 İnternete bağlı araç - **İnternet\***, bkz. ayrı ek (Sensus Bilgi-Eğlence).
- 4 Klima kontrol sistemi (s. 125).
- 5 Fonksiyon ayarları - **MY CAR**, bkz. MY CAR (s. 113).

## Anahtar konumları

Uzaktan kumanda anahtarı, aracın elektrik sistemini farklı modlara/seviyelere getirmek ve bu sayede farklı fonksiyonları kullanılabilir kılmak için kullanılabilir; bkz. Anahtar konumları -farklı düzeylerdeki fonksiyonlar (s. 80).



Uzaktan kumanda anahtarlı kontak anahtarı çıkarıldı/takıldı.

## İ DİKKAT

Anahtarsız başlama ve kilit sistemi\* işlevi olan araçlarda, anahtar kontak şalterine takılmayıp bunun yerine örneğin cepte taşınabilir. Anahtarsız başlama ve kilit sistemi hakkında daha fazla bilgi için bkz. Anahtarsız sürüş\* (s. 169).

## Kontağı takın

1. Çıkarılabilir uçlu uzaktan kumandalı anahtarın ucunu tutun ve anahtarı kantağa takın.
2. Daha sonra uç konuma kilitlemek için anahtarı içeri bastırın.

## ! ÖNEMLİ

Kontak içinde yabancı cisimler kilide zarar verebilir veya tahrip edebilir.

Uzaktan kumanda anahtara yanlış döndürülmüş olarak basmayın - Çıkarılabilen anahtar dili tarafından tutun, bkz. Çıkarılabilir anahtar dili - çıkartılması/takılması (s. 167).

## Anahtarı geri çekin.

Uzaktan kumanda anahtarını kavrayın ve kantağtan çıkartın.



## 03 Göstergeler ve Kumandalar

### Anahtar konumları -farklı düzeylerdeki fonksiyonlar

Motor kapatıldığında sınırlı sayıda işlevin kullanımını etkinleştirmek için aracın elektrik sistemi, 3 farklı seviyeye ayarlanabilir - uzaktan kumanda anahtarı ile **0**, **I** ve **II**. Bu düzeyler bu kullanıcı el kitabı içerisinde "anahtar konumları" olarak adlandırılmaktadır.

Aşağıdaki tablo, her bir anahtar konumu/seviyesi ile ilgili fonksiyonları göstermektedir.

| Seviye    | Fonksiyonlar   |
|-----------|--|
| <b>0</b>  | <ul style="list-style-type: none"><li>• Kilometre sayacı, saat ve sıcaklık göstergesi aydınlatılır.</li><li>• Elektrikli koltuklar ayarlanabilir.</li><li>• Ses sistemi sınırlı bir süreliğine kullanılabilir - bkz. Sensus Infotainment eki.</li></ul>  |
| <b>I</b>  | <ul style="list-style-type: none"><li>• Cam tavan güneşliği, elektrikli camlar, yolcu kabinindeki 12 V soket, RTI, telefon, havalandırma fanı ve ön cam silecekleri kullanılabilir.</li></ul>  |
| <b>II</b> | <ul style="list-style-type: none"><li>• Farlar yanar.</li><li>• Uyarı/gösterge lambaları 5 saniye boyunca yanar.</li><li>• Diğer çeşitli sistemler etkinleştirilir. Bununla birlikte, koltuk minderleri ve arka camdaki elektrikli ısıtma sadece motor çalıştırdıktan sonra etkinleştirilebilir.</li></ul> <p><b>Bu anahtar konumu aküden çok fazla akım çeker, bu nedenle sakınılmalıdır.</b></p> |

### Anahtar konumu/seviyesi seçme

- **Anahtar konumu 0** - Aracın kilidini açar - bunun anlamı aracın elektrik sisteminin **0** düzeyinde olduğudur.



### DİKKAT

Motoru **çalıştırmadan I** veya **II** seviyesine ulaşmak için bu anahtar konumları seçileceği zaman fren/debriyaj pedalına **basmayın**.

- **Anahtar konumu I** - Uzaktan kumanda anahtarı kontağa tam olarak yerleştirilmiş<sup>15</sup> - **START/STOP ENGINE** düğmesine kısaca basın.
- **Anahtar konumu II** - Uzaktan kumanda anahtarı kontağa tam olarak yerleştirilmiş<sup>15</sup> - **START/STOP ENGINE** düğmesine uzunca<sup>16</sup> basın.
- **Anahtar konumu 0'a dönüş** - Anahtar konumunu **II** ve **I** konumundan **0** konumuna geri döndürmek için - **START/STOP ENGINE** düğmesine kısaca basın.

### Ses sistemi

Uzaktan kumanda anahtarı çıkartılmışken ses sisteminin fonksiyonları hakkında bilgi için, bkz. Sensus Infotainment eki.

<sup>15</sup> Anahtarsız çalışma ve kilit sistemi\* olan araçlarda gerekli değildir.

<sup>16</sup> Yaklaşık 2 saniye.



### Motorun çalıştırılması ve durdurulması

Motorun çalıştırılması/durdurulması hakkında bilgi için, bkz. Motorun çalıştırılması (s. 270).

### Çekme

Aracın çekilmesi sırasında uzaktan kumanda anahtarı hakkında önemli bilgiler için, bkz. Aracın çekilmesi (s. 311).

### İlgili bilgiler

- Anahtar konumları (s. 79)

### Koltuklar, ön

Aracın ön koltuklarında optimum koltuk konforu için farklı ayar seçenekleri bulunmaktadır.



- 1 Bel desteğini\* ayarlamak için, tekerleği döndürün<sup>17</sup>.
- 2 İleri/geri direksiyon simidini ve pedallara olan uzaklığı ayarlamak için kolu kaldırınız. Konumu değiştikten sonra koltuğun kilitlendiğini kontrol edin.
- 3 Koltuk minderinin ön kısmını kaldırmak/indirmek için\*, yukarı/aşağı pompalayın.
- 4 Koltuk arkalığının yatıklığını ayarlayınız, çarkı döndürünüz.
- 5 Koltuğu indirin/kaldırın\*, yukarı/aşağı pompalayın.
- 6 Elektrikli koltuk\* kumanda paneli, Koltuklar, ön - elektrikli (s. 82)'ye bakın.

### UYARI

Sürücü koltuğunun konumunu sürüş esnasında değil yola çıkmadan önce ayarlayın. Sert fren veya kaza durumunda yaralanmaya engel olmak için koltuğun kilitli konumda olduğundan emin olun.

### Ön koltuk baş desteklerini ayarlama

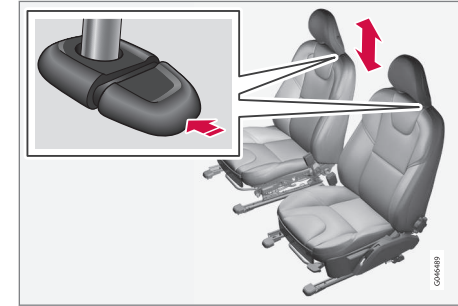

Ön koltuk baş desteklerinin yüksekliği ayarlanabilir.

Başın tüm arkası mümkün olduğunca kaplanacak şekilde baş desteğini yolcu yüksekliğine göre ayarlayın.

Yüksekliği ayarlamak için destek yukarı ya da aşağı kaydırılırken düğmeye (illüstrasyona bakın) basılı tutulması gerekir.

Baş desteği üç farklı pozisyonda ayarlanabilir.

<sup>17</sup> Aynı zamanda elektrikli koltukta da geçerlidir.



## Yolcu koltuğu arkalığının yatırılması\*

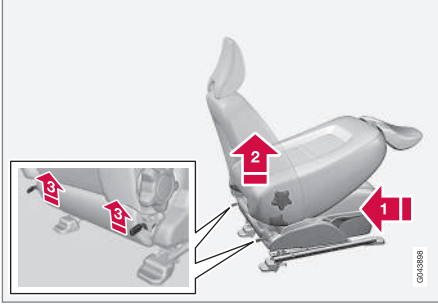

Uzun yükler için yer kazanmak amacıyla, yolcu koltuğu arkalığı öne doğru katlanabilir.

- 1 Koltuğu mümkün olduğunca geriye/aşağıya doğru kaydırın.
- 2 Koltuk arkalığını dik konuma getiriniz.
- 3 Arkalığın arkasındaki mandalları kaldırınız ve öne doğru katlayınız.
- 4 Koltuğu, baş desteği torpido gözünün altına "kilitlenecek" şekilde ittirin.

Kaldırma işlemi tersine işlemle gerçekleştirilir.

## UYARI

Yolcu koltuğu arkalığı indirildiğinde, yolcu koltuğun arkasındaki alanı veya arka orta koltuğu kullanmayın.

## UYARI

Ani fren veya kaza durumunda yaralanmadan kaçınmak için yukarı katlandıktan sonra koltuk arkalığını kavrayıp doğru şekilde kilitlendiğinden emin olun.

## İlgili bilgiler

- Koltuklar, ön - elektrikli (s. 82)
- Koltuklar, arka (s. 84)

## Koltuklar, ön - elektrikli

Aracın ön koltuklarında optimum koltuk konforu için farklı ayar seçenekleri bulunmaktadır. Elektrikli koltuklar, ileri/geri ve yukarı/aşağı hareket ettirilebilir. Koltuk minderinin ön kenarı yükseltilebilir/alçaltılabilir. Koltuk arkalığı açısı değiştirilebilir.

## Elektrikli koltuk\*

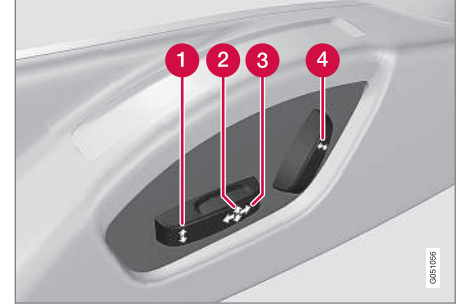

- 1 Koltuk minderi üstü/altının ön kenarı
- 2 Koltuk yükseltme/alçaltma
- 3 Koltuk ileri/geri
- 4 Koltuk arkalığı eğimi

Elektrikli koltuklarda, bir eşya tarafından engellendiğinde devreye giren aşırı yüklenme koruması vardır. Bu durum meydana gelirse aracın elektrik sistemini I veya 0 anahtar konumuna getirin ve koltuğu yeniden ayarlamadan önce kısa bir süre bekleyin.



Bir defada sadece tek yönde (ileri/geri/yukarı/aşağı) hareket ettirilebilir.

### Hazırlıklar

Koltuk, kapı uzaktan kumandalı anahtarla açıldıktan sonra, anahtar kontakta olmaksızın belirli bir süre için ayarlanabilir. Koltuk ayarı normalde anahtar I konumundayken yapılır ve motor çalışırken her zaman yapılabilir.

### Hafıza fonksiyonlu koltuk\*

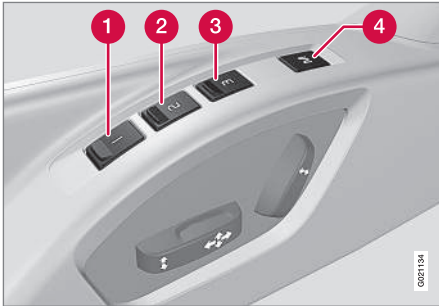

Hafıza fonksiyonu koltuk ve kapı aynalarının ayarlarını kaydeder.

### Ayarı kaydediniz

- 1 Hafıza düğmesi
- 2 Hafıza düğmesi
- 3 Hafıza düğmesi

### 4 Ayarları kaydetme düğmesi

1. Koltuğu ve kapı aynalarını ayarlayın.
2. 1, 2 veya 3 düğmesine basarken aynı anda M düğmesini basılı tutunuz. Akustik sinyal duyuluncaya ve kombine gösterge tablosunda metin gösterilinceye kadar düğmeleri basılı tutun.

Yeni bir hafızanın ayarlanabilmesi için koltuğu yeniden ayarlanması gerekir.

### Kayıtlı bir ayarın kullanılması

Koltuk ve kapı aynaları durana kadar 1-3 hafıza düğmelerinden birine basınız. Düğme bırakıldığında, koltuk ve kapı aynalarının hareketi kesilir.

### Uzaktan kumanda anahtarındaki anahtar hafızası\*

Bütün uzaktan kumanda anahtarları, sürücünün koltuk ve kapı aynaları<sup>18</sup> ayarlarını kaydetmek için farklı sürücüler tarafından kullanılabilir, bkz. Uzaktan kumanda anahtarı - kişiselleştirme\* (s. 160).

### Acil durdurma

Koltuk yanlışlıkla hareket etmeye başlarsa, durdurmak için koltuk ayar düğmeleri ya da hafıza düğmelerinden birine basın.



### UYARI

Ezilme riski! Çocukların kumandalarla oynamadığından emin olun. Ayarlama sırasında koltuğun önünde, arkasında veya altında bir şey olup olmadığına bakın. Arka koltuktaki yolculardan hiçbirinin sıkışma tehlikesi içinde olmadığından emin olun.

### Isıtmalı koltuklar

Isıtmalı koltuklar için, bkz. Isıtmalı ön koltuklar\* (s. 133) ve Isıtmalı arka koltuk\* (s. 133).

### İlgili bilgiler

- Koltuklar, ön (s. 81)
- Koltuklar, arka (s. 84)

<sup>18</sup> Sadece araçta elektrikli hafızalı koltuk ve geri çekilebilir elektrikli dikey ve kapı aynaları varsa.

### Koltuklar, arka

Arka koltuk arkalıđı ve yan koltuk baş destekleri katlanabilir. Orta koltuk baş desteđi yolcunun boyuna göre ayarlanabilir.

### Baş desteđi, orta koltuk, arka

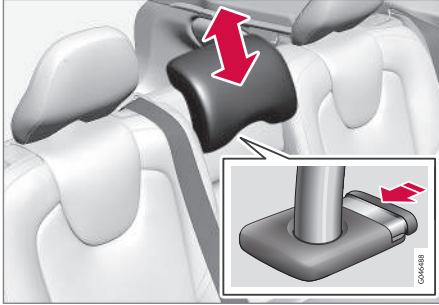

Başın tüm arkası mümkün olduđunca kaplanacak şekilde baş desteđini yolcu yüksekliđine göre ayarlayın. Gerektiđi kadar yukarıya dođru kaydırınız.

Baş desteđini tekrar indirmek için baş desteđini en yakınındaki kilitleme kolunu çekiniz.

Baş desteđi beş farklı pozisyonda ayarlanabilir.

### ⚠ UYARI

Orta koltuk kullanılmadıđında orta koltuk baş desteđi en alçak konumda olmalıdır. Orta koltuk kullanılırken baş desteđi yolcunun boyuna göre ayarlanmalıdır, bu sayede mümkün olduđunca kafanın tamamını sarar.

### Dış baş desteklerinin elle indirilmesi, arka koltuk

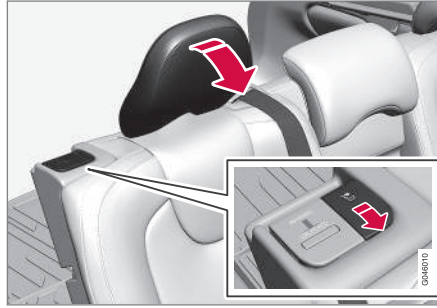

Baş desteđini ileriye dođru katlamak için baş desteđinin en yakınındaki kilitleme kolunu çekiniz.

Baş desteđi manuel olarak geri hareket ettirilir.

### ⚠ UYARI

Baş desteđi katlandıktan sonra kilitleti konumda olmalıdır.

### Arka koltuk arkalıđının yatırılması

### ⚠ ÖNEMLİ

Koltuk arkalıđı katlanacađı zaman, arka koltuk bardaklıđı açılmamalı ve arka koltukta hiçbir şey olmamalıdır. Ayrıca emniyet kemeri bađlı olmamalıdır. Aksi takdirde arka koltuk döşemesi zarar görebilir.

### i DİKKAT

Arka koltuk arkalıđlarının tamamen öne dođru katlanabilmesi için ön koltukların ileri dođru itilmesi ve/veya koltuk arkalıđlarının yukarı dođru kaldırılması gerekebilir.

- Her iki kesit de ayrı ayrı katlanabilir.
- Tüm koltuk arkalıđı katlanacaksa farklı bölümler ayrı ayrı katlanmalıdır.

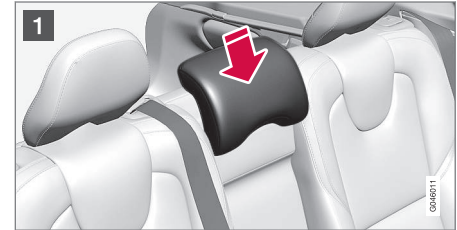

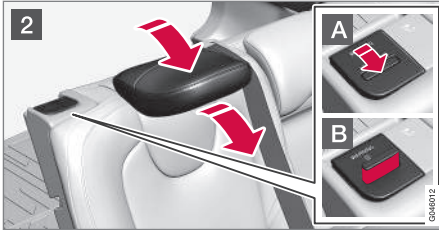

1 Orta koltuk arkılığı alçaltılıyorsa, orta koltuk arkılığının baş desteğini serbest bırakıp ayarlayınız; daha önceki "Baş desteği, orta koltuk, arka" bölümüne bakınız.

2 Dış baş destekleri, koltuk arkalıkları alçaltıldığında otomatik olarak alçalır. Bir yandan koltuk arkılığı kilitleme kolunu yukarıya çekerken A diğer yandan koltuk arkılığını katlayınız. Kilit mandalı B üzerindeki bir kırmızı gösterge, koltuk arkılığının artık yerinde kilitleli olmadığını gösterir.

### **i** DİKKAT

Koltuk arkalıkları yatırıldığında, kafalıklar da hafifçe öne doğru hareket ettirilerek koltuk minderine temas etmeleri önlenmelidir.

Kaldırma işlemi tersine işlemle gerçekleştirilir.

### **i** DİKKAT

Koltuk arkılığı yükseltildiğinde, kırmızı gösterge artık görünmemelidir. Hala görüntüleniyorsa, bu durumda koltuk arkılığı kilitlememiştir.

### **A** UYARI

Arka koltuğun koltuk arkılığının ve baş desteğinin katlandıktan sonra uygun şekilde kilitleyip kilitlemediğini kontrol edin.

### **İ**lgili bilgiler

- Koltuklar, ön (s. 81)
- Koltuklar, ön - elektrikli (s. 82)

### **D**ireksiyon simidi

*Direksiyon simidi farklı konumlara ayarlanabilmekte olup korna ve cruise control sisteminin yanı sıra yanı sıra menü, ses ve telefon için kumandalar içerir.*

### **A**yarlama

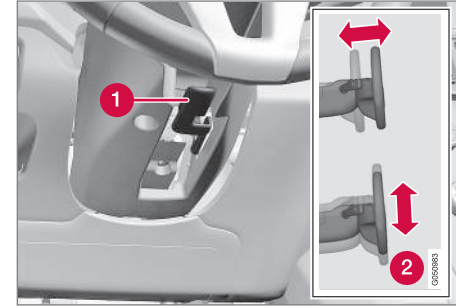

*Direksiyon simidinin ayarlanması.*

- 1 Kol - direksiyon simidinin serbest bırakılması
- 2 Olası direksiyon simidi konumları

Direksiyon simidi hem yükseklik hem de erişim için ayarlanabilir:

1. Direksiyon simidini serbest bırakmak için kolu ileriye doğru itiniz.
2. Direksiyon simidini size uyan konuma ayarlayınız.



3. Direksiyon simidini yerine sabitlemek için kolu geriye doğru çekiniz. Kol sertse kolu geriye doğru iterken aynı esnada da direksiyon simidini hafifçe bastırınız.

### UYARI

Direksiyon simidini ayarlayın ve aracı sürmeden önce sabitleyin.

Hızla ilgili servo direksiyonile\* direksiyon kuvveti seviyesi ayarlanabilir, bkz. Uyarlanabilir direksiyon kuvveti\* (s. 261).

### Tuş takımları\* ve kanatlar\*

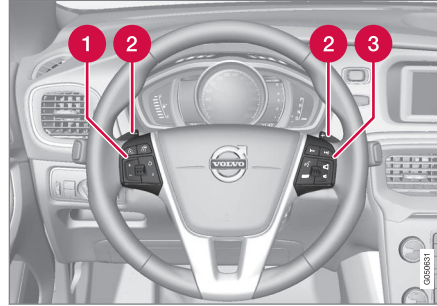

Direksiyon simidindeki tuş takımları ve kollar.

- 1 Cruise control\* (s. 196)\* ve Adaptif cruise control sistemi (ACC)\* (s. 201)\*.
- 2 Otomatik şanzımda manuel vites değiştirme kolu, bkz. Otomatik şanzıman - Geartronic\* (s. 275).
- 3 Ses ve telefon kumandası, bkz. ek, Sensus Infotainment.

### Korna



Korna.

Korna çalmak için direksiyon simidinin ortasına basınız.





## Far düğmeleri

Far kumandası, dış aydınlatmayı etkinleştirir ve ayarlar. Ekran ve gösterge aydınlatmasını ve mod aydınlatmasını (s. 96) ayarlamak için de kullanılır.

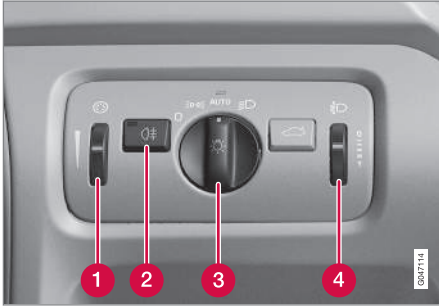

Genel bakış, lamba düğmeleri.

- 1 Ekran ve gösterge aydınlatmasını ve çevresel aydınlatmayı ayarlamak için başparmak tekerleği\*
- 2 Arka sis farları düğmesi
- 3 Sürüş ve park sırasında aydınlatma düğmesi
- 4 Far seviyesi ayar düğmesi<sup>19</sup>

## Düğme pozisyonları

| Konum | Teknik özellikler  |
|-------|--|
| 0     | Aracın elektrik sistemi II anahtar pozisyonundayken veya motor çalışırken gündüz yanan farlar <sup>A</sup> .<br>Uzun far selektörü kullanılabilir.   |
|       | Aracın elektrik sistemi II anahtar konumundayken veya motor çalışırken gündüz yanan farlar, arka yan işaret lambaları ve pozisyon lambaları.<br>Araç park edildiğinde arka yan işaret lambaları ve pozisyon lambaları.<br>Uzun far selektörü kullanılabilir. |

| Konum | Teknik özellikler  |
|-------|--|
| AUTO  | Aracın elektrik sistemi II anahtar konumundayken veya motor çalışırken gün ışığında gündüz yanan farlar, arka yan işaret lambaları ve pozisyon lambaları.<br>Zayıf gün ışığı veya karanlıkta ya da arka sis lambaları etkinleştirildiğinde kısa far, arka yan işaret lambaları ve pozisyon lambaları. aktif Xenon farları* (s. 93) olan araçlarda gündüz yakılan lambalar, düşük parlaklıkta açılır.<br>Tünel saptama (s. 90)* fonksiyonu etkinleştirilir.<br>Aktif uzun far (s. 91)* işlevi kullanılabilir.<br>Kısa far açıldığında uzun far etkinleştirilebilir.<br>Uzun far selektörü kullanılabilir. |
|       | Kısa far, arka yan işaret lambaları ve pozisyon lambaları.<br>Uzun farlar etkinleştirilebilir.<br>Uzun far selektörü kullanılabilir.   |

<sup>19</sup> Etkin Xenon farlar\* bulunan araçlarda kullanılamaz.

## 03 Göstergeler ve Kumandalar



| Konum | Teknik özellikler   |
|-------|---|
|       | Aktif Xenon farları olan araçlarda gündüz yakılan lambalar, düşük parlaklıkta açılır. |

A Ön tampona veya altına takılıdır.

Volvo aracı sürerken **AUTO** modunu kullanmanızı önerir.

### UYARI

Aracın aydınlatma sistemi, örneğin sis ve yağmurda, tüm durumlarda gün ışığının çok zayıf ya da yeterince güçlü olduğunu belirleyemez.

Aracın, trafik durumuna ve geçerli trafik yönetmeliklerine uygun faz şablonu ile sürülmesini sağlamak daima sürücünün sorumluluğudur.

### Ekran ve gösterge aydınlatması

Anahtar konumuna bağlı olarak farklı ekran ve gösterge lambaları açılabilir; bkz. Anahtar konumları -farklı düzeylerdeki fonksiyonlar (s. 80).

Ekran aydınlatması karanlıkta otomatik olarak azalır - hassasiyet, ayar düğmesiyle ayarlanır.

Gösterge paneli aydınlatmasının yoğunluğu ayar düğmesiyle ayarlanır.

### Far seviye ayarı

Araçtaki yük miktarı far huzmesinin dikey konumunu etkileyerek karşıdan gelen sürücü-

lerin gözlerini kamaştırabilir. Far huzmesinin yüksekliğini ayarlayarak bunu önleyiniz. Eğer araç çok yüklü ise huzmeyi aşağı indiriniz.

1. Motoru çalışır durumda bırakın veya aracın elektrik sistemini anahtar konumuna **I** getirin.
2. Far seviyesini yükseltmek/alçaltmak için ayar düğmesini döndürünüz.

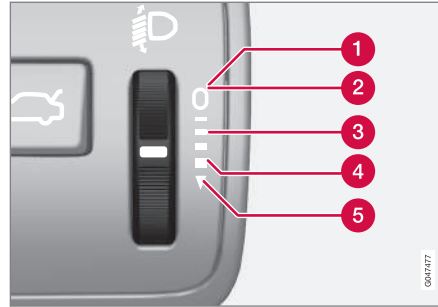

Farklı yük durumlarına göre başparmak tekerleği pozisyonları.

- 1 Yalnızca sürücü
- 2 Sürücü ve ön yolcu koltuğunda yolcu
- 3 Bütün koltuklarda yolcular
- 4 Bütün koltuklarda yolcular ve kargo alanında maksimum yük
- 5 Sürücü ve kargo alanında maksimum yük

Etkin Xenon farları\* bulunan araçlarda otomatik far seviyesi ayarı bulunur ve bu yüzden ayar düğmesi bulunmaz.

### İlgili bilgiler

- Pozisyon lambaları (s. 89)
- Gündüz yakılan lambalar (s. 89)
- Ana/kısa far (s. 90)



### Pozisyon lambaları

Pozisyon lambaları, far kumanda düğmesini kullanarak açılır.

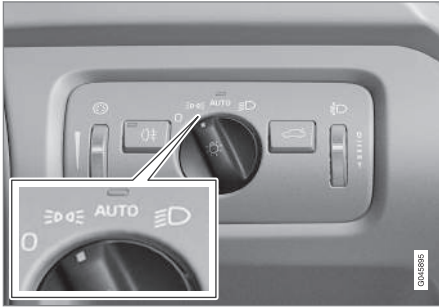

Far kumandasındaki düğme, pozisyon lambaları konumunda.

Düğmeyi **0** konumuna çevirin (plaka lambası da aynı zamanda açık).

Aracın elektrik sistemi **II** anahtar pozisyonundayken veya motor çalışıyorsa gündüz yanar farlar da açılır.

Dışarı karanlık ve bagaj kapağı açıksa arka konum lambaları arkadaki trafiği uyararak üzere yanıp söner. Bu, düğmenin ya da aracın elektrik sisteminin hangi anahtar konumunda olduğundan bağımsız olarak gerçekleşir.

### İlgili bilgiler

- Far düğmeleri (s. 87)

### Gündüz yakılan lambalar

Far kumandası düğmesi **AUTO** konumundayken ve aracın elektrik sistemi **II** anahtar konumundayken veya motor çalışırken, gündüz yakılan lambalar gündüz otomatik olarak etkinleşir.

### Gündüz yakılan lambalar - gündüz esasında. DRL



Far kumandası düğmesi **AUTO** pozisyonunda.

Far kumandası düğmesi **AUTO** konumundayken gündüz yakılan lambalar (Daytime Running Lights) - DRL araç gündüz sürülürken otomatik olarak etkinleşir. Alacakaranlıkta veya gün ışığı çok zayıf hale geldiğinde göstergeler panelinin üst kısmındaki bir ışık sensörü gündüz yakılan lambalardan kısaya geçer. Kısa fara geçiş, arka sis lambaları etkinleştirildiğinde de gerçekleşir.

Halojen farları olan araçlarda uzun veya kısa far etkinleştirildiğinde gündüz yakılan lambalar kapatılır.

Aktif Xenon farları (s. 93) olan araçlarda, uzun veya kısa far etkinleştirildiğinde gündüz yakılan lambalar düşük parlaklıkta açılır.

### ⚠ UYARI

Bu sistem enerji tasarrufu yapmaya yardımcı olur - gün ışığının çok zayıf veya yeterince yüksek olup olmadığını her durumda (örneğin siste veya yağmurda) belirleyemez.

Aracın, trafik durumuna ve geçerli trafik yönetmeliklerine uygun faz şablonu ile sürülmesini sağlamak daima sürücünün sorumluluğudur.

### İlgili bilgiler

- Ana/kısa far (s. 90)
- Far düğmeleri (s. 87)

## Tünel algılama\*

Tünel algılama, araç bir tünele girdiğinde aydınlatmayı gündüz yanan farlardan kısa fara geçirir.

Tünel algılama işlevi yağmur sensörü\* olan araçlarda mevcuttur. Sensör bir tünele girildiğini algılar ve gündüz yanan ışıklardan kısa fara geçerek aydınlatmayı sıfırlar. Araç tünelden çıktıktan yaklaşık 20 saniye sonra, ışıklar gündüz yakılan lambalara döner. Araç bu süreçte başka bir tünele girerse kısa farlar yanık kalır. Bu, aracın aydınlatmasında tekrar eden değişiklikleri önler.

Tünel algılamasının çalışması için far kumandasının düğmesi **AUTO** pozisyonunda olması gerektiğini unutmayın.

## İlgili bilgiler

- Ana/kısa far (s. 90)
- Far düğmeleri (s. 87)

## Ana/kısa far

Ön far kumandası düğmesi **AUTO** konumundayken ve aracın elektrik sistemi **II** anahtar pozisyonundayken veya motor çalışırken, kötü ışıklandırma koşullarında kısa far otomatik olarak etkinleştirilir.



Far kumandası kumanda kolu ve düğmesi.

- ➔ Uzun far selektörü konumu
- ➔ Uzun far konumu

## Kısa far

Düğme **AUTO** konumundayken kısa farlar alacakaranlıkta ya da gün ışığı çok zayıf olduğunda otomatik olarak etkinleşir. Arka sis lambaları etkinleştirildiğinde de kısa farlar otomatik olarak etkinleşir.

Düğme **☰** pozisyonunda motor çalışırken veya anahtar konumu **II** aktif olduğunda kısa far daima açılır.

## Uzun far selektörü

Kumanda kolunu hafifçe direksiyon simidine doğru uzun far selektörü konumuna getiriniz. Kumanda kolu serbest bırakılana kadar uzun farlar yanar.

## Uzun far

Uzun far, düğme **AUTO**<sup>20</sup> veya **☰** konumundayken devreye sokulabilir. Uzun farı, kumanda kolunu direksiyon simidine doğru uç konuma getirerek veya serbest bırakarak devreye sokunuz/devreden çıkarın. Uzun far, alternatif olarak kumanda kolunun direksiyon simidine doğru hafifçe bastırılması suretiyle devreden çıkartılabilir.

Uzun far yakıldığında kombine gösterge panelinde **☰** simgesi yanar.

## İlgili bilgiler

- Aktif Xenon farlar\* (s. 93)
- Aktif uzun far\* (s. 91)
- Far düğmeleri (s. 87)
- Farlar - far düzeninin ayarlanması (s. 99)
- Tünel algılama\* (s. 90)

<sup>20</sup> Kısa far etkinleştirildiğinde.



### Aktif uzun far\*

Aktif uzun far fonksiyonu, karşıdan gelen araçların farlarını veya öndeki araçların arka ışıklarını algılar ve aydınlatmayı uzun fardan kısa fara geçirir. Karşıdan gelen ışık kesildiğinde aydınlatma tekrar uzun fara geri gönder.

### Aktif uzun far - AHB

Aktif uzun far (Active High Beam - AHB), karşıdan gelen trafiğin far huzmelerini veya öndeki araçların arka lambalarını veya öndeki araçların arka lambalarını tespit etmek üzere ön camın üst kenarındaki bir kamera sensörünü kullanan ve uzun fardan kısa fara geçen bir işlemdir. Fonksiyon aynı zamanda sokak lambalarını da hesaba katabilir.

Işıklıdırma, kamera sensörü gelen trafikten farları veya öndeki araçlardan gelen arka ışıkları saptayamaz olduktan sonra yaklaşık bir saniye uzun fara döner.

### Devreye sokma/devreden çıkarma

Far kumandası düğmesi **AUTO** konumdaysa AHB etkinleştirilebilir (fonksiyon MY CAR menü sisteminde devre dışı bırakılmamışsa, bkz MY CAR (s. 113)).



Kumanda kolu ve far kontrolü düğmesi **AUTO** pozisyonunda.

İşlev, aracın hızı yaklaşık 20 km/sa. (12 mil/sa.) veya üstüneyken karanlıkta sürüş sırasında başlayabilir.

AHB ögesini, sol kumanda kolunu direksiyon simidine doğru uç konuma getirerek veya serbest bırakarak devreye sokunuz/devreden çıkarın. Uzun farlar açıkken devreden çıkarmanın anlamı, farların doğrudan kısa far durumuna geçmesidir.

### Analog kombine gösterge paneli olan araç

AHB etkinleştirildiğinde gösterge paneli bilgi ekranında  sembolü yanar.

Uzun far yakıldığında ayrıca kombine gösterge panelinde  simgesi yanar.

### Dijital kombine gösterge paneli olan araç

AHB etkinleştirildiğinde, gösterge paneli bilgi ekranındaki  simgesi beyaza döner.

Uzun farlar etkinleştirildiğinde, bu simge mavi renkte yanar.



## 03 Göstergeler ve Kumandalar



### Manüel Çalışma

#### DİKKAT

Kamera sensörü önündeki ön cam yüzeyini buz, kar ve kirden uzak tutun.

Kameraya bağlı bir veya birden fazla sistemin etkinliğini etkileyeceğinden veya durmasına neden olabileceğinden kamera sensörünün önündeki cama hiçbir şey yapıştırmayın veya takmayın.

Kombine gösterge panelinin bilgi ekranında **Etkin uzun far Geçir kulanılmaz Manuel değiştir** mesajı görüntülenirse uzun ve kısa far arasında manuel geçiş yapmanız gerekecektir. Bununla birlikte, far kumandası düğmesi hala **AUTO** pozisyonundadır. Aynı durum **Ön cam sensörleri engellendi Kılavuza bak** mesajı ve sembolü görüntülendiğinde de geçerlidir. Bu mesajlar görüntülendiğinde sembolü söner.

Örneğin yoğun sis veya şiddetli yağmur durumlarında AHB geçici olarak kullanılmayabilir. AHB yeniden kullanılabilir olduğunda ya da ön cam sensörlerinin engellenmesi kalktığında mesaj kaybolur ve sembolü yanar.

#### UYARI

AHB koşullar uygun olduğunda optimum huzme modeli kullanmada bir yardımcı bir unsurdur.

Trafik durumu veya hav koşulları gerektirdiğinde uzun ve kısa far arasında manuel geçiş yapmaktan her zaman sürücü sorumludur.

#### ÖNEMLİ

Uzun ve kısa far arasında manuel geçiş yapmanın gerekli olabileceği durumlara örnekler:

- Şiddetli yağmur veya yoğun sis altında
- Donan yağmur altında
- Kar sağanağı veya sulu kar altında
- Ay ışığında
- Zayıf ışıklandırılmış şehir bölgelerinde
- Önde akan trafik zayıf ışıklandırmaya sahip olduğunda
- Yolun ortasında veya yanında yayalar olduğunda
- Yolun çevresindeki işaretler gibi yüksek derecede yansıtıcı nesnelere olduğunda
- Gelen trafik ışıklarının bir çarpışma bariyeri tarafından engellendiği durumlarda
- Bağlantı yollarında trafik olduğunda
- Bir tepe veya çukurun yamacında
- Keskin virajlarda.

Kamera sensörünün kısıtlılıkları hakkında daha fazla bilgi için, bkz. Çarpışma uyarı sistemi\* - kamera sensörünün kısıtlılıkları (s. 233).



### İlgili bilgiler

- Ana/kısa far (s. 90)
- Far düğmeleri (s. 87)

### Aktif Xenon farlar\*

*Aktif Xenon farlar, virajlar ve kavşaklarda maksimum aydınlatma sağlayarak emniyet düzeyini artırmak amacıyla tasarlanmıştır.*

### Aktif Xenon farlar ABL



*Sırasıyla fonksiyon devrede değilken (sol) ve devredeyken (sağ) far düzeni.*

Araç aktif Xenon farlarla (Active Bending Lights – ABL) donatılmışsa, farlardan gelen ışık virajlarda ve kavşaklarda emniyeti artıracak şekilde azami aydınlatmayı sağlaması için direksiyonun hareketini takip eder.

Bu fonksiyon, araç çalıştırıldığında otomatik olarak etkinleştirilir (menü sisteminde MY CAR devre dışı bırakılmış olmaması şartıyla, bkz. MY CAR (s. 113)). Fonksiyonda bir hata olması durumunda kombine gösterge panelinde  simgesi yanar ve aynı zamanda

bilgi ekranında bir açıklama metninin yanı sıra yanar başka bir sembol daha görüntülenir.

| Sembol  | Mesaj                              | Teknik özellikler   |
|---|------------------------------------|---|
|  | Far sistemi arızası Servis gerekli | Sistem bağlantısı kesildi. Mesaj silinmiyorsa bir servise başvurunuz. Volvo, yetkili bir Volvo servisi ile irtibata geçmenizi önermektedir. |

Fonksiyon sadece alacakaranlıkta ve araç hareket halindeyken devreye sokulabilir.

<sup>21</sup> fonksiyonu MY CAR menü sisteminde devreden çıkartılabilir/devreye sokulabilir, bkz. MY CAR (s. 113).

### İlgili bilgiler

- Ana/kısa far (s. 90)
- Aktif uzun far\* (s. 91)
- Far düğmeleri (s. 87)

<sup>21</sup> Fabrikadan teslimatta etkinleştirilmiştir.

### Arka sis lambası

Sis nedeniyle görüşün azaldığı hallerde, arka sis lambası kullanılarak yoldaki diğer sürücülerin öndeki aracı daha erken bir aşamada fark etmesi sağlanabilir.

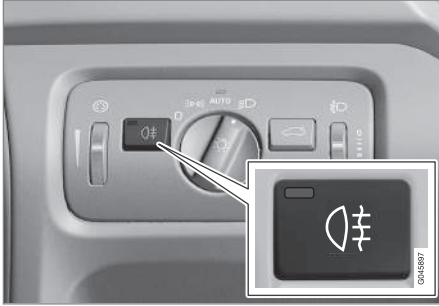

Arka sis farları düğmesi.

Arka sis lambası bir lamba içerir ve yalnızca II anahtar konumu etkinken veya motor çalışırken ve far kumandasının düğmesi **AUTO** veya **☰** konumundayken açılabilir.

Kapatma/Açma düğmesine basın. Arka sis lambası açıldığında kombine gösterge panelinde **☰** göstergesi simgesi ve düğmedeki lamba yanar.

**START/STOP ENGINE** düğmesine basıldığında veya far kumanda düğmesi **0** ya da **☰** konumuna çevrildiğinde arka sis lambası otomatik olarak kapanır.

### ⓘ DİKKAT

Arka sis lambalarının kullanımıyla ilgili mevzuatlar ülkeden ülkeye değişmektedir.

### İlgili bilgiler

- Far düğmeleri (s. 87)

### Fren lambası

Fren lambası fren yapıldığında otomatik olarak yanar.

Fren pedalına basıldığında fren lambası yanar. Ayrıca, Adaptif cruise control (s. 201), City Safety (s. 220) veya Çarpışma uyarı sistemi (s. 227) gibi sürücü asistan sistemlerinden biri aracı frenlendiğinde de yanar.

### İlgili bilgiler

- Ayak freni - acil durum fren lambaları ve otomatik dörtlü flaşörler (s. 293)





### Dörtlü flaşör

Dörtlü flaşör, bu fonksiyon etkinleştirildiğinde aracın tüm sinyal lambalarını aynı anda yakıp söndürerek yoldaki diğer sürücülerini uyarır.

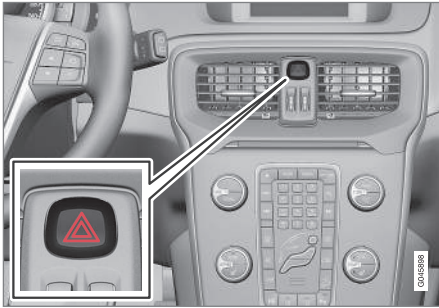

Dörtlü flaşör düğmesi.

Dörtlü flaşörü devreye sokmak için düğmeye basınız. Kombine gösterge tablosundaki dörtlü flaşörler kullanıldığında iki taraftaki sinyal lambaları da yanıp söner.

Araç, acil durum fren lambalarını etkinleştirecek kadar şiddetle frenlendiğinde ve hız yaklaşık 10 km/sa. (6 mil/sa.) altında olduğunda dörtlü flaşörler otomatik olarak etkinleşir.. Araç durduğunda dörtlü flaşörler etkin kalır ve tekrar sürüşe başladığınızda otomatik olarak devre dışı bırakılır, bunlar düğmeye basarak da devre dışı bırakılabilir.

### İlgili bilgiler

- Sinyal lambaları (s. 95)
- Ayak freni - acil durum fren lambaları ve otomatik dörtlü flaşörler (s. 293)

### Sinyal lambaları

Aracın sinyal lambaları, sol kumanda koluyla çalıştırılır. Sinyal lambaları, kumanda kolunun ne kadar aşağı veya yukarı kaydırıldığına bağlı olarak üç kez veya sürekli yanıp söner.



Sinyal lambaları.

### Kısa yanıp sönmeye düzeni

- 1) Kumanda kolunu yukarı veya aşağı yönde ilk konuma getirip bırakınız. Sinyal lambaları üç kez yanıp söner. Fonksiyon MY CAR menü sisteminde devreye sokulabilir/devreden çıkartılabilir, bkz. MY CAR (s. 113).

### Sürekli yanıp sönmeye düzeni

- 2) Kumanda kolunu yukarı veya aşağı yönde dış konuma getiriniz.

Kumanda kolu konumunda kalır veya elle ya da direksiyon simidinin hareketine göre otomatik olarak geri döner.



## Yön göstergesi sembolleri

Sinyal lambası sembolleri için, bkz. Kombine gösterge tablosu - gösterge sembollerinin anlamı (s. 69).

## İlgili bilgiler

- Dörtlü flaşör (s. 95)

## İç aydınlatma

Yolcu kabini aydınlatması, ön koltukların ve arka koltukların üzerindeki kumandalarda yer alan düğmelerle etkinleştirilir/devre dışı bırakılır.

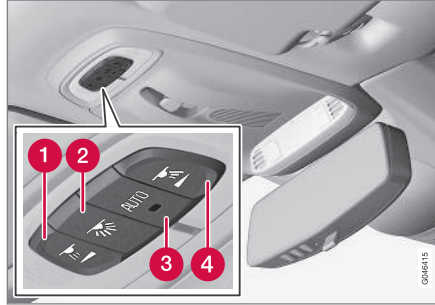

Ön okuma lambaları ve yolcu bölmesi aydınlatmasının tavan konsolundaki kumandaları.

- 1 Okuma lambası, sol
- 2 Yolcu kabini aydınlatması (taban ışıkları\* ve tavan ışıkları) - Açık/Kapalı
- 3 Yolcu kabini aydınlatması için otomatik fonksiyon
- 4 Okuma lambası, sağ

Yolcu kabininin tüm aydınlatması aşağıdaki durumlarda 30 dakika içinde manuel olarak devreye sokulabilir veya devreden çıkartılabilir:

- motor kapatılmış ve aracın elektrik sistemi anahtar konumu **0** durumunda
- kapıların açık olması ama motorun çalıştırılmamış olması durumu.

## Ön okuma lambaları\*

Okuma lambaları tavan konsolundaki ilgili düğmeye kısa süreli basılarak açılır veya kapatılır.

Parlaklık düğmeye basılı tutularak ayarlanır.

## Arka okuma lambaları\*



Arka okuma lambaları.

Lambalar, ilgili düğmeye kısa süreli basılarak açılır veya kapatılır.

Parlaklık düğmeye basılı tutularak ayarlanır.

## Ortam ışığı olarak taban aydınlatması\*

Sürüş sırasında içeriği daha aydınlık kılmak için taban aydınlatması soluk bir seviyede etkinleştirilebilir.



Taban lambası yoğunluğu MY CAR menü sisteminden değiştirilebilir, bkz. MY CAR (s. 113).

### Ön kapı eşya gözlerinde aydınlatma\*

Ön kapı eşya gözlerindeki aydınlatma motor çalıştıktan sonra açılır.

### Torpedo gözü aydınlatması

Torpedo gözü aydınlatması, kapağın açılması veya kapanmasına göre açılır ve kapanır.

### Makyaj aynası aydınlatması

makyaj aynasındaki (s. 151) aydınlatma, kapağın açılması veya kapanmasına göre açılır ve kapanır.

### Kargo bölümünde aydınlatma

Bagaj bölümündeki aydınlatma yükleme kapağının açılması veya kapanmasına göre açılır ve kapanır.

### Yolcu kabini aydınlatması için otomatik fonksiyon

Otomatik fonksiyon, **AUTO** düğmesindeki lamba yandığında etkinleşir.

Sonra, yolcu kabini aydınlatması aşağıda belirtildiği gibi açılıp kapatılır.

Yolcu kabini aydınlatma yanar ve aşağıdaki hallerde 30 saniye süreyle yanık kalır:

- aracın kilidi uzaktan kumanda anahtarı veya anahtar dili ile açılır, bkz. Uzaktan kumanda anahtarı - fonksiyonlar (s. 163)

veya Çıkarılabilir anahtar dili - kapıların kilidinin açılması (s. 167)

- motor kapatılmış ve aracın elektrik sistemi anahtar konumu **0** durumunda.

Yolcu kabini aydınlatması aşağıdaki durumlarda kapanır:

- motor çalıştırıldığında
- araç kilitlendiğinde.

Yolcu kabini aydınlatması, bir yan kapının açılması veya kapanmasına göre açılır ve kapanır.

Kapılardan biri açıksa, iki dakika boyunca yanık kalır.

Herhangi bir aydınlatma manuel olarak açılır ve ardından araç kilitlenirse bu aydınlatma iki dakika sonra otomatik olarak kapanacaktır.

### Ortam ışıkları\*

Normal yolcu kabini aydınlatması kapatıldığında ve motor çalışırken, sürüş sırasında ortama düşük ışık ve konfor sağlamak için, ön ve arka tavan aydınlatması da dahil olmak üzere, bazı LED'ler aydınlatma sağlar. Işık aynı zamanda günün karanlık zamanlarında eşya bölmelerindeki nesnelere görmeyi vs. kolaylaştırır. Bu aydınlatma, motor kapatıldığında kapanır. Işığın yoğunluğu ve rengi, MY CAR menü sisteminden değiştirilebilir, bkz. MY CAR (s. 113).

### Eve güvenli ışık süresi

*Güvenli eve gidiş aydınlatması kısa far, pozisyon lambaları, kapı aynalarındaki lambalar, plaka lambası, iç tavan aydınlatması ve zemin aydınlatmasından oluşur.*

Dış aydınlatmaların bazıları araç kilitlendikten sonra eve güvenli gidiş aydınlatması olarak yanık tutulabilirler.

1. Uzaktan kumanda anahtarını kontakta çıkartınız.
2. Sol kumanda kolunu direksiyon simidine doğru son konumuna kadar çekip bırakınız. Fonksiyon uzun far selektörü ile aynı şekilde devreye sokulabilir; bkz. Ana/kısa far (s. 90).
3. Otomobilden inip kapıyı kilitleyiniz.

İşlev etkinleştirildiğinde kısa far, pozisyon lambaları, kapı aynalarındaki lambalar, plaka aydınlatması, iç tavan aydınlatması ve zemin aydınlatması yanar.

Güvenli eve gidiş aydınlatmasının açık kalma süresi altında MY CAR menü sistemi içerisinde ayarlanabilir, bkz. MY CAR (s. 113).

### İlgili bilgiler

- Yaklaşma ışığı süresi (s. 98)



## 03 Göstergeler ve Kumandalar

### **Yaklaşma ışığı süresi**

*Yaklaşma aydınlatması pozisyon lambaları, kapı aynalarındaki lambalar, plaka lambası, iç tavan aydınlatması ve zemin aydınlatmasından oluşur.*

Yaklaşma aydınlatması uzaktan kumanda anahtarı ile açılır, bkz. Uzaktan kumanda anahtarı - fonksiyonlar (s. 163), ve aracın aydınlatmasını belli bir mesafeden açmak için kullanılır.

İşlev uzaktan kumanda anahtarıyla etkinleştirildiğinde pozisyon lambaları, kapı aynalarındaki lambalar, plaka aydınlatması, iç tavan aydınlatması ve zemin aydınlatması yanar.

Yaklaşma aydınlatmasının açık kalma süresi MY CAR menü sistemi içerisinde ayarlanabilir, bkz. MY CAR (s. 113).

### **İlgili bilgiler**

- Eve güvenli ışık süresi (s. 97)



### Farlar - far düzeninin ayarlanması

Farların düzeni karşıdan gelenlerin gözlerini kamaştırmayacak şekilde ve trafiğin soldan veya sağdan olmasına göre ayarlanabilir.

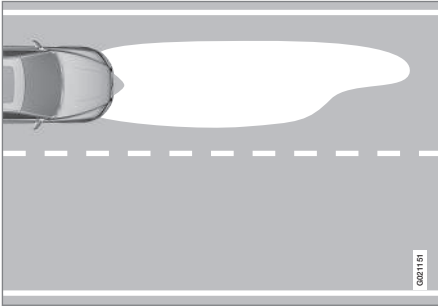

Far düzeni, trafiğin soldan olduğu yerlerde.

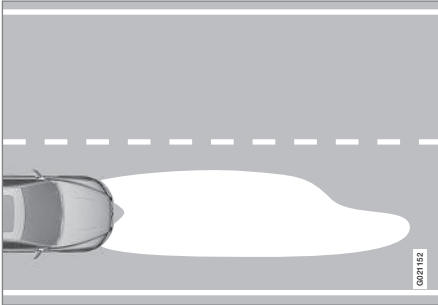

Far düzeni, trafiğin sağdan olduğu yerlerde.

### Aktif Xenon farlar\*

Işık düzeninin ayarlanması gerekmez. Far düzeni karşıdan gelen trafiğin gözlerini kamaştırmayacak şekilde tasarlanmıştır.

### Halojen farlar

Halojen farların far düzeni, far camının maskelenmesi ile yeniden ayarlanır. Far düzeni çok iyi olmayabilir.

### Farların maskelenmesi

1. Soldan direksiyonlu araçlar için A ve B şablonlarını veya sağdan direksiyonlu araçlar için C ve D şablonlarını kopyalayın, daha ileride yer alan "Halojen far şablonları" bölümüne bakın. Şablonların 1:2 ölçeği vardır. Yakınlaştırma fonksiyonu olan bir fotokopi makinesi kullanın ve şablonları örneğin %200 ölçekle kopyalayın:

- A = LHD Sağ (soldan akan trafik, sağ far camı)
- B = LHD Sol (soldan akan trafik, sol far camı)
- C = RHD Sağ (sağdan akan trafik, sağ far camı)
- D = RHD Sol (sağdan akan trafik, sol far camı)

2. Şablonu kendinden yapışkanlı su geçirmez bir materyale transfer ediniz ve kesiniz.

3. Far camlarındaki tasarım çizgilerinden başlayın; aşağıdaki şekilde yer alan çizgilere bakın. Kendinden yapışkanlı şablonları tasarım hatlarına illüstrasyonun yardımıyla konumlandırın.



## 03 Göstergeler ve kumandalar

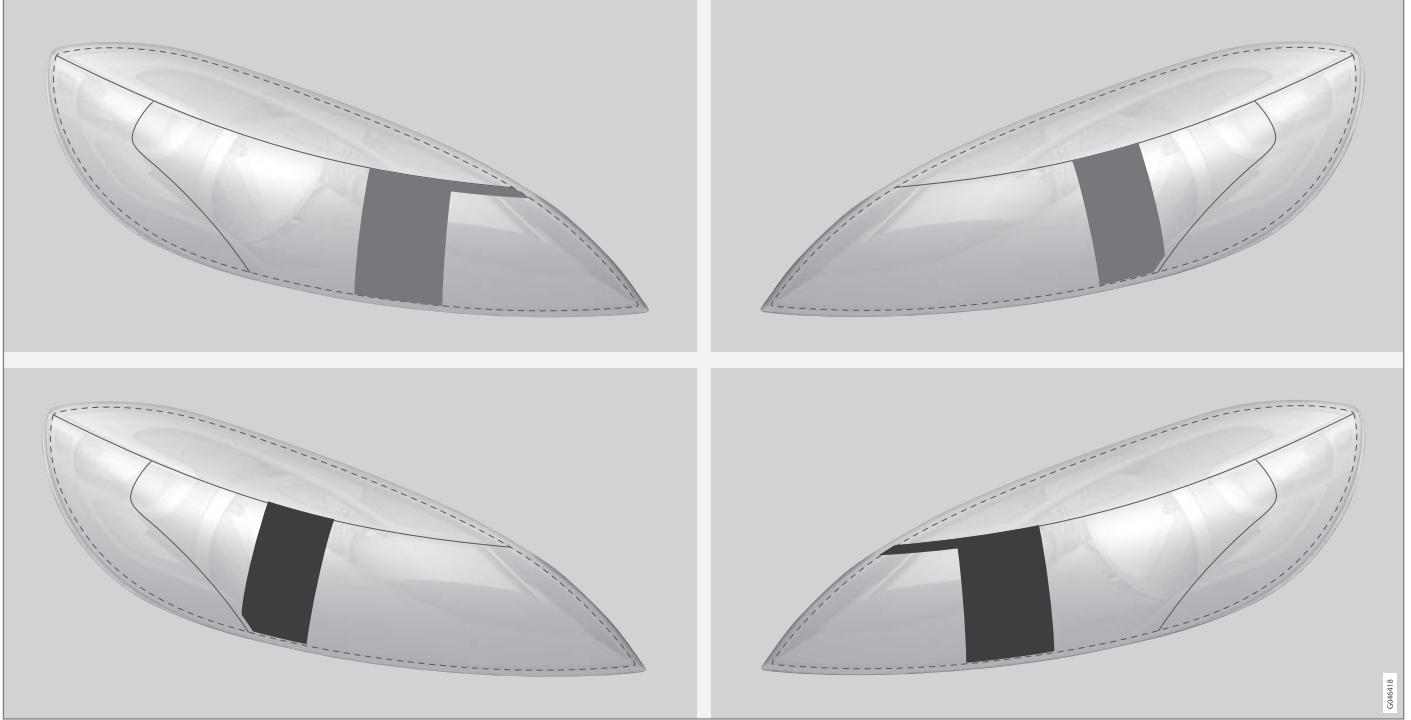

Üst sıra: soldan direksiyonlu araçlar, A ve B şablonları. Alt sıra: sağdan direksiyonlu araçlar, C ve D şablonları.

Gözetim



## Halojen far şablonları

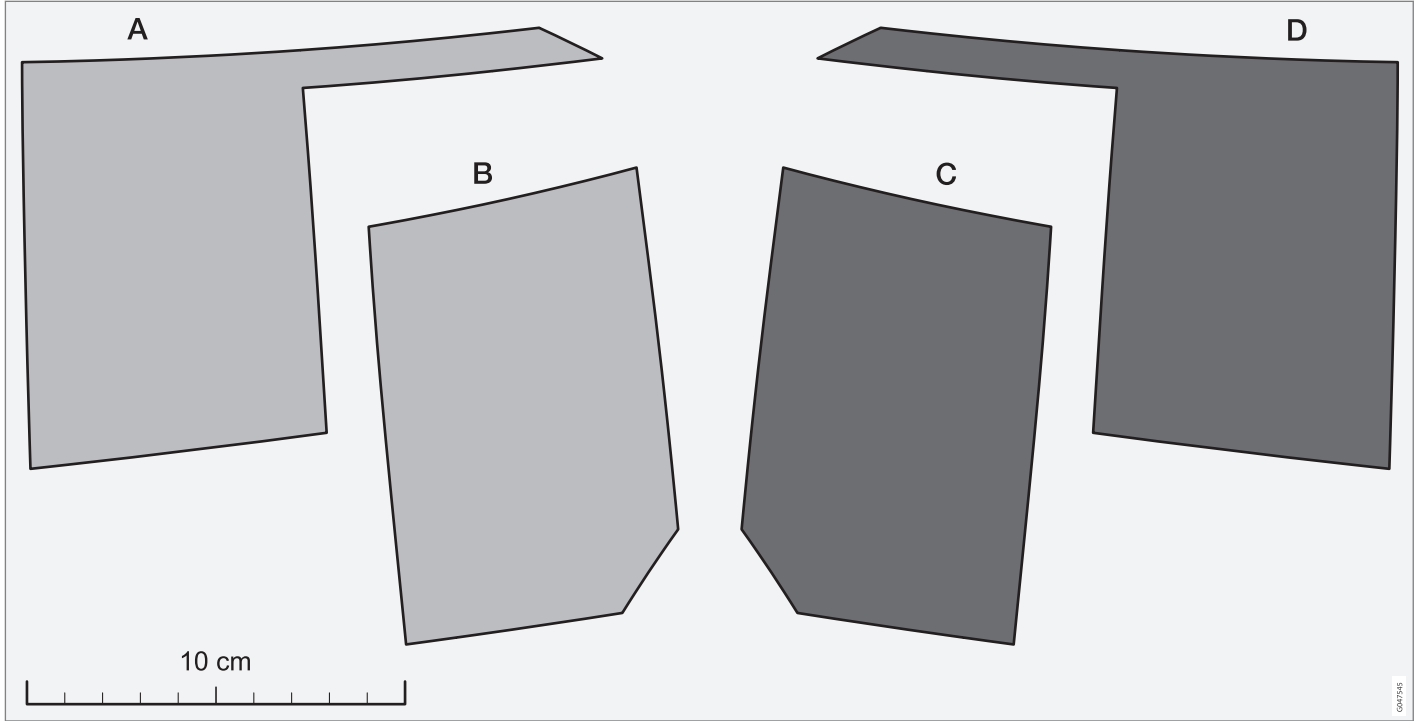

## Silecekler ve yıkayıcılar

Silecekler ve yıkayıcılar, ön ve arka camı temizler. Farlar, yüksek basınçlı yıkama ile temizlenir.

### Ön cam silecekleri<sup>22</sup>

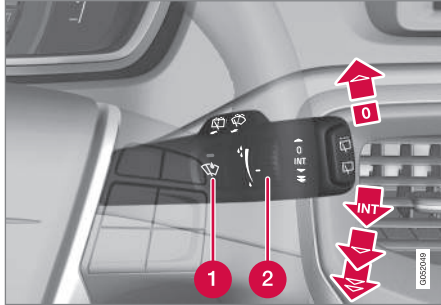

Ön cam silecekleri ve ön cam yıkayıcıları.

- 1 Yağmur sensörü, Açık/Kapalı
- 2 Ayar düğmesi hassasiyeti/frekansı

### Ön cam silecekleri kapalı

0 Cam sileceklerini kapatmak için kumanda kolunu 0 konumuna getiriniz.

### Tek silme

 Bir kez silmesi için kumanda kolunu yukarı kaldırınız ve bırakınız.

### Aralıklı silme

 Birim zamanda silme sayısını, aralıklı silme seçildiğinde ayar düğmesini kullanarak ayarlayınız.

### Sürekli silme

 Silecekler normal hızda çalışırlar.

 Silecekler yüksek hızda çalışırlar.

### ! ÖNEMLİ

Silecekleri çalıştırmadan önce silecek lastiklerinin donmadığından ve ön camdaki (ve arka camdaki) kar veya buzun temizlendiğinden emin olun.

### ! ÖNEMLİ

Silecekler ön camı temizlerken az miktarda yıkama sıvısı kullanın. Ön cam silecekleri çalışırken ön cam yaş olmalıdır.

### Silecek lastiği servis konumu

Ön cam/silecek lastiklerinin temizlenmesi ve silecek lastiklerinin değiştirilmesi için bkz. Araç yıkama (s. 371) ve Silecek lastikleri (s. 354).

### Yağmur sensörü\*

Yağmur sensörü camda tespit ettiği suyun miktarına göre cam sileceklerini otomatik ola-

rak çalıştırır. Yağmur sensörünün hassasiyeti ayar düğmesi kullanılarak ayarlanabilir.

Yağmur sensörü devreye sokulduğunda düğmede bir ışık yanar ve kombine gösterge panelinde yağmur sensörü simgesi  gösterilir.

### Hassasiyetin devreye sokulması ve ayarlanması

Yağmur sensörünü devreye sokarken araç çalışıyor veya kontak I veya II konumunda olmalı ve ön cam silecek kumanda kolu 0 veya tek siliş konumunda olmalıdır.

Yağmur sensörü düğmesine  basarak yağmur sensörünü etkinleştirir. Ön cam sileceği bir kez çalışır.

Sileceklerin fazladan bir siliş daha yapması için kumanda kolunu yukarı bastırınız.

Ayar düğmesini daha yüksek hassasiyet için yukarı ve daha düşük hassasiyet için aşağıya döndürünüz. (Ayar düğmesi yukarı doğru döndürüldüğünde ilave bir silme işlemi gerçekleştirilir.)

### Devreden çıkartın

Yağmur sensörü düğmesine  basarak yağmur sensörünü devreden çıkarın veya kumanda kolunu başka bir silecek programına getirin.

<sup>22</sup> Silecek lastiklerinin ve servis konumu silecek lastiklerinin değiştirilmesi için, bkz. Silecek lastikleri (s. 354). Yıkama sıvısının doldurulması için, bkz. Yıkama sıvısı - doldurulması (s. 356).





Uzaktan kumanda anahtarı kontakta çıkarıldığında veya motor durdurulduktan beş dakika sonra, yağmur sensörü otomatik olarak devreden çıkarılır.

### ! ÖNEMLİ

Otomatik araç yıkama esnasında ön cam silecekleri çalışabilir ve zarar görebilir. Araç hareket halindeyken veya uzaktan kumanda anahtarı I veya II konumundayken yağmur sensörünü kapatın. Kombine gösterge tablosundaki sembol ve lambası söner.

### Farları ve camları yıkama

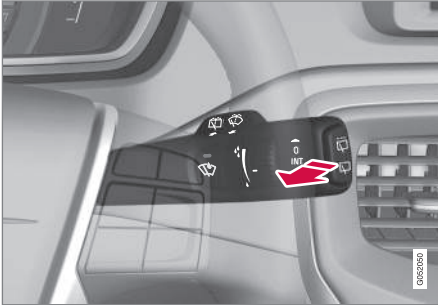

Yıkama fonksiyonu.

### Ön camı yıkama

Ön cam ve far yıkayıcılarının çalışması için, kumanda kolunu direksiyon simidinde doğru çekiniz.

Kumanda kolu bırakıldığında, silecekler bir kaç kez camı silerler ve farlar yıkanır.

### Yüksek basınçlı far yıkama\*

Yüksek basınçlı far yıkaması yüksek miktarda yıkama sıvısı tüketir. Sıvıdan tasarruf etmek için farlar her beşinci seferde bir otomatik olarak yıkanır.

### Azaltılmış yıkama

Haznede yalnızca yaklaşık 1 litre yıkama sıvısı kalırsa ve kombine gösterge tablosunda yıkama sıvısı doldurmanız gerektiğine dair mesaj görüntülenirse farlara giden yıkama sıvısı beslemesi kapatılır. Bunun amacı ön camın temizliğine ve buradan görüş alanına verilen önceliktir.

### Arka camın silinmesi ve yıkanması

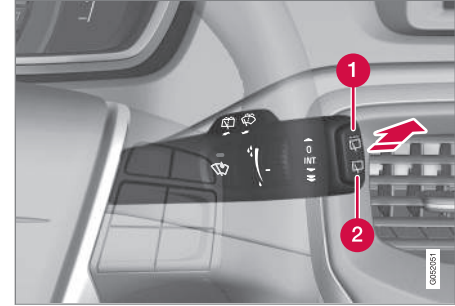

- 1 Arka cam sileceğinin – fasıllı silmesi
- 2 Arka cam sileceğinin – sürekli çalışması

Arka camın yıkanması ve silinmesi için koldaki düğmeye öne doğru bastırın (bkz. yukarıdaki resimdeki ok).

### i DİKKAT

Arka cam sileceği bir aşırı ısınma koruması ile donatılmıştır. Yani, aşırı derecede ısındığında, motor kapanır. Arka cam sileceği belirli bir soğuma süresinden (30 saniye veya dış hava sıcaklığına ve motorun ısınma derecesine bağlı olarak daha uzun bir süre) sonra yeniden çalışmaya başlar.



### Sileceği – ters çalıştırma

Ön cam silecekleri çalışırken geri vitese geçildiğinde arka cam sileceği fasilalı olarak çalışmaya başlar<sup>23</sup>. Geri vitesten çıkıldığında bu işlev durur.

Arka cam sileceği zaten sürekli hızda çalışmaktaysa, bir değişiklik olmaz.

### DİKKAT

Yağmur sensörleri bulunan araçlarda, sensör çalıştırılırsa ve yağmur yağıyorsa geri vitese sırasında arka silecek çalışır.

### İlgili bilgiler

- Yıkama sıvısı - doldurulması (s. 356)

### Elektrikli camlar

*Tüm elektrikli camlar, sürücü kapısının kontrol paneli kullanılarak çalıştırılabilir - diğer kapıların kontrol panelleri sadece ilgili elektrikli camı çalıştırabilir.*



*Sürücü kapısı kontrol paneli.*

- 1 Elektrikli çocuk güvenlik kilitleleri\* için anahtar ve arka elektrikli camları devreden çıkarma düğmesi; bkz. Çocuk güvenlik kilitleleri - elektrikli etkinleştirme\* (s. 180).
- 2 Arka cam kumandaları
- 3 Ön cam kumandaları

### UYARI

Camlar sürücü kapısından kapatılırken çocuk veya diğer yolcuların sıkışmadığını kontrol edin.

### UYARI

Camlar uzaktan kumanda anahtarlarıyla kapatılırken çocuk veya diğer yolcuların sıkışmadığını kontrol edin.

### UYARI

Araçta çocuk varsa, **0** anahtar konumunu seçerek elektrikli camlara giden güç kaynağını daima kapatın ve araçtan ayrılırken uzaktan kumanda anahtarını yanınıza alın. Anahtar konumlarıyla ilgili bilgi için bkz. Anahtar konumları -farklı düzeylerdeki fonksiyonlar (s. 80).

<sup>23</sup> Bu işlev (geri giderken aralıklı silme) devre dışı kalabilir. Bir servise danışın. Volvo, yetkili bir Volvo servisi ile itibata geçmenizi önerir.



## Çalıştırma



Elektrikli camların çalıştırılması.

- 1) Oto olmadan çalışma
- 2) Oto ile çalıştırma

Tüm elektrikli camlar, sürücü kapısının kontrol paneli kullanılarak çalıştırılabilir - diğer kapıların kontrol panelleri sadece ilgili elektrikli camı çalıştırabilir. Tek seferde sadece bir kontrol paneli çalıştırılabilir.

Elektrikli camların kullanılabilmesi için anahtar en az I konumunda olmalıdır - bkz. Anahtar konumları -farklı düzeylerdeki fonksiyonlar (s. 80). Elektrikli camlar motor kapatıldıktan sonra, uzaktan kumanda anahtarı çıkarıldıktan sonra, daha sonra bir kapı açılmasa bile bir kaç dakikalığına çalıştırılabilir.

Camların kapanma işlemi, herhangi bir şeyin engellemesi durumunda durur ve cam açılır. Camların kapanma işlemi örneğin buz nede-

niyle engellendiğinde sıkışmaya karşı koruma özelliğini zorlamak mümkündür. İki ardışık kapatma engelinden sonra sıkışmaya karşı koruma özelliği zorlanacak ve otomatik işlev kısa bir süreliğine devre dışı kalacaktır, bunun üzerine düğmeyi sürekli yukarıya çekmek suretiyle kapatmak mümkün olur.

### **i** DİKKAT

Arka camlar açıkken sarsıntılı rüzgar sesini azaltmanın yollarından biri ön camları da hafif açmaktır.

### Oto olmadan çalışma

Kumandalardan birini hafifçe yukarı/aşağı hareket ettiriniz. Elektrikli camlar, kumanda ilgili konumda tutulduğu müddetçe açılmaya/kapanmaya devam eder.

### Oto ile çalıştırma

Kontrollerden birini en son konumuna kadar indiriniz/kaldırınız ve bırakınız. Cam otomatik olarak en son konumuna kadar hareket eder.

### Uzaktan kumanda anahtarı veya merkezi kilit düğmesi ile çalıştırma

Elektrikli camları dışarıdan kumanda anahtarıyla veya içeriden merkezi kilit düğmesiyle çalıştırmak için bkz. Uzaktan kumanda anahtarı - fonksiyonlar (s. 163) veya Kilitleme/kilit açma - içeriden (s. 175).

## Sıfırlama

Akü bağlantısı kesilirse otomatik açma fonksiyonu doğru şekilde çalışabilmesi için sıfırlanmalıdır.

1. Düğmenin ön kısmını camı en son konumuna kadar kaldırmak için hafifçe kaldırıp burada bir saniye bekletiniz.
2. Düğmeyi hemen bırakınız.
3. Düğmenin ön kısmını tekrar bir saniye için kaldırınız.



### UYARI

Sıkışmadan koruma fonksiyonunun çalışması için sıfırlama yapılmalıdır.

## Kapı aynaları

Kapı aynası konumları, sürücü kapısı kumandalarındaki kumanda koluyla ayarlanır.



Kapı aynası kumandaları.

## Ayarlama

1. Sol taraftaki kapı aynası için **L** düğmesine veya sağ taraftaki kapı aynası için **R** düğmesine basınız. Düğmedeki ışık yanar.
2. Ortada bulunan kumanda koluyla aynanın konumunu ayarlayınız.
3. **L** veya **R** düğmesine tekrar basınız. Işık artık yanmaz.

## UYARI

İki ayna da ideal bir görüş sağlamak için geniş açılı türdedir. Nesnelere normalde daha uzakta görülebilir.

## Ayarların kaydedilmesi<sup>24</sup>

Dikiz ve kapı aynalarının ayarları ve sürücü koltuğunun konumları, her bir uzaktan kumanda anahtarı için araç anahtarı hafızasına\* kaydedilebilir, bkz. Uzaktan kumanda anahtarı - kişiselleştirme\* (s. 160).

## Park ederken kapı aynasının aşağı eğilmesi<sup>24</sup>

Kapı aynası sürücünün, mesela, park esnasında yolun kenarını görebilmesi için aşağı doğru eğilebilir.

- Geri vites alın ve **L** veya **R** düğmesine basın.

Geri vites devreden çıkarıldığında ayna yaklaşık 10 saniye sonra veya **L** veya **R** harfi bulunan düğmeye basarak daha kısa süre içerisinde otomatik olarak orijinal konumuna döner.

## Park ederken kapı aynasının otomatik olarak aşağı eğilmesi<sup>24</sup>

Geri vites geçildiğinde kapı aynası, örneğin park ederken sürücünün yol kenarlarını daha iyi görebilmesi için otomatik olarak aşağıya eğilir. Geri vites devreden çıkarıldığında ayna kısa bir süre sonra otomatik olarak orijinal konumuna geri döner.

Fonksiyon MY CAR menü sisteminde devreye sokulabilir/devreden çıkartılabilir, bkz. MY CAR (s. 113).

## Kilitlerken otomatik katlama<sup>24</sup>

Araç uzaktan kumanda anahtarıyla kilitlendiğinde/açıldığında kapı aynaları otomatik olarak katlanır/açılır.

Fonksiyon MY CAR menü sisteminde devreye sokulabilir/devreden çıkartılabilir, bkz. MY CAR (s. 113).

## Nötr konuma getirme

Açma kapama fonksiyonunun düzgün çalışabilmesi için, harici bir güçle konumu değiştirilen aynalar elektrikli mekanizmayla nötr konuma getirilmelidir:

1. Aynaları **L** ve **R** düğmeleriyle katlayınız.
2. Tekrar açmak için **L** ve **R** düğmelerini kullanınız.
3. Yukarıdaki işlemi gerektiğinde tekrarlayınız.

Aynalar artık nötr konuma getirilir.

## Katlanabilir elektrikli kapı aynaları\*

Dar alanlarda park ederken/araç kullanırken aynalar katlanabilirler:

1. **L** ve **R** düğmelerine eş zamanlı basın (anahtar konumu en az **I** olmalıdır).
2. Yaklaşık 1 saniye sonra bırakınız. Aynalar otomatik olarak tam katlı konumda kalır.

<sup>24</sup> Yalnızca, hafıza özelliği olan elektrikli koltuk kombinasyonunda, bkz. Koltuklar, ön - elektrikli (s. 82).

\* İsteğe bağlı/aksesuar, daha fazla bilgi için bkz. Giriş.



L ve R düğmelerine aynı anda basarak aynaları açınız. Aynalar otomatik olarak tam açık konumda kalırlar.

### Güvenli eve gidiş ve yaklaşma aydınlatması

Kapı aynalarında ışıklar, yaklaşma aydınlatması (s. 98) veya eve güvenli gidiş aydınlatması (s. 97) seçildiğinde yanar.

### İlgili bilgiler

- Dikiz aynası - iç (s. 108)
- Camlar, dikiz aynaları ve kapı aynaları - ısıtma (s. 107)

### Camlar, dikiz aynaları ve kapı aynaları - ısıtma

Ön cam, arka cam ve kapı aynalarındaki buğulanma ve buzlanmayı çabucak yok etmek için buz çözücü kullanılır.

### Isıtmalı ön cam\*, arka cam ve kapı aynaları

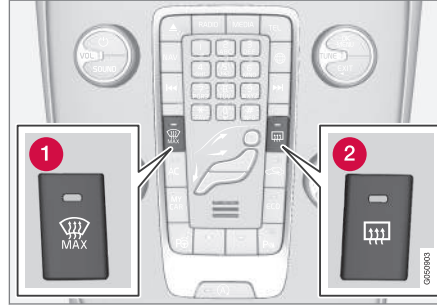

- 1 Isıtma, ön cam
- 2 Isıtma, arka cam ve kapı aynaları

Fonksiyon ön cam, arka cam ve kapı aynalarındaki buzlanma ve buğulanmayı gidermek için kullanılır.

İlgili düğmeye tek bir basış ısıtmayı başlatır. Düğmedeki ışık, fonksiyonun etkin olduğuna işaret eder. Buzlanma/buğulanma temizlenir temizlenmez aküye gereksiz yere yüklemek adına ısıtıcıyı kapatın. Ancak fonksiyon belirli bir süre geçtikten sonra otomatik olarak kapatılır.

Ayrıca bkz. Ön camın buğusunu giderme ve buzunu çözme (s. 136).

Araç +7 °C'den daha düşük bir dış sıcaklıkta çalıştırılırsa kapı aynaları ve arka camda buğu/buz giderme işlevi otomatik olarak başlatılır. Otomatik buz giderme işlemi MY CAR menü sisteminden seçilebilir, bkz. MY CAR (s. 113).

Isıtmalı ön cam etkinleştirilince, pusula (s. 109) devre dışı kalır. Isıtmalı ön cam devre dışı bırakılınca, pusula yeniden etkinleştirilir.

### Dikiz aynası - iç

İç dikiz aynası, aynanın alt kenarındaki bir kumanda ile karartılabilir. Alternatif olarak, dikiz aynası otomatik olarak kararır.

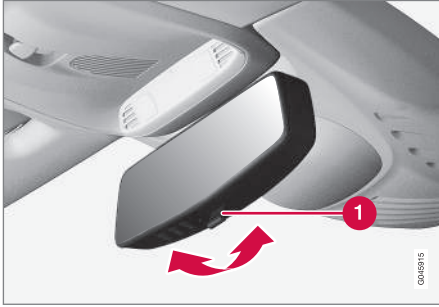

#### 1 Karartma kontrolü

### Manuel karartma

Arkadan gelen parlak ışık dikiz aynasından yansıyarak sürücünün gözünü kamaştırabilir. Arkadan gelen ışık sizi rahatsız ettiğinde, karartma kumandasıyla karartma fonksiyonunu kullanınız:

1. Kumandayı yolcu bölmesine doğru hareket ettirerek karartmayı kullanınız.
2. Kumandayı ön cama doğru hareket ettirerek normal konuma geri getiriniz.

### Otomatik karartma\*

Arkadan gelen parlak ışık dikiz aynası tarafından otomatik olarak karartılır. Otomatik

karartmalı aynalarda manuel karartma için kumanda bulunmaz.

Dikiz aynası iki sensör içerir - biri öne bakan diğeri arkaya bakan - birlikte göz kamaştırıcı ışığı tanımlamak ve ortadan kaldırmak için kullanılırlar. Arkaya bakan sensör arkadan gelen araç farlarını algılayarak öne bakan sensör ortam ışığını algılar.

### **i** DİKKAT

Sensörler, örn.park izinleri, transponderler, güneş vizörleri veya koltuklardaki veya kargo alanındaki nesnelere tarafından ışığın sensörlere ulaşması engellenecek şekilde kapatılırsa, dikiz aynasının karartma fonksiyonu azalır.

Sadece otomatik karartması olan dikiz aynasına pusula (s. 109) takılabilir.

### İlgili bilgiler

- Kapı aynaları (s. 106)

### Cam tavan\*

Cam tavanın perdesi, tavan konsolundaki kumandayla çalıştırılabilir.

Cam tavan sabittir, ancak elektrikle çalışan stor perde I veya II anahtar konumunda tavan konsolundaki kumandadan çalıştırılabilir. Anahtar konumlarıyla ilgili bilgi için bkz. Anahtar konumları -farklı düzeylerdeki fonksiyonlar (s. 80).

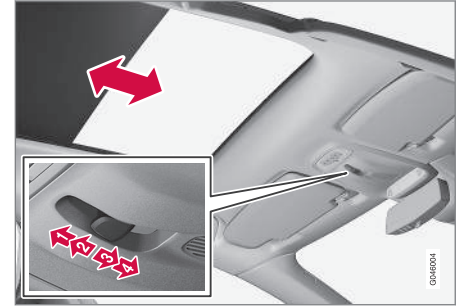

- 1 Otomatik olarak sonuna kadar açma
- 2 Düğme bırakılıncaya kadar manuel açma
- 3 Düğme bırakılıncaya kadar manuel kapama
- 4 Otomatik olarak sonuna kadar kapama



### ! ÖNEMLİ

- Hasar görmesini önlemek için güneşliğe dokunmaktan kaçının.
- Güneşliği çalıştırmak için yalnızca tavan konsolundaki kumandayı kullanın.

### Pusulula\*

*Dikiz aynasının sağ üst köşesinde aracın bulunduğu yöne göre pusula yönünü gösteren bir ekran vardır.*

### Çalıştırma

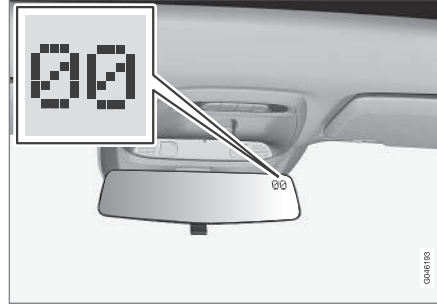

*Pusulalı dikiz aynası.*

Sekiz farklı yön İngilizce kısaltmalarıyla gösterilir: **N** (kuzey), **NE** (kuzeydoğu), **E** (doğu), **SE** (güneydoğu), **S** (güney), **SW** (güneybatı), **W** (batı) ve **NW** (kuzeybatı).

Araç çalıştırıldığında veya anahtar **II** konumundayken pusula otomatik olarak etkinleştirilir; bkz. Anahtar konumları -farklı düzeylerdeki fonksiyonlar (s. 80). Pusulayı devreden çıkartmak/etkinleştirmek için -örneğin bir ataç kullanarak aynanın alt tarafındaki düğmeye basın.

Isıtmalı ön cam etkinleştirilince, pusula devre dışı kalır. Isıtmalı ön cam devre dışı bırakılınca, pusula yeniden etkinleştirilir.

### Kalibrasyon

Dünya 15 manyetik bölgeye ayrılmıştır. Pusula, aracın teslim edildiği coğrafi bölgeye göre ayarlanır. Araç birden fazla manyetik bölgeden geçerse pusula kalibre edilecektir. Aşağıdaki işlem sırasını izleyin:

1. Aracı çelik yapılar ve yüksek gerilim hatlarının olmadığı açık geniş bir alanda durdurunuz.
2. Aracı çalıştırınız.



### DİKKAT

En iyi kalibrasyon için, tüm elektrikli ekipmanı (iklim kontrol sistemi, silecekler, vs.) kapatın ve bütün kapıların kapalı olduğundan emin olun.

3. Dikiz aynasının alt tarafındaki düğmeyi yaklaşık 3 saniye basılı tutun. Geçerli manyetin bölgenin numarası gösterilir.

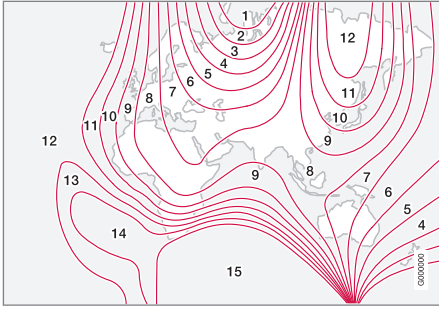

Manyetik bölgeler.

4. Gerekli manyetin bölge (1-15) gösterilene kadar düğmeye arka arkaya basın. Pusulanın manyetik bölgeler haritasına bakın.
5. Ekran **C** karakterini gösterene kadar bekleyin veya **C** karakteri gösterilene kadar dikiz aynasının dip kısmındaki düğmeye yaklaşık 6 saniye (örneğin bir ataş kullanın) basılı tutun.
6. Ekranda, kalibrasyon işleminin tamamlandığı anlamına gelecek olan bir pusula yönü gösterilene kadar aracı bir daire şeklinde 10 km/sa. (6 mil/sa.) değerini aşmayan bir hızda sürün. Daha sonra ince kalibrasyon işlemi için aracı 2 tur daha sürün.
7. Yukarıdaki işlemi gerektiğinde tekrarlayın.

### Menüde gezime - kombine gösterge tablosu

Kombine gösterge tablosundaki (s. 64) ekranda gösterilen menülere sol kumanda koluyla kumanda edilirler. Hangi menülerin gösterildiği, anahtarın konumuna (s. 80) bağlıdır.

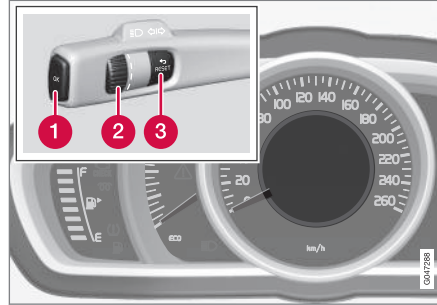

Bilgi ekranı (analog kombine gösterge paneli) ve menü navigasyon kontrolleri.

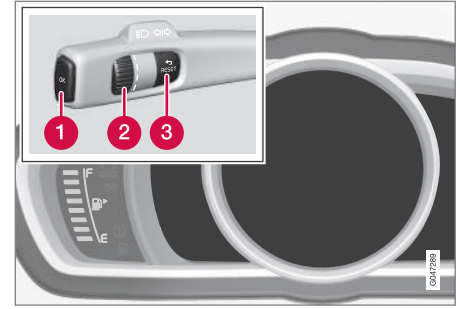

Bilgi ekranı (dijital kombine gösterge paneli) ve menü navigasyon kontrolleri.

- 1 **OK** - menüye erişim, mesaj tanıma ve menü seçimlerini onaylama.
- 2 Ayar düğmesi - menü seçenekleri arasında geçiş sağlar.
- 3 **RESET** - seçili seyahat bilgisayarı adımındaki veriyi sıfırlama ve menü yapısını geriye gitme.

Bir mesaj (s. 111) varsa, menülerin gösterilebilmesi için **OK** ile onaylanması gerekir.

### İlgili bilgiler

- Mesajlar - kullanımı (s. 112)
- Menü genel bakış - analog kombine gösterge tablosu (s. 111)
- Menü genel bakış - dijital kombine gösterge tablosu (s. 111)





### Menü genel bakış - analog kombine gösterge tablosu

Kombine gösterge tablosunun bilgi ekranında hangi menülerin gösterildiği, anahtarın konumuna (s. 80) bağlıdır.

Aşağıdaki bazı menü seçenekleri için fonksiyon ve donanımın araca yüklenmesi gerekir.

#### Dijital hız

#### Isıtıcı\*

#### Ek ısıtıcı\*

#### TC seçenekleri

#### Servis durumu

#### Yağ seviyesi<sup>25</sup>

#### Mesajlar (##)<sup>26</sup>

#### İlgili bilgiler

- Menüde gezime - kombine gösterge tablosu (s. 110)
- Menü genel bakış - dijital kombine gösterge tablosu (s. 111)
- Kombine gösterge paneli (s. 64)

### Menü genel bakış - dijital kombine gösterge tablosu

Kombine gösterge tablosunun bilgi ekranında hangi menülerin gösterildiği, anahtarın konumuna (s. 80) bağlıdır.

Aşağıdaki bazı menü seçenekleri için fonksiyon ve donanımın araca yüklenmesi gerekir.

#### Ayarlar\*

#### Temalar

#### Kontrast modu/Renk modu

#### Servis durumu

#### Mesajlar<sup>27</sup>

#### Yağ seviyesi<sup>28</sup>

#### Park ısıtıcısı\*

#### Yol bilgisayarı sıfırlandı

#### İlgili bilgiler

- Menüde gezime - kombine gösterge tablosu (s. 110)
- Menü genel bakış - analog kombine gösterge tablosu (s. 111)
- Kombine gösterge paneli (s. 64)

### Mesajlar

Bir uyarı, bilgi veya gösterge simgesi yandığında bilgi ekranında ilgili mesaj gösterilir.

| Mesaj                         | Teknik özellikler   |
|-------------------------------|---|
| Emniyetli dur <sup>A</sup>    | Durun ve motoru durdurunuz. Ciddi hasar riski - bir atölyeye danışın <sup>B</sup> .             |
| Motoru durdur <sup>A</sup>    | Durun ve motoru durdurunuz. Ciddi hasar riski - bir atölyeye <sup>B</sup> irtibat kurun.        |
| Acil servis <sup>A</sup>      | Aracı derhal kontrol etmek için bir atölyeye <sup>B</sup> irtibat kurun.                        |
| Servis gerekiyor <sup>A</sup> | Aracı mümkün olan en kısa sürede kontrol ettirmek için bir atölyeye <sup>B</sup> irtibat kurun. |
| El kitabına bkz. <sup>A</sup> | Kullanıcı el kitabını okuyun.   |
| Bakım için randevu al         | Düzenli bakım rezervasyonu yaptırmama zamanı - bir atölyeye <sup>B</sup> irtibat kurun.         |

<sup>25</sup> Bazı motorlar.

<sup>26</sup> Mesaj sayısı köşeli parantezlerde belirtilir.

<sup>27</sup> Mesaj sayısı köşeli parantezlerde belirtilir.

<sup>28</sup> Bazı motorlar.



| Mesaj                          | Teknik özellikler   |
|--------------------------------|---|
| Periyodik bakım zamanı         | Düzenli bakım zamanı - bir atölyeyle <sup>B</sup> irtibat kurun. Bu süre kat edilen kilometreye, en son servisten beri geçen süreye, motorun çalışma saat değerine ve yağ kalitesine göre belirlenir. |
| Bakım zamanı geçti             | Bakım sürelerine uylmazsa hasar görebilecek parçaların hiç biri garanti kapsamına girmez - bir atölyeyle <sup>B</sup> irtibat kurun.  |
| Şanzıman Yağ değişikliği gerek | Aracı mümkün olan en kısa sürede kontrol ettirmek için bir atölyeyle <sup>B</sup> irtibat kurun.  |
| Şanzıman Düşük performans      | Şanzıman tam kapasitede çalışmamaktadır. Mesaj silinene dek dikkatli sürün <sup>C</sup> .<br>Tekrar tekrar gösterilirse - bir atölyeyle <sup>B</sup> irtibat kurun.                                   |
| Şanzıman sıcak Yavaşla         | Daha düzgün sürün veya güvenli bir şekilde aracı durdurunuz. Vitesi boşa alın ve mesaj silinene <sup>C</sup> kadar motoru rölanti devrinde çalıştırınız.  |

| Mesaj  | Teknik özellikler  |
|--|--|
| Şanzıman sıcak Emniyetli dur Soğuması için bkl | Kritik arıza. Aracı derhal güvenli bir şekilde durdurun ve bir atölyeyle <sup>B</sup> irtibat kurun.                     |
| Geçici olarak kapalı <sup>A</sup>              | Bir fonksiyon geçici olarak kapatılmış ve seyir esnasında veya tekrar başlattıktan sonra otomatik olarak sıfırlanmıştır. |
| Zayıf akü şarjı Güç tasarruf modu              | Müzik sistemi güç tasarrufu için kapatılır. Aküyü şarj ediniz.   |

<sup>A</sup> Sorunun nerede çıktığı hakkında bilgilerle birlikte gösterilen mesaj parçası.

<sup>B</sup> Yetkili bir Volvo atölyesi tavsiye edilir.

<sup>C</sup> Otomatik şanzımanla ilgili daha fazla bilgi için.

## İlgili bilgiler

- Mesajlar - kullanımı (s. 112)
- Menüde gezime - kombine gösterge tablosu (s. 110)

## Mesajlar - kullanımı

*Kombine gösterge tablosunun bilgi ekranında gösterilen metin mesajlarını (s. 111) onaylamak ve mesajlara gözetmek için sol kumanda kolunu kullanın.*

Bir uyarı, bilgi veya gösterge simgesi yandığında ekranda ilgili mesaj gösterilir. Hata düzeltilene kadar, bellek listesinde bir hata mesajı saklanır.

Bir mesajı onaylamak<sup>29</sup> için sol kumanda kolundaki **OK** düğmesine basın. Başparmak tekerleği (s. 110) ile mesajlar arasında kayarak dolaşın.



## DİKKAT

Trip bilgisayarı kullanırken bir uyarı mesajı görünürse, önceki etkinlik devam ettirilmeden önce bu mesaj okunmalıdır (**OK** düğmesine basın).

## İlgili bilgiler

- Menü genel bakış - analog kombine gösterge tablosu (s. 111)
- Menü genel bakış - dijital kombine gösterge tablosu (s. 111)



## MY CAR

**MY CAR**, örneğin City Safety™, kilitler ve alarm, otomatik fan hızı, saat ayarlama, vs. gibi aracın pek çok fonksiyonunu idare eden bir menü kaynağıdır.

Belirli işlevler standart iken diğerleri opsiyonel'dir - mesafe de pazara göre farklılık gösterir.

## Çalıştırma

Menülerdeki navigasyon, orta konsol üzerindeki düğmeler veya direksiyonun sağ tuş takımı\* kullanılarak yürütülür.

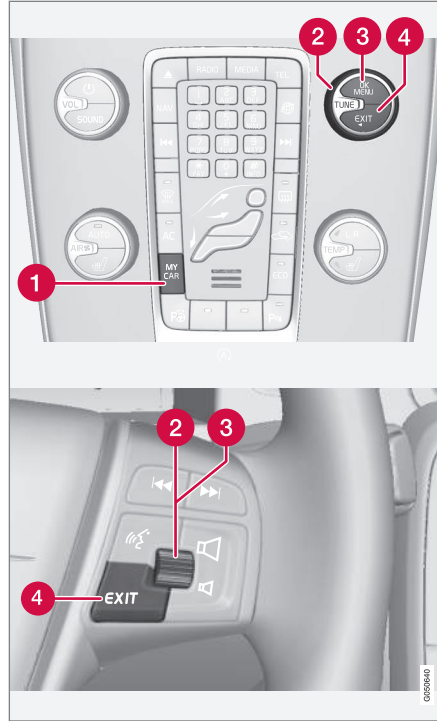

Orta konsoldaki kumanda paneli ve direksiyon simidi tuş takımı. Figür şematiktir - fonksiyon

sayısı ve düğmelerin yerleşimi seçilen donanım ve pazara göre değişir.

- 1 **MY CAR** - MY CAR menü sistemini açar.
- 2 **OK/MENU** - vurgulanmış menü seçeneğinde seçim yapmak/işaretleme yapmak veya seçili fonksiyonu hafızaya kaydetmek için orta konsoldaki düğmeye veya direksiyon simidindeki başparmak tekerleğine basın.
- 3 **TUNE** - menü seçenekleri arasında yukarı/aşağı gezinmek için orta konsoldaki düğmeyi veya direksiyon simidindeki başparmak tekerleğini çevirin.
- 4 **EXIT**

## EXIT fonksiyonları

Kısa süreliğine **EXIT** tuşuna basıldığında imlecin hangi işlev üstünde ve hangi menü seviyesinde olduğuna bağlı olarak aşağıdakilerden biri meydana gelir:

- telefon görüşmesi reddedilir
- geçerli işlev kesilir
- girilen karakterler silinir
- en son seçimler iptal edilir
- menü sisteminde bir yukarı çıkılır.

**EXIT** tuşuna uzun basış, MY CAR için normal görünüme veya normal görünümdeyseniz en yüksek menü seviyesine (ana kaynak menüsü) götürür.

<sup>29</sup> Bir mesaj aynı zamanda başparmak tekerleği üstünden ya da **RESET** düğmesiyle de tanınabilir.



### Menü seçenekleri ve arama yolları

MY CAR içindeki menü seçeneklerinin ve arama yollarının tanımlamaları için, bkz. Sensus Bilgi-Eğlence eki.

### Yol bilgisayarı

*Aracın yol bilgisayarı sürüş sırasında örneğin mesafe, yakıt tüketimi ve ortalama hız gibi değerleri kaydeder ve hesaplar.*

Yol bilgisayarı içeriği ve görünümü, kombine gösterge tablosunun analog veya dijital olmasına bağlı olarak değişiklik gösterir.

- Yol bilgisayarı - analog kombine gösterge tablosu (s. 116)
- Yol bilgisayarı - dijital kombine gösterge tablosu (s. 120)



*Yol bilgisayarıdan gelen bilgiler, kombine gösterge panelinin bilgi ekranında gösterilebilir<sup>30</sup>.*

### Kilometre sayacı

Yol bilgisayarı iki kilometre sayacı ve toplam kat edilen mesafe için bir kilometre sayacı bulunur.

### Ortalama

Ortalama yakıt tüketimi son sıfırlamadan itibaren hesaplanır.



### DİKKAT

Yakıt tahrikli ısıtıcı\* kullanıldığı takdirde, küçük bir sapma olabilir.

### Ortalama hız

Ortalama hız, son sıfırlanmadan itibaren sürüş mesafesi için hesaplanır.

### Anında

Geçerli yakıt tüketimi için bilgi, sürekli olarak güncellenir - yaklaşık saniyede bir kez. Araç düşük hızda sürüldüğünde tüketim zaman birimi başına gösterilir - yüksek hızda milaja göre görüntülenir.

Görüntüleme için farklı birimler (km/mil) seçilebilir - bkz. aşağıdaki bölüm "Birimi değiştirme" (s. 114)

### Aralık - kalan yakıtla mesafe

Yol bilgisayarı depodaki yakıt miktarıyla gidilebilecek ortalama mesafe gösterilir.

**Kalan miktar** başlığı "----" görüntülediğinde garanti edilen bir mesafe kalmaz.

- Bu durumda, en kısa sürede yakıt doldurun.

<sup>30</sup> Ekranın görünümü ve gösterdikleri, gösterge modeline bağlı olarak değişiklik gösterebilir.



Hesap işlemi en son 30 km zarfındaki ortalama yakıt tüketimini ve kalan kullanılabilir yakıt miktarını esas alır.

### **i** DİKKAT

Sürüş tarzının değiştirilmesi durumunda küçük bir sapma olabilir.

Ekonomik bir sürüş stili ile daha uzun mesafeli bir sürüş sağlanabilir. Yakıt tüketimini nasıl etkileyebileceğiniz hakkında daha fazla bilgi için, bkz. Çevre felsefesi (s. 23).

### **Dijital hız ekranı**

Hız, ana göstergenin tersi birimde<sup>31</sup> (km/sa/mil/sa) gösterilir. Mil/s'de kalibre edilmişse, yol bilgisayarı karşılık gelen hızı km/s 'de gösterir ve tersi de doğrudur.

### **Birim değiştirme**

Mesafe ve hız için birimleri (km/mil) **MY CAR** menü sistemi içinde değiştirebilirsiniz, bkz. MY CAR (s. 113).

### **i** DİKKAT

Yol bilgisayarındaki ek olarak, bu birimler Volvo'nun navigasyon sisteminde de değiştirilmiştir\*.

### **İlgili bilgiler**

- Yol bilgisayarı - analog kombine gösterge tablosu (s. 116)
- Yol bilgisayarı - dijital kombine gösterge tablosu (s. 120)
- Yol bilgisayarı - seyir istatistikleri\* (s. 123)

<sup>31</sup> Sadece kombine gösterge tablosu "Digital" ile.

## Yol bilgisayarı - analog kombine gösterge tablosu

Yol bilgisayarındaki gelen bilgiler, kombine gösterge panelinde gösterilebilir ve sol kumanda kolundaki kumandalar ve kombine gösterge panelinin menüsü ile çalıştırılır.

Kontroller ve ayarlar, kombine gösterge tablosu kilit açma ile birlikte otomatik olarak yandıktan sonra derhal yapılabilir. Yol bilgisayarındaki kumandaların hiçbirisi, sürücü kapısı açıldıktan sonra yaklaşık 30 saniye içinde devreye alınmazsa, gösterge söner, bundan sonra yol bilgisayarı çalıştırmak için anahtarın II konumunda olması veya motorun çalıştırılması gereklidir.

### **DİKKAT**

Yol bilgisayarı kullanıldığında bir uyarı mesajı görünüyorsa, tekrar etkinleştirilebilmesi için öncelikle mesajın kabul edilmesi gerekir.

- Gösterge çubuğundaki **OK** düğmesine kısa süre basarak mesajı onaylayın

## Kontroller

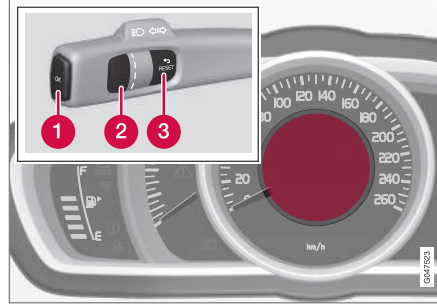

*Bilgi ekranı ve kumandalar.*

- 1 **Tamam** - kombine gösterge panelinin menüsünü açar, mesajları veya menü seçimlerini onaylar.
- 2 **Döner anahtar** - menü seçenekleri veya yol bilgisayarı seçenekleri arasında dolaşır.
- 3 **RESET** - geçerli kilometre sayacını sıfırlar veya geri giderek menü yapısından çıkar.

## Yol bilgisayarı alternatifi

Hangi yol bilgisayarı gösterileceğini seçin:

1. Hiçbir kumandanın bir sıralamanın ortasında olmadığından emin olmak için bunları önce **RESET** tuşuna iki kez basarak "sıfırlayın".
2. Seçenekler arasında dolaşmak ve gereken başlıkta durmak için döner anahtar çevirin.

Kombine gösterge panelinde gösterilen yol bilgisayarı ekranı, seyahatin herhangi bir anında başka bir seçeneğe değiştirilebilir. Seçeneklerden biri, yol bilgisayarı gösterilen memesi anlamına gelir.

## Kombine gösterge tablosunda yol bilgisayarı başlığı

Kilometre sayacı **T1**, top. msfe

Kilometre sayacı **T2**, top. msfe

Kalan miktar

## Bilgi

- **RESET** tuşuna uzun basılması kilometre sayacı T1'i sıfırlar.

- **RESET** tuşuna uzun basılması kilometre sayacı T2'yi sıfırlar.

Daha fazla bilgi için - bkz. bölüm "Menzil - kalan yakıtla mesafe" (s. 114).



| Kombine gösterge tablosunda yol bilgisayarı başlığı | Bilgi  |
|---|--|
| Yakıt tüketimi                                      | Akım tüketimi.   |
| Ort. hız  | <ul style="list-style-type: none"> <li><b>RESET</b> tuşuna uzun basılması <b>Ort. hız</b> ögesini sıfırlar.</li> </ul> |
| Yol bilgisayarı bilgisi yok.                        | Bu seçenek boş bir ekran gösterir ve ayrıca döngünün başlangıcını/bitişini belirtir.                                   |

### Yol bilgisayarı sıfırlanması

- Döner anahtarı çevirin ve sıfırlanacak yol bilgisayarı başlığında durun: **T1, top. msfe, T2, top. msfe** veya **Ort. hız**.
- RESET** tuşuna bir kez uzun basılması, seçilen başlığın değerini sıfırlar.  
Her bir başlık ayrı ayrı sıfırlanmalıdır.

### Kombine gösterge paneli menüsündeki işlevler

Kombine gösterge panelinin menüsü, yol bilgisayarı ayar seçeneklerini içerir. Aşağıdaki

tablodaki işlevleri kontrol etmek/ayarlamak için menüyü açın.

- Hiçbir kumandanın bir sıralamanın ortasında olmadığından emin olmak için bunları önce **RESET** tuşuna iki kez basarak "sıfırlayın".
- OK** düğmesine basınız.
- Thumbwheel ile fonksiyonlarda gezinin ve **OK** tuşu ile seçin/onaylayın.

- Kontrol etmeyi/ayarlamayı tamamladıktan sonra iki kere **RESET** tuşuna basarak bitirin.



## 03 Göstergeler ve Kumandalar



| Fonksiyonlar   | Bilgi  |
|--|--|
| <b>Dijital hız</b> <ul style="list-style-type: none"><li>• km/sa</li><li>• mil/s</li><li>• Ekran yok</li></ul>   | Aracın hızını kombine gösterge tablosunun merkezinde dijital olarak gösterir.  |
| <b>Isıtıcı*</b> <ul style="list-style-type: none"><li>• DİREKT MARŞ</li><li>• Zamanlayıcı 1</li><li>• Zamanlayıcı 2</li></ul>  | Zamanlayıcının programlanması ile ilgili açıklama için bkz. Motor bloğu ve yolcu kabini ısıtıcısı* - zamanlayıcı (s. 142).   |
| <b>Ek ısıtıcı*</b> <ul style="list-style-type: none"><li>• Oto. Aç</li><li>• Kapat</li></ul>   | Daha fazla bilgi için, bkz. İlave ısıtıcı* (s. 144).   |
| <b>TC seçenekleri</b> <ul style="list-style-type: none"><li>• Kalan yakıtla mesafe</li><li>• Yakıt tüketimi</li><li>• Ortalama hız</li><li>• Kilometre sayacı T1, top. msfe</li><li>• Kilometre sayacı T2, top. msfe</li></ul> | Buradan yol bilgisayarındaki seçilebilen başlıklar olarak mevcut olmasını istediğiniz seçenekleri etkinleştirebilirsiniz. Halihazırda seçili olan seçeneklerin sembolleri "onay" işareti ile beyaz renkteyken diğerleri gri renktedir ve "onay" işaretleri yoktur. |
| <b>Servis durumu</b>   | Bir sonraki servise kalan ay sayısını ve kilometreyi gösterir.   |
| <b>Yağ seviyesi<sup>A</sup></b>  | Daha fazla bilgi için, bkz. Motor yağı - kontrol ve doldurma (s. 343).   |
| <b>Mesajlar (##)</b>   | Daha fazla bilgi için, bkz. Mesajlar (s. 111).   |

A Bazı motorlar.





### İlgili bilgiler

- Yol bilgisayarı (s. 114)
- Yol bilgisayarı - seyir istatistikleri\* (s. 123)

## Yol bilgisayarı - dijital kombine gösterge tablosu

Yol bilgisayarındaki gelen bilgiler, kombine gösterge panelinde gösterilebilir ve sol kumanda kolundaki kumandalar ve kombine gösterge panelinin menüsü ile çalıştırılır.

Kontroller ve ayarlar, kombine gösterge tablosu kilit açma ile birlikte otomatik olarak yandıktan sonra derhal yapılabilir. Yol bilgisayarı kumandalarının hiçbirisi, sürücü kapısı açıldıktan sonra yaklaşık 30 saniye içinde devreye alınmazsa, gösterge söner, bundan sonra yol bilgisayarı çalıştırmak için anahtarın II konumunda olması veya motorun çalıştırılması gereklidir.

### **DİKKAT**

Yol bilgisayarı kullanıldığında bir uyarı mesajı görünüyorsa, tekrar etkinleştirilebilmesi için öncelikle mesajın kabul edilmesi gerekir.

- Gösterge çubuğundaki **OK** düğmesine kısa süre basarak mesajı onaylayın

## Kontroller

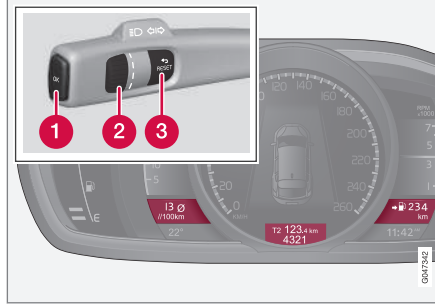

Üç yol bilgisayarı seçeneği, her "pencerede" bir tane olmak üzere eşzamanlı olarak görüntülenebilir.

- 1 **Tamam** - kombine gösterge panelinin menüsünü açar, mesajları veya menü seçimlerini onaylar.
- 2 **Döner anahtar** - menü seçenekleri veya yol bilgisayarı seçenekleri arasında dolaşır.
- 3 **RESET** - geçerli kilometre sayacını sıfırlar veya geri giderek menü yapısından çıkar.

## Yol bilgisayarı alternatifi

Hangi yol bilgisayarı gösterileceğini seçin:

1. Hiçbir kumandanın bir sıralamanın ortasında olmadığından emin olmak için bunları önce **RESET** tuşuna iki kez basarak "sıfırlayın".
2. Başlık kombinasyonları arasında dolaşmak için döner anahtar çevirin.
3. Kombine gösterge panelinde bu seyahat verilerinin sürekli görüntülenmesi için gereken kombinasyonda durun.

Kombine gösterge panelinde gösterilen yol bilgisayarı ekranı, seyahatin herhangi bir anında başka bir seçeneğe değiştirilebilir. Seçeneklerden biri, yol bilgisayarı gösterilmemesi anlamına gelir.

| Başlık kombinasyonları |                                     |                      | Bilgi   |
|------------------------|-------------------------------------|----------------------|---|
| Ortalama               | Kilometre sayacı T1 + Metre okuması | Ortalama hız         | • <b>RESET</b> tuşuna uzun basılması kilometre sayacı T1'i sıfırlar.  |
| Anında                 | Kilometre sayacı T2 + Metre okuması | Kalan yakıtla mesafe | • <b>RESET</b> tuşuna uzun basılması kilometre sayacı T2'yi sıfırlar. |



| Başlık kombinasyonları |                              |            | Bilgi  |
|------------------------|------------------------------|------------|--|
| Anında                 | Metre okuması                | km/sa<>mph | km/sa<>mph - "Dijital hız ekranı", see Yol bilgisayarı (s. 114).   |
|                        | Yol bilgisayarı bilgisi yok. |            | Bu seçenek üç yol bilgisayarı gösterge ekranının hepsini söndürür ve döngünün başlangıcını/bitişini de belirtir. |

### Yol bilgisayarı sıfırlanması

#### Kilometre sayacı

1. Döner anahtarı çevirin ve sıfırlanacak kilometre sayacını gösteren başlık kombinasyonunda durun.
2. **RESET** tuşuna bir kez uzun basılması, seçilen başlığın değerini sıfırlar.

#### Ortalama hız ve ortalama tüketim

1. Kombine gösterge panelinin menüsünü açmak için **OK** tuşuna basın.
2. Döner anahtarla **Yol bilgisayarı sıfırlandı** menü seçeneğine gelin ve **OK** ile onaylayın.

3. Ortalama tüketimi, ortalama hızı veya her ikisini de sıfırlamak için seçin. **OK** ile seçimi onaylayın.
4. **RESET** tuşuna basarak tamamlayın.

#### Kombine gösterge paneli menüsündeki işlevler

Kombine gösterge panelinin menüsü, yol bilgisayarı ayar seçeneklerini içerir. Aşağıdaki tablodaki işlevleri kontrol etmek/ayarlamak için menüyü açın.

1. Hiçbir kumandanın bir sıralamanın ortasında olmadığından emin olmak için bunları önce **RESET** tuşuna iki kez basarak "sıfırlayın".
2. **OK** düğmesine basınız.
3. Thumbwheel ile fonksiyonlarda gezinin ve **OK** tuşu ile seçin/onaylayın.
4. Kontrol etmeyi/ayarlamayı tamamladıktan sonra iki kere **RESET** tuşuna basarak bitirin.

| Fonksiyonlar   | Bilgi   |
|--|---|
| <b>Yol bilgisayarı sıfırlandı</b> <ul style="list-style-type: none"> <li>• Ortalama</li> <li>• Ortalama hız</li> </ul> | Ortalama yakıt tüketimi ve ortalama hız değerini sıfırlayın.<br>Bu işlevin kilometre sayaçları T1 ve T2'nin ikisini de sıfırlamadığına dikkat edin. |
| <b>Mesajlar</b>  | Daha fazla bilgi için, bkz. Mesajlar (s. 111).  |
| <b>Temalar</b>   | Kombine gösterge paneli görünümünün temasını seçin, bkz. Dijital kombine gösterge tablosu - genel bakış (s. 65).                                    |



## 03 Göstergeler ve Kumandalar



| Fonksiyonlar  | Bilgi  |
|---|--|
| <b>Ayarlar*</b>   | <b>Oto. Aç</b> veya <b>Kapat</b> ögesini seçiniz.<br>Daha fazla bilgi için, bkz. İlave ısıtıcı* (s. 144).                  |
| <b>Kontrast modu/Renk modu</b>  | Kombine gösterge panelinin parlaklığını ve renk yoğunluğunu ayarlama.  |
| <b>Park ısıtıcısı*</b> <ul style="list-style-type: none"><li>• <b>Direkt marş</b></li><li>• Zamanlayıcı 1</li><li>• Zamanlayıcı 2</li></ul> | Zamanlayıcının programlanması ile ilgili açıklama için bkz. Motor bloğu ve yolcu kabini ısıtıcısı* - zamanlayıcı (s. 142). |
| <b>Servis durumu</b>  | Bir sonraki servise kalan ay sayısını ve kilometreyi gösterir.   |
| <b>Yağ seviyesi<sup>A</sup></b>   | Daha fazla bilgi için, bkz. Motor yağı - kontrol ve doldurma (s. 343).   |

<sup>A</sup> Bazı motorlar.

### İlgili bilgiler

- Yol bilgisayarı (s. 114)
- Yol bilgisayarı - seyir istatistikleri\* (s. 123)



### Yol bilgisayarı - seyir istatistikleri\*

Yol bilgisayarıdan gelen seyahat istatistikleri, orta konsolun gösterge ekranında gösterilebilir ve yakıt tüketimine dair grafik bir genel bakış sunar.

#### Fonksiyon

- Çubuk şemayı görmek için MY CAR (s. 113) menü sistemini açın ve **Yolculuk istatistikleri** ögesini seçin.

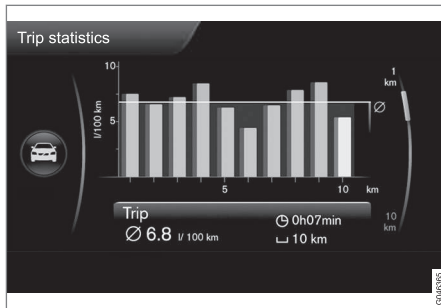

Seyir istatistiği<sup>32</sup>.

Her çubuk seçilen ölçeğe bağlı olarak 1 km ya da 10 km sürüş mesafesini temsil eder, en sağdaki çubuk mevcut kilometre ya da 10 km için değerleri gösterir.

Her bir çubukta 1 km ile 10 km arasındaki skalayı değiştirmek için **TUNE** düğmesi kullanılabilir - en sağdaki imleç, seçilen skalaya bağlı olarak yukarı-aşağı doğru yer değiştirir.

#### Ayarlar

**MY CAR - Yolculuk istatistikleri** menü sisteminde farklı ayarlar yapılabilir.

- Motor en az 4 saat kapalı kalınca reset ediniz - ENTER**'i seçerek kutuyu vurgulayın ve **EXIT**'i seçerek menüden çıkın. Bu seçenek seçildiğinde sürüşün bitmesinden ve aracın 4 saatten uzun süre hareketsiz kalmasından sonra tüm istatistikler otomatik olarak sıfırlanır. Motor yeniden çalıştırılınca seyahat istatistikleri tekrar sıfırdan başlar.
- Yeni yolculuk başlat - ENTER** kullanılarak önceki tüm istatistikler silinebilir; **EXIT** seçilerek menüden çıkılabilir. 4 saat dolmadan yeni bir sürüş çevrimi başlatılırsa, bu durumda öncelikle bu seçenek ile geçerli süre manuel olarak silinmelidir.

Ayrıca Eco kılavuzu (s. 68) ile ilgili bilgilere de bakın.

#### İlgili bilgiler

- Yol bilgisayarı (s. 114)
- Yol bilgisayarı - analog kombine gösterge tablosu (s. 116)
- Yol bilgisayarı - dijital kombine gösterge tablosu (s. 120)

<sup>32</sup> Resim şematiktir, yerleşim düzeni güncellenmiş yazılım ve pazara göre çeşitlilik gösterebilir.

# 04



KLIMA





### Klima kontrolü hakkında genel bilgi

Araç elektronik klima kontrolü ile donatılmıştır. Klima kontrol sistemi yolcu kabinindeki havanın nemini almanın yanı sıra ısıtma ve soğutma yapar.

İki farklı klima kontrol sistemi vardır:

- Elektronik sıcaklık kumandası (ETC) (s. 132)
- Elektronik klima kontrolü (ECC) (s. 131)

#### **i** DİKKAT

Klima (AC) (s. 135) kapatılabilir, ancak yolcu bölmesinde mümkün olan en iyi iklimsel konforu sağlamak ve camların buğulanmasını önlemek için daima açıktır.

### Unutmayın

- Klimanın tatmin edici bir şekilde çalıştığından emin olmak için yan camlar kapalı olmalıdır.
- Global açılış (s. 176), tüm yan camları aynı anda açar veya kapatır ve örneğin, sıcak havalarda aracı hızlı biçimde havalandırmak için kullanılabilir.
- Klima kontrol sistemi hava girişindeki (motor kaputuyla ön cam arasındaki izgara) buz ve karları temizleyiniz.
- Sıcak hava şartlarında klima sisteminde oluşan yoğunlaşma nedeniyle otomobilin altına su damlayabilir. Bu normaldir.

- Motor örneğin tam hızlanma için tam güç gerektirdiğinde klima geçici olarak kapatılabilir. Yolcu bölmesindeki sıcaklıkta geçici bir artma olabilir.
- Camların iç tarafında oluşan buğulanmayı öncelikle buz çözücü fonksiyonunu (s. 136) kullanarak giderin. Buğulanma riskini azaltmak için camları normal cam temizleme maddeleri ile temizleyiniz.

### Start/Stopfonksiyonuna sahip araçlar\*

otomatik olarak durdurulmuş (s. 282) bir motorda belirli donanımların fonksiyonu geçici olarak düşürülebilir, örneğin klima kontrolü fan hızı (s. 134).

### ECOfonksiyonuna sahip araçlar\*

ECO (s. 290) işlevi etkinleştirildiğinde örneğin klima (s. 135) gibi belirli donanımların işlevi geçici olarak düşürülebilir veya devre dışı bırakılabilir.

#### **i** DİKKAT

ECO işlevi etkinleştirildiğinde klima kontrol sisteminin ayarlarında bulunan pek çok parametre değişir ve elektrikle ilgili pek çok müşteri fonksiyonunun işlevi azalır. Belirli ayarlar manuel olarak sıfırlanabilir fakat tam işlevsellik ancak ECO fonksiyonu devre dışı bırakılarak geri alınabilir.

### İlgili bilgiler

- Gerçek sıcaklık (s. 126)
- Sensörler - klima kontrolü (s. 126)

- Menü ayarları - klima kontrolü (s. 128)
- Yolcu kabininde hava dağıtımı (s. 129)
- Hava kalitesi (s. 126)
- Isıtılmalı ön koltuklar\* (s. 133)
- Isıtılmalı arka koltuk\* (s. 133)



## Gerçek sıcaklık

Yolcu kabininde seçtiğiniz sıcaklık, o anda aracın içini ve dışını etkileyen ortam sıcaklığı, hava hızı, nem, güneş ışınması gibi faktörler temelinde hissedilen sıcaklığa karşılık gelir.

Sistemde, güneşin yolcu kabinine hangi taraftan girdiğini algılayan bir güneş sensörü (s. 126) bulunmaktadır. Bu da kumandalar kullanılarak sıcaklık her iki tarafta aynı değere ayarlanırsa bile, sağ ve sol hava menfezlerinden gelen sıcaklığın farkı olmasına anlamına gelir<sup>1</sup>.

## İlgili bilgiler

- Klima kontrolü hakkında genel bilgi (s. 125)
- Yolcu kabinindeki sıcaklık kontrolü (s. 135)

## Sensörler - klima kontrolü

Klima kontrol sisteminde, araçtaki sıcaklığa (s. 126) kumanda etmeye yardımcı olan bir dizi sensör bulunmaktadır.

- Güneş sensörü ön panelinin üst tarafına yerleştirilmiştir.
- Yolcu kabininin sıcaklık sensörü klima kontrol panelinin altına yerleştirilmiştir.
- Dış sıcaklık sensörü kapı aynası içine yerleştirilmiştir.



## DİKKAT

Sensörleri giysi veya başka eşyalarla kapamayın veya tıkamayın.

## İlgili bilgiler

- Klima kontrolü hakkında genel bilgi (s. 125)

## Hava kalitesi

Yolcu kabininin içi, alerjisi veya astımı olan kişiler için bile hoş ve rahat olması için tasarlanmıştır.

- Yolcu kabini filtresi (s. 127)
- Yolcu kabinindeki malzeme (s. 128)
- Temiz Bölge İç Paketi (CZIP) (s. 127)\*
- İç Hava Kalite Sistemi (IAQS) (s. 128)\*

## İlgili bilgiler

- Klima kontrolü hakkında genel bilgi (s. 125)

<sup>1</sup> Sadece ECC için geçerlidir.





### Hava kalitesi - yolcu bölmesi filtresi

Aracın yolcu kabineğine giren tüm hava bir filtreyle temizlenir.

Filtre, düzenli aralıklarla değiştirilmelidir. Önerilen değiştirme zamanları için Volvo Servis Programına bakınız. Araç çok kirli bir ortamda kullanılıyorsa filtrenin daha sık değiştirilmesi gerekebilir.

#### DİKKAT

Farklı tipte yolcu bölmesi filtresi mevcuttur. Doğru filtrenin takıldığından emin olun.

### İlgili bilgiler

- Hava kalitesi (s. 126)

### Hava kalitesi - Temiz Bölge İç Paketi (CZIP)\*

CZIP, yolcu kabiniğini alerji ve astıma neden olan maddelere karşı daha temiz tutacak bir dizi modifikasyondan oluşmaktadır.

Aşağıdakiler dahil edilmiştir:

- Geliştirilmiş fan fonksiyonu yani araç uzaktan kumana anahtarıyla açıldığında fan çalışmaya başlar. Fan yolcu kabiniğini taze havayla doldurur. Bu fonksiyon gerektiğinde çalışır ve belli bir süre sonra veya yolcu kapılarından biri açıldığında otomatik olarak kapatılır. Araç 4 yaşında olana kadar azalan ihtiyaca bağlı olarak fanın çalışma süresi kademeli olarak azaltılır.
- Hava kalite sistemi IAQS (s. 128) yolcu kabiniğindeki havayı parçacıklar, hidrokarbonlar, azot oksitler ve yer seviyesindeki ozon gibi kirlenici maddelerden arındıran tam otomatik bir sistemdir.

#### DİKKAT

CZIP donanımına sahip araçlarda CZIP standardına uymak için IAQS filtresi, hangisinin daha önce geldiği baz alınarak ya her 15 000 km'de bir ya da yılda bir defa değiştirilmelidir. Bununla birlikte, 5 yılda 75000 km aşılmışsa yine değiştirilir. CZIP donanımı bulunmayan araçlarda ve müşterinin CZIP standardını korumak istemediği hallerde, IAQS filtresi düzenli servis esnasında değiştirilmelidir.

### İlgili bilgiler

- Klima kontrolü hakkında genel bilgi (s. 125)
- Hava kalitesi (s. 126)

## Hava kalitesi - IAQS\*

Hava kalitesi sistemi IAQS, yolcu kabinindeki koku ve kirlilik seviyelerini azaltmak için gazları ve parçacıkları ayırır.

Dış hava kirlenmişse, hidrokarbonları, azot oksitleri ve yer seviyesi ozonu kapatmak için hava girişi kapatılır. Hava yolcu kabinine yeniden devridaim ettirilir.

Fonksiyonu MY CAR menü sistemi içinden etkinleştirmek/devre dışı bırakmak mümkündür. Menü sisteminin açıklaması için, bkz. MY CAR (s. 113).

### DİKKAT

Yolcu kabininde en temiz havayı sağlamak için hava kalitesi sensörü daima devrede olmalıdır.

Soğuk bir iklimde, sislenmeyi önlemek için otomatik devir daim sınırlıdır.

### İlgili bilgiler

- Klima kontrolü hakkında genel bilgi (s. 125)
- Hava kalitesi (s. 126)
- Hava kalitesi - Temiz Bölge İç Paketi (CZIP)\* (s. 127)

## Hava kalitesi - malzeme

Yolcu kabininde oluşabilecek toz miktarını en aza indirmen ve yolcu kabininin daha kolay temizlenebilmesine katkıda bulunmak amacıyla test edilmiş malzemeler geliştirilmiştir.

Hem yolcu kabini hem de bagaj bölmesindeki halıların çıkartılması ve temizliği kolaydır. Aracın içini temizlemek (s. 374) için Volvo tarafından önerilen temizlik maddelerini ve araç bakım ürünlerini kullanın.

### İlgili bilgiler

- Hava kalitesi (s. 126)

## Menü ayarları - klima kontrolü

Orta konsol vasıtasıyla klima kumanda sisteminin işlevlerinden dördünü devreye sokmak/devreden çıkarmak veya varsayılan ayarlarını değiştirmek mümkündür.

- Otomatik klima kontrolü \* (s. 134) sırasında fan seviyesi.
- Dolaşım hava zamanlayıcısı (s. 137).
- Arka cam buğu çözücünün (s. 107) otomatik başlatılması.
- İç hava kalite sistemi\* (s. 128).

Klima kumanda sisteminin işlevleri MY CAR içerisindeki menü sistemi vasıtasıyla varsayılan ayarlarına sıfırlanabilir. Menü sisteminin açıklaması için, bkz. MY CAR (s. 113).

### İlgili bilgiler

- Klima kontrolü hakkında genel bilgi (s. 125)

\* İsteğe bağlı/aksesuar, daha fazla bilgi için bkz. Giriş.



## Yolcu kabininde hava dağıtımı

Gelen hava, yolcu kabinindeki bir dizi farklı havalandırma kanalına dağıtılır.

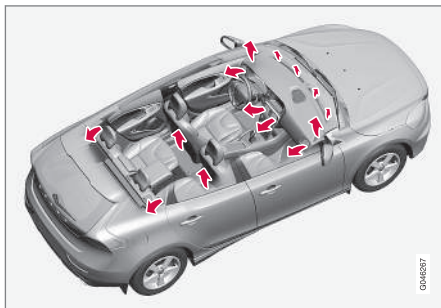

**AUTO** modunda\* hava dağılımı tam otomatiktir.

Gerekirse manuel olarak kumanda edilebilir; bkz. hava dağıtım tablosu (s. 138).

## Ön paneldeki havalandırma kanalları

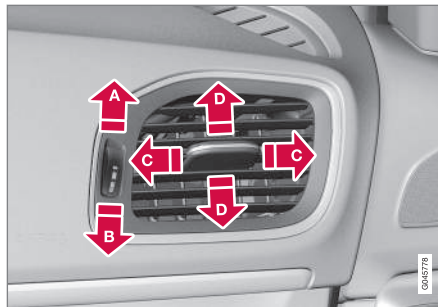

- A** Açık
- B** Kapalı
- C** Yatay hava akımı
- D** Dikey hava akımı

Buğulanmayı gidermek için havalandırma kanallarını yan camlara yöneltiniz.

### **i** DİKKAT

Küçük çocukların hava akımlarına ve cereyanlara karşı hassas olduğunu unutmayın.

## Hava dağılımı

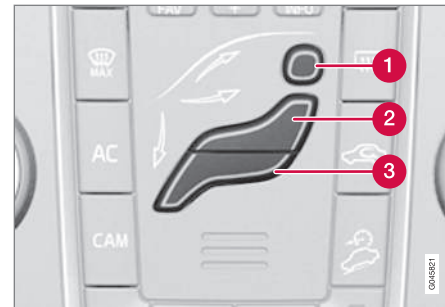

- 1** Hava dağıtımı - ön cam buğu çözücüsü
- 2** Hava dağıtımı - hava menfezi göstergesi paneli
- 3** Hava dağıtımı - havalandırma zemin

Şekil, üç düğmeden oluşur. Düğmelere basıldığında TV ekranında karşılık gelen şekil yanar (aşağıdaki şekle bakın) ve şeklin her bir bölümünün önündeki bir ok seçilen hava dağıtımını gösterir. Daha fazla bilgi için, bkz. hava dağıtım tablosu (s. 138).

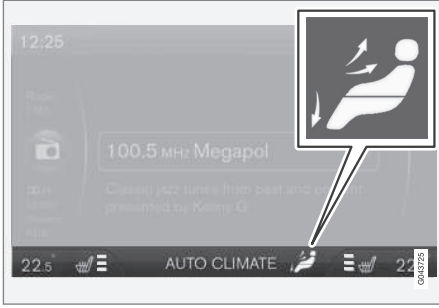

Seçilen hava dağıtımı orta konsol TV ekranında gösterilir.

## İlgili bilgiler

- Klima kontrolü hakkında genel bilgi (s. 125)
- Otomatik düzenleme (s. 134)
- Hava dağıtımı - iç hava dolaşımı (s. 137)



### Elektronik klima kontrolü - ECC\*

ECC (Elektronik Klima Kontrolü) yolcu bölmesinde seçili sıcaklığı sağlar ve sürücü ve yolcu tarafı ayrı ayrı ayarlanabilir.

Otomatik fonksiyon, sıcaklığı, klimayı, fan hızını, iç hava dolaşımını ve hava dağıtımını otomatik olarak kontrol etmek için kullanılır.

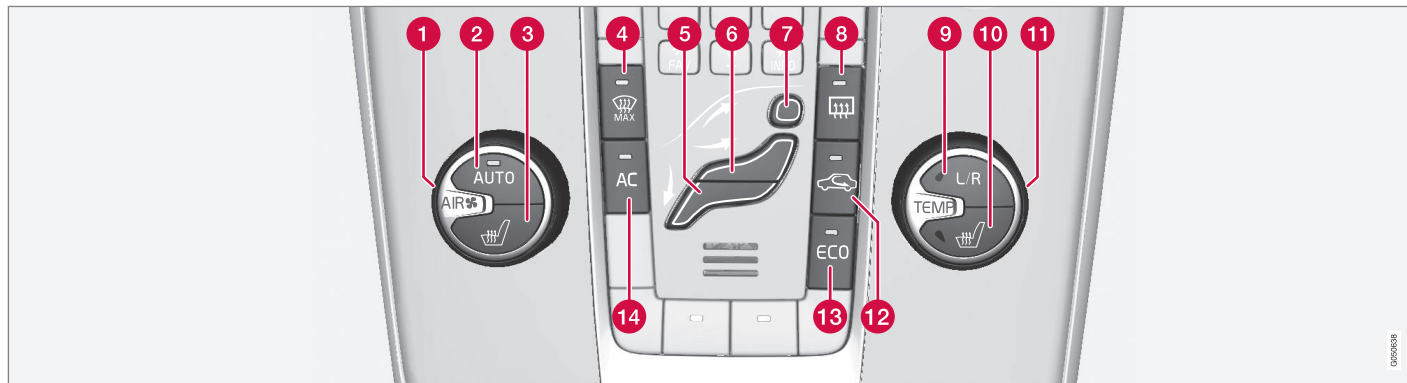

- 1 Fan (s. 134)
- 2 **AUTO** - Otomatik klima kontrolü (s. 134)
- 3 Elektrikle ısıtılan ön koltuk (s. 133), sol taraf
- 4 Isıtmalı ön cam\* ve maksimum rezistans (s. 136)
- 5 Hava dağıtımını (s. 129) - havalandırma zemini
- 6 Hava dağıtımını - hava menfezi gösterge paneli
- 7 Hava dağıtımını - ön cam buğu çözücüsü

- 8 Arka cam ve kapı aynası rezistansları (s. 107)
- 9 sıcaklık kumandası (s. 135) için ayar, sol/sağ taraf
- 10 Elektrikle ısıtılan ön koltuk (s. 133), sağ taraf
- 11 Sıcaklık kontrolü (s. 135)
- 12 Devridaim (s. 137)
- 13 ECO\* (s. 290)
- 14 **AC** - Klima açık/kapalı (s. 135)

### İlgili bilgiler

- Klima kontrolü hakkında genel bilgi (s. 125)

## Elektronik sıcaklık kontrolü - ETC

Yolcu bölmesinin klima konforu ETC (Elektronik Sıcaklık Kontrolü) kullanılarak manuel kontrol edilir.

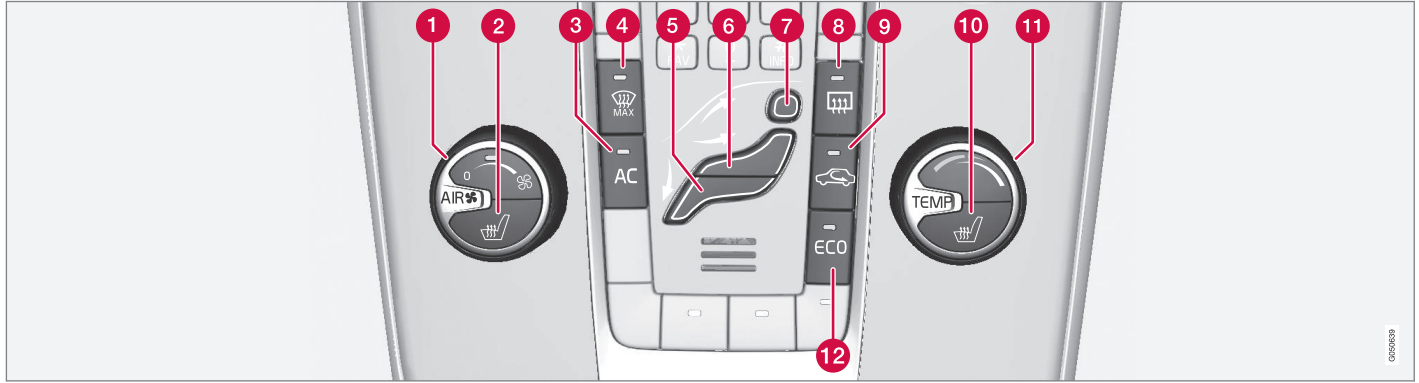

- 1 Fan (s. 134)
- 2 Elektrikle ısıtılan ön koltuk (s. 133), sol taraf
- 3 AC - Klima açık/kapalı (s. 135)
- 4 Isıtımlı ön cam ve maksimum rezistans\*
- 5 Hava dağıtımı (s. 129) - havalandırma zemini
- 6 Hava dağıtımı - hava menfezi gösterge paneli
- 7 Hava dağıtımı - ön cam buğu çözücüsü
- 8 Arka cam ve kapı aynası rezistansları (s. 107)
- 9 Devridaim (s. 137)
- 10 Elektrikle ısıtılan ön koltuk (s. 133), sağ taraf
- 11 Sıcaklık kontrolü (s. 135)
- 12 ECO\* (s. 290)

### İlgili bilgiler

- Klima kontrolü hakkında genel bilgi (s. 125)



### Isıtılmalı ön koltuklar\*

Ön koltuk ısıtması, soğukken sürücü ve yolcunun konforunun artırılmasına dönük üç konuma sahiptir.

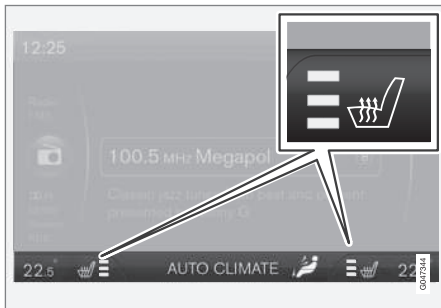

Mevcut sıcaklık seviyesi orta konsol TV ekranında gösterilir.



Fonksiyonu etkinleştirmek için düğmeye tekrarlı olarak basın.

- En yüksek ısı seviyesi - üç turuncu alan orta konsolun ekranında yanar (aşağıdaki şekle bakın).
- Düşük ısı seviyesi - iki turuncu alan ekranda yanar.

- En düşük ısı seviyesi - bir turuncu alan ekranda yanar.
- Isıyı kapatın - alan yanmaz.

### UYARI

Isıtılmış koltuklar, algı kaybı nedeniyle sıcaklık artışının algılanmasını güç bulanlar veya ısıtılmış koltuklara ait kumandaları çalıştırmayla ilgili sorunları olanlar tarafından kullanılmalıdır. Aksi takdirde bu kişiler yanık yaralanmaları yaşayabilirler.

### İlgili bilgiler

- Klima kontrolü hakkında genel bilgi (s. 125)
- Isıtılmalı arka koltuk\* (s. 133)

### Isıtılmalı arka koltuk\*

Arka yan koltuklara ait ısıtma fonksiyonu, koltuk soğukken yolcuların konforunu artırmaya yönelik üç konuma sahiptir.



Geçerli ısı seviyesi basmalı düğme lambalarında gösterilir:

Fonksiyonu etkinleştirmek için düğmeye tekrarlı olarak basın.

- En yüksek ısı seviyesi - üç lamba yanar.
- Düşük ısı seviyesi - iki lamba yanar.
- En düşük ısı seviyesi - bir lamba yanar.
- Isıyı kapatın - lamba yanmaz.



### ! UYARI

Isıtılmış koltuklar, algı kaybı nedeniyle sıcaklık artışının algılanmasını güç bulanlar veya ısıtılmış koltuklara ait kumandaları çalıştırmayla ilgili sorunları olanlar tarafından kullanılmalıdır. Aksi takdirde bu kişiler yanık yaralanmaları yaşayabilirler.

### İlgili bilgiler

- Klima kontrolü hakkında genel bilgi (s. 125)
- Isıtımlı ön koltuklar\* (s. 133)

### Fan

*Camlarda buğulanma oluşmasını önlemek için fan her zaman etkinleştirilmelidir.*

### i DİKKAT

Fan tamamen kapatılır ve klima devreye girmezse - camların buğulanması riskine neden olabilir.

### ECC\* ile



Fan hızını artırmak veya azaltmak için düğmeyi çeviriniz, **AUTO** devreden çıkartılır. **AUTO** seçilecek olursa, fan hızı otomatik olarak (s. 134) ayarlanır - önceki fan hızı ayarı ise devreden çıkartılır.

### ETC ile



Fan hızını artırmak veya azaltmak için düğmeyi çeviriniz.

### İlgili bilgiler

- Klima kontrolü hakkında genel bilgi (s. 125)
- Elektronik klima kontrolü - ECC\* (s. 131)
- Elektronik sıcaklık kontrolü - ETC (s. 132)

### Otomatik düzenleme

*Otomatik düzenleme sadece elektronik klima kontrolünde (ECC) (s. 131) mevcuttur.*



Otomatik fonksiyonu, sıcaklık (s. 135), klima (s. 135), fan hızı (s. 134), iç hava dolaşımı (s. 137) ve hava dağıtımı (s. 129) ayarlarını otomatik olarak düzenler.

Bir veya daha fazla manuel fonksiyon seçerseniz diğer fonksiyonlar otomatik olarak kontrol edilmeye devam ederler. **AUTO** düğmesi basılıyken bütün manuel ayarlar devre dışı bırakılır. Gösterge ekranı **OTO. KLİMA** gösterir.

Otomatik modda fan hızı MY CAR menü sisteminden ayarlanabilir. Menü sisteminin açılması için, bkz. MY CAR (s. 113).

### İlgili bilgiler

- Klima kontrolü hakkında genel bilgi (s. 125)





### Yolcu kabinindeki sıcaklık kontrolü

Araç çalıştırıldığında en son seçilmiş sıcaklık ayarı kullanılır.

#### **i** DİKKAT

Isıtma veya soğutma, istenen gerçek sıcaklığa kıyasla daha yüksek veya daha düşük sıcaklığın seçilmesiyle hızlandırılmaz.

### ECC\* ile

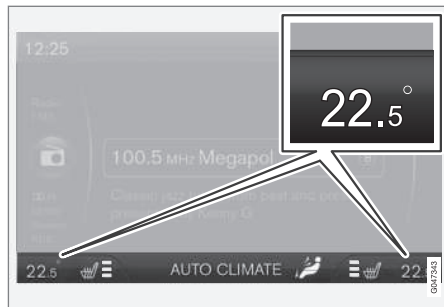

Her taraf için mevcut sıcaklık konsolun TV ekranının ortasında görüntülenir.



Sürücü ve yolcu taraflarındaki sıcaklık değerleri birbirinden bağımsız olarak ayarlanabilir. Sol, sağ veya her iki taraf ayarını seçmek için düğmeden **L/R** üzerine tekrar tekrar basınız. Düğmeyi kul-

lanarak sıcaklığı ayarlayınız - herhangi bir taraf seçilen sıcaklık orta konsol gösterge ekranında gösterilir.

### ETC ile



Yolcu kabinindeki sıcaklık düğmeyle ayarlanabilir.

### İlgili bilgiler

- Klima kontrolü hakkında genel bilgi (s. 125)
- Gerçek sıcaklık (s. 126)
- Elektronik sıcaklık kontrolü - ETC (s. 132)
- Elektronik klima kontrolü - ECC\* (s. 131)

### Klima

*Klima, gelen havayı gerektiği şekilde soğutur ve neden arındırır.*



**AC** düğmesindeki lamba yandığında klima sistemin otomatik fonksiyonu tarafından kontrol edilir.

**AC** düğmesindeki lamba söndüğünde klima devreden

çıkartılır. Diğer fonksiyonlar hala otomatik olarak kontrol edilir. Maks. buz çözme fonksiyonu (s. 136) etkinleştirildiğinde, klima otomatik olarak çalıştırılır ve böylece havadaki nem en yüksek ayarda alınır.



## Ön camın buğusunu giderme ve buzunu çözme

Ön cam ve yan pencerelerden buğu ve buzun hızlıca giderilmesi için Isıtılmış ön cam\* ve maks. buz çözücü kullanılır.

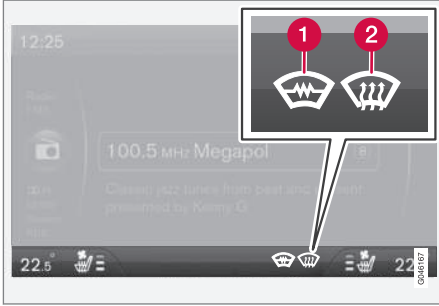

Seçilen ayar orta konsol TV ekranında gösterilir.

- 1 Isıtılmış ön cam\*
- 2 Azami buz çözücü



Buğu çözme düğmesinin lambası bu fonksiyon devredeyken yanar.

Fonksiyonu etkinleştirmek için düğmeye tekrarlı olarak basın.

Isıtılmı ön camı olmayan araçlar için:

- Camlara hava akışı - sembol (2) ekranda yanar.
- Fonksiyonu kapatın - sembol yanmaz.

Isıtılmı ön camlı araçlar için:

- Ön cam için ısıtmayı başlatın<sup>2</sup> - sembol (1) ekranda yanar.
- Ön cam için ısıtmayı başlatın<sup>2</sup> ve camlara hava akışı - sembol (1) ve (2) ekranda yanar.
- Fonksiyonu kapatın - sembol yanmaz.

### **i** DİKKAT

Isıtılmı ön cam ve IR penceresi (s. 21) transponderlerin ve diğer iletişim ekipmanlarının performansı üzerine etkiye sahip olabilir.

### **i** DİKKAT

Ön camın her bir ucundaki üçgen bölge elektriksel olarak ısıtılmadığından buz çözme daha uzun zaman alabilir.

### **i** DİKKAT

Elektrikli ısıtılan ön cam, motor otomatik durdurma (s. 282) çalışmaz.

Fonksiyon etkinleştirilmişken, yolcu kabininde maksimum nem gidermeyi sağlamak için ayrıca aşağıdaki işlemler gerçekleşir:

- klima otomatik olarak devreye girer
- iç hava dolaşımı ve hava kalitesi sistemi otomatik olarak devreden çıkartılır.

### **i** DİKKAT

Fan en yüksek hızda çalıştığında, ses seviyesi yükselir.

Buz çözücü kapatıldığında klima kontrolü bir önceki ayara geri döner.

### İlgili bilgiler

- Klima kontrolü hakkında genel bilgi (s. 125)

<sup>2</sup> Isıtılmı ön cam etkinleştirildiğinde pusula söner.



### Hava dağıtımı - iç hava dolaşımı

*Kötü hava, egzoz gazları vb.'nin yolcu kabine girmesini önlemek için iç hava dolaşımını seçin; böylece, bu fonksiyon etkinken aracın içine dışarıdan hava alınmaz.*



Devridaim devreye girdiğinde düğmedeki turuncu lamba yanar.

### ! ÖNEMLİ

Araba içindeki hava sirkülasyonu çok uzun sürerse, camlar iç taraftan buğulanabilir.

### Zamanlayıcı

Zamanlayıcı fonksiyonunun devreye girme- siyle sistem dış hava sıcaklığına bağlı olan bir zamanda, manuel olarak devreye sokulmuş iç hava dolaşımı modundan çıkar. Bu buzlanma, buğulanma ve kötü hava riskini azaltır.

Fonksiyonu MY CAR menü sistemi içinden etkinleştirmek/devre dışı bırakmak mümkündür. Menü sisteminin açıklaması için, bkz. MY CAR (s. 113).

### i DİKKAT

Cam ısıtıcı maks. olarak seçildiğinde, sirkülasyon daima devre dışı bırakılır.





### İlgili bilgiler

- Klima kontrolü hakkında genel bilgi (s. 125)
- Yolcu kabinde hava dağıtımı (s. 129)
- Hava dağıtımı - tablo (s. 138)







## Hava dağıtımı - tablo

Hava dağıtımını (s. 129) seçmek için üç düğme kullanılmaktadır.

|  | Hava dağılımı  | Kullanım   |
|--|--|--|
|  | Çok fazla miktarda sıcak hava camlara doğru akar.  | buzlanma ve buğulanmayı çabucak gidermek için.   |
|  | Buz çözücü menfezinden ön cama ve yan camlara hava. Hava akışının bir kısmı hava menfezlerinden gelir. | soğuk ve rutubetli bir iklimde buğulanma ve buzlanmayı önlemek için (bunu elde etmek için fan seviyesi fazla düşük olmamalıdır). |
|  | Hava akımı camlara doğru ve ön panel hava panjurlarından.  | sıcak, kuru bir iklimde iyi soğutma sağlamak için.   |
|  | Ön panel hava panjurlarından baş ve göğse doğru hava akımı.  | sıcak bir iklimde yeterli soğutma sağlamak için.   |



|   | Hava dağılımı  | Kullanım  |
|---|--|---|
|  | Hava akışı zemine ve camlara doğru. Hava akışının bir kısmı ön panel menfezlerinden gelir.     | soğuk ve nemli bir iklimde konforlu şartları ve iyi buz çözme-yi sağlamak için.                     |
|  | Hava akımı zemine doğru ve ön panel hava panjurlarından.                                       | dış hava sıcaklığının düşük olduğu güneşli havalarda.   |
|  | Yere gelen hava. Hava akışının bir kısmı yere ve ön göğüsteki havalandırma panjurlarına doğru. | zemini doğrudan ısıtmak veya soğutmak için.   |
|  | Hava çıkışı pencerelere doğru, ön panel hava panjurlarından zemine doğru.                      | sıcak, kuru havalarda zemin boyunca soğutma veya soğuk havalarda yukarı doğru ısıtma sağlamak için. |

#### İlgili bilgiler

- Klima kontrolü hakkında genel bilgi (s. 125)
- Hava dağıtımı - iç hava dolaşımı (s. 137)

**Motor ve yolcu kabini ısıtıcısı\***

Ön koşullandırma aracın ısıtıcısını, motorunu ve yolcu kabini kalkıştan önce hazırlayarak yolculuk sırasında aşınmanın ve enerji ihtiyaçlarının azalmasını sağlar. Arabanızı ısıtmak, sürüş mesafesini de uzatacaktır.

Isıtıcı doğrudan (s. 141) ya da bir zamanlayıcı (s. 142) aracılığıyla çalıştırılabilir.

Dış sıcaklık 15 °C üzerine çıkarsa ısıtıcı çalışmaz. -5 °C veya daha düşük sıcaklıklarda, ısıtıcının maksimum çalışma süresi 50 dakikadır.

**UYARI**

Yakıt tahrikli ısıtıcıyı kapalı mekanda kullanmayın. Egzoz gazları yayılır.

**DİKKAT**

Yakıtlı çalışan yardımcı ısıtıcı aktifken sağ tekerlek yuvasından duman gelebilir, bu mükemmel şekilde normaldir.

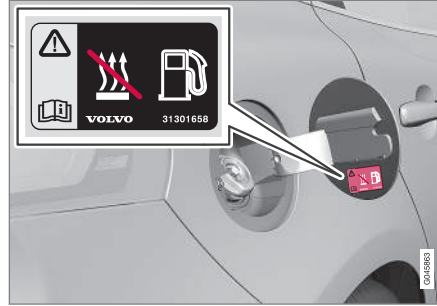
**Yakıt doldurma**

Yakıt doldurma kapağı üzerindeki uyarı etiketi.

**UYARI**

Saçılan yakıt tutuşabilir. Yeniden yakıt almadan önce yakıtla çalışan yardımcı ısıtıcıyı kapatın.

Kombine göstergeler panelinde ısıtıcının kapalı olduğunu kontrol edin. Çalışırken sıcaklık sembolü mesajı gösterilir.

**Yokuşta park etme**

Araç dik bir yokuşa park edilmişse, park ısıtıcısına yakıt sağlanabilmesi için aracın önünün yokuş aşağı baktığından emin olunması gerekir.

**Akü ve yakıt**

Akü şarjı yeterli değilse veya benzin seviyesi çok düşükse, park ısıtıcısı otomatik olarak kapatılacak ve ekranda bir mesaj görüntülenecektir. sinyal kolundaki (s. 110) OK düğmesine bir kez basarak mesajı onaylayın.

**ÖNEMLİ**

Kısa sürüş mesafeleriyle kombinasyon halinde ısıtıcının sürekli kullanımı, marş motoru aküsünde düşük şarj seviyesine ve bu da ısıtıcının durması ve asla çalışmamasına neden olabilir. En kötü senaryoda, motoru çalıştırmak mümkün olmayacaktır.

Düzenli olarak kullanılan ısıtıcının sarf ettiği enerjiyi yerine koyması için marş motoru aküsünün yeterince şarj olmasını sağlamak amacıyla araç, ısıtıcı kullanılmasıyla aynı anda sürülmelidir. Isıtıcı her seferinde maksimum 50 dakika kullanılabilir.

**İlgili bilgiler**

- Motor bloğu ısıtıcısı ve yolcu kabini ısıtıcısı\* - mesajlar (s. 143)
- İlave ısıtıcı\* (s. 144)

\* İsteğe bağlı/aksesuar, daha fazla bilgi için bkz. Giriş.



## Motor bloğu ısıtıcısı ve yolcu bölmesi ısıtıcısı\* - doğrudan çalışma

Motor bloğu ısıtıcısı ve yolcu bölmesi ısıtıcısı doğrudan çalıştırılabilir.

Doğrudan çalıştırma aşağıdakiler vasıtasıyla yapılabilir:

- bilgi ekranı
- uzaktan kumanda anahtarı\*
- mobil\*.

Motor ve yolcu kabini ısıtıcısı (s. 140) doğrudan çalıştırıldıktan sonra 50 dakika süreyle çalışacaktır.

Motor soğutma sıvısı doğru sıcaklığa ulaşır ulaşmaz yolcu kabini ısıtmaya başlayacaktır.

### **i** DİKKAT

Araç, park ısıtıcısı çalışırken çalıştırılabilir ve sürülebilir.

## Bilgi ekranı vasıtasıyla doğrudan çalıştırma

1. Menüye erişmek için **OK** düğmesine basın.
2. Başparmak tekerleği ile **Isıtıcı** gidin ve **OK** ile seçin.
3. Isıtıcıyı etkinleştirmek için bir sonraki menüde **Direkt marş** seçeneğine gidin ve **OK** ile seçin.
4. Menüden **RESET** ile çıkın.

## Uzaktan kumanda anahtarıyla doğrudan çalıştırma\*

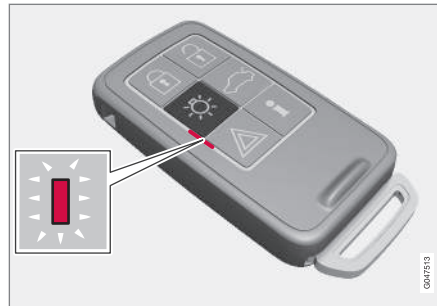

PCC\* sahibi uzaktan kumanda anahtarı üstündeki gösterge lambası.

Motor bloğu ısıtıcısı ve yolcu bölmesi ısıtıcısı uzaktan kumanda anahtarıyla etkinleştirilebilir:

- Yaklaşma aydınlatması düğmesini  2 saniye için aşağıya doğru basılı tutun. Dörtlü flaşörler aşağıdakilere göre bilgi sağlar:
  - 5 kısa yanıp sönmenin ardından yaklaşık 3 saniyelik sabit ışık gelir - Sinyal araca ulaşmıştır ve ısıtıcı etkinleştirilmiştir.
  - 5 kısa yanıp sönme - sinyal araca ulaşmıştır ancak ısıtıcı etkinleştirilmemiştir.
  - Dörtlü flaşörler kapalı kalır - Sinyal araca ulaşmamıştır.

Isıtıcı etkinken  bilgi düğmesine basılırsa gösterge lambası, bunun durumunu gösterecektir - aynı anda aracın kilit durumu (s. 165) da gösterilir. Durum incelenirken ısıtıcı etkinse gösterge lambası bir çift kısa yakıp söndürme ardından sabit yanar.

Isıtma sırasında durum aynı zamanda yol bilgisayarında da gösterilir.

## Mobil ile doğrudan çalıştırma\*

Bir mobil telefon üzerinden yönetilebilen seçili ayarların etkinleştirilmesi ve bilgileri Volvo On Call\* mobil uygulama üzerinden kullanılabilir olacaktır.

## İlgili bilgiler

- Motor bloğu ve yolcu kabini ısıtıcısı\* - zamanlayıcı (s. 142)
- Motor bloğu ısıtıcısı ve yolcu bölmesi ısıtıcısı\* - hemen durdurma (s. 142)
- Motor bloğu ısıtıcısı ve yolcu kabini ısıtıcısı\* - mesajlar (s. 143)



## Motor bloğu ısıtıcısı ve yolcu bölmesi ısıtıcısı\* - hemen durdurma

Motor bloğu ısıtıcısı ve yolcu bölmesi ısıtıcısı doğrudan bilgi ekranından devre dışı bırakılabılır.

1. Menüye erişmek için **OK** düğmesine basın.
2. Başparmak tekerleği ile **Isıtıcı** gidin ve **OK** ile seçin.
3. Isıtıcıyı devreden çıkarmak için bir sonraki menüde **Dur** seçeneğine gidin ve **OK** ile seçin.
4. Menüden **RESET** ile çıkın.

## İlgili bilgiler

- Motor bloğu ısıtıcısı ve yolcu bölmesi ısıtıcısı\* - doğrudan çalışma (s. 141)
- Motor bloğu ve yolcu kabini ısıtıcısı\* - zamanlayıcı (s. 142)
- Motor bloğu ısıtıcısı ve yolcu kabini ısıtıcısı\* - mesajlar (s. 143)

## Motor bloğu ve yolcu kabini ısıtıcısı\* - zamanlayıcı

Motor bloğu ve yolcu kabini ısıtıcısının (s. 140) zamanlayıcısı, aracın saatine bağlıdır.

Zamanlayıcı kullanarak iki farklı zaman seçilebilir. Burada zaman, aracın ısıtıldığı ve hazır olduğu zaman anlamına gelir. Aracın elektronik sistemi dış sıcaklığa bağlı olarak ısıtmanın ne zaman başlatılacağını hesaplar.



### DİKKAT

Aracın saati sıfırlandığında, tüm zamanlayıcı programı silinir.

## Ayarlama

1. Menüye erişmek için **OK** düğmesine basın.
2. Başparmak tekerleği (s. 110) ile **Isıtıcı** öğesine gidin ve **OK** ile seçin.
3. Başparmak tekerleğini kullanarak iki zamanlayıcıdan birini seçin ve **OK** ile onaylayın.
4. Yanan saat ayarına gelmek için **OK** düğmesine kısa süreyle basın.
5. Ayar düğmesini kullanarak gerekli saati ayarlayınız.
6. Yanan dakika ayarına gelmek için **OK** düğmesine kısa süreyle basın.

7. Ayar düğmesini kullanarak gerekli dakikayı ayarlayınız.
8. Ayarı onaylamak için **OK**<sup>3</sup> düğmesine basın.
9. **RESET** yoluyla menü yapısında geri gidin.
10. Diğer zamanı seçin (adım 2'den devam) ya da menüden **RESET** ile çıkın.

## Çalıştırma

1. Menüye erişmek için **OK** düğmesine basın.
2. Başparmak tekerleği ile **Isıtıcı** gidin ve **OK** ile seçin.
3. Başparmak tekerleğini kullanarak iki zamanlayıcıdan birini seçin ve **OK** ile etkinleştirin.
4. Menüden **RESET** ile çıkın.

## Kapatma

Zamanlayıcı çalıştırılmı ısıtıcı, ayar zamanı dolmadan önce manuel olarak devreden çıkarılabilir. Aşağıdaki işlem sırasını izleyin:

1. Menüye erişmek için **OK** düğmesine basın.

<sup>3</sup> Zamanlayıcıyı etkinleştirmek için **OK** üstüne tekrar basın.





2. Başparmak tekerleği ile **Isıtıcı** gidin ve **OK** ile seçin.

> Bir zamanlayıcı ayarlandıysa ancak etkinleştirilmediyse, zaman ayarının yanında bir saat sembolü gösterilir.

3. Başparmak tekerleğini kullanarak iki zamanlayıcıdan birini seçin ve **OK** ile onaylayın.

4. Zamanlayıcıyı aşağıdaki gibi devre dışı bırakın:

- **OK** üstüne uzun süre basın ya da
- menüye devam etmek için **OK** üstüne kısa süre basın. Sonra zamanlayıcıyı durdurmayı seçin ve **OK** ile onaylayın.

5. Menüden **RESET** ile çıkın.

Zamanlayıcı ile çalıştırılmış bir ısıtıcı doğrudan (s. 141) kapatılabilir.

#### İlgili bilgiler

- Motor bloğu ısıtıcısı ve yolcu kabini ısıtıcısı\* - mesajlar (s. 143)

### Motor bloğu ısıtıcısı ve yolcu kabini ısıtıcısı\* - mesajlar

*Motor bloğu ve yolcu kabini ısıtıcısı (s. 140) ile ilgili semboller ve mesajlar kombine gösterge tablosunun analog (s. 64) veya dijital (s. 65) olmasına bağlı olarak değişir.*



Isıtıcı etkinleştirildiğinde, gösterge ekranında ısı sembolü yanar.

Zamanlayıcılardan biri etkinleştirildiğinde, etkinleştirilen zamanlayıcının sembolü bilgi ekranında, sembolün yanında ayarlanan zaman görüntülemesiyle aynı anda yanar.



Analog kombine gösterge panelinde etkin zamanlayıcı sembolü.



Dijital kombine gösterge panelinde etkin zamanlayıcı sembolü

Tablo, sembollerini ve oluşan gösterge ekranı metinlerini görüntüler.

| Sembol | Mesaj                                       | Teknik özellikler   |
|--------|---|---|
|        |   | Isıtıcı açılır ve çalışır.<br>Isıtıcının zamanlayıcısı uzaktan kumanda anahtarı kontak anahtarından çıkarıldıktan ve araçtan çıkıldıktan sonra etkinleşir - motor bölmesi ve yolcu kabini ayarlanan zamanda ısıtılır. |
|        | <b>Yktl çlşn ıstıcı drd Akü koruma modu</b> | Araç çalıştırılması kolaylaştırmak için ısıtıcı araç elektronik sistemi tarafından durdurulmuştur.  |



| Sem-bol | Mesaj  | Teknik özellikler  |
|---------|--|--|
|         | Yakıtla çalışan ısıtıcı durduruldu<br>Düşük yakıt svys'i | Yakıt seviyesinin çok düşük olması nedeniyle ısıtıcı ayarlanamamaktadır - bunun amacı motorun çalıştırılmasını kolaylaştırmanın yanı sıra approx. 50 km sürüş yapılmasını sağlamaktır. |
|         | Yakıtla çalışan ısıtıcı Servis gerekli                   | Isıtıcı çalışmıyor. Onarım işleri için bir servis ile irtibata geçiniz. Volvo, yetkili bir Volvo servisi ile irtibata geçmenizi önermektedir.  |

Bir ekran metni, belirli bir süre sonra otomatik olarak veya gösterge çubuğundaki (s. 110) **OK** düğmesine bir kez basıldıktan sonra silinir.

### İlgili bilgiler

- Motor bloğu ısıtıcısı ve yolcu bölmesi ısıtıcısı\* - doğrudan çalışma (s. 141)
- Motor bloğu ve yolcu kabini ısıtıcısı\* - zamanlayıcı (s. 142)

### İlave ısıtıcı\*

Soğuk iklim bölgelerinde<sup>4</sup> satılan dizel motorlu araçlar için doğru çalışma sıcaklığını elde edebilmek ve yolcu bölmesinde yeterli ısıtmayı sağlayabilmek için ilave bir ısıtıcıya gerek olabilir.

Bu gibi durumlarda, araç şunlardan biriyle donatılmıştır

- elektrikli ilave ısıtıcı (s. 145) veya
- yakıtla çalışan ilave ısıtıcı (s. 144)<sup>5</sup>.

### İlgili bilgiler

- Motor ve yolcu kabini ısıtıcısı\* (s. 140)

### Yakıtla çalışan ek ısıtıcı\*

Araç ya elektrikli (s. 145) ya da yakıtla çalışan ilave ısıtıcı (s. 144) ile donatılmıştır.

Isıtıcı, motor çalışırken ve ilave sıcaklığın gerekli olduğu durumlarda otomatik olarak çalışır.

Doğru sıcaklığa erişildiğinde veya motor durdurulduğunda ısıtıcı otomatik olarak kapanır.



### DİKKAT

Yardımcı ısıtıcı devredeyken aracın alt tarafından duman gelebilir; bu durum tamamen normaldir.

### Otomatik mod veya kapanma

Gerekirse ilave ısıtıcının otomatik çalıştırma aralığı kapatılabilir.



### DİKKAT

Volvo, kısa mesafelerde yakıtla çalışan ilave ısıtıcının kapatılmasını önerir.

1. Motoru çalıştırmadan önce: anahtar konumu **I** (s. 80)'nu seçin.
2. Menüye erişmek için **OK** düğmesine basın.

<sup>4</sup> Söz konusu coğrafi bölgeler hakkında bilgiye yetkili Volvo satıcısı sahiptir.

\* İsteğe bağlı/aksesuar, daha fazla bilgi için bkz. Giriş.



3. Başparmak tekerleği ile **Ek ısıtıcı**<sup>6</sup> ya da **Ayarlar**<sup>7</sup> gidin ve **OK** ile seçin.
4. Başparmak tekerleğini kullanarak **AÇIK** ya da **KAPALI** seçeneklerinden birini seçin ve **OK** ile onaylayın.
5. Menüden **RESET** ile çıkın.



### DİKKAT

Menü seçenekleri sadece anahtar **I** konumunda iş görünür - bunun için ayarlar motor çalıştırılmadan yapılmalıdır.

### İlgili bilgiler

- Motor ve yolcu kabini ısıtıcısı\* (s. 140)

### Elektrikli ilave ısıtıcı\*

*Araç ya yakıtla çalışan (s. 144) ya da elektrikli ilave kalorifer (s. 144) ile donatılmıştır.*

Isıtıcı manüel olarak kontrol edilemez ancak motor dış sıcaklık 9 °C'nin altındayken çalıştırıldığında otomatik olarak devreye girer ve belirlenmiş yolcu bölmesi sıcaklığına erişildikten sonra devreden çıkartılır.

### İlgili bilgiler

- Motor ve yolcu kabini ısıtıcısı\* (s. 140)

<sup>5</sup> Park ısıtıcısı (s. 140) olan araçlar içindir.

<sup>6</sup> Analog kombine gösterge paneli.

<sup>7</sup> Dijital kombine gösterge paneli.

# 05



## YÜKLEME VE DEPOLAMA

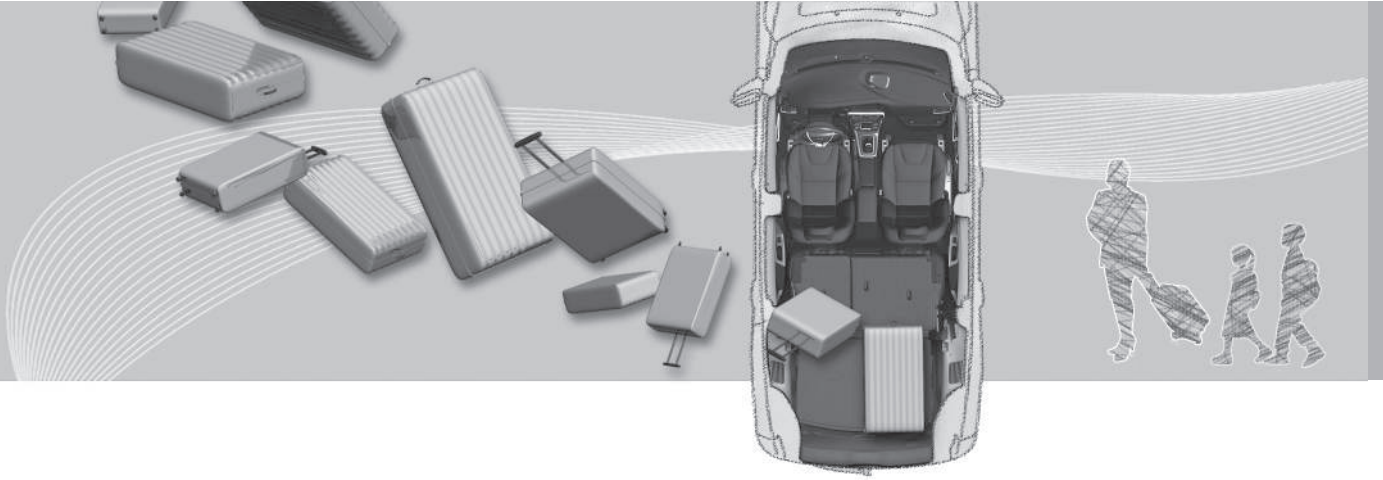



## Eşya bölmeleri

Yolcu kabiniindeki eşya bölmelerine genel bakış.

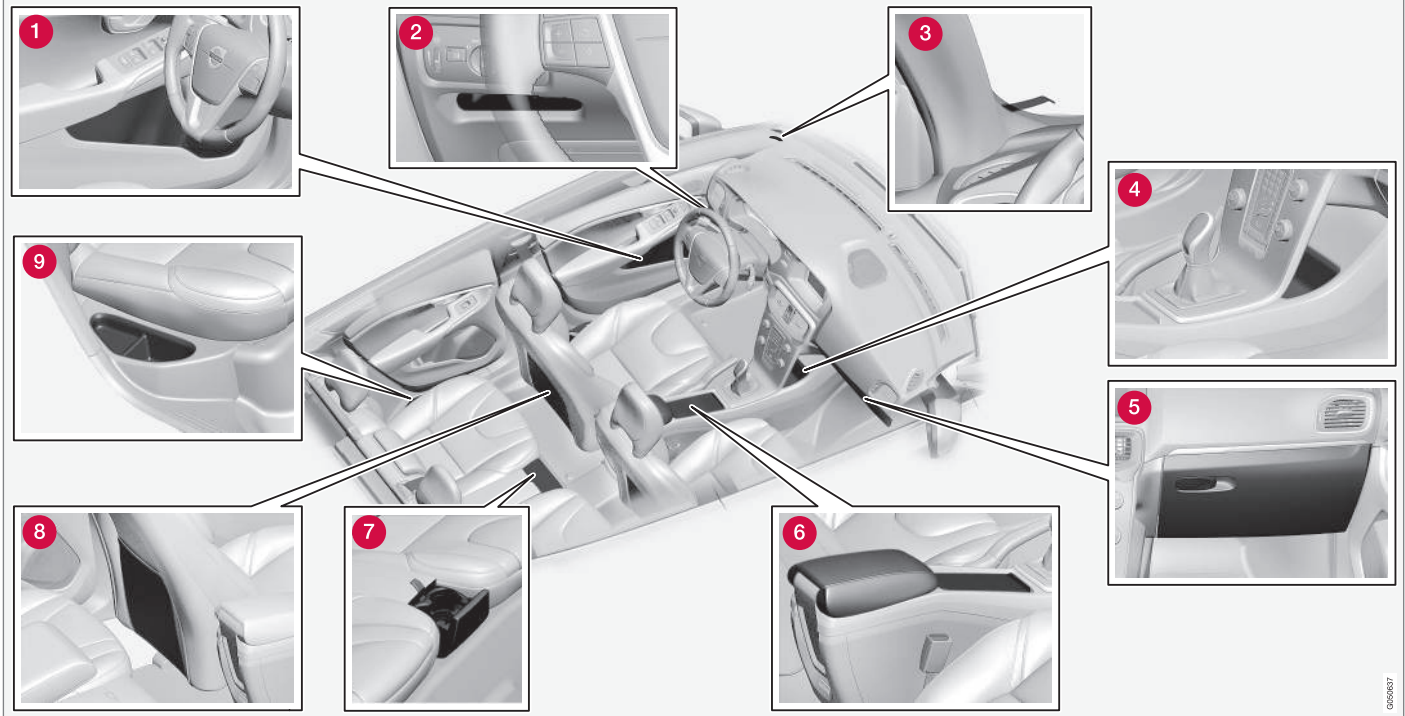



## 05 Yükleme ve depolama



- 1 Kapı panelindeki eşya gözü<sup>1</sup>
- 2 Eşya gözü, sürücü tarafı (s. 149)
- 3 Bilet klipsi
- 4 Eşya gözü
- 5 Torpido gözü (s. 150)
- 6 Eşya gözü, bardaklık (s. 149)
- 7 Arka koltuktaki bardaklık\*
- 8 Eşya saklama cebi<sup>2</sup>
- 9 Arka koltuk, eşya gözü



### UYARI

Cep telefonu , kamera, aksesuar vb. için uzaktan kumandalar gibi hareketli nesnelere torpido gözü veya diğer eşya gözlerinde tutunuz. Aksi takdirde, ani bir frenleme veya çarpışma durumunda arabadaki yolcuların yaralanmalarına sebep olabilirler.

<sup>1</sup> Sürücü tarafında buz sıyrıcı tutucusu ile.

<sup>2</sup> Döşeme kumaşı için geçerli değildir.



### Eşya gözü sürücü tarafı

Bu eşya gözü (s. 147) sürücü tarafında, aydınlatma panelinin altında solda bulunur.

#### **UYARI**

Kesici veya çıkıntı yapan aletleri yolcu kabininde bulundurmayın.

### Tünel konsolu

Tünel konsolu, ön koltukların arasında bulunmaktadır.

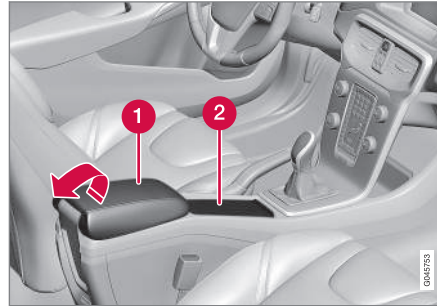

- 1 Kol dayamasının altındaki eşya gözü (örn. CD'ler için) ve USB\*/AUX girişi.
- 2 Sürücü ve yolcu için bardaklık içerir. (küllük ve çakmak (s. 150) tanımlanmışsa ön koltuğun 12 V soketinde (s. 151) bir çakmak, bardaklıkta ise ayrılabilir bir küllük vardır.)

#### İlgili bilgiler

- Eşya bölmeleri (s. 147)
- Tünel konsolu - kol dayaması (s. 149)

### Tünel konsolu - kol dayaması

Tünel konsolu, ön koltukların arasında bulunmaktadır.

Kapalıyken tünel konsolunun kol dayaması boylamasına ayarlanabilir\*.

#### İlgili bilgiler

- Tünel konsolu - 12 V soketler (s. 151)
- Tünel konsolu - çakmak ve küllük\* (s. 150)



### Tünel konsolu - çakmak ve küllük\*

*Kol dayamasının altındaki bardaklığın içine, çıkartılabilir bir küllük takılmıştır. Çakmak, ön koltuğa ait 12 V soketine (s. 151) takılmıştır.*

Tünel konsolundaki (s. 149) küllük, tepsiyi düz yukarı kaldırarak çıkartılabilir.

Düğmeye bastırarak çakmağı çalıştırınız. Çakmak ısındığında düğme dışarı atar. Çakmağı dışarı çekerek çıkartınız, sigaranızı kızgın telleri kullanarak yakabilirsiniz.

### İlgili bilgiler

- Eşya bölmeleri (s. 147)

### Torpedo gözü

*Torpedo gözü, yolcu tarafında yer almaktadır.*

Örneğin, kullanıcı el kitabı ve haritalar burada tutulabilir. Ayrıca kapağın iç tarafında kalemler için tutucular bulunur. Torpedo gözü anahtar dilini (s. 167) kullanarak kilitlenebilir\* (s. 176).

### İlgili bilgiler

- Eşya bölmeleri (s. 147)

### İşlemeli paspaslar\*

*İşlemeli paspaslar örneğin döküntü ve sulu çamuru toplar. Volvo özel olarak imal edilmiş işlemeli paspaslar tedarik eder.*



### UYARI

Her bir koltukta sadece bir paspas kullanın ve kalkıştan önce sürücü koltuğundaki paspasın pedalların yakınında ve altında sıkışma yaratmayacak şekilde pimlere sıkıca tutturulup sabitlendiğini kontrol edin.

### İlgili bilgiler

- Otomobilin içinin temizlenmesi (s. 374)





### Makyaj aynası

Makyaj aynası, güneşliğin arkasında yer almaktadır.



İşıkli makyaj aynası.

Lamba, kapak kaldırdığında otomatik olarak yanar.

### İlgili bilgiler

- Lambanın değiştirilmesi - makyaj aynası aydınlatması (s. 353)

### Tünel konsolu - 12 V soketler

Elektrik prizleri (12 V) tünel konsolunun eşya gözünde ve bardağlığın<sup>3</sup> yanında bulunur.

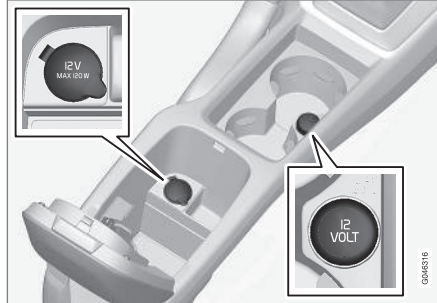

Tünel konsolunda 12 V soket, ön koltuk.

Elektrik soketleri 12 V için tasarlanmış örneğin, TV ekranları, müzik çalarlar ve cep telefonları gibi çeşitli aksesuarlar için kullanılabilir. Prizin akım besleyebilmesi için uzaktan kumanda anahtarının konumu en az anahtar konumu I (s. 80) olmalıdır.

### ⚠ UYARI

Soket kullanımda değilken tapayı her zaman soketin içinde bırakın.

### ⓘ DİKKAT

Yolcu kabininin 12 V elektrik soketlerinden birine bağlı olan gösterge ekranları, müzik çalarlar ve cep telefonları gibi isteğe bağlı donanım ve aksesuarlar, uzaktan kumanda anahtar çıkartılmışken veya araç kilitliyken dahi klima kontrol sistemi tarafından etkinleştirilebilir, örn. önararlı bir zamanda motor bloğu ve yolcu bölmesi ısıtıcısı\* etkinleştirildiğinde.

Bu nedenle kullanılmıyorken isteğe bağlı donanım ve aksesuarların fişlerini elektrik soketlerinden çıkartın; aksi takdirde bu tür bir durumda akü boşalabilir!

### ⓘ ÖNEMLİ

Maks. güç kesme her iki sokette 10 A'dır (120 W).

### ⓘ DİKKAT

acil durum tamiri (s. 329) için kompresör Volvo tarafından test edilmiş ve onaylanmıştır. Volvo'nun tavsiye edilen geçici acil durum lastik patlağı tamirinden (TMK) yararlanmayla ilgili bilgi için.

### İlgili bilgiler

- Tünel konsolu - çakmak ve küllük\* (s. 150)
- 12 V soket - bagaj bölmesi (s. 155)

<sup>3</sup> Kül tablası ve sigara çakmağı belirtilmişse, bardaklık ve bitişik 12 V soketi yoktur.



## Yükleme

Taşıma yükü aracın yüksüz ağırlığına göre değişir.

Taşıma yükü aracın yüksüz ağırlığına göre değişir. Yolcu ağırlıkları ve tüm aksesuar ağırlıkları aracın taşıma yükünü belirli bir oranda düşürür.

Ağırlıklarla ilgili daha ayrıntılı bilgi için bkz. Ağırlıklar (s. 381).



Yükleme kapağı aydınlatma panelindeki bir düğmeyle veya uzaktan kumanda anahtarıyla açılır, bkz.

Kilitleme/kilit açma - yükleme kapağı (s. 177).

## UYARI

Aracın sürüş özellikleri yükün ağırlığına ve konumlandırılmasına göre değişir.

## Yükleme esnasında aklınızdan çıkarmayın

- Yüğü, arka koltuk arkasına zıt yönde sıkıca yerleştirin.

Arka koltuk arkalıklarından biri katlanırsa eşyaların, ön koltukların WHIPS sistemi fonksiyonunu engellemediğine dikkat edin, bkz. WHIPS - oturma konumu (s. 41).

- Yüğü ortalayın.
- Ağır eşyalar mümkün olduğunca zemine yakın yerleştirilmelidir. Katlanmış koltuk

arkalıklarının üzerine ağır yük koymaktan kaçınınız.

- Döşemenin hasar görmesini önlemek için, keskin kenarları yumuşak bir şey ile örtünüz.
- Tüm yükleri yük tespit halkalarına kayışlarla veya ağırlarla bağlayınız.

## UYARI

20 kg ağırlığındaki boşta duran bir nesne, 50 km/sa. (30 mil/sa.) hızındaki önden çarpışmada 1000 kg ağırlığındaki bir nesne etkisi yaratır.

## UYARI

Tavan döşemesindeki şişirilebilir perdeyle sağlanan koruma büyük yükler tarafından göz ardı edilebilir veya ortadan kaldırılabilir.

- Koltuk arkılığı üzerine kesinlikle yük yerleştirmeyin.

## UYARI

Yükleri daima emniyete alın. Sert bir fren yapıldığında, yük kayabilir ve arabadakilerin yaralanmasına sebep olabilir.

Keskin kenarları ve köşeleri yumuşak bir şey ile örtün.

Uzun cisimleri yüklerken/indirirken motoru kapatın ve el frenini çekin. Aksi takdirde, yükü kaza ile vites koluna veya vites seçiciye vurarak vitesi bir sürüş konumuna getirebilirsiniz - ve araba birden hareket edebilir.

## İlgili bilgiler

- Yük bağlama kopçaları (s. 153)
- Kargo ağı (s. 155)
- Yükleme - uzun yük (s. 153)
- Tavan yükü (s. 153)



### Yükleme - uzun yük

Bagaj bölümüne yükleme yapmayı basitleştirmek için koltuk arkalarını öne katlabilmektedir. Ekstra uzun yükler için yolcu koltuğu arkaları da katlanabilir.

### Yolcu koltuğunun katlanması

Bkz. Koltuklar, ön (s. 81).

### Arka koltuk arkalarının yatırılması

Bkz. (s. 84).

### İlgili bilgiler

- Yükleme (s. 152)

### Tavan yükü

Tavan yükleri için Volvo tarafından geliştirilen yük taşıyıcıları önerilmektedir. Bunun amacı, bir yolculuk sırasında olası en yüksek güvenlik düzeyinin sağlanması ve aracın hasar görmesinin önlenmesidir.

Taşıyıcılarla birlikte verilen montaj talimatlarına uyunuz.

- Yük taşıyıcılarının ve yükün uygun şekilde monte edilip edilmediğini periyodik olarak kontrol ediniz. Yükü bağlantı kayışlarıyla sıkıca bağlayınız.
- Yükü, yük taşıyıcıları üzerine dengeli bir şekilde dağıtınız. En ağır yükleri en aşağıya koyunuz.
- Rüzgara açık kalan alanın büyüklüğü ve bu nedenle yakıt sarfiyatı yükün büyüklüğüyle artar.
- Yavaş sürünüz. Ani hızlanmalardan, ani frenlerden ve sert dönüşlerden kaçınınız.

### UYARI

Arabanın ağırlık merkezi ve sürüş özellikleri tavan yükleri sebebiyle değişir.

Tavan üzerinde yük taşıyıcı veya tavan kutusu dahil, izin verilebilir azami yük bilgisi için, bkz. Ağırlıklar (s. 381).

### İlgili bilgiler

- Yükleme (s. 152)

### Yük bağlama kopçaları

Katlanmış yük bağlama kopçaları bagaj bölümündeki eşyaları sabitlemek için kullanılır.

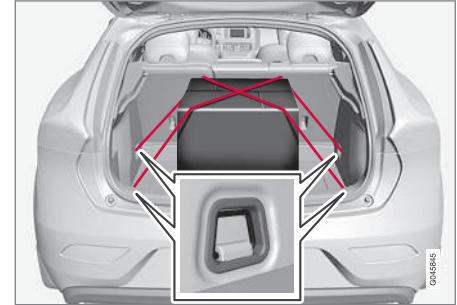

### UYARI

Çıkıntı yapan sert, kesici ve/veya ağır nesnelere ani frende yaralanmalara neden olabilir.

Büyük ve ağır nesnelere her zaman bir emniyet kemeriyle veya yük tespit kayışlarıyla bağlayın.

### İlgili bilgiler

- Yükleme (s. 152)



## Yükleme - torba tutucusu

Torba tutucular, taşıma torbalarını bir yerde tutar ve devrilmelerini ve içindekilerin bagaja saçılmasını engeller. Torba tutucunun azami kapasitesi 3 kg'dır.

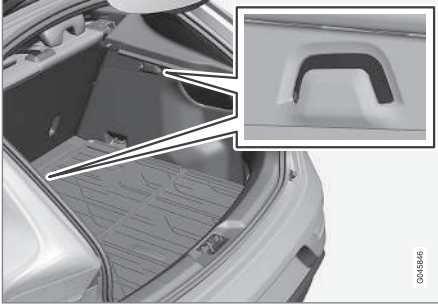

Torba tutucu

### İlgili bilgiler

- Yükleme (s. 152)
- Yükleme - katlanır torba tutucusu\* (s. 154)

## Yükleme - katlanır torba tutucusu\*

Zemindeki katlanan bir torba tutucu torbaların yerinde durmasını sağlar ve bagaj bölmesinde devriliş içindekilerin dökülmesini önler, üç şekilde açılabilir.



Katlanır torbası tutucusu

Bilindiği gibi, tamamen açıldığında iki ayar konumu ve bir servis konumuna getirilebilir. Ayrıca, iki zemin kombinasyonu varyantı da bulunur: bir tanesinin zemin altındaki küçük bir leğende ayarlama konumları, diğerinin ise plastik raylarda ayarlama konumları vardır. Aşağıdaki açıklama zemin altındaki küçük leğen içindeki ayar konumlarını göstermektedir.

Orta tutucu üzerindeki yük azami 3 kg, dış tutucu üzerindeki azami yük ise 10 kg'dır.

## Yukarı katlama



1. Üst zemin üzerindeki tutamağı\* kaldırın ve zemini katlayın.
2. Zemini ileri doğru uygun bir konuma getiriniz ve ayar yuvasının içine yerleştiriniz.
3. Servis konumunda, zemin arka koltuğun arkasına kadar ileri götürülür ve ortadaki plastik desteğin içine yerleştirilir.

### İlgili bilgiler

- Yükleme (s. 152)
- Yükleme - torba tutucusu (s. 154)



## 12 V soket - bagaj bölmesi

Elektrik soketi 12 Volt için tasarlanmış göstergeler, ekranlar, müzik çalarlar ve cep telefonları gibi çeşitli aksesuarlar için kullanılabilir.

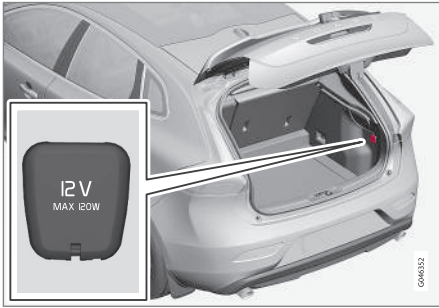

Elektrik soketine erişmek için kapağı indirin.

- Soket aynı zamanda uzaktan kumanda anahtarı kontak anahtarına takılı olmadığı zaman da voltaj sağlar.

### ! ÖNEMLİ

Maksimum güç kesme 10 A'dir (120 W).

### i DİKKAT

Motor kapalıyken elektrik soketinin kullanılmasının, araç aküsünün deşarj olması riskini doğurduğunu unutmayın.

### i DİKKAT

Geçici acil durum lastik tamiri için kompresör Volvo tarafından test edilmiş ve onaylanmıştır. Volvo'nun tavsiye edilen geçici acil durum lastik tamirinden (TMK) yararlanmayla ilgili bilgi için bkz. Acil durum lastik onarımı\* (s. 329).

### İlgili bilgiler

- Tünel konsolu - 12 V soketler (s. 151)

## Kargo ağı

Koruyucu ağı, ani bir fren yapıldığında yüklerin yolcu bölmesine fırlamasını engeller.



Güvenlik ağı, dört montaj noktasına takılmıştır.

Güvenlik nedeniyle güvenlik ağı her zaman doğru şekilde takılı ve tespit edilmiş olmalıdır. Delikler güçlü bir naylon kumaştan yapılmış olup, ön koltukların arkalarına sabitlenmiştir.

### ! UYARI

Bagaj bölümünde yükler iyi bir şekilde bağlanmalı ve güvenlik ağı doğru bir şekilde takılmalıdır.



## Bağlama

### **i** DİKKAT

Güvenlik ağını güvenli bir şekilde takmanın en kolay yolu arka kapılardan birini kullanmaktır.

### **!** UYARI

Güvenlik ağının üst tespit noktalarının doğru takıldığından ve çektirme bantlarının düzgün bağlandığından emin olmak gerekir. Bozuk ağılar tekrar kullanılmamalıdır.

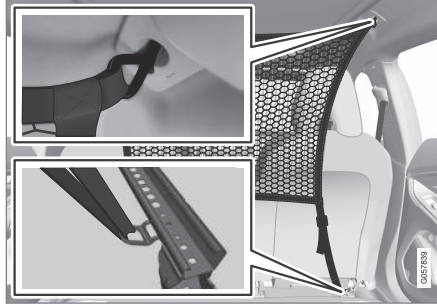

1. Bağlama kayışı kilitleri size bakacak şekilde kancaları, tavan montaj elemanının içine kancalayın.

Kargo ağının bağlantı kayışlarını koltuk sürgüsü raylarının arkasındaki halkalardan geçirin - koltuk arkalıkları düz konuma getirilip koltuklar hafif öne kaydırılırsa işlem daha kolaylaşır.

Koltuk/koltuk arkalığı tekrar hareket ettirildiğinde koltuğu/koltuk arkalığını ağa sert bastırmamaya dikkat edin - sadece koltuk/koltuk arkalığı ağıla temas edinceye kadar ayarlayın.

### **!** ÖNEMLİ

Bir koltuk/koltuk arkalığı sert bir şekilde güvenlik ağına doğru itilirse ağı ve/veya tavan montaj elemanları zarar görebilir.

2. Bağlama kayışının kilidindeki düğmeye basın ve bağlama kayışını, kilidin içinden aşağı doğru geçirin.

Bağlantı kayışlarıyla güvenlik ağını gerdirin.



## Sökme ve depolama

1. Bağlantı kayışının kilidindeki düğmeye basıp kayışı dışarı besleyerek kargo ağındaki gerginliği alın.
2. Kancaları tavan montaj elemanlarından ayırın.
3. Kargo ağını yukarı katlayın ve kargo alanındaki saklama çantasına yerleştirin.

## İlgili bilgiler

- Yükleme (s. 152)
- Yük bağlama kopçaları (s. 153)



## Şapka rafı

Şapka rafı daha fazla depolama alanı sağlamak için yerinden sökülebilir.

### Şapka rafının yerinden sökülmesi

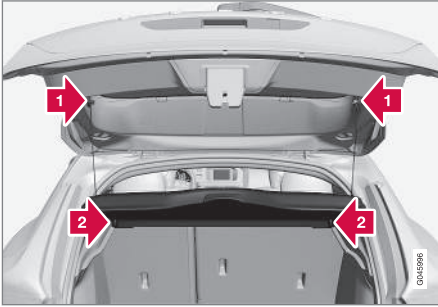

- 1 Her iki taraftaki gözleri kaldırarak şapka rafını serbest bırakınız.
- 2 Şapka rafının ön kenarının kancasını kurttarınız ve yerinden çıkarınız.

### İlgili bilgiler

- Yükleme (s. 152)
- Yükleme - uzun yük (s. 153)

# 06



## KİLİTLER VE ALARM







## Uzaktan kumanda anahtarı

*Diğer şeylerin yanı sıra, uzaktan kumandalı anahtar, kilitleme/kilit açma ve motorun çalıştırılması için kullanılır.*

Üç anahtar sürümü mevcuttur - Temel versiyondaki uzaktan kumanda anahtarı, PCC\* olmayan Uzaktan kumanda ve PCC\* olan Uzaktan kumanda anahtarı.

| İşlevsel-lik                                       | Temel <sup>A</sup> | PCC olma-dan <sup>A</sup> | PCC <sup>B</sup> ile |
|--|--------------------|---------------------------|----------------------|
| Kilitleme/kilit açma ve çıkarılabilir anahtar dili | x                  | x                         | x                    |
| Anahtarsız kilitleme/kilit açma                    |                    | x                         | x                    |
| Anahtarsız motor çalıştırma                        |                    | x                         | x                    |
| Bilgi düğmesi ve gösterge lambaları                |                    |                           | x                    |

<sup>A</sup> 5 düğmeli anahtar

<sup>B</sup> 6 düğmeli anahtar

## Daha fazla bilgi

- Temel Uzaktan Kumanda Anahtarı - temel sürümdeki bir anahtardır, fonksiyonlarının açıklaması için Uzaktan kumanda anahtar - fonksiyonlar (s. 163)'e bakın.
- PCC olmayan uzaktan kumanda anahtarı - Anahtarsız Sürüş\* (s. 169) ve anahtarsız kilitleme (s. 171) ve kilit açma (s. 171) olan.
- PCC olan uzaktan kumanda anahtarı - ayrıca bir bilgi düğmesi ile gösterge lambalarına sahiptir. Bunlar hakkında daha fazla bilgi için eşsiz fonksiyonlar (s. 165) bölümüne bakın.

Tüm uzaktan kumanda anahtarlarında metalden yapılmış bir ayrılabilir anahtar dili (s. 166) vardır. Görünür kısım iki modelde mevcuttur, bu şekilde uzaktan kumanda anahtarları birbirinden ayırt edilebilir.

Ek sayıda uzaktan kumanda anahtarı sipariş edilebilir, ancak araç ile verileden başka varyantlar sipariş edilemez. Tek bir araç için altı anahtara kadar programlanabilir ve kullanılabilir.

Araç iki uzaktan kumanda anahtarına sahiptir.

## UYARI

Araçta çocuk varsa:

Sürücünün aracı terk ettiğinde uzaktan kumanda anahtarını çıkararak elektrikli camlara ait ikmal kapatmayı unutmayın.

## Uzaktan kumanda anahtarı - kaybedilmesi

*Bir uzaktan kumanda anahtarını (s. 159) kaybederseniz, bir yenisi için bir servise sipariş verebilirsiniz - yetkili bir Volvo servisi olması önerilir.*

Kalan uzaktan kumanda anahtarları Volvo servisine götürülmelidir. Kayıp uzaktan kumanda anahtarının kodu, hırsızlığı önlemeye dönük bir tedbir olarak sistemden silinmelidir. Araca kayıtlı mevcut anahtar sayısı MY CAR menü sisteminde kontrol edilebilir. Menü sisteminin açıklaması için, bkz. MY CAR (s. 113).

## İlgili bilgiler

- Uzaktan kumanda anahtarı - fonksiyonlar (s. 163)
- Uzaktan kumanda anahtarı - menzil (s. 164)



## Uzaktan kumanda anahtarı - kişiselleştirme\*

*Uzaktan kumanda anahtarındaki anahtar hafızası, aracın belirli ayarlarının farklı kişiler için bireysel olarak ayarlanabileceği anlamına gelir.*

Anahtar hafızası işlevi örneğin elektrikli\* sürücü koltuğu (s. 82) ile kombinasyon halinde mevcuttur.

Aracın donanım seviyesine bağlı olarak kapı aynaları (s. 106), sürücü koltuğu, direksiyon kuvveti (s. 261) ve kombine gösterge tablosunun teması, kontrastı ve renk modu (s. 65) ayarları anahtar hafızasına kaydedilebilir.

Fonksiyon<sup>1</sup>, MY CAR menü sisteminden etkinleştirilebilir/devreden çıkarılabilir. Menü sisteminin açıklaması için, bkz. MY CAR (s. 113).

Fonksiyon etkinleştirildiğinde ayarlar otomatik olarak anahtar hafızasına ilişkilendirilir. Bu da ayardaki bir değişikliğin otomatik olarak özgün uzaktan kumanda anahtarı hafızasına kaydedileceği anlamına gelir.

## Ayarların kaydedilmesi

Ayarları kaydedip uzaktan kumanda anahtarındaki anahtar hafızasını kullanmak için aşağıdaki şekilde ilerleyin:

1. Ayarın<sup>2</sup> kaydedileceği hafızaya sahip uzakta kumanda anahtarıyla aracın kilidini açın.
2. Anahtar hafızası fonksiyonunun MY CAR menü sisteminden etkinleştirildiğinden emin olun.
3. Örneğin koltuk ve kapı aynaları için istenen ayarları yapın.
4. Ayarlar, geçerli uzaktan kumanda anahtarının hafızasına kaydedilir.

Geçerli uzaktan kumanda anahtarının son kullanılmasından bu yana değiştirilmiş olmaları kaydıyla aracın kilitlerinin aynı uzaktan kumanda anahtarıyla bir sonraki açılışında anahtar hafızasına kaydedilen konumlar otomatik olarak ayarlanacaktır.

## Acil durdurma

Koltuk yanlışlıkla hareket etmeye başlarsa, durdurmak için koltuk ayar düğmeleri ya da hafıza düğmelerinden birine basın.

Anahtar hafızasında kayıtlı koltuk konumuna ulaşmak için yeniden başlatma, uzaktan kumanda anahtarındaki kilit açma düğmesine basarak yapılır. Sürücü kapısı açık olmalıdır.



## UYARI

Ezilme riski! Çocukların kumandalarla oynamadığından emin olun. Ayarlama sırasında koltuğun önünde, arkasında veya altında bir şey olup olmadığına bakın. Arka koltuktaki yolculardan hiçbirinin sıkışma tehlikesi içinde olmadığından emin olun.

## Ayarların değiştirilmesi

Her birinde uzaktan kumanda anahtarı olan birkaç kişi araca yaklaşırsa, örneğin koltuk ve kapı aynalarının ayarları, sürücü kapısının kilidini açan uzaktan kumanda anahtarı olan kişi için uygulanır.

Sürücü kapısı A kişisi tarafından uzaktan kumanda anahtarı A ile açıldıktan sonra araç B kişisi tarafından uzaktan kumanda anahtarı B ile sürülecekse, ayarlar aşağıdaki şekilde değiştirilebilir:

- B kişisi sürücü kapısının yanında durarak veya direksiyon simidine oturarak kendi uzaktan kumanda anahtarındaki kilit açma düğmesine basar.
- Koltuk düğmesi 1-3 ile koltuk ayarı için mevcut üç hafızadan birini seçin.
- Koltuğu ve kapı aynalarını manuel olarak ayarlayın.

<sup>1</sup> MY CAR ögesindeki Araç anahtarı hafızası olarak bilinir.

<sup>2</sup> Bu ayar elektrikli koltuğun hafıza işlevine kaydedilen ayarları etkilemez.



### İlgili bilgiler

- Uzaktan kumanda anahtarı - fonksiyonlar (s. 163)
- PCC\* özelliği olan uzaktan kumanda anahtarı - özgül fonksiyonlar (s. 165)

### Kilitleme/kilit açma - gösterge

*Araç uzaktan kumanda anahtarı (s. 159) kullanılarak kilitlendiğinde veya açıldığında sinyal lambaları kilitleme/kilit açma işleminin doğru şekilde gerçekleştirildiğini belirtir.*

- Kilitleme - bir kez yanıp sönme ve kapı aynaları katlanır<sup>3</sup>.
- Kilit açma - iki kez yanıp söner ve kapı aynaları dışa katlanır<sup>3</sup>.

### **i** DİKKAT

Araçtaki uzaktan kumanda anahtarını kilitleme riskinin bulunduğu unutmayın.

Kilitleme, yalnızca tüm kilitler kilitlenirse ve tüm kapılar kapatılırsa gösterilir. Son kapı kapatıldığında gösterilir.

### İşlevin seçilmesi

Kilitleme/kilit açma işleminin ışıkla gösterimi için farklı seçenekler MY CAR menü sisteminde ayarlanabilir. Menü sisteminin açıklaması için bkz. MY CAR (s. 113).

### İlgili bilgiler

- Anahtarsız sürüş\* (s. 169)
- Kilit göstergesi (s. 161)
- Alarm göstergesi (s. 182)

### Kilit göstergesi

*Ön camdaki yanıp sönen bir LED aracın kilitli olduğunu doğrular.*

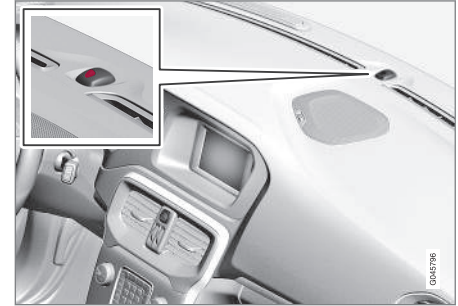

*alarm göstergesi (s. 182) ile aynı LED'dir.*

### **i** DİKKAT

Bu gösterge alarmla donatılmayan arabalarda da bulunur.

### İlgili bilgiler

- Kilitleme/kilit açma - gösterge (s. 161)

<sup>3</sup> Sadece katlanır elektrikli kapı aynası bulunan araçlar için.



## 06 Kilitler ve alarm

### Uzaktan kumanda anahtarı - elektronik immobilizer

Elektronik immobilizer, yetkisiz bir kişinin aracı çalıştırmasını (s. 270) önleyen bir hırsızlığa karşı koruma sistemidir.

Her bir uzaktan kumanda anahtarının (s. 159) özel bir kodu vardır. Araç sadece doğru koda sahip doğru uzaktan kumanda anahtarıyla çalıştırılabilir.

Kombine gösterge panelinin bilgi ekranında bulunan aşağıdaki hata mesajları elektronik immobilizer ile ilgilidir:

| Mesaj                                 | Teknik özellikler   |
|---------------------------------------|---|
| Araç anahtarını tak                   | Çalıştırma esnasında uzaktan kumanda anahtarının okunurken hata - Anahtar kontak şalterinden çıkartın, tekrar basın ve yeniden çalıştırmayı deneyin.  |
| Araç anahtarı bulunamadı <sup>A</sup> | Çalıştırma esnasında uzaktan kumanda anahtarını okurken hata - Tekrar çalıştırmayı deneyin.<br>Hata devam ederse: Uzaktan kumandalı anahtar kontak anahtarının içine doğru bastırın ve tekrar çalıştırmayı deneyin. |
| İmmobilizer Tekrar çalıştırmayı dene  | Çalıştırma esnasında immobilizer sisteminde hata. Hata devam ederse: Servis ile irtibata geçin - yetkili bir Volvo servisi ile irtibat kurmanız önerilir.   |

<sup>A</sup> Sadece anahtarsız çalıştırma ve kilit sistemi olan araçlarda geçerlidir.

### İlgili bilgiler

- İzleme sistemli uzaktan kumandalı immobilizer\* (s. 162)
- Anahtarsız sürüş\* (s. 169)

### İzleme sistemli uzaktan kumandalı immobilizer\*

*İzleme sisteminin<sup>4</sup> sahip uzaktan kumandalı immobilizer, aracın konumunu takip edip belirlemeyi ve motoru durdurmak için immobilizeri uzaktan etkinleştirmeyi mümkün kılar.*

Sistemi etkinleştirmeye ilgili bilgi ve yardım almak için en yakın Volvo bayisiyle irtibat kurunuz.

### İlgili bilgiler

- Uzaktan kumanda anahtarı (s. 159)
- Uzaktan kumanda anahtarı - elektronik immobilizer (s. 162)

<sup>4</sup> Sadece belirli pazarlarda ve Volvo On Call\* ile kombinasyon halinde.

\* İsteğe bağlı/aksesuar, daha fazla bilgi için bkz. Giriş.



## Uzaktan kumanda anahtarı - fonksiyonlar

Uzaktan kontrol anahtarının kapıları kilitleme ve kilit açma gibi fonksiyonları vardır.

### Fonksiyonlar



Temel versiyonda uzaktan kumanda anahtar.

- Kilitleme
- Kilit açma
- Yaklaşma ışık süresi
- Yükleme kapağı
- Panik fonksiyonu



PCC\* (Personal Car Communicator) özelliği olan uzaktan kumanda anahtar.

- Bilgi düğmesi - işlevselliğinin açıklaması için PCC\* özelliği olan uzaktan kumanda anahtarı - özgün fonksiyonlar (s. 165)'e bakın.

### Fonksiyon düğmeleri

- Kilitleme** – Kapıları ve yükleme kapağını kilitler ve alarmı devreye sokar, bkz. Kilitleme/ kilit açma - dışarıdan (s. 173).

Tüm camları aynı anda kapatmak için basıp tutun. Daha fazla bilgi için, bkz. Global açılış (s. 176).

### UYARI

Camlar uzaktan kumanda anahtarıyla kapatılıyorsa, kimsenin elinin sıkışmadığını kontrol edin.

- Kilit açma (s. 173)** - Kapıların ve yükleme kapağının kilitlerini açar ve alarmı devreden çıkarır.

Tüm camları aynı anda açmak için basıp tutun. Daha fazla bilgi için, bkz. Global açılış (s. 176).

Fonksiyon tüm kapı kilitlerini aynı anda açmak yerine düğmeye bir kez basarak sadece sürücü kapısının kilidini açacak ve düğmeye bir daha basıldığında on saniye içerisinde geri kalan kapıların kilidini açacak şekilde de ayarlanabilir.

Fonksiyon MY CAR menü sistemi içinde değiştirilebilir. Menü sisteminin açıklaması için, bkz. MY CAR (s. 113).

- Yaklaşma aydınlatması (s. 98)** - Aracın ışıklarını belirli bir mesafeden yakmak için kullanılır.

- Yükleme kapağı (s. 177)** - Sadece yükleme kapağının kilidini açar ve alarmını devre dışı bırakır.

- Panic function** – Acil bir durumda dikkati çekmek için kullanılır.

Sinyal lambalarını ve kornayı devreye sokmak için düğmeye basıp en az üç saniye basılı tutun veya üç saniye içerisinde iki kez basın.

En az beş saniye aktif olduktan sonra aynı düğmeyle fonksiyon kapatılabilir. Aksi takdirde, fonksiyon yaklaşık üç dakika sonra otomatik olarak kapanır.



## İlgili bilgiler

- Uzaktan kumanda anahtarı (s. 159)

## Uzaktan kumanda anahtarı - menzil

*Uzaktan kumanda anahtarı fonksiyonlarının (temel versiyonda) araçtan yaklaşık 20 metre menzili vardır.*

Araç bir düğmenin basıldığını doğrulamazsa - yaklaşın ve tekrar deneyin.



### DİKKAT

Uzaktan kumanda anahtarı fonksiyonları çevredeki radyo dalgaları, binalar, topografik şartlar vs. tarafından engellenebilir. Araç her zaman anahtar dili (s. 167) ile kilitlenip/ açılabilir.

Motor çalışırken veya anahtar konumu **I** veya **II** (s. 79) aktifken uzaktan kumanda anahtarı araçtan çıkarılırsa ve tüm kapılar kapatılırsa kombine gösterge tablosundaki bilgi ekranında bir uyarı mesajı görüntülenir ve aynı anda sesli hatırlatıcı sinyali çalar.

Aşağıdakilerden birinden sonra uzaktan kumanda anahtarı araca geri getirildiğinde mesaj silinir ve sesli ikaz sinyali durur:

- Uzaktan kumanda anahtarı, kontağa takılmıştır.
- Hız 30 km/sa. (yaklaşık 20 mil/sa.) değerini aşar.
- **OK** düğmesine basılmıştır.

## İlgili bilgiler

- Uzaktan kumanda anahtarı (s. 159)
- Uzaktan kumanda anahtarı - fonksiyonlar (s. 163)



### PCC\* özelliği olan uzaktan kumanda anahtarı - özgün fonksiyonlar

PCC\* özelliği olan uzaktan kumanda anahtarının, temel versiyonda uzaktan kumanda anahtarına (s. 159) kıyasla bilgi düğmesi ve gösterge lambaları şeklinde gelişmiş işlevselliği vardır.

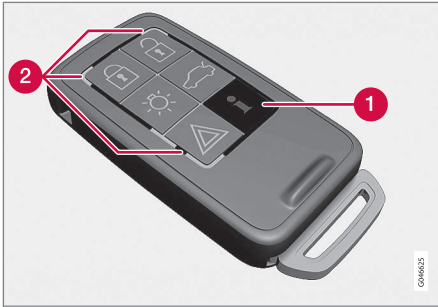

PCC özellikli uzaktan kumanda anahtarı.

- 1 Bilgi düğmesi
- 2 Gösterge lambaları

Bilgi düğmesinin kullanımı gösterge lambaları vasıtasıyla araçtan belirli bilgilere erişebilmeyi sağlar.

### Bilgi düğmesinin kullanımı

- Bilgi düğmesine basınız.
    - > Tüm gösterge lambaları yaklaşık 7 saniye yanıp söner ve ışık PCC etrafında hareket eder. Bu, araçtan alınan bilginin okunduğunu gösterir.
- Bu esnada başka düğmelerden birine basılırsa okuma işlemi yarıda kesilir.

### DİKKAT

Bilgi düğmesi birkaç defa basılmasına ve farklı yerlerden kullanılmasına rağmen herhangi bir gösterge lambası yanmazsa (7 saniye sonra ve tüm PCC göstergelerini dolaştıktan sonra da yanmazsa), arabayı bir atölyeye götürün - yetkili bir Volvo servisine gitmeniz önerilir.

Gösterge lambaları, bilgiyi bir aşağıdaki resme göre görüntüler:

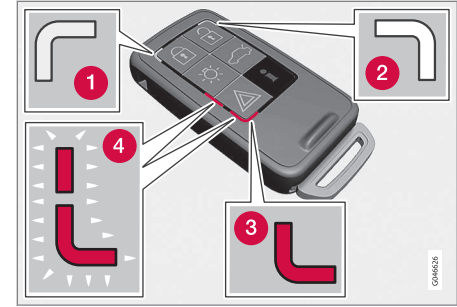

- 1 Yeşil sürekli ışık - araç kilitli.
- 2 Sarı sürekli ışık - araç kilitli değil.
- 3 Kırmızı sürekli ışık - araç kilitlenmiş olduğu için alarm tetiklenmiştir.
- 4 Kırmızı ışık her iki gösterge lambasında sırayla yanıp sönüyor - Alarm 5 dakika içinde tetiklenmiş.

### İlgili bilgiler

- PCC\* özelliği olan uzaktan kumanda anahtarı - menzil (s. 166)



## 06 Kilitler ve alarm

### PCC\* özelliği olan uzaktan kumanda anahtarı - menzil

Kapıların ve yüklem kapağının kilitlerini açmak için PCC (Personal Car Communicator) özelliği olan uzaktan kumanda anahtarının menzili araçtan yaklaşık 20 metre iken diğer fonksiyonlar için yaklaşık 100 metredir. Araç bir düğmenin basıldığını doğrulamazsa - yaklaşın ve tekrar deneyin.

#### DİKKAT

Bilgi düğmesi fonksiyonu çevredeki radyo dalgaları, binalar, topoğrafik şartlar vb. tarafından engellenebilir.

### Menzil dışı

Uzaktan kumanda anahtarı, araçtan bilgilerin okunabileceğinden daha uzak bir mesafede uzaktan kumanda anahtarının çevresinde dolaşan olmaksızın aracın son bırakıldığı durum gösterilir.

Araçta birkaç uzaktan kumanda anahtarı kullanılıyorsa sadece kilitleme/kilit açma için son kullanılan uzaktan kumanda anahtarı doğru durumu gösterir.

#### DİKKAT

Bilgi düğmesi birkaç defa basılmasına ve farklı yerlerden kullanılmasına rağmen herhangi bir gösterge lambası yanmazsa (7 saniye sonra ve tüm PCC göstergelerini dolaştıktan sonra da yanmazsa), arabayı bir atölyeye götürün - yetkili bir Volvo servisine gitmeniz önerilir.

### İlgili bilgiler

- Anahtarsız Sürüş\* - menzil (s. 169)
- Uzaktan kumanda anahtarı - menzil (s. 164)

### Çıkarılabilir anahtar dili

*Uzaktan kumanda anahtarı, bazı işlevleri çalıştırıp bazı işlemleri gerçekleştirebilen metalden yapılmış bir ayrılabılır anahtar diline sahiptir.*

Yeni anahtar ağzını benzersiz kodu, yeni anahtar ağzları sipariş edildiğinde önerildiği gibi yetkili Volvo servislerinden temin edilebilir.

### Anahtar dili işlevleri

Uzaktan kumandalı anahtarın çıkarılabilir anahtar dilini kullanırken:

- merkezi kilit, uzaktan kumanda anahtarıyla etkinleştirilemezse sol ön kapı kilidi manuel olarak açılabilir (s. 167)
- arka kapıların mekanik çocuk güvenlik kilitleri devreye sokulabilir/devreden çıkarılabilir (s. 180).
- sağ ön kapı ve arka kapılar, örneğin bir güç kesintisi durumunda, manuel olarak kilitlenebilir.
- torpido gözü kilidi\* açılabilir.
- ön yolcu koltuğu hava yastığı (PACOS\*) etkinleştirilebilir/devreden çıkarılabilir.

### İlgili bilgiler

- Kapının elle kilitlemesi (s. 174)
- Kilitleme/açma - torpido gözü (s. 176)
- Yolcu hava yastığı - etkinleştirilmesi/devre dışı bırakılması\* (s. 36)

\* İsteğe bağlı/aksesuar, daha fazla bilgi için bkz. Giriş.





### Çıkarılabilir anahtar dili - çıkartılması/ takılması

Çıkarılabilir anahtar dilinin (s. 166) çıkartılması/ takılması aşağıda belirtildiği gibi gerçekleştirilir:

#### Anahtar dilinin çıkartılması



- 1 Yay yüklü mandalı yana kaydırınız.
- 2 Aynı anda anahtar dilini düz dışarı çekiniz.

#### Anahtar dilinin takılması

Anahtar dilini dikkatlice uzaktan kumanda anahtarındaki (s. 159) yerine yerleştirin.

1. Uzaktan kumanda anahtarını yuvasına doğru bakacak şekilde tutunuz ve anahtar dilini yuvasının içine doğru indiriniz.
2. Anahtar dilini hafifçe bastırınız. Anahtar dili yerine oturduğunda bir "tık" sesi duyabilirsiniz.

#### İlgili bilgiler

- Çıkarılabilir anahtar dili - kapıların kilidinin açılması (s. 167)
- Çocuk güvenlik kilitleri - manuel etkinleştirme (s. 180)
- Yolcu hava yastığı - etkinleştirilmesi/devre dışı bırakılması\* (s. 36)

### Çıkarılabilir anahtar dili - kapıların kilidinin açılması

Örneğin uzaktan kumanda anahtarının pili (s. 168) bittiğinde merkezi kilit, uzaktan kumanda anahtarıyla etkinleştirilemezse ayrılabilebilir anahtar dili kullanılabilir.

Sol ön kapı aşağıda belirtildiği gibi açılabilir:

1. Anahtar dili kapı kolundaki kilit silindirin-deyken sol ön kapının kilidini açın. Daha fazla bilgi için, bkz. Anahtarsız Sürüş\* - anahtar dili kilit açma (s. 172).



#### DİKKAT

Kapı kilidi anahtar dilini kullanarak açılmış ve kapı da açılmışsa alarm tetiklenir.

2. Uzaktan kumanda anahtarını kontağa takarak alarmın etkinliğini kaldırınız.

Anahtarsız çalıştırma ve kilit sistemi olan araçlarda bkz. Anahtarsız Sürüş\* - anahtar dili kilit açma (s. 172).

#### İlgili bilgiler

- Çıkarılabilir anahtar dili (s. 166)
- Uzaktan kumanda anahtarı (s. 159)



## 06 Kilitler ve alarm

### Uzaktan kumanda anahtarı/PCC - akünün değiştirilmesi

Uzaktan kumanda anahtarındaki pilin<sup>6</sup> değiştirilmesi gerekebilir.

Uzaktan kumanda anahtarının pilinin aşağıdaki durumlarda değiştirilmesi gerekir:

- bilgi sembolünün ışığı yanar ve kombine gösterge paneli **Araç anahtarı aküsü düşük Kılavuza bak** gösterir

ve/veya

- kilitler aracın 20 metre uzaklıktaki alan içinde uzaktan kumanda anahtarının sinyallerine sık sık yanıt vermiyorsa.

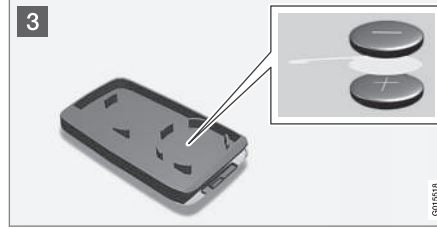
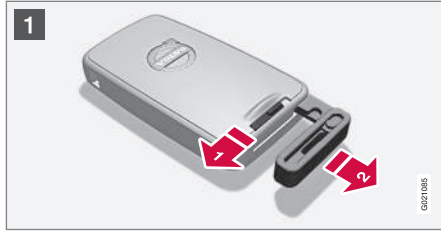

### Açma

- 1 Yay yüklü mandalı yana kaydırınız.
- 2 Aynı anda anahtar dilini düz dışarı çekiniz.
- 2 Yay yüklü mandalın arkasındaki deliğe 3 mm'lik bir tornavida sokunuz ve uzaktan kumanda anahtarını yavaşça zorlayarak açınız.

### DİKKAT

Düğmeler yukarıya bakarken, uzaktan kumanda anahtarını çevirin, bu kumanda açıldığında pillerin dışarı düşmesini engeller.

### ÖNEMLİ

Çalışmalarını olumsuz yönde etkileyeceğinden yeni akülere ve bunların temas yüzeylerine parmaklarınızla dokunmayın.

### Pil değiştirme

### DİKKAT

Volvo uzaktan kumanda anahtarında/PCC'de kullanılacak bataryaların UN Manual of Test and Criteria, Part III, subsection 38.3 içinde belirtilenlere uymasını önerir. Fabrikada takılmış bataryalar veya yetkili bir Volvo servisinde değiştirilmiş bataryalar yukarıdaki kriterlere uyar.

- 3 Pilin/pillerin, kapağın içerisinde gösterilen (+) ve (-) tarafları itibarıyla nasıl yerleştirildiklerini yakından inceleyiniz.

### Tek pilli uzaktan kumanda anahtarı

1. Pili dikkatli bir şekilde çıkarınız.
2. Yeni bir pili (+) aşağıya bakacak şekilde yerleştiriniz.

<sup>6</sup> PCC özelliği olan uzaktan kumanda anahtarında iki pil vardır.



### PCC\* özelliği olan iki pilli uzaktan kumanda anahtarı

1. Pilleri dikkatli bir şekilde çıkarınız.
2. Önce, yeni bir pili (+) yukarıya bakacak şekilde yerleştiriniz.
3. Beyaz plastik şeridi ara kısma yerleştiriniz ve son olarak (+) aşağıya bakacak şekilde ikinci bir pili yerleştiriniz.

### Pil türü

CR2430, 3 V adlı pilleri kullanınız.

### Montaj

1. Uzaktan kumanda anahtarını sıkıca bastırarak birleştiriniz.
2. Uzaktan kumanda anahtarını yuvası yukarıya doğru bakacak şekilde tutunuz ve anahtar dilini yuvasının içine doğru indiriniz.
3. Anahtar dilini hafifçe bastırınız. Anahtar dili yerine oturduğunda bir "tık" sesi duyabilirsiniz.

### ! ÖNEMLİ

Biten akülerin çevreye zarar vermeyecek şekilde imha edildiğinden emin olun.

### İlgili bilgiler

- Uzaktan kumanda anahtarı (s. 159)
- Uzaktan kumanda anahtarı - fonksiyonlar (s. 163)

<sup>7</sup> Temel Uzaktan Kumanda Anahtarı için geçerli değildir.

### Anahtarsız sürüş\*

*Anahtarsız Sürüş donanımı olan araçlarda anahtarsız bir şekilde çalıştırılan bir çalıştırma ve kilit sistemi bulunur.*

Anahtarsız çalıştırma ve kilit sistemi olan araç, uzaktan kumanda anahtarı (s. 159) kantağa takmadan çalıştırılabilir, kilitlenebilir ve kilidi açılabilir<sup>7</sup>. Cebinizde uzaktan kumanda anahtarının olması yeterlidir. Sistem, örneğin elleriniz doluyken aracı daha kolay ve daha rahat bir şekilde açmanızı sağlar.

Araçla birlikte temin edilen her iki uzaktan kumanda anahtarının da anahtarsız işlevselliği vardır. Daha fazla uzaktan kumanda anahtarı sipariş etmek mümkündür.

Aracın elektrik sistemi, uzaktan kumanda anahtarıyla üç farklı seviyeye ayarlanabilir - anahtar konumu **0**, **I** ve **II** (s. 80).

### İlgili bilgiler

- Anahtarsız Sürüş\* - menzil (s. 169)
- Anahtarsız Sürüş\* - uzaktan kumanda anahtarının güvenli kullanımı (s. 170)
- Anahtarsız Sürüş\* - uzaktan kumanda anahtarı fonksiyonuyla girişim (s. 170)

### Anahtarsız Sürüş\* - menzil<sup>9</sup>

*Uzaktan kumanda anahtarında bir düğmeye basmadan kapıların veya yüklemeye kapağının kilidini otomatik olarak açmak için uzaktan kumanda anahtarının, aracın kapı kolundan veya yüklemeye kapağından yaklaşık 1,5 m uzakta olması gerekir.*

Kapıyı kilitlemek veya kilidini açmak isteyen bir kişi beraberinde uzaktan kumanda anahtarını bulundurmalıdır. Uzaktan kumanda anahtarının aracın diğer tarafında ise, bir kapı kilidini açmak veya kapatmak mümkün değildir.

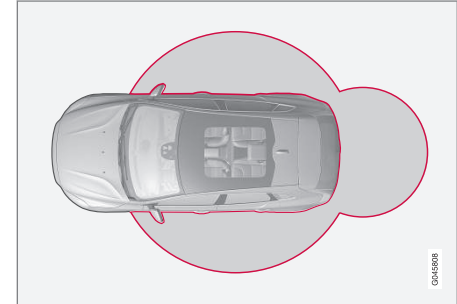

Yukarıdaki resimdeki kırmızı halkalar sistemin antenlerinin kapsama alanını gösterir.

Motor çalışırken veya anahtar konumu **I** veya **II** (s. 80) aktifken tüm anahtarlar araçtan çıkarılırsa ve bir kapı açılıp kapatılırsa kombine gösterge tablosundaki bilgi ekranında bir



## 06 Kilitler ve alarm



uyarı mesajı görüntülenir ve aynı anda sesli hatırlatıcı sinyali çalar.

Uzaktan kumanda anahtarı araca geri getirildiğinde, aşağıdaki durumlarda uyarı mesajı söyler ve sesli hatırlatma sona erer:

- bir kapı açılıp kapanmıştır
- uzaktan kumanda anahtarı kontak kilidine sokulmuştur
- Yön gösterge çubuğundaki **OK** düğmesi.

### İlgili bilgiler

- Anahtarsız sürüş\* (s. 169)
- Anahtarsız Sürüş\* - anten konumu (s. 173)

### Anahtarsız Sürüş\* - uzaktan kumanda anahtarının güvenli kullanımı

*Bütün uzaktan kumanda anahtarlarının dikkatle korunması oldukça önemlidir.*

Uzaktan kumanda anahtarlarından<sup>10</sup> biri araçta unutulmuşsa örneğin araca ait başka bir uzaktan kumanda anahtarıyla aracın kilitlenmesi durumunda anahtarsız işlevleri devre dışı bırakılır. Bu sayede izinsiz girişler önlenir.

Aracın kilitlerinin diğer uzaktan kumanda anahtarıyla bir sonraki açılışında unutulan uzaktan kumanda anahtarı tekrar etkinleşir.

### ! ÖNEMLİ

PCC özellikli uzaktan kumanda anahtarını aracın arkasında bırakmaktan kaçının. Birisi zorla aracınıza girer ve uzaktan kumanda anahtarını alırsa uzaktan kumanda anahtarını kontağa bastırıp ardından **START/STOP ENGINE** düğmesine basarak aracı çalıştırmak mümkündür.

### İlgili bilgiler

- Anahtarsız sürüş\* (s. 169)

### Anahtarsız Sürüş\* - uzaktan kumanda anahtarı fonksiyonuyla girişim

*Elektromanyetik alanlar ve parazitler uzaktan kumanda anahtarının anahtarsız işlevler (s. 169) engelleyebilir.*

### i DİKKAT

Anahtarsız fonksiyona sahip uzaktan kumanda anahtarını cep telefonu ya da metal nesnenin 10-15 cm'den daha yakınına yerleştirmeyin/saklamayın.

Yine de parazit yaşanırsa, uzaktan kumanda anahtarını ve anahtar dilini, temel versiyondaki uzaktan kumanda anahtarı (s. 159) gibi kullanın.

### İlgili bilgiler

- Uzaktan kumanda anahtarı/PCC - akünün değiştirilmesi (s. 168)
- Anahtarsız Sürüş\* - uzaktan kumanda anahtarının güvenli kullanımı (s. 170)
- Anahtarsız Sürüş\* - menzil (s. 169)

<sup>9</sup> Anahtarsız çalıştırma olan araçlarda geçerli değildir

<sup>10</sup> PCC (Kişisel Araç İletişim Sistemi) olan uzaktan kumanda anahtarına geçerlidir.



### Anahtarsız Sürüş\* - kilitleme

Anahtarsız çalıştırma ve kilit sistemi olan araçlarda, kapıların dış kolunda dokunmaya duyarlı bir alan ve arka yüklem kapağının lastik kaplamalı basınç plakasının yanında lastik kaplamalı bir düğme bulunur.

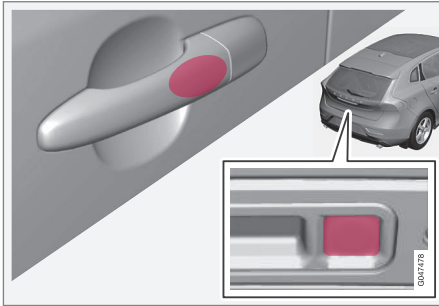

Bir kapı kolunu sıkıca kavrayarak veya yüklem kapağının lastikli iki düğmesinden küçük olanına basarak kapıları ve yüklem kapağını kilitleyin - ön camdaki kilit göstergesi (s. 161) yanıp sönmeye başlayarak kilitleme işleminin tamamlandığını teyit eder.

Aracın kilitlenebilmesi için tüm kapılar ve yüklem kapağının kapatılması gerekir - aksi takdirde araç kilitlemez.

### İ DİKKAT

Otomatik vites kolu bulunan araçlarda, vites kolu **P** konumuna getirilmelidir, aksi takdirde araç kilitlemez veya alarma geçirilemez.

### İlgili bilgiler

- Anahtarsız sürüş\* (s. 169)
- Alarm göstergesi (s. 182)

### Anahtarsız Sürüş\* - kilit açma<sup>12</sup>

Kapı kollarından biri tutulduğunda veya yüklem kapağının lastik kaplamalı basınç plakası çalıştırıldığında kilit açma gerçekleşir - kapıyı veya yüklem kapağını normal şekilde açın.

### İ DİKKAT

Kapı tutamakları genelde tutamağı tutan bir eli tespit eder, fakat kalın bir eldiven giyildiğinde veya hızlı bir el hareketi yapıldığında, tutamağın ikinci kez tutulması veya eldivenin çıkartılması gerekebilir.

### İlgili bilgiler

- Anahtarsız sürüş\* (s. 169)
- Anahtarsız Sürüş\* - kilitleme (s. 171)

<sup>12</sup> Anahtarsız çalıştırma olan uzaktan kumanda anahtarlarında geçerli değildir.



## 06 Kilitler ve alarm

### Anahtarsız Sürüş\* - anahtar dili kilit açma

Merkezi kilit uzaktan kumanda anahtarıyla etkinleştirilemezse, örneğin piller boşalmışsa sol ön kapı kilidi aşağıdaki şekilde açılabilir: uzaktan kumanda anahtarının ayrılabılır anahtar dili (s. 166) ile.

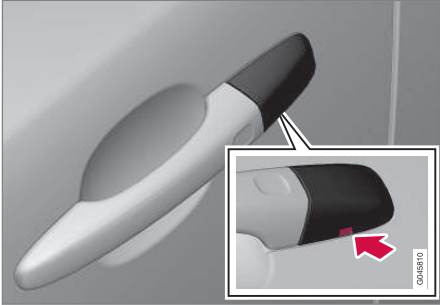

Anahtar dili deliği - kapağı gevşetmek için.

Kilit silindirine erişmek için, kapı kolunun plastik kapağı kaldırılmalıdır - bu aynı zamanda kilit dili ile de yapılabilir:

1. Anahtar dilini kapı kolu/kapağı alt tarafındaki deliğin içerisine doğru yaklaşık 1 cm bastırın - kanırtmayın.
  - > Plastik kapak, anahtar dili düz yukarı ve açıklığın içerisine doğru itildiğinde uygulanan torkla otomatik olarak gevşer.

2. Ardından anahtar dilini kilit silindirine sokup kapının kilidini açınız.
3. Kilidi açtıktan sonra plastik kapağı tekrar takın.

### DİKKAT

Sol ön kapı, kapı kilidi anahtar dilini kullanarak açıldığında, alarm (s. 181) tetiklenir. Uzaktan kumanda anahtarı kontağa takılarak kapatılır, bkz. Alarm - uzakta kumanda anahtarı çalışmıyor (s. 183).

### İlgili bilgiler

- Anahtarsız sürüş\* (s. 169)
- Çıkarılabilir anahtar dili - çıkartılması/takılması (s. 167)

### Anahtarsız Sürüş\* - kilit ayarları

Anahtarsız çalıştırma ve kilit sistemi olan araçların kilit ayarları, MY CAR menü sisteminde hangi kapıların kilidinin açılacağını tanımlamak suretiyle uyarlanabilir.

Menü sisteminin açıklaması için, bkz. MY CAR (s. 113).

### İlgili bilgiler

- Anahtarsız sürüş\* (s. 169)



### Anahtarsız Sürüş\* - anten konumu

Anahtarsız çalıştırma ve kilit sistemine sahip araçlarda aracın farklı konumlarında bir dizi entegre anten vardır.

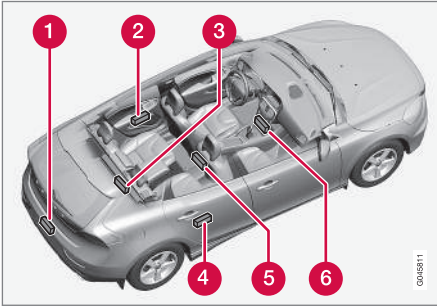

- 1 Arka tampon, orta
- 2 Kapı kolu, sol arka
- 3 Bagaj bölmesi, zemin altında ortada ve en uzakta
- 4 Kapı kolu, sağ arka
- 5 Orta konsol, arka kısmın altında
- 6 Orta konsol, ön kısmın altında.

### UYARI

Kalp pili ameliyatı geçirenler kalp pilleriyle anahtarsız sistemin antenlerine 22 cm'den fazla yaklaşmamalıdır. Bu, kalp pili ile anahtarsız sistemi arasındaki paraziti önlemek içindir.

### İlgili bilgiler

- Anahtarsız sürüş\* (s. 169)

### Kilitleme/kilit açma - dışarıdan

Dışarıdan kilitleme/kilit açma, uzaktan kumanda anahtarı (s. 163) kullanılarak gerçekleştirilir. Uzaktan kumanda anahtarı bütün kapıları, bagaj kapağını ve yakıt deposu kapağını kilitleyebilir/açabilir. Kilit açma için farklı sıralar seçilebilir.

Kilit dizinin devreye alınması için, sürücü kapısı kapatılmalıdır - diğer kapılardan biri veya yükleme kapağı açıksa, kilitlenir ve alarm sadece kilitlediklerinde devreye girer. Anahtarsız kilitleme sistemi\* bulunan araçlarda tüm kapılar ve arka yükleme kapağı kapalı olmalıdır, bkz. Anahtarsız Sürüş\* - kilitleme (s. 171) ve Anahtarsız Sürüş\* - kilit açma (s. 171).

### DİKKAT

Araçtaki uzaktan kumanda anahtarını kilitleme riskinin bulunduğunu unutmayın.

Uzaktan kumanda anahtarıyla kilitleme/kilit açma mümkün değilse, pil bitmiş olabilir - çıkartılabilir anahtar dili (s. 167) ile sol ön kapıyı kilitleyin veya kilidini açın.

### DİKKAT

Anahtarla kilidi açıldıktan sonra kapıyı açılması halinde alarmin tetikleneceğini unutmayın - uzaktan kumanda anahtarı kontak anahtarına takıldığında alarm kapatılır.



## 06 Kilitler ve alarm



### ! UYARI

Uzaktan kumanda anahtarı ile dışarıdan kilitletiğinizde birinin araçta kilitli kalma riskini göz ardı etmeyin - kapıların hiçbirisi kapı kontrolleri kullanılarak içeriden açılmayacaktır. Daha fazla bilgi için, bkz. Deadlock güvenlik kilidi fonksiyonu\* (s. 178).

### Tekrar otomatik kilitleme

Kilit açıldıktan sonra kapılardan veya yüklemeye kapağından herhangi birisi açılmazsa hepsi otomatik olarak tekrar kilitletir. Bu fonksiyon aracın yanlışlıkla kilitletmeden bırakılmasını engeller. Alarmlı araçlar için Alarm (s. 181)'a bakın.

### İlgili bilgiler

- Kilitleme/kilit açma - içeriden (s. 175)
- Uzaktan kumanda anahtarı - fonksiyonlar (s. 163)

### Kapının elle kilitlemesi

*Belirli durumlarda aracın elle kilitlebilmesi gerekir, örneğin bir güç kesintisinde.*

Sol ön kapı kilit silindiriyle ve uzaktan kumanda anahtarının ayrılabilir kilit dili (s. 172) ile kilitlebilir.

Diğer kapıların kilit silindirleri yoktur, bunun yerine her kapının sonunda anahtar dili kullanılarak bastırılacak bir kilit düğmesi vardır - bunlar daha sonra dışarıdan açılmalarını önlemek üzere mekanik olarak kilitletir/bloke edilir. Kapılar hala içeriden açılabilirler.

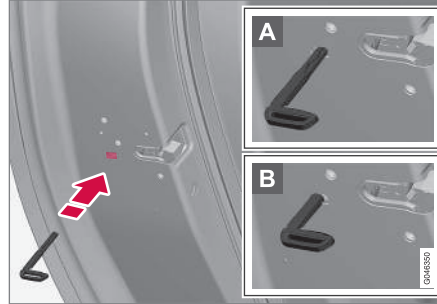

*Kapının elle kilitlemesi. Çocuk güvenlik kilitleri (s. 180) ile karıştırılmamalıdır.*

- Ayrılabilir kilit dili (s. 167)'ni uzaktan kumanda anahtarından ayırın. Anahtar dilini kilit resedi için sokun ve kilidin sonuna kadar bastırın, yaklaşık 12 mm.

- A Kapı hem dışarıdan hem de içeriden açılabilir.
- B Kapı dışarıdan açılmaya karşı bloke edilir. A pozisyonuna dönmek için iç kapı kolunun açık olması gerekir.

uzaktan kumanda anahtarı (s. 159) üstündeki kilit açma butonu veya sürücü kapısındaki merkezi kilitleme butonu yoluyla kapıların kilidi açılabilir.



### DİKKAT

- Bir kapı kilidi reseti aynı anda tüm kapıları değil, sadece ilgili kapıyı kilitletir.
- Etkin manüel çocuk güvenlik kilitleri (s. 180) olan manüel olarak kilitletlenen bir arka kapı, dışarıdan veya içeriden açılmaz. Bu şekilde kilitletlenen bir arka kapı yalnızca uzaktan kumanda tuşu veya merkezi kilitleme düğmesinden açılabilir.

### İlgili bilgiler

- Uzaktan kumanda anahtarı/PCC - akünün değiştirilmesi (s. 168)

\* İsteğe bağlı/aksesuar, daha fazla bilgi için bkz. Giriş.







### Kilitleme/kilit açma - içeriden

Kilitleme/kilit açma işlemi, sürücü kapısındaki merkezi kilit düğmesi kullanılarak gerçekleştirilebilir. Tüm kapılar ve yüklem kapağı (s. 177)'nin kilitleri aynı anda kilitlenebilir veya açılabilir.



Merkezi kilitleme

- Kilitlemek için düğmenin bir tarafına  basın - kilidi açmak için diğer tarafına  basın.

### Kilit düğmesindeki lamba

Sürücü kapısındaki merkezi kilitleme düğmesi lambası yandığında, bütün kapılar kilitli demektir.

Merkezi kilit sadece sürücü kapısında varsa diğer kapılarda düğme bulunmaz:

- Yanan lamba tüm kapıların kilitli olduğu anlamına gelir.

Merkezi kilit düğmesi hem ön kapılar da var hem de her bir arka kapıda elektrikli kilitleme düğmesi var:

- Yanan lamba sadece ilgili kapının kilitlendiği anlamına gelir. Tüm düğmeler yanarsa tüm kapılar kilitlidir.

### Kilit açma

Eğer otomobil kilitli ve alarm devredeyse açılmaz:

- Merkez kilitleme düğmesine bastırınız



Uzun basılarak da tüm yan camlar\* eşzamanlı olarak açılabilir (ayrıca Global açılış (s. 176) bölümüne de bakın).

- Kapı kolunu çekin ve kapıyı açın - kapı kilidi açılır ve tek bir hareketle açılır.

### Kilitleme

- Merkezi kilidin etkinleştirilmesi için her iki ön kapının da kapalı olması gerekir. Merkezi kilit düğmesine  basınız - tüm kapılar kilitlenir. Arka kapılardan herhangi biri açıksa, kapatıldığında kilitlenecektir.

Uzun basılarak da tüm yan camlar eşzamanlı olarak kapatılabilir (ayrıca Global açılış (s. 176) bölümüne de bakın).

### Otomatik kilitleme

Araç hareket etmeye başladığında kapılar ve yüklem kapağı otomatik olarak kilitlenir.

Fonksiyon MY CAR menü sistemi içerisinde devreye sokulabilir/devreden çıkartılabilir.

Menü sisteminin açıklaması için, bkz. MY CAR (s. 113).

### İlgili bilgiler

- Kilitleme/kilit açma - dışarıdan (s. 173)
- Alarm (s. 181)



## 06 Kilitler ve alarm

### Global açılış

Global açılış tüm yan camları aynı anda açar veya kapatır ve örneğin sıcak havalarda aracı hızlı biçimde havalandırmak için kullanılabilir.

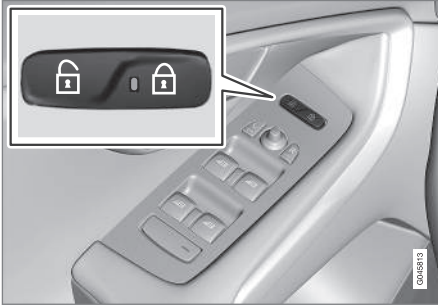

Merkezi kilit düğmesi

Merkezi kilit düğmesindeki veya uzaktan kumanda anahtarındaki  sembolüne uzun basılması tüm yan camları aynı anda **açar**.

 düğmesi üzerindeki aynı işlem tüm yan pencereleri aynı anda **kapatır**.

### İlgili bilgiler

- Kilitleme/kilit açma - içeriden (s. 175)
- Elektrikli camlar (s. 104)

### Kilitleme/açma - torpido gözü

torpido gözü (s. 150), sadece uzaktan kumanda anahtarındaki (s. 159) çıkarılabilir anahtar dili kullanılarak kilitlenebilir/kilidi açılabilir.

Anahtar konumlarıyla ilgili bilgi için bkz. Çıkarılabilir anahtar dili - çıkartılması/takılması (s. 167).



Torpido gözü:

- 1 Anahtar dilini torpido gözü kilit silindirene takınız.
  - 2 Anahtar dilini saat yönünde 90 derece döndürünüz. Kilitli konumdayken anahtar deliği yatay konumdadır.
  - 3 Anahtar dilini dışarı çekiniz.
- Bu işlemi tersi sırayla gerçekleştirerek açınız.

### İlgili bilgiler

- Uzaktan kumanda anahtarı - fonksiyonlar (s. 163)



## Kilitleme/kilit açma - yükleme kapağı

Yükleme kapağı, bir dizi farklı şekilde açılabilir, kilitlenebilir ve kilidi açılabilir.

### Elle açma

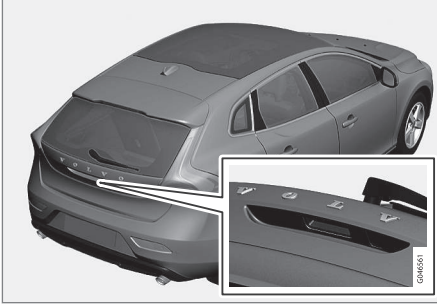

Elektrik temaslı kauçuk levha.

Yükleme kapağı bir elektrik kilidi ile kapalı tutulur. Açmak için:

1. Dış tutamağın altındaki iki lastik baskı levhasından geniş olanını hafifçe aşağı bastırın - kilit serbest bırakılır.
2. Bagaj kapısını tam açmak için kapı kolunun dış kısmını kaldırın.

## ! ÖNEMLİ

- Bölme kilidini açmak için minimal güç gerekir, sadece kauçukla kaplanmış panelin üzerine yavaşça bastırmanız yeterli olacaktır.
- Bölme kilidini açarken kauçuk paneli kaldırmayın; kaldırmak için tutamağı kullanın. Çok fazla güç uygulamak kauçuk panel üzerindeki elektrik bağlantılarına zarar verebilir.

### Uzaktan kumanda anahtarıyla kilit açma

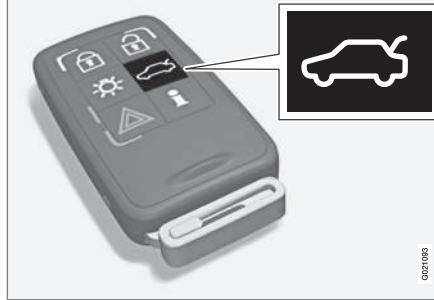

Uzaktan kumanda anahtarının (s. 159)  \*düğmesi kullanılarak bagaj kapısı alarmları devreden çıkartılabilir ve bagaj kapısı üzerinden kapının kilidi açılabilir.

Gösterge panelindeki kilit lambası (s. 161) bütün aracın kilitlemediğini ve alarmların\* eğim ve hareket sensörleri ile yükleme kapısının

açılmasını takip eden sensörlerin devreden çıkartıldığını göstermek için yanıp sönmelerini durdurur.

Kapılar kilitli kalır ve alarm devrededir.

Yükleme kapağı uzaktan kumanda anahtarı kullanılarak iki farklı şekilde açılabilir:

**Bir kez basma** - Bagaj kapağı kilidi açılır ancak kapak kapalı kalır - dış kolun altındaki lastik kaplı baskı plakasına hafifçe basın ve bagaj kapağını kaldırın. Yükleme kapağı 2 dakika içinde açılmazsa yeniden kilitletir ve alarm yeniden devreye girer.

**İki kez basma** (3 saniye içinde) - Arka yükleme kapağı kilidi açılır ve kilit ayrılır, bu noktada arka yükleme kapağı yaklaşık bir santimetre açılır - açmak için dış kolu kaldırın. Bununla birlikte yağmur, soğuk hava şartları, don veya kar, yükleme kapağının kilitten ayrılmasını engelleyebilir.

## i DİKKAT

- Bagaj kapısı/bagaj kapağı uzaktan kumanda anahtarına 2 defa basılarak veya aracın içinden açıldığında otomatik yeniden kilitleme devreye girmez; çünkü bagaj kapısı/bagaj kapağı açılmaz - manuel olarak açılmalıdır.
- Bagaj kapısı/bagaj kapağı kilitlendikten sonra açılır ve alarm çalışmaz - uzaktan kumanda düğmesini kullanarak yeniden kilitleyin ve alarmları kurun .



## Aracın içeriden açılması

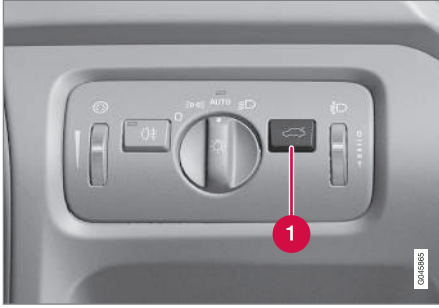

### 1 Kilit açma, yükleme kapağı

Yükleme kapağını açmak için:

- Aydınlatma paneli düğmesine (1) basın.
  - > Kilit serbest kalır ve yükleme kapağı birkaç santim açılır.

## Uzaktan kumanda anahtarıyla kilitleme

- Kilitleme için uzaktan kumanda anahtarının (s. 163)  düğmesine basın.
  - > Gösterge panelindeki kilit göstergesi yanıp sönmeye başlar, yani araç kilitlidir ve alarm\* devreye sokulmuştur.

## İlgili bilgiler

- Kilitleme/kilit açma - içeriden (s. 175)
- Kilitleme/kilit açma - dışarıdan (s. 173)

## Yakıt doldurma kapağının kilitlenmesi/ açılması

Yakıt doldurma kapağının kilidi, uzaktan kumanda anahtarının (s. 159) kilit açma düğmesiyle açılır. .

Yakıt doldurma kapağının kilidi, araç uzaktan kumanda kilidindeki kilitleme düğmesiyle  kilitleninceye kadar açık olarak kalır. Araç sürüş sırasında veya iç düğmelerle kilitlenirse, o zaman yakıt doldurma kapağı kilitlenmemiş olarak kalır.

Yakıt doldurma kapağının kilit mantığı da anahtarsız sistemin ve merkezi kilitleme sisteminin kilitleme veya kilit açmasını izler.

## İlgili bilgiler

- Yakıt doldurma kapağı - Açma/kapatma (s. 298)
- Yakıt doldurma kapağı - elle açma (s. 298)

## Deadlock güvenlik kilidi fonksiyonu\*

Deadlocks güvenlik kilidi<sup>13</sup>, kapıların içeriden açılmasını önleyecek şekilde tüm kapı kollarının mekanik olarak bağlantılarının kesilmesi anlamına gelir.

Deadlock güvenlik kilidi fonksiyonu, uzaktan kumanda anahtarı (s. 159) ile etkinleştirilir ve kapılar kilitledikten yaklaşık on saniye sonra devreye girer.



## DİKKAT

Kapı gecikme süresi içinde açılırsa, işlem durdurulur ve alarm devre dışı bırakılır.

Deadlock güvenlik kilidi fonksiyonu etkinleştirildiğinde araç kilitleri sadece uzaktan kumanda anahtarı ile açılabilir. Sol ön kapı da çıkartılabilir anahtar dili (s. 166) ile kilidi açılabilir.



## UYARI

Birinin içeride kilitle kalmasının önüne geçmek için önce deadlock güvenlik kilidi fonksiyonunu devreden çıkartmadan kimşenin araçta kalmasına müsaade etmeyin.

<sup>13</sup> Sadece alarmla kombinasyon halinde.



### Geçici olarak devre dışı bırakma

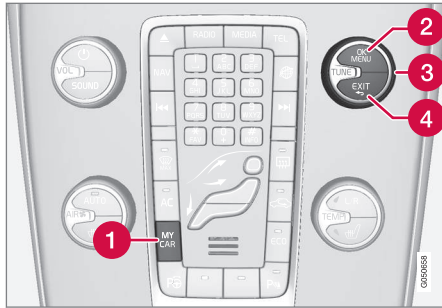

Aktif menü seçenekleri bir çarpı ile belirtilir.

- 1 MY CAR
- 2 OK MENU
- 3 AYAR düğmesi kontrolü
- 4 EXIT

Birisi araçta kalmak istiyor ancak kapıların dışarıdan kilitlemesi gerekiyorsa, deadlock güvenlik kilidi fonksiyonu geçici olarak devreden çıkarılabilir, bu da MY CAR menüsünden yapılır. Menü sisteminin ayrıntılı açıklaması için bkz. MY CAR (s. 113).

MY CAR menüsünde aşağıdaki seçeneklerden biri seçilebilir:

- **Bir kez aktifleştirebilir:** - Kombine gösterge tablosu **Kilitler ve alarm Eksik koruma** gösterir ve araç kilitletiğinde deadlock güvenlik kilidi fonksiyonu sadece bu

seferlik kapatılır. (Aynı anda alarmin hareket ve yana yatma dedektörlerinin\* de kapatıldığını unutmayınız.)

Motorun bir sonraki çalıştırılışında sistem sıfırlanır ve kombine gösterge tablosunda, deadlock güvenlik kilidi fonksiyonunun ve alarmin hareket ve yana yatma dedektörlerinin yeniden devreye girdiğini gösteren **Kilitler ve alarm Tam koruma** mesajı görüntülenir.

- **Çıkarken sor:** - Motor her kapatıldığında sürücünün **Motor tekrar çalıştırılıncaya kadar, Reduced Guard aktifleştirelir mi?** sorusuna cevap vermesi gerekir.

#### Deadlock fonksiyonu kapatılacaksa

- **OK/MENU** düğmesine basıp aracı kilitleyin. (Aynı anda alarmin hareket ve yana yatma dedektörlerinin\* de kapatıldığını unutmayın.)
  - > Motorun bir sonraki çalıştırılışında sistem sıfırlanır ve kombine gösterge panelinde alarmin hareket ve yana yatma dedektörlerinin ve deadlock güvenlik kilidi fonksiyonunun yeniden devreye girdiğini gösteren **Kilitler ve alarm Tam koruma** mesajı görüntülenir.

#### Kilitleme sistemi değiştirilecekse

- **EXIT** düğmesine basınız ve aracı kilitleyin.

#### **DİKKAT**

- Araç kilitletiğinde alarmin aktif hale geleceğini unutmayın.
- Kapılardan herhangi birisi içeriden açılırsa alarm tetiklenir.

Sürgü kilitler geçici olarak devre dışı bırakılmamışsa, yukarıdaki geçerlidir.

#### İlgili bilgiler

- **Anahtarsız Sürüş\*** - anahtar dili kilit açma (s. 172)



## 06 Kilitler ve alarm

### Çocuk güvenlik kilitleri - manuel etkinleştirme

Çocuk güvenlik kilitleri, çocukların arka kapıları içeriden açmasını önler.

Çocuk kilitleri arka kapıların dış kenarlarına yerleştirilmiş olup sadece kapılar açıkken erişilebilirler.

### Çocuk güvenlik kilitlerinin etkinleştirilmesi/devre dışı bırakılması

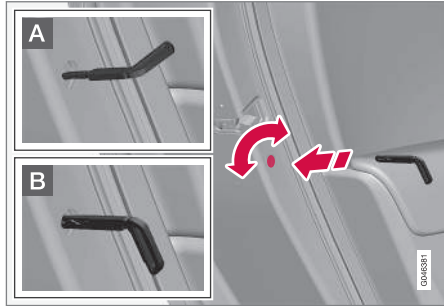

Çocuk güvenlik kilitleri ile, manuel kapı kilitleri (s. 174) ile karıştırılmamalıdır.

- Düğmeyi döndürmek için uzaktan kumanda anahtarının ayrılabilir anahtar dilini (s. 167) kullanın.

- A** Kapı içeriden açılmaya karşı bloke edilir.
- B** Kapı hem dışarıdan hem de içeriden açılabilir.

### **i** DİKKAT

- Bir kapı düğmesi aynı anda her iki arka kapiya değil, sadece ilgili kapiya kumada eder.
- Elektronik çocuk güvenlik kilidi olan arabalarda manuel bir çocuk kilidi bulunmaz.

### İlgili bilgiler

- Çocuk güvenlik kilitleri - elektrikli etkinleştirme\* (s. 180)
- Kilitleme/kilit açma - içeriden (s. 175)

### Çocuk güvenlik kilitleri - elektrikli etkinleştirme\*

Çocuk güvenlik kilitleri, çocukların arka kapıları içeriden açmasını önler.

### Çalıştırılması

Çocuk güvenlik kilitleri konumundan **0**'den daha yüksek tüm anahtar konumları (s. 79)'ndan devreye alınabilir/devre dışı bırakılabilir. Devreye alma/devre dışı bırakma motor kapatıldıktan sonra 2 dakikaya kadar yapılabilir, hiçbir kapının açılmaması sağlanır.



Kumanda paneli sürücü kapısı.

1. Motoru çalıştırın veya anahtarı **0** konumundan yüksek bir konuma getirin.

\* İsteğe bağlı/aksesuar, daha fazla bilgi için bkz. Giriş.



2. Sürücü kapısı kontrol panelindeki düğmeye basınız.
- > Bilgi ekranında **Arka çocuk kilidi etkinleştirildi** mesajı gösterilir ve düğme lambası yanar - kilitler devrededir.

Elektrikli çocuk güvenlik kilidi devrede olduğunda:

- camlar sadece sürücü kapısı kumanda panelinden açılabilir
- kapılar içten açılmaz.

Motor kapatıldığında geçerli ayar kaydedilir - motor kapatıldığında çocuk kilitleri devredeyse, fonksiyon motor tekrar çalıştırılana kadar devrede kalır.

#### İlgili bilgiler

- Çocuk güvenlik kilitleri - manuel etkinleştirme (s. 180)
- Kilitleme/kilit açma - içeriden (s. 175)

#### Alarm

*Alarm, örneğin araca zorla girildiğinde uyarı veren bir aygıttır.*

Şu durumlarda devredeki alarm tetiklenir:

- bir kapı, motor kaputu veya yükleme kapağı açık
- yolcu bölmesinde hareket tespit edildiğinde (bir hareket detektörü\* takılıysa)
- araç kaldırıldığında ya da çekildiğinde (eğim detektörü\* takılmışsa)
- akü kablosu takılı değil
- siren devre dışı bırakıldığında.

Alarm sisteminde bir arıza varsa kombine gösterge panelinin bilgi ekranında bir mesaj görüntülenir. Böyle bir durumda bir servis ile irtibata geçiniz, yetkili bir Volvo servisi ile irtibat kurmanız önerilir.

#### İ DİKKAT

Hareket sensörleri yolcu bölmesinde bir hareket olduğunda alarmı tetikler - hava akımları da tespit edilir. Bu sebepten, araba bir cam veya yolcu bölmesi kaloriferi kullanıldığında da alarm verilir.

Bunu önlemek için: Arabadan çıkarken camları kapatın. Arabaya entegre bir yolcu bölmesi kaloriferi (veya taşınabilir bir elektrikli ısıtıcı) kullanılacak ise - hava kanallarından gelen hava akışını yolcu bölmesinin üstüne doğru değil, başka yönler doğru yönlendirin. Alternatif olarak, düşük alarm seviyesi kullanılabilir, Azaltılmış alarm seviyesi (s. 184).

#### İ DİKKAT

Alarm sisteminin parçalarını kendi başınıza tamir etmeye veya değiştirmeye çalışmayın. Bu tür denemeler sigorta şartlarını etkileyebilir.

#### Alarmın kurulması

- Uzaktan kumanda anahtarının kilitleme düğmesine basınız.

#### Alarmı devreden çıkartın

- Uzaktan kumanda anahtarının kilit açma düğmesine basınız.

#### Aktif bir alarmın kapatılması

- Uzaktan kumanda anahtarını kilit açma düğmesine basın veya uzaktan kumanda anahtarını kondağa takın.



## İlgili bilgiler

- Alarm - otomatik yeniden etkinleştirme (s. 182)
- Alarm - uzaktan kumanda anahtarı çalışmıyor (s. 183)

## Alarm göstergesi

Alarm göstergesi, alarm sistemi (s. 181)'nin durumunu gösterir.

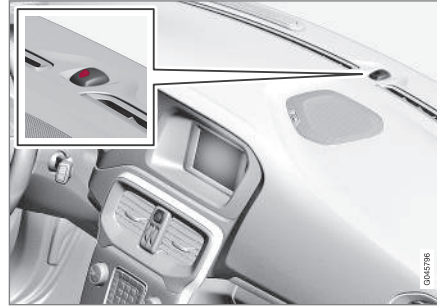

kilit göstergesi (s. 161) ile aynı LED'dir.

Gösterge panelde bulunan bir kırmızı LED, alarm sisteminin durumunu gösterir:

- LED yanmıyor – Alarm devrede değil
- LED saniyede bir kez yanıp sönüyor – Alarm devrededir
- Alarm devreden çıkartıldıktan sonra (ve uzaktan kumandalı anahtar kontağa takılana ve anahtar konumu I seçilene kadar) LED hızlı bir şekilde yanıp söner - Alarm tetiklenmiştir.

## Alarm - otomatik yeniden etkinleştirme

Otomatik yeniden etkinleştirme, aracın yanlışlıkla alarm (s. 181) kurulmadan bırakılmasını önler.

Araç uzaktan kumanda anahtarı (s. 159) kullanılarak açılırsa (ve alarm devreden çıkarılmışsa) ancak kapılardan hiç biri veya yüklenme kapağı 2 dakika içerisinde açılmazsa alarm otomatik olarak yeniden devreye sokulur. Aynı anda araç yeniden kilitlenir.

## İlgili bilgiler

- Alarm - otomatik etkinleştirme (s. 183)





### Alarm - otomatik etkinleştirme

Bazı ülkelerde sürücü kapısı açılmış ve daha sonra kapatılmışsa ve buna karşın araç tekrar kilitlememişse, alarm (s. 181) belirli bir gecikmeden sonra yeniden devreye girer.

### İlgili bilgiler

- Alarm sinyalleri (s. 183)

### Alarm - uzaktan kumanda anahtarı çalışmıyor

alarm (s. 181) uzaktan kumanda anahtarıyla devre dışı bırakılmıyorsa örneğin anahtarın pili (s. 168) bitmişse aracın kilidini açma, alarmını kapama ve motoru çalıştırma şu şekilde gerçekleştirilir:

1. Sol ön kapıyı çıkarılabilir anahtar dili (s. 172) ile açın.
  - > Alarm tetiklenir, sinyal lambaları yanıp söner ve siren duyulur.



2. Uzaktan kumanda anahtarını kontağa takınız.
  - > Alarm devreden çıkarılmıştır.

### Alarm sinyalleri

alarm (s. 181) tetiklendiğinde bir siren çalmaya başlar ve tüm sinyal lambaları yanıp söner.

- 30 saniye boyunca veya alarm kapatılana kadar bir siren duyulur. Bu alarmın kendi pili vardır ve aracın aküsünden bağımsız olarak çalışır.
- Sinyal lambaları 5 dakika boyunca veya alarm kapatılana kadar yanıp söner.



# 06 Kilitler ve alarm

## Azaltılmış alarm seviyesi

Kısıtlı koruma, hareket ve eğitim dedektörlerinin geçici olarak devre dışı bırakılabileceği anlamına gelir.

Alarmın kazara tetiklenmesini önlemek için - örneğin kilitli bir araçta bir köpek bırakıldığında veya aracın bir tren veya feribotta taşınması esnasında - hareket ve eğitim dedektörlerini geçici olarak devre dışı bırakınız.

Bu prosedür deadlock güvenlik kilidi fonksiyonlarının geçici olarak devreden çıkarılması ile aynıdır, bkz. Deadlock güvenlik kilidi fonksiyonu\* (s. 178).

## İlgili bilgiler

- Alarm (s. 181)
- Alarm göstergesi (s. 182)



## Tip onayı - uzaktan kumanda anahtar sistemi



Uzaktan kumanda anahtar sisteminin tip onayı tabloda yer almaktadır.

## Kilit sistemi, standart

| Ülke/Bölge |   |
|------------|---|
| AB, Çin    |  |

## Anahtarsız kilit sistemi (Anahtarsız sürüş)

| Ülke/Bölge |   |
|------------|---|
| AB         |  |
| Kore       |  |

| Ülke/Bölge |   |
|------------|---|
| Çin        |  |
| Hong Kong  |  |

## İlgili bilgiler

- Uzaktan kumanda anahtar (s. 159)

07

SÜRÜCÜ DESTEĐİ

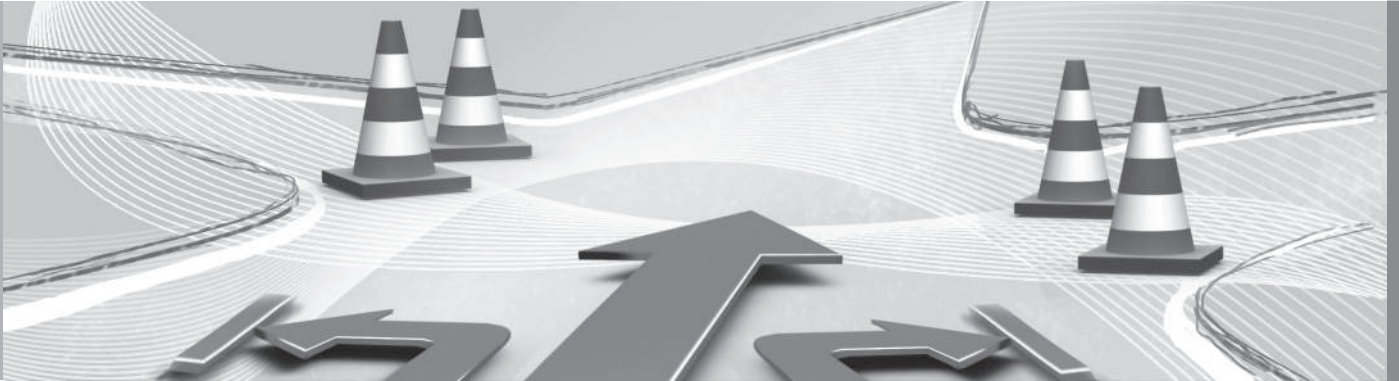



# 07 Sürücü desteği

## Elektronik denge kontrolü (ESC) - genel

Denge sistemi ESC (Electronic Stability Control), sürücünün patinaj yapmasını önlemeye yardımcı olur ve aracın çekişini iyileştirir.



Fren yapılırken ESC sisteminin devreye girişi bir darbe sesiyle fark edilebilir. Gaz pedalına basıldığında araç umulandan daha yavaş hızlanabilir.

### UYARI

Denge sistemi olan ESC bir destek fonksiyonudur ve her türlü yol koşullarındaki tüm olası sorunların üstesinden gelemez.

Aracın güvenli bir şekilde sürülmesi ve yürürlükteki kanun ve yol trafik yönetmeliklerine uyulması sorumluluğu her zaman sürücüye aittir.

ESC sistemi aşağıdaki fonksiyonlardan oluşur:

- Aktif Sapma Kontrolü
- Patinaj Kontrolü
- Çekiş kontrol sistemi
- Motor direnci kontrolü - EDC
- Viraj Çekiş Kontrolü - CTC
- Sürücü Direksiyon Tavsiyesi - DSR
- Römork Denge Yardımı\* - TSA

## Aktif Sapma Kontrolü

İşlev, aracı dengelemek için ayrı ayrı her tekerlekteki tahrik ve fren kuvvetini kontrol eder.

## Patinaj Kontrolü

Tahrik tekerleri alttaki yüzeye doğru kayarsa stabilite ve çekişi korumak için fonksiyon motor gücünü düşürür.

## Çekiş kontrol sistemi

Fonksiyon düşük hızlarda devrededir ve tahrik gücünü patinaj yapan tekerlekten patinaj yapmayan tekerleğe aktarır.

## Motor direnci kontrolü - EDC

EDC ((Engine Drag Control)), örneğin vites küçültürken veya kaygan yolda düşük viteste sürüş yaparken motor freni yapıldığında, tekerleklerin kontrol dışı kilitlenmesini önler.

Sürüş esnasında tekerleklerin kontrol dışı kilitlenmesi sürücünün araç hakimiyetini azaltır.

## Viraj Çekiş Kontrolü - CTC

CTC (Corner Traction Control) direksiyonun yetersiz dönüşlerini telafi eder ve virajda iç tekerlekte patinaj oluşmadan normalden daha yüksek bir hızlanmaya olanak sağlar, örneğin otoban girişindeki kavisli bağlantı yolundan hızla akan trafik hızına çıkarken.

## Sürücü Direksiyon Tavsiyesi - DSR

DSR (Driver Steering Recommendation) düşük çekiş olduğunda veya ABS sistemi devreye girdiğinde sürücünün aracı doğru yönde yönlendirmesine yardım eder.

DSR fonksiyonunun birincil rolü araç kayarken sürücüye aracı doğru yönlendirmesine yardım etmektir.

DSR maksimum çekiş sağlamak ve aracı dengelemek için aracın döndürülmesi gereken yöne doğru direksiyon simidinde hafif tork uygulayarak devreye girer.

## Römork Denge Yardımı\* - TSA<sup>1</sup>

Römork denge yardımı (s. 310) fonksiyonu, savrulmaya başladığında araç ve römorkun dengesinin korunmasını sağlar. Daha fazla bilgi için, bkz. Römorkla seyir (s. 304).



### DİKKAT

Sürücü **Sport** modunu seçtiğinde, bu işlev devre dışı kalır.

## İlgili bilgiler

- Elektronik denge kontrolü (ESC) - çalıştırma (s. 187)
- Elektronik denge kontrolü (ESC) - semboller ve mesajlar (s. 188)

<sup>1</sup> Trailer Stability Assist, Volvo orijinal çekme çubuğunun kurulumuna dahil edilmiştir.

\* İsteğe bağlı/aksesuar, daha fazla bilgi için bkz. Giriş.



## Elektronik denge kontrolü (ESC) - çalıştırma

### Seviye seçimi - Sport modu

ESC sistemi her zaman devrededir - devreden çıkartılamaz.



Ancak sürücü daha aktif bir sürüş deneyimi sağlayan **Sport** modunu seçebilir.

**Sport** modundayken sistem gaz pedalının, direksiyon simidi hareketlerinin ve viraj-

ların normal sürüşe kıyasla daha aktif olduğunu tespit eder ve devreye girip aracı dengelemeden önce arka bölümde belli bir seviyeye kadar kontrollü bir savrulma olmasına izin verir.

Örneğin sürücü gaz pedalını bırakarak kontrollü patinajı durdurursa ESC sistemi devreye girer ve aracın dengesini sağlar.

**Sport** modunda, araç saplandığında veya gevşek bir zeminde, örneğin kumda veya derin karda sürüş esnasında da azami çekiş sağlanır.

**Sport** modunu seçmek için:

**Sport** modu, MY CAR menü sisteminden seçili. Menü sisteminin açıklaması için, bkz. MY CAR (s. 113).



**Sport** modu, sürücü fonksiyon seçimini kaldırmaya veya motor kapatılınca kadar bu sembolün sabit ışıkla yanması vasıtasıyla kombine gösterge tablosunda gösterilir - motorun bir sonraki çalıştırılmasında ESC sistemi tekrar normal modundadır.

### İlgili bilgiler

- Elektronik denge kontrolü (ESC) - genel (s. 186)
- Elektronik denge kontrolü (ESC) - semboller ve mesajlar (s. 188)
- MY CAR (s. 113)



## 07 Sürücü desteği

### Elektronik denge kontrolü (ESC) - semboller ve mesajlar

Tablo

| Sembol | Mesaj                    | Teknik özellikler   |
|--------|--------------------------|---|
|        | ESC Geçici olarak KAPALI | Aşırı fren diski sıcaklığı yüzünden ESC sistemi geçici olarak düşürülmüştür - frenler soğuduğunda fonksiyon otomatik olarak tekrar etkinleştirilir.   |
|        | ESC Servis gerekli       | ESC sistemi devre dışıdır. <ul style="list-style-type: none"><li>• Aracı güvenli bir alanda durdurun, motoru kapatın ve tekrar çalıştırın.</li><li>• Mesaj kalmaya devam ediyorsa bir servise başvurunuz - yetkili bir Volvo servisi olması önerilir.</li></ul> |
|        | "Mesaj"                  | Kombine gösterge panelinde bir mesaj görünür - okuyun!  |
| ve<br> |                          |   |
|        | 2 saniyelik sabit ışık.  | Motor çalıştırıldığında yapılan sistem kontrolü.  |
|        | Yanıp sönen ışık.        | ESC sistemi etkinleştirildi.  |
|        | Sabit parlaklık.         | <b>Sport</b> modu etkinleştirildi.<br><b>NOT:</b> Bu modda ESC sistemi devreden çıkarılmaz - kısmen düşürülür.  |

**İlgili bilgiler**

- Elektronik denge kontrolü (ESC) - genel (s. 186)
- Elektronik denge kontrolü (ESC) - çalıştırma (s. 187)



## 07 Sürücü desteği

### Yol işareti bilgileri (RSI)

Yol işaret bilgileri fonksiyonu (RSI – Road Sign Information), sürücüye, aracın hangi yol işaretlerini geçtiğini hatırlamasında yardımcı olur.

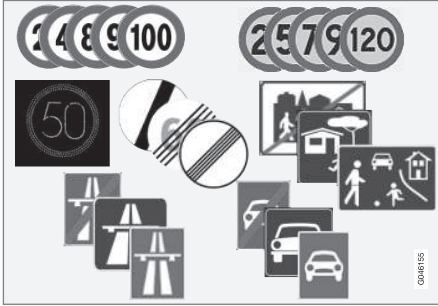

Hızla ilişkili<sup>2</sup> okunabilir işaretlere örnekler.

Yol işareti bilgileri fonksiyonu güncel hız, otolunun veya yolun başlangıcı/bitişi ve sollamanın yasak olduğu yerler hakkında bilgi verir. Hem motorize trafiğe açık bir otoyol/yol bilgisini hem de izin verilen azami hızı gösteren bir işaret geçilmişse, RSI izin verilen azami hız sembol işaretini göstermeye karar verecektir.

### UYARI

RSI her durumda çalışmaz, sadece ek yardımcı olarak tasarlanmıştır.

Sürücü, aracın güvenli bir şekilde sürülmesini ve yürürlükteki kanun ve yol trafik yönetmeliklerine uyulmasını sağlamak için daima azami sorumluluğu üstlenir.

### İlgili bilgiler

- Yol işareti bilgileri (RSI)\* - çalışması (s. 190)
- Yol işareti bilgileri (RSI)\* - kısıtlılıkları (s. 192)

### Yol işareti bilgileri (RSI)\* - çalışması

Yol işaret bilgileri fonksiyonu (RSI – Road Sign Information), sürücüye, aracın hangi yol işaretlerini geçtiğini hatırlamasında yardımcı olur. Fonksiyonun nasıl çalıştırıldığı aşağıda açıklanmıştır.

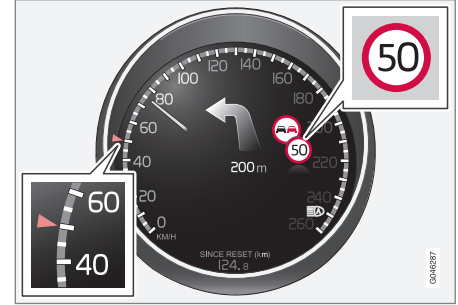

Kaydedilen hız bilgileri<sup>3</sup>.

RSI, zorunlu hızı gösteren bir yol tabelası kaydettiğinde tabela, gösterge panelinde bir sembol olarak görüntülenir.



Geçerli hız sınırı sembolü ile birlikte uygun olduğunda sollamanın yasak olduğunu gösteren bir tabela da görüntülenebilir.

<sup>2</sup> Kombine gösterge tablosunda görüntülenen yol işaretleri pazara bağlıdır - izimler yalnızca birkaç örnek gösterir.

<sup>3</sup> Kombine gösterge tablosunda gösterilen yol tabelaları pazara bağlıdır - kullanma kılavuzundaki resimler yalnızca birkaç örnek gösterirler.





### Kısıtlamanın veya otopanın bitimi

RSI'nin hız sınırının sonu ya da bir otoyolun sonu gibi diğer hızla ilgili bilgileri içeren bir işaret tespit ettiği durumlarda kombine gösterge panelinde buna karşılık gelen bir yol işareti yaklaşık 10 saniye boyunca görüntülenir.

Bu işaretlere örnekler şöyledir:

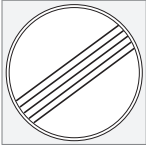

Bütün kısıtlamaların sonu.



Otopanın sonu.

Bunun ardından, işaret bilgisi, sonraki hıza ilişkin işaret saptanana dek saklıdır.

### İlave tabelalar

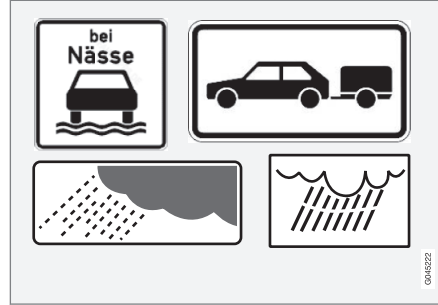

İlave tabelalara örnekler<sup>3</sup>.

Bazen aynı yol için farklı hız sınırlarını gösteren tabelalar yerleştirilmiştir - bu durumda ilave bir tabela, farklı hızların geçerli olduğu durumları gösterir. Yol bölümü örneğin yağmurda ve/veya siste kazalara daha açık olabilir.

Yağmurla ilgili ilave tabela sadece ön cam silecekleri kullanıldığında görüntülenir.

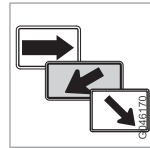

Bir çıkışta geçerli hız, bazı pazarlarda ok içeren ilave bir tabela vasıtasıyla gösterilir.

Bu tip ilave tabelaya bağlantılı hız tabelaları, sadece sürücü sinyal lambasını kullandığında görüntülenir.

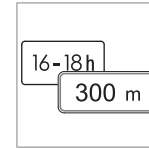

Bazı hızlar ancak örn. belirli bir mesafe veya saat diliminden sonra geçerlidir. Hızı gösteren ek bir sembolün altında "boş bir çerçeve" ile sürücünün dikkati çekilir.

### Ek bilgilerin gösterilmesi



Kombina gösterge tablosunun altında boş çerçeve şeklindeki ek işaret için sembol, RSI'nin geçerli hız sınırı için takviye bilgi ile ek bir işaret saptadığı anlamına gelir.

### Yol işareti bilgileri Açık/Kapalı



Kombine gösterge tablosunun hız sembollerini görüntülemesi devre dışı bırakılabilir.

RSI işlevini devreden çıkarmak için:

- **MY CAR MY CAR** (s. 113) menü sisteminde fonksiyonu arayın, **Trafik işareti**

<sup>3</sup> Kombine gösterge tablosunda gösterilen yol tabelaları pazara bağlıdır - kullanma kılavuzundaki resimler yalnızca birkaç örnek gösterirler.



## 07 Sürücü desteği



**bilgileri** (Road Sign Information On) işaretini kaldırmak ve **EXIT** ile çıkın.

### Hız Uyarısı - Aç/Kapa



Sürücü, geçerli hız sınırı 5 km/sa (3 mph) veya daha fazla aşıldığında bir uyarı almayı tercih edebilir. Bu uyarı, bu hız aşıldığında geçici olarak yanıp sönen geçerli maksimum hızı gösteren sembole verilir.

Hız uyarısını etkinleştirmek için:

- **MY CAR MY CAR** (s. 113) menü sisteminde fonksiyonu arayın, **Hız uyarısı** (Speed Alert)'i işaretleyin ve **EXIT** ile çıkın.

### İlgili bilgiler

- Yol işareti bilgileri (RSI) (s. 190)
- Yol işareti bilgileri (RSI)\* - kısıtlılıkları (s. 192)
- MY CAR (s. 113)

### Yol işareti bilgileri (RSI)\* - kısıtlılıkları

*Yol işaret bilgileri fonksiyonu (RSI – Road Sign Information), sürücüye, aracın hangi yol işaretlerini geçtiğini hatırlamasında yardımcı olur. Fonksiyonun aşağıdaki kısıtlılıklara sahiptir.*

RSI fonksiyonunun kamera sensörü tıpkı insan gözü gibi kısıtlılıklara sahiptir. Bu konuyla ilgili kamer sensörü kısıtlılıkları (bkz. sayfa (s. 233)) başlıklı bölümde daha fazla bilgi edinebilirsiniz.

Geçerli hız sınırı hakkında dolaylı bilgi veren işaretler, örneğin, kentlerin/kasabaların ad levhaları RSI fonksiyonu tarafından kaydedilmez.

Bu fonksiyonu engelleyebilecek diğer bazı örnekler şunlardır:

- Solgun işaretler
- Virajlara yerleştirilmiş işaretler
- Döndürülmüş veya hasar görmüş işaretler
- Gizlenmiş veya kötü konuşlanmış işaretler
- Tamamen veya kısmen don, kar ve/veya kirle kaplanmış işaretler.

### İlgili bilgiler

- Yol işareti bilgileri (RSI) (s. 190)
- Yol işareti bilgileri (RSI)\* - çalışması (s. 190)

### Hız sınırlayıcı\*

*(Speed Limiter) bir tür ters hız denetimi olarak düşünülebilir - sürücü hızı gaz pedaliyle ayarlar ancak hız sınırlayıcısı tarafından önceden seçilmiş/ayarlanmış bir hızı kazara aşması önlenir.*

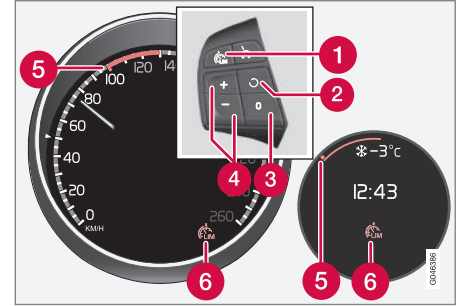

*Direksiyon simidi tuş takımı ve kombine gösterge paneli Dijital ve Analog.*

- 1 Hız sınırlayıcı - Aç/Kapa.
- 2 Bekleme modu sonlanır ve kayıtlı hız başlatılır.
- 3 Bekleme modu
- 4 Maksimum hızı devreye sokun ve ayarlayın.
- 5 Seçilen hız
- 6 Hız sabitleyici etkin



### İlgili bilgiler

- Hız sınırlayıcı\* - başlarken (s. 193)
- Hız sınırlayıcı - geçici olarak devre dışı bırakma ve bekleme modu\* (s. 194)
- Hız sınırlayıcı\* - Hız aşımı alarmı (s. 195)
- Hız sınırlayıcı\* - devreden çıkartılması (s. 196)

### Hız sınırlayıcı\* - başlarken

(Speed Limiter) bir tür ters hız denetimi olarak düşünülebilir - sürücü hızı gaz pedalıyla ayarlar ancak hız sınırlayıcısı tarafından önceden seçilmiş/ayarlanmış bir hızı kazara aşması önlenir.

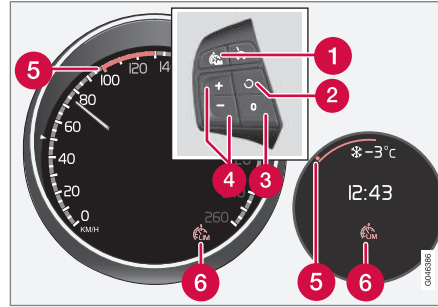

Direksiyon simidi tuş takımı ve kombine gösterge paneli Dijital ve Analog.



- 1 Hız sınırlayıcı - Aç/Kapa.
- 2 Bekleme modu sonlanır ve kayıtlı hız başlatılır.
- 3 Bekleme modu
- 4 Maksimum hızı devreye sokun ve ayarlayın.
- 5 Seçilen hız
- 6 Hız sabitleyici etkin

### Açın ve devreye sokun



Hız sınırlayıcı etkinken, sembolü (6) kombine gösterge tablosunda ayarlanan maksimum hızın yanında bir işaret (5) ile birlikte gösterilir.

Hafızadaki mümkün olan en yüksek hızın seçimi ve kaydedilmesi hem hareket halindeyken hem de sabitken yapılabilir.

### Otomobili sürerken

1. Hız sınırlayıcıyı açmak için direksiyon simidi düğmesine  basın.
  - > Kombine gösterge panelinde hız sınırlayıcı sembolü (6) yanar.
2. Araç istenen en yüksek olası hızda hareket halindeyken: Kombine gösterge panelinde istenen azami hızın yanında bir işaret (5) gösterilinceye kadar  veya  direksiyon simidi düğmelerinden birine basınız.
  - > O zaman hız sınırlayıcı etkinleşir ve seçilen maksimum hız hafızaya kaydedilir.

### Hareketsizken

1. Hız sınırlayıcıyı açmak için direksiyon simidi düğmesine  basın.
2. Kombine gösterge panelinde istenen azami hızın yanında bir işaret (5) gösterilinceye kadar  düğmesiyle dolaşın.
  - > O zaman hız sınırlayıcı etkinleşir ve seçilen maksimum hız hafızaya kaydedilir.



## İlgili bilgiler

- Hız sınırlayıcı\* (s. 192)

## Hız sınırlayıcı\* - hızın değiştirilmesi

### Kayıtlı hızın değiştirilmesi

Kaydedilen mak. hız **+** veya **-** direksiyon simidi düğmesine kısa veya uzun basılarak değiştirilir.

+/- 5 km/sa (+/- 5 mph) ayarı için:

- Kısa basışlar yapın - her basışta +/- 5 km/sa (+/- 5 mph) verilir.

+/- 1 km/sa (+/- 1 mph) ayarı için:

- Düğmeyi basılı tutunuz ve istenen maksimum hıza gelince serbest bırakınız.

Belleğe en son basılmış olan kaydedilir.

### İlgili bilgiler

- Hız sınırlayıcı\* (s. 192)

## Hız sınırlayıcı - geçici olarak devre dışı bırakma ve bekleme modu\*

Hız sınırlayıcı (Speed Limiter) bir tür ters hız denetimi olarak düşünülebilir - sürücü hızı gaz pedalyla ayarlar ancak hız sınırlayıcısı tarafından önceden seçilmiş/ayarlanmış bir hızı kazara aşması önlenir.

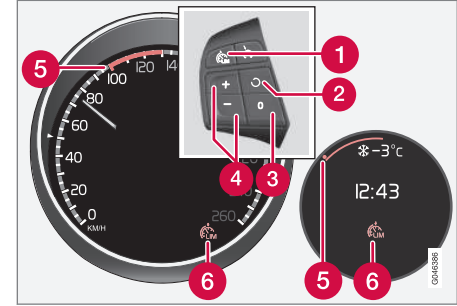

Direksiyon simidi tuş takımı ve gösterge paneli Dijital ve Analog.

- 1 Hız sınırlayıcı - Aç/Kapa.
- 2 Bekleme modu sonlanır ve kayıtlı hız başlatılır.
- 3 Bekleme modu
- 4 Maksimum hızı devreye sokun ve ayarlayın.
- 5 Seçilen hız
- 6 Hız sabitleyici etkin



### Geçici olarak devreden çıkarma - bekleme modu

Hız sınırlayıcısını geçici olarak devreden çıkarmak ve bekleme moduna getirmek için:

-  düğmesine basınız.
  - > Kombine gösterge panelindeki işaret (5) rengi YEŞİL'den BEYAZ'a (Dijital) veya BEYAZ'dan GRİ'ye (Analog) değişir ve sürücü geçici bir süreliğine ayarlanmış maksimum hızı aşabilir.

Hız sabitleyici  üstüne bir basış ile yeniden etkinleştirilir. Bundan sonra işaret (5) rengi BEYAZ'dan YEŞİL'e (Dijital) veya GRİ'den BEYAZ'a (Analog) değişir ve aracın maksimum hızı yeniden sınırlanır.

### Gaz pedalyla geçici olarak devreden çıkarma

Hız sınırlayıcısı gaz pedalyla da bekleme moduna alınabilir, örneğin aracı bir durumdan hızla kurtarmak için:

- Gaz pedalına sonuna kadar basın.
  - > Kombine gösterge paneli, kaydedilen maksimum hızı renkli bir işaret (5) ile gösterir ve sürücü geçici olarak maksimum hızı aşabilir - işaret (5) bu sırada YEŞİL'den BEYAZ'a (Dijital) veya BEYAZ'dan GRİ'ye (Analog) değişir.

Gaz pedalının bırakılmasının ardından hız sabitleyici otomatik olarak yeniden etkinleştirilir ve aracın hızı seçilen/kayıtlı maksimum hızın altına düşürülür - işaret (5) rengi BEYAZ'dan YEŞİL'e (Dijital) veya GRİ'den BEYAZ'a (Analog) değişir ve aracın maksimum hızı yeniden kısıtlanmış olur.

### İlgili bilgiler

- Hız sınırlayıcı\* (s. 192)



### Hız sınırlayıcı\* - Hız aşımı alarmı

*(Speed Limiter) bir tür ters cruise control olarak düşünülebilir - sürücü hızı gaz pedalyla ayarlar, ancak hız sınırlayıcısı tarafından önceden seçilmiş/ayarlanmış bir hızı yanlışlıkla aşması engellenir.*

Rampalarda hız sınırlayıcısının motor freni etkisi yetersiz kalabilir ve seçilen azami hız aşılabılır. Bu durum sürücüye bir sesli ikazla bildirilir. Sürücü seçilen azami hızın altına yavaşlayana kadar sinyal devrede kalır.



### DİKKAT

Son yarım dakika içerisinde  veya  düğmelerinden herhangi birine basılmamış olması kaydıyla hız, en az 3 km/sa(yaklaşık 2 mph) aşıldığında alarm ancak 5 saniye sonra etkinleşir.

### İlgili bilgiler

- Hız sınırlayıcı\* (s. 192)





## 07 Sürücü desteği

### Hız sınırlayıcı\* - devreden çıkartılması

(Speed Limiter) bir tür ters hız denetimi olarak düşünülebilir - sürücü hızı gaz pedaliyle ayarlar ancak hız sınırlayıcısı tarafından önceden seçilmiş/ayarlanmış bir hızı kazara aşması önlenir.

Hız sınırlayıcısını devreden çıkarmak için:

- Direksiyon simidi düğmesine  basın.
  - > Kombine gösterge tablosundaki (s. 192) hız sınırlayıcı simgesi ve ayarlanmış hız işareti söner. Seçilen ve kaydedilen hız böylece hafızadan silinir ve  düğmesiyle tekrar başlatılamaz.
- Sürücü hernagi bir sınırlama olmaksızın hız seçmek için gaz pedalını kullanabilir.

### İlgili bilgiler

- Hız sınırlayıcı\* (s. 192)

### Cruise control\*

Hız sabitleme sistemi (CC – Cruise Control) sürücünün sabit bir hızı korumasına, bunun sonucunda otoyollarda ve düzenli trafik akışı olan uzun, dümdüz yollarda daha rahat bir sürüş yapmasına yardımcı olur.

### Genel bakış

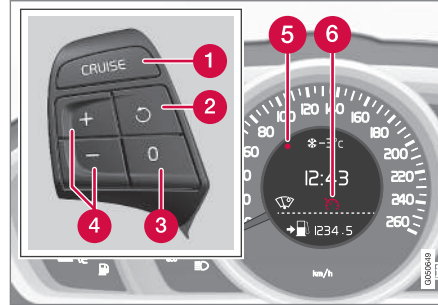

Direksiyon simidi düğmeleri ve hız sınırlayıcısız<sup>4</sup> araçların içindeki kombine gösterge paneli.

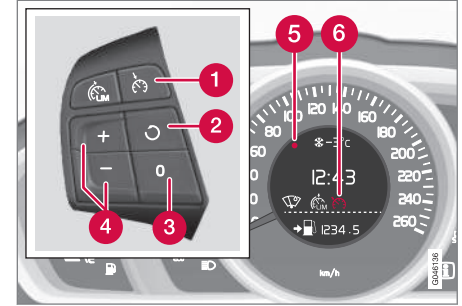

Direksiyon simidi düğmeleri ve hız sınırlayıcı ile araçların içindeki kombine gösterge paneli<sup>4</sup>.

- 1 Cruise control - Aç/Kapa.
- 2 Bekleme modu sonlanır ve kayıtlı hız başlatılır.
- 3 Bekleme modu
- 4 Hızı devreye sokun ve ayarlayın.
- 5 Seçilen hız (GRİ = Bekleme modu).
- 6 Hız sabitleyici etkin - BEYAZ sembol (GRİ = Bekleme modu).

<sup>4</sup> Bir Volvo yetkili satıcısı her bir ilgili pazarda neyin geçerli olduğuna dair bilgi güncellemesi yapmıştır.

\* İsteğe bağlı/aksesuar, daha fazla bilgi için bkz. Giriş.



## ! UYARI

Seyir kontrolü uygun hız ve/veya uygun mesafe sağlamadığı zamanlarda, sürücü her zaman trafik durumunu gözetmeli ve müdahale etmelidir.

Sürücü, aracın güvenli bir şekilde sürülmesini sağlamak için daima azami sorumluluğu üstlenir.

### İlgili bilgiler

- Cruise control\* - hızın yönetilmesi (s. 197)
- Cruise control\* geçici olarak devre dışı bırakma ve bekleme modu (s. 198)
- Cruise control\* - Ayarlı hızı sürdür (s. 200)
- Cruise control\* - devre dışı bırakılması (s. 201)
- Adaptif cruise control sistemi (ACC)\* (s. 201)

### Cruise control\* - hızın yönetilmesi

Kayıtlı hızı etkinleştirmek, ayarlamak ve değiştirmek mümkündür.

#### Hız etkinleştirilmesi ve ayarlanması

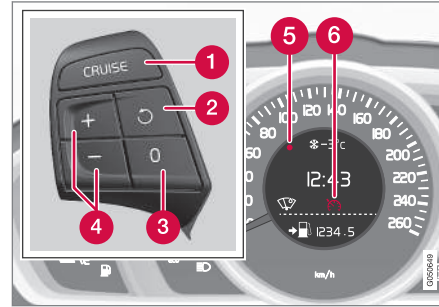

Direksiyon simidi düğmeleri ve hız sınırlayıcısız<sup>5</sup> araçların içindeki gösterge ekranı.

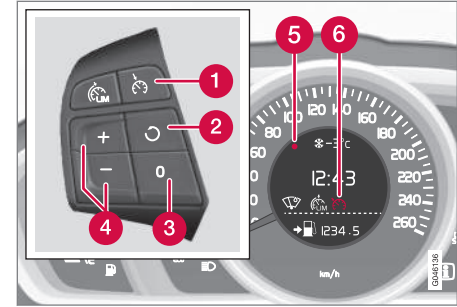



Direksiyon simidi düğmeleri ve hız sınırlayıcı<sup>5</sup> araçların içindeki gösterge ekranı.

#### Seyir Kontrolünü çalıştırmak için:

- Direksiyon simidi **CRUISE** (hız sınırlayıcı **olmadan**) veya  (hız sınırlayıcı **ile**) düğmesine basın.
- > Kombine gösterge tablosundaki cruise control sembolü (6) yanar - cruise control, bekleme modundadır.

#### Hız sabitleme sistemini etkinleştirmek için:

- İstenen hızdayken direksiyon simidindeki  veya  düğmesine basınız.
- > Mevcut hız hafızaya kaydedilir ve kombine gösterge tablosunun işareti (5) seçilen hızda yanar ve sembol (6) GRI'den BEYAZ'a değişir - araç daha sonra kayıtlı hızı takip eder.

<sup>5</sup> Bir Volvo yetkili satıcısı her bir ilgili pazarda neyin geçerli olduğuna dair bilgi güncellemesi yapmıştır.





## 07 Sürücü desteği



### DİKKAT

Cruise Control 30 km/sa(20 mph) altındaki hızlarda çalıştırılmaz.

### Kayıtlı hızın değiştirilmesi

Kaydedilen hız  veya  direksiyon simidi düğmesine kısa veya uzun basılarak değiştirilir.

+/- 5 km/sa (+/- 5 mph) ayarı için:

- Kısa basışlar yapın - her basışta +/- 5 km/sa (+/- 5 mph) verilir.

+/- 1 km/sa (+/- 1 mph) ayarı için:

- Düğmeyi basılı tutunuz ve istenen hıza gelince serbest bırakınız.

Belleğe en son basılmış olan kaydedilir.

 düğmesine basmadan önce gaz pedalını kullanarak hız arttırılmışsa bu durumda kaydedilen hız, düğmeye basıldığı andaki araç hızıdır.

Örneğin sollama yaparken gaz pedalıyla hızın geçici olarak arttırılması cruise control ayarını etkilemez - gaz pedalı bırakıldığında araç en son kaydedilmiş hıza geri döner.

### DİKKAT

Hız Denetimi düğmelerinden herhangi biri birkaç dakikadan fazla basılı tutulursa, bloke olur ve devre dışı kalır. Hız Denetimi yeniden etkinleştirmek için, araç durdurulmalı ve motor yeniden çalıştırılmalıdır.

### İlgili bilgiler

- Cruise control\* (s. 196)

### Cruise control\* geçici olarak devre dışı bırakma ve bekleme modu

Fonksiyon, geçici olarak devre dışı bırakılabilir ve bekleme moduna ayarlanabilir.





### Geçici olarak devreden çıkarma - bekleme modu

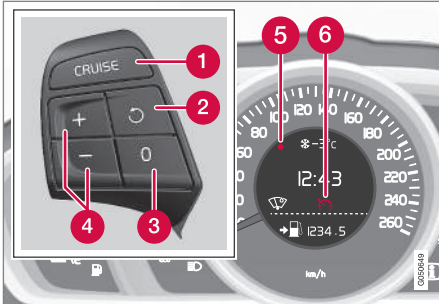

Direksiyon simidi düğmeleri ve hız sınırlayıcısız<sup>6</sup> araçların içindeki gösterge ekranı.

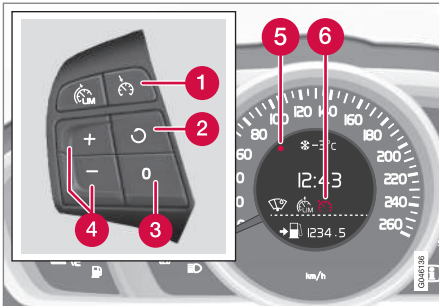

Direksiyon simidi düğmeleri ve hız sınırlayıcılı<sup>6</sup> araçların içindeki gösterge ekranı.

Hız sabitleme sistemini geçici olarak devreden çıkartıp bekleme moduna almak için:

- **0** düğmesine basınız.
- > Kombine gösterge tablosunun işaret (5) ve sembol (6) rengi BEYAZ'dan GRİ'ye değişir - cruise control geçici olarak devre dışı bırakılır.

### Sürücü müdahalesi nedeniyle bekleme modu

Aşağıdaki durumlarda hız sabitleme sistemi geçici olarak devreden çıkar ve otomatik olarak bekleme moduna geçer:

- ayak freni kullanıldığında
- debriyaj pedalı 1 dakikadan uzun bir süre basılıysa<sup>7</sup>
- Vites kolu/seçici n konumuna getirilir
- sürücü 1 dakikadan uzun süreliğine kayıtlı hızdan daha yüksek bir hızı sürdürürse.

Sürücünün bundan sonra hızı ayarlaması gerekir.

Örneğin sollama yaparken gaz pedalıyla hızın geçici olarak artırılması ayarı etkilemez - gaz pedalı bırakıldığında araç en son kaydedilmiş hıza geri döner.

### Otomatik bekleme modu

Aşağıdaki durumlarda cruise control geçici olarak devreden çıkar ve bekleme moduna geçer:

- tekerleklerde çekiş kaybolduğunda
- motor devri çok düşük/yüksek
- hız 30 km/sa (20 mph) altına düşer

Sürücünün bundan sonra hızı ayarlaması gerekir.

### İlgili bilgiler

- Cruise control\* (s. 196)
- Cruise control\* - hızın yönetilmesi (s. 197)
- Cruise control\* - Ayarlı hızı sürdür (s. 200)
- Cruise control\* - devre dışı bırakılması (s. 201)

<sup>6</sup> Bir Volvo yetkilisi her bir ilgili pazarda neyin geçerli olduğuna dair bilgi güncellemesi yapmıştır.

<sup>7</sup> Devreden çıkarmaya veya daha yüksek veya düşük bir vitese geçişe bekleme modu dahil değildir.



## 07 Sürücü desteği

### Cruise control\* - Ayarlı hız sürdür

Cruise control (s. 196) (CC – Cruise Control), sürücüye sabit bir hız korumada yardımcı olur.

Geçici olarak devre dışı bırakma ve bekleme modu (s. 198) sonrasında ayarlı hızı geri dönmek mümkündür.

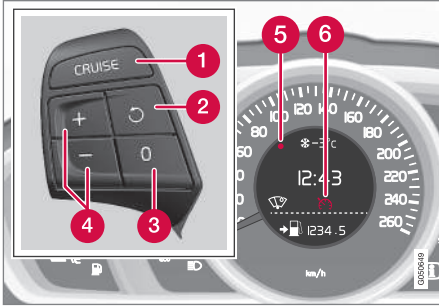

Direksiyon simidi düğmeleri ve hız sınırlayıcı-sız araçların içindeki gösterge ekranı.

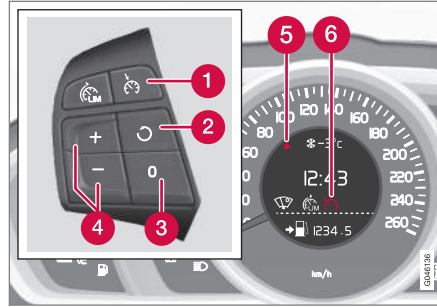

Direksiyon simidi düğmeleri ve hız sınırlayıcı araçların içindeki gösterge ekranı.

Hız sabitleme sistemini bekleme modundan yeniden etkinleştirmek için:

- Direksiyon simidi düğmesine  basın.
- > Kombine gösterge tablosunun işareti (5) seçilen hızda yanar ve sembol (6) BEYAZ-DAN GRİYE değişir - ardından araç en son kaydedilen hızda devam eder.

### DİKKAT

 seçmek suretiyle hız devam ettirildikten sonra, belirgin bir hız artışı meydana gelebilir.

### İlgili bilgiler

- Cruise control\* (s. 196)
- Cruise control\* - hızın yönetilmesi (s. 197)

- Cruise control\* geçici olarak devre dışı bırakma ve bekleme modu (s. 198)
- Cruise control\* - devre dışı bırakılması (s. 201)

\* Bir Volvo yetkili satıcısı her bir ilgili pazarda neyin geçerli olduğuna dair bilgi güncellemesi yapmıştır.



### Cruise control\* - devre dışı bırakılması

Burada, sistemin nasıl devre dışı bırakılacağı anlatılmaktadır.

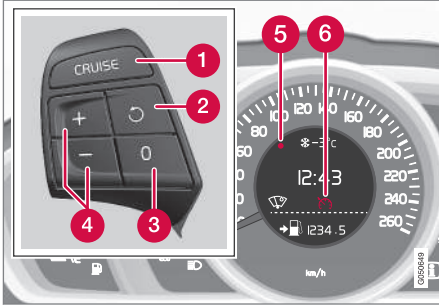

Direksiyon simidi düğmeleri ve hız sınırlayıcı<sup>9</sup> araçların içindeki gösterge ekranı.

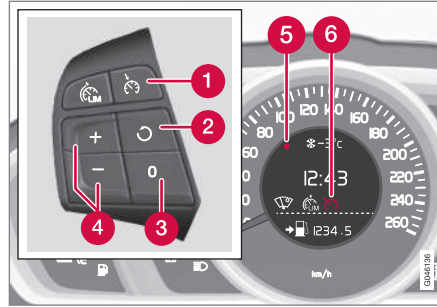

Direksiyon simidi düğmeleri ve hız sınırlayıcı<sup>9</sup> araçların içindeki gösterge ekranı.

Hız sabitleme sistemi direksiyon simidi düğmesiyle (1) veya motoru durdurarak kapatılır - kaydedilmiş hız hafızadan silinir ve  düğmesiyle tekrar başlatılamaz.

#### İlgili bilgiler

- Cruise control\* (s. 196)
- Cruise control\* - hızın yönetilmesi (s. 197)
- Cruise control\* geçici olarak devre dışı bırakma ve bekleme modu (s. 198)
- Cruise control\* - Ayarlı hızı sürdür (s. 200)

### Adaptif cruise control sistemi (ACC)\*

Adaptif cruise control (ACC – Adaptive Cruise Control) önündeki araçla öncede seçilen bir zaman aralığıyla birlikte sürücünün sabit bir hızı korumasına yardımcı olur.

Adaptif cruise control sistemi, uzun yolculuklarda yumuşak bir trafik akışının olduğu ottoyollarda ve uzun, dümdüz ana yollarda daha konforlu bir sürüş deneyimi sağlar.

Sürücü istediği hızı (s. 205) ve önündeki araçla arasındaki zaman aralığını ayarlar. Radar algılayıcısı aracın önünde daha yavaş bir araç tespit ettiğinde hız otomatik olarak buna uyarlanır. Yol boşaldığında araç tekrar seçilmiş hıza geri döner.

Adaptif cruise control sistemi kapatılmış veya bekleme moduna alınmışken araç önündeki bir araca çok yaklaşırsa, sürücü, kısa mesafe hakkında bir Mesafe Uyarısı (s. 217) aracılığıyla uyarılır.

<sup>9</sup> Bir Volvo yetkili satıcısı her bir ilgili pazarda neyin geçerli olduğuna dair bilgi güncellemesi yapmıştır.



## 07 Sürücü desteği



### **! UYARI**

Bilgisayarlı hız denetimi uygun hız ya da uygun mesafe sağlamadığı zamanlarda, sürücü her zaman trafik durumunu gözetmeli ve müdahale etmelidir.

Bilgisayarlı hız denetimi tüm trafiği, hava ve yol durumunu kontrol edemez.

Kullanımdan önce sürücünün bilmesi gereken sınırlamalarını öğrenmek için, kullanım kılavuzunda Adaptif cruise control ile ilgili tüm bölümleri okuyun.

Bilgisayarlı hız denetimi kullanıldığında bile sürücü her zaman doğru mesafe ve hızı sağlama sorumluluğunu taşımaktadır.

### **! ÖNEMLİ**

Bilgisayarlı hız denetimi bileşenlerinin bakımı yalnızca bir serviste gerçekleştirilmelidir - yetkili bir Volvo servisi önerilir.

### **Otomatik şanzıman**

Otomatik şanzımanlı araçlar, adaptif cruise control sisteminin Queue assistance (s. 209) fonksiyonu sayesinde daha gelişmiş bir fonksiyonelliğe sahiptir.

### **İlgili bilgiler**

- Adaptif cruise control\* - fonksiyonu (s. 202)
- Adaptif cruise control\* - genel bakış (s. 204)

- Adaptif cruise control\* - hızın yönetilmesi (s. 205)
- Adaptif cruise control\* - zaman aralığını ayarlama (s. 206)
- Adaptif cruise control\* - geçici olarak devre dışı bırakma ve bekleme modu (s. 207)
- Adaptif cruise control\* - başka bir aracın sollanması (s. 208)
- Adaptif cruise control\* - devre dışı bırakılması (s. 209)
- Adaptif Cruise Control\* - queue assistance (s. 209)
- Adaptif cruise control\* - cruise control fonksiyonunu değiştirin (s. 211)
- Radar sensörü (s. 211)
- Radar sensörü - kısıtlılıkları (s. 212)
- Adaptif cruise control\* - arıza izleme ve eylem (s. 214)
- Adaptif cruise control\* - semboller ve mesajlar (s. 215)

### **Adaptif cruise control\* - fonksiyonu**

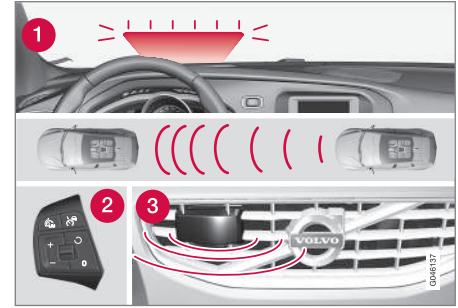

Fonksiyonlara genel bakış<sup>10</sup>.

- 1 Uyarı lambası - sürücünün fren yapması gerekiyor
- 2 Direksiyon (s. 85) tuş takımı
- 3 Radar sensörü (s. 211)

Adaptif cruise control sistemi, bir cruise control sistemi ve bir koordineli boşluk sisteminin oluşur.

<sup>10</sup> NOT: Resim şematiktir - ayrıntıların aracın modeline göre farklılık gösterebilir.

\* İsteğe bağlı/aksesuar, daha fazla bilgi için bkz. Giriş.



### ! UYARI

Adaptif hız sabitleyici bir çarpışma önleme sistemi değildir. Önde bulunan bir araç sistem tarafından algılanmazsa, sürücüyü duruma müdahale etmelidir.

Bilgisayarlı hız denetimi insanlar, hayvanlar ve bisiklet veya motosiklet gibi küçük araçlar için fren yapmaz. Karşıdan gelen, yavaş hareket eden ve duran araçlar ve nesneler için de fren yapmaz.

Adaptif hız sabitleyiciyi örneğin şehir trafiğinde, yoğun trafikte, kavşaklarda, kaygan yollarda, sulu veya sulu karlı yollarda, yoğun kar ve yağmur altında, görüş zayıf ve virajlı ya da kaygan yollarda kullanmayın.

Aracın önündeki mesafe genellikle bir radar sensörü tarafından ölçülür. Cruise control fonksiyonu hızlanarak ve frenleme yaparak hızı kontrol eder. Frenlerin uyarlanabilir hız sabitleme sistemi tarafından kullanılıyorken hafif bir ses çıkarması normaldir.

### ! UYARI

Fren pedalı adaptif hız denetimi fren yaptığında çalışır. Sıkışma ihtimalini önlemek için, ayağınızı fren pedalının altına koymayın.

Adaptif cruise control aynı şeritte yer alan öndeki aracı sürücü tarafından belirlenmiş bir zaman aralığı (s. 206) dahilinde takip etmeyi amaçlar. Radar sensörü önündeki herhangi bir aracı göremezse araç ayarlanan ve sürücü tarafından kaydedilen hızı korur. Bu durum aynı zamanda aracın öndeki hızı kaydedilen hızı geçtiğinde de gerçekleşir.

Adaptif cruise control sisteminin amacı, hız sorunsuz bir biçimde kontrol etmektir. Ani fren gerektiren durumlarda sürücünün kendisinin fren yapması gerekir. Bu durum, hızda büyük farklar olursa veya öndeki araç sert fren yaparsa geçerli olur. Radar sensörünün kısıtlılıkları yüzünden (s. 212), çok beklenmedik zamanlarda fren yapılabilir veya hiç fren yapılmaz.

Adaptif cruise control 30 km/sa<sup>11</sup> (20 mph) ile 200 km/sa (125 mph) arasındaki hızlarda seyreden diğer bir aracı takip etmek için kullanılabilir. Hız 30 km/sa (20 mph) altına düşerse veya motor devri çok düşerse cruise control bekleme modu ayarlanır, bu noktada otomatik frenleme durur - sürücünün öndeki araca güvenli mesafeyi koruma görevini kendinin üstlenmesi gerekir.

### Uyarı lambası - sürücünün fren yapması gerekiyor

Adaptif cruise control, aracın frenleme kapasitesinin yaklaşık %40'ına eşdeğer bir frenleme kapasitesine sahiptir.

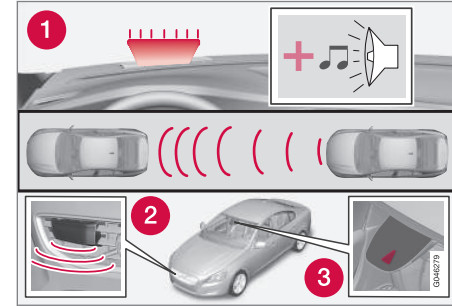

1. Çarpışma uyarı sistemi uyarı lambası ve uyarı sesi<sup>12</sup>.

Aracın adaptif cruise control sisteminin kapasitesinden daha sert fren yapması gerekiyorsa ve sürücü fren yapmazsa, hız sabitleme sistemi acil müdahale gerektiği hususunda sürücüyü uyararak için Çarpışma uyarı sistemi (s. 227) uyarı lambasını ve uyarı sesini kullanarak sürücüyü acil müdahale gerektiği konusunda ikaz eder.

<sup>11</sup> Queue Assistant(s. 209) otomatik şanzımanlı araçlarda 0-200 km/sa. (0-125 mph) arasındaki hızlarda çalışabilir.

<sup>12</sup> NOT: Resim şematiktir - ayrıntılar aracın modeline göre değişebilir.



## 07 Sürücü desteği



### **DİKKAT**

Güçlü güneş ışığında veya güneş gözlükle-riyle ikaz lambası zor görülebilir.

### **UYARI**

Adaptif hız denetimi yalnızca radar sensö-rünün algıladığı araçlarla ilgili uyarıda bulu-nur. Dolayısıyla ikaz verilmeyebilir veya belirli bir gecikmeyle birlikte verilebilir. Gerekli olduğunda, fren yapmadan ikaz beklemeyin.

### **Rampalar ve/veya ağır yük**

Adaptif cruise control'ün esas olarak düz yol-larda kullanılmak üzere tasarlandığını aklınız-dan çıkarmayın. Ağır bir yük ya da bir römork ile dik bir yokuştan aşağıya doğru sürülürken öndeki araçtan uygun uzaklık mesafesini korumak konusunda zorlanabilir, bu durumda son derece dikkatli olun ve yavaşlamaya hazır olun.

### **İlgili bilgiler**

- Adaptif cruise control sistemi (ACC)\* (s. 201)
- Adaptif cruise control\* - genel bakış (s. 204)
- Cruise control\* (s. 196)

### **Adaptif cruise control\* - genel bakış**

*adaptif cruise control (s. 201) sisteminin çalış-ması ve direksiyon simidi tuş takımı, aracın hız sınırlayıcı (s. 192)<sup>13</sup> ile donatılmış olup olma-masına bağlı olarak değişir.*

### **Hız sınırlayıcılı adaptif cruise control**

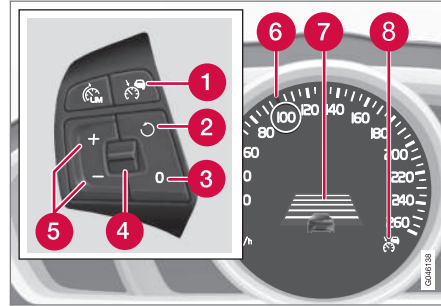

- 1 Cruise control - Aç/Kapa.
- 2 Bekleme modu sonlanır ve kayıtlı hız baş-latılır.
- 3 Bekleme modu
- 4 Zaman aralığı - Artır/azalt.
- 5 Hızı devreye sokun ve ayarlayın.
- 6 Kaydedilen hızda YEŞİL işaret (BEYAZ = bekleme modu).

- 7 Zaman mesafesi
- 8 ACC, YEŞİL sembolde etkinleşir (BEYAZ = bekleme modu).

### **Hız sınırlayıcısız adaptif cruise control**

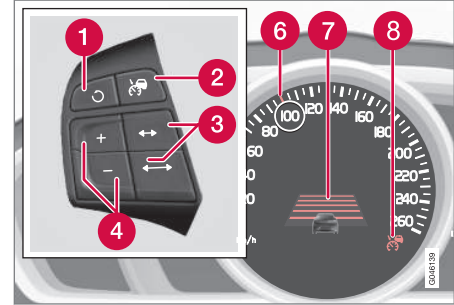

- 1 Bekleme modu sonlanır ve kayıtlı hız baş-latılır.
- 2 Cruise control - Aç/kapa veya Bekleme modu.
- 3 Zaman aralığı - Artır/azalt.
- 4 Hızı devreye sokun ve ayarlayın.
- 5 (Kullanılmaz)
- 6 Kaydedilen hızda YEŞİL işaret (BEYAZ = bekleme modu).

<sup>13</sup> Bir Volvo yetkili satıcısı her bir ilgili pazarda neyin geçerli olduğuna dair bilgi güncellemesi yapmıştır.

\* İsteğe bağlı/aksesuar, daha fazla bilgi için bkz. Giriş.



- 7 Zaman mesafesi
- 8 ACC, YEŞİL sembolde etkinleşir (BEYAZ = bekleme modu).

### İlgili bilgiler



- Adaptif cruise control sistemi (ACC)\* (s. 201)
- Adaptif cruise control\* - hızın yönetilmesi (s. 205)
- Adaptif cruise control\* - zaman aralığını ayarlama (s. 206)
- Adaptif cruise control\* - geçici olarak devre dışı bırakma ve bekleme modu (s. 207)
- Cruise control\* (s. 196)

### Adaptif cruise control\* - hızın yönetilmesi

#### ACC'yi çalıştırmak için:

- Direksiyon simidi düğmesine  basın - kombine gösterge tablosunda (8) adaptif cruise control'un bekleme modunda (s. 207) olduğunu gösteren benzer bir BEYAZ sembol yanar.

#### ACC'yi devreye sokmak için:

- İstenen hızdayken direksiyon simidindeki  veya  düğmesine basınız.
- > Mevcut hız hafızaya kaydedilir, kombine gösterge tablosu bir veya birkaç saniyelik süre boyunca kayıtlı hızın etrafında bir "büyüteç" (6) gösterir ve işareti BEYAZ'dan YEŞİL'e değişir.



Sembol BEYAZ'dan YEŞİL'e değiştiğinde ACC devrededir ve araç kayıtlı hızı korur.

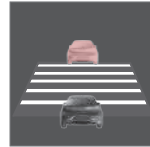



Yalnızca sembol başka bir aracın görüntüsünü gösterdiğinde, öndeki araca olan **mesafe** ACC tarafından kontrol edilir.



Aynı zamanda bir hız aralığı işaretlenir:

- Yeşil işaretli yüksek hız önceden programlanmış hızdır
- daha düşük hız, öndeki aracın hızıdır.

### Kayıtlı hızın değiştirilmesi

Kaydedilen hız  veya  direksiyon simidi düğmesine kısa veya uzun basılarak değiştirilir.

+/- 5 km/sa (+/- 5 mph) ayarı için:

- Kısa basışlar yapın - her basışta +/- 5 km/sa (+/- 5 mph) verilir.

+/- 1 km/sa (+/- 1 mph) ayarı için:

- Düğmeyi basılı tutunuz ve istenen hız gelince serbest bırakınız.

Belleğe en son basılmış olan kaydedilir.

 düğmesine basmadan önce gaz pedalını kullanarak hız artırılmışsa bu durumda kaydedilen hız, düğmeye basıldığı andaki araç hızıdır.

Örneğin sollama yaparken gaz pedalıyla hızın geçici olarak artırılması ayarı etkilemez - gaz pedalı bırakıldığında araç en son kaydedilmiş hıza geri döner.



## 07 Sürücü desteği



### **DİKKAT**

Adaptif hız denetimi düğmelerinden herhangi biri birkaç dakikadan fazla basılı tutulursa, işlevi bloke olur ve devre dışı kalır. Sistemi yeniden etkinleştirmek için, araç durdurulmalı ve motor yeniden çalıştırılmalıdır.

Örneğin, kombine gösterge tablosu (s. 215) **Uyarlanabilir cruise control kullanılamaz** gösterdiğinde olduğu gibi belirli durumlarda yeniden etkinleştirilemeyebilir.

### **İlgili bilgiler**

- Adaptif cruise control sistemi (ACC)\* (s. 201)
- Adaptif cruise control\* - genel bakış (s. 204)
- Cruise control\* (s. 196)



### **Adaptif cruise control\* - zaman aralığını ayarlama**



Öndeki araç için farklı zaman aralıkları seçilebilir ve kombine gösterge panelinde 1-5 yatay çizgi halinde gösterilir - çizgiler ne kadar fazlaysa zaman aralığı o kadar uzundur. Bir çizgi, öndeki araçla

yaklaşık 1 saniye, 5 çizgi yaklaşık 3 saniye süreye karşılık gelir.

Zaman mesafesini ayarlamak/değiştirmek için:

- Direksiyon simidindeki düğme kümesinden döner düğmeyi döndürünüz (veya, Hız sınırlayıcısız araçlarda /  düğmelerini kullanınız).

Düşük hızda mesafeler kısayken adaptif cruise control yavaşça zaman aralığını artırır.

Adaptif cruise control, aracın öndeki aracı düzgün ve konforlu bir şekilde takip edebilmesini sağlamak için belli durumlarda zaman aralığının önemli oranda değişmesini sağlar.

Beklenmedik bir trafik sorunu oluştuğunda kısa bir zaman aralığının sürücü için daha kısa tepki verme ve önlem alma süresi sağladığına dikkat ediniz.

Aynı sembol Mesafe Uyarısı (s. 217) etkinleştirildiğinde de görüntülenir.

### **DİKKAT**

Sadece yerel trafik mevzuatı tarafından izin verilen zaman aralıklarını kullanın.

Adaptif hız denetiminin çalıştırıldığında tepki göstermemesinin nedeni öndeki aracın zaman aralığının hız artışını engellemesidir.

Verilen bir zaman dilimi için daha yüksek hız, metre olarak hesaplanmış daha uzun mesafe.

hızı ele alma (s. 205) ile ilgili daha fazla okuyun.

### **İlgili bilgiler**

- Adaptif cruise control sistemi (ACC)\* (s. 201)
- Adaptif cruise control\* - genel bakış (s. 204)
- Cruise control\* (s. 196)





### Adaptif cruise control\* - geçici olarak devre dışı bırakma ve bekleme modu

Adaptif cruise control, geçici olarak devre dışı bırakılabilir ve bekleme moduna ayarlanabilir.

#### Geçici devre dışı bırakma/bekleme modu - hız sınırlayıcı ile

Adaptif hız sabitleme sistemini geçici olarak devreden çıkartıp bekleme moduna almak için:

- Direksiyon simidi düğmesine **0** basın



Daha sonra bu sembol ve kaydedilen hız işaretinin rengi YEŞİL'den BEYAZ'a döner.

#### Geçici devre dışı bırakma/bekleme modu - hız sınırlayıcı olmadan

Adaptif hız sabitleme sistemini geçici olarak devreden çıkartıp bekleme moduna almak için:

- Direksiyon simidi düğmesine **☞** basın

#### Sürücü müdahalesi nedeniyle bekleme modu

Aşağıdaki durumlarda adaptif hız sabitleme sistemi geçici olarak devreden çıkar ve otomatik olarak bekleme moduna geçer:

- ayak freni kullanıldığında
- debriyaj pedali 1 dakikadan uzun bir süre basılıysa<sup>14</sup>

- vites kolu **N** konumuna getirilir (otomatik şanzıman)
- sürücü 1 dakikadan uzun süreliğine kayıtlı hızdan daha yüksek bir hızı sürdürürse.

Sürücünün bundan sonra hızı ayarlaması gerekir.

Örneğin sollama yaparken gaz pedalıyla hızın geçici olarak artırılması ayarı etkilemez - gaz pedalı bırakıldığında araç en son kaydedilmiş hızı geri döner.

Daha fazla bilgi için, bkz. bölümler Hız yönetme (s. 205) ve Başka bir aracı sollama (s. 208).

#### Otomatik bekleme modu

Adaptif cruise control diğer sistemlere bağlıdır, ör., Denge sistemi ESC (s. 186). Bu sistemlerden herhangi bir durursa, adaptif cruise control otomatik olarak etkisizleştirilir.

Otomatik olarak devreden çıkması durumunda bir sesli sinyal verilecek ve kombine gösterge panelinde **Uyarlanabilir cruise control iptal edildi** mesajı görüntülenecektir. Sürücü bunun üzerine müdahil olmalı ve hızı ve öündeki araçla olan mesafesini ayarlamalıdır.

Otomatik devreden çıkma şu sebeplerle olabilir:

- sürücü kapıyı açar
- sürücü emniyet kemerini çözer
- motor devri çok düşük/yüksek
- hız 30km/sa<sup>15</sup> (20 mph) altına düştüğünde
- tekerleklerde çekiş kaybolduğunda
- fren sıcaklığı çok yüksekse
- radar sensörünün üzeri kapanmışsa, örn; ıslak kar veya yağmurla (radar dalgalarının engellenmesi).

Semboller, mesajlar ve anlamları ile ilgili daha detaylı bilgi için, Ekrandaki semboller ve mesajlar (s. 215) bölümüne bakın.

#### Ayarlı hızı başlat

Bekleme modundaki adaptif hız sabitleme sistemi direksiyon simidi düğmesine **☞** bir kez basılarak tekrar devreye sokulabilir - bunun üzerine hız en son kaydedilen hızı ayarlanır.



#### DİKKAT

- ☞ seçmek suretiyle hız devam ettirildikten sonra, belirgin bir hız artışı meydana gelebilir.

<sup>14</sup> Devreden çıkarmaya veya daha yüksek veya düşük bir vitese geçiş bekleme modu dahil değildir.

<sup>15</sup> Queue Assistant bulunan araçlar için geçerli değildir - durana kadar idare edebilirler.



## İlgili bilgiler

- Adaptif cruise control sistemi (ACC)\* (s. 201)
- Adaptif cruise control\* - genel bakış (s. 204)
- Cruise control\* (s. 196)

## Adaptif cruise control\* - başka bir aracın sollanması

*ACC aynı zamanda sollama sırasında da yardımcı olur.*

Araç bir başka aracı izliyorsa ve sürücü sinyal lambası<sup>16</sup> ile kısa süre içinde sollama manevrası yapacağını işaretini veriyorsa, adaptif hız sabitleme sistemi, aracın öndeki araca doğru biraz hızlanmasına yardımcı olur.

Fonksiyon 70 km/sa (43 mph) üzerindeki hızlarda devreye girer.

Aracın önceki farklı zaman aralıkları (s. 206) ile ilgili daha fazla okuyun.

hızı yönetme (s. 205) ile ilgili daha fazla okuyun.



## UYARI

Bu fonksiyonun sollama dışında diğer durumlarda etkinleştirildiğini unutmayın, örn, bir şerit değişikliğini belirtmek veya diğer yoldan çıkmak için sinyal lambası kullanıldığında, araç kısa sürede hızlanacaktır.

## İlgili bilgiler

- Adaptif cruise control sistemi (ACC)\* (s. 201)
- Adaptif cruise control\* - genel bakış (s. 204)



- Cruise control\* (s. 196)

<sup>16</sup> Soldan direksiyonlu araçlarda yalnızca sol sinyal, sağdan direksiyonlu araçlarda sağ sinyal.





## Adaptif cruise control\* - devre dışı bırakılması

### Hız sınırlayıcısı ile tuş takımı

Uyarlanabilir hız kontrol sistemi, direksiyon simidindeki düğmeye **kısa** bir basışla devreden çıkartılır . Girilen hız silinir ve  düğmesiyle başlatılamaz.

### Hız sınırlayıcısı bulunmayan tuş takımı

Direksiyon simidi düğmesine  **kısa** bir basış, adaptif hız sabitleme sistemi bekleme moduna ayarlanır. Bir kez daha kısa basıldığında devre dışı kalır. Girilen hız silinir ve  düğmesiyle başlatılamaz.

### İlgili bilgiler

- Adaptif cruise control sistemi (ACC)\* (s. 201)
- Adaptif cruise control\* - genel bakış (s. 204)
- Cruise control\* (s. 196)

## Adaptif Cruise Control\* - queue assistance

*Queue assistance, adaptif cruise control'a 30 km/sa (20 mph) altındaki hızlarda daha gelişmiş bir işlev kazandırır.*

Otomatik şanzımanlı araçlarda, uyarlanabilir sabit hız denetimi queue assistance fonksiyonuyla desteklenir ("Queue Assist" olarak da adlandırılır).

Queue assistance aşağıdaki fonksiyonlara sahiptir:

- Genişletilmiş devir aralığı - 30 km/sa (20 mph) altında ve sabitken
- Hedef değişikliği
- Hareketsizken otomatik frenleme sonlanır

Adaptif cruise control için en düşük programlanabilir hızın 30km/sa (20 mph) olduğunu unutmayın, cruise control her ne kadar başka bir 0 km/sa hızdaki aracı izleme yeteneğine sahip olsa da daha düşük bir hız **seçilemez**.

hız yönetme (s. 201) ve farklı öndeki araca zaman aralıkları (s. 206) ile ilgili daha fazla bilgi edinin.

### Genişletilmiş hız aralığı

#### DİKKAT

Hız sabitleyiciyi etkinleştirebilmek için, sürücü kapısı kapatılmalı ve sürücü emniyet kemerini takmalıdır.

Otomatik şanzımanla adaptif cruise control, 0-200 km/sa (0-125 mph) aralığı dahilinde başka bir aracı takip edebilir.

#### DİKKAT

Cruise control'un 30 km/saat (20 mph) altındaki hızlarda etkinleşmesi için, önde uygun bir mesafede bir araç bulunması gerekir.

Ağır trafikte yavaş ilerlemeyle veya trafik lambalarıyla ilişkili kısa süreli duruşlarda duruş süresi yaklaşık 3 saniyeyi – geçmezse sürüş işlemi otomatik olarak başlatılır - öndeki aracın hareket etmesi daha uzun süerse sabit hız denetimi, otomatik frenleme ile bekleme moduna (s. 207) ayarlanır. Bunun üzerine sürücünün aşağıdaki yöntemlerden biriyle tekrar çalıştırması gerekir:

- Direksiyon simidi düğmesine  basın. veya
  - Gaz pedalına basın.
- > Cruise control bunun üzerine öndeki aracı takip etmeye başlar.

#### DİKKAT

Queue Assist fonksiyonu aracın hareketsizliğini maksimum 4 dakika koruyabilir - ardından frenler boşalır.

"Durma halinde otomatik frenin iptali" başlığı altında daha fazla bilgi bulabilirsiniz.



# 07 Sürücü desteği



## Hedef değişikliği

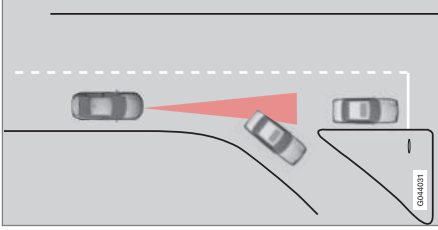

Öndeki araç aniden dönerse ön tarafta sabit bir trafik bulunuyor olabilir.

Adaptif cruise control 30 km/sa(20 mph) altındaki hızlarda seyreden bir başka aracı takip ediyorsa ve hedef hareket eden bir araçtan duran bir araca değiştirilirse, cruise control duran araç için fren yapacaktır.

## UYARI

Adaptif cruise control 30 km/saat(20 mph) üzeri hızlarda seyreden bir aracı takip ediyorsa ve hedef öndeki bir araçtan duran bir araca değiştirilirse, cruise control duran aracı görmezden gelir ve bunun yerine kayıtlı hızı seçer.

- Sürücünün kendisi müdahil olmalı ve fren yapmalıdır.

## Hedefin değişmesiyle otomatik bekleme modu

Aşağıdaki durumlarda adaptif hız denetimi sistemi devreden çıkar ve bekleme moduna geçer:

- hız 5 km/sa (5 mph) altındaysa ve cruise control hedef nesnenin hareketsiz bir aracı mı yoksa örneğin hız tümseği gibi başka bir nesne mi olduğundan emin değilse.
- hız 5 km/sa (5 mph) altındaysa ve öndeki araç başka bir güzergaha dönüp cruise control'un takip edeceği başka bir araç yoksa.

## Duruşta otomatik frenlemenin sona erdirilmesi

Aşağıdaki durumlarda queue assistance fonksiyonu duruş halinde otomatik frenlemeyi durdurur:

- sürücü kapıyı açar
- sürücü emniyet kemerini çözer.

Yani, frenler serbest bırakılır ve araç gitmeye başlar - dolayısıyla, sürücünün müdahale etmesi ve arabanın konumunu korumak için kendisinin fren yapması gerekir.

## ÖNEMLİ

Queue Assist aracın hareketsizliğini maksimum 4 dakika koruyabilir - ardından frenler boşalır.

Sürücünün dikkati giderek artan yoğunlukta aşağıdaki çeşitli aşamalara kayar:

1. Sesli alarm (pinging) ve cep telefonu mesajı.
2. Ön camdaki ikaz lambası da yanıp sönmeye başlar.
3. "Ani" fren sıkımlar meydana gelir.

Semboller, mesajlar ve anlamları ile ilgili daha detaylı bilgi için, Ekrandaki semboller ve mesajlar (s. 215) bölümüne bakın.

Queue assistance aşağıdaki durumlarda ayak frenini serbest bırakır ve bekleme moduna girer:

- sürücü ayağını fren pedalına koyduğunda
- vites kou **P**, **N** veya **R** konumuna getirildiğinde
- sürücü cruise control'u bekleme moduna geçirdiğinde
- el freni çekildiğinde.

## İlgili bilgiler



- Adaptif cruise control sistemi (ACC)\* (s. 201)
- Adaptif cruise control\* - genel bakış (s. 204)
- Cruise control\* (s. 196)





## Adaptif cruise control\* - cruise control fonksiyonunu değiştirin

### ACC'den CC'ye değiştirme

Aktif durumdaki cruise control için bir sembol kombine gösterge tablosunda gösterilir.

| CC<br>Cruise Control  | ACC<br>Adaptive Cruise Control  |
|---|---|
|  |  |
| Cruise control sistemi  | Adaptif cruise control sistemi  |

adaptif cruise control (s. 201) sistemindeki uyarlanabilir öğeyi (mesafe bırakma sistemi) devreden çıkartmak için bir düğmeye basılması yeterlidir ve bu durumda araç yalnızca ayarlanan/kaydedilen hızı izler.

- Direksiyon simidi düğmesini **basılı tutunuz**  - kombine gösterge panelindeki sembol 'den 'e döner.
- > Bu işlem Cruise control CC sistemini etkinleştirir.

### UYARI

Araç, ACC'den CC'ye geçtikten sonra otomatik fren yapmaz; sadece ayarlanan hızı izler.

### CC'den ACC'ye değiştirme

Cruise control (CC) sistemini  düğmesine 1-2 kez basarak kapatın. Sistem bir sonraki kez açıldığında adaptif cruise control (ACC) sistemi etkindir.

### İlgili bilgiler

- Adaptif cruise control sistemi (ACC)\* (s. 201)
- Adaptif cruise control\* - genel bakış (s. 204)
- Adaptif cruise control\* - geçici olarak devre dışı bırakma ve bekleme modu (s. 207)
- Cruise control\* (s. 196)

### Radar sensörü

*Radar sensörünün işlevi aynı yönde, aynı şeritte giden araçları ve daha büyük araçları tespit etmektedir.*

Radar sensörü aşağıdaki fonksiyonlar tarafından kullanılır:

- Mesafe uyarı\*
- Adaptif cruise control sistemi\*
- Otomatik Frenlemeli ve Yaya Algılamalı Çarpışma Uyarısı\*

### ÖNEMLİ

Arabanın ızgarasına gelen görünür bir hasar durumunda ya da radar sensörünün hasarlı olabileceğinden kuşkuluyorsanız:

- Bir servis ile irtibata geçin - yetkili bir Volvo servisi olması önerilir.

Izgara, radar sensörü ya da onun braketini hasarlı ya da gevşek ise işlem tamamen ya da kısmi olarak kaybolabilir ya da arıza verebilir.

Radar sensöründe değişiklik yapılması yasa-dışı şekillerde kullanılmasına neden olabilir.

### İlgili bilgiler

- Radar sensörü - kısıtlılıkları (s. 212)
- Adaptif cruise control sistemi (ACC)\* (s. 201)
- Çarpışma uyarı sistemi\* (s. 227)
- Mesafe ikazı\* (s. 217)



## 07 Sürücü desteği

### Radar sensörü - kısıtlılıkları

Bir radar sensörü (s. 211) - örneğin sınırlı görüş alanına bağlı olarak belirli kısıtlılıklara sahiptir.

Aşağıdaki durumlarda adaptif cruise control sisteminin önünde bulunan bir aracı tespit etme kapasitesi belirgin bir şekilde azalır:

- öndeki aracın hızı sizin hızınıza göre belirgin bir şekilde farklıysa
- radar sensörünün önü engellenmişse - örn. yoğun kar veya sulu çamur altında veya radar sensörünün önünde başka nesnelere birikmesi halinde.

### **i** DİKKAT

Radar sensörünün önündeki alanı temiz tutun.

### Görüş alanı

Radar sensörünün görüş alanı sınırlıdır. Bazı durumlarda başka bir araç tespit edilemez veya tespit umulandan daha geç yapılır.

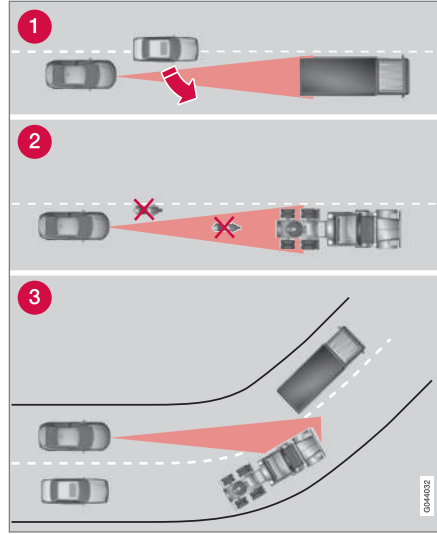

ACC görüş alanı.

- 1 Örneğin araçla öndeki araç arasına giren bir aracı gibi bazı zamanlar radar sensörü kısa mesafedeki araçları tespit etmekte gecikebilir.
- 2 Motosiklet gibi küçük araçlar veya şeridin tam ortasında gitmeyen araçlar tespit edilmeyebilir.
- 3 Radar sensörü virajlarda yanlış aracı tespit edebilir veya tespit ettiği araç görüş alanından çıkabilir.

### **!** UYARI

Bilgisayarlı hız denetimi uygun hız ya da uygun mesafe sağlamadığı zamanlarda, sürücü her zaman trafik durumunu gözetmeli ve müdahale etmelidir.

Bilgisayarlı hız denetimi tüm trafiği, hava ve yol durumunu kontrol edemez.

Kullanımdan önce sürücünün bilmesi gereken sınırlamalarını öğrenmek için, kullanım kılavuzunda Adaptif cruise control ile ilgili tüm bölümleri okuyun.

Bilgisayarlı hız denetimi kullanıldığında bile sürücü her zaman doğru mesafe ve hızı sağlama sorumluluğunu taşımaktadır.

### **!** UYARI

Aksesuarlar veya yardımcı donanım lambaları gibi diğer eşyalar radyatör ızgarasının önüne takılmamalıdır.

**UYARI**

Adaptif hız sabitleyici bir çarpışma önleme sistemi değildir. Önde bulunan bir araç sistem tarafından algılanmazsa, sürücü duruma müdahale etmelidir.

Bilgisayarlı hız denetimi insanlar, hayvanlar ve bisiklet veya motosiklet gibi küçük araçlar için fren yapmaz. Karşıdan gelen, yavaş hareket eden ve duran araçlar ve nesneler için de fren yapmaz.

Adaptif hız sabitleyiciyi örneğin şehir trafiğinde, yoğun trafikte, kavşaklarda, kaygan yollarda, sulu veya sulu karlı yollarda, yoğun kar ve yağmur altında, görüş zayıf ve virajlı ya da kaygan yollarda kullanmayın.

**İlgili bilgiler**

- Adaptif cruise control sistemi (ACC)\* (s. 201)
- Çarpışma uyarı sistemi\* (s. 227)
- Mesafe ikazı\* (s. 217)



## 07 Sürücü desteği

### Adaptif cruise control\* - arıza izleme ve eylem

Kombine gösterge tablosunda **Radar engellendi** Kılavuza bak mesajı görüntüle-

nirse adaptif cruise control sisteminin radar sensörü (s. 211) aracın ön tarafındaki diğer araçları tespit edemez.

Bu mesaj Mesafe ikazı (s. 217) veya Otomatik Frenlemeli Çarpışma Uyarısı (s. 227) fonksiyonlarının ikisinin de çalışmadığını gösterir.

Aşağıdaki tablo, uygun bir eylemle birlikte gösterilen bir mesajın olası sebeplerinin örneklerini vermektedir:

| Sebebe   | Eylem  |
|--|--|
| Izgaradaki radar yüzeyi kirlı veya buz ya da karla kaplanmıřtır.             | Izgara içindeki radar yüzeyini kir, buz ve kardan temizleyiniz.  |
| Radar sinyallerini engelleyen yağmur veya kar.                               | Eylem yok. Bazen yağmur veya kar yağışı olduėunda radar çalışmaz.  |
| Yol yüzeyindeki su veya kar girdap oluşturur ve radar sinyallerini engeller. | Eylem yok. Bazen çok ıslak ve karlı yol yüzeylerinde radar çalışmaz.                                     |
| Radar yüzeyi temizlenmesine rağmen mesaj durmaktadır.                        | Bekleyiniz. Radar engellenmesi durumu ortadan kalktıktan sonra tekrar algılaması birkaç dakika alabilir. |

### İlgili bilgiler

- Adaptif cruise control sistemi (ACC)\* (s. 201)
- Adaptif cruise control\* - genel bakış (s. 204)
- Cruise control\* (s. 196)









## Adaptif cruise control\* - semboller ve mesajlar

Bazen adaptif cruise control bir sembol ve/veya bir metin mesajı gösterebilir. Aşağıda

bazı örnekler verilmiştir - uygunsa verilen öneriyi takip edin:

| Sembol <sup>A</sup>   | Mesaj   | Teknik özellikler   |
|---|---|---|
|  | Sembol BEYAZ'dır  | Uyumlanan hız sabitleyici bekleme moduna (s. 207) ayarlanır.  |
|  | Sembol YEŞİL'dir  | Araç, kaydedilmiş hızı korur.   |
|  |   | Standart hız sabitleme sistemi manuel olarak seçilir.   |
|   | <b>Cruise'ı etkinleştirmek için ESC'yi Normal'e ayarlayın</b> | Adaptif cruise control, <b>ESC</b> Normal modda ayarlanmadan etkinleştirilemez - Denge sistemi (s. 186).  |
|   | <b>Uyarlanabilir cruise control iptal edildi</b>              | Uyarlanabilir hız sabitleme sistemi devreden çıkartılmıştır - hızı sürücünün kendisinin belirlemesi gerekir.  |
|   | <b>Uyarlanabilir cruise control kullanılamaz</b>              | Uyarlanabilir hız sabitleme sistemi sistemi devreye sokulamıyor.<br>Bunun nedeni aşağıdakiler olabilir: <ul style="list-style-type: none"> <li>fren sıcaklığı çok yüksekse</li> <li>radar sensörünün üzeri örneğin ıslak kar veya yağmurla örtülmüşse.</li> </ul> Arıza izleme hakkında daha fazla bilgi için Arıza izleme ve eylem (s. 214) bölümüne bakın.  |
|  | <b>Radar engellendi Kılavuza bak</b>                          | Uyarlanabilir hız sabitleme sistemi geçici olarak devre dışı. <ul style="list-style-type: none"> <li>Radar sensörü engellenmiş ve diğer araçları tespit edememektedir. Örneğin yoğun yağış altında sulu çamur radar sensörü önünde toplandığında.</li> </ul> Sürücü daha sonra normal Cruise control (s. 196)'e (CC) geçmeyi seçebilir - gelen bir metin mesajı uygun alternatifler hakkında bilgi verir.<br>Radar sensörü sınırlamaları (s. 212) hakkında daha fazla okuyun. |



# 07 Sürücü desteği



| Sembol <sup>A</sup> | Mesaj  | Teknik özellikler   |
|---------------------|--|---|
|                     | <b>Uyarlanabilir cruise control Servis gerekli</b>   | Uyarlanabilir hız sabitleme sistemi devre dışı. <ul style="list-style-type: none"><li>Servis ile irtibata geçin - yetkili bir Volvo servisi ile irtibat kurmanız önerilir.</li></ul>  |
|                     | <b>Araç tutmak için frene bas + ses alarmı + ön camda uyarı ışığı + "çekme" frenleri<sup>B</sup></b> | Araç durmaktadır ve uyarlanabilir hız sabitleme sistemi ayak frenini serbest bırakır, bu nedenle araç az sonra gitmeye başlar. <ul style="list-style-type: none"><li>Sürücünün fren yapması gerekir. Sürücü fren pedalına basana veya gaz pedalını kullanana kadar mesaj kalır ve alarm çalmaya devam eder.</li></ul> |
|                     | <b>30 km/sa'nın altında Önde araç bulunmalı<sup>B</sup></b>  | Çalışma mesafesi içerisinde bir araç olmaksızın 30 km/sa (20 mph) altındaki hızlarda adaptif cruise control fonksiyonunu çalıştırma teşebbüsleriyle birlikte gösterilir.  |

<sup>A</sup> Semboller şematiktir.

<sup>B</sup> Yalnızca Queue Assistant ile

## İlgili bilgiler

- Adaptif cruise control sistemi (ACC)\* (s. 201)
- Adaptif cruise control\* - genel bakış (s. 204)
- Cruise control\* (s. 196)



## Mesafe ikazı\*

Mesafe ikazı işlevi (Distance Alert), öndeki araca zaman aralığı çok kısaldırca sürücüyü uyarır.

Mesafe uyarı, 30 km/sa (20 mph) üzerindeki hızlarda devrededir ve sadece aynı yönde seyir halinde olan öndeki araca tepki verir. Gelen, yavaş veya sabit araçlar için mesafe bilgisi verilmez.

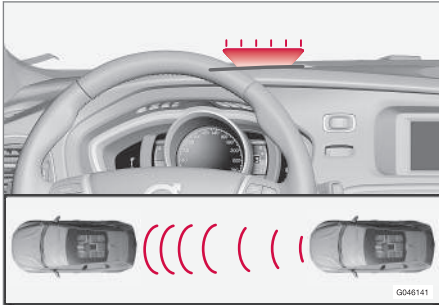

Turuncu uyarı lambası<sup>17</sup>.

Ön camdaki turuncu uyarı lambası öndeki araçla olan mesafe ayarlanmış zaman aralığından daha kısaysa sürekli olarak yanar.

## ⓘ DİKKAT

Bilgisayarlı hız denetimi etkin olduğu zaman mesafe uyarı devre dışı bırakılır.

## ⚠ UYARI

Mesafe uyarısı sadece öndeki araca olan mesafe önceden ayarlanmış bir değerden daha kısa ise, yanıt verir - sürücünün araç hızı etkilenmez.

## Çalıştırma



Fonksiyonu devreye sokmak ve devreden çıkartmak için orta konsoldaki düğmeye basınız. Düğmedeki lamba yanıyor ise fonksiyon devrededir.

Seçilen bazı donanım kombinasyonları, orta konsolda bir düğme için boş alan bırakmaz - bu gibi durumlarda işlev, aracın menü sistemi **MY CAR** (s. 113) ile çalıştırılır - bu noktaya geldiğinizde **Mesafe ikazı** işlevini arayın.

## Ayar zamanı aralığı

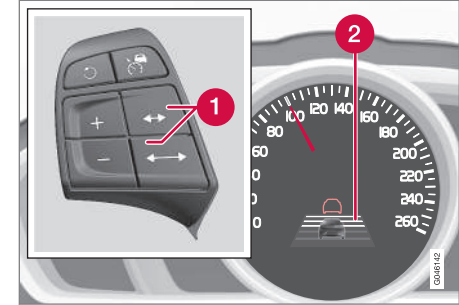

Zaman aralığı kontrolleri ve sembolü.

- 1 Zaman aralığı - Artır/azalt.
- 2 Zaman aralığı - Açık.

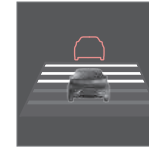

Öndeki araç için farklı zaman aralıkları seçilebilir ve kombine göstergeler panelinde 1-5 yatay çizgi halinde gösterilir - çizgiler ne kadar fazlaysa zaman aralığı o kadar uzundur. Bir çizgi, öndeki araçla

yaklaşık 1 saniye, 5 çizgi yaklaşık 3 saniye süreye karşılık gelir.

Aynı sembol adaptif cruise control (s. 201) devredeyken de görüntülenir.

<sup>17</sup> NOT: Resim şematiktir - ayrıntılar aracın modeline göre değişebilir.



## **i** DİKKAT

Verilen bir zaman dilimi için daha yüksek hız, metre olarak hesaplanmış daha uzun mesafe.

Ayarlı zaman aralığı ayrıca uyarlanabilir hız kontrolü (s. 202) için kullanılır.

Sadece yerel trafik mevzuatı tarafından izin verilen zaman aralıklarını kullanın.

### **İlgili bilgiler**

- Mesafe Uyarısı\* - kısıtlılıkları (s. 218)
- Mesafe Uyarısı\* - semboller ve mesajlar (s. 219)

## **Mesafe Uyarısı\* - kısıtlılıkları**

Adaptif cruise control (s. 201) ve Otomatik frenlemeli çarpışma uyarısı (s. 227) ile aynı radar sensörünü kullanan bu işlevin bazı sınırlamaları vardır.

## **i** DİKKAT

Kuvvetli güneş ışınları, yansımalar veya ışık yoğunluğundaki değişimler ile gözlük kullanılması ön camdaki uyarı ışığının görülmesini etkileyebilir.

Kötü hava koşulları veya virajlı yollar da radar sensörünün öndeki aracı algılama gücünü etkileyebilir.

Diğer araçların (örneğin motosiklet) boyları da algılama gücünü etkileyebilir. Bu durumda uyarı lambası daha kısa aralıklarla yanar veya uyarı geçici olarak devre dışı kalır.

Bu lamba sensör menziline oluşabilecek kısıtlamalardan dolayı aşırı hızlarda da kısa aralıklarla yanabilir.

Radar sensörünün kısıtlılıklarıyla ilgili ilave bilgi için, bkz. Radar sensörü - kısıtlılıkları (s. 212) ve Çarpışma uyarı sistemi\* - çalışması (s. 231).

### **İlgili bilgiler**

- Mesafe İkazı\* (s. 217)
- Mesafe Uyarısı\* - semboller ve mesajlar (s. 219)



## Mesafe Uyarısı\* - semboller ve mesajlar

İşlevde, sınırlamaları (s. 218) nedeniyle düşürme yapılırsa, kombine gösterge pane-

linde gösterilebilen belirli semboller ve mesajlar vardır.

| Sembol <sup>A</sup> | Mesaj                                     | Teknik özellikler  |
|---------------------|---|--|
|                     | <b>Radar engellendi</b><br>Kılavuza bak   | Mesafe uyarı geçici olarak devre dışıdır.<br>Radar sensörü (s. 211) engellenmiş ve diğer araçları tespit edememektedir. Örneğin yoğun yağış altında veya radar sensörünün önünde sulu çamur biriktiğinde.<br>Bilgi için, bkz. Radar sensörü - kısıtlılıkları (s. 212). |
|                     | <b>Çarpışma uyarısı</b><br>Servis gerekli | Mesafe Uyarı ve Otomatik Frenlemeli Çarpışma Uyarısı (s. 232) tamamen veya kısmen devre dışıdır.<br>Mesaj kalmaya devam ediyorsa bir servise başvurunuz - yetkili bir Volvo servisi olması önerilir.   |

A Semboller şematiktir.



## 07 Sürücü desteği

### City Safety™

City Safety™, araç bir sırada ilerlerken, dikkatsizlikle birlikte öndeki trafikteki bir değişiklik meydana geldiğinde kazaya neden olabilecek bir çarpışmadan kaçınmada sürücüye yardımcı olan bir fonksiyondur.

City Safety™ fonksiyonu, 50 km/sa (30 mph) altındaki hızlarda etkindir ve aracın ön kısmında bir çarpışma riski varsa ve sürücünün frene basacak ve/veya direksiyon kıracak zamanı yoksa aracın otomatik olarak fren yapmasını sağlayarak sürücüye yardımcı olur.

City Safety™ sürücünün erkenden fren yapmış olması gereken durumlarda devreye girdiğinden, her koşulda sürücüye yardım edemez.

City Safety™ gereksiz müdahaleyi önlemek için mümkün olduğu kadar geç devreye girecek şekilde tasarlanmıştır.

City Safety™, sürücünün sürüş tarzını değiştirmesi için bir sebep olamaz. Sürücü fren yapmak için sadece City Safety™ fonksiyonuna güveniyorsa, kaza eninde sonunda kaçınılmaz olur.

Sürücü veya yolcular normalde City Safety™'yi sadece aracın bir çarpışmaya çok fazla yaklaştığı anlarda farkedebilirler.

Araç Otomatik Fren işlevine sahip Çarpışma Uyarı fonksiyonuyla\* (s. 227) da donatılmışsa bu iki sistem birbirini tamamlar.



### ÖNEMLİ

City Safety™ parçalarının bakım ve değiştirilme işlemlerinin sadece yetkili bir Volvo servisi tarafından yapılması önerilir.



### UYARI

City Safety™ tüm sürüş durumlarında veya trafik, hava ve yol koşullarında çalışmaz.

City Safety™ araçtan farklı yönde seyreden araçlara, küçük araçlara ve motosikletlere veya insanlara ve hayvanlara tepki göstermez.

City Safety™ 15 km/sa (9 mph) altındaki hız farkındaki çarpışmaları önleyebilir; daha yüksek hız farkında sadece çarpışma hızı düşürülebilir. Tam fren fonksiyonunu kazanmak için, sürücü fren pedalına basmalıdır.

City Safety™'nin çalışmasını beklemeyin. Sürücü uygun mesafe ve hızı koruma konusunda daima sorumluluk taşır.

### İlgili bilgiler

- City Safety™ - Kısıtlılıkları (s. 222)
- City Safety™ - fonksiyon (s. 220)
- City Safety™ - çalışması (s. 221)
- City Safety™ - lazer sensörü (s. 224)
- City Safety™ - semboller ve mesajlar (s. 226)

### City Safety™ - fonksiyon

City Safety™ ön camın üst kenarına takılan bir lazer sensörü (s. 224) aracın ön tarafındaki trafiği tespit eder. Çok yakında bir çarpışma riski varsa, City Safety™ otomatik olarak aracı frenler, bu durum ani fren olarak hissedilir.

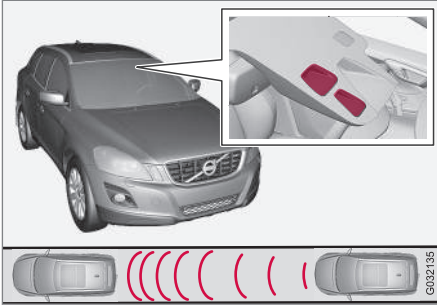

Lazer sensörü verici ve alıcı penceresi<sup>18</sup>.

Öndeki araca göre hız farkı 4-15 km/sa (3-9 mph) ise City Safety™ bir çarpışmayı tamamen önleyebilir.

City Safety™ normal durumlarda kısa ve sert bir fren uygulatarak aracı hemen öndeki aracın arkasında durdurabilir. Bu durum çoğu sürücü için normal sürüş tarzının çok dışındadır ve rahatsız edici olarak değerlendirilebilir.

Araçlar arasındaki hız farkı 15km/sa (9 mph) üzerindeyse City Safety™ çarpışmayı tek başına engelleyemeyebilir. Tam fren kuvveti elde etmek için sürücünün fren pedalına basması gerekir. Bu durum 15 km/sa (9 mph) üzerindeki hız farklarında dahi bir çarpışmayı engellemeyi mümkün kılar.

Fonksiyon devrede olduğunda ve frenleme yapıldığında kombine gösterge paneli fonksi-

yonun etkin olduğunu belirten bir mesaj (s. 226) gösterir.

### **i** DİKKAT

City Safety™ fren yaptığında, fren lambaları yanar.

### **İlgili bilgiler**

- City Safety™ (s. 220)
- City Safety™ - çalışması (s. 221)
- City Safety™ - Kısıtlılıkları (s. 222)

### **City Safety™ - çalışması**

City Safety™, araç bir sırada ilerlerken, dikkatsizlikle birlikte öndeki trafikteki bir değişiklik meydana geldiğinde kazaya neden olabilecek bir çarpışmadan kaçınmada sürücüye yardımcı olan bir fonksiyondur.

### **Açık ve Kapalı**

### **i** DİKKAT

Motor çalıştırıldığında City Safety™ fonksiyonu otomatik olarak etkinleşir.

Belirli durumlarda City Safety™'nin devre dışı bırakılması önerilir, örneğin yapraklı ağaç dalları kaputun ve/veya ön camın üzerinden geçiyorken.

City Safety™ **MY CAR** (s. 113) menü sisteminde yürütülür ve motor çalıştırdıktan sonra işlev aşağıdaki şekilde devre dışı bırakılabilir:

- **MY CAR**'dan **Sürüş destek sistemi**'i arayın ve **City Safety**'te **Kapalı** seçeneğini seçin.

Ancak motor kapatıldığında sistemin devrede veya devre dışı olmasından bağımsız olarak motor tekrar çalıştırıldığında bu fonksiyon etkinleşecektir.

<sup>18</sup> NOT: Resim şematiktir - ayrıntılar aracın modeline göre değişebilir.



## ! UYARI

lazer sensör (s. 224) City Safety™ manuel olarak devreden çıkartıldığında bile laser ışını yayar.

City Safety™'yi tekrar devreye almak için:

- Devreden çıkarmak için aynı prosedürü takip edin ancak **Açık** seçeneğini seçin.

## İlgili bilgiler

- City Safety™ (s. 220)
- City Safety™ - Kısıtlılıkları (s. 222)
- City Safety™ - semboller ve mesajlar (s. 226)

## City Safety™ - Kısıtlılıkları

*City Safety™ sensörü, gece veya gündüz olmasından bağımsız olarak aracın önündeki araçları ve diğer büyük motorlu vasıtaları tespit edecek şekilde tasarlanmıştır.*

*Ancak fonksiyonun bazı kısıtlamaları vardır.*

Sensörün kısıtlamaları, örneğin şiddetli kar veya yağmurda, yoğun siste, toz fırtınalarında veya kar fırtınalarında City Safety™ sisteminin işlevselliğinin zayıflaması anlamına gelir. Ön camda buğu, kir, buz veya kar fonksiyonu bozabilir.

Bayrak/çıkıntılı bir yükün uyarı işareti gibi alçakta asılı nesnelere veya kaputtan daha yüksek yardımcı donanım lambaları ve ön koruma çitası gibi aksesuarlar fonksiyonu sınırlayabilir.

City Safety™'deki sensörden gelen lazer ışık, ışığın nasıl yansıtıldığını ölçer. Sensör düşük yansıma kapasitesine sahip objeleri tespit edemez. Aracın arka bölümleri araç plakası ve arka ışık reflektörleri sayesinde genellikle ışığı yeterli düzeyde yansıtır.

Kaygan yol zeminlerinde fren mesafesi uzar ve bu da City Safety™ fonksiyonunun bir çarpışmayı önleme kapasitesini azaltır. Bu tip durumlarda ABS<sup>19</sup> ve ESC<sup>20</sup> sistemleri, dengeyi koruyarak mümkün olan en iyi fren gücünü sağlayacaktır.

Aracınız geri gidiyorken, City Safety™ geçici olarak devreden çıkarılır.

City Safety™, 4 km/sa (3 mph) altındaki düşük hızlarda etkinleşmez, sistem bu yüzden örneğin park etme gibi öndeki aracın çok yavaş yaklaştığı durumlara müdahale etmez.

Sürücünün verdiği komutlar daima önceliklidir, bu yüzden City Safety™, bir çarpışmanın kaçınılmaz olduğu bir durumda bile sürücünün net bir şekilde yaptığı yönlendirme veya hızlanma durumlarına müdahale etmez.

City Safety™ fonksiyonu durgun bir nesne ile çarpışmayı önledikten sonra araç maksimum 1,5 saniyelik hareketsiz kalır. Hareket eden öndeki araç için araca fren uygulanırsa, hız öndeki araç ile korunan hıza düşürülür.

Düz şanzımanlı motorlarda City Safety™ aracı durdurduğunda, sürücü debriyaj pedalına önceden basmadıkça motor durur.

<sup>19</sup> (Anti-lock Braking System) - Kilitlenme önleyici fren sistemi.

<sup>20</sup> (Electronic Stability Control) - Denge sistemi.





### ! DİKKAT

- lazer sensörü (s. 224) önündeki ön cam yüzeyini buz, kar ve kirden uzak tutun. Sensör konumunun bir çizimi için bkz. City Safety™ - fonksiyon (s. 220).
- Lazer sensörü önündeki ön cam üzerine herhangi birşey takmayın veya yerleştirmeyin
- Kaput üzerindeki buz ve karı temizleyin - kar ve buz 5 cm yüksekliği aşmamalıdır.

### Arıza izleme ve eylem

Kombine gösterge tablosunda **Ön cam sensörleri engellendi Kılavuza bak** mesajı (s. 226) gösteriliyorsa lazer sensörünün engellendiğini ve aracın önündeki vasıtaları tespit edemediği anlamına gelir. Başka bir deyişle City Safety™ çalışmıyordur.

**Ön cam sensörleri engellendi Kılavuza bak** mesajı, lazer sensörün engellendiği her koşulda gösterilmez. Bu nedenle sürücü, ön camın ve lazer sensörünün ön bölgesinin temizliği konusunda titiz olmalıdır.

Aşağıdaki tablo, uygun işlem önerileriyle birlikte görüntülenen bir mesajın olası sebeplerini göstermektedir.

| Sebebi   | Eylem   |
|--|---|
| Lazer sensörünün ön tarafındaki cam yüzeyi kirlidir ya da buz veya kar ile kaplıdır. | Sensörün ön tarafındaki ön camdan kir, buz ve karları temizleyiniz. |
| Lazer sensörünün görüş açısı engellenmiştir.   | Engelleyen nesneyi çıkartın.  |

### ! ÖNEMLİ

Lazer sensörünün "camları" önünde çatlak, çizik veya taş parçacıkları varsa ve yaklaşık 0,5 x 3,0 mm (veya daha fazla) yüzey kaplıyorsa ön camın değişimi için yetkili bir Volvo servisi ile irtibat kurulması gerekir - yetkili bir Volvo atölyesi önerilir. Sensör konumunun bir çizimi için bkz. City Safety™ - fonksiyon (s. 220).

Herhangi bir harekette bulunulmaması City Safety™ fonksiyonunun performansında düşmeye neden olabilir.

Başarısız, kusurlu veya azalmış City Safety™ çalışması riskinden kaçınmak için, aşağıdaki de geçerlidir:

- Volvo lazer sensörünün önündeki alanda çatlakları, çizikleri veya taş parçacıklarını **onarmamanızı** önerir - bunun yerine, tüm ön cam değiştirilmelidir.
- Ön camı değiştirmeden önce, doğru camın sipariş edilip, takıldığını doğrulamak için yetkili bir Volvo servisiyle iletişime geçin.
- Değişim sırasında aynı tipte veya Volvo onaylı ön cam sileceklerinin takılması gerekir.

### İlgili bilgiler

- City Safety™ (s. 220)
- City Safety™ - fonksiyon (s. 220)
- City Safety™ - çalışması (s. 221)



## 07 Sürücü desteği

### City Safety™ - lazer sensörü

City Safety™ fonksiyonu, lazer ışığı ileten bir sensör içerir. Bir arıza durumunda veya lazer sensörüne bakım uygulanması gerekiyorsa yetkili teknik servisle irtibata geçin - yetkili Volvo servisi önerilir. Lazer aygıtıyla çalışırken verilen talimatlara uyulması çok önemlidir.

Aşağıdaki iki etiket lazer sensörlerine aittir:

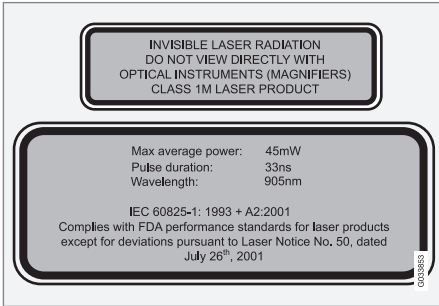

Resimdeki üst etiket lazer ışınının sınıflandırmasını gösterir:

- Lazer radyasyonu - Lazer ışınına doğrudan herhangi bir optik aygıtla bakmayın - 1M Sınıfı lazer ürünü.

Resimdeki alt etiket lazer ışınının fiziksel bilgilerini gösterir:

- IEC 60825-1:1993 + A2:2001. 26 Temmuz 2001'den itibaren "Laser Notice No. 50"ye uygun olarak sapma istisnalarıyla birlikte lazer ürünü tasarımı

için olan FDA (ABD Gıda Dairesi) standartlarına uygundur.

### Lazer sensörü için radyasyon verileri

Aşağıdaki tablo lazer sensörünün fiziksel verilerini vermektedir.

|                           |           |
|---------------------------|-----------|
| Azami atım enerjisi       | 2,64 µJ   |
| Azami ortalama çıkış      | 45 mW     |
| Atım süresi               | 33 ns     |
| Diverjans (yatay x dikey) | 28° x 12° |



### UYARI

Bu talimatların herhangi biri takip edilmezse, bu durumda gözde yaralanma riski vardır!

- Asla bir lazer sensörüne (görünmez lazer radyasyonu yayan) 100 mm veya daha yakın mesafeden büyüteç, mikroskop, mercekle veya benzer optik araçlarla bakmayın.
- Lazer sensörlerinin yedek parçalarının testi, tamiri, çıkarılması, ayarı ve/veya takılması sadece kalifiye servisler tarafından yapılmalıdır - bir yetkili Volvo servisi öneririz.
- Zararlı radyasyona maruz kalmayı önlemek için, burada anlatılanlar dışında hiçbir yeniden ayar veya bakım işlemi uygulanmamalıdır.
- Tamirci, lazer sensör için özellikle düzenlenmiş servis bilgilerini takip etmelidir.
- Lazer sensörünü çıkarmayın (Bu merceklerin çıkarılmasını da içerir). Çıkarılan bir lazer sensörü 3B sınıfı lazeri IEC 60825-1 standardına göre yerine getirir. 3B sınıfı lazer göz için güvenli değildir, bu nedenle yaralanma riski taşır.
- Ön camdan çıkarılmadan önce lazer sensörünün konektörleri yuvalarından çıkarılmalıdır.



- Sensörlerin konnektörleri yuvalarına takılmadan önce lazer sensörü ön cam üzerine takılmalıdır.
- Motor çalışmıyorsa bile uzaktan kumanda anahtarı anahtar konumu II (s. 80) iken lazer sensörü bir lazer ışığı yayar.

### İlgili bilgiler

- City Safety™ (s. 220)





## 07 Sürücü desteği

### City Safety™ - semboller ve mesajlar

City Safety (s. 220)™ sisteminin otomatik frenlemesiyle ilişkili olarak kombine gösterge tab-

losunda bir veya daha fazla sembol (s. 226) yanabilir ve bir metin mesajı görüntülenebilir.

Sinyal çubuğundaki **OK** düğmesine kısaca basılmak suretiyle bir metin mesajı okunabilir.

| Sembol <sup>A</sup>   | Mesaj                                     | Anlamı/Eylem   |
|---|---|--|
|  | City Safety ile otomatik fren             | City Safety™ fren yapıyor veya otomatik fren yapmış.   |
|  | Ön cam sensörleri engellendi Kılavuza bak | Bir nesne tarafından engellendiği için, lazer sensörü geçici olarak devre dışıdır. <ul style="list-style-type: none"><li>Sensörü engelleyen nesneyi uzaklaştırın ve/veya sensörün önündeki cam yüzeyini temizleyin. Lazer sensörünün kısıtlılıkları hakkında bilgi edinin.</li></ul> |
|  | City Safety Servis gerekli                | City Safety™ çalışmıyordur. <ul style="list-style-type: none"><li>Mesaj kalmaya devam ediyorsa bir servise başvurunuz - yetkili bir Volvo servisi olması önerilir.</li></ul>   |

<sup>A</sup> Semboller şematiktir.

### İlgili bilgiler

- City Safety™ (s. 220)
- City Safety™ - fonksiyon (s. 220)



### Çarpışma uyarı sistemi\*

"Otomatik Frenlemeli ve Bisikletli ve Yaya Tespitli Çarpışma Uyarısı", duran veya aynı yönde hareket eden öndeki bir yayayla, bisikletliyle veya araçla çarpışma riski olduğunda sürücüye yardımcı olan bir destektir.

"Otomatik Frenlemeli ve Bisikletli ve Yaya Tespitli Çarpışma Uyarısı", sürücünün çok daha erken frenlemeye başlamış olmasının gerektiği durumlarda etkinleşir, bu yüzden her türlü durumda sürücüye yardımcı olamaz.

"Otomatik Frenlemeli ve Bisikletli ve Yaya Tespitli Çarpışma Uyarısı", gereksiz müdahaleden kaçınmak için mümkün olduğu kadar geç devreye girecek şekilde tasarlanmıştır.

"Otomatik Frenlemeli ve Bisikletli ve Yaya Tespitli Çarpışma Uyarısı" bir çarpışmayı önleyebilir veya çarpma hızını azaltabilir.

"Otomatik Frenlemeli ve Bisikletli ve Yaya Tespitli Çarpışma Uyarısı", sürücünün sürüş tarzını değiştirmesi için bir sebep olamaz. Sürücü fren yapmak için sadece Otomatik Frenlemeli Çarpışma Uyarısına güveniyorsa bir kaza meydana gelme riski er ya da geç mevcuttur.

### İki sistem seviyesi

"Otomatik Frenlemeli ve Bisikletli ve Yaya Tespitli Çarpışma Uyarısı" fonksiyonu, aracın

donanımına bağlı olarak iki farklı modelde gelebilir:

#### Seviye 1

Sürücü sadece görsel ve sesli sinyaller vasıtasıyla meydana gelen engeller konusunda uyarılır<sup>21</sup> - otomatik frenleme müdahalesi yoktur, sürücünün kendisinin frenlemesi gerekir.

#### Seviye 2

Sürücü görsel ve sesli sinyaller vasıtasıyla meydana gelen engeller konusunda uyarılır - sürücü makul bir süre içerisinde harekete geçemezse araç otomatik frenlenir.

### ! ÖNEMLİ

"Otomatik Frenlemeli ve Bisikletli ve Yaya Tespitli Çarpışma Uyarısı" uygulamasına ait dahili parçaların bakımının yetkili bir Volvo servisinde yapılması önerilir.

### İlgili bilgiler

- Çarpışma uyarı sistemi\* - fonksiyonu (s. 228)
- Çarpışma uyarı sistemi\* - yayaların algılanması (s. 230)
- Çarpışma uyarı sistemi\* - bisiklet sürücülerinin algılanması (s. 229)
- Çarpışma uyarı sistemi\* - çalışması (s. 231)
- Çarpışma uyarı sistemi\* - sınırlar (s. 232)

<sup>21</sup> "Seviye 1" de bisikletli uyarısı yoktur.



## Çarpışma uyarı sistemi\* - fonksiyonu

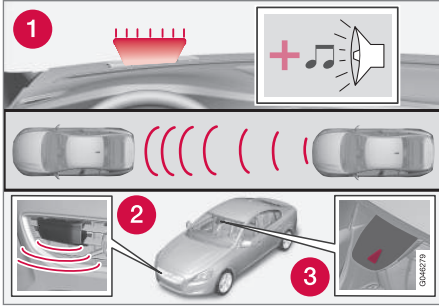

Fonksiyonlara genel bakış<sup>22</sup>.

- 1 Çarpışma riski olduğunda sesli-görsel uyarı sinyali.
- 2 Radar sensörü<sup>23</sup>
- 3 Kamera sensörü

Otomatik Frenlemeli Çarpışma Uyarısı aşağıdaki sırayla üç adım gerçekleştirir:

1. **Çarpışma uyarısı**
2. **Fren desteği<sup>23</sup>**
3. **Otomatik Frenleme<sup>23</sup>**

Çarpışma uyarı sistemi ve City Safety™ (s. 220) birbirini tamamlar.

### 1 - Çarpışma uyarısı

Sürücü önce olası bir yakın çarpışmaya karşı uyarılır.

Çarpışma uyarı sistemi, aracın ön tarafıyla aynı yöndeki duran veya hareketli olan yayaları, bisiklet sürücülerini veya araçları tespit edebilir.

Bir yaya, bisiklet sürücüsü veya bir araçla çarpışma riski varsa, yanıp sönen kırmızı bir uyarı sinyali (1) ve sesli bir uyarı sinyali ile sürücünün dikkati çekilir.

### 2 - Fren desteği

Çarpışma uyarısından sonra çarpışma riski daha da artmışsa, fren desteği devreye sokulur.

Bu da fren sisteminin frenleri hafif bir şekilde tatbik ederek ani frenlemeye hazır olduğu anlamına gelir, bu durum hafif bir sarsıntı şeklinde hissedilebilir.

Fren pedalına yeterince hızlı basılırsa tam fren işlevi uygulanır.

Frenlemenin bir çarpışmayı önlemek için yetersiz olacağı sistem tarafından öngörülürse, sürücünün frenlemesi fren desteği tarafından takviye edilir.

### 3 - Otomatik Frenleme

Otomatik fren fonksiyonu devreye en son sokulur.

Bu durumda, sürücü kaçınma eylemine girişmediyse ve çarpışma riskinin olması muhtemel ise, otomatik frenleme fonksiyonu, sürücünün frene basıp basmadığından bağımsız olarak devreye sokulur. Bunun üzerine frenleme çarpışma hızını azaltacak kadar sınırlı bir fren kuvvetiyle veya bir çarpışmadan kaçınmaya yetecek kadar sınırlı bir fren kuvvetiyle gerçekleşir. Bisiklet sürenler için uyarı ve tam fren müdahalesi çok geç veya aynı anda gelebilir.

<sup>22</sup> NOT: Resim şematiktir - ayrıntılar aracın modeline göre değişebilir.

<sup>23</sup> Yalnızca Sistem Düzeyi 2 ile.



## ! UYARI

Çarpışma uyarı sistemi tüm sürüş durumlarında veya trafik, hava ve yol koşullarında çalışmaz. Çarpışma uyarı sistemi araçlar veya hayvanlardan başka bir yönde hareket eden araçları veya bisikletlileri algılamaz.

Uyarı sadece yüksek çarpışma riski varsa etkinleşir. "Fonksiyon" ve "Sınırlandırmalar" bölümleri otomatik Fren ile birlikte Çarpışma Uyarı sistemini kullanmadan önce sürücünün farkında olması gereken sınırlandırmalar hakkında bilgi verir.

Araç hızı 80 km/sa (50 mph) değerinin üzerine çıktığında, yayalar ve bisikletçiler için fren müdahaleleri ve uyarılar kapanır.

Yayalar ve bisikletliler için fren müdahaleleri ve uyarılar karanlıkta ve tünellerde - sokak lambaları yanıyor olsa dahi - çalışmaz.

Otomatik frenleme işlevi bir çarpışmayı önleyebilir veya çarpışma hızını düşürebilir. Tam fren performansı sağlayabilmek için, araba otomatik olarak frenlense dahi, sürücü daima fren pedalına basmalıdır.

Asla bir çarpışma uyarısını beklemeyiniz. Doğru hızın ve mesafenin korunmasından daima sürücü sorumludur - bu durum otomatik frenlemeli çarpışma uyarı sistemi kullanılsa da geçerlidir.

### İlgili bilgiler

- Çarpışma uyarı sistemi\* (s. 227)

## Çarpışma uyarı sistemi\* - bisiklet sürücülerinin algılanması

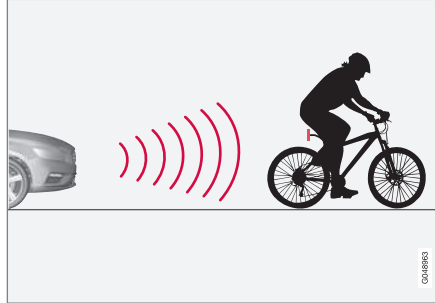

*Bu fonksiyon aynı yönde seyahat eden bisiklet sürücülerini sadece arkadan "görür".*



*Sistemin, açık gövde ve bisiklet yollarıyla, doğru- dan arkadan ve aracın orta şeridinde, bisiklet*

*sürücüsü olarak neyi algıladığının optimal bir örneği.*

Sistemin en iyi şekilde işleyebilmesi için, bisiklet sürücülerini tespit eden sistem fonksiyonunun vücut şekilleriyle ilgili olarak mümkün olduğunca kesin bilgiler alması gerekir - bu durum bisiklet, kafa, kollar, omuzlar, bacaklar, üst ve alt vücut bölümlerinin normal bir insan hareket modeliyle birlikte tanımlanma fırsatını ifade eder.

Bisiklet sürücüsünün vücudu veya bisikletin büyük kısmı kamera tarafından görülüyorsa, sistem bisiklet sürücüsünü tespit edemez.

- Sistemin bisiklet sürücüsünü tespit edebilmesi için, o kişinin yetişkin olması ve bir "büyük bisiklet" sürüyor olması lazım.
- Bu fonksiyon bisiklet sürücüsünü ancak doğrudan arkadan ve araçla aynı yönde seyir halindeyse - arkadan bir açıdan veya yandan değil - tespit edebilir.
- Bisiklette, yolun en az 70 cm üzerinde takılmış, onaylı ve yüksek görünürlüğe sahip<sup>24</sup> arkaya doğru bakan kırmızı reflektör bulunmalıdır.
- Aracın hayali/uzatılmış kenar çizgisinin sol veya sağ köşesinde seyahat eden bisiklet sürücülerini geç fark edilebilir veya hiç fark edilmeyebilir.
- Bu fonksiyonun bisiklet sürücülerini tespit etme yeteneği, insan gözünün gün doğumu ve gün batımında yayaları gör-

<sup>24</sup> Reflektör ilgili ülkedeki trafik denetleme kurumunun önerileri ve koşullarını yerine getiriyor olmalıdır.



## 07 Sürücü desteği



meyle ilgili yaşadığına benzer şekilde sınırlıdır.

- Bu fonksiyonun bisiklet sürücülerini tespit etme yeteneği, karanlıkta ve tünellerde sokak lambaları yanıyorken bile devre dışı kalır.
- En üst düzeyde bisiklet tespiti için City Safety™ fonksiyonu etkinleştirilmelidir, bkz. City Safety™ (s. 220).

### UYARI

Otomatik Fren ve Bisikletçi Saptama ile Çarpışma Uyarısı bir yardım aracıdır.

Fonksiyon şunları algılamaz:

- tüm durumlarda tüm bisikletçileri ve örneğin kısmen belirsiz olan bisikletçileri görmez.
- vücut hatlarını gizleyen kıyafet giymiş bisikletçiler veya yan taraftan yaklaşan bisikletçiler.
- arkaya bakan kırmızı reflektörü olmayan bisikletler.
- geniş nesnelere yüklenmiş bisikletler.

Arabanın düzgün biçimde ve hıza uygun güvenli bir mesafede sürülmesinden daima sürücü sorumludur.

### İlgili bilgiler

- Çarpışma uyarı sistemi\* (s. 227)

### Çarpışma uyarı sistemi\* - yayaların algılanması

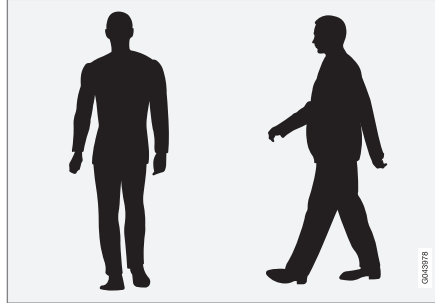

*Sistemin belirgin vücut şekline sahip bir yaya olarak kabul ettiklerine dair en iyi örnekler.*

Sistemin en iyi şekilde işleyebilmesi için, yayaları tespit eden sistem fonksiyonunun vücut şekilleriyle ilgili olarak mümkün olduğunca kesin bilgiler alması gerekir - bu durum kafa, kollar, omuzlar, bacaklar, üst ve alt vücut bölümlerinin normal bir insan hareket modeliyle birlikte tanımlanma fırsatını ifade eder.

Vücutun büyük kısmı kamera tarafından görülüyorsa, sistem yayayı tespit edemez.

- Bir yayanın tespit edilebilmesi için tam boydan gözükmeli ve en az 80 cm boyunda olmalıdır.
- Kamera sensörünün gün doğumu ve gün batımında insan gözüne benzer şekilde yayaları görme becerisi sınırlıdır.

- Kamera sensörünün yayaları tespit etme becerisi sokak lambaları yanıyorken bile karanlıkta ve tünellerde devre dışı bırakılır.

### UYARI

"Otomatik Frenlemeli ve Bisikletli ve Yaya Tespitli Çarpışma Uyarısı" bir yardım aracıdır. Bu işlev her durumda bütün yayaları algılamayabilir veya göremeyebilir, örn:

- kısmen önü engellenen yayalar, vücut hatları kıyafetleri nedeniyle belirgin olmayan insanlar veya 80 cm'den daha kısa yayalar.
- büyük eşyalar taşıyan yayalar.

Arabanın güvenli olarak ve hıza uygun bir güvenli mesafede sürülmesinden daima sürücü sorumludur.

### İlgili bilgiler

- Çarpışma uyarı sistemi\* (s. 227)





## Çarpışma uyarı sistemi\* - çalışması

Çarpışma uyarı sistemine ait ayarlar orta konsol ekranı ve menü sistemi vasıtasıyla **MY CAR** menüsünden yapılır, bkz. MY CAR (s. 113).

### Uyarı sinyalleri Açık ve Kapalı

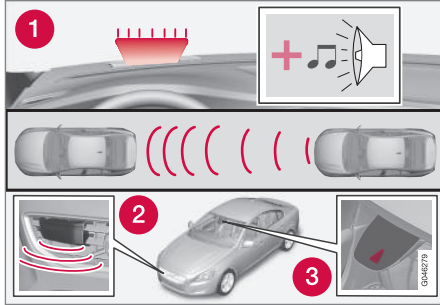

1. Bir çarpışma riski durumunda sesli ve görsel uyarı sinyali<sup>25</sup>.

Çarpışma uyarı sisteminin sesli ve görsel uyarı sinyallerinin açık ya da kapalı olmaları arasında seçim yapabilirsiniz.

Motoru çalıştırırken motor kapalı olduğunda seçilmiş olan ayar otomatik olarak alınacaktır.

## **i** DİKKAT

Fren Desteği ve Otomatik Fren fonksiyonları her zaman etkindir - devre dışı bırakılmazlar.

Çarpışma uyarı sistemine ait ayarlar orta konsol ekranı ve **MY CAR** menü sistemi vasıtasıyla yapılır, bkz. (s. 113).

### Işık ve ses sinyalleri

Çarpışma uyarı sisteminin ışık ve sesli sinyalleri etkinleştirildiğinde motor her çalıştırıldığında uyarı lambasının ayrı ışık noktalarını yakarak uyarı lambası (önceki çizimde no. [1]) test edilir.

Motoru çalıştırdıktan sonra, hem ışıklı hem de akustik sinyaller kapatılabilir:

- **MY CAR** (s. 113) menü sisteminde **Sürüş destek sistemi** içinde **Çarpışma Uyarısı** öğesini arayın - buradan da işlevin seçimini kaldırın.

### Ses sinyali

Motor çalıştırdıktan sonra, uyarı sesi ayrıca etkinleştirilir/etkisizleştirilir:

- **MY CAR** (s. 113) menü sisteminde **Çarpışma Uyarısı** içinde **Uyarı sesi** öğesini arayın - buradan da Açık veya Kapalı seçimini yapın.

Bunun ardından, çarpışma uyarı sistemi sadece bir ışık sinyali ile gösterilir.

## Ayar uyarı mesafesi

Uyarı mesafesi, görsel ve işitsel uyarıların devreye girdiği mesafeyi düzenler.

- **MY CAR** (s. 113) menü sisteminde **Çarpışma Uyarısı** içinde **Uyarı mesafesi** öğesini arayın - buradan da **Uzun**, **Normal** veya **Kısa** öğesini seçin.

Uyarı mesafesi sistemin hassasiyetini belirler. **Uzun** uyarı mesafesi daha erken bir uyarı sağlar. Öncelikle **Uzun** ile deneyiniz, bu ayar bazı durumlarda rahatsız edecek şekilde çok fazla uyarı verilmesine sebep olursa uyarı mesafesini **Normal** seçeneğine getiriniz.

**Kısa** uyarı mesafesini sadece dinamik sürüş gibi istisna durumlarda kullanınız.

## **i** DİKKAT

Uyarlanabilir hız sabitleyici kullanımdayken, çarpışma ikaz sistemi kapalı olsa bile ikaz lambası ve ikaz sesi, hız sabitleyici tarafından kullanılacaktır.

Çarpışma ikaz sistemi sürücüyü bir çarpışma riskine karşı uyarır, ancak fonksiyon sürücünün tepki zamanını kısaltamaz.

Çarpışma ikaz sisteminin etkili olması için, daima Uzaklık Alarmı (s. 217) zaman aralığı 4-5'e ayarlı olacak şekilde sürün.

<sup>25</sup> Resim şematiktir - araç modeli ve detaylar farklı olabilir.



## 07 Sürücü desteği



### **i** DİKKAT

Uyarı mesafesi **Uzun** olarak ayarlanırsa bile, örneğin büyük hız farklılıkları veya aracın sert bir şekilde ön frene yüklenmesi gibi belirli durumlarda geç kalma gibi uyarılar alınabilir.

### **!** UYARI

Hiçbir otomatik sistem her durumda %100 doğru işlevi garanti edemez. Bu nedenle, insanlara ve araçlara doğru sürerken Otomatik Fren ile birlikte Çarpışma İkazını asla test etmeyin; bu ciddi hasara, yaralanmaya neden olur ve yaşamı tehdit eder.

### Ayarların kontrol edilmesi

Gerekli ayarlar orta konsol ekranından kontrol edilebilir.

- **Sürüş destek sistemi**'deki **Çarpışma Uyarısı** için MY CAR (s. 113) menü sisteminde arama yapın.

### Bakım

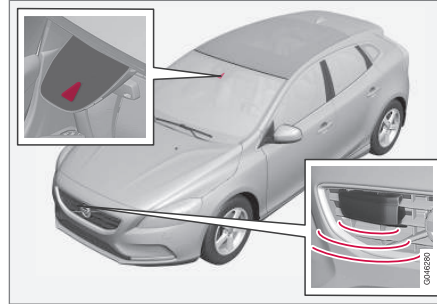

*Kamera ve radar sensörü<sup>26</sup>*

Sensörlerin düzgün çalışması için bunlar kirden, buzdan ve kardan arındırılmalı ve su ve araba şampuanı ile düzenli olarak temizlenmelidir.

### **i** DİKKAT

Sensörleri kaplayan kir, buz ve kar fonksiyonlarını azaltır ve ölçümü önler.

### İlgili bilgiler

- Çarpışma uyarı sistemi\* (s. 227)

### **Çarpışma uyarı sistemi\* - sınırlar**

*Fonksiyonun belirli kısıtlamaları vardır, örneğin, 4 km/sa (3 mph) değerine ulaşıncaya kadar etkin değildir.*

Kuvvetli güneş ışığı, yansımalar olduğunda, güneş gözlüğü takıldığında veya sürücü öne bakmıyorsa çarpışma uyarı sisteminin görsel uyarı sinyalinin farkedilmesi zor olabilir. Bu yüzden uyarı sesi daima devreye alınmalıdır.

Kaygan yol zeminlerinde fren mesafesi uzar ve bu da bir çarpışmayı önleme kapasitesini azaltır. Bu tip durumlarda ABS ve ESC (s. 186) sistemleri, dengeyi koruyarak mümkün olan en iyi fren gücünü sağlayacaktır.

### **i** DİKKAT

Görsel uyarı sinyali, örneğin yüksek güneş ışığı nedeniyle yolcu bölümü sıcaklığının yüksek olması durumunda geçici olarak devreden çıkabilir. Bu gerçekleşirse, menü sisteminde devre dışı olmasına rağmen sesli uyarı etkinleştirilir.

- Öndeki araçla mesafe çok küçükse veya direksiyon ve pedal hareketleri çok büyükse, örneğin çok aktif bir sürüş stili, uyarılar oluşmayabilir.

<sup>26</sup> NOT: Resim şematiktir - ayrıntılar aracın modeline göre değişebilir.

\* İsteğe bağlı/aksesuar, daha fazla bilgi için bkz. Giriş.



## UYARI

Trafik durumu veya harici etkiler radar veya kamera sensörünün öndeki bir aracı veya bisikletçiyi doğru olarak algılamasını önlediğinde, uyarılar ve fren müdahaleleri geç verilebilir.

Sensör sistemi yayalar ve bisikletliler<sup>27</sup> için sınırlı bir aralığa sahiptir - sistem 50 km/sa (30 mph) araç hız değerine kadar, onlar için etkili uyarılar ve fren müdahaleleri yapabilir. Duran veya yavaş hareket eden araçlar için, uyarılar ve fren müdahaleleri 70 km/sa (43 mph) değerine kadar araç hızları için etkilidir.

Duran veya yavaş hareket eden araçlar için uyarı verilmesi karanlık veya kötü görüş koşullarından dolayı devre dışı olabilir.

Araç hızı 80 km/sa (50 mph) değerinin üzerine çıktığında, yayalar ve bisikletçiler için fren müdahaleleri ve uyarılar kapanır.

Çarpışma uyarı sistemi adaptif cruise control (s. 201) sistemiyle aynı radar sensörlerini kullanır.

Uyarıların çok sık veya rahatsız edici olduğu düşünülürse uyarı mesafesi azaltılabilir. Bu ise sistemin, daha sonraki bir aşamada, toplam uyarı sayısını azaltan bir uyarı vermesine yol açar; bkz. Çarpışma uyarı sistemi - çalışması (s. 231).

Geri vites devredeyken Otomatik Frenlemeli Çarpışma Uyarısı geçici olarak devre dışı bırakılır.

Otomatik Frenlemeli Çarpışma Uyarısı, 4 km/sa (3 mph) altındaki düşük hızlarda devreye alınmaz, bunun sebebi örneğin park etme gibi araç ön bölümünün çok yavaş yaklaştığı durumlarda karışmasının önlenmesidir.

Sürücünün aktif, bilinçli sürüş davranışı sergilediği durumlarda gereksiz uyarıları aşgari düzeyde tutmak için çarpışma uyarısı biraz geciktirilebilir.

Otomatik fren fonksiyonu sabit bir nesne ile çarpışmayı öndekiden sonra araç maksimum 1,5 saniyelik hareketsiz kalır. Hareket eden öndeki araç için araca fren uygulanırsa, hız öndeki araç ile korunan hıza düşürülür.

Düz şanzımanlı bir araçta Otomatik Frenleme aracı durdurduğunda, sürücü önceden debriyaj pedalına basamazsa motor durur.

### İlgili bilgiler

- Çarpışma uyarı sistemi\* (s. 227)

## Çarpışma uyarı sistemi\* - kamera sensörünün kısıtlılıkları

Fonksiyon, bazı kısıtlamaları olan aracın kamera sensörünü kullanır.

Aracın kamera sensörü, Otomatik Frenlemeli Çarpışma Uyarısının yanı sıra aşağıdaki işlevler tarafından da kullanılır:

- Etkin uzun far (s. 91)
- Yol işaret bilgileri (s. 190)
- Driver Alert Control - DAC (s. 236)
- Şeritte Kalma Yardımı (s. 239).

### DİKKAT

Kamera sensörü önündeki ön cam yüzeyini buz, kar ve kirden uzak tutun.

Kameraya bağlı bir veya birden fazla sistemin etkinliğini etkileyeceğinden veya durmasına neden olabileceğinden kamera sensörünün önündeki cama hiçbir şey yapıştırmayın veya takmayın.

Kamera sensörleri de insan gözleri gibi sınırlara sahiptirler, örn. yoğun sis, yoğun kar veya yağmur yağışı ve karanlıkta daha kötü "görürler". Böyle şartlar altında kameraya bağlı sistemlerin fonksiyonları önemli oranda azalabilir veya geçici olarak devre dışı kalabilir.

Taşıt yolunu taramak ve yayaları ve diğer araçları tespit etmek için kullanıldığında

<sup>27</sup> Bisikletçiler için, uyarı ve tam fren müdahalesi çok geç veya eş zamanlı gelebilir.



## 07 Sürücü desteği



önden gelen parlak ışık, yoldaki yansımalar, yol yüzeyindeki kar veya buz, kirlı yol yüzeyleri veya belirsiz yol işaretleri de kamera sensörü işlevini ciddi olarak azaltır.

Kamera sensörünün görüş alanı kısıtlıdır, bu yüzden bazı durumlarda yayalar, bisikletçiler ve araçlar tespit edilemez ya da beklenenden daha geç tespit edilir.

Çok yüksek sıcaklıklarda kameranın işlevselliğini korumak için motor çalıştırıldıktan yaklaşık 15 dakika sonra kamera geçici olarak kapatılır.

### Arıza izleme ve eylem

Ekranda **Ön cam sensörleri engellendi**

**Kılavuza bak** mesajı görüntülenirse bu, kamera sensörünün engellendiğini ve aracın önündeki yayaları, bisikletçileri, araçları veya yol işaretlerini tespit edemediğini gösterir.

Aynı zamanda bu - Otomatik Fren ile Çarpma Uyarısı yanında - aşağıdaki işlevlerin de tam işleve sahip olmayacağı anlamına gelir:

- Etkin uzun far
- Driver Alert Control
- Şeritte Kalma Asistanı
- Yol işaret bilgileri

Aşağıdaki tablo, uygun bir eylemle birlikte gösterilen bir mesajın olası sebeplerini vermektedir.

| Sebeap   | Eylem   |
|--|---|
| Kamera sensörünün ön tarafındaki ön cam yüzeyi kirlidir ya da buz veya kar ile kaplanır. | Kamera sensörünün ön tarafındaki ön cam yüzeyini kir, buz ve kardan temizleyiniz.                                       |
| Koyu sis, yağmur veya kar kameranın yeterince iyi çalışmamasına sebep olabilir.          | Eylem yok. Yağmur veya kar yağışı esnasında kameranın çalışmadığı zamanlarda.   |
| Kameranın ön tarafındaki ön cam yüzeyi temizlenmişken mesaj halen görüntülenmektedir.    | Bekleyiniz. Kameranın görüş mesafesini ölçmesi birkaç dakika alabilir.  |
| Ön camın iç tarafı ile kamera arasında kir oluşmuştur.                                   | Ön camda bulunan kamera kapağının temizlenmesi için bir servise başvurunuz - yetkili bir Volvo servisi olması önerilir. |







### İlgili bilgiler

- Çarpışma uyarı sistemi\* (s. 227)

\* İsteğe bağlı/aksesuar, daha fazla bilgi için bkz. Giriş.



## Çarpışma uyarı sistemi\* - semboller ve mesajlar

| Sembol <sup>A</sup>   | Mesaj                                     | Teknik özellikler   |
|---|---|---|
|  | Collision warning system KAPALI           | Çarpışma uyarısı sistemi devre dışıdır.<br>Motor çalıştırıldığında gösterilir.<br>Mesaj, yaklaşık 5 saniye sonra veya <b>OK</b> düğmesine bir kez basıldıktan sonra silinir.  |
|  | Çarpışma uyarı sistemi Kullanılamaz       | Çarpışma uyarı sistemi devreye sokulamaz.<br>Sürücü fonksiyonu devreye sokmaya çalışıldığında görüntülenir.<br>Mesaj, yaklaşık 5 saniye sonra veya <b>OK</b> düğmesine bir kez basıldıktan sonra silinir.                               |
|  | Otomatik fren etkinleştirildi             | Otomatik Frenleme devreye sokulmuştur.<br><b>OK</b> düğmesine bir kez basıldıktan sonra mesaj silinir.  |
|  | Ön cam sensörleri engellendi Kılavuza bak | Kamera sensörü (s. 233) geçici olarak devre dışıdır.<br>Örn. ön camda kar, buz veya kir olması durumunda görüntülenir. <ul style="list-style-type: none"> <li>Kamera sensörünün ön tarafındaki ön cam yüzeyini temizleyiniz.</li> </ul> |
|  | Radar engellendi Kılavuza bak             | Otomatik Frenlemeli Çarpışma Uyarısı geçici olarak devre dışıdır.<br>Radar sensörü (s. 212) engellenmiş ve diğer araçları tespit edememektedir. Örneğin yoğun yağış altında veya radar sensörünün önünde sulu çamur biriktiğinde.       |
|  | Çarpışma uyarısı Servis gerekli           | Otomatik Frenlemeli Çarpışma Uyarısı tamamen veya kısmen devre dışıdır. <ul style="list-style-type: none"> <li>Mesaj kalmaya devam ediyorsa bir servise başvurunuz - yetkili bir Volvo servisi olması önerilir.</li> </ul>              |

<sup>A</sup> Semboller şematiktir, pazar ve araba modeline bağlı olarak çeşitlilik gösterebilir.

### İlgili bilgiler

- Çarpışma uyarı sistemi\* (s. 227)



## Sürücü İkaz Sistemi\*

Driver Alert System, sürüş kabiliyeti kötüleşen veya dikkatsizlik sonucu ilerledikleri şeritten çıkan sürücülere yardımcı olmaya yöneliktir.

Driver Alert System, aynı anda veya ayrı olarak devreye sokulabilen farklı fonksiyonlardan oluşur:

- Sürücü İkaz Kontrolü - DAC (s. 237).
- Şeritte Kalma Yardımı (s. 241).

Devreye sokulan bir fonksiyon bekleme modundadır ve hız 65 km/sa (40 mph) değerini aşana kadar otomatik olarak devreye sokulmaz.

Hız 60 km/sa (37 mph) altına indiğinde fonksiyon yeniden devre dışı bırakılır.

Bu fonksiyonlar da iki tarafında boyanmış olan yan işaretlere sahip şeride bağlı olan bir kamera kullanır.

## UYARI

Driver Alert System her durumda çalışmaz, sadece ek yardımcı olarak tasarlanmıştır.

Sürücü, aracın güvenli bir şekilde sürülmesini sağlamak için daima azami sorumluluğu üstlenir.

## İlgili bilgiler

- Driver Alert Control (DAC)\* (s. 236)
- Şeritte Kalma Yardımı\* (s. 239)

## Driver Alert Control (DAC)\*

DAC sürücü daha az istikrarlı sürmeye başladığında veya örn. dikkati dağılmaya başladığında ya da uyumaya başladığında sürücünün dikkatini çekmeye yöneliktir.

DAC'ın kullanım amacı yavaşça bozulan sürüş kabiliyetini tespit etmektir ve öncelikle ana yollara yöneliktir.

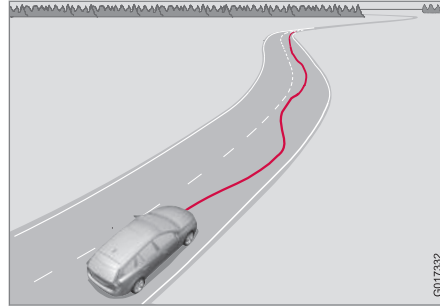

Bir kamera, anayol üzerindeki boyanmış olan yan işaretleri tespit eder ve yolun bölümlerini sürücünün direksiyon simidi hareketleriyle karşılaştırır. Araç anayolu düzgün bir şekilde takip etmiyorsa sürücü uyarılır.

Bazı durumlarda sürücünün yorgunluğuna rağmen sürüş kabiliyeti bozulmaz. Böyle durumlarda sürücüye uyarı verilmez. Bu yüzden DAC fonksiyonunun uyarı verip vermemesine bakmaksızın sürücü yorgunluğuna dair

bir belirti olmasa da durup mola vermek önemlidir.

## DİKKAT

Sürüş süresini uzatmak için fonksiyon kullanılmamalıdır. Frenleri daima belirli aralıklarla planlayın ve iyice dinlendiğinizden emin olun.

## Sınırlama

Bazı durumlarda sürüş kabiliyeti bozulmasa da sistem uyarı verebilir, örneğin:

- güçlü yan rüzgarlar olduğunda
- sıcak yol yüzeylerinde.

DAC, şehir içi trafiğine yönelik değildir.

## DİKKAT

Kamera sensörünün belli sınırları vardır, bkz. Çarpışma uyarı sistemi\* - kamera sensörünün kısıtlılıkları (s. 233).

## İlgili bilgiler

- Sürücü İkaz Sistemi\* (s. 236)
- Driver Alert Control (DAC)\* - çalışması (s. 237)
- Driver Alert Control (DAC)\* - semboller ve mesajlar (s. 238)
- Şeritte Kalma Yardımı\* (s. 239)

\* İsteğe bağlı/aksesuar, daha fazla bilgi için bkz. Giriş.



### Driver Alert Control (DAC)\* - çalışması

Ayarlar, orta konsol ekranı ve onun menü sisteminden yapılır.

#### Aç/Kapat

Driver Alert fonksiyonu, **MY CAR** (s. 113) menü sisteminden bekleme moduna ayarlanabilir:

- İşaretili kutu - fonksiyon etkinleştirildi.
- İşaretsiz kutu - fonksiyon devre dışı bırakıldı.

#### Fonksiyon

Driver Alert işlevi, 65 km/sa (40 mph) hız aşıldığında etkinleşir ve hız 60 km/sa (37 mph) üzerinde kaldığı sürece etkin olmaya devam eder.



Araç hatalı sürülüyorsa, sürücüye sesli sinyalle ve mesaj metni (s. 238) **Driver Alert Mola zamanı** ile haber verilir - aynı anda bununla bağlantılı sembol kombine gösterge paneli ekranında yanar. Sürüş kabiliyeti iyileşmezse bir süre sonra alarm yinelenir.

Uyarı sembolü sönebilir:

- Sol kumanda kolu **OK** düğmesine basınız.



### UYARI

Uykulu bir sürücü sıklıkla kendi durumunun farkında olmadığı için bir alarm çok ciddiye alınmalıdır.

Bir alarm olayı veya yorgunluk hissi durumunda, en kısa sürede güvenli bir şekilde aracı durdurun ve dinlenin.

Çalışmalar, yorgun halde sürüşe devam etmenin alkollü bir şekilde araç kullanmakla eş değer ölçüde tehlikeli olduğunu göstermektedir.

#### İlgili bilgiler

- Sürücü İkaz Sistemi\* (s. 236)
- Driver Alert Control (DAC)\* (s. 236)



## 07 Sürücü desteği

### Driver Alert Control (DAC)\* - semboller ve mesajlar

Sürücü İkaz Kontrolü - DAC (s. 236) sembolleri ve metin mesajlarını kombine gösterge

panelinde ya da farklı durumlarda orta konsol ekranında görüntüler.

İşte birkaç örnek:

| Sembol <sup>A</sup> | Mesaj                                     | Teknik özellikler   |
|---------------------|---|---|
|                     | Driver Alert Mola zamanı                  | Araç, düzgün bir şekilde sürülmemektedir - sürücü sesli uyarı sinyali ve metin ile uyarılır.  |
|                     | Ön cam sensörleri engellendi Kılavuza bak | Kamera sensörü geçici olarak devre dışıdır.<br>Örn. ön camda kar, buz veya kir olması durumunda görüntülenir. <ul style="list-style-type: none"><li>Kamera sensörünün ön tarafındaki ön cam yüzeyini temizleyiniz.</li></ul> Kamera sensörünün kısıtlamaları konusunda bilgi alın, bkz. Çarpışma uyarı sistemi* - kamera sensörünün kısıtlılıkları (s. 233) |
|                     | Driver Alert sistemi Servis gerekli       | Sistem bağlantısı kesildi. <ul style="list-style-type: none"><li>Mesaj kalmaya devam ediyorsa bir servise başvurunuz - yetkili bir Volvo servisi olması önerilir.</li></ul>   |

<sup>A</sup> Semboller şematiktir.

### İlgili bilgiler

- Sürücü İkaz Sistemi\* (s. 236)
- Driver Alert Control (DAC)\* - çalışması (s. 237)
- Şeritte Kalma Yardımı\* (s. 239)

\* İsteğe bağlı/aksesuar, daha fazla bilgi için bkz. Giriş.





### Şeritte Kalma Yardımı\*

Şeritte Kalma Yardımı, Driver Alert System içindeki fonksiyonlardan birisidir - bazen LKA (Lane Keeping Aid) olarak da ifade edilir.

Fonksiyon, otoyollarda ve benzer büyük yollarda, aracın bazı durumlarda istenmeden şeritten ayrılması riskini azaltmak için kullanılmak amacıyla tasarlanmıştır.

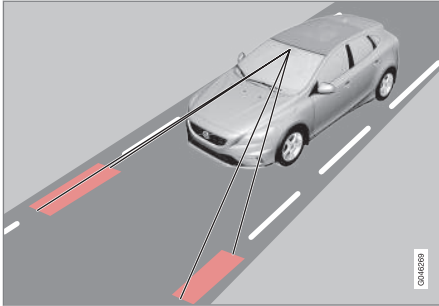

Bir kamera yol/şeridin boyalı yan çizgilerini algılar. Araç bir yan çizgiyi geçmek üzereyse, Şeritte Kalma Yardımı direksiyon simidinde hafif bir direksiyon torku uygulayarak aracı tekrar aktif olarak şeridine yönlendirir.

Araç bir yan çizgiye erişir veya onu geçerse, Şeritte Kalma Yardımı yine sürücüyü direksiyon simidindeki bir titreşimle uyaracaktır.

### UYARI

LKA sadece bir sürücü yardımcısıdır ve tüm sürüş durumlarında veya trafik, hava ve yol koşullarında çalışmaz.

Sürücü, aracın güvenli bir şekilde sürülmesini ve yürürlükteki kanun ve yol trafik yönetmeliklerine uyulmasını sağlamak için daima azami sorumluluğu üstlenir.

### İlgili bilgiler

- Şeritte Kalma Yardımı - fonksiyon (s. 239)
- Şeritte Kalma Yardımı - çalıştırma (s. 241)
- Şeritte Kalma Yardımı - kısıtlamalar (s. 242)
- Şeritte Kalma Yardımı - semboller ve mesajlar (s. 243)
- Sürücü İkaz Sistemi\* (s. 236)

### Şeritte Kalma Yardımı - fonksiyon

Şeritte Kalma Uyarısı (Lane Keeping Aid) fonksiyonu için bazı ayarlar yapılabilir.

### Kapalı ve Açık

Şeritte Kalma Yardımı, açıkça görülen yan çizgilere sahip olan yollarda 65-200 km/sa (40-125 mph) hız aralığında etkindir. Fonksiyon, şerit yan çizgileri arasında 2,6 metreden daha az mesafe olan dar yollarda geçici olarak devre dışı kalır.

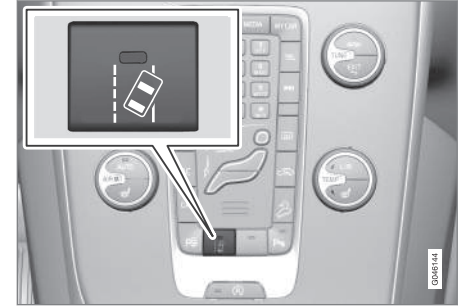

Fonksiyonu devreye sokmak ve devreden çıkartmak için orta konsol düğmesine basın. Fonksiyon açık olduğunda düğmenin ışığı yanar.

Seçilen bazı donanım kombinasyonları, orta konsolda bir Açma/Kapatma düğmesi için boş alan bırakmaz - bu gibi durumlarda işlev bunun yerine aracın menü sistemi **MY CAR**



## 07 Sürücü desteği



(s. 113) ile çalıştırılır. Burada, aşağıdaki şekilde ilerleyiniz:

- **Şeritte kalma yardımı** ögesini arayın ve ardından Açık veya Kapalı seçimini yapın.

**MY CAR** bölümünden ayrıca aşağıdaki seçimler yapılabilir:

- Direksiyon simidindeki titreşimle uyarma: **Sadece titreşim** – Açık veya Kapalı.
- Aktif Direksiyon: **Sadece direksiyon yardımı** - Açık veya Kapalı.
- Hem direksiyonda titreşimle hem de Aktif direksiyonla uyarma: **Tam fonksiyon** - Açık veya Kapalı.

### Etkin sürüş

Şeritte Kalma Yardımı aracı şeridin yan çizgileri içinde tutmaya çalışır.

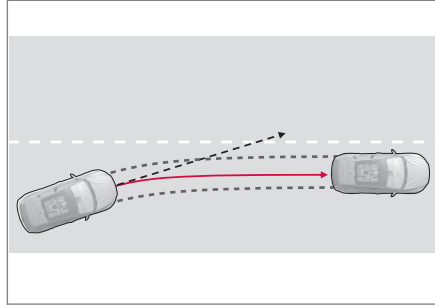

*LKA müdahale eder ve bu işaretlerden uzaklaştırır.*

Araba şeridin sağ veya sol çizgisine yaklaştığında ve sinyal lambası etkinleştirilmemişse, araç şeride doğru geri yönlendirilir.

### Direksiyon simidindeki titreşimle uyarma

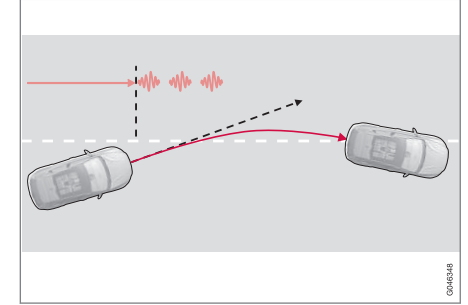

*LKA yönlendirme yapar ve direksiyon simidi titreşimi ile alarm verir<sup>28</sup>.*

Araba bir yan çizgiye geçerse Şeritte Kalma Yardımı sürücüyü direksiyon simidindeki bir titreşimle uyaracaktır<sup>29</sup>. Bu, arabanın aktif bir biçimde hafif bir dönme torku uygulayarak şeride geri döndürülmesinden bağımsız olarak gerçekleşir.

<sup>28</sup> Çizim, yan çizgi geçildiğindeki 3 titreşimi gösterir.

<sup>29</sup> Direksiyon titreşimi çeşitlilik gösterir - aracın yan çizgiyi geçtiği süre ne kadar uzun olursa o kadar fazla darbe olur.



## Dinamik viraj alma

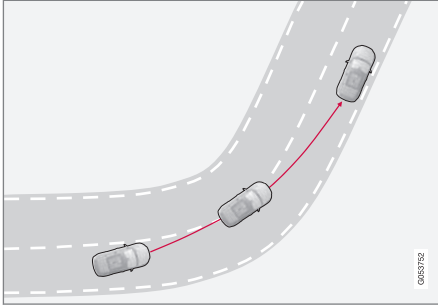

LKA keskin iç virajlarda devreye girmez.

Belirli durumlarda Şerit Yardımı aktif yönlendirme yapmadan veya bir uyarı vermeden aracın şerit çizgilerini geçmesine izin verecektir. Temiz görüş hattı varken kestirmeden gitmek için yan şeridi kullanmak bunun bir örneğidir.

## İlgili bilgiler

- Şeritte Kalma Yardımı\* (s. 239)

## Şeritte Kalma Yardımı - çalıştırma

Şeritte Kalma Yardımı, farklı durumlarda combine gösterge tablosunda sezgisel grafiklerle tamamlanır. İşte birkaç örnek:

### **i** DİKKAT

Sinyal lambası açık olduğu sürece LKA geçici olarak devre dışı bırakılır.



LKA devam eden yan çizgiler "görür".

Şeritte Kalma Yardımı aktifse ve yan çizgileri algılıyor/"görüyorsan", LKA sembolü bunu BEYAZ çizgilerle gösterir.

- GRİ yan çizgiler - Şeritte Kalma Asistanı (LKA) aracının o tarafından bir çizgi görmez.



LKA sağ taraftan devreye girer.

Şeritte Kalma Asistanı (LKA) müdahale ederek aracı kenar çizgisinden uzaklaştırır - bu, şununla gösterilir:

- İlgili taraf için KIRMIZI çizgi.

## İlgili bilgiler

- Şeritte Kalma Yardımı\* (s. 239)



## 07 Sürücü desteği

### Şeritte Kalma Yardımı - kısıtlamalar

Şeritte Kalma Asistanının (LKA) kamera sensöründe insan gözüne benzer biçimde sınırlandırmalar vardır.

Daha fazla bilgi için, bkz. Çarpışma uyarı sistemi\* - kamera sensörünün kısıtlılıkları (s. 233) ve (s. 232).

### **i** DİKKAT

Belirli zorlu koşullarda Şerit yardımı sürücüyü doğru şekilde yardımcı olmakta zorlanabilir, bu gibi durumlarda işlevin devre dışı bırakılması önerilir.

Aşağıdakiler bu durumlara örnek teşkil eder:

- yol çalışmaları
- kış yol koşulları
- bozuk yol yüzeyi
- aşırı spor sürüş stili
- görüş mesafesini düşüren kötü hava koşulları.

### Eller direksiyon simidi üstünde

Şeritte Kalma Yardımının çalışması için, sürücünün ellerinin direksiyon simidinde olması gerekir. LKA sürekli bunu izler. Ellerin direksiyon simidi üstünde olmadığı anlaşıldığında, sürücüden aracı aktif olarak yönlendirmesini isteyen bir metin mesajı gösterilir.

Eğer sürücü yönlendirme konusundaki talebi dikkate almazsa, o zaman Şeritte Kalma Asis-

tanı (LKA) bekleme moduna girer ve sürücü arabayı yeniden yönlendirmeye başlayana kadar bu moda kalır.

### İlgili bilgiler

- Şeritte Kalma Yardımı\* (s. 239)





## Şeritte Kalma Yardımı - semboller ve mesajlar

Şerit yardımı fonksiyonunun olmadığı durumlarda, açıklayıcı mesajla birlikte kombine gös-

terge tablosunda bir sembol gösterilebilir - varsa, verilen önerileri takip edin.

Mesaj örnekleri:

| Sembol  | Mesaj                                     | Teknik özellikler   |
|---|---|---|
|  | Ön cam sensörleri engellendi Kılavuza bak | Kamera sensörü geçici olarak devre dışıdır.<br>Örn. ön camda kar, buz veya kir olması durumunda görüntülenir.<br>• Kamera sensörü karşısındaki ön camı temizleyin.<br>Kamera sensörünün kısıtlamaları konusunda bilgi alın, bkz. Çarpışma uyarı sistemi* - kamera sensörünün kısıtlılıkları (s. 233) ve (s. 232). |
|  | Şerit tutma yardımı Servis gerekli        | Sistem bağlantısı kesildi.<br>• Mesaj kalmaya devam ediyorsa bir servise başvurunuz - yetkili bir Volvo servisi olması önerilir.  |
|  | Şerit tutma yardımı Kesildi               | LKA bekleme moduna ayarlanmıştır. LKA sembolünün çizgileri fonksiyon tekrar etkinleştiginde bunu gösterir.  |

### İlgili bilgiler

- Şeritte Kalma Yardımı\* (s. 239)



## 07 Sürücü desteği

### Park Yardımcısı\*

Park yardımı, park etme sırasında bir yardımcı olarak kullanılır. Orta konsol görüntü ekranındaki sembollerle birlikte sesli sinyal, tespit edilen engelle olan mesafeyi belirtir.

Park yardımı ses seviyesi, devam eden akustik sinyal esnasında orta konsoldaki **VOL** düğmesi veya arabanın menü sistemindeki menü sistemindeki **MY CAR** ögesini kullanarak ayarlanabilir, bkz. MY CAR (s. 113).

Park yardımı iki model halinde mevcuttur:

- Sadece arka
- Ön ve arka beraber.

### **i** DİKKAT

Aracın elektrik sistemiyle birlikte bir çekme çubuğu yapılandırıldığında, fonksiyon park alanını ölçerken çekme çubuğunun çıkıntısı ölçüme dahil edilir.

### **!** UYARI

- Park yardımcısının kullanılması, park eden sürücünün kendi sorumluluğundan vazgeçmesi anlamına gelmez.
- Sensörlerin kör noktalarına gelen engeller görünmeyebilir.
- Örneğin, arabaya yakın olan insanlara veya hayvanlara dikkat edin.

### İlgili bilgiler

- Park yardım sistemi\* - sensörlerin temizlenmesi (s. 247)
- Park yardım sistemi\* - fonksiyonu (s. 244)
- Park yardım sistemi\* - ön (s. 246)
- Park yardım sistemi\* - arıza göstergesi (s. 247)
- Park yardım sistemi\* - geriye (s. 245)
- Park etmeye yardımcı kamera (s. 248)
- Park Yardımı Pilotu (PAP)\* (s. 252)

### Park yardım sistemi\* - fonksiyonu

Park yardım sistemi, motor çalıştırıldığında otomatik olarak etkinleştirilir - düğmenin Açık/Kapalı lambası yanar. Park yardımı bu düğmeyle devre dışı bırakılırsa lamba söner.

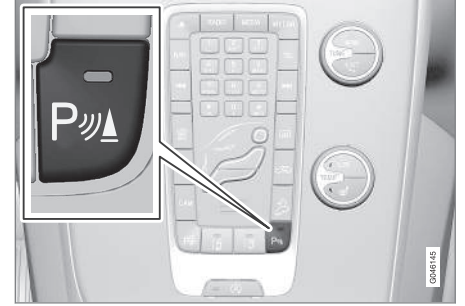

Park yardımı ve CTA<sup>30</sup> sensörleri için Açma/Kapama.

Orta konsol görüntü ekranı araç ile tespit edilen engel arasındaki ilişkinin genel durumu gösterir.

<sup>30</sup> Yan uyarı, CTA (Kesişen Trafik Uyarısı) (s. 259)

\* İsteğe bağlı/aksesuar, daha fazla bilgi için bkz. Giriş.

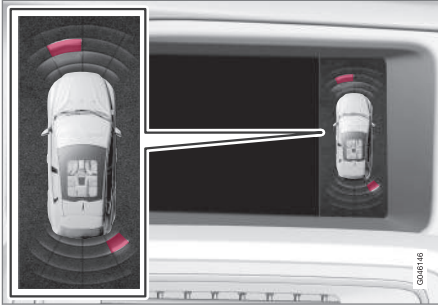

Görüntü ekranı görüntüsü - sol ön ve sağ arka tarafta bir engel gösteriyor.

İşaretili sektörler dört sinyalden hangisinin bir engel tespit ettiğini gösterir. Seçili sektör kutusu araç sembolüne yaklaştıkça, araçla engel arasındaki mesafe kısalır.

Sinyalin frekansı, araç önündeki veya arkasındaki bir cisme yaklaştıkça artar. Audio sistemdeki sesler otomatik olarak kısılır.

Mesafe 30 cm'den kısarken sesli ikaz kesintisiz bir hal alır ve aktif sensörün araca en yakın bölgesinin içi doldurulur. Tespit edilen engel aracın arkasında ve önünde sabit ses mesafesi içindeyse ses sırasıyla hoparlörlerden verilir.

### ! ÖNEMLİ

Örneğin zincirler, ince parlak plakalar veya alçak bariyerler "sinyal gölgesi" içinde kalabilirler ve geçici olarak sensörler tarafından tespit edilmezler - ardından atımlı ton beklenen sabit ton yerine beklenmedik şekilde durabilir.

Sensörler çıkıntılı yüklem rampası gibi yüksek nesnelere algılayamaz.

- Bu durumlarda, ekstra dikkatli olun, aracı özellikle yavaşça manevra yaptırın/yeniden konumlandırın veya geçerli park manevrasını durdurun - Sensörler geçici olarak düzgün çalışmadığından araçlara veya diğer nesnelere zarar verme riski yüksek olabilir.

### İlgili bilgiler

- Park Yardımcısı\* (s. 244)
- Park yardım sistemi\* - sensörlerin temizlenmesi (s. 247)
- Park yardım sistemi\* - ön (s. 246)
- Park yardım sistemi\* - arıza göstergesi (s. 247)
- Park yardım sistemi\* - geriye (s. 245)
- Park etmeye yardımcı kamera (s. 248)
- Park Yardımı Pilotu (PAP)\* (s. 252)

### Park yardım sistemi\* - geriye

Park yardımı, park etme sırasında bir yardımcı olarak kullanılır. Orta konsol görüntü ekranındaki sembollerle birlikte sesli sinyal, tespit edilen engelle olan mesafeyi belirtir.

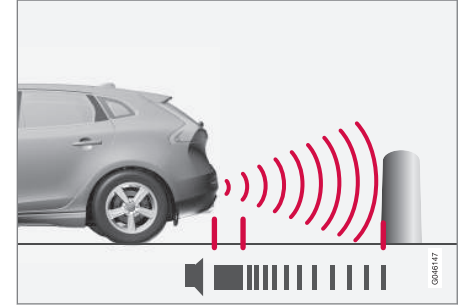

Aracın arka tarafında kapsanan mesafe yaklaşık 1,5 m'dir. Engeller için sesli sinyal arka hoparlörlerden birinden gelir.

Arka park yardımı geri vitese geçildiğinde devreye girer.

Çekme çubuğu üzerinde bir römork ile geri giderken otomatik olarak kapatılır - aksi takdirde sensörler römorka tepki verir.



# 07 Sürücü desteği



## ⓘ DİKKAT

Volvo orijinal römork kablo demeti olmadan çekme çubuğu üzerinde römork veya bisiklet taşıyıcı varken geri giderken, sensörlerin onlara tepki vermesini önlemek için park yardımı manuel olarak kapatılmalıdır.

## İlgili bilgiler

- Park Yardımcısı\* (s. 244)
- Park yardım sistemi\* - sensörlerin temizlenmesi (s. 247)
- Park yardım sistemi\* - fonksiyonu (s. 244)
- Park yardım sistemi\* - ön (s. 246)
- Park yardım sistemi\* - arıza göstergesi (s. 247)
- Park etmeye yardımcı kamera (s. 248)
- Park Yardımı Pilotu (PAP)\* (s. 252)

## Park yardım sistemi\* - ön

*Park yardımı, park etme sırasında bir yardımcı olarak kullanılır. Orta konsol ekranındaki sem-bollerle birlikte sesli bir sinyal, tespit edilen engellere olan mesafeyi belirtir.*

Park yardım sistemi, motor çalıştırıldığında otomatik olarak etkinleştirilir - düğmenin Açık/Kapalı lambası yanar. Park yardımı bu düğ-meyle devre dışı bırakılırsa lamba söner.

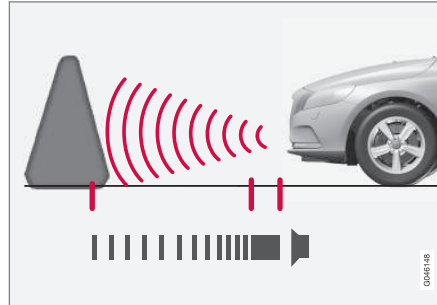

Aracın ön tarafında kapsanan mesafe yaklaşık 0,8 m'dir. Engeller için sesli sinyal ön hoparlörlerden birinden gelir.

Ön park yardım sistemi 10 km/sa (6 mph) hıza kadar aktiftir. Düğmedeki lamba, sistemin etkinleştirildiğini göstermek üzere yanar. Hız 10 km/sa (6 mph) altına düşünce sistem yeniden devreye girer.

## ⓘ ÖNEMLİ

Yardımcı donanım lambaları takıldığında: Bu lambaların sensörleri kapamaması gerektiğini unutmayın - yardımcı donanım lambaları bu durumda bir engel gibi algılanabilir.

## İlgili bilgiler

- Park Yardımcısı\* (s. 244)
- Park yardım sistemi\* - sensörlerin temizlenmesi (s. 247)
- Park yardım sistemi\* - fonksiyonu (s. 244)
- Park yardım sistemi\* - arıza göstergesi (s. 247)
- Park yardım sistemi\* - geriye (s. 245)
- Park etmeye yardımcı kamera (s. 248)
- Park Yardımı Pilotu (PAP)\* (s. 252)





### Park yardım sistemi\* - arıza göstergesi

Park yardımı, park etme sırasında bir yardımcı olarak kullanılır. Orta konsol görüntü ekranındaki sembollerle birlikte sesli sinyal, tespit edilen engelle olan mesafeyi belirtir.



Kombine gösterge tablosunun bilgi lambası sürekli olarak yanarsa ve metin mesajı **Park Yardımı Sistemi**

**Servis gerekli** belirirse, park yardımı devre dışıdır.



### ÖNEMLİ

Bazı durumlarda, sistemin çalıştığı gibi aynı ultrason frekanslarını yayan dış ses kaynakları nedeniyle park sensörleri hatalı uyarı sinyalleri verebilir.

Bu tür ses kaynaklarına örnek olarak korna, asfalt üzerinde ıslak lastik, havalı fren ve motosikletlerden çıkan egzoz sesleri verilebilir.

### İlgili bilgiler

- Park Yardımcısı\* (s. 244)
- Park yardım sistemi\* - sensörlerin temizlenmesi (s. 247)
- Park yardım sistemi\* - fonksiyonu (s. 244)
- Park yardım sistemi\* - ön (s. 246)
- Park yardım sistemi\* - geriye (s. 245)
- Park etmeye yardımcı kamera (s. 248)
- Park Yardımı Pilotu (PAP)\* (s. 252)

### Park yardım sistemi\* - sensörlerin temizlenmesi

Park yardımı, park etme sırasında bir yardımcı olarak kullanılır. Orta konsol görüntü ekranındaki sembollerle birlikte sesli sinyal, tespit edilen engelle olan mesafeyi belirtir.

İyi çalışabilmeleri için park yardım sistemi sensörlerinin düzenli aralıklarla temizlenmeleri gerekir. Temizlemek için su ve otomobil şampuanı kullanın.

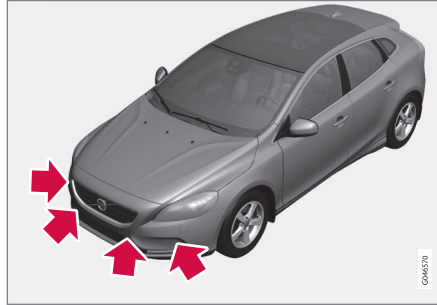

Sensör konumu, ön.

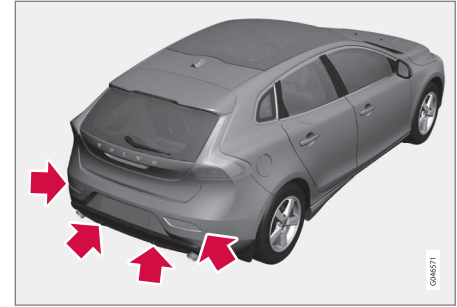

Sensör konumu, arka.



### DİKKAT

Sensörleri kaplayan kir, buz ve kar fonksiyonlarını azaltır ve ölçümü önler.

### İlgili bilgiler

- Park Yardımcısı\* (s. 244)
- Park yardım sistemi\* - fonksiyonu (s. 244)
- Park yardım sistemi\* - ön (s. 246)
- Park yardım sistemi\* - arıza göstergesi (s. 247)
- Park yardım sistemi\* - geriye (s. 245)
- Park etmeye yardımcı kamera (s. 248)
- Park Yardımı Pilotu (PAP)\* (s. 252)



## 07 Sürücü desteği

### Park etmeye yardımcı kamera

Park kamerası yardımcı bir sistem olup geri vites seçildiğinde etkinleşir.

Kamera görüntüsü orta konsol ekranında gösterilir.



#### DİKKAT

Aracın elektrik sistemiyle birlikte bir çekme çubuğu yapılandırıldığında, fonksiyon park alanını ölçerken çekme çubuğunun çıkıntısı ölçüme dahil edilir.



#### UYARI

- Park kamerası bir yardımcıdır ve geri gitme sırasında asla sürücünün sorumluluklarının yerini alamaz.
- Sensörlerin kör noktalarına gelen engeller görünmeyebilir.
- Arabaya yakın olan insanlara veya hayvanlara dikkat edin.

### Fonksiyon ve çalıştırma

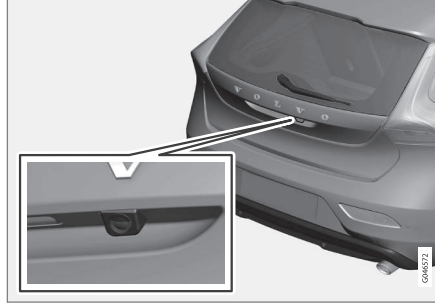

Kamera konumu açma kolunun yanında.

Kamera aracın arkasında olanlar ve varsa yan tarafta olanları gösterir.

Kamera, aracın arkasındaki geniş bir alanı ve tampon ile çekme çubuğunun bir kısmını gösterir.

Ekrandaki nesnelere hafifçe eğilmiş olarak gözükabilir, bu normaldir.



#### DİKKAT

Gösterge ekranındaki nesnelere araca, ekranda görüldüğünden daha yakın olabilir.

Başka bir görüntü aktifse, o zaman park kamerası sistemi otomatik olarak kontrolü ele alır ve kamera görüntüsü ekranda gösterilir.

Geri vites seçildiğinde iki kırılmamış çizgi grafik olarak gösterilerek direksiyonun mevcut durumunda arka tekerleklerin nereye döneceği belirtilir, böylece paralel park, sıkışık alanlarda geri gitme ve römork çekerken kolaylık sağlar. Aracın yaklaşık harici boyutları kesik çizgilerle gösterilir. Park yardımcı çizgileri etkisizleştirilebilir - Ayarlar (s. 250) bölümüne bakın.

Araçta aynı zamanda Park yardımcı sensörleri \* (s. 244) varsa, tespit edilen engellere olan mesafeyi göstermek için bunların bilgileri de renkli alanlarda grafik olarak gösterilir, metnin devamında yer alan "Geri vites sensörleri olan araçlar" başlığına bakın.

Geri vites devreden çıktıktan sonra veya aracın hızı ileriye doğru 10 km/sa (6 mph) ya da geriye doğru 35 km/sa (22 mph) değerini geçene kadar kamera, yakl. 5 saniye boyunca devrede kalır.

### Işık koşulları

Kamera görüntüsü, mevcut ışık koşullarına bağlı olarak otomatik olarak ayarlanır. Bu nedenle görüntünün parlaklığı ve kalitesi çok hafif değişiklik gösterebilir. Zayıf ışık koşullarında görüntü kalitesinde hafif bozulma meydana gelebilir.



#### DİKKAT

Optimum işlevi sağlamak için kamera lenslerini kir, kar ve buzdan arındırın. Bu özellikle yetersiz ışık koşullarında önemlidir.



### Kılavuz çizgileri

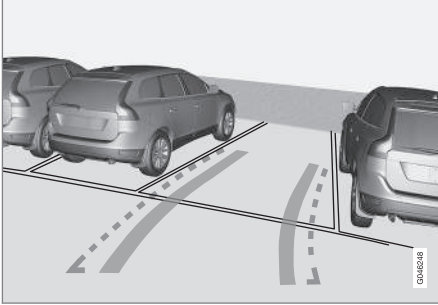

Park yardımcı çizgilerinin sürücüye nasıl gösterilebileceğine dair örnekler.

Ekrandaki çizgiler, doğrudan aracın arkasında zemin seviyesindeymiş gibi yansıtılır ve araç dönerken de sürücüye aracın gideceği yolu gösteren direksiyon simidi hareketi ile doğru- dan ilintilidir.

### ⓘ DİKKAT

- Aracın elektrik sistemine bağlı olmayan bir römork ile geriye doğru giderken ekrandaki çizgiler **arabanın** gittiği yönü gösterir, römorkun değil.
- Römork aracın elektrik sistemine bağlanırsa ekranda hiç bir çizgi gösterilmez.
- Volvo'nun orijinal Volvo römork kablosu kullanılırsa, römork çekerken park kamerası otomatik olarak devreden çıkarılır.

### ⚠ ÖNEMLİ

Ekranda sadece aracın arkasındaki alanın gösterildiğini unutmayın - bu nedenle geri giderken direksiyonu çevirdiğinizde aracın yan taraflarına ve önüne dikkat edin.

### Kesik çizgiler

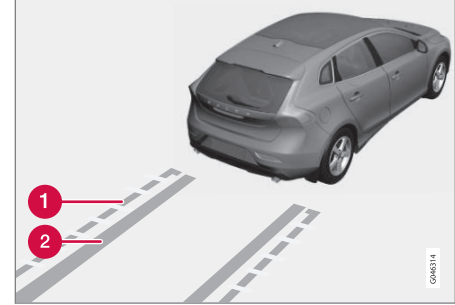

Sistemdeki farklı çizgiler.

- 1 Kesikli çizgiler, serbest geri gitme bölgesi
- 2 "Tekerlek izleri"

Kesikli çizgi (1) tampon arkasından yaklaşık 1,5 m uzaklıkta olan bir bölgeyi çevreler. Bu aynı zamanda kapı aynaları ve köşeleri gibi aracın en çok çıkıntı yapan parçalarının ve dönüşün de bir sınırıdır.

Yan çizgiler arasındaki "tekerlek izleri" (2) genişliği tekerleklerin nerede döneceğini gösterir ve genişlik yol üzerinde bir engel yoksa yaklaşık 3,2 m olacak kadar uzatılabilir.



# 07 Sürücü desteği



## Geri vites sensörlü araçlar\*

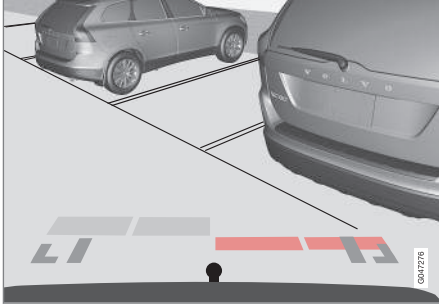

Renkli alanlar (x 4, sensör başına bir) mesafeyi gösterir.

Araçta aynı zamanda Park yardımı (s. 244) varsa, bir engeli kaydeden her sensör için mesafe renkli alanlarda gösterilir.

Engele olan mesafe azaldıkça alanların rengi değişir - açık sarıdan sarıya ve turuncudan kırmızıya.

| Renk / boya | Uzaklık (metre) |
|-------------|-----------------|
| Açık sarı   | 0,7-1,5         |
| Sarı        | 0,5-0,7         |
| Turuncu     | 0,3-0,5         |
| Kırmızı     | 0-0,3           |

## İlgili bilgiler

- Park yardım kamerası - ayarlar (s. 250)
- Park yardım kamerası - kısıtlılıklar (s. 252)
- Park Yardımcısı\* (s. 244)
- Park Yardımı Pilotu (PAP)\* (s. 252)

## Park yardım kamerası - ayarlar

### Kapatılan kamerayı etkinleştirin

Geri vitesi seçildiğinde kamera fonksiyonu kapatılmışsa, aşağıdaki şekilde etkinleştirilebilir:



Ana kaynak menüsü<sup>31</sup>.

1. Ana kaynak menüsüne erişmek için **EXIT** üzerine bir veya iki kere **uzun** basın.
2. "Kamera" seçeneğine **TUNE** ile dönün ve **OK/MENU**'ye basın.
3. Aşağıdaki menüde: - İstenilen kamera görüntüsüne **TUNE** ile dönün ve **OK/MENU**'ye basın - ekranda aracın mevcut kamera görüntüsü gösterilir.

<sup>31</sup> Menü sistemi hakkında daha fazla bilgi için Sensus Infotainment ekine bakın.

\* İsteğe bağlı/aksesuar, daha fazla bilgi için bkz. Giriş.



### Seçenekler\*

Ön kamera seçenekli araçlarda klima paneli üzerinde bir **CAM** düğmesi vardır.



Düğme konumu diğer donanımın seçeneklerine bağlı olarak değişebilir.

- Kamerayı etkinleştirmek için **CAM** 'a basın, - ekranda aracın mevcut kamera görüntüsü gösterilir.

Geri gitme kamerası ile ön kamerası arasında geçiş yapmak için:

- **CAM**'a basın veya **TUNE**'u değiştirin.

### Ayarı değiştirin

Varsayılan ayar olarak kamera geri vites seçilğinde etkinleşir.

Park kamerası ayarları ekran bir kamera görüntüsü gösterdiğinde değiştirilebilir:

1. Bir kamera görüntüsü gösterildiğinde **OK/MENU**'e basın - ekran, birçok seçeneği olan bir menüye geçer.
2. **TUNE** ile istenen seçeneğe ulaşmak üzere çevirin.
3. **OK/MENU** tuşuna bir kez basarak seçimi vurgulayın ve **EXIT** ile çıkış yapın.

### Çekme çubuğu

Bir römork çekerken kamera avantaj olarak kullanılabilir. - precisTam olarak som "tekerlek izi" için olduğu gibi, çekme çubuğunun römorka doğru tasarlanan "yörüngesi" için de bir park yardım çizgisi ekranda gösterilebilir.

"Tekerlek izleri" veya çekme çubuğu yörüngesini gösterme arasında bir seçim yapılabilir - her iki seçenek de eş zamanlı olarak gösterilebilir.

1. Kamera görüntüsü gösterildiğinde **OK/MENU** düğmesine basın.
2. **TUNE** ile **Çeki çubuğu yörünge kılavuz çizgi** seçeneğine ulaşmak üzere çevirin.
3. **OK/MENU** tuşuna bir kez basarak seçimi vurgulayın ve **EXIT** ile çıkış yapın.

### Yakınlaştırma

Hassas bir manevra yapmak gerekiyorsa, kamera görüntüsü yakınlaştırılabilir:

- **CAM** tuşuna basın veya **TUNE** düğmesini çevirin - sürekli basma/çevirme normal görünüme geçmenizi sağlar.

Daha fazla seçenek mevcutsa döngüdedirler - istenen kamera görüntüsü elde edilene kadar basın/çevirin.

### İlgili bilgiler

- Park etmeye yardımcı kamera (s. 248)
- Park yardım kamerası - kısıtlılıklar (s. 252)
- Park Yardımcısı\* (s. 244)
- Park Yardımı Pilotu (PAP)\* (s. 252)



## Park yardım kamerası - kısıtlılıkları

### **i** DİKKAT

Aracın arkasına monte edilen bisiklet rafları veya diğer aksesuarlar kamera görüş çizgisini kapatabilir.

### Unutmayın

Görüntünün göreceli olarak çok küçük bir kısmı engelleniyor gibi gözükse de oldukça büyük bir alanın engellenme olasılığına dikkat edin. Bu nedenle engellere araca çok yaklaşıp kadar tespit edilemeyebilirler.

- Kamera merceğini toz, buz ve kardan temiz tutun.
- Kamera merceğini ılık su ve araç şampuanıyla düzenli olarak temizleyin - merceği çizmemeye dikkat edin.

### İlgili bilgiler

- Park etmeye yardımcı kamera (s. 248)
- Park yardım kamerası - ayarlar (s. 250)
- Park Yardımcısı\* (s. 244)
- Park Yardımı Pilotu (PAP)\* (s. 252)

## Park Yardımı Pilotu (PAP)\*

*Etkin park yardımı (PAP – Park Assist Pilot) sürücünün önce park yerinin yeterince büyük olup olmadığını kontrol ederek, daha sonra direksiyon simidini döndürerek aracı park yerine sokmasında yardımcı olur.*

Farklı işlemler gerçekleştirilirken göstermek için kombine gösterge paneli sembolleri, grafikleri ve metinleri kullanır.

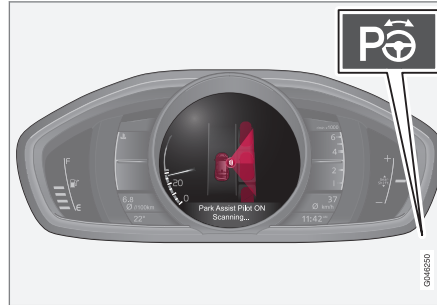

On/Off düğmesi orta konsoldadır.

### **i** DİKKAT

Aracın elektrik sistemiyle birlikte bir çekme çubuğu yapılandırıldığında, fonksiyon park alanını ölçerken çekme çubuğunun çıkıntısı ölçüme dahil edilir.

### **!** UYARI

PAP her durumda çalışmaz, yalnızca ek destek olarak tasarlanmıştır.

Aracı güvenli bir şekilde kullanmak ve park sırasında çevreye ve yaklaşmakta veya geçmekte olan diğer yol kullanıcılarına karşı dikkatli olmakta nihai sorumluluk her zaman sürücüye aittir.

### İlgili bilgiler

- Park Yardım Pilotu (PAP)\* - fonksiyonu (s. 253)
- Park Yardım Pilotu (PAP)\* - çalışması (s. 253)
- Park Yardım Pilotu (PAP)\* - kısıtlılıkları (s. 255)
- Aktif Park Yardımı (PAP)\* - semboller ve mesajlar (s. 256)
- Park etmeye yardımcı kamera (s. 248)



## Park Yardım Pilotu (PAP)\* - fonksiyonu

Farklı işlemler gerçekleştirilirken göstermek için kombine gösterge paneli sembolleri, grafikleri ve metinleri kullanır.

### **i** DİKKAT

PAP işlevi, alanı ölçer ve direksiyon simidini çevirir - sürücünün görevi:

- aracın çevresini dikkatli bir şekilde izlemek
- kombine gösterge panelindeki talimatları takip edin
- vites değiştirmek (geri/ileri)
- güvenli bir hızı kontrol etmek ve sürdürmek
- frenlemek ve durmaktır.

Motor çalıştırılınca aşağıdaki kriterler karşılanmışsa, PAP etkinleştirilebilir:

- PAP işlevi etkinleştirildiği zaman ABS<sup>32</sup> veya ESC<sup>33</sup> işlevleri araya girmemelidir - bunlar örneğin dik ve kaygan yüzeyler durumunda etkinleştirilebilir, daha fazla bilgi için Ayak freni (s. 292) ve Denge sistemi ESC (s. 186) bölümlerine bakın.
- Araca römork bağlanmamalıdır.
- Hız 50 km/sa (30 mph) altında olmalıdır.

<sup>32</sup> (Anti-lock Braking System) - Kilitlenme önleyici fren sistemi.

<sup>33</sup> (Electronic Stability Control) - Denge sistemi.

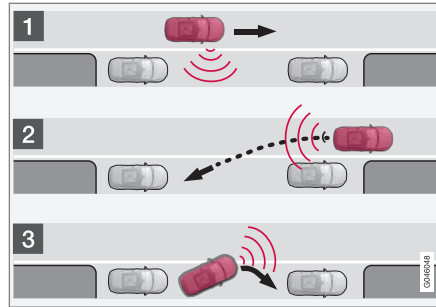

*PAP prensibi.*

PAP fonksiyonu aşağıdaki adımları kullanarak aracı park eder:

1. Fonksiyon park yeri arar ve bulunduğu yeri ölçer - ölçüm sırasında, hızın 30 km/sa (20 mph) değerini aşmaması gerekir.
2. Araç, geri gidiş sırasında alana yönlendirilir.
3. Araç, ileri ve geri sürerek alana konumlandırılır.

### İlgili bilgiler

- Park Yardımı Pilotu (PAP)\* (s. 252)
- Park etmeye yardımcı kamera (s. 248)

## Park Yardım Pilotu (PAP)\* - çalışması

Sürücüye kombine gösterge panelindeki basit ve açık talimatlarla PAP in nasıl çalıştığı ile ilgili talimatlar verilir - hem grafik hem metin kullanılarak grafik ve metin mesajı (s. 256).

### **i** DİKKAT

Park manevraları esnasında belirli direksiyon simidi pozisyonlarının kombine gösterge panelinin talimatlarının görünmesine engel olabileceğini aklınızda bulundurun.

## 1 - Ölçümlerin araştırılması ve kontrolü

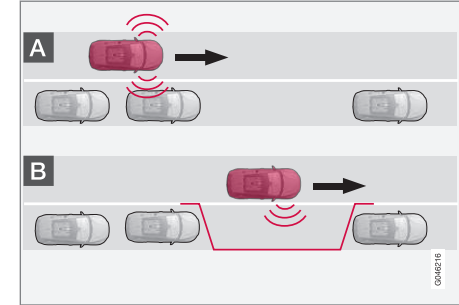



# 07 Sürücü desteği



## **i** DİKKAT

PAP işlevi, alanı ölçer ve direksiyon simidini çevirir - sürücünün görevi:

- aracın çevresini dikkatli bir şekilde izlemek
- kombine gösterge panelindeki talimatları takip edin
- vites değiştirmek (geri/ileri)
- güvenli bir hızı kontrol etmek ve sürdürmek
- frenlemek ve durmaktır.

PAP fonksiyonu bir park yeri arar ve sonra bunun yeterince büyük olup olmadığını kontrol eder. Aşağıdaki işlem sırasını izleyin:



1. Bu düğmeye basarak PAP'ı etkinleştirin ve 30 km/sa (20 mph) değerinden daha hızlı sürmeyin.

2. Kombine gösterge panelinden gözünüzü ayırmayınız ve grafikler ya da metin mesajı öyle istediğinde aracı durdurmaya hazır olunuz.
3. Grafikler ve metin öyle isteyince aracı durdurunuz.

## **i** DİKKAT

PAP park edilecek yer arar, talimatları görüntüler ve araca yolcu bölmesinden kılavuzluk eder. Fakat gerekli olması halinde araç yolun sürücü tarafına da park edilebilir:

- Sürücü tarafı sinyal lambasını etkinleştirin - araç artık yolun bu tarafına park edilecektir.

## 2 - Geri giderek girme

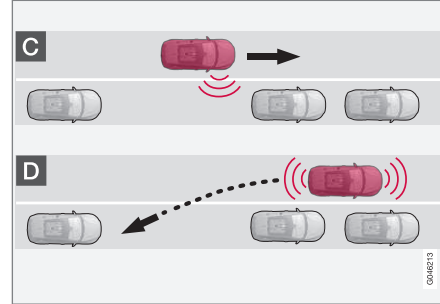

Geri gitme adımı sırasında aracı park yerine PAP sokacaktır. Aşağıdaki gibi ilerleyiniz:

1. Aracın arkasındaki alanın açık olup olmadığını kontrol ediniz ve sonra geri vitese takınız.
2. Direksiyon simidine dokunmadan yavaşça ve dikkatle geri gidiniz - en fazla 7 km/sa (4 mph) hız yapın.

3. Kombine gösterge panelinden gözünüzü ayırmayınız ve grafikler ya da metin mesajı öyle istediğinde aracı durdurmaya hazır olunuz.

## **i** DİKKAT

- PAP fonksiyonu etkinleştirildiğinde ellerinizi direksiyondan çekin.
- Direksiyonun hiçbir şekilde aksamadığından ve serbestçe döndüğünden emin olun.
- Optimum sonuçlar için - Geriye/ileriye doğru sürmeye başlamadan önce direksiyon simidi döndürülene kadar bekleyin.

## 3 - Düzgünleştirme

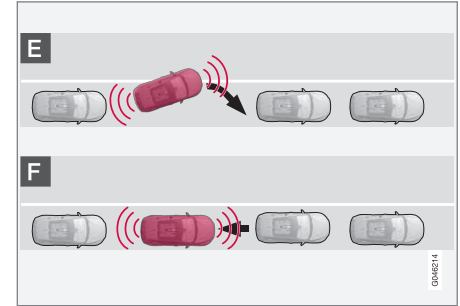

Araç, park yerine geri giderek sokulunca düzgünleştirilmeli ve durdurulmalıdır.

1. Birinci vitese veya D konumuna geçiniz, direksiyon simidi döndürülünceye kadar





bekleyiniz, sonra yavaşça ileri doğru sürünüz.

2. Grafikler ve mesaj metni öyle isteyince aracı durdurunuz.
3. Geri vitese takınız ve grafikler ve mesaj metni size durmanızı söyleyinceye kadar yavaşça geriye doğru sürünüz.

Park tamamlanınca fonksiyon otomatik olarak devreden çıkar ve grafiklerle mesaj metni park etmenin tamamlandığını gösterir. Sürücünün konumlanmayı düzeltmesi gerekebilir. Arabanın düzgün biçimde park edilip edilmediğini yalnızca sürücü belirleyebilir.

### ! ÖNEMLİ

İkaz mesafesi, sensörler PAP tarafından kullanıldığında Park Yardımcısının sensörleri kullanmasına kıyasla daha kısadır.

### İlgili bilgiler

- Park Yardımı Pilotu (PAP)\* (s. 252)
- Park etmeye yardımcı kamera (s. 248)

### Park Yardım Pilotu (PAP)\* - kısıtlılıkları

PAP sırasının durdurulması:

- araç çok hızlı sürülürse - 7 km/sa(4 mph) üzerinde
- sürücü direksiyon simidine dokunursa
- ABS<sup>34</sup> veya ESC<sup>35</sup> fonksiyonu devreye alırsa - ör., bir tekerlek kaygan yol yüzeyinde kavramayı yitirirse.

Bir mesaj metni PAP sırasının nerede durduğunu gösterir.

### i DİKKAT

Sensörleri kaplayan kir, buz ve kar fonksiyonlarını azaltır ve ölçümü önler.

### ! ÖNEMLİ

Bazı durumlarda PAP park yeri bulamaz; bunun bir nedeni de sistemin çalıştığı frekanslar gibi aynı ultrason frekanslarını yayan dış ses kaynakları ile sensörler arasındaki parazitlerdir.

Bu tür ses kaynaklarına örnek olarak korna, asfalt üzerinde ıslak lastik, havalı fren ve motorsikletlerden çıkan egzoz sesleri verilebilir.

### Unutmayın

Sürücü Park Yardımcı Pilotunun (PAP) hata yapmayan, tamamen otomatik bir fonksiyon değil, bir destek olduğunu unutmalıdır. Sürücü bu sebeple müdahale etmeye hazır olmalıdır. Park edilirken akılda tutulması gereken detaylar da vardır, örn.:

- PAP park edilmiş araçların mevcut konumundan yola çıkar, eğer bunlar yanlış biçimde park edilmişse araba lastikleri ve tekerlek jantları kaldırım taşlarından dolayı hasar görebilir.
- PAP keskin virajlar ya da kıvrımlarda değil, düz sokaklarda park etmek için tasarlanmıştır. Bu nedenle, PAP alanı ölçerken arabanın park alanına paralel olduğundan emin olun.
- Dar yollarda manevra yapmak için yeterli alan olmadığından her zaman park alanı bulmak mümkün değildir. Bu gibi durumlarda, park etmek istediğiniz yerde yolun kenarına mümkün olduğunca yakın sürmek sisteme yardımcı olur.
- Park etme esnasında arabanın ön tarafının gelen trafiğe doğru dışarı çıkabileceğini unutmayın.
- Sensörlerin tespit alanından daha yüksekte kalan nesnelere park etme manevraları için hesaplamalar yapılırken dikkate alınmazlar. Bu PAP'ın park alanına çok erken girmesine neden olabilir - bu

<sup>34</sup> (Anti-lock Braking System) - Kilitlenme önleyici fren sistemi.

<sup>35</sup> (Electronic Stability Control) - Denge ve çekiş kontrol sistemi.



## 07 Sürücü desteği



nedenle, bu tür park alanları görmezden gelinmelidir.

- Sürücü PAP tarafından seçilen alanın park etmek için uygun olup olmadığını belirlemek konusunda sorumludur.
- Doğru lastik basıncına sahip onaylı lastikleri<sup>36</sup> kullanın çünkü bu, PAP'ın arabayı park etme yeteneğini etkiler.
- Ağır yağmur ya da kar sistemin park etme alanını yanlış ölçmesine sebep olabilir.
- Kar zincirleri ya da yedek bir lastik takıldıysa PAP'ı kullanmayın.
- Yüklü nesnelere arabadan dışarıya doğru çıkıntı yapıyorsa PAP'ı kullanmayın.

### ! ÖNEMLİ

Değiştirilen lastik çevre uzunluğunu içeren başka bir onaylı tekerlek jantına değiştirilirse PAP sistemi parametrelerinin güncellenmesi gerekebilir. Bir servise danışın - yetkili bir Volvo servisi olması önerilir.

### Bakım

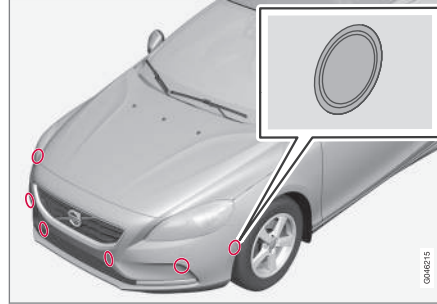

PAP sensörleri tamponlarda yer alır<sup>37</sup> - 6 önde ve 4 arkada.

PAP fonksiyonunun düzgün çalışabilmesi için su ve araç şampuanıyla düzenli olarak (s. 247) temizlenmesi gerekir - bunlar park yardımcısı (s. 244) yardımcıları tarafından kullanılanlarla aynı sensörlerdir.

### İlgili bilgiler

- Park Yardımı Pilotu (PAP)\* (s. 252)
- Park etmeye yardımcı kamera (s. 248)

### Aktif Part Yardımı (PAP)\* - semboller ve mesajlar

Kombine gösterge paneli ekranı değişken içerikli farklı sembol ve metin kombinasyonları gösterebilir - bazen uygun önlem için kendi kendini açıklayan bir tavsiye de olabilir.

Bir mesaj Park Yardım Pilot'unun devreden çıkarıldığını söylüyorsa, yetkili bir Volvo servisi ile irtibat kurulması tavsiye edilir.

### İlgili bilgiler

- Park Yardımı Pilotu (PAP)\* (s. 252)
- Park etmeye yardımcı kamera (s. 248)

<sup>36</sup> "Onaylı lastikler" fabrika teslimatında yeni olarak takılanlarla aynı türde ve yapımda lastikleri ifade eder.

<sup>37</sup> NOT: Resim şematiktir - ayrıntılar aracın modeline göre farklılık gösterebilir.



## BLIS

BLIS (Blind Spot Information System), aynı yönde birden çok şeride sahip yollarda yoğun trafikte sürüş esnasında sürücüye destek sunmak amacıyla tasarlanmış bir fonksiyondur.

BLIS, şu konularda uyarıda bulunmak için tasarlanmış bir sürücü yardımcısıdır:

- aracın kör noktasındaki araçlar
- araca sol ve sağ şeritlerden en yakından hızlıca yaklaşan araçlar.

### ⚠ UYARI

BLIS ilave bir yardımcıdır ve her durumda çalışmaz.

BLIS, güvenli sürüş ile dikiz ve kapı aynalarının kullanımının yerini almaz.

BLIS asla sürücünün sorumluluğunun ve dikkatinin yerini almaz - güvenli bir şekilde şerit değiştirmek her zaman sürücünün sorumluluğudur.

## Genel bakış

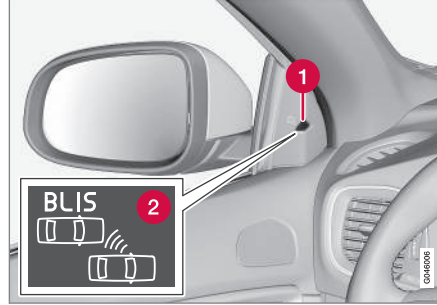

BLIS lambası konumu<sup>38</sup>.

- 1 Gösterge lambası
- 2 BLIS simgesi

### ⓘ DİKKAT

Sistemin araç algıladığı noktada aracın yanındaki lamba yanar. Araç aynı anda iki taraftan geçildiğinde, her iki lamba yanar.

## Bakım

BLIS fonksiyonlarına ait sensörler, aracın her iki köşesinde, arka kanat/tamponun içindedir.



Bu yüzeyi sol tarafta da temiz tutun.

- Optimal fonksiyonelliği sağlamak için sensörlerin önündeki alanlar temiz tutulmalıdır.

## İlgili bilgiler

- BLIS - çalışması (s. 258)
- BLIS ve CTA - semboller ve mesajlar (s. 261)
- CTA\* (s. 259)

<sup>38</sup> NOT: Resim şematiktir - ayrıntılar aracın modeline göre değişebilir.



## 07 Sürücü desteği

### BLIS - çalışması

BLIS (Blind Spot Information System), aynı yönde birden çok şeride sahip yollarda yoğun trafikte sürüş esnasında sürücüye destek sunmak amacıyla tasarlanmış bir fonksiyondur.

### BLIS Etkinleştir/Devre Dışı Bırak

BLIS motor çalıştırıldığında etkinleşir. Bu, kapı panellerindeki gösterge lambalarının bir kere yanıp sönmesiyle onaylanır.



Etkinleştirme/devre dışı bırakma düğmesi.

BLIS fonksiyonu orta konsoldaki **BLIS** düğmesine basılarak etkinleştirilir/devre dışı bırakılır.

Seçilen bazı donanım kombinasyonları orta konsolda bir düğme için boş alan bırakmaz - bu gibi durumlarda fonksiyon MY CAR<sup>39</sup> araç menü sistemi tarafından yürütülür:

- Ayarlar → Araç ayarları → BLIS yolundan **On** ya da **Off** seçeneğini işaretleyin.

BLIS etkinleştirildiğinde/devre dışı bırakıldığında düğmedeki lamba söner/yanar ve kombine gösterge panelindeki değişikliği bir metin mesajıyla onaylar. Kapı panelli gösterge lambaları etkinleştirme sonrasında bir kere yanıp söner.

Mesaj metnini kapatmak için:

- Sol kumanda kolu **OK** düğmesine basınız. veya
- Yaklaşık 5 saniye bekleyin – mesaj yok olacaktır.

### BLIS ne zaman çalışır

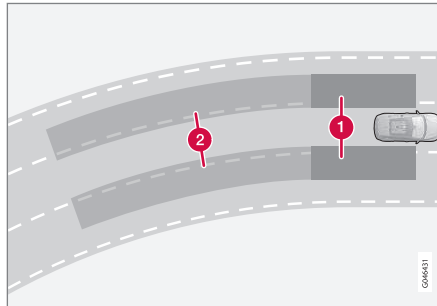

BLIS prensibi: 1. Alan kör noktada. 2. Alan hızla yaklaşan araç için.

BLIS fonksiyonu 10 km/sa (6 mph) üzerindeki hızlarda devreye girer.

Sistem aşağıdaki durumlarda tepki verecek şekilde tasarlanmıştır:

- Araca diğer araçlar tarafından yetişiliyor ve geçiliyor
- Diğer araç, araca hızla yaklaşıyor

BLIS alan 1 içinde bir araç ya da alan 2 içinde hızla yaklaşan bir araç tespit ettiğinde, kapı panelindeki BLIS lambası kesintisiz bir ışıkla yanar. Sürücü, uyarı ile aynı taraftaki sinyal lambasını bu durumda etkinleştirirse, BLIS lambası sabit aydınlıktan daha yoğun ışıklı yanıp sönmeye değişir.



### UYARI

BLIS keskin virajlarda çalışmaz.

BLIS araç geriye doğru giderken çalışmaz.

### Sınırlamalar

- Sensörleri kaplayan kir, buz ve kar fonksiyonelliği azaltıp, uyarı vermeyi imkansız hale getirebilir. BLIS üzerli kaplı olduğunda tehlikeleri tespit edemez.
- Sensörlerin olduğu alana herhangi bir nesne, bant ya da etiket takmayın.
- Aracın elektrik sistemine bir römork bağlandığında BLIS devreden çıkar.

<sup>39</sup> Menü sistemi hakkında bilgi için MY CAR (s. 113).



### ! ÖNEMLİ

BLIS ve CTA işlevlerinin parçalarının onarımı veya tamponların boyanması sadece bir servis tarafından yapılmalıdır - yetkili bir Volvo servisi önerilir.

### İlgili bilgiler

- BLIS (s. 257)
- BLIS ve CTA - semboller ve mesajlar (s. 261)

### CTA\*

*BLIS fonksiyonu CTA (Cross Traffic Alert), araç geri giderken kesişen trafik hakkında uyarıda bulunmak amacıyla tasarlanmış bir sürücü yardımcısıdır. CTA, BLIS (s. 257) sistemini tamamlıyıcıdır.*

### CTA Etkinleştir/Devre Dışı Bırak

CTA motor çalıştırıldığında etkinleşir. Bu, kapı panellerindeki gösterge lambalarının bir kere yanıp sönmeleriyle onaylanır.



*Park yardımı ve CTA sensörleri için Açma/Kapama.*

Park yardımı (s. 244) ile donatılmış araçlarda, CTA fonksiyonu park yardımı Açma/Kapama düğmesiyle ayrı bir şekilde devre dışı bırakılabilir/etkinleştirilebilir.

Park yardımı düğmesi olmayan araçlarda, CTA işlevi, **MY CAR** (s. 113) menü sisteminde aşağıdaki şekilde çalıştırılabilir:

- **Cross Traffic Alert'i BLIS altında arayın ve işaretini kaldırın** - o zaman CTA fonksiyonu etkinleştirilir.

Ancak CTA devreden çıkarıldıktan sonra BLIS fonksiyonu etkin durumda kalır.

### ! UYARI

CTA ilave bir yardımdır ve her durumda çalışmaz.

CTA, güvenli sürüş ile dikiz ve kapı aynalarının kullanımının yerini almaz.

CTA asla sürücünün sorumluluğunun ve dikkatinin yerini almaz - güvenli bir şekilde geri gitmek her zaman sürücünün sorumluluğudur.

### CTA çalışırken

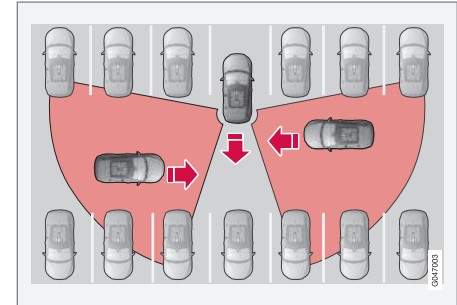

*CTA prensibi.*



## 07 Sürücü desteği



CTA, bir park alanından geri çıkmak gibi geri giderken yandan geçiş trafiğini görerek BLIS fonksiyonunu destekler.

CTA temel olarak araçları tespit etmek için tasarlanmıştır. Elverişli koşullarda, bisikletliler ve yayalar gibi daha küçük nesnelere bile tespit edebilir.

CTA yalnızca geri giderken etkindir ve şanzımandan geri vites seçildiğinde otomatik olarak etkinleştirilir.

- CTA yandan bir şeyin yaklaştığını tespit ederse, sesli bir uyarı sinyali duyulur. Sinyal, yaklaşan nesnenin geldiği tarafa bağlı olarak sol ya da sağ hoparlörden gelir.
- CTA aynı zamanda BLIS lambalarını yakarak da uyarı verir.
- Gösterge ekranının PAS grafiklerinde (s. 244) yanan bir simge olarak ek bir uyarı da verilir.

### Sınırlamalar

CTA her durumda optimum şekilde çalışmaz fakat belirli sınırları vardır - örneğin CTA sensörleri diğer park eden araçların veya engelleyici nesnelerin arasından "göremez".

Burada başlangıçtan ve yaklaşan araçların çok yakına gelene kadar tespit edilemediği CTA'nın "görüş alanının" sınırlanabileceği bazı örnekler mevcuttur:

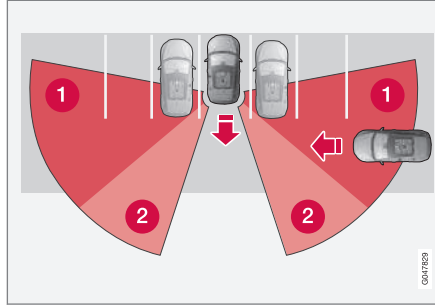

*Araç park alanının dibine park edildiğinde.*

- 1 Kör CTA alanı.
- 2 CTA'nın algılama/"görme" alanı.

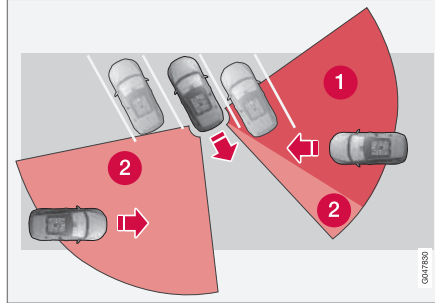

*Açılı bir park alanında CTA bir tarafta tamamen "kör" olabilir.*

Bununla birlikte, sürücü yavaşça geri giderken, engel olan araç/nesneye olan açısı değişir ve kör alan hızlı şekilde düşebilir.

Daha fazla sınırlandırma örnekleri:

- Sensörleri kaplayan kir, buz ve kar fonksiyonelliği azaltıp, uyarı vermeyi imkansız hale getirebilir. CTA üzerli kaplı olduğunda tehlikeleri tespit edemez.
- Aracın elektrik sistemine bir römork bağlandığında CTA devreden çıkar.

### ÖNEMLİ

BLIS ve CTA işlevlerinin parçalarının onarımı veya tamponların boyanması sadece bir servis tarafından yapılmalıdır - yetkili bir Volvo servisi önerilir.

### Bakım

BLIS ve CTA fonksiyonlarına ait sensörler, aracın her iki köşesinde, arka kanat/tamponun içindedir.



*Bu yüzeyi sol tarafta da temiz tutun.*

0000078



- Optimal fonksiyonelliği sağlamak için sensörlerin önündeki alanlar temiz tutulmalıdır.
- Sensörlerin olduğu alana herhangi bir nesne, bant ya da etiket takmayın.

#### İlgili bilgiler

- BLIS (s. 257)
- BLIS ve CTA - semboller ve mesajlar (s. 261)

#### BLIS ve CTA - semboller ve mesajlar

*BLIS (Blind Spot Information System) (s. 257) ve CTA (s. 259) fonksiyonlarının başarısız olduğu veya kesintiye uğradığı durumlarda, kombine gösterge tablosu bir sembol gösterebilir, bu sembol açıklayıcı bir mesajla takviye edilir. Varsa verilen öneriyi takip edin.*

Mesaj örnekleri:

| Mesaj                                   | Teknik özellikler  |
|---|--|
| <b>CTA KAPALI</b>                       | CTA manüel olarak devreden çıkarıldı. BLIS etkin.  |
| <b>BLIS ve CTA KAPALI Römork takılı</b> | Araçın elektrik sistemine bir römorkun bağlanması nedeniyle BLIS ve CTA geçici olarak devreden çıktı.  |
| <b>BLIS ve CTA Servis gerekli</b>       | BLIS ve CTA çalışmıyor. <ul style="list-style-type: none"> <li>• Mesaj kalmaya devam ediyorsa bir servise başvurunuz - yetkili bir Volvo servisi olması önerilir.</li> </ul> |

Sinyal çubuğundaki **OK** düğmesine kısaca basılmak suretiyle bir metin mesajı okunabilir.

#### İlgili bilgiler

- BLIS (s. 257)
- CTA\* (s. 259)

#### Uyarlanabilir direksiyon kuvveti\*

*Hıza duyarlı direksiyon simidi, sürücüyü daha iyi bir hassaslık sunmak için araç hızlandıkça direksiyon kuvvetinin de artmasını sağlar.*

Otoyollarda sürüş daha sağlam hissedilir. Direksiyon hafiftir ve park sırasında ve düşük hızlarda ekstra çaba gerektirmez.

Sürücü yol duyarlılığı veya direksiyon hassasiyeti için **MY CAR** (s. 113) menü sisteminden üç farklı direksiyon kuvveti seviyesi arasından seçim yapılabilir:

- O noktaya gelindiğinde, **Direksiyon sertliği düzeyi**'yi arayın ve **Düşük, Orta** veya **Yüksek**'i seçin.

Araç hareket halindeyken bu menüye erişilemez.

#### **i** DİKKAT

Bazı durumlarda hidrolik direksiyon çok ısınabilir ve geçici olarak soğutulması gerekir - bu esnada hidrolik direksiyon daha düşük güçle çalışır ve direksiyon simidinin çevrilmesi, biraz daha ağır olarak algılanabilir.

Geçici indirgenmiş direksiyon yardımı ile paralel olarak kombine gösterge tablosunda bir mesaj görüntülenir.

#### İlgili bilgiler

- MY CAR (s. 113)



\* İsteğe bağlı/aksesuar, daha fazla bilgi için bkz. Giriş.



## 07 Sürücü desteği

### Tip onayı - radar sistemi

Araçtaki radar ünitelerinin tip onayı, aşağıdaki tabloda görülebilir.

| Pazar                     | ACC <sup>A</sup> | BLIS <sup>B</sup> | Sembol  | Tip onayı   |
|---------------------------|------------------|-------------------|---|---|
| Brezilya                  | ✓                |                   |  | Este equipamento opera em caráter secundário, isto é, não tem direito à proteção contra interferência prejudicial, mesmo de estações do mesmo tipo, e não pode causar interferência a sistemas operando em caráter primário.<br>Modelo: L2C0038TR<br>1071-10-3451<br>EAN: 07897843800248                            |
|                           |                  | ✓                 |   | Modelo: L2C0055TR<br>1500-15-8065<br>EAN: 07897843840978  |
| Avrupa                    | ✓                | ✓                 |  | Hereby, Delphi Electronics & Safety declares that L2C0038TR / L2C0055TR are in compliance with the essential requirements and other relevant provisions of Directive 1999/5/EC.<br>The Declaration of Conformity may be consulted at Delphi Electronics & Safety / 2151 E. Lincoln Road / Kokomo, Indiana 46902 USA |
| Birleşik Arap Emirlikleri | ✓                |                   |   | TRA<br>REGISTERED No: 0018923/09<br>DEALER No: DA37380/15   |
|                           |                  | ✓                 |   | TRA<br>REGISTERED No: ER37357/15<br>DEALER No: DA37380/15   |





| Pazar        | ACC <sup>A</sup> | BLIS <sup>B</sup> | Sembol  | Tip onayı   |
|--------------|------------------|-------------------|---|---|
| Endonezya    | ✓                |                   |   | 14785/POSTEL/2010 1982  |
|              |                  | ✓                 |   | 38806/SDPPI/2015 4927   |
| Ürdün        | ✓                |                   |   | Type Approval No.: TRC/LPD/2009/87<br>Equipment type: Low Power Device (LPD)                    |
|              |                  | ✓                 |   | Type Approval No.: TRC/LPD/2015/3<br>Equipment Type: Low Power Device (LPD)                     |
| Fas          | ✓                |                   |   | AGREE PAR L'ANRT MAROC<br>Numero d'agrement : MR 4838 ANRT 2009<br>Date d'agrement : 22/05/2009 |
|              |                  | ✓                 |   | AGREE PAR L'ANRT MAROC<br>NUMÉRO D'AGRÉMENT: MR 9929 ANRT 2014<br>DATE D'AGRÉMENT: 26/12/2014   |
| Singapur     | ✓                | ✓                 | Complies with IDA standards DA105753  | Complies with IDA Standards DA105753  |
| Güney Afrika | ✓                |                   |  | TA-2009/163<br>APPROVED   |
|              |                  | ✓                 |   | TA-2014/2390<br>APPROVED  |



## 07 Sürücü desteği



| Pazar  | ACC <sup>A</sup> | BLIS <sup>B</sup> | Sembol | Tip onayı      |
|--------|------------------|-------------------|--------|----------------|
| Tayvan | ✓                |                   |        | CCAB09LP4590T3 |
|        |                  | ✓                 |        | CCAB15LP0680T0 |

<sup>A</sup> ACC = Adaptive Cruise Control

<sup>B</sup> BLIS = Blind Spot Information

### İlgili bilgiler

- Radar sensörü (s. 211)

# 08

## ÇALIŞTIRMA VE SÜRÜŞ

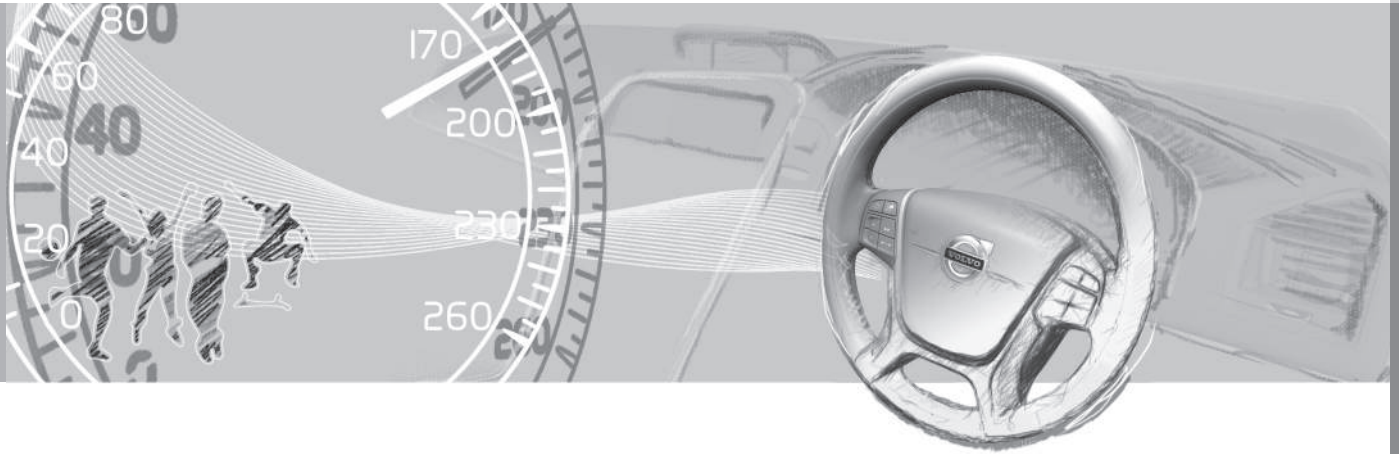



## Alkol kilidi\*

Alkol kilidinin fonksiyonu aracın alkolün etkisi altında bulunan kişiler tarafından sürülmesini engellemektir. Motorun çalıştırılabilmesi için sürücünün alkol etkisinde olmadığını teyit eden bir nefes testini geçmesi gerekir. Alkol kilidi kalibrasyonu her bir pazanın yasal sürüş sınırı değerine uygun şekilde yapılır.

### UYARI

Alkol kilidi bir yardımcıdır ve sürücünün sorumluluğunu ortadan kaldırmaz. Ayık olmak ve aracı güvenli bir şekilde sürmek her zaman sürücünün sorumluluğudur.

## İlgili bilgiler

- Alkol kilidi\* - işlevler (s. 266)
- Alkok kilidi\* - saklanması (s. 267)
- Alkol kilidi\* - motoru çalıştırmadan önce (s. 267)
- Alkol kilidi\* - unutmayın (s. 268)
- Alkol kilidi\* - metin mesajları (s. 270)

## Alkol kilidi\* - işlevler

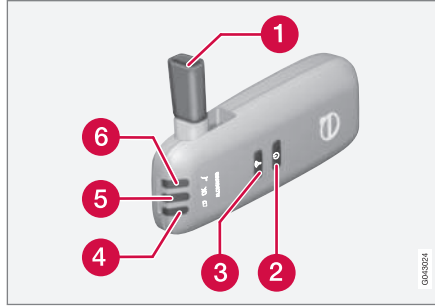

- 1 Nefes testi memesi.
- 2 Sürücü değiştirme düğmesi.
- 3 İletme düğmesi.
- 4 Voltaj göstergesi.
- 5 Nefes testi sonucu lambası.
- 6 Lamba nefes testi için hazır olduğunu gösterir.

### DİKKAT

Alkol kilidi ve tutucusunu saklayın. Araç açıldığında alkol kilidi otomatik olarak etkinleştirilir.

## İlgili bilgiler

- Alkol kilidi\* (s. 266)
- Alkok kilidi\* - saklanması (s. 267)
- Alkol kilidi\* - motoru çalıştırmadan önce (s. 267)
- Alkol kilidi\* - unutmayın (s. 268)
- Alkol kilidi\* - metin mesajları (s. 270)



### Alkok kilidi\* - saklanması

Alkok kilidi ve tutucusunu saklayın.



Portatif ünite saklama konumu.

- Tutucunun üst kenarı ve alkok kilidine bas-tırıp ayırarak portatif üniteyi ayırın. Tutucu esnek-tir ve alkok kilidinden ayrılır.
- Kullanılmadığında portatif üniteyi tutucu-sunda saklayın - burası en iyi korumayı sağ-lar. Tutucuya iterek portatif üniteyi tutucusuna geri yerleştirin.

### İlgili bilgiler

- Alkok kilidi\* (s. 266)
- Alkok kilidi\* - işlevler (s. 266)
- Alkok kilidi\* - motoru çalıştırmadan önce (s. 267)
- Alkok kilidi\* - unutmayın (s. 268)
- Alkok kilidi\* - metin mesajları (s. 270)

### Alkok kilidi\* - motoru çalıştırmadan önce

Alkok kilidi otomatik olarak etkileşir ve ardın-dan araç açıldığında kullanıma hazırdır.

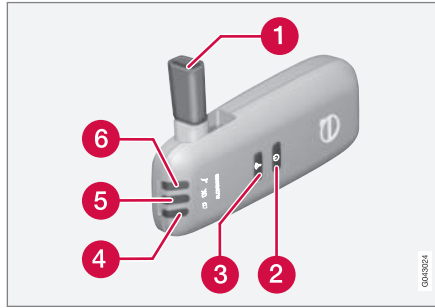

- 1 Nefes testi memesi.
  - 2 Sürücü değiştirme düğmesi.
  - 3 İletme düğmesi.
  - 4 Voltaj göstergesi.
  - 5 Nefes testi sonucu lambası.
  - 6 Lamba nefes testi için hazır olduğunu gösterir.
1. Gösterge lambası (6) yeşil olduğunda Alkok kilidi kullanıma hazırdır.
  2. Alkok kilidini tutucusundan alın.
  3. Katlanmış hortum ağızlığını açın (1) derin nefes alın ve "klik" sesi duyulana kadar

düzenli bir basınçla yaklaşık 5 saniye kadar üfleyin. Aşağıdaki tablodaki test sonucu alternatiflerden biri olacaktır

**Nefes testinden sonraki sonuç.**

4. Hiçbir mesaj görüntülenmezse, araçla ile-tişim başarısızdır - bu durumda sonucu arabaya manuel olarak aktarmak için (3) düğmesine basın.
5. Hortum ağızlığını katlayın ve Alkok kilidini tutucusuna yerleştirin.
6. Onaylanmış bir nefes testini takibeden 5 dakika içerisinde motoru çalıştırın - aksi takdirde işlem tekrarlanmalıdır.



## 08 Çalıştırma ve sürüş



### Nefes testinden sonraki sonuç

| Gösterge lambası (5) + Mesaj metni                                  | Teknik özellikler   |
|---|---|
| Yeşil lamba + AlcoGuard Test onaylandı                              | Motoru çalıştırın - hiçbir alkol içeriği ölçülmedi.   |
| Sarı lamba + AlcoGuard Test onaylandı                               | Motor çalıştırma mümkün - ölçülen alkol içeriği 0,1 promil fakat yürürlükte olan değer altında <sup>A</sup> . |
| Kırmızı lamba + Test onaylanmadı Tekrar denemek için 1 dakika bekle | Motor çalıştırma mümkün değil - ölçülen alkol değeri yürürlükte olan değer üzerinde <sup>A</sup> .            |

<sup>A</sup> Limit değerleri ülkeden ülkeye farklılık gösterebilir. Ülkemizde geçerli olan değeri öğrenin. Ayrıca bkz. Alkol kilidi\* - unutmayın (s. 268).

### DİKKAT

Sürüşün ardından motor yeni bir nefes testi olmaksızın 30 dakika içerisinde yeniden çalıştırılabilir.

### İlgili bilgiler

- Alkol kilidi\* (s. 266)
- Alkol kilidi\* - işlevler (s. 266)
- Alkol kilidi\* - saklanması (s. 267)

- Alkol kilidi\* - unutmayın (s. 268)
- Alkol kilidi\* - metin mesajları (s. 270)

### Alkol kilidi\* - unutmayın

*Doğru işlevi edinmek ve olabildiğince hassas ölçüm sonucunu elde etmek için:*

- Nefes testinden yaklaşık 5 dakika önce yemekten ve içmekten uzak durun.
- Ön cam yıkamaya erişimi engelleyin - yıkama sıvısı içindeki alkol nedeniyle yanlış ölçümle sonuçlanabilir.

### Sürücü değişimi

Sürücü değişimi sırasında yeni bir nefes testinin yapılmasını sağlamak için aynı anda sürücü değiştirme düğmesine (2) ve gönder düğmesine (3) yaklaşık 3 saniyelik bir süre basın. Araç yasaklama modunu başlat konumuna geri döner ve motoru çalıştırmadan önce yeni bir onaylı nefes testi gerekir.



### Kalibrasyon ve servis

Alkol kilidi<sup>1</sup> her 12 ayda bir atölyede kontrol ve kalibre edilmelidir.

Yeniden kalibrasyon gerekli olmadan 30 gün önce kombine gösterge paneli **Alcoguard Kalibrasyon gerekli Kılavuza bak** mesajı gösterir. Bu 30 gün içerisinde kalibrasyon yapılmazsa normal motor çalıştırma engellenir - sadece Baypas fonksiyonuyla çalıştırmak mümkün olacaktır; aşağıdaki "Acil durum" başlıklı bölüme bakın.

Mesaj gönder düğmesine (3) kez basarak silinebilir. Aksi takdirde yaklaşık 2 dakika sonra kendi kendine sönecektir fakat her motor çalıştırma sırasında tekrar görünecektir - sadece atölyede<sup>1</sup> yapılacak bir yeniden kalibrasyon mesajı kalıcı olarak silebilir.

### Soğuk veya sıcak hava

Daha soğuk havalarda Alkol kilidinin yeniden kullanıma hazır olması daha uzun süre alır.

| Sıcaklık (°C) | Maksimum ısıtma süresi (saniye) |
|---------------|---------------------------------|
| +10 ila +85   | 10                              |
| -5 ila +10    | 60                              |
| -40 ila -5    | 180                             |

<sup>1</sup> Yetkili bir Volvo atölyesi tavsiye edilir.

### Acil durum

Acil durum söz konusu olduğunda veya Alkol kilidi bozuk olduğunda, aracı sürebilmek için Alkol kilidinin baypas edilmesi mümkündür.

#### DİKKAT

Tüm baypas aktivasyonu kayıt altına alınıp hafızaya kaydedilir; bkz. Verilerin kaydedilmesi (s. 20).

Baypas işlevi etkinleştirildikten sonra kombine gösterge paneli tüm sürüş zamanı boyunca şunu gösterir **Alcoguard Bypass etkin** ve sadece bir atölye tarafından sıfırlanabilir<sup>1</sup>.

Baypas işlevi hata mesajı yüklenmeden de test edilebilir - Bu gibi durumlarda, tüm adımları aracı çalıştırmadan gerçekleştirin. Araç kiltlendiğinde hata mesajı temizlenir.

Alkol kilidi kurulduğunda, Baypas veya Acil durum işlevi baypas seçeneği olarak seçilir. Bu ayar daha sonra bir atölyede değiştirilebilir<sup>1</sup>.

### Baypas işlevinin etkinleştirilmesi

- Sol kumanda kolu **OK** düğmesi ve tehlike uyarı flaşörlerinin düğmesini aynı anda yaklaşık 5 saniye süreyle basılı tutun - kombine gösterge tablosu önce **Bypass etkin Lütfen 1 dakika bekleyin** sonra **Alcoguard Bypass etkin**'yi gösterir - daha sonra motor tekrar çalıştırılabilir.

Bu fonksiyon bir kaç kere etkinleştirilebilir. Sürüş sırasında gösterilen hata mesajı sadece atölyede temizlenebilir<sup>1</sup>.

### Acil durum işlevinin etkinleştirilmesi

- Sol kumanda kolu **OK** düğmesi ve tehlike uyarı flaşörlerinin düğmesini aynı anda yaklaşık 5 saniye süreyle basılı tutun - kombine gösterge tablosu **Alcoguard Bypass etkin** gösterir - motor tekrar çalıştırılabilir.

Bu fonksiyon bir kez kullanılabilir, daha sonra sıfırlama atölyede yapılmalıdır<sup>1</sup>.

### İlgili bilgiler

- Alkol kilidi\* (s. 266)
- Alkol kilidi\* - işlevler (s. 266)
- Alkol kilidi\* - saklanması (s. 267)
- Alkol kilidi\* - motoru çalıştırmadan önce (s. 267)
- Alkol kilidi\* - metin mesajları (s. 270)



### Alkol kilidi\* - metin mesajları

Daha önce açıklanan alkol kilidinin nasıl çalıştığına dair mesajlara ek olarak kombine göstergeler panelinin ekranı motoru çalıştırmadan önce (s. 267) aşağıdakileri de gösterebilir:

| Ekran metni                           | Anlamı/Eylem  |
|---------------------------------------|---|
| Alcoguard Yeniden başlat              | Motor 30 dakikadan az bir süre kapatılmıştır - motor yeni bir test olmaksızın çalıştırılabilir. |
| Alcoguard Servis gerekli              | Bir atölye ile temas kurun <sup>A</sup> .   |
| Alcoguard Sinyal alınmıyor            | Aktarma başarısız - düğme üç ile manuel olarak gönderin veya yeni bir nefes testi yapın.        |
| Alcoguard Lütfen tekrar deneyin       | Test başarısız - yeni bir nefes testi yapın.  |
| Alcoguard Lütfen daha uzun üfleyin    | Üfleme çok kısa - daha uzun üfleyin.  |
| Alcoguard Lütfen daha yumuşak üfleyin | Üfleme çok sert - daha hafif şekilde üfleyin.   |

| Ekran metni                         | Anlamı/Eylem  |
|-------------------------------------|---|
| Alcoguard Lütfen daha sert üfleyin  | Üfleme çok zayıf - daha sert üfleyin.   |
| Alcoguard ön ısıtma Lütfen bekleyin | Isıtma tamamlanmadı - şu metni bekleyin Alcoguard Lütfen 5 saniyelik üfleyin. |

<sup>A</sup> Yetkili bir Volvo atölyesi tavsiye edilir.

### İlgili bilgiler

- Alkol kilidi\* (s. 266)
- Alkol kilidi\* - işlevler (s. 266)
- Alkol kilidi\* - saklanması (s. 267)
- Alkol kilidi\* - motoru çalıştırmadan önce (s. 267)
- Alkol kilidi\* - unutmayın (s. 268)

### Motorun çalıştırılması

Motor, uzaktan kumanda anahtarı ve **START/STOP ENGINE** düğmesi kullanılarak çalıştırılır ve durdurulur.



Uzaktan kumanda anahtarı çıkarılmış/takılı kontak ve **START/STOP ENGINE** düğmesi.

CONCEPT





### ! ÖNEMLİ

Uzaktan kumanda anahtara yanlış döndürülmüş olarak basmayın - Çıkarılabilen anahtar dili tarafından tutun, bkz. Çıkarılabilir anahtar dili - çıkartılması/takılması (s. 167)

1. Uzaktan kumanda anahtarını kantağa takın ve son noktasına kadar içeri bastırın. Otomobil alkol kilidi\* ile donatılmışsa motorun çalıştırılabilmesi için önce bir alkol testinin onaylanması gerektiğine dikkat edin. Alkol kilidi hakkında daha fazla bilgi için, bkz. Alkol kilidi\* (s. 266).
2. Debriyaj pedalını tamamen basılı tutunuz<sup>2</sup>. (Otomatik şanzımanlı araçlarda - Fren pedalına basınız.)
3. **START/STOP ENGINE** düğmesine basın ve ardından serbest bırakın.

Marş motoru, motor etkin hale getirilinceye kadar veya aşırı ısınma koruması devreye girene kadar çalışır.

### ! ÖNEMLİ

Motor 3 denemeden sonra çalışmazsa, tekrar denemeden önce 3 dakika bekleyin. Akünün onarılmasına izin verilirse başlatma kapasitesi artar.

### ! UYARI

Araçtan ayrılırken daima uzaktan kumanda anahtarını kontak şalterinden çıkarın ve özellikle araçta çocuklar varsa anahtar konumunun 0 olduğundan emin olun. Nasıl çalıştığı hakkında daha fazla bilgi için bkz. Anahtar konumları (s. 79).

### i DİKKAT

Soğuk çalıştırma esnasında belirli motor tipleri için rölanti hızı normalden çok daha yüksektir. Bu, emisyon sisteminin normal çalışma sıcaklığına olabildiğince hızlı bir şekilde ulaşması için yapılır; böylelikle egzoz emisyonları en aza indirgenir ve çevre korunur.

### Anahtarsız çalıştırma (Anahtarsız sürüş)\*

Benzinli ve dizel motorların anahtarsız (s. 169) çalıştırılması için adım 2-3'ü uygulayın.

### i DİKKAT

Aracın çalıştırılması için ön koşul, yolcu kabini veya kargo bölümündeki aracın anahtarsız başlama kilit ve fonksiyonlu uzaktan kumanda anahtarlarından biridir.

### ! UYARI

Sürüş ya da çekme esnasında **asla** uzaktan kumanda anahtarını araçtan çıkarmayın.

### İlgili bilgiler

- Anahtar konumları (s. 79)

<sup>2</sup> Araç hareketliyse aracı çalıştırmak için **START/STOP ENGINE** düğmesine basmak yeterlidir.



### Motorun durdurulması

Motor, **START/STOP ENGINE** düğmesi kullanılarak durdurulur.

Motoru durdurmak için:

- **START/STOP ENGINE** tuşuna basın - motor durur.
- Araç otomatik şanzımanlıysa ve vites kolu **P** konumunda değilse veya araç hareket ediyorsa - **START/STOP ENGINE** düğmesine iki defa basın veya motor durana dek düğmeyi basılı tutun.

### İlgili bilgiler

- Anahtar konumları (s. 79)

### Direksiyon kilidi

Direksiyon kilidi, örneğin aracın çalındığı durumlarda direksiyonun döndürülmesini zorlaştırır. Direksiyon kilidi açıldığında veya kilitlendiğinde mekanik bir gürültü hissedilebilir.

### Fonksiyon

- Motor durdurulduktan sonra sürücü kapısı açıldığında direksiyon kilidi devreye girer.
- Direksiyon kilidi, uzaktan kumanda anahtarları kontak şalterinde<sup>3</sup> ise ve **START/STOP ENGINE** düğmesine basıldıysa devre dışı bırakılır.

### İlgili bilgiler

- Motorun çalıştırılması (s. 270)
- Anahtar konumları (s. 79)
- Direksiyon simidi (s. 85)

### Çalıştırma yardımı

marş aküsü (s. 357) boşalmışsa araç başka bir aküden alınacak akımla çalıştırılabilir.

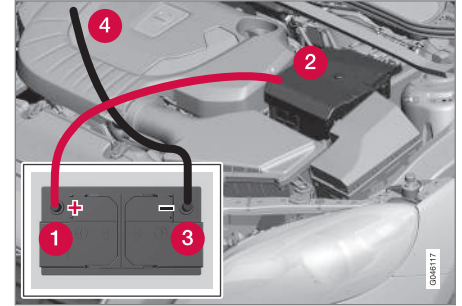

Araç atlama kablosu ile çalıştırırken, kısa devre veya diğer hasarlardan kaçınmak için aşağıdaki adımlar önerilir:

1. Aracın elektrik sistemini **0** anahtar konumuna ayarlayın, bkz. Anahtar konumları (s. 79).
2. Verici akünün 12 V gerilimi olduğunu kontrol edin.
3. Verici akü bir başka araca takılı ise - verici aracın motorunu durdurun ve iki aracın birbirine dokunmadığından emin olun.

<sup>3</sup> Anahtarsız çalışma ve kilit sistemi olan araçlarda uzaktan kumanda anahtarının yolcu bölümü içinde bulunması yeterlidir.



4. Kırmızı takviye kablosunun kelepçelerinden birini, verici akünün artı kutup başına (1) bağlayın.

### ! ÖNEMLİ

Motor bölümündeki diğer bileşenlerle kısa devre olmasını önlemek için marş kablosunu dikkatlice bağlayın.

5. Aracınızdaki akünün ön kapağı üzerindeki klipsleri açınız ve kapağı çıkartınız.
6. Kırmızı takviye kablosunun diğer kelepçesini aracın artı kutup başına bağlayın (2).
7. Siyah takviye kablosunun kelepçelerinden birini, verici akünün eksi kutup başına (3) bağlayın.
8. Diğer kelepçeyi bir topraklama noktasına takın, ör. üstteki sağ motor takozu, dış vida başı (4).
9. Takviye kablosu kelepçelerinin, marş denemesi sırasında kıvılcım çıkarmayacak şekilde güvenli olarak takıldığından emin olun.
10. "Verici aracının" motorunu çalıştırın ve birkaç dakika rölanti devrinden biraz daha yüksek bir devirle yaklaşık olarak 1500 devir/dakika çalışmasını sağlayın.

11. Boşalmış akünün bulunduğu aracın motorunu çalıştırın.

### ! ÖNEMLİ

Kıvılcımlanma riski söz konusu olduğundan, aracı çalıştırmaya çalışırken bağlantıları kullanmayın.

12. Önce siyah ve sonra kırmızı olmak üzere, ters sırayla takviye kablolarını sökünüz.
  - > Siyah takviye kablosu kelepçelerinden hiç birinin akünün artı kutbu veya kırmızı takviye kablosuna bağlı olan kelepçeye temas etmeyeceğinden emin olun.

### ! UYARI

- Akü son derece patlayıcı olan oksihidrojen gazı üretebilir. Bir aktarma teli yanlış bağlanırsa kıvılcım oluşabilir ve bu akünün patlaması için yeterli olabilir.
- Akü ciddi yanıklara sebebiyet verebilecek sülfürik asit içerir.
- Sülfürik asit gözünüze, derinize veya kıyafetinize temas ederse bol miktarda su ile yıkayınız. Asit gözünüze sıçrarsa derhal tıbbi yardım alın.

### İlgili bilgiler

- Motorun çalıştırılması (s. 270)

### Şanzımanlar

İki farklı şanzıman tipi vardır - Düz ve Otomatik

- Düz şanzıman (s. 274)
- Otomatik şanzıman - Geartronic (s. 275) ve Powershift (s. 279)

### ! ÖNEMLİ

Herhangi bir tahrik sistemi bileşenine zarar gelmesini önlemek için, şanzımanın çalışma sıcaklığı kontrol edilir. Eğer aşırı ısınma riski varsa kombine göstergede bir uyarı sembolü yanar ve bir mesaj gösterilir. Metin mesajında verilen tavsiyeleri izleyin.

## Düz şanzıman

Şanzımanın görevi, hız ve güç gereksinimlerine göre dişli oranını değiştirmektir.

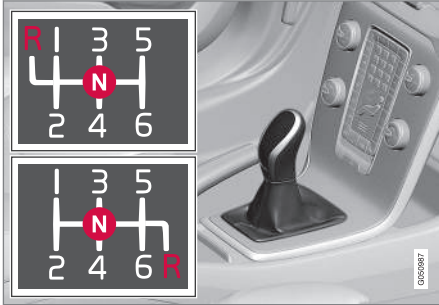

Vites düzeni.

6 vitesli şanzımanın iki versiyonu vardır - bunların arasında geri vitesin konumu farklılık gösterir. Vites kolunun üzerine basılmış gerçek vites değiştirme düzenine bakın.

- Her vites değiştirme işleminde debriyaj pedalını sonuna kadar basılı tutunuz.
- Vites değiştirme işlemleri arasında ayağınızı debriyajdan çekiniz.

### UYARI

Aracınızı rampaya park ederken daima el frenini çekin; aracı viteste bıraktığınızda, her durumda kaldıramazsınız.

## Geri vites emniyeti

Geri vites emniyeti, normal ileri doğru sürüş esnasında kazayla geri vitesin takılması olasılığını önler.

- Vites kolunun üzerine basılı olan vites değiştirme modelini izleyin ve kolu **R** konumuna getirmeden **N** önce boş vites konumundan başlayın.
- Yalnızca araç sabitken geri vitese takınız.

## İlgili bilgiler

- Şanzıman hidroliği - derecesi ve hacmi (s. 390)
- Şanzımanlar (s. 273)

## Vites değiştirme göstergesi\*

Vites değiştirme göstergesi, mümkün olan en düşük yakıt tüketimini sağlamak için bir sonraki daha yüksek veya daha düşük vites geçişiminin uygun olduğu zamanı sürücüye bildirir.

Çevreye duyarlı sürüş için hayati bir detay doğru viteste gitmek ve vitesi değiştirirken zamanı bolca kullanmaktır.

Bir gösterge, sürücüyü, mümkün olan en düşük yakıt tüketimini sağlamak için ne zaman bir sonraki yüksek ya da düşük vites geçişiminin uygun olacağına dair uyarı veren GSI (Gear Shift Indicator) gibi bazı değişkenlerin yardımcı olarak kullanılabilir. Bununla birlikte, performans ve titreşimsiz çalışma gibi özellikler dikkate alındığında, vitesi bir üst motor devrine değiştirmek avantajlı olabilir.

## Düz şanzıman



Düz vites kutusu için vites değiştirme göstergesi. Aynı anda yalnızca bir işaretçi yanar - bu, yalnızca normal sürüşte ortada yanar.

Önerilen vites büyütme gerçekleştirildikten sonra imleç "+" işaretini ve önerilen vites küçültme gerçekleştirildikten sonra imleç "-" işaretini yakar (resimde kırmızı işaretli).

\* İsteğe bağlı/aksesuar, daha fazla bilgi için bkz. Giriş.



### Otomatik şanzıman



Vites göstergeli "Dijital" kombine gösterge tablosu.

Çerçevesi sayı, halihazırdaki vitesi gösterir.



"Analog" kombine gösterge panelinde vites pozisyonları ve gösterge okları, ortada görüntülenir.

### İlgili bilgiler

- Düz şanzıman (s. 274)
- Otomatik şanzıman - Geartronic\* (s. 275)

### Otomatik şanzıman - Geartronic\*

*Geartronic özelliğine sahip bir otomatik şanzıman, Otomatik şanzıman - Powershift (s. 279) motordan şanzımana güç aktarmak için bir hidrolik tork konvertörüne sahip olması anlamında farklıdır. İki farklı vites modu vardır - Otomatik ve Düz.*



**D:** Otomatik vites konumları. **+/-:** Düz vites konumları. **S:** Spor mod\*.<sup>4</sup>

Kombine gösterge paneli, aşağıdaki gösterimler vasıtasıyla vites kolunun konumunu gösterir: **P, R, N, D, S\*, 1, 2, 3** etc.

### Vites konumları

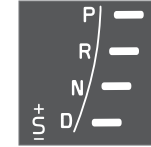

Otomatik vites konumları kombine gösterge panelinin sağında gösterilir. (Aynı anda yalnızca bir, yani o andaki vites kolu konumunu gösteren işaretçi yanar.)

Spor modu sembolü "**S**" rengi etkin konumda TURUNCU'dur.

### P – Park konumu

Motoru çalıştırırken veya araç park halindeyken **P** konumunu seçiniz.

Vites kolunu **P** konumundan geçirebilmek için, fren pedali basılı olmalı ve anahtar konumu **II** olmalıdır.

**P** konumuna geçirildiğinde, şanzıman mekanik olarak kilitlenir. Ayrıca araç park halindeyken de el frenini tatbik edin, bkz. El freni (s. 294).

### İ DİKKAT

Aracın kilitli ve alarma geçmiş durumda olmasını sağlamak için, vites kolu **P** konumunda olmalıdır.

### ! ÖNEMLİ

**P** konumu seçiliyken, araç hareketsiz durumda olmalıdır.

<sup>4</sup> Vites kolunun vites değiştirme şablonu motor seçeneğine göre değişir.



## ! UYARI

Aracınızı rampaya park ederken daima el frenini çekin; otomatik şanzıman **P** konumu aracı her durumda kaldırmak için yeterli değildir.

### R - Geri Vites

**R** konumu seçildiğinde, araç hareketsiz durumda olmalıdır.

### N - Boş

Hiç bir vites seçili değildir ve motor çalıştırılabilir. Araç hareketsizken ve vites kolu **N** konumundayken el frenini çekiniz.

Vites kolunu **N** konumundan başka bir vites konumuna geçirebilmek için fren pedali basılı olmalı ve anahtar konumu (s. 80) **II** olmalıdır.

### D - Sürüş

**D** normal sürüş konumudur. Hızlanma düzeyine ve hıza bağlı olarak farklı şanzıman oranları arasında vites yükseltme ve küçültme işlemleri otomatik olarak meydana gelir. Vites kolu **R** konumundan **D** konumuna geçirilirken araç hareketsiz olmalıdır.

### Geartronic - Düz vites konuları (+/-)

Sürücü de Geartronic otomatik şanzımanını kullanmak suretiyle vitesi manuel olarak değiştirebilir. Gaz pedali bırakıldığında otomobilenin motoru fren yapar.

Manuel vites konumuna vites kolu **D** konumundan yana hareket ettirilerek "+/-" konu-

muna getirilmek suretiyle ulaşılır. Kombine gösterge paneli sembolünün "+/-" rengi BEYAZ'dan TURUNCUYA döner ve henüz seçilmiş vitesi ifade eden 1, 2, 3 etc. rakamlar bir kutu içinde gösterilir.

- Vitesi yükseltmek için kolu ileriye + (arti) yönünde oynatınız ve "+" ve "-" arasındaki nötr konumuna geri dönmesi için kolu serbest bırakın.

veya

- Vitesi aşağı yönde değiştirmek için kolu geriye doğru "-" (eksi) yönünde oynatınız ve serbest bırakınız.

Düz vites modu (" +/- ") sürüş sırasında istenilen anda seçilebilir.

Sürücü hızın seçilen vitese uygun hızın altına düşmesine izin verirse Geartronic, sallantı ve bayılıma meydana gelmesini önlemek için otomatik olarak vites küçültür.

Otomatik sürüş moduna dönmek için:

- Kolu, **D** konumundaki uç konuma doğru yana kaydırınız.

## i DİKKAT

Şanzımanın Spor sürüş programı varsa şanzıman ancak kol ileri hareket ettirildiğinde veya "+/-" konumuna geçirildiğinde manuel olur. Bundan sonra kombine gösterge paneli göstergesi **S** konumundan hangi vitesin 1-2, 3 seçildiğini gösterecek şekilde değişir.

### Kollar\*

Vites kolu ile düz vites değiştirmeye takviye olarak, direksiyon simidinde bulunan "kanatlar" adı verilen kumandalar da vardır.

Vitesi direksiyon simidi kanatlarından değiştirebilmek için, önce bunlar etkinleştirilmelidir. Bu, kanatlardan birinin direksiyon simidine doğru çekilmesi ile olur - kombine gösterge tablosu "**D**"den gelen göstergeli, geçerli vitesi belirten bir şekle değiştirir.

Vitesi bir adım değiştirmek için:

- Kanatlardan birini geriye doğru çekin - direksiyon simidine doğru - ve serbest bırakın.



Her iki direksiyon simidi "kanatı".

- 1 "-": Bir sonraki düşük vitesi seçer.
- 2 "+": Bir sonraki yüksek vitesi seçer.



Motor hızının izin verilen aralıktan ayrılmaması şartıyla, kanadın her bir çekilmesinde bir vites değişikliği oluşur.

Her vites değişikliğinden sonra, geçerli vitesi göstermek için kombine gösterge tablosu şekil değiştirir.

### **DİKKAT**

#### **Otomatik devreden çıkarma**

Direksiyon simidi kanatları kullanılmıyorsa, kısa bir süre sonra devre dışı bırakılır - bu kombine gösterge tablosu göstergelyi anahtarladığında belirtilir, geçerli vites şeklinden "D"ye geri gidin.

Motor freni sırasında istisna vardır - ardından motor freni devam ettiği sürece kanatlar etkinleştirilir.

#### **Manuel devreden çıkarma**

Direksiyon simidi palet değiştiricileri de manuel olarak devreden çıkarılabilir:

- Her iki paleti de direksiyon simidinde doğru çekin ve kombine gösterge tablosu mevcut vites için gösterilen figürü "D" olarak değiştirene kadar tutun.

Kanatlar, vites kolu Spor modundayken\* de kullanılabilir - ardından kanatlar devre dışı bırakılmaksızın sabit olarak etkinleştirilir.

### **Geartronic - Spor Modu (S)**



Spor sürüş programı daha sportif bir karakteristik sunar ve viteslerin daha yüksek devirlere çıkmasını sağlar.

Aynı esnada hızlanmaya daha seri tepki verir. Aktif sürüş esnasında daha düşük vitesin kullanımına öncelik kazandırılarak vites geçişleri geciktirilir.

Spor modunu etkinleştirmek için:

- Vites kolunu **D** pozisyonundan "+S-" uç pozisyonuna getirin - kombine gösterge paneli göstergesi **D** durumundan **S** durumuna değişir.

Spor sürüş modu seyir esnasından istenildiği zaman seçilebilir.

### **Geartronic - Kış modu**

Manuel olarak 3. vites geçilirse kaygan yollarda çekiş daha iyi olabilir.

1. Fren pedalına basınız ve vites kolunu **D** konumundan en sondaki "+/-" konumuna getiriniz - kombine gösterge paneli ekranında **D** yerine 1<sup>5</sup> şekli görüntülenir.
2. Kolu "+" (arti) yönünde iki kez iterek vitesi 3'e getiriniz - kombine gösterge panelinde 1 yerine 3 şekli görüntülenir.
3. Fren ve gazı tamamen bırakınız.

Şanzıman "kış modu", aracın tahrik edilen tekerlekler üzerinden daha düşük bir motor devri ve motor gücü ile hareket etmesi anlamına gelir.

### **Roketleme (kick-down)**

Gaz pedalına dibine kadar (tam gaz olarak adlandırılan konumun ötesine ulaşana kadar) basılırsa hemen düşük bir vites geçilir. Bu, roketleme (kick-down) olarak bilinmektedir.

Gaz pedalı roketleme konumundayken bırakılırsa, şanzıman otomatik olarak vites yükseltir.

Roketleme maksimum hız gerektiğinde, örneğin sollarken kullanılır.

### **Güvenlik fonksiyonu**

Aşırı hızlanmayı önlemek için, şanzıman kontrol programında roketleme fonksiyonunu engelleyen koruyucu bir vites küçültme kilidi bulunmaktadır.

Geartronic, motora zarar verecek kadar yüksek motor devrine yol açabilecek bir vites küçültme/roketleme işlemine izin vermez. Sürücü bu şekilde yüksek motor devrinde vites küçültmeye çalıştığında hiçbir şey olmaz - orijinal vites takılı kalır.

Rölanti devreye girdiğinde motor devrine göre araç bir veya bir kaç vites değiştirebilir. Motor devri maksimuma eriştiğinde motor hasarının önlenmesi için araç, vitesi yükseltir.

### **Aracın çekilmesi**

Aracın çekilmesi gerekiyorsa - önemli bilgi için Aracın çekilmesi (s. 311) bölümüne bakın.

\* Araç Spor moduna\* sahipse önce "S" gösterilir.





### İlgili bilgiler

- Şanzıman hidroliği - derecesi ve hacmi (s. 390)
- Şanzımanlar (s. 273)
- Otomatik şanzıman - Powershift\* (s. 279)





### Otomatik şanzıman - Powershift\*

Powershift otomatik şanzımanı, hidrolik tork konvertörü kullanan Geartronic aksine, çift mekanik debriyaj diskleri ile tekerlekleri tahrik etmek için, motordan temel kuvveti iletir.



**D:** Otomatik vites konumları. **+/-:** Düz vites konumları. **S:** Spor mod\*.<sup>6</sup>

Powershift şanzıman Geartronic otomatik şanzımanla aynı şekilde çalışır, benzer kumandalara ve işlevlere sahiptir.

Bunun bir istisnası "Geartronic - Kış modu" (s. 275) dur:

- Powershift, Geartronic ile 3. vites yerine manuel olarak 2. vitesin seçilmesi halinde kaygan yol yüzeyinde sürüşe olanak tanır.

### Aracın çekilmesi

Powershift modelli şanzıman, yeterli yağlama alması motorun çalışmasına bağlı olduğundan çekilmemelidir. Yine de aracın halen çekilmesi (s. 311) gerekiyorsa, rota olabildiğince kısa olmalı ve çok düşük hızda çekilmelidir.

Aracın Powershift veya Geartronic şanzımanı ile donatıldığından emin olunmadığı durumda bu, kaput altında bulunan vites kutusu etiketi tanımlaması kontrol edilerek doğrulanabilir Tip tanımları (s. 378). Tanım "MPS6" Powershift şanzıman olduğunu göstermektedir - değilse Geartronic otomatik şanzımandır.

Ayrıca Çekme (s. 311) bölümündeki önemli bilgiye bakın.

### Unutmayın

Şanzımanın çift kavramasında, örneğin araç dik bir eğimde uzun süre gaz pedalı ile hareketsiz tutulduğunda meydana gelen çok ısınma durumunda etkinleşen bir aşırı yük koruması vardır.

Aşırı ısınan şanzıman aracın sallanmasına ve titremesine neden olur, uyarı sembolü yanar ve kombine gösterge paneli bir mesaj gösterir. Şanzıman aynı zamanda bir sırada yavaş

sürerken (10 km/sa. (6 mil/sa.) veya daha yavaş), dik bir yokuşta veya römork takılıyken de aşırı ısınabilir. Vites kutusu, araç hareketsizken, ayak pedalı basılıyken ve motor rölanti devrinde çalışırken soğur.

Sıralarda yavaş sürüş sırasında aşırı ısınma, kademeli olarak sürerek önlenabilir:

- Aracı durdurun ve ayağınız fren pedalı üzerindeyken öndeki trafiğe belirli bir mesafe oluncaya kadar bekleyin, kısa bir mesafe ileri sürün ve ardından yine ayağınız fren pedalındayken bir süre daha bekleyin.



### ÖNEMLİ

Aracı yokuşta sabit tutmak için ayak frenini kullanın. Aracı gaz pedalı ile tutmayın. Vites kutusu aşırı ısınabilir.

### Metin mesajı ve eylem

Bazı durumlarda, bir simge yanarken aynı anda kombine gösterge panelinde bir mesaj görüntülenebilir.

<sup>6</sup> Vites kolunun vites değiştirme şablonu motor seçeneğine göre değişir.





## 08 Çalıştırma ve sürüş



| Simge | Mesaj   | Sürüş karakteristikleri                         | Eylem  |
|-------|---|---|--|
|       | <b>Şanzıman sıcak Tutmak için frenle</b>            | Sabit motor devrinde sabit hızı koruma zorluğu. | Şanzıman aşırı ısınmıştır. Ayak frenini kullanarak aracı sabit tutunuz. <sup>A</sup>   |
|       | <b>Şanzıman sıcak Güv. park et Mot. çalışır tut</b> | Aracın çekişinde önemli derecede çekme.         | Şanzıman aşırı ısınmıştır. Aracı derhal güvenli bir şekilde park ediniz. <sup>A</sup>  |
|       | <b>Şanzıman soğutma Mot. çalışır bırak</b>          | Şanzıman ışırsınması nedeniyle tahrik yok.      | Şanzıman aşırı ısınmıştır. En hızlı soğutma için: Mesaj silinene kadar vitesi <b>N</b> veya <b>P</b> konumunda tutarak motoru rölanti devrinde çalıştırın. |

<sup>A</sup> En hızlı soğutma için: mesaj silinene kadar vites kolu **N** veya **P** konumunda olacak şekilde motoru rölanti devrinde çalıştırınız.

Tabloda, şanzımanın aşırı sıcak hale gelmesi durumu için artırılmış ciddiye derecesine sahip üç adım gösterilir. Metin mesajı ile paralel olarak sürücü, aracın elektronik donanımlarının geçici olarak sürüş karakteristiklerini değiştirdiği konusunda bilgilendirilir. Uygun durumda metin mesajındaki talimatlara uyun.

### DİKKAT

Tablodaki örnekler aracın arızalı olduğunu göstermeyip, aracın parçalarından herhangi birine zarar gelmesini önlemek amacıyla emniyet fonksiyonunun etkinleştirildiğini gösterir.

### UYARI

Metin **Şanzıman sıcak Güv. park et Mot. çalışır tut** ile kombine bir şekilde bir uyarı mesajı yok sayılırsa, vites kutusundaki sıcaklık öyle artar ki, debriyajın hatalı çalışmasına engel olmak için motor ile vites kutusu arasındaki güç aktarımını geçici olarak durdurulur. Ardından araç sürüşten geri kalır ve vites kutusu makul seviyede soğuyana kadar hareketsiz kalır.

Otomatik şanzımanla ilgili çözüm önerileriyle birlikte daha fazla metin mesajı için, bkz. Mesajlar (s. 111).

Bir metin mesajı, eylem gerçekleştirildikten veya gösterge çubuğu **OK** düğmesine bir kez basıldıktan sonra otomatik olarak kaldırılır.

### İlgili bilgiler

- Otomatik şanzıman - Geartronic\* (s. 275)
- Şanzıman hidroliği - derecesi ve hacmi (s. 390)

\* İsteğe bağlı/aksesuar, daha fazla bilgi için bkz. Giriş.



### Vites kolu kilidi

İki farklı tipte vites kolu kilidi vardır - mekanik ve otomatik.

#### Mekanik vites kolu kilidi

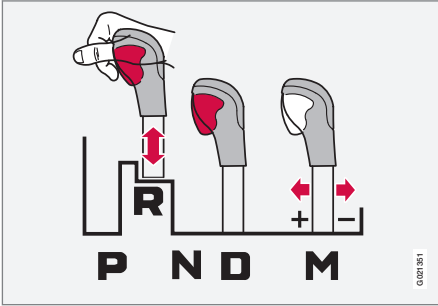

Vites kolu **N** ve **D** arasında serbestçe ileri ve geri hareket ettirilebilir. Diğer konumlar vites kolundaki kilitleme düğmesiyle birlikte serbest bırakılan bir mandalla kilitlenir.

Kilit düğmesine basıldığında kol **P**, **R**, **N** ve **D** arasında ileri ve geri hareket ettirilebilir.

#### Otomatik vites kolu kilidi

Otomatik şanzımanın özel emniyet sistemleri vardır:

#### Park konumu (P)

Motor çalışırken hareketsiz duran Otomobil:

- Vites seçme kolunu başka konuma geçirenken ayağınızı fren pedalı üzerinde tutunuz.

#### Elektronik vites kilidi - Vites kilidi Park konumu (P)

Vites kolunu **P** konumundan başka vites konumlarına geçirebilmek için, fren pedalı basılı olmalı ve anahtar konumu (s. 80) II olmalıdır.

#### Vites kilidi - Boş (N)

Vites kolu **N** konumundaysa ve araç en az 3 saniyedir hareketsizse (motorun çalışıyor olup olmadığından bağımsız olarak) vites kolu kilitlenir.

Vites kolunu **N** konumundan başka bir vites konumuna geçirebilmek için fren pedalı basılı olmalı ve anahtar konumu (s. 80) II olmalıdır.

#### Otomatik vites kolu kilidini devreden çıkartın

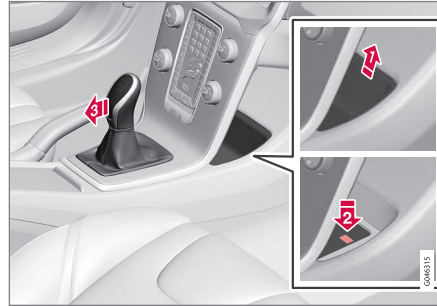

Araç, örneğin boşalmış bir akü nedeniyle çalıştırılmıyorsa, aracın hareket ettirilebilmesi için vites kolu **P** konumundan çıkartılmalıdır.

- 1) Orta konsolun arkasındaki bölmedeki konturlu ucu kaldırın ve bölmenin altındaki yay yüklü düğmeyi bulun.
- 2) Düğmeye basılı tutun.
- 3) Vites kolunu **P** pozisyonundan çıkarın ve düğmeyi serbest bırakın.
4. Eşya gözü ucunu yeniden takın.

#### İlgili bilgiler

- Otomatik şanzıman - Geartronic\* (s. 275)
- Otomatik şanzıman - Powershift\* (s. 279)



## Yokuşta kalkış desteği (HSA)\*

Ayak freni yokuş yukarı çıkmadan veya yokuş yukarı geri gitmeden önce serbest bırakılabilir, HSA (Hill Start Assist) fonksiyonu, aracın geriye doğru devrilmediği anlamına gelir.

Fonksiyon, sürücünün ayağı fren pedalından gaz pedalına geçerken fren sistemindeki pedal basıncının birkaç saniye boyunca devam ettiği anlamına gelir.

Geçici frenleme etkisi, birkaç saniye sonra veya araç hızlanırsa sona erer.

### İlgili bilgiler

- Motorun çalıştırılması (s. 270)

## Start/Stop\*

Bazı motor ve şanzıman kombinasyonları örneğin durgun trafikte ya da trafik ışıklarında beklerken devreye giren bir Start/Stop fonksiyonu ile donatılı halde gelir - daha sonra motor geçici olarak devre dışı bırakılır ve yolculuk devam ettiğinden otomatik olarak yeniden çalıştırılır.

Çevreyi korumak Volvo Car Corporation'ın temel değerlerinden biri olup tüm işlemlerimize etki eder. Bu hedef yönelimi, Start/Stop içlerinden biri olmak üzere ve tamamı yakıt tüketimini azaltma ve bu sayede egzoz salınımını azaltma gibi ortak bir görev sahibi olan çeşitli ayrı enerji tasarruf fonksiyonu ile sonuçlandı.

### Start/Stop hakkında genel bilgiler



Motor kapalıyken - daha sessiz ve temiz olur...

Start/Stop fonksiyonu, uygun olduğu durumlarda motorun "otomatik olarak durmasına"

imkan vererek aracı çevreye duyarlı bir şekilde sürülebilmesi için sürücüyü fırsat tanır.

### Manuel ya da Otomatik

Vites kutusunun manuel ya da otomatik oluşuna bağlı olarak Start/Stop fonksiyonunda değişiklikler olduğuna dikkat edin.

### İlgili bilgiler

- Start/Stop\* - işlev ve işletim (s. 283)
- Motorun çalıştırılması (s. 270)
- Start/Stop\* - ayarlar (s. 287)
- Start/Stop\* - motor çalışmaz (s. 286)
- Start/Stop\* - motor otomatik olarak çalışır (s. 285)
- Start/Stop\* - motor durmaz (s. 284)
- Start/Stop\* - istemsiz durdurma düz şanzıman (s. 287)
- Start/Stop\* - semboller ve mesajlar (s. 288)
- Akü - Start/Stop (s. 360)



### Start/Stop\* - İşlev ve İşletim

Start/Stop işlevi, motor anahtarla çalıştırıldığında otomatik olarak devre sokulur.



Start/Stop işlevi, motor anahtarla çalıştırıldığında otomatik olarak devre sokulur. Sürücü fonksiyonu kombine gösterge panelinde yanan

Açma/Kapama düğmesi ve Açma/Kapama düğmesi için-deki lamba ile uyanılır.

Aracın aydınlatma, radyo gibi tüm normal sistemleri motor otomatik olarak durmuş bir motorla bile normal şekilde çalışmaya devam eder, sadece klima kontrol sisteminin fan devri veya aşırı yüksek sesli müzik sistemi gibi bazı donanımların işlevleri geçici olarak kısıllabilir.

### Motoru otomatik olarak durdurma

Motorun otomatik durdurulması için aşağıdakiler gereklidir:

| Koşullar   | M/A<br>A |
|--|----------|
| Vites kolunu boşa alın ve debriyaj pedalını bırakın - motor otomatik olarak durur.             | M        |
| Aracı ayak pedaliyle durdurun ve ayağınızı pedal üzerinde tutun - motor otomatik olarak durur. | A        |

A M = Manuel şanzıman, A = Otomatik şanzıman.



ECO fonksiyonu etkinleştirildiyse, motor araç tamamen durmadan önce otomatik olarak durabilir.

Belirli motor türleri, ECO fonksiyonu etkinleştirilmeksizin araç durmadan motoru otomatik olarak durdurabilir.



Motor otomatik olarak durduğunda kombine gösterge tablosunun Start/Stop fonksiyonu için sembolü yanar.

### Motoru otomatik olarak çalıştırma

| Koşullar  | M/<br>A <sup>A</sup> |
|---|----------------------|
| Vites kolu boştayken:   | M                    |
| 1. Debriyaj pedalına veya gaz pedalına basınız - motor çalışır.<br>2. Uygun bir vites geçirin ve sürün.   | M                    |
| Ayak pedalı üzerindeki ayak basıncını kaldırın - motor otomatik olarak başlar ve yolculuğa devam edilebilir.  | A                    |
| Ayak freninde ayak baskısını koruyun ve gaz pedalına basın - motor otomatik çalışır.  | A                    |
| Aşağıdaki seçenek ayrıca yokuş aşağı bir eğimde de kullanılabilir:  | M +<br>A             |
| <ul style="list-style-type: none"> <li>Ayak frenini serbest bırakın ve aracın hareket etmesine izin verin - hız normal yürüme temposunu aştığında motor otomatik olarak çalışır.</li> </ul> | M +<br>A             |

A M = Manuel şanzıman, A = Otomatik şanzıman.



## Start/Stop işlevinin devreden çıkartılması



Belirli durumlarda otomatik Start/Stop işlevinin geçici olarak kapatılması tavsiye edilebilir - bu işlem bu düğmeye basılarak gerçekleştirilir.



Kombine gösterge panelinin Start/Stop sembolleri ve düğmelerinin lambasının sönmesi ile fonksiyonun devreden çıktığı gösterilir.



Start/Stop işlevi düğmeyle tekrar çalıştırılana veya motor anahtarla tekrar çalıştırılana kadar devre dışı kalır.

## Çalıştırma yardımı HSA

Ayak freni, yokuş yukarı bir eğimde motoru otomatik olarak çalıştırmak için de serbest bırakılabilir - HSA (s. 282) (Hill Start Assist) fonksiyonu aracın geri kaymasını önler.

HSA, sürücü otomatik olarak duran bir motorla gidebilmek için ayağını fren pedalından gaz pedalına geçirdiğinde fren sistemindeki basıncın geçici olarak etkin kalacağı anlamına gelir. Geçici frenleme etkisi, birkaç saniye sonra veya araç hızlanırsa sona erer.

## İlgili bilgiler

- Start/Stop\* (s. 282)
- Motorun çalıştırılması (s. 270)
- Start/Stop\* - ayarlar (s. 287)
- Start/Stop\* - motor çalışmaz (s. 286)
- Start/Stop\* - motor otomatik olarak çalışır (s. 285)
- Start/Stop\* - motor durmaz (s. 284)
- Start/Stop\* - istemsiz durdurma düz şanzıman (s. 287)
- Start/Stop\* - semboller ve mesajlar (s. 288)
- Akü - Start/Stop (s. 360)

## Start/Stop\* - motor durmaz

Start/Stop fonksiyonu devrede olsa bile motor her zaman otomatik olarak durmayabilir.

Motor şu durumlarda otomatik olarak durmaz:

| Koşullar   | M/A<br>A |
|--|----------|
| araç, anahtarla çalıştırmadan veya son otomatik durdurmadan sonra önce yaklaşık 8 km/saat (5 mil/sa.) hıza ulaşmamıştır.                 | M + A    |
| sürücü emniyet kemeri tokasını açarsa.   | M + A    |
| akünün kapasitesi izin verilen en düşük seviyenin altındadır.  | M + A    |
| motor normal çalışma sıcaklığında değildir.  | M + A    |
| ortam sıcaklığı, donma noktası civarında veya yaklaşık 30 °C'nin üzerindedir.  | M + A    |
| ön cam elektrikli ısıtması etkinleştirildi.  | M + A    |
| yolcu bölmesindeki ortam ön ayar değerlerinden <sup>B</sup> farklılık gösterir - yüksek devirde çalışan havalandırma fanıyla gösterilir. | M + A    |
| araç geriye hareket ettirilir.   | M + A    |



| Koşullar  | M/A<br>A |
|---|----------|
| marş aküsü ısısı donma noktası altında ya da çok yüksek.  | M + A    |
| sürücü büyük direksiyon hareketleri yapar.  | M + A    |
| egzoz sisteminin partikül filtresi doludur - geçici olarak devre dışı bırakılan Start/Stop işlevi, otomatik bir temizleme döngüsü gerçekleştiği anda yeniden etkinleştirilir (bkz. Dizel parçacık filtresi (DPF) (s. 302)). | M + A    |
| yol çok dik.  | M + A    |
| aracın elektrik sistemine bir römork elektriksel olarak bağlanmıştır.   | M + A    |
| kaput açılmıştır <sup>C</sup> .   | M + A    |
| vites kutusu normal çalışma sıcaklığına sahip değildir.   | A        |
| atmosferik hava basıncı, deniz seviyesinin 1500-2500 metre üzerindeki değerden düşüktür - mevcut hava basıncı hakim hava koşullarına göre değişir.  | A        |

| Koşullar  | M/A<br>A |
|---|----------|
| uyarlanabilir hız sabitleme sistemi Queue Assist fonksiyonu etkinleşmiştir.                     | A        |
| vites kolu <b>D</b> pozisyonundan <b>S</b> pozisyonuna <sup>D</sup> " veya "+/-" getirilmiştir. | A        |

A M = Manuel şanzıman, A = Otomatik şanzıman.

B ECC'li araç.

C Yalnızca bazı motorlarla.

D Spor mod.

### İlgili bilgiler

- Start/Stop\* (s. 282)
- Start/Stop\* - işlev ve işletim (s. 283)
- Motorun çalıştırılması (s. 270)
- Start/Stop\* - ayarlar (s. 287)
- Start/Stop\* - motor çalışmaz (s. 286)
- Start/Stop\* - motor otomatik olarak çalışır (s. 285)
- Start/Stop\* - istemsiz durdurma düz şanzıman (s. 287)
- Start/Stop\* - semboller ve mesajlar (s. 288)
- Akü - Start/Stop (s. 360)

### Start/Stop\* - motor otomatik olarak çalışır

Otomatik olarak durmuş bir motor, sürücünün yolculuğa devam etme kararının olmadığı bazı durumlarda tekrar çalışabilir.

Aşağıdaki durumlarda, sürücü debriyaj pedalına (düz şanzıman) basmıyorsa ya da ayağını fren pedalından (otomatik şanzıman) çekmiyorsa motor otomatik olarak başlatılır:

| Koşullar   | M/A <sup>A</sup> |
|--|------------------|
| Camlarda buğu oluştuğunda.   | M + A            |
| Yolcu kabinindeki ortam, ön ayar değerlerinden saptırılmıştır <sup>B</sup> .                                     | M + A            |
| Geçici yüksek akımlı bir kalkış olur veya akü kapasitesi izin verilen en düşük seviyeye düşer.                   | M + A            |
| Fren pedalına arka arkaya basılmıştır.   | M + A            |
| Kaput açıldı <sup>C</sup> .  | M + A            |
| Araç, tamamen hareketsiz duruma geçmeden otomatik durdurulursa araç hareket etmeye başlar veya hızı biraz artar. | M + A            |
| Vites kolu <b>D</b> veya <b>N</b> konumundayken sürücü emniyet kemeri kilidi açılmış.                            | A                |



| Koşullar   | M/A <sup>A</sup> |
|--|------------------|
| Direksiyon simidi hareketleri <sup>C</sup> .   | A                |
| Vites kolu <b>D</b> konumundan <b>S</b> konumuna <sup>D</sup> , <b>R</b> konumuna veya "+/-" konumuna getirilmiştir.                           | A                |
| Vites kolu <b>D</b> konumundayken sürücü kapısı açılmıştır - bir "tınlama" sesi ve metin mesajı, Start/Stop işlevinin aktif olduğunu bildirir. | A                |

A M = Manuel şanzıman, A = Otomatik şanzıman.

B ECC'li araç.

C Yalnızca bazı motorlarla.

D Spor mod.

## UYARI

Motor otomatik olarak durduğu zaman kaputu açmayın – motor otomatik olarak aniden çalışmaya başlayabilir. Kaputu açmadan önce öncelikle **START/STOP ENGINE** düğmesini kullanarak motoru normal şekilde kapatın.

## İlgili bilgiler

- Start/Stop\* - işlev ve işletim (s. 283)
- Motorun çalıştırılması (s. 270)
- Start/Stop\* – ayarlar (s. 287)
- Start/Stop\* - motor çalışmaz (s. 286)
- Start/Stop\* - motor durmaz (s. 284)

- Start/Stop\* - istemsiz durdurma düz şanzıman (s. 287)
- Start/Stop\* - semboller ve mesajlar (s. 288)
- Akü - Start/Stop (s. 360)
- Start/Stop\* (s. 282)

## Start/Stop\* - motor çalışmaz

Motor, otomatik olarak durduktan sonra her zaman otomatik olarak çalışmaz.

Motor otomatik olarak durduktan sonra aşağıdaki durumlarda otomatik olarak çalışmaz:

| Koşullar   | M/A<br>A |
|--|----------|
| Debriyaja basılmadan vitese geçilmiştir - otomatik çalıştırmayı etkinleştirmek için vites kolunun boşa alınması gerektiği ekranda sürücüye gösterilen yazılı bir mesajla hatırlatılır. | M        |
| Sürücü kontrolsüz.   | M        |
| Sürücü serbest kalmış, vites kolu <b>P</b> konumunda ve sürücü kapısı açık - normal bir motor çalışması gerçekleşmelidir.  | A        |

A M = Manuel şanzıman, A = Otomatik şanzıman.

## İlgili bilgiler

- Start/Stop\* (s. 282)
- Start/Stop\* - işlev ve işletim (s. 283)
- Motorun çalıştırılması (s. 270)
- Start/Stop\* – ayarlar (s. 287)
- Start/Stop\* - motor otomatik olarak çalışır (s. 285)
- Start/Stop\* - motor durmaz (s. 284)





- Start/Stop\* - istemsiz durdurma düz şanzıman (s. 287)
- Start/Stop\* - semboller ve mesajlar (s. 288)
- Akü - Start/Stop (s. 360)

### Start/Stop\* - istemsiz durdurma düz şanzıman

Eğer çalıştırma işleminin başarısız olursa ve motor durursa aşağıdaki şekilde devam edin:

1. Sürücü koltuğu emniyet kemerinin, emniyet kemeri tokasına takılı olup olmadığını kontrol edin.
2. Debriyaj pedalına tekrar basın - motor otomatik olarak çalışır.
3. Belirli durumlarda vites kolu nötr pozisyonunda olmalıdır. Ardından kombine gösterge tablosu **Vitesi boşa al** metnini gösterir.

#### İlgili bilgiler

- Start/Stop\* (s. 282)
- Start/Stop\* - işlev ve işletim (s. 283)
- Motorun çalıştırılması (s. 270)
- Start/Stop\* - ayarlar (s. 287)
- Start/Stop\* - motor çalışmaz (s. 286)
- Start/Stop\* - motor otomatik olarak çalışır (s. 285)
- Start/Stop\* - motor durmaz (s. 284)
- Start/Stop\* - semboller ve mesajlar (s. 288)
- Akü - Start/Stop (s. 360)

### Start/Stop\* - ayarlar

Aracın menü sisteminde bulunan **MY CAR** (s. 113) Volvo'nun Start-Stop sistemi hakkında bilgiler ve enerji tasarruflu sürüş teknikleri için öneriler içeriyor.

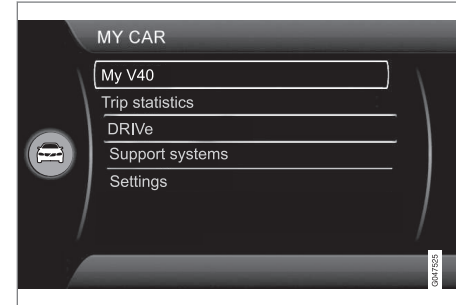

#### İlgili bilgiler

- Start/Stop\* (s. 282)
- Start/Stop\* - işlev ve işletim (s. 283)
- Motorun çalıştırılması (s. 270)
- Start/Stop\* - motor çalışmaz (s. 286)
- Start/Stop\* - motor otomatik olarak çalışır (s. 285)
- Start/Stop\* - motor durmaz (s. 284)
- Start/Stop\* - istemsiz durdurma düz şanzıman (s. 287)
- Start/Stop\* - semboller ve mesajlar (s. 288)
- Akü - Start/Stop (s. 360)



## 08 Çalıştırma ve sürüş



### Start/Stop\* - semboller ve mesajlar

Start/Stop işlevi, kombine gösterge tablosundaki metin mesajlarını gösterebilir.

### Metin mesajı

 Start/Stop işlevi, bu gösterge lambasıyla birlikte belirli durumlarda kombine gösterge panelinde metin mesajları da gösterebilir. Bunlardan bazıları

için uygulanması gereken önerilmiş bir eylem bulunur. Aşağıdaki tabloda bazı örnekler gösterilmektedir.

| Simge   | Mesaj  | Bilgi/Eylem  | M/A <sup>A</sup> |
|---|--|--|------------------|
|  | Oto. Çalıştır/Durdur Servis gerekli            | Start/Stop devre dışıdır. Bir servis ile irtibata geçin - yetkili bir Volvo servisi olması önerilir.       | M + A            |
|  | Autostart Motor çalışıyor + akustik sinyal     | Otomatik durdurulmuş motorla ve vites kolu <b>D</b> konumundayken sürücü kapısı açılırsa etkinleşir.       | A                |
|   | Marş düğmesine bas                             | Motor otomatik olarak çalışmayacak - <b>START/STOP ENGINE</b> düğmesiyle motoru normal şekilde çalıştırın. | M + A            |
|  | Çalıştırmak için debriyaj pedalına bas         | Motor otomatik çalıştırma için hazır - debriyaj pedalına basılmasını bekliyor.                             | M                |
|  | Çalıştırmak için fren ve debriyaj pedalına bas | Motor otomatik çalıştırma için hazır - fren veya debriyaj pedalına basılmasını bekliyor.                   | M                |
|  | Çalıştırmak için vitesi boşa al                | Vitese debriyaja basılmaksızın geçilmiş - devreden çıkartın ve vites kolunu boşa alın.                     | M                |

\* İsteğe bağlı/aksesuar, daha fazla bilgi için bkz. Giriş.



| Simge | Mesaj                                    | Bilgi/Eylem  | M/A <sup>A</sup> |
|-------|--|--|------------------|
|       | <b>Çalıştırmak için P veya N 'yi seç</b> | Start/Stop devre dışı bırakıldı - vites kolunu <b>N</b> veya <b>P</b> konumuna getirin ve <b>START/STOP ENGINE</b> düğmesi ile aracı normal şekilde başlatın.    | A                |
|       | <b>Marş düğmesine bas</b>                | Motor otomatik şekilde başlamayacaktır - <b>START/STOP ENGINE</b> düğmesiyle ve vites kolunu <b>P</b> ya da <b>N</b> konumuna getirerek normal şekilde başlatın. | A                |

A M = Manuel şanzıman, A = Otomatik şanzıman.

Eylemin tamamlanmasını müteakip mesaj kaybolmazsa bir teknik servisle irtibata geçilmelidir - yetkili bir Volvo servisi olması tavsiye edilir.

#### İlgili bilgiler

- Start/Stop\* (s. 282)
- Start/Stop\* - işlev ve işletim (s. 283)
- Motorun çalıştırılması (s. 270)
- Start/Stop\* – ayarlar (s. 287)
- Start/Stop\* - motor çalışmaz (s. 286)
- Start/Stop\* - motor otomatik olarak çalışır (s. 285)
- Start/Stop\* - motor durmaz (s. 284)
- Start/Stop\* - istemsiz durdurma düz şanzıman (s. 287)
- Akü - Start/Stop (s. 360)



## Sürüş modu ECO\*

ECO<sup>7</sup> otomatik şanzımanlı araçlar için geliştirilen yenilikçi bir Volvo işlevidir ve sürücünün sürüş stiline bağlı olarak yakıt tüketimini %5'e kadar düşürme kapasitesine sahiptir. Fonksiyon sürücüyü daha aktif bir çevresel farkındalık sahibi sürüş seçeneği sunar.

### Genel



ECO işlevinin etkinleştirilmesi ile aşağıdakiler değişir:

- Vites kutusu vites değiştirme noktaları.
- Motor yönetimi ve gaz pedalından yanıt.
- Start/Stop işlevi - araç tamamen hareket-siz duruma geçmeden önce motor da otomatik olarak durabilir.
- Eco Coast işlevi etkinleştirilir - motor frenlemesi sonlanır.
- Klima kontrol sistemi ayarları - bazı elektrik tüketicileri devreden çıkarılır veya düşük güçte çalışır.

### DİKKAT

ECO işlevi etkinleştirildiğinde klima kontrol sisteminin ayarlarında bulunan pek çok parametre değişir ve elektrikle ilgili pek çok müşteri fonksiyonunun işlevi azalır. Belirli ayarlar manuel olarak sıfırlanabilir, fakat tam işlevsellik ancak ECO işlevi devre dışı bırakılarak geri alınabilir.

### ECO - Çalıştırma

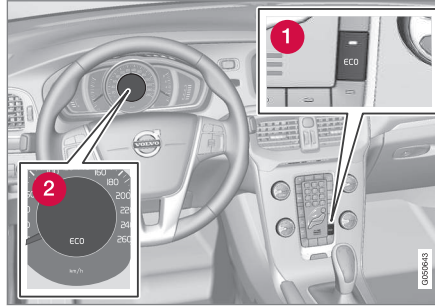

1 ECO On/Off

2 ECO sembolü

ECO işlevi, motor kapatıldığında devre dışı kalır ve bu nedenle motor her yeniden çalıştırıldığında etkinleştirilmelidir. Bazı motorlarda istisnalar vardır. Ancak işlev etkinleştirildiğinde hem kombine gösterge tablosunun

ECO sembolü hem de ECO- düğmesi lambasının yanması ile kolayca doğrulanır.

### ECO işlevi Açık veya Kapalı

ECO



Devreden çıkarılan ECO işlevi, kombine gösterge tablosunun ECO sembolü ve ECO lambasının sönmesi ile gösterilir. İşlev daha sonra tekrar ECO düğmesiyle etkinleştirilmeye kadar kapalı kalır.

### Eco Coast - İşlevi

Eco Coast alt işlevi pratikte, motor frenlemesinin devre dışı kaldığı anlamına gelir, bu da aracın kinetik enerjisinin uzun mesafelerde yavaşlamak için kullanıldığı anlamındadır. Sürücü gaz pedalını bıraktığında şanzıman otomatik olarak hızı minimum tüketimle rölanti hızına düşürülen motordan ayrılır.

Fonksiyon örneğin daha düşük hız sınırı olan bir bölgeye girilmesi gibi hızın düşürülmesinin beklendiği durumlarda kullanılmak üzere tasarlanmıştır.

Eco Coast proaktif sürüşe olanak sağlar, sürücü "Pulse & Glide" adı verilen tekniği ve minimum frenlemeyi kullanabilir.

Eco Coast ve geçici olarak devreden çıkarılan ECO işlevi kombinasyonu aynı zamanda bir-

<sup>7</sup> AWD'li V40 CROSS COUNTRY modelinde mümkün değildir.

\* İsteğe bağlı/aksesuar, daha fazla bilgi için bkz. Giriş.



likte daha düşük yakıt tüketimine katkıda bulunur. Buna göre:

- Aktif Eco Coast: Motor frenlemesi **olmadan** uzun yavaşlama = Düşük tüketim

ve

- Devreden çıkarılan ECO işlevi: Motor frenlemesi **ile** kısa yavaşlama = Minimum tüketim.



### DİKKAT

Bununla birlikte en düşük yakıt tüketimini elde etmek için genellikle kısa yavaşlama mesafeleri ile birlikte Eco Coast kullanımından kaçınılmalıdır.

### Eco Coast fonksiyonunun devreye sokulması

Aşağıdaki parametrelerle birlikte gaz pedali tamamen bırakıldığında bu işlev etkinleşir:

- **ECO** düğmesi etkinleştirilir
- Vites seçici **D** konumundadır
- Hız yaklaşık 65-140 km/sa. (40-87 mil/sa.) aralığında
- Yolun yokuş aşağı eğimi yaklaşık %6'dan daha dik değildir.

### Devreden çıkartın Eco Coast

Bazı durumlarda Eco Coast fonksiyonunu devre dışı bırakmak tercih edilir olabilir. Bu durumlar içinde şunlar bulunur:

- dik yokuş aşağı eğimlerinde - motor frenlemesini kullanabilmek için.
- yaklaşan manevra yapma durumundan önce - bunu mümkün olan en güvenli şekilde tamamlayabilmek için.

Eco Coast işlevinin devreden çıkarılması ve motor frenlemesine dönüşmesi, aşağıdaki şekilde yapılır:

- **ECO** düğmesine basınız.
- Vites seçiciyi manuel "**S+/-**" konumuna getirin.
- Vitesi direksiyon simidi kanat değiştiricilerle değiştirin.
- Gaz veya fren pedalını çalıştırın.

### Eco Coast - Kısıtlamalar

İşlev şu durumlarda kullanılamaz:

- cruise control etkinleştirilmiştir
- yolun yokuş aşağı eğimi yaklaşık %6'dan daha diktir.
- manuel vites değiştirme direksiyon simidi kanat değiştiricileriyle\* yapılır
- motor ve/veya şanzıman normal çalışma sıcaklığında değildir
- vites seçici **D**- konumundan "**S+/-**" konumuna hareket ettirilmiştir
- hız yaklaşık 65-140 km/sa. (40-87 mil/sa.) aralığı dışındadır

### Daha fazla bilgi ve ayarlar



Aracın **MY CAR** menü sistemi ECO kavramı hakkında daha fazla bilgi içerir - MY CAR (s. 113) bölümüne bakın.

### İlgili bilgiler

- Klima kontrolü hakkında genel bilgi (s. 125)



### Ayak freni

Ayak freni, sürüş esnasında aracın hızını düşürmek için kullanılır.

Araçta iki fren devresi vardır. Bir fren devresinde hasar olduğunda fren pedalı daha derinde devreye girer ve normal frenleme etkisi yaratmak için pedala daha yüksek bir basınç gerektirir.

Sürücünün fren pedalına yaptığı baskı fren servosu ile desteklenir.

### UYARI

Fren servosu sadece motor çalışırken çalışır.

Eğer frene motor çalışmıyorken basılırsa, pedal daha sert hissedilir ve aracı frenlemek için daha çok güç gerekir.

Yokuşta kalkış desteği (HSA)\* (s. 282)\* işlevi olan araçlar için araç bir eğime veya bozuk bir yüzeye park edilmişse pedal, normalden daha yavaş şekilde normal konuma döner.

Çok dağlık arazide veya çok ağır yükte giderken frenler motor freni kullanılarak rahatlatılabilir. Motor freni özellikle çıkarken kullanılan vitesle iniş yapıldığında en etkili olur.

Araçta ağır yüklerle ilgili daha genel bilgiler için, Motor yağı - olumsuz sürüş koşulları (s. 386).

### Islak yollarda fren yapma

Şiddetli yağmurda uzun bir süre fren yapmadan araç kullanımında, fren etkisi frenler bir sonraki sefer kullanıldığında hafifçe gecikebilir. Aracın yıkanması sonrasında da durum bu olabilir. O zaman frene daha sert basmak gerekir. Bu nedenle öndeki trafikle daha büyük bir mesafe koruyun.

Islak yollarda sürüş yaparken ve aracı yıkadıkdan sonra araca sertçe fren yapın. Fren diskleri o zaman ısınır, daha hızlı kurur ve korozyona karşı korunur. Fren yaparken geçerli trafik durumunu dikkate alın.

### Tuzlanmış yollarda fren yapma

Tuzlanmış yollarda sürüş yaparken fren diskleri ve fren balataları üzerinde tuz katmanı oluşabilir. Bu fren mesafesini uzatabilir. Bu nedenle, öndeki araçla daha uzun bir güvenlik mesafesi koruyun. Ayrıca aşağıdakilerden emin olun:

- Tuz katmanlarını gidermek için arada fren yapın. Yolu diğer kullananların fren yüzünden riske girmediğinden emin olun.
- Sürüş tamamlandığında ve sonraki yolculuk başlamadan fren pedalına nazikçe basın.

### Bakım

Aracı olabildiğince güvenli ve güvenilir tutmak için, Servis ve Garanti kitapçığında belirtilen Volvo servis aralıklarını takip edin.



Yeni ve değişen fren balataları ve fren diskleri yalnızca "alışmadan" sonra birkaç yüz kilometreden sonra en iyi fren performansı sağlar. Azalan fren performansını fren pedalına daha sert basarak telafi edin. Volvo, yalnızca Volvo aracınız için onaylanmış fren balatalarının takılmasını önermektedir.

### ÖNEMLİ

Fren sistemi bileşenleri üzerindeki aşınma düzenli olarak kontrol edilmelidir.

Prosedür hakkında bilgi almak veya muayene yaptırmak için bir atölye ile irtibata geçin, yetkili bir Volvo atölyesi tavsiye edilir.



### Kombine gösterge panelindeki semboller

| Simge   | Teknik özellikler   |
|---|---|
|  | Sürekli yanıyor – Fren hidroliği seviyesini kontrol ediniz. Eğer seviye düşükse, fren hidroliği doldurunuz ve fren hidroliği kaybının sebebini araştırınız. |
|  | Motor çalıştırdığında 2 saniye süreyle sürekli yanma - otomatik fonksiyon kontrolü.   |

\* İsteğe bağlı/aksesuar, daha fazla bilgi için bkz. Giriş.



## ⚠ UYARI

 ve  aynı anda yanarsa, fren sisteminde bir arıza oluşabilir.

Bu aşamada fren hidrolik deposunun seviyesi normal ise, aracınızı dikkatli bir şekilde en yakın servise sürün ve fren sisteminize baktırın; bunun için yetkili Volvo servisine gitmeniz önerilir.

Fren hidroliği, fren hidrolik deposundaki **MIN** seviyenin altındaysa, fren hidroliği ilave etmeden aracınızı daha fazla sürmeyin.

Fren hidrolik kaybının nedeni araştırılmalıdır.

### İlgili bilgiler

- El freni (s. 294)
- Ayak freni - acil durum fren lambaları ve otomatik dörtlü flaşörler (s. 293)
- Ayak freni - acil fren asistanı (s. 294)
- Ayak freni - kilitleme önleyici fren sistemi (s. 293)

### Ayak freni - kilitleme önleyici fren sistemi

*Kilitleme önleyici fren sistemi (ABS) (Anti-lock Braking System), frenleme sırasında tekerleklerin kilitlemesini önler.*

Bu fonksiyon direksiyon hakimiyetinin korunmasına olanak tanır ve bu sayede, örneğin tehlikeli bir durumdan kaçınmak için ani dönüş yapmak daha kolaylaşır. Bu fonksiyon devreye girdiğinde fren pedalında bir titreşim hissedilebilir ve bu durum normaldir.

ABS sisteminin kısa testi motor çalıştırdıktan sonra sürücü fren pedalını serbest bıraktığında otomatik olarak yapılır. Düşük hızda ABS sisteminin ilave bir otomatik testi yapılabilir. Test, fren pedalında atımlar olarak hissedilebilir.

### İlgili bilgiler

- Ayak freni (s. 292)
- El freni (s. 294)
- Ayak freni - acil durum fren lambaları ve otomatik dörtlü flaşörler (s. 293)
- Ayak freni - acil fren asistanı (s. 294)

### Ayak freni - acil durum fren lambaları ve otomatik dörtlü flaşörler

*Acil fren lambaları arkadaki araçları ani fren hakkında uyarmak için devreye alınır. Fonksiyon, fren lambasının - normal frenlemede olduğu gibi - daimi bir parlama yerine yanıp sönmesi anlamına gelir.*

Acil durum fren lambaları, ABS sistemi çalışıyorsa ve/veya şiddetli frenleme durumunda 50 km/saat (31 mil/sa.) üzerindeki hızlarda etkinleşir. Aracın hızı 10 km/sa. (6 mil/sa.) altına düştüğünde fren lambası yanıp sönmeden normal sabit ışığa döner - aynı anda Dörtlü flaşör etkinleşir ve bunlar, sürücü aracı en az 20 km/sa. (12 mil/sa.) hıza çıkarıncaya ya da düğmelerinden kapatılıncaya kadar yanıp sönmeye devam eder.

### İlgili bilgiler

- Ayak freni (s. 292)
- El freni (s. 294)
- Ayak freni - acil fren asistanı (s. 294)
- Ayak freni - kilitleme önleyici fren sistemi (s. 293)



## Ayak freni - acil fren asistanı

Acil fren asistanı EBA (Emergency Brake Assist), frenleme kuvvetini artırıp frenleme mesafesinin artırılmasına yardımcı olur.

EBA sürücünün frenleme tarzını algılar ve gerektiğinde frenleme kuvvetini artırır. ABS sistemi devreye girdiğinde fren kuvveti, seviyesine kadar çıkabilir. Fren pedalındaki baskı azalınca EBA fonksiyonu kesilir.

### **i** DİKKAT

EBA devreye sokulduğunda fren pedalı her zamankinden biraz daha fazla iner, fren pedalına gerektiği kadar basın (basılı tutun). Fren pedalının serbest bırakılması halinde, tüm frenleme sistemi durur.

### İlgili bilgiler

- Ayak freni (s. 292)
- El freni (s. 294)
- Ayak freni - acil durum fren lambaları ve otomatik dörtlü flaşörler (s. 293)
- Ayak freni - kilitleme önleyici fren sistemi (s. 293)

## El freni

El freni, sürücü koltuğu boşken iki tekerleğin mekanik olarak kilitlemesi/bloke edilmesi yoluyla aracı hareketsiz tutar.

### **!** UYARI

Aracınızı rampaya park ederken daima el frenini çekin; aracı viteste veya **P** konumunda bıraktığınızda, aracınızın otomatik şanzımanlı olması halinde her durumda kaldıramazsınız.



Kombine gösterge panelinin uyarı sembolü.

### El freninin uygulanması

1. Fren pedalına ayakla sıkıca basınız.

2. Kolu sıkıca çekin.
  - > **P** Kombine gösterge panelinin uyarı sembolü yanar. Uyarı sembolü el freninin hafifçe veya sertçe uygulanmasından bağımsız olarak yanar.
3. Fren pedalını bırakınız ve otomobilin durgun halde olduğundan emin olunuz.
4. Araç hareket ederse, el freni en azından biraz daha sıkı uygulanmalıdır.

Aracı park ederken daima 1. vitese (düz şanzıman için) geçiniz veya vites kolunu **P** (otomatik şanzıman için) konumuna getiriniz.

### Yokuşta park etme

Araç yokuş yukarı bakacak şekilde park edildiyse:

- Tekerlekleri kaldırım taşından **uzaklaşacak** şekilde çevirin.
- Araç yokuş aşağı bakacak şekilde park edildiyse:
- Tekerlekleri kaldırım taşına **doğru** çevirin.

### El freninin devreden çıkartılması

1. Fren pedalına ayakla sıkıca basınız.
2. El freni kolunu hafifçe yukarı çekiniz, düğmeye basınız, kolu indiriniz ve düğmeyi bırakınız.
  - > kombine gösterge panelinin uyarı sembolü söner.

Sürücü el frenini bırakmayı unutursa, aracın hızı 10 km/sa. (6 mil/sa.) değerini aştığında





yanan uyarı lambasına ek olarak kombine gösterge panelinde bir mesajla birlikte bir çınlama sesi sürücüyü uyarır.

### İlgili bilgiler

- Ayak freni (s. 292)

### Suda ilerleme

*Suda sürüş, aracın su kaplı bir yolda derin su içinden sürülmesi anlamına gelir. Suda ilerleme sırasında çok büyük bir dikkat gösterilmelidir.*

Araç maksimum 25 cm derinliğindeki sularda maksimum yürüme hızıyla sürülebilir. Akarsulardan geçerken ekstra dikkat sarf edilmelidir.

Sudan geçme esnasında, düşük hızda seyrediniz ve aracı durdurmuyunuz. Sudan geçilince, fren pedalına hafifçe basınız ve tam fren fonksiyonuna erişilip erişilmediğini kontrol ediniz. Fren balatalarına su veya çamur girmiş olabilir; bu durumda frenin devreye girmesinde gecikmeler olabilir.

- Gerekirse, aracı suyun ve çamurun içinde kullandıktan sonra, elektrikli ısıtıcının ve römork bağlantısının kontaklarını temizleyin.
- Aracın marşpiye hizasından yüksek suyun içinde uzun süre kalmasına izin vermeyiniz, bu, elektrik arızalarına neden olabilir.

### ÖNEMLİ

Hava filtresine su girdiği takdirde motor zarar görebilir.

25 cm'nin üzerindeki derinliklerde, şanzımana su girebilir. Bu yakıtın yağlama özelliğini azaltır ve bu sistemlerin servis ömrünü kısaltır.

Sel, hidrostatik kilitleme veya yağ eksikliği kaynaklı her türlü parça, motor, şanzıman, turbo şarjı, diferansiyel veya dahili parça hasarı garanti kapsamında değildir.

Motorun sudayken teklemesi halinde, aracı yeniden çalıştırmayın; aracı sudan çıkarıp bir yetkili servise götürün; bu servisin yetkili bir Volvo servisi olması önerilir. Motorun arızalanma riski söz konusudur.

### İlgili bilgiler

- Kurtarma (s. 313)
- Aracın çekilmesi (s. 311)



### Aşırı ısınma

*Dağlık bir arazide ve sıcak bir iklimde sürüş gibi özel koşullar altında, motorun ve tahrik sisteminin aşırı ısınma tehlikesi vardır - özellikle ağır yük altındayken.*

Römorkla sürüş esnasında aşırı ısınma hakkında daha fazla bilgi için bkz. Römorkla seyir (s. 304).

- Aşırı yüksek sıcaklıklarda otomobilinizi kullanırken izgaranın önündeki ek lambaları çıkarınız.
- Motorun soğutma sistemindeki sıcaklık çok yüksekse bir uyarı sembolü yanar ve kombine gösterge panelinin bilgi ekranında bir metin mesajı gösterilir **Yüksek motor sıcaklığı Emniyetli dur** - aracı güvenli bir şekilde durdurun ve soğuması için motoru bir kaç dakika rölantide çalıştırın.
- Metin mesajı **Yüksek motor sıcaklığı Motoru kapat veya Motor soğutma suyu seviyesi düşük Emniyetli dur** gösterilirse araç durdurulduktan sonra motor kapatılmalıdır.
- Şanzımanda aşırı ısınma olması durumunda, kombine gösterge tablosunda bir uyarı sembolü ve **Şanzıman sıcak Yavaşla veya Şanzıman sıcak Emniyetli dur Soğuması için bkl** metin mesajı ile belirtilen entegre koruma fonksiyonu etkinleştirilir - verilen öneriye uyarak devri düşürün ve aracı güvenli bir şekilde durdurun, şanzımanının soğuması

için motoru bir kaç dakika rölantide çalıştırın.

- Araç aşırı ısınrsa klima geçici olarak kapatılabilir.
- Araç zor koşullarda kullanıldıktan sonra, durur durmaz motoru kapatmayınız.



### DİKKAT

Motor kapatıldıktan sonra motor soğutma fanının bir süre daha çalışması normaldir.

### İlgili bilgiler

- Römorkla sürüş - düz şanzıman (s. 305)
- Römorkla sürüş - otomatik şanzıman (s. 305)

### Yükleme kapağı açıkken sürüş

*Yükleme kapağı açıkken sürüş sırasında, toksik egzoz dumanları bagaj bölmesi aracılığıyla aracın içine emilebilir.*



### UYARI

Bagaj kapısı açıkken aracı sürmeyin! Zehirli egzoz dumanı kargo alanından aracın içine dolabilir.

### İlgili bilgiler

- Yüklem (s. 152)



### Aşırı yükleme - marş aküsü

Araçtaki elektrikli fonksiyonlar aküye çeşitli derecelerde yük bindirir. Motor çalışmıyorken **II** kontak konumunu kullanmaktan kaçınınız. Bunun yerine daha az güç tüketen **I** modunu kullanın, bkz. Anahtar konumları -farklı düzeylerdeki fonksiyonlar (s. 80).

Ayrıca elektrikli yük sistemine güç bindirebilecek farklı donanımlara dikkat ediniz. Motor çalışmıyorken çok fazla güç tüketen fonksiyonları kullanmayınız. Bu fonksiyonlara örnekler:

- havalandırma fanı
- farlar
- ön cam sileceği
- müzik sistemi (yüksek ses seviyesi).

Akü voltajı düşükse bilgi ekranında **Zayıf akü şarjı Güç tasarruf modu** metni gösterilir. Enerji tasarrufu fonksiyonu belirli fonksiyonları kapatır veya örneğin havalandırma fanını ve müzik sistemini kapatır.

- Her durumda motoru çalıştırmak suretiyle aküyü şarj edin ve sonra en az 15 dakika çalıştırın - akünün şarj edilmesi işlemi, motorun rölantide çalıştırılmasıyla kıyaslandığında sürüş esnasında daha etkilidir.

### İlgili bilgiler

- Marş motoru aküsü - genel (s. 357)

### Uzun bir yolculuktan önce

Uzun bir yolculuktan önce, aşağıdaki noktaların üzerinden geçmek yararlıdır:

- Motorun normal şekilde çalışıp çalışmadığını ve yakıt tüketimi (s. 394)'nin normal olup olmadığını kontrol edin.
- Herhangi bir kaçak olmadığından emin olunuz (yakıt, yağ veya başka sıvılarda).
- Tüm ampulleri ve lastik dişi derinliklerini kontrol ediniz.
- Bazı ülkelerde üçgen reflektör (s. 326) bulundurulması yasal bir zorunluluktur.

### İlgili bilgiler

- Motor yağı - kontrol ve doldurma (s. 343)
- Yedek tekerlek (stepne)\* (s. 321)
- Lamba değişimi - genel (s. 347)

### Kışın sürüş

Kış koşullarında sürüş için, aracın güvenli bir şekilde kullanılabilmesinden emin olmak amacıyla belirli kontrollerin yapılması önemlidir.

### Unutmayın:

Kış sezonundan önce özellikle aşağıdaki hususları kontrol ediniz:

- Motor soğutma sıvısı (s. 389) %50 glikol içermelidir. Bu karışım, motoru yaklaşık -35 °C sıcaklığa kadar aşınmadan korur. Hayati tehlikeden kaçınmak için, farklı glikol türleri karıştırılmamalıdır.
- Yakıt deposu yoğunlaşmayı önlemek için dolu tutulmalıdır.
- Motor yağı viskozitesi önemlidir. Düşük viskoziteli yağlar (ince yağlar) soğuk havalarda aracın çalışmasını kolaylaştırır ve ayrıca motor soğuktan çalıştırıldığında yakıt sarfiyatını da azaltır. Uygun yağlarla ilgili daha fazla bilgi için, Motor yağı - olumsuz sürüş koşulları (s. 386).



### ÖNEMLİ

Zorlu sürüş koşullarında ya da sıcak havalarda düşük viskoziteli yağ kullanılmamalıdır.





## 08 Çalıştırma ve sürüş



- Akünün durumu ve şarj seviyesi incelenmelidir. Soğuk hava aküye çok yük bindirir ve akü kapasitesi soğukta azalır.
- Yıkama sıvısı haznesinde buz oluşumunu engellemek için yıkama sıvısı (s. 356) kullanın.

Volvo, kar veya buzlanma riski varsa optimum yol tutuşu için tüm tekerleklerde kış lastiği kullanılmasını önerir.

### **i** DİKKAT

Kış lastiklerinin kullanımı belirli ülkelerde yasal bir zorunluluktur. Çivili lastikler tüm ülkelerde izinli değildir.

### Kaygan sürüş koşulları

Aracın ne tür tepkiler verdiğini öğrenmek için kontrollü koşullarda kaygan zeminlerde sürüş talimi yapınız.

### Yakıt doldurma kapağı - Açma/kapatma

Yakıt doldurma kapağı aşağıda belirtildiği gibi açılabilir/kapatılabilir:

### Yakıt deposu dış kapağını açma/kapama

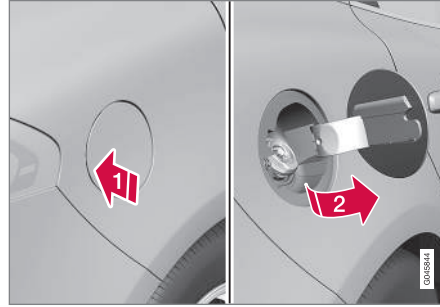

- 1) Mandalin arka kısmına hafifçe basarak yakıt doldurma kapağını açınız.
- 2) Kapağı çıkartınız.

Yakıtı doldurduktan sonra kapağı kapatınız.

Yakıt doldurma kapağını kilitleme ve kilit açma açıklaması için bkz. Yakıt doldurma kapağının kilitlemesi/açılması (s. 178). Yakıt doldurma kapağının kilit mantığı da anahtarsız sistemin ve merkezi kilitleme sisteminin kilitleme veya kilit açmasını izler.

### İlgili bilgiler

- Yakıt doldurma (s. 299)

### Yakıt doldurma kapağı - elle açma

Yakıt doldurma kapağı dışarıdan açılmadığı zaman manuel olarak da açılabilir.



- 1) Bagaj bölmesindeki yan bölme kapağını açma/sökme (yakıt doldurma kapağı ile aynı taraf).
- 2) Dikkatlice çizgiyi düz çizgi olana kadar geri çekin. Artık kapak dışarıdan açılabilir.

### **i** ÖNEMLİ

Teli yavaşça çekin - bölme kilidinden minimum kuvvet uygulayarak ayırın.

### İlgili bilgiler

- Yakıt doldurma kapağının kilitlemesi/açılması (s. 178)
- Yakıt doldurma (s. 299)



## Yakıt doldurma

Yakıt deposunda kapaksız bir yakıt doldurma sistemi vardır. Dolum, aşağıdaki gibi gerçekleştirilir:

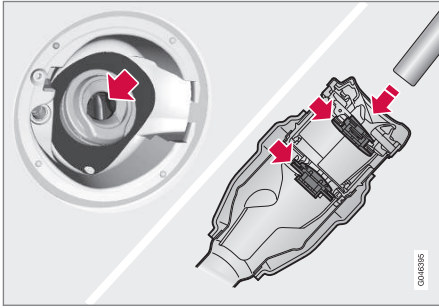

- Yakıt doldurma kapağını açın.
- Pompa ucunu yakıt doldurma ağzına sokunuz. Pompa ucunu **properly** doldurma borusunun içine sokarken dikkatli olunuz. Yakıt doldurma borusu iki açma kapağından oluşur. Yakıt doldurmaya başlamadan önce nozül iki kapağı geçecek şekilde itilmelidir.
- Depoyu aşırı doldurmayın, pompa nozülünden akış ilk kez kesildiğinde doldurmayı durdurun.

## ⓘ DİKKAT

Depodadaki aşırı yakıt sıcak havada taşabilir.

## ⓘ DİKKAT

Yakıt doldurma tamamlandığında ucu dikkatlice çıkarmadan önce yaklaşık 5-8 saniye bekleyerek bir damlama meydana gelmesini önleyin.

## İlgili bilgiler

- Yakıtla doldurma, yakıt bidonuyla (s. 302)
- Yakıt doldurma kapağı - Açma/kapatma (s. 298)

## Yakıt - kullanımı

Volvo'nun önerdiğinden daha düşük kaliteli bir yakıt, motor gücü ve yakıt tüketimini olumsuz yönde etkileyeceğinden dolayı kullanılmamalıdır.

## ⚠ UYARI

Yakıt buharını solumaktan veya yakıtın gözlerinize sıçramasından her zaman sakınınız.

Yakıtın gözlerinize temas etmesi halinde, kontak lensleriniz varsa çıkarınız ve en 15 dakika bol su ile yıkayınız ve tıbbi yardım arayınız.

Asla yakıtı yutmayınız. Benzin ve dizel gibi yakıtlar son derece zehirlidir ve yutulması halinde kalıcı yaralanmalara veya ölüme sebebiyet verebilir. Yakıt yutmanız halinde derhal tıbbi yardım arayınız.

## ⚠ UYARI

Zemine dökülen yakıt alev alabilir.

Benzin ikliminden önce yakıt tahrikli ısıtıcıyı kapatın.

Yakıt ikmali yaparken cep telefonunuzu hiçbir zaman açık tutmayın. Çağrı sinyali kıvılcım oluşmasına neden olur ve benzin dumanını ateşleyerek yangın ve yaralanmalara yol açar.



## ! ÖNEMLİ

Farklı yakıt tiplerinin karışımları veya tavsiye edilmeyen yakıtların kullanımı Volvo'nun garantisini ve ek servis sözleşmelerini geçersiz kılar; bu tüm motorlar için geçerlidir.

## i DİKKAT

Aşırı hava koşulları, bir römork çekme veya yükseklerde sürüş ile yakıt sınıfı kombinasyonu arabanın performansını etkileyen faktörlerdir.

### İlgili bilgiler

- Ekonomik sürüş (s. 303)

## Yakıt - benzin

*Yakıt olarak benzin kullanılır.*

Sadece tanınmış üreticilerin benzinini kullanınız. Kaliteden şüpheniz varsa kesinlikle yakıt doldurmayın. Benzin EN 228 standardına uygun olmalıdır.

- Normal sürüş için 95 RON kullanılabilir.
- En uygun performans ve minimum yakıt tüketimi için 98 RON önerilir.

+38°C üzerindeki sıcaklıklarda sürüş esnasında, optimum performans ve yakıt tasarrufu için mümkün olan en yüksek oktanlı yakıt kullanılması önerilir.

## ! ÖNEMLİ

- Katalizatöre zarar gelmesini önlemek için sadece kurşunsuz benzin kullanın.
- Metal katkı maddeleri içeren yakıtlar kullanılmamalıdır.
- Volvo tarafından önerilmeyen hiçbir katkı maddesini kullanmayın.

## Alkoller-etanol

## ! ÖNEMLİ

- Yüzde10 hacme kadar etanol içeren yakıta izin verilir.
- EN 228 E10 benzin (hacmin maks yüzde10'u etanol) kullanım açısından onaylanır.
- E10'dan daha yüksek düzeyde (hacmin maks. yüzde10'u etanol) kullanımına izin verilmez, T.ex. E85 kullanımına izin verilmez.

### İlgili bilgiler

- Ekonomik sürüş (s. 303)
- Yakıt - kullanımı (s. 299)
- Yakıt doldurma (s. 299)



## Yakıt - dizel

Yakıt olarak dizel kullanılır.

Sadece tanınmış üreticilerin dizel yakıtlarını kullanınız. Kaliteden şüpheniz varsa kesinlikle yakıt doldurmayın. Dizel yakıt, EN 590, SS 155435 veya JIS K 2204 standartlarını karşılamalıdır. Dizel motorlar, metaller veya yüksek sülfür hacmi gibi yakıttaki yabancı maddelere karşı hassastır.

Düşük sıcaklıklarda (-0 °C altında) dizel yakıtta ateşleme sorunlarına yol açabilen parafin çökeltisi oluşabilir. Satılan yakıt kaliteleri, mevsime ve iklim bölgesine uyarlanmış olmalıdır, ancak aşırı iklim koşullarında, eski yakıtta veya iklim bölgeleri arasında geçiş yaparken parafin çökeltisi meydana gelebilir.

Yakıt deposu dolu tutulursa yakıt deposundaki yoğunlaşma riski azalır. Yakıt alırken, yakıt dolum borusunun etrafındaki alanın temiz olup olmadığını kontrol ediniz. Boyaya yakıt sıçratmaktan kaçınınız. Boyaya yakıt sıçratmaktan kaçınınız.

### ! ÖNEMLİ

Dizel yakıtı:

- EN 590, SS 155435 veya JIS K 2204 standartlarına uygun olmalıdır
- kükürt içeriği 10 mg/kg değerinin üzerinde olmamalıdır
- FAME (Fatty Acid Methyl Ester) değeri maksimum hacmin %7'sini aşmamalıdır.

### ! ÖNEMLİ

Kullanılmaması gereken dizel tipi yakıtlar:

- Özel katkı maddeleri
- Deniz dizel yakıtı
- Isıtma yağı
- FAME<sup>8</sup> (Fatty Acid Methyl Ester) ve bitisel yağ.

Bu yakıtlar Volvo tavsiyeleri ile uyumlu değildir ve Volvo garantisi tarafından kapsanmayan aşırı aşınma ve motor arızalarına neden olurlar.

## Boş yakıt deposu

Yakıt bittiği için motorun durması durumunda yakıt sisteminin bir kontrol yürütmek için bir kaç dakikaya ihtiyacı vardır. Bunu motoru çalıştırmadan önce yapın, yakıt deposu dizel ile doldurulduğunda:

1. Uzaktan kumanda anahtarını kontağa yerleştirin ve son noktasına kadar içeri itin, bkz. Anahtar konumları (s. 79).
2. Fren ve/veya debriyaj pedalına **basmanızın START** düğmesine basın.
3. Yaklaşık bir dakika bekleyin.
4. Motoru çalıştırmak için: Fren ve/veya debriyaj pedalına basın ve ardından **START** düğmesine basın.

### i DİKKAT

Yakıt kıtlığı durumunda yakıtla doldurmadan önce:

- Aracı mümkün olduğunca düz bir zemin üzerinde durdurun - araç yana yatıyorsa, yakıt beslemesinde hava cepleri olma riski mevcuttur.

## Yakıt filtresinin servis aralıkları

En iyi performans için yakıt filtresi değişimi için servis aralıklarına uymanın yanı sıra bu amaca yönelik olarak özel olarak geliştirilmiş orijinal parçalar kullanılması gerekir.

## İlgili bilgiler

- Dizel parçacık filtresi (DPF) (s. 302)
- Yakıt - kullanımı (s. 299)
- Ekonomik sürüş (s. 303)

<sup>8</sup> Dizel yakıt hacim olarak maksimum %7 oranında FAME bulundurulabilir fakat bu miktar aşılmamalıdır.



## Katalitik konvertörler

Katalitik konvertörlerin amacı, egzoz gazlarını temizlemektir. Çalışma sıcaklığına çabuk ulaşması için motora yakın bir yere yerleştirilmiştirlerdir.

Katalitik konvertörler kanallı yekpare (monolit) bir elemandan (seramik veya metal) oluşur. Kanal duvarları ince platin, rodyum ve paladyum tabakasıyla kaplanmıştır. Bu metaller katalizör fonksiyonu görür, yani diğer maddelerle karışmadan kimyasal reaksiyona katılıp reaksiyonu hızlandırır.

## Lambda sondalı™ oksijen sensörü

Lambda sondası emisyonları azaltmayı ve yakıt tasarrufunu artırmayı hedefleyen kontrol sisteminin bir parçasıdır. Daha fazla bilgi için, bkz. Yakıt tüketimi ve CO2 emisyonları (s. 394).

Bir oksijen sensörü motordan çıkan egzoz gazlarının oksijen içeriğini izler. Bu değer enjektörleri sürekli olarak denetleyen elektronik sisteme girilir. Yakıtın motora alınan havaya oranı sürekli olarak ayarlanır. Bu ayarlamalar etkili yanma işlemi için en iyi koşulları oluştururken üç yollu katalitik konvertörle birlikte zararlı emisyonları (hidrokarbonlar, karbon monoksit ve azot oksitler) azaltır.

## İlgili bilgiler

- Ekonomik sürüş (s. 303)
- Yakıt - benzin (s. 300)
- Yakıt - dizel (s. 301)

## Yakıtla doldurma, yakıt bidonuyla

Bir yakıt bidonundan yakıtla doldurma (s. 299) sırasında, bagaj bölümünde zemin kapağının altında yer alan huniyi kullanın.

### ! ÖNEMLİ

Arabalardaki yedek yakıt bidonlarının depolanmasıyla ilgili yasal hükümler ülkeden ülkeye değişir. Geçerli olan mevzuata bakın.

Huniyi **properly** doldurma borusunun içine sokarken dikkatli olunuz. Yakıt doldurma borusu iki açma kapağından oluşur. Dolum başlamadan önce huni, iki kapağı geçecek şekilde itilmelidir.

## İlgili bilgiler

- Yakıt doldurma kapağının kilitlemesi/ açılması (s. 178)
- Yakıt doldurma kapağı - elle açma (s. 298)

## Dizel parçacık filtresi (DPF)

Dizel araçlar, daha etkili bir emisyon kontrolü sunan parçacık filtresiyle donatılmıştır.

Egzoz gazlarındaki parçacıklar normal sürüş esnasında filtrede toplanır. "Rejenerasyon" işlemi parçacıkları yakıp filtreyi boşaltmak için başlatılır. Bu durum motorun normal çalışma sıcaklığına erişmesini gerektirir.

Filtre rejenerasyonu otomatik olarak yapılır ve normal olarak 10-20 dakika sürer. Düşük ortalama hızda biraz daha uzun sürebilir. Rejenerasyon esnasında yakıt tüketimi hafifçe artabilir.

## Soğuk havada rejenerasyon

Araç soğuk havalarda sık sık kısa mesafelerde kullanılırsa motor normal çalışma sıcaklığına erişemez. Yani dizel parçacık filtresinin rejenerasyonu gerçekleşmez ve filtre boşaltılmaz.

Filtre yaklaşık %80 oranında parçacıkla dolarsa kombine gösterge paneli üzerinde sarı bir uyarı üçgeni yanar ve bilgi ekranında **Kurum filtresi dolu Kılavuza bak** mesajı görüntülenir.

Araç, motor normal çalışma sıcaklığına erişene kadar tercihen ana yolda veya otobanda sürerek filtrenin rejenerasyonunu başlatınız. Araç daha sonra 20 dakika kadar sürülmelidir.





## ! DİKKAT

Rejenerasyon sırasında aşağıdakiler ortaya çıkabilir:

- Geçici olarak küçük bir motor gücü azalması görülebilir
- geçici olarak yakıt tüketimi artabilir
- Bir yanık kokusu duyulabilir.

Rejenerasyon tamamlandığında uyarı metni otomatik olarak silinir.

Motorun normal çalışma sıcaklığına daha kolay ulaşması için soğuk havalarda park ısıtıcısını\* kullanınız.

## ! ÖNEMLİ

Filtre tamamen partikül doluyorsa, motor zor çalıştırılır ve filtre işlevsiz kalır. Bu durumda filtrenin değiştirilmesine dair bir risk söz konusudur.

## İlgili bilgiler

- Yakıt - dizel (s. 301)
- Ekonomik sürüş (s. 303)

## Ekonomik sürüş

*Akıcı sürüş yaparak, ileriye düşünerek ve sürüş stiliniz ile hızınızı mevcut koşullara göre uyarlayarak aracınızı ekonomik ve çevre dostu şekilde sürün.*

- Aracın ne kadar yakıt tasarruflu gösteren ECO Guide\* (s. 68) özelliğini kullanın.
- En düşük yakıt tüketimi için, yakıt tüketimini daha fazla düşürebilecek Sürüş modu ECO<sup>9</sup> özelliğini etkinleştirin.
- Eco Coast<sup>10</sup> serbest tekerlek işlevini kullanın - motor frenlemesi sonlanacak ve daha uzun mesafe boyunca serbest tekerlekle gitmek için aracın kinetik enerjisi kullanılacaktır.
- Trafik ve yolun durumuna uygun şekilde mümkün olan en yüksek vitede sürüş yapın, düşük motor devirleri daha düşük yakıt tüketimi sağlayacaktır. vites değiştirme göstergesi (s. 274)<sup>11</sup>'ni kullanın.
- Sabit bir hızda sürün ve frenlemeyi asgari düzeye indirmek için diğer araçlar ve nesnelere mesafenizi koruyun.
- Yüksek hız artan yakıt tüketimine neden olur - rüzgar direnci hızla birlikte artar.
- Motoru rölanti devrinde çalışma sıcaklığına çalıştırmayın, bunun yerine çalıştırdıktan hemen sonra normal yükte sürün -

soğuk bir motor, sıcak motordan daha fazla yakıt tüketir.

- Lastikleri doğru hava basıncıyla sürün ve düzenli olarak kontrol edin - en iyi sonuç için ECO lastik basıncını seçin, bkz. Lastikler - onaylı lastik basınçları (s. 398).
- Lastik seçimi yakıt tüketimini etkileyebilir - bayinizden uygun lastik tavsiyesi alın.
- Kış mevsimi bittikten sonra kış lastiklerini kullanmayın.
- Gereksiz öğeleri araçtan çıkartınız, daha fazla yük daha fazla yakıt tüketimi demektir.
- Yoldaki diğer kullanıcılar için risk oluşturmadığı durumlarda yavaşlamak için motor freni kullanınız.
- Bir tavan yükü ve kayak kutusu, daha yüksek yakıt tüketimine neden olacak şekilde rüzgar direncini artırır, kullanmadığınız zamanlarda yük taşıyıcıları sökünüz.
- Camlar açıkken sürüş yapmayınız.

Daha fazla bilgi için, bkz. Çevre felsefesi (s. 23) ve Yakıt tüketimi ve CO<sub>2</sub> emisyonları (s. 394).

<sup>9</sup> Otomatik şanzıman için geçerlidir.

<sup>10</sup> Bkz. "Sürüş modu ECO".

<sup>11</sup> Manuel şanzıman için geçerlidir.





### ! UYARI

Hareket halinde iken, örneğin yokuş aşağı sürerken, motoru kesinlikle kapatmayınız, bu durumda servo direksiyon ve servo fren gibi önemli sistemler devre dışı kalır.

### Römorkla seyir

*Römorkla sürüş sırasında, örneğin çekme braketini, römork ve yükün römork içerisindeki konumlandırılışı gibi dikkate almanız gereken bir dizi önemli husus bulunmaktadır.*

Taşıma yükü aracın yüksüz ağırlığına göre değişir. Yolcuların ve örneğin çekme çubuğu gibi tüm aksesuarların toplam ağırlığı, aracın yük kapasitesini, bunlara karşılık gelen ağırlık oranında düşürür. Daha fazla detaylı bilgi için, Ağırlıklar (s. 381)'e bakın.

Çekme braketini Volvo fabrikasında takılmışsa, otomobil, römorkla sürüş için gerekli tüm donanımlarla birlikte teslim edilmiştir.

- Aracın çekme donanımı onaylanmış bir tipten olmalıdır.
- Çekme çubuğu sonradan takılmışsa, Volvo yetkili satıcınızla temas kurarak aracın römorkla sürüş için gerekli tüm donanımlara sahip olup olmadığını kontrol ediniz.
- Römork üzerindeki yükü, çekme braketini üzerindeki ağırlık, belirtilen maksimum çekme topuzu yüküne uygun olacak şekilde dağıtınız.
- Lastik basıncını tam yük basıncı için tavsiye edilen basınca artırınız. Lastik basıncı hakkında bilgi için bkz. Lastikler - onaylı lastik basınçları (s. 398).
- Otomobilinizle römork çekerken motora normalden daha fazla yük biner.

- Aracınız yeniyken ağır bir römork çekmeyiniz. En az 1000 km sürülünceye kadar bekleyin.
- Frenlere uzun ve dik yokuşlarda olağandan daha fazla yüklenilir. Vitesi küçültüp hızınızı ayarlayınız.
- Güvenlik nedeniyle araca bir römork bağlandığında geçerli olan azami hız sınırı aşılmamalıdır. İzin verilen hız ve yük değerleri için yürürlükteki mevzuata uyun.
- Uzun dik bir yokuşu römorkla çıkıyorsanız düşük hızda hızı koruyunuz.
- %12'yi aşan eğimlerde römorkla sürüşten kaçınınız.

### Römork kablosu

Aracın çekme çubuğunda 13 pimli, römorkta ise 7 pimli konnektör varsa, bir adaptör gereklidir. Volvo tarafından onaylanmış adaptör kablosu kullanınız. Kablonun sarkarak yere değmemesine dikkat ediniz.

### Römork üzerindeki sinyal lambaları ve fren lambaları

Römork üzerindeki sinyal lambalarından herhangi birisinin çalışmaması durumunda kombine gösterge tablosundaki sinyal lambaları simgesi normalden daha hızlı yanıp söner ve bilgi ekranında **Römork dönüş sinyali arızası** metni görüntülenir.

Römork üzerindeki fren lambası ışıklarından herhangi birisinin çalışmaması durumunda **Römork fren lambası arızası** metni görüntülenir.



### Seviye kontrolü\*

Arka amortisörler aracın yükünden (izin verilen maksimum ağırlığa kadar) bağımsız olarak sabit bir yükseklik sağlarlar. Araç sabitken aracın arkası hafifçe alçalır ve bu normaldir.

### Römork ağırlıkları

Volvo'nun izin verilen römork ağırlıklarıyla ilgili bilgi için bkz. Çekme kapasitesi ve çekme topuzu yükü (s. 382).

### DİKKAT

İzin verilen maksimum römork ağırlıkları Volvo tarafından izin verilenlerdir. Ulusal araç mevzuatları römork ağırlıklarını ve hızlarını biraz daha sınırlandırır. Çekme çubukları aracın gerçekte çekebileceğinden daha yüksek veya daha düşük çekme ağırlıkları için onaylı olabilir.

### UYARI

Römork ağırlıkları için belirtilen tavsiyelere uyunuz. Aksi takdirde, ani hareket ve fren yapma halinde aracın ve römorkun kontrolü güçleşebilir.

### İlgili bilgiler

- Çekme braketi (s. 306)
- Lamba değişimi - genel (s. 347)

### Römorkla sürüş - düz şanzıman

*Sıcak bir iklimde römorkla seyir halindeyseniz (s. 304) aşırı ısınma riski vardır.*

- Motoru 4500 dev./dak. üzerindeki devirlerde çalıştırmayın (dizel motorlar: 3500 dev./dak.) - aksi takdirde yağ sıcaklığı çok yükselebilir.

### 5 silindirli dizel motor

- Aşırı ısınma riskinin bulunduğu bir durumda soğutma sıvısının en iyi şekilde dolaştırılabilmesi için optimum motor devri 2300-3000 dev./dak.'tır.

### İlgili bilgiler

- Düz şanzıman (s. 274)

### Römorkla sürüş - otomatik şanzıman

*Sıcak bir iklimde dağlık bir arazide bir römorkla seyir halindeyseniz aşırı ısınma riski vardır.*

- Otomatik bir şanzıman yük ve motor devriyle ilgili en uygun vitesi seçer.
- Aşırı ısınma durumunda kombine gösterge tablosunda bir uyarı sembolü yanar ve bilgi ekranında bir metin mesajı gösterilir - verilen tavsiyeye uyun.

### Dik eğimli yüzeyler

- Otomatik şanzımanı motoru "zorlayacak şekilde" daha yüksek bir vitese almayınız - Yüksek bir viteste düşük devirlerle sürüş yapmak her zaman iyi bir fikir değildir.

### ÖNEMLİ

Aynı zamanda otomatik şanzıman - Powershift (s. 279).

### Yokuşta park etme

1. Ayak frenine basın.
  2. El frenini devreye sokunuz.
  3. Vites kolunu **P** konumuna getiriniz.
  4. Ayak frenini bırakın.
- Otomatik vitesli bir aracı takılı bir römorkla birlikte park ettiğinizde vites kolunu **P**



park konumuna getiriniz. Her zaman el frenini çekiniz.

- Römork takılı bir aracı yokuşta park ettiğinizde tekerleklerle takoz yerleştiriniz.

## Yokuşta çalıştırma

1. Ayak frenine basın.
2. Vites kolunu **D** sürüş konumuna getiriniz.
3. El frenini bırakınız.
4. Ayak frenini bırakın ve sürmeye başlayın.

## İlgili bilgiler

- Otomatik şanzıman - Geartronic\* (s. 275)
- Otomatik şanzıman - Powershift\* (s. 279)

## Çekme braketi

*Çekme braketi, aracın arkasında bir römork çekmenin mümkün olduğu anlamına gelir.*

Araç sökülebilir bir çekme çubuğuyla donatılmışsa gevşek bölümün montaj talimatları dikkatli bir şekilde takip edilmelidir, bkz. Sökülebilir çekme çubuğu\* - takılması/sökülmesi (s. 308).

## ⚠ UYARI

Araç bir Volvo sökülüp takılabilir çekme çubuğu ile donatılmış ise:

- Montaj talimatlarını dikkatlice yerine getirin:
- Hareket etmeden önce, çıkartılabilen kısım anahtarla kilitlenmelidir.
- Gösterge penceresinin yeşil olduğunu kontrol edin.

## Önemli kontroller

- Çekme çubuğunun düzenli olarak temizlenmesi ve greslenmesi gerekir.

## ⚠ UYARI

Sökülüp takılabilir çekme çubuğunun hareketli parçaları yağlanmamalıdır. Bu güvenliği azaltabilir.



## DİKKAT

Titreşim damperine sahip bir çekici kullanıldığında, çekme çubuğu yağlanmalıdır.

## İlgili bilgiler

- Römorkla seyir (s. 304)
- Sökülebilir çekme çubuğu\* - teknik özellikler (s. 307)
- Sökülebilir çekme çubuğu\* - saklanması (s. 307)



### Sökülebilir çekme çubuğu\* - saklanması

Sökülebilir çekme çubuğunu bagaj bölmesinde saklayın.

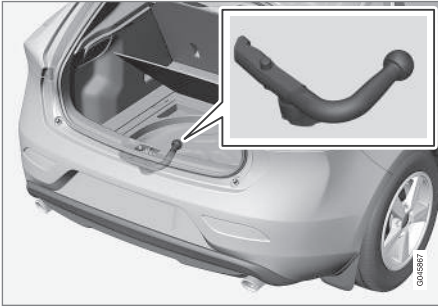

Ayrılabilir çekme çubuğu, kullanılmadığında kargo alanı zemininin altındaki köpük blokta<sup>12</sup> saklanmalıdır.

### ! ÖNEMLİ

Sökülp takılabilir çekme çubuğunu kullandıktan sonra her zaman sökün ve araç içerisindeki öngörülen yerde muhafaza edin.

### İlgili bilgiler

- Sökülebilir çekme çubuğu\* - teknik özellikler (s. 307)
- Sökülebilir çekme çubuğu\* - takılması/ sökülmesi (s. 308)
- Römorkla seyir (s. 304)

<sup>12</sup> Şekil şematiktir, aracın ekipmanlarına bağlı olarak köpük bloğun farklı görünüşleri olabilir.

### Sökülebilir çekme çubuğu\* - teknik özellikler

Sökülebilir çekme çubuğu için teknik özellikler.

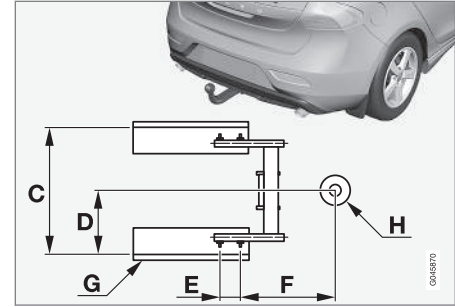
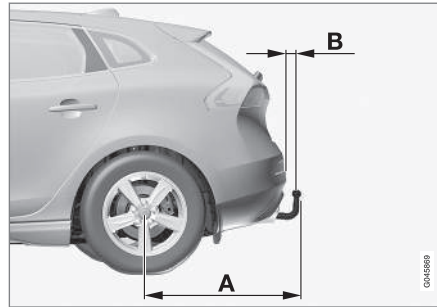

### Montaj noktalarının büyüklükleri (mm)

|   |               |
|---|---------------|
| A | 887           |
| B | 79            |
| C | 881           |
| D | 441           |
| E | 109           |
| F | 306           |
| G | Yan eleman    |
| H | Topuz merkezi |



## İlgili bilgiler



- Sökülebilir çekme çubuğu\* - takılması/ sökülmesi (s. 308)
- Sökülebilir çekme çubuğu\* - saklanması (s. 307)
- Römorkla seyir (s. 304)

## Sökülebilir çekme çubuğu\* - takılması/sökülmesi

Sökülebilir çekme çubuğunun takılması/sökülmesi aşağıda belirtildiği gibi gerçekleştirilir:

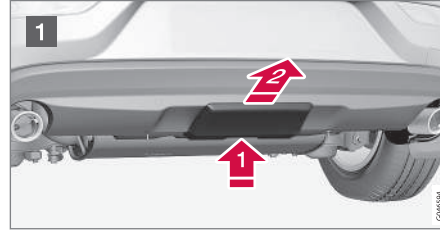
### Bağlama



- 1  Koruyucu kapağı, önce mandalı yukarı bastırıp ardından kapağı düz geriye  çekerek çıkartınız.

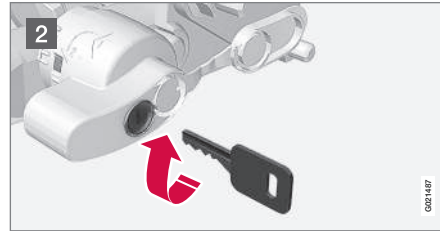

- 2 Anahtarı saat yönünde döndürerek mekanizmanın açık konumda olduğunu kontrol ediniz.

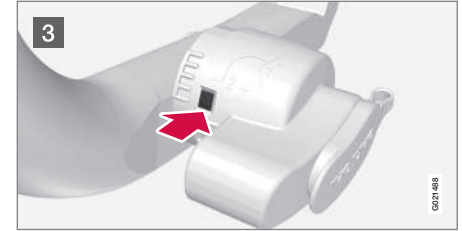

- 3 Gösterge camı kırmızı göstermelidir.

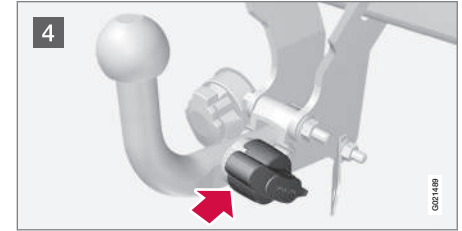

- 4 "Tık" diye bir kilitleme sesi işitinceye kadar çekme topuzu kısmını yerleştiriniz.

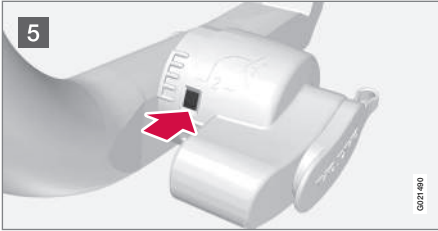

5 Gösterge camı yeşil göstermelidir.

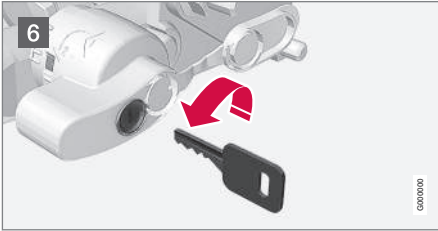

6 Anahtarı saat yönü tersinde kilitli konuma çeviriniz. Anahtarı kilitten çıkartınız.

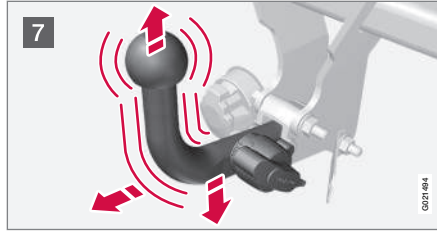

7 Yukarı, aşağı ve geri asılmak suretiyle çekme çubuğu kısmının sağlam olup olmadığını kontrol ediniz.

### ⚠ UYARI

Eğer çekme topuzu doğru olarak takılmamışsa, yerinden çıkartılmalı ve önceki talimatlara göre yeniden bağlanmalıdır.

### ! ÖNEMLİ

Sadece çekme topuzu bağlantısını gresleyin, çekme çubuğunun diğer parçaları temiz ve kuru olmalıdır.



8 Güvenlik kablosu.

### ⚠ UYARI

Römork emniyet kablosunu uygun braketeye bağlayın.

### Sökülebilir çekme çubuğunun sökülmesi

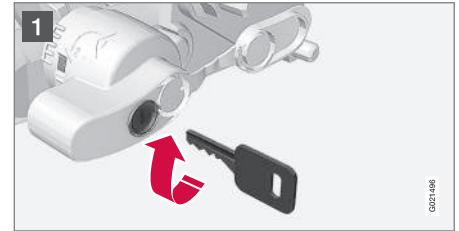

1 Anahtarı sokunuz ve kilidin açık olduğu konuma doğru saat yönünde döndürünüz.

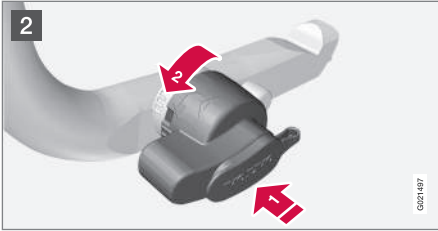

- 2 Kilitleme düğmesini **1** içe bastırınız ve tik sesi duyulana kadar saat yönünün tersinde **2** döndürünüz.

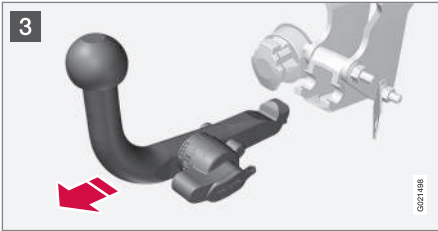

- 3 Kilitleme düğmesini duruncaya kadar döndürünüz. Çekme topuzunu geriye ve yukarı doğru çekerken yerinde tutunuz.

## **! UYARI**

Sökülebilir çekme çubuğu araçta muhafaza edilecekse, güvenli bir şekilde bağlayın, bkz. Sökülebilir çekme çubuğu\* - saklanması (s. 307).

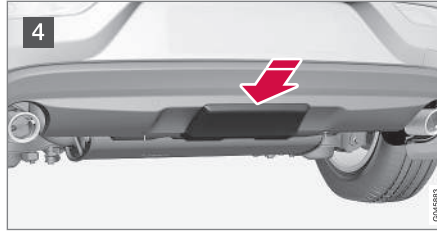

- 4 Koruyucu kapağına, yerine sıkıca oturana kadar bastırınız.

## **İlgili bilgiler**

- Sökülebilir çekme çubuğu\* - saklanması (s. 307)
- Sökülebilir çekme çubuğu\* - teknik özellikler (s. 307)
- Römorkla seyir (s. 304)

## **Römork Denge Yardımı - TSA<sup>13</sup>**

Römork denge yardımı TSA -(Trailer Stability Assist) işlevi, bir savrulma durumunda araç ve römork kombinasyonunu dengelemek üzere tasarlanmıştır.

TSA- işlev denge sistemi (s. 186)ESC<sup>14</sup> dahildir.

## **Fonksiyon**

Savrulma olayı tüm araç/römork kombinasyonlarında gerçekleşebilir. Normalde savrulma yüksek hızlarda gerçekleşir. Ancak römorkün aşırı yüklendiği veya yükün denge-siz, örneğin çok geriye yerleştirildiği durumlarda düşük hızlarda da bunun gerçekleşme riski vardır.

Savrulmanın gerçekleşmesi için tetikleyici bir sebep olmalıdır örneğin:

- Römork bağlı araç yandan gelen ani ve kuvvetli bir rüzgara maruz kaldığında.
- Römork bağlı araç dengesiz bir yolda giderken veya çukurdan geçtiğinde.
- Direksiyonun sağa sola döndürülmesi.

## **Çalıştırma**

Savrulma başlamışsa engellemek çok zor ve hatta imkansız olabilir. Bu durum araç/römork ikilisinin kontrolünü zorlaştıracağı gibi örneğin karşı şeride girmeniz veya yoldan çıkmanız riskini de barındırır.

Römork denge yardım fonksiyonu araç hareketlerini özellikle de yana doğru olan hareket-





leri sürekli kontrol eder. Savrulma tespit edildiğinde ön tekerlekler birbirinden bağımsız olarak frenlenir. Bu işlem araç/römork ikilisi dengeye getirmeye yarar. Bu durum sıklıkla sürücünün araç hakimiyetini tekrar kazanmasına yardımcı olur.

TSA sisteminin ilk devreye girişinde savrulma sonlanmazsa araç/römork ikilisi tüm tekerlekler frenlenerek ve motor gücü kesilerek yavaşlatılır. Savrulma kademeli olarak engellenip araç/römork ikilisi tekrar dengeye kavuştuğunda TSA sistemi kontrolü bırakır ve sürücü tekrar tüm araç hakimiyetine kavuşur. Daha fazla bilgi için, bkz. Elektronik denge kontrolü (ESC) - genel (s. 186).

### Çeşitli

TSA sisteminin devreye girmesi, daha yüksek hızlarda gerçekleşebilir.

### **i** DİKKAT

Sürücü **Sport** modunu seçerse TSA fonksiyonu kapatılır, bkz. Elektronik denge kontrolü (ESC) - genel (s. 186).

Sürücünün savrulmayı düzeltmeye çalışırken sert direksiyon hareketleri yapması durumunda TSA sistemi savrılmaya neden olan etkenin römork mu yoksa sürücü mü olduğuna karar veremeyeceği için TSA başarısız olabilir.



TSA sistemi çalışırken kombine gösterge panelinde **ESC**<sup>14</sup> sembolü yanıp söner.

### İlgili bilgiler

- Elektronik denge kontrolü (ESC) - genel (s. 186)

### Aracın çekilmesi

*Çekme sırasında, bir araç başka bir araç tarafından bir çekme halatı kullanılarak çekilir.*

Çekme işlemine başlamadan önce çekme için kanuni maksimum hızı öğrenin.

1. Aracın dörtlü flaşörlerini etkinleştirin.
2. Çekme halatını, çekme halkasına takın.
3. direksiyon kilidini (s. 272) uzaktan kumanda anahtarını kontağa takarak ve **START/STOP ENGINE** düğmesine uzun basarak açın - anahtar konumu **II** (s. 80) etkinleşir.
4. Araç çekilirken, uzaktan kumanda anahtarı kontak konumunda kalmalıdır.
5. Aracı çekerken gereksiz sarsıntıya yol açmamak için ayağınızı hafifçe fren pedalı üzerinde basılı tutup hızı azaltma suretiyle çekme halatını gergin tutunuz.
6. Durmak için frenlemeye hazır olunuz.

<sup>13</sup> Volvo orijinal çekme çubuğunun kurulumuna dahil edilmiştir.

<sup>14</sup> (Electronic Stability Control) - Elektronik denge kontrolü.



## ⚠ UYARI

- Çekmeden önce direksiyon kilidinin açıldığını kontrol edin.
- Uzaktan kontrol anahtarı II anahtar konumunda olmalıdır - I konumunda tüm hava yastıkları devre dışı bırakılır.
- Araç çekilirken asla uzaktan kumanda anahtarını kontak şalterinden çıkarmayın.

## ⚠ UYARI

Fren servosu ve servo direksiyon, motor kapalıyken çalışmaz, fren pedallarına yaklaşık 5 kez daha sert şekilde basılması gerekir ve direksiyon normalden belirgin şekilde ağırdır.

## Düz şanzıman

Araçın çekilmesinden önce:

- Vites kolunu boşa getiriniz ve el frenini serbest bırakınız.

## Otomatik şanzıman Geartronic

### ⚠ ÖNEMLİ

Araçın her zaman tekerleri öne döner şekilde taşınması gerektiğini unutmayın.

- Otomatik vitesli araçları 80 km/sa. (50 mil/sa.) hızın üzerinde veya 80 km'lik mesafenin üzerindeki mesafelerde çekmeyin.

Araçın çekilmesinden önce:

- Vites kolunu **N** konumuna getiriniz ve el frenini serbest bırakınız.

## Otomatik şanzıman Powershift

Powershift vites kutusu olan modeller çekilmemelidir. Yine de araçın halen çekilmesi gerekiyorsa, rota olabildiğince kısa olmalı ve çok düşük hızda çekilmelidir.

Araçın Powershift şanzımanı ile donatılıp donatılmadığından emin olunmadığı durumda, kaput altında bulunan şanzıman kutusu etiketi üstündeki tip tanımı (s. 378) kontrol edilmek suretiyle bu bilgi doğrulanabilir. Tanım "MPS6", Powershift şanzıman olduğunu göstermektedir - değilse Geartronic otomatik şanzımanıdır.

### ⚠ ÖNEMLİ

Çekmekten kaçınınız.

- Diğer yandan tehlikeli bir konumdan çıkarmak için araç düşük bir hızla kısa bir mesafe çekilebilir - en fazla 10 km ve en yüksek 10 km/sa (6 mil/sa) hızla. Araçın her zaman tekerleri öne döner şekilde çekilmesi gerektiğini unutmayın.
- 10 km'den daha uzun bir mesafe söz konusuysa, araç tekerlekleri kaldırılarak nakil edilmelidir - profesyonel kuratıcı önerilmektedir.

Araçın çekilmesinden önce:

- Vites kolunu **N** konumuna getiriniz ve el frenini serbest bırakınız.

## Çalıştırma yardımı

Motoru atlatarak çalıştırmak için aracı çekmeyiniz. Akü bitmişse ve motor çalışmıyorsa bir takviye akü kullanınız, bkz. Çalıştırma yardımı (s. 272).

### ⚠ ÖNEMLİ

Katalitik konvertör, motoru çekme-çalıştırma girişimleri esnasında hasar görebilir.

## İlgili bilgiler

- Dörtlü flaşör (s. 95)
- Çekme halkası (s. 313)



### Çekme halkası

Bir aracı çekmek için çekme halkasını kullanın. Çekme halkası sağ taraftaki arka veya ön tampon üzerindeki kapağın arkasında bulunan dişli sokete vidalanmıştır.

### Çekici halkasının bağlanması

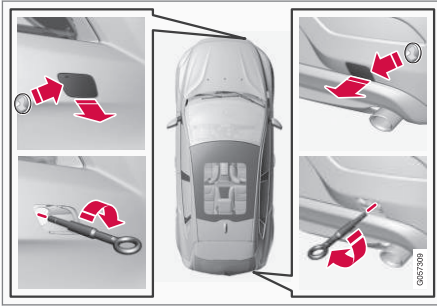

1. Kargo alanı zemini altındaki köpük blokta saklanan çekme halkasını dışarı alın.
2. Çekme halkasının kapağının bağlantı noktası aşağıdaki gibi açılır:
  - Kapak bir yanı boyunca veya bir köşesinde bir işarete sahiptir. İşarete parmağınızı kullanarak bastırınız ve aynı anda karşı tarafa/köşeye katlayınız - kapak kendi eksenini etrafında döner ve ardından çıkarılabilir.

3. Çekme halkasını flanşına uygun olan yere vidalayın. Çekme halkasını örneğin bir bijon anahtarını kullanarak düzgün bir şekilde döndürerek sıkın.

### ÖNEMLİ

Çekme gözü - **not** bağlı olmayan araçları çekmek veya hendekten çıkarmak için yalnızca yollarda çekmek amaçlı tasarlanmıştır. Araç kurtarmak için kurtarma yardımını arayınız.

### Çıkartma

1. Kullandıktan sonra çekme halkasını gevşetip çıkarın. Çekme halkasını köpük bloktaki yerine geri yerleştirin.
2. Tamponun kapağını yeniden üzerine takınız.

### İlgili bilgiler

- Aracın çekilmesi (s. 311)
- Kurtarma (s. 313)

### Kurtarma

Kurtarma, aracın başka bir araç yardımıyla başka bir yere nakledilmesi anlamına gelir.

Araç kurtarmak için kurtarma yardımını arayınız.

### ÖNEMLİ

Aracın her zaman tekerleri öne döner şekilde taşınması gerektiğini unutmayın.

### İlgili bilgiler

- Aracın çekilmesi (s. 311)

# 09



## TEKERLEKLER VE LASTİKLER

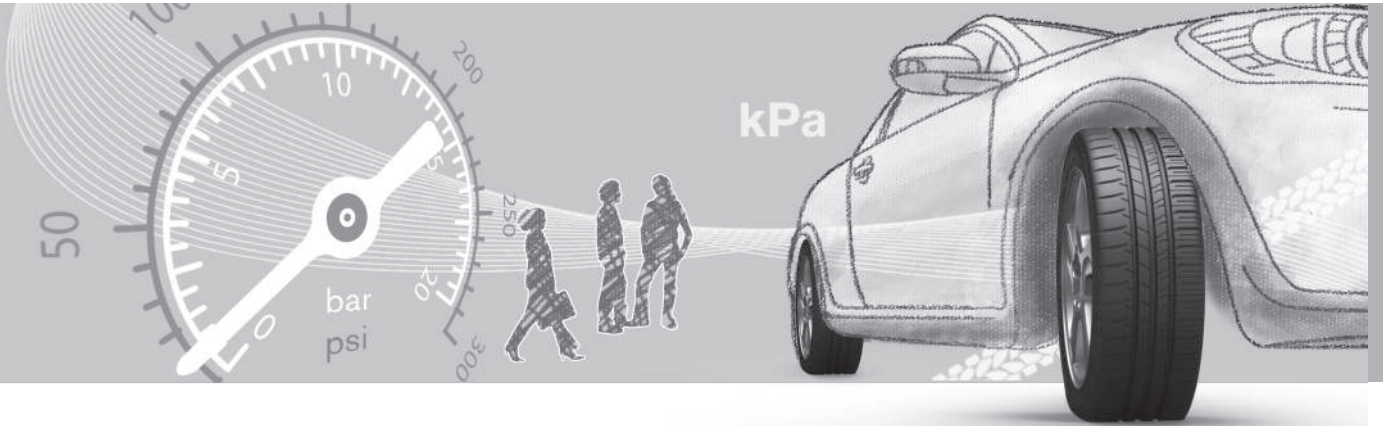



### Lastikler - bakım

*Diğer hususların yanında, lastiklerin görevi yük taşımak, yol yüzeyinde kavrama sağlamak, titreşimi sönmülemek ve tekerleği aşınmaya karşı korumaktır.*

### Sürüş karakteristikleri

Lastikler aracın sürüş karakteristiklerini büyük oranda etkiler. Lastik türü, boyutları, lastik basıncı ve hız dereceleri aracın performansı açısından önemlidir.

### Lastiğin yaşı

6 yaşından eski tüm lastikler hasarsız görünseler bile bir uzman tarafından kontrol edilmelidir. Oldukça kullanılmış veya hiç kullanılmamış olsalar dahi lastikler eskir ve çürür. Bu sebeple fonksiyon etkilenebilir. Bu durum daha sonra kullanılmak üzere muhafaza edilen tüm lastikler için geçerlidir. Lastiğin kullanım açısından uygun olmadığını gösteren harici belirtilere örnek olarak çatlaklar ve renk bozulmaları sayılabilir.

### Yeni lastikler

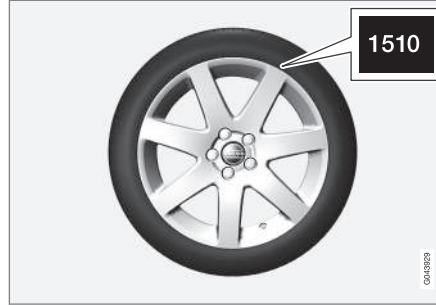

Lastikler çürüyebilir. Bir kaç yıl geçtikten sonra sertleşmeye başlarlarken ayrıca sürünme kapasiteleri/karakteristikleri kademeli olarak bozulur. Bu nedenle, değiştirdiğinizde mümkün olan en yeni lastikleri almaya çalışınız. Bu durum özellikle kış lastikleri için geçerlidir. Sıralamadaki son dört hane üretim haftası ve yılını bildirmektedir. Bu, lastiklerin DOT damgasıdır (Department of Transportation) ve bu dört hane ile belirtilir; örneğin 1510. Resimde gösterilen lastik 2010 yılının 15. haftasında üretilmiştir.

### Yaz ve kış tekerlekleri

Yaz ve kış lastikleri değiştirilirken tekerlekler üzerinde aracın hangi tarafında takılı oldukları işareti bulunmalıdır, örneğin **L** sol için ve **R** sağ için.

### Aşınma ve bakım

Doğru lastik basıncı (s. 317), daha eşit bir aşınma sağlar. Sürüş tarzı, lastik basıncı, iklim ve yol şartları lastiklerinizin eskime ve aşınma süresini etkiler. Diş derinliğindeki farkları ve aşınma modelleri (s. 317)'nin oluşmasını önlemek için ön ve arka tekerlekler birbiriyle değiştirilebilir. İlk değiştirme için uygun değiş-tirme yaklaşık 5000 km ve ardından 10000 km aralıklardır. Volvo, diş derinliğinden emin olmadığınız durumda yetkili bir Volvo servisi ile irtibata geçmenizi önerir. Lastikler arasında zaten önemli aşınma farkları (diş derinliğinde >1 mm fark) oluşmuşsa, en az aşınan lastikler her zaman arkaya yerleştirilmelidir. Yetersiz direksiyon hareketini telafi etmek aşırı direksiyon hareketini düzeltmekten daha kolaydır ve arka tarafın bir yana kayması veya aracın kontrolünün tamamen kaybedilmesi yerine aracın düz bir şekilde ileri doğru gitmesini sağlar. İşte bu nedenle arak tekerlerin ön tekerlerden önce kavramayı kaybetmemesi çok önemlidir.

Lastik takılı tekerlekler, yatay veya asılı olarak saklanmalıdır, kesinlikle dik olarak saklanmamalıdır.



### UYARI

Hasarlı bir lastik araç kontrolünün kaybedilmesine yol açabilir.



## İlgili bilgiler

- Lastikler - ebatlar (s. 318)
- Lastikler - hız kategorileri (s. 319)
- Lastikler - dönüş yönü (s. 316)

## Lastikler - dönüş yönü

*Sadece tek bir yönde dönecek şekilde tasarlanmış dış düzenine sahip lastikler dönüş yönünü gösteren oklarla işaretlenmiştir.*

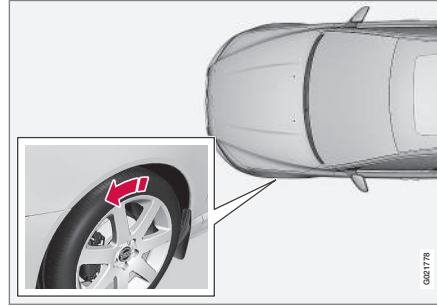

*Ok, lastiğin dönüş yönünü göstermektedir.*

Lastik ömrü boyunca her zaman aynı yönde dönmelidir. Lastikler sadece ön ve arka konumlar arasında değiştirilmelidir, asla sol ve sağ taraftaki lastikler kendi aralarında değiştirilmemelidir. Lastikler yanlış takılmışsa, otomobilin frenleme özellikleri ve yağmuru, karı ve çamuru yolun kenarına atma kuvveti olumsuz yönde etkilenir. En fazla dış derinliğine sahip olan lastikler daima arkaya takılmalıdır (patinaj yapma riskin azaltmak için).



## DİKKAT

Her iki tekerlek çiftinin aynı tip ve boyutta ve ayrıca aynı markaya ait olduğundan emin olun.

Lastik basınç tablosunda belirtilen lastik basıncı (s. 317) önerilerine uyun.

## İlgili bilgiler

- Lastikler - ebatlar (s. 318)
- Lastikler - hız kategorileri (s. 319)
- Lastikler - bakım (s. 315)
- Lastikler - dış aşınma göstergeleri (s. 317)

### Lastikler - dış aşınma göstergeleri

*Diş aşınma göstergeleri, lastiğin diş derinliğinin durumunu gösterir.*

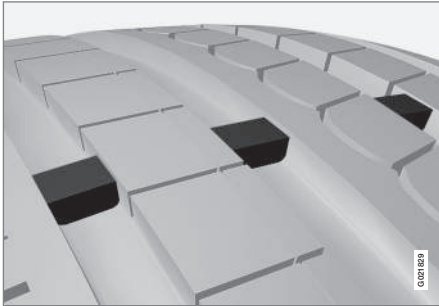

*Diş aşınma göstergeleri.*

Bir diş aşınma göstergesi, lastiğin diş düzeninin boylamasına olukları genelindeki dar bir yükseltidir. Lastiğin yan tarafında TWI (Tread Wear Indicator) harfleri yer almaktadır. Lastiğin diş derinliği 1,6 mm'ye düşünce diş, diş aşınma göstergeleri ile aynı seviyede olacaktır. Olabildiğince çabuk yeni lastikleri takınız. Düşük diş derinliği olan lastiklerin yağmur ve karda yetersiz tutuş sağladığını unutmayınız.

#### İlgili bilgiler

- Lastikler - hız kategorileri (s. 319)
- Lastikler - hava basıncı (s. 317)
- Lastikler - dönüş yönü (s. 316)

### Lastikler - hava basıncı

*Lastikler, bar cinsinden ölçülen farklı hava basınçlarına sahip olabilir.*

#### Lastiklerin hava basıncını kontrol edin

Lastiklerin hava basıncı her ay kontrol edilmeli ve kontrol, lastikler soğukken yapılmalıdır. "Soğuk lastikler", lastiklerin çevre sıcaklığıyla aynı sıcaklıkta olduğu anlamına gelir. Araç bir kaç kilometre sürdükten sonra lastikler ısınır ve basınç artar.

Farklı lastik basıncı yakıt tüketimini artırır, lastiğin ömrünü kısaltır ve aracın sürüş özelliklerini olumsuz etkiler. Düşük basınçlı lastiklerle sürüş lastiklerin aşırı ısınmasına ve hasar görmesine yol açabilir. Lastik basıncı seyahat konforunu, yol gürültüsünü ve sürüş özelliklerini etkiler.



#### DİKKAT

Lastiklerin basıncı zamanla düşer, bu doğal bir durumdur. Lastik basıncı ortam sıcaklığına bağlı olarak da değişir.

### Lastik basıncı etiketi



Sürücü kapısının direğine yapıştırılmış lastik basıncı etiketi (ön ve arka kapı arasında) farklı yükler ve hız koşullarında lastiklerin sahip olması gereken basıncı gösterir. Ayrıca lastik basıncı tablosunda da belirtilmiştir.

Aracın tavsiye edilen lastik boyutları için lastik basıncı ve iyileştirilmiş yakıt ekonomisi sonucu veren ECO basıncı hakkındaki bilgiler basılı kullanıcı el kitabında bulunabilir.



#### DİKKAT

Sıcaklık farklılıkları lastik basıncını değiştirir.

### Yakıt tasarrufu, ECO basıncı

160 km/sa. (100 mil/sa.) altındaki hızlarda en iyi yakıt tasarrufunu elde edebilmek için bir ECO basıncı önerilir (hem tam hem de hafif



yük için geçerlidir - bkz. basılı kullanıcı el kitabındaki lastik basıncı).

## İlgili bilgiler

- Lastikler - hız kategorileri (s. 319)
- Lastikler - dönüş yönü (s. 316)
- Lastikler - bakım (s. 315)
- Lastikler - dış aşınma göstergeleri (s. 317)

## Tekerlek ve jant ebatları

*Tekerlek ve jant ebatları, aşağıdaki tabloda yer alan örnekler uyarınca belirlenmiştir.*

Aracın bütün araç onayı vardır. Bu, onaylı bazı jant ve lastik kombinasyonları olduğu anlamına gelmektedir.

Jantların ebat gösterimi vardır, örneğin: 7Jx16x50.

|    |   |
|----|---|
| 7  | Jant genişliği inç cinsinden  |
| J  | Jant flanş profili  |
| 16 | Jant çapı inç cinsinden   |
| 50 | Çıkıntı mm cinsinden (jant merkezinin poyra karşısındaki jant temas yüzeyine olan mesafesi) |

## İlgili bilgiler

- Tekerlek somunları (s. 320)

## Lastikler - ebatlar

*Aracın lastikleri belirli bir boyuta sahiptir; aşağıdaki tablodaki örnekler bakın.*

Boyutlar tüm otomobil lastiklerinde belirtilmiştir. Örnek gösterim:215/55R16 97W.

|     |  |
|-----|--|
| 205 | Lastik genişliği mm  |
| 50  | Lastik yanağı boyu ve lastik genişliği arasındaki oran (%)   |
| R   | Radyal kat   |
| 17  | Tekerlek jantı çapı inç (") olarak   |
| 93  | İzin verilen azami lastik yükü için olan kodlar, yük indeksi (s. 319) (LI)                                   |
| W   | İzin verilen azami hız için hız derecesi, hız derecesi (s. 319) (SS). (Bu örnekte 270 km/sa. (168 mil/sa.)). |

Araçta, belirli jant ve lastik kombinasyonlarıyla tam araç onayı vardır.

## İlgili bilgiler

- Lastikler - hava basıncı (s. 317)
- Lastikler - dönüş yönü (s. 316)
- Lastikler - dış aşınma göstergeleri (s. 317)



**Lastikler - yük indeksi**

*Yük indeksi, bir lastiğin belirli bir yükü taşıma yeteneğini gösterir.*

Her bir lastiğin yük taşımak için belirli bir kapasitesi vardır, bir yüksek indeksi (LI). Aracın ağırlığı lastikler için gerekli yük kapasitesini belirler.

**İlgili bilgiler**

- Lastikler - ebatlar (s. 318)
- Lastikler - hız kategorileri (s. 319)
- Lastikler - hava basıncı (s. 317)
- Lastikler - dış aşınma göstergeleri (s. 317)

**Lastikler - hız kategorileri**

*Her lastik, belirli bir maksimum hıza dayanabilir ve bu nedenle belirli bir hız kategorisine (SS - Speed Symbol) dahildir.*

Lastiğin hız sınıfı en azından aracın azami hızına denk düşmelidir. Aşağıdaki tablo her hız oranı için geçerli olan maksimum izin verilen hızı belirtir (SS). Bu koşulların tek istisnası kış lastikleridir (s. 320) (hem metal saplamalı olanlar hem de olmayanlar), burada daha düşük bir hız derecesi kullanılabilir. Böyle bir lastik seçilmişse aracın lastik hız derecesinden daha hızlı kullanılmaması gerekir (örneğin Q sınıfı maksimum 160 km/sa. (100 mil/sa.) hızda kullanılabilir). Otomobilin hangi hızda sürüleceğini lastiklerin hız değeri değil, trafik kuralları belirler.

** DİKKAT**

İzin verilen maksimum hız tabloda belirtilmiştir.

|   |   |
|---|---|
| Q | 160 km/sa.(100 mil/sa.) (sadece kış lastiklerinde kullanılır) |
| T | 190 km/sa. (118 mil/sa.)                                      |
| H | 210 km/sa. (130 mil/sa.)                                      |
| V | 240 km/sa. (149 mil/sa.)                                      |

|   |                          |
|---|--------------------------|
| W | 270 km/sa. (168 mil/sa.) |
| Y | 300 km/sa. (186 mil/sa.) |

** UYARI**

Arabaya belirlenenle aynı veya daha yüksek yük indeksi (s. 319) (LI) ve hız oranına (SS) sahip lastikler takılmalıdır. Çok düşük yük indeksi veya hız oranına sahip bir lastik kullanılırsa, aşırı ısınabilir.

**İlgili bilgiler**

- Lastikler - ebatlar (s. 318)
- Lastikler - hava basıncı (s. 317)
- Lastikler - dönüş yönü (s. 316)

## Tekerlek somunları

Tekerlek somunları, tekerlekleri poyralara sabitlemek için kullanılır ve farklı versiyonlarda sunulur.

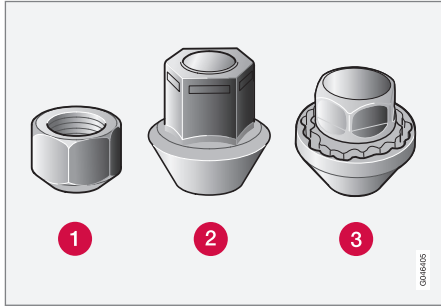

- 1 Standart bijon somunları
- 2 Yüksek profilli bijon somunları
- 3 Kilitli bijon somunları

## Sıkma torku

- **Tip 1 tekerlek somunu (çelik jant):** 110 Nm
- **Tip 2 tekerlek somunu (alüminyum jant):** 130 Nm
- **Tip 3 Kilitlenebilir tekerlek somunu (çelik/alüminyum jant):** 110 Nm

Sadece Volvo tarafından test edilmiş ve onaylanmış ve Volvo orijinal donanımı olan jantları kullanınız. Torku tork anahtarıyla kontrol ediniz.

## Kilitli bijon somunları\*

Kilitli bijon somunları hem alüminyum hem de çelik jantlarda kullanılabilir. Bagaj bölmesinin zemininin altında kilitlenebilir somunların manşonu için yer vardır.

## İlgili bilgiler

- Tekerlek ve jant ebatları (s. 318)

## Kış lastikleri

*Kış lastikleri, kış yol koşullarına uyarlanmış lastiklerdir.*

## Kış lastikleri

Volvo belirli boyutlara sahip kış lastikleri önerir. Lastik boyutları motor varyantına göre değişir. Kış lastiklerini kullanırken her dört tekerleğe de doğru tipte lastikler takılmalıdır.



## DİKKAT

Volvo, hangi tekerlek jantı ve lastik tiplerinin en uygun olduğunu Volvo yetkili satıcısına danışmanızı önerir.

## Çivili lastikler

Çivili kış lastikleri çiviler yerlerine düzgün şekilde oturana kadar 500-1000 km boyunca yumuşak bir şekilde sürülmelidir. Böylece lastiğe ve özelliğe çivilere daha uzun bir servis ömrü sağlanır.



## DİKKAT

Çivili lastiklerin kullanımına ilişkin yasal hükümler ülkeden ülkeye değişmektedir.

## Diş derinliği

Buz, sulu kar ve düşük sıcaklık gibi yol koşulları lastikleri yaz koşullarına nazaran çok daha fazla zorlar. Volvo bu nedenle, diş derinliği 4 mm altında olan kış lastiklerinin kullanılmasını önerir.

**Kar zincirlerinin kullanımı**

Kar zincirleri sadece ön tekerleklerde kullanılabilir (ayrıca dört tekerden çekişli araçlar için de geçerlidir). Kar zincirleriyle kesinlikle 50 km/saatten (30 mil/sa.) hızlı sürmeyin. Hem kar zincirleri hem de lastikler aşınacağından temiz satıhta kullanmayınız.

**! UYARI**

Araba modeli, lastik ve jant boyutlarına göre tasarlanmış gerçek Volvo kar zinciri veya eşdeğeri bir zincir kullanınız. Karasız kalınması durumunda Volvo, yetkili bir Volvo atölyesine danışmanızı önermektedir. Hatalı kar zincirleri arabanızda ciddi hasara yol açabilir ve bir kazaya neden olabilir.

**İlgili bilgiler**

- Tekerleklerin değiştirilmesi - tekerleklerin sökülmesi (s. 322)

**Yedek tekerlek (stepne)\***

*Stepne (Geçici stepne), patlamış bir normal tekerleği geçici olarak değiştirmek için kullanılır.*

Bir stepne sadece geçici olarak kullanılmak üzere tasarlanmış olup en kısa sürede normal bir tekerlekle değiştirilmelidir. Aracın yol tutuşu stepne kullanımı nedeniyle değişmiş olabilir. Stepne normal bir tekerlekten daha küçüktür. Aracın yerden yüksekliği bundan etkilenir. Yüksek tümseklerle dikkat edin ve aracı otomatik yıkayıcıda yıkamayın. Stepne ön janta takılmışsa aynı anda kar zinciri kullanamazsınız. Dört tekerden çekişli araçlarda arka dingilden çekiş devreden çıkartılabilir. Stepne tamir edilmemelidir. Stepnenin doğru lastik basıncı, lastik basıncı tablosunda belirtilmiştir, Lastikler - hava basıncı (s. 317).

**! ÖNEMLİ**

- Araçta stepne takılıyken asla 80 km/sa. (50 mil/sa.) üstünde bir hızda sürmeyin.
- Araç, birden fazla "Geçici Stepne" tekerleği takılıyken asla sürülmemelidir.

**İlgili bilgiler**

- Tekerleklerin değiştirilmesi - tekerleklerin sökülmesi (s. 322)
- Tekerleklerin değiştirilmesi - takma (s. 324)
- Tekerleklerin değiştirilmesi - stepnenin dışarı alınması\* (s. 322)

- Kriko\* (s. 326)
- Üçgen reflektör (s. 326)
- Tekerlek somunları (s. 320)



## Tekerleklerin değiştirilmesi - stepnenin dışarı alınması\*

Stepne\* artı kriko\* ve tekerlek anahtarı\*, kargo alanında zeminin altında saklanır.

1. Bagaj bölmesi zemininin arka kenarını kaldırınız (veya eklemli bagaj bölmesi zemini olan modellerde, bagaj bölmesi zemini tutamağını tutunuz, kaldırınız ve zeminin arka kısmını ileri doğru hareket ettiriniz).
2. Eşya gözünü\* kaldırıp çıkarın (yalnızca eklemli kargo alanı zemini olan modellerde).
3. Alt zemini kaldırıp çıkarınız (yalnızca eklemli bagaj bölmesi zemini olan modellerde).
4. Sabitleme vidasını sökünüz ve kriko ve diğer aletleri içeren köpük bloğunu kaldırıp çıkarınız.

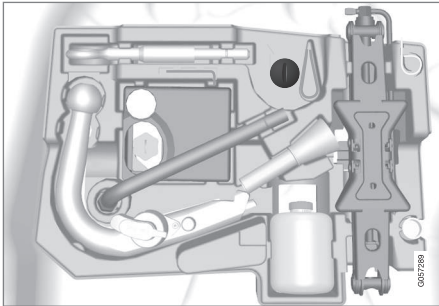

5. Stepneyi uzak uçundan tutunuz, sonra kaldırınız. Stepneyi hafifçe ileri doğru itiniz ve kaldırarak depolama bölgesinden çıkarınız.

### İlgili bilgiler

- Tekerleklerin değiştirilmesi - tekerleklerin sökülmesi (s. 322)
- Tekerleklerin değiştirilmesi - takma (s. 324)
- Kriko\* (s. 326)
- Yedek tekerlek (stepne)\* (s. 321)
- Üçgen reflektör (s. 326)
- Tekerlek somunları (s. 320)

## Tekerleklerin değiştirilmesi - tekerleklerin sökülmesi

Aracın tekerlekleri, örneğin kış lastiklerine veya stepneye değiştirilebilir.

Trafiğin olduğu bir yerde lastik değiştirme durumunda üçgen reflektörü kurunuz. Araç ve kriko\* düz ve sağlam bir zeminde bulunmalıdır.

1. el frenini tatbik ediniz ve araçta otomatik şanzıman varsa geri vitese veya **P** konumuna geçiniz.

### ⚠ UYARI

Krikonun hasarlı olup olmadığına, dişlerin iyice yağlanıp yağlanmadığına ve kirlenme olup olmadığına bakın.

### i DİKKAT

Volvo, kriko etiketi üzerinde gösterilen sadece sorun görülen araç modeline ait kriko\* kullanılmasını önermektedir.

Çıkartma aynı zamanda kaldırma yüksekliğinde belirlenen krikonun maksimum kaldırma kapasitesini de gösterir.

2. Takılacak tekerleği ve aletleri dışarı alın. Eğer bir yedek lastik takılacaksa yedek lastik yerinde içerisinde eldiven ve patlak lastik içi bir plastik torba bulunan bir paket mevcuttur.

3. Yerde kalan tekerleklerin önüne ve arkasına takoz yerleştiriniz. Büyük ağır tahta takozlar veya örneğin büyük taşlar kullanınız.
4. Çelik jantlı araçlarda, çıkartılabilir jant kapakları bulunmaktadır. Tam tekerlek jant kapaklarını asmak ve çekip çıkarmak için sökme aletini kullanın. Jant kapakları alternatif olarak elle de çıkarılabilir.

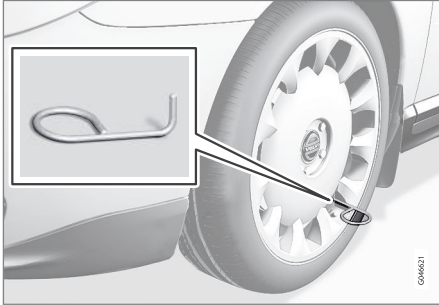

5. Tekerlek anahtarıyla\* çekme halkasını durma konumuna kadar birlikte vidalayın.

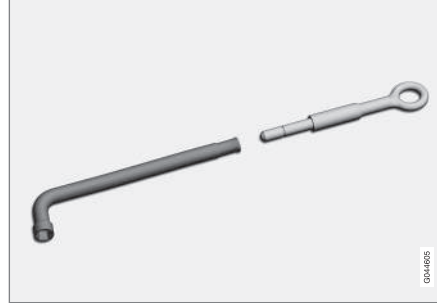

Tekerlek anahtarı ve çekme halkası.

### ! ÖNEMLİ

Çekme halkası, bijon anahtarıyla tüm dişli kısımlarda vidalanmalıdır.

6. Plastik kapakları, uygun aletle tekerlek somunlarından çıkarın.



7. Tekerlek somunlarını tekerlek anahtarıyla saatin aksi yönde ½-1 tur gevşetin.



## UYARI

Yer ile kriko veya aracın kaldırma noktası ile kriko arasına kesinlikle başka bir şey yerleştirilmemelidir.

8. Aracın her iki yanında da ikişer kriko yerleştirme noktası vardır. Krikoyu, gövdesindeki flanş kriko kafasındaki çentiğe gelinceye kadar çevirin.

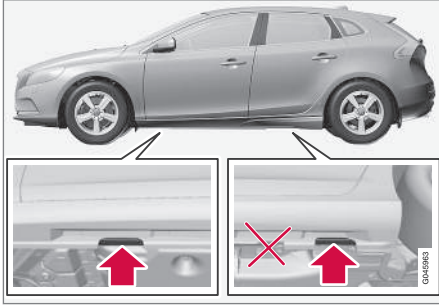

## ÖNEMLİ

Krikonun altındaki zemin sağlam, pürüzsüz ve düz olmalıdır.

9. Otomobili, tekerlek yerden kesilecek şekilde kaldırınız. Bijonları sökünüz ve tekerleği kaldırarak çıkartınız.

## UYARI

Kriko yükseltildiğinde asla aracın altına girmeyin.

Kriko yükseltildiğinde yolcular aracı terk etmemelidir. Bir tekerleğin, trafik olan bir ortamda değiştirilmesi gerekirse yolcuların güvenli bir yerde durması gerekir.

## İlgili bilgiler

- Tekerleklerin değiştirilmesi - takma (s. 324)
- Tekerleklerin değiştirilmesi - stepnenin dışarı alınması\* (s. 322)
- Yedek tekerlek (stepne)\* (s. 321)
- Üçgen reflektör (s. 326)
- Tekerlek somunları (s. 320)

## Tekerleklerin değiştirilmesi - takma

*Tekerlek takma prosedürünün doğru bir şekilde yapılması önemlidir.*

## Takma

## UYARI

Kriko yükseltildiğinde asla aracın altına girmeyin.

Kriko yükseltildiğinde yolcular aracı terk etmemelidir. Bir tekerleğin, trafik olan bir ortamda değiştirilmesi gerekirse yolcuların güvenli bir yerde durması gerekir.

1. Tekerlek ve poyra arasındaki temas noktalarını temizleyiniz.
2. Tekerleği takınız. Tekerlek somunlarını iyice sıkın.

3. Aracı tekerleklerin dönmesini engelleyecek kadar indiriniz.

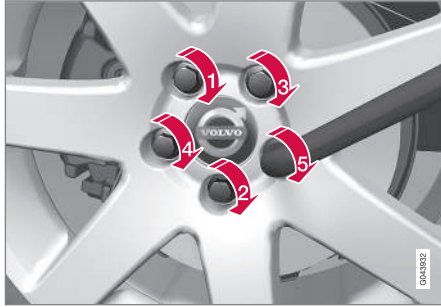

4. Bijon somunlarını saat yönünde sıkınız. Tekerlek somunlarının doğru sıkma torkuyla sıkılması önemlidir. Torku tork anahtarıyla kontrol ediniz.
5. Plastik kapakları tekerlek somunlarına geri takın.

6.

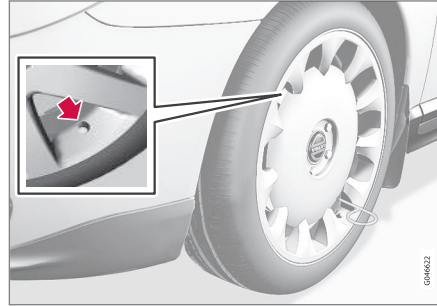

Tüm jant kapaklarını geri takın.

### **i** DİKKAT

Takma işlemi esnasında jant kapağındaki sibop için çıkış, janttaki sibop üzerine konumlandırılmalıdır.

### **Aletlerin kendi yerlerine geri yerleştirilmesi**

Aletleri kullandıktan sonra köpük bloktaki doğru yerlerine geri yerleştirilmeleri gerekir.

Stepne kullanıldıysa patlak tekerlek eldivenlerle birlikte aynı pakette bulunan plastik torbaya koyulabilir. Köpük bloğu yerine geri yerleştirin ve tespit vidasını, eşya gözünün zeminine bastırın.

### **!** ÖNEMLİ

Takımlar ve kriko\* kullanılmadığı zaman, aracın yük alanındaki yerlerinde saklanmalıdır.

### **i** DİKKAT

- Bir lastik şişirildikten sonra, çakıl, kir vb. nedeniyle valfe zarar gelmesini önlemek için her zaman toz kapağını yeniden takın.
- Sadece plastik toz kapakları kullanın. Metal toz kapakları paslanabilir ve sökmeleri zor olabilir.

### **İlgili bilgiler**

- Tekerleklerin değiştirilmesi - stepnenin dışarı alınması\* (s. 322)
- Tekerleklerin değiştirilmesi - tekerleklerin sökülmesi (s. 322)
- Yedek tekerlek (stepne)\* (s. 321)
- Üçgen reflektör (s. 326)
- Tekerlek somunları (s. 320)

\* İsteğe bağlı/aksesuar, daha fazla bilgi için bkz. Giriş.

## Üçgen reflektör

Üçgen reflektör, yoldaki diğer sürücülerin aracın durgun halde olduğuna dair uyararak için kullanılır.

### Saklama ve katlama

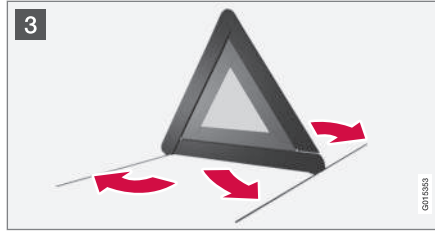
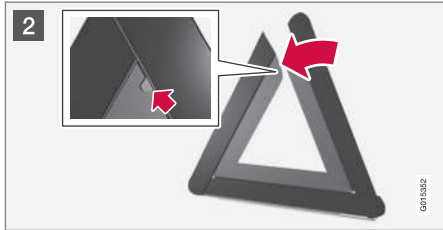
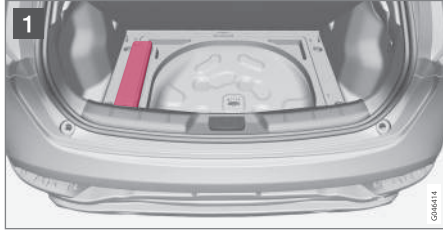

- 1 Zemin kapağını kaldırın (veya eklemli zemine sahip modellerde bagaj bölümünün arka kısmını ileri doğru itin ve daha sonra alt zemini kaldırın) ve üçgen reflektörü çıkarın.
- 2 Üçgen reflektörü kılıfından çıkarın, katlayın ve iki gevşek kenarı takın.
- 3 Üçgen reflektörün destek ayaklarını katlayın.

Üçgen reflektörün kullanılması ile ilgili olarak yönetmeliklere uyun. Üçgen reflektörü, trafikte göre uygun bir yere koyun.

Üçgen reflektör ve kutusunun kullandıktan sonra bagaj bölümünde uygun şekilde bağlandığından emin olun.

### İlgili bilgiler

- Yedek tekerlek (stepne)\* (s. 321)

## Kriko\*

Örneğin tekerlekleri değiştirirken yapıldığı gibi aracı kaldırmak için bir kriko kullanılır.

Orijinal krikoyu sadece stepne takarken veya yaz ve kış lastikleri arasında geçiş yaparken kullanın. Krikonun dişleri her zaman iyice yağlanmalıdır.

### ! ÖNEMLİ

Takımlar ve kriko\* kullanılmadığı zaman, arabanın yük alanındaki yerlerinde saklanmalıdır.

### i DİKKAT

Sıradan bir araç krikosu örneğin patlak sonrası bir lastiğin değiştirilmesi, yaz/kış lastikleri arasında geçiş vs. gibi sadece arada bir kısa süreli kullanım için tasarlanmıştır. Aracı kaldırmak için sadece özgün araç modeline uygun kriko kullanılmalıdır. Araç çok sık kaldırılacaksa veya lastikleri değiştirmek için gerekenden daha uzun süreli kaldırılması gerekiyorsa, garaj krikosunun kullanılması tavsiye edilir. Bu durumda, donanımla birlikte gelen kullanım kılavuzunu izleyin.

### İlgili bilgiler

- Üçgen reflektör (s. 326)
- Acil durum lastik onarımı\* (s. 329)



**İlk yardım çantası\***

İlk yardım çantasında ilk yardım malzemeleri bulunmaktadır.

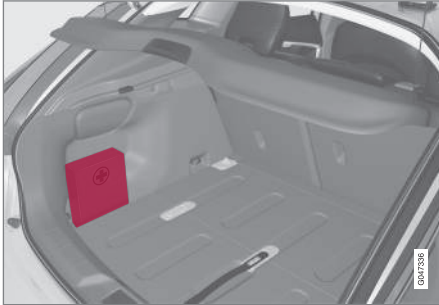

İlk yardım malzemelerini içeren çanta, bagaj bölmesinin sol tarafında yer almaktadır.

**Lastik izleme (TM)\*1**

TM (Tyre Monitor) sistemi, lastiklerde doğru lastik basıncı olup olmadığını belirlemek amacıyla lastik dönüş hızını algılar.

**Sistem açıklaması**

Lastik basıncı çok düşükse lastik çapı ve bunun sonucunda dönüş hızı değiştirilir. Sistem, lastikleri birbiriyle karşılaştırarak, bir ya da daha fazla lastikte çok düşük basınç olup olmadığını belirleyebilir.

Sistem, normal lastik bakımını etkilemez.

**Mesajlar**

Lastik basıncı çok düşükse kombine gösterge panelinde bir gösterge sembolü (U) yanar ve aşağıdaki mesajlardan biri gösterilir:

- Lastik basıncı düşük, ayarlayın ve kalibre edin
- Lastik basınç sistemi Servis gerekli
- Lastik basınç sistemi Şu an kullanılamaz

**! ÖNEMLİ**

TM sisteminde bir arıza oluşursa, kombine gösterge tablosundaki (U) gösterge sembolü yaklaşık 1 dakika yanıp söner, sonra sürekli yanar. Kombine gösterge tablosunda da bir mesaj gösterilir.

**Mesajların silinmesi**

1. Bir lastik basıncı göstergesi ile tüm lastiklerdeki lastik basıncını kontrol edin.
2. Lastiği/lastikleri, sürücü tarafı kapı direği üzerinde (ön ve arka kapılar arasında) bulunan lastik basıncı etiketine uygun olarak doğru basınca kadar şişirin.
3. **MY CAR** altından TM sistemini yeniden kalibre edin.

**i DİKKAT**

Yanlış lastik basıncını önlemek için basınç lastikler soğukken kontrol edilmelidir. "Soğuk lastik" terimi, lastiklerin ortam sıcaklığıyla aynı sıcaklıkta olması demektir (araba kullanıldıktan yaklaşık 3 saat sonra). Birkaç kilometrelik sürüşten sonra lastikler ısınır ve basınç artar.

**! UYARI**

- Yanlış lastik basıncı sürücünün aracın kontrolünü kaybetmesiyle sonuçlanabilecek lastik arızasına yol açabilir.
- Sistem ani bir lastik hasarını önceden gösteremez.

**TM kalibrasyon**

TM sisteminin düzgün çalışması için lastik basıncı için bir referans değeri belirlenmelidir. Bu işlem lastikler her değiştirildiğinde veya

\* Bazı pazarlarda standarttır.



## 09 Tekerlekler ve lastikler



**MY CAR** altında sistemi yeniden kalibre etmek suretiyle lastik basıncı değiştirildiğinde yapılmalıdır.

Örneğin ağır yükte sürerken veya yüksek hızda sürüş için (160 km/sa. (100 mil/sa.) üstünde) lastik basıncının ayarlanması gerekir. Bunun ardından sistemin yeniden kalibre edilmesi gerekir.

### Yeniden kalibrasyon

Ayarlar orta konsol kumandaları kullanılarak yapılabilir, bkz. MY CAR (s. 113).

1. Konağı kapatın.
2. Tüm lastikleri, sürücü tarafı kapı direği üzerinde (ön ve arka kapılar arasında) bulunan lastik basıncı etiketine uygun olarak doğru basınca kadar şişirin ve anahtar konumunu **II** olarak seçin, bkz. Anahtar konumları (s. 79).
3. **MY CAR** menü sistemini açın.
4. **Lastik monitörü** menüsünü seçin.
5. **Last. hava basıncı kalib.** öğesini seçin. Tüm lastiklerdeki lastik basıncının kontrol edildiğini ve ayarlandığını onaylamak için Tamam'a basın. Ardından kalibrasyon başlayacaktır.

6. Aracı çalıştırın ve sürün.
  - > Yeniden kalibrasyon, araç sürülürken yapılır ve herhangi bir zamanda kesilebilir. Yeniden kalibrasyon devam ederken motor kapatılırsa, araç tekrar sürüldüğünde kaldığı yerden başlar. Kalibrasyon tamamlandığında sistem tarafından herhangi bir onay yayınlanmaz.

Yeni referans değeri 1 ila 5. adımlar tekrar yapılabildiği kadar geçerlidir.



### DİKKAT

TM sisteminin her lastik değişiminde ya da lastik basıncı değiştirildiğinde yeniden kalibre edilmesi gerektiğini unutmayın. Yeni referans değerleri kaydedilmezse, sistem düzgün çalışmaz.



### DİKKAT

- Bir lastik şişirildikten sonra, çakıl, kir vb. nedeniyle valfe zarar gelmesini önlemek için her zaman toz kapağını yeniden takın.
- Sadece plastik toz kapakları kullanın. Metal toz kapakları paslanabilir ve sökmesi zor olabilir.

### Sistem ve lastik durumu

Sistemin ve lastiklerin geçerli durumu, orta konsol ekranından kontrol edilebilir.

1. **MY CAR** menü sistemini açın.
2. **Lastik monitörü** menüsünü seçin.
  - > Lastik basınçlarının durumu, bir renk kodu ile gösterilir.

Her lastiğin durumu, aşağıdakilere uygun olarak renk kodludur:

- Tüm yeşil: sistem normal olarak çalışıyor ve tüm lastiklerdeki lastik basıncı önerilen seviyenin biraz üzerinde.
- Sarı tekerlek: ilgili lastiğin basıncı çok fazla düşük.
- Tüm tekerlekler sarı: iki veya daha fazla tekerlek basıncı düşüktür.
- Tüm tekerlekler gri ve mesaj **Lastik basınç sistemi Şu an kullanılamaz:** lastik basınç sistemi geçici olarak devre dışı bırakıldı. Sistemin tekrar etkinleşebilmesi için aracı kısa bir süreliğine 30 km/sa. (20 mil/sa.) üstünde bir hızda sürmek gerekebilir.
- Tüm tekerlekler gri ve **Lastik basınç sistemi Servis gerekli** mesajı: sistemde bir hata oluştu. Bir Volvo bayisine veya atölyesine başvurun.

### İlgili bilgiler

- Lastikler - hava basıncı (s. 317)

**Acil durum lastik onarımı\***

Acil durum patlak onarım kiti, Temporary Mobility Kit (TMK), bir patlak lastiğin hava kaçırmayacak şekilde onarılmasını sağlayıp hava basıncının kontrol edilip ayarlanması için kullanılır.

Acil durum lastik tamir seti bir kompresör ve bir şişe sızdırmazlık sıvısından oluşur. Yapılan işlem geçici bir tamirdir. Sızdırmazlık sıvısı dışıde lastikte patlayan yeri etkin şekilde kapatır.

Acil durum lastik onarım setinin duvarında delikler olan lastikleri yamamak için sınırlı kapasitesi vardır. Büyük kesikleri, çatlakları veya benzer hasarları olan lastiklerde patlak onarım kitini kullanmayın.

**i DİKKAT**

Acil durum lastik tamir kiti, sadece lastik sırtında patlak olan lastiklerin tamir edilmesi amacıyla taşır.

**i DİKKAT**

Geçici acil durum lastik tamiri için kompresör Volvo tarafından test edilmiş ve onaylanmıştır.

**Yer**

Lastik onarım seti kargo alanında, zeminin altındaki köpük bloğun<sup>2</sup> içinde bulunur.

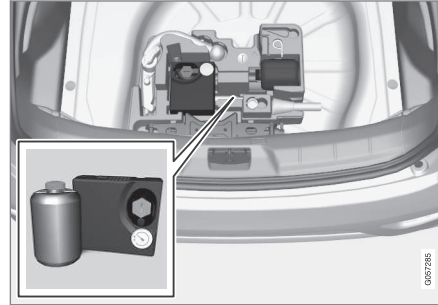

Versiyon 1.

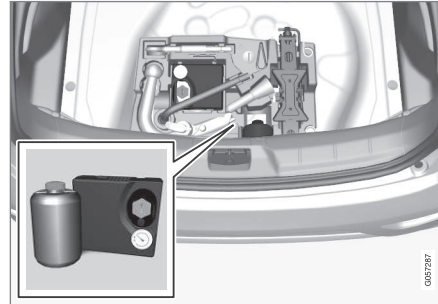

Versiyon 2.

**İlgili bilgiler**

- Acil durum lastik tamir seti\* - çalışması (s. 330)
- Acil durum lastik tamir seti\* - tekrar kontrol (s. 332)
- Acil durum lastik tamir seti\* - genel bakış (s. 330)

<sup>2</sup> Aracın ekipmanlarına bağlı olarak köpük bloğun farklı görünüşleri olabilir.

## Acil durum lastik tamir seti\* - genel bakış

Acil durum lastik tamir setinin bileşen parçalarına genel bakış, Temporary Mobility Kit (TMK).

Parçalar, kargo alanındaki zeminin altında saklanır.

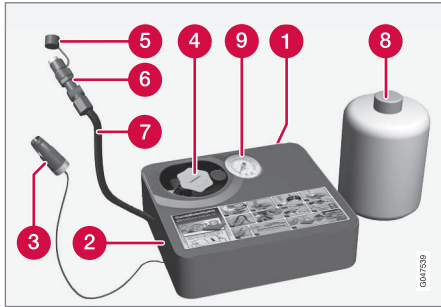

- 1 Etiket, izin verilen maksimum hız
- 2 Anahtar
- 3 Elektrik kablosu
- 4 Bardak tutucusu (portakal renkli kapaklı)
- 5 Koruyucu kapak
- 6 Basınç azaltma valfi
- 7 Hava hortumu

8 Sızdırmazlık sıvısı şişesi

9 Basınç göstergesi

### Sızdırmazlık sıvısı şişesi

Son kullanma tarihi geçmeden önce ve kullanıldıktan sonra sızdırmazlık sıvısı şişesini değiştirin. Çıkarılan şişeyi çevreye tehlikeli atık olarak işleme tabi tutunuz.

### UYARI

Şişede 1.2 Etanol ve doğal kauçuk-lateks bulunmaktadır.

Yutulması tehlikelidir. Cilt ile temas durumunda alerjik reaksiyona yol açabilir.

Deri ve göz temasından sakının.

Çocukların ulaşamayacağı bir yerde saklayın.

### UYARI

Sıvıyla cilt teması durumunda derhal sabun ve bol suyla yıkanmalıdır.

### İlgili bilgiler

- Acil durum lastik onarımı\* (s. 329)

## Acil durum lastik tamir seti\* - çalışması

Bir deliği acil durum lastik tamir seti, Temporary Mobility Kit (TMK) ile onarma.

### Acil durum lastik onarımı

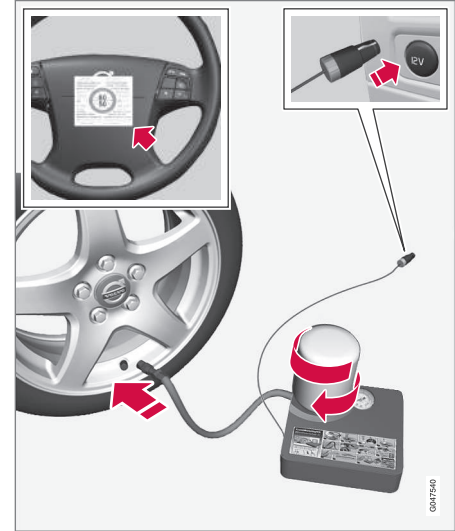

Parçaların işleviyle ilgili daha fazla bilgi için bkz. Acil durum lastik tamir seti\* - genel bakış (s. 330).

1. Lastik trafik olan bir alanda onarılıyorsa üçgen reflektörü kurun ve dörtlü flaşörleri etkinleştirin.  
Patlağın sebebi çivi veya benzer bir nesne ise bunu lastikte bırakın. Deliği kapatmaya yardımcı olur.
2. Maksimum izin verilen hız etiketini (kompresörün bir tarafına takılıdır) çıkarın ve onu direksiyon simidine tutturun. Acil durum lastik onarım kiti kullanıldıktan sonra aracı 80 km/sa. (50 mil/sa.) üstünde bir hızda sürmemeniz gerekir.
3. Anahtarın 0 konumunda olduğunu kontrol edin ve elektrik kablosu ile hava hortumunu dışarı alın.
4. Kompresörden turuncu renkli kapağı çıkarın ve şişeden mantarı gevşetin.

### DİKKAT

Kullanmadan önce şişenin mührünü kaldır-  
mayınız. Şişe döndürüldüğünde mühür  
otomatik olarak açılır.

5. Şişeyi, şişe tutucusunun tabanına vidala-  
yın.  
> Şişe ve şişe tutucusunda, sızdırmazlık  
maddesi kaçacağını yakalamak üzere bir  
ters mandal bulunur. Şişe vidalandı-  
ğında tekrar şişe tutucusundan gevşe-  
tilemez. Şişenin çıkarılması bir serviste  
yapılmalıdır, Volvo, yetkili bir Volvo ser-  
visi önerir.

### UYARI

Sızdırmazlık sıvısı cildi tahriş edebilir.  
Deriye teması halinde, sıvıyı sabun ve suyla  
yıkayın.

### UYARI

Şişeyi açmayın, sızıntıyı önlemek için ters  
mandal ile donatılmıştır.

6. Lastiğin toz kapağını çıkarın.

Hava hortumundaki lastik basıncı indir-  
geme valfinin tamamen vidalandığını kon-  
trol edin ve hava hortumu valfinin bağlan-  
tısını, lastiğin hava valfindeki dişin taba-  
nına vidalayın.

7. Elektrik kablosunu en yakın 12 V sokete  
takıp aracı çalıştırın.

### DİKKAT

Kompresör çalışırken 12 V soketler dışında  
hiçbir soketin kullanılmadığından emin  
olun.

### UYARI

Motor çalışır durumdayken gözetim olmak-  
sızın çocukları araçta bırakmayın.

8. Düğmeyi I konumuna getirerek kompre-  
sörü çalıştırınız.

### UYARI

Kompresör çalışırken kesinlikle lastiğin  
yanında durmayınız. Çatlak veya dengesiz-  
lik görülürse kompresörün hemen kapatıl-  
ması gerekir. Bu koşullar altında, yolculu-  
ğunuza devam edemezsiniz. Yetkili bir las-  
tik merkezi ile temasa geçilmesi tavsiye  
edilir.

### DİKKAT

Kompresör çalıştığında basınç 6 barın üze-  
rine çıkabilir ancak yaklaşık 30 saniye  
sonra düşer.



# 09 Tekerlekler ve lastikler



9. Lastiği 7 dakika içerisinde şişiriniz.

## ÖNEMLİ

Aşırı ısınma riski. Kompresör 10 dakikadan fazla çalıştırılmamalıdır.

10. Basınç göstergesindeki basıncı kontrol etmek için kompresörü kapatınız. Asgari basınç 1,8 bar ve en yüksek basınç 3,5 bardır. (Lastik basıncı çok yüksekse basınç düşürme valfini kullanarak havayı serbest bırakınız.)

## UYARI

Basınç 1,8 barın altındaysa lastikteki delik çok büyüktür. Bu koşullar altında, yolculuğunuza devam edemezsiniz. Yetkili bir lastik merkezi ile temasa geçilmesi tavsiye edilir.

11. Kompresörü kapatın ve elektrik kablosunu fişten çekin.
12. Hava hortumunu, lastiğin hava valfinden ayırıp toz kapağını lastiğe geri takın.
13. Kalan sızdırmazlık sıvısının kaçak yapmasını önlemek için koruyucu kapağı hava hortumuna takın.

14. Sızdırmazlık sıvısının lastiği mühürleyebilmesi için mümkün olan en kısa zamanda aracı en az 3 km mesafede maksimum 80 km/sa. (50 mil/sa.) hızla sürün.

## DİKKAT

İlk birkaç tur sırasında lastik, patlak delikten sızdırmazlık sıvısı fıskırtacaktır.

## UYARI

Aracın kalkışı sırasında kimsenin aracın yakınında olup üzerlerine sızdırmazlık sıvısı sıçramayacağından emin olun. Mesafe en az iki metre olmalıdır.

15. Takip incelemesi:

Hava hortumunu tekrar lastiğin hava valfine bağlayın ve basınç göstergesiyle lastik basıncını kontrol edin, bkz. Acil durum lastik tamir seti\* - tekrar kontrol (s. 332).

## İlgili bilgiler

- Acil durum lastik onarımı\* (s. 329)
- Acil durum lastik tamir seti\* - tekrar kontrol (s. 332)
- Acil durum lastik tamir seti\* - genel bakış (s. 330)

## Acil durum lastik tamir seti\* - tekrar kontrol

*Bir lastik, acil durum lastik tamir seti Temporary Mobility Kit (TMK) ile onarıldığında, yaklaşık 3 kilometre sürüş sonrasında bir kontrol yapılmalıdır.*

## Lastik basıncını kontrol edin

Lastik sızdırmazlık ekipmanını dışarı alın. Kompresör kapatılmış olmalıdır.

1. Lastiğin toz kapağını çıkarın.

Hava hortumunu dışarı alın ve valf bağlantısını, lastiğin hava valfinin dışının tabanına vidalayın.

2. Basınç göstergesindeki lastik basıncı değerini okuyunuz.

- Lastik basıncı 1,3 bar altındaysa lastik sızdırmazlığı yeterince sağlanamamıştır. Yolculuğa devam edilmemelidir. Bir lastik merkezini arayınız.
- Lastik basıncı 1,3 bar'dan yüksekse lastik, sürücü tarafı kapı direğindeki lastik basıncı etiketine göre tanımlanan basınca şişirilmelidir (1 bar = 100 kPa).
- Lastik basıncı çok yüksek olduğunda basınç azaltma valfini kullanarak havasını indiriniz.



3. Lastiğin şişirilmesi gerekiyorsa:

1. Elektrik kablosunu en yakın 12 V sokete takıp aracı çalıştırın.
2. Kompresörü çalıştırın ve lastiği, sürücü tarafı kapı direğindeki lastik basıncı etiketinde tanımlanan basınca şişirin.
3. Kompresörü kapatınız.

4. Lastik sızdırmazlık ekipmanını çıkarın, koruyucu kapağı hava hortumuna takın ve hortumu kutunun içine katlayın.

TMK ünitesini kargo alanına yerleştiriniz.

### UYARI

Şişeyi açmayın, sızıntıyı önlemek için ters mandal ile donatılmıştır.

5. Toz kapağını lastiğe geri takın.

### DİKKAT

- Bir lastik şişirildikten sonra, çakıl, kir vb. nedeniyle valfe zarar gelmesini önlemek için her zaman toz kapağını yeniden takın.
- Sadece plastik toz kapakları kullanın. Metal toz kapakları paslanabilir ve sökmesi zor olabilir.

### DİKKAT

Sızdırmazlık sıvısı şişesi ve hortumun kullanımdan sonra değiştirilmesi gerekir. Volvo bu değişimin yetkili bir Volvo atölyesinde yapılmasını önermektedir.

### UYARI

Lastiklerin basıncını düzenli olarak kontrol edin.

Volvo, hasarlı lastiği değiştirmek/onarılmasını sağlamak için aracın en yakın yetkili Volvo servisine götürülmesini tavsiye eder. Servise lastikte sızdırmazlık sıvısı bulunduğunu bildiriniz.

### UYARI

Acil durum lastik tamir kiti kullanıldıktan sonra aracınızı 80 km/sa. (50 mil/sa.) üstünde bir hızla sürmeyin. Volvo, yamalanmış lastik muayenesi için yetkili bir Volvo servisini ziyaret etmenizi tavsiye eder (maksimum sürüş mesafesi 200 km). Personel lastiğin tamir edilip edilmeyeceğine veya değiştirilmeye gerek olup olmadığına bakar.

### İlgili bilgiler

- Acil durum lastik tamir seti\* - çalışması (s. 330)

### Acil durum patlak lastik onarım setindeki kompresör ile lastiklerin şişirilmesi\*

*Aracın orijinal lastikleri acil durum patlak onarım seti içinde bulunan kompresör kullanarak şişirilebilir.*

1. Kompresör kapatılmış olmalıdır. Anahtarın 0 konumunda olduğundan emin olun ve elektrik kablosu ve hava hortumu dışarı alın.
2. Lastiğin toz kapağını çıkarın ve hava hortumunun valf bağlantısını lastiğin hava valfindeki dişin tabanına vidalayın.
3. Elektrik kablosunu en yakın 12 V sokete takıp aracı çalıştırın.

### UYARI

Egzoz dumanının solunması hayati tehlikeyle sonuçlanabilecek durumlara neden olabilir. Kapalı veya yeterli havalandırmanın olmadığı alanlarda motoru asla çalışır durumda bırakmayın.

### UYARI

Motor çalışır durumdayken gözetim olmaksızın çocukları araçta bırakmayın.

4. Düşmeyi I konumuna getirerek kompresörü çalıştırınız.

\* İsteğe bağlı/aksesuar, daha fazla bilgi için bkz. Giriş.



### ! ÖNEMLİ

Aşırı ısınma riski. Kompresör 10 dakikadan fazla çalıştırılmamalıdır.

5. Lastiği, sürücü tarafı kapı direğindeki lastik basıncı etiketinde tanımlanan basınca şişirin. Lastik basıncı çok yüksek olduğunda basınç azaltma valfini kullanarak havasını indiriniz.
6. Kompresörü kapatınız. Hava hortumunu ve elektrik kablosunu ayırın.
7. Toz kapağını lastiğe geri takın.

### İlgili bilgiler

- Acil durum lastik onarımı\* (s. 329)
- Acil durum lastik tamir seti\* - genel bakış (s. 330)



# 10

BAKIM VE SERVİS

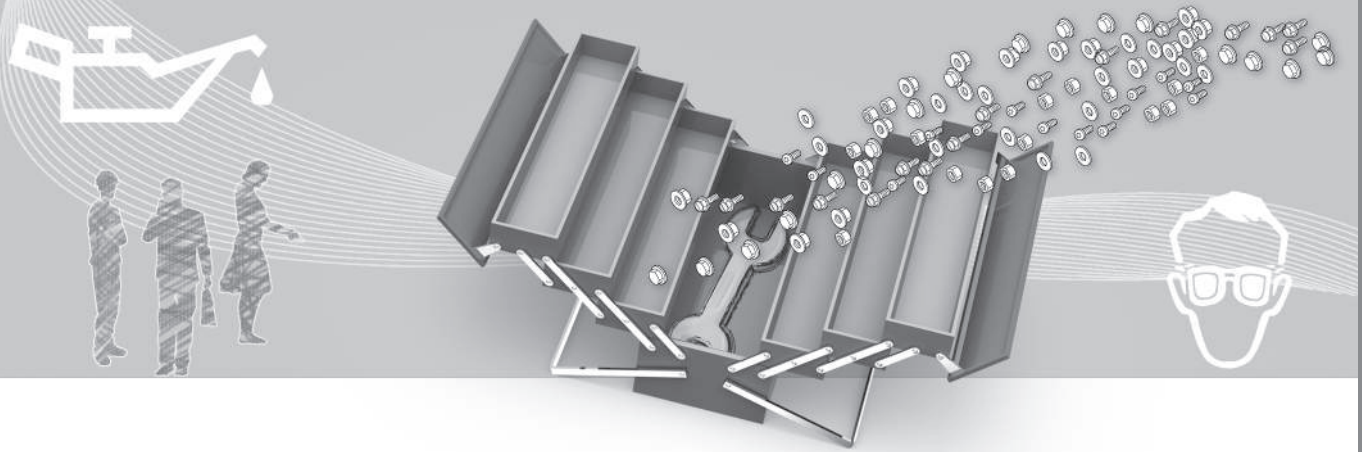



## Volvo Servis Programı

Aracı olabildiğince güvenli ve güvenilir tutmak için, Servis ve Garanti kitapçığında belirtilen Volvo servis programını takip ediniz.

Volvo, servis ve bakım işleri için yetkili bir Volvo servisine başvurmanızı önermektedir. Volvo servisleri, en yüksek kalitede servisi garanti edecek personele, özel aletlere ve servis literatürüne sahiptir.

### ! ÖNEMLİ

Volvo garantisinin geçerli olması için, Servis ve Garanti Belgesindeki talimatlara bakın ve bu talimatları yerine getirin.

## İlgili bilgiler

- Klima kontrol sistemi - arıza tesbiti ve onarım (s. 347)

## Servis ve onarım randevusu alın\*<sup>1</sup>

İnternet bağlantılı aracınızla servis, onarım ve rezervasyon bilgilerinizi doğrudan yönetin.

Bu hizmet <sup>1</sup>, araç içinde doğrudan servis ve atölye ziyareti randevusu almak için uygun bir yol sunar. Araç bilgileri, atölye ziyaretinin hazırlanabilmesi için bayinize gönderilir. Bayi, randevu saatini planlamak için sizinle temasa geçecektir. Bazı pazarlar için, sistem, planlanmış randevu saatinin yaklaştığını size hatırlatır ve zamanı geldiğinde<sup>2</sup> navigasyon sistemi de atölyeye götürmek üzere size rehberlik eder.

## Servis kullanılmadan önce

### Volvo ID ve profilim

- Bir Volvo ID kaydı yapın. Daha fazla bilgi ve bir Volvo ID oluşturma için bkz. Volvo ID (s. 22).
- My Volvo kullanıcı portalında oturum açın, profilinize gidin ve aşağıdakileri yapın:
  1. Aracın profilinize bağlı olup olmadığını kontrol edin.
  2. İletişim bilgilerinizin doğru olup olmadığını kontrol edin.
  3. Servis ve onarım için iletişim kurmak istediğiniz Volvo bayisini seçin.

4. Tercih edilen iletişim kanalını (telefon) seçin. Rezervasyon bilgileri her zaman e.posta yoluyla araca ve size gönderilir.

## Araçtan rezervasyon yapmak için ön koşul

- Rezervasyon bilgisini araçtan göndermek ve araca almak için, araç İnternete bağlı olmalıdır, aracın İnternete nasıl bağlanacağı hakkında bilgi almak için Sensus Infotainment ekine bakın.
- Rezervasyon bilgileri özel telefon aboneliği üzerinden gönderildiğinden, bilgi göndermek isteyip istemediğiniz sorulacaktır. Soru bir kez sorulur ve ardından sınırlı bir süreyle seçilen bağlantı için geçerli olur.
- Servisin çalışması ve sistemin araç ekranı üzerinden iletişimi için uyarılar/açılıp kapanır mesajlar onaylanmalıdır. **MY CAR** kaynağı normal görünümünde **OK/MENU** tuşuna ve ardından **Servis ve onarım** → **Ekran bildirimleri** tuşuna basın.

## Servisin kullanılması

Tüm menülere ve ayarlara **MY CAR**'daki normal görünümünden **OK/MENU** ve ardından **Servis ve onarım**'e basarak suretiyle erişilir.

Servis zamanı geldiğinde ve aracın onarım ihtiyacı olduğu bazı durumlarda, bu, kombine gösterge tablosu (s. 64) içinde ve ekrandaki bir açılır menü aracılığıyla bildirilir.

<sup>1</sup> Belirli pazarlarda geçerlidir.

<sup>2</sup> Sensus Navigation için geçerlidir.

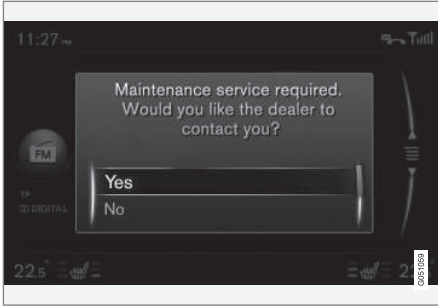

Ekrandaki servis mesajı.

Ekranın açılır menüsündeki cevap seçeneklerinin anlamı:

- **Evet** - Bayinize bir rezervasyon istemi gönderildi, daha sonra bayiniz bir rezervasyon önerisi ile geri dönecek. Kombine gösterge tablosundaki servis lambası ve servis mesajı söndü.
- **Hayır** - Artık ekranda açılır mesaj gösterilmeyecek. Kombine gösterge tablosundaki mesaj duruyor. Bu seçenek seçildikten sonra, aşağıdaki şekilde manüel rezervasyonu arabadan başlatmak mümkündür.
- **Ertele** - Aracın bir sonraki çalıştırılmasında açılır menü gösterilir.

### Servis veya onarım randevusunu manüel olarak alın<sup>1</sup>

1. Orta konsoldaki **MY CAR** düğmesine basın ve **Servis ve onarım** → **Bayi bilgisi** → **Servis veya onarım talep et** öğesini seçin.
  - > Araç verileri otomatik olarak bayinize gönderilir.
2. Bayi, araca bir rezervasyon istemi gönderir.
3. Kabul edin veya yeni bir rezervasyon önerisi isteyin.

Rezervasyon kabul edildikten sonra, rezervasyon bilgileri araçta saklanır, Rezervasyonlarımız bölümüne bakın. Araç, ekran üzerinden hatırlatıcılar vasıtasıyla, rezervasyon hakkında sizinle otomatik olarak iletişim kuracak ve atölye ziyaretine götürmek üzere size rehberlik edecektir.

Atölye ziyareti için My Volvo aracılığıyla da bir rezervasyon yaptırabilirsiniz. My Volvo'dan rezervasyonlara erişim sağlamak için "Rezervasyonlarımız" bölümüne gidin ve "Güncelle" seçeneğini seçin.

### Rezervasyonlarımız<sup>1</sup>

Rezervasyon bilgilerinizi araç ekranında göster. Kabul edin veya yeni bir rezervasyon önerisi isteyin.

- **Servis ve onarım** → **Rezervasyonlarımız** öğesini seçin.

### Bayiyi arayın<sup>1</sup>

Araca bağlı bir Bluetooth® telefon ile bayinizi arayabilirsiniz. Telefon bağlantısı için, Sensus İntertainment ekine bakın.

- **Servis ve onarım** → **Bayi bilgisi** → **Bayiye tel. et** öğesini seçin.

### Navigasyon sistemini kullanarak<sup>1, 2</sup>

Navigasyon sistemine varış yeri veya ara nokta olarak atölyenizi girin.

- **Servis ve onarım** → **Bayi bilgisi** → **Tek hedef ayarla** öğesini seçin.
- **Servis ve onarım** → **Bayi bilgisi** → **Ara hedef olarak ilave et** öğesini seçin.

### Araç verileri gönderiliyor<sup>1</sup>

Araç verileri merkezi Volvo veritabanına gönderilir (bayinize değil), Volvo bayileri araç şasi numarasını (VIN<sup>3</sup>) kullanarak araç bilgilerinizi bu veritabanından alabilir. Numara, aracın servis ve garanti kitapçığında yazılıdır, alternatif olarak ön camın sol alt köşesinin iç tarafında bulunur.

- **Servis ve onarım** → **Araç verilerini gönder** öğesini seçin.

<sup>1</sup> Belirli pazarlarda geçerlidir.

<sup>2</sup> Sensus Navigation için geçerlidir.

<sup>3</sup> Araç Şasi Numarası



### **Rezervasyon bilgileri ve araç verileri**

Aracınızdan bir servis rezervasyonu yapmaya karar verdiğinizde, rezervasyon bilgileri ve araç verileri gönderilecektir. Araç veri bilgisi aşağıdaki bölgelerden bilgileri içermektedir.

- servis gerekliliği
- fonksiyon durumu
- hidrolik seviyesi
- Metre okuması
- Araç Şasi Numarası (VIN<sup>3</sup>)
- Aracın yazılım versiyonu.

### **İlgili bilgiler**

- Volvo ID (s. 22)

---

<sup>3</sup> Araç Şasi Numarası



### Aracı kaldırma

Aracı kaldırırken kriko ya da kaldırma kolları aracın alt gövdesindeki hedeflenen noktalara takılmalıdır.



#### DİKKAT

Volvo, sadece söz konusu araç modeline ait kriko kullanılmasını önermektedir. Volvo tarafından önerilenin dışında başka bir kriko seçildiyse, kullanım için teçhizatla beraber sağlanan talimatları takip edin.

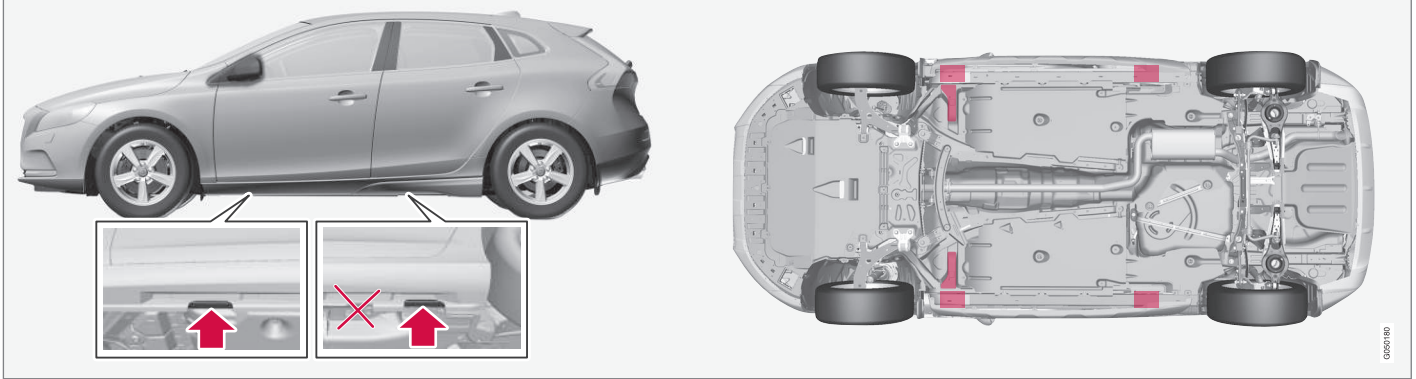

*Krikonun kriko yuvaları (okları) arabaya ve kaldırma noktalarına (kırmızıyla işaretli).*

Araç bir ön atölye krikosu ile kaldırıldıysa, aracın altındaki en ilerdeki iki kaldırma noktasından birine yerleştirilmelidir. Araç bir arka atölye krikosu ile kaldırılırsa, kaldırma noktalarından birinin altına konumlandırılmalıdır.

Atölye krikosunun, araç üzerinden kaymayacak şekilde konumlandırıldığından emin olunuz. Her zaman dingil sehpaları veya benzeri gereçler kullanınız.

Eğer araç iki direkli bir atölye lifti kullanılarak kaldırıldıysa, ön ve arka kaldırma kollarının kaldırma noktalarının altına konumlandırılabilir (kriko yuvaları). Alternatif olarak, önde iç kaldırma noktaları da kullanılabilir.

## İlgili bilgiler

- Tekerleklerin değiştirilmesi - tekerleklerin sökülmesi (s. 322)



## Kaput - açılması ve kapatılması

Kaput, yolcu kabinindeki kolun saat yönünde çevrilmesi ve radyatör ızgarasındaki kilidin sola kaydırılması yoluyla açılabilir.



Kaput açma kolu her zaman sol taraftadır.

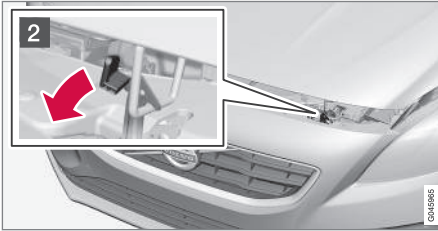

- 1 Kolu saat yönünde yaklaşık 20-25 derece döndürün. Mandal kurtulduğunda bunu duyarsınız.
- 2 Mandalı sola çekiş motor kaputunu açınız. (Mandal kancasının yeri far ile radyatör ızgarasının arasındadır, bkz. resim.)

## UYARI

Motor kapağının düzgün kapanıp kapanmadığını kontrol edin.

### İlgili bilgiler

- Motor bölmesi - kontrol edilmesi (s. 342)
- Motor bölmesi - genel bakış (s. 341)

## Motor bölmesi - genel bakış

Genel görünüm, servisle ilgili birkaç parçayı gösterir.

### Motor kabini

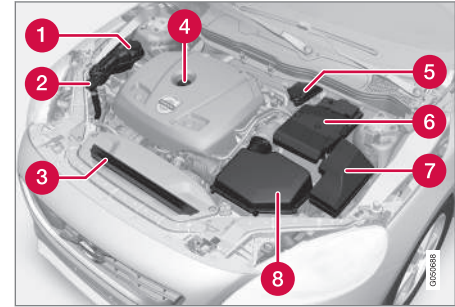

Motor bölmesinin görünüşü motor modeline göre farklılık gösterebilir.

- 1 Soğutma sıvısı genişleme kabı
- 2 Yıkama sıvısının doldurulması
- 3 Radyatör
- 4 Motor yağının doldurulması
- 5 Fren ve debriyaj hidroliği için hazne (sürücü tarafına yerleştirilmiş)
- 6 Akü
- 7 Röle ve sigorta kutusu
- 8 Hava filtresi



## ! UYARI

Ateşleme sisteminde çok yüksek gerilim ve çıkış mevcut. Kontak sistemindeki voltaj çok tehlikelidir. Motor bölmesinde çalışma yapılırken aracın elektrik sistemi her zaman **0** pozisyonunda olmalıdır, bkz. Anahtar konumları -farklı düzeylerdeki fonksiyonlar (s. 80).

Aracın elektrik sistemi **II** anahtar pozisyonundayken veya motor sıcakken kızdırma bujilerine veya ateşleme bobinine dokunmayın.

### İlgili bilgiler

- Kaput - açılması ve kapatılması (s. 341)
- Motor bölmesi - kontrol edilmesi (s. 342)

## Motor bölmesi - kontrol edilmesi

*Bazı yağlar ve hidrolikler düzenli aralıklarla kontrol edilmelidir.*

### Düzenli kontrol

Aşağıdaki yağları ve sıvıları düzenli aralıklarla, mesela yakıt alırken kontrol ediniz:

- Soğutma sıvısı
- Motor yağı
- Yıkama sıvısı

## ! UYARI

Radyatör fanının (motor bölmesinin önüne, radyatörün arkasına yerleştirilmiş) motor kapatıldıktan bir süre sonra başlayabileceğini unutmayın.

Motoru her zaman bir atölyede temizletin, yetkili bir Volvo atölyesi tavsiye edilir. Motor sıcaksa yangın riski mevcuttur.

### İlgili bilgiler

- Kaput - açılması ve kapatılması (s. 341)
- Motor bölmesi - genel bakış (s. 341)
- Soğutma sıvısı - seviyesi (s. 345)
- Motor yağı - kontrol ve doldurma (s. 343)
- Yıkama sıvısı - doldurulması (s. 356)

## Motor yağı - genel

*Önerilen servis aralıklarının uygulanabilmesi için onaylı bir motor yağı kullanılmalıdır.*

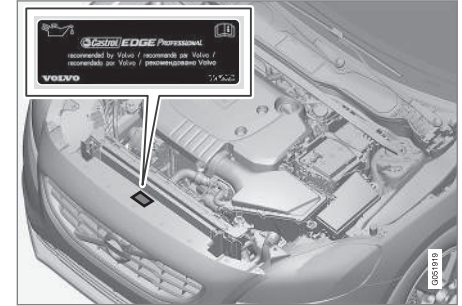

Volvo tavsiyesi:



Zorlu şartlarda sürüş esnasında, bkz. Motor yağı - olumsuz sürüş koşulları (s. 386).







## ! ÖNEMLİ

Motor servis aralıklarının gereklerini yerine getirmek için tüm motorlar fabrikada özele olarak uyarlanmış sentetik motor yağı ile doldurulurlar. Servis ömrü, başlama karakteristiği, yakıt tüketimi ve çevresel etki ile ilgili olarak ya seçimi çok dikkatli bir şekilde yapılmalıdır.

Önerilen servis aralıklarının uygulanabilmesi için onaylı bir motor yağı kullanılmalıdır. Hem doldurmak ve hem de yağ değiştirmek için sadece öngörülen sınıfta bir yağ kullanılmalıdır, aksi takdirde servis ömrü, marş özellikleri, yakıt tüketimi ve çevre koruması olumsuz olarak etkilenir.

Volvo Car Corporation önceden belirlenen sınıf ve viskozite dışındaki bir motor yağı kullanılması halinde tüm garanti yükümlülüklerini reddeder.

Volvo yağ değişimlerinin, yetkili bir Volvo servisinde yürütülmesini önerir.

Volvo düşük/yüksek yağ seviyesi veya düşük yağ basıncı uyarısı için farklı sistemler kullanılmaktadır. Belirli motor modellerinde bir yağ basıncı sensörü vardır, bu durumda kombine gösterge panelinin düşük yağ basıncı uyarı sembolü kullanılır . Diğer varyantlar bir yağ seviye sensörüne sahiptir, sürücü gösterge panelinin uyarı sembolü  ve ekran metni ile uyarıldığında. Belirli varyantlar her iki sisteme de sahiptir. Bu konuda daha fazla bilgi için bir Volvo bayisiyle irtibata geçiniz.

Motor yağını ve yağ filtresini, Servis ve Garanti Belgesi'nde belirtilen aralıklara göre değiştiriniz.

Öngörülen cinsten daha yüksek kalitede bir yağ kullanılmasına izin verilir. Araç zorlu şartlarda kullanılıyorsa, Volvo daha yüksek dereceli bir yağ kullanılmasını önerir; bkz. Motor yağı - olumsuz sürüş koşulları (s. 386).

Dolum kapasiteleri için, bkz. Motor yağı - kalitesi ve hacmi (s. 387).

### İlgili bilgiler

- Motor yağı - kontrol ve doldurma (s. 343)

### Motor yağı - kontrol ve doldurma

*Yağ seviyesi, elektronik yağ seviyesi sensörü ile tespit edilir.*



## 10 Bakım ve servis

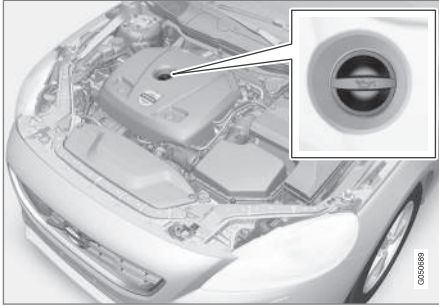

Yakıt dolum borusu<sup>4</sup>.

Bazı durumlarda, servis aralıkları arasında yağın eklenmesi gerekebilir.

Kombine gösterge tablosu ekranında bir mesaj gösterilinceye kadar motor yağı seviyesi ile ilgili herhangi bir işleme gerek yoktur, aşağıdaki şekle bakın.

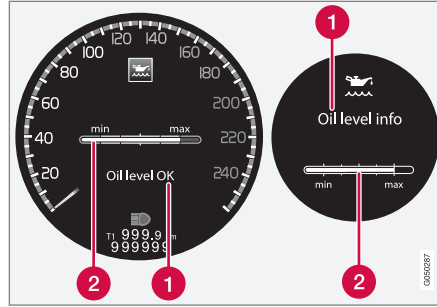

Ekrandaki mesaj ve grafik. Soldaki ekran dijital kombine gösterge tablosunda, sağdaki ise analogda gösterilir.

### 1 Mesaj

### 2 Motor yağı seviyesi

Yağ seviyesi motor kapalıyken başparmak tekerleği olan elektronik yağ seviyesi göstergesini kullanarak kontrol edilir, bkz. güdüme - kombine gösterge tablosu (s. 110).

### UYARI

Yağ servisi gerekli mesajı gösterilirse, bir atölyeyi ziyaret edin - yetkili bir Volvo servisi önerilir. Yağ seviyesi çok yüksek olabilir.

### ÖNEMLİ

Düşük yağ seviyesi ile ilgili bildirim alındığı takdirde, yalnızca belirlenen hacim kadar doldurun, örneğin 0,5 litre.

### DİKKAT

Sistem yağ doldurulduğunda veya boşaltıldığında doğrudan değişikliği algılayamaz. Yağ seviyesi göstergesinin doğru olması için aracın yaklaşık 30 km sürülmüş olması ve motor kapatıldıktan sonra ve düz bir zeminde 5 dakika süreyle hareketsiz olması gerekir.

### UYARI

Yangın tehlikesi nedeniyle sıcak egzoz manifoldunun üzerine yakıt dökmeyin.

<sup>4</sup> Elektronik yağ seviyesi sensörü olan motorlarda seviye çubuğu yoktur.



### Yağ seviyesinin ölçülmesi

Yağ seviyesinin kontrol edilmesi gerekiyorsa, aşağıdaki sıralamada gerçekleştirilmelidir.

1. Anahtarı **II** konumuna getirin; bkz. Anahtar konumları -farklı düzeylerdeki fonksiyonlar (s. 80).
2. Sol taraftaki kumanda kolu anahtarı üzerinde bulunan ayar düğmesini çevirin **Yağ seviyesi**.
  - > Motor yağ seviyesi ile ilgili görüntülenen bilgiyi göreceksiniz.

Menü yönetimi hakkında daha fazla bilgi için, bkz. Menüde gezime - kombine gösterge tablosu (s. 110).

### **i** DİKKAT

Yağ seviyesini ölçmek için doğru koşullar sağlanmıyorsa (motor kapanmasından sonraki süre, aracın eğimi, dış ortam sıcaklığı, vs.) **Kullanılamaz** mesajı görüntülenir. Bu, aracın sisteminde yanlış giden bir şeylerin olduğu anlamına **gelmez**.

### İlgili bilgiler

- Motor yağı - genel (s. 342)
- Anahtar konumları -farklı düzeylerdeki fonksiyonlar (s. 80)

### Soğutma sıvısı - seviyesi

*Soğutma sıvısı içten yanmalı motoru doğru çalışma sıcaklığına soğutur. Motordan soğutma sıvısına aktarılan ısı, yolcu kabinini ısıtmak için kullanılabilir.*

### Seviyenin kontrol edilmesi

Soğutma sıvısı seviyesi, genleşme deposundaki **MIN** ve **MAX** işaretlerinin arasında olmalıdır. Soğutma sistemi yeterince doldurulmazsa aşırı yüksek sıcaklıklar oluşarak motorda hasar riski ortaya çıkarabilir.

### **i** DİKKAT

Motor soğuk olduğunda soğutma suyu seviyesini düzenli olarak kontrol edin.

### Doldurma

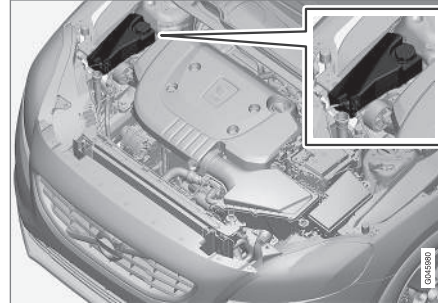

Soğutma sıvısının üzerini doldururken kutusundaki talimatlara uyunuz. Asla sadece suyla

doldurmeyiniz. Çok az veya çok fazla soğutma sıvısı konsantrasyonu, donma tehlikesini artırır.

### **!** UYARI

Soğutma suyu çok sıcak olabilir. Motor çalışma sıcaklığındayken soğutma suyunun ilave edilmesi gerekiyorsa, aşırı basıncı nazik bir şekilde boşaltmak için genleşme deposunun kapağının vidasını sökün.



## ! ÖNEMLİ

- Yüksek klor, klorid ve diğer tuzların içeriği soğutma sisteminde korozyona neden olabilir.
- Volvo tarafından da tavsiye edildiği gibi her zaman anti-korozyon faktörü içeren bir soğutma suyu kullanın.
- Soğutma suyu karışımının %50 su ve %50 soğutma suyu olduğundan emin olun.
- Soğutma suyunu onaylanmış kalitede musluk suyu ile karıştırın. Su kalitesiyle ilgili şüphelerin olduğu durumlarda, Volvo tavsiyelerine uygun bir şekilde hazır-karışık soğutma suyu kullanılır.
- Soğutma suyunu değiştirirken/soğutma sisteminin bileşenlerini değiştirirken, soğutma suyu sistemini onaylanmış kalitede musluk suyu ile temizleyin veya hazır-karışık soğutma suyu ile yıkayın.
- Motor sadece iyi doldurulmuş bir soğutma sistemi ile çalıştırılmalıdır. Aksi halde, yüksek sıcaklıklar silindir kafasında hasar riskiyle (çatlaklar) sonuçlanabilir.

Su kalitesiyle ilgili kapasiteler ve standartlar için; bkz. Soğutma sıvısı - derecesi ve hacmi (s. 389).

## Fren ve debriyaj hidroliği - seviye

Fren ve debriyaj hidroliği seviyesi, haznenin **MIN** ve **MAX** işaretleri arasında olmalıdır.

### Seviyenin kontrol edilmesi

Fren ve debriyaj hidroliğinin ortak bir haznesi vardır. Seviye, haznenin iç tarafında görünen **MIN** ve **MAX** işaretleri arasında olmalıdır. Seviyeyi düzenli olarak kontrol ediniz.

Fren hidroliğini, her iki yılda bir veya düzenli her iki servis aralığında bir değiştiriniz.

Hidrolik, sert ve sık fren yapılmasını gerektiren dağlık veya yüksek nem oranı olan tropik bölgelerde kullanılan otomobillerde her yıl değiştirilmelidir.

Kapasiteler ve önerilen fren hidroliği kalitesi için bkz. Fren hidroliği - kalitesi ve hacmi (s. 391).

## ! UYARI

Fren hidroliği, fren hidrolik deposundaki **MIN** seviyenin altındaysa, fren hidroliği ilave etmeden aracınızı daha fazla sürmeyin. Volvo, fren hidrolik kaybının nedeninin yetkili bir Volvo servisi tarafından araştırılmasını tavsiye eder.

## Doldurma

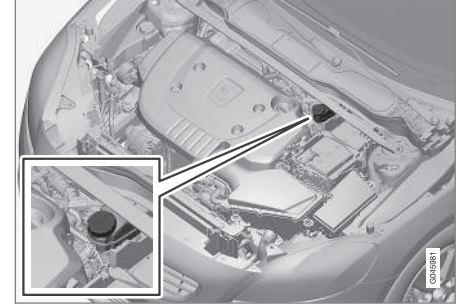

Hidrolik haznesi sürücü tarafındadır.

Hazne kapağını açınız ve hidrolik doldurunuz. Seviye deponun içerisinde yer alan **MIN** ve **MAX** işaretleri arasında olmalıdır.

## ! ÖNEMLİ

Kapağı yerine takmayı unutmayın.



## Klima kontrol sistemi - arıza tesbiti ve onarım

Klima sisteminin bakımı ve onarımı sadece yetkili bir servis tarafından yapılmalıdır.

### Sorun tesbiti ve onarım

Klima sistemi floresan izleme öğeleri içerir. Kaçak tespit çalışmalarında ultraviyole ışık kullanılmalıdır.

Volvo, yetkili bir Volvo servisini aramanızı tavsiye eder.

### UYARI

Klima sisteminde basınçlı soğutucu gaz R134a bulunur. Bu sistemin sadece yetkili bir servis tarafından bakımı ve onarımı yapılmalıdır.

### İlgili bilgiler

- Volvo Servis Programı (s. 336)

## Lamba değişimi - genel

Ampuller için lamba değiştirme işlemi uygulanabilir. LED ve Xenon lambaları değiştirirken lütfen bir atölyeye başvurun.

Ampullerin özellikleri belirlenmiştir (s. 353). Aşağıdaki liste, LED<sup>5</sup> lambaları gibi uzmanlık gerektiren veya başka herhangi bir nedenden ötürü servis<sup>6</sup> haricinde değiştirilmesi uygun olmayan ampullerin ve diğer ışık kaynaklarının yerlerini içermektedir:

- Aktif xenon farlar - ABL (xenon lambalar)
- pozisyon lambaları, ön<sup>7</sup>
- gündüz yanan farlar<sup>7</sup>
- yan sinyal lambaları, kapı aynaları<sup>7</sup>
- yaklaşma aydınlatması, kapı aynaları
- iç mekan ve kargo alanı aydınlatması
- torpido gözü aydınlatması
- Pozisyon lambaları, arka
- yan işaret lambaları, arka
- arka cam üzerinde fren lambası
- plaka lambası.

### UYARI

Xenon far donanımlı araçlarda, Xenon lambalarının değişimi bir atölyede yapılmalıdır - yetkili bir Volvo atölyesi önerilir. Far bir yüksek voltaj ünitesi ile donatıldığından Xenon lambaları ile çalışmak aşırı dikkat gerektirir.

### UYARI

Lambalar değiştirilirken aracın elektrik sistemi **0** anahtar konumunda olmalıdır, bkz. Anahtar konumları -farklı düzeylerdeki fonksiyonlar (s. 80).

### ÖNEMLİ

Lambaların cam kısmına asla parmaklarınızı değdirmeyin. Parmaklarınızdaki gres yağı ısıyla buharlaşır, reflektörü kaplar ve ardından hasara yol açar.

### DİKKAT

Arızalı bir lambanın değiştirilmesinin ardından bir hata mesajı görüntülenmeye devam ediyorsa yetkili bir Volvo atölyesini ziyaret etmenizi öneririz.

<sup>5</sup> LED (Light Emitting Diode)

<sup>6</sup> Yetkili Volvo servisi tavsiye edilir.

<sup>7</sup> Bazı değişkenler



## ⓘ DİKKAT

Ön farlar ve arka lambalar gibi dış aydınlatma lambalarının, cam iç tarafları üzerinde geçici bir süre buğulanma olabilir. Bu normaldir, tüm dış aydınlatma buna dayanacak şekilde tasarlanmıştır. Buğulanma, lamba belli bir süre açık tutulduğunda, normal bir şekilde lamba mahfazasından dışarı çıkarılır.

## İlgili bilgiler

- Lambalar - teknik özellikler (s. 353)
- Lamba değişimi - ön lambaların yeri (s. 348)
- Lamba değiştirme - arka lambaların yeri (s. 351)
- Lambanın değiştirilmesi - makyaj aynası aydınlatması (s. 353)

## Lamba değişimi - ön lambaların yeri

Genel bakışta, öndeki lambaların yeri gösterilmektedir.

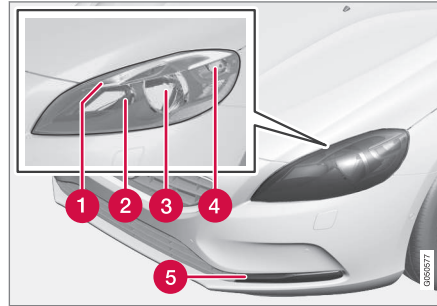

- 1 Pozisyon lambaları (s. 351) (Xenon farlardaki LED)
- 2 Xenon farlı uzun huzme (s. 350) / Xenon farlı ekstra uzun huzme (s. 350)
- 3 Halojen farlı kısa huzme (s. 349) / Xenon farlı xenon lambalar (s. 347)
- 4 Sinyal (s. 350)
- 5 Gündüz yakılan lambalar (s. 351) (modele bağlı olarak LED\* veya ampul)

## İlgili bilgiler

- Lamba değişimi - genel (s. 347)
- Lambalar - teknik özellikler (s. 353)

## Lambanın değiştirilmesi - farlar

Tüm far ampulleri motor bölgesinden değiştirilir. Önce tüm farı gevşetin ve sökün.

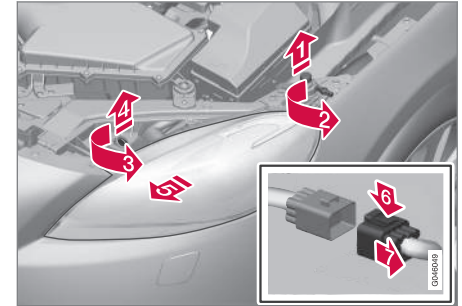

- 1 1 Kaput tutucuyu yukarı kaldırınız.
- 2 2 T30 boyutlu bir Torx aleti vidayı gevşetin.
- 3 3 Kilit pimini saatin aksi yönünde döndürünüz.  
4 4 Kilit pimini dışarı çıkarınız.
- 4 5 Farı, eğerek ve çekerek gevşetin.



## ÖNEMLİ

Parçalara zarar vermemek için, farı dikkatli kaldırın.



5. **1** Tırnağı aşağı bastırınız.

**2** Konektör fişini çekiniz.

Ön farı lensi çizmeyecek yumuşak bir yüzeyin üzerine koyunuz.

### ! ÖNEMLİ

Elektrik kablosunu çekmeyiniz sadece konektörden çekiniz.

6. İlgili ampulü talimattaki gibi değiştiriniz.

Farlar yakmadan veya anahtar konumuna değiştirmeden önce ön far yerine takılmalı ve kontak doğru şekilde takılmalıdır.

### İlgili bilgiler

- Lamba değişimi - genel (s. 347)
- Lamba değişimi - ön lambaların yeri (s. 348)
- Lamba değiştirme - ana/kısa far ampullerinin kapağı (s. 349)
- Lambalar - teknik özellikler (s. 353)

### Lamba değiştirme - ana/kısa far ampullerinin kapağı

Ana/kısa far ampullerine farın büyük kapağı çıkarılarak ulaşılır.

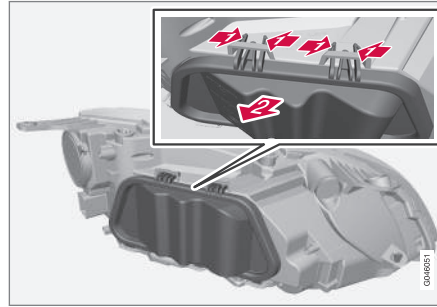

1. **1** Kancaları birlikte bastırınız.

**2** Kapağı açılı kaldırınız.

2. İlgili ampulü talimattaki gibi değiştiriniz.

### İlgili bilgiler

- Lambanın değiştirilmesi - farlar (s. 348)
- Lambanın değiştirilmesi - kısa far (s. 349)
- Lambanın değiştirilmesi - uzun far (s. 350)
- Lambanın değiştirilmesi - ilave uzun far (s. 350)

### Lambanın değiştirilmesi - kısa far

Kısa far ampulü, farın büyük kapağının içine takılmıştır.

### i DİKKAT

Halojen farlara sahip araçlar için geçerlidir.

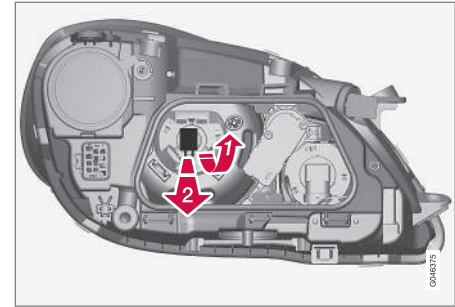

1. farı (s. 348) çıkarın.

2. kapağı (s. 349) çıkarın.

3. **1** Ampul duyunu serbest kalıncaya kadar yukarı doğru bastırın.

**2** Ampul duyunu dışarı çıkarınız.

4. Ampulü değiştiriniz ve parçaları ters sırayla yerlerine yerleştiriniz.

### İlgili bilgiler

- Lambalar - teknik özellikler (s. 353)



## 10 Bakım ve servis

### Lambanın değiştirilmesi - uzun far

Uzun far ampulü, farın büyük kapağının içine takılmıştır.

#### **i** DİKKAT

Halojen farlara sahip araçlar için geçerlidir.

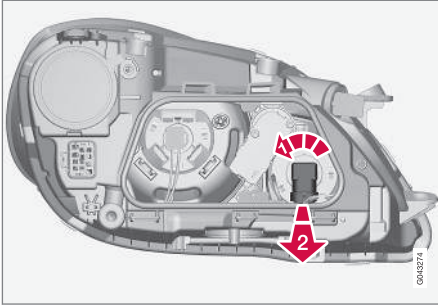

1. farı (s. 348) çıkarın.
  2. kapağı (s. 349) çıkarın.
  3. **1** Ampul duyunu saat yönünün tersine döndürünüz.
  4. **2** Ampul duyunu dışarı çıkarınız.
4. Ampulü değiştiriniz ve parçaları ters sırayla yerlerine yerleştiriniz.

#### İlgili bilgiler

- Lambalar - teknik özellikler (s. 353)

### Lambanın değiştirilmesi - ilave uzun far

İlave uzun far ampulü, farın büyük kapağının içine takılmıştır.

#### **i** DİKKAT

Xenon farlı\* araçlar için geçerlidir.

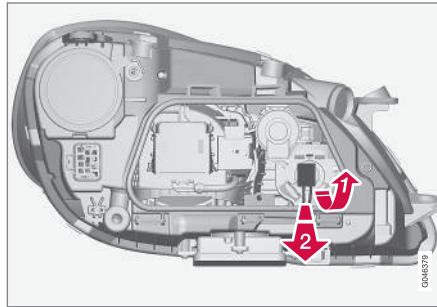

1. farı (s. 348) çıkarın.
  2. kapağı (s. 349) çıkarın.
  3. **1** Ampul duyunu ayrılincaya kadar yukarı doğru bastırın.
  4. **2** Ampul duyunu dışarı çıkarınız.
4. Ampulü değiştiriniz ve parçaları ters sırayla yerlerine yerleştiriniz.

#### İlgili bilgiler

- Lambalar - teknik özellikler (s. 353)

### Lambanın değiştirilmesi - sinyal lambaları, ön

Sinyal lambası ampulü, farın küçük kapağının içine takılmıştır.

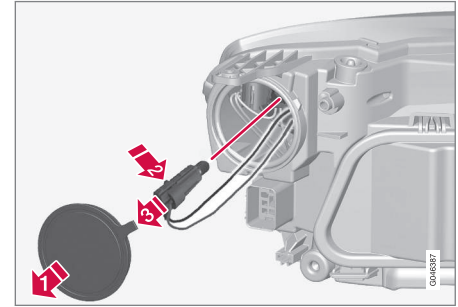

1. farı (s. 348) çıkarın.
  2. **1** Kapağı açınız.
  3. **2** Tırnağı içeri itiniz.
  4. **3** Ampul duyunu dışarı çıkarınız.
4. Ampulü değiştiriniz ve parçaları ters sırayla yerlerine yerleştiriniz.

#### İlgili bilgiler

- Lambalar - teknik özellikler (s. 353)





## Lamba değişimi - pozisyon lambaları, ön

Pozisyon lambasının ampul tutucusu, farın yanında yer almaktadır.

### **DİKKAT**

Xenon farlı\* araçlar LED lambaları ile donatılmış olduğundan bunlar için geçerli değildir.

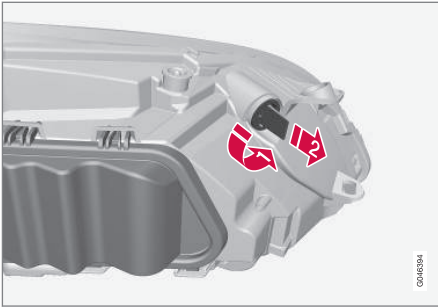

1. farı (s. 348) çıkarın.
2. **1** Ampul duyunu saat yönünün tersine döndürünüz.
2. **2** Ampul duyunu dışarı çıkarınız.
3. Ampulü değiştiriniz ve parçaları ters sırayla yerlerine yerleştiriniz.

### İlgili bilgiler

- Lambalar - teknik özellikler (s. 353)

## Lambanın değiştirilmesi - gündüz yanan farlar

Gündüz yanan farlara ait ampul, tampon kapağının içine takılmıştır.

### **DİKKAT**

Yalnızca ampullü gündüz yakılan lambalar için geçerlidir.

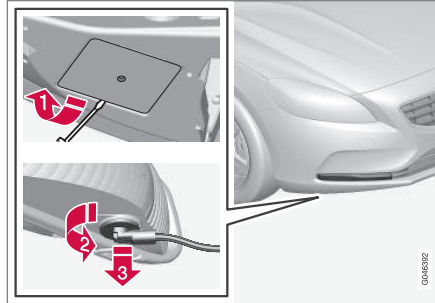

1. **1** Kapağı açınız.
2. **2** Ampul duyunu saat yönünün tersine döndürünüz.
3. **3** Ampul duyunu dışarı çıkarınız.
3. Ampulü değiştiriniz ve parçaları ters sırayla yerlerine yerleştiriniz.

### İlgili bilgiler

- Lambalar - teknik özellikler (s. 353)

## Lamba değiştirme - arka lambaların yeri

Genel bakışta, arkadaki lambaların yeri gösterilmektedir.

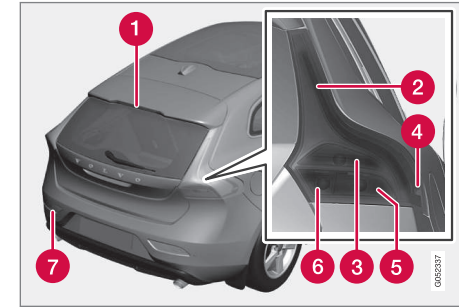

1. Fren lambası (LED)
2. Pozisyon lambaları (LED)
3. Fren lambası (s. 352)
4. Yan işaret lambaları (LED)
5. Sinyal (s. 352)
6. Geri vites lambası (s. 352)
7. Sis lambası (sürücü tarafı) (s. 352)

### İlgili bilgiler

- Lamba değişimi - genel (s. 347)
- Lambalar - teknik özellikler (s. 353)



## Lambanın değiştirilmesi - arka sinyal lambaları, fren lambaları ve geri vites lambası

Arka sinyal lambaları, fren lambaları ve geri vites lambalarının ampulleri, kargo alanının içinden değiştirilir.

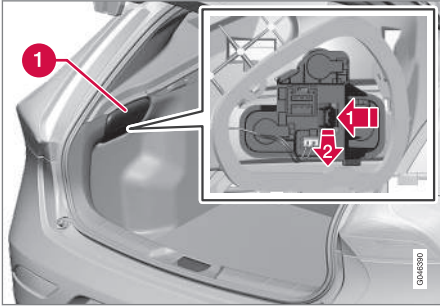

1. Kusurlu ampul ile aynı taraftan iç döşemedeki kapağı (1) kaldırın.
2. Tırnağı yanlarından bastırınız.  
 Ampul duyunu dışarı çıkarınız.
3. Yanmış ampülü bastırıp saatin aksi yönünde döndürerek çıkartın.
4. Ampülü değiştiriniz ve parçaları ters sırayla yerlerine yerleştiriniz.

## İlgili bilgiler

- Lamba değiştirme - arka lambaların yeri (s. 351)
- Lambalar - teknik özellikler (s. 353)

## Lambanın değiştirilmesi - arka sis lambası

Arka sis lambasının ampülü, tamponun ampul tutucusuna takılır.

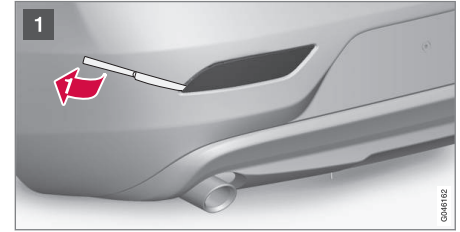



- 1 Bir yemek bıçağı gibi keskin olmayan, bıçak benzeri bir nesneyi üçgenin içine (yaklaşık 20 mm) sokun.

➡ Çıkıntı serbest kalana kadar dikkatle zorlayarak açın.

### ! ÖNEMLİ

Parçalara zarar vermemek için dikkatli olun.

- 2 ➡ Ampul duyunu saat yönünün tersine döndürünüz.
- ➡ Ampul duyunu dışarı çıkarınız.
3. Ampulü değiştiriniz ve parçaları ters sırayla yerlerine yerleştiriniz.

### İlgili bilgiler

- Lambalar - teknik özellikler (s. 353)

### Lambanın değiştirilmesi - makyaj aynası aydınlatması

Makyaj aynası lambaları, lamba lensinin içine takılmıştır.

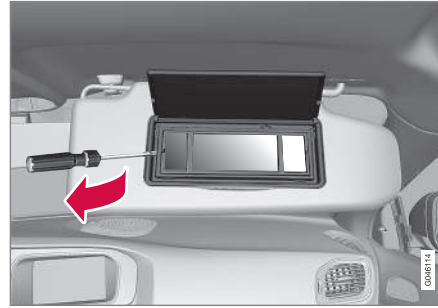

- Far merceğinin altına bir tornavida yerleştirip kenarındaki kulaktan nazikçe kaldırın.
- Lamba lenslerini dikkatlice ayırın ve kenara kaldırın.
- Kargaburunlu pense kullanarak ampulü doğruca yan tarafa çekin. Penselerle çok sert sıkmayın. Diğer türlü ampul camı kırılabilir.
- Ampulü değiştiriniz ve parçaları ters sırayla yerlerine yerleştiriniz.

### İlgili bilgiler

- Lambalar - teknik özellikler (s. 353)

### Lambalar - teknik özellikler

Teknik özellikler ampuller için geçerlidir. LED ve Xenon lambaları değiştirirken lütfen bir atölyeye başvurun.

| Aydınlatma                                       | [W] <sup>A</sup> | Type     |
|--|------------------|----------|
| Kısa far <sup>B</sup>                            | 55               | H7 LL    |
| Uzun far <sup>B</sup>                            | 65               | H9       |
| Ek uzun far <sup>C</sup>                         | 55               | H7 LL    |
| Ön sinyal lambaları                              | 21               | HY21W    |
| Pozisyon lambaları, ön <sup>B</sup>              | 5                | W5W LL   |
| Gündüz yakılan lambalar <sup>D</sup>             | 19               | PW19W    |
| Yan sinyal lambaları, kapı aynaları <sup>D</sup> | 5                | WY5W LL  |
| Sinyal lambaları, arka                           | 21               | PY21W LL |
| Fren lambası                                     | 21               | P21W LL  |
| Geri vites lambası                               | 21               | P21W LL  |



| Aydınlatma                 | [W] <sup>A</sup> | Type             |
|----------------------------|------------------|------------------|
| Arka sis lambaları         | 21               | H21W LL          |
| Makyaj aynası aydınlatması | 1,2              | T5 Soket W2x4,6d |

- A Watt  
B Halojen ön farlı araçlar  
C Xenon ön farlı araçlar  
D Bazı değişkenler

## İlgili bilgiler

- Lamba değişimi - genel (s. 347)
- Lamba değişimi - ön lambaların yeri (s. 348)
- Lamba değiştirme - arka lambaların yeri (s. 351)
- Lambanın değiştirilmesi - makyaj aynası aydınlatması (s. 353)

## Silecek lastikleri

*Silecek lastikleri, ön ve arka camdaki suyu süpürür. Yıkama sıvısıyla birlikte, camları temizler ve sürüş için gerekli görüşü sağlarlar.*

*Ön cam silecek lastikleri, değiştirilecekleri zaman servis pozisyonunda olmalıdır.*

## Servis konumu



*Silecek lastikleri servis konumu.*

Silecek lastiklerini değiştirmek, temizlemek veya kaldırmanın (örneğin ön camdan buzu temizlemek için) mümkün olabilmesi için silecek lastiklerinin servis konumunda olması gereklidir.

## ! ÖNEMLİ

Silecek lastiklerini servis konumuna getirmeden önce, donmadıklarından emin olun.

1. Uzaktan kumanda anahtarını kontağa<sup>8</sup> yerleştirin ve **START/STOP ENGINE** düğmesine kısaca basarak aracın elektrik sistemini anahtar konumuna I ayarlayın. Anahtar konumlarıyla ilgili ayrıntılı bilgi için, bkz. Anahtar konumları -farklı düzeylerdeki fonksiyonlar (s. 80).
2. Aracın elektrik sistemini anahtar konumuna **0** ayarlamak için **START/STOP ENGINE** düğmesine yeniden kısaca basınız.
3. 3 saniye içinde kumanda kolunun anahtarını yukarı hareket ettiriniz ve bu konumda yaklaşık 1 saniye tutunuz.
  - > Ardından silecekler yukarıya doğru hareket eder.

Aracın elektrik sistemini anahtar konumuna I ayarlamak için **START/STOP ENGINE** düğmesine kısaca bastığınız zaman (veya araç çalıştırıldığında) silecekler başlangıç konumlarına geri döner.

## ! ÖNEMLİ

Servis konumundaki silecek kolları ön camdan yukarıya katlanmışsa, silecekleri yeniden etkinleştirmeden önce ön cam üzerinde tekrar aşağı katlanmaları gerekir. Bu, kaportanın boyasının çizilmesini önlemek için yapılır.

<sup>8</sup> Anahtarsız çalıştırma ve kilitleme sistemi olan araçlarda gerekli değildir.



## Silecek lastiklerinin değiştirilmesi

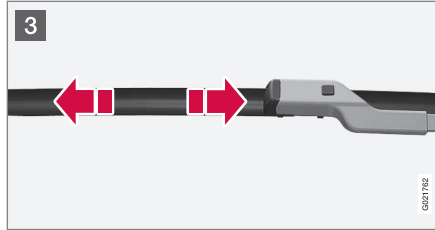
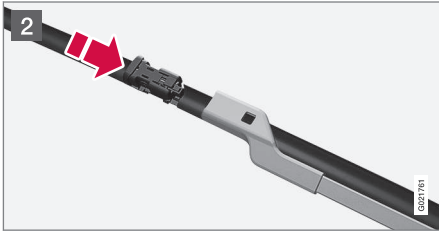
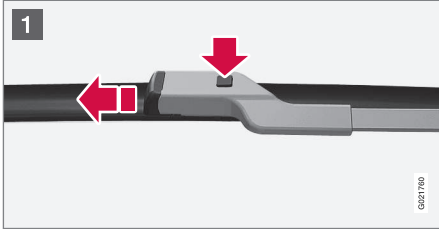

- 1 Servis konumundayken silecek kolunu yukarı kaldırınız. Silecek lastiği bağlama elemanındaki düğmeye bastırınız ve silecek koluna paralel yönde dümdüz çekiniz.
- 2 "Tık" sesi duyulana kadar yeni silecek lastiğini yerine sürünüz.
- 3 Lastiğin sıkıca oturduğunu kontrol ediniz.
4. Silecek kolunu ön cama doğru geri indiriniz.

Araçın elektrik sistemini anahtar konumuna I ayarlamak için **START/STOP ENGINE** düğmesine kısaca bastığınız zaman (veya araç çalıştırıldığında) silecekler servis konumundan başlangıç konumlarına geri döner.

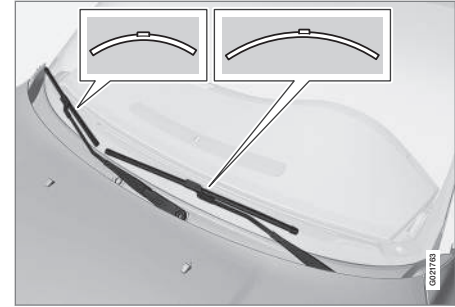

### **DİKKAT**

Silecek lastikleri farklı uzunluktadır. Sürücü tarafındaki silecek lastiği yolcu tarafından daha uzundur.

### **UYARI**

Araç bir Pedestrian Airbag hava yastığı ile donatıldığından, Volvo orijinal silecek kollarının orijinal parça olmasını ve yalnızca orijinal parçalarının kullanılmasını önerir.



## Silecek lastiklerinin değiştirilmesi, arka cam

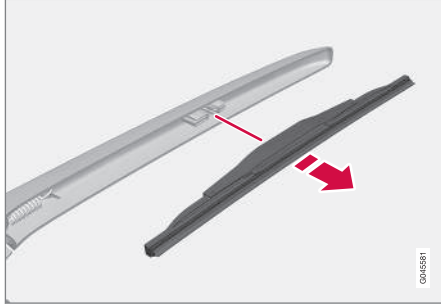

1. Silecek kolunu dışarı katlayınız.
2. Lastiğin iç kısmını (okun gösterdiği yerden) yakalayın.
3. Lastiğin uç konumunu silecek koluna karşı lastiği daha kolay çıkartmak amacıyla bir levye olarak kullanmak için saatin aksi yönde çevirin.
4. Yeni silecek lastiğini yerine yerleştiriniz. Sıkıca oturduğundan emin olunuz.
5. Silecek kolunu indiriniz.

## Temizleme

Silecek lastikleri ve ön camın temizlenmesi için, bkz. Araç yıkama (s. 371).

## ! ÖNEMLİ

Silecek lastiklerini düzenli olarak kontrol edin. Bakımın ihmal edilmesi silecek lastiklerinin ömrünü kısaltır.

## İlgili bilgiler

- Yıkama sıvısı - doldurulması (s. 356)

## Yıkama sıvısı - doldurulması

Yıkama sıvısı, farları ve camları temizlemek için kullanılır. Hava sıcaklığı donma noktasının altında olduğunda antifiriz cam yıkama sıvısı kullanılmalıdır.

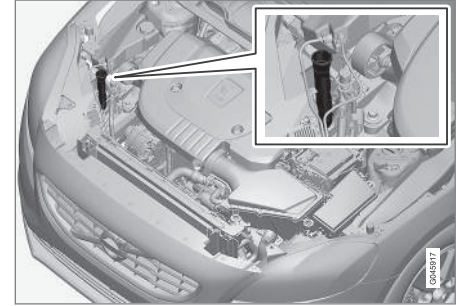

Yıkama sıvısı mavi kapağı açarak eklenir.

Ön cam ve far yıkayıcıları ortak bir depoya paylaşırlar.

## i DİKKAT

Haznede yaklaşık 1 litre yıkama sıvısı kaldığında kombine gösterge tablosunda  sembolü ile birlikte yıkama sıvısını doldurma mesajı gösterilecektir.

**Önceden belirlenmiş kalite:** Volvo tarafından önerilen yıkama sıvısı - soğuk havalarda ve donma noktasının altında donma koruması ile.



### ! ÖNEMLİ

Seyreltme çalışmasında için, Volvo orijinal yıkama sıvısı veya pH değeri 6 ve 8 arasında olan bir dengini kullanın (örneğin 1:1 nötr su).

### ! ÖNEMLİ

Pompa, hazne ve hortumların donmasını önlemek için, sıcaklık donma seviyesinin altına indiğinde, yıkama sıvısını antifrizle birlikte kullanın.

#### Hacim:

- Far yıkayıcısı **olan** araçlar: 5,5 litre.
- Far yıkayıcısı **olmayan** araçlar: 3,2 litre.

#### İlgili bilgiler

- Silecek lastikleri (s. 354)
- Silecekler ve yıkayıcılar (s. 102)

### Marş motoru aküsü - genel

Marş aküsü, marş motorunu ve araçtaki diğer elektrikli donanımları çalıştırmak için kullanılır.

Marş aküsü klasik 12 V'lük bir aküdür.

Akünün ömrü ve fonksiyonu, marş sayısı, boşalma, sürüş tarzı, sürüş koşulları, iklim koşulları gibi faktörlerden etkilenir.

- Motor çalışır durumdayken akü bağlantısını ayırmayınız.
- Aküye giden tüm kabloların doğru bağlandığını ve düzgün sıkıldığını kontrol ediniz.

Aşağıdaki tablo marş aküsü teknik özelliklerini göstermektedir.

|   |  |
|---|--|
| Voltaj (V)  | 12   |
| Soğuk marş kapasitesi <sup>A</sup> - CCA <sup>B</sup> (A) | 720 <sup>C</sup><br>760 <sup>D</sup> veya 800 <sup>D</sup> |

|                    |   |
|--------------------|---|
| Boyut , LxBxH (mm) | 278x175x190 <sup>C</sup><br>278x175x190 <sup>D</sup> veya<br>315x175x190 <sup>D</sup> |
| Kapasite (Ah)      | 70 <sup>C</sup><br>70 <sup>D</sup> veya 80 <sup>D</sup>                               |

A EN standardına göre.

B Soğuk Marş Amperi.

C Düz şanzıman.

D Otomatik şanzıman. Teknik özellikleri model sürümüne bağlıdır.

### ! ÖNEMLİ

Marş aküsü değiştirilirken, Start/Stop fonksiyonlu arabalara, uygun türde bir akü takılmalıdır, düz şanzımanlı arabalara EFB<sup>9</sup> ve otomatik şanzımanlı arabalara AGM<sup>10</sup> takılmalıdır.

Destek aküsü değiştirilirken, AGM tipi bir akü takılmalıdır.

### ! ÖNEMLİ

Marş aküsü değiştirilecekse, eski aküyü aynı soğuk çalışma kapasitesine ve orijinal aküyle aynı tipteki bir aküyle değiştirdiğinizden emin olun (akünün üzerindeki etikete bakın).

<sup>9</sup> Enhanced Flooded Battery.

<sup>10</sup> Absorbed Glass Mat.



# 10 Bakım ve servis



## DİKKAT

- Akü kutusunun boyutu orijinal akü boyutları ile tutarlı olmalıdır.
- Akünün yüksekliği boyut bağlı olarak farklıdır.

## UYARI

- Akü son derece patlayıcı olan oksihidrojen gazı üretebilir. Bir aktarma teli yanlış bağlanırsa kıvılcım oluşabilir ve bu akünün patlaması için yeterli olabilir.
- Akü ciddi yanıklara sebebiyet verebilecek sülfürik asit içerir.
- Sülfürik asit gözünüze, derinize veya kıyafetinize temas ederse bol miktarda su ile yıkayınız. Asit gözünüze sıçrarsa derhal tıbbi yardım alın.

## ÖNEMLİ

Marş aküsü ya da destek aküsü (s. 360) şarj edilirken yalnızca kontrollü şarj gerilimi olan modern akü şarjı kullanın. Aküye zarar verebileceği için hızlı şarj fonksiyonu kullanılmamalıdır.

## ÖNEMLİ

Aşağıdaki talimatlar gözlenmiyorsa, infotainment sistemi enerji tasarruf fonksiyonu geçici olarak devreden çıkmış olabilir ve/veya marş motoru aküsünün şarj durumu hakkında kombine göstergeler tablosunun bilgi ekranındaki mesaj geçici olarak konuyla ilgisiz olabilir, harici bir akü veya akü şarj cihazı bağlantısını takip edin:

- Aracın ana aküsü üzerindeki negatif akü terminali **asla** harici bir akü veya akü şarj cihazını bağlamak için kullanılmamalıdır, sadece **araç şasisi** topraklama noktası olarak kullanılabilir.

Kablo kelepeçelerinin nasıl takılması gerektiğiyle ilgili olarak bkz. Çalıştırma yardımı (s. 272).

## DİKKAT

Akünün ömrü sürekli boşaldığı takdirde kısaldır.

Akünün ömrü sürüş koşulları ve iklim dahil olmak üzere çeşitli faktörlerden etkilenir. Akü çalışma kapasitesi zamanla yavaş yavaş azalır ve bu nedenle aracın uzun süre kullanılmaması veya sadece kısa mesafelerde kullanılması halinde şarj edilmesi gerekir. Aşırı soğuk da marş kapasitesini sınırlar.

Aküyü iyi koşullarda muhafaza etmek için, en az 15 dakika sürme veya akünün akü şarj cihazına otomatik düşük oranda şarj edilmesi tavsiye edilir.

Tam şarjlı olarak muhafaza edilen bir akü maksimum servis ömrüne sahiptir.

## İlgili bilgiler

- Akü - semboller (s. 359)
- Marş aküsü - değiştirilmesi (s. 359)





## Akü - semboller

Akülerde bilgi ve uyarı sembolleri yer almaktadır.

### Akülerdeki semboller

|  |   |
|--|---|
|  | Koruyucu gözlük kullanınız.                                 |
|  | Ayrıntılı bilgi otomobilin kullanıcı el kitabında yer alır. |
|  | Aküyü çocukların erişemeyeceği bir yerde saklayınız.        |
|  | Akü aşındırıcı asit içerir.                                 |

|  |                                     |
|--|-------------------------------------|
|  | Kıvılcım ve açık alevden sakınınız. |
|  | Patlama tehlikesi.                  |
|  | Geri dönüşüm için alınmalıdır.      |

### DİKKAT

Kurşun içermesi nedeniyle kullanılmış marş motoru aküsünün veya yedek akünün çevre açısından güvenli bir şekilde geri dönüştürülmesi gerekir.

### İlgili bilgiler

- Marş motoru aküsü - genel (s. 357)
- Akü - Start/Stop (s. 360)

## Marş aküsü - değiştirilmesi

Marş aküsü yetkili bir servis tarafından değiştirilmelidir.

Volvo, aküleri yetkili bir servisin değiştirmesini tavsiye eder - yetkili bir Volvo servisi tavsiye edilir.

Aracın marş motoru aküsü hakkında daha fazla bilgi için bkz. Marş motoru aküsü - genel (s. 357) ve Çalıştırma yardımı (s. 272).



# 10 Bakım ve servis

## Akü - Start/Stop

Start/Stop fonksiyonuna sahip araçlarda, marş aküsüne ek olarak bir de destek aküsü bulunmaktadır.

Start/Stop fonksiyonu olan araçlar iki adet 12 V'lik akü ile donatılmıştır - biri çalıştırma için ekstra güçlü akü ve diğeri Start/Stop fonksiyonu çalıştırma sekansı sırasında yardım eden yardımcı akü.

Start/Stop fonksiyonu hakkında daha fazla bilgi için bkz. Start/Stop\* (s. 282).

Aracın marş motoru aküsü hakkında daha fazla bilgi için bkz. Çalıştırma yardımı (s. 272).

Aşağıdaki tablo takviye akü teknik özelliklerini göstermektedir.

|   |                                      |
|---|--------------------------------------|
| Voltaj (V)  | 12                                   |
| Soğuk marş kapasitesi <sup>A</sup> - CCA <sup>B</sup> (A) | 120 <sup>C</sup><br>170 <sup>D</sup> |

|                    |  |
|--------------------|--|
| Boyut , LxBxH (mm) | 150x90x106 <sup>C</sup><br>150x90x130 <sup>D</sup> |
| Kapasite (Ah)      | 8 <sup>C</sup><br>10 <sup>D</sup>                  |

A EN standardına göre.

B Soğuk Marş Amperi.

C Yalnızca araç tamamen hareketsiz duruma geçtiğinde otomatik olarak duran Start/Stop fonksiyonu ile birlikte düz şanzıman.

D Diğerleri.

## ! ÖNEMLİ

Marş aküsü değiştirilirken, Start/Stop fonksiyonlu arabalara, uygun türde bir akü takılmalıdır, düz şanzımanlı arabalara EFB<sup>11</sup> ve otomatik şanzımanlı arabalara AGM<sup>12</sup> takılmalıdır.

Destek aküsü değiştirilirken, AGM tipi bir akü takılmalıdır.

## i DİKKAT

- Araçtaki akım çekişi ne kadar yükseğe alternatörün de o kadar fazla çalışması ve akülerin şarj olması gerekir, bu da daha yüksek yakıt tüketimi demektir.
- Akünün kapasitesi izin verilen en düşük seviyenin altına düşerse Start/Stop işlevi devre dışı kalır.

Yüksek akım kullanan sistemler nedeniyle geçici olarak azaltılmış Start/Stop fonksiyonu:

- Sürücü debriyaj pedalına (düz şanzıman) basmadan<sup>13</sup> motor otomatik olarak çalışır.
- Sürücü ayak freni pedalından (otomatik şanzıman) ayağını kaldırmadan motor otomatik olarak çalışır.

<sup>11</sup> Enhanced Flooded Battery.

<sup>12</sup> Absorbed Glass Mat.

<sup>13</sup> Otomatik çalıştırma sadece vites kolu normal konumdaysa mümkündür.



## Akülerin yeri

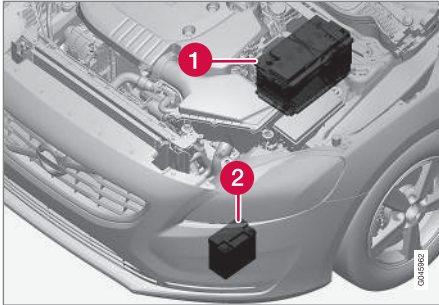

1 Akü<sup>14</sup>

2 Destek aküsü

Destek aküsü normalde çalıştırma için kullanılan normal aküden daha fazla servis gerektirmez. Soru veya problemler olması halinde bir servisle iletişime geçilmelidir - yetkili bir Volvo servisi önerilir.

## ! ÖNEMLİ

Aşağıdaki talimat izlenmezse, harici bir akü veya akü şarj cihazı bağlandıktan sonra Çalıştır/Durdur fonksiyonu geçici olarak çalışmayabilir:

- Aracın ana aküsü üzerindeki negatif akü terminali **asla** harici bir akü veya akü şarj cihazını bağlamak için kullanılmamalıdır, sadece **araç şasisi** topraklama noktası olarak kullanılabilir.

Kablo kelepçelerinin nasıl takılması gerektiğiyle ilgili olarak bkz. Çalıştırma yardımı (s. 272).

## i DİKKAT

Hiçbir sistem çalışmayacak şekilde akünün şarjı azalmışsa ve prensip olarak aracın normal elektrik fonksiyonları çalışmıyorsa ve sonradan motor harici bir akü veya akü şarj cihazı kullanılarak çalıştırılmışsa, Start/Stop işlevi etkinleştirilmeyecektir. Böylece motorun otomatik olarak durdurulması mümkün olacaktır ancak bir otomatik durdurma durumunda akünün kapasitesinin yetersiz olması nedeniyle Start/Stop işlevi çalışmayabilir.

Bir otomatik durdurmanın ardından başarılı bir otomatik çalıştırmanın gerçekleştirilebilmesi için öncelikle akü şarj edilmelidir. +15 °C'lik bir dış ortam sıcaklığında akünün en az 1 saat şarj edilmelidir. Dış ortam sıcaklığının daha düşük olması durumunda 3-4 saatlik bir şarj süresi tavsiye edilir. Bu tavsiye, akünün bir harici akü şarj cihazı kullanılarak şarj edilmesi durumu için geçerlidir.

Bu mümkün değilse, akü yeterince şarj edilene kadar Start/Stop işlevinin geçici olarak devre dışı bırakılması önerilir.

Marş aküsünün şarjı hakkında daha fazla bilgi için, bkz. Marş motoru aküsü - genel (s. 357).

## İlgili bilgiler

- Akü - semboller (s. 359)

<sup>14</sup> Marş aküsünün daha ayrıntılı bir tanımı için bkz. Marş motoru aküsü - genel (s. 357).



## Elektrik sistemi

Elektrik sistemi tek kutupludur ve iletken madde olarak şasiyi ve motor gövdesini kullanır.

Araç voltaj ayarlı bir AC alternatörüne sahiptir.

Marş aküsünün boyut, tip ve performansı arabanın donanım ve fonksiyonuna bağlıdır.

### ÖNEMLİ

Marş aküsü değiştirilecekse, eski aküyü aynı soğuk çalıştırma kapasitesine ve orijinal aküyle aynı tipteki bir aküyle değiştirdiğinizden emin olun (akünün üzerindeki etikete bakın).

### İlgili bilgiler

- Marş aküsü - değiştirilmesi (s. 359)
- Marş motoru aküsü - genel (s. 357)

## Sigortalar - genel

Bütün elektrikli fonksiyonlar ve parçalar aracın elektrik sisteminde oluşabilecek kısa devrelerden veya aşırı yüklenmelerin sonucunda meydana gelebilecek hasarlara karşı bir dizi sigortayla korunmaktadır.

Bir elektrikli parça veya fonksiyonu çalışmıyorsa, bunun nedeni sigortaya geçici olarak yüklenmesinden dolayı sigortanın atmış olması olabilir. Aynı sigorta sürekli olarak yanıyor ise bileşende bir arıza vardır. Volvo, aracı kontrol etmeniz için yetkili bir Volvo servisine başvurmanızı önermektedir.

### Değiştirilir

1. Yanmış sigortayı bulmak için sigorta şemasına bakınız.
2. Sigortayı çekerek çıkarınız ve içindeki kıvrık telin yanmış olup olmadığını görmek için yandan kontrol ediniz.
3. Durum buysa aynı renk ve amper değerindeki bir sigortayla değiştiriniz.



### UYARI

Sigorta değiştirirken asla yabancı bir nesne veya belirtilenden yüksek amperde bir sigorta kullanmayın. Bu, elektrik sisteminde önemli hasara ve muhtemelen yangına yol açabilir.

## Merkezi elektrik ünitelerinin konumu

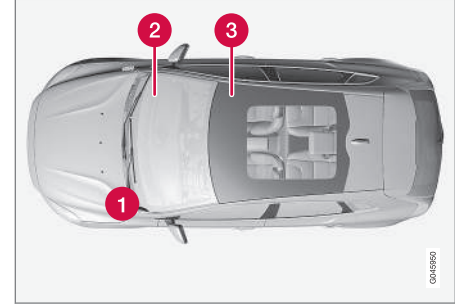

Soldan direksiyonlu bir araçta sigorta kutusu konumları. Sağdan direksiyonlu araçta, torpido gözünün altındaki sigorta kutusu taraf değiştirir.

- 1 Motor kabini
- 2 Torpido gözünün altında
- 3 Sağ ön koltuğun altında

### İlgili bilgiler

- Sigortalar - motor bölümünde (s. 363)
- Sigortalar, torpido gözünün altında (s. 366)
- Sigortalar - sağ ön koltuğun altında (s. 369)



## Sigortalar - motor bölümünde

Motor bölümündeki sigortalar, başka şeylerin yanı sıra motor ve fren fonksiyonlarını korur.

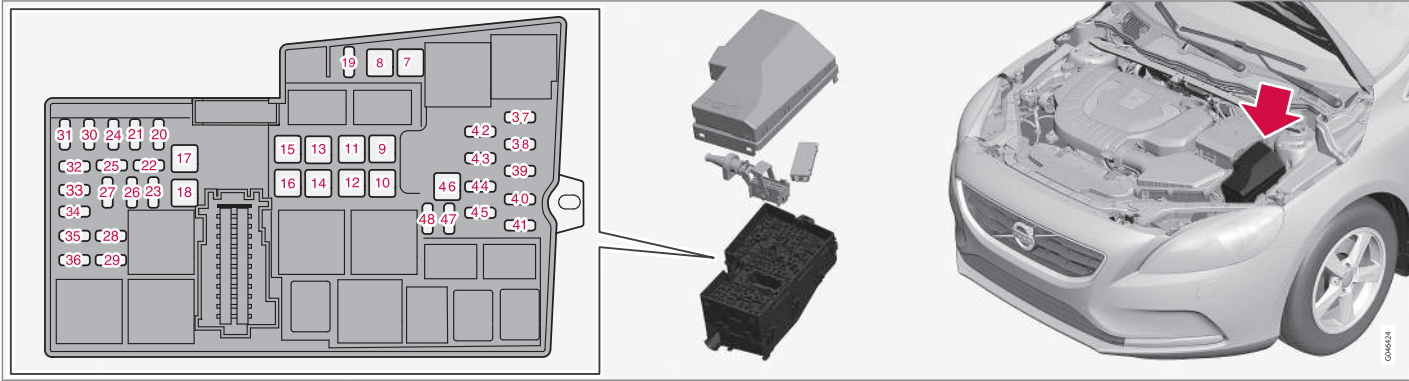

Kapağın içerisinde sigortaların çıkartılmasını ve takılması işlemini kolaylaştırmak için pense bulunur.

Sigorta kutusu ayrıca birkaç yedek sigorta için de yer sağlamaktadır.

### Sigortaların değiştirilmesi

Sigortalara marş aküsü üstündeki kapak ve elektrik dağıtım ünitesinin kapağı kaldırılarak ulaşılabilir.

### Kapakları kaldırmak

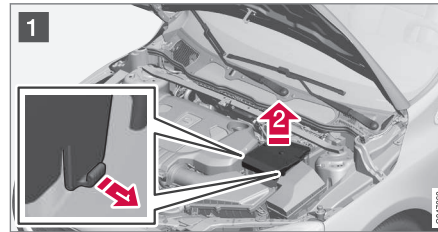

1 **1** Marş aküsünün kapağının yan taraflarına takılmış kilitleme kenetlerini açın.

**2** Kapağı doğruca yukarı kaldırın.

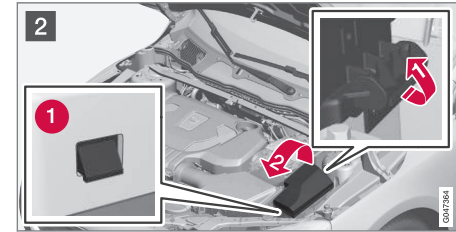

2 **1** Elektriksel dağıtım ünitesinin kenarlarına takılı kilitleme kenetlerini açın.

**2** Kapak takımı kilitleleri (1) serbest kalana kadar kapağı yukarı doğru döndürün.



# 10 Bakım ve servis

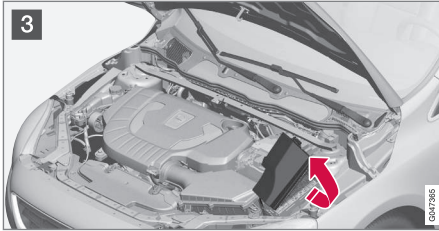

3 Sigortalara ulaşmak için kapağı motora doğru katlayın.

## Kapakları yeniden takmak

Parçaları işlemleri tersine takip ederek tekrar takınız.

## Konumlar

Kapağın iç tarafındaki etiket sigortalarn konumlarını gösterir.

- Sigortalar 7-18 ve 46, "JCASE" tipindedir ve bir<sup>15</sup> atölye tarafından değiştirilmelidir.
- 19-45 ve 47-48 arasındaki sigortalar "Mini Fuse" tipindedir.

|   | Fonksiyon        | [A <sup>A</sup> ] |
|---|------------------|-------------------|
| 7 | ABS pompası      | 40                |
| 8 | ABS valfleri     | 30                |
| 9 | Far yıkayıcılar* | 20                |

|    | Fonksiyon  | [A <sup>A</sup> ] |
|----|--|-------------------|
| 10 | Havalandırma fanı  | 40                |
| 11 | -  | -                 |
| 12 | Sigortalar için ana sigorta 32-36                        | 30                |
| 13 | -  | -                 |
| 14 | Isıtmalı ön cam, sağ taraf*                              | 40                |
| 15 | -  | -                 |
| 16 | Isıtmalı ön cam, sol taraf*                              | 40                |
| 17 | Park ısıtıcısı*  | 20                |
| 18 | Ön cam silecekleri                                       | 20                |
| 19 | Merkezi elektronik modül, referans voltajı, yardımcı akü | 5                 |
| 20 | Korna  | 15                |
| 21 | Fren lambası   | 5                 |
| 22 | -  | -                 |
| 23 | Far kumandası  | 5                 |
| 24 | Dahili röle bobinleri                                    | 5                 |

|    | Fonksiyon   | [A <sup>A</sup> ] |
|----|---|-------------------|
| 25 | 12 V soket, tünel konsolu önü   | 15                |
| 26 | Şanzıman kontrol modülü   | 15                |
| 27 | -   | -                 |
| 28 | 12 V soket, tünel konsolu arkası  | 15                |
| 29 | -   | -                 |
| 30 | Motor Kontrol Modülü (ECM)  | 5                 |
| 31 | Elektrikli koltuk, sağ*   | 20                |
| 32 | Lambda sondaları; soğutma fanı için rölede röle bobini  | 15                |
| 33 | Vakum regülatörleri, Valfler, Kontrol modülü, radyatör merdane kaplaması; Kontrol Modülü, spoiler merdane kaplaması (dizel); Kompresör A/C; Motor yağı pompası için solenoid; klima kontrol sistemi için soğutma valfi (dizel); Buji kontrol modülü (dizel); Start/Stop işlevleri için rölelerde röle bobinleri | 10                |

<sup>15</sup> Yetkili Volvo servisi tavsiye edilir.



|    | Fonksiyon   | [A <sup>A</sup> ] |
|----|---|-------------------|
| 34 | EGR valfi (dizel); EVAP valfi (petrol); Motor kontrol modülü; Motor soğutma sistemi için termostat (petrol); EGR için soğutma pompası (dizel) | 15                |
| 35 | Ateşleme bobinleri (benzin)   | 15                |
|    | Dizel filtresi ısıtıcısı (dizel)  | 25                |
| 36 | Motor Kontrol Modülü (ECM)  | 15                |
| 37 | ABS   | 5                 |
| 38 | Motor kontrol modülü, Şanzıman kontrol modülü, Hava yastıkları  | 7,5               |
| 39 | Far seviye ayarı*   | 10                |
| 40 | Elektrikli kumanda servo  | 5                 |
| 41 | Merkezi elektronik modül  | 15                |
| 42 | -   | -                 |
| 43 | -   | -                 |
| 44 | Çarpışma uyarı sistemi  | 5                 |
| 45 | Gaz pedalı sensörü  | 5                 |
| 46 | -   | -                 |

|    | Fonksiyon                                    | [A <sup>A</sup> ] |
|----|--|-------------------|
| 47 | -  | -                 |
| 48 | Soğutma suyu pompası (park ısıtıcısı yokken) | 10                |

<sup>A</sup> Amper

### İlgili bilgiler

- Sigortalar, torpido gözünün altında (s. 366)
- Sigortalar - sağ ön koltuğun altında (s. 369)



## Sigortalar, torpido gözünün altında

Torpido gözünün altındaki sigortalar diğer fonksiyonların yanı sıra hava yastığı ve yolcu kabini aydınlatma fonksiyonlarını korur.

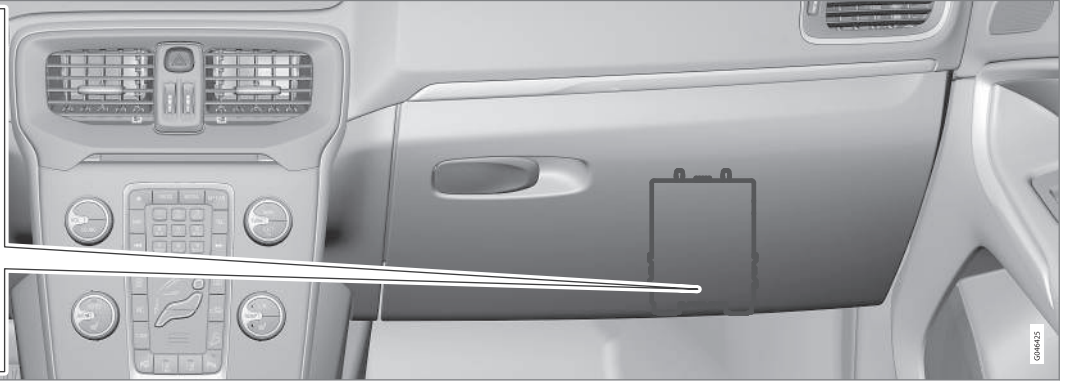
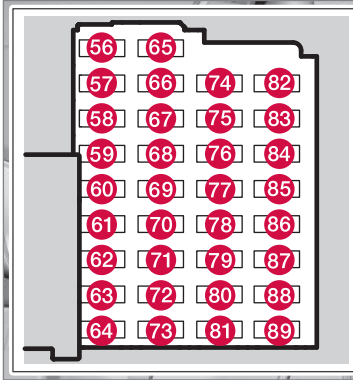

**Motor bölmesi sigorta kutusu** kapağının içerisinde sigortaların çıkartılması ve takılması işlemini kolaylaştırmak için pense bulunur.

**Motor bölmesi sigorta kutusu** ayrıca birkaç yedek sigorta için de yer sağlamaktadır.

### Sigortaların değiştirilmesi

Sigorta kutusunun koruyucu kapağı çıkarıldığında sigortalara erişilebilir.

### Kapağın çıkarılması

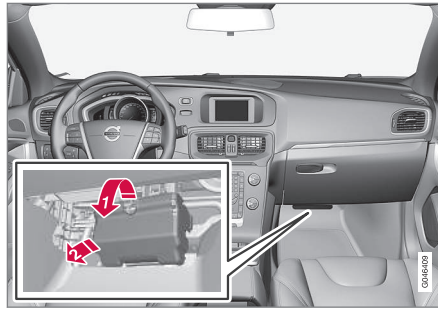

1 Oluğu tutunuz ve kapağın alt kenarındaki kapak takımı kilitleri sigorta kutusundan kurtuluncaya kadar çekiniz.

2 Kapağı kaldırın.

### **i** DİKKAT

Elektrik dağıtım biriminin kapağının üst kenarındaki kilit setlerini serbest bırakmak için oldukça fazla bir germe kuvveti gereklidir.





## Kapağın yerine takılması



1 Alt takımları içeri sokun.

2 Üst takımlar devreye girene kadar kapağı yukarı doğru çevirin.

**i** DİKKAT

Üst kilit setlerinin elektrik dağıtım birimindeki yivlere düzgün oturmasını sağlayın.

## Konumlar

Sigortalar "Mini Fuse" tipindedir.

|    | Fonksiyon         | [A <sup>A</sup> ] |
|----|-------------------|-------------------|
| 56 | Yakıt pompası     | 20                |
| 57 | -                 | -                 |
| 58 | Arka cam sileceği | 15                |

|    | Fonksiyon  | [A <sup>A</sup> ] |
|----|--|-------------------|
| 59 | Tavan konsolundaki gösterge ekranı (Emniyet kemeri uyarısı/Ön yolcu koltuğundaki hava yastığı göstergesi)                  | 5                 |
| 60 | İç aydınlatma, Ön okuma lambaları için tavan konsolundaki kontroller ve yolcu bölmesi aydınlatması; Elektrikli koltuklar * | 7,5               |
| 61 | Elektrikle çalışan stor perde, cam tavan için*   | 10                |
| 62 | Yağmur sensörü*; Karartma, iç dikiz aynası*, Nem sensörü*  | 5                 |
| 63 | Çarpışma uyarı sistemi*  | 5                 |
| 64 | -  | -                 |
| 65 | Kilit açma, yükleme kapağı <sup>B</sup>  | 10                |
| 66 | -  | -                 |
| 67 | Rezerv konumu 3, sabit gerilim   | 5                 |
| 68 | Direksiyon kilidi  | 15                |
| 69 | Kombine gösterge paneli  | 5                 |
| 70 | Merkezi kilit sistemi, yakıt dolurma kapağı <sup>C</sup>   | 10                |

|    | Fonksiyon  | [A <sup>A</sup> ] |
|----|--|-------------------|
| 71 | Klima paneli   | 7,5               |
| 72 | Direksiyon simidi modülü   | 7,5               |
| 73 | Siren*; Veri link konektörü OBDII                                | 5                 |
| 74 | Uzun far   | 15                |
| 75 | -  | -                 |
| 76 | Geri vites lambası   | 7,5               |
| 77 | Ön cam silecekleri <sup>D</sup> ; Arka cam sileceği <sup>D</sup> | 20                |
| 78 | İmmobilizer  | 5                 |
| 79 | Rezerv konumu 1, sabit gerilim                                   | 15                |
| 80 | Rezerv konumu 2, sabit gerilim                                   | 20                |
| 81 | Alarm hareket dedektörü*; Uzaktan alıcı                          | 5                 |
| 82 | Ön cam silecekleri <sup>E</sup> ; Arka cam sileceği <sup>E</sup> | 20                |
| 83 | Merkezi kilit sistemi, yakıt dolurma kapağı <sup>F</sup>         | 10                |
| 84 | Kilit açma, yükleme kapağı <sup>G</sup>                          | 10                |



# 10 Bakım ve servis



|    | Fonksiyon   | [A <sup>A</sup> ] |
|----|---|-------------------|
| 85 | Elektrikli ek ısıtıcı*; Arka koltuk ısıtma düğmesi* | 7,5               |
| 86 | Hava yastıkları, Yaya hava yastığı*                 | 7,5               |
| 87 | Rezerv konumu 4, sabit gerilim                      | 7,5               |
| 88 | -   | -                 |
| 89 | -   | -                 |

A Amper

B Ayrıca bkz. sigorta 84.

C Ayrıca bkz. sigorta 83.

D Ayrıca bkz. sigorta 82.

E Ayrıca bkz. sigorta 77.

F Ayrıca bkz. sigorta 70.

G Ayrıca bkz. sigorta 65.

## İlgili bilgiler

- Sigortalar - motor bölümünde (s. 363)
- Sigortalar - sağ ön koltuğun altında (s. 369)



## Sigortalar - sağ ön koltuğun altında

Sağ ön koltuğun altındaki sigortalar, başka sistemlerin yanı sıra infotainment sistemini ve koltuk ısıtmasını korur.

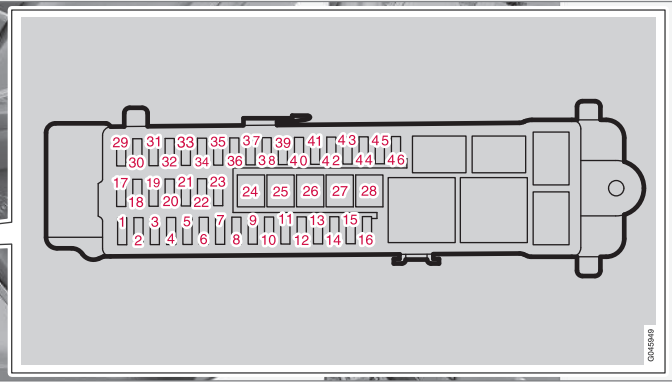
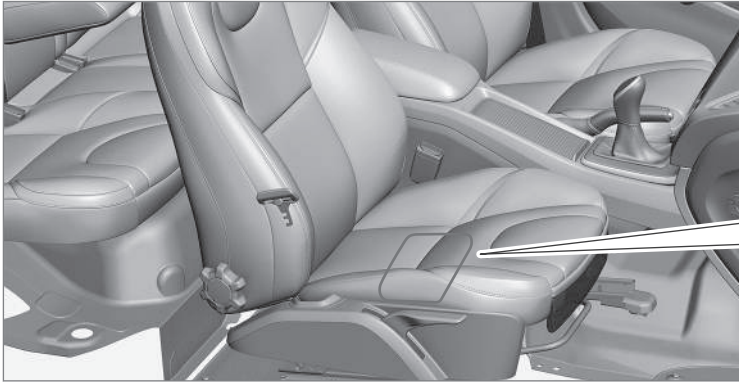

**Motor bölmesi sigorta kutusu** kapağının içerisinde sigortaların çıkartılması ve takılması işlemini kolaylaştırmak için pense bulunur.

**Motor bölmesi sigorta kutusu** ayrıca birkaç yedek sigorta için de yer sağlamaktadır.

### Konumlar

- 24-28 numaralı sigortalar "JCASE" tipindedir ve bir servis tarafından değiştirilmelidir.<sup>16</sup>.
- 1-23 ve 29-46 arasındaki sigortalar "Mini Fuse" tipindedir.

<sup>16</sup> Yetkili Volvo servisi tavsiye edilir.

|   | Fonksiyon                        | [A <sup>A</sup> ] |
|---|----------------------------------|-------------------|
| 1 | -                                | -                 |
| 2 | Anahtarsız sistem*               | 10                |
| 3 | Kapı kolları, anahtarsız sistem* | 5                 |
| 4 | Kontrol paneli, sol ön kapı      | 25                |
| 5 | Kontrol paneli, sağ ön kapı      | 25                |

|    | Fonksiyon  | [A <sup>A</sup> ] |
|----|--|-------------------|
| 6  | Kontrol paneli, sol arka kapı                      | 25                |
| 7  | Kontrol paneli, sağ arka kapı                      | 25                |
| 8  | Sigortalar için ana sigorta<br>12-16: Infotainment | 25                |
| 9  | Elektrikli koltuk, sol*                            | 20                |
| 10 | -  | -                 |



# 10 Bakım ve servis



|    | Fonksiyon                   | [A <sup>A</sup> ] |
|----|-----------------------------|-------------------|
| 11 | Dahili röle bobini          | 5                 |
| 12 | -                           | -                 |
| 13 | -                           | -                 |
| 14 | -                           | -                 |
| 15 | -                           | -                 |
| 16 | -                           | -                 |
| 17 | 12 V soket, bagaj bölmesi   | 15                |
| 18 | -                           | -                 |
| 19 | -                           | -                 |
| 20 | -                           | -                 |
| 21 | -                           | -                 |
| 22 | -                           | -                 |
| 23 | Römork soketi 2*            | 20                |
| 24 | Ses kontrol ünitesi (amfi)* | 30                |
| 25 | -                           | -                 |
| 26 | Römork soketi 1*            | 40                |
| 27 | Arka cam buz çözücü         | 30                |

|    | Fonksiyon                         | [A <sup>A</sup> ] |
|----|-----------------------------------|-------------------|
| 28 | -                                 | -                 |
| 29 | BLIS*                             | 5                 |
| 30 | Park yardımı*                     | 5                 |
| 31 | Park kamerası*                    | 5                 |
| 32 | -                                 | -                 |
| 33 | -                                 | -                 |
| 34 | Koltuk ısıtması, ön sürücü tarafı | 15                |
| 35 | Koltuk ısıtması, ön yolcu tarafı  | 15                |
| 36 | -                                 | -                 |
| 37 | -                                 | -                 |
| 38 | -                                 | -                 |
| 39 | Koltuk ısıtma, sağ arka*          | 15                |
| 40 | Koltuk ısıtma, sol arka*          | 15                |
| 41 | -                                 | -                 |
| 42 | -                                 | -                 |
| 43 | -                                 | -                 |
| 44 | -                                 | -                 |

|    | Fonksiyon  | [A <sup>A</sup> ] |
|----|--|-------------------|
| 45 | Ses kontrol modülü (amplifikatör)*, teşhis için sinyal; Ses kontrol modülü veya Kontrol modülü Sensus <sup>B</sup> ; Infotainment kontrol modülü veya Ekran <sup>B</sup> ; Dijital radyo*; TV* | 15                |
| 46 | Telematik sistem*; Bluetooth*  | 5                 |

A Amper

B Bazı model çeşitleri.

## İlgili bilgiler

- Sigortalar - motor bölümünde (s. 363)
- Sigortalar, torpido gözünün altında (s. 366)



## Araç yıkama

Araç kirlenir kirlenmez yıkanmalıdır. Aracı atık yağ ayırıcısı olan bir araç yıkama merkezinde yıkayınız. Araç şampunu kullanınız.

## Elle yıkama

- Boya üzerindeki kuş pisliklerini en kısa sürede temizleyiniz. Kuş pislikleri boyayı çok kısa sürede etkileyen ve solduran kimyasal maddeler içerir. Soluklukların giderilmesi için yetkili bir Volvo servisi önerilir.
- Karoserin altına hortum tutunuz.
- Çözünmüş kir çıkarılınca kadar arabanın tamamını durulayınız, böylece yıkar-ken herhangi bir çizik oluşma riskini azaltınız. Doğrudan kilitlet üzerine püskürtme- yiniz.
- Gerekirse, çok kirli yüzeylere soğuk yağ çözücü madde sürünüz. Böyle bir durumda, yüzeylerin güneşten ısınmamış olması gerektiğine dikkat ediniz!
- Sünger, araç şampunu ve bol miktarda ılık suyla yıkayınız.
- Silecek lastiklerini ılık sabunlu suyla veya araç şampunu ile temizleyiniz.
- Aracı temiz, yumuşak bir güderiyle veya su sıyırma lastiği ile kurulayınız. Su damlacıklarının güçlü günışığı altında kurumasına izin vermezseniz, daha sonra cilalanmayı gerektirebilecek su damlası lekelerinin oluşma riskini de azaltmış olursunuz.

## UYARI

Daima bir atölye tarafından temizlenmiş motor kullanın. Motor sıcaksa yangın riski mevcuttur.

## ÖNEMLİ

Kirli farların işlevi bozuktur. Farları, düzenli olarak temizleyin, örneğin benzin ikmali yaparken.

Herhangi bir deterjanlar kullanmayın, bunun yerine su ve çizmeyecek bir sünger kullanın.

## DİKKAT

Ön farlar ve arka lambalar vb. dış aydınlatma lambalarının, cam iç tarafları üzerinde geçici bir süre buğulanma olabilir. Bu normaldir, tüm dış aydınlatma buna dayanacak şekilde tasarlanmıştır. Buğulanma, lamba belli bir süre açık tutulduğunda, normal bir şekilde lamba mahfazasından dışarı çıkarılır.

## Otomatik araç yıkama merkezleri

Otomatik araba yıkayıcısı basit ve hızlı bir araba yıkama şeklidir ancak her yere erişemez. Optimum sonucun elde edilmesi için aracın elle yıkanması önerilir.

## DİKKAT

Araç, ilk birkaç ay sadece elle yıkanmalıdır. Bunun nedeni yeniyken, boyanın daha hassas olmasıdır.

## ÖNEMLİ

Eğer araç mat açık bir renge boyanmış ise, sıcak cila uygulaması ile bitiren bir yıkama programı kullanmayın.

## Yüksek basınçlı yıkama

Yüksek basınçlı yıkama kullanırken, süpürme hareketleri uygulayın ve memenin araç yüzeyine 30 cm'den daha yakın tutulmadığından (tüm dış parçalar için geçerlidir) emin olun. Doğrudan kilitlet üzerine püskürtmeyiniz.

## Frenlerin test edilmesi

## UYARI

Nem ve korozyonun fren balatalarına zarar vermemesini ve fren performansını düşürmemesini sağlamak için araç yıkandıktan sonra el freni de dahil olmak üzere frenleri daima test edin.

Fren pedalına şimdi ve daha sonra uzun mesafede yağmurda veya karda hafifçe bastırınız. Sürtünmeden doğan sıcaklık fren balatalarının ısınmasına ve kurumasına neden olur. Aynı işlemi çok ıslak veya soğuk havalardan sonra da tekrar ediniz.



## Silecek lastikleri

Ön cam üzerindeki böcekler, buz vb. ile birlikte silecek lastikleri üzerinde bulunan asfalt, toz ve tuz artıkları silecek lastiklerinin servis ömrünü azaltır.

Temizlik için:

- Silecek lastiklerini servis konumuna ayarlayın; bkz. Silecek lastikleri (s. 354).



## DİKKAT

Silecek camı lastiğini ve ön camı düzenli olarak ılık sabunlu suyla veya araba şampuanıyla yıkayın.

Çok güçlü çözücüler kullanmayınız.

## Dış plastik, kauçuk ve jant parçaları

Renkli plastik parçaları, kauçuk ve parlak jant kalıbı gibi jant bileşenlerinin temizliği ve bakımı için Volvo servislerinden temin edilebilecek özel bir temizlik maddesi önerilir. Böyle bir temizlik maddesi kullanılırken talimatlara dikkatli bir şekilde uyulmalıdır.



## ÖNEMLİ

Plastik, lastik ve mat veya yarı mat boya ile boyanmış kısımlarda cilalama ve parlatmadan kaçının.

Plastik ve kauçuk üzerinde yağ giderici kullanırken, gerekiyorsa sadece hafif bastırarak ovun. Yumuşak bir bulaşık süngeri kullanın.

Cıvalı trim çıtaları cilalandığında, cıvalı yüzey tabakasını aşındırır veya zarar verir.

Aşındırıcı içeren cila maddeleri kullanılmamalıdır.

## Jantlar

Sadece Volvo tarafından önerilen jant temizlik maddelerini kullanınız.

Kuvvetli jant temizleme maddeleri yüzeye zarar verebilir ve krom kaplı alüminyum jantlarda lekeye yol açabilir.

## İlgili bilgiler

- Pastalama ve cilalama (s. 372)
- Otomobilin içinin temizlenmesi (s. 374)
- Su ve kir tutmayı engelleyici kaplama (s. 373)

## Pastalama ve cilalama

*Yüzey boyası matlaştığı zaman boyaya ekstra bir koruma tabakası sağlamak için, aracınıza pasta ve cila uygulayınız.*

*Bir yıldan önce aracı cilalamanız gerekmez. Bununla birlikte, bu sürede araca pasta uygulanabilir. Araca direkt güneş ışığı altında pasta ve cila yapmayınız.*

Pasta veya cilaya başlamadan önce aracı iyice yıkayıp kurulayınız. Zift çıkarıcısı veya beyaz ispirto kullanarak asfalt ve zift lekelerini temizleyiniz. Daha inatçı lekeler, araç boyası için tasarlanmış ince ovma pastası kullanılarak çıkarılabilir.

Önce cila kullanarak cilalayınız ve sonra sıvı veya katı pasta uygulayınız. Ambalajın üzerindeki talimatlara dikkatle uyunuz. Pek çok ürün hem cila hem pasta içerir.



### ! ÖNEMLİ

Plastik, lastik ve mat veya yarı mat boya ile boyanmış kısımlarda cilalama ve parlatmadan kaçının.

Plastik ve kauçuk üzerinde yağ giderici kullanırken, gerekiyorsa sadece hafif bastırarak ovun. Yumuşak bir bulaşık süngeri kullanın.

Cilalı trim çataları cilalandığında, cilalı yüzey tabakasını aşındırır veya zarar verir.

Aşındırıcı içeren cila maddeleri kullanılmamalıdır.

### ! ÖNEMLİ

Yalnızca Volvo tarafından önerilen boya uygulamalarını takip edin. Muhafaza, kaplama, koruma, cilalama veya benzeri işlemler boyaya zarar verebilir. Bu tarz işlemlerden doğacak boya zararları Volvo garantisine dahil değildir.

### Mat şeffaf katman

Araç mat şeffaf katmanla boyandığında yanlış işlem sonucu boyanın hasar görmesinden kaçınmak için aşağıdakiler göz önünde bulundurulmalıdır:

### ! ÖNEMLİ

Mat açık bir kaplamayı asla cilamayın. Cilalama boyanın parlak olmasına yol açar.

Boya temizleyici, taşlama gereçleri, cilalama ürünleri veya parlaklık koruyucular, örneğin cila, kullanmayın. Bu ürünler sadece parlak yüzeyler içindir. Eğer mat bir boya için kullanılırlarsa, yüzeyde belirgin hasar görülecektir (parlak noktalar).

### ! ÖNEMLİ

- Eğer mat yüzeye cila bulaşırsa hemen standart tipte beyaz benzen kullanılarak çıkartılmalıdır.
- Aracın boyasına reçine, makine yağı veya yağ bulaştırmamak için dikkat edin. Kalıntı bırakabilirler. Standart tip benzen kullanılarak hemen temizleyin.

Dikkatli olun ve boyalı yüzeye sertçe bastırılmayın.

### İlgili bilgiler

- Araç yıkama (s. 371)

### Su ve kir tutmayı engelleyici kaplama

*Camlar kötü hava koşullarında görüşü iyileştiren bir kaplamayla kaplanmıştır.*

### Su ve kir tutmayı engelleyici kaplama\*



Su tutmayan kaplamanın doğal bir aşınma ömrü vardır.

Bakım:

- Araç cilası, yağ çözücü veya benzeri ürünleri asla cam yüzeyi üzerinde kullanmayınız çünkü bu ürünler su tutmama özelliğini yok edebilir.
- Temizlik esnasında cam yüzeyine zarar vermeye özen gösteriniz.
- Buzu temizlerken cama zarar gelmesini engellemek için – sadece plastik buz kazıyıcılar kullanınız.
- Yan camlardaki su tutmama özelliğinin korunması için Volvo yetkili satıcılarından temin edilebilecek özel maddelerin uygulanması tavsiye edilir. Bunun ilk olarak üç yıl sonunda ve daha sonra yılda bir uygulanması gerekir.

### ! ÖNEMLİ

Camlardan buzu temizlemek için metal buz kazıyıcı kullanmayın. Kapı aynalarından buzu temizlemek için ısıtmayı kullanın, bkz. Camlar, dikiz aynaları ve kapı aynaları - ısıtma (s. 107).

### İlgili bilgiler

- Araç yıkama (s. 371)

\* İsteğe bağlı/aksesuar, daha fazla bilgi için bkz. Giriş.



## Pas önleme

Araca fabrikada kapsamlı ve tam bir pas önleme işlemi uygulanmıştır. Kaportanın parçaları galvanizli metal saçtan yapılmıştır. Alt karoser aşınmaya dirençli korozyon önleyici bir maddeyle korunmaktadır. Açıkta kalan parçalara, oyuklara, kapalı bölümlere ve yan kapılara ince bir kat, nüfuz edici pas önleyici sıvı püskürtülmüştür.

## Kontrol ve bakım

Aracın aşınma korumasın normalde bakımına gerek yoktur, ama aracı temiz tutmak her zaman için aşınma riskini azaltmaya yardımcı olur. Güçlü alkalin veya asidik temizleme solüsyonları parlak trim bileşenlerinden her zaman uzak tutulmalıdır. Taş parçacıkları bulunur bulunmaz doğrultulmalıdır.

## İlgili bilgiler

- Boya hasarı (s. 375)

## Otomobilin içinin temizlenmesi

Sadece Volvo tarafından önerilen temizlik maddelerini ve araç bakım ürünlerini kullanınız. En iyi sonuçlar için düzenli temizleyin ve lekeleri giderin. Temizlik maddeleri kullanmadan önce elektrikli süpürgeyle kiri almak son derece önemlidir.

### ! ÖNEMLİ

- Bazı renkli kıyafetler (örneğin koyu renk kot ve süet elbiseler), dökşemede leke yapabilir. Bu durumda dökşemenin bu parçalarının en kısa zamanda temizlenip işleme tabi tutulması önemlidir.
- Dökşemenin yanı sıra diğer iç mekan malzemelerine hasar verebileceğinden iç mekanı temizlemek için yıkama sıvısı, saf petrol veya beyaz ispirto gibi güçlü çözümler kullanmayın.
- Temizlik maddesini kesinlikle elektrik düğmesi ve kumandası olan bileşenler üzerine doğrudan püskürtmeyin. Bunun yerine temizlik maddesi içeren nemlendirilmiş bir bezle bileşenleri silin.
- Kesici delici aletler ve Velcro dökşemelik kumaşa zarar verebilir.

## Kumaş dökşeme ve tavan dökşemesi

Volvo, talimatlara göre kullanıldığında dökşemenin özelliklerini muhafaza eden kumaş dökşeme ve tavan dökşemesi için kapsamlı bir yelpazede kumaş bakım ürünleri sunar. Bu

kumaş bakım ürünü bir Volvo yetkili satıcısında satın alınmak için mevcuttur.

## Deri dökşeme

Volvo'nun deri dökşemesi orijinal görünümünü muhafaza etmek için işlenmiştir.

Deri dökşeme, zamanla değişen ve güzelleşen doğal bir üründür. Derinin tüm özellikleri ve renklerini muhafaza etmek için düzenli temizlik ve bakım gereklidir. Volvo, talimatlara göre kullanıldığında derinin koruyucu kaplamasını muhafaza eden deri dökşeme temizliği ve bakımı için Volvo Deri Bakım Kiti/Silecekleri olarak bir dizi ürün sunar.

Volvo, en iyi sonuçları elde etmek için yılda bir ila dört kez (gerekirse daha çok) temizlik yapılmasını ve koruyucu krem uygulanmasını önermektedir. Volvo Deri Bakım Kiti/Bezini bir Volvo yetkili satıcısından satın alabilirsiniz.

## Deri direksiyon simidi

Derinin nefes alması gerekir. Deri direksiyon simidini asla koruyucu plastikle kaplamayın. Deri direksiyon simidini temizlemek için Volvo Deri Bakım Kiti/Silecekleri önerilir.

## İç plastik, metal ve ahşap parçalar

İç kısımları ve yüzeyleri temizlemek için bir Volvo yetkili satıcısından temin edilebilen ince lifli veya mikro lifli bir bezi suyla hafifçe ıslatarak kullanmanız tavsiye edilir.

Lekeleri kazımayın veya ovalamayınız. Kuvvetli leke çıkarıcıları asla kullanmayınız. Daha zor lekeler için Volvo yetkili satıcılarından





temin edilebilen özel bir temizlik maddesi kullanılabilir.

### Emniyet kemerleri

Su ve sentetik deterjan kullanınız. Özel bir kumaş temizleme maddesi bir Volvo yetkili satıcısından temin edilebilir. Geri toplanmasından önce emniyet kemerinin kuru olduğundan emin olun.

### İşlemeli paspaslar ve taban paspası

Zemin halısının ve iç döşeme halılarının ayrı ayrı temizlenmesi için iç döşeme halılarını çıkartınız. Toz ve kiri almak için elektrik süpürgesi kullanınız. Her bir işlemeli paspas pimlerle tespit edilmiştir.

Her bir pimde tutup paspası düz bir şekilde yukarı kaldırmak suretiyle işlemeli paspası tutarak işlemeli paspası çıkarın.

Her bir pime bastırarak işlemeli paspası yerine oturtun.

### UYARI

Her bir koltukta sadece bir paspas kullanın ve kalkıştan önce sürücü koltuğundaki paspasın pedalların yakınında ve altında sıkışma yaratmayacak şekilde pimplere sıkıca tutturulup sabitlendiğini kontrol edin.

Elektrik süpürgesi ile temizlendikten taban paspasında kalan lekeler için özel bir kumaş temizleyici tavsiye edilir. Taban paspasları bir

Volvo yetkili satıcısı tarafından tavsiye edilen temizlik malzemeleri ile temizlenmelidir.

### İlgili bilgiler

- Araç yıkama (s. 371)

### Boya hasarı

*Boya aracın pas önleyici korumasının önemli bir parçası olup düzenli olarak kontrol edilmelidir. Boya hasarının en yaygın türleri taş parçacıkları, çizikler ve tekerlek çamurluklarının kenarlarında, kapılarda ve tamponlardaki izlerdir.*

### ÖNEMLİ

Araç mat, açık bir renge boyandığında:

Sadece yetkili bir servisin boyama onarımlarını yapmasına izin verin. Yetkili bir Volvo atölyesi tavsiye edilir.

### Küçük kaporta hasarlarına rötuş yapma

Pasin yayılmasını önlemek için, hasar görmüş kaporta hemen onarılmalıdır.

### Gerek duyulabilecek malzemeler



# 10 Bakım ve servis



- Astar boya<sup>17</sup> - örneğin plastik dökme tamponlar için sprey kutularında mevcut özel yapışkanlı astar boyalar mevcuttur
- baz katman ve şeffaf katman - sprey kutularında veya rötüş kalemleri/çubukları<sup>18</sup> olarak mevcuttur.
- Maskeleme bandı.
- ince zımpara kağıdı<sup>17</sup>.

## Renk kodu

Renk kodu için etiket, aracın kapı direğinde bulunur ve sağ arka kapı açıldığında görülür.

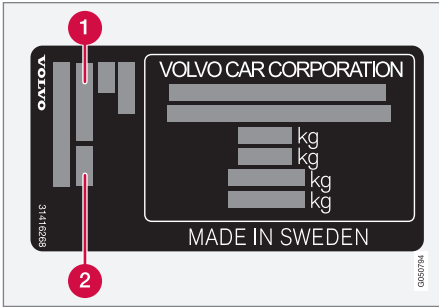

- 1 Dış renk kodu
- 2 Herhangi bir ikincil dış renk kodu

Doğru renkte boya kullanılması önemlidir. Ürün etiketi konumu için, bkz. Tip tanımları (s. 378).

<sup>17</sup> Gerekirse.

<sup>18</sup> Rötüş kaleminin/çubuğunun ambalajındaki talimatlara uyunuz.

## Taş parçacıkları ve çizikler gibi küçük boya hasarlarını onarınız

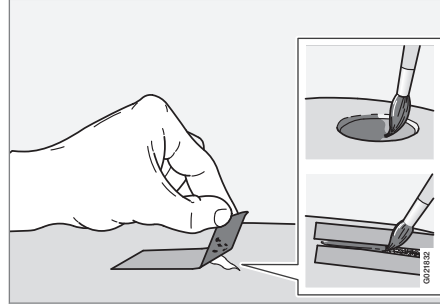

İşe başlamadan önce araç temizlenmeli, kuru-tulmalı ve 15 °C üzerindeki bir sıcaklıkta olmalıdır.

1. Hasarlı yüzeyin üzerine bir parça maske bandı uygulayınız. Daha sonra herhangi bir gevşek boyayı çıkartmak için bandı sökünüz.

Hasar metale kadar ulaşmışsa, astar boya kullanılması uygun olur. Plastik yüzeyde hasar oluşması durumunda, daha iyi sonuçlar için yapışkan bir astar boya kullanılmalıdır - sprey kutusunun kapağının içine püskürterek yalnızca ince bir kat fırçalayınız.

2. Gerekirse (örneğin kaba kenarlar varsa) boyadan önce yerel olarak çok ince bir aşındırıcı malzeme ile hafif zımparalama yapılabilir. Yüzey iyice temizlenir ve kurumaya bırakılır.
3. Astarı iyice karıştırın ve ince bir fırça veya kibrit çöpü ya da benzeri bir şeyle sürünüz. Astar boya kuruyunca ara kat ve son kat boya ile işlemi tamamlayınız.
4. Çizikler için de işlemler aynıdır, ancak hasar görmemiş boyayı korumak için çevresini bir bantla maskeleyiniz.



## DİKKAT

Taş meal'e nüfuz etmemiş ve hasar görmemiş boya tabakası yerindeyse, yüzey temizlenir temizlenmez arakat boya ve şeffaf tabakayla dolgu yapın.

## İlgili bilgiler

- Pas önleme (s. 374)

# 11

## TEKNİK ÖZELLİKLER

01 10  
00 11

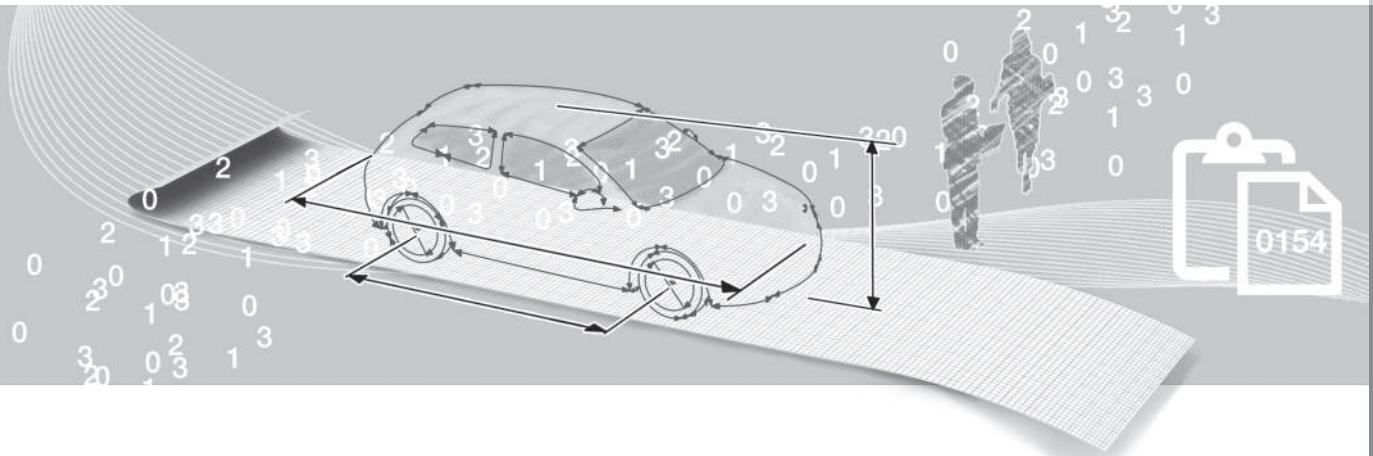

## Tip tanımları

Tip tanımı, araç şasi numarası vb., yani araca özgü bilgiler araçtaki etikette yer almaktadır.

## Etiket yeri

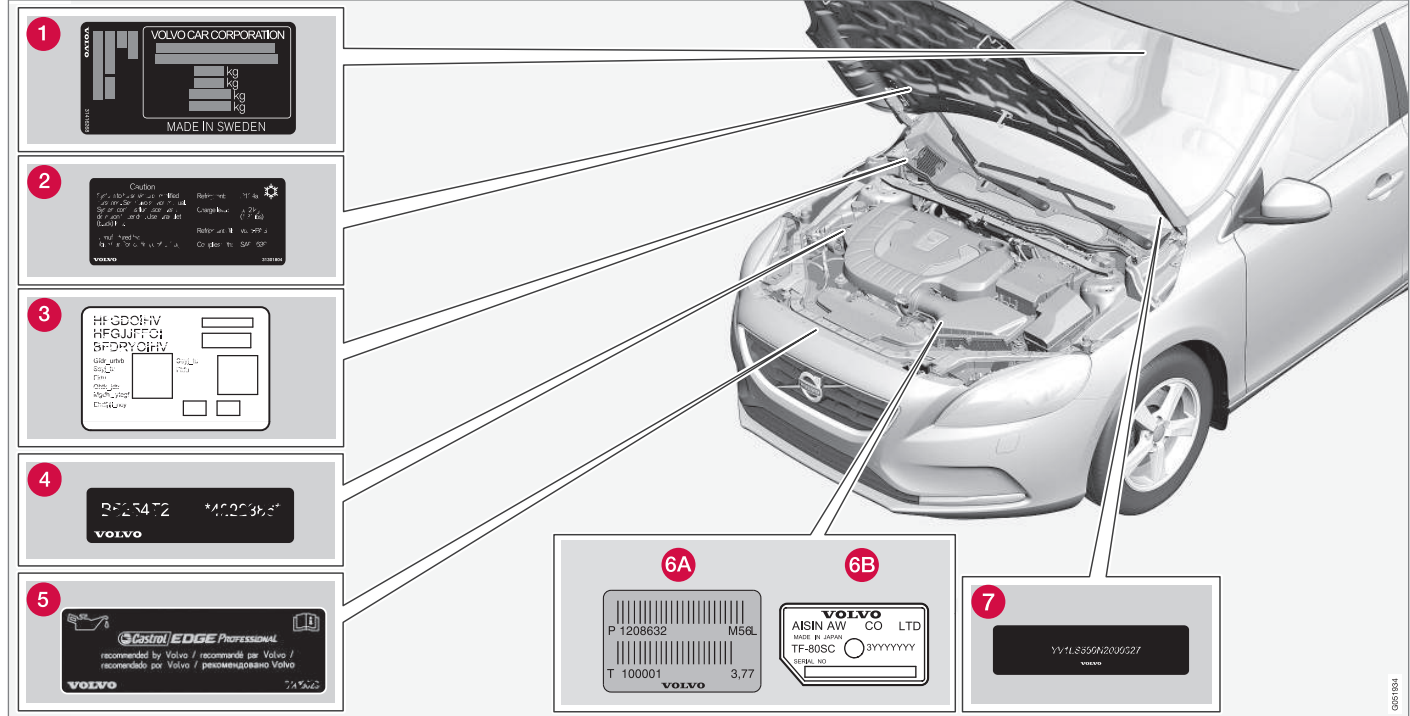

İllüstrasyon şematiktir - detaylar pazara ve modele göre değişiklik gösterir.

Aracın tip tanımı, şasi numarası ve motor numarasının bilinmesi araçla ilgili olarak ve yedek parça veya aksesuar sipariş ederken Volvo yetkili satıcıları ile temas kurulmasını kolaylaştırır.

- 1 Tip ataması, şasi numarası, izin verilen maksimum ağırlıklar ve dış rengin kod ataması ile tip onay numarası. Etiket, kapı direğinde bulunur ve sağ arka kapı açıldığında görülür.
- 2 Klima sistemi etiketi.
- 3 Park ısıtıcısı etiketi.
- 4 Motor kodu ve motor seri numarası.
- 5 Motor yağı etiketi.
- 6 Şanzıman türü tanımı ve seri numarası.
  - A Düz şanzıman
  - B Otomatik şanzıman
- 7 Otomobilin şasi numarası (VIN Araç Şasi Numarası).

Araç hakkında daha fazla bilgi edinmek için ruhsat belgesine bakınız.



### DİKKAT

Kullanıcı el kitabında resimlenen etiketlerle araçtakiler birebir aynı olacak şekilde tasarlanmamıştır. Araba içindeki yaklaşık görüntü ve yerlerini göstermek için el kitabında yer almaktadırlar. Sizin özgün aracınız için geçerli olan bilgiler, araçtaki etikette bulunur.

### İlgili bilgiler

- Ağırlıklar (s. 381)
- Motorun teknik özellikleri (s. 384)

**Boyutlar**

Aracın uzunluk, yükseklik vb. ölçüleri tabloda yer almaktadır.

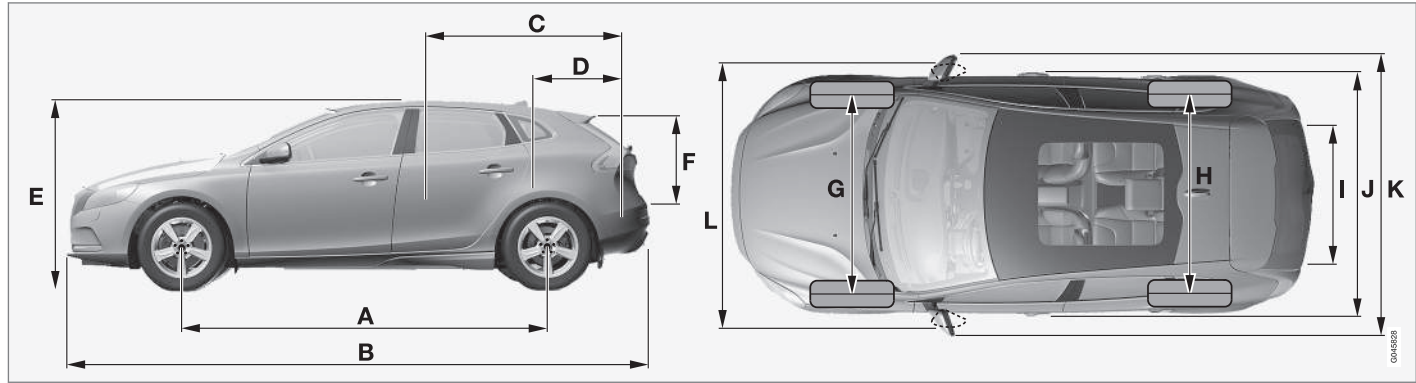

V40.

|   | Boyutlar                                  | mm   |
|---|---|------|
| A | Aks Mesafesi                              | 2647 |
| B | Uzunluk                                   | 4369 |
| C | Yük uzunluğu, zemin, katlanan arka koltuk | 1508 |
| D | Yük uzunluğu, zemin                       | 684  |
| E | Yükseklik                                 | 1420 |
| F | Yük yüksekliği                            | 532  |

|   | Boyutlar                      | mm  |
|---|-------------------------------|---|
| G | Ön tekerlekler arası mesafe   | 1546 <sup>A</sup><br>1551 <sup>B</sup><br>1559 <sup>C</sup> |
| H | Arka tekerlekler arası mesafe | 1533 <sup>A</sup><br>1538 <sup>B</sup><br>1546 <sup>C</sup> |
| I | Yük genişliği, zemin          | 960   |

|   | Boyutlar                                  | mm   |
|---|---|------|
| J | Genişlik                                  | 1802 |
| K | Kapı aynaları dahil genişlik              | 2041 |
| L | İçe katlanan kapı aynaları dahil genişlik | 1857 |

A Ofset 52,5 mm.

B Ofset 50 mm.

C Ofset 46 mm.

## Ağırlıklar

Maksimum brüt araç ağırlığı vb. araçtaki bir etikette gösterilmiştir.

Yüksüz ağırlığa sürücü ağırlığı, % 90 yakıt dolu depo ve diğer tüm sıvılar dahildir.

Yolcu ve aksesuar ağırlıkları ve ayrıca çekme topuzu yükü (s. 382) (römork takılı iken) yük kapasitesini etkileyen faktörler olup yüksüz ağırlığa dahil edilmemiştir.

İzin verilen maksimum yük = Brüt araç ağırlığı  
- Yüksüz ağırlık.

## DİKKAT

Belgelenen yüksüz ağırlık standart model, yani fazladan ekipmanı ve aksesuarı olmayan araçlar için geçerlidir. Bu, aracın yüklenme kapasitesine eklenen her aksesuarın aksesuar ağırlığına göre uygun şekilde azaltıldığı anlamına gelir.

Yükleme kapasitesini düşüren aksesuarlara Kinetik/Momentum/Summum ekipman düzeyleri ve Çekme çubuğu, Yük taşıyıcı, Tavan kutusu, Ses sistemi, Yardımcı donanım lambaları, GPS, Yakıt tahrikli motor bölmesi ısıtıcı, Emniyet izgarası, Halılar, Bagaj kapağı, Güç ayarlı koltuk vs. gibi aksesuarlar örnek olarak verilebilir.

Aracın tartılması kendi aracınızın yüksüz ağırlığından emin olmanın tek yoludur.

## UYARI

Aracın sürüş özellikleri ne kadar yüklü olduğuna ve yükün nasıl dağıtıldığına bağlı olarak değişir.

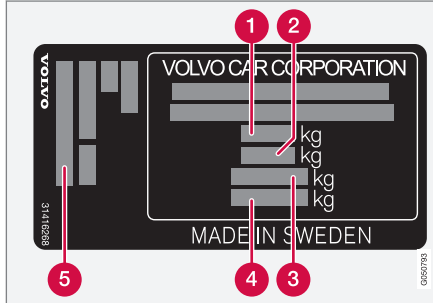

Etiket in yeri hakkında bilgi için, bkz. Tip tanımları (s. 378).

- 1 Maksimum brüt araç ağırlığı
- 2 Maksimum çekme ağırlığı (otomobil +römork)
- 3 Maksimum ön dingil yükü
- 4 Maksimum arka dingil yükü
- 5 Donanım seviyesi

Maks. yük: Ruhsat belgesine bakınız.

Maksimum tavan yükü: 75 kg.

## İlgili bilgiler

- Çekme kapasitesi ve çekme topuzu yükü (s. 382)

**Çekme kapasitesi ve çekme topuzu yükü**

Römorkla sürüş için çekme kapasitesi ve çekme topuzu yükü tablolarında yer almaktadır.

**Maks. ağırlık, frenli römork ile**** DİKKAT**

Tüm motorlar her pazarda bulunmayabilir.

| V40 Motor | Motor kodu <sup>A</sup> | Şanzıman          | Maks. ağırlık fren uygulanmış römork ile, (kg) | Maks. çekme topuzu yükü (kg) |
|-----------|-------------------------|-------------------|--|------------------------------|
| T2        | B4204T38                | Manuel, M66       | 1500   | 75                           |
| T2        | B4154T5                 | Otomatik, TF-71SC | 1500   | 75                           |
| T3        | B4204T37                | Manuel, M66       | 1500   | 75                           |
| T3        | B4154T4                 | Otomatik, TF-71SC | 1500   | 75                           |
| T3        | B4154T6                 | Otomatik, TF-71SC | 1500   | 75                           |
| T4        | B4204T19                | Manuel, M66       | 1500   | 75                           |
| T4        | B4204T19                | Otomatik, TF-71SC | 1500   | 75                           |
| T5        | B4204T11                | Otomatik, TG-81SC | 1500   | 75                           |
| T5        | B4204T15                | Otomatik, TG-81SC | 1500   | 75                           |
| T5        | B4204T41                | Otomatik, TG-81SC | 1500   | 75                           |
| D2        | D4204T8                 | Manuel, M66       | 1500   | 75                           |
| D2        | D4204T8                 | Otomatik, TF-71SC | 1500   | 75                           |
| D3        | D4204T9                 | Manuel, M66       | 1500   | 75                           |
| D3        | D4204T9                 | Otomatik, TF-71SC | 1500   | 75                           |



| V40 Motor | Motor kodu <sup>A</sup> | Şanzıman          | Maks. ağırlık fren uygulanmış römork ile, (kg) | Maks. çekme topuzu yükü (kg) |
|-----------|-------------------------|-------------------|--|------------------------------|
| D4        | D4204T14                | Manuel, M66       | 1500   | 75                           |
| D4        | D4204T14                | Otomatik, TG-81SC | 1500   | 75                           |

<sup>A</sup> Motor kodu, parça ve seri numarası motorun üzerinde yer almaktadır; bkz. Tip tanımları (s. 378).

### Maks. ağırlık, frensiz römork ile

| V40 Motor                 | Maks. ağırlık fren uygulanmamış römork ile, (kg) | Maks. çekme topuzu yükü (kg) |
|---------------------------|--|------------------------------|
| D2 (D4204T8) <sup>A</sup> | 650  | 50                           |
| diğer                     | 700  | 50                           |

<sup>A</sup> Sadece düşük emisyonlu 82 gram CO<sub>2</sub>/km versiyonda geçerlidir. Bazı pazarlar.

### İlgili bilgiler

- Ağırlıklar (s. 381)
- Römorkla seyir (s. 304)
- Römork Denge Yardımı - TSA (s. 310)

**Motorun teknik özellikleri**

İlgili her bir motor alternatifi için motor teknik özellikleri tabloda yer almaktadır.

**DİKKAT**

Tüm motorlar her pazarda bulunmayabilir.

| V40 Motor | Motor kodu <sup>A</sup> | Çıkış (kW/dev/dak) | Çıkış (hp/dev/dak) | Tork (Nm/dev/dak) | Silindir sayısı | Silindir çapı (mm) | Strok (mm) | Silindir hacmi (litre) | Sıkıştırma oranı |
|-----------|-------------------------|--------------------|--------------------|-------------------|-----------------|--------------------|------------|------------------------|------------------|
| T2        | B4154T5                 | 90/5000            | 122/5000           | 220/1600-3500     | 4               | 82,0               | 70,9       | 1,498                  | 10,5:1           |
| T2        | B4204T38                | 90/5000            | 122/5000           | 220/1100-3500     | 4               | 82,0               | 93,2       | 1,969                  | 11,3:1           |
| T3        | B4154T4                 | 112/5000           | 152/5000           | 250/1700-4000     | 4               | 82,0               | 70,9       | 1,498                  | 10,5:1           |
| T3        | B4204T37                | 112/5000           | 152/5000           | 250/1300-4000     | 4               | 82,0               | 93,2       | 1,969                  | 11,3:1           |
| T3        | B4154T6                 | 112/5000           | 152/5000           | 250/1700-4000     | 4               | 82,0               | 70,9       | 1,498                  | 8,8:1            |
| T4        | B4204T19                | 140/4700           | 190/4700           | 300/1300-4000     | 4               | 82,0               | 93,2       | 1,969                  | 11,3:1           |
| T5        | B4204T11                | 180/5500           | 245/5500           | 350/1500-4800     | 4               | 82,0               | 93,2       | 1,969                  | 10,8:1           |
| T5        | B4204T15                | 162/5500           | 220/5500           | 350/1500-4000     | 4               | 82,0               | 93,2       | 1,969                  | 10,8:1           |
| T5        | B4204T41                | 180/5500           | 245/5500           | 350/1500-4800     | 4               | 82,0               | 93,2       | 1,969                  | 8,6:1            |
| D2        | D4204T8                 | 88/3750            | 120/3750           | 280/1500-2250     | 4               | 82,0               | 93,2       | 1,969                  | 16,0:1           |
| D3        | D4204T9                 | 110/3750           | 150/3750           | 320/1750-3000     | 4               | 82,0               | 93,2       | 1,969                  | 16,0:1           |
| D4        | D4204T14                | 140/4250           | 190/4250           | 400/1750-2500     | 4               | 82,0               | 93,2       | 1,969                  | 15,8:1           |

<sup>A</sup> Motor kodu, parça ve seri numarası motorun üzerinde yer almaktadır; bkz. Tip tanımları (s. 378).

## İlgili bilgiler

- Soğutma sıvısı - derecesi ve hacmi (s. 389)
- Motor yağı - kalitesi ve hacmi (s. 387)

**Motor yağı - olumsuz sürüş koşulları**

*Olumsuz sürüş koşulları anormal derecede yüksek yağ sıcaklıklarına veya yağ tüketimine yol açabilir. Aşağıda olumsuz sürüş koşullarına dair bazı örnekler verilmiştir.*

Uzun seyahatler için daha sık yağ seviyesi kontrolü yapın (s. 343),:

- bir karavan veya römork çekme
- dağlık bölgelerde
- yüksek hızlarda
- -30 °C'den daha düşük veya +40 °C'den yüksek sıcaklıklarda

Yukarıdaki durum düşük sıcaklıklarda kısa sürüş mesafeleri için de geçerlidir.

Olumsuz sürüş koşulları için tümüyle sentetik bir motor yağı seçiniz. Motor için ilave bir koruma sağlar.

Volvo tavsiyesi:

**! ÖNEMLİ**

Motor servis aralıklarının gereklerini yerine getirmek için tüm motorlar fabrikada özele olarak uyarlanmış sentetik motor yağı ile doldurulurlar. Servis ömrü, başlama karakteristiği, yakıt tüketimi ve çevresel etki ile ilgili olarak ya seçimi çok dikkatli bir şekilde yapılmalıdır.

Önerilen servis aralıklarının uygulanabilmesi için onaylı bir motor yağı kullanılmalıdır. Hem doldurmak ve hem de yağ değiştirmek için sadece öngörülen sınıfta bir yağ kullanılmalıdır, aksi takdirde servis ömrü, marş özellikleri, yakıt tüketimi ve çevre koruması olumsuz olarak etkilenir.

Volvo Car Corporation önceden belirlenen sınıf ve viskozite dışındaki bir motor yağı kullanılması halinde tüm garanti yükümlülüklerini reddeder.

Volvo yağ değişimlerinin, yetkili bir Volvo servisinde yürütülmesini önerir.

**İlgili bilgiler**

- Motor yağı - kalitesi ve hacmi (s. 387)
- Motor yağı - genel (s. 342)

**Motor yağı - kalitesi ve hacmi**

*İlgili her bir motor alternatifi için önerilen motor yağı kalitesi ve hacmi tabloda yer almaktadır.*

Volvo tavsiyesi:

**DİKKAT**

Tüm motorlar her pazarda bulunmayabilir.



| V40 Motor | Motor kodu <sup>A</sup> | Yağ sınıfı   | Hacim, yağ filtresi dahil (litre) |
|-----------|-------------------------|--|-----------------------------------|
| T2        | B4154T5                 | Castrol Edge Professional V 0W-20 veya VCC RBS0-2AE 0w20 | yaklaşık 5,6                      |
| T2        | B4204T38                |  | yaklaşık 5,9                      |
| T3        | B4154T4                 |  | yaklaşık 5,6                      |
| T3        | B4154T6                 |  | yaklaşık 5,6                      |
| T3        | B4204T37                |  | yaklaşık 5,9                      |
| T4        | B4204T19                |  | yaklaşık 5,9                      |
| T5        | B4204T11                |  | yaklaşık 5,9                      |
| T5        | B4204T15                |  | yaklaşık 5,9                      |
| T5        | B4204T41                |  | yaklaşık 5,9                      |
| D2        | D4204T8                 |  | yaklaşık 5,2                      |
| D3        | D4204T9                 |  | yaklaşık 5,2                      |
| D4        | D4204T14                |  | yaklaşık 5,2                      |

<sup>A</sup> Motor kodu, parça ve seri numarası motorun üzerinde yer almaktadır; bkz. Tip tanımları (s. 378).

### İlgili bilgiler

- Motor yağı - olumsuz sürüş koşulları (s. 386)
- Motor yağı - kontrol ve doldurma (s. 343)

**Soğutma sıvısı - derecesi ve hacmi**

*İlgili her bir motor alternatifinin onaylı soğutma sıvısı hacmi tabloda yer almaktadır.*

**Önceden belirlenmiş kalite:** %50 suyla<sup>2</sup> karıştırılmış Volvo tarafından önerilen soğutma sıvısı, ambalaja bakın.

**İ DİKKAT**

Tüm motorlar her pazarda bulunmayabilir.

| V40 Motor <sup>A</sup> |          | Hacim (litre)           |
|------------------------|----------|-------------------------|
| T2                     | B4154T5  | 7,5 (7,8 <sup>B</sup> ) |
| T2                     | B4204T38 |                         |
| T3                     | B4154T4  |                         |
| T3                     | B4154T6  |                         |
| T3                     | B4204T37 |                         |
| T4                     | B4204T19 |                         |
| T5                     | B4204T11 |                         |
| T5                     | B4204T15 |                         |
| T5                     | B4204T41 |                         |

| V40 Motor <sup>A</sup> |          | Hacim (litre)           |
|------------------------|----------|-------------------------|
| D2                     | D4204T8  | 8,0 (8,4 <sup>B</sup> ) |
| D3                     | D4204T9  |                         |
| D4                     | D4204T14 |                         |

<sup>A</sup> Motor kodu, parça ve seri numarası motorun üzerinde yer almaktadır; bkz. Tip tanımları (s. 378).

<sup>B</sup> Yakıtlı çalışan ısıtıcısı olan araçlar için geçerlidir.

**İlgili bilgiler**

- Soğutma sıvısı - seviyesi (s. 345)

<sup>2</sup> Su kalitesi STD 1285,1 standardına uygun olmalıdır.

### Şanzıman hidroliği - derecesi ve hacmi

Her bir ilgili şanzıman için belirlenmiş olan şanzıman hidroliği ve hacmi tabloda belirtilmiştir.

#### Düz şanzıman

| Düz şanzıman | Hacim (litre) | Önerilen şanzıman hidroliği |
|--------------|---------------|-----------------------------|
| M66          | yaklaşık 1,45 | BOT 350M3                   |

#### Otomatik şanzıman

| Otomatik şanzıman | Hacim (litre)  | Önerilen şanzıman hidroliği |
|-------------------|--|-----------------------------|
| TF-71SC           | yaklaşık 6,8   | AW1                         |
| TG-81SC           | yaklaşık 6,6 <sup>A</sup><br>yaklaşık 7,5 <sup>B</sup> | AW1                         |

<sup>A</sup> Benzinli motorlar

<sup>B</sup> Dizel motorlar



#### DİKKAT

Normal sürüş koşullarında vites kutusu yağının değiştirilmesine gerek yoktur. Ancak, aksi sürüş şartlarında gerekli olabilir.

#### İlgili bilgiler

- Motor yağı - olumsuz sürüş koşulları (s. 386)
- Tip tanımları (s. 378)



**Fren hidroliđi - kalitesi ve hacmi**

*Hidrolik fren sistemindeki madde fren hidroliđi olarak adlandırılır ve örneđin fren pedalından gelen basıncı bir ana fren silindiri üzerinden bir veya daha fazla yardımcı silindire aktarmak ve bu sayede mekanik frene etki etmek için kullanılır.*

**Önerilen kalite:** DOT 4

**Hacim:** 0,6 litre

**İlgili bilgiler**

- Fren ve debriyaj hidroliđi - seviye (s. 346)

**Yakıt deposu - hacim**

*İlgili her bir motor alternatifinin yakıt deposu hacmi tabloda yer almaktadır.*

| V40<br>Motor | Hacim (litre)                           | Önceden belirlenmiş kalite |
|--------------|---|----------------------------|
| Benzin       | yaklaşık 62                             | Yakıt - benzin (s. 300)    |
| Dizel        | yaklaşık 62 (yaklaşık 40 <sup>A</sup> ) | Yakıt - dizel (s. 301)     |

A Sadece D2 (D4204T8) düşük emisyonlu 82 gram CO<sub>2</sub>/km versiyonda geçerlidir. Belirli pazarlar.

**İlgili bilgiler**

- Yakıt doldurma (s. 299)
- Motorun teknik özellikleri (s. 384)

## Klima, sıvı - hacim ve derece

Klima sisteminde tanımlanan sıvı ve yağlayıcıların dereceleri ve hacimleri, aşağıdaki tablolardan okunabilir.

### Klima etiketi

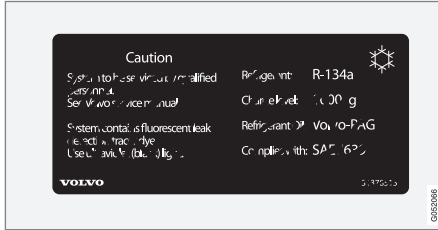

Etiket kaputun içine takılmıştır.

### Soğutucu gaz

| Ağırlık | Önceden belirlenmiş kalite |
|---------|----------------------------|
| 625 gr  | R134a                      |

### ⚠ UYARI

Klima sisteminde basınçlı soğutucu gaz R134a bulunur. Bu sistemin sadece yetkili bir servis tarafından bakımı ve onarımı yapılmalıdır.

### Kompresör yağı

| Hacim | Önceden belirlenmiş kalite |
|-------|----------------------------|
| 60 ml | PAG yağı                   |

### İlgili bilgiler



- Klima kontrol sistemi - arıza tesbiti ve onarım (s. 347)

**Yakıt tüketimi ve CO2 emisyonları**

Bir araçtaki yakıt tüketimi, 100 kilometre başına litre cinsinden, CO2 emisyonu ise km başına CO2 gram cinsinden ölçülür.

**Açıklama**

|   |                          |
|---|--------------------------|
| <b>CO<sub>2</sub></b>   | gram CO <sub>2</sub> /km |
|  | litre/100 km             |

|   |                        |
|---|------------------------|
|  | şehir içi sürüş        |
|  | ekstra şehir içi sürüş |
|  | kombine sürüş          |







|     |                   |
|-----|-------------------|
| man | düz şanzıman      |
| aut | Otomatik şanzıman |







** DİKKAT**

Tüketim ve emisyon verisi kayıpsa, ilişikteki ekte mevcuttur.







** DİKKAT**

Tüm motorlar her pazarda bulunmayabilir.

| V40<br> |     |  |   |  |   |  |   |
|--|-----|---|---|--|---|---|---|
|  |     | CO <sub>2</sub>   |  | CO <sub>2</sub>  |  | CO <sub>2</sub>   |  |
| T2 <sup>A</sup> (B4204T38)   | man | 167   | 7,3   | 104  | 4,5   | 127   | 5,5   |
| T2 <sup>B</sup> (B4204T38)   | man | 170   | 7,4   | 99   | 4,3   | 125   | 5,4   |
| T2 <sup>A</sup> (B4154T5)  | aut | 170   | 7,3   | 106  | 4,5   | 129   | 5,5   |
| T2 <sup>B</sup> (B4154T5)  | aut | 168   | 7,2   | 101  | 4,4   | 125   | 5,4   |
| T3 (B4204T37)  | man | 167   | 7,3   | 104  | 4,5   | 127   | 5,5   |
| T3 (B4154T4)   | aut | 170   | 7,3   | 106  | 4,5   | 129   | 5,5   |

| V40<br> |     |  |   |  |   |  |   |
|--|-----|---|---|--|---|---|---|
|  |     | CO <sub>2</sub>   |  | CO <sub>2</sub>  |  | CO <sub>2</sub>   |  |
| T4 (B4204T19)  | man | 167   | 7,3   | 104  | 4,5   | 127   | 5,5   |
| T4 (B4204T19)  | aut | 165   | 7,2   | 107  | 4,6   | 128   | 5,5   |
| T5 (B4204T11)  | aut | 185   | 7,9   | 110  | 4,8   | 137   | 5,9   |
| D2 <sup>A</sup> (D4204T8)  | man | 107   | 4,1   | 87   | 3,3   | 94  | 3,6   |
| D2 <sup>B</sup> (D4204T8)  | man | 104   | 4,1   | 84   | 3,2   | 91  | 3,5   |
| D2 <sup>C</sup> (D4204T8)  | man | 93  | 3,7   | 76   | 2,9   | 82  | 3,2   |
| D2 <sup>A</sup> (D4204T8)  | aut | 116   | 4,4   | 93   | 3,5   | 101   | 3,8   |
| D2 <sup>B</sup> (D4204T8)  | aut | 110   | 4,3   | 90   | 3,4   | 97  | 3,7   |
| D3 <sup>A</sup> (D4204T9)  | man | 114   | 4,4   | 91   | 3,5   | 99  | 3,8   |
| D3 <sup>B</sup> (D4204T9)  | man | 111   | 4,2   | 86   | 3,3   | 95  | 3,6   |
| D3 <sup>A</sup> (D4204T9)  | aut | 117   | 4,6   | 97   | 3,7   | 104   | 4,0   |
| D3 <sup>B</sup> (D4204T9)  | aut | 116   | 4,5   | 93   | 3,6   | 101   | 3,9   |



| V40<br> |     |  |   |  |   |  |   |
|--|-----|---|---|--|---|---|---|
|  |     | CO <sub>2</sub>   | Ø  | CO <sub>2</sub>  | Ø  | CO <sub>2</sub>   | Ø  |
| D4 <sup>A</sup> (D4204T14)   | man | 110   | 4,2   | 93   | 3,6   | 99  | 3,8   |
| D4 <sup>B</sup> (D4204T14)   | man | 108   | 4,1   | 89   | 3,5   | 96  | 3,7   |
| D4 <sup>A</sup> (D4204T14)   | aut | 132   | 5,0   | 96   | 3,7   | 109   | 4,2   |
| D4 <sup>B</sup> (D4204T14)   | aut | 129   | 4,9   | 93   | 3,5   | 106   | 4,0   |

A Düşük emisyonlu varyantlar için geçerli **değildir**.

B Bu **yalnızca** düşük emisyonlu çeşit için geçerlidir.

C **Sadece** düşük emisyonlu 82 gram CO<sub>2</sub>/km modelde geçerlidir. Belirli pazarlar.

Yukarıdaki tabloda verilen yakıt sarfiyatı ve emisyon değerleri temel versiyona ve ekstra donanım olmaksızın yüksüz ağırlığa sahip araçlara uygulanan belli AB çevrimlerini<sup>3</sup> temel alır. Aracın ağırlığı donanıma bağlı olarak artabilir. Bu durum, aracın ne kadar ağır yüklendiğine de bağlı olarak yakıt sarfiyatını ve karbondioksit emisyonlarını artırır.

Tablodaki değerlerle kıyaslandığında yüksek yakıt sarfiyatına sebep olan çeşitli nedenler bulunmaktadır. Buna örnekler:

- Sürücünün sürüş stili.
- Müşteri, modelin temel versiyonunda standart olarak takıldandan daha büyük jantlar belirtmişse dönme direnci artar.
- Yüksek hız rüzgar direncini artırır.
- Yakıt kalitesi, yol ve trafik koşulları, hava ve araç durumu.

Yukarıdaki örneklerin bir kombinasyonu, belirlen oranda iyileştirilmiş bir tüketim sağlayabilir. Daha fazla bilgi için lütfen<sup>3</sup> içerisinde anılan mevzuata bakınız.

Aracın sertifikasyonu esnasında kullanılan ve tablolardaki sarfiyat değerlerinin esas aldığı AB sürüş çevrimleriyle<sup>3</sup> kıyaslandığında yakıt sarfiyatında büyük farklılıklar ortaya çıkabilir.

91 RON oktan derecesinde yakıtlar kullanıldığında, yakıt tüketimi daha yüksek ve güç çıkışı daha düşüktür.

<sup>3</sup> Resmi yakıt sarfiyatı değerleri, hepsi EU Regulation no 692/2008 ve 715/2007 (Euro 5 / Euro 6) ve UN ECE Regulation no 101 direktiflerine uygun olarak bir laboratuvar ortamında iki standart sürüş çevrimi ("AB sürüş çevrimleri") esas alınarak elde edilmiştir. Bu mevzuat şehir içi seyri ve ekstra şehir içi seyri kapsar. - Şehir içi seyri - ölçüm işlemi soğuk motorun çalıştırılmasıyla başlar. Sürüş benzetimi yapılır. - Ekstra şehir içi seyir - araç hızlandırılır ve 0 -120 km/sa. (0-75 mil/sa.) arasındaki hızlarda fren yaptırılır. Sürüş benzetimi yapılır. - Düz şanzımanlı araçlar 2. viteste çalıştırılır (18 inç kadar tekerleklerle sahip araçlar için geçerlidir). Tablodaki verilen karışık seyir değeri, şehir içi seyri ile ekstra şehir içi seyri kombinasyonu olup geçerli yasalara uygundur. CO<sub>2</sub> emisyonları - egzoz gazları iki sürüş çevrimi sırasında meydana gelen karbondioksit emisyonlarını hesaplamak için toplanır. Daha sonra bunlar analiz edilir ve CO<sub>2</sub> emisyonlarının değeri verilir.

**DİKKAT**

Aşırı hava koşulları, bir römork çekme veya yüklerde sürüş ile yakıt sınıfı kombinasyonu arabanın performansını etkileyen faktörlerdir.

**İlgili bilgiler**

- Ekonomik sürüş (s. 303)
- Yakıt - benzin (s. 300)
- Yakıt - dizel (s. 301)
- Ağırlıklar (s. 381)

**Lastikler - onaylı lastik basınçları**

İlgili her bir motor alternatifi için onaylı lastik basınçları tabloda yer almaktadır.

| V40<br>Motor  | Lastik ebatı | Hız<br>(km/s)         | Yük, 1-3 kişi            |               | Maks. yük   |               | ECO basınç <sup>A</sup> |
|---------------|--------------|-----------------------|--------------------------|---------------|-------------|---------------|-------------------------|
|               |              |                       | Ön<br>(kPa) <sup>B</sup> | Arka<br>(kPa) | Ön<br>(kPa) | Arka<br>(kPa) | Ön/arka<br>(kPa)        |
| Tüm motorlar  | 205/55 R16   | 0 - 160 <sup>C</sup>  | 230                      | 230           | 260         | 260           | 260 (280 <sup>D</sup> ) |
|               | 205/50 R17   | 160+ <sup>E</sup>     | 250                      | 250           | 300         | 280           | -                       |
|               | 225/45 R17   |                       |                          |               |             |               |                         |
|               | 225/40 R18   | 0 - 160 <sup>C</sup>  | 230                      | 230           | 260         | 260           | 260                     |
|               | 235/35 R19   | 160+ <sup>E</sup>     | 270                      | 270           | 320         | 300           | -                       |
| Geçici Stepne |              | maks. 80 <sup>F</sup> | 420                      | 420           | 420         | 420           | -                       |

A Ekonomik sürüş.

B Bazı ülkelerde SI birimi "Pascal"ın yanında "bar" birimi de bulunur: 1 bar = 100 kPa.

C 0 - 100 mil/s

D Sadece D2D4 manuel, düşük emisyonlu model (85 gram/km CO2) için 16" tekerleklerde geçerlidir.

E 100+ mil/s

F maks. 50 mil/s

**İ** DİKKAT

Tüm motor lastik veya bunların kombinasyonları her pazarda bulunmayabilir.

**İlgili bilgiler**

- Lastikler - ebatlar (s. 318)
- Lastikler - hava basıncı (s. 317)
- Tip tanımları (s. 378)





## A

|   |               |   |                              |                                   |          |
|---|---------------|---|------------------------------|-----------------------------------|----------|
| ACC - Adaptif cruise control sistemi..... | 201           | alarmın kontrol edilmesi.....             | 165                          | Araç bakımı.....                  | 371      |
| Acil durum delme onarımı                  |               | alarm sinyalleri.....                     | 183                          | Deri döşeme.....                  | 374      |
| eylem.....                                | 330           | azaltılmış alarm seviyesi.....            | 184                          | Araç döşemesi.....                | 374      |
| lastikler şişiriliyor.....                | 333           | otomatik etkinleştirme.....               | 183                          | Araç yıkama.....                  | 371      |
| tekrar kontrol ediliyor.....              | 332           | uzaktan kumanda anahtarı çalışmıyor       | 183                          | Aralıklı silme.....               | 102      |
| Acil durum delme onarım kiti              |               | Alarm                                     |                              | Arıza giderme                     |          |
| genel bakış.....                          | 330           | otomatik yeniden devreye alma.....        | 182                          | Uyarlanabilir Seyir Kontrolü..... | 214      |
| yalıtım sıvısı.....                       | 330           | Alerji ve astma neden olan maddeler.....  | 127                          | Arıza mesajları                   |          |
| yer.....                                  | 329           | Alkol kilidi.....                         | 266                          | bkz. Mesajlar ve semboller.....   | 215      |
| Acil durum donanımı                       |               | Ampul arızası.....                        | 89                           | LKA.....                          | 243      |
| İlk yardım seti.....                      | 327           | ampuller, teknik özellikler.....          | 353                          | Sürücü Uyan Kontrolü.....         | 238      |
| üçgen reflektör.....                      | 326           | Ana/kısa far.....                         | 90                           | Uyarlanabilir Seyir Kontrolü..... | 215      |
| Acil durum lastik tamiri.....             | 329           | Anahtar.....                              | 159, 161                     | Arka ampüller                     |          |
| Ağırlıklar                                |               | Anahtar dili.....                         | 166, 167                     | yer.....                          | 351      |
| yüksüz ağırlık.....                       | 381           | Anahtar diliyle kilit açma.....           | 172                          | Arka cam                          |          |
| Aktif Park Asistanı.....                  | 252           | Anahtar konumları.....                    | 79                           | ısıtma.....                       | 107      |
| işlev.....                                | 253           | Anahtarsız çalıştırma 169, 170, 171, 172, |                              | Arka koltuk                       |          |
| Kısıtlamalar.....                         | 255           | 173, 271                                  |                              | Isıtma.....                       | 133      |
| operasyon.....                            | 253           | Anahtarsız çalıştırma (anahtarsız         |                              | Arka raf.....                     | 157      |
| Semboller ve mesajlar.....                | 256           | sürüş).....                               | 169, 170, 171, 172, 173, 271 | Aşırı ısınma.....                 | 296, 304 |
| Aktif Sapma Kontrolü.....                 | 186           | Anahtarsız - kilit açma.....              | 171                          | Ayak freni.....                   | 292, 293 |
| Akü.....                                  | 297, 357      | Anahtarsız - kilitleme.....               | 171                          | Ayar zamanı aralığı.....          | 217      |
| aşırı yük.....                            | 297           | ARABAM.....                               | 113                          | Aydınlatma                        |          |
| değiştiriliyor.....                       | 359           | Aracın çekilmesi.....                     | 311                          | Ampul arızası.....                | 89       |
| alarm.....                                | 181, 182, 183 | çekme gözü.....                           | 313                          | ampuller, teknik özellikler.....  | 353      |
| alarm göstergesi.....                     | 182           | Araç anahtarı hafızası.....               | 160                          | arka sis lambası.....             | 94       |
|   |               |   |                              | Ekran aydınlatması.....           | 88       |

|  |          |  |  |
|--|----------|--|--|
| Etkin Xenon farları.....   | 93       |  |  |
| Far seviyesi ayarı.....  | 88       |  |  |
| Gösterge aydınlatması.....   | 88       |  |  |
| gündüz yakılan farlar.....   | 89       |  |  |
| güvenli eve gidiş aydınlatması.....  | 97       |  |  |
| kumandalar.....  | 87, 96   |  |  |
| lambaları kontrol eder.....  | 88       |  |  |
| otomatik aydınlatma, yolcu bölmesi.....  | 97       |  |  |
| Otomatik uzun far.....   | 91       |  |  |
| Tünel algılama.....  | 90       |  |  |
| uzun/kısa far.....   | 90       |  |  |
| yaklaşma ışığı.....  | 98, 163  |  |  |
| yolcu kabininde.....   | 96       |  |  |
| Aydınlatma, ampul değişimi.....  | 347      |  |  |
| arka ampul duyu: sinyal lambaları, fren lambaları ve geri vites lambaları..... | 352      |  |  |
| arka sis lambası.....  | 352      |  |  |
| gündüz yakılan lambalar.....   | 351      |  |  |
| kısa far (halojen farlı araçlar).....  | 349      |  |  |
| makyaj aynası.....   | 353      |  |  |
| ön pozisyon lambası.....   | 351      |  |  |
| sinyal lambaları, ön.....  | 350      |  |  |
| uzun far (aktif ksenon farlı araçlar).....                                     | 350      |  |  |
| uzun far (halojen farlı araçlar).....  | 350      |  |  |
| <b>B</b>   |          |  |  |
| <b>Bakım</b>   |          |  |  |
| Pas önleme.....  | 374      |  |  |
| <b>Bardak</b>  |          |  |  |
| lamine/güçlendirilmiş.....   | 26       |  |  |
| <b>baş desteği</b>   |          |  |  |
| alçaltılması.....  | 84       |  |  |
| orta koltuk, arka.....   | 84       |  |  |
| ön koltuk.....   | 81       |  |  |
| <b>Benzin kalitesi.....</b>  | 300      |  |  |
| <b>Bilgi düğmesi, PCC.....</b>   | 165      |  |  |
| <b>Bilgi ekranı.....</b>   | 64, 65   |  |  |
| <b>Bilgi ekranındaki mesajlar.....</b>   | 111      |  |  |
| <b>Bisikletçi algılama.....</b>  | 229      |  |  |
| <b>BLIS.....</b>   | 257, 258 |  |  |
| <b>BLIS hata mesajları.....</b>  | 261      |  |  |
| <b>BLIS içerisindeki mesajlar.....</b>   | 261      |  |  |
| <b>Boya işi</b>  |          |  |  |
| hasar ve rötuş.....  | 375      |  |  |
| renk kodu.....   | 376      |  |  |
| <b>Boynun ani hareket sonucunda yaralanması, WHIPS.....</b>                    | 40       |  |  |
| <b>Boyutlar.....</b>   | 380      |  |  |
| <b>Brüt araç ağırlığı.....</b>   | 381      |  |  |
|  |          |  |  |
| <b>Buğulanma</b>   |          |  |  |
| camların bakımı.....   | 125      |  |  |
| farlarda yoğunlaşma.....   | 371      |  |  |
| <b>Buz çözücü.....</b>   | 136      |  |  |
| <b>C</b>   |          |  |  |
| <b>Camlar ve iç ve dış dikiz aynaları.....</b>                                 | 373      |  |  |
| <b>Cam tavan, elektrikle çalışan makaralı güneşlik.....</b>                    | 108      |  |  |
| <b>Cep park yardımcısı - PAP.....</b>  | 252      |  |  |
| <b>Cilalama.....</b>   | 372      |  |  |
| <b>City Safety™.....</b>   | 220      |  |  |
| <b>CO<sub>2</sub> salınımları.....</b>   | 394      |  |  |
| <b>Cruise control sistemi.....</b>   | 196      |  |  |
| <b>CTA.....</b>  | 259      |  |  |
| <b>CZIP (Temiz Bölge İç Paketi).....</b>                                       | 127      |  |  |
| <b>Ç</b>   |          |  |  |
| <b>Çalıştırma yardımı.....</b>   | 272      |  |  |
| <b>Çarpışma.....</b>   | 43       |  |  |

|                                       |          |
|---------------------------------------|----------|
| Çarpışma ikaz sistemi                 |          |
| işletim.....                          | 231      |
| işlev.....                            | 228      |
| Yaya saptama.....                     | 230      |
| Çarpışma uyarısı.....                 | 227, 228 |
| Çarpışma uyarı sistemi                |          |
| genel kısıtlamalar.....               | 232      |
| radar sensörü.....                    | 211, 220 |
| Çekiş kontrolü.....                   | 186      |
| Çekme braketi.....                    | 306, 307 |
| Teknik özellikler.....                | 307      |
| Çekme çubuğu                          |          |
| çıkartılabilir, sökülmesi.....        | 309      |
| çıkartılabilir, takılması.....        | 308      |
| Çekme çubuğu, bkz. Çekme ekipmanı.... | 306      |
| Çekme çubuğu - sökülüp takılabilir    |          |
| takma/sökme.....                      | 308, 309 |
| Çekme halkası.....                    | 313      |
| Çekme kapasitesi ve çekme topuzu      |          |
| yükü.....                             | 382      |
| Çıkarılabilir çekme çubuğu            |          |
| depo.....                             | 307      |
| Çıkış.....                            | 384      |
| Çocuk kilitleme.....                  | 180      |
| Çocuk koltukları.....                 | 47       |
| Çocuk koltukları için ISOFIX bağlantı |          |
| sistemi.....                          | 53       |

|  |    |
|--|----|
| çocuk koltukları için üst montaj noktaları.....                            | 56 |
| ISOFIX bağlantı sistemine sahip çocuk koltukları için boyut sınıfları..... | 53 |
| önerilen.....  | 48 |
| tipler.....  | 54 |

## Ç

## çocuk

|  |        |
|--|--------|
| araçtaki yeri.....                       | 52     |
| Çocuk güvenlik kilitleme.....            | 47     |
| çocuk koltuğu ve hava yastığı.....       | 52     |
| çocuk koltukları ve yan hava yastıkları. | 39     |
| güvenlik.....                            | 39, 47 |

## D

|  |     |
|--|-----|
| Deadlock güvenlik kilidi fonksiyonu..... | 178 |
| devre dışı bırakma.....                  | 178 |
| geçici olarak devre dışı bırakma.....    | 179 |
| Delik.....                               | 329 |
| denge sistemi.....                       | 186 |
| Denge ve çekiş kontrol sistemi.....      | 186 |
| Deri döşeme, yıkama talimatları.....     | 374 |
| Destek aküsü.....                        | 360 |

|   |     |
|---|-----|
| Dikiz aynası/kapı aynaları                                |     |
| elektrikli olarak toplanabilir.....                       | 106 |
| Isıtma.....   | 107 |
| iç.....   | 108 |
| kapı.....   | 106 |
| Pusulula.....   | 109 |
| Direksiyon kilidi.....                                    | 272 |
| Direksiyon kuvveti, hız duyarlı.....                      | 261 |
| Direksiyon kuvveti seviyesi, bkz. Direksiyon kuvveti..... | 261 |
| direksiyon simidi   |     |
| tuş takımı.....   | 86  |
| Direksiyon simidi.....                                    | 85  |
| direksiyon simidi ayarları.....                           | 85  |
| Direksiyon simidindeki tuş takımı.....                    | 86  |
| Direksiyon simidinin ayarlanması.....                     | 85  |
| Diş aşınma göstergeleri.....                              | 317 |
| Diş derinliği.....  | 320 |
| Dizel.....  | 301 |
| yakıt bitti.....  | 301 |
| Dizel parçacık filtresi.....                              | 302 |
| Dönüş yönü.....   | 316 |
| Dörtlü flaşör.....  | 95  |
| Driver Alert System.....                                  | 236 |
| Düz şanzıman.....   | 274 |
| çekme ve kurtarma.....                                    | 312 |

|                                 |     |
|---------------------------------|-----|
| GSI - Vites seçme asistanı..... | 274 |
| römork.....                     | 305 |

## E

|  |          |
|--|----------|
| ECC, elektronik klima kontrolü.....                      | 131      |
| ECO basıncı.....   | 317, 398 |
| Eco Cruise.....  | 290      |
| EcoGuide.....  | 68       |
| ECO modu.....  | 290      |
| Ek ısıtıcı   |          |
| elektrikli.....  | 144, 145 |
| yakıtlı çalışan.....                                     | 144      |
| Ekolojik uyum etiketi, FSC, kullanıcı el kitabı.....     | 26       |
| Ekonomik sürüş.....                                      | 303      |
| Ekran aydınlatması.....                                  | 88       |
| Elektrikle çalışan cam tavan için makaralı güneşlik..... | 108      |
| Elektrikli camlar.....                                   | 104      |
| Sıfırlama.....   | 105      |
| Elektrikli camların sıfırlanması.....                    | 105      |
| Elektrikli koltuk.....                                   | 82       |
| Elektrik sistemi.....                                    | 362      |
| Elektrik soketi.....                                     | 151      |
| yük alanı.....   | 155      |

|   |        |
|---|--------|
| Elektronik klima kontrolü - ECC.....    | 131    |
| Elektronik Sıcaklık Kontrolü - ETC..... | 132    |
| El freni.....                           | 294    |
| Emniyet kemeri gergisi.....             | 31, 42 |
| Emniyet kemeri uyarısı.....             | 31     |
| emniyet kemerleri.....                  | 28     |
| Arka koltuk.....                        | 31     |
| emniyet kemeri gergisi.....             | 31     |
| emniyet kemeri uyarısı.....             | 31     |
| gevşek.....                             | 30     |
| hamilelik.....                          | 30     |
| takma.....                              | 29     |
| Eşya bölmeleri                          |        |
| sürücü tarafı.....                      | 149    |
| Torpido gözü.....                       | 150    |
| Tünel konsolu.....                      | 149    |
| ETC, elektronik sıcaklık kontrolü.....  | 132    |
| Etiketler.....                          | 378    |
| Etkin Xenon farları.....                | 93     |
| Eve güvenli ışık süresi.....            | 97     |

## F

|   |          |
|---|----------|
| Fan   |          |
| ECC.....                                      | 134      |
| ETC.....                                      | 134      |
| Far düzeni, ayarlanması.....                  | 99       |
| Far huzmesi                                   |          |
| adaptasyon.....                               | 99       |
| yükseklik ayarlaması.....                     | 88       |
| Far huzmesinin adaptasyonu.....               | 99       |
| Far kumandası.....                            | 87       |
| Farlar.....                                   | 348      |
| Farlarda yağışma.....                         | 371      |
| Far modeli ayarı.....                         | 99       |
| Far seviyesi ayarı.....                       | 88       |
| Fren hidroliği                                |          |
| kalite ve hacim.....                          | 391      |
| Fren lambaları.....                           | 94       |
| Frenler.....                                  | 292, 293 |
| Acil Fren Yardımı, EBA.....                   | 294      |
| el freni.....                                 | 294      |
| fren hidroliği doldurulması.....              | 346      |
| Fren lambaları.....                           | 94       |
| fren sistemi.....                             | 292, 293 |
| Kilitlenme önleyici fren sistemi, ABS..       | 293      |
| kombine gösterge tablosundaki sem-boller..... | 292      |

|                                   |     |
|-----------------------------------|-----|
| Fren ve debriyaj hidroliği.....   | 346 |
| FSC, çevre koruma etiketleri..... | 26  |

## G

|                                 |        |
|---------------------------------|--------|
| Geartronic.....                 | 276    |
| Geri vites emniyeti.....        | 274    |
| Gösterge aydınlatması.....      | 88     |
| Göstergelere genel bakış        |        |
| sağdan direksiyonlu araç.....   | 61     |
| soldan direksiyonlu araç.....   | 58     |
| Göstergeler ve kumandalar.....  | 58, 61 |
| GSI - Vites seçme asistanı..... | 274    |
| Güç kılavuzu.....               | 68     |
| Gündüz yakılan farlar.....      | 89     |
| Güvenlik kilidi                 |        |
| çocuk.....                      | 47     |
| Güvenlik modu.....              | 43     |
| aracı çalıştırmaya çalışma..... | 44     |
| aracın hareket ettirilmesi..... | 45     |

## H

|                                       |               |
|---------------------------------------|---------------|
| Harici boyutlar.....                  | 380           |
| Hava dağılımı.....                    | 129           |
| İç hava dolaşımı.....                 | 137           |
| tablo.....                            | 138           |
| Hava Kalitesi Sistemi IASQ.....       | 128           |
| Havalandırma.....                     | 129           |
| Hava perdesi.....                     | 39, 42        |
| Hava temizleme                        |               |
| malzeme.....                          | 128           |
| yolcu kabini.....                     | 126, 127, 128 |
| Hava yastığı                          |               |
| etkinleştirme/devre dışı bırakma,     |               |
| PACOS.....                            | 36            |
| sürücü tarafı.....                    | 34, 42        |
| yolcu tarafı.....                     | 34, 36, 42    |
| HAVA YASTIĞI .....                    | 34            |
| Hava yastığı sistemi.....             | 33            |
| uyarı sembolü.....                    | 32            |
| Hız denetimi                          |               |
| ayarlı hızı tekrar başlatma.....      | 200           |
| devre dışı bırakın.....               | 201           |
| geçici olarak devre dışı bırakma..... | 198           |
| hızı yönetme.....                     | 197           |
| Hız sınıflandırmaları, lastikler..... | 319           |

|                                       |          |
|---------------------------------------|----------|
| Hız sınırlayıcı.....                  | 192      |
| başlarken.....                        | 193, 194 |
| devre dışı bırakma.....               | 196      |
| geçici olarak devre dışı bırakma..... | 194      |
| hız aşılması alarmı.....              | 195      |

|                                    |     |
|------------------------------------|-----|
| IAQS - İç Hava Kalite Sistemi..... | 128 |
|------------------------------------|-----|

## Isıtma

|                                    |     |
|------------------------------------|-----|
| arka cam.....                      | 107 |
| dikiz aynası ve kapı aynaları..... | 107 |
| Koltuklar.....                     | 133 |
| ön cam.....                        | 107 |
| Isı-yansıtıcı ön cam.....          | 21  |
| Işık sinyalleri, PCC.....          | 165 |

|                                  |     |
|----------------------------------|-----|
| İç dikiz aynası.....             | 108 |
| otomatik karartma.....           | 108 |
| İç Hava Kalite Sistemi (IAQS)    |     |
| Hava temizleme.....              | 128 |
| İç kabindeki eşya bölmeleri..... | 147 |
| İlk yardım.....                  | 327 |
| İlk yardım seti.....             | 327 |

|  |     |
|--|-----|
| İmmobilizer.....   | 162 |
| İnternete bağlı araç<br>servis ve onarım randevusu alın..... | 336 |
| İşlemeli matlar.....   | 150 |

## J

|                           |     |
|---------------------------|-----|
| Jantlar<br>temizleme..... | 372 |
|---------------------------|-----|

## K

|  |          |
|--|----------|
| Kaldırma aleti.....                        | 326      |
| Kamera sensörü.....                        | 222, 233 |
| Kamera sensörü için arıza izleme.....      | 223      |
| Kapı aynaları.....                         | 106      |
| Sıfırlama.....                             | 106      |
| Kapı aynalarının sıfırlanması.....         | 106      |
| Kaput, açılması.....                       | 341      |
| Karbondioksit emisyonları.....             | 394      |
| Kargo bölümü<br>Yükleme.....               | 152      |
| Katalitik konvertör.....                   | 302      |
| Kurtarma.....                              | 312      |
| Katlanabilir elektrikli kapı aynaları..... | 106      |

|   |          |
|---|----------|
| kaygan yol koşulları.....               | 298      |
| Kaza, bkz. Çarpışma.....                | 43       |
| Kışın sürüş.....                        | 297      |
| Kış lastikleri.....                     | 320      |
| Kızaklama.....                          | 297, 298 |
| Kilit<br>elle kilitleme.....            | 174      |
| kilit açma.....                         | 173, 175 |
| kilitleme.....                          | 173      |
| Kilit açma<br>dışarıdan.....            | 173      |
| içeriden.....                           | 175      |
| Kilit göstergesi.....                   | 161      |
| Kilitleme/açma<br>iç taraf.....         | 175      |
| yükleme kapağı.....                     | 177      |
| Kilitleme onayı .....                   | 161      |
| Kilitlenebilir tekerlek civataları..... | 320      |
| Kilometre sayacı.....                   | 74       |
| Kilometre sayacı, sıfırlama.....        | 117, 121 |
| Kişisel Otomobil İletişim Sistemi.....  | 166      |
| Klima.....                              | 135      |
| Klima, sıvı<br>hacim ve sınıf.....      | 393      |

|   |            |
|---|------------|
| Klima kontrolü<br>Genel.....                  | 125        |
| gerçek sıcaklık.....                          | 126        |
| kişisel tercihler.....                        | 128        |
| otomatik ayarlama.....                        | 134        |
| sensörler.....                                | 126        |
| sıcaklık kontrolü.....                        | 135        |
| Klima sistemi<br>onarım.....                  | 347        |
| Koltuk, bkz. Koltuklar.....                   | 81         |
| Koltuk arkılığı.....                          | 82         |
| arka koltuk, katlama.....                     | 84         |
| ön koltuk, alçaltma.....                      | 82         |
| Koltuklar.....                                | 81         |
| arka koltuk arkılığının alçaltılması.....     | 84         |
| baş desteği, arka.....                        | 84         |
| güç.....                                      | 82         |
| Isıtma.....                                   | 133        |
| Ön koltuk arkılığının alçaltılması.....       | 82         |
| Koltukta bellek fonksiyonu.....               | 83         |
| Kombine gösterge paneli.....                  | 64, 65     |
| Kontrol sembolleri.....                       | 65, 68, 69 |
| Korna.....                                    | 86         |
| Kriko.....                                    | 326        |
| Kullanıcı etiketi, ekolojik uyum etiketi..... | 26         |
| Kurtarma.....                                 | 313        |
| Kurum filtresi.....                           | 302        |

KURUM FİLTRESİ DOLU..... 302

## L

Lambalar..... 347

Lambaları kontrol eder..... 88

Lamine camlar..... 26

Lastik basıncı etiketi..... 317

lastik basıncı izleme..... 327

Lastik ebatları..... 318

Lastik kontrolü..... 327

### Lastikler

bakım..... 315

basıncı..... 317, 398

diş aşınma göstergeleri..... 317

diş derinliği..... 320

dönüş yönü..... 316

kış lastikleri..... 320

lastik basıncı izleme..... 327

patlak onarımı..... 329

Teknik özellikler..... 398

Lastik yük indeksi..... 319

Lazer sensörü..... 224

Lekeler..... 374

LKA - Şeritte Kalma Yardımı..... 239

## M

Maks. tavan yükü..... 381

Makyaj aynası..... 151

Aydınlatma..... 97

Manüel vites konumları (Geartronic)..... 276

### Menüler

Kombine gösterge paneli..... 110

menüye genel bakış, analog..... 111

menüye genel bakış, dijital..... 111

Mesafe Uyarısı..... 217

Kısıtlamalar..... 218

Semboller ve mesajlar..... 219

Mesajlar..... 112

### Mesajlar ve semboller

LKA..... 243

Motor ve yolcu bölmesi ısıtıcısı..... 143

Otomatik Frenlemeli Çarpışma Uyarısı..... 226, 235

Sürücü Uyarı Kontrolü..... 238

Uyarlanabilir Seyir Kontrolü..... 215

### Metre

devir göstergesi..... 64, 65

hız göstergesi..... 64, 65

yakıt göstergesi..... 64, 65

Mood aydınlatma..... 97

## Motor

aşırı ısıtma..... 296

çalıştırma..... 270

devre dışı bırakın..... 272

Start/Stop..... 282

Motor bloğu ısıtıcısı..... 140

### Motor bloğu ısıtıcı ve yolcu bölmesi ısıtıcı

anında durma..... 142

direkt marş..... 141

Motor çekiş kontrolü..... 186

### Motor kabini

Fren ve debriyaj hidroliği..... 346

genel bakış..... 341

Kontrol edin..... 342

Motor yağı..... 342

soğutma sıvısı..... 345

Motor kapatılıyor..... 272

Motorun teknik özellikleri..... 384

### Motor ve yolcu bölmesi ısıtıcısı

mesajlar..... 143

zamanlayıcı..... 142

Motor yağı..... 342, 386

filtre..... 342

kalite ve hacim..... 387

olumsuz sürüş koşulları..... 386

Motor yağı, doldurulması..... 343

Motor yağı seviyesi kontrolü..... 343



**O**

|  |          |
|--|----------|
| Otomatik araç yıkama merkezleri.....     | 371      |
| Otomatik Frenlemeli Çarpışma Uyarısı.... | 227      |
| Otomatik şanzıman.....                   | 275, 279 |
| çekme ve kurtarma.....                   | 312      |
| manüel vites konumları (Geartronic)...   | 276      |
| römork.....                              | 305      |
| Otomatik uzun far.....                   | 91       |
| Otomobilin kaldırılması.....             | 339      |

**Ö**

|                      |     |
|----------------------|-----|
| Ön cam               |     |
| ısıtma.....          | 107 |
| Isıtma.....          | 136 |
| Ön cam sileceği..... | 102 |
| yağmur sensörü.....  | 102 |
| Ön cam yıkama.....   | 103 |
| Ön koltuk            |     |
| baş desteği.....     | 81  |
| Ön lamba ampulleri   |     |
| yer.....             | 348 |

**P**

|   |     |
|---|-----|
| PACOS.....                              | 36  |
| Panik fonksiyonu.....                   | 163 |
| PAP = Aktif Park Asistanı.....          | 252 |
| Park Desteği.....                       | 244 |
| geri.....                               | 245 |
| hata göstergesi.....                    | 247 |
| işlev.....                              | 244 |
| Park yardımcı sensörleri.....           | 247 |
| Park desteği kamerası                   |     |
| Ayarlar.....                            | 250 |
| Park etmeye yardımcı kamera.....        | 248 |
| Pas önleme.....                         | 374 |
| Pasta cila.....                         | 372 |
| Patinaj kontrolü.....                   | 186 |
| PCC - Kişisel Otomobil İletişim Sistemi |     |
| fonksiyonlar.....                       | 163 |
| Menzil.....                             | 166 |
| PCC özellikli uzaktan kumanda anahtarı  |     |
| Menzil.....                             | 166 |
| Pil                                     |     |
| Akü üstündeki semboller.....            | 359 |
| bakım.....                              | 357 |
| Çalıştırma.....                         | 357 |
| çalıştırma yardımı.....                 | 272 |
| Uyarı sembolleri.....                   | 359 |

|                                   |          |
|-----------------------------------|----------|
| uzaktan kumanda anahtarı/PCC..... | 168      |
| Yardımcı.....                     | 360      |
| Powershift şanzıman.....          | 279, 312 |
| Pusula.....                       | 109      |
| kalibrasyon.....                  | 109      |

**Q**

|                       |     |
|-----------------------|-----|
| Queue Assist.....     | 209 |
| Queue assistance..... | 209 |

**R**

|                                  |          |
|----------------------------------|----------|
| Radar sensörü.....               | 202      |
| Kısıtlamalar.....                | 211, 212 |
| Rejenerasyon.....                | 302      |
| Renk kodu, boya.....             | 376      |
| römork.....                      | 304      |
| kablo.....                       | 304      |
| römorkla sürüş.....              | 304      |
| Römork                           |          |
| savrulma.....                    | 310      |
| Römork dengeleme yardımcısı..... | 186      |
| Römork Denge Yardımı.....        | 310      |

|                        |     |
|------------------------|-----|
| Römorkla seyir         |     |
| çekme kapasitesi.....  | 382 |
| çekme topuzu yükü..... | 382 |

## S

|   |            |
|---|------------|
| Saat, ayarlama.....                       | 74         |
| Semboller                                 |            |
| Kontrol sembolleri.....                   | 65, 68, 69 |
| Uyarı sembolleri.....                     | 65, 68     |
| Semboller ve mesajlar                     |            |
| LKA.....                                  | 243        |
| Otomatik Frenlemeli Çarpışma Uyarısı..... | 226, 235   |
| Sürücü Uyarı Kontrolü.....                | 238        |
| Uyarlanabilir Seyir Kontrolü.....         | 215        |
| Sensus.....                               | 78         |
| Servis konumu.....                        | 354        |
| Servis programı.....                      | 336        |
| Servis ve onarım randevusu alın.....      | 336        |
| Seyahat istatistikleri.....               | 123        |
| Seyir esnası önerileri.....               | 297        |
| Sıcaklık                                  |            |
| gerçek sıcaklık.....                      | 126        |
| sıcaklık göstergesinin dışında.....       | 73         |
| Sıcaklık kontrolü.....                    | 135        |

|  |                              |
|--|------------------------------|
| Sıfırlama, kilometre sayacı.....         | 117, 121                     |
| SIPS yastıkları.....                     | 38                           |
| Sıvılar, kapasiteleri....                | 356, 389, 390, 391, 392, 393 |
| Sıvılar ve yağlar.....                   | 389, 390, 391, 393           |
| Sigorta kutusu.....                      | 362                          |
| Sigortalar                               |                              |
| değiştiriliyor.....                      | 362                          |
| Genel.....                               | 362                          |
| motor bölmesinde.....                    | 363                          |
| sağ ön koltuğun altında.....             | 369                          |
| torpido gözünün altında.....             | 366                          |
| Silecek lastikleri.....                  | 354                          |
| değiştiriliyor.....                      | 355                          |
| değiştirme, arka cam.....                | 356                          |
| Servis konumu.....                       | 354                          |
| temizleme.....                           | 356                          |
| Silecekler ve yıkama.....                | 102                          |
| Sinyal lambaları.....                    | 95                           |
| Sinyal lambası.....                      | 95                           |
| Sis lambası                              |                              |
| arka.....                                | 94                           |
| Sistem                                   |                              |
| sıkışma.....                             | 42                           |
| Soğutma sıvısı                           |                              |
| hacim ve sınıf.....                      | 389                          |
| Soğutma sıvısı, kontrol ve doldurma..... | 345                          |

|   |     |
|---|-----|
| Soğutma sistemi.....                        | 296 |
| aşırı ısıtma.....                           | 296 |
| Soğutucu gaz.....                           | 347 |
| Start/Stop.....                             | 282 |
| işlev ve işletim.....                       | 283 |
| motor durmaz.....                           | 284 |
| stepne                                      |     |
| dışarı çıkarma.....                         | 322 |
| kurulum.....                                | 324 |
| Suda ilerleme.....                          | 295 |
| Su tutmayan yüzey, temizlenmesi.....        | 373 |
| Su ve kir tutmayı engelleyici kaplama.....  | 373 |
| Sürücü Uyarı Kontrolü.....                  | 236 |
| operasyon.....                              | 237 |
| Sürüş.....                                  | 297 |
| römorklu.....                               | 304 |
| soğutma sistemi.....                        | 296 |
| yükleme kapağı açıkken.....                 | 296 |
| Sürüş karakteristiklerinin uyarlanması..... | 261 |
| Sürüş modu ECO.....                         | 290 |

## Ş

|                     |     |
|---------------------|-----|
| Şanzıman.....       | 274 |
| Şanzıman yağı       |     |
| hacim ve sınıf..... | 390 |

|                                  |          |
|----------------------------------|----------|
| Şeritte Kalma Yardımı (LKA)..... | 239      |
| Şerit Yardımı<br>operasyon.....  | 241, 242 |
| Şifre çözücü.....                | 21       |

## T

|   |     |
|---|-----|
| Taş çentikleri ve çizikler.....               | 375 |
| Tavan yükü, maks. ağırlık.....                | 381 |
| Tavsiye edilen çocuk koltukları<br>tablo..... | 48  |
| Tekerlek civataları.....                      | 320 |
| kilitlenebilir.....                           | 320 |
| Tekerlek değişimi.....                        | 322 |
| Tekerlek jantı, boyutlar.....                 | 318 |
| Tekerlekler<br>çıkarma.....                   | 322 |
| kar zincirleri.....                           | 320 |
| stepne.....                                   | 321 |
| Tekerleklerin değiştirilmesi.....             | 322 |
| Tekerlekler ve lastikler.....                 | 321 |
| Tekrar otomatik kilitleme.....                | 174 |
| Temiz Bölge İç Paketi (CZIP).....             | 127 |
| Temizleme<br>araç yıkama.....                 | 371 |
| döşeme.....                                   | 374 |

|  |          |
|--|----------|
| emniyet kemerleri.....                       | 375      |
| jantlar.....                                 | 372      |
| otomatik araç yıkama merkezleri.....         | 371      |
| Tip onayı<br>radar sistemi.....              | 262      |
| uzaktan kumandalı anahtar sistemi....        | 184      |
| Tip tanımları.....                           | 378      |
| Titreşim sönümleyici.....                    | 306      |
| Toplam havalandırma fonksiyonu....           | 125, 176 |
| Torba tutucu .....<br>katlama.....           | 154      |
| Torpedo gözü.....                            | 150      |
| kilitleme.....                               | 176      |
| TSA - römork dengeleme yardım-<br>cısı ..... | 186, 310 |
| Tünel algılama.....                          | 90       |
| Tünel konsolu.....                           | 149      |
| 12 V soket.....                              | 151      |
| çakmak ve küllük.....                        | 150      |
| kol dayaması.....                            | 149      |

## U

|   |        |
|---|--------|
| Uyarı lambaları<br>alternatör şarj etmiyor..... | 71     |
| Düşük yağ basıncı.....                          | 71     |
| emniyet kemeri uyarısı.....                     | 31, 71 |

|  |               |
|--|---------------|
| Fren sisteminde arıza.....                               | 71            |
| Hava yastıkları - SRS.....                               | 71            |
| Park freni çekili.....                                   | 71            |
| Uyarı.....   | 71            |
| Uyarı lambası<br>Çarpışma uyarı sistemi.....             | 231           |
| denge ve çekiş kontrol sistemi.....                      | 186           |
| Uyarlanabilir Seyir Kontrolü.....                        | 202           |
| Uyarı sembolleri.....                                    | 65, 68, 71    |
| Uyarı sesi<br>Çarpışma uyarı sistemi.....                | 231           |
| Uyarlanabilir Seyir Kontrolü.....                        | 201           |
| Arıza giderme.....                                       | 214           |
| bekleme modu.....  | 207           |
| devre dışı bırakın.....                                  | 209           |
| geçici olarak devre dışı bırakma.....                    | 207           |
| genel bakış.....   | 204           |
| hızı yönetme.....  | 205           |
| hız sabitleme işlevselliğini değiştirin...<br>işlev..... | 211           |
| radar sensörü.....                                       | 211           |
| sollama.....   | 208           |
| zaman aralığı ayarlanıyor.....                           | 206           |
| Uzaktan kumanda anahtarı.....                            | 159, 160, 161 |
| çıkartılabilir anahtar dili.....                         | 166, 167      |
| fire.....  | 159           |
| fonksiyonlar.....  | 163           |
| Menzil.....  | 164, 169      |
| pil değiştirme.....                                      | 168           |

|   |     |
|---|-----|
| Uzaktan kumandalı immobilizer.....      | 162 |
| Uzaktan kumanda sistemi, tip onayı..... | 184 |
| Uzun far, otomatik aktivasyon.....      | 91  |

## Ü

|                      |     |
|----------------------|-----|
| Üçgen reflektör..... | 326 |
|----------------------|-----|

## V

|  |          |
|--|----------|
| Viraj Çekiş Kontrolü.....                        | 186      |
| Vites değiştirme göstergesi.....                 | 274      |
| Vites kolu kilidi.....                           | 281      |
| Vites kolu kilidi, mekanik devreden çıkarma..... | 281      |
| Vites kolu kilidinin devreden çıkartılması.      | 281      |
| Vites kutusu.....                                | 273, 274 |
| manüel.....                                      | 274      |
| otomatik.....                                    | 275, 279 |
| Volvo ID.....                                    | 22       |
| Volvo Sensus.....                                | 78       |

## W

## WHIPS

|  |        |
|--|--------|
| boynun ani hareket sonucunda yaralanmasını önleme..... | 40, 42 |
| çocuk koltukları/çocuk minderleri.....                 | 41     |
| oturma pozisyonu.....                                  | 41     |

## Y

|                                       |               |
|---------------------------------------|---------------|
| Yağ, ayrıca bkz. Motor yağı.....      | 386, 387      |
| Yağmur sensörü.....                   | 102           |
| Yağ ölçme çubuğu, elektronik.....     | 344           |
| Yağ seviyesi düşük.....               | 343           |
| Yakıt.....                            | 299, 300, 301 |
| yakıt ekonomisi.....                  | 317           |
| yakıt filtresi.....                   | 301           |
| yakıt sarfiyatı.....                  | 394           |
| Yakıt alma                            |               |
| yakıt doldurma kapağı, kilitleme..... | 178           |
| yedek yakıt bidonunun doldurulması..  | 302           |
| Yakıt deposu                          |               |
| hacim.....                            | 392           |
| Yakıt ikmali.....                     | 178, 302      |
| doldurma.....                         | 299           |
| yakıt doldurma kapağı.....            | 298           |
| yakıt doldurma kapağı, elle açma..... | 298           |

|  |               |
|--|---------------|
| Yakıtle çalışan ısıtıcı zamanlayıcı..... | 142           |
| Yaklaşma ışığı süresi.....               | 98, 163       |
| Yalıtım sıvısı.....                      | 330           |
| Yan hava yastığı SIPS.....               | 38, 42        |
| Yaya algılama.....                       | 227           |
| Yaya hava yastığı.....                   | 45            |
| aracın hareket ettirilmesi.....          | 46            |
| yukarı katlama.....                      | 46            |
| Yedek tekerlek (stepne).....             | 321, 322      |
| yıkama sıvısı.....                       | 356           |
| Yıkayıcı                                 |               |
| arka cam.....                            | 103           |
| Ön cam.....                              | 103           |
| ön cam yıkama sıvısı, ilave etme.....    | 356           |
| Yokuşta Çalıştırma Yardımı.....          | 282           |
| Yol bilgisayarı.....                     | 114, 120, 123 |
| analog gösterge paneli.....              | 116           |
| Yolcu kabini aydınlatması.....           | 96            |
| otomatik.....                            | 97            |
| Yolcu kabini filtresi.....               | 127           |
| Yolcu kompartmanı ısıtıcısı.....         | 140           |
| Yol işaret bilgileri.....                | 190           |
| Kısıtlamalar.....                        | 192           |
| operasyon.....                           | 190           |

|                                    |          |
|------------------------------------|----------|
| yük alanı                          |          |
| kargo ağı.....                     | 155      |
| Yük alanı                          |          |
| Arka raf.....                      | 157      |
| Aydınlatma.....                    | 97       |
| montaj noktaları.....              | 153      |
| Yükleme                            |          |
| Genel.....                         | 152, 153 |
| montaj noktaları.....              | 153      |
| tavan yükü.....                    | 153      |
| uzun yük.....                      | 153      |
| yük alanı.....                     | 152, 154 |
| Yükleme kapağı                     |          |
| Kilitleme/açma.....                | 177      |
| Yüklerin bağlanması (Yükleme)..... | 153      |
| Yüksek basınçlı far yıkama.....    | 103      |
| Yüksek motor sıcaklığı.....        | 296      |
| Yüksüz ağırlık.....                | 381      |





