



V60

CROSS COUNTRY

WEB EDITION
MANUAL DE INSTRUÇÕES

VÄLKOMMEN!

Esperamos que aprecie durante muitos anos o prazer da condução do seu Volvo. O automóvel foi concebido para segurança e conforto do condutor e seus passageiros. O Volvo é um dos automóveis mais seguros do mundo. O seu Volvo também foi concebido para satisfazer todos os requisitos actuais no que respeita à segurança e ao ambiente.

Para aumentar o seu prazer de condução, recomendamos que se familiarize com o equipamento, as instruções e as informações de manutenção contidas neste manual do proprietário.





01 Introdução

Aqui encontra-se informação para o proprietário.....	13
Manual de instruções digital no automóvel.....	14
Apoio e informação sobre o automóvel na Internet.....	16
Como consultar o manual de instruções..	17
Gravação de dados.....	20
Acessórios e equipamento extra.....	21
Volvo ID.....	22
Filosofia ambiental.....	23
Manual de instruções e meio ambiente....	26
Vidro laminado.....	26



02 Segurança

Generalidades sobre o cinto de segurança.....	28
Cinto de segurança - colocar.....	29
Cinto de segurança - soltar.....	30
Cinto de segurança - gravidez.....	30
Avisador do cinto de segurança.....	31
Tensores dos cintos.....	31
Segurança - símbolo de aviso.....	32
Sistema de airbags.....	33
Airbag do lado do condutor.....	34
Airbag do passageiro.....	34
Airbag do passageiro - ativação/desativação*.....	36
Airbag lateral (SIPS).....	37
Airbag lateral (SIPS) - cadeira de criança/assento auto.....	38
Cortinas de colisão (IC).....	39
Generalidades sobre o WHIPS (protecção whiplash).....	39
WHIPS - protecção de criança.....	40
WHIPS - posição sentada.....	41
Quando o sistema dispara.....	42
Generalidades sobre o modo de segurança.....	43



Modo de segurança - tentativa de arranque.....	44
Modo de segurança - mover o automóvel.....	44
Generalidades sobre segurança para crianças.....	45
Protecção de criança.....	46
Protecção de criança - localização.....	51
Protecção de criança - almofada integrada de dois escalões*.....	52
Almofada integrada de dois escalões* - subir.....	53
Almofada integrada de dois escalões* - descer.....	54
Protecção de criança - ISOFIX.....	55
ISOFIX - classes de dimensão.....	56
ISOFIX - tipos de protecção de criança... ..	57
Protecção de criança - pontos de fixação superiores.....	59



03 Instrumentos e comandos

Instrumentos e comando, modelos com volante à esquerda - panorâmica geral....	61
Instrumentos e comando, modelos com volante à direita - panorâmica geral.....	64
Instrumento combinado.....	67
Instrumento combinado, analógico - panorâmica geral.....	67
Instrumento combinado, digital - panorâmica geral.....	68
Eco guide & Power guide*.....	71
Instrumento combinado - significado dos símbolos de indicação.....	73
Instrumento combinado - significado dos símbolos de aviso.....	75
Medidor da temperatura exterior.....	77
Totalizador parcial.....	78
Relógio.....	78
Instrumento combinado - acordo de licença.....	79
Símbolos no mostrador.....	79
Volvo Sensus.....	83
Posições de ignição.....	84
Posições de ignição - funções nos diferentes níveis.....	84
Bancos dianteiros.....	86



Bancos dianteiros - com accionamento eléctrico*.....	87
Bancos traseiros.....	88
Volante.....	91
Aquecimento eléctrico* do volante.....	92
Comando das luzes.....	93
Luzes de presença.....	95
Luzes diurnas.....	96
Detecção de túneis*.....	96
Médios/máximos.....	97
Máximos automáticos*.....	98
Faróis activos Xenon*.....	100
Luzes de nevoeiro traseiras.....	101
Luzes de travões.....	102
Piscas de emergência.....	102
Piscas.....	103
Iluminação do habitáculo.....	103
Duração luz segurança.....	105
Duração luz aproximação.....	105
Faróis - ajuste do foco dos faróis.....	105
Limpa e lava.....	106
Vidros eléctricos.....	108
Retrovisores - exteriores.....	110



Vidros e retrovisores - desembacia-mento.....	111
Retrovisor - interior.....	112
Bússola*.....	113
Tecto de abrir*.....	114
Manuseamento de menus - instrumento combinado.....	116
Panorâmica geral de menu - instrumento combinado.....	117
Mensagens.....	117
Mensagens - manuseamento.....	119
MY CAR.....	119
Computador de bordo.....	120
Computador de bordo - instrumento combinado analógico.....	122
Computador de bordo - instrumento combinado digital.....	126
Computador de bordo - estatística da viagem*.....	129



04 Comando da climatização

Informação geral sobre o comando da climatização.....	131
Temperatura actual.....	132
Sensores - climatização.....	132
Qualidade do ar.....	132
Qualidade do ar - filtro do habitáculo.....	133
Qualidade do ar - Clean Zone Interior Package (CZIP)*.....	133
Qualidade do ar - IAQS*.....	134
Qualidade do ar - material.....	134
Configurações de menu - climatização..	134
Distribuição de ar no habitáculo.....	135
Comando electrónico da climatização - ECC.....	137
Bancos dianteiros com aquecimento eléctrico*.....	138
Banco traseiro com aquecimento eléctrico*.....	139
Ventilador.....	139
Auto-regulação.....	140
Controlo da temperatura no habitáculo..	140
Sistema de Ar Condicionado.....	141
Desumidificação e desembaciamento do para-brisas.....	141
Distribuição de ar - recirculação.....	142



Distribuição de ar - tabela.....	143
Motor e aquecedor do habitáculo*.....	145
Aquecedor do motor e do habitáculo* - arranque directo.....	146
Aquecedor do motor e do habitáculo* - desactivação directa.....	147
Aquecedor do motor e do habitáculo* - temporizador.....	147
Aquecedor do motor e do habitáculo* - mensagens.....	149
Aquecedor adicional*.....	151
Aquecedor adicional accionado combustível*.....	151
Aquecedor adicional eléctrico*.....	152



05 Carga e arrumação

Compartimentos para arrumação.....	154
Consola de túnel.....	156
Consola de túnel - isqueiro e cinzeiro*..	156
Porta-luvas.....	156
Tapetes de encaixe*.....	157
Espelho de cortesia.....	157
Consola de túnel - tomada 12 V.....	157
Carga.....	159
Carga - cargo comprida.....	160
Carga no tejadilho.....	160
Olhais de fixação de carga.....	161
Carga - suporte para sacos de compras* 161	
Tomada eléctrica 12 V compartimento da carga*.....	161
Rede de protecção*.....	162
Rede de protecção* combinada com cobertura da bagagem.....	163
Grelha de protecção.....	164
Cobertura da bagagem.....	164



06 Fechaduras e alarme

Comando à distância.....	167
Comando à distância - perda	167
Comando à distância - personalização*.....	168
Trancagem/destrancagem - indicação.....	169
Indicador de trancagem.....	170
Inibidor de arranque (imobilizador).....	170
Inibidor de arranque accionado à distância com sistema de localização*.....	171
Comando à distância - funções.....	171
Comando à distância - alcance.....	172
Comando à distância com PCC* - funções únicas.....	173
Comando à distância com PCC* - alcance.....	174
Parte da chave destacável.....	175
Parte da chave destacável - remoção/colocação.....	175
Parte da chave destacável - destrancagem de porta.....	176
Trancagem de privacidade*.....	177
Comando à distância - substituição de bateria.....	178
Condução sem chave*.....	179
Keyless Drive* - alcance do comando à distância.....	180



Keyless drive* - utilização segura do comando à distância.....	180
Keyless Drive* - perturbações na funcionalidade do comando à distância.....	181
Keyless Drive* - trancagem.....	181
Keyless drive* - destrancagem.....	182
Keyless Drive* - destrancagem com a parte da chave	182
Keyless Drive* - configurações de trancagem.....	183
Keyless Drive* - localização da antena.....	183
Trancagem/destrancagem - a partir do exterior.....	184
Trancagem manual das portas.....	184
Trancagem/destrancagem - a partir do interior.....	185
Função de arejamento.....	186
Trancagem/destrancagem - porta-luvas	187
Trancagem/destrancagem - tampa do porta-bagagens.....	187
Trancagem total*.....	189
Bloqueio de segurança para crianças - activação manual.....	190
Bloqueio de segurança para crianças - activação eléctrica*.....	190
Alarme.....	191



Indicador de alarme.....	192
Alarme - reactivação automática.....	192
Alarme -comando à distância não funciona.....	193
Sinais de alarme.....	193
Nível de alarme reduzido.....	193
Homologação - sistema de comando à distância.....	194



07 Auxílio ao condutor

Chassis activo- Four C*	196
Força da direcção ajustável*	196
Comando de estabilidade electrónico (ESC) - generalidades	197
Comando de estabilidade electrónico (ESC) - utilização	198
Comando de estabilidade electrónico (ESC) - símbolos e mensagens	199
Informação de placas de trânsito (RSI)*	201
Informação de placas de trânsito (RSI)* - utilização	201
Informação de placas de trânsito (RSI)* - limitações	203
Limitador de velocidade	204
Limitador de velocidade - recordar	204
Limitador de velocidade - alterar velocidade	205
Limitador de velocidade - desactivação temporária e modo de espera	205
Limitador de velocidade - alarme de velocidade ultrapassada	206
Limitador de velocidade - desactivação	207
Controlo da velocidade*	207
Controlo da velocidade* - comandar velocidade	208



Controlo da velocidade* - desactivação temporária e modo de espera	209
Controlo da velocidade* - retomar a velocidade predefinida	209
Controlo da velocidade* - desligar	210
Controlo de velocidade adaptativo - ACC*	210
Controlo da velocidade adaptativo* - funcionamento	212
Controlo da velocidade adaptativo* - panorâmica geral	214
Controlo da velocidade adaptativo* - comandar velocidade	215
Controlo da velocidade adaptativo* - ajustar intervalo de distância	216
Controlo da velocidade adaptativo* - desactivação temporária e modo de espera	216
Controlo da velocidade adaptativo* - ultrapassar outro veículo	218
Controlo da velocidade adaptativo* - desligar	218
Controlo da velocidade adaptativo* - assistência de fila	218
Controlo da velocidade adaptativo* - mudar o funcionamento do controlo da velocidade	220
Sensor de radar	221



Sensor de radar - limitações	221
Controlo da velocidade adaptativo* - detecção de avarias e medidas a tomar	223
Controlo da velocidade adaptativo* - símbolos e mensagens	224
Distância de aviso*	226
Alerta de distância* - limitações	227
Alerta de distância* - símbolos e mensagens	228
City Safety™	229
City Safety™ - funcionamento	230
City Safety™ - utilização	230
City Safety™ - limitações	231
City Safety™ - sensor laser	233
City Safety™ - símbolos e mensagens	235
Avisador de colisão*	236
Avisador de colisão* - funcionamento	237
Avisador de colisão* - detecção de ciclistas	238
Avisador de colisão* - detecção de peões	239
Avisador de colisão* - utilização	240
Avisador de colisão* - limitações	242
Avisador de colisão* - limitações do sensor de câmara	243



Avisador de colisão* - símbolos e mensagens.....	245
Driver Alert System*.....	247
Driver Alert Control (DAC)*.....	247
Driver Alert Control (DAC)* - utilização....	248
Driver Alert Control (DAC)* - símbolos e mensagens.....	249
Assistência a manutenção de faixa (LDW)*.....	250
Assistência em fila (LDW) - funcionamento.....	251
Assistência em fila (LDW) - utilização.....	252
Assistência em fila (LDW) - limitações.....	252
Assistência em fila (LDW) - símbolos e mensagens.....	253
Assistência a manutenção de faixa (LKA)*.....	254
Assistência em fila (LKA) - funcionamento.....	255
Assistência em fila (LKA) - utilização.....	256
Assistência em fila (LKA) - limitações.....	257
Assistência em fila (LKA) - símbolos e mensagens.....	258
Assistência de estacionamento*.....	259
Assistência de estacionamento* - funcionamento.....	259

Assistência de estacionamento* - tra-seira.....	261
Assistência de estacionamento* - dianteira.....	261
Assistência de estacionamento* - indicação de avaria.....	262
Assistência de estacionamento* - limpeza dos sensores.....	263
Câmara de assistência ao estacionamento*.....	263
Câmara de assistência ao estacionamento - configurações.....	266
Câmara de assistência ao estacionamento - limitações.....	267
Assistência de estacionamento activa (PAP)*.....	267
Assistência de estacionamento activa (PAP)* - funcionamento.....	268
Assistência de estacionamento activa (PAP)* - utilização.....	269
Assistência de estacionamento activa (PAP)* - limitações.....	271
Assistência de estacionamento activa (PAP)* - símbolos e mensagens.....	273
BLIS*.....	273
BLIS* - utilização.....	274
CTA*.....	275

BLIS - símbolos e mensagens.....	277
Homologação - sistema de radar.....	279

07



08 Arranque e condução

Bloqueio de álcool*	283
Bloqueio de álcool* - funções	283
Bloqueio de álcool* - arrumação	284
Bloqueio de álcool* - antes do arranque do motor	284
Bloqueio de álcool* - lembre-se	286
Bloqueio de álcool* - mensagens de texto	287
Arranque do motor	288
Desligar o motor	289
Bloqueio direção	289
Arranque remoto (ERS)*	290
Arranque remoto (ERS) - utilização	290
Arranque remoto (ERS) - símbolos e mensagens	292
Arranque assistido com bateria	293
Transmissões	294
Transmissão manual	295
Indicador de mudanças*	295
Caixa de velocidades automática - Geartronic*	296
Inibidor do selector de mudanças	300
Arranque assistido em subida (HSA)*	301
Tração às quatro rodas - AWD*	301
Hill Descent Control (HDC)*	302



Start/Stop*	303
Start/Stop* - funcionamento e utilização	304
Start/Stop* - o motor não pára	306
Start/Stop* - o motor arranca automaticamente	307
Start/Stop* - o motor não arranca automaticamente	308
Start/Stop* - paragem do motor involuntário, transmissão manual	309
Start/Stop* - configuração	309
Start/Stop* - símbolos e mensagens	310
Modo de condução ECO*	312
Travão convencional	314
Travão convencional - travões anti-bloqueio	315
Travão convencional - luzes de travagem de emergência e piscas de emergência automáticos	316
Travão convencional - auxílio às travagens de emergência	316
Travão de estacionamento	317
Passagem a vau	321
Sobreaquecimento	321
Condução com porta-bagagens/tampa do porta-bagagens aberta	322
Sobrecarga - bateria de arranque	322



Antes de uma longa viagem	323
Condução no Inverno	323
Tampa do depósito de combustível - Abrir/fechar	324
Tampa do depósito de combustível - abertura manual	324
Abastecimento de combustível	325
Combustível - manuseamento	325
Combustível - gasolina	326
Combustível - Diesel	327
Filtro de partículas Diesel (DPF)	328
Catalisadores	329
Condução económica	330
Condução com atrelado*	331
Condução com atrelado* - caixa de velocidades manual	332
Condução com atrelado* - caixa de velocidades automática	333
Dispositivo de reboque/Engate de reboque*	333
Engate de reboque amovível* - arrumação	334
Engate de reboque amovível* - especificações	334
Engate de reboque amovível* - fixação/remoção	335



Estabilizador de veículo com reboque - TSA.....	338
Reboque.....	339
Olhal de reboque.....	340
Transporte.....	341

08



09 Rodas e pneus

Pneus - cuidados.....	343
Pneus - sentido de rotação.....	344
Pneu - indicador de desgaste.....	345
Pneus - pressão do ar.....	345
Dimensões de rodas e jantes.....	347
Pneus - dimensões.....	347
Pneus - índice de carga.....	348
Pneus - classes de velocidade.....	348
Porcas das jantes.....	349
Pneus de Inverno.....	349
Substituição de rodas - remoção das rodas.....	350
Substituição de rodas - montagem.....	353
Triângulo de sinalização de perigo.....	354
Importante.....	355
Macaco*.....	355
Caixa de primeiros-socorros*.....	356
Monitorização da pressão dos pneus*... ..	356
Monitorização dos pneus (TM)*.....	357
Reparação de emergência de pneus furados.....	359
Kit de reparação de emergência de pneus furados - localização.....	359
Kit de reparação de emergência de pneus furados - panorâmica geral.....	360

09



Reparação de emergência de pneus furados - utilização.....	360
Reparação de emergência de pneus furados - verificação posterior.....	362
Kit de reparação de emergência de pneus furados - enchimento dos pneus.....	364



10 Manutenção e serviço de manutenção

Programa de manutenção da Volvo.....	366
Agendar serviço de manutenção e reparação*	366
Elevação do automóvel.....	369
Capot - abrir e fechar.....	371
Compartimento do motor - descrição geral.....	371
Compartimento do motor - verificação..	373
Óleo do motor - generalidades.....	373
Óleo do motor - verificação e abastecimento.....	374
Líquido de arrefecimento - nível.....	378
Líquido de travões e da embraiagem - nível.....	379
Óleo de assistência à direcção - nível....	380
Comando da climatização - detecção de avarias e reparação.....	381
Substituição de lâmpadas - generalidades.....	381
Substituição de lâmpada - farol.....	382
Substituição de lâmpada - tampa de cobertura para as luzes de máximos/médios.....	383
Substituição de lâmpada - médios.....	384
Substituição de lâmpada - máximos.....	385



Substituição de lâmpada - máximos adicionais.....	385
Substituição de lâmpada - piscas dianteiros.....	386
Substituição de lâmpada - luz traseira...	386
Substituição de lâmpada - localização das lâmpadas traseiras.....	387
Substituição de lâmpada - iluminação da placa da matrícula.....	387
Substituição de lâmpada - iluminação no compartimento da carga.....	388
Substituição de lâmpada - iluminação no espelho de cortesia.....	388
Lâmpadas - especificações	389
Escovas de limpa pára-brisas.....	389
Líquido de lava pára-brisas - enchimento.....	391
Bateria de arranque - generalidades.....	392
Bateria - símbolos.....	394
Bateria de arranque - substituição.....	394
Bateria - Start/Stop.....	396
Sistema eléctrico.....	398
Fusíveis - generalidades.....	398
Fusíveis - no compartimento do motor..	400
Fusíveis - sob o porta-luvas.....	405



Fusíveis - no módulo de comando sob o porta-luvas.....	407
Fusíveis - compartimento da carga.....	409
Fusíveis - na zona fria do compartimento do motor.....	411
Lavagem automática de automóveis.....	413
Polir e encerar.....	414
Revestimento contra água e sujidade....	415
Protecção anti-corrosão.....	416
Limpeza do interior.....	416
Danos na pintura.....	417



11 Especificações

Modelo.....	421
Medidas.....	424
Pesos.....	425
Carga e esfera de pressão.....	426
Especificações de motor.....	428
Óleo do motor - condições de condução desfavoráveis.....	429
Óleo do motor - qualidade e volume.....	430
Líquido de arrefecimento - qualidade e volume.....	432
Óleo da transmissão - qualidade e volume.....	433
Líquido dos travões - qualidade e volume.....	435
Óleo de assistência à direcção - qualidade.....	435
Depósito de combustível - volume.....	436
Especificações do ar condicionado.....	437
Consumo de combustível e emissões CO2.....	438
Pneus - pressão de pneus aprovada.....	440



12 Índice alfabético

Índice alfabético.....	442
------------------------	-----

12

01



INTRODUÇÃO



Aqui encontra-se informação para o proprietário

O manual de instruções está disponível no ecrã do automóvel, como aplicação móvel e na página de apoio da Volvo. No porta-luvas encontra-se um Quick Guide e um complemento ao manual de instruções com, por exemplo, especificações e informação dos fusíveis. Um manual de instruções integral pode ser encomendado posteriormente.

Informação digital para o proprietário

No ecrã do automóvel

Existe disponível no ecrã do automóvel um manual de instruções digital¹. A informação pode ser objeto de procura e está dividida em categorias.

Leia mais em Manual de instruções digital no automóvel.

Como aplicação móvel

Também está disponível um manual de instruções digital na forma de aplicação móvel que pode ser descarregada a partir de, por exemplo, App Store. Na aplicação existem vídeos e a possibilidade de navegar visualmente com imagens exteriores e interiores do automóvel. É fácil de navegar pelos diferentes capítulos do manual de instruções e o seu conteúdo é pesquisável. Leia mais sobre Manual de instruções em unidades móveis .

Na web

O manual de instruções também pode ser acedido a partir da página de apoio da Volvo, support.volvocars.com, tanto online como no formato PDF. Na página de apoio também existem vídeos e instruções passo-a-passo para assuntos como por exemplo serviços e funções associados à Internet. A página encontra-se disponível na maioria dos mercados. Leia mais em Apoio e informação sobre o automóvel na Internet.

Informação impressa para o proprietário

Complemento impresso

O manual de instruções impresso no automóvel é um complemento ao manual de instruções digital¹ e contém textos importantes, informação sobre fusíveis e especificações. Contém ainda instruções que podem ser úteis quando, por razões práticas, não seja possível ler informação no mostrador central. Veja como o manual é constituído em Como consultar o manual de instruções .

Quick Guide

Também se encontra disponível no formato impresso um Quick Guide que ajuda o ajuda a familiarizar-se com as funções mais comuns do automóvel.

Mais informação para o proprietário no formato impresso

Dependendo do nível de equipamentos selecionado, mercado, etc., pode ser possível encontrar no automóvel informação adicional no formato impresso. Um manual de instruções integral pode ser encomendado posteriormente². Contacte um concessionário Volvo para encomendar o manual de instruções impresso ou um complemento do mesmo.

Alterar o idioma no ecrã do automóvel

Alterar o idioma no ecrã do automóvel pode implicar que algumas informações não sejam conformes com a legislação e os regulamentos locais.



IMPORTANTE

O condutor é sempre o responsável pelo veículo ser conduzido de forma segura e pelo cumprimento das leis e normas aplicáveis. Também é importante que o automóvel seja cuidado e tratado de acordo com as recomendações da Volvo presentes na informação do proprietário.

Perante diferenças entre a informação apresentada no ecrã e a do manual impresso, aplica-se sempre a informação impressa.

¹ Para mercados sem manual de instruções no ecrã é fornecido com o automóvel um manual de instruções integral impresso.

² Para mercados sem manual de instruções no ecrã este manual é entregue com o automóvel.



Informação relacionada

- Manual de instruções digital no automóvel (pág. 14)
- Apoio e informação sobre o automóvel na Internet (pág. 16)
- Como consultar o manual de instruções (pág. 17)

Manual de instruções digital no automóvel

O manual do proprietário pode ser visto no ecrã do automóvel³. O conteúdo pode ser pesquisado e a navegação entre os diferentes capítulos é fácil.

Abra o manual de instruções digital - pressione no botão **MY CAR** na consola central, pressione **OK/MENU** e seleccione **Manual de instruções**.

Para a navegação básica, ver Utilizar o sistema. Em baixo encontra-se uma descrição mais detalhada.

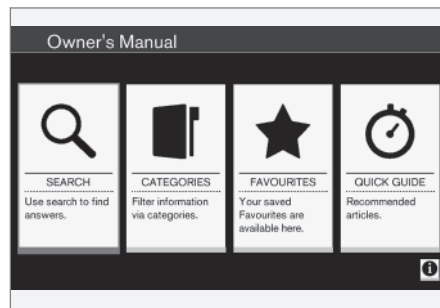

Página inicial do manual de instruções.

Existem quatro opções para encontrar informação no manual de instruções digital:

- **Procura** - Função de procura para encontrar um artigo.
- **Categorias** - Todos os artigos organizados por categorias.
- **Favorites** - Acesso rápido a artigos marcados como favoritos.
- **Quick Guide** - Uma selecção de artigos das funções mais usuais.

Selecione o símbolo de informação no canto inferior direito para obter informações sobre o manual de instruções digital.



NOTA

O manual de instruções digital não está disponível durante a condução.

³ Aplicável a alguns modelos.



Procurar

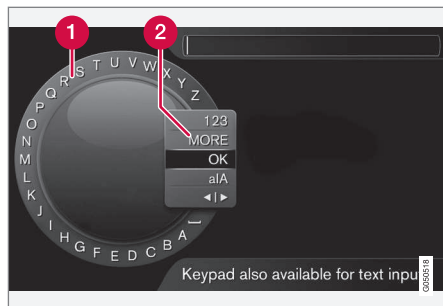

Procure com a ajuda do selector de escrita.

- 1 Lista de símbolos.
- 2 Mudar modo de introdução (ver tabela seguinte).

Utilize o selector de escrita para inserir uma palavra de procura, por ex.: "cinto de segurança".

1. Rode **TUNE** para a letra desejada, pressione em **OK/MENU** para confirmar. Os botões alfa-numéricos no painel de controlo da consola central também podem ser utilizados.
2. Prossiga com a letra seguinte e assim sucessivamente.

3. Para mudar para a introdução de algarismos ou símbolos especiais ou para realizar a procura, rode **TUNE** para uma opção (ver explicação na tabela seguinte) na lista de modo de entrada (2) e pressione **OK/MENU**.

123/A BC	Altere entre letras e símbolos com OK/MENU .
MAIS	Mude para os símbolos especiais com OK/MENU .
OK	Realize a procura. Rode TUNE para seleccionar um resultado, pressione OK/MENU para aceder ao artigo.
a A	Altere entre minúsculas e maiúsculas com OK/MENU .
◀▶	Muda do selector de escrita para o campo de procura. Desloque o marcador com TUNE . Apague eventual texto incorrecto com EXIT . Para regressar ao selector de escrita, pressione OK/MENU . Note que os botões dos algarismos e das letras no painel de controlo podem ser utilizados na edição do campo de procura.

Escrever com o teclado numérico

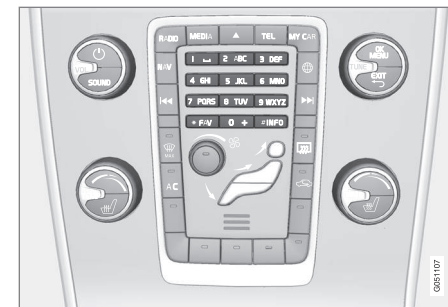

Teclado numérico.

Um outro modo de inserir caracteres é utilizando os botões da consola central **0-9**, * e #.

Pressionando em, por exemplo, **9** aparece uma coluna com todos os caracteres⁴ do botão, por ex.: **W, x, y, z** e **9**. Breves pressões no botão deslocam o marcador pelos caracteres.

- Pare o marcador no carácter desejado para o seleccionar - o carácter aparece na linha de escrita.
- Apague/anule com **EXIT**.

Para escrever um número, mantenha pressionado o respectivo botão numérico.

⁴ Os caracteres para cada botão podem variar com o mercado/país/idioma.



Categorias

Os artigos no manual do proprietário estão estruturados em categorias principais e sub-categorias. O mesmo artigo pode encontrar-se em várias categorias, para uma identificação mais fácil.

Rode **TUNE** para navegar na árvore de categorias e pressione **OK/MENU** para abrir uma categoria - marcada com - ou artigo - marcado com . Pressione **EXIT** para recuar para a vista anterior.

Favoritos

Aqui encontram-se os artigos guardados como favoritos. Para marcar um artigo como favorito, ver capítulo em baixo "Navegar no artigo".

Rode **TUNE** para navegar na lista de favoritos e pressione **OK/MENU** para abrir um artigo. Pressione **EXIT** para recuar para a vista anterior.

Quick Guide

Aqui encontra-se uma selecção de artigos aprender as funções mais usuais do automóvel. Os artigos também podem ser acedidos através das categorias, mas encontram-se aqui reunidos para um acesso mais rápido.

Rode **TUNE** para navegar no Quick Guide e pressione **OK/MENU** para abrir um artigo. Pressione **EXIT** para recuar para a vista anterior.

Navegar no artigo

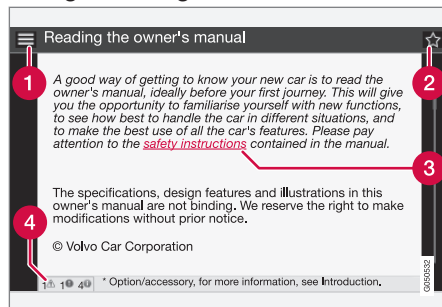

- 1 **Início** - encaminha para a página inicial do manual de instruções.
- 2 **Favorito** - adiciona/remove o artigo nos favoritos. Também é possível pressionar o botão **FAV** na consola central para adicionar/remover um artigo nos favoritos.
- 3 **Ligação marcada** - encaminha para um artigo com ligação.
- 4 **Textos especiais** - se o artigo contém textos de aviso, de importante ou de nota, aparece o respectivo símbolo e a quantidade destes textos no artigo.

Rode **TUNE** para navegar entre ligações ou percorrer um artigo. Quando o ecrã é rodado para o início/fim de um artigo, aparece a alternativa para página inicial e favorito rodando mais uma etapa para cima/baixo. Pressione **OK/MENU** para activar a ligação seleccionada/marcada. Pressione **EXIT** para recuar para a vista anterior.

Apoio e informação sobre o automóvel na Internet

Na página inicial e na página de apoio da Volvo Cars encontra-se informação adicional relativa ao seu automóvel. A partir da página inicial e ainda possível navegar para My Volvo, uma página web pessoal para si e o seu automóvel.

Suporte na internet

Entre em support.volvocars.com ou utilize o código QR para visitar a página. A página de suporte encontra-se disponível na maioria dos mercados.



Código QR que dá acesso à página de apoio.

A informação da página de suporte pode ser objeto de procura e está dividida em categorias. Nela existe também suporte relativamente a por ex. serviços e funções com ligação à internet, Volvo On Call (VOC)*, sistema de navegação* e aplicações. Existem vídeos e instruções que explicam por etapas diversos procedimentos, por ex. o modo como o veículo pode ser ligado à internet através de um telemóvel.



Informação transferível da página de apoio

Mapas

Em veículos equipados com Sensus Navigation* é possível fazer o download de mapas a partir da página de suporte.

Aplicações móveis

Determinados modelos Volvo têm, a partir dos anos de modelo 2014 e 2015, o manual de proprietário disponível sob forma de aplicativo. O aplicativo VOC* também pode ser lá obtido.

Manuais de proprietário de anos de modelo anteriores

Existem manuais de proprietário de anos de modelo anteriores também em formato pdf. O quick guide e suplementos também podem ser obtidos na página de suporte. Selecione o modelo de veículo e o ano de modelo para descarregar a publicação que pretende.

Contactos

Na página de suporte existem dados para entrar em contacto com o apoio a clientes e com o concessionário Volvo mais próximo.

Meu Volvo na internet⁵

A partir de www.volvocars.com é possível navegar para My Volvo, que é uma página pessoal para si e ou seu automóvel.

⁵ Aplicável em alguns mercados.

Crie uma Volvo ID pessoal, inicie sessão em My Volvo e obtenha uma panorâmica geral sobre serviço, licenças e garantias, entre outros. Em My Volvo também encontra informação sobre acessórios e software adequado ao modelo.

Informação relacionada

- Volvo ID (pág. 22)

Como consultar o manual de instruções

Uma boa maneira de ficar a conhecer o seu novo automóvel é ler o respectivo manual de instruções, de preferência antes da primeira utilização.

A leitura do manual de instruções é um bom método para se familiarizar com as novas funções, verificar qual a melhor maneira de lidar com o automóvel em diferentes situações e de tirar o melhor partido de todos os dispositivos do automóvel. Preste atenção às instruções de segurança contidas no manual de instruções.

O desenvolvimento dos nossos produtos é um trabalho permanente. Modificações podem implicar que informação, descrições e ilustrações no manual de instruções difiram do equipamento do automóvel. Reservamos-nos o direito de introduzir alterações sem aviso prévio.

© Volvo Car Corporation



IMPORTANTE

Não retire este manual do automóvel - caso surja algum problema podem faltar informações necessárias sobre como e onde encontrar ajuda profissional.



Manual do proprietário em unidades móveis



NOTA

O manual de instruções pode ser descarregado como aplicação móvel (aplicável a alguns modelos automóveis e a algumas unidades móveis), ver www.volvocars.com.

A aplicação móvel também contém vídeo e conteúdo pesquisável, além de fácil navegação entre os diferentes capítulos.

Acessório/opção

Todos os tipos de opções/acessórios são assinalados com um asterisco*.

Em complemento ao equipamento de série, o manual do proprietário descreve também opções (equipamento montado de fábrica) e

certos acessórios (equipamento extra montado posteriormente).

Os equipamentos descritos no manual de instruções não se encontram instalados em todos os automóveis - estes encontram-se equipados de modo a corresponder às necessidades dos vários mercados, às leis e regulamentos, nacionais ou locais.

Perante dúvidas sobre quais os equipamentos standard ou opção/acessório, contacte um revendedor Volvo.

Textos especiais

AVISO

Os textos aviso informam sobre risco de danos pessoais.

IMPORTANTE

Os textos importante informam sobre risco de danos materiais.

NOTA

Os textos NOTA fornecem conselhos ou sugestões que facilitam a utilização de, por exemplo, detalhes ou funções.

Nota de rodapé

No manual de instruções existe informação sob forma de nota de rodapé, ao longo da margem inferior da página. Esta informação é

um acrescento ao texto que se encontra assinalado com o número. Se a nota de rodapé aludir a uma tabela, são utilizadas letras em vez de algarismos como referência.

Mensagens de texto

No automóvel existem mostradores que apresentam textos de menu e mensagem. No manual de instruções o aspecto destes textos difere em relação ao texto normal. Exemplo de textos de menu e mensagem: **Media**, **A enviar posição**.

Autocolantes

O automóvel possui diferentes tipos de autocolantes que se destinam a transmitir informação importante de modo simples e claro. Os autocolantes existentes no automóvel possuem diferentes graus de importância/informação.



Aviso de danos pessoais



Símbolos pretos ISO em fundo amarelo, texto/ilustração branco em fundo preto. Utilizado para indicar existência de perigo que, caso o aviso seja ignorado, possa resultar em graves danos pessoais ou morte.

Risco de danos materiais

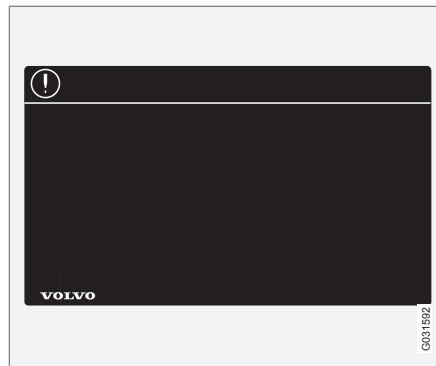

Símbolos ISO brancos e texto/ilustração brancos em campo de aviso preto ou azul e campo de mensagem. Utilizado para indicar existência de perigo que, caso o aviso seja ignorado, possa resultar em graves danos materiais.

Informação

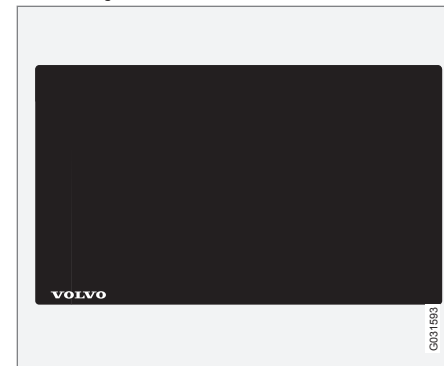

Símbolos brancos ISO e texto/ilustração branco em fundo preto.

NOTA

Os autocolantes que aparecem no manual do proprietário não pretendem ser cópias exactas dos existentes no automóvel. O objectivo é indicar o aspecto e a localização aproximadas no automóvel. A informação relativa ao seu automóvel encontra-se no autocolante do automóvel.

Listas de procedimentos

Os procedimentos a executar por uma determinada ordem encontram-se numerados no manual de instruções.



1 Quando uma instrução passo-a-passo é acompanhada por uma série de ilustrações, cada passo encontra-se numerado em concordância com a ilustração.

A Aparecem listas com letras em ilustrações em que a ordem das instruções não é relevante.

▶ As setas surgem com ou sem numeração e são utilizadas para ilustrar um movimento.

A▶ As setas com letras são utilizadas para ilustrar um movimento em que a ordem de execução não seja relevante.

Se uma instrução passo-a-passo não for acompanhada por uma série de ilustrações, os diferentes passos encontram-se assinalados com algarismos normais.

Listas de posição

1 Em ilustrações de vistas gerais, onde se assinalam diferentes elementos, utilizam-se circunferências vermelhas com um algarismo inscrito. O algarismo aparece também na lista de posição relativa à ilustração e descreve o objecto.

Listas de pontos

Uma lista de pontos é utilizada quando aparece uma enumeração no manual de instruções.

Exemplo:

- Líquido de arrefecimento
- Óleo do motor

Informação relacionada

A informação relacionada remete para outros artigos com informação detalhada.

Imagens

As imagens do manual são por vezes exemplificativas e podem não coincidir com o aspecto no automóvel, dependendo do nível de equipamentos e do mercado.

Segue-se continuação

▶▶ Este símbolo aparece em baixo à direita quando um artigo continua a seguir.

Continuação da página anterior

◀◀ Este símbolo aparece em cima à esquerda quando um artigo continua vindo de trás.

Informação relacionada

- Manual de instruções e meio ambiente (pág. 26)
- Apoio e informação sobre o automóvel na Internet (pág. 16)

Gravação de dados

Como parte dos trabalhos de segurança e qualidade da Volvo, alguma informação relativa ao funcionamento, funcionalidade e incidentes é registada no automóvel.

Este veículo está equipado com um "Event Data Recorder" (EDR). A sua tarefa principal consiste no registo e gravação de dados associados a acidentes de trânsito ou situações semelhantes a colisões, tais como: deflagração de airbag ou embate do veículo contra um obstáculo na estrada. Os dados são registados para aumentar a compreensão do funcionamento dos sistemas do veículo neste tipo de situações. O EDR foi concebido para gravar dados relacionados com a dinâmica do veículo e o sistema de segurança durante um breve período de tempo, normalmente 30 segundos ou períodos inferiores.

O EDR foi assim construído para, em caso de acidentes de trânsito ou situações semelhantes a colisões, gravar dados relacionados com:

- Como funcionaram os diferentes sistemas do automóvel;
- O modo como os cintos de segurança do condutor e dos passageiros foram tensionados/fixos;
- A utilização do pedal do acelerador ou do travão pelo condutor;
- A que velocidade o veículo seguia.



Estes dados podem contribuir para uma melhor compreensão sobre as circunstâncias em que os acidentes de trânsito e danos ocorrem. O EDR regista dados apenas perante a ocorrência de uma situação de colisão anormal - não são registados quaisquer dados pelo EDR durante condições de condução normais. O sistema também nunca regista quem conduz o veículo nem a posição geográfica em que ocorre a situação de colisão ou o incidente. No entanto, entidades terceiras, como as autoridades policiais, podem utilizar os dados gravados associados à informação de identificação pessoal que é normalmente recolhida no caso de um acidente de trânsito. Para interpretar os dados registados é necessário um equipamento especial e o acesso ao veículo ou ao EDR.

Para além do EDR, o automóvel também está equipado com uma série de processadores que têm como função o controlo e a monitorização permanente do funcionamento do automóvel. Estes processadores podem gravar dados durante condições de condução normais, mas registam sobretudo avarias que afetem a operação e a funcionalidade do veículo ou a ativação das funções de auxílio ao condutor ativas do veículo (por ex.: City Safety e função de travagem automática).

Parte dos dados gravados são necessários para que os técnicos possam realizar serviço de manutenção, de modo a diagnosticarem e repararem eventuais avarias que tenham

ocorrido no veículo. A informação registada também é necessária para que a Volvo possa cumprir exigências jurídicas de acordo com a legislação e as autoridades. A informação registada no veículo encontra-se memorizada nos seus processadores até que o veículo seja assistido ou reparado.

Para além das situações já mencionadas, a informação registada é utilizada de forma agregada para fins de investigação e desenvolvimento do produto de modo a melhorar continuamente a segurança e qualidade dos automóveis Volvo.

A Volvo não distribui a informação acima mencionada para terceiros sem o conhecimento do proprietário do veículo. Devido à legislação e aos regulamentos nacionais, a Volvo pode ver-se obrigada a comunicar informação deste tipo às autoridades policiais ou outras autoridades que possuam o direito legal do acesso à mesma. Para proceder à leitura e interpretação dos dados gravados são necessários equipamentos técnicos especiais que a Volvo e as oficinas licenciadas pela Volvo possuem. A Volvo assegura que a informação transferida para a Volvo no contexto de serviço de manutenção é armazenada e utilizada de forma segura e de acordo com as exigências legais aplicáveis. Para mais informações - contacte um concessionário Volvo.

Acessórios e equipamento extra

A ligação ou instalação incorrecta de acessórios e equipamento extra pode afectar negativamente o sistema electrónico do automóvel.

Determinados acessórios funcionam apenas quando existe o respectivo software no sistema informático do automóvel. Por isso, a Volvo recomenda que contacte sempre uma oficina autorizada Volvo antes de instalar acessórios ou equipamento extra ligados ao sistema eléctrico ou que afectem esse sistema.

Pára-brisas reflector de calor*

O pára-brisas está equipado com um filme reflector de calor (IV), que reduz a radiação solar no habitáculo.

A colocação de equipamento electrónico, por exemplo: um transponder, atrás da superfície de vidro com a película reflectora de calor pode afectar o seu funcionamento e desempenho de forma negativa.

Para que o funcionamento do equipamento electrónico seja o ideal, o equipamento deve ser instalado na secção do pára-brisas que não possui película reflectora de calor (ver o campo assinalado na ilustração).

* Opção/acessório, para mais informações ver Introdução.

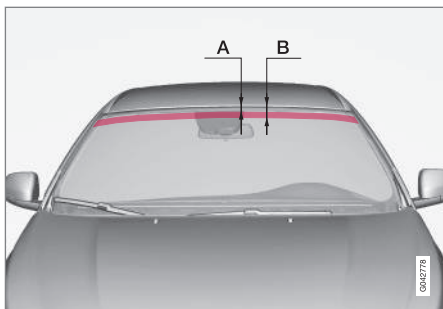

Campo onde não se encontra aplicada a película IV.

A é a distância da margem superior do pára-brisas até o início do campo. B é a distância da margem superior do pára-brisas até o fim do campo.

	Medida
A	40 mm
B	80 mm

Volvo ID

O Volvo ID é o seu ID pessoal que fornece acesso a uma série de serviços⁶.

Exemplo de serviços:

- My Volvo - A sua página web pessoal para si e para o seu automóvel.
- Num automóvel ligado à Internet* - Algumas funções e serviços exigem o registo do seu automóvel num Volvo ID pessoal para, por exemplo, poder enviar um endereço de um serviço de mapa na Internet directamente para o automóvel.
- Volvo On Call, VOC* - Volvo ID é utilizada no início de sessão da aplicação móvel Volvo On Call.

Vantagens do Volvo ID

- Um nome de utilizador e uma password para aceder aos serviços online, ou seja, apenas um nome de utilizador e uma palavra passe para memorizar.
- Ao alterar o nome do utilizador/password de um serviço (por ex.: VOC) a mesma alteração é efectuada automaticamente nos outros serviços (por ex.: My Volvo)

Criar Volvo ID

Para criar uma Volvo ID é necessário fornecer um endereço de e-mail pessoal. Siga depois as instruções da mensagem de e-mail, que é automaticamente enviada para o endereço

indicado, para concluir o registo. É possível criar um Volvo ID através de um dos seguintes serviços:

- My Volvo - Indique o endereço de e-mail e siga as instruções.
- No automóvel ligado à Internet* - Indique o endereço de e-mail na aplicação que exige Volvo ID e siga as instruções. Ou pressione duas vezes o botão de ligação  na consola central, selecione **Aplicações** → **Configurações** e siga as instruções.
- Volvo On Call, VOC* - Descarregue a última versão da aplicação VOC. Selecione criar Volvo ID a partir da página inicial, indique o endereço de e-mail e siga as instruções.

Informação relacionada

- Apoio e informação sobre o automóvel na Internet (pág. 16)

⁶ Os serviços disponíveis podem variar com o tempo, o nível de equipamento e o mercado.

Filosofia ambiental

A Volvo Car Corporation trabalha continuamente para desenvolver os produtos e as

soluções mais seguros e eficazes para minimizar o impacto negativo no ambiente.



A preocupação ambiental é um dos valores fundamentais da Volvo Cars e uma referência para todas as nossas operações. O trabalho ambiental assume todo o ciclo de vida do automóvel e tem em atenção o seu impacto ambiental, desde a conceção até ao desmantelamento e à reciclagem. A Volvo Cars tem como princípio basilar que cada novo produto desenvolvido tenha um impacto ambiental inferior ao produto que substitui.

Um das vertentes do trabalho ambiental da Volvo resulta no desenvolvimento de linhas motrizes Drive-E, mas eficientes e menos poluentes. O ambiente pessoal é algo que a

Volvo também protege - o ar no interior de um Volvo é, por exemplo, mais limpo do que o ar no exterior graças ao sistema de climatização.

O seu Volvo cumpre exigentes normas ambientais internacionais. Todas as unidades de produção Volvo possuem certificação ISO 14001, o que pressupõe um trabalho sistemático com atenção às questões ambientais para obter melhorias contínuas com impacto ambiental reduzido. A certificação ISO implica também o cumprimento das leis e regulamentos ambientais aplicáveis. Além

disso, a Volvo exige que os seus parceiros também cumpram com estas normas.

Consumo de combustível

Uma vez que uma grande parte do impacto ambiental de um automóvel resulta da sua utilização, a redução do consumo de combustível, das emissões de dióxido de carbono e de outros poluentes atmosféricos é um ponto fulcral do trabalho ambiental da Volvo Cars. Os automóveis Volvo possuem, dentro das respectivas classes, um consumo de combustível muito competitivo. Um baixo consumo de combustível está associado a



menores emissões de dióxido de carbono, um gás com efeito de estufa.

Contribuir para um melhor ambiente

O automóvel económico e eficaz a nível energético não contribui apenas para um reduzido impacto ambiental mas também para uma redução dos custos do proprietário. Como condutor, pode facilmente reduzir o consumo de combustível e assim poupar dinheiro e contribuir para um melhor ambiente - seguem-se alguns conselhos:

- Planeie uma velocidade média eficaz. Velocidade superiores a cerca de 80 km/h (50 mph) e inferiores a 50 km/h (30 mph) implicam um consumo de energia mais elevado.
- Siga os intervalos de serviço e de manutenção do automóvel recomendados no Livro de Garantia e Serviço.
- Evite a utilização ao ralenti - desligue o motor perante longas esperas. Tenha sempre atenção às normas locais.
- Planeie a viagem - muitas paragens desnecessárias e velocidades irregulares contribuem para um aumento do consumo de combustível.
- Se o automóvel estiver equipado com aquecedor do motor*, utilize-o antes de arrancar a frio - assim melhora a capacidade de arranque e reduz o desgaste com tempo frio, além de permitir ao motor atingir a temperatura de funciona-

mento normal mais rapidamente, o que reduz o consumo e as emissões.

Lembre-se também de manusear os resíduos perigosos, tais como baterias e óleos, de modo compatível com o ambiente. Aconselhe numa oficina sobre o fim a dar a estes resíduos - recomenda-se uma oficina autorizada Volvo.

Seguindo estes conselhos pode poupar dinheiro e recursos naturais, além de aumentar a longevidade do automóvel. Para mais informações e conselhos a seguir ver Eco guide (pág. 71), Condução economizadora de combustível (pág. 330) e Consumo de combustível (pág. 438).

Purificação eficaz dos gases de escape

O seu Volvo é fabricado de acordo com o conceito "Limpo por dentro e por fora" – um conceito que combina um ambiente limpo no habitáculo com uma purificação altamente eficaz dos gases de escape. Em grande parte dos casos, as emissões de gases de escape ficam muito abaixo das normas em vigor.

Ar puro no habitáculo

Um filtro do habitáculo evita que a poeira e os pólenes se introduzam no habitáculo através da entrada de ar.

O sistema de qualidade do ar, Interior Air Quality System (IAQS)*, garante que o ar admitido se encontra mais limpo do que o ar poluído do exterior.

O sistema limpa impurezas no ar do habitáculo, tais como: partículas, hidrocarbonetos, óxidos de nitrogénio e ozono troposférico. A entrada de ar fecha-se e o ar é recirculado caso o ar exterior esteja poluído. Estas situações podem suceder-se quando se conduz no trânsito urbano intenso, em filas ou túneis.

O IAQS é parte integrante do Clean Zone Interior Package (CZIP)*, que também inclui uma função que liga o ventilador quando o veículo é destrancado com o comando à distância.

Interior

O material utilizado no interior de um Volvo foi cuidadosamente seleccionado e testado para ser agradável e confortável. Alguns elementos foram feitos à mão, por exemplo: as costuras do volante. O interior é controlado para não desenvolver cheiros fortes ou outras substâncias que possam causar desconforto, por ex.: com calor ou luz intensa.

As oficinas Volvo e o ambiente

A manutenção regular cria as condições necessárias para uma longa longevidade do automóvel e um baixo consumo de combustível. Contribui-se assim para um ambiente mais limpo. A confiança nas oficinas Volvo para reparar e efetuar a manutenção do automóvel faz parte do sistema da Volvo. A Volvo impõe medidas ambientais na conceção das oficinas de modo a evitar derrames e emissões no meio ambiente. O pessoal de oficina



possui conhecimentos e ferramentas que garantem os melhores cuidados possíveis com o meio ambiente.

Reciclagem

Uma vez que a Volvo trabalha a partir de uma perspetiva do ciclo de vida, é também importante o automóvel ser reciclado do modo mais compatível com o ambiente. Quase todo o automóvel é reciclável. Por isso, solicitamos ao último proprietário do automóvel que contacte um revendedor para obter indicações para uma reciclagem certificada/aprovada.

Informação relacionada

- Manual de instruções e meio ambiente (pág. 26)



Manual de instruções e meio ambiente

A pasta de papel utilizada para a impressão do manual do proprietário provém de florestas certificadas Forest Stewardship Council® ou de outras fontes controladas.

O símbolo FSC® indica que a pasta de papel utilizada na impressão do manual do proprietário é proveniente de florestas com certificação FSC® ou de outras fontes controladas.



Informação relacionada

- Filosofia ambiental (pág. 23)

Vidro laminado



O vidro é reforçado, o que proporciona uma maior protecção contra roubos e um melhor isolamento acústico do habitáculo. O pára-brisas e os restantes vidros* são em vidro laminado.

02

SEGURANÇA





Generalidades sobre o cinto de segurança

Uma travagem a fundo pode ter consequências sérias caso o cinto de segurança não esteja colocado. Por isso, certifique-se de que todos os passageiros têm os cintos de segurança colocados durante a viagem.

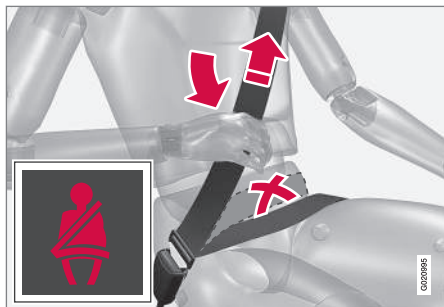

Estique a parte abdominal (do colo) sobre o colo puxando a parte diagonal sobre o ombro. A parte abdominal (de colo) deve ficar na posição o mais baixa possível (não sobre o abdômen).

Para que o cinto de segurança proporcione uma protecção máxima é importante que fique bem encostado ao corpo. Não incline demasiado as costas do banco para trás. O cinto de segurança foi concebido para proteger com o banco na posição sentada normal.

O condutor ou passageiro que não tenha apertado (pág. 29) o cinto de segurança será avisado para o colocar através de um sinal sonoro e luminoso (pág. 31).

Lembre-se

- Não utilize molas ou outros apetrechos que impeçam o cinto de segurança de assentar bem.
- O cinto de segurança não pode estar rodado ou torcido.

AVISO

O cinto de segurança e o airbag actuam em conjunto. Se o cinto de segurança não for utilizado, ou for utilizado de forma incorrecta, o funcionamento do airbag perante uma colisão pode ser afectado.

AVISO

Cada cinto de segurança destina-se apenas a uma pessoa.

AVISO

Nunca proceda pessoalmente a alterações ou reparações no cinto de segurança. A Volvo recomenda o contacto com uma oficina autorizada Volvo.

Se um cinto de segurança for sujeito a um esforço violento, por exemplo: numa colisão, todo o cinto de segurança deve ser substituído. Parte das propriedades protectoras do cinto de segurança podem ter-se perdido, mesmo que o cinto aparente estar intacto. Troque também o cinto de segurança se este apresentar desgaste ou danos. O novo cinto de segurança deve ser homologado e destinado ao mesmo lugar que o do cinto de segurança substituído.

Informação relacionada

- Cinto de segurança - gravidez (pág. 30)
- Cinto de segurança - soltar (pág. 30)
- Tensores dos cintos (pág. 31)



Cinto de segurança - colocar

Coloque o cinto de segurança (pág. 28) antes de iniciar a condução.

Puxe lentamente o cinto para fora e prenda-o inserindo a fivela no fecho do cinto. Um "clique" forte indica que o cinto está trancado.



Cinto de segurança colocado correctamente.



Cinto de segurança colocado incorrectamente. O cinto deve ficar sobre o ombro.



Ajuste vertical do cinto de segurança. Pressione o botão e desloque o cinto na vertical. Coloque o cinto o mais alto possível, sem que o mesmo entre em contacto com o pescoço.

As fivelas no banco traseiro apenas encaixam nos respectivos fechos¹.

Lembre-se

O cinto de segurança prende e não pode ser puxado mais para fora:

- se o puxar depressa demais
- durante as travagens e acelerações
- se o automóvel se inclinar fortemente.

Informação relacionada

- Cinto de segurança - gravidez (pág. 30)
- Cinto de segurança - soltar (pág. 30)
- Tensores dos cintos (pág. 31)
- Avisador do cinto de segurança (pág. 31)

¹ Em alguns mercados.



Cinto de segurança - soltar

Solte o cinto de segurança (pág. 28) quando o automóvel estiver imobilizado.

Carregue no botão vermelho no fecho do cinto e deixe que o cinto seja recolhido. Se o cinto de segurança não for totalmente recolhido, ajude então com a mão para que não fique pendurado e solto.

Informação relacionada

- Cinto de segurança - colocar (pág. 29)
- Avisador do cinto de segurança (pág. 31)

Cinto de segurança - gravidez

O cinto de segurança (pág. 28) deve ser sempre utilizado durante a gravidez, mas é importante que seja utilizado de forma correcta.

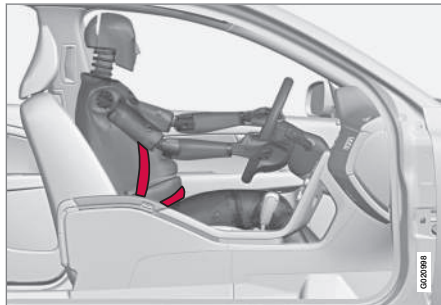

O cinto de segurança deve ficar bem encostado ao ombro, com a parte diagonal do cinto de segurança entre os seios e ao lado da barriga.

A parte abdominal (do colo) do cinto de segurança deve ficar plana contra o lado da coxa, e o mais afastada possível para baixo da barriga – nunca deixe o cinto de segurança deslizar para cima. O cinto de segurança deve ficar o mais próximo possível do corpo e sem folga desnecessária. Certifique-se também que o cinto de segurança não se encontra torcido.

As condutoras grávidas devem ajustar sempre o assento (pág. 86) e o volante

(pág. 91) de acordo com o evoluir da gravidez, de modo a que tenham sempre o controlo absoluto sobre o automóvel (o que pressupõe que se possa facilmente aceder ao volante e aos pedais). Neste contexto, deve-se tentar sempre obter uma distância máxima entre a barriga e o volante.

Informação relacionada

- Cinto de segurança - colocar (pág. 29)
- Cinto de segurança - soltar (pág. 30)



Avisador do cinto de segurança

O condutor ou passageiro que não tenha apertado (pág. 29) o cinto de segurança será avisado para o colocar através de um sinal sonoro e luminoso.



O sinal sonoro está associado à velocidade e, em alguns casos, também à duração do tempo. O sinal luminoso encontra-se na consola do tecto e no instrumento combinado (pág. 67).

As cadeiras de criança não são abrangidas pelo sistema de aviso do cinto de segurança.

Banco traseiro

O avisador do cinto de segurança do banco traseiro tem duas funções parciais:

- Informar sobre quais os cintos de segurança (pág. 28) que estão a ser utilizados no banco traseiro. Uma mensagem no instrumento combinado indica a utiliza-

ção dos cintos de segurança ou se alguma das portas traseiras é aberta. A mensagem apaga-se automaticamente após cerca de 30 segundos de condução ou após pressionar o botão **OK** na alavanca dos piscas (pág. 116).

- Avisar no caso de algum dos cintos de segurança do banco traseiro ser desapertado durante a viagem. O aviso é feito através de uma mensagem no instrumento combinado juntamente com um sinal sonoro e luminoso. O aviso cessa quando o cinto de segurança é novamente apertado, mas podem também ser confirmado manualmente carregando uma vez no botão **OK**.

A mensagem do instrumento combinado que indica quais são os cintos de segurança que estão a ser utilizados está sempre acessível. Para ver as mensagens memorizadas, carregue no botão **OK**.

Alguns mercados

O condutor ou passageiro da frente sem o cinto de segurança apertado é avisado para o colocar através de um sinal sonoro e luminoso. A baixa velocidade o aviso sonoro é dado nos primeiros 6 segundos.

Tensores dos cintos

Todos os cintos de segurança (pág. 28) estão equipados com tensores. No tensor do cinto existe um mecanismo que, perante uma colisão suficientemente forte, puxa o cinto de segurança. O cinto de segurança proporciona assim uma retenção mais eficaz dos passageiros.



AVISO

Nunca insira a lingueta do cinto de segurança do passageiro no fecho do lado do condutor. Insira sempre a lingueta do cinto de segurança no fecho do lugar correcto. Nunca danifique os cintos de segurança nem insira objectos estranhos no fecho. Os cintos de segurança e os fechos poderão não funcionar de modo adequado perante uma colisão. Existe o risco de danos pessoais graves.



Segurança - símbolo de aviso

O símbolo de aviso aparece se for detectada uma avaria durante a detecção de avarias ou se for activado um sistema. Sempre que necessário, o símbolo de aviso aparece acompanhado de uma mensagem no mostrador de informações do instrumento combinado (pág. 67).

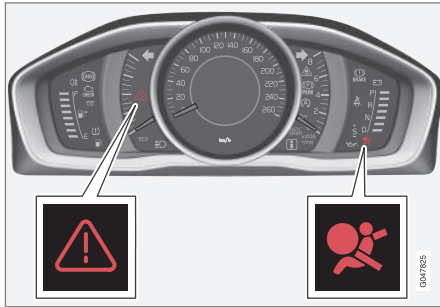

Triângulo de aviso e símbolo de aviso do sistema de airbags (pág. 33) no instrumento combinado analógico.

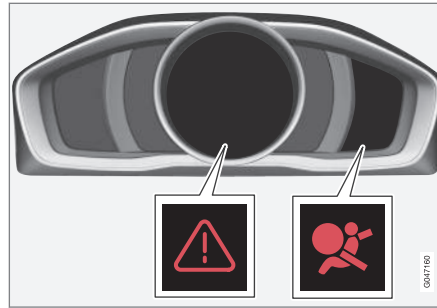

Triângulo de aviso e símbolo de aviso do sistema de airbags no instrumento combinado digital.

O símbolo de aviso no instrumento combinado acende-se com o comando à distância na posição de ignição II (pág. 84). O símbolo apaga-se passados cerca de 6 segundos caso o sistema de airbags não possua qualquer avaria.

AVISO

Se o símbolo de aviso do airbag permanecer aceso, ou se acender durante a condução, isso significa que o airbag não se encontra perfeitamente operacional. O símbolo indica avaria nos sistemas do cinto, SIPS, IC ou outra avaria qualquer no sistema. A Volvo recomenda o contacto imediato com uma oficina autorizada Volvo.

Se o símbolo de aviso estiver danificado, o triângulo de sinalização de perigo acende e

Airbag SRS Revisão necess. ou **Airbag SRS Revisão urgente** aparece no mostrador. A Volvo recomenda o contacto imediato com uma oficina autorizada Volvo.

Informação relacionada

- Generalidades sobre o modo de segurança (pág. 43)



Sistema de airbags

Perante uma colisão frontal o sistema de airbags ajuda a proteger a cabeça, rosto e peito do condutor e do passageiro.

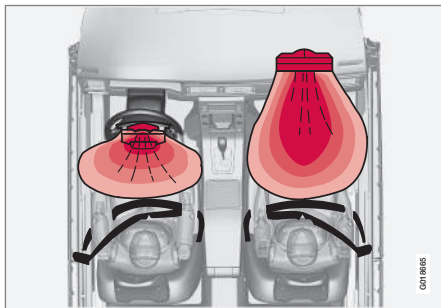

O sistema dos airbags visto de cima, automóvel com volante à esquerda.

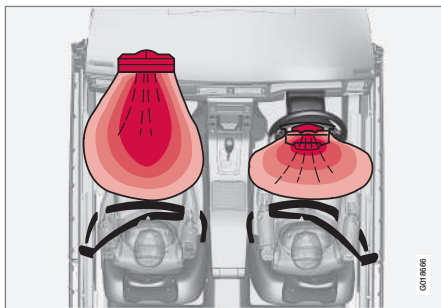

O sistema dos airbags visto de cima, automóvel com volante à direita.

O sistema é composto por airbags e sensores. Perante uma colisão suficientemente forte, reagem os sensores e o(s) airbag(s) são insuflados, gerando calor. O airbag amortece o impacto da colisão inicial para o ocupante. O airbag esvazia-se enquanto é comprimido no impacto. Ao mesmo tempo, espalha-se também fumo no veículo, uma situação que é completamente normal. Todo o processo, incluindo o enchimento e o esvaziamento do airbag, ocorre em décimos de segundo.

AVISO

A Volvo recomenda o contacto com uma oficina autorizada Volvo para reparação. Intervenções incorrectas no sistema dos airbags podem provocar o funcionamento incorrecto dos mesmos, podendo tal resultar em danos pessoais graves.

NOTA

Os sensores reagem de forma diferente consoante o processo de colisão e a utilização dos cintos de segurança. Aplicável a todas as posições de cintos de segurança.

Podem ocorrer colisões em que apenas um (ou nenhum) airbag seja activado. Os sensores reconhecem a violência da colisão a que o veículo é sujeito e adaptam a sua reacção e funcionamento disparando um ou vários airbags.

Informação relacionada

- Airbag do lado do condutor (pág. 34)
- Airbag do passageiro (pág. 34)
- Segurança - símbolo de aviso (pág. 32)



Airbag do lado do condutor

Em complemento ao cinto de segurança (pág. 28) no lado do condutor, o automóvel está equipado com um airbag (pág. 33).

O airbag encontra-se acondicionado no centro do volante. O volante está marcado com o texto **AIRBAG**.

AVISO

O cinto de segurança e o airbag actuam em conjunto. Se o cinto não for utilizado, ou for utilizado de forma incorrecta, o funcionamento do airbag perante uma colisão pode ser afectado.

Informação relacionada

- Airbag do passageiro (pág. 34)

Airbag do passageiro

Em complemento ao cinto de segurança (pág. 28) no lado do passageiro, o automóvel está equipado com um airbag (pág. 33).

O airbag encontra-se acondicionado num compartimento acima do porta-luvas. O painel está marcado com o texto **AIRBAG**.



Localização do airbag do lado do passageiro da frente em modelos com volante à esquerda.

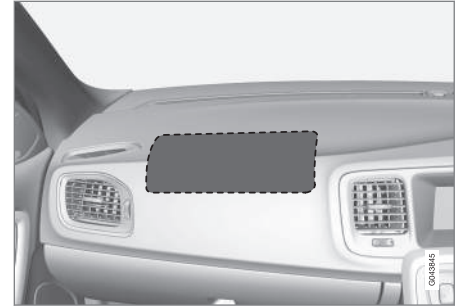

Localização do airbag do lado do passageiro da frente em modelos com volante à direita.

Autocolante para o airbag do passageiro



Autocolante na proteção solar do lado do passageiro.



Autocolante no pilar da porta do lado do passageiro. O autocolante fica visível quando se abre a porta do passageiro.

O autocolante de aviso para o airbag do passageiro encontra-se de acordo com o indicado acima.

AVISO

Nunca coloque uma protecção de criança virada para trás num assento protegido por um airbag activado. O não seguimento desta instrução pode colocar a vida da criança em perigo ou resultar em ferimentos graves.

AVISO

O cinto de segurança e o airbag actuam em conjunto. Se o cinto não for utilizado, ou for utilizado de forma incorrecta, o funcionamento do airbag perante uma colisão pode ser afectado.

Para que não sofra danos quando o airbag dispara, o passageiro deve-se sentar-se com as costas na vertical, os pés no chão e as costas encostadas às costas do banco. O cinto de segurança deve estar fixo e tenso.

AVISO

Não coloque qualquer objecto em frente ou sobre o tablier onde se encontra o airbag do passageiro.

AVISO

Nunca coloque a cadeira/assento auto para crianças no banco da frente se o airbag estiver activado.

Nunca permita que alguém se instale em pé ou sentado em frente do assento do passageiro.

Pessoas com altura inferior a 140 cm nunca se devem sentar no lugar do passageiro dianteiro quando o airbag estiver activado.

O não cumprimento desta recomendação poderá colocar vidas em perigo.

Interruptor - PACOS*

O airbag (SRS) no lado do passageiro da frente pode ser desactivado (pág. 36) caso o automóvel esteja equipado com um interruptor, PACOS (Passenger Airbag Cut Off Switch).

AVISO

Caso o automóvel esteja equipado com airbag no lugar do passageiro dianteiro, mas não possua interruptor PACOS (Passenger Airbag Cut Off Switch), o airbag está sempre activado.

Informação relacionada

- Airbag do lado do condutor (pág. 34)
- Protecção de criança (pág. 46)



Airbag do passageiro - ativação/ desativação*

O airbag do lado do passageiro da frente (pág. 34) pode ser desactivado caso o auto-móvel esteja equipado com um interruptor, PACOS (Passenger Airbag Cut Off Switch).

Interruptor - PACOS

O interruptor do airbag do lugar do passageiro (PACOS) está localizado na extremidade do tablier do lado do passageiro e fica acessível quando a porta está aberta.

Verifique se o interruptor se encontra na posição desejada. A parte da chave (pág. 175) do comando à distância deve ser utilizada para mudar a posição.

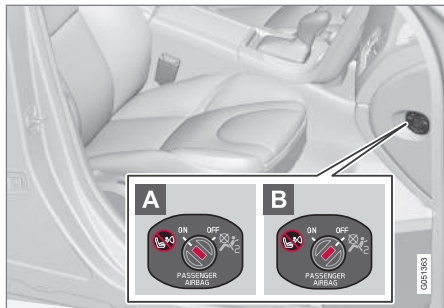

Localização do interruptor do airbag.

A O airbag está activado. Com o interruptor nesta posição podem-se sentar no lugar do passageiro da frente passageiros com uma altura superior a 140 cm. Nunca cri-

anças numa cadeira de criança ou assento auto.

B O airbag está desactivado. Com o interruptor nesta posição podem-se sentar no lugar do passageiro da frente crianças numa cadeira de criança ou assento auto, nunca pessoas com uma altura superior a 140 cm.

AVISO

Airbag activado (lugar do passageiro):

Nunca coloque a cadeira/assento auto para crianças no banco do passageiro dianteiro se o airbag estiver activado. Tal também se aplica a qualquer pessoa com altura inferior a 140 cm.

Airbag desactivado (lugar do passageiro):

Pessoas maiores do que 140 cm nunca se devem sentar no lugar do passageiro quando o airbag estiver desactivado.

O não cumprimento desta recomendação poderá colocar vidas em perigo.

NOTA

Quando a chave do comando à distância está na posição de ignição II (pág. 84) aparece o símbolo de aviso (pág. 32) do airbag no instrumento combinado durante cerca de 6 segundos.

De seguida, acende-se a indicação na consola do tecto que indica o estado correcto do airbag do lugar do passageiro.



Indicação que mostra que o airbag do lado do passageiro está activado.

Um símbolo de aviso na consola no tecto indica que o airbag do lugar do passageiro dianteiro está activado (ver ilustração anterior).



AVISO

Nunca instale crianças em cadeira de criança ou assento auto no banco dianteiro quando o airbag está activado e o símbolo  da consola do tecto está aceso. O não seguimento desta instrução pode colocar a vida da criança em perigo.



Indicador que mostra que o airbag do lado do passageiro está desactivado.

Uma mensagem de texto e um símbolo na consola no tecto indicam que o airbag do lugar do passageiro dianteiro está desactivado (ver ilustração anterior).

AVISO

Nunca deixe que algum passageiro se sente no lugar do passageiro caso a consola no tecto indique que o airbag está desactivado e, em simultâneo, apareça o símbolo de aviso (pág. 32) do sistema airbag no instrumento combinado. Tal indica a presença de uma avaria grave. Visite imediatamente uma oficina. A Volvo recomenda o contacto com uma oficina autorizada Volvo.

AVISO

O não cumprimento desta recomendação poderá colocar as vidas dos passageiros em perigo.

Informação relacionada

- Protecção de criança (pág. 46)

Airbag lateral (SIPS)

Perante uma colisão lateral grande parte da força de colisão é distribuída através do SIPS (Side Impact Protection System) pelas barras, pilares, chão, tecto, e outras partes da carroçaria. Os airbags laterais, no banco do condutor e no banco do passageiro da frente, protegem o peito e a anca, e são uma parte importante do sistema SIPS.



O sistema de airbags SIPS é composto por duas partes principais: o airbag lateral e os sensores. Os airbags laterais encontram-se montados na estrutura das costas dos assentos da frente.

Perante uma colisão suficientemente forte, os sensores reagem e os airbags laterais são insuflados. O airbag vai ocupar o espaço entre o ocupante e o painel da porta, amortecendo, dessa forma, o impacto no momento da colisão. O airbag esvazia-se enquanto é



comprimido no impacto. Normalmente, só é insuflado o airbag lateral do lado em que se dá a colisão.

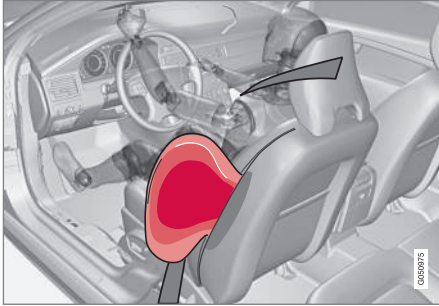

Lugar do condutor, modelos com volante à esquerda.

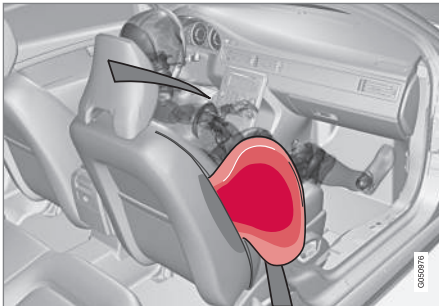

Lugar do passageiro, modelos com volante à esquerda.

AVISO

- A Volvo recomenda que a reparação seja realizada apenas por uma oficina autorizada Volvo. Intervenções incorrectas no sistema dos airbags SIPS podem provocar o seu funcionamento incorrecto e consequentes danos pessoais graves.
- Não coloque qualquer objecto na zona entre o lado exterior do assento e o painel da porta, pois esta é a zona de actuação do airbag lateral.
- A Volvo recomenda apenas a utilização de forros de revestimento aprovados pela Volvo. Outros forros podem impedir o funcionamento dos airbags laterais.
- O airbag lateral é um complemento do cinto de segurança. Utilize sempre o cinto de segurança.

Informação relacionada

- Airbag do lado do condutor (pág. 34)
- Airbag do passageiro (pág. 34)
- Airbag lateral (SIPS) - cadeira de criança/ assento auto (pág. 38)
- Cortinas de colisão (IC) (pág. 39)

Airbag lateral (SIPS) - cadeira de criança/ assento auto

Os airbags laterais (pág. 37) não reduzem a protecção proporcionada pelo automóvel a crianças sentadas numa cadeira de criança ou assento auto.

Pode colocar-se uma cadeira de criança/ assento auto (pág. 46) no banco do passageiro da frente desde que o automóvel não tenha o airbag activado (pág. 36) no lado do passageiro.

Informação relacionada

- Airbag do passageiro (pág. 34)
- Generalidades sobre segurança para crianças (pág. 45)



Cortinas de colisão (IC)

Durante uma colisão, a cortina de colisão ajuda a proteger o condutor e os passageiros de embates com a cabeça contra o interior do automóvel.



A cortina de colisão (Inflatable Curtain) faz parte do sistema SIPS (pág. 37) e do sistema de airbags (pág. 33). Está montado ao longo do forro do teto de ambos os lados e ajuda a proteger o condutor e os passageiros que vão nos lugares laterais do veículo. Perante uma colisão suficientemente forte, os sensores reagem e a cortina de colisão é insuflada.

AVISO

Nunca suspenda ou prenda objectos pesados na pega do tejadilho. O gancho destina-se apenas para artigos de roupa ligeiros (e não para objectos rígidos, como por exemplo: guarda-chuvas).

Nunca aparafuse ou monte objectos no interior do tejadilho, nos pilares da porta ou nos painéis laterais do automóvel. A protecção projectada pode ser afectada. A Volvo recomenda a utilização de apenas peças originais Volvo, que sejam destinadas para o fim que foram projectadas.

AVISO

O automóvel não pode possuir carga a uma distância inferior a 50 mm da margem superior das janelas das portas. Caso contrário pode ficar comprometida a protecção das cortinas de colisão, que se encontram inseridas no forro do tecto.

AVISO

A cortina de colisão é um complemento do cinto de segurança. Utilize sempre o cinto de segurança.

Informação relacionada

- Generalidades sobre o cinto de segurança (pág. 28)

Generalidades sobre o WHIPS (protecção whiplash)

O WHIPS (Whiplash Protection System) é uma protecção contra lesões provocadas pelo chamado "golpe de coelho". O sistema é composto por costas do banco que absorvem a força de impacto e por encostos da cabeça nos bancos da frente especialmente desenvolvidos para este sistema.

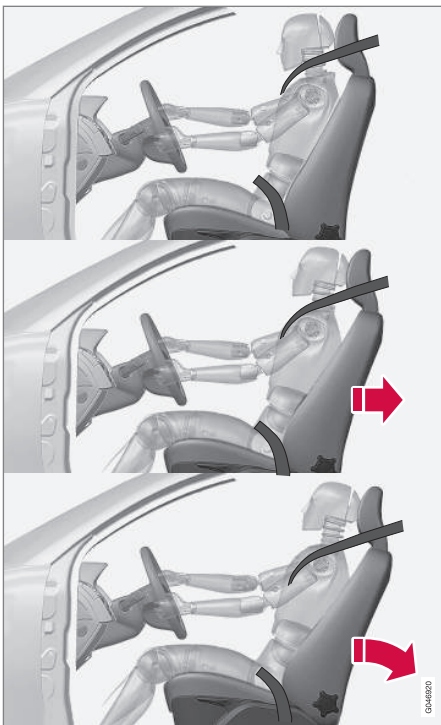

O sistema WHIPS é activado em caso de colisão traseira e a sua activação depende do ângulo e da velocidade de colisão, bem como das características dos veículos que chocam.

AVISO

O sistema WHIPS é um complemento do cinto de segurança. Utilize sempre o cinto de segurança.

Características do assento

Quando o sistema WHIPS é activado, as costas dos assentos da frente deslocam-se para trás, alterando a posição sentada do condutor e do passageiro do banco da frente. Deste modo diminui-se o risco de lesões provocadas pelo chamado "golpe de coelho".

AVISO

Nunca proceda pessoalmente a alterações ou reparações no assento ou no sistema WHIPS. A Volvo recomenda o contacto com uma oficina autorizada Volvo.

Informação relacionada

- WHIPS - protecção de criança (pág. 40)
- WHIPS - posição sentada (pág. 41)
- Generalidades sobre o cinto de segurança (pág. 28)

WHIPS - protecção de criança

O sistema WHIPS (pág. 39) não reduz a protecção proporcionada pelo automóvel a crianças sentadas numa cadeira de criança ou assento auto.

Pode colocar-se uma cadeira de criança/ assento auto (pág. 46) no banco do passageiro da frente desde que o automóvel não tenha o airbag activado (pág. 36) no lado do passageiro.

Informação relacionada

- Generalidades sobre segurança para crianças (pág. 45)



WHIPS - posição sentada

Para a melhor protecção possível do sistema WHIPS (pág. 39) é necessário que o condutor e o passageiro possuam uma posição sentada correcta e assegurem que o funcionamento do sistema não é impedido.

Posição sentada

Ajuste a posição sentada no banco dianteiro (pág. 86) antes de iniciar a condução.

O condutor e o passageiro do banco da frente devem sentar-se no centro dos respectivos bancos, mantendo a menor distância possível entre o encosto da cabeça e a cabeça.

Funcionamento



Não coloque qualquer objecto no piso atrás do assento do condutor/passageiro que possa evitar o funcionamento do sistema WHIPS.

AVISO

Não coloque objectos com formas semelhantes a caixas entalados entre a almofada do banco traseiro e as costas do assento do condutor. Lembre-se de que estes objectos podem impedir o funcionamento do sistema WHIPS.

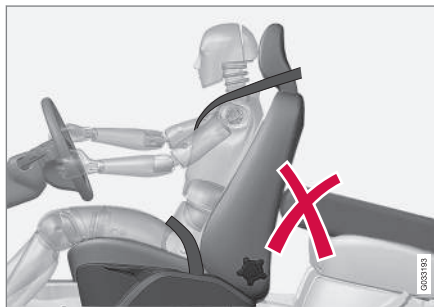

Não coloque qualquer objecto no banco traseiro que possa evitar o funcionamento do sistema WHIPS.

AVISO

Se parte das costas do banco traseiro estiverem descidas é necessário deslocar o respectivo assento dianteiro para a frente para que não entre em contacto com as costas do banco descidas.

AVISO

Se o assento for sujeito a uma forte carga, por exemplo: numa colisão traseira, o sistema WHIPS deve ser verificado. A Volvo recomenda que seja verificado por uma oficina autorizada Volvo.

Partes do sistema WHIPS podem perder as suas características protectoras mesmo que o assento aparente estar intacto.

A Volvo recomenda o contacto com uma oficina autorizada Volvo para verificação do sistema mesmo quando sofre colisões suaves a partir de trás.



Quando o sistema dispara

Perante uma colisão os diferentes sistemas de segurança pessoal da Volvo actuam para reduzir danos.

Sistema	Activação
Tensor do cinto (pág. 31) banco dianteiro	Numa colisão frontal e/ou lateral e/ou traseira e/ou capotamento
Tensores do cinto do banco traseiro	Numa colisão frontal e/ou lateral e/ou perante capotamento
Airbags (Airbag do volante (pág. 34) e airbag do passageiro (pág. 34))	Numa colisão frontal ^A
Airbags laterais SIPS (pág. 37)	Numa colisão lateral ^A

Sistema	Activação
Cortina de colisão IC (pág. 39)	Numa colisão lateral e/ou capotamento e/ou algumas colisões frontais ^A
Protecção contra o "golpe de coelho" WHIPS (pág. 39)	Numa colisão traseira

^A Perante uma colisão, o automóvel pode ficar fortemente deformado sem que se disparem os airbags. Uma série de factores, tais como a rigidez e peso do objecto colidido, a velocidade do automóvel, o ângulo de colisão, entre outros, determinam a forma de reacção dos diferentes sistemas de segurança.

Se os os airbags (pág. 33) tiverem disparado recomenda-se o seguinte:

- Transporte o automóvel. A Volvo recomenda que transporte o automóvel para uma oficina autorizada Volvo. Não conduza com os airbags disparados.
- A Volvo recomenda que confie a uma oficina autorizada Volvo a substituição de componentes do sistema de segurança do automóvel.
- Consulte sempre um médico.

NOTA

A activação dos airbags e dos cintos de segurança é efectuada apenas uma vez durante uma colisão.

 **AVISO**

O módulo de comando do sistema airbag encontra-se na consola central. Se a consola central ficar encharcada de água ou qualquer outro líquido, desligue os cabos da bateria. Não tente pôr o automóvel em funcionamento porque os airbags podem disparar. Reboque o automóvel. A Volvo recomenda o reboque do automóvel para uma oficina autorizada Volvo.

 **AVISO**

Nunca conduza com airbags disparados. Tal pode afectar a direcção do automóvel. Outros sistemas de segurança também podem estar danificados. O fumo e a poeira gerados pelo disparo dos airbags podem causar irritação/danos na pele e nos olhos perante exposição prolongada. Se sentir algum incómodo lave com água fria. A rápida sequência do disparo e o material dos airbags podem provocar danos de fricção ou queimaduras na pele.



Generalidades sobre o modo de segurança

O modo segurança é uma proteção que é ativada caso uma colisão possa ter danificado alguma função importante do automóvel como, por exemplo, a tubagem do combustível, os sensores de algum dos sistemas de proteção ou o sistema de travagem.

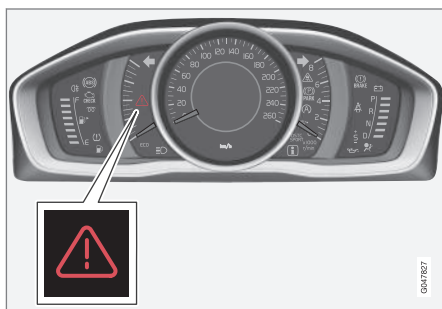

Triângulo de sinalização de perigo no instrumento combinado analógico.

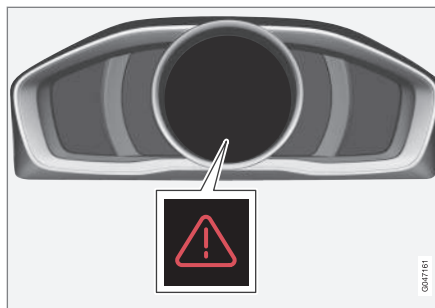

Triângulo de sinalização de perigo no instrumento combinado digital.

Se o automóvel se envolver numa colisão, o texto **Modo segurança Ver manual** pode aparecer no mostrador de informações do instrumento combinado (pág. 67). Isto significa que houve uma redução da funcionalidade do automóvel.

AVISO

Nunca tente reparar ou reiniciar pessoalmente o equipamento electrónico após o automóvel ter estado no modo de segurança. Tal pode resultar em danos pessoais ou no funcionamento anormal do automóvel. A Volvo recomenda que confie sempre os trabalhos de verificação e reposição do automóvel para o modo normal, após **Modo segurança Ver manual** ter sido exibido, a uma oficina autorizada Volvo.

Informação relacionada

- Modo de segurança - tentativa de arranque (pág. 44)
- Modo de segurança - mover o automóvel (pág. 44)



Modo de segurança - tentativa de arranque

Se o automóvel estiver em modo de segurança (pág. 43) pode-se proceder à tentativa de arranque caso tudo pareça normal e não se apresente fuga de combustível.

Primeiro verifique que não há fuga de combustível do automóvel. Não deve sentir qualquer cheiro de combustível.

Se tudo aparentar estar normal, e depois de ter verificado que não há fugas de combustível, pode tentar colocar o veículo a trabalhar.

Retire o comando à distância da ignição e abra a porta do condutor. Se surgir uma mensagem indicando que a ignição está ligada, deve pressionar o botão de arranque. De seguida feche a porta e volte a inserir o comando à distância. O sistema electrónico do automóvel tenta então reiniciar para o modo normal. De seguida tente colocar o automóvel em funcionamento.

Se a mensagem **Modo segurança Ver manual** se mantiver no mostrador o automóvel não deverá ser conduzido ou rebocado mas sim transportado (pág. 341). Danos ocultos podem tornar o automóvel impossível de manobrar durante a viagem, mesmo que aparentemente tudo pareça estar bem.



AVISO

Em nenhuma circunstância tente voltar a arrancar o automóvel caso sinta cheiro a combustível quando mensagem **Modo segurança Ver manual** aparece. Saia imediatamente do automóvel.



AVISO

Após o automóvel estar em modo de segurança não pode ser rebocado. Deve ser transportado a partir do local. A Volvo recomenda o transporte do automóvel para uma oficina autorizada Volvo.

Informação relacionada

- Modo de segurança - mover o automóvel (pág. 44)

Modo de segurança - mover o automóvel

Se **Normal mode** aparecer após o **Modo segurança Ver manual** ter sido reiniciado após tentativa de arranque (pág. 44), pode conduzir cuidadosamente o automóvel para fora da sua posição na estrada.

Não desloque o automóvel mais do que o necessário.

Informação relacionada

- Generalidades sobre o modo de segurança (pág. 43)



Generalidades sobre segurança para crianças

Todas as crianças, não importa a idade ou altura, devem estar sempre correctamente seguras no automóvel. Nunca deixe que uma criança se sente no colo de um passageiro.

A Volvo recomenda que as crianças viajem em protecção de criança virada para trás enquanto possível, no mínimo até os 3-4 anos de idade. Desta idade em diante devem viajar em assento auto/cadeira de criança virada para a frente até a idade de 10 anos.

A posição da criança no automóvel e o equipamento requerido são ditados pelo peso e dimensões da criança, ver Protecção de criança (pág. 46).

NOTA

As determinações legais sobre a instalação de crianças no automóvel variam de país para país. Tenha atenção às normas aplicáveis.

A Volvo possui equipamentos de segurança de crianças (cadeiras de criança, assentos auto & dispositivos de fixação) que foram desenvolvidos especialmente para o seu automóvel. Ao utilizar equipamentos de segurança para crianças da Volvo garante as melhores condições de segurança para as

suas crianças no automóvel. Além de obter a garantia de que os equipamentos de segurança para crianças são adequados ao seu automóvel e fáceis de utilizar.

NOTA

Perante dúvidas sobre a montagem de produtos relacionados com a segurança das crianças, contacte o fabricante para informações mais detalhadas.

Bloqueio de segurança para crianças

As portas traseiras e as janelas das portas traseiras* podem ser bloqueadas manualmente (pág. 190) ou electronicamente (pág. 190)* para a abertura pelo interior.

Informação relacionada

- Protecção de criança - localização (pág. 51)
- Protecção de criança - ISOFIX (pág. 55)
- Protecção de criança - pontos de fixação superiores (pág. 59)



Protecção de criança

As crianças devem sentar-se de forma confortável e segura. Assegure-se de que a protecção de criança é utilizada de modo correcto.



As cadeiras de criança e os airbags não são compatíveis.

NOTA

Sempre que utilize produtos de segurança para crianças leia as instruções de montagem que os acompanham.

AVISO

Não prenda a cinta de fixação da cadeira de criança à barra de ajuste longitudinal do assento, molas, barras ou calhas sob o assento. Arestas vivas podem danificar a cinta de fixação.

Para a montagem correcta da cadeira de criança, consulte as instruções de montagem da mesma.



Protecção de criança recomendada²

Peso	Banco dianteiro (com airbag desactivado)	Lugar lateral do banco traseiro	Lugar central do banco traseiro
Grupo 0 máx 10 kg Grupo 0+ máx 13 kg		Cadeira de bebé Volvo (Volvo Infant Seat) - protecção de criança virada para trás fixada com o sistema de fixação ISOFIX. Homologação: E1 04301146 (L)	
Grupo 0 máx 10 kg Grupo 0+ máx 13 kg	Cadeira de bebé Volvo (Volvo Infant Seat) - protecção de criança virada para trás fixada com cinto de segurança do automóvel. Homologação: E1 04301146 (U)	Cadeira de bebé Volvo (Volvo Infant Seat) - protecção de criança virada para trás fixada com cinto de segurança do automóvel. Homologação: E1 04301146 (U)	Cadeira de bebé Volvo (Volvo Infant Seat) - protecção de criança virada para trás fixada com cinto de segurança do automóvel. Homologação: E1 04301146 (U)
Grupo 0 máx 10 kg Grupo 0+ máx 13 kg	Cadeiras de criança aprovadas universalmente. (U)	Cadeiras de criança aprovadas universalmente. (U)	Cadeiras de criança aprovadas universalmente. (U)

² Para outros equipamentos de protecção de criança é necessário que o seu automóvel esteja incluído na lista do fabricante ou que o equipamento tenha homologação universal de acordo com a legislação ECE R44.



02 Segurança



Peso	Banco dianteiro (com airbag desactivado)	Lugar lateral do banco traseiro	Lugar central do banco traseiro
Grupo 1 9-18 kg	Cadeira de criança virada para trás/reversível da Volvo (Volvo Convertible Child Seat) – - cadeira de criança virada para trás, fixada com o cinto de segurança do automóvel e cintas de fixação. Homologação: E5 04192 (L)	Cadeira de criança virada para trás/reversível da Volvo (Volvo Convertible Child Seat) – - cadeira de criança virada para trás, fixada com o cinto de segurança do automóvel e cintas de fixação. Homologação: E5 04192 (L)	
Grupo 1 9-18 kg	Cadeiras de criança aprovadas universalmente. (U)	Cadeiras de criança aprovadas universalmente. (U)	Cadeiras de criança aprovadas universalmente. (U)
Grupo 2 15-25 kg	Cadeira de criança virada para trás/reversível da Volvo (Volvo Convertible Child Seat) – - cadeira de criança virada para trás, fixada com o cinto de segurança do automóvel e cintas de fixação. Homologação: E5 04192 (L)	Cadeira de criança virada para trás/reversível da Volvo (Volvo Convertible Child Seat) – - cadeira de criança virada para trás, fixada com o cinto de segurança do automóvel e cintas de fixação. Homologação: E5 04192 (L)	
Grupo 2 15-25 kg	Cadeira de criança virada para trás/reversível da Volvo (Volvo Convertible Child Seat) - protecção de criança virada para a frente fixada com cinto de segurança do automóvel. Homologação: E5 04191 (U)	Cadeira de criança virada para trás/reversível da Volvo (Volvo Convertible Child Seat) - protecção de criança virada para a frente fixada com cinto de segurança do automóvel. Homologação: E5 04191 (U)	Cadeira de criança virada para trás/reversível da Volvo (Volvo Convertible Child Seat) - protecção de criança virada para a frente fixada com cinto de segurança do automóvel. Homologação: E5 04191 (U)

02



Peso	Banco dianteiro (com airbag desativado)	Lugar lateral do banco traseiro	Lugar central do banco traseiro
Grupo 2/3 15-36 kg	Almofada Integrada da Volvo com costas do banco (Volvo Booster Seat with backrest). Homologação: E1 04301169 (UF)	Almofada Integrada da Volvo com costas do banco (Volvo Booster Seat with backrest). Homologação: E1 04301169 (UF)	Almofada Integrada da Volvo com costas do banco (Volvo Booster Seat with backrest). Homologação: E1 04301169 (UF)
Grupo 2/3 15-36 kg	Assento auto com e sem apoio de costas (Booster Cushion with and without backrest). Homologação: E5 04216 (UF)	Assento auto com e sem apoio de costas (Booster Cushion with and without backrest). Homologação: E5 04216 (UF)	Assento auto com e sem apoio de costas (Booster Cushion with and without backrest). Homologação: E5 04216 (UF)
Grupo 2/3 15-36 kg		Almofada Integrada (Integrated Booster Cushion) - disponível como opção montada de fábrica. Homologação: E5 04189 (B)	

L: Ideal para protecções de criança específicas. Estas protecções de crianças podem destinar-se para modelo automóvel especial, limitado ou categorias semi-universais.

U: Ideal para protecção de criança com homologação universal para esta classe de peso.

UF: Ideal para protecção de criança virada para a frente com homologação universal para esta classe de peso.

B: Protecção de criança incorporada com homologação para esta classe de peso.



Informação relacionada

- Protecção de criança - localização (pág. 51)
- Protecção de criança - pontos de fixação superiores (pág. 59)
- Protecção de criança - ISOFIX (pág. 55)
- Generalidades sobre segurança para crianças (pág. 45)



Protecção de criança - localização

Instale sempre as cadeiras de criança/assentos auto (pág. 46) no banco traseiro quando o airbag do banco do passageiro estiver activado (pág. 36). Uma criança sentada no banco do passageiro da frente pode sofrer lesões graves se o airbag disparar.

Autocolante para o airbag do passageiro



Autocolante na protecção solar do lado do passageiro.



Autocolante no pilar da porta do lado do passageiro. O autocolante fica visível quando se abre a porta do passageiro.

O autocolante de aviso para o airbag do passageiro encontra-se de acordo com o indicado acima.

Pode usar o seguinte:

- uma cadeira de criança/assento auto no assento do passageiro desde que não haja nenhum airbag activado do lado do passageiro da frente.
- uma ou várias cadeiras de criança/assentos auto no banco traseiro.

AVISO

Nunca coloque uma protecção de criança virada para trás num assento protegido por um airbag activado. O não seguimento desta instrução pode colocar a vida da criança em perigo ou resultar em ferimentos graves.

AVISO

Nunca coloque a cadeira/assento auto para crianças no banco da frente se o airbag estiver activado.

Nunca permita que alguém se instale em pé ou sentado em frente do assento do passageiro.

Pessoas com altura inferior a 140 cm nunca se devem sentar no lugar do passageiro dianteiro quando o airbag estiver activado.

O não cumprimento desta recomendação poderá colocar vidas em perigo.

AVISO

Assentos auto/cadeiras de criança com aros em aço ou outros elementos de construção que possam entrar em contacto com o botão de abertura do fecho do cinto de segurança não devem ser usados, pois podem abrir inadvertidamente o fecho do cinto de segurança.

Não deixe que a parte superior da cadeira de criança repouse contra o pára-brisas.



Informação relacionada

- Generalidades sobre segurança para crianças (pág. 45)
- Protecção de criança - pontos de fixação superiores (pág. 59)
- Protecção de criança - ISOFIX (pág. 55)

Protecção de criança - almofada integrada de dois escalões*

As almofadas integradas no banco traseiro proporcionam às crianças uma posição confortável e segura.

As almofadas integradas foram desenvolvidas para proporcionar uma boa segurança. Em combinação com o cinto de segurança (pág. 28), as almofadas integradas estão aprovadas para crianças com pesos entre 15 e 36 Kg e com altura mínima de 95 cm.



Colocação correcta, o cinto deve ficar no ombro.



Colocação incorrecta, o encosto da cabeça deve ser ajustado pela altura da cabeça e o cinto não pode ficar abaixo do ombro.

Antes da viagem verifique que:

- a almofada integrada de dois escalões está bem ajustada de acordo com a tabela (pág. 53) e na posição bloqueada
- o cinto de segurança acompanha o corpo da criança e não está solto ou enroscado
- o cinto de segurança não se encontra sobre pescoço da criança nem abaixo do ombro da mesma (ver ilustração anterior)
- a parte abdominal (de colo) está na posição mais baixa possível, em cima da bacia, para dar a melhor protecção.

O ajuste dos dois níveis da almofada integrada é feito subindo (pág. 53) e descendo (pág. 54).



! AVISO

A Volvo recomenda que as reparações ou substituições sejam realizadas exclusivamente por uma oficina autorizada Volvo. Não proceda a qualquer alteração ou acrescento na almofada integrada. Se uma almofada integrada for sujeita a um esforço violento, por exemplo: numa colisão, toda a almofada integrada deve ser substituída. Mesmo que a almofada integrada aparente estar intacta, parte das suas propriedades protectoras podem ter-se perdido. A almofada integrada também deve ser substituída se estiver muito desgastada.

! AVISO

Se as instruções relativas à almofada integrada de dois escalões não forem seguidas podem resultar ferimentos graves na criança em caso de acidente.

Almofada integrada de dois escalões* - subir

A almofada integrada (pág. 52) no banco traseiro pode ser subida em dois escalões. A quantidade de escalões que a almofada deve ser subida depende do peso da criança.

	Escalão 1	Escalão 2
Peso	22-36 kg	15-25 kg

Escalão 1³

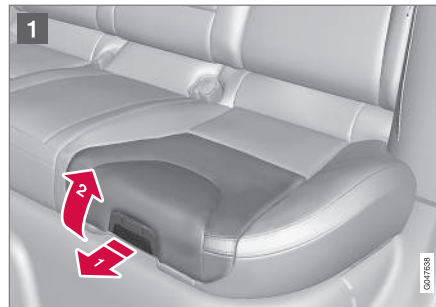

- 1** Puxe a pega para a frente e para cima para libertar a almofada integrada.



- 2** Pressione a almofada integrada para trás para bloquear.

³ Escalão inferior.



Escalão 2⁴



- 1 Comece a partir do escalão inferior. Pressione o botão.



- 2 Eleve a almofada na margem dianteira e pressione para trás contra as costas do banco para bloquear.

⁴ Escalão superior.

NOTA

Não é possível ajustar a almofada integrada do passo 2 para o passo 1. A almofada integrada tem de voltar à posição inicial através do rebatimento (pág. 54) completo no assento.

Informação relacionada

- Almofada integrada de dois escalões* - descer (pág. 54)

Almofada integrada de dois escalões* - descer

A almofada integrada (pág. 52) no banco traseiro pode ser descida do escalão superior ou inferior para a posição completamente descida no assento. No entanto, não é possível ajustar a almofada integrada do escalão superior para o inferior.



- 1 Puxe a pega para a frente para libertar a almofada.



- 2 Pressione com a mão para baixo no centro da almofada para a bloquear.

! IMPORTANTE

Certifique-se que nenhum objecto solto (por exemplo: brinquedos) é deixado sob a almofada quando esta é descida.

i NOTA

Para rebater as costas do banco traseiro é necessário descer primeiro almofada integrada.

Informação relacionada

- Almofada integrada de dois escalões* - subir (pág. 53)

Protecção de criança - ISOFIX

ISOFIX é um sistema de fixação para protecção de crianças no automóvel (pág. 46) baseado numa norma internacional.



Os pontos de fixação para o sistema de fixação ISOFIX encontram-se dissimulados atrás da parte inferior das costas do banco traseiro, nos lugares exteriores.

Os pontos de fixação encontram-se assinalados com símbolos nos estofos das costas do banco (ver ilustração anterior).

Para aceder aos pontos de fixação pressione a almofada do banco para baixo.

Siga sempre as instruções de montagem do fabricante quando acoplar uma protecção de criança aos pontos de fixação ISOFIX.

Informação relacionada

- ISOFIX - classes de dimensão (pág. 56)
- ISOFIX - tipos de protecção de criança (pág. 57)
- Generalidades sobre segurança para crianças (pág. 45)



ISOFIX - classes de dimensão

A protecção de criança com sistema de fixação ISOFIX (pág. 55) possui uma classificação de dimensão para auxiliar o utilizador a seleccionar o tipo correcto de protecção de criança (pág. 57).

Classe de dimensão	Descrição
A	Dimensão plena, protecção de criança virada para frente
B	Dimensão reduzida (alt. 1), protecção de criança virada para frente
B1	Dimensão reduzida (alt. 2), protecção de criança virada para frente
C	Dimensão plena, protecção de criança virada para trás
D	Dimensão reduzida, protecção de criança virada para trás
E	Protecção de bebé virada para trás

Classe de dimensão	Descrição
F	Protecção de bebé transversal, esquerda
G	Protecção de bebé transversal, direita

AVISO

Nunca instale crianças no lugar do passageiro se o automóvel estiver equipado com um airbag activado.

NOTA

Se uma protecção de criança não possuir ISOFIX não possui classificação de dimensões, o modelo automóvel tem de ser procurado na lista de veículos da protecção de criança.

NOTA

A Volvo recomenda o contacto com um concessionário autorizado Volvo para obter recomendações sobre as protecções ISOFIX aconselhadas pela Volvo.



ISOFIX - tipos de protecção de criança

As protecções de criança têm diferentes dimensões – os automóveis têm diferentes

dimensões. Por isso, nem todas as protecções de crianças podem ser instaladas em todos os lugares e em todos os modelos de automóveis.

Tipo de protecção de criança	Peso	Classe de dimensão	Lugares de passageiro para montagem ISOFIX de protecção de criança	
			Banco dianteiro	Lugar lateral do banco traseiro
Protecção de bebé transversal	máx 10 kg	F	X	X
		G	X	X
Protecção de bebé virada para trás	máx 10 kg	E	X	OK (IL)
Protecção de bebé virada para trás	máx 13 kg	E	X	OK (IL)
		D	X	OK (IL)
		C	X	OK (IL)
Protecção de criança virada para trás	9-18 kg	D	X	OK (IL)
		C	X	OK (IL)



Tipo de protecção de criança	Peso	Classe de dimensão	Lugares de passageiro para montagem ISOFIX de protecção de criança	
			Banco dianteiro	Lugar lateral do banco traseiro
Protecção de criança virada para a frente	9-18 kg	B	X	OK ^A (IUF)
		B1	X	OK ^A (IUF)
		A	X	OK ^A (IUF)

X: A posição ISOFIX não é adequada para protecção de criança ISOFIX nesta classe de peso e/ou classe de dimensão.

IL: Adequada a protecção de criança ISOFIX específica. Estas proteções de crianças podem destinar-se para modelo automóvel especial, limitado ou categorias semi-universais.

IUF: Ideal para protecção de criança ISOFIX virada para a frente com homologação universal para esta classe de peso.

^A Para este grupo a Volvo recomenda protecção de criança virada para trás.

Assegure-se de que selecciona a classe de dimensão (pág. 56) correcta para a protecção de criança com o sistema de fixação ISOFIX (pág. 55).



Protecção de criança - pontos de fixação superiores

O automóvel encontra-se equipado com pontos de fixação superiores destinados a cadeiras de criança (pág. 46) viradas para a frente. Estes pontos de fixação encontram-se no lado de trás do banco.

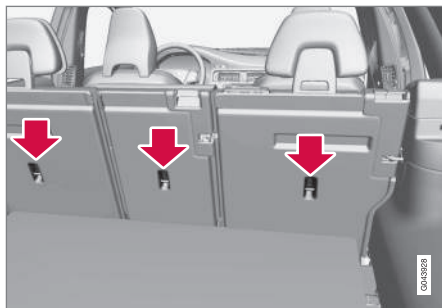

Os pontos de fixação superiores destinam-se sobretudo à utilização conjunta com cadeiras de criança viradas para a frente. A Volvo recomenda que as crianças pequenas se sentem em cadeiras de criança viradas para trás até que a idade o permita.

i NOTA

Rebata o encosto da cabeça para facilitar a montagem deste tipo de protecção de criança em automóveis com encostos da cabeça rebatíveis nos lugares exteriores.

i NOTA

Em automóveis com cobertura da bagagem sobre o compartimento da carga deve-se remover a cobertura da bagagem antes de as protecções de criança serem montadas nos pontos de fixação.

Para informação detalhada acerca do modo como a cadeira de criança deve ser presa nos pontos de fixação superiores, consulte as instruções do fabricante da cadeira.

! AVISO

A cinta de fixação da cadeira de criança deve ser sempre puxada pelo orifício do encosto de cabeça antes de ser presa no ponto de fixação.

Informação relacionada

- Generalidades sobre segurança para crianças (pág. 45)
- Protecção de criança - localização (pág. 51)
- Protecção de criança - ISOFIX (pág. 55)

03

INSTRUMENTOS E COMANDOS

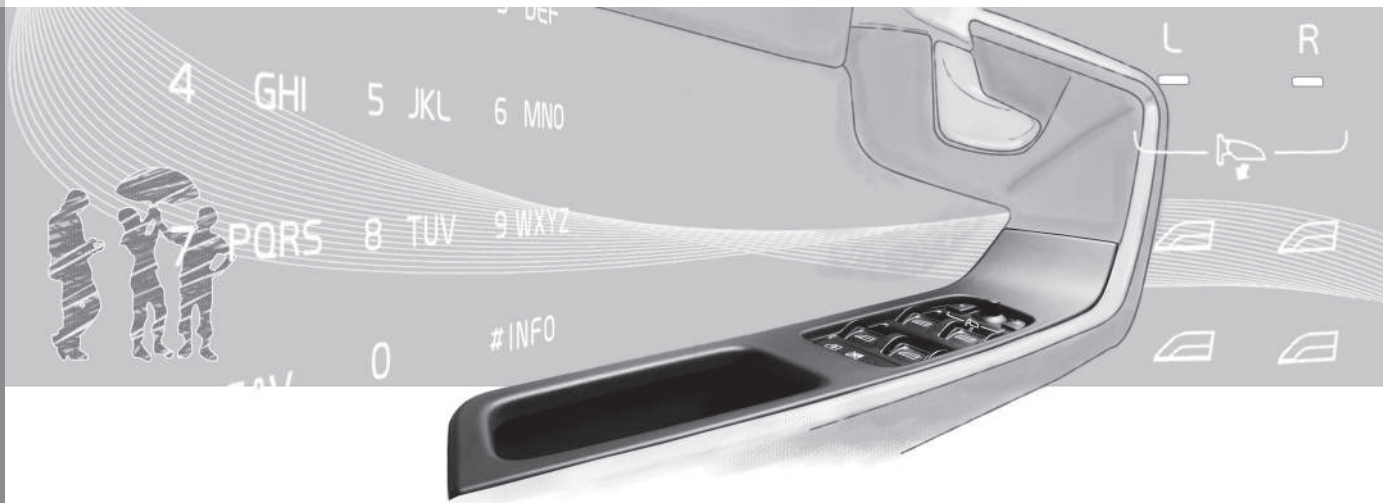



Instrumentos e comando, modelos com volante à esquerda - panorâmica geral

*A panorâmica geral mostra a localização dos
mostradores e comandos do automóvel.*

03



03 Instrumentos e comandos



Descrição geral, automóveis com volante à esquerda

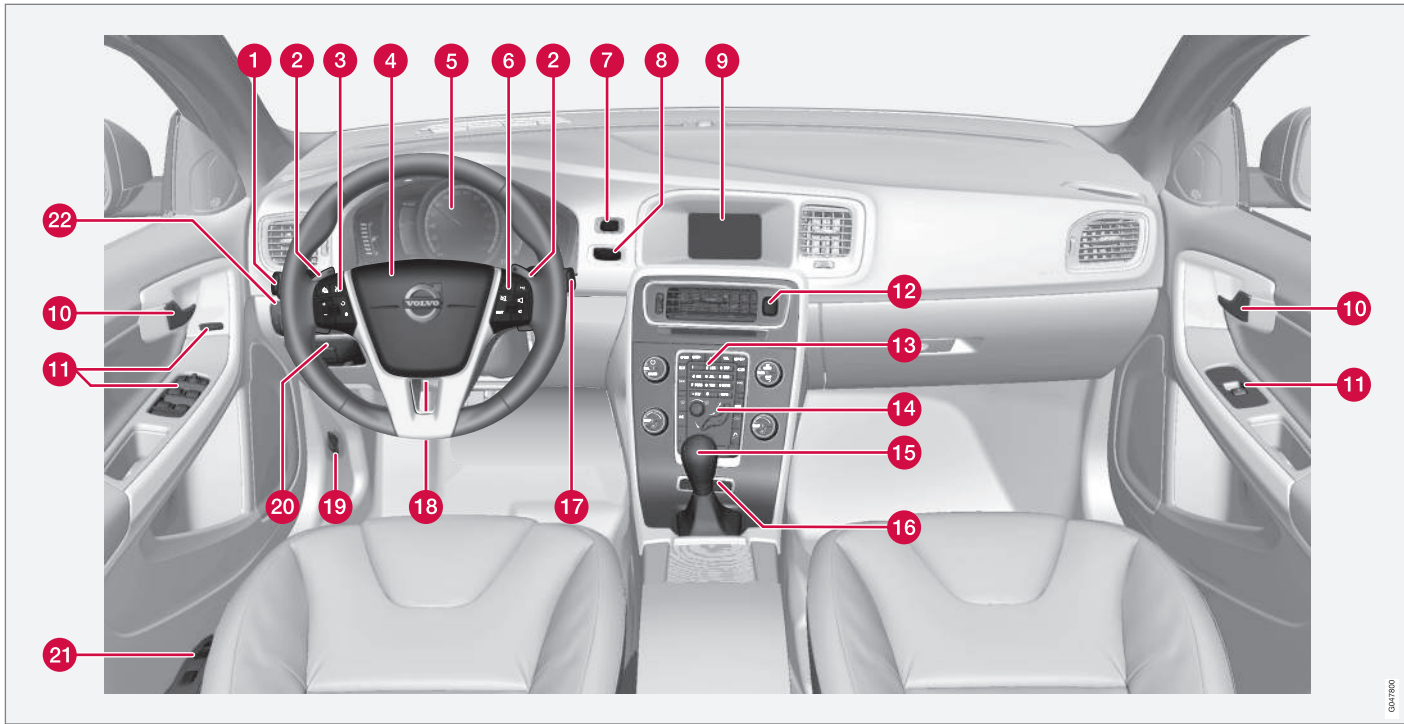

GM/1000

03



	Função	Ver
1	Utilização de menu e mensagens, piscas, máximos e médios, computador de bordo	(pág. 116), (pág. 119), (pág. 103), (pág. 97) e (pág. 120).
2	Mudança manual da transmissão automática*	(pág. 296).
3	Controlo da velocidade*	(pág. 207) e (pág. 210).
4	Buzina, airbag	(pág. 91) e (pág. 33).
5	Instrumento combinado	(pág. 67).
6	Manuseamento de menus, comando de som, comando de telefone*	(pág. 119) e suplemento Sensus Infotainment.
7	Botão START/STOP ENGINE	(pág. 288).
8	Fechadura da ignição	(pág. 84).
9	Ecrã do sistema Interactivo (Infotainment) e exibição de menus	(pág. 119) e suplemento Sensus Infotainment.

	Função	Ver
10	Puxador de abertura da porta	–
11	Painel de comando	(pág. 185), (pág. 190), (pág. 108) e (pág. 110).
12	Piscas de emergência	(pág. 102).
13	Painel de comando para o sistema Interactivo (Infotainment) e manuseamento dos menus	(pág. 119) e suplemento Sensus Infotainment.
14	Painel de controlo para o comando da climatização	(pág. 137).
15	Selector de mudanças	(pág. 295) ou (pág. 296).
16	Comando do chassis activo (Four-C)*	(pág. 196).
17	Limpa pára-brisas e lava pára-brisas	(pág. 106).
18	Ajustes do volante	(pág. 91).
19	Abertura do capot	(pág. 371).

	Função	Ver
20	Travão de estacionamento	(pág. 317).
21	Ajustes do assento*	(pág. 87).
22	Comando das luzes, dispositivo de abertura da tampa do depósito de combustível e da tampa do porta-bagagens	(pág. 93), (pág. 324) e (pág. 187).

Informação relacionada

- Medidor da temperatura exterior (pág. 77)
- Totalizador parcial (pág. 78)
- Relógio (pág. 78)



Instrumentos e comando, modelos com volante à direita - panorâmica geral

A panorâmica geral mostra a localização dos mostradores e comandos do automóvel.



Descrição geral, automóveis com volante à direita

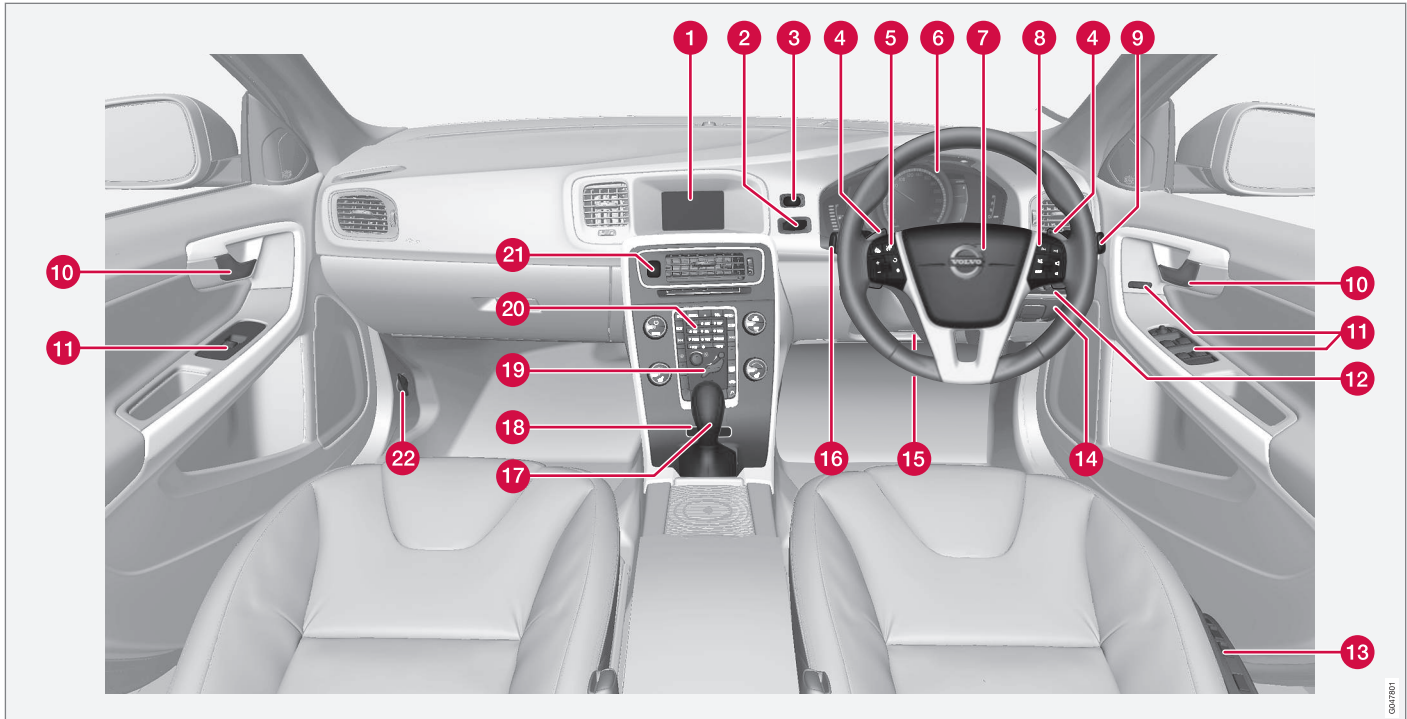



03 Instrumentos e comandos



	Função	Ver
1	Ecrã do sistema Interactivo (Infotainment) e exibição de menus	(pág. 119) e suplemento Sensus Infotainment.
2	Fechadura da ignição	(pág. 84).
3	Botão START/STOP ENGINE	(pág. 288).
4	Mudança manual da transmissão automática*	(pág. 296).
5	Controlo da velocidade*	(pág. 207) e (pág. 210).
6	Instrumento combinado	(pág. 67).
7	Buzina, airbag	(pág. 91) e (pág. 33).
8	Manuseamento de menus, comando de som, comando de telefone*	(pág. 119) e suplemento Sensus Infotainment.
9	Limpa pára-brisas e lava pára-brisas	(pág. 106).
10	Puxador de abertura da porta	–

	Função	Ver
11	Painel de comando	(pág. 185), (pág. 190), (pág. 108) e (pág. 110).
12	Comando das luzes, dispositivo de abertura da tampa do depósito de combustível e da tampa do porta-bagagens	(pág. 93), (pág. 324) e (pág. 187).
13	Ajustes do assento*	(pág. 87).
14	Travão de estacionamento	(pág. 317).
15	Ajustes do volante	(pág. 91).
16	Utilização de menu e mensagem, piscas, máximos e médios, computador de bordo	(pág. 116), (pág. 119), (pág. 103), (pág. 97) e (pág. 120).
17	Selector de mudanças	(pág. 295) ou (pág. 296).
18	Comando do chassis activo (Four-C)*	(pág. 196).

	Função	Ver
19	Painel de controlo para o comando da climatização	(pág. 137).
20	Painel de comando para o sistema Interactivo (Infotainment) e manuseamento dos menus	(pág. 119) e suplemento Sensus Infotainment.
21	Piscas de emergência	(pág. 102).
22	Abertura do capot	(pág. 371).

Informação relacionada

- Medidor da temperatura exterior (pág. 77)
- Totalizador parcial (pág. 78)
- Relógio (pág. 78)



Instrumento combinado

No mostrador de informações do instrumento combinado são exibidas informações sobre certas funções do automóvel e mensagens.

- Instrumento combinado, analógico - panorâmica geral (pág. 67)
- Instrumento combinado, digital - panorâmica geral (pág. 68)
- Instrumento combinado - significado dos símbolos de indicação (pág. 73)
- Instrumento combinado - significado dos símbolos de aviso (pág. 75)

Instrumento combinado, analógico - panorâmica geral

No mostrador de informações do instrumento combinado são exibidas informações sobre certas funções do automóvel e mensagens.

Visor de informações

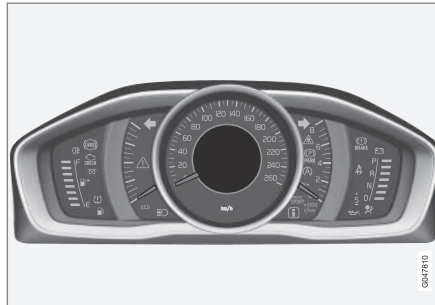

Mostrador de informações, instrumento analógico.

No mostrador de informações do instrumento combinado são exibidas informações sobre certas funções do automóvel, por exemplo: controlo da velocidade, computador de bordo e mensagens. A informação é apresentada com símbolos e texto. Nas funções que utilizam o mostrador encontrará uma descrição mais detalhada.

Indicadores e medidores

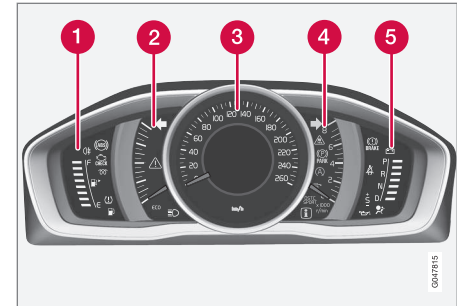

- 1 Indicador de combustível. Quando a indicação diminui até uma marca branca¹, acende-se o símbolo de indicação amarelo do nível de combustível baixo. Ver também Computador de bordo (pág. 120) e Abastecimento de combustível (pág. 325).
- 2 Eco meter. O indicador mostra se o automóvel é utilizado de forma económica. Quanto maior o valor na escala maior é a economia da condução.
- 3 Velocímetro

¹ Quando a mensagem do mostrador "Distância até depósito vazio:" começar a mostrar "----", a marca fica vermelha.



03 Instrumentos e comandos



- 4 Conta-rotações. O indicador exibe a rotação do motor em milhares de rotações/minuto.
- 5 Indicador de mudanças²Indicador de mudanças³. Ver também Indicador de mudanças* (pág. 295) ou Caixa de velocidades automática - Geartronic* (pág. 296).

Símbolos de indicação e aviso

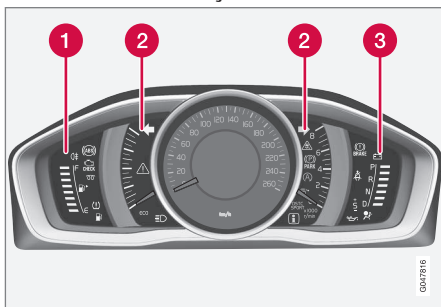

Símbolos de indicação e aviso, instrumento analógico.

- 1 Símbolos de indicação
- 2 Símbolos de indicação e aviso
- 3 Símbolos de aviso⁴

² Transmissão manual.

³ Transmissão automática.

⁴ Algumas variantes de motor não possuem sistema para avisar a queda da pressão do óleo. Em automóveis com estas variantes não é utilizado o símbolo da pressão do óleo baixa. O aviso do nível do óleo baixo é feito através de um texto no mostrador. Para mais informações ver Óleo do motor - generalidades (pág. 373).

Indicação de funções

Todos os símbolos de indicação e aviso, à excepção dos símbolos no centro do mostrador de informações, acendem na posição de ignição II ou no arranque do motor. Todos os símbolos devem apagar-se quando o motor arrancar, excepto o símbolo do travão de mão que só se apaga quando o travão de mão é desactivado.

Se o motor não arrancar ou se a indicação de funções for executada na posição de ignição II, todos os símbolos serão apagados em alguns segundos, excepto o símbolo de avaria na gestão do motor e o símbolo do nível do óleo baixo.

Informação relacionada

- Instrumento combinado (pág. 67)
- Instrumento combinado - significado dos símbolos de indicação (pág. 73)
- Instrumento combinado - significado dos símbolos de aviso (pág. 75)

Instrumento combinado, digital - panorâmica geral

No mostrador de informações do instrumento combinado são exibidas informações sobre certas funções do automóvel e mensagens.

Visor de informações

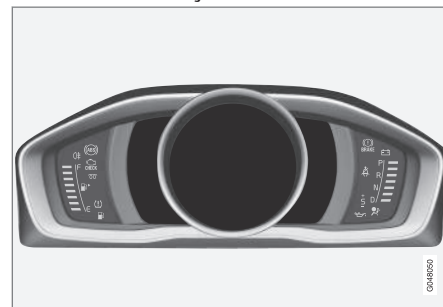

Mostrador de informações, instrumento digital*.

No mostrador de informações do instrumento combinado são exibidas informações sobre certas funções do automóvel, por exemplo: controlo da velocidade, computador de bordo e mensagens. A informação é apresentada com símbolos e texto. Nas funções que utilizam o mostrador encontrará uma descrição mais detalhada.



Indicadores e medidores

Podem ser escolhidas diferentes opções para o instrumento combinado digital. As opções disponíveis são "Elegance", "Eco" e "Performance".

A opção pode ser seleccionada quando o motor está em funcionamento.

Para seleccionar a opção - pressione o botão **OK** na alavanca do volante do lado esquerdo e seleccione a alternativa do menu **Temas** rodando o selector rotativo da alavanca. Pressione o botão **OK**. Rode o selector rotativo para seleccionar a opção e confirme pressionando o botão **OK**.

Em algumas versões de modelo o aspecto do ecrã da consola central acompanha a opção para o instrumento combinado.

Com a alavanca do volante do lado esquerdo também se pode ajustar o modo contraste e o modo cor.

Para mais informações sobre o manuseamento dos menus, ver Manuseamento de menus - instrumento combinado (pág. 116).

A selecção da opção e as configurações do modo contraste e do modo cor podem ser memorizadas na memória da chave* do automóvel em cada comando à distância, ver

Comando à distância - personalização* (pág. 168).

Tema "Elegance"

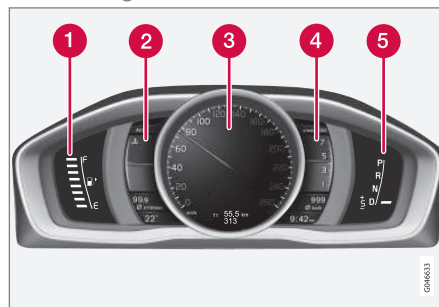

Indicadores e medidores, opção "Elegance".

- 1 Indicador de combustível. Quando a indicação diminui até uma marca branca⁵, acende-se o símbolo de indicação amarelo do nível de combustível baixo. Ver também Computador de bordo (pág. 120) e Abastecimento de combustível (pág. 325).
- 2 Indicador de temperatura do líquido de arrefecimento do motor
- 3 Velocímetro

- 4 Conta-rotações. O indicador exibe a rotação do motor em milhares de rotações/minuto.
- 5 Indicador de mudanças⁶Indicador de mudanças⁷. Ver também Indicador de velocidades automática - Geartronic* (pág. 296).

⁵ Quando a mensagem do mostrador "Distância até depósito vazio:" começar a mostrar "----", a marca fica vermelha.

⁶ Transmissão manual.

⁷ Transmissão automática.



03 Instrumentos e comandos



Tema "Eco"

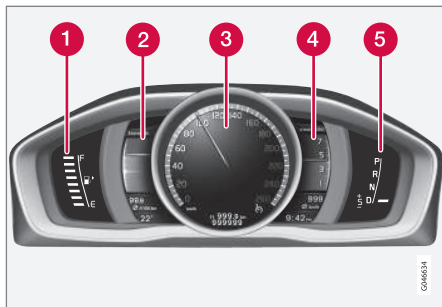

Indicadores e medidores, opção "Eco".

- 1 Indicador de combustível. Quando a indicação diminui até uma marca branca⁵, acende-se o símbolo de indicação amarelo do nível de combustível baixo. Ver também Computador de bordo (pág. 120) e Abastecimento de combustível (pág. 325).
- 2 Eco guide. Ver também Eco guide & Power guide* (pág. 71).
- 3 Velocímetro
- 4 Conta-rotações. O indicador exibe a rotação do motor em milhares de rotações/minuto.
- 5 Indicador de mudanças⁶/Indicador de posição de mudanças⁷. Ver também Indi-

gador de mudanças* (pág. 295) ou Caixa de velocidades automática - Geartronic* (pág. 296).

Tema "Performance"

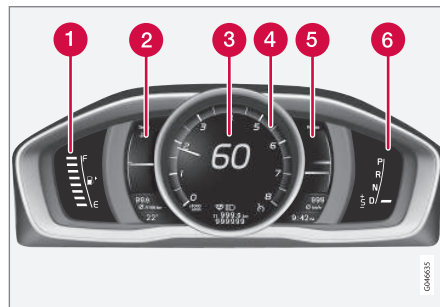

Indicadores e medidores, opção "Performance".

- 1 Indicador de combustível. Quando a indicação diminui até uma marca branca⁵, acende-se o símbolo de indicação amarelo do nível de combustível baixo. Ver também Computador de bordo (pág. 120) e Abastecimento de combustível (pág. 325).
- 2 Indicador de temperatura do líquido de arrefecimento do motor
- 3 Velocímetro

- 4 Conta-rotações. O indicador exibe a rotação do motor em milhares de rotações/minuto.
- 5 Power guide. Ver também Eco guide & Power guide* (pág. 71).
- 6 Indicador de mudanças⁶/Indicador de posição de mudanças⁷. Ver também Indicador de mudanças* (pág. 295) ou Caixa de velocidades automática - Geartronic* (pág. 296).

⁵ Quando a mensagem do mostrador "Distância até depósito vazio:" começar a mostrar "----", a marca fica vermelha.

⁶ Transmissão manual.

⁷ Transmissão automática.



Símbolos de indicação e aviso

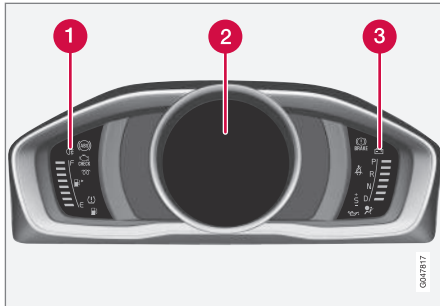

Símbolos de indicação e aviso, instrumento digital.

- ❶ Símbolos de indicação
- ❷ Símbolos de indicação e aviso
- ❸ Símbolos de aviso⁸

Indicação de funções

Todos os símbolos de indicação e aviso, à excepção dos símbolos no centro do mostrador de informações, acendem na posição de ignição II ou no arranque do motor. Todos os símbolos devem apagar-se quando o motor arrancar, excepto o símbolo do travão de mão que só se apaga quando o travão de mão é desactivado.

Se o motor não arrancar ou se a indicação de funções for executada na posição de ignição

II, todos os símbolos serão apagados em alguns segundos, excepto o símbolo de avaria na gestão do motor e o símbolo do nível do óleo baixo.

Informação relacionada

- Instrumento combinado (pág. 67)
- Instrumento combinado - significado dos símbolos de indicação (pág. 73)
- Instrumento combinado - significado dos símbolos de aviso (pág. 75)

Eco guide & Power guide*

Eco guide e Power guide são dois comandos do instrumento combinado (pág. 67) que ajudam o condutor a utilizar o automóvel com a melhor economia de condução possível.

O automóvel também armazena estatísticas sobre as conduções efectuadas, que podem ser exibidas na forma de diagrama de barras, ver Computador de bordo - estatística da viagem (pág. 129).*

Eco guide

Este instrumento indica se o automóvel é utilizado de forma económica.

Para que esta função fique visível é necessário seleccionar a opção "Eco", ver Instrumento combinado, digital - panorâmica geral (pág. 68).

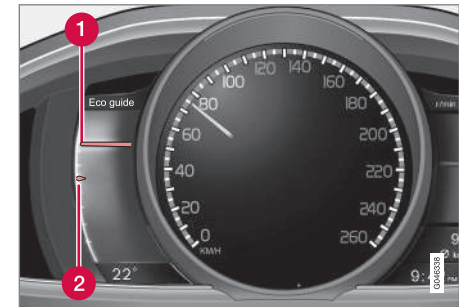

⁸ Algumas variantes de motor não possuem sistema para avisar a queda da pressão do óleo. Em automóveis com estas variantes não é utilizado o símbolo da pressão do óleo baixa. O aviso do nível do óleo baixo é feito através de um texto no mostrador. Para mais informações ver Óleo do motor - generalidades (pág. 373).



03 Instrumentos e comandos



- 1 Valor instantâneo
- 2 Valor médio

Valor instantâneo

Aqui é exibido o valor instantâneo - quanto maior o valor na escala melhor.

O valor instantâneo é determinado a partir da velocidade, rotação do motor, potência do motor de saída e utilização do travão convencional.

O objetivo é a obtenção da velocidade ideal (50-80 km/h (30-50 mph)) e de baixas rotações. Ao acelerar ou travar os indicadores baixam.

Valores instantâneos muito baixos acendem a zona vermelha do indicador (com um ligeiro atraso), o que significa má economia de condução que deve ser evitada.

Valor médio

O valor médio segue os dados do valor instantâneo e descreve a utilização do automóvel no período mais recente. Quanto mais alta é a posição dos indicadores na escala melhor é o desempenho económico do condutor.

Power guide

Este instrumento apresenta a relação entre a potência utilizada (Power) do motor e a potência que se encontra disponível.

Para que esta função fique visível é necessário seleccionar a opção "Performance", ver Instrumento combinado, digital - panorâmica geral (pág. 68).

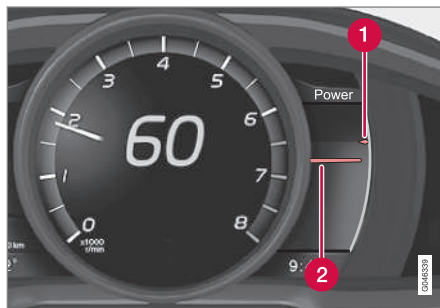

- 1 Potência disponível do motor
- 2 Potência do motor utilizada

Potência disponível do motor

O indicador menor superior exhibe a potência do motor disponível⁹. Quanto maior o valor na escala maior é a potência se encontra disponível na mudança presente.

Potência do motor utilizada

O indicador maior inferior exhibe a potência do motor utilizada⁹. Quanto maior o valor na escala maior é a potência do motor que é utilizada.

Uma grande folga entre ambos os indicadores significa uma grande reserva de potência.

⁹ A potência depende da rotação do motor.



Instrumento combinado - significado dos símbolos de indicação

Os símbolos de indicação alertam o condutor para uma função activada, um sistema em funcionamento ou para uma avaria ou deficiência.

Símbolos de indicação

Símbolo	Significado
	Avaria do sistema ABL
	Gestão do motor
	Avaria do sistema ABS
	Luz de nevoeiro traseira ligada
	Sistema de estabilidade, ver Comando de estabilidade electrónico (ESC) - generalidades (pág. 197)
	Sistema de estabilidade, modo desportivo, ver Comando de estabilidade electrónico (ESC) - utilização (pág. 198)
	Pré-aquecedor do motor (Diesel)

Símbolo	Significado
	Nível baixo no depósito de combustível
	Informação, ler o mostrador de texto
	Máximos ligados
	Pisca esquerdo
	Pisca direito
	Eco função ligada, ver Modo de condução ECO* (pág. 312)
	Start/Stop, o motor encontra-se em paragem automática, ver Start/Stop* - funcionamento e utilização (pág. 304)
	Sistema da pressão dos pneus, ver Monitorização da pressão dos pneus* (pág. 356)

Avaria do sistema ABL

O símbolo acende-se caso surja uma avaria na função ABL (Active Bending Lights).

Gestão do motor

Se o símbolo se acender após o arranque do motor pode haver uma avaria no sistema de gestão do motor. Conduza até uma oficina

para verificação. A Volvo recomenda o contacto com uma oficina autorizada Volvo.

Avaria do sistema ABS

O sistema não está a funcionar se o símbolo se acender. O sistema de travagem do automóvel está a funcionar normalmente, mas sem a função ABS.

1. Pare o automóvel num lugar seguro e desligue o motor.
2. Volte a pôr o motor a trabalhar.
3. Se o símbolo permanecer aceso, conduza até uma oficina para verificação do sistema ABS. A Volvo recomenda o contacto com uma oficina autorizada Volvo.

Luz de nevoeiro traseira ligada

O símbolo acende quando a luz de nevoeiro traseira está ligada.

Sistema de estabilidade

O símbolo a piscar indica que o sistema de estabilidade está a funcionar. Se surgir uma avaria no sistema, o símbolo ficará aceso de forma constante.



03 Instrumentos e comandos



Sistema de estabilidade, modo desportivo

O modo desportivo permite uma condução mais activa. O sistema assume as acelerações, movimentos do volante e curvas de forma mais activa do que na condução normal, permitindo derrapagens controladas com a suspensão traseira até um certo nível, sem que o sistema actue para estabilizar o automóvel. O símbolo acende quando o modo desportivo está activado.

Pré-aquecedor do motor (Diesel)

O símbolo acende-se enquanto decorre o pré-aquecimento do motor. O aquecimento é efectuado principalmente com baixa temperatura.

Nível baixo no depósito de combustível

Este símbolo acende-se quando o nível no depósito de combustível está baixo, abasteça logo que possível.

Informação, ler o mostrador de texto

O símbolo de informações acende-se em combinação com uma mensagem de texto no visor de informações, caso surja algum desvio em qualquer um dos sistemas do automóvel. A mensagem de texto apaga-se com o botão **OK**, ver Manuseamento de menus - instrumento combinado (pág. 116), ou desaparece automaticamente ao fim de um certo tempo (este tempo varia consoante

a função indicada). O símbolo de informações também se pode acender em combinação com outros símbolos.

NOTA

Quando aparece a mensagem de serviço pode-se apagar o símbolo e a mensagem com o botão **OK**, ou esperar que se apaguem passados alguns instantes.

Máximos ligados

O símbolo acende-se quando os máximos estão ligados ou quando se faz sinais de máximos.

Pisca esquerdo/direito

Ambos os símbolos dos piscas acendem de modo intermitente quando são utilizados os piscas de emergência.

Função Eco ligada

O símbolo acende quando a função Eco está activada.

Start/Stop

O símbolo acende quando o motor está em paragem automática.

Sistema da pressão dos pneus

O símbolo de acende com pressão dos pneus baixa, ou caso surja uma avaria no sistema da pressão dos pneus.

Avisador – portas abertas

Se alguma das portas não estiver correctamente fechada acende-se o símbolo de informação ou de aviso juntamente com uma imagem ilustrativa no mostrador de informações. Pare o automóvel num lugar seguro o mais rápido possível e feche a porta aberta.



Se o automóvel for conduzido a uma velocidade inferior a cerca de 7 km/h (cerca de 4 mph), acende-se o símbolo de informações.



Se o automóvel for conduzido a uma velocidade superior a cerca de 7 km/h (cerca de 4 mph), acende-se o símbolo de aviso.

Se o capot¹⁰ não estiver correctamente fechado acende-se o símbolo de aviso juntamente com uma imagem ilustrativa no mostrador de informações. Pare o automóvel num lugar seguro o mais rápido possível e feche o capot.

Se a tampa do porta-bagagens não estiver correctamente fechada acende-se o símbolo de informação juntamente com uma imagem ilustrativa no mostrador de informações. Pare o automóvel num lugar seguro o mais rápido possível e feche a tampa do porta-bagagens.

¹⁰ Apenas automóveis com alarme*.

* Opção/acessório, para mais informações ver Introdução.



Informação relacionada

- Instrumento combinado (pág. 67)
- Instrumento combinado - significado dos símbolos de aviso (pág. 75)
- Instrumento combinado, analógico - panorâmica geral (pág. 67)
- Instrumento combinado, digital - panorâmica geral (pág. 68)

Instrumento combinado - significado dos símbolos de aviso

Os símbolos de aviso alertam o condutor para uma função importante activada ou para o aparecimento de uma avaria ou deficiência grave.

Símbolos de aviso

Símbolo	Significado
	Pressão do óleo baixa ^A
	Travão de estacionamento atuado (instrumento digital)
	Travão de estacionamento atuado (instrumento analógico)
	Airbags - (SRS)
	Avisador do cinto de segurança
	O alternador não está a carregar
	Avaria no sistema de travagem
	Aviso

^A Algumas variantes de motor não possuem sistema para avisar a queda da pressão do óleo. Em automóveis com estas variantes não é utilizado o símbolo da pressão do

óleo baixa. O aviso do nível do óleo baixo é feito através de um texto no mostrador. Para mais informações ver Óleo do motor - generalidades (pág. 373).

Pressão do óleo baixa

Se o símbolo acender durante a condução, a pressão do óleo do motor é insuficiente. Pare imediatamente o motor e verifique o nível de óleo do motor. Ateste em caso de necessidade. Se o símbolo estiver aceso e o nível de óleo estiver normal, contacte uma oficina. A Volvo recomenda o contacto com uma oficina autorizada Volvo.

Travão de estacionamento actuado

O símbolo acende-se de forma constante quando o travão de estacionamento está actuado. O símbolo pisca durante a aplicação ficando de seguida permanentemente aceso.

O símbolo a piscar em qualquer outra situação indica a presença de uma avaria. Leia a mensagem no visor de informações.

Para mais informações, ver Travão de estacionamento (pág. 317).

Airbags - (SRS)

Se o símbolo permanecer aceso ou se acender durante a condução, tal significa que foi detectada uma anomalia na fivela do cinto ou nos sistemas SRS, SIPS ou IC. Conduza directamente para uma oficina para que o sistema seja verificado. A Volvo recomenda o contacto com uma oficina autorizada Volvo.



Avisador do cinto de segurança

O símbolo pisca se o condutor ou o passageiro da frente não estiverem a usar o cinto de segurança ou se alguém no banco traseiro tiver retirado o cinto de segurança.

O alternador não está a carregar

O símbolo acende-se durante a condução se surgir uma avaria no sistema eléctrico. Dirija-se a uma oficina. A Volvo recomenda o contacto com uma oficina autorizada Volvo.

Avaria no sistema de travagem

Se o símbolo acender, o nível de óleo dos travões pode estar demasiado baixo. Pare o automóvel num lugar seguro e verifique o nível no depósito de óleo dos travões, ver Líquido de travões e da embraiagem - nível (pág. 379).

Se os símbolos dos travões e ABS acenderem ao mesmo tempo, pode haver um problema no sistema de distribuição da força de travagem.

1. Pare o automóvel num lugar seguro e desligue o motor.

2. Volte a pôr o motor a trabalhar.

- Se ambos os símbolos se apagarem, continue a conduzir.
- Se os símbolos permanecerem acesos, verifique o nível no depósito de óleo dos travões, ver Líquido de travões e da embraiagem - nível (pág. 379). Se o nível no depósito estiver normal, mas os símbolos continuarem acesos, pode conduzir o automóvel, mas com muito cuidado, até a uma oficina para verificação do sistema de travagem. A Volvo recomenda o contacto com uma oficina autorizada Volvo.

AVISO

Se o nível do líquido dos travões estiver abaixo do nível de **MIN** no reservatório do líquido dos travões não deve continuar a condução sem que o líquido dos travões seja abastecido.

A causa da perda de líquido dos travões deve ser verificada numa oficina, a Volvo recomenda o contacto com uma oficina autorizada Volvo.

AVISO

Se os símbolos dos travões e do ABS estiverem acesos em simultâneo existe o risco do eixo traseiro entrar em derrapagem numa travagem a fundo.

Aviso

O símbolo de aviso vermelho acende quando há alguma avaria que pode afectar a segurança e/ou a condução do automóvel. Simultaneamente é exibido um texto de explicação no visor de informações. O símbolo permanece visível até que a avaria seja reparada mas a mensagem pode ser removida pressionando o botão **OK**, ver Manuseamento de menus - instrumento combinado (pág. 116). O símbolo de aviso também se pode acender em combinação com outros símbolos.

Procedimento:

1. Pare num lugar seguro. O automóvel não deve continuar a ser conduzido.
2. Leia a informação no visor. Siga o procedimento da mensagem do visor. Apague a mensagem com o botão **OK**.



Avisador – portas abertas

Se alguma das portas não estiver correctamente fechada acende-se o símbolo de informação ou de aviso juntamente com uma imagem ilustrativa no mostrador de informações. Pare o automóvel num lugar seguro o mais rápido possível e feche a porta aberta.

 Se o automóvel for conduzido a uma velocidade inferior a cerca de 7 km/h (cerca de 4 mph), acende-se o símbolo de informações.

 Se o automóvel for conduzido a uma velocidade superior a cerca de 7 km/h (cerca de 4 mph), acende-se o símbolo de aviso.

Se o capot¹¹ não estiver correctamente fechado acende-se o símbolo de aviso juntamente com uma imagem ilustrativa no mostrador de informações. Pare o automóvel num lugar seguro o mais rápido possível e feche o capot.

Se a tampa do porta-bagagens não estiver correctamente fechada acende-se o símbolo de informação juntamente com uma imagem ilustrativa no mostrador de informações. Pare o automóvel num lugar seguro o mais rápido possível e feche a tampa do porta-bagagens.

Informação relacionada

- Instrumento combinado (pág. 67)
- Instrumento combinado - significado dos símbolos de indicação (pág. 73)
- Instrumento combinado, analógico - panorâmica geral (pág. 67)
- Instrumento combinado, digital - panorâmica geral (pág. 68)

Medidor da temperatura exterior

O medidor da temperatura exterior é exibido no instrumento combinado.

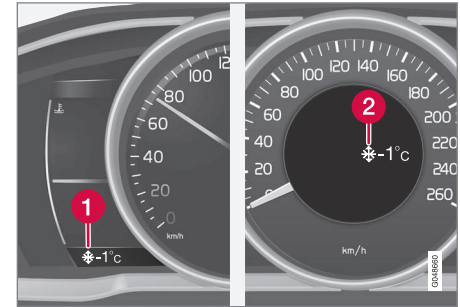

- 1 Mostrador para o medidor da temperatura exterior, instrumento digital
- 2 Mostrador para o medidor da temperatura exterior, instrumento analógico

Quando a temperatura encontra-se na amplitude +2 °C a -5 °C acende-se o símbolo do floco de neve no mostrador. Este símbolo é um aviso de perigo de formação de gelo na estrada. O indicador de temperatura exterior pode mostrar um valor demasiado alto após o automóvel ter estado parado.

Informação relacionada

- Instrumento combinado (pág. 67)

¹¹ Apenas automóveis com alarme*.



03 Instrumentos e comandos

Totalizador parcial

O mostrador do totalizador parcial do conta-quilómetros é exibido no instrumento combinado.



Totalizador parcial do conta-quilómetros, instrumento digital.

- 1 Mostrador do totalizador parcial do conta-quilómetros¹²

Ambos os totalizadores parciais do conta-quilómetros **T1** e **T2** são utilizados para medir pequenos trajectos. A extensão da distância aparece no mostrador.

Rode o selector rotativo da alavanca do volante do lado esquerdo para exibir o totalizador desejado.

Uma longa pressão (até a alteração ser efectuada) no botão **RESET** da alavanca do volante do lado esquerdo reinicia o totaliza-

dor parcial do conta-quilómetros exibido. Para mais informações, ver Computador de bordo (pág. 120).

Informação relacionada

- Instrumento combinado (pág. 67)

Relógio

O mostrador do relógio é exibido no instrumento combinado.



Relógio, instrumento digital.

- 1 Mostrador para indicação das horas¹³

Ajustar o relógio

O relógio pode ser ajustado no sistema de menus MY CAR, ver MY CAR (pág. 119).

Informação relacionada

- Instrumento combinado (pág. 67)

¹² O aspecto do mostrador pode variar consoante a versão dos instrumentos.

¹³ No instrumento analógico a hora é apresentada no meio do instrumento.



Instrumento combinado - acordo de licença

Uma licença é um acordo sobre o direito de realização de determinada actividade ou sobre o direito de utilização de outros direitos, nos termos designados no acordo. O texto que se segue é o acordo da Volvo com o fabricante/criador e está em inglês.

Combined Instrument Panel Software Open Source Software Notice

This product uses certain free / open source and other software originating from third parties, that is subject to the GNU Lesser General Public License version 2 (LGPLv2), The FreeType Project License ("FreeType License") and other different and/or additional copy right licenses, disclaimers and notices. The links to access the exact terms of LGPLv2, and the other open source software licenses, disclaimers, acknowledgements and notices are provided to you below. Please refer to the exact terms of the relevant License, regarding your rights under said licenses. Volvo Car Corporation (VCC) offers to provide the source code of said free/open source software to you for a charge covering the cost of performing such distribution, such as the cost of media, shipping and handling, upon written request. Please contact your nearest Volvo Dealer.

The offer is valid for a period of at least three (3) years from the date of the distribution of

this product by VCC / or for as long as VCC offers spare parts or customer support.

Portions of this product uses software copyrighted © 2007 The FreeType Project (www.freetype.org). All rights reserved.

Portions of this product uses software with Copyright © 1994–2013 Lua.org, PUC-Rio (<http://www.lua.org/>)



This product includes software under following licenses:

LGPL v2.1: <http://www.gnu.org/licenses/old-licenses/lgpl-2.1.html>

- GNU FriBidi
- DevIL

The FreeType Project License: <http://git.savannah.gnu.org/cgit/freetype/freetype2.git/tree/docs/FTL.TXT>

- FreeType 2

MIT License: <http://opensource.org/licenses/mit-license.html>

- Lua

Símbolos no mostrador

O mostrador do automóvel pode exibir uma série de diferentes símbolos. Os símbolos encontram-se divididos em símbolos de aviso, controlo e informação.

Mais abaixo encontram-se os símbolos mais comuns e os seus significados, assim como uma indicação sobre onde encontrar mais informação no manual.

 - O símbolo de aviso vermelho acende-se quando é detectada uma avaria que possa afectar a segurança e/ou a condução do automóvel. Simultaneamente é exibido um texto explicativo no mostrador de informações do instrumento combinado.

 - Símbolo de informações acende-se, juntamente com um texto no mostrador de informações do instrumento combinado, quando é detectado algum desvio nos sistemas do automóvel. O símbolo de informações também se pode acender em combinação com outros símbolos.

Símbolos de aviso no instrumento combinado



03 Instrumentos e comandos



Sím-bolo	Significado	Ver
	Pressão do óleo baixa	(pág. 75)
	Travão de estacionamento actuado	(pág. 75), (pág. 317)
	Travão de estacionamento actuado, símbolo alternativo	(pág. 75)
	Airbags – (SRS)	(pág. 32), (pág. 75)
	Avisador do cinto de segurança	(pág. 28), (pág. 75)
	O alternador não está a carregar	(pág. 75)
	Avaria no sistema de travagem	(pág. 75), (pág. 314)
	Aviso, Modo de segurança	(pág. 32), (pág. 43), (pág. 75)

Símbolos de indicação no instrumento combinado

Sím-bolo	Significado	Ver
	Avaria do sistema ABL*	(pág. 73), (pág. 100)
	Gestão do motor	(pág. 73)
	Avaria do sistema ABS	(pág. 73), (pág. 314)
	Luz de nevoeiro traseira ligada	(pág. 73), (pág. 101)
	Sistema de estabilidade, ESC (Electronic Stability Control), Estabilizador de atrelado	(pág. 73), (pág. 199), (pág. 338)
	Sistema de estabilidade, modo desportivo	(pág. 73), (pág. 199)
	Pré-aquecedor do motor (Diesel)	(pág. 73)

Sím-bolo	Significado	Ver
	Nível baixo no depósito de combustível	(pág. 73), (pág. 149)
	Informação, ler o mostrador de texto	(pág. 73)
	Máximos ligados	(pág. 73), (pág. 97)
	Piscas esquerdos	(pág. 73)
	Piscas direitos	(pág. 73)
	Start/Stop*, o motor pára automaticamente	(pág. 73), (pág. 310)
	Função ECO* ligada	(pág. 73), (pág. 312)
	Sistema da pressão dos pneus*	(pág. 73), (pág. 356)



Símbolos de informação no instrumento combinado

Símbolo	Significado	Ver
	Controlo da velocidade*	(pág. 207)
	Controlo da velocidade adaptativo*	(pág. 224)
	Controlo da velocidade adaptativo*, distância de aviso	(pág. 210), (pág. 214)
	Controlo da velocidade adaptativo*, Distância de aviso* (Distance Alert)	(pág. 216), (pág. 226)
	Sensor de radar*	(pág. 224), (pág. 228), (pág. 245)
	Limitador de velocidade	(pág. 204)

Símbolo	Significado	Ver
	Sensor do pára-brisas*, Sensor de câmara*, Sensor laser*	(pág. 98), (pág. 235), (pág. 245), (pág. 249), (pág. 253), (pág. 258)
	Travagem automática*, Distância de aviso* (Distance Alert), City Safety™, Aviso de colisão*	(pág. 228), (pág. 235), (pág. 245)
	Sistema ABL*	(pág. 100)
	Driver Alert System*, Altura para pausa	(pág. 248)
	Driver Alert System*, Altura para pausa	(pág. 249)
	Travão de estacionamento	(pág. 317)
	Sensor de chuva*	(pág. 106)

Símbolo	Significado	Ver
	Máximos automáticos, AHB (Active High Beam)*	(pág. 98)
	Start/Stop*	(pág. 310)
	Start/Stop*	(pág. 310)
	Driver Alert System*, Assistência de faixa de rodagem (LDW), Assistência de faixa de rodagem (LKA)	(pág. 249), (pág. 253), (pág. 258)
	Driver Alert System*, Lane Departure Warning*	(pág. 252)
	Driver Alert System*, Lane Departure Warning*	(pág. 253), (pág. 258)



03 Instrumentos e comandos



Símbolo	Significado	Ver
	Informação de velocidade registada*	(pág. 201)
	Motor e aquecedor do habitáculo*	(pág. 149)
	Aquecedor do motor e do habitáculo* Revisão necessária	(pág. 149)
	Temporizador activado*	(pág. 149)
	Temporizador activado*	(pág. 149)
	Nível da bateria baixo	(pág. 149)
	Tampa do depósito de combustível, lado direito	(pág. 324)
	Indicador de mudanças	(pág. 295)

Símbolo	Significado	Ver
	Posições de mudanças	(pág. 296)
	Medição do nível do óleo	(pág. 374)
	Assistência de estacionamento activa - PAP*	(pág. 267)

Símbolos de informação no mostrador da consola do tecto

Símbolo	Significado	Ver
	Avisador do cinto de segurança	(pág. 31)
	Airbag do lugar do passageiro, activado	(pág. 36)
	Airbag do lugar do passageiro, desactivado	(pág. 36)

Informação relacionada

- Instrumento combinado - significado dos símbolos de indicação (pág. 73)
- Instrumento combinado - significado dos símbolos de aviso (pág. 75)
- Mensagens - manuseamento (pág. 119)



Volvo Sensus

O Volvo Sensus é o coração da experiência pessoal Volvo e conecta o condutor com o automóvel ao mundo exterior. É o Sensus que fornece informação, entretenimento e ajuda quando necessário. O Sensus inclui funções intuitivas que realçam a viagem no automóvel e facilitam a utilização do mesmo.



Uma estrutura de navegação intuitiva permite obter auxílio, informação e entretenimento de relevância e quando necessário, sem distrair o condutor.

O Sensus reúne todas as soluções do automóvel que possibilitam a ligação* com o mundo e fornece controlo intuitivo sobre todas as possibilidades do automóvel.

O Volvo Sensus reúne e apresenta no ecrã da consola central muitas funções dos vários sistemas do automóvel. Com o Volvo Sensus pode-se personalizar o automóvel através de um interface de fácil utilização. As configura-

ções podem ser feitas em Configurações do veículo, Áudio e média, Climatização, etc.

Com os botões e comandos da consola central ou com a unidade de botões do lado direito do volante* pode-se activar ou desactivar funções e efectuar diversos ajustes.

Pressionando em **MY CAR** aparecem todos os ajustes relacionados com a condução e comando do automóvel, por exemplo: City Safety, fechaduras e alarme, velocidade automática do ventilador, ajustar o relógio, etc.

Pressionando em **RADIO, MEDIA, TEL***, , **NAV*** e **CAM**¹⁴ podem ser activadas outras fontes, sistemas ou funções, como por exemplo: AM, FM, CD, DVD*, TV*, Bluetooth®, navegação* e câmara de assistência ao estacionamento*.

Para mais informações sobre todas as funções/sistema, ver respectivo capítulo no manual do proprietário e o seu suplemento.

Panorâmica geral

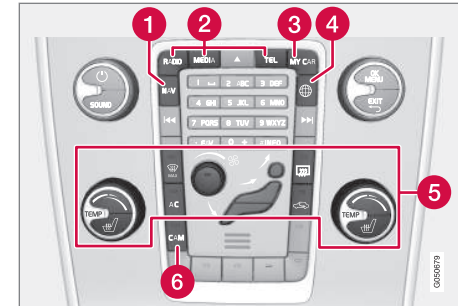

Painel de comando na consola central. A imagem é ilustrativa - a quantidade de funções e a localização dos botões varia consoante as opções seleccionadas e o mercado.

- 1 Navegação* - **NAV**, ver suplemento separado (Sensus Navigation).
- 2 Som e média - **RADIO, MEDIA, TEL***, ver suplemento separado (Sensus Infotainment).
- 3 Configurações de função - **MY CAR**, ver MY CAR (pág. 119).
- 4 Automóvel ligado à Internet - , ver suplemento separado (Sensus Infotainment).
- 5 Comando da climatização (pág. 131).
- 6 Câmara de assistência ao estacionamento* (pág. 263) – **CAM***.

¹⁴ Aplicável a alguns modelos.



Posições de ignição

Com o comando à distância pode-se colocar o sistema eléctrico do automóvel em diferentes modos/níveis e assim aceder às funções disponíveis, ver Posições de ignição - funções nos diferentes níveis (pág. 84).



Interruptor de ignição com o comando à distância ejectado/inserido.

NOTA

Em automóveis com sistema de travagem e arranque sem chave* não é necessário colocar o comando à distância no fecho de ignição, este pode ser guardado num bolso, por exemplo. Para mais informações sobre o sistema de travagem e arranque sem chave, ver Condução sem chave* (pág. 179).

Colocar o comando à distância

1. Segure o comando à distância na extremidade com a parte destacável da chave e coloque o comando à distância no fecho de ignição.
2. De seguida pressione o comando à distância no fecho até à posição final.

! IMPORTANTE

Objectos estranhos no fecho de ignição podem colocar a função em risco ou danificar o fecho.

Não pressione o comando à distância em posição incorrecta - segure pela extremidade com a parte da chave destacável, ver Parte da chave destacável - remoção/colocação (pág. 175).

Retirar o comando à distância

Segure o comando à distância e puxe-o para fora do fecho de ignição.

Posições de ignição - funções nos diferentes níveis

Para possibilitar a utilização de uma série limitada de funções com o motor desligado, o sistema eléctrico do automóvel pode ser colocado em 3 níveis diferentes - **0**, **I** e **II** - utilizando o comando à distância. Este manual do proprietário designa geralmente esses níveis por "posições de ignição".

A seguinte tabela indica as funções disponíveis em cada posição de ignição/nível.



Nível	Funções
0	<ul style="list-style-type: none"> Acende-se o totalizador do conta-quilómetros, relógio e indicador de temperatura. Podem-se ajustar os assentos de comando eléctrico. O equipamento áudio pode ser utilizado durante um tempo limitado - ver suplemento Sensus Infotainment.
I	<ul style="list-style-type: none"> Tecto de abrir, vidros eléctricos, tomada 12 V no habitáculo, navegação, telefone, ventilador do habitáculo e limpa pára-brisas podem ser utilizados.

Nível	Funções
II	<ul style="list-style-type: none"> Acendem-se os faróis. As lâmpadas de aviso/indicação acendem-se durante 5 segundos. São activados vários sistemas diferentes. O aquecimento eléctrico dos assentos e do vidro traseiro só é activado após o arranque do motor. <p>Esta posição de ignição consoме muita corrente da bateria de arranque e, por isso, deve ser evitada!</p>

Seleccionar posição de ignição/nível

- **Posição de ignição 0** - Destranque o automóvel - o sistema eléctrico do automóvel encontra-se no nível 0.

NOTA

Para aceder ao nível I ou II **sem** arrancar o motor - **não** pressione o pedal do travão/embraiagem quando seleccionar estas posições de ignição.

- **Posição de ignição I** - Com o comando à distância completamente inserido no

fecho de ignição¹⁵ - Pressione brevemente em **START/STOP ENGINE**.

- **Posição de ignição II** - Com o comando à distância completamente inserido no fecho de ignição¹⁵ - Pressione longamente¹⁶ em **START/STOP ENGINE**.
- **De volta para a posição de ignição 0** - Para regressar à posição de ignição 0 a partir da posição II e I - Pressione brevemente em **START/STOP ENGINE**.

Equipamento de áudio

Para mais informações sobre o funcionamento do equipamento de áudio com o comando à distância retirado, ver suplemento Sensus Infotainment.

Arranque e Paragem do motor

Para informações sobre o arrancar/parar o motor, ver Arranque do motor (pág. 288).

Reboque

Para informações importantes sobre o comando à distância durante reboque, ver Reboque (pág. 339).

Informação relacionada

- Posições de ignição (pág. 84)

¹⁵ Não necessário para automóveis com sistema de arranque e travagem sem chave*.

¹⁶ Cerca de 2 segundos.

Bancos dianteiros

Os bancos *dianteiros* possuem diferentes possibilidades de ajuste para o melhor conforto possível.

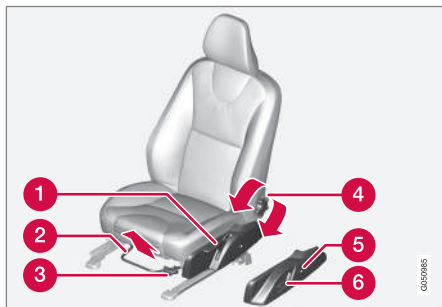

- 1 Subir/descer o assento, puxe para cima/baixo.
- 2 Para a frente/para trás, levante o manípulo para ajustar a distância em relação ao volante e aos pedais. Verifique se o assento está travado depois de alterar a posição.
- 3 Subir/descer* a extremidade dianteira da almofada do banco, puxe para cima/baixo.
- 4 Alterar a inclinação das costas do banco, rode o botão.

- 5 Alterar o apoio lombar*, pressione o botão.
- 6 Painel de comando para o assento de comando eléctrico*, ver Bancos dianteiros - com accionamento eléctrico* (pág. 87).

AVISO

Antes de iniciar a condução ajuste o assento do condutor, nunca durante a viagem. Assegure-se que os assentos se encontram devidamente fixos, para evitar danos pessoais perante uma eventual travagem violenta ou acidente.

Rebater as costas do banco do passageiro*¹⁷

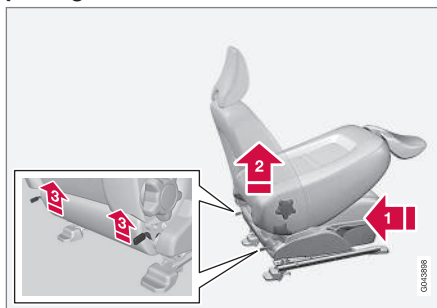

As costas do banco do assento do passageiro podem ser dobradas para a frente de modo a criar espaço para cargas longas.

- 1 Desloque o assento para trás/baixo o mais que possa.
- 2 Ajuste as costas para a posição recta.
- 3 Levante os trincos no lado de trás das costas e rebata para a frente.
4. Desloque o assento para a frente de modo a "bloquear" o encosto da cabeça debaixo do porta-luvas.

O rebatimento para cima das costas do banco é feito pela ordem inversa.

AVISO

Após levantar as costas do banco, agarre-as e assegure-se que se encontram devidamente fixas, para evitar danos pessoais perante uma eventual travagem violenta ou acidente.

Informação relacionada

- Bancos dianteiros - com accionamento eléctrico* (pág. 87)
- Bancos traseiros (pág. 88)

¹⁷ Aplicável apenas ao assento conforto.



Bancos dianteiros - com accionamento eléctrico*

Os bancos dianteiros possuem diferentes possibilidades de ajuste para o melhor conforto possível. O banco com accionamento eléctrico pode ser deslocado para a frente/para trás e acima/abaixo. A margem dianteira da almofada pode ser subida/descida. A inclinação das costas do banco e o apoio lombar* podem ser alterados.

Assento de comando eléctrico

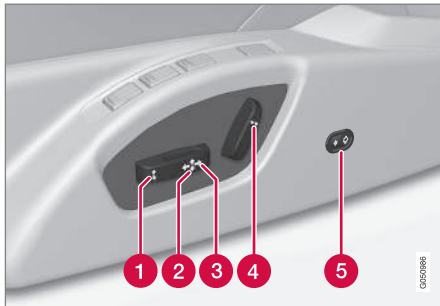

- 1 Extremidade dianteira da almofada do banco para cima/baixo
- 2 Subir/descer assento
- 3 Assento para a frente/para trás
- 4 Inclinação das costas do banco
- 5 O apoio lombar* é ajustado para dentro e para fora

Os assentos dianteiros de comando eléctrico têm uma protecção de sobrecarga que dispara se algum assento for travado por qualquer objecto. No caso desta ocorrência, coloque o sistema eléctrico do automóvel na posição de ignição I ou 0 e aguarde um breve período antes de voltar a accionar o assento.

Apenas se pode executar um movimento de cada vez (frente/trás/cima/baixo/dentro/fora).

Preparativos

O ajuste do assento pode ser feito durante um certo período após a destrancagem da porta com o comando à distância sem a chave no fecho de ignição. O ajuste do assento é feito normalmente quando a ignição está na posição I e pode sempre ser efectuado com o motor em funcionamento.

Banco com função de memória*

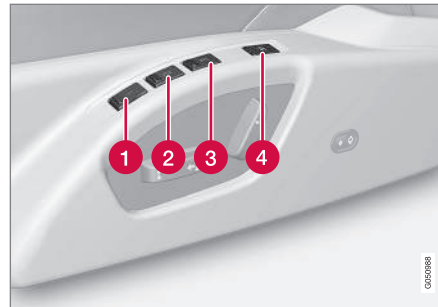

A função de memória memoriza as configurações do assento e dos retrovisores exteriores.

Guardar definições

- 1 Botão de memória
 - 2 Botão de memória
 - 3 Botão de memória
 - 4 Botão para memorização das definições
1. Ajuste o assento e os retrovisores exteriores.
 2. Mantenha o botão **M** pressionado, ao mesmo tempo que pressiona o botão **1**, **2** ou **3**. Mantenha os botões pressionados até ouvir um sinal acústico e o texto ser exibido no instrumento combinado.

O assento tem que voltar a ser ajustado para que se possa efectuar uma nova memorização.

Os ajustes do apoio lombar não são memorizados.

Utilizar as definições guardadas

Pressione um dos botões de memória **1-3** até que o assento e os retrovisores exteriores parem. Se o botão for libertado o movimento do assento e dos retrovisores exteriores é interrompido.



Memória da chave* no comando à distância

Todos os comandos à distância podem ser utilizados por diferentes condutores para armazenar os ajustes do assento do condutor e dos espelhos retrovisores exteriores¹⁸, ver Comando à distância - personalização* (pág. 168).

Paragem de emergência

Se o assento começar acidentalmente a deslocar-se, pressione um dos botões de ajuste ou de memória do assento para parar o assento.

Para reiniciar o movimento para a posição do assento guardada na memória da chave pressione o botão de destrancagem no comando à distância. A porta do condutor deve estar aberta.

AVISO

Risco de entalamento! Assegure-se de que as crianças não brincam com o comando. Ao ajustar certifique-se de que não existe nenhum objecto em frente, atrás ou sob o assento. Assegure-se de que nenhum passageiro no banco traseiro fica entalado.

Bancos com aquecimento

Para bancos com accionamento eléctrico, ver Bancos dianteiros com aquecimento eléctrico* (pág. 138) e Banco traseiro com aquecimento eléctrico* (pág. 139).

Informação relacionada

- Bancos dianteiros (pág. 86)
- Bancos traseiros (pág. 88)

Bancos traseiros

As costas do banco traseiro e os encostos da cabeça exteriores podem ser rebatidos. O encosto da cabeça do lugar central pode ser ajustado de acordo com a altura do passageiro.

Encosto da cabeça do lugar central traseiro

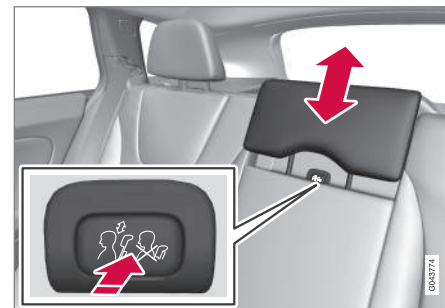

Regule o encosto de acordo com a altura do passageiro de modo a cobrir toda a nuca. Desloque para cima consoante o necessário.

Para voltar a descer o encosto, é necessário carregar o botão (localizado entre as costas do banco e o encosto da cabeça, ver ilustração) enquanto se empurra cuidadosamente o encosto da cabeça para baixo.

¹⁸ Apenas se o automóvel estiver equipado com assento de comando eléctrico com memória e retrovisores com rebatimento eléctrico. Os ajustes do apoio lombar não são memorizados.



AVISO

O encosto da cabeça do lugar central deve estar na sua posição mais baixa quando o lugar central não for utilizado. Quando o lugar central for utilizado, o encosto da cabeça deve ser correctamente ajustado à altura do passageiro cobrindo, se possível, toda a nuca.

Descer manualmente os encostos da cabeça dos lugares exteriores do banco traseiro

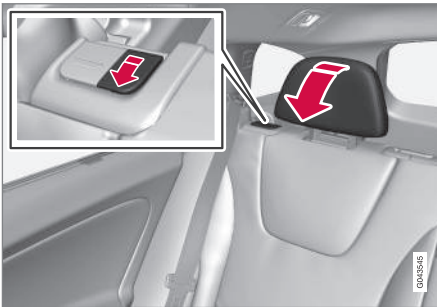

Puxe a pega de bloqueio que se encontra junto ao encosto da cabeça, para poder rebater o encosto da cabeça para a frente.

O encosto da cabeça volta ao seu lugar de modo manual até se ouvir um estalido.

AVISO

Depois de rebater para cima, os encostos da cabeça devem estar em posição trancada.

Rebater as costas do banco traseiro

! IMPORTANTE

Não deve haver qualquer objecto no banco traseiro quando se rebatem as costas do banco. Os cintos de segurança também não devem estar colocados. Caso contrário existe o risco de danificar os estofos do banco traseiro.

As costas do banco tripartidas podem ser rebatidas de diferentes modos.

i NOTA

Para que as costas do banco traseiro sejam completamente rebatidas para a frente pode ser necessário deslocar os assentos dianteiros para a frente e/ou ajustar as costas do banco para cima.

- A secção da esquerda pode ser rebatida separadamente.
- A secção central pode ser rebatida separadamente.
- A secção da direita apenas pode ser rebatida juntamente com a central.

- Se se pretender rebater completamente as costas do banco, cada secção deve ser rebatida individualmente.

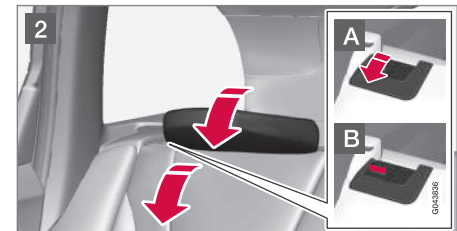

- 1 Se se pretender rebater as costas centrais - liberte e ajuste para baixo o encosto da cabeça das costas centrais, ver capítulo anterior "Encosto da cabeça do lugar central traseiro".



- 2 Os encostos da cabeça exteriores rebatem automaticamente quando as costas do banco exteriores são rebatidas. Puxe para cima a pega de bloqueio das costas do banco **A** e desça em simultâneo para a frente as costas do banco. Uma marca vermelha no trinco **B** indica que as costas do banco não se encontram mais travadas.

NOTA

Após o rebatimento das costas do banco deve-se deslocar os encostos de cabeça ligeiramente para a frente para não baterem na almofada do banco.

O rebatimento para cima das costas do banco é feito pela ordem inversa.

NOTA

Quando as costas do banco são rebatidas de volta para a sua posição a indicação vermelha deve desaparecer. Se continuar visível é porque as costas do banco não ficaram trancadas.

AVISO

Certifique-se de que as costas do banco e os encostos da cabeça ficam devidamente trancados após terem sido rebatidos para cima.

Descer electricamente os encostos da cabeça dos lugares exteriores do banco traseiro*

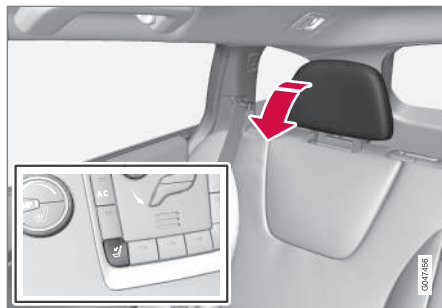

1. O comando à distância deve estar na posição de ignição **II**.
2. Pressione o botão para descer os encostos da cabeça exteriores traseiros, para melhorar a visibilidade para trás.

AVISO

Não desça os encostos da cabeça dos lugares laterais quando se encontrarem passageiros em algum destes lugares.

Desloque manualmente o encosto da cabeça para o seu lugar até ouvir um estalido.

AVISO

Depois de rebater para cima, os encostos da cabeça devem estar em posição trancada.

Informação relacionada

- Bancos dianteiros (pág. 86)
- Bancos dianteiros - com accionamento eléctrico* (pág. 87)



Volante

O volante pode ser ajustado para diferentes posições e possui comandos para buzina, controlo da velocidade e controlo de menus, áudio e telefone.

Ajustes

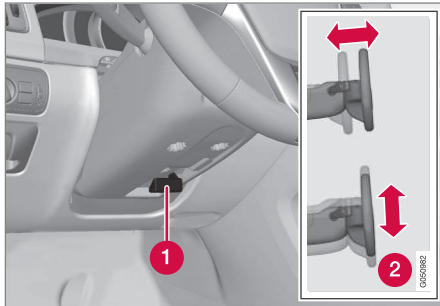

Ajustes do volante.

- 1 Alavanca - libertar o volante
- 2 Posições possíveis para o volante

O volante pode ser ajustado tanto em altura como em profundidade:

1. Puxe a alavanca na direção do condutor para soltar o volante.
2. Ajuste o volante para a posição desejável.

3. Empurre a alavanca para a posição inicial para fixar a posição do volante. Se for difícil deslocar a alavanca, carregue levemente no volante ao mesmo tempo que empurra a alavanca para trás.



AVISO

Ajuste o volante e fixe-o antes de conduzir.

Com direção assistida dependente da velocidade* pode-se ajustar a força direção, ver Força da direção ajustável* (pág. 196).

Unidade de botões* e pás*

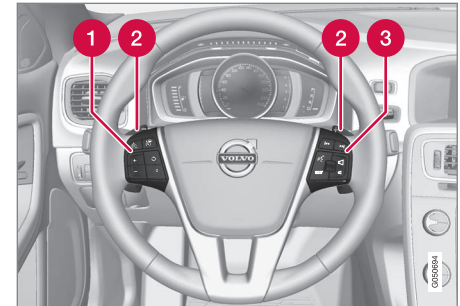

Unidade de botões e pás no volante.

- 1 Controlo da velocidade* (pág. 207)* e Controlo de velocidade adaptativo - ACC* (pág. 210)*.
- 2 Pá para a mudança manual da transmissão automática, ver Caixa de velocidades automática - Geartronic* (pág. 296).
- 3 Comando do som e do telefone, ver suplemento Sensus Infotainment.



Buzina



Buzina.

Carregue no centro do volante para dar sinal.

Informação relacionada

- Aquecimento eléctrico* do volante (pág. 92)

Aquecimento eléctrico* do volante

O volante pode ser aquecido electricamente.

Função

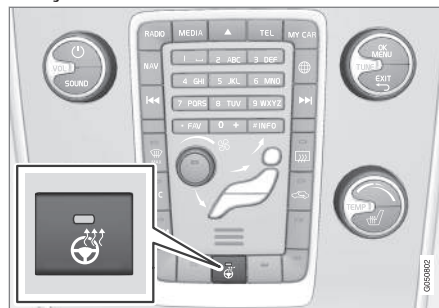

A posição dos botões pode variar consoante o equipamento opcional e o mercado.

Repetidas **pressões no botão mudam** entre as seguintes funções:

Função	Indicação
Desligado	Lâmpada do botão apagada
Aquecimento	Lâmpada do botão acesa

Aquecimento automático do volante

Com o arranque automático do aquecimento do volante activado o aquecimento do volante é iniciado com o arranque do motor. O arranque automático acontece quando o automóvel está frio e a temperatura exterior é

inferior a cerca de 10 °C. Active/desactive a função no sistema de menus **MY CAR** (pág. 119).



Comando das luzes

Com o comando das luzes activa-se e ajusta-se a iluminação exterior. Também é utilizado par ajustar a iluminação do mostrador, dos instrumentos e também a iluminação ambiente (pág. 103).



Descrição geral do comando das luzes.

- 1 Selector rotativo para ajuste da iluminação do mostrador e dos instrumentos e ainda da iluminação ambiente*
- 2 Botão das luzes de nevoeiro traseiras
- 3 Disco seletor para iluminação na condução e estacionamento
- 4 Selector rotativo¹⁹ para controlo da altura do foco

Posições do disco seletor

i NOTA

As luzes diurnas e as luzes de presença dianteiras utilizam as mesmas lâmpadas. A intensidade da luz é maior quando as lâmpadas são utilizadas como luzes diurnas.

Posição	Significado
0	<p>Luzes diurnas^A quando o sistema eléctrico do automóvel está na posição de ignição II ou o motor está em funcionamento.</p> <p>Os sinais de máximos podem ser utilizados.</p>
	<p>Luzes diurnas, luzes de presença traseira e luzes de marcação lateral quando o sistema eléctrico do automóvel está na posição de ignição II ou o motor está em funcionamento.</p> <p>Luzes de presença/luzes de marcação lateral quando o automóvel está estacionado^B.</p> <p>Os sinais de máximos podem ser utilizados.</p>
AUTO	<p>Luzes diurnas, luzes de presença traseira e luzes de marcação lateral durante o dia quando o sistema eléctrico do automóvel está na posição de ignição II ou o motor está em funcionamento.</p>

¹⁹ Não disponível em automóveis equipados com faróis Xenon activos*.



Posição	Significado
	<p>Médios e luzes de presença/marcação lateral durante a luz diurna fraca ou escuridão ou quando a luz de nevoeiro traseira ou o limpa para-brisas com limpeza contínua está ativado.</p> <p>A função Detecção de túneis (pág. 96)* é activada.</p> <p>A função Máximos automáticos (pág. 98)* pode ser utilizada.</p> <p>Os máximos podem ser activados quando os médios estão acesos.</p> <p>Os sinais de máximos podem ser utilizados.</p>
	<p>Médios e luzes de presença/marcação lateral.</p> <p>Os máximos podem ser activados.</p> <p>Os sinais de máximos podem ser utilizados.</p>

- A Localizadas no pára-choques dianteiro ou sob o mesmo.
 B Mesmo em repouso com o motor em andamento, desde que a posição do disco seletor mude para esta posição a partir de outra.

A Volvo recomenda a utilização do modo **AUTO** durante a condução do automóvel.

AVISO

O sistema de luzes do automóvel não consegue determinar em todas as situações se a luz do dia é fraca ou insuficientemente forte, por ex.: com nevoeiro ou chuva.

O condutor assume sempre a responsabilidade pela condução do automóvel com as luzes que garantam a segurança de acordo com as normas de trânsito vigentes.

Iluminação do mostrador e dos instrumentos

A iluminação dos diferentes mostradores e instrumentos acende-se consoante a posição de ignição, ver Posições de ignição - funções nos diferentes níveis (pág. 84).

A iluminação do mostrador reduz-se automaticamente na escuridão - a sensibilidade pode ser ajustada com o selector rotativo.

A intensidade da iluminação dos instrumentos é regulada pelo selector rotativo.

Controlo da altura do foco dos faróis

A carga do automóvel altera a altura do foco da luz dos faróis, o que pode cegar um condutor em sentido contrário. Evite esta situação ajustando a altura do foco. Desça a luz caso o automóvel transporte carga pesada.

1. Deixe o motor em funcionamento ou o sistema eléctrico do automóvel na posição de ignição I.
2. Rode o selector rotativo para cima/baixo para subir/descer a altura do foco.

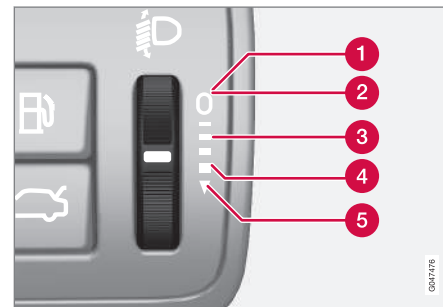

Posições do selector rotativo para diferentes tipos de carga.

- 1 Apenas condutor
- 2 Condutor e passageiro no banco da frente
- 3 Pessoas em todos os bancos
- 4 Pessoas em todos os bancos e carga máxima no compartimento da carga
- 5 Condutor e carga máxima no compartimento da carga

Os automóveis com faróis Xenon activos* possuem controlo da altura do foco automático e, por isso, não possuem selector rotativo.



Informação relacionada

- Luzes de presença (pág. 95)
- Luzes diurnas (pág. 96)
- Médios/máximos (pág. 97)

Luzes de presença

As luzes de presença acendem rodando o disco seletor do comando das luzes.



Disco seletor do comando das luzes na posição das luzes de presença.

Ajuste o disco seletor para a posição  (a iluminação da placa da matrícula acende em simultâneo).

Se o sistema elétrico do automóvel estiver na posição de ignição II ou o motor estiver em funcionamento acendem-se as luzes diurnas em vez das luzes de presença dianteiras.

Quando está escuro no exterior e a tampa do porta-bagagens é aberta acende-se a luz de presença traseira para assinalar a posição. Esta situação verifica-se independentemente da posição do disco seletor ou da posição de ignição do sistema eléctrico do automóvel.

Informação relacionada

- Comando das luzes (pág. 93)

Luzes diurnas

Com o disco selector do comando das luzes na posição **AUTO** e o sistema eléctrico do automóvel na posição de ignição **II** ou com o motor em funcionamento, as luzes diurnas são activadas automaticamente durante o dia.

Luzes diurnas durante o dia DRL



Disco selector do comando das luzes na posição **AUTO**.

Com o disco selector do comando das luzes na posição **AUTO** é activada automaticamente a luz diurna (Daytime Running Lights - DRL) quando o automóvel é conduzido durante o dia. Um sensor de luz no lado superior do tablier comuta de luzes diurnas para médios em situações de crepúsculo ou quando a luz diurna fica fraca. A comutação para os médios também acontece quando o limpa pára-brisas ou a luz de nevoeiro traseira são ativados.

AVISO

O sistema é um meio auxiliar de economia de energia - não consegue determinar em todas as situações quando a luz diurna é fraca ou forte, por ex: perante nevoeiro ou chuva.

O condutor assume sempre a responsabilidade pela condução do automóvel com a luz que garanta a segurança de acordo com as normas de trânsito vigentes.

Informação relacionada

- Médios/máximos (pág. 97)
- Comando das luzes (pág. 93)

Detecção de túneis*

A *detecção de túneis muda a iluminação de luzes diurnas para médios quando o automóvel atravessa um túnel.*

A função Detecção de túneis está disponível em automóveis com sensor de chuva*. O sensor detecta a entrada num túnel e comuta a iluminação de luzes diurnas para médios. Cerca de 20 segundos após o automóvel ter ultrapassado o túnel a iluminação regressa para as luzes diurnas. Se durante este período o automóvel atravessar outro túnel os médios permanecem acesos. Deste modo evitam-se alterações pouco espaçadas da iluminação do automóvel.

Note que o disco selector do comando das luzes tem de estar na posição **AUTO** para que a detecção de túneis funcione.

Informação relacionada

- Médios/máximos (pág. 97)
- Comando das luzes (pág. 93)



Médios/máximos

Com o disco selector do comando das luzes na posição **AUTO** e o sistema eléctrico do automóvel na posição de ignição **II** ou com o motor em funcionamento, os médios são activados automaticamente com más condições de luminosidade.



Alavanca do volante e disco selector do comando das luzes.

- 1) Posição para sinais de máximos
- 2) Posição para máximos

Médios

Com o disco selector na posição **AUTO** são activados automaticamente os médios no crepúsculo ou quando a luz diurna fica fraca. Os médios também são activados automati-

camente quando os limpa pára-brisas ou a luz de nevoeiro traseira são activados.

Com o disco selector na posição  acendem-se sempre os médios quando o motor está em funcionamento ou a posição de ignição **II** está activa.

Sinais de máximos

Desloque ligeiramente a alavanca do volante em direcção ao volante para a posição de sinais de máximos. Os máximos acendem até que a alavanca seja solta.

Máximos

Os máximos podem ser activados quando o disco selector está na posição **AUTO**²⁰ ou . Active/desactive os máximos deslocando a alavanca do volante em direcção ao volante, até a posição final, e largando. Em alternativa pode-se desactivar os máximos com uma ligeira pressão na alavanca do volante na direcção do volante.

Quando os máximos estão activados acende-se no instrumento combinado o símbolo .

Faróis adicionais*

Se o automóvel possuir faróis adicionais o condutor pode seleccionar no sistema de menus MY CAR se pretende a desactivação dos faróis adicionais ou que estes acendam

em simultâneo com os máximos²¹, ver MY CAR (pág. 119).

Informação relacionada

- Faróis activos Xenon* (pág. 100)
- Máximos automáticos* (pág. 98)
- Comando das luzes (pág. 93)
- Faróis - ajuste do foco dos faróis (pág. 105)
- Detecção de túneis* (pág. 96)

²⁰ Quando os médios estão acesos.

²¹ Os faróis adicionais devem ser conectados ao sistema eléctrico numa oficina. A Volvo recomenda o contacto com uma oficina autorizada Volvo.

Máximos automáticos*

A função Máximos automáticos está disponível com função lig./desl. ou função adaptativa, dependendo da variedade de farol. A função detecta a luz dos faróis dos veículos em sentido contrário ou a luz traseira dos veículos da frente, mudando a iluminação de máximos para médios. Os máximos automáticos com função adaptativa activam o anti-encadeamento apenas na parte do foco que aponta directamente no veículo. A iluminação regressa para os máximos quando a luz incidente desaparece.

Máximos automáticos - AHB

Os máximos automáticos (Active High Beam - AHB) são uma funcionalidade em que um sensor de câmara na margem superior do pára-brisas detecta luz de faróis ou luzes traseiras de outros veículos, mudando então de máximos para médios. A função também tem em conta a iluminação da rua.

Automóvel com faróis de halogéneo

A iluminação retoma os máximos alguns segundos após o sensor de câmara deixar de detectar luzes de faróis em sentido oposto ou as luzes traseiras de veículos à frente.

Automóvel com faróis de xénon activos

Se os máximos automáticos possuírem função lig./desl. a iluminação retoma os máximos alguns segundos após o sensor de câmara deixar de detectar luzes de faróis em

sentido oposto ou as luzes traseiras de veículos à frente.

Se os máximos automáticos possuírem funcionalidade activa o foco permanece com os máximos em ambos os lados do veículo em sentido contrário ou à frente, ao contrário do que acontece com o anti-encadeamento convencional - o anti-encadeamento apenas actua no foco que incide directamente no veículo.



Função adaptativa: Médios direccionados para o veículo em sentido contrário, mas com máximos em ambos os lados do veículo.

A iluminação retoma os máximos totais alguns segundos após o sensor de câmara deixar de detectar luzes de faróis em sentido oposto ou as luzes traseiras de veículos à frente.

Activação/desactivação

AHB pode ser activado quando o disco selector do comando das luzes está na posição **AUTO** (desde que a função não tenha sido desactivada nos sistema de menus MY CAR, ver MY CAR (pág. 119)).



*Alavanca do volante e comando das luzes na posição **AUTO**.*

A função pode atuar ao conduzir no escuro quando a velocidade do automóvel é de cerca de 20 km/h (12 mph) ou superior.

Active/desactive os AHB deslocando a alavanca esquerda do volante em direcção ao volante, até a posição final, e largando. A desactivação dos máximos significa que a iluminação ajusta directamente para médios.

Automóvel com instrumento combinado analógico



Quando os AHB estão activados acende-se no mostrador de informações dos instrumentos o símbolo .

Quando os máximos estão ligados acende-se também no instrumento combinado o símbolo . Para os faróis xénon activos isto também acontece quando os máximos estão parcialmente reduzidos pela função anti-encadeamento, ou seja, desde que o foco seja superior ao dos médios.

Automóvel com instrumento combinado digital

Quando os AHB estão activados acende-se o símbolo  com luz branca no mostrador de informações dos instrumentos.



Quando os máximos estão ligados o símbolo acende com luz azul. Para os faróis xénon activos isto também acontece quando os máximos estão parcialmente reduzidos pela função anti-encadeamento, ou seja, desde que o foco seja superior ao dos médios.

Accionamento manual

NOTA

Mantenha a superfície do pára-brisas em frente ao sensor de câmara limpa de gelo, neve, embaciamento e sujidade.

Não cole nem instale qualquer objecto no pára-brisas em frente ao sensor de câmara, a sua funcionalidade pode ficar reduzida e uma ou mais câmaras, consoante o sistema, podem deixar de funcionar.

Se a mensagem **Máximos com activação auto De momento indisponíveis Mudar manualmente** aparecer no mostrador de informações do instrumento combinado é necessário proceder manualmente à mudança entre máximos e médios. No entanto, o disco selector do comando das luzes pode permanecer na posição **AUTO**. O mesmo aplica-se se a mensagem **Sensores pára-brisas bloqueados Ver manual** e o símbolo  aparecerem. O símbolo  apaga-se quando estas mensagens aparecem.

AHB pode ficar temporariamente indisponível perante, por exemplo, situações com nevoeiro intenso ou chuva forte. Quando AHB volta a ficar disponível, ou os sensores do pára-brisas já não estão bloqueados, a men-

sagem apaga-se e o símbolo  acende-se.

AVISO

AHB é um meio auxiliar para, em condições desfavoráveis, utilizar a melhor iluminação possível.

O condutor é sempre o responsável pela mudança manual entre os máximos e os médios quando as situações de trânsito ou meteorológicas o exigir.

IMPORTANTE

Exemplos de situações em que a mudança manual entre máximos e médios pode ser necessária:

- Perante chuva forte ou nevoeiro intenso
- Perante chuva com temperaturas negativas
- Perante nevoeiro de neve
- Perante luz da lua
- Ao conduzir em localidades com iluminação fraca
- Quando o trânsito oposto possui iluminação fraca
- Caso existam peões junto ou na estrada
- Caso existam objectos com reflexo forte, como sinais junto à estrada



- Quando a iluminação do trânsito oposto é ocultada por, por exemplo, sinais de trânsito
- Quando existe trânsito em estradas adjacentes
- Junto a cumes ou vales
- Em curvas sinuosas.

Para mais informações sobre as limitações do sensor de câmara, ver Avisador de colisão* - limitações do sensor de câmara (pág. 243).

Informação relacionada

- Médios/máximos (pág. 97)
- Comando das luzes (pág. 93)

Faróis activos Xenon*

Os faróis activos xénon foram concebidos para proporcionar a iluminação máxima em curvas e cruzamentos, aumentando a segurança.

Faróis activos Xenon ABL



Foco dos faróis com a função desactivada (esquerda) e activada (direita).

Se o automóvel estiver equipado com faróis activos xenon (Active Bending Lights – ABL), a luz acompanha os movimentos do volante, oferecendo uma iluminação otimizada em curvas e cruzamentos, aumentando assim a segurança.

A função activa-se automaticamente quando o automóvel arranca (desde que não tenha sido desactivada no sistema de menus MY CAR, ver MY CAR (pág. 119)). Perante

avaria na função, acende-se o símbolo  no instrumento combinado ao mesmo tempo que o mostrador de informações exibe um texto explicativo e mais um símbolo aceso.

Símbolo	Mensagem	Significado
	Avaria sistema faróis Revisão necess.	Sistema fora de funções. Procure uma oficina caso a mensagem permaneça. A Volvo recomenda o contacto com uma oficina autorizada Volvo.

A função está activa apenas no crepúsculo ou na escuridão, e apenas quando o automóvel está em andamento.

A função²² pode ser desactivada/activada no sistema de menus MY CAR, ver MY CAR (pág. 119).

²² Activada na entrega de fábrica.



Luzes para curvas*

Os faróis xénon ativos com a função Máximos automáticos com funcionalidade adaptativa estão equipados com luzes para curvas que iluminam temporariamente a zona lateral à frente do automóvel no lado para onde o volante é rodado para executar a curva ou no lado dos piscas utilizados.

A função é ativada quando são utilizados os máximos ou os médios e a velocidade do automóvel é inferior a cerca de 30 km/h (20 mph).

Ao fazer marcha-atrás também acendem as luzes para curvas como um complemento à luz de marcha-atrás.

Informação relacionada

- Médios/máximos (pág. 97)
- Máximos automáticos* (pág. 98)
- Comando das luzes (pág. 93)

Luzes de nevoeiro traseiras

Quando a visibilidade está reduzida devido ao nevoeiro pode-se utilizar a luz de nevoeiro traseira para que os veículos atrás possam detetar o automóvel atempadamente.

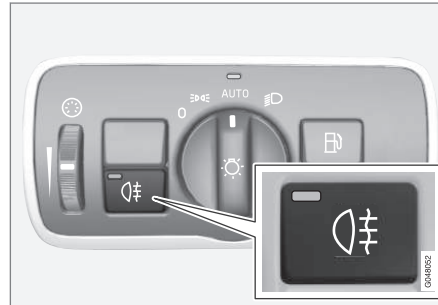

Botão das luzes de nevoeiro traseiras.

A luz de nevoeiro traseira só pode ser acesa quando a posição de ignição II está ativa ou o motor está em funcionamento com disco seletor do comando das luzes na posição **AUTO** ou .

Pressione o botão de ligar/desligar. O símbolo de indicação  no instrumento combinado e a lâmpada no botão acendem quando a luz de nevoeiro traseira está acesa.

A luz de nevoeiro traseira apaga automaticamente ao pressionar o botão **START/STOP ENGINE** ou quando o disco seletor do

comando das luzes é rodado para a posição

0 ou .



NOTA

As normas para a utilização da luz de nevoeiro traseira variam consoante o país. Recomenda-se a utilização da luz de nevoeiro traseira durante o dia. Durante a noite, existe o risco de encandeamento dos condutores que seguem atrás.

Informação relacionada

- Comando das luzes (pág. 93)

Luzes de travões

A luz de travões acende-se automaticamente quando se trava.

A luz de travões acende-se quando o pedal dos travões é pressionado. Também se acende quando algum dos sistemas de apoio ao condutor Controlo da velocidade adaptativo (pág. 210), City Safety (pág. 229) ou Avissador de colisão (pág. 236) trava o automóvel.

Informação relacionada

- Travão convencional - luzes de travagem de emergência e piscas de emergência automáticos (pág. 316)

Piscas de emergência

Os piscas de emergência avisam outros utilizadores da via através das luzes dos piscas a piscar em simultâneo quando esta função é activada.



Botão dos piscas de emergência.

Carregue no botão para activar os piscas de emergência. Ambos os símbolos dos piscas no instrumento combinado acendem de modo intermitente quando são utilizados os piscas de emergência.

Os piscas de emergência são ativados automaticamente quando o automóvel sofre uma travagem brusca que ative as luzes de travagem de emergência e a velocidade desce cerca de 10 km/h (6 mph). Os piscas de emergência permanecem activos quando o automóvel pára, sendo automaticamente desactivados quando a condução é retomada ou quando o botão é pressionado.

Informação relacionada

- Piscas (pág. 103)
- Travão convencional - luzes de travagem de emergência e piscas de emergência automáticos (pág. 316)



Piscas

Os piscas do automóvel são accionados com a alavanca do volante do lado esquerdo. As lâmpadas de piscas piscam três vezes ou continuamente, dependendo do tempo que a alavanca é deslocada para cima ou para baixo.



Piscas.

Sequência de piscas breve

- 1 Desloque a alavanca do volante para cima ou para baixo até a primeira posição e solte. As lâmpadas de piscas piscam três vezes. A função pode ser activada/desactivada no sistema de menus MY CAR, ver MY CAR (pág. 119).

Sequência de piscas contínua

- 2 Desloque a alavanca do volante para cima ou para baixo até a última posição.

A alavanca pára na sua posição e volta atrás com a mão ou automaticamente com o movimento do volante.

Símbolos dos piscas

Para os símbolos de piscas, ver Instrumento combinado - significado dos símbolos de indicação (pág. 73).

Informação relacionada

- Piscas de emergência (pág. 102)

Iluminação do habitáculo

A iluminação do habitáculo é activada/desactivada com os botões no comando sobre os bancos dianteiros e traseiros.



Comando na consola do tecto para as lâmpadas de leitura dianteiras e a iluminação do habitáculo.

- 1 Lâmpada de leitura, lado esquerdo
- 2 Lâmpada de leitura, lado direito
- 3 Iluminação do habitáculo

Toda a iluminação no habitáculo pode ser acesa e apagada de modo manual no espaço de 30 minutos após:

- o motor ter sido desligado e com sistema eléctrico do automóvel na posição de ignição 0
- o automóvel ter sido destrancado sem que tenha sido arrancado o motor.



Iluminação dianteira do tejadilho

As lâmpadas de leitura dianteiras acendem-se ou apagam-se pressionando o respectivo botão na consola do tecto.

Iluminação do tejadilho traseira



Iluminação do tejadilho traseira.

As lâmpadas acendem ou apagam carregando no respectivo botão.

Iluminação do degrau de acesso

A iluminação do degrau de acesso (e a iluminação do habitáculo) acende-se e apaga-se quando uma porta lateral abre ou fecha.

Iluminação do porta-luvas

A iluminação do porta-luvas acende-se e apaga-se quando a tampa abre ou fecha.

Iluminação do espelho de cortesia

A iluminação do espelho de cortesia (pág. 157) acende e apaga quando a tampa é aberta ou fechada.

Iluminação no compartimento da carga

A iluminação do compartimento da carga acende e apaga quando a tampa do porta-bagagens abre ou fecha.

Iluminação automática

Com o botão da iluminação do habitáculo podem-se seleccionar três posições para a iluminação do habitáculo:

- **Desl.** - lado direito premido, a iluminação automática está desactivada.
- **Posição neutra** - a iluminação automática está activada.
- **Lig.** - lado esquerdo premido, a iluminação do habitáculo está ligada.

Posição neutra

Quando o botão está na posição neutra, acende-se e apaga-se automaticamente a iluminação do habitáculo de acordo com a descrição seguinte.

A iluminação do habitáculo acende-se e mantém-se acesa durante 30 segundos se:

- o automóvel for destrancado com o comando à distância ou a parte da chave, ver Comando à distância - funções (pág. 171) ou Parte da chave destacável - destrancagem de porta (pág. 176)
- o motor ter sido desligado e com sistema eléctrico do automóvel na posição de ignição 0.

A iluminação do habitáculo apaga-se quando:

- o motor é posto a trabalhar
- o automóvel é trancado.

A iluminação do habitáculo acende-se e mantém-se acesa durante dois minutos se alguma das portas estiver aberta.

Se alguma iluminação se acender manualmente e o automóvel for trancado, a iluminação apaga-se automaticamente passados dois minutos.

Iluminação ambiente*

Quando a iluminação do habitáculo está apagada e o motor está em funcionamento acendem-se alguns LEDs, entre os quais um na iluminação do tejadilho, para proporcionar uma luz suave e melhorar o ambiente durante a viagem. A luz também facilita a detecção de objectos no compartimento de arrumos, etc., em dias de fraca luminosidade. Esta iluminação apaga-se um breve instante após a iluminação do habitáculo normal, quando o automóvel é trancado. O brilho é ajustado com o selector rotativo no comando das luzes (pág. 93).



Duração luz segurança

A iluminação de segurança inclui médios, luzes de presença, lâmpadas nos retrovisores exteriores, iluminação da placa da matrícula, iluminação do teto interior e iluminação do degrau de acesso.

Parte da iluminação exterior pode permanecer acesa e funcionar como iluminação de segurança após o automóvel ter sido trancado.

1. Retire o comando à distancia da ignição.
2. Desloque a alavanca esquerda do volante contra o volante, até a posição final, e solte. A função é activada do mesmo modo que os sinais de máximos, ver Médios/máximos (pág. 97).
3. Saia do automóvel e tranque a porta.

Quando a função é ativada acendem os médios, as luzes de presença, as lâmpadas nos retrovisores exteriores, a iluminação da placa de matrícula, as luzes interiores do teto e a iluminação do degrau de acesso.

A duração da iluminação de segurança pode ser ajustada no sistema de menus MY CAR, ver MY CAR (pág. 119).

Informação relacionada

- Duração luz aproximação (pág. 105)

Duração luz aproximação

A iluminação de aproximação inclui luzes de presença, lâmpadas nos retrovisores exteriores, iluminação da placa da matrícula, iluminação do teto interior e iluminação do degrau de acesso.

A iluminação de aproximação acende-se com o comando à distância, ver Comando à distância - funções (pág. 171), e utiliza-se para acender a iluminação do automóvel à distância.

Quando a função é ativada com o comando à distância acendem os médios, as luzes de presença, as lâmpadas nos retrovisores exteriores, a iluminação da placa de matrícula, as luzes interiores do teto e a iluminação do degrau de acesso.

A duração da iluminação de aproximação pode ser ajustada no sistema de menus MY CAR, ver MY CAR (pág. 119).

Informação relacionada

- Duração luz segurança (pág. 105)

Faróis - ajuste do foco dos faróis

Se o automóvel estiver equipado com faróis ativos xénon e com a função de Máximos automáticos, é necessário que o foco dos faróis seja ajustado quando se muda de trânsito à direita para trânsito à esquerda e vice-versa.

Faróis activos Xenon*

Em veículos sem a função de Máximos automáticos* não é necessário qualquer ajuste do foco dos faróis. O foco dos faróis é criado de modo a não encadear o trânsito em sentido contrário.

Em veículos com Máximos automáticos é necessário proceder ao ajuste do foco dos faróis. O automóvel deve estar parado e o motor em funcionamento quando o foco dos faróis é alterado entre trânsito pela direita ou esquerda.

O foco dos faróis é alterado no sistema de menus MY CAR, ver MY CAR (pág. 119).

Faróis de halogéneo

Não é necessário proceder a qualquer ajuste do foco dos faróis. O foco dos faróis é criado de modo a não encadear o trânsito em sentido contrário.



03 Instrumentos e comandos

Limpa e lava

O limpa e lava asseguram a limpeza do pára-brisas e do vidro traseiro. Os faróis são lavados com lavagem a alta pressão.

Limpa pára-brisas²³



Limpa pára-brisas e lava pára-brisas.

- 1 Sensor de chuva, lig./desl.
- 2 Selector rotativo sensibilidade/frequência

Limpa pára-brisas desligado

0 Move a alavanca para a posição 0 para desligar os limpa pára-brisas.



Passagem única

 Move a alavanca para cima e solte para fazer uma passagem.

Funcionamento intermitente

INT Utilize o selector rotativo é para ajustar o número de passagens por intervalo de tempo quando o funcionamento intermitente é seleccionado.

Funcionamento contínuo

-  Passagem das escovas à velocidade normal.
-  Passagem das escovas a alta velocidade.

! IMPORTANTE

Antes de activar o limpa pára-brisas - assegure-se de que a escova do limpa pára-brisas não está presa pelo gelo e de que eventual neve ou gelo no pára-brisas (e vidro traseiro) é retirada.

! IMPORTANTE

Antes de activar o limpa pára-brisas no Inverno - assegure-se de que a escova do limpa pára-brisas não está presa pelo gelo e de que eventual neve ou gelo no pára-brisas (e vidro traseiro) é retirada.

! IMPORTANTE

Utilize bastante líquido de lava pára-brisas quando o lava pára-brisas actua. O pára-brisas deve estar molhado quando os limpa pára-brisas trabalham.

Modo de serviço da escova do limpa pára-brisas

Para limpeza do pára-brisas/escova do limpa pára-brisas ou para substituição da escova do limpa pára-brisas, ver Lavagem automática de automóveis (pág. 413) e Escovas de limpa pára-brisas (pág. 389).

Sensor de chuva*

O sensor de chuva detecta a quantidade de água no pára-brisas e activa automaticamente os limpa pára-brisas. A sensibilidade do sensor de chuva pode ser ajustada com o selector rotativo.

Quando o sensor de chuva está activado acende-se uma lâmpada no botão e símbolo do sensor de chuva  aparece no instrumento combinado.

Activar e ajustar a sensibilidade

Para activar o sensor de chuva o automóvel deve estar em funcionamento ou com o comando à distância na posição I ou II ao mesmo tempo que a alavanca dos limpa

²³ Para substituição de escova do limpa pára-brisas e modo de serviço da escova do limpa pára-brisas, ver Escovas de limpa pára-brisas (pág. 389). Para abastecimento do líquido de lava pára-brisas, ver Líquido de lava pára-brisas - enchimento (pág. 391).



pára-brisas está na posição **0** ou na posição de passagem única.

Active o sensor de chuva carregando no botão do sensor de chuva . As escovas fazem uma passagem.

Se a alavanca for deslocada para cima as escovas fazem uma passagem extra.

Rode o selector rotativo para cima para aumentar a sensibilidade. Rode o selector rotativo para baixo para diminuir a sensibilidade. (Quando o selector rotativo é rodado para cima é realizada uma passagem extra.)

Desactivar

Desactive o sensor de chuva carregando no botão do sensor de chuva  ou deslocando a alavanca para baixo, para um outro programa do limpa pára-brisas.

O sensor de chuva desactiva-se automaticamente quando o comando à distância é retirado da fechadura da ignição ou após se desligar o motor.

IMPORTANTE

Numa lavagem automática o limpa pára-brisas pode entrar em funcionamento e danificar-se. Desligue o sensor de chuva com o automóvel em funcionamento ou com o comando à distância na posição **I** ou **II**. O símbolo no painel de instrumentos e a luz no botão apagam-se.

Lavagem dos faróis e dos vidros



Função de lavagem.

Lavagem do pára-brisas

Desloque a alavanca em direcção ao volante para pôr o lava pára-brisas e o lava faróis em funcionamento.

O limpa pára-brisas faz algumas passagens adicionais e os faróis são lavados após se soltar a alavanca.

Bocais de lavagem com aquecimento*

Os bocais de lavagem aquecem automaticamente a temperaturas baixas para evitar o congelamento do líquido de lavagem.

Lavagem de faróis a alta pressão*

A lavagem dos faróis a alta pressão consome grande quantidade de líquido de lavagem. Para poupar líquido, os faróis são lavados automaticamente a cada quinta lavagem do pára-brisas.

Lavagem reduzida

Quando resta cerca de 1 litro de líquido de lava pára-brisas no recipiente e a mensagem para reabastecer o líquido de lava pára-brisas aparece no instrumento combinado, é interrompido o fornecimento de líquido de lava pára-brisas para os faróis. Dá-se assim prioridade à limpeza do pára-brisas e à sua visibilidade.

Limpeza e lavagem do vidro traseiro



- 1** Limpa vidro traseiro – funcionamento intermitente
- 2** Limpa vidro traseiro – velocidade contínua

Deslocando a alavanca para a frente (ver seta na ilustração acima), inicia-se a lavagem e limpeza do vidro traseiro.

* Opção/acessório, para mais informações ver Introdução.



NOTA

O limpa vidro traseiro está equipado com uma função contra o sobreaquecimento que desliga o motor quando corre o risco de sobreaquecimento. O limpa vidro traseiro volta a entrar em funcionamento após um período de arrefecimento (30 segundos ou mais, consoante o calor acumulado no motor e a temperatura exterior).

Limpa vidros – marcha-atrás

Se a marcha atrás for engatada quando os limpa pára-brisas dianteiros estão activados, o limpa vidro traseiro inicia o funcionamento intermitente²⁴. A função cessa quando a marcha atrás é desengatada.

Se o limpa vidro traseiro já estiver na velocidade contínua, não se dá qualquer alteração.

NOTA

Em automóveis com sensor de chuva o limpa vidro traseiro activa-se na marcha atrás, caso chova e o sensor esteja activado.

Informação relacionada

- Líquido de lava pára-brisas - enchimento (pág. 391)

Vidros eléctricos

Com o painel de comando da porta do condutor podem-se accionar todos os vidros eléctricos - com os painéis de comando das restantes portas apenas se acciona o respectivo vidro eléctrico.



Painel de comando da porta do condutor.

- 1 Bloqueio eléctrico da abertura das portas* e vidros traseiros, ver Bloqueio de segurança para crianças - ativação eléctrica* (pág. 190).
- 2 Comando dos vidros traseiros
- 3 Comando dos vidros dianteiros

AVISO

Assegure-se de que nenhuma criança ou passageiro fica entalado ao fechar as janelas a partir da porta do condutor.

AVISO

Assegure-se que as crianças ou os passageiros não ficam entalados ao fechar as janelas com o comando à distância.

AVISO

Caso se encontrem crianças no automóvel - lembre-se sempre de cortar a corrente dos vidros eléctricos seleccionando a posição de ignição 0 e retirando de seguida o comando à distância ao sair do automóvel. Para informações sobre as posições de ignição - ver Posições de ignição - funções nos diferentes níveis (pág. 84).

²⁴ Esta função (funcionamento intermitente na marcha-atrás) pode ser desactivada. Procure uma oficina. A Volvo recomenda uma oficina autorizada Volvo.



Accionamento



Accionamento dos vidros eléctricos.

1 Accionamento sem automático

2 Accionamento com automático

Com o painel de comando da porta do condutor podem-se accionar todos os vidros eléctricos - os painéis de comando das restantes portas apenas accionam o respectivo vidro eléctrico. Apenas pode ser accionado um painel de comando de cada vez.

Para que os vidros eléctricos possam ser utilizados é necessário que a ignição esteja pelo menos na posição **I** - ver Posições de ignição - funções nos diferentes níveis (pág. 84). Após desligado o motor pode-se accionar os vidros eléctricos durante alguns minutos após o comando à distância ter sido retirado - mas não após uma porta ter sido aberta.

O fecho dos vidros é interrompido e o vidro volta a abrir caso algo impeça o seu movimento. É possível forçar a protecção contra entalamento quando o fecho é interrompido em situações de, por exemplo, formação de gelo. Após dois fechos interrompidos com a protecção contra entalamento forçada, a função desactiva temporariamente durante um breve instante, sendo então possível fechar mantendo o botão actuado continuamente.

i NOTA

Uma forma de reduzir o ruído do vento causado pelas janelas traseiras abertas é abrindo um pouco as janelas dianteiras.

Accionamento sem automático

Desloque ligeiramente algum dos comandos para cima/baixo. Os vidros eléctricos sobem/descem enquanto o comando é mantido nessa posição.

Accionamento com automático

Desloque algum dos comandos para cima/baixo até a posição final e solte. O vidro avança automaticamente até a sua posição final.

Accionamento com o comando à distância ou botões do fecho centralizado

Para acionar os vidros eléctricos a partir do exterior com o comando à distância, ou a partir do interior com o botão do fecho centralizado, ver se Comando à distância - fun-

ções (pág. 171) ou Trancagem/destrancagem - a partir do interior (pág. 185).

Reinicialização

No caso da bateria desligar, é necessário reinicializar a função da abertura automática para que esta funcione correctamente.

1. Puxe ligeiramente para cima a parte dianteira do botão, elevando o vidro até a sua posição final, depois mantenha o botão pressionado durante um segundo.
2. Solte o botão brevemente.
3. Volte a puxar para cima a parte dianteira do botão durante um segundo.

! AVISO

É necessário reiniciar para que a protecção contra entalamento possa funcionar.

Retrovisores - exteriores

A posição dos retrovisores exteriores ajusta-se com o joystick do comando da porta do condutor.



Comando dos retrovisores exteriores.

Ajustes

1. Carregue no botão **L** do retrovisor esquerdo ou no botão **R** do retrovisor direito. A lâmpada do botão acende.
2. Ajuste a posição através do joystick no centro.
3. Carregue novamente no botão **L** ou **R**. A lâmpada deverá apagar-se.

AVISO

Ambos os espelhos são do tipo grande angular para proporcionar uma boa visibilidade. Os objectos podem aparentar estar mais longe do que estão na realidade.

Memorização das configurações²⁵

As configurações das posições dos retrovisores e do assento do condutor podem ser memorizadas na memória da chave do automóvel* em cada comando à distância, ver Comando à distância - personalização* (pág. 168).

Desvio do retrovisor durante o estacionamento²⁵

O retrovisor pode ser desviado para, por exemplo, se poder ver a bermas da estrada durante o estacionamento.

- Engate a marcha-atrás e pressione o botão **L** ou **R**.

Quando a marcha-atrás é desengatada o retrovisor regressa automaticamente à sua posição original após cerca de 10 segundos, ou antes se se pressionar o botão **L** ou **R**.

Desvio automático do retrovisor durante o estacionamento²⁵

Quando a marcha-atrás é engatada o retrovisor é desviado automaticamente para que o condutor possa, por exemplo, ver as mar-

gens da estrada ao estacionar. Quando a marcha-atrás é desengatada o retrovisor regressa automaticamente à sua posição original após um breve instante.

A função pode ser activada/desactivada no sistema de menus MY CAR, ver MY CAR (pág. 119).

Rebatimento automático na trancagem²⁵

Quando o automóvel é trancado/destrancado com o comando à distância, os retrovisores rebatem/abrem automaticamente.

A função pode ser activada/desactivada no sistema de menus MY CAR, ver MY CAR (pág. 119).

Reposição à posição neutra

Os espelhos que tenham sido movidos por influência de uma força externa têm de ser colocados electricamente na posição neutra, para que o sistema eléctrico de rebatimento e abertura funcione correctamente:

1. Rebata os espelhos actuando simultaneamente nos botões **L** e **R**.
2. Abra os espelhos actuando simultaneamente nos botões **L** e **R**.
3. Caso necessário, repita o procedimento descrito acima.

²⁵ Apenas combinado com assento de comando eléctrico com memória, ver Bancos dianteiros - com accionamento eléctrico* (pág. 87).



Os espelhos foram reiniciados para a posição neutra.

Anti-encandeamento automático*

Para que os espelhos retrovisores possam ser equipado com esta função é necessário que o espelho retrovisor interior possua anti-encandeamento automático, ver Retrovisor - interior (pág. 112).

Retrovisores eléctricos rebatíveis*

Os retrovisores podem ser rebatidos para estacionar e conduzir em áreas estreitas:

1. Pressione os botões **L** e **R** em simultâneo (a posição de ignição deve estar pelo menos em **I**).
2. Solte-os passado cerca de 1 segundo. Os espelhos param automaticamente na posição máxima de rebatimento.

Rebata os espelhos para a sua posição normal pressionando simultaneamente em **L** e **R**. Os espelhos param automaticamente na posição aberta.

Iluminação de segurança e iluminação de aproximação

A lâmpada dos espelhos retrovisores acende quando é seleccionada a iluminação de aproximação (pág. 105) ou a iluminação de segurança (pág. 105).

Informação relacionada

- Retrovisor - interior (pág. 112)
- Vidros e retrovisores - desembaciamento (pág. 111)

Vidros e retrovisores - desembaciamento

O desembaciamento é utilizado para eliminar rapidamente gelo ou embaciamento do pára-brisas, do vidro traseiro e dos retrovisores exteriores.

Aquecimento eléctrico do pára-brisas*, do vidro traseiro e dos retrovisores exteriores

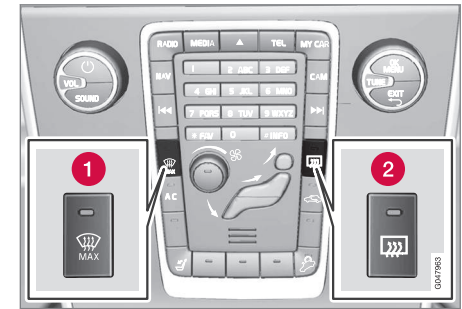

- 1 Aquecimento eléctrico do pára-brisas
- 2 Aquecimento eléctrico do vidro traseiro e dos retrovisores exteriores

A função é utilizada para remover o gelo e o embaciamento do pára-brisas, vidro traseiro e espelhos retrovisores exteriores.

Uma pressão no respectivo botão inicia o aquecimento. A lâmpada no botão indica que a função está activa. Desligue o aquecimento logo que o gelo/embaciamento desapareça,

para assim não descarregar a bateria desnecessariamente. A função desliga-se automaticamente ao fim de um certo tempo.

Ver também Desumidificação e desembaciamento do pára-brisas (pág. 141).

Os retrovisores exteriores e o vidro traseiro são desembaciados/descongelados automaticamente quando o automóvel arranca com temperaturas exteriores inferiores a +7 °C. O desembaciador automático pode ser seleccionado no sistema de menus MY CAR, ver MY CAR (pág. 119).

Retrovisor - interior

A intensidade da luz do espelho retrovisor interior pode ser reduzida com um comando na margem inferior do espelho. Ou então pode deixar que o retrovisor proceda ao anti-encandeamento de modo automático.



- 1 Comando do anti-encandeamento

Anti-encandeamento manual

As luzes fortes vindas de trás podem ser reflectidas pelo retrovisor e encandear o condutor. Utilize o comando de anti-encandeamento quando se sentir incomodado pela luz vinda de trás:

1. Proceda ao anti-encandeamento deslocando o comando para o interior do habitáculo.
2. Volte ao modo normal deslocando o comando na direcção do pára-brisas.

Anti-encandeamento automático*

Se houver luz forte vinda de trás, a função anti-encandeamento actua automaticamente. O comando para o anti-encandeamento manual não existe em espelhos com anti-encandeamento automático.

No retrovisor existem dois sensores - um orientado para a frente e outro orientado para trás - que funcionam em conjunto para identificar e eliminarem luz que possa encadear. O sensor orientado para a frente detecta a luz ambiente enquanto o sensor orientado para trás detecta a luz proveniente dos faróis dos veículos que se encontram atrás.



NOTA

Se os sensores forem obstruídos por cartão de estacionamento para pessoas com deficiência, transponders, protecção solar ou objectos nos bancos ou no compartimento da carga que evitem que a luz alcance os sensores, a função anti-encandeamento dos espelhos retrovisores interior e exteriores fica reduzida.

Apenas espelhos retrovisores com anti-encandeamento automático podem ser equipados com bússola (pág. 113).

Informação relacionada

- Retrovisores - exteriores (pág. 110)



Bússola*

O canto superior direito do retrovisor interior tem um visor integrado que mostra a direção da bússola para onde a frente do automóvel está apontada.

Utilização



Retrovisor com bússola.

São indicadas oito direções diferentes com abreviaturas inglesas: **N** (Norte), **NE** (Nordeste), **E** (Este), **SE** (Sudeste), **S** (Sul), **SW** (Sudoeste), **W** (Oeste) e **NW** (Noroeste).

A bússola activa-se automaticamente quando o automóvel é arrancado ou quando a posição de ignição II está activada, ver Posições de ignição - funções nos diferentes níveis (pág. 84). Para desactivar/activar a bússola - pressione o botão no lado de baixo do retrovisor utilizando, por exemplo, um clipe.

Calibragem

A bússola pode precisar de ser calibrada para que apresente o rumo correcto.

A terra está dividida em 15 zonas magnéticas. A bússola deve ser calibrada caso o automóvel atravesse várias zonas magnéticas.

Para calibrar proceda do seguinte modo:

1. Pare o automóvel numa área grande e aberta longe de construções em aço e de linhas de alta-tensão.
 2. Arranque o automóvel e desligue todos os equipamentos eléctricos (comando da climatização, limpa pára-brisas, etc.), assegure-se ainda que todas as portas estão fechadas.
- i** **NOTA**

A calibragem pode ser mal sucedida ou não ser realizada se os equipamentos eléctricos não forem desligados.
3. Mantenha pressionado o botão no lado inferior do retrovisor durante cerca de 3 segundos (utilize, por exemplo, um clipe). Aparece o número da zona magnética actual.

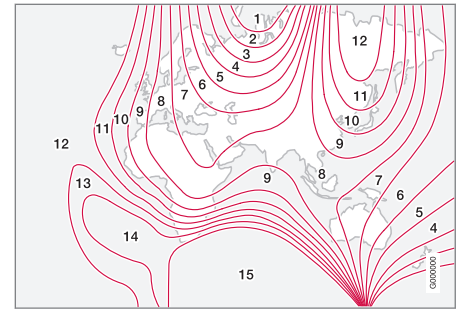

Zonas magnéticas.

4. Pressione repetidamente no botão até que a zona magnética pretendida (1-15) apareça, ver mapa das zonas magnéticas da bússola.
5. Aguarde até que no mostrador regresse o carácter **C**, ou mantenha o botão do lado inferior do retrovisor pressionado durante cerca de 6 segundos até que o símbolo **C** apareça.
6. Conduza lentamente em círculo a uma velocidade máxima de 10 km/h (6 mph) até que apareça um ponto cardeal no mostrador, o que indica que a calibragem está concluída. De seguida conduza por mais 2 voltas para uma calibragem mais precisa.



7. **Automóveis com pára-brisas com aquecimento eléctrico***: Se o carácter **C** aparecer no mostrador quando o pára-brisas com aquecimento eléctrico for activado, realize a calibragem de acordo com o ponto 6 acima descrito com o pára-brisas com aquecimento eléctrico activado, ver Desumidificação e desembaçamento do pára-brisas (pág. 141).
8. Caso necessário, repita o procedimento descrito acima.

Tecto de abrir*

O tecto de abrir pode ser accionado com o comando no tecto.

O ecrã de protecção contra o sol no interior do tecto de abrir fecha manualmente.

O tecto de abrir possui um deflector de vento.

O comando do tecto de abrir encontra-se no painel no tecto. O tecto de abrir pode ser aberto na vertical, na margem traseira, ou na horizontal. O automóvel tem de estar na posição de ignição **I** ou **II** para que se possa abrir o tecto de abrir.

Abertura horizontal

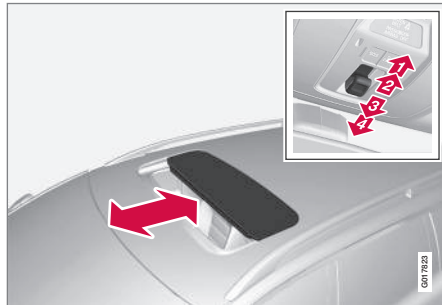

Abertura horizontal, para trás/frente.

- 1** Abertura, automática
- 2** Abertura, manual

3 Fecho, manual

4 Fecho, automático

Abertura

Para abrir o teto de abrir para a posição de conforto²⁶, puxe o comando para trás até a posição de abertura automática e largue. Para abrir o teto de abrir para a posição máxima, puxe de novo o comando para trás até a posição de abertura automática e largue.

Abra manualmente puxando o comando para trás até o ponto de pressão para abertura manual. O teto de abrir vai fechando até a posição de conforto enquanto se mantiver o comando pressionado. Para abrir o teto para a posição máxima, puxe de novo o comando para trás.

²⁶ A posição de conforto é uma posição de abertura teto de abrir para a qual o ruído do vento e o som da ressonância durante a condução se encontram num nível baixo e confortável.



Fecho

Feche manualmente pressionando o comando para a frente até o ponto de pressão para fecho manual. O tecto de abrir vai fechando até a posição fechada enquanto se mantiver o comando pressionado.

AVISO

Risco de entalamento ao fechar o tecto de abrir. A protecção contra entalamento do tecto de abrir funciona apenas no fecho automático, não no manual.

Feche automaticamente pressionando o comando até a posição para fecho automático e ligue.

O fornecimento de corrente para o tecto de abrir é interrompido quando se selecciona a posição de ignição 0 e se retira o comando à distância da fechadura da ignição.

AVISO



Caso se encontrem crianças no automóvel:

Lembre-se sempre de cortar a corrente do tecto de abrir seleccionando a posição de ignição 0 e retirando de seguida o comando à distância ao sair do automóvel. Para informações sobre as posições de ignição - ver Posições de ignição - funções nos diferentes níveis (pág. 84).

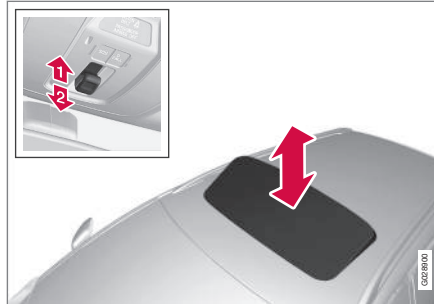
Abertura vertical



Abertura vertical, para cima na margem traseira.

-  Abra pressionando a margem traseira do comando para cima.
-  Feche puxando a margem traseira do comando para baixo.

Fecho com o comando à distância ou botões do fecho centralizado

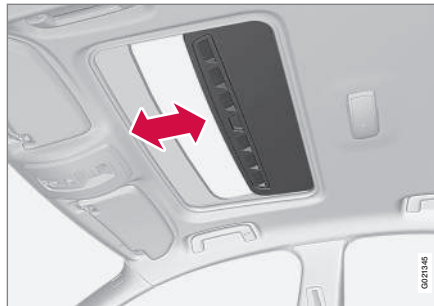

Comando à distância

- Exerça uma pressão longa no botão de trancagem do comando à distância  até que o teto de abrir e todas as janelas fechem e as portas e a tampa do porta-bagagens tranquem.

Caso seja necessário interromper o fecho, volte a pressionar no botão de trancagem do comando à distância.

Botão do fecho centralizado

O botão do fecho centralizado da porta do condutor ou do passageiro* pode ser utilizado para encerrar o teto de abrir.

- Exerça uma pressão longa no botão do fecho centralizado  até que o teto de abrir e todas as janelas fechem e as portas e a tampa porta-bagagens tranquem.

Caso seja necessário interromper o fecho, volte a carregar no botão do fecho centralizado.

AVISO

Se fechar o teto de abrir com o comando à distância ou o botão do fecho centralizado certifique-se de que ninguém fica entalado.

Protecção contra o sol

O tecto de abrir incorpora um ecrã interno deslizante de protecção contra o sol. O ecrã de protecção desliza automaticamente para



trás quando o tecto de abrir é aberto. Agarre na pega e deslize o ecrã para a frente para o fechar.

Protecção contra entalamento

O tecto de abrir possui uma protecção contra entalamento que dispara durante o fecho automático, caso o tecto de abrir seja bloqueado por qualquer objecto. Nesse caso, a escotilha pára e reabre automaticamente para a última posição aberta.

Deflector de vento



O tecto de abrir possui um deflector de vento que sobe quando o tecto de abrir está na posição aberta.

Informação relacionada

- Comando à distância - funções (pág. 171)
- Trancagem/destrancagem - a partir do interior (pág. 185)

Manuseamento de menus - instrumento combinado

A alavanca esquerda do volante comanda os menus (pág. 117) que aparecem no mostrador de informações do instrumento combinado (pág. 67). Os menus exibidos dependem da posição de ignição (pág. 84).

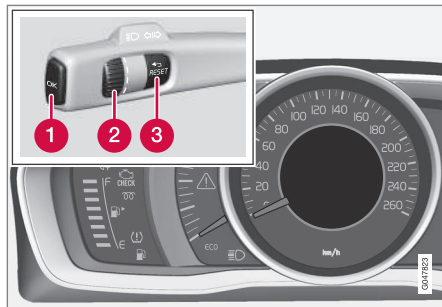

Mostrador (instrumento combinado analógico) e comando para manuseamento dos menus.

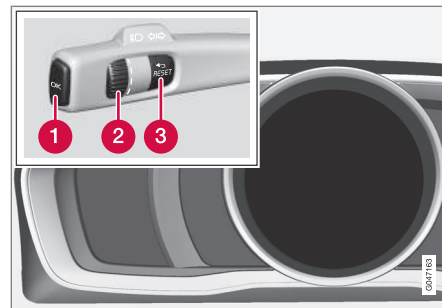

Mostrador (instrumento combinado digital) e comando para manuseamento dos menus.

- 1 OK** – acesso à lista de mensagens e confirmação de mensagens.
- 2** Selector rotativo – avança por entre as opções de menu.
- 3 RESET** – repõe a função activa. Em certos casos é utilizado para seleccionar/activar uma função, veja as explicações na respectiva função.

Se a mensagem (pág. 117) for exibida tem de ser confirmada com **OK** para os menus serem exibidos.

Informação relacionada

- Mensagens - manuseamento (pág. 119)



Panorâmica geral de menu - instrumento combinado

Os menus exibidos no mostrador de informações do instrumento combinado dependem da posição de ignição (pág. 84).

Algumas das alternativas de menu apresentadas a seguir necessitam que a funcionalidade e hardware estejam instalados no automóvel.

Instrumento combinado analógico

Velocidade digital

Aquecimento*

Aquec adicional*

Opções TC

Estado serviço

Nível óleo²⁷

Mensagens (##)²⁸

Instrumento combinado digital

Configurações*

Temas

Modo contraste/Modo cor

Estado serviço

Mensagens²⁸

Nível óleo²⁷

Aquec estac*

Computador bordo reposto

Informação relacionada

- Instrumento combinado, analógico - panorâmica geral (pág. 67)
- Instrumento combinado, digital - panorâmica geral (pág. 68)
- Manuseamento de menus - instrumento combinado (pág. 116)

Mensagens

Ao mesmo tempo que um símbolo de aviso, informação ou indicação acende no visor de informações aparece uma mensagem.

Mensagem	Significado
Pare c segurança ^A	Pare e desligue o motor. Risco de danos graves - contacte uma oficina ^B .
Parar motor ^A	Pare e desligue o motor. Risco de danos graves - contacte uma oficina ^B .
Revisão urgente ^A	Contacte uma oficina ^B para verificação imediata do automóvel.
Revisão necess ^A	Contacte uma oficina ^B para verificação do automóvel logo que possível.
Ver manual ^A	Lia o manual de instruções
Marcar data para manutenção	Altura para marcação de serviço de manutenção - contacte uma oficina ^B .

03

²⁷ Alguns motores.

²⁸ O número de mensagens é indicado entre parêntesis.



03 Instrumentos e comandos



Mensagem	Significado
Manutenção normal necess.	Altura de serviço de manutenção - contacte uma oficina ^B . Este momento depende da distância total percorrida, do número de meses desde a última revisão, das horas de funcionamento do motor e da qualidade do óleo.
Prazo manutenção excedido	Se não forem seguidos intervalos de manutenção, a garantia não irá cobrir eventuais peças danificadas - contacte uma oficina ^B .
Transmissão Mudança óleo necess.	Contacte uma oficina ^B para verificação do automóvel logo que possível.
Transmissão Desempenho reduzido	A caixa de velocidades não está completamente operacional. Conduza cuidadosamente até a mensagem apagar ^C . Perante exibições repetidas - contacte uma oficina ^B .

Mensagem	Significado
Transmissão quente Reduzir velocidade	Conduza mais lentamente ou estacione o automóvel num local seguro. Ponha as mudanças em ponto morto e deixe o motor ao ralenti até a mensagem apagar ^C .
Transmissão quente Pare com segurança Deixe arrefecer	Avaria grave. Pare imediatamente o automóvel num local seguro e contacte uma oficina ^B .
Temporariamente desligado^A	Função temporariamente desligada, ligando novamente durante a condução, ou novo arranque do motor.
Carga baixa bateria Modo económico	O sistema audio é desligado para poupar energia. Carregue a bateria.

^A Parte da mensagem, exibida juntamente com informações sobre a origem do problema.

^B Recomenda-se uma oficina autorizada Volvo.

^C Para informações relativas à caixa de velocidades automática, ver Caixa de velocidades automática - Geartronic* (pág. 296).

Informação relacionada

- Mensagens - manuseamento (pág. 119)
- Manuseamento de menus - instrumento combinado (pág. 116)



Mensagens - manuseamento

Com a alavanca do volante do lado esquerdo pode-se confirmar e percorrer as mensagens (pág. 117) que aparecem no mostrador de informações do instrumento combinado.

Ao mesmo tempo que um símbolo de aviso, informação ou indicação acende no mostrador aparece uma mensagem. A mensagem de avaria é guardada numa lista de memória até que a avaria seja reparada.

Pressione **OK** na alavanca do volante do lado esquerdo e confirme uma mensagem. Percorra as mensagens com o selector rotativo (pág. 116).

i NOTA

Caso apareça uma mensagem de aviso quando o computador de bordo está a ser utilizado, a mensagem tem de ser lida (pressione **OK**) antes de se retomar a actividade em curso.

Informação relacionada

- Panorâmica geral de menu - instrumento combinado (pág. 117)

MY CAR

MY CAR é uma fonte de menu que comanda muitas das funções do automóvel, por ex.: City Safety™, fechaduras e alarme, velocidade do ventilador automática, acertar relógio, etc.

Algumas funções são básicas outras são opção - a oferta também varia com o mercado.

Utilização

A navegação pelos menus é feita com os botões da consola central ou com a unidade de botões do lado direito do volante*.



Painel de comando na consola central e unidade de botões no volante. A imagem é ilustrativa - a quantidade de funções e a localização dos



03 Instrumentos e comandos



botões varia consoante as opções seleccionadas e o mercado.

- 1 **MY CAR** - abre o sistema de menus MY CAR.
- 2 **OK/MENU** - pressione o botão na consola central ou o selector rotativo no volante para seleccionar/marcar a alternativa de menu ou memorizar a função seleccionada.
- 3 **TUNE** - rode o disco selector na consola central ou o selector rotativo no volante para subir/descer pelas alternativas do menu.
- 4 **EXIT**

Funções EXIT

Dependendo da função em que o marcador se encontra, ao pressionar brevemente em **EXIT**, e do nível de menu pode acontecer o seguinte:

- rejeição de chamada telefónica
- interrupção da função presente
- eliminação do carácter inserido
- anulação da última selecção
- recuo no sistema de menus.

Uma pressão longa em **EXIT** encaminha para a vista normal de MY CAR ou, caso se encontre na vista normal, para o nível de menu mais elevado (menu de fonte principal).

Alternativa do menu e caminhos

Para descrição da alternativa de menu e caminhos em MY CAR, ver suplemento Sen-sus Infotainment.

Computador de bordo

Durante a condução o computador de bordo do automóvel regista e calcula valores, como por ex.: distância, consumo de combustível e velocidade média.

O conteúdo e aspecto do computador de bordo variam consoante o instrumento combinado seja analógico ou digital:

- Computador de bordo - instrumento combinado analógico (pág. 122)
- Computador de bordo - instrumento combinado digital (pág. 126)



A informação do computador de bordo pode ser exibida no mostrador de informações do instrumento combinado²⁹.

Totalizador parcial

O computador de bordo tem dois totalizadores parciais para o percurso total.

²⁹ O aspeto e apresentação do mostrador pode variar com a versão dos instrumentos.



Média

O consumo médio de combustível é calculado a partir da última reposição.

NOTA

Podem surgir alguns desvios caso um aquecedor alimentado a combustível* tenha sido utilizado.

Velocidade média

A velocidade média é determinada para o percurso percorrido desde a última reiniciação.

Consumo instantâneo

Os dados relativos ao consumo instantâneo são actualizados continuamente - aproximadamente a cada segundo. Quando o automóvel é conduzido a baixa velocidade o consumo é apresentado por unidade de tempo - com velocidade mais elevada é exibido em relação à distância percorrida.

Podem ser seleccionadas diferentes unidades (km/milhas) - ver capítulo "Mudar unidade" (pág. 120).

Autonomia - quilometragem até esvaziar depósito

O computador de bordo indica aproximadamente a distância que pode ser percorrida com a quantidade de combustível que resta no depósito.

Quando o título **Dist. até vazio** exhibe "----" já não há qualquer garantia de distância possível de percorrer.

- Abasteça com combustível logo que possível.

O cálculo baseia-se no consumo médio durante os últimos 30 km e no volume de combustível utilizável que resta no depósito.

NOTA

Alguns desvios podem ocorrer caso o estilo de condução seja alterado.

Um modo de condução económico resulta geralmente numa maior quilometragem. Para mais informações sobre como afectar o consumo de combustível, ver Política ambiental da Volvo Car Corporation (pág. 23).

Indicador digital de velocidade

A velocidade é indicada na unidade oposta³⁰ (kmh/mph) em relação à indicada no instrumento principal. Se, por exemplo, estiver graduado em mph, o Computador de bordo exhibe a velocidade correspondente em km/h e vice-versa.

Mudar unidade

É possível mudar as unidades (km/milhas) de distância e velocidade no sistema de menus **MY CAR**, ver MY CAR (pág. 119).

NOTA

Além de no Computador de bordo, estas unidades também mudam no sistema de navegação da Volvo*.

Informação relacionada

- Computador de bordo - instrumento combinado analógico (pág. 122)
- Computador de bordo - instrumento combinado digital (pág. 126)
- Computador de bordo - estatística da viagem* (pág. 129)

³⁰ Apenas com instrumento combinado "Digital".

Computador de bordo - instrumento combinado analógico

A informação do computador de bordo pode ser vista no instrumento combinado e gerida com o comando na alavanca do lado esquerdo do volante e com o menu do instrumento combinado.

A verificação e os ajustes podem ser feitos directamente após o instrumento combinado acender automaticamente com a destranagem. Se nenhum dos comandos do computador de bordo for atuado no período de cerca de 30 segundos após a abertura da porta do condutor, o instrumento apaga-se automaticamente, sendo depois necessário colocar a ignição na posição **II** ou arrancar o motor para que se possa acionar o computador de bordo.

i NOTA

Se aparecer uma mensagem de aviso durante a utilização do computador de bordo deve-se confirmar a mensagem antes de prosseguir a utilização do computador de bordo.

- Confirme a mensagem pressionando brevemente o botão **OK** da alavanca dos piscas.

Comando

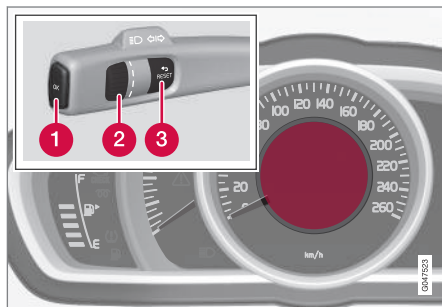

Visor de informações e comandos.

- 1 OK** - abre o menu do instrumento combinado, confirma mensagens ou opções de menu.
- 2 Seletor rotativo** - percorre opções de menu ou alternativas do computador de bordo.
- 3 RESET** - reinicia o totalizador parcial do conta-quilómetros presente ou recua na estrutura de menus.

Alternativa de computador de bordo

Selecione quais os dados de viagem a exibir:

1. Para assegurar que nenhum comando se encontra no meio de uma sequência - reinicie primeiro com duas pressões em **RESET**.
2. Rode o seletor rotativo para percorrer as alternativas e parar na secção desejada.

A exibição do computador de bordo no instrumento combinado pode ser mudada para outra alternativa em qualquer altura durante a condução. Uma das alternativas não exibe qualquer dado de viagem.



Título do computador de bordo no instrumento combinado	Informação
Totalizador parcial T1 e dist. total	<ul style="list-style-type: none"> Longa pressão em RESET reinicia o totalizador parcial do conta-quilómetros T1.
Totalizador parcial T2 e dist. total	<ul style="list-style-type: none"> Longa pressão em RESET reinicia o totalizador parcial do conta-quilómetros T2.
Dist. até vazio	Para mais informações - ver capítulo "Autonomia - quilometragem até esvaziar depósito" (pág. 120).
Cons. combustível	Consumo actual.
Velocidade média	<ul style="list-style-type: none"> Longa pressão em RESET reinicia Velocidade média.
Sem qualquer informação do computador de bordo.	Esta alternativa exibe um mostrador vazio e assinala o início/fim do ciclo.

Reiniciar os dados de viagem

- Rode o seletor rotativo e pare na secção do computador de bordo a reiniciar: **T1 e dist. total, T2 e dist. total** ou **Velocidade média**.
- Uma pressão longa em **RESET** reinicia o valor da secção seleccionada.
Cada título tem de ser reiniciado individualmente.

Funções no menu do instrumento combinado

No menu do instrumento combinado existe a possibilidade de configurar o computador de bordo, entre outras. Abra o menu para controlar/ajustar as funções na tabela em baixo.

- Para assegurar que nenhum comando se encontra no meio de uma sequência - reinicie primeiro com duas pressões em **RESET**.

- Pressione **OK**.
- Percorra as funções com o seletor rotativo e seleccione/confirme com **OK**.
- Após realizar um controlo/ajuste termine pressionando duas vezes em **RESET**.



03 Instrumentos e comandos



Funções	Informação
Velocidade digital <ul style="list-style-type: none">• km/h• mph• Sem qualquer visualização	Indica a velocidade de modo digital no centro do instrumento combinado.
Aquecimento* <ul style="list-style-type: none">• ARRANQUE DIRECTO• Temporizador 1 - leva-o ao menu que lhe permite escolher a hora.• Temporizador 2 - leva-o ao menu que lhe permite escolher a hora.	Para descrição da programação do temporizador, ver Aquecedor do motor e do habitáculo* - temporizador (pág. 147).
Aquec adicional* <ul style="list-style-type: none">• Auto Lig• Desl	Para mais informações, ver Aquecedor adicional* (pág. 151).
Opções TC <ul style="list-style-type: none">• Quilometragem até esvaziar depósito• Consumo de combustível• Velocidade média• Totalizador parcial T1 e dist. total• Totalizador parcial T2 e dist. total	Aqui ativam-se as alternativas que devem estar como seleccionáveis no computador de bordo. Os símbolos para as alternativas seleccionadas estão a branco e com uma "marcação" - os restantes estão a cinzento e sem "marcação".
Estado serviço	Indica o número de meses e a quilometragem até à revisão seguinte.

03



Funções	Informação
Nível óleo ^A	Para mais informações, ver Óleo do motor - verificação e abastecimento (pág. 374).
Mensagens (##)	Para mais informações, ver Mensagens - manuseamento (pág. 119).

^A Alguns motores.

Informação relacionada

- Computador de bordo (pág. 120)
- Computador de bordo - estatística da viagem* (pág. 129)



Computador de bordo - instrumento combinado digital

A informação do computador de bordo pode ser vista no instrumento combinado e gerida com o comando na alavanca do lado esquerdo do volante e com o menu do instrumento combinado.

A verificação e os ajustes podem ser feitos directamente após o instrumento combinado acender automaticamente com a destranagem. Se nenhum dos comandos do computador de bordo for atuado no período de cerca de 30 segundos após a abertura da porta do condutor, o instrumento apaga-se automaticamente, sendo depois necessário colocar a ignição na posição II ou arrancar o motor para que se possa acionar o computador de bordo.

NOTA

Se aparecer uma mensagem de aviso durante a utilização do computador de bordo deve-se confirmar a mensagem antes de prosseguir a utilização do computador de bordo.

- Confirme a mensagem pressionando brevemente o botão **OK** da alavanca dos piscas.

Comando

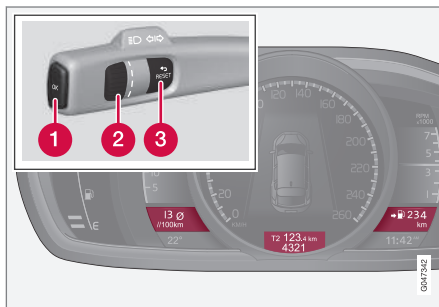

Podem ser exibidas em simultâneo três alternativas do computador de bordo - um em cada "janela".

- 1 OK** - abre o menu do instrumento combinado, confirma mensagens ou opções de menu.
- 2 Seletor rotativo** - percorre opções de menu ou alternativas do computador de bordo.
- 3 RESET** - reinicia o totalizador parcial do conta-quilómetros presente ou recua na estrutura de menus.

Alternativa de computador de bordo

Selecione quais os dados de viagem a exibir:

1. Para assegurar que nenhum comando se encontra no meio de uma sequência - reinicie primeiro com duas pressões em **RESET**.
2. Rode o seletor rotativo para percorrer as combinações de títulos.
3. Pare na combinação desejada para obter a apresentação permanente destes dados de viagem no instrumento combinado.

A exibição do computador de bordo no instrumento combinado pode ser mudada para outra alternativa em qualquer altura durante a condução. Uma das alternativas não exibe qualquer dado de viagem.



Combinações de títulos			Informação
Média	Totalizador parcial do conta-quilómetros T1 + Leitura	Velocidade média	<ul style="list-style-type: none"> • Longa pressão em RESET reinicia o totalizador parcial do conta-quilómetros T1.
Consumo instantâneo	Totalizador parcial do conta-quilómetros T2 + Leitura	Quilometragem até esvaziar depósito	<ul style="list-style-type: none"> • Longa pressão em RESET reinicia o totalizador parcial do conta-quilómetros T2.
Consumo instantâneo	Leitura	kmh<>mph	kmh<>mph - ver capítulo "Indicador digital de velocidade" (pág. 120).
	Sem qualquer informação do computador de bordo.		Esta alternativa apaga os três mostradores do computador de bordo em simultâneo e assinala ainda o início/fim do ciclo.

Reiniciar os dados de viagem

Totalizador parcial

1. Rode o seletor rotativo para parar na combinação de títulos com o totalizador parcial a reiniciar.
2. Uma pressão longa em **RESET** reinicia o valor da secção seleccionada.

Velocidade média e consumo médio

1. Pressione **OK** para abrir o menu do instrumento combinado.
2. Percorra a opção de menu **Computador bordo repostado** com o seletor rotativo e confirme com **OK**.

3. Selecione para reiniciar consumo médio, velocidade média ou reiniciar ambos. Confirme a opção com **OK**.
4. Termine pressionando **RESET**.

Funções no menu do instrumento combinado

No menu do instrumento combinado existe a possibilidade de configurar o computador de bordo, entre outras. Abra o menu para controlar/ajustar as funções na tabela em baixo.

1. Para assegurar que nenhum comando se encontra no meio de uma sequência - reinicie primeiro com duas pressões em **RESET**.
2. Pressione **OK**.
3. Percorra as funções com o selector rotativo e seleccione/confirme com **OK**.
4. Após realizar um controlo/ajuste termine pressionando duas vezes em **RESET**.



03 Instrumentos e comandos



Funções	Informação
Computador bordo reposto <ul style="list-style-type: none">• Média• Velocidade média	Reinicie o valor do consumo médio de combustível e a velocidade média. Note que esta função não reinicia os totalizadores parciais do conta-quilómetros T1 e T2.
Mensagens	Para mais informações, ver Mensagens - manuseamento (pág. 119).
Temas	Selecione o tema do aspeto do instrumento combinado (pág. 67)
Configurações*	Selecione Auto Lig ou Desl. Para mais informações, ver Aquecedor adicional* (pág. 151).
Modo contraste/Modo cor	Ajuste a intensidade de luz e de cor do instrumento combinado.
Aquec estac* <ul style="list-style-type: none">• Arranque direto• Símbolo Temporizador 1 - leva-o ao menu que lhe permite escolher a hora.• Símbolo Temporizador 2 - leva-o ao menu que lhe permite escolher a hora.	Para descrição da programação do temporizador, ver Aquecedor do motor e do habitáculo* - temporizador (pág. 147).
Estado serviço	Indica o número de meses e a quilometragem até à revisão seguinte.
Nível óleo^A	Para mais informações, ver Óleo do motor - verificação e abastecimento (pág. 374).

^A Alguns motores.

Informação relacionada

- Computador de bordo (pág. 120)
- Computador de bordo - estatística da viagem* (pág. 129)



Computador de bordo - estatística da viagem*

A estatística de viagem do computador de bordo pode ser vista no ecrã da consola central e proporciona uma panorâmica gráfica sobre o consumo de combustível.

Função

- Abra o sistema de menu MY CAR (pág. 119) e seleccione **Estatíst. de viag.** para ver um gráfico de barras.

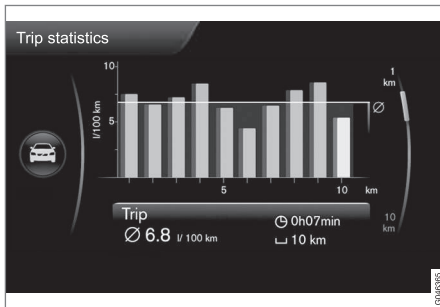

Estatísticas do percurso³¹

Cada barra representa 1 km ou 10 km percorridos, consoante a escala seleccionada - a barra mais à direita indica o valor para o quilómetro ou 10 km presentes.

Através do comando **TUNE**, é possível seleccionar a escala das barras como 1 km ou 10 km; o cursor do lado direito muda de posi-

ção para cima ou para baixo consoante a escala seleccionada.

Configuração

Podem ser efetuadas configurações diferentes para a estatística de viagem no sistema de menu **MY CAR - Estatíst. de viag.**

- Repor se motor estiver desligado pelo menos 4 h** - marque a caixa seleccionando **ENTER** e retroceda no menu seleccionando **EXIT**. Com esta alternativa marcada são automaticamente eliminadas todas as estatísticas após o automóvel ter estado parado durante mais de 4 horas. As estatísticas do percurso começam novamente do zero da vez seguinte que o motor é arrancado.
- Iniciar nova viagem** - **ENTER** é usado para eliminar todas as estatísticas anteriores; saia do menu seleccionando **EXIT**. Se for iniciado um novo ciclo de condução antes de decorridas 4 horas, é necessário eliminar manualmente esta alternativa.

Ver também informação sobre Eco guide (pág. 71).

Informação relacionada

- Computador de bordo (pág. 120)

³¹ A imagem é ilustrativa - a disposição pode variar consoante o modelo de automóvel ou a actualização do software.

04



COMANDO DA CLIMATIZAÇÃO





Informação geral sobre o comando da climatização

O automóvel encontra-se equipado com controlo electrónico da climatização (pág. 137). O comando da climatização arrefece, aquece e desumidifica o ar do habitáculo.

NOTA

O sistema ar condicionado (AC) (pág. 141) pode ser desligado, mas para que se obtenha o melhor conforto climático no habitáculo e evitar a formação de embaçamento nos vidros deve estar sempre ligado.

Lembre-se

- Para que o sistema de ar condicionado funcione de forma ideal, os vidros laterais e o tecto de abrir* devem estar fechados.
- A função de arejamento (pág. 186) abre/fecha todas as janelas laterais em simultâneo. Pode ser utilizada, por exemplo, para arejar rapidamente o automóvel com tempo quente.
- Retire o gelo e a neve da entrada de ar do sistema da climatização (a grelha entre o capot e o pára-brisas).
- Com tempo quente, pode pingar condensação do ar condicionado por baixo do automóvel. Isso é normal.
- Quando o motor necessita da potência máxima, por ex.: numa aceleração a fundo, o ar condicionado pode ser desli-

gado temporariamente. Pode então registar-se um aumento temporário da temperatura do habitáculo.

- Deve-se utilizar, de preferência, a função do desembaciador (pág. 141) para remover o embaçamento do lado de dentro dos vidros. Para reduzir o risco de embaçamento, as janelas devem ser mantidas limpas com produto de limpeza de vidros.

Automóveis com Start/Stop*

Perante uma paragem automática (pág. 303) do motor alguns equipamentos podem ficar temporariamente reduzidos, por exemplo: velocidade do ventilador (pág. 139) da climatização.

Automóveis com ECO*

Quando a função ECO (pág. 312) é activada alguns equipamentos podem ver o seu funcionamento temporariamente reduzido ou desligado, por ex.: ar condicionado (pág. 141).

NOTA

Ao activar a função ECO são alterados alguns parâmetros no comando de climatização e algumas funções que consomem electricidade são reduzidas. Algumas configurações podem ser reiniciadas manualmente, mas a funcionalidade recupera apenas com a desactivação da função ECO.

Informação relacionada

- Temperatura actual (pág. 132)
- Configurações de menu - climatização (pág. 134)
- Comando electrónico da climatização - ECC (pág. 137)
- Distribuição de ar no habitáculo (pág. 135)
- Qualidade do ar (pág. 132)



Temperatura actual

A temperatura por si escolhida no habitáculo corresponde à sensação física relativamente à temperatura exterior, velocidade do ar, humidade, exposição ao sol, que no momento afectam o interior e o exterior do seu automóvel.

O sistema contém um sensor solar (pág. 132) que identifica de que lado provém a radiação solar. Assim, pode acontecer que a temperatura das saídas de ar do lado direito e esquerdo sejam diferentes apesar do comando estar regulado para a mesma temperatura em ambos os lados.

Informação relacionada

- Informação geral sobre o comando da climatização (pág. 131)
- Controlo da temperatura no habitáculo (pág. 140)

Sensores - climatização

O comando da climatização possui uma série de sensores para ajudar a regular a temperatura (pág. 132) no automóvel.

- O sensor solar encontra-se na parte de cima do tablier.
- O sensor de temperatura do habitáculo está em baixo do painel de comando da climatização.
- O sensor da temperatura exterior encontra-se no espelho retrovisor exterior.
- O sensor de humidade* encontra-se junto ao retrovisor interior.



NOTA

Não cubra nem bloqueie os sensores com peças de roupa ou outros objectos.

Informação relacionada

- Informação geral sobre o comando da climatização (pág. 131)

Qualidade do ar

O interior do habitáculo foi concebido para ser confortável e agradável, mesmo para as pessoas que sofrem de asma e de alergia de contacto.

- Filtro do habitáculo (pág. 133)
- Material no habitáculo (pág. 134)
- Clean Zone Interior Package (CZIP) (pág. 133)*
- Interior Air Quality System (IAQS) (pág. 134)*

Informação relacionada

- Informação geral sobre o comando da climatização (pág. 131)



Qualidade do ar - filtro do habitáculo

Todo o ar que entra no habitáculo do automóvel é limpo por um filtro.

O filtro deve ser substituído a intervalos regulares. Siga os intervalos recomendados no Programa de Manutenção da Volvo. Ao conduzir em ambientes altamente poluídos pode ser necessário substituir o filtro com maior frequência.

NOTA

Existem diferentes tipos de filtros de habitáculo. Assegure-se de que o filtro correcto está montado.

Informação relacionada

- Qualidade do ar (pág. 132)

Qualidade do ar - Clean Zone Interior Package (CZIP)*

O CZIP contém uma série de modificações que mantêm o habitáculo ainda mais limpo de substâncias causadoras de alergias e asma.

Inclui o seguinte:

- Uma função de ventilação melhorada, o ventilador arranca quando o automóvel é aberto com o comando à distância. Assim, o ventilador enche todo o habitáculo com ar fresco. A função arranca quando necessário e desliga-se automaticamente após algum tempo ou quando se abre uma das portas do habitáculo. O intervalo de tempo de funcionamento do ventilador diminui gradualmente devido ao menor grau de necessidade até o automóvel atingir os 4 anos.
- O sistema de qualidade do ar IAQS (pág. 134) é um sistema completamente automático que limpa impurezas no ar do habitáculo, tais como: partículas, hidrocarbonetos, óxidos de nitrogénio e ozono troposférico.

NOTA

Para manter o padrão CZIP em automóveis com CZIP, o filtro IAQS deve ser substituído após 15 000 km ou uma vez por ano, aplicando-se a condição que se verificar em primeiro lugar. No máximo 75 000 km em 5 anos. Em automóveis sem CZIP e quando o cliente não pretende manter o padrão CZIP, o filtro IAQS deve ser substituído no serviço normal.

Informação relacionada

- Informação geral sobre o comando da climatização (pág. 131)
- Qualidade do ar (pág. 132)



Qualidade do ar - IAQS*

O sistema de qualidade do ar IAQS separa os gases e as partículas para assim reduzir a quantidade de odores e impurezas no habitáculo.

A entrada de ar fecha-se e o ar é recirculado caso o ar exterior esteja poluído.

É possível activar/desactivar a função no sistema de menus MY CAR. Para descrição do sistema de menus, ver MY CAR (pág. 119).

NOTA

Para que se obtenha o melhor ar no habitáculo o sensor de qualidade do ar deve estar sempre ligado.

Com tempo frio a recirculação está limitada para evitar embaciamento.

Perante embaciamento deve-se desactivar o sensor de qualidade do ar e utilizar a função desembaciador para o pára-brisas, vidros laterais e vidro traseiro.

Informação relacionada

- Informação geral sobre o comando da climatização (pág. 131)
- Qualidade do ar (pág. 132)
- Qualidade do ar - Clean Zone Interior Package (CZIP)* (pág. 133)

Qualidade do ar - material

Os materiais foram testados e desenvolvidos para minimizar a quantidade de pó no habitáculo e contribuem para um habitáculo mais fácil de limpar.

Os tapetes do habitáculo e do compartimento da bagagem são amovíveis e de fácil remoção, para facilitar a sua limpeza. Utilize produtos de limpeza e de manutenção automóvel recomendados pela Volvo para a limpeza do interior (pág. 416).

Informação relacionada

- Qualidade do ar (pág. 132)

Configurações de menu - climatização

Na consola central pode-se activar/desactivar ou alterar definições de base para seis das funções do comando da climatização.

- Nível de ventilação com controlo automático da climatização (pág. 140).
- Temporizador da recirculação de ar (pág. 142).
- Arranque automático do desembaciador do vidro traseiro (pág. 111).
- Sistema de qualidade do ar interior * (pág. 134).
- Arranque automático do aquecimento do assento do condutor (pág. 138).
- Arranque automático do aquecimento do volante (pág. 92).

Encontrará mais informação na descrição do sistema de menus (pág. 119).

As funções do comando da climatização podem ser reiniciadas para as configurações base no sistema de menus MY CAR. Para descrição do sistema de menus, ver MY CAR (pág. 119).

Informação relacionada

- Informação geral sobre o comando da climatização (pág. 131)



Distribuição de ar no habitáculo

O ar de entrada é distribuído no habitáculo por uma série de diferentes saídas de ventilação.

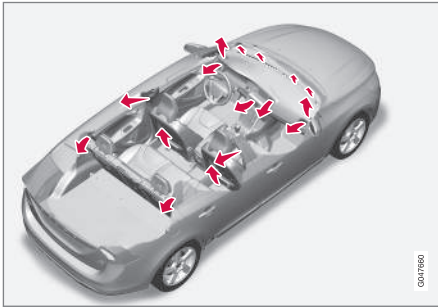

No modo **AUTO** a distribuição de ar é feita de forma completamente automática.

Se necessário é possível comandar manualmente, ver tabela de distribuição de ar (pág. 143).

Saídas de ventilação no tablier

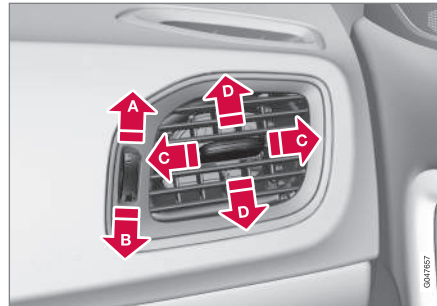

- A** Aberta
- B** Fechada
- C** Orientação do fluxo de ar para os lados
- D** Orientação do fluxo de ar para cima e para baixo

Pode-se eliminar o embaciamento dos vidros laterais direccionando as saídas exteriores para os vidros laterais.

Saídas de ventilação nos pilares das portas

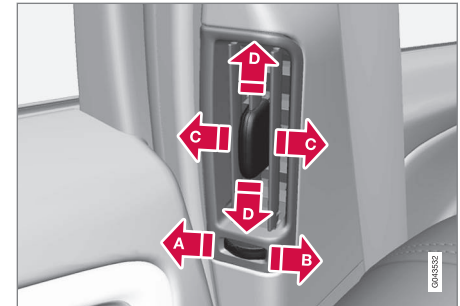

- A** Fechada
- B** Aberta
- C** Orientação do fluxo de ar para os lados
- D** Orientação do fluxo de ar para cima e para baixo

Apontando as saídas para as janelas pode-se eliminar o embaciamento com tempo frio.

Apontando as saídas para o interior do habitáculo obtém-se um ambiente agradável no banco traseiro com tempo quente.

i NOTA

Lembre-se de que as crianças podem ser sensíveis a correntes de ar.



04 Comando da climatização



Distribuição de ar

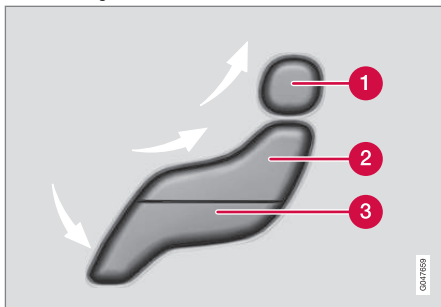

- 1 Distribuição do ar - desembaciador do pára-brisas
- 2 Distribuição do ar - saída de ventilação no tablier
- 3 Distribuição do ar - ventilação no chão

A figura é constituída por três botões. Pressionando os botões acende-se no ecrã (ver ilustração seguinte) a figura respectiva e uma seta em frente da parte da figura que ilustra a distribuição do ar seleccionada. Para mais informações, ver tabela de distribuição de ar (pág. 143).



A distribuição do ar seleccionada aparece no ecrã da consola central.

Informação relacionada

- Informação geral sobre o comando da climatização (pág. 131)
- Auto-regulação (pág. 140)
- Distribuição de ar - recirculação (pág. 142)



Comando electrónico da climatização - ECC

O ECC (Electronic Climate Control) mantém a temperatura seleccionada para o habitáculo e

pode ser ajustado de modo independente para o lado do condutor e do passageiro.

Com a função auto a temperatura, o ar condicionado, a velocidade do ventilador, a recirculação e a distribuição de ar são comandados automaticamente.

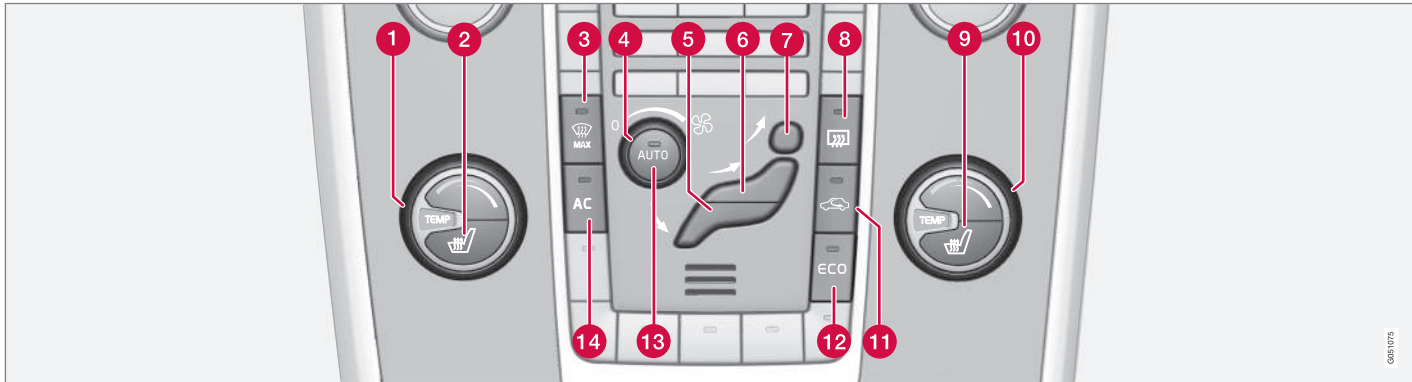

- | | | |
|---------------------------------------------------------------------------------------------------------------------------------------------------------------------------------------------------------------------------------------------------------------------------------------------------------------------------------------------------------------------------------------------------------------------------|------------------------------------------------------------------------------------------------------------------------------------------------------------------------------------------------------------------------------------------------------------------------------------------------------------------------------------------------------------------------------------------|-------------------------------------------------------------------------------------------------------------------------------------------------------------------------------------------------------------------------------------------------------------------------------------------------------|
| <p>1 Comando da temperatura (pág. 140), lado esquerdo</p> <p>2 Banco dianteiro com aquecimento eléctrico (pág. 138), lado esquerdo</p> <p>3 Aquecimento eléctrico do pára-brisas* e desembaciador máximo (pág. 141)</p> <p>4 Ventilador (pág. 139)</p> <p>5 Distribuição do ar (pág. 135) - ventilação no chão</p> <p>6 Distribuição do ar - saída de ventilação no tablier</p> | <p>7 Distribuição do ar - desembaciador do pára-brisas</p> <p>8 Desembaciador do vidro traseiro e dos retrovisores exteriores (pág. 111)</p> <p>9 Banco dianteiro com aquecimento eléctrico (pág. 138), lado direito</p> <p>10 Comando da temperatura (pág. 140), lado direito</p> <p>11 Recirculação (pág. 142)</p> <p>12 ECO* (pág. 312)</p> | <p>13 AUTO - Controlo automático da climatização (pág. 140)</p> <p>14 AC - Ar condicionado lig./desl. (pág. 141)</p> <p>Informação relacionada</p> <ul style="list-style-type: none"> • Informação geral sobre o comando da climatização (pág. 131) |
|---------------------------------------------------------------------------------------------------------------------------------------------------------------------------------------------------------------------------------------------------------------------------------------------------------------------------------------------------------------------------------------------------------------------------|------------------------------------------------------------------------------------------------------------------------------------------------------------------------------------------------------------------------------------------------------------------------------------------------------------------------------------------------------------------------------------------|-------------------------------------------------------------------------------------------------------------------------------------------------------------------------------------------------------------------------------------------------------------------------------------------------------|



04 Comando da climatização

Bancos dianteiros com aquecimento elétrico*

O aquecimento dos bancos dianteiros tem três modos para aumentar o conforto do condutor e do passageiro com tempo frio.

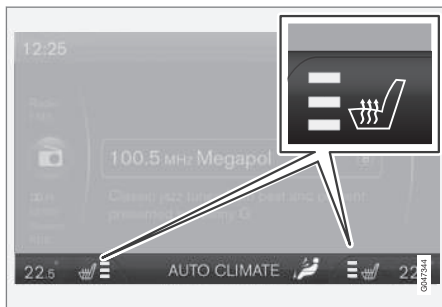

O nível de aquecimento actual aparece no ecrã da consola central.



Pressione várias vezes no botão para activar a função:

- Nível de aquecimento mais elevado - acendem-se três campos cor-de-laranja

no ecrã da consola central (ver imagem acima).

- Nível de aquecimento inferior - acendem-se dois campos cor-de-laranja no ecrã.
- Nível de aquecimento mais baixo - acende-se um campo cor-de-laranja no ecrã.
- Aquecedor desligado - não acende qualquer campo.

AVISO

O aquecimento dos bancos não deve ser utilizado por pessoas com dificuldades em sentir o aumento da temperatura devido à ausência sensorial ou que por qualquer razão tenham dificuldades em utilizar o comando do banco com aquecimento. Caso contrário podem surgir danos de queimaduras.

Arranque automático do aquecimento do banco do condutor

Com o arranque automático do banco do condutor activado o banco do condutor obtém o nível mais elevado de aquecimento no arranque do motor.

O arranque automático dá-se quando o automóvel está frio e a temperatura exterior é inferior a cerca de +10 °C.

É possível activar/desactivar a função no sistema de menus MY CAR. Para descrição do sistema de menus, ver MY CAR (pág. 119).

Informação relacionada

- Informação geral sobre o comando da climatização (pág. 131)
- Banco traseiro com aquecimento elétrico* (pág. 139)



Banco traseiro com aquecimento elétrico*

O aquecimento das posições exteriores do banco traseiro¹ tem três modos para aumentar o conforto dos passageiros com tempo frio.



O nível de aquecimento actual aparece nas lâmpadas do botão de pressão.

Pressione várias vezes no botão para activar a função:

- Nível de aquecimento mais elevado - acendem-se três lâmpadas.
- Nível de aquecimento inferior - acendem-se duas lâmpadas.
- Nível de aquecimento mais baixo - acende-se uma lâmpada.
- Aquecedor desligado - não acende qualquer lâmpada.

AVISO

O aquecimento dos bancos não deve ser utilizado por pessoas com dificuldades em sentir o aumento da temperatura devido à ausência sensorial ou que por qualquer razão tenham dificuldades em utilizar o comando do banco com aquecimento. Caso contrário podem surgir danos de queimaduras.

Informação relacionada

- Informação geral sobre o comando da climatização (pág. 131)
- Bancos dianteiros com aquecimento elétrico* (pág. 138)

Ventilador

O ventilador deve estar sempre activado para evitar a formação de embaciamento nos vidros.

NOTA

Se o ventilador estiver completamente fechado, o ar condicionado não é ligado - o que implica o risco de formação de embaciamento nos vidros.

Selector do ventilador



Rode o botão para aumentar ou diminuir a velocidade do ventilador. Se for seleccionado **AUTO**, a velocidade do ventilador é regulada automaticamente (pág. 140) - a velocidade anteriormente

ajustada é desactivada.

Informação relacionada

- Informação geral sobre o comando da climatização (pág. 131)
- Comando electrónico da climatização - ECC (pág. 137)

¹ O banco traseiro com aquecimento eléctrico é retirado quando se selecciona a opção almofada integrada de dois escalões (pág. 52).



04 Comando da climatização

Auto-regulação

A função auto comanda automaticamente a temperatura (pág. 140), o ar condicionado (pág. 141), a velocidade do ventilador (pág. 139), a recirculação (pág. 142) e a distribuição de ar (pág. 135).



Se seleccionar uma ou várias funções manuais, as restantes funções continuam a ser comandadas de modo automático. Pressionando **AUTO** desliga-se todas as definições manuais. O ecrã exibe

CLIMATIZAÇÃO AUTOM..

A velocidade do ventilador no modo automático pode ser ajustada no sistema de menus MY CAR. Para descrição do sistema de menus, ver MY CAR (pág. 119).

Informação relacionada

- Informação geral sobre o comando da climatização (pág. 131)

Controlo da temperatura no habitáculo

Quando o automóvel arranca permanece a última definição de temperatura efectuada.

NOTA

Seleccionar temperaturas maiores/menores do que aquela que se deseja não acelera o processo de aquecimento/arrefecimento.

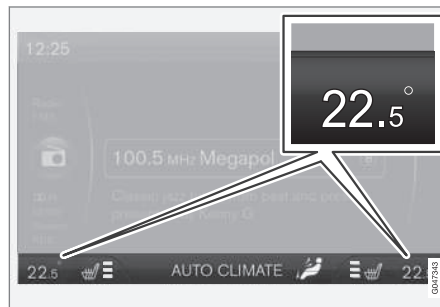

No ecrã da consola central é apresentada a temperatura para cada lado.



Pode-se ajustar a temperatura com o disco selector - separadamente para o lado do condutor e para o lado do passageiro.

Informação relacionada

- Informação geral sobre o comando da climatização (pág. 131)
- Temperatura actual (pág. 132)
- Comando electrónico da climatização - ECC (pág. 137)



Sistema de Ar Condicionado

Quando necessário, o sistema de ar condicionado arrefece e desumidifica o ar admitido.



Quando a lâmpada no botão **AC** está acesa todo o ar condicionado do sistema é controlado automaticamente.

Quando a lâmpada no botão **AC** está apagada todo o ar condicionado está desligado. As restantes funções são ainda comandadas de forma automática. Quando o desembaciador máx. (pág. 141) é activado desliga-se automaticamente todo o ar condicionado, para que o ar seja desumidificado ao máximo.

Desumidificação e desembaciamento do pára-brisas

O pára-brisas com aquecimento eléctrico* e o desembaciador máximo são utilizados para remover rapidamente embaçamento e gelo do pára-brisas e dos vidros laterais.

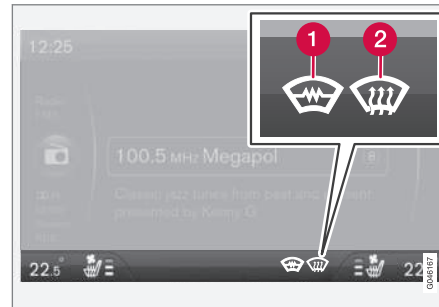

A definição seleccionada aparece no ecrã da consola central.

- 1 Pára-brisas com aquecimento eléctrico*
- 2 Desembaciador máx.



A lâmpada no botão do desembaciador acende quando a função está activa. Pressione várias vezes no botão para activar a função.

Para automóveis sem aquecimento eléctrico do pára-brisas:

- Ar orientado para os vidros - acende-se o símbolo (2) no ecrã.
- Função desligada - não acende qualquer símbolo.

Para automóveis com aquecimento eléctrico do pára-brisas:

- Aquecimento eléctrico do pára-brisas ligado² - acende-se o símbolo (1) no ecrã.
- Aquecimento eléctrico do pára-brisas ligado² e ar orientado para os vidros - acendem-se os símbolos (1) e (2) no ecrã.
- Função desligada - não acende qualquer símbolo.

i NOTA

O pára-brisas com aquecimento eléctrico e o vidro IV (pág. 21) podem influenciar o desempenho de transponders e outros equipamentos de comunicação.

i NOTA

Uma superfície triangular em cada lado do pára-brisas não possui aquecimento eléctrico, nestes locais o descongelamento pode demorar mais tempo.

² Se o carácter **C** aparecer no retrovisor quando o pára-brisas com aquecimento eléctrico for activado é necessário realizar uma calibragem à bússola (pág. 113)*.



04 Comando da climatização



NOTA

O pára-brisas aquecido eléctrico não está disponível quando o motor está em paragem automática (pág. 303).

Quando a função é seleccionada, dão-se também os seguintes procedimentos para que se obtenha uma desumidificação máxima do ar do habitáculo:

- o sistema de ar condicionado é activado automaticamente
- a recirculação e o sistema de qualidade do ar são desactivados automaticamente.

NOTA

O nível de ruído aumenta com a velocidade da ventoinha.

Quando se desliga o desembaciador, o comando da climatização regressa às configurações anteriores.

Informação relacionada

- Informação geral sobre o comando da climatização (pág. 131)

Distribuição de ar - recirculação

A recirculação é seleccionada para evitar a entrada no habitáculo de ar contaminado, gases de escape, etc. quando a função está activada.



Quando a recirculação está ligada, acende-se a lâmpada cor de laranja do botão.

IMPORTANTE

Existe o risco de embaciamento no lado de dentro dos vidros quando o ar do automóvel é recirculado durante muito tempo.

Temporizador

Com a função temporização activada o comando deixa o modo de recirculação manual activo durante um certo tempo, que depende da temperatura exterior. Assim reduz-se o risco de formação de gelo, embaciamento e ar exausto.

É possível activar/desactivar a função no sistema de menus MY CAR. Para descrição do sistema de menus, ver MY CAR (pág. 119).

NOTA

Ao seleccionar o programa desembaciador máx., a recirculação é sempre desactivada.





Informação relacionada

- Informação geral sobre o comando da climatização (pág. 131)
- Distribuição de ar no habitáculo (pág. 135)
- Distribuição de ar - tabela (pág. 143)



Distribuição de ar - tabela





A distribuição (pág. 135) de ar é seleccionada com três botões.

	Distribuição de ar	Utilize
	Ar para os vidros. O fluxo de ar é parcialmente direccionado para as saídas de ventilação. O ar não é recirculado. O sistema de ar condicionado está sempre ligado.	para retirar rapidamente gelo e embaciamento.
	Ar para o pára-brisas, através da saída de desembaciamento, e vidros laterais. O fluxo de ar é parcialmente direccionado para as saídas de ventilação.	para evitar embaciamento e formação de gelo com tempo frio e húmido (para isso o nível de ventilador não pode ser muito baixo).
	Fluxo de ar para o chão e vidros proveniente das saídas de ventilação no tablier.	para assegurar condições confortáveis com tempo quente e seco.
	Fluxo de ar direccionado para a zona da cabeça e do peito proveniente das saídas de ar no tablier.	Para assegurar uma refrigeração eficaz com tempo quente.



04 Comando da climatização



	Distribuição de ar	Utilize
	Ar para o chão e para os vidros. O fluxo de ar é parcialmente direccionado para as saídas de ventilação no tablier.	para assegurar condições confortáveis e um bom desembaciamento com tempo frio ou húmido.
	Ar para o chão e vindo das saídas de ventilação no tablier.	com sol e temperaturas exteriores frescas.
	Ar para o chão. O fluxo de ar é parcialmente direccionado para as saídas de ventilação no tablier e para os vidros.	para dirigir calor ou refrigeração para o chão.
	Fluxo de ar direccionado para as janelas, vindo das saídas de ar no tablier, e para o chão.	para obter arrefecimento junto ao piso com clima quente e seco ou aquecimento em cima com clima frio.

Informação relacionada

- Informação geral sobre o comando da climatização (pág. 131)
- Distribuição de ar - recirculação (pág. 142)



Motor e aquecedor do habitáculo*

A climatização temporizada prepara o aquecedor do motor e do habitáculo antes de iniciar a viagem, de modo a reduzir o desgaste e a necessidade energética durante a condução.

O aquecedor pode ser arrancado directamente (pág. 146) ou com temporizador (pág. 147).

Caso a temperatura exterior ultrapasse os 15 °C o aquecedor não pode ser iniciado. A temperaturas inferiores a -5 °C o tempo máximo de funcionamento do aquecedor é de 50 minutos.

AVISO

Não utilize o aquecedor a gasolina em espaços interiores. São expelidos gases de escape.

NOTA

Se o aquecedor accionado a combustível estiver activado pode sair fumo pela cava da roda direita, o que é totalmente normal.

Reabastecimento

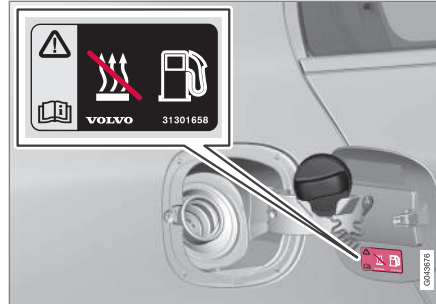

Autocolante de aviso na tampa do depósito de combustível.

AVISO

O combustível derramado pode inflamar. Desligue o aquecedor accionado a combustível antes de abastecer o automóvel.

Verifique no painel de instrumentos se o aquecedor está desligado, quando este está em funcionamento aparece o símbolo do aquecedor.

Estacionamento em rampa

Se o automóvel for estacionado numa rampa íngreme, deve ficar com a frente para baixo, para assegurar o abastecimento de combustível ao aquecedor a combustível.

Bateria e combustível

Se a bateria não estiver suficientemente carregada ou se o nível de combustível for demasiado baixo, o aquecedor é automaticamente desligado e aparece uma mensagem no mostrador de informações. Confirme a mensagem pressionando na alavanca dos piscas (pág. 116) o botão **OK**.

IMPORTANTE

A utilização repetida do aquecedor combinada com condução em trajectos curtos pode provocar a descarga da bateria e os consequentes problemas no arranque.

Para assegurar que a bateria do automóvel é carregada com a energia necessária para o consumo do aquecedor, deve-se conduzir por períodos equivalentes aos da utilização do aquecedor quando este é utilizado com frequência. O aquecedor é utilizado no máximo durante 50 minutos de cada vez.

Informação relacionada

- Aquecedor do motor e do habitáculo* - mensagens (pág. 149)
- Aquecedor adicional* (pág. 151)



04 Comando da climatização

Aquecedor do motor e do habitáculo* - arranque directo

É possível executar o arranque directo do aquecedor do motor e do habitáculo.

O arranque directo pode ser efectuado através de:

- mostrador de informações
- comando à distância*
- telemóvel*.

Com o arranque directo do aquecedor do motor e do habitáculo (pág. 145) este fica activado durante 50 minutos.

O aquecimento do motor inicia-se logo que o líquido de arrefecimento do motor atinja a temperatura correcta.

NOTA

O automóvel pode ser arrancado e conduzido com o aquecedor em funcionamento.

Arranque directo através do mostrador de informações

1. Pressione em **OK** para se deslocar para o menu.
2. Avance com o selector rotativo para **Aquecimento** e seleccione com **OK**.
3. Avance no menu seguinte para **Arranque directo** para activar o aquecedor e seleccione com **OK**.

4. Saia do menu com **RESET**.

Arranque directo através do comando à distância*

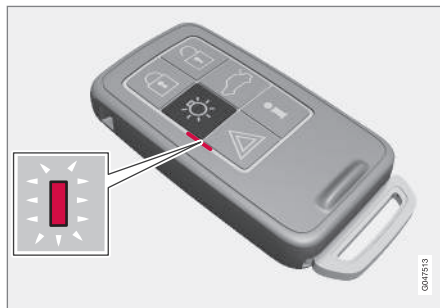

Luz indicadora no comando à distância com PCC*.

O aquecedor do motor e do habitáculo podem ser activados através do comando à distância:

- Mantenha pressionado o botão da iluminação de aproximação  durante 2 segundos.

Os piscas de emergência fornecem informação do seguinte modo:

- 5 piscas breves seguidos de luz constante durante cerca de 3 segundos - o sinal foi recebido pelo automóvel e o aquecedor foi activado.
- 5 piscas breves - o sinal foi recebido pelo automóvel mas o aquecedor não foi activado.
- Os piscas de emergência permanecem apagados - o sinal não foi recebido pelo automóvel.

Se o botão de informação  for pressionado quando o aquecedor estiver activo, a luz indicadora informa o seu estado - em simultâneo é exibido o estado de trancagem (pág. 173) do automóvel. Durante o período de tempo que o estado é pesquisado a luz indicador emite um par de piscas breves seguido de luz fixa caso o aquecedor esteja activo.

Durante o aquecimento o estado também é exibido no computador de bordo.



Arranque directo através do telemóvel*

A activação e a informação sobre as definições seleccionadas que podem ser comandadas a partir do telemóvel estão disponíveis através da aplicação móvel Volvo On Call* .

Informação relacionada

- Aquecedor do motor e do habitáculo* - temporizador (pág. 147)
- Aquecedor do motor e do habitáculo* - desactivação directa (pág. 147)
- Aquecedor do motor e do habitáculo* - mensagens (pág. 149)

Aquecedor do motor e do habitáculo* - desactivação directa

O aquecedor do motor e do habitáculo pode ser desligado directamente através do mostrador de informações.

1. Pressione em **OK** para se deslocar para o menu.
2. Avance com o selector rotativo para **Aquecimento** e seleccione com **OK**.
3. Avance no menu seguinte para **Parar** para desactivar o aquecedor e seleccione com **OK**.
4. Saia do menu com **RESET**.

Informação relacionada

- Aquecedor do motor e do habitáculo* - arranque directo (pág. 146)
- Aquecedor do motor e do habitáculo* - temporizador (pág. 147)
- Aquecedor do motor e do habitáculo* - mensagens (pág. 149)

Aquecedor do motor e do habitáculo* - temporizador

O temporizador do aquecedor do motor e do habitáculo (pág. 145) está conectado ao relógio do automóvel.

Podem-se seleccionar dois diferentes tempos no temporizador. O tempo refere-se à hora que se pretende ter o automóvel já aquecido. O sistema electrónico do automóvel calcula o momento em que o aquecimento deve ser iniciado em função da temperatura exterior.

NOTA

Se o relógio do automóvel for acertado, anteriores programações do temporizador são eliminadas.

Ajustes³

1. Pressione em **OK** para se deslocar para o menu.
2. Avance com o selector rotativo (pág. 116) para **Aquecimento** e seleccione com **OK**.
3. Seleccione um dos temporizadores utilizando o selector rotativo e confirme com **OK**.
4. Pressione brevemente em **OK** para se deslocar para a indicação das horas acesa.

³ O ajuste do temporizador é possível apenas com o motor desligado.



04 Comando da climatização



5. Selecciona a hora desejada com o selector rotativo.
6. Pressione brevemente em **OK** para se deslocar para o ajuste dos minutos.
7. Selecciona o minuto desejado com o selector rotativo.
8. Pressione em **OK**⁴ para confirmar o ajuste.
9. "Recue" na estrutura de menus com **RESET**.
10. Selecciona o outro temporizador (continue a partir do ponto 2) ou saia do menu com **RESET**.

Iniciar

1. Pressione em **OK** para se deslocar para o menu.
2. Avance com o selector rotativo para **Aquecimento** e selecione com **OK**.
3. Selecciona um dos temporizadores utilizando o selector rotativo e active com **OK**.
4. Saia do menu com **RESET**.

Desligar

Um aquecedor iniciado por temporizador pode ser desactivado manualmente antes de

o temporizador o fazer. Proceda do seguinte modo:

1. Pressione em **OK** para se deslocar para o menu.
2. Avance com o selector rotativo para **Aquecimento** e selecione com **OK**.
 - > Se um temporizador estiver ajustado mas não activado aparece um símbolo de relógio junto à hora definida.
3. Selecciona um dos temporizadores utilizando o selector rotativo e confirme com **OK**.
4. Desligue o temporizador pressionando:
 - longamente em **OK** ou
 - brevemente em **OK** para aceder ao menu. De seguida selecione parar o temporizador e confirme a selecção com **OK**.
5. Saia do menu com **RESET**.

Um aquecedor arrancado com temporizador pode também ser desligado directamente (pág. 147).

Informação relacionada

- Aquecedor do motor e do habitáculo* - mensagens (pág. 149)

⁴ Uma outra pressão em **OK** activa o temporizador.



Aquecedor do motor e do habitáculo* - mensagens

Os símbolos e as mensagens do mostrador relativamente ao aquecedor do motor e do habitáculo (pág. 145) diferem consoante o instrumento combinado (pág. 67) seja analógico ou digital.



Quando o aquecedor é activado acende-se o símbolo de aquecimento no mostrador de informações.

Quando um dos temporizadores é activado, acende-se o símbolo de temporizador activado no mostrador juntamente com o tempo definido.





Símbolo de temporizador activado no instrumento combinado analógico.



Símbolo de temporizador activado no instrumento combinado digital.



A tabela mostra os símbolos possíveis e os textos do mostrador.

Símbolo	Mensagem	Significado
		O aquecedor está ligado e em funcionamento.
 	Aquec a combustível parado Modo poup. bat	O sistema foi parado pela parte electrónica do automóvel para possibilitar o arranque.



04 Comando da climatização



Símbolo	Mensagem	Significado
	Aquec a combustível parado Nível combustível baixo	O arranque do aquecedor não é possível devido ao baixo nível de combustível - esta situação destina-se a possibilitar o arranque do motor e a condução por cerca de 50 km.
		
	Aquec a combustível Revisão necess.	Aquecedor fora de funções. Contacte uma oficina para reparação. A Volvo recomenda o contacto com uma oficina autorizada Volvo.

Um texto do mostrador apaga-se automaticamente após um curto espaço de tempo ou após uma pressão no botão **OK** da alavanca dos piscas (pág. 116).

04



Aquecedor adicional*

Em zonas climáticas frias⁵ pode ser necessário um aquecedor adicional para alcançar a temperatura de funcionamento correcta do motor e o calor adequado para o habitáculo.

Os automóveis com motores Diesel possuem um aquecedor adicional accionado combustível (pág. 151).

Em zonas climáticas semi-frias⁵ os automóveis Diesel possuem um aquecedor adicional eléctrico (pág. 152) em vez do alimentado a combustível.

Automóveis com certos motores a gasolina⁶ possuem um aquecedor adicional eléctrico integrado no sistema de climatização do automóvel.

Informação relacionada

- Motor e aquecedor do habitáculo* (pág. 145)

Aquecedor adicional accionado combustível*

O automóvel está equipado com um aquecedor adicional (pág. 151) eléctrico (pág. 152) ou a combustível.

O aquecedor é iniciado automaticamente quando é necessário calor adicional com o motor em funcionamento.

O aquecedor desliga-se automaticamente quando a temperatura correcta é alcançada ou quando o motor é desligado.

NOTA

Se o aquecedor adicional estiver activado pode sair fumo pela cava da roda direita, o que é totalmente normal.

Modo automático ou desactivação

A sequência de arranque automático do aquecedor adicional pode ser desligada.

NOTA

A Volvo recomenda que se desligue o aquecedor adicional accionado combustível com curtas distâncias percorridas.

1. Antes do arranque do motor: Selecciona a posição de ignição **I** (pág. 84).
2. Pressione em **OK** para se deslocar para o menu.
3. Avance com o selector rotativo para **Aquec adicional**⁷ ou **Configurações**⁸ e seleccione com **OK**.
4. Selecciona a alternativa **LIG.** ou **DESL.** utilizando o selector rotativo e confirme com **OK**.
5. Saia do menu com **RESET**.

NOTA

A alternativa de menu apenas está visível na posição de ignição **I** - eventuais ajustes têm de ser feitos antes do arranque do motor.

Aquecedor do habitáculo*

Se o aquecedor adicional estiver complementado com função temporizador este pode ser utilizado como um aquecedor do habitáculo (pág. 145).

⁵ Um concessionário autorizado Volvo possui informações sobre quais as zonas geográficas abrangidas.

⁶ Um concessionário autorizado Volvo possui informações sobre quais os motores abrangidos.

⁷ Instrumento combinado analógico.

⁸ Instrumento combinado digital.



04 Comando da climatização

Aquecedor adicional eléctrico*

O automóvel está equipado com um aquecedor adicional (pág. 151) a combustível (pág. 151) ou eléctrico.

O aquecedor não pode ser comandado manualmente. É activado automaticamente após o arranque do motor com temperaturas inferiores a 14 °C e desliga-se após se ter atingido uma definida temperatura do habitáculo.

Informação relacionada

- Motor e aquecedor do habitáculo* (pág. 145)

04

05

CARGA E ARRUMAÇÃO

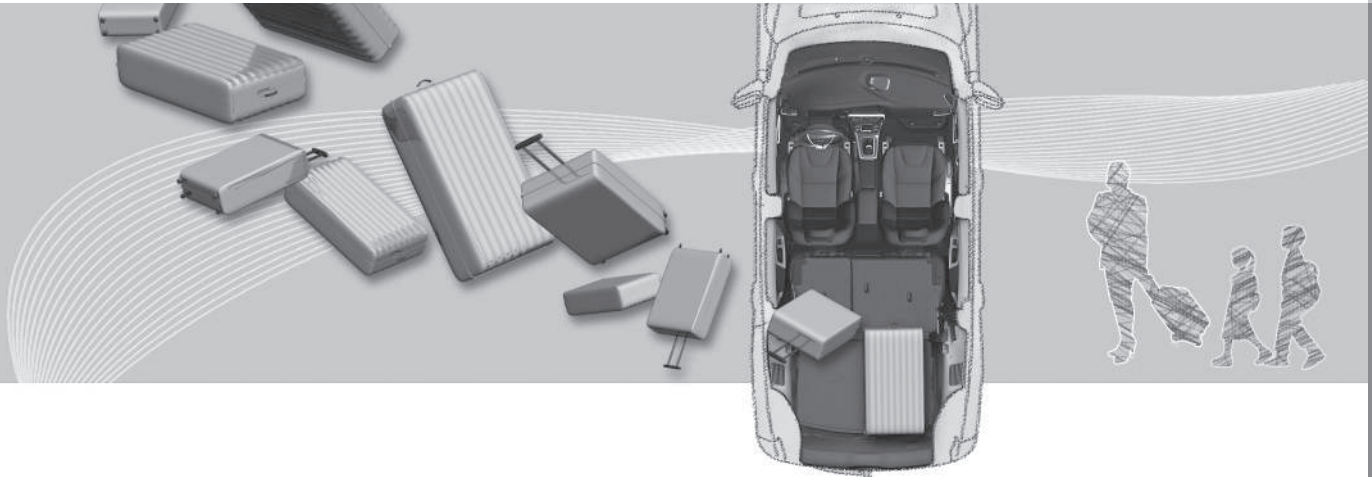



Compartimentos para arrumação

Descrição geral dos compartimentos para arrumação no habitáculo.

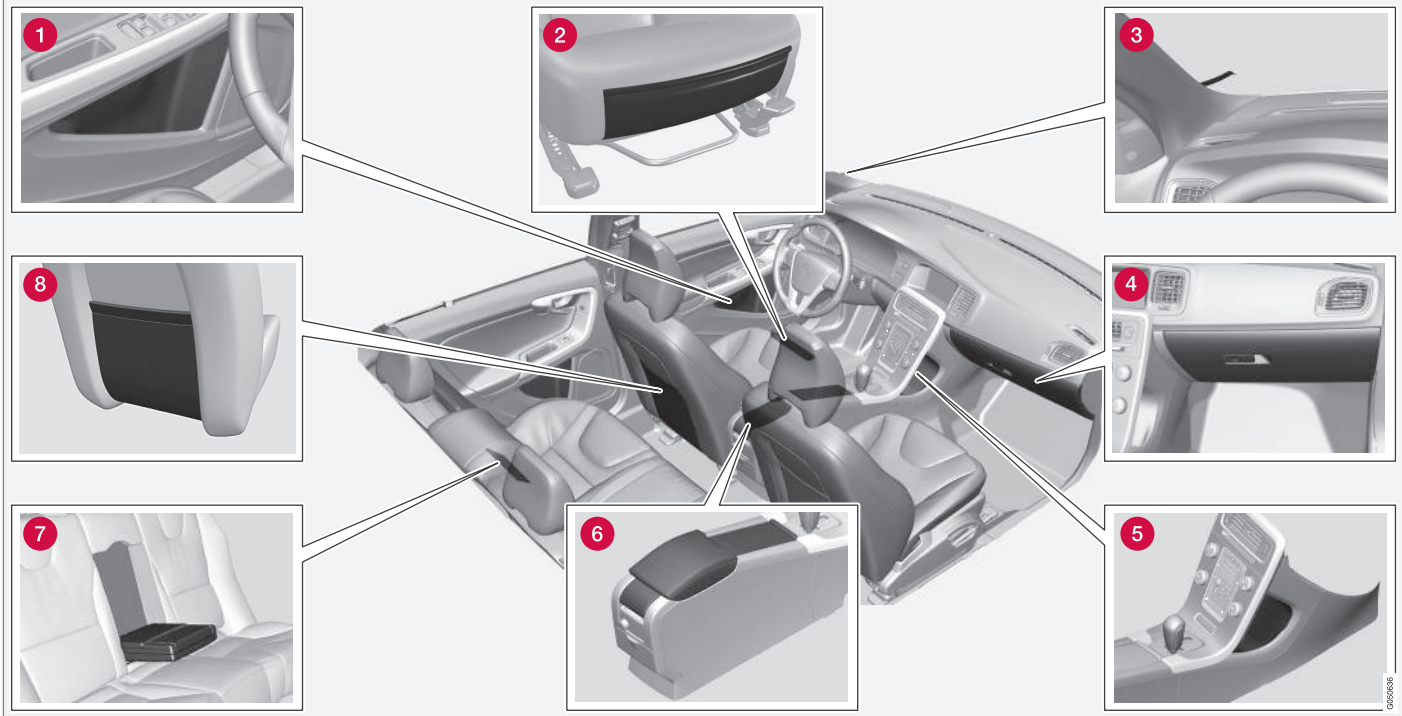

05



- 1 Compartimento de arrumos no painel da porta
- 2 Bolsa de arrumação*, parte da frente das almofadas dos assentos dianteiros
- 3 Mola para bilhetes
- 4 Porta-luvas (pág. 156)
- 5 Compartimento de arrumos
- 6 Compartimento de arrumos, porta-canecas (pág. 156)
- 7 Porta-canecas* no descanso de braço, banco traseiro
- 8 Bolsa de arrumação



AVISO

Guarde objectos soltos tais como: telemóvel, câmara, comando à distância para equipamento adicional, etc., no porta-luvas ou outro compartimento. Caso contrário, perante travagens bruscas ou colisões, podem causar danos em passageiros.



Consola de túnel

A consola de túnel encontra-se entre os bancos dianteiros.

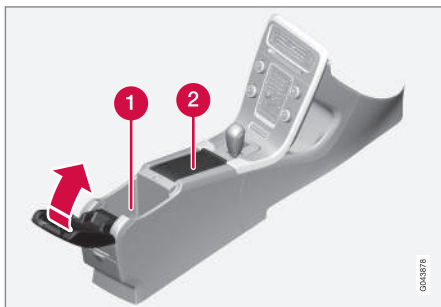

- 1 Compartimento de arrumos (para, por ex: discos CD) e entrada USB*/AUX no descanso de braço.
- 2 Contém porta-canecas para o condutor e passageiro. Se tiver a opção cinzeiro e isqueiro (pág. 156) existe um isqueiro na tomada 12 V (pág. 157) do banco dianteiro e um cinzeiro removível no porta-canecas.

Informação relacionada

- Compartimentos para arrumação (pág. 154)
- Consola de túnel - isqueiro e cinzeiro* (pág. 156)

Consola de túnel - isqueiro e cinzeiro*

No porta-canecas sob o descanso de braço existe um cinzeiro removível. O isqueiro encontra-se na tomada 12 V (pág. 157) do banco dianteiro.

O cinzeiro na consola de túnel (pág. 156) liberta-se levantando-o para cima a direito.

O isqueiro é activado premindo o botão para dentro. Quando estiver pronto para acender, o botão salta novamente para fora. Puxe o isqueiro e use a resistência incandescente para acender.

Informação relacionada

- Compartimentos para arrumação (pág. 154)

Porta-luvas

O porta-luvas encontra-se no lado do passageiro.



Aqui podem-se guardar, por exemplo, o manual do proprietário do automóvel e mapas. No interior existe um suporte de esfregográficas. O porta-luvas pode ser trancado* (pág. 187) utilizando a parte da chave (pág. 175).

Informação relacionada

- Compartimentos para arrumação (pág. 154)



Tapetes de encaixe*

Os tapetes de encaixe recolhem, por exemplo, sujidade e neve lamacenta. A Volvo dispõe de tapetes de encaixe especialmente fabricados para o seu automóvel.

AVISO

Utilize apenas um tapete de encaixe para cada lugar e verifique antes da viagem se o tapete no lugar do condutor está devidamente e ancorado nos pontos, de modo a não ficar entalado junto ou sob os pedais.

Informação relacionada

- Limpeza do interior (pág. 416)

Espelho de cortesia

O espelho de cortesia encontra-se no lado de trás da protecção solar.

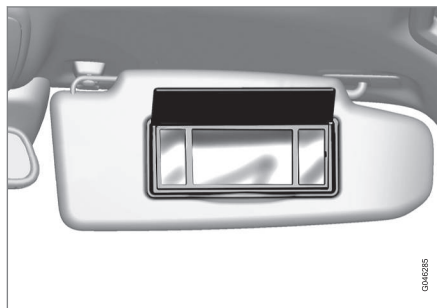

Espelho de cortesia com iluminação.

A luz acende automaticamente quando se levanta a cobertura.

Informação relacionada

- Substituição de lâmpada - iluminação no espelho de cortesia (pág. 388)

Consola de túnel - tomada 12 V

As tomadas eléctricas (12 V) encontram-se junto ao porta-canecas¹ e atrás na consola túnel.

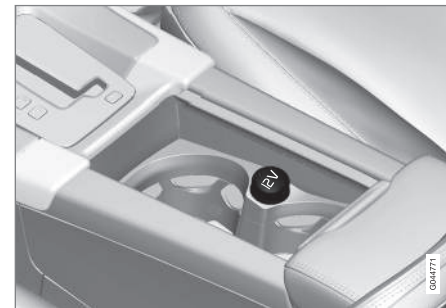

Tomada 12 V na consola de túnel, banco dianteiro.

¹ Com a opção cinzeiro e isqueiro o porta-canecas e a tomada 12 V desaparecem.



Tomada 12 V na consola de túnel, banco traseiro.

A tomada eléctrica pode ser utilizada para diferentes acessórios de 12 V, por ex: ecrãs, leitores de música ou telemóveis. O comando à distância tem de estar pelo menos na posição de ignição I (pág. 84) para que a tomada forneça corrente.

AVISO

Deixe sempre a tampa na tomada quando não a utilize.

NOTA

Equipamentos extra e acessórios - por ex: ecrãs, leitores de música e telemóveis - que estejam ligados a alguma das tomadas eléctricas de 12 V do habitáculo podem ser activados pelo sistema de climatização quando o comando à distância está retirado ou quando o automóvel está trancado, por ex: quando o aquecedor de estacionamento é activado numa hora pré-definida.

Por isso, desligue da tomada eléctrica as fichas dos equipamentos extra ou acessórios quando estes não sejam utilizados, pois a bateria pode descarregar!

IMPORTANTE

A corrente máxima da tomada é de 10 A (120 W), caso seja utilizada apenas uma tomada. Caso se utilizem as duas tomadas da consola túnel em simultâneo o valor da corrente é de 7,5 A (90 W) por tomada.

Caso o compressor para a reparação de pneus esteja ligado a uma das tomadas, não se deve ligar qualquer outro equipamento à outra.

NOTA

O compressor para reparação provisória de pneus (pág. 359) foi testado e aprovado pela Volvo.

Informação relacionada

- Consola de túnel - isqueiro e cinzeiro* (pág. 156)
- Tomada eléctrica 12 V compartimento da carga* (pág. 161)



Carga

A capacidade de carga depende do peso de serviço do automóvel.

O peso total dos passageiros e acessórios subtrai a capacidade de carga do automóvel num valor correspondente ao desse peso.

Para informação detalhada sobre pesos, ver Pesos (pág. 425).



A tampa do porta-bagagens é aberta com um botão no painel de iluminação ou com o comando à distância, ver Trancagem/destrancagem - tampa do porta-bagagens (pág. 187).

AVISO

As características de condução do automóvel são alteradas pela carga e a sua distribuição.

Lembre-se ao carregar o veículo

- Coloque a carga pressionada contra as costas do banco traseiro.

Note que nenhum objecto deve impedir o funcionamento do sistema WHIPS dos bancos dianteiros caso as costas do banco traseiro estejam descidas, ver WHIPS - posição sentada (pág. 41).

- Centre a carga.
- Os objectos pesados devem ser colocados o mais baixo possível. Evite a coloca-

ção de carga pesada sobre as costas dos bancos rebatidos.

- Proteja as esquinas vivas com algo macio para evitar danos nos estofos.
- Prenda toda a carga com cintas de retenção ou de travagem nos olhais de fixação de carga.

AVISO

Um objeto solto com peso de 20 kg pode, perante uma colisão frontal a 50 km/h (30 mph), ser projetado com uma energia correspondente a 1000 kg.

AVISO

O efeito protector da colina de colisão no forro do tejadilho pode desaparecer ou ficar reduzido caso a carga esteja demasiado alta.

- Nunca coloque carga acima das costas do banco.

AVISO

Prenda sempre a carga. Caso contrário, esta pode ser projectada com travagens bruscas e causar danos em passageiros.

Cubra arestas vivas e cantos afiados com algo suave.

Desligue o motor e aplique o travão de estacionamento ao carregar/retirar objectos compridos. Caso contrário, e no pior dos cenários, a carga pode bater na alavanca ou selector das velocidades e colocar o automóvel numa posição de condução - o automóvel pode entrar em andamento.

Informação relacionada

- Olhais de fixação de carga (pág. 161)
- Rede de protecção* (pág. 162)
- Carga - carga comprida (pág. 160)
- Carga no tejadilho (pág. 160)



Carga - carga comprida

Para facilitar a carga (pág. 159) no compartimento da bagagem pode-se rebater as costas do banco traseiro do automóvel. Para cargas extra longas também é possível rebater as costas do assento do passageiro^{2*}.

Rebater as costas do banco traseiro

Caso necessite rebater as costas do banco traseiro, ver Bancos traseiros (pág. 88).

Carga no tejadilho

Para carga no tejadilho recomenda-se os porta bagagens desenvolvidos pela Volvo. Assim evitará danos no automóvel e obterá a máxima segurança possível na viagem.

Siga cuidadosamente as instruções de montagem que acompanham as barras de carga.

- Verifique a intervalos regulares se as barras de carga e a própria carga estão presos correctamente. Prenda a carga de forma adequada com cintas de carga.
- Distribua o peso de forma uniforme sobre as barras. Coloque a carga mais pesada por baixo.
- A resistência do ar e o consumo de combustível aumentam com o tamanho da carga.
- Conduza suavemente. Evite acelerações rápidas, travagens bruscas e curvas apertadas.



AVISO

O centro de gravidade e as características de condução do automóvel são alterados com carga no tejadilho.

Para mais informações sobre a carga máxima permitida no tejadilho, incluindo porta bagagens e bagageira de tejadilho, ver Pesos (pág. 425).

Informação relacionada

- Carga (pág. 159)

² Aplicável apenas ao assento conforto.



Olhais de fixação de carga

Os olhais de fixação de carga rebatíveis são utilizados para prender as cintas de retenção que seguram a carga no compartimento da carga.

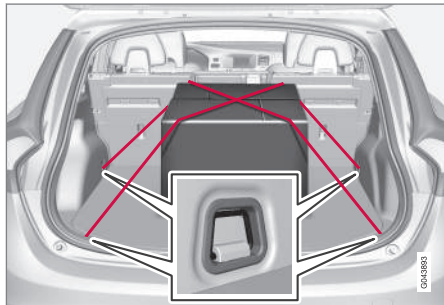

AVISO

Objectos rígido, contundentes e/ou pesados que estejam pousado ou salientes pode causar danos pessoais numa travagem a fundo.

Fixe sempre os objectos grandes ou pesados com cinto de segurança ou cinta de retenção.

Informação relacionada

- Carga (pág. 159)

Carga - suporte para sacos de compras*

O suporte para sacos de compras mantém os sacos no sítio e evita que estes se virem e espalhem o seu conteúdo no compartimento da bagagem.



Suporte para sacos de compras sob o alçapão do chão.

1. Levante o suporte, que faz parte do alçapão.
2. Prenda os sacos de compras com a cinta de retenção e engate as pegas nos ganchos.

Informação relacionada

- Carga (pág. 159)

Tomada eléctrica 12 V compartimento da carga*

A tomada eléctrica pode ser utilizada para diferentes acessórios de 12 V, por ex: ecrãs, leitores de música ou telemóveis.



Baixe a tampa para aceder à tomada eléctrica.

- A tomada fornece corrente mesmo quando o comando à distância não se encontra no fecho de ignição.

! IMPORTANTE

A corrente máxima da tomada é de 10 A (120 W).



i NOTA

Lembre-se que a utilização da tomada eléctrica com a viatura desligada implica o risco de descarga da bateria de arranque do automóvel.

i NOTA

O compressor para reparação provisória de pneus foi testado e aprovado pela Volvo. Para informações sobre a utilização da reparação provisória de pneus (TMK) recomendada pela Volvo, ver Reparação de emergência de pneus furados (pág. 359).

Informação relacionada

- Consola de túnel - tomada 12 V (pág. 157)

Rede de protecção*

A rede de protecção evita que a carga se projecte para o habitáculo perante travagens violentas.

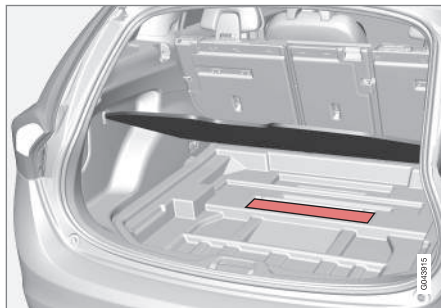

Compartimento para arrumação das caixas da rede de protecção.



Uma rede de protecção de enrolar em duas caixas tem compartimento para arrumação sob o alçapão do compartimento da carga.

Fixação das caixas da rede

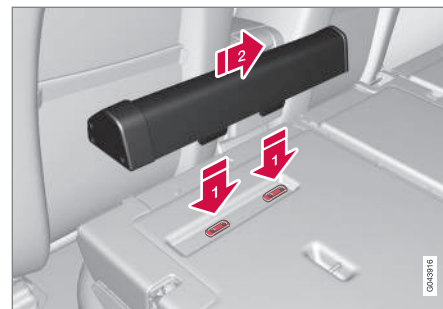
Uma rede de protecção de enrolar em duas caixas tem compartimento para arrumação sob o alçapão do compartimento da carga.



A caixa de rede bipartida é fixa no lado de trás das costas do banco. A caixa mais pequena é fixa no lado esquerdo (vista a partir da tampa do porta-bagagens).

1. Rebata para a frente as costas do banco traseiro, ver Bancos traseiros (pág. 88).
 2. Alinhe as calhas de fixação da caixa em frente dos calços de fixação das costas do banco .
 3. Introduza a caixa nos calços de fixação .
 4. Rebata as costas do banco para trás e bloqueie as costas do banco.
- A remoção da caixa é feita pela ordem inversa.



Utilização da rede de protecção

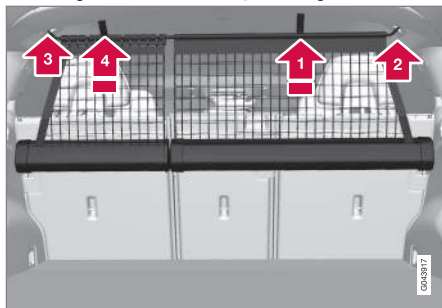

A rede é puxada para cima a partir das caixas e bloqueia-se automaticamente no espaço de um minuto se as costas do banco estiverem levantadas.

- 1** Puxe o lado direito da rede para cima utilizando a sua correia.
- 2** Introduza a barra na fixação do lado direito e pressione de seguida para a frente – a barra encaixa com um "clique".
- 3** Puxe para fora a parte telescópica da barra e encaixe-a no outro lado.
- 4** Puxe o lado esquerdo da rede para cima e engate-a na barra.
 - O recolhimento é feito pela ordem inversa.

A rede também pode ser utilizada quando as costas do banco traseiro são rebatidas para a frente.

Remoção das caixas de rede

1. Enrole devidamente a rede de protecção nas caixas pela ordem inversa à descrita no capítulo "Utilização da rede de protecção".
2. Rebata todas as costas do banco para a frente.
3. Puxe as caixas para fora até que estas se soltem das calhas de fixação.

Guarde as caixas nos seus compartimentos sob o alçapão do compartimento da bagagem.

AVISO

A carga no compartimento da carga deve ser bem presa, mesmo com uma rede de protecção correctamente montada.

Informação relacionada

- Carga (pág. 159)
- Grelha de protecção (pág. 164)

Rede de protecção* combinada com cobertura da bagagem

A rede de protecção evita que a carga se projecte para o habitáculo perante travagens violentas.



Correias para puxar a rede.

A rede de protecção também pode ser subida no banco traseiro quando a cobertura da bagagem está puxada.

Siga o procedimento descrito no capítulo "Utilização da rede de protecção" (pág. 162). As correias para elevação encontram-se junto às setas.

Informação relacionada

- Rede de protecção* (pág. 162)
- Carga (pág. 159)
- Olhais de fixação de carga (pág. 161)



Grelha de protecção

Uma grade de protecção evita que carga ou animais domésticos penetrem no habitáculo perante travagens a fundo.

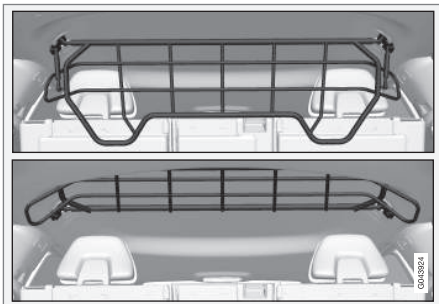

Subida

Segure pela parte inferior da grelha de protecção e puxe para trás/cima.

! IMPORTANTE

A grelha de protecção não pode ser rebatida para cima ou para baixo quando uma cobertura da bagagem está montada.

Montagem/desmontagem

A grelha de protecção encontra-se normalmente montada permanentemente no automóvel, uma vez que pode facilmente ser

rebatida para o tejadilho proporcionando assim um compartimento de carga mais comprido. Se desejável, a grelha de protecção pode ser desmontada e retirada do automóvel.

Para informações sobre as ferramentas necessárias e procedimento de montagem/desmontagem, ver as instruções de montagem³ que acompanham o novo equipamento.

Ao voltar a montar, a grelha de protecção deve ser sempre presa e engatada correctamente por questões de segurança.

Informação relacionada

- Rede de protecção* (pág. 162)
- Carga (pág. 159)
- Olhais de fixação de carga (pág. 161)

Cobertura da bagagem

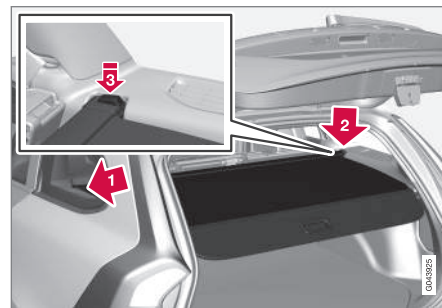

Puxe a cobertura de bagagem sobre a carga e engate-a nos encaixes junto aos pilares traseiros do compartimento da carga.

! IMPORTANTE

A grelha de protecção não pode ser rebatida para cima ou para baixo quando a cobertura da bagagem está montada.

Colocação da cobertura da bagagem

- 1 Introduza uma extremidade da cobertura na fixação do painel lateral.
- 2 Introduza a outra extremidade na fixação oposta.

³ Instruções de montagem n.º 30756681.



- 3 Encaixe ambos os lados. Ouve-se um "clique" e a marca vermelha deve desaparecer.
- > Verifique se ambas as extremidades estão bloqueadas.

Remoção da cobertura da bagagem

1. Pressione o botão de uma extremidade e retire.
2. Incline cuidadosamente a cobertura para cima/fora e a outra extremidade solta-se automaticamente.

Descida do disco de cobertura traseiro da cobertura da bagagem

O disco de cobertura traseiro da cobertura da bagagem sobressai na horizontal na sua posição enrolada, no compartimento da bagagem onde se encontra montado.

- Puxe o disco de cobertura ligeiramente para trás, libertando das suas mangas de apoio e desça.

Informação relacionada

- Carga (pág. 159)
- Carga - cargo comprida (pág. 160)

06



FECHADURAS E ALARME





Comando à distância

O comando à distância é utilizado para trancagem/destrancagem e arranque do motor, entre outros.

Existem duas variantes do comando à distância - Comando à distância na versão básica e Comando à distância com PCC (Personal Car Communicator)*.

Funcionalidade	Básica ^A	com PCC ^B
Trancagem/destrancagem e parte destacável da chave	x	x
Trancagem/destrancagem sem chave		x
Arranque do motor sem chave		x
Botão de informações e luzes indicadoras		x

^A Comando com 5 botões

^B Comando com 6 botões

O comando à distância com PCC tem uma funcionalidade mais alargada quando comparado com o comando na versão básica - por exemplo: suporte para arranque e trancagem/

destrancagem sem chave (Condução sem chave (pág. 179)) e algumas funções únicas (pág. 173).

Todos os comandos à distância possuem uma parte destacável da chave (pág. 175) em metal. A parte visível está disponível em duas versões para se poder distinguir os comandos à distância.

Podem ser encomendados mais comandos à distância - mas não noutra variante que não a presente na entrega do automóvel. Podem ser programadas e utilizadas no mesmo automóvel até seis chaves.

O automóvel é entregue com dois comandos à distância.

AVISO

Caso se encontrem crianças no automóvel:

Lembre-se sempre de cortar a corrente dos vidros eléctricos e do tecto de abrir retirando o comando à distância quando sai do automóvel.

Informação relacionada

- Comando à distância - funções (pág. 171)

Comando à distância - perda

Se perder um comando à distância pode encomendar um novo numa oficina - recomenda-se uma oficina autorizada Volvo.

Os restantes comandos à distância devem ser levados à oficina Volvo. Como medida de prevenção contra roubo, o código do comando à distância perdido deve ser apagado do sistema.

Pode-se verificar o número total de chaves registadas para o automóvel no sistema de menus MY CAR. Para descrição do sistema de menus, ver MY CAR (pág. 119).

Informação relacionada

- Comando à distância - funções (pág. 171)



Comando à distância - personalização*

A memória da chave no comando à distância (pág. 167) permite a adaptação de certas configurações do automóvel a cada utilizador.

A função da memória da chave está disponível combinada com, por exemplo, o assento do condutor de comando elétrico*.

As configurações para os retrovisores exteriores (pág. 110), assento do condutor, força da direcção (pág. 196) e opção, modo de contraste e modo de cor (pág. 68) do instrumento combinado podem ser memorizadas na memória, dependendo do nível de equipamentos do automóvel.

A função¹ pode ser activada/desactivada no sistema de menus com MY CAR. Para descrição do sistema de menus, ver MY CAR (pág. 119).

Quando a função é activada as configurações são automaticamente associadas à memória da chave. Isto significa que uma alteração das configurações é automaticamente guardada na memória do comando à distância.

Memorização das configurações

Proceda do seguinte modo para guardar as configurações e utilizar a memória da chave no comando à distância:

1. Destranque o automóvel com o comando à distância em cuja memória a configuração² deve ser memorizada.
2. Assegure-se que a função da memória da chave é activada no sistema de menus MY CAR.
3. Proceda aos ajustes desejados, por ex.: assento e retrovisores exteriores.
4. As configurações são memorizadas na memória do comando à distância presente.

Da próxima vez que o automóvel for destrancado com o mesmo comando à distância as posições memorizadas na memória da chave são ajustadas automaticamente - desde que tenham sido alteradas desde a última vez que o comando à distância presente foi memorizado.

Paragem de emergência

Se o assento começar acidentalmente a deslocar-se, pressione um dos botões de ajuste ou de memória do assento para parar o assento.

Para reiniciar o movimento para a posição do assento guardada na memória da chave

pressione o botão de destrancagem no comando à distância. A porta do condutor deve estar aberta.



AVISO

Risco de entalamento! Assegure-se de que as crianças não brincam com o comando. Ao ajustar certifique-se de que não existe nenhum objecto em frente, atrás ou sob o assento. Assegure-se de que nenhum passageiro no banco traseiro fica entalado.

Alteração das configurações

Se várias pessoas com o respectivo comando à distância se aproximarem do automóvel, as configurações do assento e dos espelhos retrovisores são efectuadas para a pessoa cujo comando à distância abriu a porta do condutor.

Se a porta do condutor for aberta pela pessoa A com o comando à distância A mas a pessoa B com o comando à distância B for conduzir, as definições podem ser alternadas do seguinte modo:

- A pessoa B, junto à porta do condutor ou sentada atrás do volante, pressiona o botão para destrancagem do seu

¹ Chamada Memória da chave em MY CAR.

² Esta definição não afecta as definições armazenadas com a função de memória do assento de comando eléctrico.



comando à distância, ver Comando à distância - funções (pág. 171).

- Seleccione uma das três memórias possíveis para o ajuste do assento com o botão do assento 1-3, ver Bancos dianteiros - com accionamento eléctrico* (pág. 87).
- Ajuste o assento e os espelhos retrovisores manualmente, ver Bancos dianteiros - com accionamento eléctrico* (pág. 87) e Retrovisores - exteriores (pág. 110).

Reactivação das configurações

Quando o automóvel é trancado ou passados 30 minutos com o automóvel destrancado, a memória da chave é desactivada e é definido um perfil de condutor standard. Para reactivar a memória da chave para o comando à distância presente é necessário que se verifique o seguinte.

Para automóveis sem sistema de arranque e trancagem sem chave

As configurações memorizadas na memória da chave são activadas quando o automóvel é destrancado com uma pressão no botão de destrancagem do comando à distância.

Para automóveis com sistema de arranque e trancagem sem chave

A memória da chave é activada se:

1. O automóvel for destrancado com uma pressão no botão de destrancagem do

comando à distância ou através da destrancagem sem chave.

2. Se o automóvel estiver destrancado é feita uma busca de chave quando a porta do condutor é aberta. Se for encontrada apenas uma chave as suas configurações memorizadas são activadas. Se o automóvel estiver trancado, consulte o ponto anterior.

Informação relacionada

- Comando à distância com PCC* - funções únicas (pág. 173)

Trancagem/destrancagem - indicação

Quando o automóvel é trancado ou destrancado com o comando à distância (pág. 167), os piscas do automóvel indicam quando a trancagem/destrancagem é correctamente efectuada.

- Trancagem - um sinal de pisca e o rebatimento³ dos retrovisores para dentro.
- Destrancagem - dois sinais de piscas e o rebatimento³ dos retrovisores para fora.

Na trancagem, a indicação dá-se apenas se todas as fechaduras forem trancadas, após as portas terem sido fechadas.

Seleccionar função

No sistema de menus MY CAR do automóvel podem-se seleccionar diferentes opções para indicação de trancagem/destrancagem com luz. Para descrição do sistema de menus, ver MY CAR (pág. 119).

Informação relacionada

- Condução sem chave* (pág. 179)
- Indicador de trancagem (pág. 170)
- Indicador de alarme (pág. 192)

³ Apenas automóveis com retrovisores rebatíveis.



Indicador de trancagem

Um LED a piscar junto ao pára-brisas verifica se o automóvel está trancado.

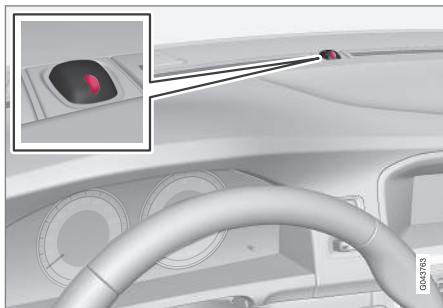

Mesmo LED que para o indicador de alarme (pág. 192).

NOTA

Mesmo os automóveis não equipados com Alarme possuem este indicador.

Informação relacionada

- Trancagem/destrancagem - indicação (pág. 169)

Inibidor de arranque (imobilizador)

O inibidor de arranque electrónico é uma protecção anti-roubo que evita que o veículo seja arrancado por pessoas não autorizadas.

Cada comando à distância (pág. 167) possui um código único. O automóvel só pode ser posto a trabalhar se for utilizado o comando à distância certo com o código certo.

As seguintes mensagens de avaria do mostrador de informações do instrumento combinado estão relacionadas com o inibidor de arranque electrónico (imobilizador):

Mensagem	Significado
Inserir chave do automóvel	Falha na leitura do comando à distância durante o arranque - Retire a chave do fecho de ignição, volte a inseri-la e faça uma nova tentativa de arranque.
Chave do automóvel não encontrada	Falha na leitura do comando à distância durante o arranque - Faça uma nova tentativa de arranque. Se a falha permanecer: Introduza a chave da viatura no canhão de ignição e faça uma nova tentativa.
Imobilizador Tentar rearrancar	Falha na função inibidor de arranque durante o arranque. Se a falha permanecer: Contacte uma oficina - recomenda-se o contacto de uma oficina autorizada Volvo.

Para pôr o automóvel a trabalhar, ver Arranque do motor (pág. 288).

Informação relacionada

- Inibidor de arranque accionado à distância com sistema de localização* (pág. 171)



Inibidor de arranque accionado à distância com sistema de localização*

O inibidor de arranque accionado à distância com sistema de localização⁴ possibilita acompanhar e localizar o automóvel, além de permitir a activação do inibidor de arranque à distância, desligando assim o motor.

Contacte o concessionário Volvo mais próximo para mais informações e auxílio sobre a activação do sistema.

Informação relacionada

- Comando à distância (pág. 167)
- Inibidor de arranque (imobilizador) (pág. 170)





Comando à distância - funções

O comando à distância na versão básica possui funções como por ex.: trancagem e destrancagem das portas.

Funções



Comando à distância na versão básica.

-  Trancagem
-  Destrancagem
-  Duração luz aproximação
-  Tampa do porta-bagagens
-  Função pânico



Comando à distância com PCC*(Personal Car Communicator).

 Informação

Botões de função

 **Trancagem** - Tranca as portas e a tampa do porta-bagagens ao mesmo tempo que o alarme é activado.

Uma longa pressão fecha todas as janelas e o tecto de abrir* em simultâneo. Para mais informações, ver Função de arejamento (pág. 186).

AVISO

Se fechar o tecto de abrir e os vidros com o comando à distância certifique-se de que ninguém fica com as mãos entaladas.

⁴ Apenas nalguns mercados e com Volvo On Call*.



06 Fechaduras e alarme





 **Destrancagem** - Destranca as portas e a tampa do porta-bagagens ao mesmo tempo que o alarme é desactivado.

Uma longa pressão abre todos os vidros em simultâneo. Para mais informações, ver Função de arejamento (pág. 186).

A função pode ser alterada de destrancar todas as portas em simultâneo para, com uma pressão no botão, destrancar apenas a porta do condutor e, com uma pressão adicional - no espaço de dez segundos - destrancar as restantes portas.

A função pode ser alterada no sistema de menus MY CAR. Para descrição do sistema de menus, ver MY CAR (pág. 119).

 **Duração de luz de aproximação** - Utiliza-se para acender a iluminação do automóvel à distância. Para mais informações, ver Duração luz aproximação (pág. 105).

 **Tampa do porta-bagagens (pág. 187)** - Destranca e desactiva o alarme apenas na tampa do porta-bagagens.

 **Função pânico** - Utiliza-se para chamar a atenção em caso de emergência.

Os piscas e a buzina são activados se o botão for pressionado durante pelo menos 3 segundos, ou pressionado duas vezes no espaço de 3 segundos.

A função pode ser desactivada com o mesmo botão, depois de ter estado activa

durante pelo menos 5 segundos. Caso contrário fecha-se passados cerca de 3 minutos.

Informação relacionada

- Comando à distância (pág. 167)
- Comando à distância com PCC* - funções únicas (pág. 173)
- Trancagem/destrancagem - a partir do exterior (pág. 184)

Comando à distância - alcance

As funções do comando à distância (na versão básica) têm um raio de acção de cerca de 20 metros a partir do automóvel.

Se o automóvel não reagir a uma pressão no botão - aproxime-se e tente de novo.



NOTA

As funções do comando à distância podem ser perturbadas por ondas rádio, edifícios, condições topográficas, etc. O automóvel pode ser sempre trancado/destrancado com a parte destacável da chave (pág. 176).

Se todos os comandos à distância abandonarem o automóvel com o motor em andamento ou com a posição de ignição **I** ou **II** (pág. 84) activa, e todas as portas forem fechadas, o mostrador de informações no instrumento combinado exibe uma mensagem de aviso ao mesmo tempo que é emitido um sinal sonoro.

Se o comando à distância voltar a entrar no automóvel a mensagem e o sinal sonoro cessam quando:

- O comando à distância é inserido no fecho de ignição.
- A velocidade ultrapassa 30 km/h (cerca de 20 mph).
- o botão **OK** é premido.

**Informação relacionada**

- Comando à distância (pág. 167)
- Comando à distância - funções (pág. 171)

Comando à distância com PCC* - funções únicas

Um comando à distância com PCC (Personal Car Communicator) possui funcionalidades alargadas em comparação com um comando à distância na versão básica (pág. 167) na forma de um botão de informações e luzes indicadoras.

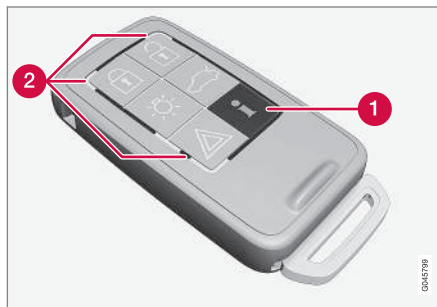

Comando à distância com PCC.

- 1 Botão de informação
- 2 Luzes indicadoras

O botão de informação permite obter certas informações do automóvel a partir das luzes indicadoras.

Utilização do botão de informação

- Pressione o botão de informação .
 - > Durante cerca de 7 segundos piscam todas as luzes indicadoras e a luz percorre o comando à distância. Isto indica que está a ser feita a leitura da informação do automóvel.

A leitura é interrompida caso algum outro botão seja carregado durante esse processo.

**NOTA**

Caso nenhuma luz indicadora se acenda ao utilizar o botão de informação repetidas vezes e em diferentes locais (ou após 7 segundos e após a luz se deslocar no PCC), contacte uma oficina - recomenda-se uma oficina autorizada Volvo.

As luzes indicadoras fornecem informação de acordo com a seguinte ilustração:

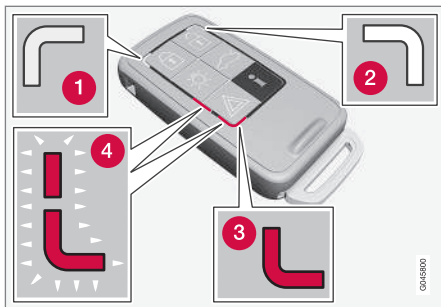

- 1 Luz verde contínua – O automóvel está trancado.
- 2 Luz amarela contínua – O automóvel está destrancado.
- 3 Luz vermelha contínua - O alarme disparou desde que o automóvel foi trancado pela última vez.
- 4 Luz vermelha pisca alternadamente em ambas as luzes indicadoras vermelhas - O alarme disparou há menos de 5 minutos.

Informação relacionada

- Comando à distância com PCC* - alcance (pág. 174)

Comando à distância com PCC* - alcance

O alcance de um comando à distância com PCC (Personal Car Communicator) para trancagem, destrancagem das portas e tampa do porta-bagagens é de cerca de 20 metros a partir do automóvel - as restantes funções possuem um alcance até cerca de 100 metros.

Se o automóvel não reagir a uma pressão no botão - aproxime-se e tente de novo.

NOTA

A função do botão de informação pode ser perturbada por ondas rádio, edifícios, condições topográficas, etc.

Fora do alcance do comando à distância

Caso o comando à distância esteja longe de mais do automóvel para que seja feita a leitura, é mostrado o último estado em que o automóvel foi deixado, sem que as luzes indicadoras se desloquem no comando à distância.

Caso sejam utilizados vários comandos à distância com o automóvel, apenas o último a ser utilizado na trancagem/destrancagem indica o estado correcto.

NOTA

Se não acender nenhuma luz indicadora ao utilizar o botão de informação dentro do raio de acção, tal pode dever-se ao facto da última comunicação entre o comando à distância e o automóvel ter sido perturbada por ondas rádio, edifícios, condições topográficas, etc.

Informação relacionada

- Keyless Drive* - alcance do comando à distância (pág. 180)
- Comando à distância - alcance (pág. 172)



Parte da chave destacável

Um comando à distância contém uma parte da chave destacável de metal que permite a activação de algumas funções e procedimentos.

O código único da parte da chave encontra-se disponível nas oficinas autorizadas Volvo, que são recomendadas para a encomenda de novas partes da chave.

Funções da parte da chave destacável

Com a parte da chave destacável do comando à distância pode-se:

- destrancar manualmente a porta dianteira esquerda caso o fecho centralizado não possa ser ativado com o comando à distância, ver Parte da chave destacável - destrancagem de porta (pág. 176).
- activar/desactivar (pág. 190) mecanicamente o bloqueio de segurança para crianças das portas traseiras.
- trancar manualmente (pág. 184) a porta dianteira direita e as portas traseiras no caso de, por exemplo, ausência de corrente eléctrica.
- bloquear o acesso ao porta-luvas e ao compartimento da carga (trancagem de privacidade (pág. 177)*).
- activar/desactivar (pág. 36) o airbag do passageiro dianteiro (PACOS*).

Informação relacionada

- Comando à distância - funções (pág. 171)
- Comando à distância (pág. 167)

Parte da chave destacável - remoção/ colocação

A remoção/colocação da parte da chave destacável (pág. 175) é feita do seguinte modo:

Retirar a parte da chave destacável



- 1) Puxe o trinco de mola para o lado.
- 2) Puxe simultaneamente a parte da chave a direita para trás.

Colocar a parte da chave destacável

Coloque cuidadosamente a parte da chave no seu lugar no comando à distância (pág. 167).

1. Mantenha o comando à distância com a fenda para cima e insira parte da chave na fenda.
2. Pressione a parte da chave levemente. Ouve um estalido quando a parte da chave encaixa.



Informação relacionada

- Parte da chave destacável - destranca-gem de porta (pág. 176)
- Bloqueio de segurança para crianças - activação manual (pág. 190)
- Airbag do passageiro - ativação/desativa-ção* (pág. 36)

Parte da chave destacável - destrancagem de porta

A parte destacável da chave (pág. 175) pode ser utilizada caso o fecho centralizado não possa ser activado com o comando à distância (pág. 167), por ex.: quando a bateria do comando está gasta.

Se o fecho centralizado não poder ser ativado com o comando à distância - por ex.: se as baterias estiverem gastas - a porta dianteira esquerda pode ser destrancada do seguinte modo:

1. Destranque a porta dianteira esquerda com a parte destacável da chave no canhão da fechadura do puxador da porta. Para imagem e mais informações, ver Keyless Drive* - destrancagem com a parte da chave (pág. 182).



NOTA

Quando a porta é destrancada com a parte da chave e aberta, o alarme dispara.

2. Desactive o alarme introduzindo o comando à distância no fecho de ignição.

Para automóvel com sistema de arranque e trancagem sem chave, ver Keyless Drive* - destrancagem com a parte da chave (pág. 182).

Informação relacionada

- Comando à distância (pág. 167)
- Comando à distância - substituição de bateria (pág. 178)



Trancagem de privacidade*

A trancagem de privacidade foi concebida para se deixar o automóvel no serviço de manutenção, no hotel, ou semelhantes. O porta-luvas fica trancado e a tampa do porta-bagagens é desconectada do fecho centralizado - a tampa do porta-bagagens não pode ser aberta com o botão do fecho centralizado nas portas dianteiras ou no comando à distância (pág. 167).



Fechaduras activas para o comando à distância **com** parte da chave.



Fechaduras activas do comando à distância **sem** parte da chave e trancagem de privacidade **activada**.

Isto significa que o comando à distância sem a parte da chave apenas pode ser utilizado para ativar/desativar o alarme (pág. 191), destrancar as portas e arrancar o automóvel.

O comando à distância, sem a parte da chave, pode então ser entregue a pessoal de manutenção ou de hotel - a parte destacável da chave permanece com o proprietário do automóvel.

NOTA

Não se esqueça de puxar a cobertura da bagagem (pág. 164) sobre o compartimento da carga antes de fechar a tampa do porta-bagagens.

Activar/desactivar

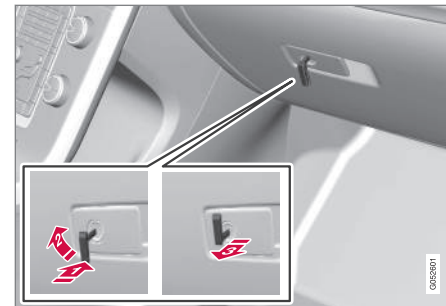

Activação da trancagem de privacidade.

Para activar a trancagem de privacidade:

- 1** Introduza a parte da chave no fecho do porta-luvas.
- 2** Rode a parte da chave 180 graus no sentido dos ponteiros do relógio.
- 3** Retire a parte da chave. Em simultâneo aparece uma mensagem no mostrador de informações do instrumento combinado.

O porta-luvas fica trancado e a tampa do porta-bagagens não pode ser destrancada com o comando à distância ou o botão do fecho centralizado.



i NOTA

Não volte a colocar a parte da chave no comando à distância, guarde-a num local seguro.

- A desactivação é feita pela ordem inversa.

Para informações sobre a trancagem apenas do porta-luvas, ver Trancagem/destrancagem - porta-luvas (pág. 187).

Comando à distância - substituição de bateria

Por vezes pode ser necessário substituir a bateria⁵ do comando à distância.

A bateria do comando à distância deve ser substituída se:

- o símbolo de informação no instrumento combinado acender e o mostrador apresentar **Bateria da chave automóvel baixa** Ver manual

e/ou

- as fechaduras não reagirem várias vezes seguidas aos sinais do comando à distância dentro de um raio de 20 metros a partir do automóvel.

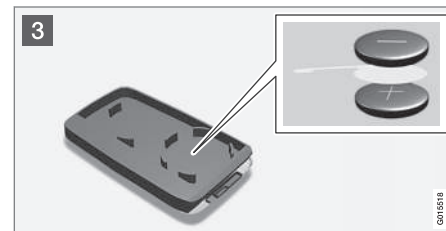
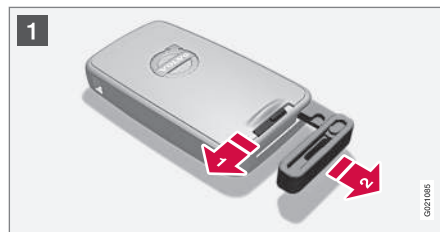

Abertura

- 1 **1** Puxe o trinco de mola para o lado.
- 2 **2** Puxe simultaneamente a parte da chave a direito para trás.
- 2 **3** Introduza uma chave de fendas 3 mm no orifício atrás do trinco de mola e force cuidadosamente o comando à distância para cima.

⁵ O comando à distância com PCC tem duas baterias.

**NOTA**

Coloque o comando à distância com os botões virados para cima para evitar que as baterias caiam quando o abrir.

! IMPORTANTE

Evite tocar com os dedos em baterias novas e nas suas superfícies de contacto; o seu funcionamento é prejudicado.

Substituição da bateria

- 3 Verifique cuidadosamente o modo como a(s) bateria(s) se encontram no lado de dentro da tampa, observe o seu lado (+) e (-).

Comando à distância (uma bateria)

1. Solte a bateria cuidadosamente.
2. Coloque a bateria nova com o lado (+) para baixo.

Comando à distância com PCC* (duas baterias)

1. Solte as baterias cuidadosamente.
2. Coloque a primeira bateria nova com o lado (+) para cima.
3. Instale o elemento de plástico branco e coloque por cima a outra bateria nova com o lado (+) para baixo.

Tipo de bateria

Utilize baterias com a designação CR2430, 3 V - uma no comando à distância, duas no comando à distância com PCC.

NOTA

A Volvo recomenda que as baterias utilizadas no comando à distância/PCC cumpram as normas UN Manual of Test and Criteria, Part III, sub-section 38.3. As baterias montadas de fábrica ou substituídas numa oficina autorizada Volvo cumprem a norma acima citada.

Montagem

1. Junte os lados do comando à distância e pressione.
2. Mantenha o comando à distância com a fenda para cima e insira parte da chave na fenda.
3. Pressione a parte da chave levemente. Ouve um estalido quando a parte da chave encaixa.

! IMPORTANTE

Assegure-se de que estas baterias são tratadas de forma compatível com o ambiente.

Informação relacionada

- Comando à distância (pág. 167)
- Comando à distância - funções (pág. 171)

Condução sem chave*

Os automóveis com Keyless Drive possuem um sistema de arranque e de travagem que pode ser utilizado sem chave.

Com o sistema de arranque e de travagem sem chave o automóvel pode ser arrancado, trancado e destrancado sem que o comando à distância (pág. 167)⁶ se encontre no fecho de ignição. Basta ter consigo o comando à distância no bolso. O sistema facilita a abertura do automóvel quando, por exemplo, as mãos estão ocupadas.

Ambos os comandos à distância do automóvel possuem a funcionalidade sem chave. É possível encomendar mais comandos à distância.

O sistema eléctrico do automóvel pode ser colocado em três diferentes níveis - posição de ignição **0**, **I** e **II** (pág. 84) - com o comando à distância.

Informação relacionada

- Keyless Drive* - alcance do comando à distância (pág. 180)
- Keyless drive* - utilização segura do comando à distância (pág. 180)
- Keyless Drive* - perturbações na funcionalidade do comando à distância (pág. 181)



Keyless Drive* - alcance do comando à distância

Para destrancar automaticamente as portas ou a tampa do porta-bagagens sem pressionar botões no comando à distância⁷ é necessário que o comando à distância se encontre num raio de cerca de 1,5 metros a partir do manípulo da porta ou do porta-bagagens.

Quem tranca ou destranca uma porta tem que ter o comando à distância consigo. Não é possível trancar ou destrancar uma porta se o comando à distância se encontrar no lado oposto do automóvel.

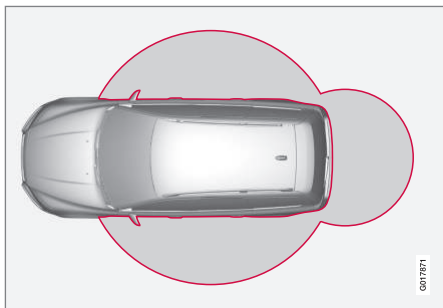

As circunferências vermelhas na ilustração em cima representam a área coberta pelas antenas do sistema.

Se todos os comandos à distância abandonarem o automóvel com o motor em andamento ou com a posição de ignição I ou II (pág. 84) activa, e todas as portas forem fechadas, o mostrador de informações no instrumento combinado exibe uma mensagem de aviso ao mesmo tempo que é emitido um sinal sonoro.

Quando o comando à distância regressa ao automóvel apaga-se a mensagem de aviso e o aviso sonoro cessa após:

- uma porta é aberta e fechada
- o comando à distância ser inserido no fecho de ignição
- o botão **OK** é premido.

Informação relacionada

- Condução sem chave* (pág. 179)
- Keyless Drive* - localização da antena (pág. 183)

Keyless drive* - utilização segura do comando à distância

Preste muita atenção aos comandos à distância do automóvel.

Se um dos comandos à distância⁸ for esquecido no automóvel são desativadas as funções sem chave caso o automóvel seja trancado com um dos outros comandos à distância do automóvel. Nenhuma pessoa estranha poderá então abrir as portas.

Da próxima vez que o automóvel for destrancado com um dos outros comandos à distância o comando à distância esquecido é reactivado.



IMPORTANTE

Evite deixar o comando à distância com PCC no automóvel. Se alguém se introduzir no automóvel e assumir o controlo do comando à distância pode, por exemplo, arrancar o automóvel pressionando o comando à distância no fecho de ignição e pressionando o botão **START/STOP ENGINE**.

Informação relacionada

- Condução sem chave* (pág. 179)

⁶ Aplicável apenas a Comando à distância com PCC.

⁷ Aplicável a comando à distância com PCC (Personal Car Communicator).

⁸ Aplicável a comando à distância com PCC (Personal Car Communicator).



Keyless Drive* - perturbações na funcionalidade do comando à distância

O rastreio e os campos eletromagnéticos podem interferir com as funções sem chave (pág. 179) do comando à distância.

i NOTA

Não coloque/guarde o PCC junto a um telemóvel ou objecto metálico - mantenha uma distância de pelo menos 10-15 cm.

Se ainda se verificarem perturbações, utilize o comando à distância e a parte destacável da chave como um comando à distância da versão básica, ver Comando à distância - funções (pág. 171).

Informação relacionada

- Comando à distância - substituição de bateria (pág. 178)
- Keyless drive* - utilização segura do comando à distância (pág. 180)
- Keyless Drive* - alcance do comando à distância (pág. 180)

Keyless Drive* - trancagem

Os automóveis equipados com sistema de arranque e trancagem sem chave possuem uma zona de contacto nos puxadores exteriores das portas e um botão revestido a borracha na zona de pressão em borracha da tampa do porta-bagagens para trancagem/destrancagem.

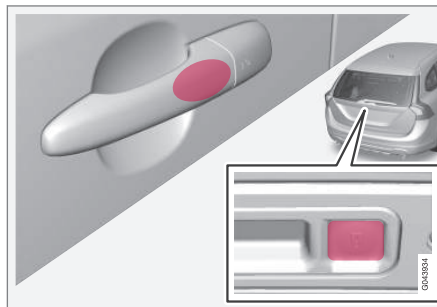

A zona de contacto nos puxadores exteriores das portas e o botão revestido a borracha na placa de pressão revestida a borracha na tampa do porta-bagagens.

Tranque as portas e a tampa do porta-bagagens com uma longa pressão em qualquer uma das zonas de contacto dos puxadores das portas ou pressionando o botão mais pequeno da tampa do porta-bagagens - o indicador de trancagem (pág. 170) a piscar no pára-brisas confirma a trancagem.

Antes de trancar o automóvel todas as portas e a tampa do porta-bagagens devem estar fechadas - caso contrário o automóvel não é trancado.

i NOTA

Em automóveis com caixa de velocidades automática o selector de mudanças deve ser colocado na posição **P** - caso contrário o automóvel não pode ser trancado nem o alarme activado.

Informação relacionada

- Condução sem chave* (pág. 179)
- Indicador de alarme (pág. 192)



Keyless drive* - destrancagem

A destrancagem acontece quando uma mão agarra um puxador da porta ou acciona a placa de pressão em borracha da tampa do porta-bagagens - abra a porta ou a tampa do porta-bagagens normalmente.

NOTA

Os puxadores das portas reconhecem normalmente uma mão, mas com luvas grossas ou movimentos muito rápidos pode ser necessária uma segunda tentativa ou mesmo retirar a luva

Informação relacionada

- Condução sem chave* (pág. 179)
- Keyless Drive* - trancagem (pág. 181)

Keyless Drive* - destrancagem com a parte da chave

Se o fecho centralizado não puder ser destrancado com o comando à distância, por exemplo: quando as baterias estão gastas, a porta dianteira esquerda pode ser aberta com a parte destacável da chave.

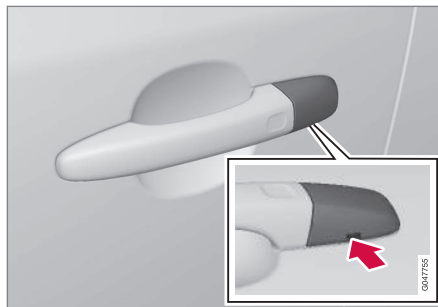

Orifício para a parte da chave - para libertar a cobertura.

Para aceder ao canhão da fechadura é necessário retirar a cobertura em plástico do puxador da porta - esta operação também é efectuada com a parte da chave.

1. Pressione a parte da chave cerca de 1 cm para cima no orifício no lado de baixo do puxador da porta/cobertura - não dobre.
 - > A cobertura em plástico solta-se automaticamente quando a chave é pressionada para cima e para o interior da abertura.
2. Introduza de seguida a parte da chave no canhão da fechadura e destranque a porta.
3. Após a destrancagem volte a colocar a cobertura em plástico no seu lugar.

NOTA

Quando a porta do condutor é destrancada com a parte da chave e aberta, o alarme dispara. Este desactiva-se introduzindo o PCC no fecho de ignição, ver Alarme -comando à distância não funciona (pág. 193).

Informação relacionada

- Condução sem chave* (pág. 179)
- Parte da chave destacável - remoção/ colocação (pág. 175)
- Alarme (pág. 191)



Keyless Drive* - configurações de trancagem

As configurações de trancagem para automóveis equipados com sistema de arranque e trancagem sem chave podem ser adaptadas indicando no sistema de menus MY CAR quais as portas a destrancar.

Para descrição do sistema de menus, ver MY CAR (pág. 119).

Informação relacionada

- Condução sem chave* (pág. 179)

Keyless Drive* - localização da antena

Os automóveis equipados com sistema de arranque e trancagem sem chave possuem uma série de antenas incorporadas e localizadas em diferentes locais do automóvel.

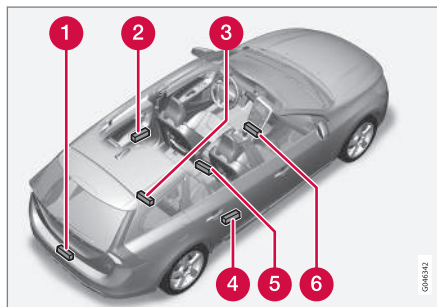

- 1 Pára-choques traseiro, ao meio
- 2 Puxador da porta, esquerdo traseiro
- 3 Compartimento da carga, ao meio sob o chão
- 4 Puxador da porta, direito traseiro
- 5 Consola central, sob a parte traseira
- 6 Consola central, sob a parte dianteira.



AVISO

Pessoas com pacemaker não devem aproximar o pacemaker a menos de 22 cm das antenas do sistema Keyless. Isto de modo a impossibilitar perturbações entre o pacemaker e o sistema Keyless.

Informação relacionada

- Condução sem chave* (pág. 179)



Trancagem/destrancagem - a partir do exterior

A trancagem/destrancagem a partir do exterior é feita com o comando à distância (pág. 167). O comando à distância pode trancar/destrancar todas as portas e a tampa do porta-bagagens em simultâneo. Podem ser seleccionadas diferentes sequências para a destrancagem, ver Comando à distância - funções (pág. 171).

Para que a sequência de trancagem possa ser activada, a porta do condutor tem de estar fechada - se alguma outra porta ou a tampa do porta-bagagens estiver aberta, esta será trancada e o alarme activado quando for fechada. Para automóveis equipados com sistema de trancagem sem chave* é necessário que todas as portas e a tampa do porta-bagagens estejam fechadas.

NOTA

Lembre-se que existe o risco de o comando à distância ficar trancado no interior do automóvel.

Se a trancagem/destrancagem com o comando à distância não funcionar, isso pode dever-se a baterias gastas - tranque ou destranque a porta dianteira esquerda com a parte da chave destacável, ver Parte da chave destacável - remoção/colocação (pág. 175).

NOTA

Lembre-se que o alarme dispara quando a porta é aberta depois de ter sido destrancada com a parte destacável da chave - o alarme é desligado quando o comando à distância é inserido no fecho de ignição.

AVISO

Tenha atenção ao risco de ficar alguém trancado no automóvel quando este é trancado a partir do exterior com o comando à distância - nesta situação não é possível abrir as portas a partir do interior com os puxadores.

Para mais informações, ver Trancagem total* (pág. 189).

Retrancagem automática

Se nenhuma das portas ou a tampa do porta-bagagens forem abertos no espaço de dois minutos após a destrancagem, todas as fechaduras serão retrancadas automaticamente. Esta função reduz o risco de o automóvel ser deixado destrancado inadvertidamente. (Para automóveis com alarme, ver Alarme (pág. 191).)

Informação relacionada

- Trancagem/destrancagem - a partir do interior (pág. 185)
- Condução sem chave* (pág. 179)

Trancagem manual das portas

Em algumas situações o automóvel tem de ser trancado manualmente, por ex: com ausência de corrente eléctrica.

A porta dianteira esquerda pode ser trancada no seu canhão da fechadura com a parte destacável da chave, ver Keyless Drive* - destrancagem com a parte da chave (pág. 182).

As restantes portas não possuem canhão da fechadura, mas possuem um fecho na extremidade da porta que tem de ser rodado - pode-se assim trancar/bloquear mecanicamente as portas contra a abertura pelo exterior. As portas podem continuar a ser abertas a partir do interior.

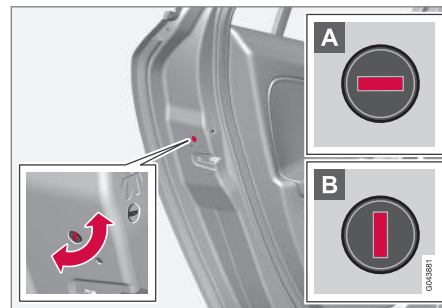

Trancagem manual das portas. Não confundir com o Bloqueio de segurança para crianças (pág. 190).



- Utilize a parte destacável da chave para rodar o disco selector, ver Parte da chave destacável - remoção/colocação (pág. 175).

- A** A porta está bloqueada contra a abertura pelo exterior.
- B** A porta pode ser aberta pelo exterior e pelo interior.

NOTA

- O fecho rotativo de cada porta tranca apenas a porta em questão - não todas as portas.
- Uma porta traseira trancada manualmente com Bloqueio de segurança para crianças manual activado não pode ser aberta pelo seu exterior ou interior, ver Bloqueio de segurança para crianças - activação manual (pág. 190). Uma porta traseira trancada deste modo apenas pode ser destrancada com o comando à distância ou o botão do fecho centralizado.

Informação relacionada

- Comando à distância - substituição de bateria (pág. 178)



Trancagem/destrancagem - a partir do interior

Todas as portas e a tampa do porta-bagagens podem ser trancadas ou destrancadas em simultâneo com o botão do fecho centralizado da porta do condutor e da porta do passageiro.*

Fecho centralizado



Fecho centralizado.

- Pressione um lado do botão  para trancar - o outro lado  destranca.

Uma pressão longa abre também todos os vidros laterais em simultâneo.*

Destrancagem

A partir do interior pode-se destrancar uma porta de dois modos:

- Pressione o botão do fecho centralizado .

Uma longa pressão abre também todos os vidros laterais* em simultâneo (ver também Função de arejamento (pág. 186)).

- Puxe pelo puxador da porta e abra a porta - a porta destranca-se e abre-se num instante.

Luz no botão de trancagem

O fecho centralizado encontra-se disponível em duas versões - a luz no botão do fecho centralizado da porta do condutor possui diferentes significados consoante a versão.

Com o botão do fecho centralizado apenas na porta do condutor, as restantes portas não têm botão:

- A luz acesa significa que todas as portas estão trancadas.

Com o botão do fecho centralizado em ambas as portas dianteiras e botão de bloqueio eléctrico em cada uma das portas traseiras:

- A luz acesa indica que apenas a porta em causa está trancada. Quando todos os botões estão acesos todas as portas estão trancadas.

Trancagem

- Pressione o botão do fecho centralizado  - todas as portas fechadas são trancadas.

Uma longa pressão fecha também todos os vidros laterais e o tecto de abrir em simultâ-



neo (ver também Função de arejamento (pág. 186)).

Botão de trancagem* porta traseira



A luz do botão acende quando a porta está trancada.

Os botões de trancagem das portas traseiras apenas trancam a respectiva porta traseira.

Para destrancar as portas:

- Puxe pelo puxador da porta - a porta está destrancada e aberta.

Trancagem automática

As portas e a tampa do porta-bagagens trancam-se automaticamente quando o automóvel entra em andamento.

A função pode ser activada/desactivada no sistema de menus com **MY CAR**. Para descrição do sistema de menus, ver MY CAR (pág. 119).

Informação relacionada



- Trancagem/destrancagem - a partir do exterior (pág. 184)
- Alarme (pág. 191)
- Comando à distância - funções (pág. 171)

Função de arejamento

A função de arejamento abre ou fecha todas as janelas laterais em simultâneo. Pode ser utilizada, por exemplo, para arejar rapidamente o automóvel com tempo quente.



Botão do fecho centralizado

Uma longa pressão no símbolo  no botão do fecho centralizado ou no comando à distância **abre** todos os vidros laterais em simultâneo. O mesmo procedimento no símbolo  **fecha** todos os vidros laterais em simultâneo.

Informação relacionada

- Trancagem/destrancagem - a partir do interior (pág. 185)
- Vidros eléctricos (pág. 108)



Trancagem/destrancagem - porta-luvas

Porta-luvas (pág. 156) apenas pode ser trancado/destrancado com a parte da chave destacável do comando à distância.

Para informações sobre a parte da chave, ver Parte da chave destacável - remoção/colocação (pág. 175).

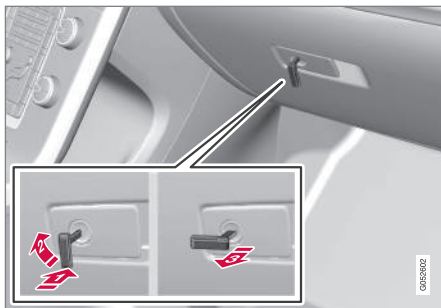

Para trancar o porta-luvas:

- 1 Introduza a parte da chave no fecho do porta-luvas, tal como ilustrado em cima.
 - 2 Rode a parte da chave 90 graus no sentido dos ponteiros do relógio.
 - 3 Retire a parte da chave.
- A destrancagem é feita pela ordem inversa.

Para informações sobre a trancagem de privacidade, ver Trancagem de privacidade* (pág. 177).

Informação relacionada

- Comando à distância (pág. 167)

Trancagem/destrancagem - tampa do porta-bagagens

A tampa do porta-bagagens pode ser aberta, trancada e destrancada de modos diferentes.

Abertura manual

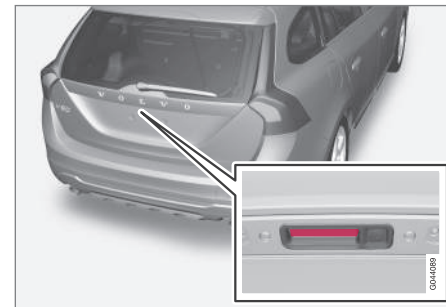

Placa de borracha com contacto eléctrico.

A tampa do porta-bagagens mantém-se fechada através de uma fechadura eléctrica. Para abrir:

1. Pressione ligeiramente na placa de pressão mais larga revestida a borracha sob o puxador exterior - a fechadura é libertada.
2. Levante o puxador exterior para abrir a tampa completamente.



! IMPORTANTE

- É necessária pouca força para libertar o fecho da tampa traseira - Pressione ligeiramente a placa revestida a borracha.
- Ao levantar a tampa traseira não exerça força na placa revestida a borracha - levante no puxador. Demasiada força pode danificar os contactos eléctricos da placa de borracha.

Destrancagem com o comando à distância

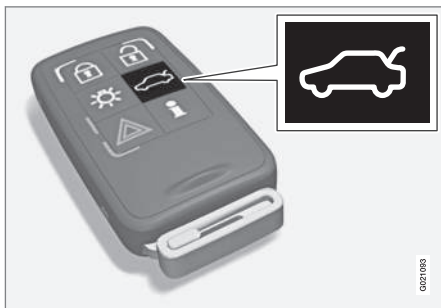

Com o botão do comando à distância  pode-se desligar o alarme* da porta traseira e destrancar a mesma.

O indicador de trancagem (pág. 170) existente no tablier pára de piscar para avisar que nem todo o automóvel está trancado e que

os sensores de nível e movimento do alarme*, assim como os sensores de abertura da tampa do porta-bagagens, estão desconnectados.

As portas mantêm-se trancadas e sob a protecção do alarme.

- A tampa do porta-bagagens é destrancada mas permanece fechada - pressione ligeiramente na placa de pressão de borracha sob o puxador exterior e levante a tampa.

Se a tampa não for aberta no espaço de 2 minutos, é retranscada de novo e o alarme é reactivado.

Destrancagem a partir do interior do automóvel



- 1 Destrancagem da tampa do porta-bagagens

Para destrancar a tampa do porta-bagagens:

- Pressione o botão no painel de iluminação (1).
 - > A tampa é destrancada e pode ser aberta no espaço de 2 minutos (caso o automóvel esteja trancado pelo interior).

Trancagem com o comando à distância

- Pressione o botão do comando à distância para trancar , ver Comando à distância - funções (pág. 171).
 - > O indicador de trancagem no tablier começa a piscar, o que significa que o automóvel está trancado e o alarme* activado.

Informação relacionada

- Trancagem/destrancagem - a partir do interior (pág. 185)
- Trancagem/destrancagem - a partir do exterior (pág. 184)



Trancagem total*

A *trancagem total*⁹ significa que todos os puxadores de abertura são desactivados, o que impossibilita a abertura das portas pelo interior e exterior.

A trancagem total é activada com o comando à distância (pág. 167) e é feita com uma temporização de cerca de dez segundos após a trancagem das portas.

NOTA

Se for aberta uma porta no período de atraso a sequência é interrompida e o alarme é desactivado.

O automóvel apenas pode ser destrancado com o comando à distância quando a função Trancagem total está activada. A porta dianteira esquerda também pode ser destrancada com a parte da chave destacável (pág. 175). Ainda é possível destrancar e abrir as portas e a tampa porta-bagagens em automóveis equipados com sistema de arranque e trancagem sem chave* puxando pelo puxador da porta ou da tampa porta-bagagens.

⁹ Apenas combinado com Alarme.

AVISO

Não deixe que ninguém permaneça no automóvel sem desactivar a função Trancagem total, para que não exista o risco de alguém ficar trancado no automóvel.

Desactivação temporária



A opção de menu activa é indicada com uma cruz.

- 1 MY CAR
- 2 OK MENU
- 3 TUNE comando rotativo
- 4 EXIT

Se alguém pretender ficar dentro do automóvel e as portas tiverem de ser trancadas por fora, a função Trancagem total pode ser des-

ligada temporariamente. Tal é feito no sistema de menus **MY CAR**. Para descrição do sistema de menus, ver MY CAR (pág. 119).

NOTA

- Lembre-se que o alarme é activado quando se tranca o automóvel.
- Se alguma das portas for aberta pelo interior o alarme dispara.

O indicado acima é válido se a trancagem total não estiver temporariamente desactivada.

Informação relacionada

- Keyless Drive* - destrancagem com a parte da chave (pág. 182)
- Comando à distância (pág. 167)



Bloqueio de segurança para crianças - activação manual

O bloqueio de segurança para crianças evita que as crianças possam abrir as portas traseiras a partir do interior.

Activar/desactivar o bloqueio de segurança para crianças

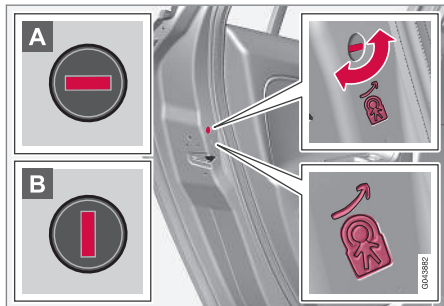

Bloqueio de segurança para crianças manual. Não confundir com o Fecho manual da porta (pág. 184).

O comando do bloqueio de segurança para crianças encontra-se na extremidade de trás das portas de traseiras, e só fica acessível quando a porta está aberta.

Para activar/desactivar o bloqueio de segurança para crianças:

- Utilize a parte destacável da chave (pág. 175) para rodar o disco selector.

- A** A porta está bloqueada contra a abertura pelo interior.
- B** A porta pode ser aberta pelo exterior e pelo interior.

AVISO

Cada porta traseira possui dois fechos rotativos - não confunda o Bloqueio de segurança para crianças com o Fecho manual das portas.

NOTA

- O fecho rotativo de cada porta tranca apenas a porta em questão - não ambas as portas traseiras.
- Não existe bloqueio manual em automóveis equipados com Bloqueio eléctrico de segurança para crianças.

Informação relacionada

- Bloqueio de segurança para crianças - activação eléctrica* (pág. 190)
- Trancagem/destrancagem - a partir do interior (pág. 185)
- Trancagem/destrancagem - a partir do exterior (pág. 184)

Bloqueio de segurança para crianças - activação eléctrica*

O bloqueio de segurança para crianças com activação eléctrica impede que as crianças abram as portas traseiras ou as janelas a partir do interior.

Activação

O Bloqueio de segurança para crianças pode ser activado/desactivado em todas as posições de ignição (pág. 84) superiores a 0. A activação/desactivação pode ser feita até 2 minutos após ser ter desligado o motor, desde que nenhuma porta tenha sido aberta.

Para activar o Bloqueio de segurança para crianças:



Painel de comando da porta do condutor.

1. Arranque o motor ou seleccione uma posição de ignição superior a 0.



2. Pressione o botão no painel de comando da porta do condutor.
- > O mostrador de informações do instrumento combinado exibe a mensagem **Bloqueio traseiro crianças ativado** e a luz do botão acende - o bloqueio está activo.

Quando o Bloqueio de segurança para crianças está activo é válido na traseira:

- os vidros apenas abrem a partir do painel de comando da porta do condutor
- as portas não podem ser abertas por dentro.

Ao desligar o motor é memorizada a definição presente - se o bloqueio de segurança para crianças estiver activado ao desligar o motor, a função continuará activada no próximo arranque do motor.

Informação relacionada

- Bloqueio de segurança para crianças - activação manual (pág. 190)
- Trancagem/destrancagem - a partir do interior (pág. 185)

Alarme

O alarme é um equipamento que avisa perante, por exemplo, um roubo no automóvel.

O alarme activado dispara se:

- uma porta, o capot ou a tampa do porta-bagagens forem abertos
- for detectado um movimento no habitáculo (se equipado com o sensor de movimentos*)
- o automóvel for levantado ou rebocado (se equipado com um sensor de inclinação*)
- o cabo da bateria de arranque for desligado
- a sirene for desligada.

Se surgir uma avaria no sistema de alarme o mostrador de informações no instrumento combinado exibe uma mensagem. Contacte então uma oficina - recomenda-se o contacto de uma oficina autorizada Volvo.



NOTA

Os sensores de movimento disparam o alarme quando é registado movimento, ou mesmo correntes de ar, no interior do automóvel. Assim, o alarme pode disparar se o automóvel ficar com uma janela aberta ou com o tecto de abrir aberto ou ainda se o aquecedor do habitáculo for utilizado.

Para evitar esta situação: Feche a janela/abertura do tejadilho ao sair do automóvel. Se o aquecedor integrado do habitáculo (ou um outro portátil e eléctrico) for utilizado - oriente a corrente de ar das bocas de ventilação de modo a não apontarem para cima no habitáculo. Em alternativa, pode ser usado um nível de alarme reduzido, ver Nível de alarme reduzido (pág. 193).



NOTA

Não tente reparar ou alterar pessoalmente componentes do sistema de alarme. Qualquer uma destas tentativas pode afectar as condições do seguro.

Activar o alarme

- Carregue no botão de trancagem do comando à distância.

Desactivar o alarme

- Carregue no botão de destrancagem do comando à distância.



Desligar o alarme gerado

- Carregue no botão de destrancagem do comando à distância ou insira o comando à distância no interruptor de ignição.

Informação relacionada

- Indicador de alarme (pág. 192)
- Alarme - reactivação automática (pág. 192)
- Alarme - comando à distância não funciona (pág. 193)

Indicador de alarme

O indicador de alarme exibe o estado do sistema de alarme (pág. 191).

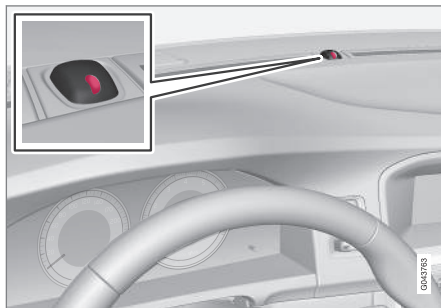

Mesmo LED que para o indicador de trancagem (pág. 170).

Um LED vermelho no tablier mostra o estado do sistema de alarme:

- O LED apagado - o alarme está desactivado
- O LED pisca uma vez em cada dois segundos - o alarme está activado
- O LED pisca rapidamente depois de se desligar o alarme (e até se colocar o comando à distância no fecho de ignição para a posição de ignição I) - o alarme disparou.

Alarme - reactivação automática

A reactivação automática do alarme (pág. 191) evita que se deixe inadvertidamente o automóvel com o alarme desactivado.

Se o automóvel for destrancado com o comando à distância (e o alarme for desactivado) mas nenhuma das portas ou a tampa do porta-bagagens for aberta no espaço de 2 minutos, o alarme é reactivado automaticamente. O automóvel é retrancado em simultâneo.

Informação relacionada

- Nível de alarme reduzido (pág. 193)



Alarme -comando à distância não funciona

Se não for possível desligar o alarme (pág. 191) com o comando à distância - por ex.: com a bateria (pág. 178) gasta - o automóvel pode ser destrancado, o alarme desligado e o motor arrancado do seguinte modo:

1. Abra a porta do condutor com a parte da chave destacável (pág. 182).
 - > O alarme dispara, o indicador de alarme (pág. 192) pisca rapidamente e a sirene soa.



2. Insira o comando à distância no fecho de ignição.
 - > O alarme é desactivado e o indicador de alarme apaga.
3. Arranque o motor.

¹⁰ Apenas combinado com Alarme.

Sinais de alarme

Quando o alarme (pág. 191) dispara soa uma sirene e piscam todos os indicadores de mudança de direcção.

- Uma sirene soa durante 30 segundos ou até o alarme ser desligado. A sirene possui a sua própria bateria e funciona independentemente da bateria de arranque do automóvel.
- Os indicadores de mudança de direcção piscam durante 5 minutos ou até que o alarme seja desligado.

Nível de alarme reduzido

O nível de alarme reduzido significa que os sensores de movimento e de inclinação estão temporariamente desligados.

Para evitar a activação indevida do alarme (pág. 191) - por ex.: quando se deixa um cão no automóvel trancado, durante o transporte em comboio ou durante o transporte em ferryboat - desactive temporariamente os Sensores de movimento e inclinação.

O procedimento é o mesmo que para a desactivação temporária da Trancagem total (pág. 189)¹⁰.

Informação relacionada

- Indicador de alarme (pág. 192)



06 Fechaduras e alarme

Homologação - sistema de comando à distância

A homologação do sistema de comando à distância pode ser vista na tabela.

Sistema de trancagem standard

País/Zona	
EU, China	

Sistema de trancagem sem chave (Keyless drive)

País/Zona	
EU	
Coreia	

País/Zona	
China	
Hong-Kong	

Informação relacionada

- Comando à distância (pág. 167)

07

AUXÍLIO AO CONDUTOR

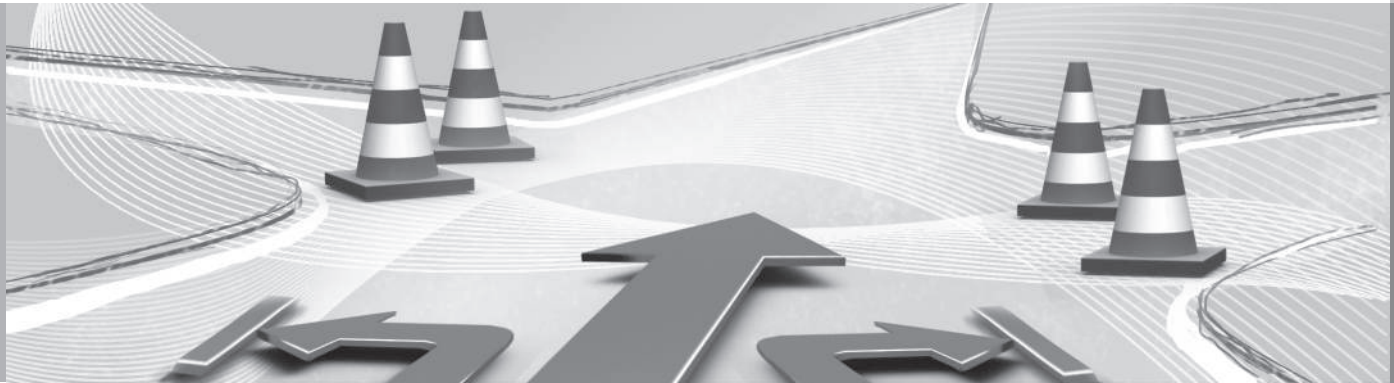



Chassis activo- Four C*

Chassis activo, "Four-C" (Continuously Controlled Chassis Concept), regula as características dos amortecedores de modo a ajustar as características de condução do veículo. Existem três ajustes: **Comfort**, **Sport** e **Advanced**.

Comfort

O ajuste torna o automóvel mais confortável em pisos desnivelados e em mau estado. O amortecimento é suave e os movimentos da carroçaria são flexíveis e agradáveis.

Sport

A definição torna o automóvel mais desportivo e é recomendável para conduções mais activas. A resposta da direcção é mais rápida do que no modo Comfort. A suspensão é mais dura e a carroçaria segue o pavimento para diminuir a inclinação em curvas.

Advanced

Esta definição é recomendável apenas para superfícies planas e bem niveladas.

Os amortecedores são otimizados para a máxima aderência e a inclinação em curvas é minimizada.

Utilização



Botões de comando.

Os botões da consola central permitem seleccionar a configuração do chassis desejada. A configuração utilizada quando o motor é desligado é retomada no próximo arranque do motor. Excepção feita ao Advanced - é reiniciado como Sport.

Força da direcção ajustável*

A direcção assistida dependente da velocidade aumenta força da direcção em concordância com a velocidade do automóvel de modo a proporcionar ao condutor um sentido de estrada melhorado.

Em auto-estradas a direcção proporciona uma sensação mais rápida. Ao estacionar e a baixas velocidades a direcção é leve e não requer nenhum esforço.

O condutor pode optar por entre três diferentes níveis de força direcção, para uma melhor sensação de estrada ou para uma maior sensibilidade de direcção, no sistema de menus **MY CAR** (pág. 119):

- Aceda a **Nível força de direcção** e seleccione **Baixo**, **Médio** ou **Alto**.

Esta configuração não se encontra acessível quando o automóvel está em movimento.

i NOTA

Em algumas situações a direcção assistida pode ficar demasiado quente e necessitar de arrefecer temporariamente - durante este período a direcção assistida funciona com potência reduzida e a actuação no volante pode ser um pouco mais pesada.

Enquanto a direcção assistida está temporariamente reduzida aparece uma mensagem no instrumento combinado.

**Informação relacionada**

- MY CAR (pág. 119)

Comando de estabilidade electrónico (ESC) - generalidades

O sistema de estabilidade ESC (Electronic Stability Control) auxilia o condutor a evitar derrapagens e aumenta a aderência do automóvel.



Durante travagens, pode-se sentir a actuação do sistema ESC sob a forma de um ruído pulsante.

Durante acelerações, o automóvel pode acelerar mais lentamente do que o esperado.

**AVISO**

O sistema de estabilidade ESC é um meio auxiliar complementar - não pode responder a todas as situações nem em todas as condições de estrada.

O condutor é sempre o responsável pelo veículo ser conduzido de forma correcta e pelo cumprimento das leis e normas de trânsito aplicáveis.

O sistema ESC é constituído pelas seguintes funções:

- Função anti-derrapagem
- Função anti-patinagem
- Função tracção
- Controlo da travagem com o motor - EDC
- Corner Traction Control - CTC

- Estabilizador de veículo com reboque - TSA

Função anti-derrapagem

A função controla individualmente a tracção e a força de travagem das rodas de modo a estabilizar o automóvel.

Função anti-patinagem

A função evita que as rodas motrizes patinem na estrada durante a aceleração.

Função tracção

A função está activa a baixa velocidade e transfere potência da roda motriz que esteja a patinar para a que não patina.

Controlo da travagem com o motor - EDC

O EDC (Engine Drag Control) evita o bloqueio das rodas involuntário, por ex: após uma mudança descendente ou travagem com o motor ao conduzir com mudanças baixas em superfícies escorregadias.

O bloqueio das rodas involuntário durante a condução pode, por exemplo, impedir o condutor de controlar o automóvel.

Corner Traction Control - CTC*

O CTC compensa o comportamento sub-direccional e permite maiores acelerações em curvas sem patinagem das rodas interiores, por ex: em curvas de acesso a auto-estradas para rapidamente entrar na velocidade do trânsito.

* Opção/acessório, para mais informações ver Introdução.





07 Auxílio ao condutor



Estabilizador de veículo com reboque* - TSA¹

A função estabilizador de veículo com reboque (pág. 338) trabalha para estabilizar o automóvel com um reboque conectado em situações que o equipamento entre em auto-oscilação. Para mais informações, ver Condução com atrelado* (pág. 331).

NOTA

A função é desactivada se o condutor seleccionar o modo **Sport**.

Informação relacionada

- Comando de estabilidade electrónica (ESC) - utilização (pág. 198)
- Comando de estabilidade electrónica (ESC) - símbolos e mensagens (pág. 199)

Comando de estabilidade electrónica (ESC) - utilização

Seleção do nível modo Sport

O sistema ESC está sempre activado - não pode ser desligado.



No entanto, o condutor pode seleccionar o modo **Sport**, o que proporciona uma sensação de condução mais activa.

O modo **Sport** é seleccionado no sistema de menus MY CAR. Para descrição do sistema de menus, ver MY CAR (pág. 119).

No modo **Sport** o sistema reage de modo mais sensível e activo ao pedal do acelerador, aos movimentos do volante e às curvas, permitindo derrapagens controladas com a suspensão traseira mais elevada antes de o sistema entrar em acção e estabilizar o automóvel.

O sistema ESC entra em acção para estabilizar o automóvel caso o condutor interrompa uma derrapagem controlada libertando o pedal do acelerador, por exemplo.

Com o modo **Sport** obtém-se também a máxima tracção ao conduzir rapidamente ou sobre piso solto - por exemplo: areia ou neve profunda.



O modo **Sport** é indicado no instrumento combinado através deste símbolo aceso com luz fixa, até que o condutor desactive a função ou até o motor ser desligado - no próximo arranque do motor o sistema ESC retoma o seu modo normal.

Informação relacionada

- Comando de estabilidade electrónica (ESC) - generalidades (pág. 197)
- Comando de estabilidade electrónica (ESC) - símbolos e mensagens (pág. 199)

¹ O Trailer Stability Assist está incluído na instalação de engate de reboque original da Volvo.



Comando de estabilidade electrónico (ESC) - símbolos e mensagens

Tabela

Símbolo	Mensagem	Significado
	ESC Temporariamente DESL	O sistema ESC foi reduzido temporariamente devido a, por exemplo, elevada temperatura nos discos dos travões - a função é reactivada automaticamente quando os travões arrefecerem.
	ESC Revisão necess.	O sistema ESC está fora de funções. <ul style="list-style-type: none"> • Estacione o automóvel num local seguro, desligue o motor e volte a arrancar. • Visite uma oficina caso a mensagem permaneça - recomenda-se uma oficina autorizada Volvo.
 e 	"Mensagem"	Existe uma mensagem de texto no instrumento combinado (pág. 67) - Leia-a!
	Brilho fixo durante 2 segundos.	Verificação do sistema no arranque do motor.
	A piscar.	O sistema ESC entra em acção.
	Luz constante.	O modo Sport está activado. NOTA! O sistema ESC não se encontra desligado neste modo - está apenas parcialmente reduzido.



Informação relacionada

- Comando de estabilidade electrónico (ESC) - generalidades (pág. 197)
- Comando de estabilidade electrónico (ESC) - utilização (pág. 198)



Informação de placas de trânsito (RSI)*

A função Informação de placas de trânsito (RSI – Road Sign Information) auxilia o condutor a lembrar-se das placas de trânsito relacionadas com a velocidade por onde o automóvel passou.

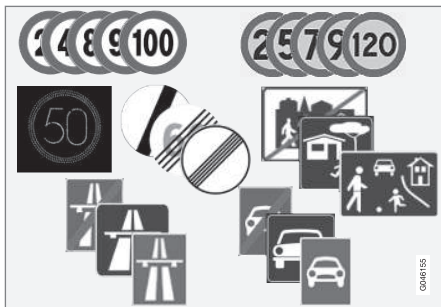

Exemplos de placas legíveis relacionadas com a velocidade².

A função RSI proporciona informação sobre a velocidade actual, início/fim de auto-estrada ou via rápida ou proibições de ultrapassagens, entre outros.

Quando se passa por uma placa de auto-estrada/via rápida e por outra de limite de velocidade, o RSI opta por exibir o símbolo do sinal do limite de velocidade.

AVISO

RSI não funciona em todas as situações e foi concebido para ser um meio auxiliar complementar.

O condutor é sempre o responsável pelo veículo ser conduzido de forma correcta e pelo cumprimento das leis e normas de trânsito aplicáveis.

Informação relacionada

- Informação de placas de trânsito (RSI)* - utilização (pág. 201)
- Informação de placas de trânsito (RSI)* - limitações (pág. 203)

Informação de placas de trânsito (RSI)* - utilização

A função Informação de placas de trânsito (RSI – Road Sign Information) auxilia o condutor a lembrar-se das placas de trânsito relacionadas com a velocidade por onde o automóvel passou.

A função é utilizada deste modo:

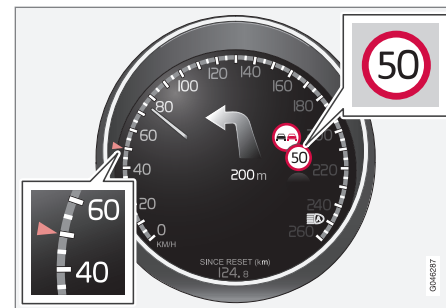

Informação de velocidade registada³.

Quando o RSI regista uma placa de trânsito com limite de velocidade, o instrumento combinado mostra a placa como um símbolo.

² Algumas placas de trânsito do instrumento combinado dependem do mercado - as imagens destas instruções apresentam apenas alguns exemplos.

³ Algumas placas de trânsito do instrumento combinado dependem do mercado - as imagens destas instruções apresentam apenas alguns exemplos.



07 Auxílio ao condutor



Juntamente com o símbolo do limite de velocidade em vigor pode também ser exibido o sinal de proibição de ultrapassagem.

Limitação ou fim de auto-estrada

Em situações que o RSI detecte um sinal que signifique o fim de limitação de velocidade - ou outra informação relacionada com a velocidades, por ex.: fim de auto-estrada - aparece o sinal de trânsito correspondente no instrumento combinado durante cerca de 10 segundos.

São exemplos destas placas:

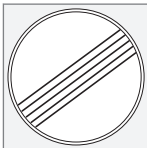

Fim de todas as limitações.



Fim de auto-estrada.

Depois a informação de placas é ocultada até que seja detectada a próxima placa relacionada com a velocidade.

Painéis adicionais

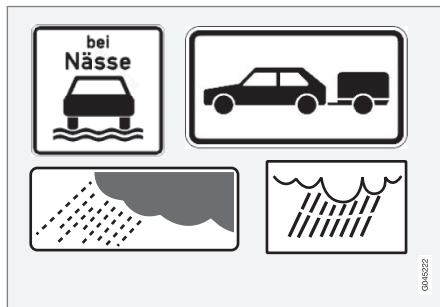

Exemplo de painéis adicionais³.

Por vezes são indicados diferentes limites de velocidade para a mesma estrada - um painel adicional indica então quais as condições que as velocidades são válidas. Podem tratar-se de pontos negros com, por exemplo, chuva e/ou nevoeiro.

Os sinais adicionais relacionados com a chuva são exibidos apenas se os limpa pára-brisas são utilizados.

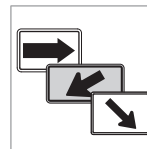

A velocidade válida numa saída é indicada em alguns mercados com um painel adicional contendo uma seta.

As placas de velocidade relacionadas com este tipo de painel adicional aparecem apenas se o condutor utilizar o indicador de mudança de direcção.

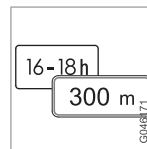

Algumas velocidades são válidas após, por exemplo, um determinado trajecto ou durante determinadas horas do dia. O condutor é alertado para estas condições com um símbolo de sinal adicional sob o símbolo com a velocidade.

Exibição de informação adicional



Um símbolo de sinal adicional, na forma de quadro vazio, sob o símbolo de velocidade

³ Algumas placas de trânsito do instrumento combinado dependem do mercado - as imagens destas instruções apresentam apenas alguns exemplos.



no instrumento combinado significa que o RSI detectou uma placa adicional com informação complementar sobre a limitação de velocidade presente.

Definições em MY CAR

Existem opções disponíveis para o RSI no sistema de menus **MY CAR**, ver MY CAR (pág. 119).

Informação de placas de trânsito Lig./ Desl.



A exibição de símbolos de velocidade no instrumento combinado pode ser desligada. A função pode ser activada/desactivada no sistema de menus com **MY CAR**. Para descrição do sistema de menus, ver MY CAR (pág. 119).

Aviso de velocidade



O condutor pode seleccionar se pretende obter um aviso quando o limite de velocidade é ultrapassado em 5 km/h (5 mph) ou mais. O aviso é efectuado através de um símbolo a piscar com a velocidade máxima aplicável enquanto a mesma é ultrapassada. A função pode ser activada/desactivada no sistema de menus com **MY CAR**. Para descrição do sistema de menus, ver MY CAR (pág. 119).

Informação relacionada

- Informação de placas de trânsito (RSI)* (pág. 201)
- Informação de placas de trânsito (RSI)* - limitações (pág. 203)
- MY CAR (pág. 119)

Informação de placas de trânsito (RSI)* - limitações

A função *Informação de placas de trânsito (RSI – Road Sign Information)* auxilia o condutor a lembrar-se das placas de trânsito relacionadas com a velocidade por onde o automóvel passou. A função possui as seguintes limitações.

Os sensores da função RSI possuem limitações semelhantes às do olho humano - leia mais sobre as limitações do sensor de câmara (pág. 243).

Os sinais que indirectamente implicam limites de velocidade, como por exemplo: placas de cidades/localidades, não são registadas pela função RSI.

Seguem-se alguns exemplos de situações que podem perturbar a função:

- Placas desbotadas
- Placas localizadas em curvas
- Placas torcidas ou danificadas
- Placas ocultadas ou mal localizadas
- Placas parcialmente ou completamente cobertas por gelo, neve e/ou sujidade.

Informação relacionada

- Informação de placas de trânsito (RSI)* (pág. 201)
- Informação de placas de trânsito (RSI)* - utilização (pág. 201)



Limitador de velocidade

Um Limitador de velocidade (Speed Limiter) pode ser entendido como controlo da velocidade adaptado - o condutor determina a velocidade com o acelerador mas o Limitador de velocidade evita que se ultrapasse inadvertidamente uma velocidade previamente definida/seleccionada.

Panorâmica geral

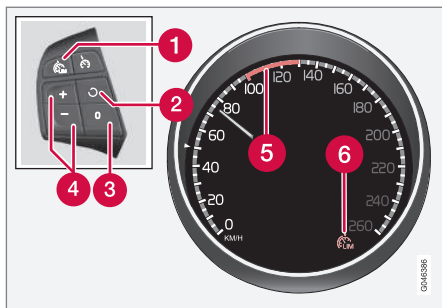

Unidade de botões do volante instrumento combinado.

- 1 Limitador de velocidade - Ligado/Desligado.
- 2 O modo de espera cessa e a velocidade armazenada é retomada.
- 3 Modo de espera.
- 4 Activar e ajustar a velocidade máxima.

- 5 Velocidade seleccionada.
- 6 Limitador de velocidade activo.

Informação relacionada

- Limitador de velocidade - recordar (pág. 204)
- Limitador de velocidade - desactivação temporária e modo de espera (pág. 205)
- Limitador de velocidade - alarme de velocidade ultrapassada (pág. 206)
- Limitador de velocidade - desactivação (pág. 207)



Limitador de velocidade - recordar

Seleccionar e activar

Quando o Limitador de velocidade está activo aparece o seu símbolo (6) combinado com uma marca (5) junto à velocidade máxima definida no instrumento combinado.

A selecção e armazenamento na memória da velocidade máxima permitida pode ser feita tanto em andamento como em repouso.

Durante a condução

1. Pressione no botão do volante  para accionar o Limitador de velocidade.
 - > O símbolo (6) do Limitador de velocidade acende-se no instrumento combinado.
2. Quando o automóvel avança com a velocidade máxima desejada: Pressione um dos botões do volante,  ou , até que o instrumento combinado exiba uma marca (5) junto à velocidade máxima desejada.
 - > O Limitador de velocidade está activo e a velocidade máxima definida está memorizada.

Em repouso

1. Pressione no botão do volante  para accionar o Limitador de velocidade.





2. Avence com o botão  até o instrumento combinado exibir uma marca (5) junto à velocidade máxima desejada.
- > O Limitador de velocidade está activo e a velocidade máxima definida está memorizada.

Informação relacionada

- Limitador de velocidade (pág. 204)

Limitador de velocidade - alterar velocidade

Alterar a velocidade memorizada

A velocidade máxima memorizada é alterada com pressões breves ou longas no botão do volante  ou .

Para ajustar +/- 5 km/h (+/- 5 mph):

- Utilize pressões breves - cada pressão corresponde a +/- 5 km/h (+/- 5 mph).

Para ajustar +/- 1 km/h (+/- 1 mph):

- Mantenha o botão pressionado e liberte na velocidade máxima desejada.

A última pressão efectuada é memorizada.

Informação relacionada

- Limitador de velocidade (pág. 204)

Limitador de velocidade - desactivação temporária e modo de espera

Um Limitador de velocidade (Speed Limiter) pode ser entendido como controlo da velocidade adaptado - o condutor determina a velocidade com o acelerador mas o Limitador de velocidade evita que se ultrapasse inadvertidamente uma velocidade previamente definida/seleccionada.

Desactivação temporária - modo de espera

Para desactivar temporariamente o Limitador de velocidade e colocá-lo em modo de espera:

- Pressione .
 - > A marca (5) do instrumento combinado muda de VERDE para BRANCO e o condutor pode temporariamente ultrapassar a velocidade máxima definida.

O Limitador de velocidade é reactivo com uma pressão em , mudando a marca (5) de BRANCO para VERDE e a velocidade máxima volta a ser limitada.

Desactivação temporária com o pedal do acelerador

O Limitador de velocidade também pode ser colocado em modo de espera com o pedal do acelerador, por exemplo: quando é neces-



07 Auxílio ao condutor



sário acelerar rapidamente o automóvel para escapar a qualquer situação:

- Pressione completamente o pedal do acelerador.
 - > O instrumento combinado exibe a velocidade máxima memorizada com uma marca (5) colorida e o condutor pode temporariamente ultrapassar a velocidade máxima definida - a marca (5) muda durante este período de VERDE para BRANCO.

O Limitador de velocidade é reactivado automaticamente após se libertar o pedal do acelerador e a velocidade ter descido abaixo da velocidade máxima seleccionada/armazenada - a marca (5) do mostrador muda de BRANCO para VERDE e a velocidade máxima do automóvel volta a ser limitada.

Informação relacionada

- Limitador de velocidade (pág. 204)
- Limitador de velocidade - recordar (pág. 204)
- Limitador de velocidade - alterar velocidade (pág. 205)
- Limitador de velocidade - desactivação (pág. 207)
- Limitador de velocidade - alarme de velocidade ultrapassada (pág. 206)

Limitador de velocidade - alarme de velocidade ultrapassada



Um Limitador de velocidade (Speed Limiter) pode ser entendido como controlo da velocidade adaptado - o condutor determina a velocidade com o acelerador mas o Limitador de velocidade evita que se ultrapasse inadvertidamente uma velocidade previamente definida/seleccionada.

Em descidas acentuadas a potência da travagem com o motor do Limitador de velocidade pode ser insuficiente e a velocidade máxima seleccionada pode ser ultrapassada. O condutor é alertado para esta situação com um sinal acústico.

O sinal fica activo até que o condutor trave para uma velocidade inferior à velocidade máxima seleccionada.



NOTA

O alarme é ativado após 5 segundos caso a velocidade tenha sido ultrapassada em pelo menos 3 km/h (aprox. 2 mph), desde que nenhum dos botões  ou  tenha sido pressionado no último meio minuto.

Informação relacionada

- Limitador de velocidade (pág. 204)
- Limitador de velocidade - alterar velocidade (pág. 205)
- Limitador de velocidade - recordar (pág. 204)



- Limitador de velocidade - desactivação temporária e modo de espera (pág. 205)
- Limitador de velocidade - desactivação (pág. 207)



Limitador de velocidade - desactivação

Um Limitador de velocidade (Speed Limiter) pode ser entendido como controlo da velocidade adaptado - o condutor determina a velocidade com o acelerador mas o Limitador de velocidade evita que se ultrapasse inadvertidamente uma velocidade previamente definida/seleccionada.

Para desligar o Limitador de velocidade:

- Pressione o botão .
 - > O símbolo do instrumento combinado para o Limitador de velocidade (6) e a marca da velocidade definida (5) apagam-se - também é eliminada a velocidade definida/memorizada, não podendo ser retomada com o botão .

O condutor pode então voltar a seleccionar qualquer outra velocidade utilizando o pedal do acelerador.

Informação relacionada

- Limitador de velocidade (pág. 204)
- Limitador de velocidade - recordar (pág. 204)
- Limitador de velocidade - desactivação temporária e modo de espera (pág. 205)
- Limitador de velocidade - alarme de velocidade ultrapassada (pág. 206)

⁴ Num concessionário Volvo poderá encontrar informação actualizada sobre o que se aplica ao seu mercado.

Controlo da velocidade*

O Cruise Control (CC – Cruise Control) auxilia o condutor a manter uma velocidade uniforme, o que permite uma condução relaxante em auto-estradas e em longas rectas de estradas nacionais com fluxo de trânsito regular.

Panorâmica geral

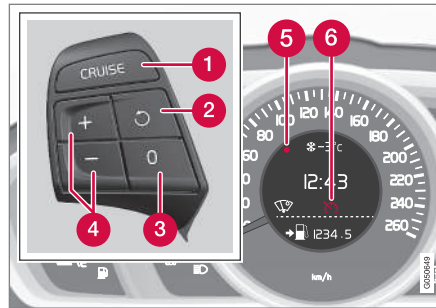

Teclado do volante e instrumento combinado no automóvel **sem** Limitador de velocidade⁴.

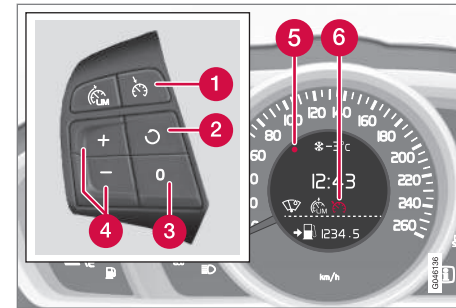

Teclado do volante e instrumento combinado no automóvel **com** Limitador de velocidade⁴.

- 1 Controlo da velocidade - Ligado/Desligado.
- 2 O modo de espera cessa e a velocidade armazenada é retomada.
- 3 Modo de espera
- 4 Activar e ajustar a velocidade.
- 5 Velocidade seleccionada (CINZENTO = Modo de espera).
- 6 Controlo da velocidade activo - Símbolo BRANCO (CINZENTO = Modo de espera).



AVISO

O condutor deve ter sempre atenção às condições de trânsito e actuar quando o Controlo da velocidade não mantém uma distância e/ou velocidade adequadas.

O condutor é sempre o responsável pelo veículo ser conduzido de forma correcta.

Informação relacionada

- Controlo da velocidade* - comandar velocidade (pág. 208)
- Controlo da velocidade* - desactivação temporária e modo de espera (pág. 209)
- Controlo da velocidade* - retomar a velocidade predefinida (pág. 209)
- Controlo da velocidade* - desligar (pág. 210)
- Controlo de velocidade adaptativo - ACC* (pág. 210)

Controlo da velocidade* - comandar velocidade

É possível activar, ajustar e alterar a velocidade memorizada.

Activar e ajustar a velocidade

Para iniciar o Controlo da velocidade:

- Pressione o botão do volante **CRUISE** (sem Limitador de velocidade) ou (com Limitador de velocidade).
- > O símbolo (6) do controlo da velocidade acende-se no instrumento combinado - O controlo da velocidade está em modo de espera.

Para activar o Cruise Control:

- À velocidade desejada - pressione o botão do volante ou .
- > A velocidade presente é guardada na memória, a marca (5) no instrumento combinado acende-se junto à velocidade seleccionada e o símbolo (6) muda de CINZENTO para BRANCO - automóvel passa a seguir a velocidade memorizada.

NOTA

O controlo da velocidade não pode ser ativado a velocidades inferiores a 30 km/h (20 mph).

Alterar a velocidade memorizada

A velocidade memorizada é alterada com pressões breves ou longas no botão do volante ou .

Para ajustar 5 km/h (5 mph):

- Utilize pressões breves - cada pressão corresponde a 5 km/h (5 mph).

Para ajustar 1 km/h (1 mph):

- Mantenha o botão pressionado e liberte à velocidade desejada.

A última pressão efectuada é memorizada.

Se a velocidade for aumentada com o pedal do acelerador antes de se pressionar no botão , a velocidade armazenada ao pressionar o botão é a velocidade presente.

Um aumento temporário da velocidade, por ex: numa ultrapassagem, não afecta as definições do controlo da velocidade - o automóvel regressa à última velocidade armazenada quando o pedal do acelerador é libertado.

NOTA

Se algum dos botões do Controlo da velocidade for pressionado durante alguns minutos, este é bloqueado e desligado. Para reactivar o Controlo da velocidade é necessário parar o automóvel e reiniciar o motor.

Informação relacionada

- Controlo da velocidade* (pág. 207)



Controlo da velocidade* - desactivação temporária e modo de espera

A função pode ser desactivada temporariamente e colocada em modo de espera.

Desactivação temporária - modo de espera

Para desactivar temporariamente o Cruise Control e colocá-lo em modo de espera:

- Pressione o botão .
- > A marca (5) do instrumento combinado e o símbolo (6) mudam da cor BRANCA para a CINZENTA - O Controlo da velocidade está temporariamente desactivado.

Modo de espera devido à acção do condutor

O controlo da velocidade desconecta-se temporariamente e é colocado automaticamente em modo de espera se:

- o travão convencional for utilizado
- o pedal da embraiagem for pressionado durante mais de 1 minuto⁵
- a alavanca/selector das mudanças for deslocada para a posição **N**
- o condutor mantiver velocidade superior à memorizada durante mais de 1 minuto.

O condutor deve então controlar a velocidade.

Um aumento temporário da velocidade, por ex: numa ultrapassagem, não afecta as definições - o automóvel regressa à última velocidade armazenada quando o pedal do acelerador é libertado.

Modo de espera automático

O controlo da velocidade desconecta-se temporariamente e é colocado em modo de espera se:

- rodas perderem a aderência
- rotação do motor demasiado baixa/elevada
- a velocidade descer a menos de 30 km/h (20 mph).

O condutor deve então controlar a velocidade.

Informação relacionada

- Controlo da velocidade* (pág. 207)
- Controlo da velocidade* - comandar velocidade (pág. 208)
- Controlo da velocidade* - retomar a velocidade predefinida (pág. 209)
- Controlo da velocidade* - desligar (pág. 210)

Controlo da velocidade* - retomar a velocidade predefinida

O controlo da velocidade (CC – Cruise Control) auxilia o condutor a manter uma velocidade regular.

Após desactivação temporária e modo de espera (pág. 209) é possível retomar a velocidade predefinida.

Para reactivar o controlo da velocidade a partir do modo de espera:

- Pressione o botão .
- > A marca (5) e o símbolo (6) no instrumento combinado muda da cor CINZENTA para a BRANCA - o automóvel passa a seguir a última velocidade memorizada.



NOTA

Pode seguir-se uma acentuada procura de velocidade após a velocidade ter sido retomada com o botão .

Informação relacionada

- Controlo da velocidade* (pág. 207)
- Controlo da velocidade* - comandar velocidade (pág. 208)

⁵ O desengate e selecção de uma mudança superior ou inferior não implica o modo de espera.





- Controlo da velocidade* - desactivação temporária e modo de espera (pág. 209)
- Controlo da velocidade* - desligar (pág. 210)

Controlo da velocidade* - desligar

Aqui é descrita a desactivação.

O Controlo da velocidade é desligado com o botão do volante (1) ou desligando o motor - deste modo é eliminada a velocidade definida/memorizada, não podendo ser retomada com o botão .

Informação relacionada

- Controlo da velocidade* (pág. 207)
- Controlo da velocidade* - comandar velocidade (pág. 208)
- Controlo da velocidade* - desactivação temporária e modo de espera (pág. 209)
- Controlo da velocidade* - retomar a velocidade predefinida (pág. 209)

Controlo de velocidade adaptativo - ACC*

O Controlo da velocidade adaptativo (ACC – Adaptive Cruise Control) auxilia o condutor a manter uma velocidade regular combinada com um intervalo de tempo pré-definido ao veículo da frente.

O controlo da velocidade adaptativo proporciona uma sensação de condução mais relaxante nas viagens longas em auto-estradas ou em estradas nacionais com longas rectas e com trânsito fluente.

O condutor ajusta a velocidade (pág. 215) e o intervalo de tempo (pág. 216) desejado ao veículo da frente. Quando o detector de radar identifica um veículo à frente com velocidade mais lenta, a velocidade é automaticamente adaptada. Quando a estrada está livre o automóvel regressa à velocidade seleccionada.

Se o Controlo da velocidade adaptativo estiver desligado ou em modo de espera (pág. 216) e o automóvel aproximar-se em demasia ao veículo da frente, o condutor é avisado pela função alerta de distância (pág. 226) para a distância curta.

**AVISO**

O condutor deve ter sempre atenção às condições de trânsito e actuar quando o controlo da velocidade adaptativo não mantém uma distância ou velocidade adequada.

O controlo da velocidade adaptativo não consegue reagir a todas as condições de trânsito, meteorologia e estrada.

Leia todo o capítulo do manual de instruções relativo ao Controlo da velocidade adaptativo para conhecer as suas limitações, algo que o condutor deve saber antes de utilizar o sistema.

O condutor é sempre o responsável pela manutenção da distância e velocidade correcta, mesmo quando o controlo da velocidade adaptativo é utilizado.

IMPORTANTE

A manutenção dos componentes do Controlo da velocidade adaptativo apenas pode ser realizada numa oficina - recomenda-se uma oficina autorizada Volvo.

Após um serviço de manutenção e durante um tempo limitado, a função ACC pode ter o alcance ligeiramente limitado. O sistema é calibrado durante a condução e reassume a funcionalidade plena automaticamente.

Transmissão automática

Os automóveis com transmissão automática possuem funções acrescidas com a Assistência de fila (pág. 218) da função Controlo da velocidade adaptativo.

Informação relacionada

- Controlo da velocidade adaptativo* - funcionamento (pág. 212)
- Controlo da velocidade adaptativo* - panorâmica geral (pág. 214)
- Controlo da velocidade adaptativo* - comandar velocidade (pág. 215)
- Controlo da velocidade adaptativo* - ajustar intervalo de distância (pág. 216)
- Controlo da velocidade adaptativo* - desactivação temporária e modo de espera (pág. 216)
- Controlo da velocidade adaptativo* - ultrapassar outro veículo (pág. 218)
- Controlo da velocidade adaptativo* - desligar (pág. 218)
- Controlo da velocidade adaptativo* - assistência de fila (pág. 218)
- Controlo da velocidade adaptativo* - mudar o funcionamento do controlo da velocidade (pág. 220)
- Sensor de radar (pág. 221)
- Sensor de radar - limitações (pág. 221)
- Controlo da velocidade adaptativo* - detecção de avarias e medidas a tomar (pág. 223)

- Controlo da velocidade adaptativo* - símbolos e mensagens (pág. 224)



Controlo da velocidade adaptativo*- funcionamento

É constituído por um controlo da velocidade e um separador que funciona em conjunto.

Descrição geral da função

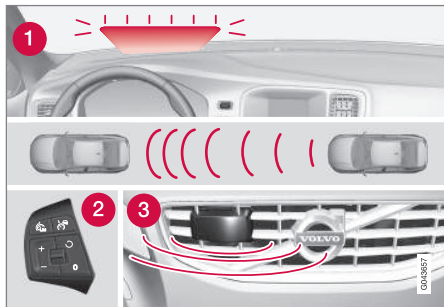

Descrição geral da função⁶.

- 1 Luz de aviso - necessária travagem do condutor
- 2 Unidade de botões no volante (pág. 214)
- 3 Sensor de radar (pág. 221)

AVISO

O controlo da velocidade adaptativo não é um sistema destinado a evitar colisões. O condutor deve agir caso o sistema não detecte um veículo à frente.

O controlo da velocidade adaptativo não trava perante pessoas, animais ou pequenos veículos, como por ex: bicicletas e motociclos. Também não trava perante atrelados/reboques baixos, veículos ou objectos no sentido contrário, em marcha lenta ou parados.

Não utilize o controlo da velocidade adaptativo em trânsito urbano, trânsito intenso, cruzamentos, pisos escorregadios com muita água ou soltos, queda intensa de chuva/neve, má visibilidade, estradas sinuosas e em acessos ou saídas de auto-estradas.

A distância em relação ao veículo da frente (pág. 216) é medida principalmente por um sensor de radar (pág. 221). A função do controlo de velocidade regula a velocidade com acelerações e travagens. É normal que os travões emitam um som fraco quando o Controlo da velocidade adaptativo os utiliza.

AVISO

O pedal do travão move-se quando o Controlo da velocidade adaptativo trava. Não repouse o pé sob o pedal do travão - este pode ficar entalado.

O controlo da velocidade adaptativo tenta sempre acompanhar o veículo da frente que se encontra na mesma faixa de rodagem com uma duração de passagem (pág. 216) definida pelo condutor. Se o sensor de radar não detectar nenhum veículo à frente o automóvel mantém a velocidade definida e memorizada pelo condutor. O mesmo acontece se a velocidade do veículo da frente ultrapassar a velocidade memorizada.

O controlo da velocidade adaptativo procura regular a velocidade de um modo suave. Em situações que exijam travagens bruscas o condutor deverá assumir a travagem. Esta situação aplica-se a grandes variações de velocidades ou no caso de o veículo da frente travar bruscamente. Devido às limitações do sensor de radar (pág. 221), podem surgir travagens inesperadas ou não suceder qualquer travagem.

O controlo da velocidade adaptativo pode ser ativado de modo a acompanhar outro veículo a velocidades de 30 km/h⁷ (20 mph) a 200 km/h (125 mph). Se a velocidade descer

⁶ NOTA! A imagem é ilustrativa - os detalhes podem diferir com o modelo do automóvel.

⁷ O assistente de fila (pág. 218) (em veículos com transmissão automática) pode gerir um intervalo de 0-200 km/h. (0-125 mph).



abaixo de 30 km/h (20 mph) ou a velocidade de rotação do motor se tornar demasiado baixa, o controlo da velocidade é colocado em modo de espera (pág. 216), cessando a travagem automática - o condutor tem de intervir para manter uma distância segura em relação ao veículo da frente.

Luz de aviso - necessária travagem do condutor

O controlo da velocidade adaptativo tem uma capacidade de travagem que corresponde a cerca de 40 % da capacidade de travagem do automóvel.

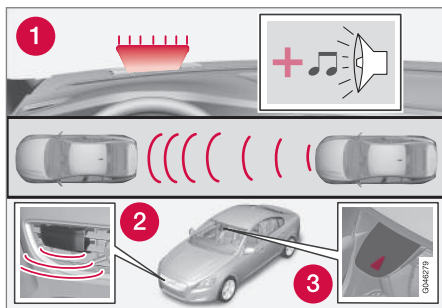

1. Luz de aviso e som de aviso do aviso de colisão⁸.

Se o automóvel necessitar de travar de modo mais brusco do que o Controlo da velocidade adaptativo permite e o condutor não o fizer, é

utilizada a luz de aviso e o som de aviso do Aviso de colisão (pág. 236) para alertar o condutor para uma intervenção imediata.

i NOTA

A luz de aviso pode ser difícil de detectar sob luz solar forte ou quando utiliza óculos de sol.

⚠ AVISO

O Controlo da velocidade adaptativo avisa apenas para veículos detectados pela sua unidade de radar - assim, um aviso pode ser emitido com algum atraso ou mesmo não ser emitido. Nunca aguarde por um aviso para travar.

Estrada com elevada inclinação e/ou com carga pesada

Lembre-se que o controlo da velocidade adaptativo foi concebido para ser utilizado principalmente em estradas planas. Este tem dificuldades em manter a distância correcta ao veículo da frente em descidas acentuadas, com carga pesada ou com atrelado - nestas situações tenha muita atenção e esteja sempre pronto a travar.

Informação relacionada

- Controlo de velocidade adaptativo - ACC* (pág. 210)
- Controlo da velocidade adaptativo* - desligar (pág. 218)
- Controlo da velocidade adaptativo* - ultrapassar outro veículo (pág. 218)

⁸ NOTA! A imagem é ilustrativa - os detalhes podem variar com o modelo do automóvel.



07 Auxílio ao condutor

Controlo da velocidade adaptativo* - panorâmica geral

A utilização do Controlo da velocidade adaptativo e a unidade de botões do volante variam consoante o automóvel esteja equipado, ou não, com limitador de velocidade⁹.

Controlo da velocidade adaptativo com Limitador de velocidade

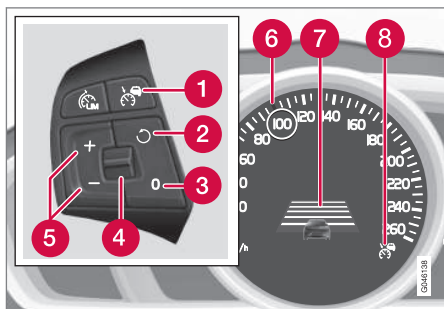

- 1 Controlo da velocidade - Ligado/Desligado.
- 2 O modo de espera cessa e a velocidade armazenada é retomada.
- 3 Modo de espera
- 4 Duração de passagem - Aumentar/diminuir.
- 5 Activar e ajustar a velocidade.

- 6 Marca verde na velocidade memorizada (BRANCO = modo de espera).
- 7 Duração de passagem
- 8 ACC está activo com símbolo VERDE (BRANCO = modo de espera).

Controlo da velocidade adaptativo sem Limitador de velocidade

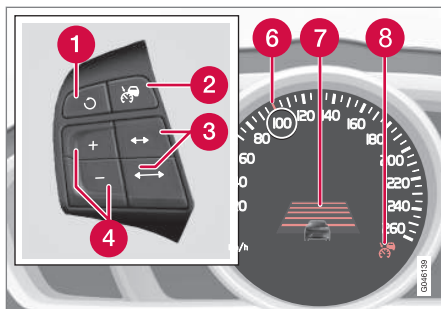

- 1 O modo de espera cessa e a velocidade armazenada é retomada.
- 2 Controlo da velocidade - Ligado/Desligado ou Modo de espera.
- 3 Duração de passagem - Aumentar/diminuir.
- 4 Activar e ajustar a velocidade.
- 5 (Não utilizado)

- 6 Marca verde na velocidade memorizada (BRANCO = modo de espera).
- 7 Duração de passagem
- 8 ACC está activo com símbolo VERDE (BRANCO = modo de espera).

Informação relacionada

- Controlo de velocidade adaptativo - ACC* (pág. 210)
- Controlo da velocidade adaptativo* - funcionamento (pág. 212)
- Controlo da velocidade adaptativo* - símbolos e mensagens (pág. 224)

⁹ Num concessionário Volvo poderá encontrar informação actualizada sobre o que se aplica ao seu mercado.





Controlo da velocidade adaptativo* - comandar velocidade

Para arrancar o ACC:

- Pressione o botão do volante  - acende-se um símbolo BRANCO semelhante no instrumento combinado (8) indicando que o Controlo da velocidade adaptativo está em modo de espera (pág. 216).

Para activar o ACC:

- À velocidade desejada - pressione o botão do volante  ou .
- > A velocidade presente é armazenada na memória, o instrumento combinado exibe uma "lupa" (6) na velocidade memorizada durante um segundo e a marca muda de BRANCA para VERDE.



Quando o símbolo muda a cor de BRANCO para VERDE o ACC está activo e o automóvel mantém a velocidade memorizada.





Apenas quando o símbolo apresenta imagem de outro veículo é regulada a **distância** ao veículo da frente pelo ACC.



Em simultâneo é definido um intervalo de velocidades:

- a velocidade superior com marca VERDE é a velocidade pré-definida
- a velocidade inferior é a velocidade do veículo da frente.

Alterar a velocidade memorizada

A velocidade memorizada é alterada com pressões breves ou longas no botão do volante  ou .

Para ajustar +/- 5 km/h (+/- 5 mph):

- Utilize pressões breves - cada pressão corresponde a +/- 5 km/h (+/- 5 mph).

Para ajustar +/- 1 km/h (+/- 1 mph):

- Mantenha o botão pressionado e liberte à velocidade desejada.

A última pressão efectuada é memorizada.

Se a velocidade for aumentada com o pedal do acelerador antes de se pressionar no botão , a velocidade armazenada ao pressionar o botão é a velocidade presente.

Um aumento temporário da velocidade, por ex: numa ultrapassagem, não afecta as definições - o automóvel regressa à última velo-

cidade armazenada quando o pedal do acelerador é libertado.



NOTA

Se algum dos botões do Controlo da velocidade adaptativo for pressionado durante alguns minutos, a função é bloqueado e desligado. Para o voltar a reactivar é necessário parar o automóvel e reiniciar o motor.

Em algumas situações não é possível reactivar - nestes caso aparece no instrumento combinado (pág. 224) **Cruise control adaptativo Não disponível.**

Informação relacionada

- Controlo de velocidade adaptativo - ACC* (pág. 210)
- Controlo da velocidade adaptativo* - panorâmica geral (pág. 214)
- Controlo da velocidade adaptativo*- funcionamento (pág. 212)



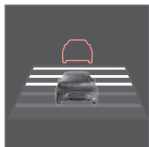

Controlo da velocidade adaptativo* - ajustar intervalo de distância



No instrumento combinado podem ser seleccionados e exibidos diferentes durações de passagem para o veículo da frente através de 1-5 linhas horizontais - quanto maior o número de linhas

maior é a distancia para o veículo da frente. Uma linha corresponde a cerca de 1 segundo em relação ao veículo da frente, 5 linhas a cerca de 3 segundos.

Para ajustar/alterar o intervalo de distância:

- Rode o selector rotativo da unidade de botões do volante (pág. 214) (ou utilize os botões /  em automóveis sem Limitador de velocidade).

A baixas velocidades, quando a distância é curta, o controlo da velocidade adaptativo aumenta ligeiramente o intervalo de tempo.

Para que se possa seguir o veículo da frente de modo suave e confortável, o controlo da velocidade adaptativo permite variações perceptíveis do intervalo de tempo em certas situações.

Note que uma duração de passagem breve proporciona ao condutor um tempo de reacção e acção mais curto perante alguma alteração inesperada no trânsito.

O mesmo símbolo aparece quando a função Distância de aviso (pág. 226) está activada.

NOTA

Utilize a distância programada de acordo com a legislação aplicável.

Se o Controlo da velocidade adaptativo não reagir na activação, a causa pode residir no facto de a distância ao veículo da frente não permitir uma procura de velocidade.

Quanto maior é a velocidade, maior é distância em metros calculada para uma distância programada.

Leia mais sobre a utilização da velocidade (pág. 215).

Informação relacionada

- Controlo de velocidade adaptativo - ACC* (pág. 210)
- Controlo da velocidade adaptativo* - panorâmica geral (pág. 214)
- Controlo da velocidade adaptativo*- funcionamento (pág. 212)
- Controlo da velocidade adaptativo* - desligar (pág. 218)

Controlo da velocidade adaptativo* - desactivação temporária e modo de espera

O Controlo da velocidade adaptativo pode ser desactivado temporariamente e colocado em modo de espera.

Desactivação temporária/modo de espera - com Limitador de velocidade

Para desactivar temporariamente o Controlo da velocidade adaptativo e colocá-lo em modo de espera:

- Pressione o botão 



Este símbolo e a marca da velocidade memorizada mudam de VERDE para BRANCO.

Desactivação temporária/modo de espera - sem Limitador de velocidade

Para desactivar temporariamente o Controlo da velocidade adaptativo e colocá-lo em modo de espera:

- Pressione o botão 

Modo de espera devido à acção do condutor

O Controlo da velocidade adaptativo desconnecta-se temporariamente e é colocado automaticamente em modo de espera se:



- o travão convencional for utilizado
- o pedal da embraiagem for pressionado durante mais de 1 minuto¹⁰
- o selector de mudanças for deslocado para a posição **N** (transmissão automática)
- o condutor mantiver velocidade superior à memorizada durante mais de 1 minuto.

O condutor deve então controlar a velocidade.

Um aumento temporário da velocidade, por ex.: numa ultrapassagem, não afecta as definições - o automóvel regressa à última velocidade armazenada quando o pedal do acelerador é libertado.

Modo de espera automático

O Controlo da velocidade adaptativo depende de outros sistemas, por ex.: Sistema de estabilidade ESC (pág. 197). Se algum destes sistemas deixar de funcionar o Controlo da velocidade adaptativo desliga-se automaticamente.

Perante a desactivação automática soa um sinal e a mensagem **Cruise control adaptativo cancelado** aparece no instrumento combinado. O condutor deve então actuar e adaptar a velocidade e distância ao veículo da frente.

Uma desactivação automática pode dever-se a:

- o condutor abrir a porta
- o condutor retirar o cinto de segurança
- rotação do motor demasiado baixa/elevada
- a velocidade descer abaixo de 30 km/h¹¹ (20 mph)
- rodas perderem a aderência
- temperatura dos travões for elevada
- o sensor de radar ficar tapado por neve ou chuva forte, por exemplo (as ondas rádio ficam bloqueadas).

Retomar a velocidade predefinida

O Controlo da velocidade adaptativo em modo de espera é reactivado com uma pressão no botão do volante  - a velocidade é então assumida como a última armazenada.

NOTA

Após o controlo da velocidade ter sido retomado com o botão  pode-se sentir um aumento significativo da velocidade.

Informação relacionada

- Controlo de velocidade adaptativo - ACC* (pág. 210)
- Controlo da velocidade adaptativo* - panorâmica geral (pág. 214)
- Controlo da velocidade* (pág. 207)

¹⁰ O desengate e selecção de uma mudança superior ou inferior não implica o modo de espera.

¹¹ Não se aplica a automóvel com Assistente em fila - este suporta até ficar parado.



Controlo da velocidade adaptativo* - ultrapassar outro veículo

Quando o automóvel segue outro veículo e o condutor assinala uma ultrapassagem emminente com o indicador de mudança de direcção¹², o Controlo da velocidade adaptativo auxilia o condutor com uma breve aceleração do automóvel em relação ao veículo da frente.

A função encontra-se ativa a velocidades superiores a 70 km/h (43 mph).

AVISO



Tenha atenção que esta função pode ser activada em várias situações para além das ultrapassagens, por ex: quando o indicador de mudança de direcção é utilizado para mudar de faixa ou para sair da estrada - o automóvel pode acelerar durante um breve instante.

Informação relacionada



- Controlo de velocidade adaptativo - ACC* (pág. 210)
- Controlo da velocidade adaptativo* - panorâmica geral (pág. 214)
- Controlo da velocidade adaptativo*- funcionamento (pág. 212)

Controlo da velocidade adaptativo* - desligar

Unidade de botões com Limitador de velocidade

O Controlo da velocidade adaptativo é desligado com o botão do volante  na unidade de botões (pág. 214) do volante - deste modo é eliminada a velocidade definida/memorizada, não podendo ser retomada com o botão .

Unidade de botões sem Limitador de velocidade

Uma breve pressão no botão do volante  coloca o Controlo da velocidade adaptativo em modo de espera (pág. 216). Uma outra breve pressão desliga a função - deste modo é eliminada a velocidade definida/memorizada, não podendo ser retomada com o botão .

Informação relacionada

- Controlo de velocidade adaptativo - ACC* (pág. 210)
- Controlo da velocidade adaptativo*- funcionamento (pág. 212)
- Controlo da velocidade adaptativo* - símbolos e mensagens (pág. 224)

Controlo da velocidade adaptativo*- assistência de fila

A assistência de fila proporciona ao controlo da velocidade adaptativo uma funcionalidade acrescida mesmo com velocidades inferiores a 30 km/h (20 mph).

Nos automóveis com transmissão automática o Controlo da velocidade adaptativo é complementado com função Assistência de fila (também designada por "Queue Assist").

A Assistência de fila possui as seguintes funcionalidades:

- Intervalo de velocidades mais alargado - mesmo abaixo de 30 km/h (20 mph) e em repouso
- Mudança de objectivo
- A travagem automática cessa em repouso
- Activação automática do travão de estacionamento.

Note que a velocidade mínima programável para o Controlo da velocidade adaptativo é de 30 km/h (20 mph) - mesmo que o controlo da velocidade consiga acompanhar um outro veículo até o repouso uma velocidade inferior a 30 km/h (20 mph) **não** pode ser seleccionada/memorizada.

¹² Apenas com indicação de direcção à esquerda em modelos com volante à esquerda e indicação de direcção à direita em modelos com volante à direita.



Maior intervalo de velocidade

i NOTA

Para poder activar o Controlo da velocidade adaptativo, a porta do condutor tem de estar fechada e o cinto de segurança colocado.

Com a transmissão automática o controlo da velocidade adaptativo pode acompanhar outro veículo no intervalo 0-200 km/h (0-125 mph).

i NOTA

Para que se possa ativar o controlo da velocidade a velocidades superiores a 30 km/h (20 mph) é necessário que se encontre um veículo à frente a uma distância razoável.

Em paragens breves, com marcha lenta em trânsito lento ou com paragens em semáforos, a condução é retomada automaticamente após breves pausas no espaço de cerca de 3 segundos - se demorar mais tempo ao veículo da frente a retomar a marcha, o Controlo da velocidade adaptativo é desligado e mantido em modo de espera com travagem automática. O condutor tem depois de reactivar o mesmo num dos seguintes modos:

- Pressione o botão .

ou

- Pressione o pedal do acelerador.
- > De seguida, o Controlo da velocidade adaptativo retoma o acompanhamento do veículo da frente.

i NOTA

A função Assistência de fila pode manter-se activa com o veículo parado num tempo máximo de 4 minutos - após este período é accionado o travão de estacionamento e o Controlo da velocidade adaptativo é desconectado.

- É necessário libertar o travão de estacionamento para que o Controlo da velocidade adaptativo possa ser reactivado.

Mudança de objectivo

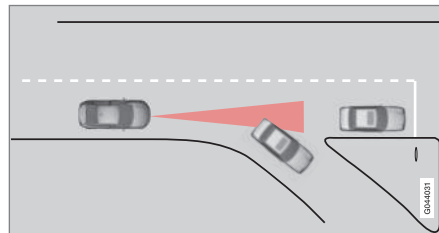

Se o veículo objectivo da frente mudar rapidamente de direcção pode existir trânsito parado à frente.

Quando o controlo da velocidade adaptativo segue um outro veículo a velocidade **inferior** a 30 km/h (20 mph) e o objetivo muda de um veículo em movimento para um veículo parado, o controlo da velocidade adaptativo trava perante o veículo parado.

! AVISO

Quando o controlo da velocidade adaptativo segue um outro veículo com velocidade **superior** a 30 km/h (20 mph) e muda de objetivo para um veículo parado, o controlo da velocidade adaptativo ignora o objeto parado e selecciona a velocidade memorizada.

- O condutor deve actuar e travar.

Modo de espera automático perante mudança de objectivo

O Controlo da velocidade adaptativo desconnecta-se e é colocado em modo de espera:

- quando a velocidade desce abaixo de 5 km/h (5 mph) e o controlo da velocidade adaptativo não consegue determinar se o objetivo é um veículo parado ou outro objeto qualquer, por ex: um ressalto de limitação de velocidade.
- quando a velocidade desce abaixo de 5 km/h (5 mph) e o veículo à frente muda de direcção de modo a que o controlo da velocidade adaptativo não possua um veículo para seguir.



07 Auxílio ao condutor



Ceção da travagem automática em repouso

Em algumas situações, a Assistência de fila interrompe a travagem automática em repouso. Isto significa que os travões são libertados e o automóvel pode entrar em andamento - o condutor deve então actuar e travar para manter o automóvel imobilizado.

A Assistência de fila liberta o travão convencional e coloca o Controlo da velocidade adaptativo em modo de espera nas seguintes situações:

- o condutor coloca o pé no pedal do travão
- o travão de estacionamento é aplicado
- o selector de mudanças é deslocado para a posição **P**, **N** ou **R**
- o condutor coloca o Controlo da velocidade adaptativo em modo de espera.

Activação automática do travão de estacionamento

Em algumas situações a Assistência de fila aplica o travão de estacionamento para manter o automóvel parado.

Isto acontece quando:

- o condutor abre a porta ou retira o cinto de segurança
- o ESC muda do modo **Normal** para **Sport**

- A Assistência de fila manteve o automóvel parado por mais de 4 minutos
- o motor é desligado
- os travões ficam sobre-aquecidos.

Informação relacionada

- Controlo de velocidade adaptativo - ACC* (pág. 210)
- Controlo da velocidade adaptativo* - panorâmica geral (pág. 214)
- Controlo da velocidade adaptativo* - funcionamento (pág. 212)

Controlo da velocidade adaptativo* - mudar o funcionamento do controlo da velocidade

Mudar de ACC para CC

No instrumento combinado aparece um símbolo do controlo da velocidade activo:

CC Cruise Control	ACC Adaptive Cruise Control
Controlo da velocidade	Controlo da velocidade adaptativo

Com uma pressão num botão pode-se desactivar a parte Adaptativa (separador) do Controlo da velocidade, sendo que o automóvel passa a seguir apenas a velocidade definida/memorizada.

- Pressione **longamente** o botão do volante - o símbolo do instrumento combinado muda de para .
- > O controlo da velocidade standard (pág. 207) CC (Cruise Control) fica activado.

**AVISO**

O automóvel deixa de travar automaticamente após mudança de ACC para CC - segue apenas a velocidade seleccionada.

Voltar a mudar de CC para ACC

Desligue o controlo da velocidade com 1-2 pressões no botão  de acordo com a instrução de desactivação (pág. 218). Na próxima vez que o sistema for ligado é activado o Controlo da velocidade adaptativo.

Informação relacionada

- Controlo de velocidade adaptativo - ACC* (pág. 210)
- Controlo da velocidade adaptativo* - panorâmica geral (pág. 214)
- Controlo da velocidade adaptativo* - funcionamento (pág. 212)

Sensor de radar

O sensor de radar tem como função detectar automóveis ou veículos maiores na mesma direcção e na mesma faixa de rodagem.

O sensor de radar é utilizado pelas seguintes funções:

- Distância de aviso*
- Controlo da velocidade adaptativo*
- Avisador de colisão com travagem automática e detecção de ciclistas e peões*

**IMPORTANTE**

Perante danos visíveis na grade do automóvel ou suspeita de danos no sensor de radar:

- Contacte uma oficina - recomenda-se uma oficina autorizada Volvo.

A função pode cessar totalmente ou parcialmente - ou funcionar incorrectamente - caso a grelha, o sensor de radar ou o seu suporte estiverem danificados ou soltos.

Modificações no sensor de radar podem tornar a sua utilização ilegal.

Informação relacionada

- Sensor de radar - limitações (pág. 221)
- Controlo de velocidade adaptativo - ACC* (pág. 210)
- Avisador de colisão* (pág. 236)
- Distância de aviso* (pág. 226)

Sensor de radar - limitações

Um sensor de radar (pág. 221) possui determinadas limitações - devido ao seu campo de visão limitado, entre outros.

A capacidade do Controlo da velocidade adaptativo para detectar um veículo à frente diminui bastante se:

- a velocidade do veículo da frente divergir muito em relação à do automóvel
- os sensores de radar ficarem bloqueados - por ex.: perante chuva forte ou acumulação de neve lamacenta ou de outros objectos em frente ao sensor de radar.

**NOTA**

Mantenha limpa a área em frente dos sensores - ver sub-capítulo "Manutenção" (pág. 240).

Campo de visão

O sensor de radar possui um campo de visão limitado. Em algumas situações não se detecta o outro veículo ou a detecção acontece mais tarde do que o esperado.

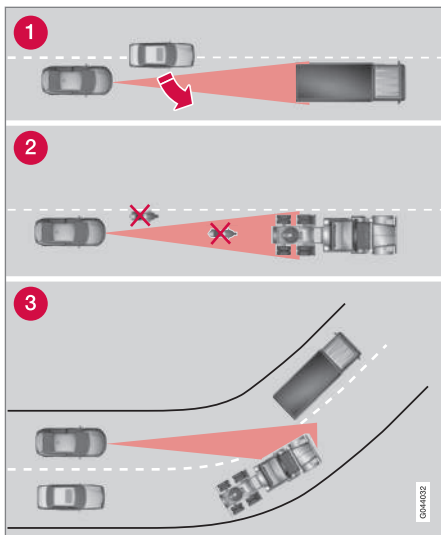

Campanha de visão do ACC.

- 1 O sensor de radar pode por vezes detectar veículos demasiado tarde a distâncias curtas - por ex.: um veículo que se introduz entre o seu automóvel e o veículo da frente.
- 2 Pequenos veículos, tais como motocicletas, ou veículos que não conduzem no meio da faixa de rodagem podem manter-se indetectados.

- 3 Em curvas, o sensor de radar pode detectar um veículo errado ou perder de vista um veículo detectado.



AVISO

O condutor deve ter sempre atenção às condições de trânsito e actuar quando o controlo da velocidade adaptativo não mantém uma distância ou velocidade adequada.

O controlo da velocidade adaptativo não consegue reagir a todas as condições de trânsito, meteorologia e estrada.

Leia todo o capítulo do manual de instruções relativo ao Controlo da velocidade adaptativo para conhecer as suas limitações, algo que o condutor deve saber antes de utilizar o sistema.

O condutor é sempre o responsável pela manutenção da distância e velocidade correcta, mesmo quando o controlo da velocidade adaptativo é utilizado.



AVISO

Acessórios ou outros objectos, por ex.: faróis adicionais, não podem ser montados em frente à grelha.



AVISO

O controlo da velocidade adaptativo não é um sistema destinado a evitar colisões. O condutor deve agir caso o sistema não detecte um veículo à frente.

O controlo da velocidade adaptativo não trava perante pessoas, animais ou pequenos veículos, como por ex.: bicicletas e motocicletas. Também não trava perante veículos ou objectos no sentido contrário, em marcha lenta ou parados.

Não utilize o controlo da velocidade adaptativo em trânsito urbano, trânsito intenso, cruzamentos, pisos escorregadios com muita água ou soltos, queda intensa de chuva/neve, má visibilidade, estradas sinuosas e em acessos ou saídas de auto-estradas.

Informação relacionada

- Controlo de velocidade adaptativo - ACC* (pág. 210)
- Avisador de colisão* (pág. 236)
- Distância de aviso* (pág. 226)



Controlo da velocidade adaptativo* - detecção de avarias e medidas a tomar

Se o instrumento combinado exibir a mensagem **Radar bloqueado** Ver manual o sen-

sor de radar (pág. 221) não consegue detectar outros veículos à frente do automóvel.

Esta mensagem significa também que as funções Distância de aviso (pág. 226) e Avisa-

dor de colisão com travão automático (pág. 236) não funcionam.

Na tabela seguinte são apresentados exemplos de causas prováveis para o aparecimento da mensagem, assim como medidas adequadas a tomar:

Causa	Medidas
A superfície do radar na grelha está suja ou coberta por gelo ou neve.	Limpe a superfície do radar na grelha da sujidade, gelo ou neve.
Chuva forte ou neve bloqueiam os sinais do radar.	Nenhuma medida. Por vezes o radar não funciona com forte precipitação.
A turbulência na estrada levanta água ou neve que bloqueiam os sinais do radar.	Nenhuma medida. Por vezes o radar não funciona sobre estradas com muita água ou neve.
A superfície do radar está limpa mas a mensagem mantém-se.	Espere um momento. Pode demorar alguns minutos até que o radar detecte que já não se encontra bloqueado.

Informação relacionada

- Controlo da velocidade adaptativo* - panorâmica geral (pág. 214)
- Controlo da velocidade adaptativo*- funcionamento (pág. 212)
- Controlo da velocidade adaptativo* - símbolos e mensagens (pág. 224)







07 Auxílio ao condutor

Controlo da velocidade adaptativo* - símbolos e mensagens

Por vezes o Controlo da velocidade adaptativo pode exibir um símbolo e/ou mensagem

de texto. Seguem-se alguns exemplos - siga a recomendação indicada:

Símbolo	Mensagem	Significado
	O símbolo é VERDE	O automóvel mantém a velocidade memorizada.
	O símbolo é BRANCO	O Controlo da velocidade adaptativo está em modo de espera.
		O controlo da velocidade standard está seleccionado manualmente.
	Colocar ESC em Normal para ativar Cruise	O controlo da velocidade adaptativo não pode ser activado até que o Sistema de estabilidade (ESC) (pág. 197) seja colocado no modo Normal.
	Cruise control adaptativo cancelado	O Controlo da velocidade adaptativo foi desligado - o condutor deve assumir o controlo da velocidade.
	Cruise control adaptativo Não disponível	O Controlo da velocidade adaptativo não pode ser activado. Isto pode dever-se a, por exemplo: <ul style="list-style-type: none"> • temperatura dos travões for elevada • o sensor de radar ficar bloqueado, por ex: por neve ou chuva.
	Radar bloqueado Ver manual	O Controlo da velocidade adaptativo encontra-se temporariamente fora de funções. <ul style="list-style-type: none"> • O sensor de radar está bloqueado e não pode detectar outros veículos em situações de, por exemplo, chuva forte ou acumulação de neve em frente do sensor de radar. O condutor pode optar por mudar para (pág. 220) o Cruise Control (CC) normal - uma mensagem de texto informa a alternativa disponível. Leia sobre as limitações do sensor de radar (pág. 221).



Símbolo	Mensagem	Significado
	Cruise control adaptativo Revisão necess.	<p>O Controlo da velocidade adaptativo encontra-se fora de funções.</p> <ul style="list-style-type: none"> • Contacte uma oficina - recomenda-se o contacto de uma oficina autorizada Volvo.
	Pressione travão para suportar veículo + alarme acústico^A	<p>O automóvel permanece parado e o controlo da velocidade liberta do travão convencional para permitir que o travão de estacionamento assuma o repouso do automóvel mas uma falha no travão de estacionamento permite que o veículo se desloque imediatamente.</p> <ul style="list-style-type: none"> • O condutor tem de travar. A mensagem permanece e o alarme soa até que o condutor pressione o pedal do travão ou utilize o pedal do acelerador.
	Inferior 30 km/h Veículo à frente necessário^A	<p>Exibida perante tentativa de ativação do controlo da velocidade adaptativo com velocidade inferior a 30 km/h (20 mph) sem veículo à frente dentro da distância de ativação.</p>

^A Apenas com Assistente de fila.

Informação relacionada

- Controlo de velocidade adaptativo - ACC* (pág. 210)
- Controlo da velocidade adaptativo* - panorâmica geral (pág. 214)
- Controlo da velocidade adaptativo*- funcionamento (pág. 212)



07 Auxílio ao condutor

Distância de aviso*

A função *Distância de aviso (Distance Alert)* alerta o condutor caso a distância ao veículo da frente se torne muito curta.

O aviso de distância está ativo a velocidades superiores a 30 km/h (20 mph) e reage apenas a veículos à frente, no mesmo sentido. Não são fornecidas informações de distância sobre veículos que circulam em sentido contrário, que circulam a velocidade muito baixa ou que se encontram parados.

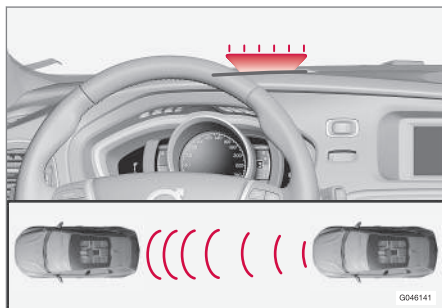

Luz de aviso cor de laranja¹³.

Uma luz de aviso cor de laranja no pára-brisas acende-se com brilho fixo caso a distância ao veículo da frente seja inferior ao intervalo programado.

NOTA

A distância de aviso está desactivada quando o Controlo da velocidade adaptativo está activo.

AVISO

A distância de aviso reage apenas se a distância ao veículo da frente for inferior ao valor pré-definido - a velocidade do veículo não tem qualquer influência.

Utilização

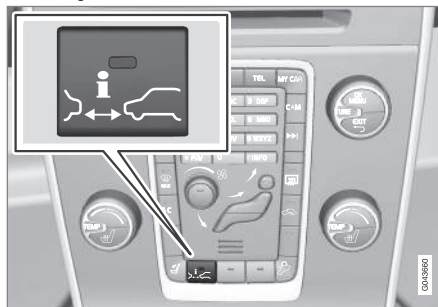

Pressione o botão na consola central para ligar ou desligar a função. Uma lâmpada acesa no botão indica que a função está ligada.

Algumas combinações de equipamentos opcionais podem não deixar espaço livre

para um botão na consola central - neste caso a função é manuseada no sistema de menus **MY CAR** (pág. 119) - aceda à função **Alerta de distância**.

Definir intervalo de distância

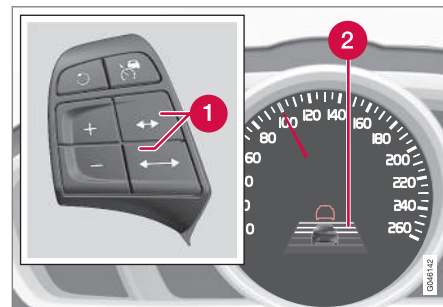

Comandos e símbolo para a duração de passagem.

- 1 Duração de passagem - Aumentar/diminuir.
- 2 Duração de passagem - Ligado.

¹³ NOTA! A imagem é ilustrativa - os detalhes podem variar com o modelo do automóvel.



No instrumento combinado podem ser seleccionados e exibidos diferentes durações de passagem para o veículo da frente através de 1-5 linhas horizontais - quanto maior o número de linhas

maior é a distancia para o veículo da frente. Uma linha corresponde a cerca de 1 segundo em relação ao veículo da frente, 5 linhas a cerca de 3 segundos.

O mesmo símbolo também aparece quando o Controlo da velocidade adaptativo (pág. 212) está activado.

i NOTA

Quanto maior for a velocidade maior é a distância calculada em metros, para uma determinada duração de passagem.

A duração de passagem definida também é utilizada pela função Controlo da velocidade adaptativo (pág. 212).

Utilize apenas a duração de passagem permitida de acordo com as determinações locais de trânsito.

Informação relacionada

- Alerta de distância* - limitações (pág. 227)
- Alerta de distância* - símbolos e mensagens (pág. 228)

Alerta de distância* - limitações

Esta função, que utiliza o mesmo sensor de radar que o Controlo da velocidade adaptativo (pág. 210) e o Avisador de colisão com travão automático (pág. 236) e possui algumas limitações.

i NOTA

Brilho forte do sol, reflexos ou fortes variações de luminosidade, assim como a utilização de óculos de sol, podem tornar a luz de aviso no pára-brisas imperceptível.

Más condições meteorológicas ou estradas sinuosas podem afectar a capacidade de o sensor de radar detectar o veículo da frente.

A dimensão do veículo da frente também pode afectar a capacidade de detecção, por ex: motocicletas. Assim, pode acontecer que a luz de aviso se acenda a distâncias mais curtas do que a definida ou que o aviso deixe mesmo de funcionar temporariamente.

Velocidades muito elevadas também podem ter como consequência o acender da luz com distâncias inferiores a definida, devido a limitações do alcance do sensor.

Para mais informações sobre as limitações do sensor de radar, ver Sensor de radar - limitações (pág. 221) e (pág. 241).

Informação relacionada

- Distância de aviso* (pág. 226)
- Alerta de distância* - símbolos e mensagens (pág. 228)





07 Auxílio ao condutor

Alerta de distância* - símbolos e mensagens

combinado caso a função esteja afectada devido às suas limitações.

A função possui vários símbolos e mensagens que podem ser exibidos no instrumento

Símbolo ^A	Mensagem	Significado
	Radar bloqueado Ver manual	A Distância de aviso encontra-se temporariamente fora de funções. O sensor de radar está bloqueado e não pode detectar outros veículos em situações de, por exemplo, chuva forte ou acumulação de neve em frente do sensor de radar. Leia sobre as limitações do sensor de radar (pág. 221).
	Aviso colisão Revisão necess.	A Distância de aviso e o Avisador de colisão com travão automático está totalmente ou parcialmente fora de funções. Visite uma oficina caso a mensagem permaneça - recomenda-se uma oficina autorizada Volvo.

^A Os símbolos são ilustrativos - podem variar com o mercado e o modelo automóvel.

Informação relacionada

- Distância de aviso* (pág. 226)
- Alerta de distância* - limitações (pág. 227)



City Safety™

City Safety™ é uma função de apoio ao condutor para evitar colisões em situações de, por exemplo, condução em filas, onde as condições de trânsito combinadas com a desatenção podem provocar um acidente.

A função City Safety™ está ativa para velocidades inferiores a 50 km/h (30 mph) e auxilia o condutor travando o automóvel automaticamente perante o risco iminente de colisão com o veículo da frente, caso o condutor não reaja antecipadamente travando e/ou desviando.

O City Safety™ ativa-se em situações em que o condutor já deveria ter atuado o travão, por esta razão a função não pode auxiliar o condutor em todas as situações.

City Safety™ foi concebido para ser ativado o mais tarde possível de modo a evitar ações desnecessárias.

City Safety™ não deve ser utilizado para alterar o modo de condução do automóvel - se o condutor apenas confiar na travagem do City Safety™ acabará por sofrer uma colisão mais cedo ou mais tarde.

Normalmente, o condutor e os passageiros só se apercebem do funcionamento do City Safety™ numa situação de quase colisão.

Se o automóvel também estiver equipado com Avisador de colisão com travão automá-

tico (pág. 236)*, ambos os sistemas funcionam em conjunto.



IMPORTANTE

A manutenção e substituição de componentes do City Safety™ deve ser realizada apenas em oficina - recomenda-se uma oficina autorizada Volvo.



AVISO

O City Safety™ não funciona em todas as situações de trânsito, meteorologia ou estrada.

O City Safety™ não reage a veículos que conduzam noutras direcções, veículos muito pequenos, motociclos, pessoas e animais.

O City Safety™ pode impedir uma colisão perante uma diferença de velocidades inferior a 15 km/h (9 mph) - com diferenças de velocidade mais elevadas, a velocidade de colisão apenas pode ser reduzida. Para que se obtenha a força total de travagem o condutor tem que pressionar o pedal do travão.

Nunca aguarde a intervenção do City Safety™. O condutor é sempre o responsável pela manutenção da distância e velocidade correctas.

Informação relacionada

- City Safety™ - limitações (pág. 231)
- City Safety™ - funcionamento (pág. 230)

- City Safety™ - utilização (pág. 230)
- City Safety™ - sensor laser (pág. 233)
- City Safety™ - símbolos e mensagens (pág. 235)



07 Auxílio ao condutor

City Safety™ - funcionamento

City Safety faz a leitura do trânsito à frente do automóvel com um sensor laser montado na extremidade superior do pára-brisas. Perante o risco iminente de colisão o City Safety trava imediatamente o automóvel, a qual pode uma travagem ser muito brusca.

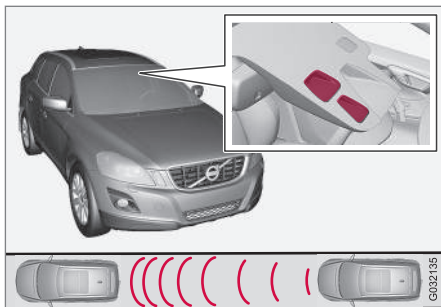

Janela de emissão e recepção do sensor laser¹⁴.

Se a diferença de velocidade em relação ao veículo da frente for de 4-15 km/h (3-9 mph), o City Safety pode evitar completamente uma colisão.

O City Safety activa uma travagem curta e potente, normalmente imobilizando o automóvel precisamente atrás do veículo da frente. Para muitos condutores esta pode ser uma distância longa e, por isso, desagradável.

Se a diferença de velocidades entre os veículos for superior a 15 km/h (9 mph), o City Safety não pode por si só evitar a colisão - para obter força de travagem total é necessário que o condutor pressione o pedal do travão. Nesta situação pode ainda ser possível evitar uma colisão com diferenças de velocidade superiores a 15 km/h (9 mph).

Quando a função é activada e trava, aparece no instrumento combinado uma mensagem de texto indicando que a função está/esteve activa.

i NOTA

Quando o City Safety™ trava acende-se a luz dos travões.

Informação relacionada

- City Safety™ - limitações (pág. 231)
- City Safety™ (pág. 229)
- City Safety™ - utilização (pág. 230)
- City Safety™ - sensor laser (pág. 233)
- City Safety™ - símbolos e mensagens (pág. 235)

City Safety™ - utilização

City Safety™ é uma função de apoio ao condutor para evitar colisões em situações de, por exemplo, condução em filas, onde as condições de trânsito combinadas com a desatenção podem provocar um acidente.

Ligado e desligado

i NOTA

A função City Safety™ é automaticamente activada no arranque do motor.

Em certas situações pode ser conveniente desactivar o City Safety™, por exemplo: quando ramos com folhagem possam bater no capot e/ou pára-brisas.

City Safety™ é manuseado no sistema de menus **MY CAR** (pág. 119) e após o arranque do motor a função pode ser desligada do seguinte modo:

- Em **MY CAR** aceda a **Sistema de apoio à condução** e seleccione a opção **Desl. em City Safety**.

No próximo arranque do motor a função volta a ligar de novo, mesmo que o sistema tenha estado desligado ao desligar o motor.

¹⁴ NOTA! A imagem é ilustrativa - os detalhes podem variar com o modelo do automóvel.

**AVISO**

O sensor laser emite o raio laser mesmo com o City Safety™ desactivado manualmente.

Informação relacionada

- City Safety™ (pág. 229)
- City Safety™ - limitações (pág. 231)
- City Safety™ - funcionamento (pág. 230)
- City Safety™ - sensor laser (pág. 233)
- City Safety™ - símbolos e mensagens (pág. 235)
- MY CAR (pág. 119)

City Safety™ - limitações

O sensor no City Safety foi concebido para detectar automóveis e outros veículos motorizados de grandes dimensões à frente do automóvel, de noite e de dia.

No entanto, a função possui algumas limitações.

As limitações do sensor significam que o City Safety funciona pior - ou não funciona - nos seguintes exemplos: queda de neve ou chuva forte, nevoeiro cerrado ou poeira/neve densa. Também o embaciamento, sujidade, gelo ou neve no pára-brisas podem interferir com o funcionamento.

Objectos suspenso, como por ex.: bandeiras/estandartes para cargas projectadas, ou acessórios, como por ex.: faróis adicionais ou arcos frontais, que ultrapassem a altura do capot limitam o funcionamento.

A luz Laser do sensor do City Safety mede a reflexão da luz. O sensor não detecta objectos com baixa capacidade de reflexão. As partes traseiras do veículo refletem normalmente a luz devido à placa de matrícula e refletores traseiros.

Com piso escorregadio a distância de travagem é maior, o que pode reduzir a capacidade do City Safety em evitar colisões. Nestas situações, os sistemas ABS¹⁵ e ESC¹⁶

proporcionam a melhor capacidade de travagem possível, mantendo a estabilidade.

Quando o automóvel faz marcha-atrás o City Safety é temporariamente desactivado.

City Safety não é ativado a baixas velocidades - abaixo de 4 km/h (3 mph) - por isso, o sistema não reage quando se aproxima do veículo da frente muito lentamente, por ex.: ao estacionar.

A acção do condutor é sempre prioritária. Assim, o City Safety não reage em situações que o condutor dirija ou acelere de forma clara, mesmo quando uma colisão seja inevitável.

Quando o City Safety evita uma colisão com um objecto parado, o veículo permanece parado até 1,5 segundos. Se o automóvel for travado devido a um veículo em andamento, a velocidade é reduzida para a mesma velocidade que a do veículo que se encontra à frente.

Em automóveis com transmissão manual, o motor pára quando o City Safety pára o automóvel, caso o condutor não consiga entretanto pressionar o pedal da embraiagem.

¹⁵ (Anti-lock Braking System) - Sistema de travagem anti-bloqueio.

¹⁶ (Electronic Stability Control) - Sistema de estabilidade.



07 Auxílio ao condutor



NOTA

- Mantenha a superfície do pára-brisas em frente ao sensor laser limpa de gelo, neve e sujidade (ver imagem da localização do sensor (pág. 230)).
- Não cole ou instale qualquer objecto no pára-brisas em frente ao sensor laser.
- Remova o gelo e a neve do capot - a camada de neve ou gelo não pode ultrapassar os 5 cm de altura.

Detecção de avarias e soluções

Se o instrumento combinado exibir a mensagem **Sensores pára-brisas bloqueados** **Ver manual**, isso significa que o sensor laser está bloqueado e não pode detectar veículos à frente do automóvel, o que, por seu lado, significa que o City Safety não funciona.

A mensagem **Sensores pára-brisas bloqueados** **Ver manual** não aparece sempre que o sensor laser se encontra bloqueado - o condutor deve manter a limpeza no pára-brisas e nas imediações do sensor laser.

Na tabela seguinte são apresentadas causas prováveis para o aparecimento da mensagem, assim como sugestões de medidas a tomar.

Causa	Medidas
A superfície do pára-brisas em frente ao sensor laser está suja ou coberta por gelo ou neve.	Limpe a superfície do pára-brisas em frente ao sensor de sujidade gelo ou neve.
O campo de visão do sensor laser está bloqueado.	Remova o objecto causador do bloqueio.

IMPORTANTE

Se surgirem fracturas, riscos ou marcas causadas pelo bater de pequenas pedras no pára-brisas em frente de alguma das "janelas" do sensor laser com uma dimensão de cerca de 0,5 x 3,0 mm (ou superior), deve-se contactar uma oficina para substituição do pára-brisas (ver ilustração da localização do sensor (pág. 230)) - recomenda-se uma oficina autorizada Volvo.

A não realização da reparação pode ter como consequência a redução do desempenho do City Safety™.

Para não arriscar o funcionamento incorrecto, reduzido ou ausente do City Safety™, tenha também atenção ao seguinte:

- A Volvo recomenda a **não** reparação de fissuras, riscos ou marcas causadas pelo bater de pequenas pedras na zona em frente ao sensor de alarme - deve-se substituir o pára-brisas completo.
- Antes de substituir o pára-brisas, contacte uma oficina autorizada Volvo para assegurar que o modelo correcto de pára-brisas é encomendado e montado.
- Ao substituir o pára-brisas, deve utilizar um substituto do mesmo tipo ou aprovado pela Volvo.



Informação relacionada

- City Safety™ (pág. 229)
- City Safety™ - funcionamento (pág. 230)
- City Safety™ - utilização (pág. 230)

City Safety™ - sensor laser

A função City Safety™ contém um sensor que emite uma luz laser (ver imagem (pág. 230) para a localização do sensor). Contacte uma oficina qualificada perante avaria ou quando for necessário serviço de manutenção no sensor laser - recomenda-se o contacto de uma oficina autorizada Volvo. Ao manusear o sensor laser é de extrema importância que se sigam as instruções indicadas.

Os dois autocolantes seguintes estão relacionados com o sensor de alarme:

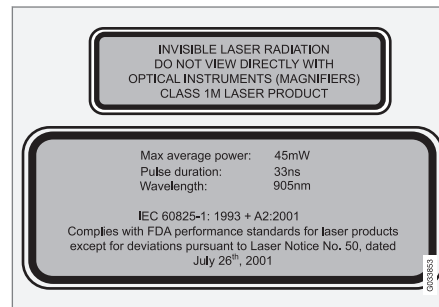

O autocolante superior na imagem descreve a classificação da luz laser:

- Radiação laser - Não observe o raio laser com instrumentos ópticos - Produto laser classe 1M.

O autocolante inferior na imagem descreve os dados físicos da luz laser:

- IEC 60825-1:1993 + A2:2001. Em conformidade com as normas FDA (agência americana) para o desempenho de produtos laser, à exceção de tolerâncias de acordo com a "Laser Notice No. 50" de 26 de Julho de 2001.

Dados de radiação do sensor laser

Na seguinte tabela são especificados os dados físicos relativos ao sensor laser.

Energia do impulso máxima	2,64 µJ
Máxima potência de saída média	45 mW
Duração de impulso	33 ns
Divergência (horizontal × vertical)	28° × 12°



AVISO

O não cumprimento de alguma das instruções aqui apresentadas implica riscos de danos oculares!

- Nunca olhe directamente para o sensor laser (que emite radiação laser invisível) a uma distância de 100 mm ou inferior com instrumentos de ampliação óptica, tais como: lupa, microscópio, objectiva ou semelhantes.
- Qualquer teste, reparação, desmontagem, ajuste e/ou substituição de peças sobresselentes no sensor laser deve ser executado exclusivamente por uma oficina qualificada - recomenda-se uma oficina autorizada Volvo.
- Para evitar a exposição a radiação nociva, não realize qualquer ajuste ou manutenção que não esteja especificado neste manual.
- O reparador deve seguir cuidadosamente as informações desenvolvidas para as oficinas relativas ao sensor laser.
- Não desmonte o sensor laser (incluindo a remoção das lentes). Um sensor laser desmontado enquadra-se na classificação laser 3B de acordo com a norma IEC 60825-1. A classificação laser 3B não é segura para os olhos e representa risco de danos.

- O contacto do sensor laser deve ser desligado antes de se desmontar o sensor do pára-brisas.
- O sensor laser deve ser montado no pára-brisas antes de se ligar o contacto do sensor.
- O sensor laser envia uma luz laser quando o comando à distância está na posição de ignição II (pág. 84) mesmo com o motor desligado.

Informação relacionada

- City Safety™ (pág. 229)
- City Safety™ - limitações (pág. 231)
- City Safety™ - funcionamento (pág. 230)
- City Safety™ - utilização (pág. 230)
- City Safety™ - símbolos e mensagens (pág. 235)





City Safety™ - símbolos e mensagens

Juntamente com a travagem automática do City Safety™ (pág. 229), pode-se acender um

ou mais símbolos do instrumento combinado e aparecer uma mensagem de texto. Uma mensagem de texto pode ser apagada com

uma breve pressão no botão **OK** da alavanca dos piscas.

Símbolo	Mensagem	Significado/Solução
	Travagem automática pelo City Safety	O City Safety™ está a travar ou realizou uma travagem automática.
	Sensores pára-brisas bloqueados Ver manual	O sensor laser encontra-se temporariamente fora de funções devido a algum bloqueio. <ul style="list-style-type: none"> • Remova o objecto causador do bloqueio do sensor e/ou limpe o pára-brisas em frente ao sensor. Leia sobre as limitações do sensor laser (pág. 231).
	City Safety Revisão necess.	City Safety™ fora de funcionamento. <ul style="list-style-type: none"> • Visite uma oficina caso a mensagem permaneça - recomenda-se uma oficina autorizada Volvo.

Informação relacionada

- City Safety™ (pág. 229)
- City Safety™ - limitações (pág. 231)
- City Safety™ - funcionamento (pág. 230)
- City Safety™ - utilização (pág. 230)
- City Safety™ - sensor laser (pág. 233)



Avisador de colisão*

O "Avisador de colisão com travão automático e detecção de ciclistas e peões" é um meio auxiliar para assistir o condutor perante o risco de colisão contra um peão ou contra um ciclista ou um veículo que esteja parado ou que conduza na mesma direcção.

O "Avisador de colisão com travão automático e detecção de ciclistas e peões" activa-se em situações em que o condutor já deveria ter actuado o travão, por esta razão a função não pode auxiliar o condutor em todas as situações.

O "Avisador de colisão com travão automático e detecção de ciclistas e peões" foi concebido para ser activado o mais tarde possível de modo a evitar acções desnecessárias.

O "Avisador de colisão com travão automático e detecção de ciclistas e peões" pode evitar uma colisão ou reduzir a velocidade de colisão.

O "Avisador de colisão com travão automático e detecção de ciclistas e peões" não deve ser utilizado para alterar o modo de condução do automóvel - se o condutor apenas confiar na travagem do Avisador de colisão com travão automático acabará por sofrer uma colisão mais cedo ou mais tarde.

Dois níveis de sistema

Consoante o equipamento presente no automóvel, a função "Avisador de colisão com travão automático e detecção de ciclistas e peões" pode apresentar-se em duas variantes:

Nível 1

O condutor apenas é avisado¹⁷ do surgimento de obstáculos com sinais visuais e acústicos - não há qualquer travagem automática, o condutor tem de travar.

Nível 2

O condutor é avisado do surgimento de obstáculos com sinais visuais e acústicos - o automóvel trava automaticamente se o condutor não actuar no devido tempo.



IMPORTANTE

A manutenção do "Avisador de colisão com travão automático e detecção de ciclistas e peões" e respectivos componentes deve ser realizada apenas em oficina - recomenda-se uma oficina autorizada Volvo.

Informação relacionada

- Avisador de colisão* - funcionamento (pág. 237)
- Avisador de colisão* - detecção de peões (pág. 239)

- Avisador de colisão* - detecção de ciclistas (pág. 238)
- Avisador de colisão* - utilização (pág. 240)
- Avisador de colisão* - limitações (pág. 242)
- Avisador de colisão* - limitações do sensor de câmara (pág. 243)
- Avisador de colisão* - símbolos e mensagens (pág. 245)

¹⁷ Com "Nível 1" não existe qualquer aviso para ciclistas.



Avisador de colisão*- funcionamento

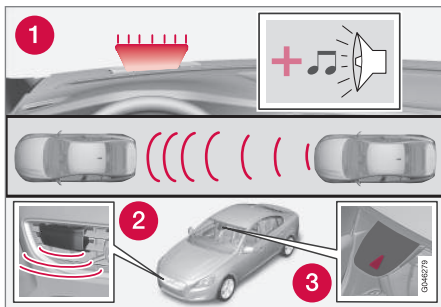

Descrição geral da função¹⁸.

- 1 Sinal de aviso audiovisual perante risco de colisão.
- 2 Sensor de radar¹⁹
- 3 Sensor de câmara

O Avisador de colisão com travão automático actua em três fases pela ordem seguinte:

1. **Aviso de colisão**
2. **Apoio de travão¹⁹**
3. **Travão automático¹⁹**

O Avisador de colisão e o City Safety™ (pág. 229) complementam-se um ao outro.

1 - Aviso de colisão

O condutor é avisado perante a iminência de colisão.

O Avisador de colisão consegue detectar peões, ciclistas ou veículos em repouso ou que se desloquem na mesma direcção à frente do veículo.

Perante o risco de colisão com um peão, um ciclista ou um veículo, a atenção do condutor é despertada com um sinal de aviso (1) vermelho a piscar e um sinal acústico.

2 - Apoio de travão¹⁹

Se o risco de colisão aumentar após o aviso de colisão, então é activado o apoio de travão.

Isto significa que o sistema de travagem é preparado para uma travagem rápida, aplicando ligeiramente os travões que pode ser sentido como um ligeiro "sacção".

Se o pedal do travão for devidamente pressionado a travagem é feita com a capacidade total de travagem.

O apoio de travão também reforça a travagem do condutor caso o sistema determine que a travagem aplicada não seja suficiente para evitar uma colisão.

3 - Travão automático¹⁹

Na última fase é activada a função de travagem automática.

Se, neste caso, o condutor não iniciar uma manobra evasiva perante um risco de colisão iminente, a função travão automático entra em acção - independentemente do condutor actuar ou não o travão. A travagem é então executada com toda a capacidade de travagem para reduzir a velocidade de colisão ou com capacidade de travagem limitada, caso esta seja suficiente para evitar uma colisão. Para os ciclistas o aviso e a acção de travagem completa podem surgir muito tarde ou em simultâneo.

¹⁸ NOTA! A imagem é ilustrativa - os detalhes podem variar com o modelo do automóvel.

¹⁹ Apenas com sistema Nível 2.



AVISO

O avisador de colisão não funciona em todas as situações de trânsito, meteorologia ou estrada. O avisador de colisão não reage a veículos ou ciclistas que conduzem noutra direcção, nem a animais.

O aviso é activado apenas na iminência de elevado risco de colisão. O capítulo "Funcionamento" e o capítulo "Limitações" informam sobre as limitações que o condutor deve ter presentes antes de utilizar o Avisador de colisão com travão automático.

O aviso e a acção de travagem para peões e ciclistas desligam-se com velocidades superiores a 80 km/h (50 mph).

O aviso e a acção do travão para peões e ciclistas não funciona no escuro e em túneis - também não funciona com a iluminação pública.

A função de travão automático pode evitar uma colisão ou reduzir a velocidade de colisão. Para assegurar a potência total de travagem o condutor deve sempre pressionar o travão - mesmo quando o automóvel trava automaticamente.

Nunca aguarde por um aviso de colisão. O condutor assume sempre a responsabilidade pela distância e velocidade correctas - mesmo quando utiliza o Avisador de colisão com travão automático.

Informação relacionada

- Avisador de colisão* (pág. 236)

Avisador de colisão* - detecção de ciclistas

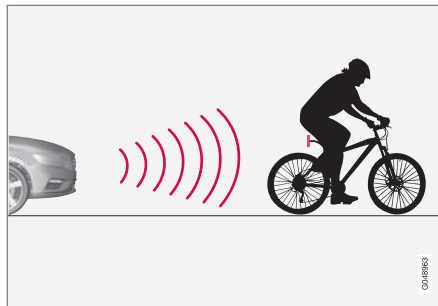

A função "vé" apenas ciclistas a partir de trás, que se desloquem no mesmo sentido.



Exemplo ideal do que o sistema interpreta como ciclista - com os contornos do corpo e da bicicleta nítidos, a partir de trás e na linha central no automóvel.

Para o melhor desempenho do sistema é necessário que a função do sistema que identifica um ciclista obtenha uma informação clara dos contornos do corpo e da bicicleta - é necessário reconhecer a bicicleta, a cabeça, os braços, os ombros, as pernas, a parte superior e inferior do corpo e os movimentos normais de uma pessoa.

O sistema pode não detectar um ciclista caso grandes áreas do seu corpo ou da bicicleta não sejam visíveis para a câmara da função.

- Para que a função detecte um ciclista este tem de ser um adulto sentado numa bicicleta de adulto.
- A bicicleta tem de estar equipada com um reflector vermelho atrás, bem visível e



homologado²⁰, montado a pelo menos 70 cm acima do piso.

- A função apenas pode detectar ciclistas a partir de trás, no mesmo sentido e alinhados com o automóvel - não vistos na diagonal ou de lado.
- Os ciclistas que se deslocam junto à margem esquerda ou direita da projecção das linhas laterais do automóvel podem ser detectados demasiado tarde ou mesmo não ser detectados.
- A capacidade da função para detectar um ciclista no crepúsculo ou ao amanhecer é limitada - tal como o olho humano.
- A capacidade de identificação de ciclistas da função é desactivada na escuridão ou em túneis - mesmo com iluminação pública.
- Para uma detecção de ciclistas optimizada a função City Safety™ deve estar activada, ver City Safety™ (pág. 229).



AVISO

Avisador de colisão com travão automático & detecção de ciclistas é um meio auxiliar.

A função não consegue detectar:

- todos os ciclistas em todas as situações e não detecta, por exemplo, ciclistas parcialmente ocultos.
- ciclistas em roupas que dissimulem os contornos do corpo ou que apareçam dos lados.
- bicicletas sem reflector vermelho orientado para trás.
- bicicletas carregadas com objectos grandes.

O condutor é sempre responsável pela condução correcta do automóvel e pelas distâncias de segurança adequadas à velocidade.

Informação relacionada

- Avisador de colisão* (pág. 236)

Avisador de colisão* - detecção de peões

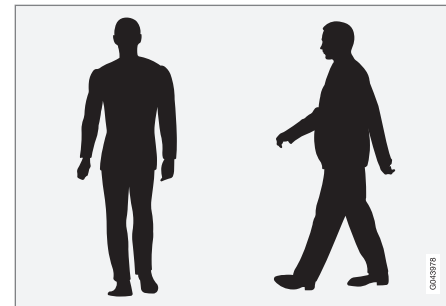

Exemplo ideal de como o sistema interpreta um peão com os contornos do corpo bem definidos.

Para o melhor desempenho do sistema é necessário que a função do sistema que identifica peões obtenha uma informação clara dos contornos do corpo - é necessário reconhecer a cabeça, os braços, os ombros, as pernas, a parte superior e inferior do corpo e os movimentos normais de uma pessoa.

O sistema pode não detectar um peão caso grandes áreas do seu corpo não sejam visíveis para a câmara da função.

²⁰ O reflector deve cumprir as recomendações e exigências das autoridades rodoviárias do respectivo mercado.



07 Auxílio ao condutor



- Para que um peão seja identificado tem de ser reconhecido como um todo e possuir um comprimento mínimo de 80 cm.
- A capacidade do sensor de câmara para identificar um peão em crepúsculo ou amanhecer é limitada - tal como o olho humano.
- A capacidade de identificação de peões do sensor de câmara é desactivada na escuridão ou em túneis - mesmo com iluminação pública.

AVISO

O "Avisador de colisão com travão automático e detecção de ciclistas e peões" é um meio auxiliar. A função não consegue detectar todos os peões em todas as situações e, por exemplo, não vê:

- peões parcialmente ocultos, pessoas com roupas que escondam os contornos do corpo ou peões com altura inferior a 80 cm.
- peões que transportem objectos de grandes dimensões.

O condutor é sempre responsável pela condução correcta do automóvel e pelas distâncias de segurança adequadas à velocidade.

Informação relacionada

- Avisador de colisão* (pág. 236)

Avisador de colisão* - utilização

Sinais de aviso Ligado e desligado

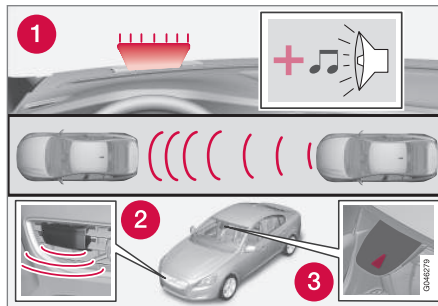

1. Sinal de aviso acústico e visual perante risco de colisão²¹.

É possível seleccionar se os sinais de aviso acústicos e visuais do Avisador de colisão devem estar ligados ou desligados.

Ao arrancar o motor é assumida automaticamente a definição que se encontrava seleccionada quando o motor foi desligado.

NOTA

As funções Apoio de travagem e Travão automático estão sempre ligadas - não podem ser desligadas.

As configurações do Avisador de colisão podem ser feitas no ecrã da consola central e

no sistema de menus **MY CAR**, ver (pág. 119).

Sinal luminoso e sonoro

Quando o aviso luminoso e acústico do Avisador de colisão está activado, a lâmpada de aviso é testada (n.º [1] na imagem anterior) em cada arranque do motor acendendo brevemente e separadamente os pontos luminosos da lâmpada de aviso.

Após o arranque do motor pode-se desligar o sinal luminoso e sonoro:

- Aceda a **Aviso de colisão** em **Sistema de apoio à condução** no sistema de menus **MY CAR** (pág. 119) - seleccione para desmarcar a função.

Sinal sonoro

Após o arranque do motor o som de aviso pode ser activado/desactivado separadamente:

- Aceda a **Sinal de alerta** em **Aviso de colisão** no sistema de menus **MY CAR** (pág. 119) - seleccione Lig. ou Desl.

Posteriormente o aviso de colisão é indicada apenas com o sinal luminoso.

Definir a distância de aviso

A distância de aviso determina a que distância o aviso visual e acústico é disparado.

- Aceda a **Distância de alerta** em **Aviso de colisão** no sistema de menus **MY**

²¹ A imagem é ilustrativa - o modelo automóvel e os elementos podem variar.



CAR (pág. 119) - seleccione **Longa**, **Normal** ou **Curto**.

A distância de aviso determina a sensibilidade do sistema. A Distância de aviso **Longa** fornece um aviso mais cedo. Tente primeiro utilizar **Longa** e, caso esta definição forneça muitos avisos, o que por vezes pode ser irritante, mude para a distância de aviso **Normal**.

Utilize a distância de aviso **Curto** apenas em casos excepcionais, como por exemplo: em condução dinâmica.

i NOTA

Quando o controlo da velocidade adaptativo é utilizado, a luz de aviso e o aviso sonoro são utilizados pelo controlo da velocidade mesmo que o Avisador de colisão esteja desligado.

O Avisador de colisão alerta o condutor perante o risco de colisão, mas a função não diminui o tempo de reacção do condutor.

Para que o alerta de colisão seja eficaz, conduza sempre com o Alerta de distância (pág. 226) definido para o intervalo 4-5.

i NOTA

Mesmo com a distância de aviso em **Longa** podem surgir avisos tardios. Por exemplo: com grandes diferenças de velocidade ou caso o automóvel da frente proceda a uma travagem brusca.

! AVISO

Nenhum sistema automático pode garantir o funcionamento 100 % correcto em todas as situações. Nunca teste o Avisador de colisão com travão automático em pessoas ou veículos - pode causar danos graves e perigo para a vida.

Verificar as definições

As configurações presentes podem ser verificadas através do ecrã da consola central e do sistema de menus (pág. 119) **MY CAR**.

Manutenção

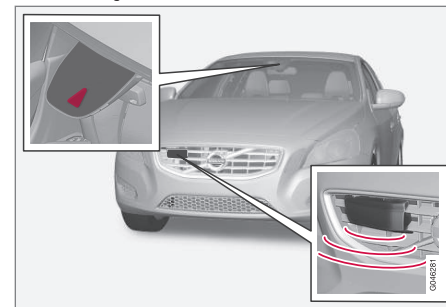

Sensor de radar e de câmara²².

Para que os sensores funcionem correctamente têm que ser mantidos limpos de sujidade, gelo e neve, e devem ser lavados a intervalos regulares com água e champô para automóvel.

i NOTA

Sujidade, gelo e neve sobre os sensores reduzem a funcionalidade e podem impedir a medição.

Informação relacionada

- Avisador de colisão* (pág. 236)

²² NOTA! A imagem é ilustrativa - os detalhes podem variar com o modelo do automóvel.



Avisador de colisão*- limitações

A função possui algumas limitações - por ex.: apenas está ativa a partir de 4 km/h (3 mph).

O sinal de aviso visual do Avisador de colisão (ver (1) na imagem (pág. 237)) pode ser difícil de detectar em situação de forte luz solar, reflexos, utilização de óculos de sol ou caso o condutor não esteja a olhar para a frente. Por estas razões, o som de aviso deve estar sempre activado.

Com piso escorregadio a distância de travagem é maior, o que pode reduzir a capacidade para evitar colisões. Nestas situações, os sistemas ABS e ESC (pág. 197) proporcionam a melhor capacidade de travagem possível, mantendo a estabilidade.



NOTA

O sinal de aviso visual pode ficar temporariamente fora de funções com temperaturas elevadas no habitáculo causadas por forte incidência solar, por exemplo. Perante esta ocorrência, o sinal de aviso sonoro é activado mesmo que esteja desactivado no sistema de menus.

- Podem não surgir avisos caso a distância ao veículo da frente seja curta ou sejam efectuados grandes movimentos com o volante ou os pedais, por exemplo: com um estilo de condução activo.



AVISO

Os avisos ou as acções e travagem podem ocorrer demasiado tarde, ou mesmo não ocorrer, caso situações de trânsito ou factores exteriores não permitam que o sensor de radar ou de câmara detectem correctamente um peão ou um veículo ou ciclista à frente.

O sistema de sensor possui um alcance limitado para peões e ciclistas²³ - nestes casos o sistema pode proporcionar avisos e acções de travagem eficazes com velocidades do veículo até 50 km/h (30 mph). Para veículos parados ou em marcha lenta os avisos e as acções de travagem são eficazes com velocidades do veículo até 70 km/h (43 mph).

Os avisos para veículos parados ou em marcha lenta podem ficar fora de funções devido a escuridão ou fraca visibilidade.

O aviso e a acção de travagem para peões e ciclistas desligam-se a velocidades superiores a 80 km/h (50 mph).

O avisador de colisão utiliza os mesmos sensores de radar que o Controlo da velocidade adaptativo (pág. 210). Leia mais sobre as limitações do sensor de radar (pág. 221).

Caso os avisos sejam frequentes e incomodativos, pode-se reduzir a distância de aviso (pág. 240). Assim, o sistema avisa perante

²³ Para os ciclistas o aviso e a acção completa do travão pode surgir muito tarde ou em simultâneo.



situações mais próximas o que reduz o número de avisos.

Com a marcha-atrás engatada o Avisador de colisão com travão automático fica temporariamente desactivado.

O avisador de colisão com travão automático não é ativado a baixas velocidades - abaixo de 4 km/h (3 mph) - por isso, o sistema não reage quando o veículo se aproxima do veículo da frente muito lentamente, por ex.: ao estacionar.

Em situações que o condutor demonstre uma condução activa e consciente, o aviso de colisão pode ser atrasado para minimizar avisos desnecessários.

Quando o Travão automático evita uma colisão com um objecto parado, o veículo permanece parado até 1,5 segundos. Se o automóvel for travado devido a um veículo em andamento, a velocidade é reduzida para a mesma velocidade que a do veículo que se encontra à frente.

Em automóveis com transmissão manual, o motor pára quando o Travão automático pára o automóvel, caso o condutor não consiga entretanto pressionar o pedal da embraagem.

Informação relacionada

- Avisador de colisão* (pág. 236)

Avisador de colisão* - limitações do sensor de câmara

O "Avisador de colisão com travão automático e detecção de ciclistas e peões" é um meio auxiliar para assistir o condutor perante o risco de colisão contra um peão ou contra um ciclista ou um veículo que esteja parado ou que conduza na mesma direcção.

A função utiliza o sensor de câmara do automóvel, que possui algumas limitações.

O sensor de câmara do automóvel é utilizado - para além do Avisador de colisão com travão automático - pelas seguintes funções:

- Máximos automáticos (pág. 98)
- Informação de placas de trânsito (pág. 201)
- Driver Alert Control - DAC (pág. 247)
- Assistência de faixa de rodagem (pág. 250)

NOTA

Mantenha a superfície do pára-brisas em frente ao sensor de câmara limpa de gelo, neve, embaciamento e sujidade.

Não cole nem instale qualquer objecto no pára-brisas em frente ao sensor de câmara, a sua funcionalidade pode ficar reduzida e uma ou mais câmaras, consoante o sistema, podem deixar de funcionar.

O sensor de câmara têm limitações semelhantes às do olho humano, ou seja, "vê" pior em condições de escuridão, neve ou chuva fortes, nevoeiro denso, etc. Nestas condições as funções dependentes da câmara podem ser fortemente reduzidas ou desactivadas temporariamente.

Também a luz forte frontal, reflexos na estrada, pisos com neve ou gelo, pisos sujos ou marcações da faixa de rodagem pouco visíveis podem reduzir fortemente as funções que utilizam o sensor de câmara para, por exemplo: a leitura da estrada e a detecção de peões ou outros veículos.

O campo de visão do sensor de câmara é limitado pelo que, em certas situações, peões, ciclistas e veículos, podem não ser detectados ou ser detectados mais tarde do que o esperado.

A temperaturas muito elevadas a câmara desactiva-se automaticamente durante cerca de 15 minutos após o arranque do motor, para assim proteger as funções da câmara.

Detecção de avarias e soluções

Se o mostrador exibir a mensagem **Sensores pára-brisas bloqueados** **Ver manual**, isso significa que o sensor de câmara está bloqueado e não consegue detectar peões, ciclistas, veículos ou marcações de via à frente do automóvel.



07 Auxílio ao condutor



Significa, também, que - além do Aviso de Colisão com travão automático - as seguintes funções também não terão funcionalidade completa:

- Máximos automáticos
- Driver Alert Control
- Assistência em fila
- Informação de placas de trânsito

Na tabela seguinte estão incluídas causas prováveis para o aparecimento da mensagem, assim como medidas adequadas a tomar.

Causa	Medidas
A superfície do pára-brisas em frente à câmara está suja ou coberta por gelo ou neve.	Limpe a superfície do pára-brisas em frente à câmara de sujidade, gelo ou neve.
Nevoeiro denso ou chuva ou neve intensas prejudicam a visibilidade da câmara.	Nenhuma medida. Por vezes a câmara não funciona com forte precipitação.

Causa	Medidas
A superfície do pára-brisas em frente à câmara está limpa mas a mensagem mantém-se.	Espere um momento. Pode demorar alguns minutos para a câmara detectar a visibilidade.
Entrou sujidade entre o interior do pára-brisas e a câmara.	Visite uma oficina para limpeza do pára-brisas em frente à cobertura da câmara - recomenda-se uma oficina autorizada Volvo.

Informação relacionada

- Avisador de colisão* (pág. 236)



Avisador de colisão* - símbolos e mensagens

O "Avisador de colisão com travão automático e detecção de ciclistas e peões" é um



meio auxiliar para assistir o condutor perante o risco de colisão contra um peão ou contra um ciclista ou um veículo que esteja parado ou que conduza na mesma direcção.

Símbolo ^A	Mensagem	Significado
	Collision warning system DESL	O avisador de colisão está desligado. Aparece ao arrancar o motor. A mensagem apaga-se passados cerca de 5 segundos ou após se pressionar o botão OK .
	Aviso colisão não disponível	O avisador de colisão não pode ser activado. Aparece quando o condutor tenta activar a função. A mensagem apaga-se passados cerca de 5 segundos ou após se pressionar o botão OK .
	Travagem automática foi ativada	O travão automático foi activado. A mensagem apaga-se com uma pressão no botão OK .
	Sensores pára-brisas bloqueados Ver manual	O sensor de câmara encontra-se temporariamente fora de funções. Aparece, por exemplo, com neve, gelo ou sujidade no pára-brisas. <ul style="list-style-type: none"> • Limpe a superfície do pára-brisas em frente ao sensor de câmara. Leia sobre as limitações do sensor de câmara (pág. 243).



07 Auxílio ao condutor



Símbolo ^A	Mensagem	Significado
	Radar bloqueado Ver manual	O avisador de colisão com o travão automático está temporariamente fora de funções. O sensor de radar está bloqueado e não pode detectar outros veículos em situações de, por exemplo, chuva forte ou acumulação de neve em frente do sensor de radar. Leia sobre as limitações do sensor de radar (pág. 221).
	Aviso colisão Revisão necess.	O avisador de colisão com travão automático está totalmente ou parcialmente fora de funções. <ul style="list-style-type: none"> • Visite uma oficina caso a mensagem permaneça - recomenda-se uma oficina autorizada Volvo.

^A Os símbolos são ilustrativos - podem variar com o mercado e o modelo automóvel.

Informação relacionada

- Avisador de colisão* (pág. 236)
- Avisador de colisão*- funcionamento (pág. 237)
- Avisador de colisão* - detecção de peões (pág. 239)
- Avisador de colisão* - detecção de ciclistas (pág. 238)
- Avisador de colisão* - utilização (pág. 240)
- Avisador de colisão*- limitações (pág. 242)
- Avisador de colisão* - limitações do sensor de câmara (pág. 243)



Driver Alert System*

O sistema Driver Alert System foi concebido para auxiliar o condutor na iminência de uma condução desconcentrada ou na iminência de sair inadvertidamente da sua faixa de rodagem.

O Driver Alert System é constituído por diferentes funções que podem ser combinadas ou independentes:

- Driver Alert Control - DAC (pág. 248).
- Assistência de fila - LDW (pág. 250).

ou

- Assistência a manutenção de faixa - LKA (pág. 254)

Uma função ligada permanece em modo de espera, sendo ativada automaticamente quando a velocidade ultrapassa os 65 km/h (40 mph).

A função volta a ser desativada quando a velocidade desce abaixo dos 60 km/h (37 mph).

Ambas as funções utilizam uma câmara que depende das pinturas de faixa de rodagem em ambos os lados.

AVISO

O Driver Alert System não funciona em todas as situações e foi concebido para ser um meio auxiliar complementar.

O condutor é sempre o responsável pelo veículo ser conduzido de forma correcta.

Informação relacionada

- Driver Alert Control (DAC)* (pág. 247)
- Assistência a manutenção de faixa (LDW)* (pág. 250)
- Assistência a manutenção de faixa (LKA)* (pág. 254)

Driver Alert Control (DAC)*

A função DAC destina-se a chamar a atenção do condutor quando este adopta um comportamento de condução inseguro, por ex: quando o condutor está distraído ou na iminência de adormecer.

O DAC tem como objectivo detectar uma condução progressivamente distraída e destina-se sobretudo à utilização em grandes vias. A função não foi concebida para o trânsito das cidades.

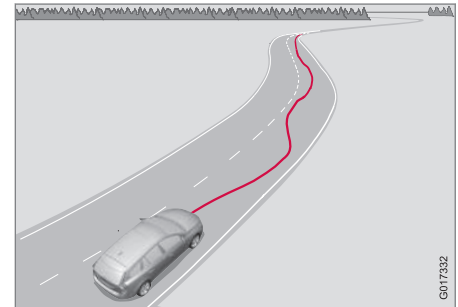

Uma câmara faz a leitura das marcações laterais pintadas na estrada e compara o desenvolvimento das marcações com os movimentos do volante executados pelo condutor. O condutor é alertado quando o veículo não acompanha a estrada de forma regular.

Por vezes o estilo de condução não é afectado pelo cansaço. Assim pode acontecer



07 Auxílio ao condutor



que o condutor não receba qualquer aviso. É por esta razão importante que o condutor faça pausas quando se sentir cansado, independentemente de o DAC emitir avisos ou não.

NOTA

A função não deve ser utilizada para prolongar os períodos de condução. Planeie sempre pausas com intervalos regulares e descanse o suficiente.

Limitações

Em certas situações o sistema pode emitir avisos apesar de o estilo de condução não se ter alterado, por exemplo:

- com vento lateral forte
- superfície esburacada.

NOTA

O sensor de câmara possui algumas limitações (pág. 243).

Informação relacionada

- Driver Alert System* (pág. 247)
- Driver Alert Control (DAC)* - utilização (pág. 248)
- Driver Alert Control (DAC)* - símbolos e mensagens (pág. 249)

Driver Alert Control (DAC)* - utilização

As definições são efectuadas a partir do ecrã da consola central e seu sistema de menus.

Ligado/Desligado

A função Driver Alert pode ser colocada em modo de espera através do sistema de menus **MY CAR** (pág. 119):

- Caixa marcada - a função está activada.
- Sem marcação na caixa - a função está desligada.

Funcionamento

A função Driver Alert é ativada quando a velocidade ultrapassa 65 km/h (40 mph) e permanece ativa enquanto a velocidade for superior a 60 km/h (37 mph).



Se o veículo for conduzido de forma instável o condutor é alertado com um sinal sonoro e a mensagem de texto **Driver Alert Tempo de**

pausa - no instrumento combinado acende-se o símbolo ao lado. O aviso é repetido após algum tempo caso o estilo de condução não seja melhorado.

O símbolo de aviso pode ser apagado:

- Pressione o botão **OK** na alavanca do volante do lado esquerdo.



AVISO

O alarme deve ser sempre encarado de forma séria, pois um condutor cansado frequentemente não reconhece o seu estado.

Perante o alarme ou a sensação de cansaço; pare o automóvel num local seguro e repouse logo que possível.

Estudos indicam que é igualmente perigoso conduzir cansado ou sob o efeito do álcool.

Informação relacionada

- Driver Alert System* (pág. 247)
- Driver Alert Control (DAC)* (pág. 247)





Driver Alert Control (DAC)* - símbolos e mensagens

DAC (pág. 247) pode exibir símbolos e mensagens de texto, em diferentes situações, no

instrumento combinado ou no ecrã da consola central.

Seguem-se alguns exemplos:

Símbolo ^A	Mensagem	Significado
	Driver Alert Tempo de pausa	O veículo foi conduzido de modo instável - o condutor é alertado com um sinal de aviso acústico + texto.
	Sensores pára-brisas bloqueados Ver manual	O sensor de câmara encontra-se temporariamente fora de funções. Aparece, por exemplo, com neve, gelo ou sujidade no pára-brisas. <ul style="list-style-type: none"> • Limpe a superfície do pára-brisas em frente ao sensor de câmara. Leia sobre as limitações (pág. 243) do sensor de câmara.
	Sistema Driver Alert Revisão necess.	Sistema fora de funções. <ul style="list-style-type: none"> • Visite uma oficina caso a mensagem permaneça - recomenda-se uma oficina autorizada Volvo.

^A Os símbolos são ilustrativos - podem variar com o mercado e o modelo automóvel.

Informação relacionada

- Driver Alert System* (pág. 247)
- Driver Alert Control (DAC)* (pág. 247)
- Driver Alert Control (DAC)* - utilização (pág. 248)



Assistência a manutenção de faixa (LDW)*

A Assistência de faixa de rodagem (Lane Departure Warning) tem como objectivo, em auto-estradas ou semelhantes, ajudar o condutor a reduzir o risco do veículo de sair da sua faixa de rodagem em determinadas situações.

Assistência em fila LDW ou LKA

A assistência de faixa de rodagem está disponível em duas versões:

- LDW - **Lane Departure Warning** - avisa o condutor com som e vibrações no volante.
- LKA - **Assistente de faixas** (Lane Keeping Aid) - dirige o automóvel de volta para a faixa de rodagem e/ou avisa o condutor com som e vibrações no volante.

O automóvel é entregue com um destes dois sistemas - o mercado e a alternativa do motor determinam qual dos sistemas irá equipar o automóvel.

Perante a dúvida se o automóvel possui LDW ou LKA:

- Abra o sistema de menu **MY CAR** e aceda a **Sistema de apoio à condução** - aí encontrará indicado **Lane Departure Warning** se o automóvel possui LDW ou **Assistente de faixas** para o LKA.

Princípio do LDW

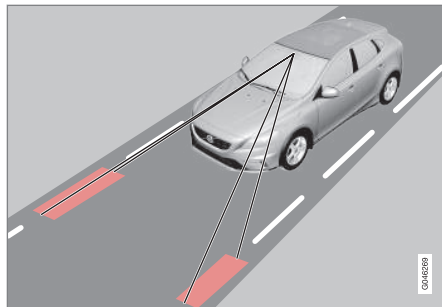

(A imagem é ilustrativa - não específica do modelo.)

Uma câmara faz a leitura das linhas laterais na estrada/faixa de rodagem.

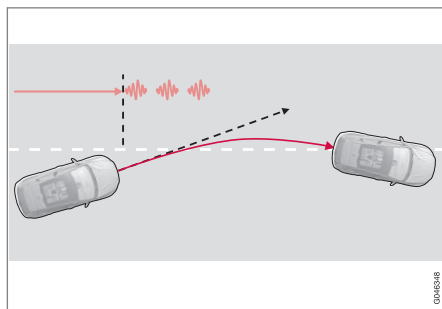

Aviso com vibrações no volante²⁴.

Se automóvel cruzar uma das linhas laterais o condutor é avisado com um sinal sonoro ou com vibrações no volante. As vibrações no volante variam - quanto maior for a passagem sobre a linha lateral mais longa é a vibração.



NOTA

O condutor é avisado apenas uma vez sempre que as rodas cruzem uma linha. Também não soa qualquer alarme quando o automóvel tem a linha entre as rodas.



AVISO

A assistência em fila é apenas um meio de auxílio ao condutor e não funciona em todas as situações de trânsito, meteorologia ou estrada.

O condutor é sempre o responsável pelo veículo ser conduzido de forma correcta e pelo cumprimento das leis e normas de trânsito aplicáveis.

Informação relacionada

- Assistência em fila (LDW) - funcionamento (pág. 251)
- Assistência em fila (LDW) - utilização (pág. 252)
- Assistência em fila (LDW) - limitações (pág. 252)

²⁴ A imagem mostra 3 vibrações quando a linha lateral é ultrapassada.



- Assistência em fila (LDW) - símbolos e mensagens (pág. 253)
- Assistência a manutenção de faixa (LKA)* (pág. 254)
- Driver Alert System* (pág. 247)

Assistência em fila (LDW) - funcionamento

A função *Assistência de faixa de rodagem (Lane Departure Warning)* permite algumas configurações.

Lig. & Desl.

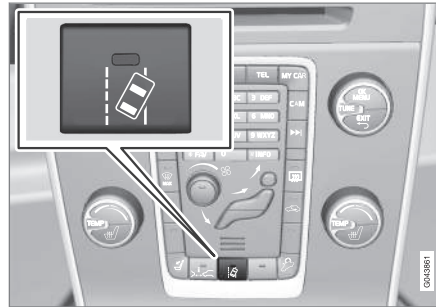

Pressione o botão da consola central para activar ou desligar a função. O botão fica aceso quando a função está ligada.

A função é complementada no instrumento combinado com imagens explicativas em diferentes situações.

Definições pessoais

As configurações são feitas no ecrã da consola centra através do sistema de menus **MY CAR**. Para descrição do sistema de menus ver MY CAR (pág. 119).

Selecione entre as alternativas:

- **Ligado no arranque** - A função permanece em modo de espera sempre que o motor é arrancado. Caso contrário obtém-se o mesmo valor que estava presente quando o motor foi desligado.
- **Sensibilidade aumentada** - A sensibilidade aumenta, o alarme surge mais cedo e são admitidas menos limitações.

Informação relacionada

- Assistência a manutenção de faixa (LDW)* (pág. 250)
- Assistência a manutenção de faixa (LKA)* (pág. 254)

Assistência em fila (LDW) - utilização

A Assistência de faixa de rodagem (Lane Departure Warning) é complementada no instrumento combinado com imagens explicativas em diferentes situações. Seguem-se alguns exemplos:



Linhas laterais da função LDW.

- O símbolo LDW possui linhas laterais a BRANCO - a função está activa e detecta/"vê" uma linha lateral ou ambas as linhas.
 - O símbolo LDW possui linhas laterais a CINZENTO - a função está activa mas não vê a linha lateral do lado esquerdo ou direito.
- ou
- O símbolo LDW possui linhas laterais a CINZENTO - a função está em modo de

espera devido ao facto da velocidade ser inferior a 65 km/h. (40 mph).

- O símbolo LDW não possui linhas laterais - a função está desactivada.

Informação relacionada

- Assistência a manutenção de faixa (LDW)* (pág. 250)
- Assistência a manutenção de faixa (LKA)* (pág. 254)

Assistência em fila (LDW) - limitações

Os sensores de câmara da Assistência de faixa de rodagem (Lane Departure Warning) possuem limitações semelhantes às do olho humano.

Para mais informações, leia sobre as limitações do sensor de câmara (pág. 243).

i NOTA

Existem algumas situações em que o LDW não emite qualquer aviso, por ex.:

- Indicador de mudança de direcção ligado
- Condutor tem o pé no pedal do travão²⁵
- Pressão rápida no pedal do acelerador²⁵
- Movimentos rápidos do volante²⁵
- Curvas muito violentas em que o automóvel incline.

Informação relacionada

- Assistência a manutenção de faixa (LDW)* (pág. 250)
- Assistência a manutenção de faixa (LKA)* (pág. 254)

²⁵ Quando "Sensibilidade aumentada" está seleccionado ainda é emitido um aviso, ver Assistência em fila (LDW) - funcionamento (pág. 251).





Assistência em fila (LDW) - símbolos e mensagens

Em situações que a Assistência de faixa de rodagem cessa pode aparecer um símbolo no

instrumento combinado com uma mensagem explicativa - nestes casos siga a recomendação indicada.

Exemplo de mensagem:

Símbolo	Mensagem	Significado
	Lane Departure Warning LIG/ Lane Departure Warning DESL	A função está ligada/desligada. Aparece ao ligar/desligar. O texto desaparece passados cerca de 5 segundos.
	Sensores pára-brisas bloqueados Ver manual	O sensor de câmara encontra-se temporariamente fora de funções. Aparece, por exemplo, com neve, gelo ou sujidade no pára-brisas. <ul style="list-style-type: none"> • Limpe o pára-brisas em frente ao sensor de câmara. Leia sobre as limitações do sensor de câmara (pág. 243).
	Sistema Driver Alert Revisão necess.	Sistema fora de funções. <ul style="list-style-type: none"> • Visite uma oficina caso a mensagem permaneça - recomenda-se uma oficina autorizada Volvo.

Informação relacionada

- Assistência a manutenção de faixa (LDW)* (pág. 250)
- Assistência a manutenção de faixa (LKA)* (pág. 254)



Assistência a manutenção de faixa (LKA)*

A Assistência de faixa de rodagem tem como objectivo, em auto-estradas ou semelhantes, ajudar o condutor a reduzir o risco do veículo de sair da sua faixa de rodagem em determinadas situações.

Assistência em fila LDW ou LKA

A assistência de faixa de rodagem está disponível em duas versões:

- LDW - **Lane Departure Warning** - avisa o condutor com som e vibrações no volante.
- LKA - **Assistente de faixas** (Lane Keeping Aid) - dirige o automóvel de volta para a faixa de rodagem e/ou avisa o condutor com som e vibrações no volante.

O automóvel é entregue com um destes dois sistemas - o mercado e a alternativa do motor determinam qual dos sistemas irá equipar o automóvel..

Perante a dúvida se o automóvel possui LDW ou LKA:

- Abra o sistema de menu **MY CAR** e aceda a **Sistema de apoio à condução** - aí encontrará indicado **Lane Departure Warning** se o automóvel possuir LDW ou **Assistente de faixas** para o LKA.

Princípio do LKA

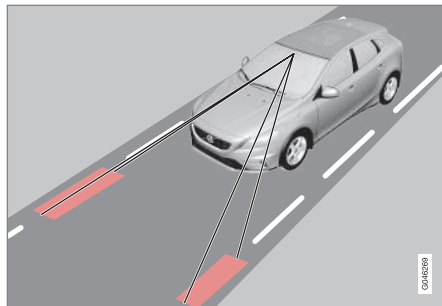

(A imagem é ilustrativa - não específica do modelo.)

Uma câmara faz a leitura das linhas laterais na estrada/faixa de rodagem.

Se o automóvel estiver na iminência de cruzar uma linha lateral a Assistência em fila actua na direcção para voltar a colocar o automóvel na faixa de rodagem com um ligeiro binário na direcção.

Se o automóvel atinge ou ultrapassa uma linha lateral, a Assistência de faixa de rodagem avisa o condutor com vibrações no volante.



AVISO

A assistência em fila é apenas um meio de auxílio ao condutor e não funciona em todas as situações de trânsito, meteorologia ou estrada.

O condutor é sempre o responsável pelo veículo ser conduzido de forma correcta e pelo cumprimento das leis e normas de trânsito aplicáveis.

Informação relacionada

- Assistência em fila (LKA) - funcionamento (pág. 255)
- Assistência em fila (LKA) - utilização (pág. 256)
- Assistência em fila (LKA) - limitações (pág. 257)
- Assistência em fila (LKA) - símbolos e mensagens (pág. 258)
- Assistência a manutenção de faixa (LDW)* (pág. 250)
- Driver Alert System* (pág. 247)



Assistência em fila (LKA) - funcionamento

A função Assistência de faixa de rodagem (Lane Keeping Aid) permite algumas configurações.

Lig. & Desl.

A assistência em fila está ativa no intervalo de velocidades 65-200 km/h (40-125 mph) em estradas com linhas laterais bem visíveis. Em estradas mais estreitas, em que a faixa de rodagem é inferior a 2,6 metros entre linhas, a função desliga-se temporariamente.

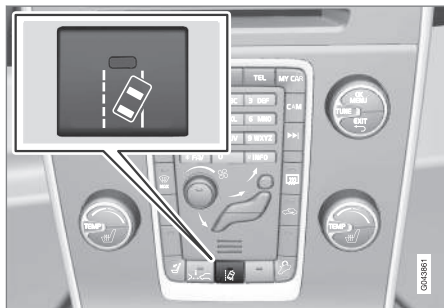

Pressione o botão da consola central para activar ou desligar a função. O botão fica aceso quando a função está ligada.

Algumas combinações de equipamentos opcionais podem não deixar espaço livre

para um botão Lig./Desl. na consola central - neste caso a função é manuseada no sistema de menus **MY CAR**. Para descrição do sistema de menus, ver MY CAR (pág. 119).

No **MY CAR** também pode ser exibido, entre outros:

- Aviso com vibração no volante: **Só vibração** - Lig. ou Desl.
- Direcção activa: **Só assistência da direcção** - Lig. ou Desl.
- Aviso com vibração no volante e Direcção activa: **Plena função** - Lig. ou Desl.

Direcção activa

A Assistência em fila tenta manter o automóvel dentro das linhas laterais da faixa de rodagem.

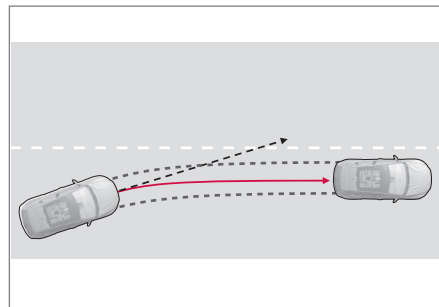

O LKA entra em acção e actua a direcção.

Se o automóvel aproximar-se das linhas laterais esquerda ou direita da faixa de rodagem sem os indicadores de mudança de direcção activados, o automóvel é dirigido de volta para a posição inicial.

Aviso com vibração no volante

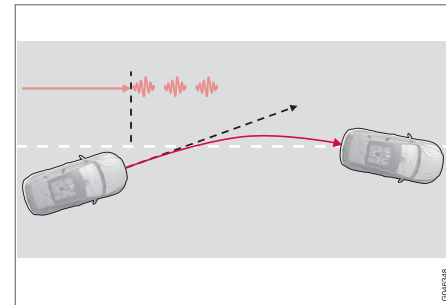

O LKA actua a direcção e avisa com vibrações no volante²⁶.

Se o automóvel passar uma linha lateral a Assistência de faixa de rodagem avisa com vibrações no volante²⁷. Esta situação verifica-se independentemente do automóvel ser, ou não, dirigido de volta com um binário na direcção.

²⁶ A imagem mostra 3 vibrações quando a linha lateral é ultrapassada.

²⁷ As vibrações no volante variam - quanto mais o veículo pisa a linha lateral, mais impulsos se sentem.



Curvas dinâmicas

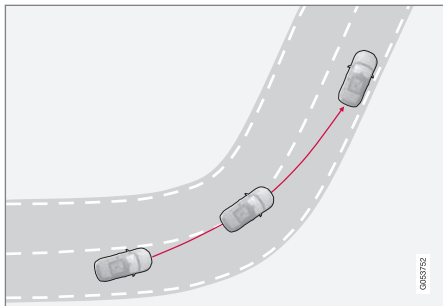

O LKA não actua em curvas interiores fechadas.

Em algumas situações a Assistência de faixa de rodagem permite que as linhas laterais sejam cruzadas sem que actue a direcção ou emita aviso. A utilização da faixa de rodagem adjacente para atalhar uma curva com boa visibilidade é um exemplo destas situações.

Informação relacionada

- Assistência a manutenção de faixa (LKA)* (pág. 254)
- Assistência a manutenção de faixa (LDW)* (pág. 250)

Assistência em fila (LKA) - utilização

A Assistência de faixa de rodagem (Lane Keeping Aid) é complementada no instrumento combinado com imagens explicativas em diferentes situações. Seguem-se alguns exemplos:

NOTA

O LKA é temporariamente desactivado enquanto o indicador de mudança de direcção está ligado.



O LKA "vê" e segue as linhas laterais.

Quando a Assistência em fila está activa e detecta/"vê" as linhas laterais o símbolo LKA apresenta linhas BRANCAS.

- Linhas laterais CINZENTAS - A Assistência em fila não vê qualquer linha na lateral do automóvel.



O LKA actua no lado direito.

A Assistência em fila actua e dirige afastando-se da linha lateral - a situação é indicada com:

- Linha VERMELHA no lado em questão.

Informação relacionada

- Assistência a manutenção de faixa (LKA)* (pág. 254)
- Assistência a manutenção de faixa (LDW)* (pág. 250)



Assistência em fila (LKA) - limitações

Os sensores de câmara da Assistência de faixa de rodagem (Lane Keeping Aid) possuem limitações semelhantes às do olho humano.

Para mais informações, leia sobre as limitações do sensor de câmara (pág. 243) e consulte Avisador de colisão* - utilização (pág. 240).

NOTA

Em algumas situações mais exigentes a Assistência em fila pode ter dificuldades em auxiliar o condutor da melhor forma - nestes casos recomenda-se a desactivação da função.

Alguns exemplos destas situações:

- trabalhos na estrada
- estrada em condições de Inverno
- revestimento da estrada em más condições
- estilo de condução marcadamente desportivo
- más condições meteorológicas ou visibilidade reduzida.

As mãos no volante

Uma condição para que a Assistência em fila funcione é que o condutor mantenha as mãos no volante, situação que é verificada pelo LKA continuamente - caso não se verifi-

que esta condição, o condutor é alertado com uma mensagem de texto para actuar na direcção do automóvel.

Se o condutor não seguir a sugestão de actuar a direcção, a Assistência em fila continua para modo de espera - a função fica interrompida até que o condutor volte a actuar a direcção.

Informação relacionada

- Assistência a manutenção de faixa (LKA)* (pág. 254)
- Assistência a manutenção de faixa (LDW)* (pág. 250)





07 Auxílio ao condutor

Assistência em fila (LKA) - símbolos e mensagens

Em situações que a Assistência de faixa de rodagem cessa pode aparecer um símbolo no

instrumento combinado com uma mensagem explicativa - nestes casos siga a recomendação indicada.

Exemplo de mensagem:

Símbolo	Mensagem	Significado
	Sensores pára-brisas bloqueados Ver manual	O sensor de câmara encontra-se temporariamente fora de funções. Aparece, por exemplo, com neve, gelo ou sujidade no pára-brisas. <ul style="list-style-type: none"> • Limpe o pára-brisas em frente ao sensor de câmara. Leia sobre as limitações do sensor de câmara, ver Avisador de colisão* - limitações do sensor de câmara (pág. 243) e Avisador de colisão* - utilização (pág. 240).
	Assistente de faixas Revisão necess.	Sistema fora de funções. <ul style="list-style-type: none"> • Visite uma oficina caso a mensagem permaneça - recomenda-se uma oficina autorizada Volvo.
	Assistente de faixas Interrompido	O LKA foi interrompido e colocado em modo de espera. As linhas do símbolo LKA indicam que a função está de novo activa.

Informação relacionada

- Assistência a manutenção de faixa (LKA)* (pág. 254)
- Assistência a manutenção de faixa (LDW)* (pág. 250)

* Opção/acessório, para mais informações ver Introdução.



Assistência de estacionamento*

A assistência de estacionamento é utilizada como uma ajuda para estacionar. Um sinal sonoro e um conjunto de símbolos no ecrã da consola central indicam a distância ao obstáculo detectado.

O nível sonoro da assistência de estacionamento pode ser ajustado durante a duração do sinal sonoro com o disco selector **VOL** da consola central. O nível sonoro também pode ser ajustado no menu de definições de áudio que se acede pressionando **SOUND** ou no sistema de menu (pág. 119) **MY CAR**²⁸ do automóvel.

A assistência de estacionamento encontra-se disponível em duas variantes:

- Apenas traseira
- Dianteira e traseira.

NOTA

Quando um engate de reboque está configurado com o sistema eléctrico do automóvel, a saliência do engate de reboque é incluída quando a função mede o espaço de estacionamento.

AVISO

- A assistência ao estacionamento nunca pode substituir a responsabilidade do condutor ao estacionar.
- Os sensores possuem ângulos cegos, onde não detectam obstáculos.
- Tenha atenção a, por exemplo, pessoas ou animais que se encontrem na proximidade do automóvel.

Informação relacionada

- Assistência de estacionamento* - funcionamento (pág. 259)
- Assistência de estacionamento* - dianteira (pág. 261)
- Assistência de estacionamento* - traseira (pág. 261)
- Assistência de estacionamento* - limpeza dos sensores (pág. 263)
- Assistência de estacionamento* - indicação de avaria (pág. 262)
- Câmara de assistência ao estacionamento* (pág. 263)

Assistência de estacionamento* - funcionamento

A assistência de estacionamento é activada automaticamente no arranque do motor - a lâmpada do interruptor acende. O sistema pode ser desligado com o botão, a lâmpada apaga.



Ligar/Desligar para a Assistência ao estacionamento e o CTA*.

Se o automóvel estiver equipado com CTA (pág. 275) as luzes indicadoras piscam uma vez para o CTA (pág. 273), quando a Assistência de estacionamento é activada com o botão.

²⁸ Dependendo do sistema áudio e média.



07 Auxílio ao condutor

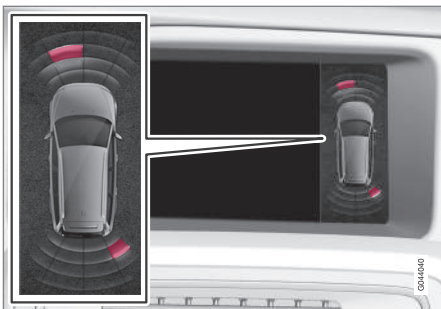

Vista do ecrã - exhibe obstáculos à frente à esquerda e atrás à direita.

O ecrã na consola central dá uma imagem geral da relação entre o automóvel e o obstáculo detectado.

As secções assinaladas indicam qual dos quatro sensores detectou um obstáculo. Quanto mais próximo o automóvel estiver de uma caixa de secção, mais curta é a distância entre o automóvel e o obstáculo detectado.

A frequência do sinal aumenta à medida que diminui a distância ao obstáculo, na parte dianteira ou traseira. Qualquer outro som proveniente do equipamento de áudio é automaticamente reduzido.

Com distâncias abaixo de 30 cm o som é constante e os campos dos sensores mais próximos do automóvel ficam activos. Se houver objectos detectados dentro dessa

distância, tanto atrás como à frente do automóvel o sinal alterna entre os altifalantes.



IMPORTANTE

Objectos como correntes, barras finas e brilhantes ou obstáculos baixos, podem encontrar-se na "zona de sombra" do sinal, ficando temporariamente invisíveis aos sensores - o som intermitente pode cessar para dar lugar ao som constante.

Os sensores não conseguem detectar objectos altos, por exemplo: cais de carga.

- Nestas situações tenha muita atenção e manobre/desloque o automóvel muito lentamente ou interrompa a manobra de estacionamento - elevado risco de danos no veículo ou noutros objectos, uma vez que os sensores não se encontram temporariamente com o seu melhor funcionamento.

Informação relacionada

- Assistência de estacionamento* (pág. 259)
- Assistência de estacionamento* - dianteira (pág. 261)
- Assistência de estacionamento* - traseira (pág. 261)
- Assistência de estacionamento* - limpeza dos sensores (pág. 263)
- Assistência de estacionamento* - indicação de avaria (pág. 262)

- Câmara de assistência ao estacionamento* (pág. 263)



Assistência de estacionamento* - traseira

A assistência de estacionamento é utilizada como uma ajuda para estacionar. Um sinal sonoro e um conjunto de símbolos no ecrã da consola central indicam a distância ao obstáculo detectado.

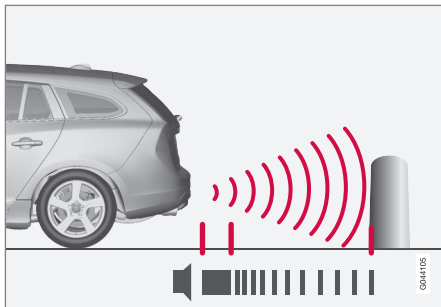

A área coberta atrás do automóvel é de aproximadamente 1,5 m. O sinal sonoro para obstáculos traseiros provém de um dos altifalantes traseiros.

A assistência de estacionamento traseira activa-se quando a marcha-atrás é engatada.

Ao recuar com, por exemplo, um atrelado no engate de reboque a assistência de estacionamento traseira é desligada automaticamente - caso contrário os sensores reagiriam ao atrelado.

NOTA

Ao recuar com, por exemplo, atrelado ou suporte de bicicletas no engate de reboque - sem cablagem de atrelado original da Volvo - a assistência de estacionamento pode ter de ser desligada manualmente para que os sensores não reajam a estes elementos.

Informação relacionada

- Assistência de estacionamento* (pág. 259)
- Assistência de estacionamento* - funcionamento (pág. 259)
- Assistência de estacionamento* - dianteira (pág. 261)
- Assistência de estacionamento* - limpeza dos sensores (pág. 263)
- Assistência de estacionamento* - indicação de avaria (pág. 262)
- Câmara de assistência ao estacionamento* (pág. 263)

Assistência de estacionamento* - dianteira

A assistência de estacionamento é utilizada como uma ajuda para estacionar. Um sinal sonoro e um conjunto de símbolos no ecrã da consola central indicam a distância ao obstáculo detetado.

A assistência de estacionamento activa-se automaticamente com o arranque do motor - a lâmpada do interruptor Lig./Desl. acende. O sistema pode ser desligado com o botão, a lâmpada apaga.

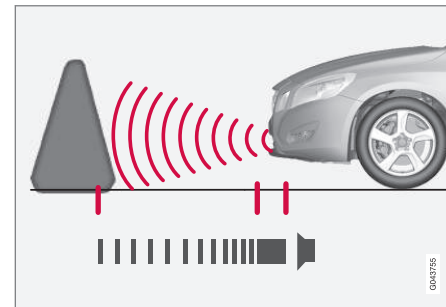

A área coberta à frente do automóvel é de aproximadamente 0,8 m. O sinal sonoro para obstáculos dianteiros provém de um dos altifalantes dianteiros.

A assistência de estacionamento permanece ativa até aos 10 km/h (6 mph). A lâmpada no botão está acesa para indicar que o sistema



07 Auxílio ao condutor



está ligado. O sistema volta a ativar-se quando a velocidade desce abaixo dos 10 km/h (6 mph).

NOTA

A assistência ao estacionamento é desactivada quando o travão de estacionamento é activado ou a posição **P** é seleccionada em automóveis com transmissão automática.

IMPORTANTE

Ao montar faróis adicionais: Lembre-se que os sensores não podem ficar bloqueados - os faróis adicionais podem ser interpretados como obstáculos.

Informação relacionada

- Assistência de estacionamento* (pág. 259)
- Assistência de estacionamento* - funcionamento (pág. 259)
- Assistência de estacionamento* - traseira (pág. 261)
- Assistência de estacionamento* - limpeza dos sensores (pág. 263)
- Assistência de estacionamento* - indicação de avaria (pág. 262)
- Câmara de assistência ao estacionamento* (pág. 263)

Assistência de estacionamento* - indicação de avaria

A assistência de estacionamento é utilizada como uma ajuda para estacionar. Um sinal sonoro e um conjunto de símbolos no ecrã da consola central indicam a distância ao obstáculo detectado.



Se o símbolo de informações do instrumento combinado ficar aceso de modo contínuo e aparecer a

mensagem de texto **Sistema Park Assist Revisão necess.**, isso significa que a assistência de estacionamento se encontra fora de funções.

IMPORTANTE

Em certas circunstâncias o sistema de assistência de estacionamento pode gerar sinais de aviso falsos causados por fontes de som exteriores que emitam nas frequências de ultra-sons de funcionamento do sistema.

Exemplos destas fontes são: buzinas, pneus molhados sobre o asfalto, travões pneumáticos, ruído de escape de motociclos, entre outros.

Informação relacionada

- Assistência de estacionamento* (pág. 259)
- Assistência de estacionamento* - limpeza dos sensores (pág. 263)

- Assistência de estacionamento* - funcionamento (pág. 259)
- Assistência de estacionamento* - dianteira (pág. 261)
- Assistência de estacionamento* - traseira (pág. 261)
- Câmara de assistência ao estacionamento* (pág. 263)



Assistência de estacionamento* - limpeza dos sensores

A assistência de estacionamento é utilizada como uma ajuda para estacionar. Um sinal sonoro e um conjunto de símbolos no ecrã da consola central indicam a distância ao obstáculo detectado.

Para que os sensores funcionem correctamente têm que ser limpos a intervalos regulares com água e champô para automóvel.

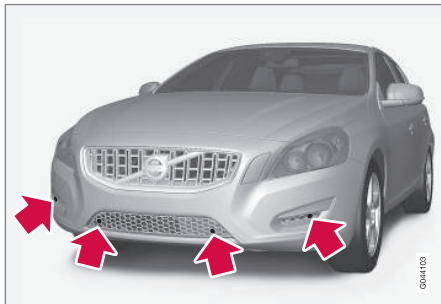

Localização dos sensores à frente.

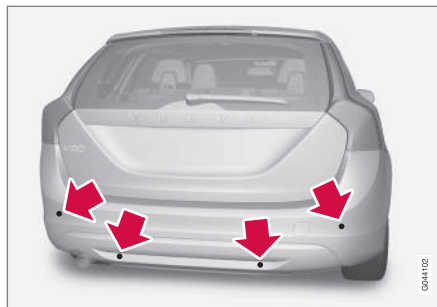

Localização dos sensores atrás.

i NOTA

Sujidade, gelo e neve sobre os sensores pode originar sinais de aviso falsos.

Informação relacionada

- Assistência de estacionamento* (pág. 259)
- Assistência de estacionamento* - funcionamento (pág. 259)
- Assistência de estacionamento* - dianteira (pág. 261)
- Assistência de estacionamento* - traseira (pág. 261)
- Assistência de estacionamento* - indicação de avaria (pág. 262)
- Câmara de assistência ao estacionamento* (pág. 263)

Câmara de assistência ao estacionamento*

A câmara de estacionamento é um meio auxiliar que é activado quando a marcha-atrás é seleccionada.

A imagem da câmara aparece no ecrã da consola central.

i NOTA

Quando um engate de reboque está configurado com o sistema eléctrico do automóvel, a saliência do engate de reboque é incluída quando a função mede o espaço de estacionamento.

! AVISO

- A câmara de estacionamento é um meio auxiliar e nunca pode substituir a responsabilidade do condutor ao efectuar marcha-atrás.
- A câmara possui ângulos cegos onde não se podem detectar objectos.
- Tenha atenção a pessoas ou animais que se encontrem próximos do automóvel.



Funcionamento e utilização

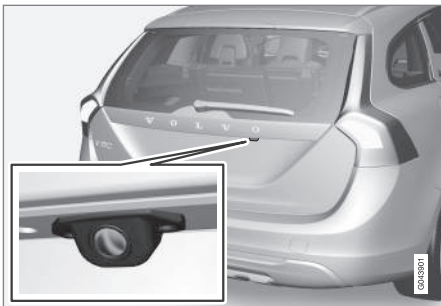

Localização da câmara junto ao puxador de abertura.

A câmara exhibe o que se encontra atrás do automóvel e se algo surge dos lados.

A câmara exhibe uma ampla área atrás do automóvel e parte do pára-choques, além de um eventual engate de reboque.

Os objectos no ecrã podem parecer ligeiramente inclinados - o que é normal.



NOTA

Os objectos no ecrã podem estar mais próximos do automóvel do que aparentam no ecrã.

Se alguma outra vista estiver activa, o sistema da câmara de estacionamento assume automaticamente as funções e a sua imagem da câmara aparece no ecrã.

Quando a marcha-atrás é seleccionada aparecem duas linhas contínuas que indicam a trajectória das rodas traseiras com a posição actual do volante - esta situação facilita o estacionamento, a marcha-atrás em locais apertados e o engate do atrelado. As dimensões exteriores aproximadas do automóvel são ilustradas por linhas tracejadas. As linhas auxiliares podem ser desligadas - ver capítulo Configurações (pág. 266).

Se o automóvel também estiver equipado com Sensores de assistência de estacionamento (pág. 259)* a sua informação é apresentada graficamente na forma de campos coloridos para ilustrar a distância ao obstáculo detectado, ver capítulo "Automóveis com sensores de marcha-atrás" mais à frente.

A câmara está ativa durante cerca de 5 segundos após a marcha-atrás ter sido desengatada ou até que a velocidade do automóvel ultrapasse os 10 km/h (6 mph) na marcha para a frente ou os 35 km/h (22 mph) em marcha-atrás.

Condições de luz

A imagem da câmara ajusta-se automaticamente às condições de luz presentes. A imagem pode variar ligeiramente em intensidade de luz e qualidade. Más condições luminosas podem resultar numa qualidade de imagem ligeiramente reduzida.



NOTA

Para obter o melhor desempenho mantenha a lente da câmara limpa de sujidade, neve e gelo. Esta informação é especialmente importante perante más condições de luminosidade.

Linhas auxiliares

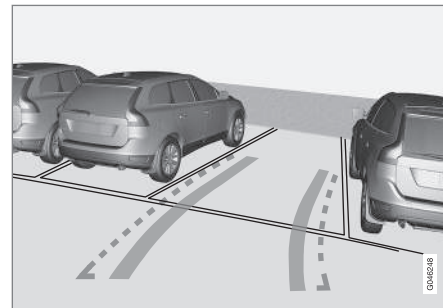

Exemplo de como as linhas auxiliares podem ser exibidas ao condutor.

As linhas do ecrã são projectadas como se se encontrassem num piso plano atrás do automóvel e dependem directamente dos movimentos do volante. Assim, o condutor vê o percurso a fazer pelo automóvel - mesmo quando o automóvel curva.



NOTA

- Ao fazer marcha-atrás com atrelado que não possua ligação eléctrica ao automóvel, o ecrã exibe as linhas correspondentes ao **automóvel**, e não ao atrelado.
- O ecrã não exibe qualquer linha com um atrelado com ligação eléctrica ao sistema eléctrico do automóvel.
- A câmara de estacionamento desliga-se automaticamente ao conduzir com atrelado, caso se utilize cablagem de atrelado original da Volvo.

! IMPORTANTE

Lembre-se que, com a vista da câmara traseira seleccionada, o ecrã apenas exibe a zona atrás do automóvel - tenha então atenção para os lados do automóvel e o eixo dianteiro quando roda o volante na marcha-atrás.

Linhas limite

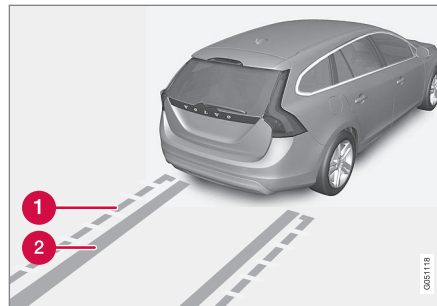

Diferentes linhas do sistema.

- 1 Linha limite de zona livre de marcha-atrás
- 2 "Trilhos das rodas"

A linha tracejada (1) limita uma zona até cerca de 1,5 m atrás do pára-choques. Também limita a zona dos elementos mais salientes do automóvel, por exemplo: retrovisores e cantos - mesmo quando o automóvel efectua curvas.

Os "trilhos das rodas" (2) entre as linhas laterais indicam a trajectória das rodas, e podem estender-se por cerca de 3,2 m para trás do pára-choques, caso não exista nenhum obstáculo.

Automóveis com sensores de marcha-atrás*

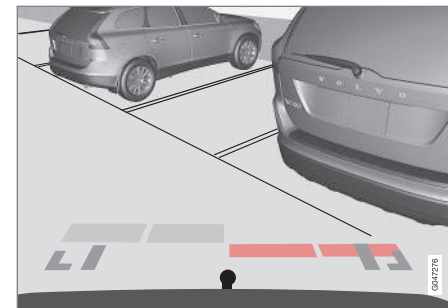

Campo colorido (um por sensor) que indica a distância.

Se o automóvel também estiver equipado com Assistência ao estacionamento (pág. 259) a distância é apresentada com campos coloridos para cada sensor que regista um obstáculo.

A cor do campo muda com o aproximar do objecto - de amarelo-claro para amarelo, de laranja para vermelho.

Cor	Distância (metros)
Amarelo-claro	0,7–1,5
Amarelo	0,5–0,7
Laranja	0,3–0,5
Vermelho	0–0,3



Informação relacionada

- Câmara de assistência ao estacionamento - configurações (pág. 266)
- Câmara de assistência ao estacionamento - limitações (pág. 267)
- Assistência de estacionamento* (pág. 259)
- Assistência de estacionamento activa (PAP)* (pág. 267)

Câmara de assistência ao estacionamento - configurações

Activar câmara desligada

Se a função da câmara estiver desligada ao seleccionar a marcha-atrás, pode ser activada do seguinte modo:

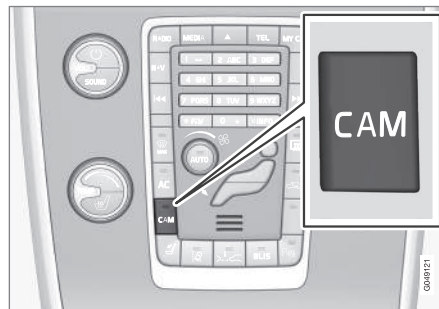

- Pressione em **CAM** - o ecrã apresenta a vista de câmara actual.

Alterar configurações

As configurações padrão estão definidas para a câmara ser activada quando a marcha-atrás é seleccionada.

As configurações da câmara de estacionamento podem ser alteradas quando o ecrã apresenta uma vista da câmara:

1. Pressione em **OK/MENU** quando uma vista da câmara é exibida - o ecrã muda para uma vista com diferentes opções.
2. Avance para a alternativa desejada com **TUNE**.
3. Marque a alternativa com uma pressão em **OK/MENU** e recue com **EXIT**.

Engate de reboque

A câmara pode ser uma grande vantagem no acoplamento de um atrelado. Pode ser exibida no ecrã o trajecto estimado do engate de reboque em relação ao atrelado - tal como para os "trilhos das rodas".

Pode-se seleccionar entre a vista dos "trilhos das rodas" ou do trajecto do engate de reboque - não é possível exibir ambas as alternativas em simultâneo.

1. Pressione em **OK/MENU** quando aparecer uma vista de câmara.
2. Avance para a alternativa **Linha guia trajecto barra reboque** com **TUNE**.
3. Marque a alternativa com uma pressão em **OK/MENU** e recue com **EXIT**.

Zoom

Se for necessária uma manobra mais cuidadosa pode-se ampliar a vista da câmara:

- Pressione em **CAM** ou rode **TUNE** - outra pressão/rotação regressa à vista normal.

Caso existam várias alternativas, estão são dispostas em ciclo - pressione/rode até ser exibida a vista da câmara desejada.



Zoom automático

Em automóveis com Assistência de estacionamento (pág. 259) e engate de reboque também existe **Ampliar automático** como alternativa no menu da câmara. Com esta alternativa assinalada, a câmara amplia automaticamente a imagem do engate de reboque quando o automóvel se aproxima de um objecto/reboque.

Ver capítulo anterior "Alterar configurações" para activar uma opção de menu.

Informação relacionada

- Câmara de assistência ao estacionamento* (pág. 263)
- Assistência de estacionamento* (pág. 259)
- Assistência de estacionamento activa (PAP)* (pág. 267)

Câmara de assistência ao estacionamento - limitações

NOTA

Suportes de bicicletas ou outros acessórios montados na traseira do automóvel podem bloquear a visão da câmara.

Lembre-se

Tenha atenção que mesmo parecendo que apenas uma parte relativamente pequena da imagem esteja obstruída, tal pode significar que um sector relativamente grande está oculto, permitindo que obstáculos permaneçam indetectados até que estejam demasiado perto do automóvel.

- Mantenha a lente da câmara limpa de sujidade, gelo ou neve.
- Limpe a lente da câmara regularmente com água tépida e champô automóvel - cuidadosamente para não riscar a lente.

Informação relacionada

- Câmara de assistência ao estacionamento* (pág. 263)
- Câmara de assistência ao estacionamento - configurações (pág. 266)
- Assistência de estacionamento* (pág. 259)

Assistência de estacionamento activa (PAP)*

A *Assistência de estacionamento activa (PAP – Park Assist Pilot)* auxilia o condutor a estacionar o automóvel verificando se o espaço existente é suficiente e rodando o volante e conduzindo o automóvel para o espaço.

O instrumento combinado indica as várias acções com símbolos, gráficos e texto.

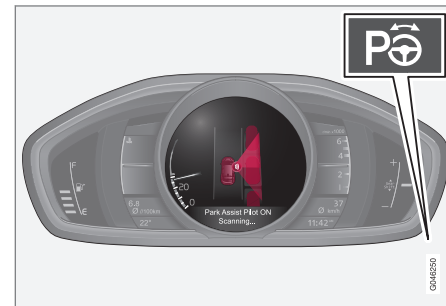

O botão *Lig./Desl.* encontra-se na consola central.

NOTA

Quando um engate de reboque está configurado com o sistema eléctrico do automóvel, a saliência do engate de reboque é incluída quando a função mede o espaço de estacionamento.



AVISO

PAP não funciona em todas as situações e foi concebido para ser um meio auxiliar complementar.

O condutor é sempre o último responsável pela condução segura do automóvel e pela monitorização das proximidades e dos outros utilizadores da via que se aproximem ou atravessem ao estacionar.

Informação relacionada

- Assistência de estacionamento activa (PAP)* - símbolos e mensagens (pág. 273)
- Assistência de estacionamento activa (PAP)* - utilização (pág. 269)
- Assistência de estacionamento activa (PAP)* - funcionamento (pág. 268)
- Assistência de estacionamento activa (PAP)* - limitações (pág. 271)
- Assistência de estacionamento* (pág. 259)
- Câmara de assistência ao estacionamento* (pág. 263)

Assistência de estacionamento activa (PAP)* - funcionamento

NOTA

A função PAP mede o espaço e roda o volante - a tarefa do condutor consiste em:

- manter atenção à volta do veículo
- seguir as instruções do instrumento combinado
- engrenar as mudanças (trás/frente)
- controlar e manter uma velocidade segura
- travar e parar.

PAP O pode ser activado quando se verificam as seguintes condições após o arranque do motor:

- As funções ABS²⁹ ou ESC³⁰ não podem actuar quando a função PAP está activada - essas podem ser activadas devido a, por exemplo, piso inclinado ou escorregadio, ver capítulo sobre Travão convencional e Sistema de estabilidade ESC (pág. 197) para mais informação.
- Não pode estar conectado um atrelado ao automóvel.
- A velocidade tem de ser inferior a 50 km/h (30 mph).

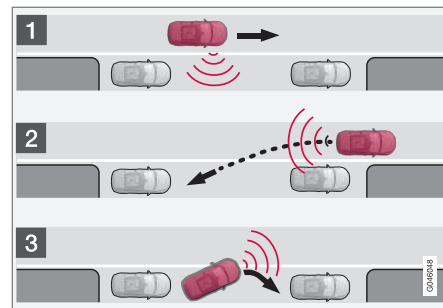

Princípio de funcionamento do PAP.

A função PAP estaciona o automóvel executando as seguintes etapas:

1. É procurado e medido um lugar de estacionamento - na medição a velocidade não pode ultrapassar os 30 km/h (20 mph).
2. O automóvel é orientado para o espaço durante a marcha-atrás.
3. O automóvel encaixa no espaço ao conduzir para a frente e para trás.

²⁹ (Anti-lock Braking System) - Sistema de travagem anti-bloqueio.

³⁰ (Electronic Stability Control) - Sistema de estabilidade.

**Informação relacionada**

- Assistência de estacionamento activa (PAP)* (pág. 267)
- Assistência de estacionamento* (pág. 259)
- Câmara de assistência ao estacionamento* (pág. 263)

Assistência de estacionamento activa (PAP)* - utilização**NOTA**

Lembre-se que, em algumas posições, o volante pode ocultar as indicações do instrumento combinado durante a manobra de estacionamento.

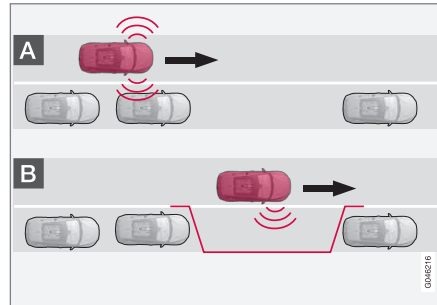
1 - Procura e verificação das dimensões**NOTA**

A função PAP mede o espaço e roda o volante - a tarefa do condutor consiste em:

- manter atenção à volta do veículo
- seguir as instruções do instrumento combinado
- engrenar as mudanças (trás/frente)
- controlar e manter uma velocidade segura
- travar e parar.

A função PAP procura e verifica se uma superfície de estacionamento é suficientemente grande. Proceda do seguinte modo:



1. Ative o PAP pressionando este botão e conduza a uma velocidade inferior a 30 km/h (20 mph).

2. Tenha atenção ao instrumento combinado e esteja pronto para parar o automóvel quando tal for indicado por gráficos e textos.
3. Pare o automóvel quando os gráficos e os textos o solicitarem.



07 Auxílio ao condutor



i NOTA

O PAP procura lugar para estacionamento, exibe instruções e controla o automóvel para o lado do passageiro do automóvel. Mas, caso deseje, também pode estacionar o automóvel no lado do condutor:

- Active o indicador de mudança de direcção para o lado do condutor - o automóvel é estacionado no outro lado da rua.

2 - Marcha-atrás

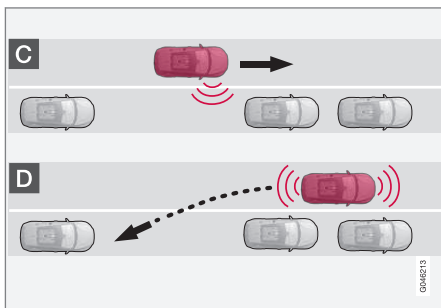

Na etapa Marcha-atrás o PAP dirige o automóvel para o espaço de estacionamento. Proceda do seguinte modo:

1. Verifique que tem espaço livre atrás e engate a marcha-atrás.
2. Recue lentamente e cuidadosamente sem mexer no volante - e a não mais de 7 km/h (4 mph).

3. Tenha atenção ao instrumento combinado e esteja pronto para parar o automóvel quando tal for indicado por gráficos e textos.

i NOTA

- Mantenha ambas as mãos afastadas do volante quando a função PAP está activada.
- Assegure-se de que o volante não é obstruído por qualquer meio e de que pode rodar livremente.
- Para os melhores resultados - Aguarde até que o volante termine de rodar antes de conduzir para a frente/trás.

3 - Paragem

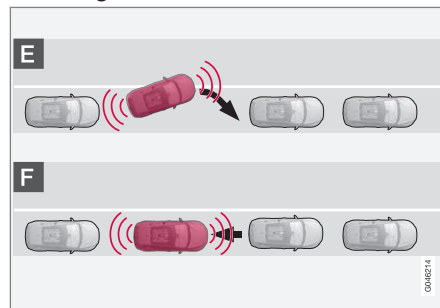

Após o automóvel ter efetuado a marcha-atrás no espaço de estacionamento é necessário ajustá-lo.

1. Engate a 1ª mudança ou a mudança **D**, aguarde até que o volante seja rodado e conduza em frente.
2. Pare o automóvel quando os gráficos e a mensagem de texto o solicitarem.
3. Engate a marcha-atrás e conduza para trás até que o gráfico e a mensagem de texto solicitarem para parar.

A função desliga-se automaticamente após terminado o estacionamento, com os gráficos e a mensagem de texto a indicarem que o estacionamento está concluído. Posteriormente o condutor pode necessitar de executar alguma correção - apenas o condutor pode determinar se o automóvel está devidamente estacionado.

i IMPORTANTE

A distância de aviso é mais curta quando os sensores são utilizados pela PAP em vez da Assistência de estacionamento.

Informação relacionada

- Assistência de estacionamento activa (PAP)* - símbolos e mensagens (pág. 273)
- Assistência de estacionamento activa (PAP)* - funcionamento (pág. 268)
- Assistência de estacionamento activa (PAP)* - limitações (pág. 271)
- Assistência de estacionamento* (pág. 259)

* Opção/acessório, para mais informações ver Introdução.



- Câmara de assistência ao estacionamento* (pág. 263)
- Assistência de estacionamento activa (PAP)* (pág. 267)

Assistência de estacionamento activa (PAP)* - limitações

A sequência PAP é interrompida:

- se o veículo for conduzido a velocidade demasiado elevada - superior a 7 km/h (4 mph)
- se o condutor mover o volante
- perante actuação da função ABS³¹ ou ESC³² - por ex: uma roda perde aderência em piso escorregadio.

Uma mensagem de texto informa o motivo que levou à interrupção da sequência PAP.

NOTA

Sujidade, gelo e neve sobre os sensores reduzem a funcionalidade e podem impedir a medição.

IMPORTANTE

Em certas circunstâncias o PAP não consegue detectar lugares de estacionamento - isso pode dever-se ao facto de os sensores serem perturbados por fontes sonoras que utilizem a mesma frequência de ultra-sons que o sistema.

Exemplos destas fontes são: buzinas, pneus molhados sobre o asfalto, travões pneumáticos, ruído de escape de motociclos, entre outros.

Lembre-se

O condutor deve lembrar-se que a Assistência de estacionamento activa e um meio auxiliar e não uma função completamente automática e infalível. Assim, o condutor deve estar preparado para interromper um estacionamento. Existem outros factores a ter em mente durante o estacionamento, como por exemplo:

- O PAP começa a partir da localização actual dos automóveis estacionados - se estiverem incorrectamente estacionados, então os pneus e as jantes do automóvel poderão ser danificadas contra os passeios.
- O PAP foi concebido para estacionar em ruas rectas - e não em curvas ou trajectos curvilíneos. Por esse motivo, certifique-se de que o automóvel se encontra

³¹ (Anti-lock Braking System) - Sistema de travagem anti-bloqueio.

³² (Electronic Stability Control) - Comando de estabilidade electrónico.



07 Auxílio ao condutor



paralelamente ao lugar de estacionamento quando o PAP mede o espaço.

- Lugares de estacionamento em ruas estreitas nem sempre estão disponíveis, uma vez que o espaço para a manobra pode não ser suficiente - pode facilitar conduzir o mais próximo possível do lado da estrada em que se encontra o local de estacionamento.
- Lembre-se que a frente do automóvel pode entrar na faixa de rodagem durante a manobra de estacionamento.
- Objectos situados acima da zona de detecção dos sensores não são incluídos no cálculo da manobra de estacionamento, o que pode resultar num estacionamento indevido por parte do PAP - estes locais de estacionamento deve ser evitados.
- O condutor é o responsável pela avaliação de um lugar de estacionamento sugerido pelo PAP.
- Utilize pneus aprovados³³ com a pressão de pneus correcta - estes influenciam a capacidade de estacionamento do PAP.
- Chuva intensa ou queda de neve pode resultar numa medição incorrecta do lugar de estacionamento.
- Não utilize o PAP juntamente com correntes para a neve ou roda sobresselente montada.

- Não utilize o PAP quando transportar objectos salientes.



IMPORTANTE

Os parâmetros do sistema PAP poderão ter de ser actualizados ao mudar para outro tamanho de jante aprovado que envolva uma circunferência alterada do pneu. Consulte uma oficina - recomenda-se uma oficina autorizada Volvo.

Manutenção

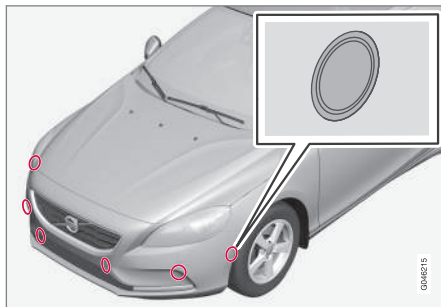

Os sensores PAP estão instalados nos pára-choques³⁴ - 6 à frente e 4 atrás.

Para que a função PAP funcione correctamente, é necessário que os seus sensores sejam limpos regularmente com água e champô de automóvel - tratam-se dos mesmos sensores utilizados pela Assistência ao

estacionamento, ver Assistência de estacionamento* - limpeza dos sensores (pág. 263).

Informação relacionada

- Assistência de estacionamento* (pág. 259)
- Câmara de assistência ao estacionamento* (pág. 263)
- Assistência de estacionamento activa (PAP)* (pág. 267)

³³ Por "pneus aprovados" entende-se pneus do mesmo tipo e fabrico que os novos montados de fábrica no automóvel.

³⁴ NOTA! A imagem é ilustrativa - os detalhes podem diferir com o modelo do automóvel.



Assistência de estacionamento activa (PAP)* - símbolos e mensagens

O instrumento combinado indica as várias acções com símbolos, gráficos e texto.

O instrumento combinado pode, em diferentes situações, exibir símbolos e texto com conteúdo diverso - por vezes com uma linha explicativa sobre a medida a tomar.

Caso uma mensagem indique que o PAP está fora de funções recomenda-se o contacto com uma oficina autorizada Volvo.

Informação relacionada

- Assistência de estacionamento activa (PAP)* - utilização (pág. 269)
- Assistência de estacionamento activa (PAP)* - funcionamento (pág. 268)
- Assistência de estacionamento activa (PAP)* - limitações (pág. 271)
- Assistência de estacionamento* (pág. 259)
- Câmara de assistência ao estacionamento* (pág. 263)
- Assistência de estacionamento activa (PAP)* (pág. 267)

BLIS*

BLIS (*Blind Spot Information*) é uma função concebida para auxiliar o condutor em trânsito intenso e em estradas com várias faixas de rodagem no mesmo sentido.

BLIS é um meio auxiliar para avisar:

- veículo no ângulo morto
- veículo a aproximar-se rapidamente pela faixa de rodagem da esquerda ou da direita.

A função BLIS CTA (pág. 275) (Cross Traffic Alert) é um meio auxiliar para avisar:

- trânsito cruzado quando o automóvel recua.

AVISO

O BLIS é um meio auxiliar complementar e não funciona em todas as situações.

O BLIS não é substituto de um modo de condução seguro e da utilização dos espelhos retrovisores.

O BLIS nunca pode substituir a responsabilidade e a atenção do condutor - o condutor assume sempre a responsabilidade pela segurança de manobras de mudança de faixa.

Panorâmica geral

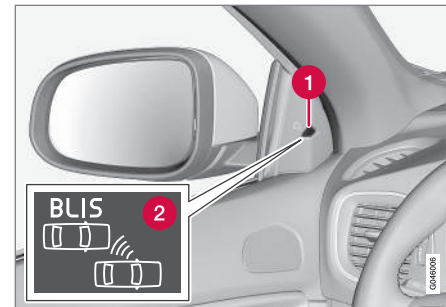

Localização da lâmpada BLIS³⁵.

- 1 Luz indicadora
- 2 Símbolo BLIS

NOTA

A lâmpada acende no lado do automóvel em que o sistema detectou o veículo. Se o automóvel for ultrapassado por ambos os lados em simultâneo, acendem-se ambas as luzes.

Manutenção

Os sensores da função BLIS encontram-se em cada canto do guarda-lamas/pára-choques.

³⁵ NOTA! A imagem é ilustrativa - os detalhes podem variar com o modelo do automóvel.



Mantenha estas superfícies limpas - mesmo no lado esquerdo.

- Para o funcionamento ideal é importante que as superfícies em frente aos sensores sejam mantidas limpas.

Informação relacionada

- BLIS* - utilização (pág. 274)
- BLIS - símbolos e mensagens (pág. 277)
- CTA* (pág. 275)

BLIS* - utilização

BLIS (Blind Spot Information) é uma função concebida para auxiliar o condutor em trânsito intenso e em estradas com várias faixas de rodagem no mesmo sentido.

Activar/desactivar BLIS

O BLIS activado no arranque do motor, sendo a sua activação confirmada por um pisca nas luzes indicadoras nos painéis das portas.

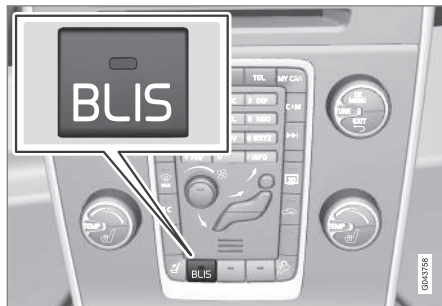

Botão para activação/desactivação.

A função **BLIS** pode ser desactivada/activada com uma pressão no botão **BLIS** da consola central.

Algumas combinações de equipamentos opcionais podem não deixar espaço livre para um botão na consola central - neste caso a função é manuseada no sistema de menus MY CAR (pág. 119).

Quando o BLIS é desactivado/activado apaga-se/acende-se a luz no botão e o instrumento combinado confirma a alteração com uma mensagem de texto - na activação as luzes indicadoras nos painéis da porta piscam uma vez.

Para apagar a mensagem:

- Pressione o botão **OK** na alavanca do volante do lado esquerdo.
- ou
- Aguarde cerca de 5 segundos - a mensagem apaga-se.

Quando funciona o BLIS

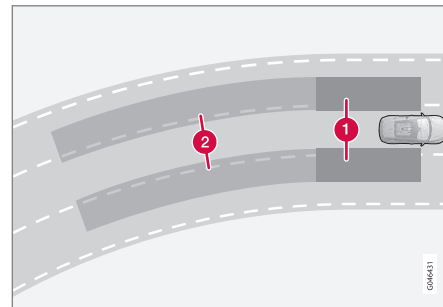

Princípio do BLIS: 1. Zona no ângulo morto. 2. Zona para veículo a aproximar-se rapidamente.

A função BLIS encontra-se ativa a velocidades superiores a 10 km/h (6 mph).

O sistema foi concebido para reagir quando:



- o veículo é ultrapassado por um outro veículo
- o veículo é rapidamente alcançado por um outro veículo.

Quando o BLIS detecta um veículo na zona 1, ou um veículo a aproximar-se rapidamente na zona 2, acende a lâmpada BLIS com luz fixa no painel da porta. Se nesta situação o condutor activar o indicador de mudança de direcção do lado onde se encontra o aviso, a lâmpada BLIS deixa a luz fixa para começar a piscar com uma luz mais intensa.

AVISO

- O BLIS não funciona em curvas apertadas.
- O BLIS não funciona quando o automóvel faz marcha-atrás.

Limitações

- Sujidade, gelo ou neve sobre os sensores podem reduzir as funções e impossibilitar avisos. O BLIS não consegue detectar estas situações.
- Não coloque qualquer objecto, fita ou autocolante nas superfícies dos sensores.
- O BLIS é desactivado quando se conecta um atrelado ao sistema eléctrico do automóvel.

IMPORTANTE

A reparação dos componentes das funções BLIS e CTA e a pintura do pára-choques apenas podem ser executadas numa oficina - recomenda-se uma oficina autorizada Volvo.

Informação relacionada

- BLIS* (pág. 273)
- BLIS - símbolos e mensagens (pág. 277)

CTA*

A função BLIS CTA (Cross Traffic Alert) é um meio de auxílio ao condutor destinado a avisar para trânsito a cruzar na traseira do automóvel. O CTA é um complemento ao BLIS (pág. 273).

Activar/desactivar o CTA

O CTA é activado no arranque do motor, sendo a sua activação confirmada por um pisca nas luzes indicadoras do BLIS nos painéis das portas.



Ligar/Desligar os sensores da Assistência ao estacionamento e do CTA.

A função CTA pode ser desligada/activada separadamente com o botão Lig./Desl. da Assistência de estacionamento (pág. 259). As lâmpadas BLIS piscam uma vez na reactivação.



07 Auxílio ao condutor



A função BLIS continua activada após o CTA ter sido desligado.

AVISO

O CTA é um meio auxiliar complementar e não funciona em todas as situações.

O CTA não é substituto de um modo de condução seguro e da utilização dos espelhos retrovisores.

O CTA nunca pode substituir a responsabilidade e a atenção do condutor - o condutor assume sempre a responsabilidade pela segurança de manobras de marcha-atrás.

Quando funciona o CTA

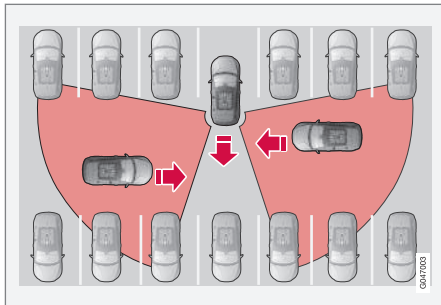

Princípio do CTA.

O CTA complementa a função BLIS detectando trânsito que se atravesse na traseira ao

recuar, por exemplo: quando o automóvel faz marcha-atrás num estacionamento.

O CTA foi concebido para detectar principalmente veículos - em condições favoráveis podem também ser detectados objectos mais pequenos, como bicicletas e peões.

O CTA está activo apenas na marcha-atrás e activa-se automaticamente quando a posição marcha-atrás da caixa de velocidades é engatada.

- Um sinal acústico avisa quando o CTA detecta algo que se aproxime pela lateral - o som é emitido pelo altifalante esquerdo ou direito dependendo do lado por onde se aproxima o objecto.
- O CTA também avisa acendendo as lâmpadas BLIS.
- Aparece também um aviso com um ícone aceso no gráfico PAS (pág. 259) do ecrã.

Limitações

O CTA não funciona de forma ideal em todas as situações e possui algumas limitações - por exemplo: os sensores CTA não conseguem "ver" através de outros veículos estacionados ou objectos.

Seguem-se alguns exemplos em que o "campo de visão" do CTA pode ficar limitado não permitindo a detecção da aproximação de outros veículos até que eles fiquem demasiado próximos:

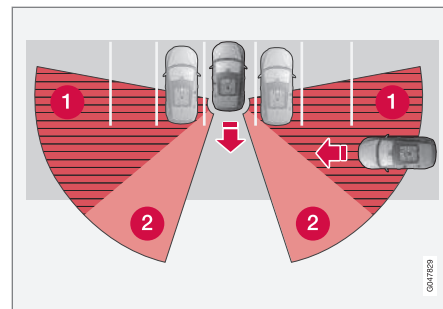

O automóvel está demasiado inserido num local de estacionamento.

- 1 Sector cego do CTA.
- 2 Sector em que o CTA pode detectar/"ver".

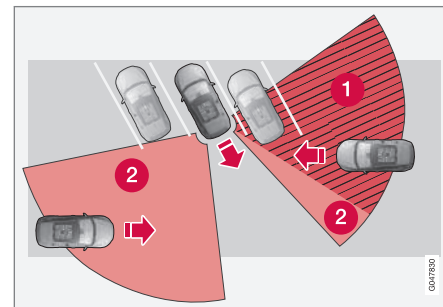

Num local de estacionamento inclinado o CTA pode ficar completamente "cego" em relação a um lado.



No entanto, quando o veículo recua lentamente, o ângulo em relação ao automóvel/ objecto que se encontra em obstrução altera-se, diminuindo rapidamente o sector cego.

Exemplos de outras limitações:

- Sujidade, gelo ou neve sobre os sensores podem reduzir as funções e impossibilitar avisos. O CTA não consegue detectar estas situações.
- O CTA é desactivado quando se conecta um atrelado ao sistema eléctrico do automóvel.

! IMPORTANTE

A reparação dos componentes das funções BLIS e CTA e a pintura do pára-choques apenas podem ser executadas numa oficina - recomenda-se uma oficina autorizada Volvo.

Manutenção

Os sensores das funções BLIS e CTA encontram-se em cada canto do guarda-lamas/pára-choques.



Mantenha estas superfícies limpas - mesmo no lado esquerdo.

- Para o funcionamento ideal é importante que as superfícies em frente aos sensores sejam mantidas limpas.
- Não coloque qualquer objecto, fita ou autocolante nas superfícies dos sensores.

Informação relacionada

- BLIS* (pág. 273)
- BLIS - símbolos e mensagens (pág. 277)

BLIS - símbolos e mensagens

Em situações que a função BLIS (Blind Spot Information) (pág. 273) e CTA (Cross Traffic Alert) (pág. 275) cessa ou é interrompida, pode aparecer um símbolo no instrumento combinado complementado por uma mensagem explicativa - Siga a recomendação indicada.

Exemplo de mensagem:

Mensagem	Significado
CTA DESL	O CTA foi desactivado manualmente - o BLIS está activado.
BLIS e CTA DESL Reboque acoplado	O BLIS e o CTA encontram-se temporariamente fora de funções devido à ligação de um atrelado ao sistema eléctrico do automóvel.
BLIS e CTA Revisão necess.	O BLIS e o CTA estão fora de funções. <ul style="list-style-type: none"> • Visite uma oficina caso a mensagem permaneça - recomenda-se uma oficina autorizada Volvo.

Uma mensagem de texto pode ser apagada com uma breve pressão no botão **OK** da alavanca dos piscas.



07 Auxílio ao condutor



Informação relacionada

- BLIS* (pág. 273)



Homologação - sistema de radar



A homologação das unidades de radar do automóvel pode ser consultada na seguinte tabela.

Mercado	ACC ^A	BLIS ^B	Símbolo	Homologação
Brasil	✓			Este equipamento opera em caráter secundário, isto é, não tem direito à proteção contra interferência prejudicial, mesmo de estações do mesmo tipo e não pode causar interferência a sistemas operando em caráter primário.
Europa	✓	✓		<p>Hereby, Delphi Electronics & Safety declares that L2C0038TR / L2C0055TR are in compliance with the essential requirements and other relevant provisions of Directive 1999/5/EC.</p> <p>The Declaration of Conformity may be consulted at Delphi Electronics & Safety / 2151 E. Lincoln Road / Kokomo, Indiana 46902 USA</p>
Emiratos Árabes Unidos	✓			TRA REGISTERED No: 0018923/09 DEALER No: DA37380/15
		✓		TRA REGISTERED No: ER37357/15 DEALER No: DA37380/15
Indonésia	✓			14785/POSTEL/2010 1982
		✓		38806/SDPPI/2015 4927



07 Auxílio ao condutor

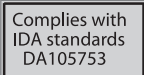

Mercado	ACC ^A	BLIS ^B	Símbolo	Homologação
Jordânia	✓			Type Approval No.: TRC/LPD/2009/87 Equipment type: Low Power Device (LPD)
		✓		Type Approval No.: TRC/LPD/2015/3 Equipment Type: Low Power Device (LPD)
Marrocos	✓			AGREE PAR L'ANRT MAROC Numero d'agrement : MR 4838 ANRT 2009 Date d'agrement : 22/05/2009
		✓		AGREE PAR L'ANRT MAROC NUMÉRO D'AGRÉMENT: MR 9929 ANRT 2014 DATE D'AGRÉMENT: 26/12/2014
Singapura	✓	✓		Complies with IDA Standards DA105753
África do Sul	✓			TA-2009/163 APPROVED
		✓		TA-2014/2390 APPROVED
Taiwan	✓			CCAB09LP4590T3
		✓		CCAB15LP0680T0

^A ACC = Adaptive Cruise Control

^B BLIS = Blind Spot Information

**Informação relacionada**

- Sensor de radar (pág. 221)

08



ARRANQUE E CONDUÇÃO

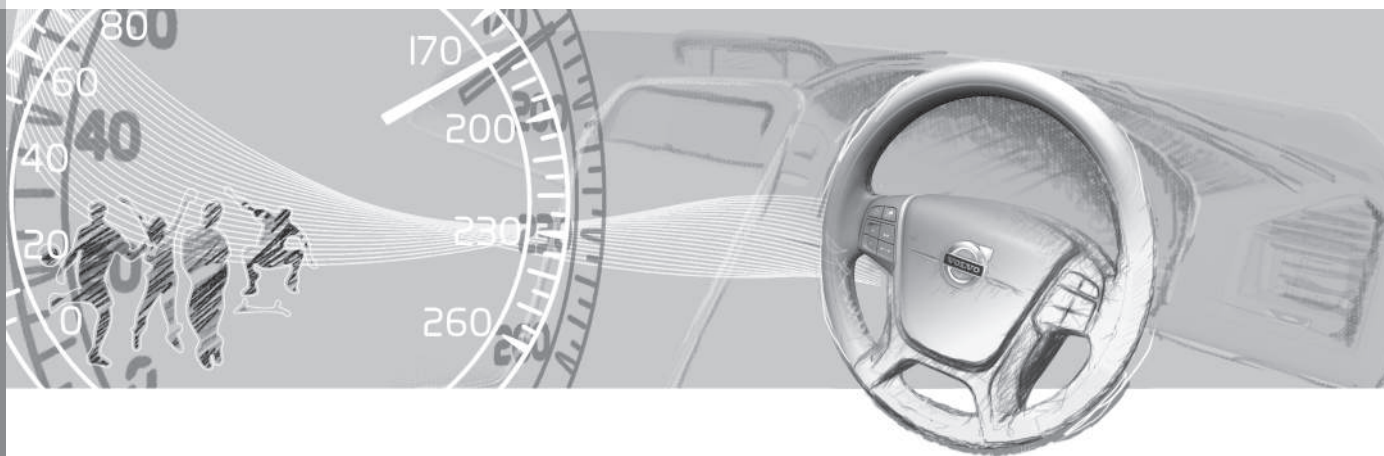



Bloqueio de álcool*

A função do bloqueio de álcool é de evitar que o veículo seja conduzido por indivíduos sob a influência de álcool. Antes de se poder arrancar o motor, o condutor tem de efectuar um teste de álcool para verificar se está sob o efeito do álcool. A calibragem do bloqueio de álcool decorre em conformidade com o valor limite de cada mercado em vigor para condução legal.

AVISO

O bloqueio de álcool é um meio auxiliar e não retira a responsabilidade do condutor. É sempre da responsabilidade do condutor encontrar-se sóbrio e conduzir o veículo em segurança.

Informação relacionada

- Bloqueio de álcool* - funções (pág. 283)
- Bloqueio de álcool* - arrumação (pág. 284)
- Bloqueio de álcool* - antes do arranque do motor (pág. 284)
- Bloqueio de álcool* - lembre-se (pág. 286)
- Bloqueio de álcool* - mensagens de texto (pág. 287)

Bloqueio de álcool* - funções

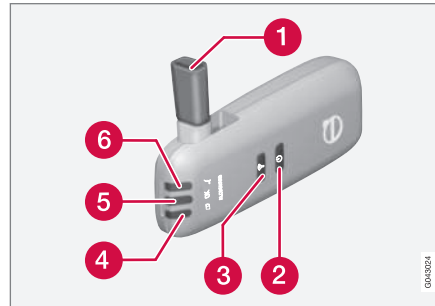

- 1 Bocal para teste de álcool.
- 2 Botão de mudança do condutor.
- 3 Botão de emissão.
- 4 Indicador de tensão.
- 5 Lâmpada para resultado do teste de alcoolemia.
- 6 A lâmpada indica preparado para teste de alcoolemia.

NOTA

Guardar o bloqueio de álcool no respetivo suporte. O bloqueio de álcool é ativado automaticamente quando o automóvel é aberto.

Informação relacionada

- Bloqueio de álcool* (pág. 283)
- Bloqueio de álcool* - arrumação (pág. 284)
- Bloqueio de álcool* - antes do arranque do motor (pág. 284)
- Bloqueio de álcool* - lembre-se (pág. 286)
- Bloqueio de álcool* - mensagens de texto (pág. 287)



Bloqueio de álcool* - arrumação

Guardar o bloqueio de álcool no respectivo suporte.



Compartmento de arrumação da unidade de mão.

- Solte a unidade de mão puxando separando o suporte e o bloqueio de álcool na margem superior. O suporte é flexível e solta o bloqueio de álcool.
- Guarde a unidade de mão no suporte quando esta não for utilizada - aí fica melhor protegida. Recoloque a unidade de mão no suporte pressionando-a no suporte.

Informação relacionada

- Bloqueio de álcool* (pág. 283)
- Bloqueio de álcool* - funções (pág. 283)
- Bloqueio de álcool* - antes do arranque do motor (pág. 284)

- Bloqueio de álcool* - lembre-se (pág. 286)
- Bloqueio de álcool* - mensagens de texto (pág. 287)

Bloqueio de álcool* - antes do arranque do motor

O bloqueio de álcool é acionado automaticamente e fica pronto para utilização quando o veículo é aberto.

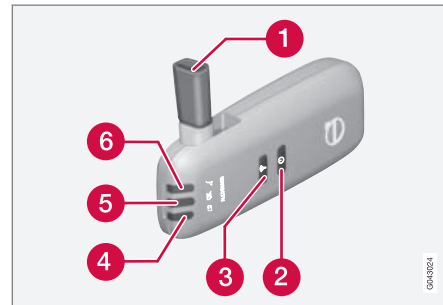

- 1 Bocal para teste de álcool.
- 2 Botão de mudança do condutor.
- 3 Botão de emissão.
- 4 Indicador de tensão.
- 5 Lâmpada para resultado do teste de alcoolemia.
- 6 A lâmpada indica preparado para teste de alcoolemia.



1. Quando a lâmpada indicadora (6) fica verde, o bloqueio de álcool está pronto a ser utilizado.
2. Retirar o bloqueio de álcool do respectivo suporte.
3. Dobrar o bocal para cima (1), inspirar bem e soprar com pressão regular até ouvir um "clique" depois de aprox. 5 segundos. O resultado será uma das alternativas na tabela que se segue **Resultado após teste de alcoolemia**.
4. Se não surgir nenhuma mensagem é porque a transmissão ao automóvel falhou - nesse caso premir o botão (3) para transmitir manualmente o resultado para o automóvel.
5. Dobrar o bocal para baixo e reencaixar o bloqueio de álcool no respectivo suporte.
6. Depois de um teste de alcoolemia aprovado, ligar o veículo dentro de 5 minutos - caso contrário terá de repetir o teste.

Resultado após teste de alcoolemia

Lâmpada indicadora (5) + Mostrador de texto	Significado
Visor verde + Alcoguard Teste aprovado	Ligar o motor - não foi encontrada alcoolemia.
Visor amarelo + Alcoguard Teste aprovado	Possível ligar o motor - resultado do teste de alcoolemia acima de 0,1 permilagem mas inferior ao valor limite em vigor ^A .
Visor vermelha + Teste reprovado Aguardar 1 minuto e tentar de novo	Não é possível ligar o motor - nível de alcoolemia medido acima do valor limite em vigor ^A .

^A O valor limite varia de país para país, informe-se sobre os valores válidos. Ver também Bloqueio de álcool* (pág. 283).



NOTA

Após um período de condução completo, o motor pode ser ligado novamente dentro de 30 minutos sem que seja necessário um novo teste.

Informação relacionada

- Bloqueio de álcool* (pág. 283)
- Bloqueio de álcool* - funções (pág. 283)
- Bloqueio de álcool* - arrumação (pág. 284)
- Bloqueio de álcool* - lembre-se (pág. 286)
- Bloqueio de álcool* - mensagens de texto (pág. 287)



Bloqueio de álcool* - lembre-se

A fim de obter um funcionamento correcto e uma medição o mais correcta possível:

- Evitar comer ou beber cerca de 5 minutos antes do teste.
- Evitar lavar o pára-brisas em excesso - o álcool no líquido lava pára-brisas pode influenciar o resultado do teste.

Mudança de condutor

A fim de garantir que é efetuado um novo teste de alcoolemia no caso de mudança de condutor - pressione o botão de mudança do condutor (2) e o botão de emissão (3) simultaneamente durante cerca de 3 segundos. Nessa altura o veículo regressa ao modo de inibição de ligar o motor e é necessário um novo teste de alcoolemia aprovado antes de ligar o motor.

Calibração e manutenção

O bloqueio de álcool tem de ser verificado e calibrado anualmente numa oficina¹.

30 dias antes da calibragem necessária o instrumento combinado apresenta mensagem **Alcoguard Calibragem necess. Ver manual**. Se a calibração não for efectuada dentro de 30 dias, o arranque normal do motor será bloqueado - apenas será possível ligar o motor com a função Bypass, ver capítulo seguinte "Situação de Emergência".

A mensagem pode ser apagada premindo uma vez o botão enviar (3). Caso contrário, apagar-se-á por si após cerca de 2 minutos mas voltará a aparecer sempre que o motor for ligado - apenas a recalibragem em oficina¹ pode apagar a mensagem permanentemente.

Tempo frio ou quente

Quanto mais frio estiver o tempo mais tempo o bloqueio de álcool demora a estar pronto para ser utilizado.

Temperatura (°C)	Tempo de aquecimento máximo (segundos)
+10 até +85	10
-5 até +10	60
-40 até -5	180

Situação de emergência

No caso de uma situação de emergência ou se o bloqueio de álcool estiver fora de funções é possível contornar o bloqueio de álcool para poder conduzir o veículo.



NOTA

Todas as activações por derivação (Bypass) são registadas e guardadas numa memória, ver Gravação de dados (pág. 20).

Depois de a função Bypass ter sido activada o instrumento combinado apresenta **Alcoguard Bypass ligado** durante todo o tempo da condução e só pode ser reiniciado numa oficina¹.

A função do Bypass pode ser testada sem que a mensagem de erro seja registada - caso em que devem ser efectuados todos os passos para ligar o veículo. A mensagem de erro é apagada quando o veículo é trancado.

Quando o bloqueio de álcool é montado, a função de Bypass ou de Emergência é seleccionada como opção de eliminação. Esta definição pode ser alterada mais tarde numa oficina¹.

Activar a função de Bypass

- Accionar e manter o botão **OK** do interruptor da alavanca esquerda e o botão das luzes de emergência simultaneamente durante cerca de 5 segundos - o instrumento combinado apresenta **Bypass ativado Aguardar 1 minuto** e depois **Alcoguard Bypass ligado** - de seguida o veículo pode ser ligado.

¹ Recomendamos uma oficina Volvo autorizada.



Esta função pode ser accionada várias vezes. A mensagem de erro apresentada durante a condução só pode ser apagada em oficina¹.

Accionar a Função de Emergência

- Accionar e manter o botão **OK** do interruptor da alavanca esquerda e o botão das luzes de emergência simultaneamente durante cerca de 5 segundos - o instrumento combinado apresenta **Alcoguard Bypass ligado** e depois o motor pode ser arrancado.

Esta função só pode ser utilizada uma vez, depois disso só pode ser reiniciada em oficina¹.

Informação relacionada

- Bloqueio de álcool* - funções (pág. 283)
- Bloqueio de álcool* - arrumação (pág. 284)
- Bloqueio de álcool* - antes do arranque do motor (pág. 284)
- Bloqueio de álcool* (pág. 283)
- Bloqueio de álcool* - mensagens de texto (pág. 287)

Bloqueio de álcool* - mensagens de texto

Além das mensagens já descritas relacionadas com o modo como o bloqueio de álcool funciona antes do arranque do motor (pág. 284), o instrumento combinado também pode exibir as seguintes:

Apresentar texto	Significado/Solução
Alcoguard Rearranque possível	O motor foi desligado durante menos de 30 minutos - possível ligar o motor sem novo teste.
Alcoguard Revisão necess.	Contactar uma oficina ^A .
Alcoguard Sem sinal	Falhou a transmissão - enviar manualmente através de botão (3) ou fazer novo teste de alcoolemia.
Alcoguard Tentar de novo	Falhou o teste - fazer novo teste de alcoolemia.

Apresentar texto	Significado/Solução
Alcoguard Soprar mais tempo	Soprou de menos - soprar durante mais tempo.
Alcoguard Soprar mais leve	Soprou forte demais - soprar mais suavemente.
Alcoguard Soprar mais forte	Soprou fraco demais - soprar mais forte.
Alcoguard pré-aquecimento Aguardar	Aquecimento por terminar - aguardar o texto Alcoguard Soprar 5 segundos .

^A Recomendamos uma oficina Volvo autorizada.

Informação relacionada

- Bloqueio de álcool* (pág. 283)
- Bloqueio de álcool* - funções (pág. 283)
- Bloqueio de álcool* - arrumação (pág. 284)
- Bloqueio de álcool* - antes do arranque do motor (pág. 284)
- Bloqueio de álcool* - lembre-se (pág. 286)

¹ Recomendamos uma oficina Volvo autorizada.



08 Arranque e condução

Arranque do motor

O motor arranca e desliga com o botão **START/STOP ENGINE** do comando à distância.



Interruptor de ignição com comando à distância ejetado/inserido e botão **START/STOP ENGINE**.

! IMPORTANTE

Não pressione o comando à distância em posição incorrecta - segure pela extremidade com a parte da chave destacável, ver Parte da chave destacável - remoção/colocação (pág. 175).

1. Coloque o comando à distância no interruptor de ignição pressione até a posição final. Note que se o automóvel estiver equipado com bloqueio de álcool* deve ser feito um teste de álcool antes do motor poder ser arrancado. Para mais informações sobre o bloqueio de álcool, ver Bloqueio de álcool* (pág. 283).
2. Mantenha o pedal da embraiagem completamente pressionado². (Para automóveis com transmissão automática - Pressione o pedal do travão.)
3. Pressione o botão **START/STOP ENGINE** e solte de seguida.

No arranque do motor, o motor de arranque trabalha até que o motor inicie ou até que a sua protecção contra sobreaquecimento dispare.

! IMPORTANTE

Se o motor não arrancar após 3 tentativas - aguarde 3 minutos antes de efectuar nova tentativa. A capacidade de arranque aumenta se a bateria tiver tempo para recuperar.

! AVISO

Nunca retire o comando à distância do fecho de ignição após o arranque do motor ou quando o automóvel é rebocado.

! AVISO

Retire sempre o comando à distância do fecho de ignição quando sair do automóvel e assegure-se que a posição de ignição está em **0** - especialmente quando se encontrarem crianças no automóvel. Para informações sobre este tema consulte - ver Posições de ignição (pág. 84).

i NOTA

Em alguns tipos de motor, o arranque a frio pode resultar em rotações ao ralenti nitidamente superiores. Isto acontece para que o sistema de purificação dos gases de escape atinja a sua temperatura de funcionamento normal o mais rapidamente possível, de modo a minimizar as emissões de gases de escape e proteger o ambiente.

Arranque sem chave (Keyless drive)*

Siga os pontos 2-3 para arrancar o motor sem chave (pág. 179).

² Se o automóvel estiver em andamento basta carregar no botão **START/STOP ENGINE** para arrancar o motor.

* Opção/acessório, para mais informações ver Introdução.



NOTA

Para que o motor arranque é necessário que um dos comandos à distância com função trancagem e arranque sem chave se encontre no habitáculo ou no compartimento da carga.

AVISO

Nunca retire o comando à distância do automóvel durante a condução ou o reboque.

Informação relacionada

- Desligar o motor (pág. 289)

Desligar o motor

*O motor é desligado utilizando o botão **START/STOP ENGINE**.*

Para parar o motor:

- Pressione em **START/STOP ENGINE** - o motor pára.

Se o selector de mudanças não estiver na posição **P** ou o automóvel estiver em andamento:

- Pressione 2 vezes em **START/STOP ENGINE** ou mantenha o botão pressionado até o motor parar.

Informação relacionada

- Posições de ignição (pág. 84)

Bloqueio direção

O bloqueio do volante protege a direção do automóvel contra utilização ilícita, por exemplo. Quando o bloqueio do volante é destrancado ou trancado é possível ouvir um ruído mecânico.

Função

- O bloqueio do volante é activado quando a porta do condutor é aberta após o motor ter sido desligado.
- O bloqueio do volante é desativado quando o comando à distância se encontra no fecho da ignição³ e o botão **START/STOP ENGINE** é pressionado.

Informação relacionada

- Arranque do motor (pág. 288)
- Posições de ignição (pág. 84)
- Volante (pág. 91)

³ Em automóvel com sistema de arranque e trancagem sem chave basta ter o comando à distância no habitáculo.



Arranque remoto (ERS)*

O arranque remoto (ERS – Engine Remote Start) significa que o motor do automóvel pode ser arrancado à distância para aquecimento/arrefecimento do habitáculo antes da viagem. O arranque remoto é ativado através da chave e/ou através do Volvo On Call*.

O comando da climatização arranque com configurações automáticas. Um motor arrancado com arranque remoto fica ativado no máximo 15 minutos, desligando-se de seguida. Após 2 ativações do arranque remoto é necessário que o motor seja arrancado de modo normal para que o arranque remoto possa voltar a ser utilizado.

O arranque remoto do motor apenas pode ser obtido em automóveis com transmissão automática ou em automóveis que possuam um interruptor do capot⁴ instalado.

i NOTA

A longevidade da bateria do comando à distância é influenciada pela função de arranque à distância. Com utilização frequente do arranque à distância a bateria deve ser substituída 1 vez por ano, ver Comando à distância - substituição de bateria (pág. 178).

i NOTA

Tenha em atenção as regras/determinações locais/nacionais para a utilização do ralenti. Tenha também atenção às regras/normas locais/nacionais relativas ao nível de ruído quando o motor está em funcionamento.

! AVISO

Para arrancar o motor à distância têm que se verificar as seguintes condições:

- O automóvel deve estar sob observação.
- Não se devem encontrar pessoas ou animais no interior do automóvel ou à volta do mesmo.
- O automóvel não pode estar num espaço fechado sem ventilação - os gases de escape podem causar danos graves em pessoas e animais.

Informação relacionada

- Arranque remoto (ERS) - utilização (pág. 290)
- Arranque remoto (ERS) - símbolos e mensagens (pág. 292)

Arranque remoto (ERS) - utilização

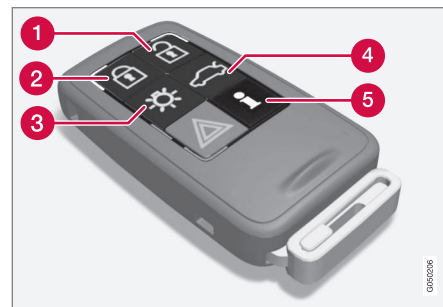

Botões do comando para o arranque remoto.

- 1** Destrancagem
- 2** Trancagem
- 3** Iluminação de aproximação
- 4** Destrancagem da tampa do porta-bagagens
- 5** Informação⁵

Arrancar o motor remotamente

Para arrancar o motor remotamente, o automóvel tem de estar trancado com o capot fechado.

Proceda do seguinte modo:

⁴ Disponível em XC60, automóveis com alarme, maioria dos automóveis com motor 4 cilindros ou caso o ERS tenha sido seleccionado na montagem.

⁵ Apenas em chave PCC, ver Comando à distância com PCC* - funções únicas (pág. 173).

* Opção/acessório, para mais informações ver Introdução.



1. Pressione brevemente o botão (2) da chave.
2. Imediatamente de seguida pressione longamente - pelo menos 2 segundos - o botão (3).

Se as condições para o funcionamento do arranque remoto estiverem cumpridas acontece o seguinte:

1. Os indicadores de mudança de direcção piscam rapidamente algumas vezes.
2. O motor arranca.
3. O arranque do motor é confirmado pela luz fixa dos indicadores de mudança de direcção durante 3 segundos.

NOTA

Após o arranque remoto, o automóvel permanece trancado, mas o detector de movimentos é desactivado*.

Com comando PCC⁶



A indicação luminosa da Iluminação de aproximação⁷ pisca algumas vezes quando se pressiona o botão, passando para luz fixa se todos os pré-requisitos para o arranque remoto estiverem cumpridos. No entanto, tal não significa que o arranque remoto tenha arrancado o motor.

Para verificar se o arranque remoto arrancou o motor, o utilizador pode pressionar o botão (5) - se o motor tiver arrancado, dá-se uma indicação luminosa nos botões (2) e (3).

Funções activas

Com o motor arrancado remotamente as seguintes funções estão activadas:

- Sistema de climatização
- Sistema áudio/vídeo
- Duração luz aproximação.

Funções desactivas

Com o motor arrancado remotamente as seguintes funções estão desactivadas:

- faróis
- Luzes de presença
- Iluminação da placa de matrícula
- Limpa pára-brisas.

Arranque remoto é interrompido

As ações seguintes desligam um motor arrancado pelo arranque remoto:

- O botão (1), (2) ou (4) da chave do comando à distância é premido.
- O automóvel é destrancado
- Uma porta é aberta
- O pedal do acelerador ou do travão é pressionado

- O selector de mudanças é deslocado da posição **P**
- O tempo de ativação do arranque remoto ultrapassa os 15 minutos.

Quando um motor arrancado remotamente é desligado, acendem-se os indicadores de mudança de direcção com luz fixa durante 3 segundos.

Informação relacionada

- Arranque remoto (ERS)* (pág. 290)
- Arranque remoto (ERS) - símbolos e mensagens (pág. 292)

⁶ Para mais informações sobre a chave PCC, ver Comando à distância com PCC* - funções únicas (pág. 173).

⁷ Para mais informações sobre a Iluminação de aproximação, ver Comando à distância - funções (pág. 171) e Duração luz aproximação (pág. 105).



08 Arranque e condução

Arranque remoto (ERS) - símbolos e mensagens

Em situações que a função ERS cessa ou é interrompida, aparece um símbolo no instrumento combinado complementado por uma mensagem explicativa.

Função ERS não arrancada

Mensagem	Significado
Sem arranque remoto Excesso de tentativas	O ERS não arrancou porque só são permitidas 2 activações ERS de cada vez.
Sem arranque remoto Nível combustível baixo	O ERS não arrancou devido ao nível de combustível baixo.
Sem arranque remoto Marcha não em P	O ERS não arrancou porque o selector de mudanças não está na posição P .
Sem arranque remoto Condutor no automóvel	O ERS não arrancou porque alguém se encontra no habitáculo.

Mensagem	Significado
Sem arranque remoto Bateria descarregada	O ERS não arrancou devido à tensão baixa na bateria. Carregue a bateria pondo o motor a funcionar.
Sem arranque remoto Aviso do motor	O ERS não arrancou devido a uma mensagem de aviso do motor. Contactar uma oficina ^A .
Sem arranque remoto Nível refrig. motor baixo	O ERS não arrancou devido a uma mensagem de avaria do sistema de arrefecimento, ver Líquido de arrefecimento - nível (pág. 378).
Sem arranque remoto Porta aberta	O ERS não arrancou porque uma porta/tampa do porta-bagagens não estava fechada.
Sem arranque remoto Capot aberto	O ERS não arrancou porque o capot não estava fechado.

Mensagem	Significado
Sem arranque remoto Auto-móvel não trancado	O ERS não arrancou porque o automóvel não estava trancado.
Sem arranque remoto Chave no automóvel	O ERS não arrancou porque não se encontrava uma chave no interior do automóvel.

^A Recomendamos uma oficina Volvo autorizada.

Função ERS interrompida

Mensagem	Significado
Arranque remoto desligado Marcha não em P	O ERS foi interrompido porque o selector de mudanças não estava na posição P .
Arranque remoto desligado Condutor no automóvel	O ERS foi interrompido porque alguém se encontra no habitáculo.
Arranque remoto desligado Aviso do motor	O ERS foi interrompido devido a uma mensagem de avaria do motor. Contactar uma oficina ^A .



Mensagem	Significado
Sem arranque remoto Nível refrig. motor baixo	O ERS foi interrompido devido a uma mensagem de avaria do sistema de arrefecimento.
Arranque remoto desligado Capot aberto	O ERS foi interrompido porque o capot está aberto.
Arranque remoto desligado Bateria descarregada	ERS interrompida por a tensão da bateria estar demasiado baixa.
Arranque remoto desligado Nível combustível baixo	ERS interrompida por o nível de combustível estar demasiado baixo.

A Recomendamos uma oficina Volvo autorizada.

Informação relacionada

- Arranque remoto (ERS)* (pág. 290)
- Arranque remoto (ERS) - utilização (pág. 290)

Arranque assistido com bateria

Se a bateria de arranque (pág. 392) estiver descarregada, é possível pôr o automóvel a trabalhar com corrente de outra bateria.

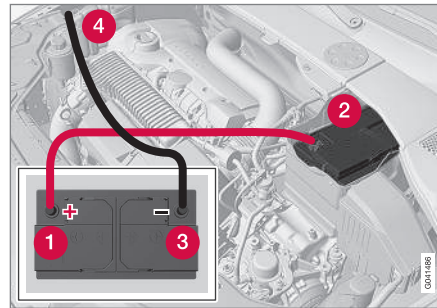

No arranque assistido com outra bateria recomenda-se o seguimento dos seguintes passos para evitar curto-circuito ou outros danos:

1. Coloque o sistema eléctrico do automóvel na posição de ignição 0, ver Posições de ignição - funções nos diferentes níveis (pág. 84).
2. Verifique se a bateria auxiliar tem a tensão de 12 V.
3. Se a bateria auxiliar estiver montada noutra automóvel - desligue o motor do automóvel auxiliar e assegure-se que ambos os automóveis não se tocam.

4. Ligue o grampo do cabo vermelho de arranque no terminal positivo da bateria auxiliar de arranque (1).

! IMPORTANTE

Conecte cuidadosamente o cabo de arranque para evitar curto-circuito com outros componentes no compartimento do motor.

5. Abra os cliques na tampa de cobertura dianteira da bateria do seu automóvel e retire a tampa, ver Bateria de arranque - substituição (pág. 394).
6. Coloque o outro grampo do cabo vermelho de arranque no polo positivo do veículo (2).
7. Ligue o grampo do cabo preto de arranque no terminal negativo da bateria auxiliar de arranque (3).
8. Prenda o outro grampo num ponto massa, por ex., na fixação direita do motor na borda superior, na cabeça do parafuso exterior (4).
9. Certifique-se de que os grampos dos cabos de arranque encontram-se devidamente presos, para que não surjam faíscas durante a tentativa de arranque.



08 Arranque e condução



10. Ligue o motor do "automóvel auxiliar" e deixe-o trabalhar durante alguns minutos a uma velocidade ligeiramente superior ao ralenti, cerca de 1500 rpm.
11. Arranque o motor do automóvel com a bateria descarregada.

IMPORTANTE

Não mexa nos terminais durante a tentativa de arranque do motor. Há o risco de produção de faíscas.

12. Retire os cabos de arranque pela ordem inversa - primeiro o preto e depois o vermelho.
 - > Certifique-se de que nenhum dos grampos do cabo de arranque preto entra em contacto com o terminal positivo da bateria ou com o grampo ligado ao cabo vermelho de arranque.

AVISO

- Nas baterias de arranque pode-se formar uma mistura gasosa de oxigénio e hidrogénio, a qual é muito explosiva. Uma faísca, que se pode formar num cabo de arranque incorrectamente ligado, pode ser o suficiente para provocar a explosão da bateria.
- A bateria de arranque contém ácido sulfúrico, o que pode causar danos graves por corrosão.
- No caso do ácido sulfúrico entrar em contacto com os olhos, pele ou roupas, lave abundantemente com água. Perante contacto com os olhos - procure um médico imediatamente.

Informação relacionada

- Arranque do motor (pág. 288)

Transmissões

Existem dois tipos principais de caixas de velocidades. A caixa de velocidades manual e a automática.

- Transmissão manual (pág. 295)
- Transmissão automática Geartronic (pág. 296)

IMPORTANTE

A temperatura de funcionamento da caixa de velocidades é controlada para evitar danos em algum dos componentes do sistema motriz. Perante o risco de sobreaquecimento acende-se um símbolo de aviso no instrumento combinado com uma mensagem de texto - Siga a recomendação apresentada.

Informação relacionada

- Caixa de velocidades automática - Geartronic* (pág. 296)



Transmissão manual

A função da caixa de velocidades consiste na alteração da razão de transmissão dependendo da velocidade e da necessidade de potência.

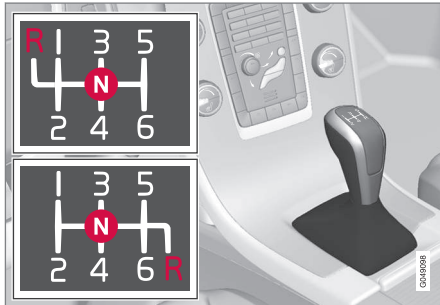

Configuração de uma caixa de 6 velocidades.

A caixa de 6 velocidades encontra-se disponível em duas versões diferentes - a posição da marcha-atrás marca a diferença. Veja qual a configuração que se encontra estampada na alavanca das velocidades.

- Carregue no pedal da embraiagem a fundo a cada mudança de marcha.
- Retire o pé do pedal da embraiagem entre as mudanças de marcha.

AVISO

Utilize sempre o travão de estacionamento ao estacionar em pisos inclinados - uma mudança engatada não é suficiente para suportar o automóvel em todas as situações.

Inibidor de marcha atrás

O inibidor de marcha-atrás evita que se engate acidentalmente a marcha-atrás durante a condução em frente.

- Siga a configuração de mudanças impressa na alavanca das mudanças partindo da posição neutra **N** antes de a deslocar para a posição **R**.
- Engate a marcha-atrás apenas com o automóvel imobilizado.

NOTA

Com a variante superior de padrão de mudanças para caixa de 6 velocidades (ver ilustração anterior) - pressione a alavanca das mudanças **primeiro para baixo**, na posição **N**, para engatar a marcha-atrás.

Informação relacionada

- Transmissões (pág. 294)
- Óleo da transmissão - qualidade e volume (pág. 433)

Indicador de mudanças*

O indicador de mudanças informa ao condutor o momento ideal para proceder a uma mudança ascendente ou descendente.

Um pormenor essencial para uma condução amiga do ambiente é a utilização da mudança correcta, com a execução da mudança na altura correcta.

Em algumas variantes existe um meio auxiliar que consiste num indicador - GSI (Gear Shift Indicator) - que informa o condutor sobre a altura ideal para proceder a mudanças ascendentes ou descendentes, mantendo o consumo de combustível o mais baixo possível.

Devido a algumas características, como o desempenho e o funcionamento sem vibrações, pode ser conveniente mudar a uma rotação mais elevada. O algarismo na caixa indica a mudança presente.

Transmissão manual



Indicador de mudanças para transmissão manual. Apenas um marcador está aceso de cada vez - perante condução normal acende apenas o central.

* Opção/acessório, para mais informações ver Introdução.





08 Arranque e condução



Com a mudança ascendente recomendada acende-se o marcador em "+" e com mudança descendente recomendada acende-se o marcador em "-" (marcado a vermelho na imagem).

Transmissão automática



Instrumento combinado "Digital" com indicador de mudanças.

O algarismo na caixa indica a mudança presente.



Com o instrumento combinado "Analogico" aparece a posição de mudança com setas indicadoras no seu centro.

Informação relacionada

- Transmissão manual (pág. 295)
- Caixa de velocidades automática - Geartronic* (pág. 296)

Caixa de velocidades automática - Geartronic*

A caixa de velocidades Geartronic possui dois diferentes modos de mudanças - Automático e Manual.



D: Posições de mudanças automáticas. **+/-:** Posições de mudanças manuais. **S:** Modo desportivo*.

O instrumento combinado (pág. 67) indica a posição do seletor de mudanças com os seguintes símbolos: **P, R, N, D, S*, 1, 2, 3** etc.



Posições de mudanças

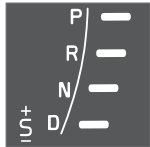

As posições de mudanças automáticas são indicadas à direita no instrumento combinado. (Apenas um marcador está aceso de cada vez - o correspondente à posição actual do selector de

mudanças.)

O símbolo "S" para Modo desportivo possui a cor LARANJA na posição activa.

Posição de estacionamento - P

Selecione o modo **P** para arrancar o motor ou quando o automóvel fica estacionado.

Para poder deslocar o seletor de mudanças para fora da posição **P**, o pedal do travão tem de estar pressionado e a posição da chave deve ser **II**, veja Posições de ignição - funções nos diferentes níveis (pág. 84).

Na posição **P** a transmissão é bloqueada mecanicamente. Quando o automóvel está estacionado, aplique também o travão de estacionamento (pág. 317).

NOTA

O selector de mudanças deve estar na posição **P** para que o automóvel possa ser trancado e o alarme possa ser activado.

! IMPORTANTE

O automóvel deve estar parado quando a posição **P** é seleccionada.

! AVISO

Utilize sempre o travão de estacionamento ao estacionar em pisos inclinados - a posição **P** da caixa de velocidades automática não é suficiente para suportar o automóvel em todas as situações.

Posição de marcha-atrás - R

O automóvel tem de estar parado quando é seleccionada a posição **R**.

Posição neutra - N

Não está engatada nenhuma mudança e o motor pode ser posto a trabalhar. Aplique o travão de estacionamento quando o automóvel estiver parado com o selector de mudanças na posição **N**.

Para poder levar o seletor de mudanças da posição **N** para uma outra posição, o pedal do travão tem de estar pressionado e a posição da chave deve ser **II**, veja Posições de ignição - funções nos diferentes níveis (pág. 84).

Posição de condução - D

D é a posição normal de condução. As passagens de caixa, ascendentes e descendentes, processam-se de forma automática dependendo da aceleração e da velocidade.

O automóvel tem de estar parado quando se selecciona a posição **D** a partir da posição **R**.

Geartronic - Modo manual (+S-)

Com a transmissão automática Geartronic o condutor também pode proceder manualmente às mudanças. O motor trava quando se solta o pedal do acelerador.



O modo de mudanças manual pode ser acedido deslocando a alavanca para o lado a partir da posição **D** para a posição final em "+S-". O símbolo do instrumento combinado "+S-" muda da cor BRANCA para a LARANJA e os algarismos 1,2, 3, etc. são exibidos numa caixa, correspondendo à mudança que se encontra engatada.

- Pressione a alavanca para a frente para "+" (mais) para passar a uma mudança superior e solte a alavanca - esta retoma a sua posição neutra entre + e -.

ou

- Puxe a alavanca para trás para "-" (menos) para passar a uma mudança inferior e solte a alavanca.

O modo manual "+S-" pode sempre ser seleccionado em qualquer altura da condução.

Para evitar puxões e paragens do motor, o Geartronic muda para uma mudança mais baixa caso o condutor deixe a velocidade



08 Arranque e condução



descer mais do que o apropriado para a mudança seleccionada.

Para retomar o modo de condução automático:

- Desloque a alavanca para o lado até a posição final junto a **D**.

i NOTA

Se a transmissão possuir um Programa desportivo, a transmissão assume o modo manual só após o selector de mudanças ser deslocado para a frente ou para trás na posição "+S-". O instrumento combinado muda então do carácter **S** para mostrar qual das velocidades **1, 2, 3**, etc. está engatada.

Pás*

Como complemento à mudança com selector de mudanças existe também um comando no volante, designado por "pás".

Para que se possam utilizar as pás do volante estas têm de ser activadas. Isto é feito puxando uma das pás em direcção ao volante - o instrumento combinado muda do carácter "**D**" para um algarismo que indica a mudança presente.

Para proceder a uma outra mudança:

- Puxe uma das pás para trás - para o volante - e solte.



Ambas as "pás" do volante.

- 1** "-": Selecciona a mudança imediatamente inferior.
- 2** "+": Selecciona a mudança imediatamente superior.

É executada uma mudança por cada acção na pá desde que a rotação do motor não saia dos limites permitidos.

Após cada mudança o algarismo do instrumento combinado muda para indicar a mudança presente.

i NOTA

Desactivação automática

Se as pás do volante não forem utilizadas, são desactivadas após um breve momento - esta situação é indicada com a mudança de carácter no instrumento combinado; do algarismo para a mudança presente de volta a "**D**".

Excepção feita na travagem com o motor - em que as pás estão activadas durante a travagem com o motor.

Desactivação manual

As pás do volante também podem ser desactivadas manualmente:

- Puxe ambas as pás para o volante e mantenha-as nessa posição até o instrumento combinado mudar o algarismo da mudança presente para "**D**".

As pás também podem ser utilizadas com o selector de mudanças no Modo desportivo* - as pás ficam permanentemente activas sem desactivarem.



Geartronic - Modo desportivo* (S)⁸



O programa desportivo resulta num comportamento mais desportivo e permite rotações mais elevadas nas velocidades. Simultaneamente, a resposta à aceleração é mais rápida. Em condução activa, a condução numa velocidade mais baixa tem maior prioridade, o que implica mudanças ascendentes mais retardadas.

Para activar o Modo desportivo:

- Desloque o selector de mudanças para o lado, da posição **D** para a posição final em **+S-** - o instrumento combinado muda o carácter de **D** para **S**.

O modo desportivo pode sempre ser seleccionado em qualquer altura durante a condução.

Geartronic - Modo de Inverno

O avanço sobre pisos escorregadios pode ser facilitado se a 3ª mudança for engatada manualmente.

1. Pressione o pedal do travão e desloque o selector de mudanças da posição **D** para a posição final em **+S-** - o instrumento

combinado muda o carácter de **D** para o algarismo ¹9.

2. Avance para a mudança 3 pressionando a alavanca para a frente para **+** (mais) 2 vezes - o mostrador muda de **1** para **3**.
3. Solte o travão e acelere cuidadosamente. O "modo de Inverno" da transmissão permite que o automóvel avance com uma rotação do motor mais baixa e com potência do motor reduzida para as rodas motrizes.

Redução para mudanças inferiores (kickdown)

Sempre que carregue no pedal do acelerador a fundo (para além da posição normal de aceleração plena), será imediatamente engatada uma mudança inferior. Esta operação é normalmente designada por kickdown.

Quando deixar de carregar no pedal do acelerador da posição de kickdown, a passagem para uma mudança superior ocorre de forma automática.

O kickdown deve ser usado quando se pretende obter a aceleração máxima, p. ex. em ultrapassagens.

Função de segurança

Para evitar reduções excessivas do motor, o programa de controlo da transmissão tem um

inibidor de retrogradação forçada protetor que previne a função kickdown.

O Geartronic não permite passagens de caixa descendentes/kick down que levem a rotações de tal maneira elevadas que possam danificar o motor. Caso o condutor insista nestas passagens descendentes com elevadas rotações do motor nada acontece - a mudança original continuará engrenada.

Com o kickdown o automóvel pode passar a mudanças inferiores, em um ou mais escalões de uma só vez, dependendo das rotações do motor. O automóvel passa mudanças superiores quando o motor atinge a sua rotação máxima, evitando assim danos no motor.

Reboque

Se for necessário rebocar o automóvel - ver informação importante no capítulo Reboque (pág. 339).

Informação relacionada

- Óleo da transmissão - qualidade e volume (pág. 433)
- Transmissões (pág. 294)

⁸ Apenas com alguns motores.

⁹ Se o automóvel possuir Modo desportivo*, aparece "S".



Inibidor do selector de mudanças

Existem dois diferentes tipos de inibidor do selector de mudanças - mecânico e automático.

Inibidor mecânico do selector de mudanças

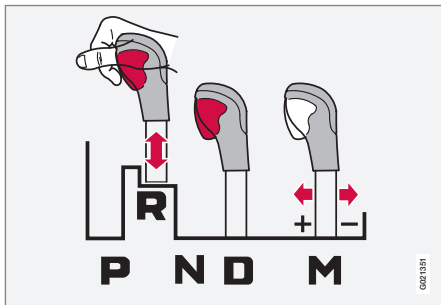

M: Mudanças manuais¹⁰ - "+/-" ou "Modo desportivo".

É sempre possível deslocar o selector entre as posições **N** e **D**. Todas as outras posições têm um bloqueio que se manobra com o botão inibidor do selector de mudanças.

Com o botão inibidor pressionado, a alavanca pode ser deslocada para a frente ou para trás entre **P**, **R**, **N** e **D**.

Inibidor automático do selector de mudanças

A transmissão automática tem sistemas de segurança especiais:

Posição de estacionamento (P)

Automóvel parado com motor a trabalhar:

- Mantenha o pé no pedal do travão enquanto move o selector de mudanças para outra posição.

Bloqueio eléctrico de passagem de caixa – Shiftlock Posição de estacionamento (P)

Para deslocar o selector de mudanças da posição **P** para as outras posições, o pedal do travão tem que estar pressionado e a posição da chave (pág. 84) deve ser **II**.

Bloqueio de passagem de caixa – Neutro (N)

Se o selector de mudanças estiver na posição **N**, e o automóvel estiver parado há pelo menos 3 segundos (independentemente de o motor estar a trabalhar ou não), o selector de mudanças fica bloqueado.

Para poder levar o selector de mudanças da posição **N** para uma outra posição, o pedal do travão tem de estar pressionado e a posição da chave (pág. 84) deve ser **II**.

Desactivar o inibidor automático do selector de mudanças



Se não for possível conduzir o automóvel, com a bateria de arranque descarregada, por exemplo, é necessário retirar o selector de mudanças da posição **P** para que seja possível deslocar o automóvel.

- 1 Levante o tapete de borracha que se encontra no compartimento por detrás da consola central e localize o orifício¹¹ para a parte da chave (pág. 175) no fundo do compartimento.
- 2 Aceda a um botão com retorno no fundo do orifício utilizando a arte da chave, pressione o botão com a chave e mantenha a pressão.

¹⁰ A imagem é ilustrativa.

¹¹ Podem existir 2 orifícios - um para a parte da chave e para fixação do tapete de borracha.



- 3 Desloque o selector de mudanças da posição **P** e levante a parte da chave.
4. Volte a colocar o tapete de borracha.

Informação relacionada

- Caixa de velocidades automática - Geartronic* (pág. 296)

Arranque assistido em subida (HSA)*¹²

O travão convencional pode ser libertado ao iniciar a condução ou ao recuar numa subida - a função HSA (Hill Start Assist) não permite que o automóvel rode para trás.

A função mantém a pressão do travão no sistema de travagem durante alguns segundos, o tempo necessário para mudar o pé do pedal do travão para o pedal do acelerador.

Esta pressão temporária dos travões é libertada após alguns segundos ou quando o condutor acelera.

Informação relacionada

- Arranque do motor (pág. 288)

Tracção às quatro rodas - AWD*

Com tracção integral obtém aderência optimizada.

A tracção integral está sempre ligada

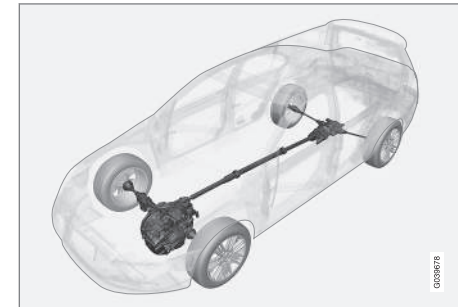

Tracção integral (All Wheel Drive) significa que todas as rodas do automóvel funcionam como motrizes em simultâneo.

A força de tracção é distribuída pelas rodas da frente e de trás de forma automática. Um sistema de embraiagens comandado de modo electrónico aplica maior tracção às rodas que no momento tenham melhor aderência. Assim obtém-se a melhor aderência possível e evita-se que o automóvel derrape. Em condições de condução normal, uma parte considerável da força é transmitida para as rodas dianteiras.

¹² Depende da combinação de motor e transmissão. HSA indisponível para algumas combinações.





A tracção integral aumenta a segurança de condução em chuva, neve e gelo.

Hill Descent Control (HDC)*¹³

O HDC pode ser comparado com uma travagem automática do motor. Quando o pedal do acelerador é solto numa descida, o automóvel é travado normalmente devido à tentativa do motor alcançar baixas rotações em ralenti, é a chamada travagem com o motor. Mas quanto mais inclinada é a via e quando maior for a carga existente no automóvel mais rapidamente avança o automóvel, apesar da travagem com o motor - a função HDC compensa esta situação com a actuação automática do travão.

Generalidades sobre o HDC

O HDC permite aumentar/diminuir a velocidade em descidas acentuadas, mantendo apenas o pé no pedal do acelerador, sem necessidade de utilizar o travão convencional. A sensibilidade do pedal do acelerador diminui ou aumenta uma vez que a oscilação completa do pedal apenas pode controlar a rotação do motor num campo de rotações limitado. O sistema de travagem actua e proporciona ao automóvel uma velocidade baixa e regular, pelo que o condutor pode concentrar-se apenas na direcção.

O HDC é uma grande ajuda em planos com grande inclinação, piso irregular e secções escorregadias. Por exemplo: ao lançar um barco de um reboque a partir de uma rampa.

AVISO

HDC não funciona em todas as situações e foi concebido para ser um meio auxiliar complementar.

O condutor é sempre o responsável pelo veículo ser conduzido de forma correcta.

Função

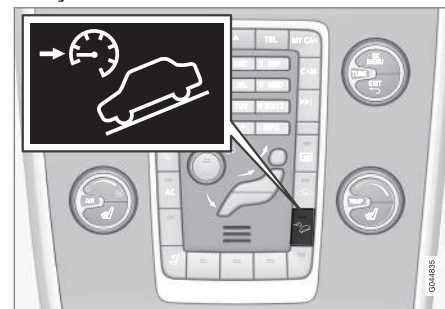

HDC Ligado/Desligado.

O HDC é activado ou desligado com um interruptor na consola central. A lâmpada existente está acesa enquanto a função está activada.

AVISO Quando o HDC funciona acende-se o símbolo do instrumento combinado juntamente com a mensagem de texto **Comando descidas LIG.**

¹³ Apenas possível no V60 Cross Country com AWD.



A função actua apenas na primeira mudança e na marcha-atrás. Com transmissão automática aplica-se com a mudança **1** seleccionada, o que é mostrado pelo algarismo **1** no instrumento combinado, ver Caixa de velocidades automática - Geartronic* (pág. 296).

i NOTA

HDC não pode ser activado em caixa de velocidades automática quando o selector de mudanças está na posição **D**.

Utilização

O HDC permite que o automóvel se desloque a um máximo de 10 km/h (6 mph) para a frente com o travão do motor e 7 km/h (4 mph) para trás. No entanto, com o pedal do acelerador pode-se seleccionar livremente a velocidade dentro do registo da mudança. Quando se solta o pedal do acelerador, o automóvel é rapidamente travado para a velocidade de 10 ou 7 km/h (6 respetivamente 4 mph), independentemente do declive e sem a necessidade de utilizar o travão convencional.

Quando a função actua acende-se automaticamente a luz de travões. O condutor pode travar ou parar o automóvel em qualquer altura utilizando o travão convencional.

HDC desactiva-se:

- com o botão lig./desl. na consola central
- se for seleccionada uma mudança superior a **1** com a transmissão manual
- se for seleccionada uma mudança superior a **1** com a transmissão automática ou o selector de mudanças for deslocado para a posição **D**.

A função pode ser desligada em qualquer altura. No caso de uma descida acentuada, o efeito de travagem não é libertado imediatamente mas sim lentamente.

i NOTA

Com o HDC activado, pode-se sentir por vezes um atraso entre a acção no acelerador e a resposta do motor.

Informação relacionada

- Tração às quatro rodas - AWD* (pág. 301)

Start/Stop*

Algumas combinações de motor e caixa de velocidades estão equipadas com um função Start/Stop que entra em funcionamento perante, por exemplo, filas de trânsito paradas ou esperas em semáforos - o motor desliga-se temporariamente e arranca automaticamente para que a viagem continue.

A preocupação ambiental é um dos valores fundamentais da Volvo Car Corporation, sendo uma referência para todas as nossas operações. Esta preocupação resultou numa série de diferentes funções economizadoras de energia, sendo a função Start/Stop uma delas. Todas estas funções têm como objectivo comum a redução do consumo de combustível, contribuindo ainda para a redução das emissões de gases de escape.





Generalidades sobre o Start/Stop



O motor desliga - torna-se mais silencioso e limpo.

Com a função Start/Stop o condutor tem a possibilidade de utilizar o automóvel com uma consciência ambiental mais activa bastando apenas deixar o motor "parar automaticamente", quando tal for conveniente.

Manual ou Automática

Note que existem diferenças no funcionamento do Start/Stop consoante a transmissão seja manual ou automática.

Informação relacionada

- Start/Stop* - funcionamento e utilização (pág. 304)
- Arranque do motor (pág. 288)
- Start/Stop* - configuração (pág. 309)
- Start/Stop* - o motor não arranca automaticamente (pág. 308)

- Start/Stop* - o motor arranca automaticamente (pág. 307)
- Start/Stop* - o motor não pára (pág. 306)
- Start/Stop* - paragem do motor involuntário, transmissão manual (pág. 309)
- Start/Stop* - símbolos e mensagens (pág. 310)
- Bateria - Start/Stop (pág. 396)

Start/Stop* - funcionamento e utilização

A função Start/Stop activa-se automaticamente quando o motor é arrancado com a chave.



A função Start/Stop activa-se automaticamente quando o motor é arrancado com a chave. O condutor é avisado para esta situação através do símbolo da função aceso no instrumento combinado e da lâmpada acesa no botão Ligar/Desligar.

Todos os sistemas vulgares do automóvel, como a iluminação, rádio, etc., funcionam normalmente mesmo com o motor em paragem automática, à excepção de alguns equipamentos que podem ver o funcionamento reduzido temporariamente, como por exemplo: a velocidade do ventilador do comando da climatização ou o volume muito elevado no equipamento de áudio.

Parar o motor automaticamente

Para que o motor entre em paragem automática tem de se verificar o seguinte:



Condições	M/A A
Liberte, coloque a alavanca das mudanças na posição neutra e solte o pedal da embraiagem - o motor pára automaticamente.	M
Pare o automóvel com o travão convencional e mantenha o pé no pedal - o motor pára automaticamente.	A

A M = Transmissão manual, A = Transmissão automática.



Se a função ECO estiver activada o motor pode parar automaticamente antes do automóvel estar imobilizado.

Para algumas variantes do motor, o motor pode parar automaticamente antes que o automóvel se imobilize, independentemente da função ECO estar activada.



Quando o motor pára por paragem automática acende-se no painel de instrumentos o símbolo da função Start/Stop.

Arrancar o motor automaticamente

Condições	M/ A ^A
Com a alavanca das mudanças na posição neutra: <ol style="list-style-type: none"> 1. Pressione o pedal da embraiagem ou pressione o pedal do acelerador - o motor arranca. 2. Engate a mudança adequada e conduza. 	M
Liberte a pressão no travão convencional - o motor arranca automaticamente e a viagem pode continuar.	A
Mantenha a pressão do pé no travão convencional e pressione o pedal do acelerador - o motor arranca automaticamente.	A
Numa descida também existe esta possibilidade: Liberte o travão convencional e deixe o automóvel entrar em movimento - o motor arranca automaticamente quando a velocidade ultrapassa o equivalente a uma marcha normal a pé.	M + A

A M = Transmissão manual, A = Transmissão automática.

Desactivar a função Start/Stop



Em algumas situações pode ser desejável desligar temporariamente a função Start/Stop automático - esta acção pode ser realizada com uma pressão no botão.



A função desligada é indicada pelo símbolo Start/Stop do instrumento combinado e a luz do botão Lig./Desl. apagados.

A função Start/Stop fica desactivada até que seja reactivada com o botão ou até que o motor volte a ser arrancado com a chave.

Informação relacionada

- Start/Stop* (pág. 303)
- Arranque do motor (pág. 288)
- Start/Stop* -configuração (pág. 309)
- Start/Stop* - o motor não arranca automaticamente (pág. 308)
- Start/Stop* - o motor arranca automaticamente (pág. 307)
- Start/Stop* - o motor não pára (pág. 306)
- Start/Stop* - paragem do motor involuntário, transmissão manual (pág. 309)
- Start/Stop* - símbolos e mensagens (pág. 310)
- Bateria - Start/Stop (pág. 396)



08 Arranque e condução

Start/Stop* - o motor não pára

Mesmo com a função Start/Stop activada o motor nem sempre pára automaticamente.

O motor não pára automaticamente se:

Condições	M/ A ^A
o automóvel não tenha atingido cerca de 8 km/h (5 mph) após o arranque com a chave ou após a última paragem automática.	M + A
o condutor abrir o fecho do cinto de segurança.	M + A
a capacidade da bateria de arranque estiver abaixo do nível mínimo permitido.	M + A
o motor não tiver alcançado a temperatura normal de funcionamento.	M + A
a temperatura exterior for próxima do ponto de congelamento ou superior a cerca de 30 °C.	M + A
o aquecimento eléctrico do pára-brisas é activado.	M + A

Condições	M/ A ^A
o ambiente do habitáculo estiver afastado do valor definido - significa que o ventilador do habitáculo trabalha com elevada rotação.	M + A
o automóvel recuar.	M + A
a temperatura da bateria de arranque for inferior ao ponto de congelamento ou demasiado elevada.	M + A
o condutor efectuar movimentos mais amplos com o volante.	M + A
o filtro de partículas do sistema de escape estiver cheio - após a realização de um ciclo automático de limpeza (ver Filtro de partículas Diesel (DPF) (pág. 328)), é reactivada a função Start/Stop que se encontrava temporariamente desligada.	M + A
o piso for muito inclinado.	M + A
um atrelado estiver ligado electricamente ao sistema eléctrico do automóvel.	M + A

Condições	M/ A ^A
o capot abre ^B .	M + A
a caixa de velocidades não alcançar a temperatura normal de funcionamento.	A
a pressão atmosférica for inferior ao correspondente a cerca de 1500-2500 metros acima do nível do mar - a pressão atmosférica varia com as condições meteorológicas.	A
o Assistente de fila do Controlo da velocidade adaptativo estiver activado.	A
o selector de mudanças estiver no modo S^C ou "+/-".	A

A M = Transmissão manual, A = Transmissão automática.

B Apenas com alguns motores.

C Modo desportivo.

Informação relacionada

- Start/Stop* (pág. 303)
- Start/Stop* - funcionamento e utilização (pág. 304)
- Arranque do motor (pág. 288)
- Start/Stop* - configuração (pág. 309)
- Start/Stop* - o motor não arranca automaticamente (pág. 308)



- Start/Stop* - o motor arranca automaticamente (pág. 307)
- Start/Stop* - paragem do motor involuntário, transmissão manual (pág. 309)
- Start/Stop* - símbolos e mensagens (pág. 310)
- Bateria - Start/Stop (pág. 396)

Start/Stop* - o motor arranca automaticamente

Um motor em paragem automática pode arrancar sem que o condutor inicie a marcha.

Nas situações seguintes o motor arranca automaticamente mesmo que o condutor não pressione o pedal da embraiagem (transmissão manual) ou retire o pé do pedal do travão (transmissão automática):

Condições	M/A ^A
Embaciamento dos vidros.	M + A
O ambiente no habitáculo desvia-se do valor pré-definido.	M + A
Elevado consumo de electricidade numa tomada ou a capacidade da bateria de arranque desce abaixo do nível mínimo permitido.	M + A
Repetidas acções no pedal do travão.	M + A
O capot abre ^B .	M + A
O automóvel começa a rodar, ou aumenta ligeiramente a velocidade se o automóvel parar automaticamente sem estar completamente imobilizado.	M + A

Condições	M/A ^A
O cinto de segurança do condutor for aberto com o selector de mudanças na posição D ou N .	A
Movimentos do volante ^B .	A
O selector de mudanças for deslocado da posição D para a posição S ^C , R ou "+/-".	A
A porta do condutor é aberta com o selector de mudanças na posição D - um som de campainha e uma mensagem informam que a função Start/Stop está activa.	A

A M = Transmissão manual, A = Transmissão automática.

B Apenas com alguns motores.

C Modo desportivo.

AVISO

Não abra o capot com o motor em paragem automática - o motor pode arrancar automaticamente. Desligue primeiro o motor normalmente com o botão **START/STOP ENGINE** antes de abrir o capot.

Informação relacionada

- Start/Stop* (pág. 303)
- Start/Stop* - funcionamento e utilização (pág. 304)
- Arranque do motor (pág. 288)





- Start/Stop* -configuração (pág. 309)
- Start/Stop* - o motor não arranca automaticamente (pág. 308)
- Start/Stop* - o motor não pára (pág. 306)
- Start/Stop* - paragem do motor involuntário, transmissão manual (pág. 309)
- Start/Stop* - símbolos e mensagens (pág. 310)
- Bateria - Start/Stop (pág. 396)

Start/Stop* - o motor não arranca automaticamente

O motor não arranca sempre automaticamente após uma paragem automática.

Nas seguintes situações o motor não arranca automaticamente após paragem automática:

Condições	M/ A ^A
Uma mudança é seleccionada sem ponto-morto - um texto no mostrador solicita ao condutor para colocar a alavanca das mudanças na posição neutra para que o arranque automático possa decorrer.	M
O condutor não tem o cinto colocado.	M
O condutor não tiver o cinto colocado, o selector de mudanças estiver na posição P e a porta do condutor estiver aberta - é necessário proceder a um arranque normal do motor.	A

A M = Transmissão manual, A = Transmissão automática.

Informação relacionada

- Start/Stop* (pág. 303)
- Start/Stop* - funcionamento e utilização (pág. 304)
- Arranque do motor (pág. 288)

- Start/Stop* -configuração (pág. 309)
- Start/Stop* - o motor arranca automaticamente (pág. 307)
- Start/Stop* - o motor não pára (pág. 306)
- Start/Stop* - paragem do motor involuntário, transmissão manual (pág. 309)
- Start/Stop* - símbolos e mensagens (pág. 310)
- Bateria - Start/Stop (pág. 396)



Start/Stop* - paragem do motor involuntário, transmissão manual

Se um arranque ser mal sucedido e o motor parar, proceda de acordo com o seguinte:

1. Verifique se o cinto de segurança do lado do condutor está fixo no fecho do cinto.
2. Pressione de novo o pedal da embraiagem - o motor arranca automaticamente.
3. Em algumas situações a alavanca das mudanças deve ser colocada na posição neutra. O instrumento combinado exibe então o texto **Colocar em ponto morto**.

Informação relacionada

- Start/Stop* (pág. 303)
- Start/Stop* - funcionamento e utilização (pág. 304)
- Arranque do motor (pág. 288)
- Start/Stop* -configuração (pág. 309)
- Start/Stop* - o motor não arranca automaticamente (pág. 308)
- Start/Stop* - o motor arranca automaticamente (pág. 307)
- Start/Stop* - o motor não pára (pág. 306)
- Start/Stop* - símbolos e mensagens (pág. 310)
- Bateria - Start/Stop (pág. 396)

Start/Stop* -configuração

No sistema de menus do automóvel MY CAR, no capítulo, **DRIVE**, existe informação sobre o sistema Start/Stop da Volvo, assim como recomendações para uma técnica de condução economizadora de energia.



Informação relacionada

- Start/Stop* (pág. 303)
- Start/Stop* - funcionamento e utilização (pág. 304)
- Arranque do motor (pág. 288)
- Start/Stop* - o motor não arranca automaticamente (pág. 308)
- Start/Stop* - o motor arranca automaticamente (pág. 307)
- Start/Stop* - o motor não pára (pág. 306)
- Start/Stop* - paragem do motor involuntário, transmissão manual (pág. 309)

- Start/Stop* - símbolos e mensagens (pág. 310)
- Bateria - Start/Stop (pág. 396)



08 Arranque e condução







Start/Stop* - símbolos e mensagens

A função Start/Stop pode exibir mensagens de texto no instrumento combinado.

Mensagem de texto

 Combinada com a luz de controlo, a função Start/Stop pode exibir certas mensagens de texto no instrumento combinado em determinadas situações. Para

algumas das mensagens existem medidas recomendadas que devem ser seguidas. A seguinte tabela contém alguns exemplos.

Símbolo	Mensagem	Informação/medida	M/A ^A
	Arranq-Stop Auto Revisão necess.	O Start/Stop está fora de funções. Contacte uma oficina - recomenda-se uma oficina autorizada Volvo.	M + A
	Autostart Motor ligado + sinal acústico	Activa-se se a porta do condutor for aberta com o motor em paragem automática e o selector de mudanças no modo D .	A
	Pressionar botão arranque	O motor não arranca automaticamente - proceda a um arranque normal com o botão START/STOP ENGINE .	M + A
	Premir pedal da embraiagem para arrancar	O motor está preparado para arrancar automaticamente - aguarda que o pedal da embraiagem seja pressionado.	M
	Pisar pedal travão e embraiagem para arrancar	O motor está preparado para arrancar automaticamente - aguarda que o pedal do travão ou da embraiagem seja pressionado.	M
	Colocar ponto morto para arrancar	A mudança está engatada sem ponto-morto - liberte e coloque a alavanca das mudanças na posição neutra.	M



Símbolo	Mensagem	Informação/medida	M/A ^A
	Selecionar P ou N para arranque	Start/Stop foi desactivado - desloque o selector de mudanças para a posição N ou P e arranque o motor normalmente com o botão START/STOP ENGINE .	A
	Pressionar botão arranque	O motor não arranca automaticamente - arranque o motor normalmente com o botão START/STOP ENGINE e com o selector de mudanças na posição P ou N .	A

A M = Transmissão manual, A = Transmissão automática.

Se uma mensagem não apagar após ter sido tomada a medida indicada deve-se contactar uma oficina - recomenda-se uma oficina autorizada Volvo.

Informação relacionada

- Start/Stop* (pág. 303)
- Start/Stop* - funcionamento e utilização (pág. 304)
- Arranque do motor (pág. 288)
- Start/Stop* - configuração (pág. 309)
- Start/Stop* - o motor não arranca automaticamente (pág. 308)
- Start/Stop* - o motor arranca automaticamente (pág. 307)
- Start/Stop* - o motor não pára (pág. 306)
- Start/Stop* - paragem do motor involuntário, transmissão manual (pág. 309)
- Bateria - Start/Stop (pág. 396)



Modo de condução ECO*

ECO é uma função inovadora da Volvo para automóveis com transmissão automática, que pode reduzir o consumo de combustível até 5 %, dependendo do estilo de condução do condutor. A função proporciona ao condutor a possibilidade de conduzir o automóvel com uma consciência ambiental mais activa.

Generalidades



Ao activar a função ECO são alterados os seguintes aspectos:

- Pontos de mudança da caixa de velocidades.
- Comando do motor e resposta do pedal do acelerador.
- A função Start/Stop - o motor pode parar automaticamente mesmo antes do automóvel se imobilizar por completo.
- A função Eco Coast é activada - a travagem com o motor cessa.
- Configurações do sistema de arrefecimento - alguns equipamentos que consomem corrente são desactivados ou funcionam com potência reduzida.

i **NOTA**

Ao activar a função ECO são alterados alguns parâmetros no comando de climatização e algumas funções que consomem electricidade são reduzidas. Algumas configurações podem ser reiniciadas manualmente, mas a funcionalidade recupera apenas ao desligar a função ECO.

ECO - Utilização



1 ECO Lig./Desl.

2 Símbolo ECO

Ao desligar o motor a função ECO é desactivada, sendo necessário activar a cada arranque do motor. Existe excepção para alguns motores - a situação pode facilmente ser verificada com o símbolo **ECO** no instrumento combinado e a luz acesa no botão ECO com a função activada.

Função ECO Ligada ou Desligada

ECO



A função ECO desligada é indicada pelo símbolo **ECO** do instrumento combinado e a luz do botão ECO apagados. A função permanece desligada até ser reactivada com o botão ECO.

Eco Coast - Funcionamento

A função parcial Eco Coast resulta na prática na desactivação da travagem com o motor, o que significa que a energia cinética do automóvel é utilizada para propulsionar o automóvel por percursos mais longos. Quando o condutor liberta o pedal do acelerador a caixa de velocidades é desconectada automaticamente do motor descendo a rotação até ao ralenti com consumo mínimo.

A função foi concebida para ser utilizada numa redução de velocidade planeada, por ex.: ao entrar numa zona com um limite de velocidade inferior.

O Eco Coast possibilita uma condução pró-activa, em que o condutor utiliza a técnica designado por Pulse & Glide e um número mínimo de travagens.

Também uma combinação do Eco Coast e da função ECO temporariamente desligada pode contribuir para um consumo reduzido. Ou seja:



- Eco Coast activo: Rotação longa **sem** travagem do motor = Baixo consumo
- e
- Função ECO desligada: Rotação curta **com** travagem do motor = Consumo mínimo.

NOTA

Para obter um consumo de combustível baixo e ideal deve-se evitar por regra o Eco Coast combinado com curtas rotações livres.

Activar o Control de Alerta para o Conductor (Eco Coast)

A função é activada quando o pedal do acelerador é libertado completamente juntamente com os seguintes parâmetros:

- Botão **ECO** activado
- Selector de mudanças na posição **D**
- Velocidade no intervalo de cerca de 65-140 km/h (40-87 mph)
- Descida na estrada não superior a cerca de 6 %.

Desactivar Eco Coast

Em certas situações pode ser conveniente desactivar a função Eco Coast. Exemplos dessas situações são:

- em descidas acentuadas - para poder utilizar a travagem do motor.
- na iminência de uma ultrapassagem - para executar a manobra do modo mais seguro possível.

A desactivação do Eco Coast e o regresso para a travagem do motor pode ser feita do seguinte modo:

- Pressione o botão **ECO**.
- Desloque a alavanca das mudanças para a posição manual "**S+/-**".
- Proceda às mudanças com as pás do volante.
- Actue o pedal do acelerador ou do travão.

Eco Coast - Limitações

A função não está disponível se:

- o controlo da velocidade for activado
- a descida na estrada for superior a cerca de 6 %
- as mudanças manuais forem executadas com as pás do volante*
- o motor e/ou a caixa de velocidades não possuírem a temperatura de trabalho normal.
- o selector de mudanças for deslocado do modo **D-** para o "**S+/-**"
- a velocidade estiver fora do intervalo de cerca de 65-140 km/h (40-87 mph)

Mais informações e configurações

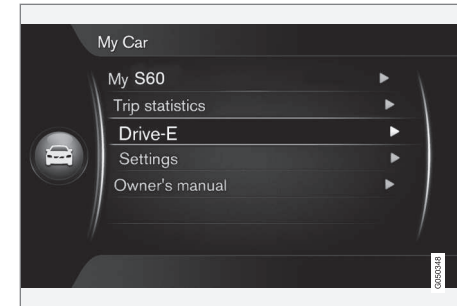

No sistema **MY CAR** do automóvel existe mais informação sobre o conceito ECO - ver capítulo MY CAR (pág. 119).

Informação relacionada

- Informação geral sobre o comando da climatização (pág. 131)



Travão convencional

O travão convencional é utilizado para reduzir a velocidade do automóvel durante a condução.

Por razões de segurança, o automóvel está equipado com dois circuitos de travagem. Se um circuito de travagem ficar danificado o pedal do travão pode descer mais fundo e pode ser necessária uma maior pressão no pedal para que se obtenha um efeito de travagem normal.

A pressão do condutor no pedal do travão é reforçada por um servo-freio.



AVISO

O servo-freio funciona apenas com o motor em funcionamento.

Se o travão convencional for utilizado com o motor desligado o pedal pode parecer não reagir, sendo necessária uma maior pressão no pedal do travão para travar o automóvel.

Em veículos com a função de Arranque assistido em subida (HSA)* (pág. 301)*, o pedal retorna mais lentamente para a posição normal do que o esperado quando o automóvel está estacionado numa inclinação ou sobre um piso irregular.

Em estrada montanhosa ou ao conduzir com carga pesada, pode-se aliviar a carga dos

travões travando com o motor. Para tirar o melhor partido da travagem com o motor, use a mesma mudança para descer que usaria para subir a mesma rampa.

Para mais informação geral sobre cargas elevadas no automóvel, ver Óleo do motor - condições de condução desfavoráveis (pág. 429).

Travagem em piso molhado

Quando se conduz durante algum tempo sob forte chuva, sem travar, o efeito de travagem na primeira travagem pode sofrer ligeiro atraso. O mesmo pode acontecer após uma lavagem do veículo. Nesse caso, é necessário carregar com mais força no pedal. Por isso, mantenha uma distância maior em relação ao veículo da frente.

Trave o veículo com força depois conduzir em piso molhado e após uma lavagem do veículo. Os discos dos travões aquecem, secam mais rapidamente e ficam mais protegidos da corrosão. Leve em conta o tráfego existente ao fazer a travagem.

Travagem em piso com sal

Quando se conduz em estradas onde tenha sido aplicado sal pode formar-se uma camada de sal nos discos e pastilhas dos travões. Isto pode levar a aumento a distância em que é efetuada a travagem. Por isso, mantenha uma distância suplementar segura

em relação ao veículo da frente. Certifique-se também de que:

- Trave de vez em quando, para remover qualquer eventual camada de sal. Certifique-se de que outros utentes da estrada não correm perigo ao efetuar a travagem.
- Carregue cuidadosamente no pedal do travão ao terminar a condução e antes de iniciar o próximo percurso com o veículo.

Manutenção

Para manter os elevados padrões do automóvel no que respeita à segurança na estrada, segurança operacional e fiabilidade, deve-se respeitar os intervalos de manutenção da Volvo, os quais se encontram especificados no livro de Garantia e Serviço.

Os discos e pastilhas dos travões novos e substituídos proporcionam a ação de travagem ideal após algumas centenas de quilómetros de utilização. Compense a ação diminuída do travão exercendo maior força no pedal do travão. A Volvo recomenda que apenas sejam montadas pastilhas de travões devidamente aprovadas para o seu Volvo.



! IMPORTANTE

Deve-se proceder regularmente à verificação do desgaste dos componentes do sistema de travagem.

Contacte uma oficina para informações sobre o procedimento ou deixe que uma oficina realize a inspeção - recomenda-se uma oficina autorizada Volvo.

Símbolos e mensagens

Símbolo	Significado
	Luz constante – verifique o nível de óleo dos travões. Se o nível for baixo, encha com líquido dos travões e verifique a causa da perda de líquido dos travões.
	Brilho fixo durante 2 segundos ao arrancar o motor - verificação de funções total.

! AVISO

Se e acenderem em simultâneo, pode existir uma avaria no sistema de travagem.

Se nesta situação o nível do recipiente do líquido dos travões for normal, conduza cuidadosamente até a oficina mais próxima para verificação do sistema de travagem - recomenda-se uma oficina autorizada Volvo.

Se o líquido dos travões for inferior ao nível **MIN** no recipiente do líquido dos travões, o automóvel não deve ser conduzido sem que seja abastecido líquido dos travões.

A causa da perda do líquido dos travões tem que ser verificada.

Informação relacionada

- Travão de estacionamento (pág. 317)
- Travão convencional - luzes de travagem de emergência e piscas de emergência automáticos (pág. 316)
- Travão convencional - auxílio às travagens de emergência (pág. 316)
- Travão convencional - travões anti-bloqueio (pág. 315)

Travão convencional - travões anti-bloqueio

O sistema de travagem anti-bloqueio, ABS (Anti-lock Braking System), evita que as rodas bloqueiem durante a travagem.

A função mantém a capacidade de condução do automóvel, sendo mais fácil, por exemplo, evitar obstáculos. Durante a operação pode-se sentir vibrações no pedal do travão, o que é normal.

Depois de arrancar o motor, é efectuado um breve teste ao sistema ABS quando o condutor liberta o pedal do travão. Pode ser ainda efectuado um teste automático adicional do sistema ABS com velocidade baixa. O teste pode ser sentido na forma de impulsos no pedal do travão.

Informação relacionada

- Travão convencional (pág. 314)
- Travão de estacionamento (pág. 317)
- Travão convencional - luzes de travagem de emergência e piscas de emergência automáticos (pág. 316)
- Travão convencional - auxílio às travagens de emergência (pág. 316)



Travão convencional - luzes de travagem de emergência e piscas de emergência automáticos

As luzes de travagem de emergência são activadas para alertar os veículos atrás da travagem súbita. Com esta função, as luzes de travões piscam em vez de fornecerem luz contínua - como numa travagem normal.

As luzes de travagem de emergência são activadas com velocidades superiores a 50 km/h (31 mph) perante uma travagem brusca. Após redução da velocidade do veículo para menos de 10 km/h (6 mph) a luz dos travões deixa de piscar e passa a luz fixa - ao mesmo tempo que são ativados os piscas de emergência (pág. 102). Continuam a piscar até que o condutor acelere o veículo para uma velocidade superior ou desligue os piscas de emergência.

Informação relacionada

- Travão convencional (pág. 314)
- Travão de estacionamento (pág. 317)
- Travão convencional - auxílio às travagens de emergência (pág. 316)
- Travão convencional - travões anti-bloqueio (pág. 315)

Travão convencional - auxílio às travagens de emergência

O auxílio às travagens de emergência EBA (Emergency Brake Assist) ajuda o condutor a aumentar a força de travagem e, assim, a reduzir a distância de travagem.

O EBA reconhece a forma como o condutor trava e aumenta a força de travagem quando necessário. A força de travagem pode ser reforçada até o nível em que o ABS entra em acção. A função EBA é cancelada quando se reduz a pressão no pedal do travão.



NOTA

Quando o EBA é activado o pedal do travão desce um pouco mais do que o costume, pressione (mantenha) o pedal do travão em baixo o tempo necessário. Libertando o pedal do travão cessa toda a travagem.

Informação relacionada

- Travão convencional (pág. 314)
- Travão de estacionamento (pág. 317)
- Travão convencional - luzes de travagem de emergência e piscas de emergência automáticos (pág. 316)
- Travão convencional - travões anti-bloqueio (pág. 315)



Travão de estacionamento

O travão de estacionamento mantém o automóvel imobilizado, quando o lugar do condutor é abandonado, através do bloqueio/fecho automático de duas rodas.

Função

Quando o travão de estacionamento de comando eléctrico actua ouve-se um ligeiro ruído de motor eléctrico. O ruído também está presente nas indicações de funções automáticas do travão de estacionamento.

Se o automóvel estiver parado quando o travão de estacionamento é aplicado, este actua apenas nas rodas traseiras. Se for aplicado quando o automóvel estiver em movimento, então será utilizado o travão convencional, ou seja, o travão actua nas quatro rodas. A acção do travão é transmitida para as rodas traseiras quando o automóvel estiver quase parado.

Tensão da bateria baixa

Se a tensão da bateria for demasiado baixa, pode acontecer que não seja possível soltar ou aplicar o travão de estacionamento. No caso de a tensão da bateria estar demasiado baixa, ligue uma bateria de arranque assistido, ver Arranque assistido com bateria (pág. 293).

Aplicar o travão de estacionamento



Comando do travão de estacionamento - aplicado.

1. Pressione o pedal do travão convencional para baixo de modo firme.
2. Pressione o comando do travão de estacionamento.
 - >  O símbolo do instrumento combinado começa a piscar - o brilho fixo indica que o travão de estacionamento está aplicado.
3. Solte o pedal do travão convencional e certifique-se de que o automóvel ficou imobilizado.

Ao estacionar o automóvel deve-se engatar a 1ª velocidade (transmissão manual), ou colocar o selector de mudanças na posição **P** (transmissão automática).

Travagem de emergência

Em situações de emergência pode-se aplicar o travão de estacionamento quando o veículo está em movimento, mantendo pressionado o comando do travão de estacionamento. O processo de travagem é interrompido quando o comando é libertado.

NOTA

Perante travagem de emergência a velocidades mais elevadas soa um sinal durante o processo de travagem.

Estacionamento em rampa

Se o automóvel for estacionado numa subida:

- Rode as rodas na direcção **oposta** ao passeio.

Se o automóvel for estacionado numa descida:

- Rode as rodas na direcção **do** passeio.

AVISO

Utilize sempre o travão de estacionamento ao estacionar em pisos inclinados - uma mudança engatada ou a caixa automática na posição **P** não é suficiente para suportar o automóvel em todas as situações.



Libertar o travão de estacionamento



Comando do travão de estacionamento - solto.

Automóvel com transmissão manual

Soltar manualmente

1. Insira o comando à distância no fecho de ignição¹⁴.
2. Pressione o pedal do travão convencional para baixo de modo firme.
3. Puxe o comando do travão de estacionamento.
 - > O travão de estacionamento é libertado e o símbolo do instrumento combinado apaga-se.

NOTA

O travão de estacionamento também pode ser libertado manualmente pressionando o pedal da embraiagem em vez do pedal do travão. A Volvo recomenda a utilização do pedal do travão.

Soltar automaticamente

1. Ponha o motor a trabalhar.
2. Aplique a 1ª velocidade ou a marcha-atrás.
3. Solte a embraiagem e acelere.
 - > O travão de estacionamento é libertado e o símbolo do instrumento combinado apaga-se.

Automóvel com transmissão automática

Soltar manualmente

1. Insira o comando à distância no fecho de ignição¹⁴.
2. Pressione o pedal do travão convencional para baixo de modo firme.
3. Puxe o comando.
 - > O travão de estacionamento é libertado e o símbolo do instrumento combinado apaga-se.

Soltar automaticamente

1. Coloque o cinto de segurança.
2. Ponha o motor a trabalhar.
3. Pressione o pedal do travão convencional para baixo de modo firme.
4. Desloque o selector de mudanças para a posição **D** ou **R** e acelere.
 - > O travão de estacionamento é libertado e o símbolo do instrumento combinado apaga-se.

NOTA

Por razões de segurança, o travão de estacionamento liberta-se automaticamente apenas quando o motor está em funcionamento e o condutor tem o cinto de segurança colocado. O travão de estacionamento liberta-se imediatamente em automóveis com transmissão automática quando o pedal do acelerador é pressionado e o selector de mudanças está na posição **D** ou **R**.

Carga pesada numa subida

As cargas pesadas, como por exemplo os reboques, podem fazer com que o automóvel descaia para trás em subidas íngremes quando o travão de estacionamento é libertado automaticamente. Evite esta situação pressionando o comando enquanto inicia a

¹⁴ Para automóveis com sistema de arranque e trancagem sem chave: Pressione **START/STOP ENGINE**.



marcha. Solte o comando quando o motor atingir o modo de tracção.

Substituição das pastilhas dos travões

As pastilhas dos travões traseiras têm de ser substituídas numa oficina devido à concep-

ção eléctrica do travão de estacionamento - recomenda-se o contacto de uma oficina autorizada Volvo.

Símbolos e mensagens

Para informações sobre a apresentação e eliminação de mensagens de texto do instru-

mento combinado, ver Mensagens - manuseamento (pág. 119).

Símbolo	Mensagem	Significado/Solução
(P)!	"Mensagem"	<ul style="list-style-type: none"> Leia a mensagem do instrumento combinado.
		<p>O símbolo a piscar indica que o travão de estacionamento é aplicado.</p> <p>Se o símbolo piscar em qualquer outra situação isso indica a presença de uma avaria.</p> <ul style="list-style-type: none"> Leia a mensagem do instrumento combinado.
	Travão estacionamento não totalmente libertado	<p>Uma avaria não permite desengatar o travão de estacionamento:</p> <ul style="list-style-type: none"> Tente aplicar e libertar o travão. <p>Se a avaria permanecer após algumas tentativas:</p> <ul style="list-style-type: none"> Visite uma oficina - recomenda-se uma oficina autorizada Volvo. <p>NOTA! Soa um sinal de aviso quando se conduz com esta mensagem de avaria.</p>



Sím-bolo	Mensagem	Significado/Solução
	Travão estacionamento não aplicado	<p>Uma avaria não permite aplicar o travão de estacionamento:</p> <ul style="list-style-type: none">• Tente libertar e aplicar o travão. <p>Se a avaria permanecer após algumas tentativas:</p> <ul style="list-style-type: none">• Visite uma oficina - recomenda-se uma oficina autorizada Volvo. <p>A mensagem também aparece em automóveis com transmissão manual quando estes são conduzidos a baixas velocidades com a porta aberta, para assim informar o condutor que o travão de estacionamento pode ter sido libertado inadvertidamente.</p>
	Travão estacionamento Revisão necess.	<p>Surgiu uma avaria:</p> <ul style="list-style-type: none">• Tente aplicar e libertar o travão. <p>Se a avaria permanecer após algumas tentativas:</p> <ul style="list-style-type: none">• Visite uma oficina - recomenda-se uma oficina autorizada Volvo.

Caso o automóvel tenha de ser estacionado antes de se resolver uma eventual avaria devem-se girar as rodas como quando se estaciona em rampas e aplicar a 1ª mudança (transmissão manual) ou colocar o selector de mudanças na posição **P** (transmissão automática).

Uma mensagem de texto pode ser apagada com uma breve pressão no botão **OK** da alavanca dos piscas.

Informação relacionada

- Travão convencional (pág. 314)



Passagem a vau

A *passagem a vau* significa que o automóvel é conduzido através de uma quantidade de água mais profunda que cubra a via. A *passagem a vau* deve ser efectuada com o maior cuidado.

O automóvel pode ser conduzido por uma profundidade de água máxima de 25 cm (30 cm com V60 Cross Country) a uma velocidade máxima correspondente à de uma marcha a pé. Deve-se ter precaução redobrada ao atravessar corrente de água.

Em passagens a vau, mantenha a velocidade baixa e não pare o automóvel. Após ter atravessado a água, carregue levemente no pedal do travão e verifique se os travões funcionam perfeitamente. A água, assim como a lama, pode molhar as pastilhas dos travões resultando num atraso no funcionamento dos travões.

- Após condução em água ou em lama limpe os contactos eléctricos eventualmente existentes do aquecedor do motor assim como as conexões do atrelado.
- Não deixe o automóvel com água acima da soleira por longos períodos - isso pode causar problemas eléctricos no automóvel.



IMPORTANTE

Podem surgir danos no motor caso se infiltre água no filtro de ar.

A profundidades superiores a 25 cm (30 cm com V60 Cross Country) a água pode entrar na transmissão. Esta situação diminui a capacidade lubrificante do óleo, o que reduz a longevidade do sistema.

Danos em componentes, motor, transmissão, turbocompressor, diferencial ou nos seus componentes internos causados por inundação, trancagem hidrostática ou perda de óleo não são cobertos pela garantia.

Se o motor parar na água - não tente rearrancar o motor - reboque o automóvel para fora da água e para uma oficina - recomenda-se uma oficina autorizada Volvo. Risco de avaria do motor.

Informação relacionada

- Transporte (pág. 341)
- Reboque (pág. 339)

Sobreaquecimento

Em condições excepcionais, com condução esforçada em, por exemplo, terrenos inclinados e clima quente, existe o risco de o motor e o sistema motriz sobreaquecerem - especialmente com carga pesada.

Para informações sobre sobreaquecimento ao conduzir com atrelado, ver *Condução com atrelado** (pág. 331).

- Remova os faróis adicionais que tenha montados em frente à grelha, se conduzir em clima quente.
- Se a temperatura no sistema de arrefecimento do motor ficar demasiado elevada, acende-se um símbolo de aviso no mostrador de informações do instrumento combinado e aparece a mensagem **Temperatura do motor alta Pare com segurança** - pare o automóvel num local seguro e deixe o motor trabalhar ao ralenti durante alguns minutos para arrefecer.
- Se aparecer a mensagem de texto **Temperatura do motor alta Desligar motor ou Nivel refrig. motor baixo Pare com segurança** deve-se desligar o motor após ter estacionado o automóvel.
- Perante sobreaquecimento da caixa de velocidades é activada uma função de protecção incorporada que, entre outras coisas, acende um símbolo de aviso no instrumento combinado e exhibe no mostrador a mensagem de texto





Transmissão quente Reduzir velocidade ou Transmissão quente Pare com segurança Deixe arrefecer - siga as recomendações indicadas e diminua a velocidade ou pare o automóvel num local seguro e deixe o motor ao ralenti durante alguns minutos para que a caixa de velocidades arrefeça.

- Se o automóvel sobreaquecer, o sistema de ar condicionado pode ser temporariamente desligado.
- Depois de uma condução esforçada, não desligue o motor imediatamente depois de parar.



NOTA

É normal que a ventoinha de arrefecimento do motor trabalhe por alguns instantes após o motor ter sido desligado.

Condução com porta-bagagens/ tampa do porta-bagagens aberta

Ao conduzir com a tampa do porta-bagagens aberta podem-se introduzir gases venenosos no automóvel através do compartimento da carga.



AVISO

Não conduza com a tampa do porta-bagagens aberta. Gases nocivos podem penetrar pelo compartimento da carga.

Informação relacionada

- Carga (pág. 159)

Sobrecarga - bateria de arranque

As funções eléctricas do automóvel representam cargas diferentes para a bateria de arranque (pág. 392). Evite a utilização da posição de ignição II (pág. 84) quando o motor está desligado. Utilize antes a posição I - esta consome menos corrente.

Tenha também cuidado com os vários acessórios que sobrecarregam o sistema eléctrico. Não utilize funções que consumam muita energia com o motor desligado. São exemplos destas funções:

- ventilador
- faróis
- limpa pára-brisas
- equipamento de áudio (volume alto).

Se a tensão da bateria de arranque estiver baixa o mostrador de informações do instrumento combinado exibe o texto **Carga baixa bateria Modo económico**. A função de economia de energia desliga-se de seguida ou reduz determinadas funções, por exemplo: ventilador do habitáculo e/ou equipamento de áudio.

- Carregue a bateria de arranque pondo o motor em funcionamento e deixe trabalhar durante pelo menos 15 minutos - a bateria de arranque carrega de modo mais eficaz durante a condução do que com o motor ao ralenti.



Antes de uma longa viagem

Antes de uma longa viagem pode ser vantajoso verificar os seguintes pontos:

- Verifique se o motor está a funcionar correctamente e se o consumo de combustível (pág. 438) está normal.
- Certifique-se de que não há nenhuma fuga (combustível, óleo ou outro líquido).
- Verifique todas as lâmpadas de iluminação e a profundidade de sulco dos pneus.
- A presença do triângulo de sinalização de perigo (pág. 354) é obrigatória em alguns países.

Informação relacionada

- Óleo do motor - verificação e abastecimento (pág. 374)
- Substituição de rodas - remoção das rodas (pág. 350)
- Substituição de lâmpadas - generalidades (pág. 381)

Condução no Inverno

Ao conduzir no Inverno é importante realizar algumas verificações para assegurar que o automóvel pode ser conduzido de modo seguro.

Antes da chegada da época mais fria verifique cuidadosamente:

- O líquido de arrefecimento (pág. 378) do motor deve conter 50 % glicol. Esta mistura protege o motor contra o congelamento até cerca de -35 °C. Para evitar riscos para a saúde não se deve misturar diferentes tipos de glicol.
- O depósito de combustível deve estar bem cheio para evitar a formação de condensação.
- A viscosidade do óleo do motor é importante. Óleos com viscosidade mais baixa (óleos mais fluidos) facilitam o arranque com tempo frio e diminuem assim o consumo de combustível enquanto o motor está frio. Para mais informações sobre os óleos adequados, ver Óleo do motor - condições de condução desfavoráveis (pág. 429).



IMPORTANTE

Não se deve utilizar óleo de baixa viscosidade com condução esforçada ou com tempo quente.

- Deve ser verificado o estado da bateria de arranque e o seu nível de carga. O tempo frio impõe maiores exigências à bateria de arranque, ao mesmo tempo que as suas capacidades ficam reduzidas por causa do frio.
- Utilize líquido de lava pára-brisas (pág. 391) para evitar a formação de gelo no depósito do líquido de lava pára-brisas.

Para garantir uma melhor aderência ao piso, a Volvo recomenda a utilização de pneus de Inverno em todas as rodas perante o risco de neve ou gelo.



NOTA

Em alguns países é obrigatória a utilização de pneus de Inverno. Os pneus cardados não são permitidos em todos os países.

Piso escorregadio

Teste a condução em pisos escorregadios sob condições controladas, para que se possa habituar às reacções do automóvel.

Informação relacionada

- Condução no Inverno (pág. 323)



Tampa do depósito de combustível - Abrir/fechar

A tampa do depósito de combustível pode ser aberta/fechada do seguinte modo:

Abrir/fechar a tampa do depósito de combustível



Abra a tampa do depósito de combustível com o botão no painel de iluminação - a tampa abre-se ao soltar o botão.

 O mostrador do instrumento combinado apresenta uma seta no símbolo para indicar o lado do automóvel onde se encontra o tampão.

- Feche pressionando a tampa até ouvir um estalido que confirma o seu fecho.

Informação relacionada

- Abastecimento de combustível (pág. 325)

Tampa do depósito de combustível - abertura manual

A tampa do depósito de combustível pode ser aberta manualmente quando a abertura eléctrica a partir do habitáculo não for possível.

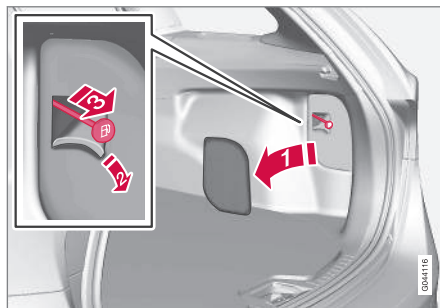

1. Abra/liberte a tampa lateral no compartimento da carga (no mesmo lado da tampa do depósito de combustível).
2. Alargue/abra uma parte perfurada no isolamento e procure um cabo verde com um puxador.
3. Puxe cuidadosamente o cabo para trás até que a tampa do depósito de combustível se abra com um estalido.



IMPORTANTE

Puxe o fio cuidadosamente - é necessária uma força mínima para libertar o fecho da tampa.

Informação relacionada

- Abastecimento de combustível (pág. 325)



Abastecimento de combustível

Aspectos importantes a ter em mente ao abastecer.

Abrir/fechar o tampão



O tampão pode ser colocado na tampa.

Pode surgir uma certa sobrepressão no depósito com temperaturas exteriores elevadas. Nestas situações abra o tampão cuidadosamente.

- Após o reabastecimento - volte a colocar o tampão e rode-o até ouvir um ou vários estalidos.

Abastecimento de combustível

- Não tente encher o depósito e termine o abastecimento depois de a boca da bomba parar.

i NOTA

Um depósito excessivamente cheio pode transbordar com tempo quente.

Abastecimento com bidão¹⁵

Ao abastecer com depósito de reserva utilize a boca que se encontra sob o alçapão do compartimento da carga.

Tenha cuidado para introduzir o correctamente o tubo da boca no tubo de enchimento. O tubo de enchimento tem uma tampa de abrir e o tubo da boca deve passar pela tampa antes de se iniciar o abastecimento.

Informação relacionada

- Tampa do depósito de combustível - abertura manual (pág. 324)
- Combustível - manuseamento (pág. 325)

Combustível - manuseamento

Combustível de qualidade inferior ao recomendado pela Volvo não deve ser utilizado, a potência do motor e o consumo de combustível podem ser negativamente afectados.

A AVISO

Evite a inalação de vapores de combustível e salpicos de combustível nos olhos.

Perante o contacto dos olhos com o combustível, remova eventuais lentes de contacto e lave os olhos com água durante pelo menos 15 minutos. Procure assistência médica.

Nunca ingira combustível. O combustível de gasolina, bioetanol, mistura destes dois, ou gasóleo é muito venenoso e pode causar ferimentos permanentes ou mesmo a morte quando ingerido. Procure assistência médica imediatamente no caso da ingestão de combustível.

¹⁵ Aplicável apenas a automóveis com motor Diesel.



AVISO

O combustível derramado no chão pode inflamar.

Desligue o aquecedor alimentado a combustível antes de iniciar o abastecimento.

Nunca transporte um telemóvel ligado ao abastecer. O sinal de chamada pode provocar faísca e inflamar vapores de gasolina, podendo causar incêndio e danos pessoais.

IMPORTANTE

A mistura de diferentes tipos de combustível ou a utilização de combustíveis não recomendados anulam a garantia Volvo e eventuais acordos complementares de serviços, isto é válido para todos os motores.

NOTA

Condições climáticas extremas, condução com atrelado ou condução a elevadas altitudes, combinadas com a qualidade do combustível, são factores que podem afectar o desempenho do automóvel.

Informação relacionada

- Combustível - Diesel (pág. 327)
- Filtro de partículas Diesel (DPF) (pág. 328)

- Consumo de combustível e emissões CO2 (pág. 438)
- Depósito de combustível - volume (pág. 436)

Combustível - gasolina

Como combustível do motor é utilizada a gasolina.

Utilize exclusivamente gasolina de fabricantes bem conhecidos. Nunca abasteça o depósito com combustível de qualidade duvidosa. A gasolina deve cumprir a norma EN 228.

- 95 RON pode ser utilizado na condução normal.
- 98 RON é recomendada para potência máxima e consumo de combustível mais reduzido.

Na condução em climas de temperaturas superiores a +38 °C, recomenda-se a octanagem mais elevada possível para obter os melhores níveis possíveis de desempenho e de consumo de combustível.

IMPORTANTE

- Utilize apenas gasolina sem chumbo para não danificar o catalisador.
- Não pode ser utilizado combustível contendo aditivos metálicos.
- Não utilize qualquer aditivo que não seja recomendado pela Volvo.



Álcoois-etanol

! IMPORTANTE

- É permitida a utilização de combustível que contenha até 10 por cento de volume de etanol.
- A gasolina EN 228 E10 (máximo 10 por cento de volume de etanol) está aprovada para utilização.
- Etanol superior a E10 (máximo 10 por cento de volume de etanol) não é permitido. Por ex.: E85 não é permitido.

Informação relacionada

- Combustível - manuseamento (pág. 325)
- Condução económica (pág. 330)
- Consumo de combustível e emissões CO₂ (pág. 438)
- Depósito de combustível - volume (pág. 436)

Combustível - Diesel

Como combustível do motor é utilizado o Diesel.

Utilize exclusivamente combustível Diesel de fabricantes bem conhecidos. Nunca abasteça o depósito com combustível de qualidade duvidosa. O combustível Diesel deve cumprir as normas EN 590, SS 155435 ou JIS K 2204. Os motores Diesel são sensíveis a impurezas no combustível, como por exemplo: metais e elevado teor de enxofre.

A baixas temperaturas (inferiores a 0 °C) o combustível Diesel pode precipitar parafina, o que pode provocar dificuldades de arranque do motor. As qualidades de combustível comercializadas devem estar adaptadas à estação do ano e à zona climática mas, em situações meteorológicas extremas, o combustível envelhecido ou a viagem por diferentes zonas climáticas podem resultar em precipitação da parafina.

O risco de condensação de água no depósito é reduzido caso o depósito esteja sempre bem cheio. Ao abastecer, certifique-se que as superfícies à volta do tubo de enchimento se encontram bem limpas. Evite derrames sobre as superfícies pintadas. Em caso de derrame, lavar com sabão e água.

! IMPORTANTE

O combustível Diesel deve:

- cumprir a norma EN 590, SS 155435 ou JIS K 2204
- possuir um teor de enxofre não superior a 10 mg/kg
- possuir no máximo 7 vol % FAME (Fatty Acid Methyl Ester).

! IMPORTANTE

Combustível Diesel que não podem ser utilizados:

- Aditivos especiais
- Marine Diesel Fuel
- Fuelóleo doméstico
- FAME¹⁶ (Fatty Acid Methyl Ester) e óleo vegetal.

Este combustíveis não cumprem as exigências das recomendações Volvo, aumentam o desgaste, e causam danos no motor que não são cobertos pela garantia Volvo.

Imobilização devido a depósito combustível vazio

A concepção do sistema de combustível de um motor Diesel necessita que seja feita uma purga em oficina para voltar a arrancar o

¹⁶ O combustível Diesel pode conter no máximo 7 % em volume de FAME, não pode ser adicionada qualquer quantidade adicional.





motor após este ter parado por falta de combustível.

Após uma paragem por falta de combustível, o sistema de combustível necessita de um breve período de tempo para realizar uma verificação. Antes de arrancar o motor, e após ter abastecido o depósito de combustível com gasóleo, proceda do seguinte modo:

1. Coloque o comando á distância no fecho de ignição e pressione até a posição final. Para mais informações, ver Posições de ignição (pág. 84).
2. Pressione o botão **START sem** pressionar o pedal do travão e/ou da embraíagem.
3. Aguarde cerca de um minuto.
4. Para arrancar o motor: Pressione o pedal do travão e/ou da embraíagem e pressione o botão **START** de novo.

NOTA

Perante abastecimento de combustível devido a depósito vazio:

- Estacione o automóvel na superfície mais plana/horizontal possível - o automóvel inclinado implica o risco de formação de bolhas de ar ao abastecer o combustível.

Drenagem da condensação de água no filtro de combustível¹⁷

No filtro de combustível a condensação de água é separada do combustível. Caso contrário, a condensação de água pode causar perturbações de funcionamento do motor.

Para que se obtenha o melhor desempenho é importante o cumprimento dos intervalos de serviço para a mudança do filtro de combustível e a utilização de peças originais desenvolvidas especificamente para esse fim.

A drenagem da condensação de água deve ser feito segundo os intervalos de manutenção especificados no livro de Garantia e Serviço ou em caso de haver suspeita de estar a ser usado combustível contaminado. Para mais informações, ver Programa de manutenção da Volvo (pág. 366).



IMPORTANTE

Alguns aditivos especiais removem a separação de água no filtro de combustível.

Informação relacionada

- Combustível - manuseamento (pág. 325)
- Filtro de partículas Diesel (DPF) (pág. 328)
- Consumo de combustível e emissões CO₂ (pág. 438)

Filtro de partículas Diesel (DPF)

Os automóveis Diesel encontram-se equipados com um filtro de partículas, o que leva a uma purificação dos gases de escape.

As partículas dos gases de escape são recolhidas no filtro durante a condução normal. Para incinerar as partículas e limpar o filtro dá-se a chamada regeneração. Este processo necessita que o motor atinja a sua temperatura normal de funcionamento.

A regeneração do filtro de partículas é automática e demora normalmente 10-20 minutos. A velocidades baixas pode demorar um pouco mais. Durante a regeneração o consumo de combustível sobe ligeiramente.

Regeneração em clima frio

Se o automóvel for conduzido frequentemente por curtos trajectos com temperaturas baixas, o motor não atinge a temperatura normal de funcionamento. Isto implica que a regeneração do filtro de partículas Diesel não aconteça e que este não fica limpo.

Quando o filtro fica cheio de partículas até cerca de 80 %, acende-se no instrumento combinado um triângulo de sinalização de perigo amarelo e aparece no mostrador de informações a mensagem **Filtro fuligem cheio** Ver manual.

¹⁷ Não aplicável a motores de quatro cilindros.



Proceda à regeneração do filtro conduzindo o automóvel, de preferência em estradas principais ou auto-estradas, até que o motor atinja a temperatura normal de funcionamento. Após atingida a temperatura normal de funcionamento o automóvel deve ser conduzido por mais 20 minutos.

NOTA

Durante a regeneração pode-se verificar o seguinte:

- uma ligeira redução temporária da potência do motor
- um aumento temporário do consumo de combustível
- a presença de um cheiro a queimado.

Quando a regeneração está terminada, a mensagem de aviso apaga-se automaticamente.

Com tempo frio, utilize o aquecedor de estacionamento* - para que o motor atinja mais rapidamente a temperatura normal de funcionamento.

IMPORTANTE

Se o filtro ficar completamente cheio de partículas pode ser difícil arrancar o motor e o filtro pode ficar inutilizado para as suas funções. Existe então o risco de ser necessária a substituição do filtro.

Informação relacionada

- Combustível - manuseamento (pág. 325)
- Combustível - Diesel (pág. 327)
- Consumo de combustível e emissões CO₂ (pág. 438)
- Depósito de combustível - volume (pág. 436)

Catalisadores

A função dos catalisadores consiste em purificar os gases de escape. Estes encontram-se junto ao motor para atingirem rapidamente a temperatura de funcionamento.

Os catalisadores são compostos por um monólito (cerâmica ou metal) com canais. As paredes dos canais estão revestidas de platina/ródio/paládio. Estes metais executam a função de catalisador, ou seja, aceleram o processo químico sem serem consumidos.

Sonda lambdaTM sensor de medição de oxigénio

A sonda lambda é uma parte do sistema de regulação, cuja função é reduzir as emissões e melhorar o aproveitamento do combustível. Para mais informações, ver Consumo de combustível e emissões CO₂ (pág. 438).

Um sensor de medição de oxigénio controla o conteúdo de oxigénio nos gases de escape que saem do motor. Os dados do valor de medição que resultam da análise de gases de escape são enviados para um sistema eletrónico, que comanda continuamente as válvulas de injeção. A relação entre o combustível e o ar que são conduzidos para o motor é constantemente regulada. Esta regulação cria condições optimizadas para uma combustão eficiente, reduzindo as substâncias nocivas (hidrocarbonetos, monóxido de carbono e óxidos de azoto) com a ajuda de um catalisador de três vias.

* Opção/acessório, para mais informações ver Introdução.





Informação relacionada

- Combustível - gasolina (pág. 326)
- Combustível - Diesel (pág. 327)

Condução económica

Conduza de modo económico e proteja o ambiente com uma condução suave e pre-ventivo, adaptando o estilo de condução e a velocidade as condições presentes.

- Consulte o ECO Guide* para perceber a utilização económica do automóvel, ver Eco guide & Power guide* (pág. 71).
- Para o consumo de combustível mais baixo ative o Modo de condução ECO¹⁸.
- Utilize a função roda livre Eco Coast¹⁹ - a travagem com o motor cessa o que permite que a energia cinética do automóvel seja utilizada para percorrer trajectos mais longos.
- Conduza com a mudança mais elevada possível, adequada à situação de trânsito e estrada - rotações mais baixas resultam em menor consumo. Utilize o indicador de mudança (pág. 295)²⁰.
- Conduza com velocidade uniforme e antecipando as situações para minimizar as travagens.
-]Velocidade elevada resulta em maior consumo de combustível - a resistência do ar aumenta com a velocidade.
- Não aqueça o motor ao ralenti, conduza logo após o arranque com carga normal -

um motor frio consome mais combustível que um motor quente.

- Conduza com a pressão correcta dos pneus. Verifique a pressão regularmente - opte pela pressão de pneus ECO para os melhores resultados, ver Pneus - pressão de pneus aprovada (pág. 440).
- A escolha dos pneus pode afectar o consumo de combustível - aconselhe sobre os pneus adequados junto de um revendedor.
- Não utilize pneus de Inverno após terminada a estação do Inverno.
- Retire do automóvel objectos desnecessários - o aumento da carga resulta num maior consumo de combustível.
- Utilize a travagem com o motor, quando tal não represente riscos para os outros utilizadores da via.
- Porta bagagens no tejadilho e caixas de esquis aumentam a resistência do ar e o consumo - retire o porta bagagens quando não utilizado.
- Evite conduzir com os vidros abertos.

Para informações sobre a política ambiental da Volvo Car Corporation, ver Filosofia ambiental (pág. 23).

¹⁸ Aplicável a caixa de velocidades automática.

¹⁹ Ver "Modo de condução ECO".

²⁰ Aplicável a caixa de velocidades manual.



Para mais informações sobre o consumo de combustível, ver Consumo de combustível e emissões CO₂ (pág. 438).

AVISO

Nunca desligue o motor em andamento, por exemplo: em descidas, tal desactiva sistemas importantes como a direcção assistida e o servo-freio.

Informação relacionada

- Combustível - manuseamento (pág. 325)
- Consumo de combustível e emissões CO₂ (pág. 438)
- Depósito de combustível - volume (pág. 436)

Condução com atrelado*

Ao conduzir com atrelado é necessário ter em mente uma série de factores importantes relativamente ao dispositivo de reboque, atrelado e distribuição de carga no atrelado, por exemplo.

A capacidade de carga depende do peso de serviço do automóvel. O peso total dos passageiros e acessórios, por exemplo: engate de reboque, subtrai a capacidade de carga do automóvel num valor correspondente ao desse peso. Para informações detalhadas, ver Pesos (pág. 425).

Se o dispositivo de reboque for instalado pela Volvo, o automóvel é entregue com o equipamento necessário para condução com atrelado.

- O dispositivo de reboque do automóvel tem de ser de tipo homologado.
- Se o engate de reboque for instalado mais tarde, deixe o seu concessionário Volvo verificar se o equipamento para condução com atrelado está completo.
- Distribua a carga do atrelado de forma que a pressão no dispositivo de reboque não exceda pressão máxima indicada.
- Aumente a pressão dos pneus para a pressão recomendada para carga plena. Para informações sobre a pressão dos pneus, ver Pneus - pressão de pneus aprovada (pág. 440).

- O motor é sujeito a esforços muito maiores do que o normal durante a condução com atrelado.
- Não reboque um atrelado pesado enquanto o automóvel for completamente novo. Espere até que tenha pelo menos 1000 km.
- Em descidas longas e acentuadas, os travões são sujeitos a esforços muito maiores do que o normal. Reduza para uma mudança mais baixa e adapte a velocidade.
- Por razões de segurança, a velocidade máxima permitida para o automóvel com atrelado não deve ser ultrapassada. Siga as normas em vigor para as velocidades e pesos permitidos.
- Mantenha uma velocidade baixa se tiver um atrelado e estiver numa subida longa e íngreme.
- Evite conduzir com atrelado em subidas mais íngremes do que 12 %.

Cabo de reboque

Se o engate de reboque do automóvel tiver um conector eléctrico com 13 pinos e o atrelado tiver um conector de 7 pinos, é necessário um adaptador. Utilize um cabo adaptador aprovado pela Volvo. Certifique-se de que o cabo não arrasta no chão.

Piscas e lâmpadas de stop em reboque

Se alguma das lâmpadas de piscas do reboque estiver avariada, pisca no instrumento





combinado o símbolo de piscas mais rapidamente do que o normal e o mostrador de informações exibe o texto **Avaria pisca do reboque**.

Se alguma das lâmpadas da luz de travões estiver avariada aparece o texto **Avaria luz stop do reboque**.

Regulação de nível*

O amortecedor traseiro mantém uma altura constante independentemente da carga do automóvel (até à carga máxima permitida). Quando o automóvel se encontra parado, a suspensão traseira desce um pouco, o que é normal

Pesos do atrelado

Para informação sobre os pesos do atrelado admitidos pela Volvo, ver Carga e esfera de pressão (pág. 426).

NOTA

Os pesos máximos do atrelado admitidos são aqueles que a Volvo permite. As normas nacionais para veículos podem limitar ainda mais o peso do atrelado e a sua velocidade. Os engates de reboque podem estar certificados para cargas superiores ou inferiores aquelas que o automóvel pode suportar.



AVISO

Siga as recomendações indicadas para pesos do atrelado. Caso contrário todo o equipamento pode ficar descontrolado em manobras de emergência ou travagens.

Informação relacionada

- Condução com atrelado* - caixa de velocidades manual (pág. 332)
- Condução com atrelado* - caixa de velocidades automática (pág. 333)
- Dispositivo de reboque/Engate de reboque* (pág. 333)
- Substituição de lâmpadas - generalidades (pág. 381)

Condução com atrelado* - caixa de velocidades manual

Ao conduzir com atrelado em terreno acidentado e em clima quente pode existir risco de sobreaquecimento.

Sobreaquecimento

Ao conduzir com atrelado em terreno acidentado e em clima quente pode existir risco de sobreaquecimento.

- Não conduza o motor com rotações superiores a 4500 rotações/minuto (motores Diesel: 3500 rotações/minuto) - caso contrário a temperatura pode ficar demasiado elevada.

Motor Diesel 5cil

- Perante o risco de sobreaquecimento a rotação ideal do motor é de 2300-3000 rotações/minuto, para permitir a circulação ideal do líquido de arrefecimento.

Informação relacionada

- Condução com atrelado* (pág. 331)



Condução com atrelado* - caixa de velocidades automática

Ao conduzir com atrelado em terreno acidentado e em clima quente pode existir risco de sobreaquecimento.

- Uma transmissão automática selecciona a mudança ideal para a carga e a rotação do motor.
- Perante sobreaquecimento acende-se um símbolo de aviso no instrumento combinado e uma mensagem de texto é apresentada no mostrador de informações - siga a recomendação apresentada.

Subidas íngremes

- Não bloqueie a transmissão automática com uma mudança superior à "suportada" pelo motor - nem sempre é vantajoso conduzir com mudança alta e rotação do motor baixa.

Estacionamento em rampa

1. Pressione o travão convencional.
 2. Active o travão de estacionamento.
 3. Desloque o selector de mudanças para a posição **P**.
 4. Liberte o travão convencional.
- O selector de mudanças deve estar na posição de estacionamento **P** quando se estaciona um automóvel com transmis-

são automática e reboque atrelado. Utilize sempre o travão de estacionamento.

- Use cunhas de bloqueio nas rodas quando estacionar um automóvel com reboque em terreno íngreme.

Arranque numa rampa

1. Pressione o travão convencional.
2. Desloque o selector de mudanças para a posição de condução **D**.
3. Liberte o travão de estacionamento.
4. Liberte o travão convencional e conduza.

Informação relacionada

- Caixa de velocidades automática - Geartronic* (pág. 296)

Dispositivo de reboque/Engate de reboque*

Um dispositivo de reboque permite, por exemplo, rebocar um atrelado no automóvel.

Se o seu automóvel estiver equipado com engate de reboque amovível/destacável, deve seguir as instruções de colocação da parte móvel cuidadosamente, ver Engate de reboque amovível* - fixação/remoção (pág. 335).

AVISO

Se o automóvel estiver equipado com o engate de reboque amovível da Volvo:

- Siga as instruções de montagem cuidadosamente.
- A parte amovível deve ser fixada com a chave antes de se iniciar a condução.
- Verifique se o vidro indicador está a mostrar a cor verde.

Importante verificar

- A parte esférica do engate de reboque deve ser limpa e lubrificada regularmente.

NOTA

Quando se utiliza reboque com amortecedor de vibrações a esfera de reboque não deve ser lubrificada.





Informação relacionada

- Condução com atrelado* (pág. 331)

Engate de reboque amovível* - arrumação

Guarde o engate de reboque amovível no compartimento da carga.

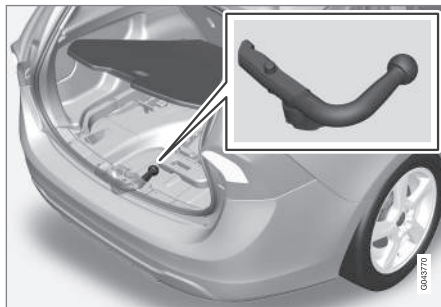

Compartimentos para arrumação do engate de reboque.



IMPORTANTE

Retire sempre o engate de reboque após a sua utilização e guarde-o no seu local no automóvel.

Informação relacionada

- Engate de reboque amovível* - especificações (pág. 334)
- Engate de reboque amovível* - fixação/remoção (pág. 335)
- Condução com atrelado* (pág. 331)

Engate de reboque amovível* - especificações

Especificações para o engate de reboque amovível.

Especificações

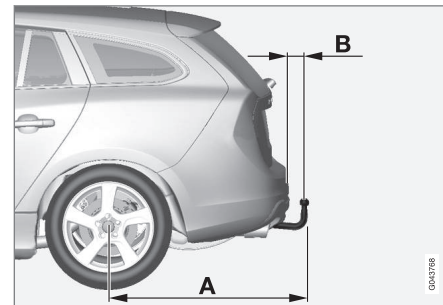

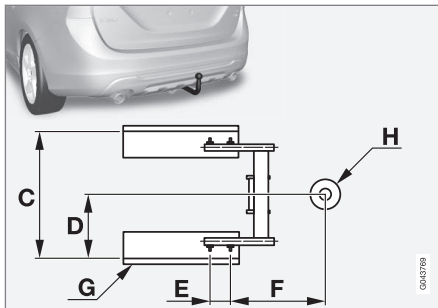

Medidas, pontos de fixação (mm)

A	998
B	81
C	854
D	427
E	109
F	282
G	Longarina
H	Centro da esfera

Informação relacionada

- Engate de reboque amovível* - fixação/remoção (pág. 335)
- Engate de reboque amovível* - arrumação (pág. 334)

- Condução com atrelado* (pág. 331)

Engate de reboque amovível* - fixação/remoção

A fixação/remoção do engate de reboque amovível é feita do seguinte modo:

Colocação



- 1 Retire a capa protectora pressionando o fecho **1** e, de seguida, puxando a capa para trás **2**.

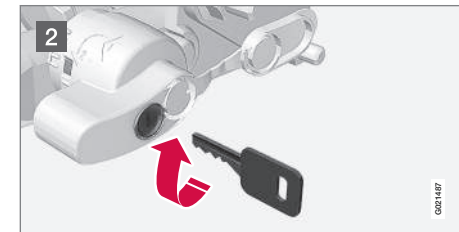

- 2 Verifique se o mecanismo está na posição destrancada rodando a chave no sentido dos ponteiros do relógio.



08 Arranque e condução

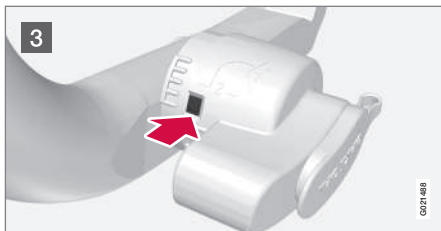

3 O vidro indicador deve mostrar a cor vermelha.

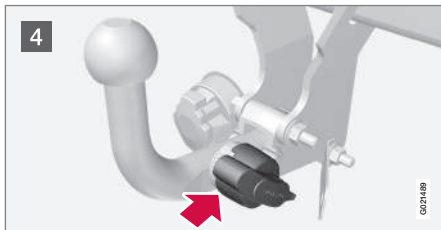

4 Insira o engate de reboque até ouvir um estalido.

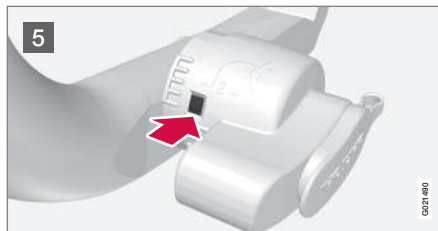

5 O vidro indicador deve mostrar a cor verde.

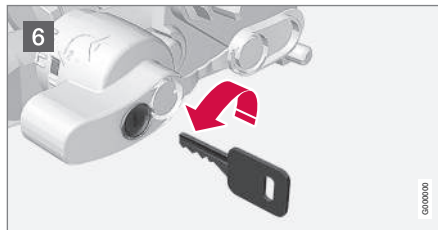

6 Rode a chave no sentido contrário ao dos ponteiros do relógio até a posição trancada. Retire a chave da fechadura.

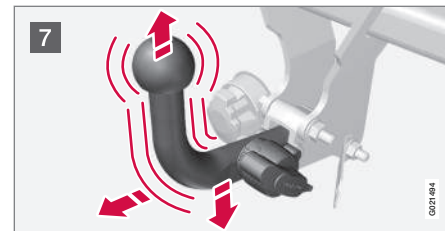

7 Verifique se o engate de reboque se encontra bem preso. Puxe para cima, para baixo e para trás.

AVISO

Se o engate de reboque não for instalado correctamente deve ser retirado e instalado de novo seguindo todos os passos.

IMPORTANTE

Lubrifique apenas parte esférica da esfera de reboque, o resto do engate de reboque deve ser mantido limpo e seco.



8 Cabo de segurança.

AVISO

Tenha o cuidado de prender o cabo de segurança do reboque da sua fixação.

Remoção do engate de reboque

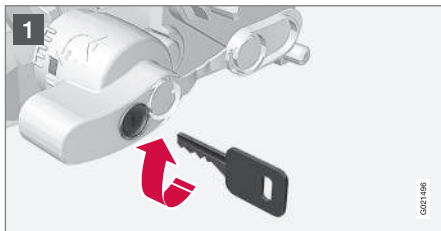

1 Insira a chave e rode-a no sentido dos ponteiros do relógio até à posição desbloqueada.

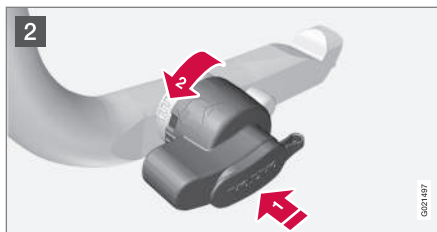

2 Pressione o botão de travagem e rode-o no sentido contrário ao dos ponteiros do relógio até ouvir um estalido.

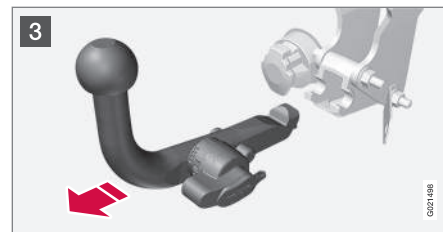

3 Rode o botão de travagem o mais possível. Segure-o nesta posição enquanto puxa o engate de reboque para trás e para cima.

AVISO

Prenda o engate de reboque de forma segura caso este seja guardado no automóvel, ver Engate de reboque amovível* - arrumação (pág. 334).

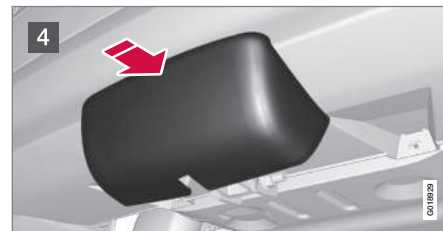

4 Encaixe a capa protectora até o trinco se fixar.



Informação relacionada

- Engate de reboque amovível* - arrumação (pág. 334)
- Engate de reboque amovível* - especificações (pág. 334)
- Condução com atrelado* (pág. 331)

Estabilizador de veículo com reboque - TSA²¹

A função estabilizador de veículo com reboque TSA (Trailer Stability Assist) tem como finalidade a estabilização do automóvel com um reboque conectado em situações em que o equipamento entre em auto-oscilação.

A função TSA está incluída no sistema de estabilidade (pág. 197) ESC²².

Função

O fenómeno de o automóvel com reboque entrar em auto-oscilação pode dar-se em todas as combinações de automóveis e reboques. Normalmente é necessária uma velocidade elevada para que a esta situação aconteça. Mas, caso o reboque esteja sobrecarregado ou a carga esteja mal distribuída, por exemplo: muito atrás, existe o risco de auto-oscilação mesmo a velocidades mais baixas.

Para que a auto-oscilação tenha início é necessário um factor desencadeador, por exemplo.:

- Automóvel com reboque exposto a um repentino vento lateral forte.
- Automóvel com reboque conduzido em estrada irregular ou com solavancos.
- Bastantes movimentos de volante.

Utilização

Quando a auto-oscilação tem início, pode ser difícil ou impossível de contrariar, o que torna o equipamento difícil de controlar com risco de parar na faixa contrária ou fora da estrada, por exemplo.

O Estabilizador de veículo com reboque monitoriza constantemente os movimentos do automóvel, especialmente os laterais. Caso se detecte situação de auto-oscilação, dá-se um controlo individual dos travões nas rodas dianteiras, o que proporciona um efeito estabilizador no equipamento. Na maior parte dos casos, isto basta para que o condutor retome o controlo do automóvel.

Caso a auto-oscilação não reduza após a primeira acção do sistema TSA, o equipamento é travado com todas as rodas enquanto a potência do motor é reduzida. Quando a auto-oscilação diminui e o equipamento regressa à situação estável, o sistema termina a regulação e o condutor retoma o controlo total do automóvel. Para mais informações, ver Comando de estabilidade electrónico (ESC) - utilização (pág. 198).

Outros

A acção do TSA pode ocorrer com velocidades mais elevadas.

²¹ Incluído na instalação de engate de reboque original da Volvo.

²² (Electronic Stability Control) - Comando de estabilidade electrónico.

**NOTA**

A função TSA é desligada se o condutor seleccionar o modo **Sport**, ver Comando de estabilidade electrónico (ESC) - generalidades (pág. 197).

A acção do TSA pode cessar caso o condutor tente controlar a auto-oscilação com enérgicos movimentos do volante, uma vez que o sistema não consegue determinar se a auto-oscilação tem origem no reboque ou no condutor.



Quando o sistema TSA está em funcionamento, o símbolo **ESC**²² pisca no instrumento combinado.

Informação relacionada

- Comando de estabilidade electrónico (ESC) - generalidades (pág. 197)

Reboque

Durante o reboque um veículo é puxado por outro veículo utilizando um cabo de reboque.

Antes de iniciar o reboque consulte a velocidade máxima permitida por lei, para o reboque.

1. Ative os piscas de emergência.
2. Fixe o cabo de reboque no olhal de reboque.
3. Tranque o bloqueio do volante inserindo o comando à distância no fecho de ignição e pressionando longamente o botão **START/STOP ENGINE** - a posição de ignição **II** é activada, ver Posições de ignição (pág. 84) para mais informações sobre as posições de ignição.
4. A chave da viatura deve permanecer sempre no canhão de ignição durante o todo o processo de reboque.
5. Mantenha o cabo de reboque esticado, quando diminui a velocidade, actuando ligeiramente o pedal do travão, para evitar sacões desnecessários.
6. Esteja atento para travar.

AVISO

- Antes de rebocar verifique se o bloqueio do volante está destrancado.
- O comando à distância deve estar na posição de ignição **II** - na posição **I** todos os airbags estão desactivados.
- Nunca retire o comando à distância do fecho de ignição quando o automóvel é rebocado.

AVISO

Os travões e a direcção assistida não funcionam com o motor desligado - é necessário aplicar uma força no pedal do travão cerca de 5 vezes superior e a direcção fica consideravelmente mais pesada do que o normal.

Transmissão manual

Antes de rebocar:

- Coloque a alavanca de mudanças em ponto-morto e liberte o travão de estacionamento.

Transmissão automática Geartronic

Antes de rebocar:

- Desloque a alavanca de mudanças na posição **N** e liberte o travão de estacionamento.

²² (Electronic Stability Control) - Comando de estabilidade electrónico.



! IMPORTANTE

Note que o automóvel deve ser transportado sempre de modo a que as rodas rodem para a frente.

- Não reboque um automóvel com caixa de velocidades automática a velocidades superiores a 80 km/h (50 mph) nem por trajetos superiores a 80 km.

Arranque Assistido

Não arranque o motor "ao empurrão". Se a bateria estiver descarregada e o motor não arranque utilize uma bateria auxiliar, ver Arranque assistido com bateria (pág. 293).

! IMPORTANTE

O catalisador pode ficar danificado caso se tente arranque o automóvel "ao empurrão".

Informação relacionada

- Piscas de emergência (pág. 102)
- Olhal de reboque (pág. 340)
- Transporte (pág. 341)

Olhal de reboque

O olhal de reboque é apertado numa entrada roscada atrás de uma tampa de cobertura no lado direito do pára-choques, dianteiro ou traseiro.

Colocação do olhal de reboque

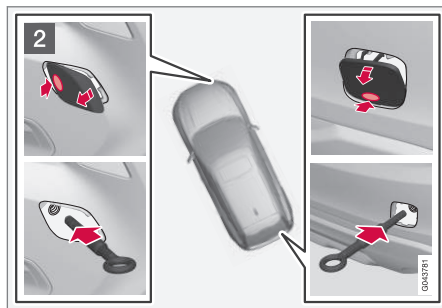
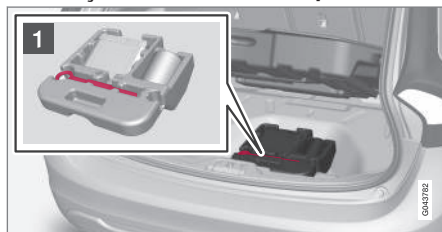

- 1 Retire o olhal de reboque que se encontra sob o alçapão do chão no compartimento da carga.

- 2 A tampa de cobertura do ponto de fixação do olhal do reboque existe em duas variantes, que são abertas de modo diferente:

- A variante com uma abertura pode ser aberta com uma moeda, ou objecto semelhante, inserida na abertura e forçando para fora. De seguida, rode a tampa para fora e retire-a.
- A outra variante possui uma marca ao longo do lado ou num canto: Pressione a marca com um dedo e retire o lado/canto oposto para fora utilizando uma moeda ou algo semelhante - a tampa roda em torno do seu eixo central e pode assim ser retirada.

Aparafuse a extremidade do olhal de reboque até a flange. Fixe devidamente do olhal utilizando, por exemplo, a chave de rodas.

Após a utilização, desenrosque o olhal de reboque e coloque-o no seu lugar.

Termine colocando a tampa de cobertura no pára-choques.

O olhal de reboque pode ser utilizado para colocar o automóvel na plataforma de um reboque. A posição do automóvel e a distância ao solo determinam se tal é possível. Se a inclinação da rampa do veículo de transporte for demasiado íngreme ou se a distância ao solo sob o automóvel não for suficiente, o automóvel pode ficar danificado se se tentar



eivar utilizando o olhal de reboque. Se necessário eleve o automóvel utilizando o equipamento de elevação do veículo de transporte.

AVISO

Ninguém/nada pode permanecer atrás do veículo de reboque quando o automóvel é transportado para a plataforma.

IMPORTANTE

O olhal de reboque foi concebido apenas para ser utilizado em estradas - **não** para retirar o automóvel de valas ou atoleiros. Para este tipo de reboque, deve pedir ajuda profissional.

Informação relacionada

- Reboque (pág. 339)
- Transporte (pág. 341)

Transporte

O transporte significa que o automóvel é removido com a ajuda de um outro veículo.

Para este tipo de reboque, deve pedir ajuda profissional.

O olhal de reboque pode ser utilizado para colocar o automóvel na plataforma de um reboque. A posição do automóvel e a distância ao solo determinam se tal é possível. Se a inclinação da rampa do veículo de transporte for demasiado íngreme ou se a distância ao solo sob o automóvel não for suficiente, o automóvel pode ficar danificado se se tentar elevar utilizando o olhal de reboque. Se necessário eleve o automóvel utilizando o equipamento de elevação do veículo de transporte.

AVISO

Ninguém/nada pode permanecer atrás do veículo de reboque quando o automóvel é transportado para a plataforma.

IMPORTANTE

O olhal de reboque foi concebido apenas para ser utilizado em estradas - **não** para retirar o automóvel de valas ou atoleiros. Para este tipo de reboque, deve pedir ajuda profissional.

IMPORTANTE

Note que o automóvel deve ser transportado sempre de modo a que as rodas rodem para a frente.

- Um automóvel com tração integral (AWD) com o eixo dianteiro levantado não pode ser transportado a uma velocidade superior a 70 km/h (40 mph). Não deve ser transportado por um trajeto superior a 50 km.

Informação relacionada

- Reboque (pág. 339)

09



RODAS E PNEUS

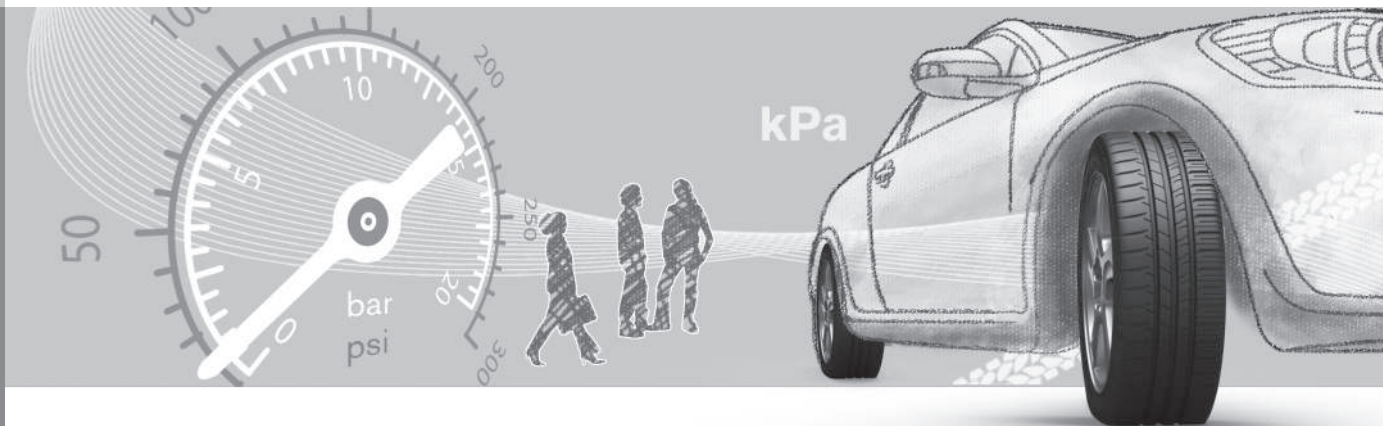



Pneus - cuidados

Algumas das funções dos pneus são o suporte da carga, a obtenção de uma boa aderência ao piso, o amortecimento de vibrações e a protecção das rodas contra o desgaste.

Características de condução

Os pneus têm uma influência decisiva nas características de condução. O tipo de pneu, as dimensões, a pressão do pneu e a avaliação da velocidade são importantes para a performance do automóvel.

Idade dos pneus

Todos os pneus com mais de 6 anos devem ser verificados por profissionais, mesmo que aparentem estar intactos. Os pneus envelhecem e entram em decomposição mesmo que tenham sido usados raramente ou mesmo nunca. O seu funcionamento pode assim ficar afectado. Esta informação aplica-se a todos os pneus que são guardados para utilização futura. Rachas e descoloração são exemplos de indicações exteriores de que os pneus não se encontram adequados ao uso.

Pneus novos

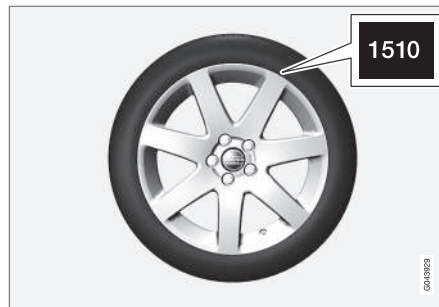

Os pneus são bens perecíveis. Após alguns anos endurecem ao mesmo tempo que as suas características de fricção diminuem gradualmente. Tente, por isso, obter sempre os pneus mais recentes ao substituí-los. Isto é particularmente importante para pneus de Inverno. Os últimos algarismos significam a semana e ano de fabrico. Esta é a marcação DOT (Department of Transportation) do pneu e consiste em quatro algarismos, por exemplo: 1510. O pneu da ilustração foi fabricado na semana 15 do ano 2010.

Rodas de Verão e Inverno

Quando mudar de rodas de Verão para rodas de Inverno ou vice-versa, marque em cada roda a posição em que foi montada no automóvel, por exemplo: **E** para esquerda e **D** para direita.

Desgaste e manutenção

A pressão dos pneus (pág. 345) correcta resulta num desgaste uniforme. O estilo de condução, a pressão dos pneus, o clima e o estado da estrada influenciam o desgaste e longevidade dos pneus.

Para evitar diferenças na profundidade de sulco e desgaste, pode-se trocar as rodas dianteiras pelas traseiras. A primeira troca deve ser feita após cerca de 5000 km, as seguintes devem ser feitas com um intervalo de 10000 km.

Volvo recomenda o contacto com uma oficina autorizada Volvo para verificação, caso tenha dúvidas quando à profundidade de sulco. Caso exista uma diferença significativa no desgaste (> 1 mm de diferença na profundidade de sulco) entre os pneus, os pneus com menor desgaste devem ficar atrás. Uma derrapagem nas rodas dianteiras é normalmente mais fácil de lidar do que uma derrapagem nas rodas traseiras, permitindo que o automóvel continue em frente em vez de a traseira "fugir" para os lados, podendo tal resultar na perda do controlo do automóvel. Por isso, é importante que as rodas traseiras nunca percam a tracção antes das rodas dianteiras.



AVISO

Um pneu danificado pode resultar na perda do controlo do automóvel.



Armazenamento

As rodas com pneus instalados devem ser armazenadas deitadas ou dependuradas - nunca em posição pousada vertical.

Informação relacionada

- Pneus - dimensões (pág. 347)
- Pneus - classes de velocidade (pág. 348)
- Pneus - índice de carga (pág. 348)
- Pneus - sentido de rotação (pág. 344)
- Pneu - indicador de desgaste (pág. 345)

Pneus - sentido de rotação

Os pneus com um perfil direccional, ou seja, que devem rodar apenas numa direcção, têm o sentido de rotação indicado por uma seta no pneu.

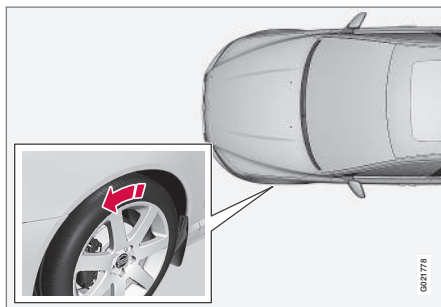

A seta indica o sentido de rotação da roda.

Os pneus devem ter sempre o mesmo sentido de rotação durante toda a sua utilização. Os pneus só devem ser trocados entre a dianteira e a traseira, mas nunca entre o lado esquerdo e o direito. Se montar os pneus de forma incorrecta, as características de travagem do automóvel e a capacidade de afastar a água da chuva, neve ou lama podem ser seriamente afectadas. Os pneus com maior profundidade de sulco devem ser sempre montados na traseira (para diminuir o risco de derrapagem).



NOTA

Assegure-se que utiliza o mesmo tipo, dimensão e até fabricante em ambos os pares de rodas.

Siga as pressões dos pneus recomendadas, especificadas na tabela da pressão dos pneus (pág. 440).

Informação relacionada

- Pneus - dimensões (pág. 347)
- Pneus - classes de velocidade (pág. 348)
- Pneus - índice de carga (pág. 348)
- Pneus - cuidados (pág. 343)
- Pneu - indicador de desgaste (pág. 345)



Pneu - indicador de desgaste

Um indicador de desgaste indica o estado da profundidade de sulco do pneu.

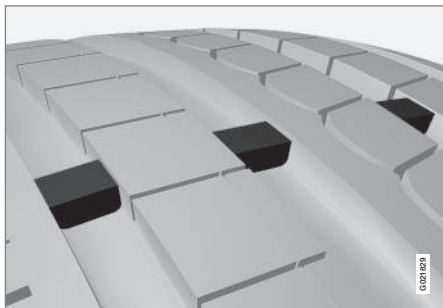

Indicador de desgaste.

O indicador de desgaste é uma pequena protuberância que atravessa os sulcos do pneu. No lado do pneu aparecem as letras TWI (Tread Wear Indicator). Quando a profundidade de sulco estiver reduzida a 1,6 mm, o rasto do pneu fica nivelado com os indicadores de desgaste. Nesta situação substitua logo que possível por pneus novos. Lembre-se que os pneus com pouca profundidade de sulco têm uma aderência muito reduzida com chuva e neve.

Informação relacionada

- Pneus - dimensões (pág. 347)
- Pneus - classes de velocidade (pág. 348)
- Pneus - índice de carga (pág. 348)

- Pneus - sentido de rotação (pág. 344)
- Pneus - cuidados (pág. 343)

Pneus - pressão do ar

Os pneus podem possuir diferentes pressões do ar, que são medidas em bar.

Verificar a pressão do ar dos pneus

A pressão dos pneus deve ser verificada uma vez por mês.



- Pressão dos pneus para as dimensões de pneu recomendadas para o automóvel.
- Pressão ECO¹.

A pressão dos pneus deve ser verificada com os pneus frios. A designação de pneu frio significa que este se encontra à temperatura ambiente. Após alguns quilómetros de condução, os pneus aquecem e a pressão aumenta.

A pressão demasiado baixa dos pneus aumenta o consumo de combustível e afecta negativamente a longevidade dos pneus e as características de condução do automóvel. A condução com pressão dos pneus baixa pode levar ao sobreaquecimento dos pneus, resultando em danos nos mesmos. A pressão dos pneus tem influência sobre o conforto dos passageiros, o ruído da estrada e as características de condução.

i NOTA

A pressão dos pneus diminui com o tempo, é um fenómeno natural. A pressão dos pneus também depende da temperatura exterior.

Etiqueta de indicação da pressão dos pneus



O autocolante da pressão dos pneus no pilar da porta do lado do condutor (entre a porta dianteira e traseira) indica as pressões correctas dos pneus para diferentes condições de carga e velocidades. Estas pressões também se encontram indicadas na tabela da pressão dos pneus, ver Pneus - pressão de pneus aprovada (pág. 440).

Economia de combustível, pressão ECO

Para obter a melhor economia de combustível com velocidades inferiores a 160 km/h (100 mph) recomenda-se a pressão ECO (aplicável para carga completa e ligeira), ver Pneus - pressão de pneus aprovada (pág. 440).

Informação relacionada

- Pneus - dimensões (pág. 347)
- Pneus - classes de velocidade (pág. 348)
- Pneus - índice de carga (pág. 348)
- Pneus - cuidados (pág. 343)
- Pneu - indicador de desgaste (pág. 345)

¹ A pressão ECO proporciona uma melhor economia de combustível.



Dimensões de rodas e jantes

As dimensões de rodas e jantes são designadas de acordo com o exemplo da tabela em baixo.

O automóvel é aprovado como um todo. Isto significa que certas combinações de roda (jante) e pneu são homologadas.

As rodas (jantes) possuem uma designação das dimensões, por exemplo: 7Jx16x50.

7	Largura das jantes em polegadas
J	Perfil da margem das jantes
16	Diâmetro da jante em polegadas
50	Off-set em mm (distância do centro da roda à superfície de contacto da roda no cubo)

Informação relacionada

- Pneus - dimensões (pág. 347)
- Pneus - pressão de pneus aprovada (pág. 440)

Pneus - dimensões

Os pneus do veículo possuem determinadas dimensões, ver exemplo na tabela abaixo.

As dimensões são indicadas em todas as designações de pneus de automóveis.

Exemplo de designação: 215/55R16 97W.

215	Largura dos pneus (mm)
55	Relação entre a altura da parede do pneu e a largura do pneu (%)
R	Pneu radial
16	Diâmetro da jante em polegadas (")
97	Algarismos de código para a carga máxima permitida do pneu, índice de carga (IC)
W	Código de velocidade máxima permitida, classe de velocidade (SS). (Neste caso 270 km/h (168 mph).)



AVISO

As rodas 19 polegadas **nunca** podem ser utilizadas em automóveis que **não** estejam equipados com a opção R-design ou Chassis desportivo. A utilização de rodas 19 polegadas em automóveis com **chassis standard** implica risco de segurança, risco de danos no veículo e afecta negativamente as características de condução do automóvel.

O automóvel é homologado como um todo com determinadas combinações de jantes e pneus.

Informação relacionada

- Pneus - classes de velocidade (pág. 348)
- Pneus - índice de carga (pág. 348)
- Pneus - sentido de rotação (pág. 344)
- Pneus - cuidados (pág. 343)
- Pneus - pressão de pneus aprovada (pág. 440)
- Dimensões de rodas e jantes (pág. 347)



Pneus - índice de carga

O índice de carga indica a capacidade do pneu suportar determinada carga.

Cada pneu possui uma certa capacidade para suportar carga, um índice de carga (IC). O peso do automóvel determina a capacidade de carga exigida para os pneus. O índice mais baixo permitido está indicado na tabela de índice de carga, ver capítulo "Especificações" no manual de Instruções impresso.

Informação relacionada

- Pneus - dimensões (pág. 347)
- Pneus - pressão de pneus aprovada (pág. 440)
- Pneus - classes de velocidade (pág. 348)
- Pneus - cuidados (pág. 343)

Pneus - classes de velocidade

Cada pneu possui uma determinada velocidade máxima, pertencendo a uma classe de velocidade (SS - Speed Symbol).

A classe de velocidade dos pneus deve corresponder, no mínimo, à velocidade máxima do automóvel. Na tabela abaixo é indicada a velocidade máxima permitida aplicável a cada classe de velocidade (SS). A única exceção a estas regras são os pneus de Inverno (pág. 349)², em que se pode utilizar uma classe de velocidade mais baixa. Se for selecionado um destes pneus o automóvel não pode circular a uma velocidade superior à especificada para o pneu (Por ex.: a classe Q pode circular no máximo a 160 km/h (100 mph).) O piso determina a velocidade máxima de um automóvel, não a classe de velocidade do pneu.



NOTA

A tabela indica a velocidade máxima permitida.

Q	160 km/h (100 mph) (utiliza-se apenas com pneus de Inverno)
T	190 km/h (118 mph)
H	210 km/h (130 mph)

V	240 km/h (149 mph)
W	270 km/h (168 mph)
Y	300 km/h (186 mph)



AVISO

O automóvel deve ser equipado com pneus que possuam índice de carga (pág. 348) (LI) e classe de velocidade (CV) igual ou superior à especificada. Um pneu com índice de carga ou classe de velocidade de valor mais baixo pode sobreaquecer.

Informação relacionada

- Pneus - dimensões (pág. 347)
- Pneus - índice de carga (pág. 348)
- Pneus - sentido de rotação (pág. 344)

² Tanto para pneus cardados como não cardados.



Porcas das jantes

As porcas das jantes são utilizadas para fixar as rodas nos cubos e existem em diferentes versões.

IMPORTANTE

Os parafusos das rodas devem ser apertados a 140 Nm. Um aperto demasiado forte pode danificar as roscas.

Utilize apenas jantes testadas e aprovadas pela Volvo e incluídas nos artigos genuínos da Volvo. Verifique os binários com uma chave dinamométrica.

Parafusos de segurança da roda*

Os parafusos de segurança* da roda podem ser usados tanto em jantes de alumínio como em jantes de aço. Sob o alçapão existe lugar para a manga dos parafusos de segurança da roda.

Informação relacionada

- Dimensões de rodas e jantes (pág. 347)

Pneus de Inverno

Os pneus de Inverno são pneus adaptados ao piso de Inverno.

Pneus de Inverno

A Volvo recomenda pneus de Inverno com dimensões certas. As dimensões dos pneus dependem da variante do motor. Ao conduzir com pneus de Inverno, devem estar montados os pneus do tipo correcto em todas as quatro rodas.

NOTA

A Volvo aconselha a consulta de um concessionário Volvo para saber qual a jante e o tipo de pneu mais adequado para o seu automóvel.

Pneus cardados

Os pneus de Inverno de pregos devem ser rodados 500-1000 km, suave e lentamente para que os pitões assentem correctamente no pneu. Assim, os pneus, e especialmente os pitões, terão maior longevidade.

NOTA

As determinações legais para a utilização de pneus cardados varia de país para país.

Profundidade de sulco

Estradas com gelo, neve e temperaturas baixas requerem mais dos pneus do que a con-

dução no Verão. Por isso, a Volvo recomenda a não utilização de pneus de Inverno com uma profundidade de sulco inferior a 4 mm.

Utilização das correntes para neve

As correntes para a neve apenas podem ser utilizadas nas rodas dianteiras (válido também para automóveis com tracção integral). Nunca conduza a mais de 50 km/h (31 mph) com correntes para a neve. Evite conduzir em estradas sem neve, uma vez que isso desgasta tanto as correntes para a neve como os pneus.

AVISO

Utilize corrente para a neve originais da Volvo ou equivalentes, sempre adequadas ao modelo do automóvel e dimensões dos pneus e jantes. Perante dúvidas, a Volvo recomenda que se aconselhe numa oficina autorizada Volvo. Corrente para a neve incorrectas podem causar graves danos no seu automóvel e provocar acidentes.

Informação relacionada

- Substituição de rodas - remoção das rodas (pág. 350)



Substituição de rodas - remoção das rodas

As rodas do veículo podem ser substituídas por rodas de inverno, por exemplo.

Roda sobresselente*

O acessório roda sobresselente pode ser fornecido em duas versões, num saco ou para colocação sob o chão da carga.

As instruções seguintes aplicam-se apenas caso tenha sido comprada uma roda sobresselente como acessório do automóvel. Se o automóvel não estiver equipado com roda sobresselente - ver informação sobre kit de reparação de emergência de pneus furados (TMK) (pág. 359).

A roda sobresselente (Temporary spare) destina-se apenas à utilização temporária e deve ser substituída o mais rápido possível por uma roda normal. O automóvel pode adquirir características de condução diferentes ao ser conduzido com uma roda sobresselente. A roda sobresselente é mais pequena que a roda normal. Afecta assim a distância do automóvel ao solo. Tenha atenção a passeios altos e não lave o automóvel em lavagens automáticas. Se a roda sobresselente se encontrar no eixo dianteiro não se pode utilizar correntes para a neve. Em veículos com tracção integral pode-se desconectar a tracção no eixo traseiro. A roda sobresselente não pode ser reparada.

A pressão correcta da roda sobresselente está indicada na tabela da pressão dos pneus (pág. 440).



IMPORTANTE

- Quando utilizar no automóvel uma roda sobresselente nunca conduza com velocidade superior a 80 km/h (50 mph).
- O automóvel nunca deve ser utilizado com mais do que uma roda sobresselente do tipo "Temporary Spare" em simultâneo.

A roda sobresselente encontra-se na aparadeira da roda sobresselente com o lado de fora virado para baixo. A roda sobresselente e o bloco de espuma estão presos pelo mesmo parafuso passante. O bloco de espuma contém todas as ferramentas.

A roda sobresselente fornecida num saco deve ser colocada no chão da carga e fixa com cintas de retenção no compartimento da carga.

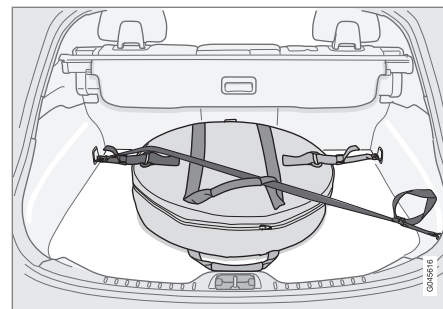

Automóvel com quatro olhais de fixação.

Vire o puxador do saco da roda sobresselente para si. Prenda os ganchos das cintas tensoras nos olhais de fixação de carga dianteiros. Prenda a cinta comprida num dos olhais de fixação de carga dianteiros, passe a cinta na diagonal sobre a roda sobresselente e pelo puxador superior. Prenda a cinta de fixação curta na cinta comprida. Fixe no olhal de fixação de carga traseiro e aperte.

Retirar a roda sobresselente no saco

1. Solte a cinta de retenção, retire a roda sobresselente do compartimento da carga e do saco da roda sobresselente.
2. Levante o chão da carga.
3. Retire a ferramenta e o macaco do bloco de espuma.



Remoção

Coloque o triângulo de sinalização de perigo (pág. 354) se tiver de substituir uma roda em área onde haja trânsito. O automóvel e o macaco* devem ficar apoiados sobre uma base segura e horizontal.

1. Puxe o travão de estacionamento (pág. 317) e engate a marcha-atrás ou, se o automóvel tiver transmissão automática, coloque-o na posição **P**.

AVISO

Certifique-se que o macaco não se encontra danificado e que as roscas estão devidamente lubrificadas e livres de sujidade.

NOTA

A Volvo recomenda a utilização exclusiva do macaco* pertencente ao respectivo modelo automóvel, indicado no autocolante do macaco.

No autocolante também é indicada a capacidade de elevação máxima perante uma dada altura de elevação.

2. Retire o macaco*, a chave das rodas*, a ferramenta de desmontagem do tampão da roda* e das tampas de plástico dos parafusos da roda que se encontra no bloco de espuma. Se utilizar outro macaco, ver Elevação do automóvel (pág. 369).



Ferramenta para remoção das tampas de plástico nos parafusos da roda.

3. Coloque calços à frente e atrás das rodas que vão ficar assentes no chão. Utilize, por exemplo, calços de madeira pesados e pedras grandes.



09 Rodas e pneus

09



4. Os automóveis com jantes de aço têm tampões de rodas que podem ser removidos. Utilize a ferramenta de desmontagem para retirar eventuais tampões da roda com cobertura completa. Em alternativa, os tampões da roda podem ser retirados à mão.

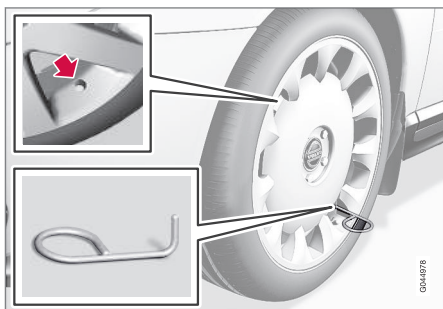

5. Aparafuse o olhal de reboque com a chave de rodas* até o fim.

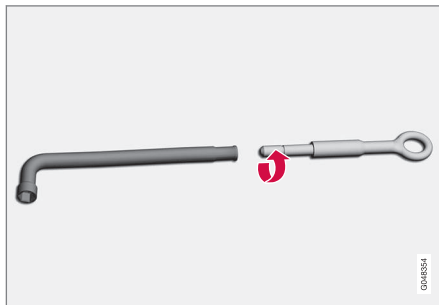

IMPORTANTE

O olhal de reboque deve ser completamente roscado com a chave de rodas.

6. Remova as tampas de plástico dos parafusos da roda utilizando a ferramenta adequada.
7. Solte os parafusos da roda 1/2-1 volta no sentido contrário ao dos ponteiros do relógio utilizando a chave de rodas.



AVISO

Nunca coloque qualquer objecto entre o solo e o macaco, nem entre o macaco e o ponto de fixação do macaco no automóvel.

8. De cada lado do automóvel existem dois pontos de engate do macaco. Enrosque o macaco até a flange da carroçaria entrar em contacto com entalhe da cabeça do macaco.

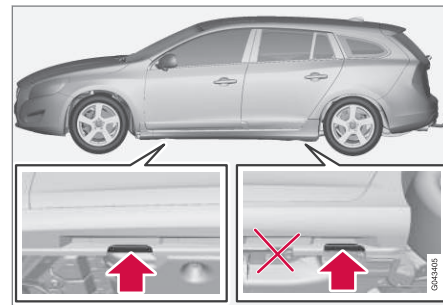

IMPORTANTE

O piso deve ser fixo, liso e sem inclinação.

9. Levante o automóvel o necessário para que a roda deixe de estar em contacto com o chão. Retire os parafusos da roda e remova a roda.

**AVISO**

Nunca se coloque debaixo do automóvel quando este estiver elevado pelo macaco.

Nunca deixe passageiro no interior do automóvel quando este for elevado pelo macaco. Se a substituição da roda for efectuada num local com trânsito, os passageiros devem colocar-se num local seguro.

NOTA

O macaco normal do automóvel destina-se apenas a utilizações em ocasiões isoladas e durante um período de tempo curto, como na substituição de uma roda com furo, substituição de roda de Verão/roda de Inverno, etc. Para elevar o automóvel apenas se pode utilizar o macaco que pertence ao modelo específico. Se for necessário elevar o automóvel com frequência ou durante períodos mais longos do que os correspondentes a uma mudança de roda, recomenda-se a utilização de um macaco de oficina. Neste caso siga as instruções de utilização que acompanham o equipamento.

Informação relacionada

- Substituição de rodas - montagem (pág. 353)
- Macaco* (pág. 355)
- Triângulo de sinalização de perigo (pág. 354)

- Porcas das jantes (pág. 349)

Substituição de rodas - montagem

É importante que a roda seja montada de forma correcta.

Instalação**AVISO**

Nunca se coloque debaixo do automóvel quando este estiver elevado pelo macaco.

Nunca deixe passageiro no interior do automóvel quando este for elevado pelo macaco. Se a substituição da roda for efectuada num local com trânsito, os passageiros devem colocar-se num local seguro.

1. Limpe as superfícies de contacto entre a roda e o cubo da roda.
2. Coloque a roda. Aparafuse os parafusos da roda devidamente.



09 Rodas e pneus



- 09
3. Baixe o automóvel até não ser possível rodar as rodas.



4. Aperte os parafusos da roda em cruz. É importante que os parafusos da roda sejam correctamente apertados. Aperte a 140 Nm. Verifique os binários com uma chave dinamométrica.
5. Volte a colocar as tampas de plástico nas porcas das jantes.
6. Volte a colocar o eventual tampão da roda.

NOTA

- Após encher um pneu, volte a colocar sempre o tampão da válvula para evitar danos na válvula provocados por gravilha, sujidade, etc.
- Utilize apenas tampões da válvula de plástico. Os tampões da válvula metálicos podem oxidar, o que dificulta a sua remoção.

NOTA

A saída para a válvula no tampão da roda deve estar sobre a válvula na jante ao proceder à montagem.

Informação relacionada

- Substituição de rodas - remoção das rodas (pág. 350)
- Macaco* (pág. 355)
- Triângulo de sinalização de perigo (pág. 354)
- Porcas das jantes (pág. 349)

Triângulo de sinalização de perigo

O triângulo de sinalização de perigo é utilizado para alertar outros utilizadores da via para um veículo parado.

Arrumação e montagem

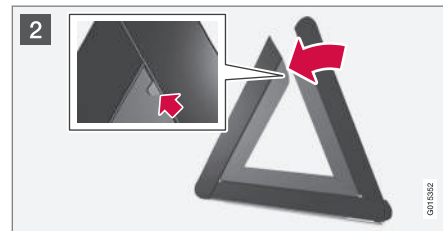
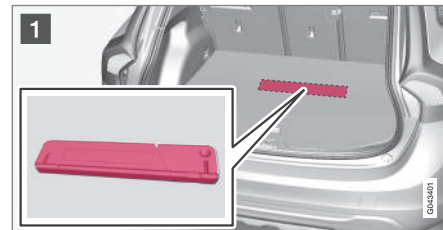

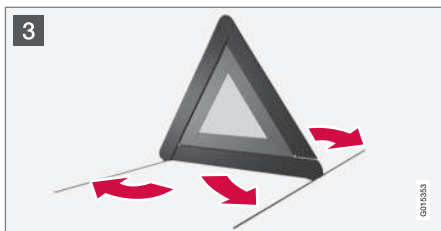

- 1 Levante o alçapão e retire o triângulo de sinalização de perigo.
- 2 Retire o triângulo de sinalização de perigo da mala, desdobre-o e monte os dois lados soltos.
- 3 Abra as pernas de apoio do triângulo de sinalização de perigo.

Siga os regulamentos aplicáveis para a utilização de um triângulo de sinalização de perigo. Ao colocar o triângulo de sinalização de perigo lembre-se sempre do trânsito local.

Após a utilização, certifique-se de que o triângulo de sinalização de perigo e a mala se encontram devidamente acondicionados no compartimento da bagagem.

Importante

No automóvel pode encontrar o olhal de reboque, o macaco* a chave de rodas*, entre outros elementos.

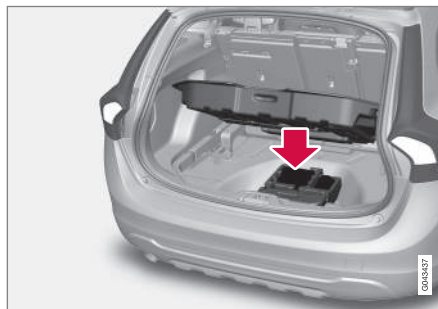

Sob o piso do compartimento da bagagem encontra-se o olhal de reboque, o macaco* e a chave de rodas* do automóvel. Aqui se encontram também a manga dos parafusos de segurança das rodas e a ferramenta para as cabeças de plástico dos parafusos das rodas.

Informação relacionada

- Reparação de emergência de pneus furados (pág. 359)
- Olhal de reboque (pág. 340)
- Substituição de rodas - remoção das rodas (pág. 350)
- Porcas das jantes (pág. 349)
- Macaco* (pág. 355)

Macaco*

Para elevar o automóvel é utilizado um macaco, por ex.: para substituição de pneu.

O macaco original deve ser utilizado apenas para substituir a roda sobresselente. A rosca do macaco deve estar sempre bem lubrificada.

i NOTA

O macaco normal do automóvel destina-se apenas a utilizações em ocasiões isoladas e durante um período de tempo curto, como na substituição de uma roda com furo, substituição de roda de Verão/roda de Inverno, etc. Para elevar o automóvel apenas se pode utilizar o macaco que pertence ao modelo específico. Se for necessário elevar o automóvel com frequência ou durante períodos mais longos do que os correspondentes a uma mudança de roda, recomenda-se a utilização de um macaco de oficina. Neste caso siga as instruções de utilização que acompanham o equipamento.



Ferramentas - voltar a guardar

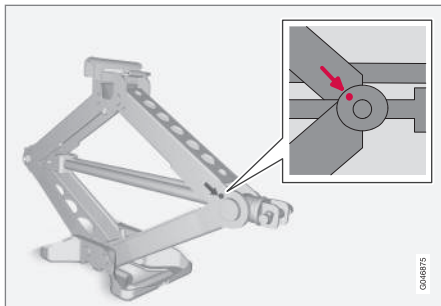

Após a utilização da ferramenta e do macaco* estes devem ser acondicionados de forma correcta. O macaco deve ser enroscado para a posição correcta para ser guardado.

IMPORTANTE

Quando não utilizados, as ferramentas e o macaco* devem ser guardados no seu lugar no compartimento da carga/bagagem.

Informação relacionada

- Triângulo de sinalização de perigo (pág. 354)
- Reparação de emergência de pneus furados (pág. 359)

³ Padrão em alguns mercados.

Caixa de primeiros-socorros*

A caixa de primeiros-socorros contém equipamento de primeiros-socorros.

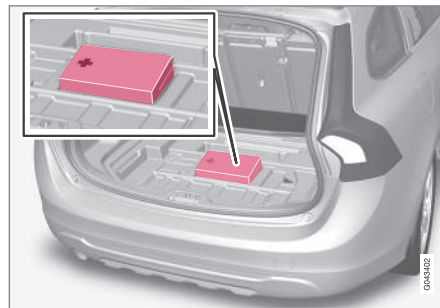

Sob o chão do compartimento da carga existe uma mala de primeiros socorros.

Monitorização da pressão dos pneus*³

A monitorização da pressão dos pneus avisa para a pressão baixa num ou mais pneus do automóvel utilizando um símbolo de indicação no instrumento combinado.

Em alguns mercados a monitorização da pressão dos pneus é padrão, de acordo com as exigências legais. O sistema não substitui a manutenção normal dos pneus.



Símbolo de indicação da monitorização da pressão dos pneus.

Informação relacionada

- Monitorização dos pneus (TM)* (pág. 357)



Monitorização dos pneus (TM)*⁵

O sistema TM (Tyre Monitor) deteta a velocidade de rotação dos pneus para determinar se possuem a pressão dos pneus correta.

Descrição do sistema

Se a pressão dos pneus for demasiado baixa, o diâmetro e a respetiva velocidade de rotação do pneu são alterados. Comparando os pneus entre si, o sistema pode determinar se um ou mais pneus possuem pressão demasiado baixa.

O sistema não substitui a manutenção normal dos pneus.

Mensagens

Se a pressão dos pneus for demasiado baixa acende-se o símbolo de indicação (⚠) no instrumento combinado e é exibida uma das seguintes mensagens:

- **Pressão de pneu baixa** Verifique, ajuste e calibre
- **Sistema pressão pneus** Revisão necess.
- **Sistema pressão pneus** Atualmente não disponível



IMPORTANTE

Se surgir uma avaria no sistema TM o símbolo de verificação (⚠) no instrumento combinado pisca durante cerca de 1 minuto, acendendo depois com luz fixa. Aparece também uma mensagem no instrumento combinado.

Remover mensagens

1. Verifique a pressão em todos os pneus utilizando um medidor de pressão de pneus.
2. Encha o(s) pneu(s) para a pressão correcta de acordo com o autocolante da pressão dos pneus que se encontra no pilar da porta (entre a porta dianteira e a traseira).
3. Recalibre o sistema TM em **MY CAR**.



NOTA

Para evitar pressões dos pneus incorrectas a pressão deve ser verificada com os pneus frios. Por pneus frios entendem-se pneus à temperatura ambiente (cerca de 3 horas após o automóvel ter sido conduzido). Após alguns quilómetros de condução os pneus aquecem e a pressão aumenta.



AVISO

- A pressão incorrecta dos pneus pode resultar em falha dos pneus, o que pode ter como consequência a perda de controlo do automóvel por parte do condutor.
- O sistema não pode antecipar a presença de danos súbitos nos pneus.

Calibragem TM

Para que o sistema TM funcione corretamente é necessário determinar um valor de referência para a pressão dos pneus. A recalibragem do sistema em **MY CAR** tem de ser efetuada sempre que os pneus são mudados ou a pressão dos pneus é alterada.

Por exemplo: quando é necessário ajustar a pressão dos pneus para condução com carga pesada ou com elevada velocidade (superior a 160 km/h (100 mph)). Depois o sistema tem que voltar a ser recalibrado.

⁵ Padrão em alguns mercados.



Recalibragem

As configurações são efectuadas com o comando da consola central, ver MY CAR (pág. 119).

1. Desligue a ignição.
2. Encha todos os pneus para a pressão desejada de acordo com o autocolante da pressão dos pneus no pilar da porta do lado do condutor (entre a porta dianteira e a traseira) e selecione a posição de ignição II, veja Posições de Ignição - funções nos diferentes níveis (pág. 84).
3. Abra o sistema de menu **MY CAR**.
4. Selecione o menu **Monitor do pneu**.
5. Selecione **Calibrar pressão pneus**. Pressione OK para confirmar que a pressão em todos os pneus foi verificada e ajustada. De seguida é iniciada a calibragem.
6. Arranque e conduza o automóvel.
 - > A recalibragem é realizada durante a condução do automóvel e pode ser interrompida em qualquer altura. Se o motor for desligado durante a calibragem, esta é retomada quando o automóvel voltar a ser conduzido. O sistema não emite qualquer confirmação quando a calibragem está concluída.

O novo valor de referência é válido até as etapas 1-5 voltarem a ser realizadas.

NOTA

Lembre-se que o sistema TM tem de ser calibrado em cada mudança de pneus ou quando a pressão dos pneus é alterada. Se não forem memorizados novos valores de referência o sistema pode não funcionar correctamente.

NOTA

- Após encher um pneu, volte a colocar sempre o tampão da válvula para evitar danos na válvula provocados por gravilha, sujidade, etc.
- Utilize apenas tampões da válvula de plástico. Os tampões da válvula metálicos podem oxidar, o que dificulta a sua remoção.

Sistema e estado dos pneus

O sistema e o estado presente dos pneus pode ser verificado no ecrã da consola central.

1. Abra o sistema de menu **MY CAR**.
2. Selecione o menu **Monitor do pneu**.
 - > O estado da pressão dos pneus é apresentado com códigos coloridos.

O estado possui um código de cores para cada pneu de acordo com o seguinte:

- Completamente verde: o sistema funciona normalmente e a pressão em todos

os pneus encontra-se ligeiramente acima do nível recomendado.

- Roda amarela: o respectivo pneu possui pressão baixa.
- Todas as rodas amarelas: dois ou mais pneus possuem pressão baixa.
- Todas as rodas cinzentas e mensagem **Sistema pressão pneus Atualmente não disponível**: sistema de pressão dos pneus temporariamente desativado. Pode ser necessário conduzir o veículo durante alguns instantes acima de 30 km/h (20 mph) para que o sistema fique novamente ativo.
- Todas as rodas cinzentas e a mensagem **Sistema pressão pneus Revisão necess.:** surgiu uma avaria no sistema. Contacte um revendedor ou oficina Volvo.

Informação relacionada

- Pneus - pressão do ar (pág. 345)



Reparação de emergência de pneus furados

O kit de reparação de provisória de pneus (Temporary Mobility Kit - TMK) pode ser utilizado para vedar um furo e para verificar e ajustar a pressão dos pneus (pág. 440).

O kit de reparação de emergência de pneus furados (pág. 360) é constituído por um compressor e uma garrafa com líquido vedante. O vedante funciona como reparação provisória. O vedante tapa eficazmente os furos no rasto dos pneus.

O kit de reparação de emergência de pneus furados tem capacidades limitadas para vedar pneus que apresentem furos nas paredes. Não vede pneus com o kit de reparação de emergência se os pneus apresentarem ranhuras, fissuras, ou danos semelhantes.

i NOTA

O kit de reparação de emergência de pneus furados destina-se apenas para a reparação de pneus com furos na no rasto dos pneus.

i NOTA

O compressor para reparação provisória de pneus foi testado e aprovado pela Volvo.

Informação relacionada

- Kit de reparação de emergência de pneus furados - localização (pág. 359)
- Kit de reparação de emergência de pneus furados - panorâmica geral (pág. 360)
- Reparação de emergência de pneus furados - utilização (pág. 360)
- Importante (pág. 355)

Kit de reparação de emergência de pneus furados - localização

O kit de reparação de provisória de pneus (Temporary Mobility Kit - TMK) pode ser utilizado para vedar um furo e para verificar e ajustar a pressão dos pneus.

Localização do kit de reparação de emergência de pneus furados

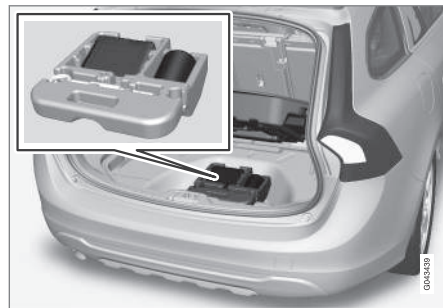

O kit de reparação de emergência de pneus furados encontra-se sob o chão do compartimento da carga.

Informação relacionada

- Kit de reparação de emergência de pneus furados - panorâmica geral (pág. 360)
- Reparação de emergência de pneus furados (pág. 359)



Kit de reparação de emergência de pneus furados - panorâmica geral

Visão geral do kit de reparação de provisória de pneus, Temporary Mobility Kit (TMK), componentes.

As peças estão guardadas sob o chão do compartimento da carga/bagagem.

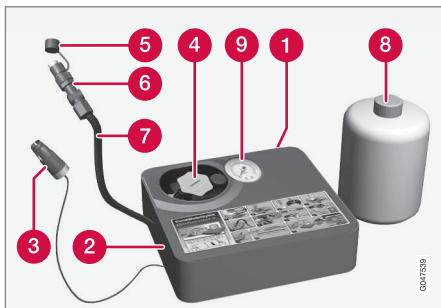

- 1 Etiqueta, velocidade máxima permitida
- 2 Interruptor
- 3 Cabo elétrico
- 4 Suporte da garrafa (tampa cor de laranja)
- 5 Tampa de protecção
- 6 Válvula redutora de pressão
- 7 Mangueira

- 8 Garrafa com vedante
- 9 Manómetro de pressão

Garrafa com vedante

Substitua a garrafa com vedante após a utilização e antes de atingido o prazo de validade. Trate a garrafa removida como lixo nocivo.

AVISO

A garrafa contém 1,2-Etanol e borracha natural-látex.

Perigoso se ingerido. Pode provocar alergias em contacto com a pele.

Evite o contacto com a pele e os olhos.

Guardar fora do alcance das crianças.

AVISO

Em caso de contacto do líquido com a pele lave imediatamente com sabão e água abundante.

Informação relacionada

- Kit de reparação de emergência de pneus furados - localização (pág. 359)
- Reparação de emergência de pneus furados (pág. 359)

Reparação de emergência de pneus furados - utilização

Vede um furo com o kit de reparação de provisória de pneus, Temporary Mobility Kit (TMK).

Reparação de emergência de pneus furados

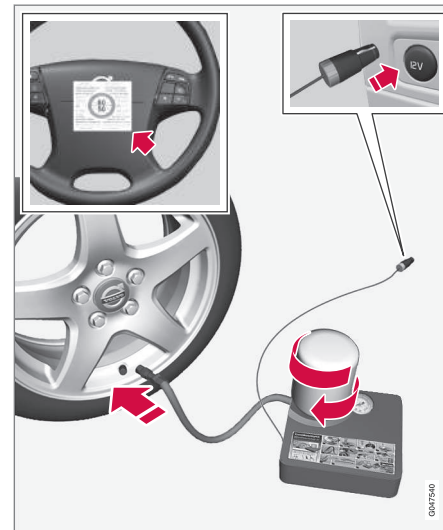

Para informação sobre o funcionamento dos elementos, ver Kit de reparação de emergência de pneus furados - panorâmica geral (pág. 360).



1. Coloque o triângulo de sinalização de perigo e active os piscas de emergência caso um pneu seja vedado num local com trânsito.

Se o furo tiver sido originado por um prego ou semelhante, deixo-o ficar no pneu. Este ajuda a vedar o furo.

2. Remova o autocolante respeitante à velocidade máxima permitida (que se encontra no lado do compressor) e cole-o no volante. Após a utilização da reparação provisória de pneus a velocidade não pode ultrapassar os 80 km/h (50 mph).
3. Certifique-se que o interruptor encontra-se na posição **0**, e pegue no cabo elétrico e na mangueira.
4. Desaparafuse a tampa cor de laranja no compressor e desaparafuse a tampa da garrafa.

NOTA

Não quebre o selo da garrafa antes da utilização. Quando a garrafa é atarraxada o selo quebra automaticamente.

5. Aparafuse a garrafa no suporte da garrafa até ao fundo.
 - > A garrafa e o suporte da garrafa está equipados com um bloqueio para evitar fuga do agente vedante. Quando a garrafa está completamente aparafusada não pode voltar a ser desaparafusada. A remoção da garrafa tem de ser efetuada numa oficina, a Volvo recomenda uma oficina autorizada Volvo.

AVISO

O líquido vedante pode irritar a pele. Perante contacto com a pele, lave imediatamente com sabão e água.

AVISO

Não desaparafuse a garrafa, esta está equipada com um bloqueador para evitar fugas.

6. Desaparafuse o tampão da válvula do pneu.

Verifique se a válvula redutora de pressão na mangueira está totalmente aparafusada e aparafuse a ligação de válvula na mangueira de ar até ao fundo do roscado da válvula do pneu.

7. Ligue o cabo elétrico à tomada 12 V mais próxima e arranque o automóvel.

NOTA

Quando o compressor está em funcionamento assegure-se de que não é utilizada qualquer outra tomada 12 V.

AVISO

Não deixe crianças sem supervisão no interior do automóvel com o motor em funcionamento.

8. Ligue o compressor rodando o interruptor para a posição **I**.

AVISO

Nunca permaneça junto ao pneu enquanto o compressor bombeia. Caso surjam fissuras ou irregularidades, deve-se encerrar imediatamente o compressor. Em tais circunstâncias deverá interromper a sua viagem. Recomenda-se o contacto com uma oficina autorizada de pneus.

NOTA

Quando o compressor arranca a pressão pode subir até os 6 bar, mas a pressão desce passados cerca de 30 segundos.



09 Rodas e pneus



9. Encha o pneu durante 7 minutos.

IMPORTANTE

Risco de sobreaquecimento. O compressor não deve trabalhar mais de 10 minutos.

10. Desligue o compressor para verificar a pressão no manómetro de pressão. A pressão mínima é de 1,8 bar e a máxima de 3,5 bar. (Liberte ar com a válvula redutora de pressão caso a pressão do pneu seja demasiado elevada.)

AVISO

Se a pressão descer abaixo dos 1,8 bar, tal indica que o furo do pneu é demasiado grande. Em tais circunstâncias deverá interromper a sua viagem. Recomenda-se o contacto com uma oficina autorizada de pneus.

11. Desligue o compressor e solte o cabo eléctrico.

12. Desaparafuse a mangueira de ar na válvula do pneu e volte a colocar o tampão da válvula no pneu.

13. Coloque a tampa de protecção na mangueira de ar para evitar derrames de líquido vedante presente.

14. Conduza imediatamente durante pelo menos 3 km a uma velocidade máxima de 80 km/h (50 mph) para que o líquido vedante possa vedar o pneu.

NOTA

Nas primeiras rotações do pneu é projectado líquido vedante pelo furo.

AVISO

Assegure-se de que não se encontra ninguém nas proximidades do automóvel exposto ao líquido vedante quando o automóvel é conduzido. A distância deve ser no mínimo dois metros.

15. Verificação posterior:

Volte a conectar a mangueira de ar na válvula do pneu e verifique a pressão do pneu com o manómetro de pressão, ver **Reparação de emergência de pneus furados - verificação posterior** (pág. 362).

Informação relacionada

- **Reparação de emergência de pneus furados** (pág. 359)
- **Reparação de emergência de pneus furados - verificação posterior** (pág. 362)
- **Kit de reparação de emergência de pneus furados - panorâmica geral** (pág. 360)

Reparação de emergência de pneus furados - verificação posterior

Quando um pneu é vedado com o kit de reparação de provisória de pneus, Temporary Mobility Kit (TMK), deve ser feito um controlo posterior decorridos cerca de 3 quilómetros.

Verificar pressão dos pneus

Pegue o equipamento de reparação dos pneus. O compressor deve estar desligado.

1. Desaparafuse o tampão da válvula do pneu.

Pegue a mangueira de ar e aparafuse-a na ligação de válvula até ao fundo do roscaço da válvula do pneu.



2. Leia a pressão do pneu no manómetro de pressão.
 - Se a pressão do pneu for inferior a 1,3 bar⁶ o pneu não foi devidamente vedado. Não é possível continuar a viagem. Contacte uma oficina de pneus.
 - Se a pressão do pneu for superior a 1,3 bar⁶, o pneu deve ser bombeado até à pressão indicada na tabela de pressão de pneus, ver Pneus - pressão de pneus aprovada (pág. 440).
 - Se a pressão do pneu for demasiado alta, liberte ar com a válvula redutora de pressão.
3. Se for necessário bombear o pneu:
 1. Ligue o cabo elétrico à tomada 12 V mais próxima e arranque o automóvel.
 2. Inicie o compressor e bombeie o pneu até à pressão indicada de acordo com a tabela da pressão dos pneus.
 3. Desligue o compressor.
4. Solte o equipamento de reparação dos pneus, coloque a tampa de proteção na mangueira de ar e dobre a mangueira na caixa.
Coloque o TMK no compartimento da carga.
5. Volte a colocar o tampão da válvula no pneu.

AVISO

Não desaparafuse a garrafa, esta está equipada com um bloqueador para evitar fugas.

NOTA

- Após encher um pneu, volte a colocar sempre o tampão da válvula para evitar danos na válvula provocados por gravilha, sujidade, etc.
- Utilize apenas tampões da válvula de plástico. Os tampões da válvula metálicos podem oxidar, o que dificulta a sua remoção.

NOTA

Após a utilização, a garrafa com vedante e a mangueira devem ser substituídas. A Volvo recomenda que a substituição seja realizada por uma oficina autorizada Volvo.

AVISO

Verifique a pressão dos pneus regularmente.

A Volvo recomenda que o automóvel seja conduzido até à oficina autorizada Volvo mais próxima para substituição/reparação do pneu danificado. Informe na oficina que o pneu contém líquido vedante.

AVISO

Após a utilização da reparação provisória de pneus a velocidade não pode ultrapassar os 80 km/h (50 mph). A Volvo recomenda a visita a uma oficina autorizada Volvo para inspeção do pneu reparado (percurso máximo 200 km). O pessoal de serviço pode determinar se o pneu pode ser reparado ou se necessita de ser substituído.

⁶ 1 bar = 100 kPa.



Informação relacionada

- Reparação de emergência de pneus furados (pág. 359)
- Reparação de emergência de pneus furados - utilização (pág. 360)
- Kit de reparação de emergência de pneus furados - panorâmica geral (pág. 360)

Kit de reparação de emergência de pneus furados - enchimento dos pneus

Os pneus originais do automóvel podem ser enchidos utilizando o compressor do kit de reparação de emergência de pneus furados (pág. 360).

1. O compressor deve estar desligado. Certifique-se que o interruptor encontra-se na posição **0** e pegue no cabo elétrico e na mangueira.
2. Desaperte o tampão da válvula do pneu e aperte a ligação de válvula da mangueira até o fundo da rosca da válvula de ar do pneu.
3. Ligue o cabo elétrico à tomada 12 V mais próxima e arranque o automóvel.

AVISO

A inalação de gases de escape do automóvel pode por a vida em perigo. Nunca deixe o motor em funcionamento em lugar fechados ou com ventilação insuficiente.

AVISO

Não deixe crianças sem supervisão no interior do automóvel com o motor em funcionamento.

4. Ligue o compressor rodando o interruptor para a posição **I**.



IMPORTANTE

Risco de sobreaquecimento. O compressor não deve trabalhar mais de 10 minutos.

5. Encha o pneu até a pressão indicada na tabela da pressão dos pneus, ver Pneus - pressão de pneus aprovada (pág. 440). Se a pressão do pneu for demasiado alta, liberte ar com a válvula redutora de pressão.
6. Desligue o compressor. Solte a mangueira e o cabo elétrico.
7. Volte a colocar o tampão da válvula no pneu.

Informação relacionada

- Reparação de emergência de pneus furados (pág. 359)
- Kit de reparação de emergência de pneus furados - panorâmica geral (pág. 360)
- Reparação de emergência de pneus furados - verificação posterior (pág. 362)

10

MANUTENÇÃO E SERVIÇO DE MANUTENÇÃO

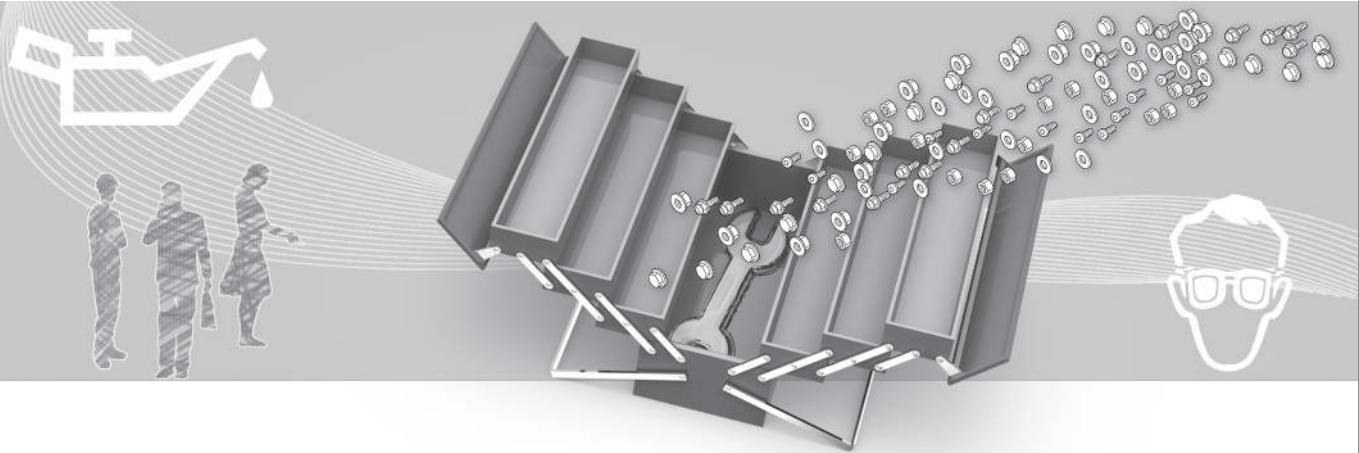



Programa de manutenção da Volvo

Para manter os elevados padrões do automóvel no que respeita à segurança na estrada, segurança operacional e fiabilidade, deve-se seguir o programa de manutenção da Volvo, o qual se encontra especificado no livro de Garantia e Serviço.

A Volvo recomenda que confie a uma oficina autorizada Volvo a realização dos serviços de manutenção. As oficinas da Volvo têm o pessoal, a literatura de manutenção e as ferramentas especiais que garantem a mais elevada qualidade dos serviços de assistência e manutenção.

! IMPORTANTE

Para a garantia Volvo ser válida, verifique e cumpra o livro de Garantia e Serviço.

Informação relacionada

- Comando da climatização - detecção de avarias e reparação (pág. 381)

Agendar serviço de manutenção e reparação*1

Gere a informação de serviço de manutenção, reparação e agendamento directamente a partir do seu automóvel ligado à Internet.

Este serviço¹ disponibiliza um modo confortável de agendar serviço e visitas à oficina directamente a partir do automóvel. A informação do automóvel é enviada para o seu concessionário que pode assim preparar a visita à oficina. O concessionário entra em contacto consigo para agendamento de uma hora. Em alguns mercados o sistema lembra a hora agendada quando esta estiver próxima e o sistema de navegação² pode orientar para a oficina quando for altura da visita.

Para o serviço poder ser utilizado

Volvo ID e meu perfil

- Registe uma Volvo ID. Para mais informações sobre a criação de uma Volvo ID, ver Volvo ID (pág. 22).
- Inicie a sessão no portal do proprietário My Volvo, aceda ao seu perfil e execute o seguinte:
 1. Verifique se o automóvel está associado ao seu perfil.
 2. Verifique se os seus dados de contacto estão correctos.

3. Seleccione o concessionário Volvo que pretende contactar para serviço de manutenção e reparação.
4. Seleccione o canal de comunicação preferido (telefone). A informação de agendamento é sempre enviada para o automóvel e para o seu endereço de e-mail.

Condições para o agendamento a partir do automóvel

- Para enviar e receber informação de agendamento de e para o automóvel é necessário que o automóvel esteja ligado à Internet, ver suplemento Sensus Infotainment para informações sobre a ligação do automóvel à Internet.
- Uma vez que a informação de agendamento é enviada através da sua subscrição de telefone pessoal é colocada a questão se pretende enviar a informação. A questão é colocada uma vez e é válida para a conexão seleccionada durante um período de tempo limitado.
- Para que o serviço funcione e o sistema comunique através do ecrã do automóvel é necessário aceitar notificações/mensagens pop-up. Na vista normal da fonte **MY CAR** pressione em **OK/MENU** e depois em **Serviço & reparação** → **Exibir notificações**.

¹ Aplicável em alguns mercados.

² Aplicável a Sensus Navigation.



Utilizar o serviço

Todos os menus e configurações são acedidos a partir da vista normal em **MY CAR** pressionando em **OK/MENU** e depois em **Serviço & reparação**.

Quando for altura de serviço de manutenção ou quando, em algumas circunstâncias, o automóvel necessita de reparação, aparece uma mensagem no instrumento combinado (pág. 67) e num menu pop-up no ecrã.

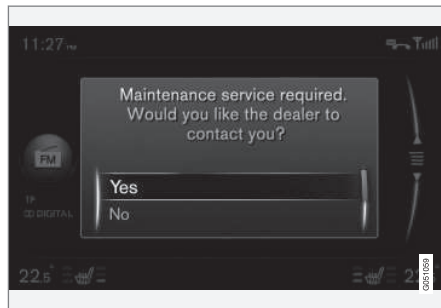

Mensagem de serviço no ecrã.

Significado das alternativas de resposta no menu pop-up do ecrã:

- **Sim** - É enviada um pedido de agendamento para o seu concessionário, que depois responde com uma proposta de agendamento. A luz de serviço e a men-

sagem de serviço no instrumento combinado apagam-se.

- **Não** - Não são exibidas mais mensagens pop-up no ecrã. A mensagem no instrumento combinado permanece. Após a selecção desta opção é possível iniciar o agendamento manual no automóvel, ver abaixo.
- **Adiar** - O menu pop-up é exibido na próxima vez que o automóvel for arrancado.

Agendar manualmente serviço de manutenção ou reparação¹

1. Pressione o botão **MY CAR** na consola central e seleccione **Serviço & reparação** → **Informação de agente** → **Solicitar serviço ou reparação**.
 - > Os dados do automóvel são enviados automaticamente ao seu concessionário.
2. O concessionário envia uma proposta de agendamento para o automóvel.
3. Aceite ou solicite nova proposta de agendamento.

Após o agendamento ter sido aceite fica memorizada no automóvel a informação do agendamento, Ver Meus agendamentos. O automóvel comunica automaticamente consigo relativamente ao agendamento através

de lembretes e de orientação para a visita à oficina no ecrã.

Também pode agendar uma visita à oficina através de My Volvo. Acesse a Meus agendamentos e seleccione actualizar para aceder aos agendamentos de My Volvo.

Meus agendamentos¹

Exibe a informação de agendamento no ecrã do automóvel. Aceite ou solicite nova proposta de agendamento.

- Seleccione **Serviço & reparação** → **Meus agendamentos**.

Chamar concessionário¹

Com um telefone mãos-livres Bluetooth® emparelhado no automóvel pode fazer chamada ao seu concessionário. Para emparelhamento do telefone ver suplemento Sensus Infotainment.

- Seleccione **Serviço & reparação** → **Informação de agente** → **Chamar agente**.

¹ Aplicável em alguns mercados.



Utilize o sistema de navegação^{1, 2}

Indique a sua oficina como destino final ou intermédio no seu sistema de navegação.

- Selecione **Serviço & reparação** → **Informação de agente** → **Marcar dest. individual**.
- Selecione **Serviço & reparação** → **Informação de agente** → **Adicionar ponto de passagem**.

Enviar dados do automóvel¹

Os dados do automóvel são enviados para a base de dados central da Volvo (não para o seu concessionário) onde o concessionário Volvo pode recolher informação utilizando o número de identificação do automóvel (VIN³). O número encontra-se no caderno de garantia e serviço ou no interior do canto inferior esquerdo do pára-brisas.

- Selecione **Serviço & reparação** → **Enviar dados de carro**.

Informação de agendamento e dados do automóvel

Quando selecciona o agendamento de serviço a partir do seu automóvel é enviada a informação de agendamento e os dados do automóvel. Os dados de informação do auto-

móvel consistem em informação sobre as seguintes áreas:

- necessidade de serviço
- estado de funcionamento
- níveis de líquidos
- Leitura
- número de identificação do automóvel (VIN³)
- Versão do software do automóvel.

Informação relacionada

- Volvo ID (pág. 22)

¹ Aplicável em alguns mercados.

² Aplicável a Sensus Navigation.

³ Vehicle Identification Number



Elevação do automóvel

Na elevação do automóvel é importante que o macaco ou os braços de elevação sejam aplicados nos locais da estrutura inferior dedicados a esse fim.



NOTA

A Volvo recomenda a utilização exclusiva do macaco pertencente ao respectivo modelo automóvel. Se utilizar outro macaco que não o recomendado pela Volvo, siga as instruções que acompanham o equipamento.

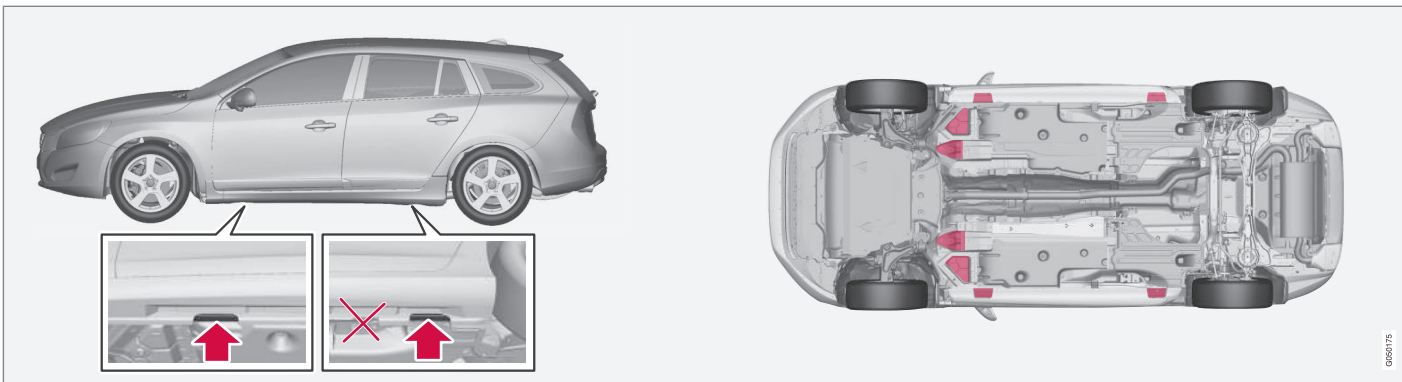

Fixações do macaco (setas) que acompanha o automóvel e pontos de elevação (assinalados a vermelho).

Se o automóvel for elevado com macaco de oficina à frente este deve ser colocado sob um dos quatro pontos de elevação que se encontram sob o automóvel. Se o automóvel for elevado com macaco de oficina atrás este deve ser colocado sob um dos pontos de elevação. Tenha o cuidado ao instalar o macaco de oficina para que o automóvel não deslize no macaco. Utilize sempre cavaletes ou equipamentos semelhantes.

Se o automóvel for elevado com um elevador de oficina do tipo dois pilares, os elevadores dianteiro e traseiro devem ser colocados sob os pontos de elevação exteriores (fixações do macaco). À frente podem-se utilizar em alternativa os pontos de elevação interiores.

Informação relacionada

- Substituição de rodas - remoção das rodas (pág. 350)



Capot - abrir e fechar

O capot pode ser aberto quando o punho no habitáculo é rodado no sentido dos ponteiros do relógio e o trinco na grelha do radiador é deslocado para a esquerda.



O punho para a abertura do capot encontra-se sempre no lado esquerdo.

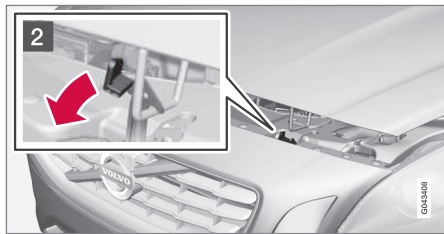

- 1 Rode o punho cerca de 20-25 graus no sentido dos ponteiros do relógio. Ouve-se um som quando o fecho se abre.

- 2 Desloque o fecho para a esquerda e abra o capot. (O gancho de fecho encontra-se entre os faróis e a grelha do radiador, ver ilustração.)

AVISO

Certifique-se que o capot fica devidamente trancado ao fechar.

Informação relacionada

- Compartmento do motor - verificação (pág. 373)
- Compartmento do motor - descrição geral (pág. 371)

Compartmento do motor - descrição geral

A panorâmica geral mostra alguns componentes relacionados com o serviço.

Compartmento do motor 4 cil.

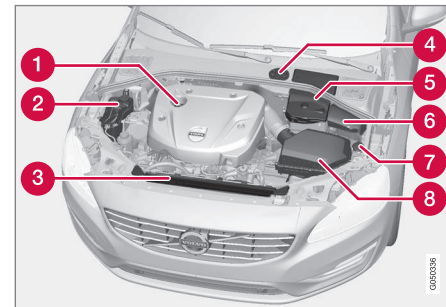

O aspecto do compartmento do motor pode variar consoante a variante de motor.

- 1 Enchimento do óleo do motor
- 2 Tanque de expansão para o sistema de arrefecimento
- 3 Radiador
- 4 Reservatório para líquido dos travões e da embraiagem (localizado no lado do condutor)
- 5 Bateria de arranque
- 6 Central de relés e de fusíveis



10 Manutenção e serviço de manutenção



- 7 Enchimento de líquido de lava pára-brisas
- 8 Filtro de ar

AVISO

O sistema de ignição possui tensão e potência muito elevadas. A tensão no sistema de ignição representa perigo de morte. O sistema eléctrico do automóvel deve estar sempre na posição de ignição **0** durante o processo de trabalhos no compartimento do motor, ver Posições de ignição - funções nos diferentes níveis (pág. 84).

Não toque nas velas de ignição ou nas bobinas de ignição quando o sistema eléctrico do automóvel estiver na posição de ignição **II** ou quando o motor estiver quente.

Compartimento do motor exceto 4 cil.

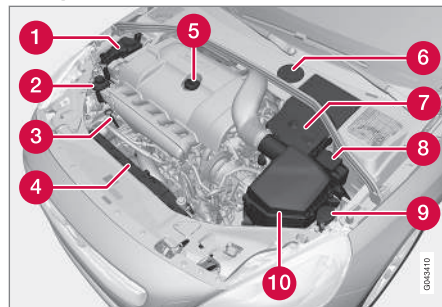

O aspecto do compartimento do motor pode variar consoante a variante de motor.

- 1 Tanque de expansão para o sistema de arrefecimento
- 2 Reservatório para óleo de assistência à direcção
- 3 Vareta de medição para óleo do motor⁴
- 4 Radiador
- 5 Enchimento do óleo do motor
- 6 Reservatório para líquido dos travões e da embraiagem (localizado no lado do condutor)
- 7 Bateria de arranque
- 8 Central de relés e de fusíveis

- 9 Enchimento de líquido de lava pára-brisas
- 10 Filtro de ar

AVISO

O sistema de ignição possui tensão e potência muito elevadas. A tensão no sistema de ignição representa perigo de morte. O sistema eléctrico do automóvel deve estar sempre na posição de ignição **0** durante o processo de trabalhos no compartimento do motor, ver Posições de ignição - funções nos diferentes níveis (pág. 84).

Não toque nas velas de ignição ou nas bobinas de ignição quando o sistema eléctrico do automóvel estiver na posição de ignição **II** ou quando o motor estiver quente.

Informação relacionada

- Capot - abrir e fechar (pág. 371)
- Compartimento do motor - verificação (pág. 373)

⁴ Motor com sensor do nível do óleo electrónico não tem vareta de medição (5 cil. Diesel).



Compartimento do motor - verificação

Alguns óleos e líquidos devem ser verificados a intervalos regulares.

Verificações regulares

Verifique os seguintes óleos e líquidos a intervalos regulares, por exemplo: no reabastecimento:

- Líquido de arrefecimento
- Óleo do motor
- Óleo de assistência à direcção (não para automóveis com motor 4 cil.)
- Líquido de lava pára-brisas

AVISO

Lembre-se que a ventoinha de arrefecimento (localizada na parte da frente do compartimento do motor, atrás do radiador) pode arrancar automaticamente após o motor ter sido desligado.

Confie sempre a lavagem do motor a uma oficina - recomenda-se uma oficina autorizada Volvo. Se o motor estiver quente existe o risco de incêndio.

Informação relacionada

- Capot - abrir e fechar (pág. 371)
- Compartimento do motor - descrição geral (pág. 371)
- Líquido de arrefecimento - nível (pág. 378)

- Óleo do motor - verificação e abastecimento (pág. 374)
- Óleo de assistência à direcção - nível (pág. 380)
- Líquido de lava pára-brisas - enchimento (pág. 391)

Óleo do motor - generalidades

Para que os intervalos de serviço recomendados sejam válidos é necessário utilizar óleo do motor aprovado.

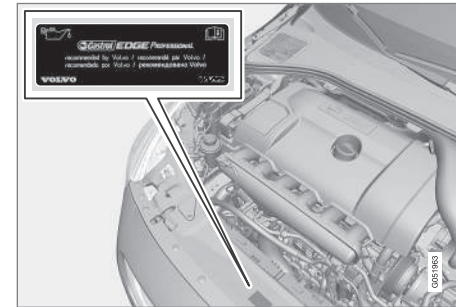

A Volvo recomenda:





Ao conduzir em condições desfavoráveis, ver Óleo do motor - condições de condução desfavoráveis (pág. 429).

IMPORTANTE



Para cumprir as exigências dos intervalos de serviço do motor, todos os motores são abastecidos de fábrica com um óleo do motor sintético especialmente desenvolvido para este fim. A opção por este óleo foi feita com grande preocupação com a longevidade, capacidade no arranque, consumo de combustível e impacto ambiental.

Para que os intervalos de serviço recomendados sejam válidos é necessário utilizar óleo do motor aprovado. Utilize apenas a qualidade do óleo indicada, tanto no abastecimento como na mudança do óleo, caso contrário pode afectar a longevidade, capacidade no arranque, consumo de combustível e impacto ambiental.

A Volvo Car Corporation não assegura a garantia se for utilizado óleo do motor com qualidade e viscosidade diferentes das indicadas.

A Volvo recomenda que a mudança do óleo seja efectuada numa oficina autorizada Volvo.

A Volvo utiliza diferentes sistemas para aviso do nível do óleo baixo/elevado e da pressão de óleo baixa. Algumas versões de motor possuem sensor de pressão de óleo, neste

caso utiliza-se o símbolo de aviso do instrumento combinado para pressão do óleo baixa . Outras versões possuem sensor de nível do óleo, neste caso o condutor é avisado através do símbolo de aviso  do instrumento combinado e por textos do mostrador. Algumas versões possuem ambos sistemas. Para mais informações contacte um concessionário Volvo.

Troque o óleo do motor e o filtro de óleo de acordo com os intervalos indicados no livro de Garantia e Serviço.

Pode-se utilizar óleo de qualidade superior à indicada. Ao conduzir em condições desfavoráveis a Volvo recomenda a utilização de óleo com qualidade superior, ver Óleo do motor - condições de condução desfavoráveis (pág. 429).

Para o volume que se pode encher, ver Óleo do motor - qualidade e volume (pág. 430).

Informação relacionada

- Óleo do motor - verificação e abastecimento (pág. 374)

Óleo do motor - verificação e abastecimento

Em algumas versões do motor o nível do óleo é detectado com sensor do nível do óleo electrónico, e em outras versões do motor é detectado com vareta de medição do óleo.



Motor com vareta de medição do óleo⁵

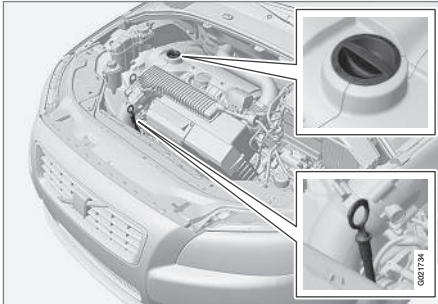

Vareta de medição e tubo de enchimento.

É importante que o nível do óleo seja verificado mesmo antes de ser feita a primeira mudança de óleo num automóvel novo.

A Volvo recomenda que o nível do óleo seja verificado a cada 2 500 km. O valor de medição mais seguro obtém-se na medição com o motor frio antes do arranque. O valor de medição é incorrecto imediatamente depois de ter desligado o motor. A vareta de medição indica um nível demasiado baixo uma vez que o óleo ainda não teve tempo para escorrer para o cârter do óleo.

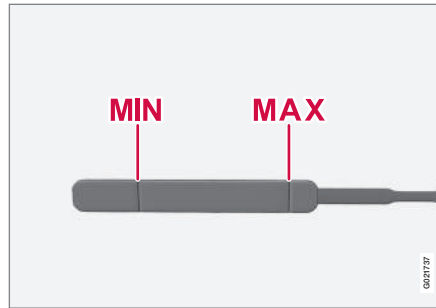

O nível do óleo deve estar entre as marcas de **MIN** e **MAX**.

Medição e eventual enchimento

1. Assegure-se que o automóvel se encontra numa superfície plana. É importante esperar cerca de 5 minutos após desligar o motor, para que o óleo escorra novamente para o cârter do óleo.
2. Puxe e limpe a vareta de medição.
3. Volte a introduzir a vareta de medição.
4. Puxe e verifique o nível.
5. Se o nível estiver próximo do **MIN**, deve-se abastecer com 0,5 litros. Se o nível estiver muito abaixo, deve-se utilizar uma maior quantidade.

6. Se desejar voltar a verificar o nível, realize a verificação após uma breve condução. De seguida repita as etapas 1-4.

AVISO

Nunca abasteça acima da marca **MAX**. O nível nunca pode estar acima de **MAX** ou abaixo de **MIN**, tal situação pode provocar danos no motor.

AVISO

Não derrame óleo sobre o tubo de escape quente, existe o risco de incêndio.

Motor com sensor do nível do óleo eletrónico, 4 cil.



Tubo de enchimento⁶.

⁵ Não aplicável a motor de 4 cil. ou 5 cil. diesel, que possua sensor do nível do óleo eletrónico.

⁶ Motor com sensor do nível do óleo electrónico não tem vareta de medição.



10 Manutenção e serviço de manutenção



Em alguns casos, pode ser necessário reabastecimento de óleo entre os intervalos de manutenção.

Não é necessário tomar qualquer medida relativamente ao nível do óleo do motor até que surja uma mensagem no mostrador do instrumento combinado, ver ilustração seguinte.

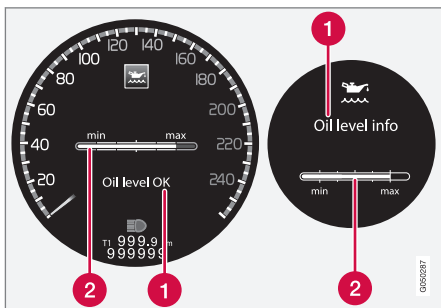

Mensagem e gráfico no mostrador. O mostrador da esquerda é apresentado no instrumento combinado digital e o da direita no analógico.

- 1 Mensagem
- 2 Nível do óleo do motor

O nível do óleo é verificado utilizando um medidor electrónico do nível do óleo, através do selector rotativo, quando o motor está desligado, ver Manuseamento de menus - instrumento combinado (pág. 116).

AVISO

Dirija-se a uma oficina caso a mensagem **Óleo revisão necess.** seja exibida - recomenda-se uma oficina autorizada Volvo. O nível do óleo pode estar demasiado baixo.

IMPORTANTE

Perante a mensagem do nível do óleo baixo, abasteça apenas com o volume indicado, por exemplo 0,5 litros.

NOTA

O sistema não detecta imediatamente alterações quando é abastecido ou drenado óleo. O automóvel deve ter sido conduzido cerca de 30 km e ter permanecido parado 5 minutos com o motor desligado e em piso plano para que a exibição do nível do óleo seja correcta.

AVISO

Não derrame óleo sobre o tubo de escape quente, existe o risco de incêndio.

Medição do nível do óleo, 4 cil.

Se desejar proceder à verificação do nível do óleo siga a seguinte sequência.

1. Activar posição de ignição II, ver Posições de ignição - funções nos diferentes níveis (pág. 84).

2. Rode o selector rotativo na alavanca do volante do lado esquerdo para a posição **Nível óleo**.

> Aparece então informação sobre o nível do óleo do motor.

Para mais informações sobre o manuseamento dos menus, ver Manuseamento de menus - instrumento combinado (pág. 116).

NOTA

Se as condições para a correcta medição do nível do óleo não forem cumpridas (tempo após desligar o motor, inclinação do automóvel, temperatura exterior, etc.) surge a mensagem **Não disponível**. Isto **não** significa a presença de alguma avaria no sistema do automóvel.



Motor com sensor do nível do óleo electrónico, 5 cil. Diesel

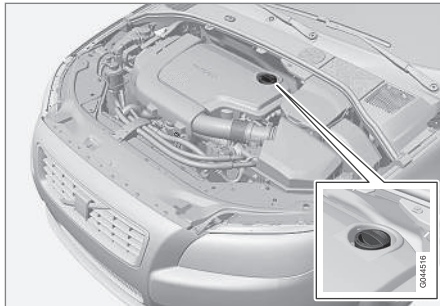

Tubo de enchimento⁷.

Não é necessário tomar qualquer medida relativamente ao nível do óleo do motor até que surja uma mensagem no mostrador do instrumento combinado, ver ilustração seguinte.

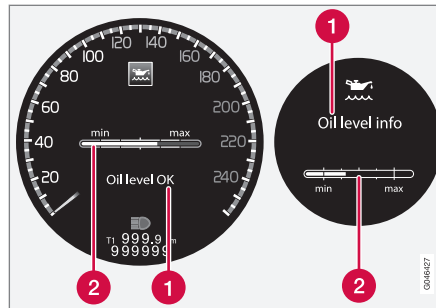

Mensagem e gráfico no mostrador. O mostrador da esquerda é apresentado no instrumento combinado digital e o da direita no analógico.

- 1 Mensagem
- 2 Nível do óleo do motor

O nível do óleo é verificado utilizando um medidor electrónico do nível do óleo, através do selector rotativo, quando o motor está desligado, ver Manuseamento de menus - instrumento combinado (pág. 116).

AVISO

Dirija-se a uma oficina caso a mensagem **Óleo revisão necess.** seja exibida - recomenda-se uma oficina autorizada Volvo. O nível do óleo pode estar demasiado baixo.

IMPORTANTE

Caso apareça a mensagem **Nível do óleo baixo** Atestar com 0,5 litros, abasteça apenas com 0,5 litros.

NOTA

O nível do óleo é detectado pelo sistema apenas durante a condução. O sistema não detecta imediatamente alterações quando é abastecido ou drenado óleo. O automóvel tem de ser conduzido por cerca de 30 km para que a exibição do nível do óleo seja correcta.

AVISO

Não abasteça com óleo caso o nível (3) ou (4) apareça de acordo com a ilustração abaixo. O nível nunca pode estar acima de **MAX** ou abaixo de **MIN**, tal situação pode provocar danos no motor.

AVISO

Não derrame óleo sobre o tubo de escape quente, existe o risco de incêndio.

⁷ Motor com sensor do nível do óleo electrónico não tem vareta de medição.



10 Manutenção e serviço de manutenção



Medição do nível do óleo, 5 cil. Diesel

Se desejar proceder à verificação do nível do óleo siga a seguinte sequência.

1. Activar posição de ignição II, ver Posições de ignição - funções nos diferentes níveis (pág. 84).
2. Rode o selector rotativo na alavanca do volante do lado esquerdo para a posição **Nível óleo**.

> Aparece então informação sobre o nível do óleo do motor.

Para mais informações sobre o manuseamento dos menus, ver Manuseamento de menus - instrumento combinado (pág. 116).

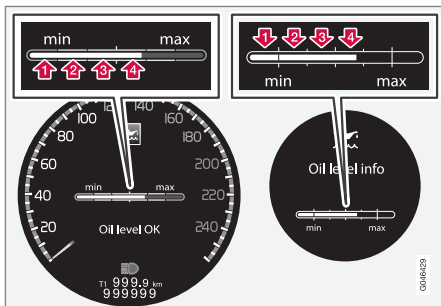

Os algarismos 1-4 representam o nível de enchimento. Não abasteça com mais óleo caso apareça o nível de enchimento (3) ou (4). O nível de enchimento recomendado é o 4. Mensagem e gráfico no mostrador. O mostrador da esquerda

é apresentado no instrumento combinado digital e o da direita no analógico.

Informação relacionada

- Óleo do motor - generalidades (pág. 373)

Líquido de arrefecimento - nível

O líquido de arrefecimento arrefece o motor de combustão para a temperatura de funcionamento correcta. O calor transferido do motor para o líquido de arrefecimento pode ser utilizado para aquecer o habitáculo.

Controlo de nível

O nível deve estar entre as marcações de **MIN** e **MAX** no tanque de expansão. Se o sistema de arrefecimento não estiver bem cheio, podem ocorrer elevadas temperaturas que implicam o risco de danos no motor.



NOTA

Verifique regularmente o nível do líquido de arrefecimento com o motor frio.

Enchimento

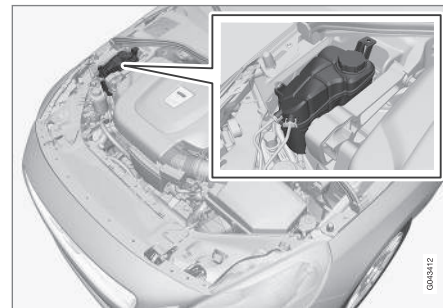

000472



Ao fazer o enchimento devem-se respeitar as instruções na embalagem. Nunca ateste utilizando apenas água. O risco de congelação aumenta tanto com excesso de água como com excesso de líquido de arrefecimento.

AVISO

O fluido refrigerante pode estar muito quente. Se for necessário abastecer com o motor quente, desaparafuse a tampa do tanque de expansão devagar para permitir que a pressão desapareça.

IMPORTANTE

- Elevada concentração de cloro, cloretos ou outros sais podem causar corrosão no sistema de refrigeração.
- Utilize sempre fluido refrigerante com protecção contra corrosão de acordo com as recomendações da Volvo.
- Assegure-se que a mistura de fluido refrigerante contém 50 % água e 50 % fluido refrigerante.
- Misture o fluido refrigerante com água da torneira de boa qualidade. Se duvidar da qualidade da água da torneira utilize fluido refrigerante já misturado de acordo com as recomendações da Volvo.
- Perante a substituição de fluido refrigerante/componentes do sistema de refrigeração, todo o sistema de refrigeração deve ser bem lavado com água da torneira de boa qualidade, ou então lavado com fluido refrigerante já misturado.
- O motor apenas pode ser utilizado com o sistema de refrigeração bem abastecido. Caso contrário podem-se formar temperaturas elevadas com risco de danos (fissuras) na cabeça de cilindros.

Para dados sobre o volume e padrões relativos à qualidade da água, ver Líquido de arrefecimento - qualidade e volume (pág. 432).

Líquido de travões e da embraiagem - nível

*O nível do líquido de travões e da embraiagem deve encontrar-se entre as marcas **MIN** e **MAX** do recipiente.*

Controlo de nível

O líquido de travões e da embraiagem tem um reservatório em comum. O nível deve estar entre as marcas **MIN** e **MAX** que são visíveis dentro do reservatório. Verifique o nível regularmente.

Mude o líquido dos travões cada dois anos ou após cada duas ocasiões normais de serviço de manutenção.

Em automóveis que são conduzidos de um modo em que os travões são usados com muita frequência e esforço, por ex., no caso de condução em zonas montanhosas, ou condução em climas tropicais com humidade elevada, o líquido deve ser mudado todos os anos.

Para dados sobre volume e qualidade recomendada para o líquido dos travões, ver Líquido dos travões - qualidade e volume (pág. 435).



AVISO

Se o nível do líquido dos travões estiver abaixo do nível de **MIN** no reservatório do líquido dos travões não deve continuar a condução sem que o líquido dos travões seja abastecido. A Volvo recomenda que a causa da perda do óleo dos travões seja verificada por uma oficina autorizada Volvo.

Enchimento

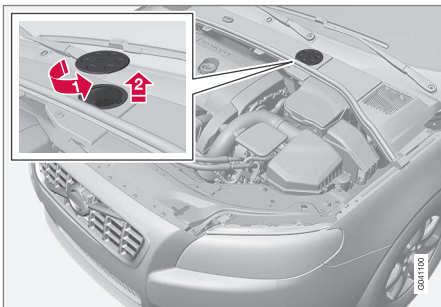

O depósito do fluido encontra-se no lado do condutor.

O depósito do líquido está protegido pela cobertura da zona fria do compartimento do motor. Deve-se retirar primeiro a tampa redonda para aceder a tampa do depósito.

 Abra a tampa situada na zona de cobertura rodando-a.

 Desparafuse a tampa do depósito e encha com líquido. O nível deve ficar entre as marcas **MIN** e **MAX**, as quais se encontram no lado interior do depósito.

IMPORTANTE

Não se esqueça de colocar a tampa.

Óleo de assistência à direcção - nível

Os automóveis com motor 4 cil. não possuem óleo de assistência à direcção. Para automóveis com outros motores o nível do óleo de assistência à direcção deve encontrar-se entre as marcas **MIN** e **MAX** do recipiente. O óleo não necessita de ser substituído.

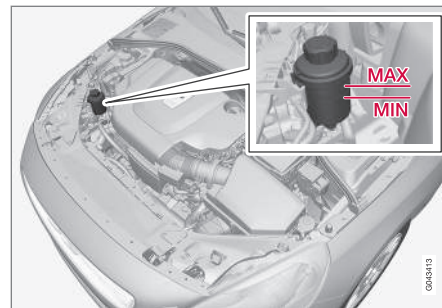

IMPORTANTE

Ao verificar o recipiente da direcção assistida mantenha as imediações limpas. A tampa não deve ser aberta.

Controle o nível em cada ocasião de serviços de manutenção. Não é necessário fazer a mudança de óleo. O nível deve estar entre as marcas **MIN** e **MAX**.



Para a qualidade do óleo recomendada, ver Óleo de assistência à direcção - qualidade (pág. 435).

AVISO

Se surgir uma avaria no sistema da direcção assistida ou o motor estiver desligado e o automóvel tiver de ser rebocado, a direcção reage de modo mais pesado do que o normal. Leia sobre o que se aplica ao rebocar (pág. 339).

Comando da climatização - detecção de avarias e reparação

O serviço de manutenção e a reparação do sistema de ar condicionado apenas podem ser efectuados por uma oficina autorizada.

Detecção de avarias e reparação

A instalação do ar condicionado possui um agente de detecção fluorescente. Na detecção de fugas é utilizada luz ultra-violeta.

A Volvo recomenda o contacto com uma oficina autorizada Volvo.

AVISO

A instalação do ar condicionado possui refrigerante R134a sob pressão. O serviço de manutenção e a reparação do sistema apenas podem ser efectuados por uma oficina autorizada.

Informação relacionada

- Programa de manutenção da Volvo (pág. 366)

Substituição de lâmpadas - generalidades

A substituição de lâmpada pode ser efectuada em lâmpadas incandescentes. A substituição de lâmpadas LED e xénon deve ser efectuada em oficina.

As lâmpadas incandescentes estão especificadas (pág. 389). As lâmpadas incandescentes e outras fontes de luz de tipo especial, como as luzes LED⁸, ou que por alguma razão não sejam adequadas para que a sua mudança seja feita fora das oficinas⁹ são as que se encontram em:

- Faróis Xenon Activos - ABL (Lâmpadas Xenon)
- luzes diurnas/luzes de presença dianteiras
- Luzes para curvas
- Piscas laterais, retrovisores exteriores
- Duração de luz de aproximação, retrovisores exteriores
- Iluminação interior excepto Iluminação do degrau de acesso
- Luzes de presença traseiras
- Lâmpada de presença lateral
- Luzes de travões.

⁸ LED (Light Emitting Diode)

⁹ Recomenda-se uma oficina autorizada Volvo.



AVISO

Em automóveis equipados com faróis Xenon, a substituição das lâmpadas Xenon deve ser realizada por uma oficina - recomenda-se uma oficina autorizada Volvo. Os trabalhos nos faróis Xenon exigem grandes cuidados, uma vez que os faróis estão equipados com um elemento de alta-tensão.

AVISO

O sistema eléctrico do automóvel deve estar na posição de ignição **0** ao substituir lâmpadas, ver Posições de ignição - funções nos diferentes níveis (pág. 84).

IMPORTANTE

Nunca toque directamente com os dedos no vidro das lâmpadas incandescentes. A gordura dos dedos vaporiza com o calor e deposita-se no reflector, podendo danificá-lo.

NOTA

Se uma mensagem de avaria permanecer após a substituição da lâmpada avariada, recomenda-se a visita a uma oficina autorizada Volvo.

NOTA

A iluminação exterior, como é o caso dos faróis e luzes traseiras, pode formar temporariamente condensação no interior do vidro. Isto é normal, toda a iluminação exterior foi concebida para suportar esta situação. A condensação é ventilada normalmente para fora do cárter das lâmpadas após a lâmpada estar acesa algum tempo.

Informação relacionada

- Substituição de lâmpada - farol (pág. 382)
- Substituição de lâmpada - localização das lâmpadas traseiras (pág. 387)
- Substituição de lâmpada - iluminação no espelho de cortesia (pág. 388)
- Substituição de lâmpada - iluminação no compartimento da carga (pág. 388)
- Substituição de lâmpada - iluminação da placa da matrícula (pág. 387)

Substituição de lâmpada - farol

Todas as lâmpadas incandescentes dos faróis são substituídas libertando e removendo o farol através do compartimento do motor.

Remoção do farol

Coloque o sistema eléctrico do automóvel na posição de ignição **0**, ver Posições de ignição - funções nos diferentes níveis (pág. 84).

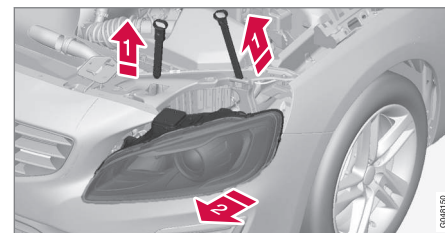

- 1** Puxe os contrapinos de bloqueio do farol.
- 2** Solte o farol inclinándolo e puxando-o alternadamente.

IMPORTANTE

Não puxe pelo cabo, apenas pelo conector.

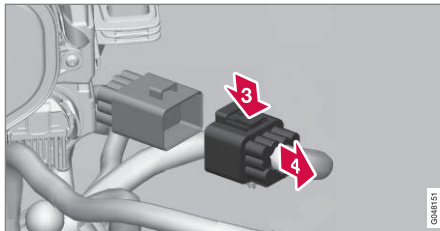

- 3 Solte o conector do farol pressionando o clipe para baixo com o polegar.
- 4 Desloque o conector para fora com a outra mão.
5. Levante e retire o farol e coloque-o sobre uma base macia, para que a lente não fique riscada.
6. Substitua a lâmpada de iluminação em questão.

Instalação do farol

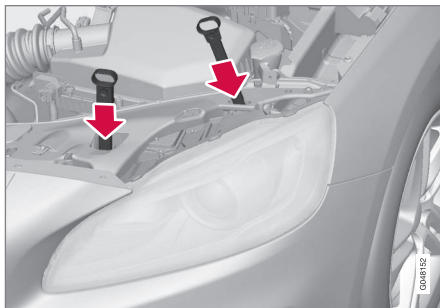

1. Ligue a ficha, ouve-se um estalido.
2. Volte a colocar o farol e os contrapinos de bloqueio. O pino mais curto é colocado mais próximo da grelha do radiador. Verifique se estão devidamente pressionados para baixo.
3. Verifique a iluminação.

O farol deve estar montado e a ficha devidamente ligada no seu devido lugar antes de acender a iluminação ou inserir o comando à distância no fecho de ignição.

Informação relacionada

- Substituição de lâmpadas - generalidades (pág. 381)
- Substituição de lâmpada - tampa de cobertura para as luzes de máximos/médios (pág. 383)
- Lâmpadas - especificações (pág. 389)

Substituição de lâmpada - tampa de cobertura para as luzes de máximos/médios

As luzes de máximos/médios podem ser acendidas soltando a tampa de cobertura grande do farol.

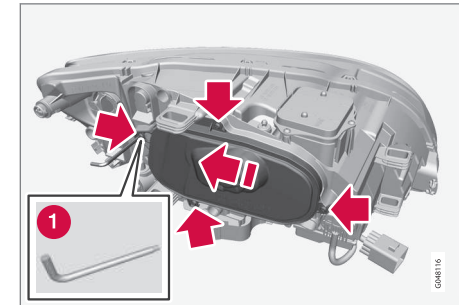

Antes de iniciar a substituição de lâmpadas de iluminação, ver Substituição de lâmpada - farol (pág. 382).

1. Desaparafuse os quatro parafusos da tampa de cobertura com uma ferramenta Torx, tamanho T20 (1). Não os desaperte completamente. (3 - 4 voltas são suficientes.)
2. Afaste a tampa de cobertura para o lado.
3. Retire a tampa de cobertura.

Volte a colocar a tampa seguindo a ordem inversa.



Informação relacionada

- Substituição de lâmpada - farol (pág. 382)
- Substituição de lâmpada - médios (pág. 384)
- Substituição de lâmpada - máximos (pág. 385)
- Substituição de lâmpada - máximos adicionais (pág. 385)

Substituição de lâmpada - médios

A lâmpada dos médios encontra-se na tampa de cobertura grande do farol.

NOTA

Aplicável a automóveis com faróis de halogéneo.

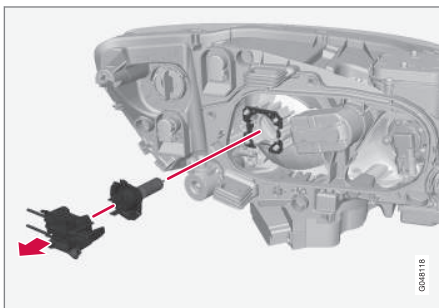

1. Solte o farol (pág. 382).
2. Retire a tampa de cobertura (pág. 383).
3. Solte a ficha da lâmpada.
4. Solte a lâmpada puxando-a para fora.
5. O pino guia da lâmpada deve ficar para cima quando é instalada, deve-se ouvir um estalido no encaixe.

Volte a colocar as peças seguindo a ordem inversa.

Informação relacionada

- Lâmpadas - especificações (pág. 389)



Substituição de lâmpada - máximos

A lâmpada dos máximos encontra-se na tampa de cobertura grande do farol.

i NOTA

Aplicável a automóveis com faróis de halogéneo.

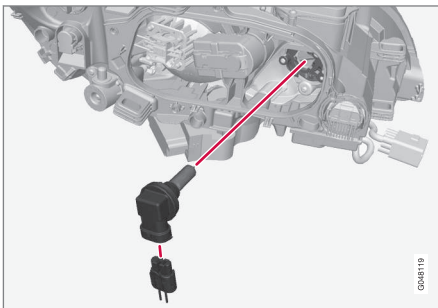

1. Solte o farol (pág. 382).
2. Retire a tampa de cobertura (pág. 383).
3. Solte a lâmpada rodando-a no sentido contrário ao dos ponteiros do relógio e puxando-a de seguida para fora.
4. Solte a ficha da lâmpada.
5. Substitua a lâmpada incandescente, alinhe-a no casquilho e rode no sentido dos ponteiros do relógio para fixar a lâmpada. Apenas pode ser fixada numa posição.

Volte a colocar as peças seguindo a ordem inversa.

Informação relacionada

- Lâmpadas - especificações (pág. 389)

Substituição de lâmpada - máximos adicionais

Os máximos adicionais encontram-se na tampa de cobertura grande do farol.

i NOTA

Aplicável a automóveis com faróis xénon*.

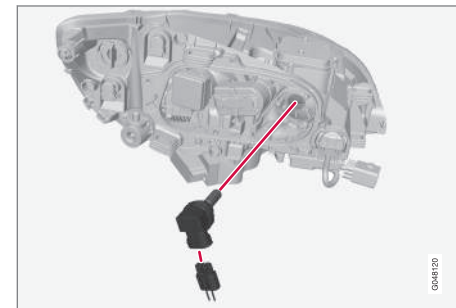

1. Solte o farol (pág. 382).
2. Retire a tampa de cobertura (pág. 383).
3. Solte a lâmpada rodando-a no sentido contrário ao dos ponteiros do relógio e puxando-a de seguida para fora.
4. Solte a ficha da lâmpada incandescente.
5. Substitua a lâmpada incandescente, alinhe-a no casquilho e rode no sentido dos ponteiros do relógio para fixar a lâmpada. Apenas pode ser fixada numa posição.





Volte a colocar as peças seguindo a ordem inversa.

Informação relacionada

- Lâmpadas - especificações (pág. 389)

Substituição de lâmpada - piscas dianteiros

A lâmpada dos piscas encontra-se na tampa de cobertura pequena do farol.

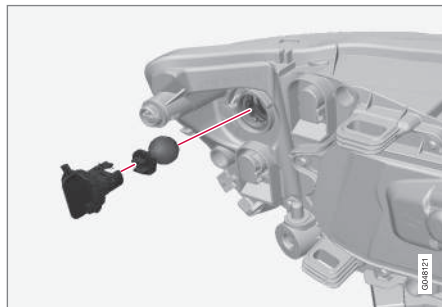

1. Solte o farol (pág. 382).
2. Solte a tampa puxando-a para fora.
3. Puxe o suporte da lâmpada para poder retirar a lâmpada de iluminação.
4. Pressione e, simultaneamente, rode a lâmpada incandescente no sentido contrário ao dos ponteiros do relógio para a liberar.

Volte a colocar as peças seguindo a ordem inversa.

Informação relacionada

- Lâmpadas - especificações (pág. 389)

Substituição de lâmpada - luz traseira

As lâmpadas dos piscas traseiros, luzes de nevoeiro traseiras e luz de marcha-atrás substituídas a partir do interior do compartimento da carga.

Suporte da lâmpada traseiro



As lâmpadas de marcha-atrás, luz de nevoeiro e dos indicadores de mudança de direção na luz traseira são substituídas a partir do interior do compartimento da carga.

1. Abra o painel.
2. Retire o isolamento que se encontra em frente ao suporte da lâmpada de iluminação puxando-o para fora.
3. Carregue o gancho de fecho para baixo e puxe o suporte da lâmpada de iluminação para fora.



4. Solte a lâmpada de iluminação danificada pressionando para dentro e rodando no sentido contrário ao dos ponteiros do relógio.
5. Coloque uma nova lâmpada de iluminação, pressione para baixo e rode no sentido dos ponteiros do relógio.
6. Mantenha o gancho de fecho pressionado quando reinstalar o suporte da lâmpada de iluminação.
7. Volte a colocar o isolamento e o painel.

Informação relacionada

- Substituição de lâmpada - localização das lâmpadas traseiras (pág. 387)
- Lâmpadas - especificações (pág. 389)

Substituição de lâmpada - localização das lâmpadas traseiras

A panorâmica geral apresenta a localização das lâmpadas traseiras.

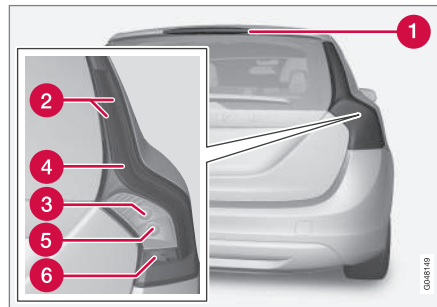

- 1 Luz de travões (LED)
- 2 Luz de presença (LED)/Luz de marcação lateral (LED)
- 3 Pisca (pág. 386)
- 4 Luz de travões (LED)
- 5 Luzes de marcha-atrás
- 6 Farol de nevoeiro

Informação relacionada

- Substituição de lâmpadas - generalidades (pág. 381)
- Lâmpadas - especificações (pág. 389)

Substituição de lâmpada - iluminação da placa da matrícula

A iluminação da placa da matrícula encontra-se sob o puxador da tampa do porta-bagagens.

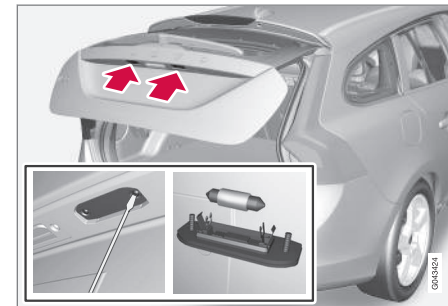

1. Solte os parafusos com uma chave de fendas.
2. Solte cuidadosamente todo o cárter das lâmpadas de iluminação e puxe para fora.
3. Troque a lâmpada de iluminação em questão por uma nova.
4. Monte de novo e fixe com os parafusos o cárter das lâmpadas de iluminação.

Informação relacionada

- Lâmpadas - especificações (pág. 389)



Substituição de lâmpada - iluminação no compartimento da carga

A iluminação do compartimento da carga encontra-se na tampa do porta-bagagens.

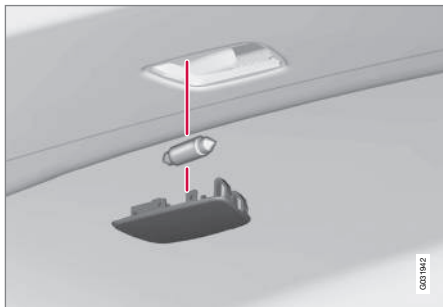

1. Introduza uma chave de fendas e force ligeiramente de modo a soltar o cárter das lâmpadas.
2. Troque a lâmpada de iluminação em questão por uma nova.
3. Verifique se a lâmpada funciona e volte a encaixar o cárter das lâmpadas.

Informação relacionada

- Lâmpadas - especificações (pág. 389)

Substituição de lâmpada - iluminação no espelho de cortesia

As lâmpadas do espelho de cortesia encontram-se no interior das lentes das lâmpadas.

Remoção da lente da lâmpada

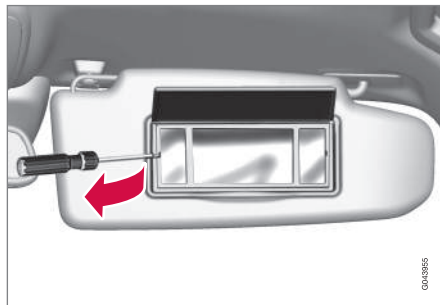

1. Introduza uma chave de fendas por baixo da lente da lâmpada e, com cuidado, levante o calço bloqueador exercendo força na extremidade.
2. Solte com cuidado e retire a lente da lâmpada.
3. Utilizando um alicate de pontas, puxe a lâmpada para o lado e substitua por uma nova. Note! - não exerça muita força com o alicate. O vidro da lâmpada pode partir.

Instalação da lente da lâmpada

1. Coloque a lente da lâmpada no lugar.
2. Encaixe-a.

Informação relacionada

- Lâmpadas - especificações (pág. 389)



Lâmpadas - especificações

As especificações referem-se a lâmpadas incandescentes. A substituição de lâmpadas LED e xénon deve ser efectuada em oficina.

Iluminação	W ^A	Tipo
Médios, halogéneo	55	H7 LL
Máximos, halogéneo	65	H9
Máximos adicionais, ABL	65	H9
Piscas dianteiros	24	PY24W
Iluminação do degrau de acesso dianteiro	3	T10 Casquilho W2,1x9,5d
Iluminação do porta-luvas	5	Casquilho SV8.5 Comprimento 43 mm
Iluminação do espelho de cortesia	1,2	T5 Casquilho W2x4,6d
Iluminação do compartimento da carga	5	Casquilho SV8.5 Comprimento 43 mm

Iluminação	W ^A	Tipo
Iluminação da placa da matrícula	5	C5W LL
Piscas traseiros	21	PY21W LL
-	-	-
Luzes de marcha-atrás	21	P21W LL
Luzes de nevoeiro traseiras	21	H21W LL

^A Watt

Informação relacionada

- Substituição de lâmpadas - generalidades (pág. 381)

Escovas de limpa pára-brisas

As escovas do limpa pára-brisas limpam a água do pára-brisas e do vidro traseiro. Juntamente com o líquido de lava pára-brisas lavam os vidros e asseguram boa visibilidade durante a condução.

As escova do limpa pára-brisas do pára-brisas têm de estar em modo de serviço na sua substituição.

Modo de serviço



Escova do limpa pára-brisas em modo de serviço.

Para que se possa substituir, lavar e levantar as escovas do limpa pára-brisas (por ex.: para retirar gelo do pára-brisas) estas têm de estar no modo de serviço.



10 Manutenção e serviço de manutenção



! IMPORTANTE

Antes de a escova do limpa pára-brisas ser colocado no modo de serviço - assegure-se de que não está presa pelo gelo.

1. Coloque o comando à distância no fecho de ignição¹⁰ e pressione brevemente no botão **START/STOP ENGINE** para colocar o sistema eléctrico do automóvel na posição de ignição I. Para informações detalhadas sobre as posições de ignição, ver Posições de ignição - funções nos diferentes níveis (pág. 84).
2. Pressione brevemente de novo o botão **START/STOP ENGINE** para colocar o sistema eléctrico do automóvel na posição de ignição 0.
3. No espaço de 3 segundos, desloque a alavanca do volante do lado direito para cima e mantenha essa posição durante cerca de 1 segundo.
 - > As escovas colocam-se em cima.

As escovas regressam à posição original com uma breve pressão no botão **START/STOP ENGINE** para colocar o sistema eléctrico do automóvel na posição de ignição I (ou ao arrancar o automóvel).

! IMPORTANTE

Se os braços do limpa pára-brisas em modo de serviço forem levantados do pára-brisas, têm de voltar a ser colocado no pára-brisas para que possam se activados. Isto para evitar que a pintura do capot seja arranhada.

Substituição de escovas do limpa pára-brisas

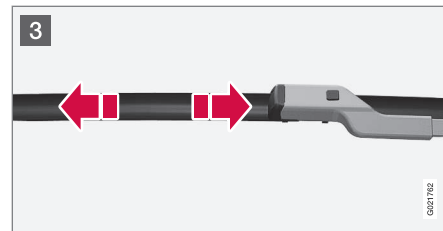
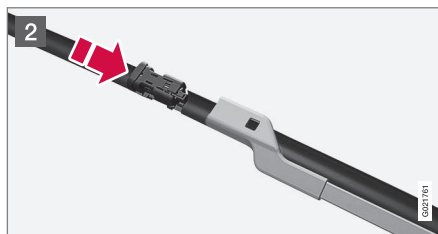
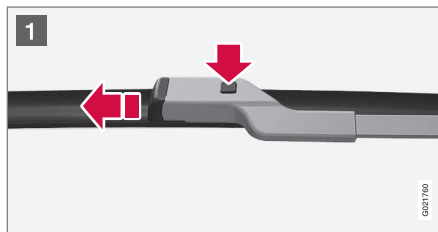

- 1 Levante o braço do limpa pára-brisas quando está em modo de serviço. Carregue no botão que se encontra na fixação da escova e puxe para fora, paralelamente ao braço do limpa pára-brisas.
- 2 Introduza a nova escova do limpa pára-brisas até ouvir um estalido.
- 3 Verifique se a escova se encontra devidamente presa.
- 4 Volte a rebater o braço do limpa pára-brisas para o pára-brisas.

As escovas regressam do modo de serviço para a posição original com uma breve pressão no botão **START/STOP ENGINE** para colocar o sistema eléctrico do automóvel na posição de ignição I (ou ao arrancar o automóvel).

¹⁰ Não necessário em automóveis com sistema de arranque e trancagem sem chave.

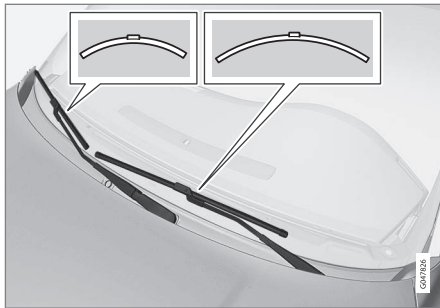

i NOTA

As escovas do limpa pára-brisas possuem comprimentos diferentes. A escova do lado do condutor é mais comprida do que a do lado do passageiro.

Substituição de escova do limpa pára-brisas, vidro traseiro

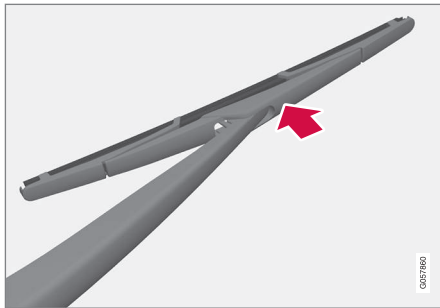

1. Abra o braço do limpa pára-brisas.
2. Incline a escova de limpa pára-brisas ligeiramente no braço do limpa pára-brisas.
3. Segure à volta do braço do limpa pára-brisas e exerça pressão com o polegar (junto à seta) na escova para a soltar.
4. Encaixe a nova escova do limpa pára-brisas. Verifique se esta se encontra devidamente presa.
5. Volte a fechar o braço do limpa pára-brisas.

Limpeza

Para limpeza da escova do limpa pára-brisas e do pára-brisas, ver Lavagem automática de automóveis (pág. 413).

! IMPORTANTE

Verifique a escova regularmente. A manutenção negligente reduz a longevidade da escova.

Informação relacionada

- Líquido de lava pára-brisas - enchimento (pág. 391)

Líquido de lava pára-brisas - enchimento

O líquido de lava pára-brisas é utilizado para a limpeza de faróis e vidros. Com temperaturas inferiores ao ponto de congelação deve-se utilizar líquido de lava pára-brisas com protecção anti-congelação.

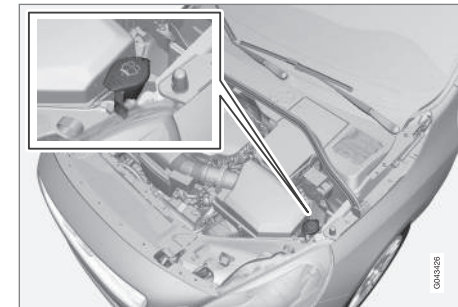

O reabastecimento do líquido de lavagem é feito através de abertura da tampa azul.

Os lava faróis e lava pára-brisas têm um reservatório em comum para o líquido de lavagem.

i NOTA

Quando resta cerca de 1 litro de líquido de lava pára-brisas no recipiente aparece uma mensagem no instrumento combinado juntamente com o símbolo  para abastecer líquido de lava pára-brisas.



10 Manutenção e serviço de manutenção



Qualidade recomendada: Da qualidade de líquido de lava pára-brisas recomendada pela Volvo - com protecção anti-congelação em tempo frio ou abaixo da temperatura de congelação.

! IMPORTANTE

Utilize líquido de lava pára-brisas original da Volvo ou correspondente com pH recomendado entre 6 e 8 em solução (por ex.: 1:1 com água neutra).

! IMPORTANTE

Utilize líquido de lava pára-brisas com protecção anti-congelação quando a temperatura for inferior ao ponto de congelação, para evitar congelação na bomba, reservatório e mangueiras.

Volume:

- Automóveis **com** limpeza dos faróis: 5,4 litros.
- Automóveis **sem** limpeza dos faróis: 4,0 litros.

Informação relacionada

- Escovas de limpa pára-brisas (pág. 389)
- Limpa e lava (pág. 106)

Bateria de arranque - generalidades

A bateria de arranque é utilizada para accionar o motor de arranque e outros equipamentos eléctricos do automóvel.

A bateria de arranque é uma bateria tradicional 12 V.

A longevidade e funcionamento da bateria de arranque são influenciados pela quantidade de arranques, descargas, modo de condução, condições de condução, condições climáticas, etc.

- Nunca desligue a bateria de arranque enquanto o motor está em andamento.
- Verifique se os cabos da bateria de arranque estão correctamente ligados e bem apertados.

	Motor	
	Gasolina	Gasóleo
Tensão (V)	12	12
Capacidade de arranque a frio ^A - CCA ^B (A)	520-800	700-800

A De acordo com as normas SAE ou EN.
B Cold Cranking Amperes.

! IMPORTANTE

Ao substituir a bateria de arranque em automóveis com função Start/Stop é necessário montar uma bateria do tipo correcto, EFB¹¹ em automóveis com transmissão manual e AGM¹² em automóveis com transmissão automática.

! IMPORTANTE

Se a bateria de arranque for substituída, tenha o cuidado de a trocar por uma bateria com a mesma capacidade de arranque a frio e tipo (ver autocolante na bateria).

i NOTA

- As dimensões da caixa da bateria de arranque devem corresponder às medidas da bateria original.
- A altura da bateria de arranque varia conforme as dimensões.

¹¹ Enhanced Flooded Battery.
¹² Absorbed Glass Mat.



AVISO

- Nas baterias de arranque pode-se formar uma mistura gasosa de oxigénio e hidrogénio, a qual é muito explosiva. Uma faísca, que se pode formar num cabo de arranque incorrectamente ligado, pode ser o suficiente para provocar a explosão da bateria.
- A bateria de arranque contém ácido sulfúrico, o que pode causar danos graves por corrosão.
- No caso do ácido sulfúrico entrar em contacto com os olhos, pele ou roupas, lave abundantemente com água. Perante contacto com os olhos - procure um médico imediatamente.

IMPORTANTE

Para a carga da bateria de arranque ou da bateria de apoio (pág. 396) apenas se podem utilizar carregadores de bateria modernos com tensão de carga controlada. A função de carga rápida não deve ser utilizada, pois pode danificar a bateria.

IMPORTANTE

O não cumprimento da informação que se segue pode resultar no encerramento da função economizadora de energia para o sistema Interactivo (Infotainment) e/ou em informações temporariamente incorrectas nas mensagens sobre o grau de carga da bateria de arranque no mostrador de informações do instrumento combinado após a conexão de uma bateria de arranque externa ou carregador de bateria:

- O pólo negativo da bateria de arranque do automóvel **nunca** deve ser utilizado para ligação da bateria de arranque externa ou carregador de bateria - apenas se pode utilizar o **chassis do automóvel** como ponto massa.

Ver Arranque assistido com bateria (pág. 293) - aí encontrará informação sobre a instalação correcta dos grampos dos cabos.

NOTA

Se a bateria de arranque for descarregada muitas vezes, a sua longevidade será afectada negativamente.

A longevidade da bateria de arranque é afectada por vários factores, entre outros as condições de condução e o clima. A capacidade de arranque da bateria decresce com o tempo e, por isso, necessita de ser carregada caso o automóvel não seja utilizado por períodos longos ou seja utilizado apenas em trajectos curtos. O frio intenso também afecta a capacidade de arranque.

Para que a bateria de arranque se mantenha em boas condições, recomenda-se o mínimo de 15 minutos de condução por semana ou que a bateria seja ligada a um carregador com carregamento de manutenção automático.

Uma bateria de arranque sempre na carga máxima obtém a longevidade máxima.

Informação relacionada





- Bateria - símbolos (pág. 394)
- Bateria de arranque - substituição (pág. 394)



Bateria - símbolos

Nas baterias existem símbolos que informam e alertam.

Símbolos nas baterias

	Usar óculos de protecção.
	Para mais informação, consultar o manual de instruções do automóvel.
	Guardar a bateria em lugar fora do alcance das crianças.
	A bateria contém ácido corrosivo.

	Evitar faíscas ou fogo.
	Perigo de explosão.
	Deve ser entregue para reciclagem.

NOTA

A bateria de arranque ou a bateria híbrida gasta deve ser descartada de forma compatível com o ambiente - contém chumbo.

Informação relacionada

- Bateria de arranque - generalidades (pág. 392)
- Bateria - Start/Stop (pág. 396)

Bateria de arranque - substituição

A bateria de arranque no automóvel pode ser substituída sem necessidade de uma oficina.

Desmontagem

Antes de tudo: Retire o comando à distância do fecho de ignição e aguarde pelo menos 5 minutos antes de mexer em qualquer ligação eléctrica - o sistema eléctrico do automóvel necessita de armazenar informação importante para os módulos de comando.

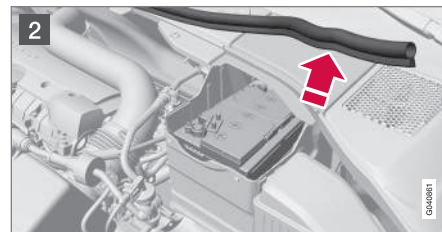
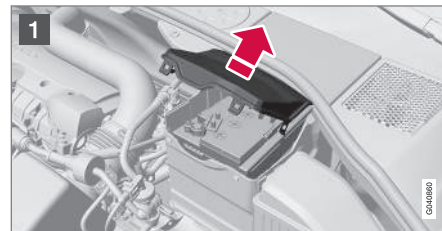

0040690

0040691

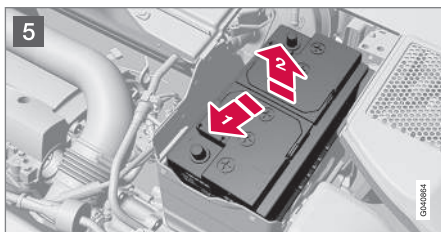
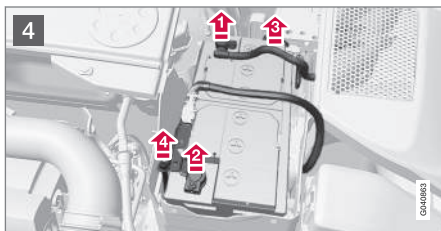
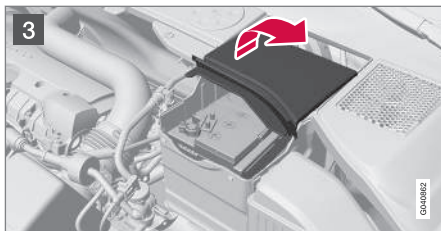

- 1 Abra os cliques na tampa de cobertura dianteira e retire a tampa.
- 2 Solte a faixa de borracha de modo a libertar a tampa de cobertura traseira.

- 3 Solte a tampa de cobertura traseira. Rode um quarto de volta e levante a tampa.

AVISO

Ligue e retire o cabo positivo e negativo pela ordem correcta.

- 4
 - 1 Solte o cabo negativo preto.
 - 2 Solte o cabo positivo vermelho.
 - 3 Solte a mangueira de ventilação da bateria.
 - 4 Desaparafuse o parafuso que segura o grampo da bateria.

- 5
 - 1 Desloque a bateria para o lado.
 - 2 Levante-a.

Montagem

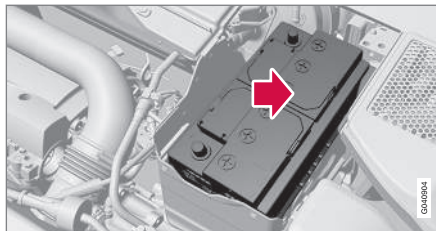

1. Instale a bateria na caixa da bateria.
2. Desloque a bateria para dentro e para o lado até atingir a extremidade traseira da caixa.
3. Aparafuse o grampo que fixa a bateria.
4. Ligue a mangueira de ventilação.
 - > Verificar se está correctamente ligada, tanto na bateria como na saída da carroçaria.
5. Ligue o cabo positivo vermelho.
6. Ligue o cabo negativo preto.
7. Encaixe a tampa de cobertura traseira. (Ver capítulo anterior "Desmontagem".)
8. Monte a faixa de borracha. (Ver "Desmontagem").
9. Alinhe a tampa de cobertura dianteira e fixe-a com os cliques. (Ver "Desmontagem".)

Para mais informações sobre a bateria de arranque do automóvel, ver Bateria de arranque - generalidades (pág. 392) e Arranque assistido com bateria (pág. 293).



Bateria - Start/Stop

Os automóveis com função Start/Stop possuem uma bateria de apoio para além da bateria de arranque.

Um automóvel equipado com função Start/Stop possui duas baterias de 12 V - uma bateria de arranque mais poderosa e uma bateria de apoio à sequência de arranque da função Start/Stop.

Para mais informações sobre a função Start/Stop, ver Start/Stop* (pág. 303).

Para mais informações sobre a bateria de arranque do automóvel, ver Arranque assistido com bateria (pág. 293).

A seguinte tabela apresenta especificações para a bateria de arranque e de apoio em automóveis com função Start/Stop.

	Bateria	
	Arranque, 12 V	Apoio, 12 V
Capacidade de arranque a frio ^A - CCA ^B (A)	720 ^C 760 ^D	Modelos com volante à esquerda: 120 ^E 170 ^F Modelos com volante à direita: 120
Dimensões, CxLxA (mm)	278x175x190	Modelos com volante à esquerda: 150x90x106 ^E 150x90x130 ^F Modelos com volante à direita: 150x90x106

	Bateria	
	Arranque, 12 V	Apoio, 12 V
Capacidade (Ah)	70	Modelos com volante à esquerda: 8 ^E 10 ^F Modelos com volante à direita: 8

A De acordo com a norma EN.

B Cold Cranking Amperes.

C Transmissão manual.

D Transmissão automática.

E Transmissão manual combinada com função Start/Stop que pára automaticamente apenas quando o automóvel está completamente imobilizado.

F Outros.



! IMPORTANTE

Ao substituir a bateria de arranque em automóveis com função Start/Stop é necessário montar uma bateria do tipo correcto, EFB¹³ em automóveis com transmissão manual e AGM¹⁴ em automóveis com transmissão automática.

Ao substituir a bateria de apoio e deve-se montar bateria do tipo AGM.

i NOTA

- Quanto maior for o consumo de corrente no automóvel mais tempo tem de trabalhar o alternador para carregar as baterias = Aumento do consumo de combustível.
- Quando a capacidade da bateria de arranque desce abaixo do nível mínimo permitido, a função Start/Stop desactiva-se.

A função Start/Stop temporariamente reduzida devido a elevado consumo de corrente implica que:

- O motor arranca automaticamente¹⁵ sem que o condutor pressione o pedal da embraiagem (transmissão manual).
- O motor arranca automaticamente sem que o condutor levante o pé do pedal do travão (transmissão automática).

Localização das baterias

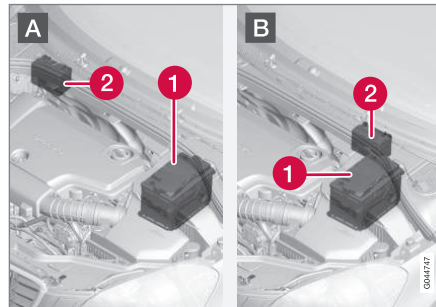

A: Modelos com volante à esquerda. B: Modelos com volante à direita.

- 1 Bateria de arranque¹⁶
- 2 Bateria de apoio

A bateria de apoio normalmente não necessita de maior serviço de manutenção do que a bateria de arranque normal. Perante dúvidas ou problemas deve-se contactar uma oficina - recomenda-se uma oficina autorizada Volvo.

! IMPORTANTE

Se não forem observadas as seguintes indicações, a função Start/Stop pode parar de funcionar temporariamente após se ter ligado uma bateria de arranque externa ou carregador de bateria:

- O pólo negativo da bateria de arranque do automóvel **nunca** deve ser utilizado para ligação da bateria de arranque externa ou carregador de bateria - apenas se pode utilizar o **chassis do automóvel** como ponto massa.

Ver Arranque assistido com bateria (pág. 293) - aí encontrará informação sobre a instalação correcta dos grampos dos cabos.

¹³ Enhanced Flooded Battery.

¹⁴ Absorbed Glass Mat.

¹⁵ O arranque automático apenas pode ser realizado com a alavanca das mudanças na posição neutra.

¹⁶ Ver Bateria de arranque - generalidades (pág. 392) para descrição detalhada da bateria de arranque.



NOTA

Se a bateria de arranque for descarregada de modo a deixar tudo "apagado", ficando sem todas as funções eléctricas normais e havendo necessidade de o motor ser arrancado com ajuda de uma bateria externa ou carregador de bateria, a função Start/Stop fica activada. O motor pode então ser parado automaticamente mas, perante uma paragem automática, a função Start/Stop pode falhar o arranque automático do motor devido à capacidade diminuída da bateria de arranque.

A bateria tem de ser carregada para assegurar um arranque automático após paragem automática. A uma temperatura exterior de +15 °C a bateria necessita de ser carregada, no mínimo, durante 1 hora. Com temperaturas inferiores recomenda-se um tempo de carga de 3-4 horas. Recomenda-se que a bateria seja carregada com um carregador de bateria externo.

Caso esta opção não seja possível, recomenda-se a desactivação temporária da função Start/Stop até que a bateria de arranque fique completamente carregada.

Para mais informações sobre carga da bateria de arranque, ver Bateria de arranque - generalidades (pág. 392).

Informação relacionada

- Bateria - símbolos (pág. 394)

Sistema eléctrico

O sistema eléctrico é monopolar e utiliza o chassis e a estrutura do motor como condutores.

O automóvel possui um alternador de corrente alternada com regulação de tensão.

A dimensão, o tipo e o desempenho da bateria de arranque depende dos equipamentos e funções do automóvel.

IMPORTANTE

Se a bateria de arranque for substituída, tenha o cuidado de a trocar por uma bateria com a mesma capacidade de arranque a frio e tipo (ver autocolante na bateria).

Informação relacionada

- Bateria de arranque - substituição (pág. 394)
- Bateria de arranque - generalidades (pág. 392)

Fusíveis - generalidades

Para impedir que o sistema eléctrico do automóvel seja danificado por meio de curto-circuitado ou sobrecarga, todas as funções e componentes eléctricos estão protegidos por uma série de fusíveis.

Caso algum componente ou função deixar de funcionar, isso pode dever-se ao facto do fusível desse componente estar provisoriamente sobrecarregado ou queimado. Se o mesmo fusível queimar repetidas vezes, isso indica a existência de alguma avaria no componente. A Volvo recomenda a visita a uma oficina autorizada Volvo para verificação.

Substituição

1. Ver o esquema de fusíveis para localizar o fusível.
2. Puxar para fora o fusível e ver de qual lado do fio curvado está queimado.
3. Nesse caso, substituir por um fusível novo da mesma cor e com a mesma amperagem.



AVISO

Nunca substitua um fusível por qualquer outro objecto ou por um outro fusível com amperagem superior. Pode provocar danos significativos no sistema eléctrico ou mesmo provocar incêndio.



Localização das centrais eléctricas

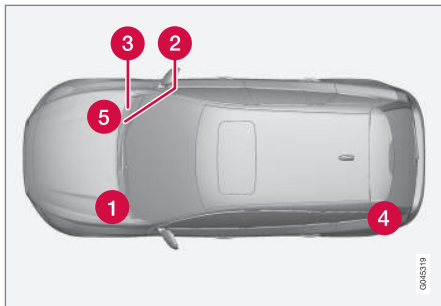

Localização das centrais eléctricas em modelos com volante à esquerda, no caso do automóvel ter volante à direita, as centrais mudam sob o lado do porta-luvas.

- 1 Compartimento do motor
- 2 Sob o porta-luvas
- 3 Sob o porta-luvas
- 4 Compartimento da bagagem sob o alçapão
- 5 Zona fria do compartimento do motor (apenas Start/Stop)

Informação relacionada

- Fusíveis - no compartimento do motor (pág. 400)
- Fusíveis - sob o porta-luvas (pág. 405)

- Fusíveis - no módulo de comando sob o porta-luvas (pág. 407)
- Fusíveis - compartimento da carga (pág. 409)
- Fusíveis - na zona fria do compartimento do motor (pág. 411)



Fusíveis - no compartimento do motor

Os fusíveis no compartimento do motor protegem as funções do motor e dos travões, entre outras.

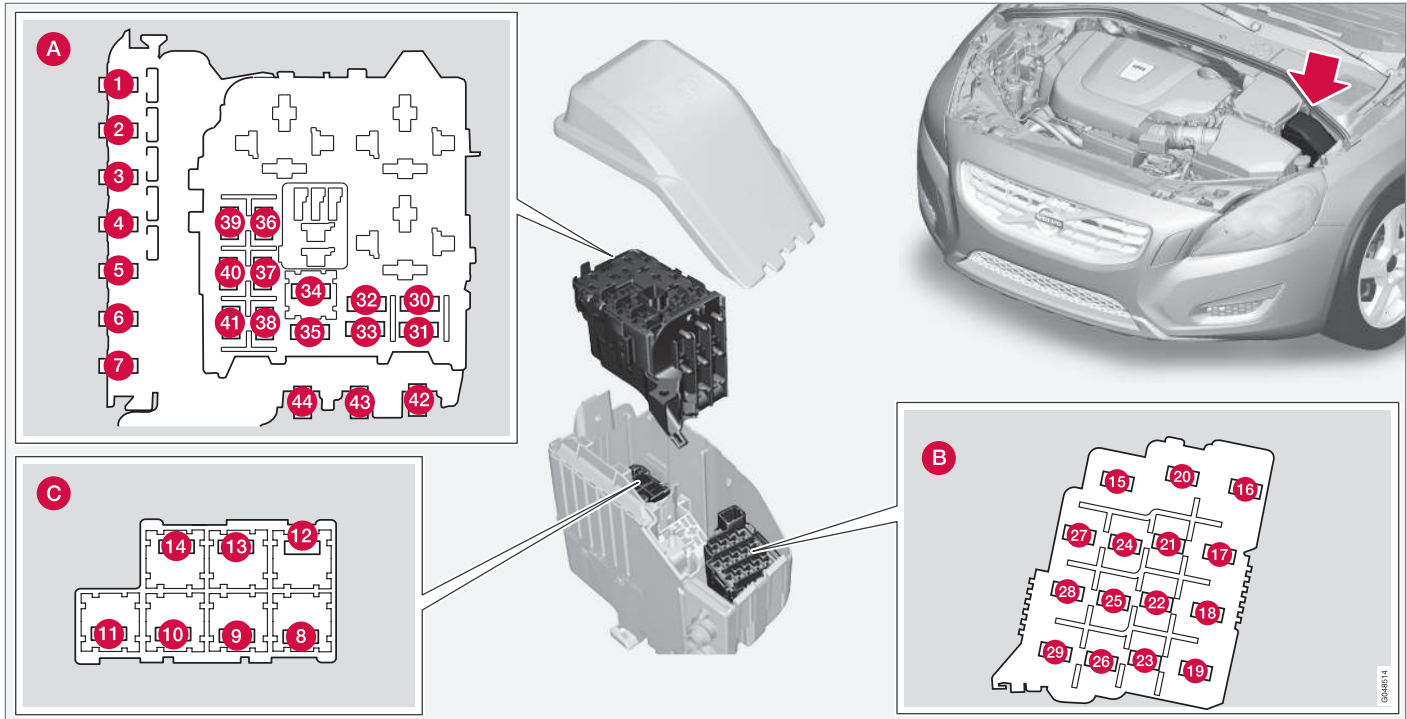

Generalidades fusíveis compartimento do motor

No interior da tampa existe um alicate que facilita a remoção e instalação de fusíveis no lugar.

Posições (ver ilustração anterior)

- A** Compartimento do motor superior
- B** Compartimento do motor dianteiro

C Compartimento do motor inferior

Todos estes fusíveis encontram-se na caixa do compartimento do motor. Os fusíveis em (C) encontram-se sob (A).



10 Manutenção e serviço de manutenção



No interior da tampa existe um autocolante que indica a localização dos fusíveis.

- Fusíveis 1-7 e 42-44 são de tipo "Midi Fuse" e apenas podem ser substituídos por uma oficina¹⁷.
- Fusíveis 8-15 e 34 são do tipo "JCASE" e devem ser substituídos numa oficina¹⁷.
- Fusíveis 16-33 e 35-41 são do tipo "Mini Fuse".

	Função	[A] ^A
1	Fusível primário para módulo electrónico central (CEM) sob o porta-luvas ^B	50
2	Fusível primário para módulo electrónico central (CEM) sob o porta-luvas	50
3	Fusível primário para central eléctrica no compartimento da carga ^B	60
4	Fusível primário para central de relés/fusíveis sob o porta-luvas	60
5	Fusível primário para central de relés/fusíveis sob o porta-luvas ^B	60
6	-	-

	Função	[A] ^A
7	Aquecedor adicional eléctrico ^B	100
8	Pára-brisas com aquecimento eléctrico ^B , lado esquerdo	40
9	Limpa pára-brisas	30
10	Aquecedor de estacionamento*	25
11	Ventilador do habitáculo ^C	40
12	Pára-brisas com aquecimento eléctrico ^B , lado direito	40
13	Bomba ABS	40
14	Válvulas ABS	20
15	Lava faróis*	20
16	Controlo da altura do foco*; Faróis xénon activos - ABL*	10
17	Fusível primário para módulo electrónico central (CEM) sob o porta-luvas	20
18	ABS	5
19	Força da direcção ajustável*	5

	Função	[A] ^A
20	Módulo de comando do motor; Módulo de comando da transmissão; Airbags	10
21	Bocal de lavagem com aquecimento*	10
22	-	-
23	Comando das luzes	5
24	-	-
25	-	-
26	-	-
27	Relé bobinas	5
28	Faróis adicionais*	20
29	Buzina	15

¹⁷ Recomenda-se uma oficina autorizada Volvo.

* Opção/acessório, para mais informações ver Introdução.



	Função	[A] ^A
30	Bobina de relé no relé principal do sistema de comando do motor (4 cil.); Módulo de comando do motor (4 cil.)	5
	Bobina de relé no relé principal do sistema de comando do motor (5, 6 cil.); Módulo de comando do motor (5, 6 cil.)	10
31	Módulo de comando da transmissão	15
32	Acoplamento magnético A/C (5, 6 cil. gasolina); Bomba de suporte do líquido refrigerante (4 cil. diesel)	15
33	Bobina de relé no relé do acoplamento magnético A/C (5, 6 cil. gasolina); Bobinas de relé na caixa de fusíveis na zona fria do compartimento do motor (Start/Stop)	5
34	Relé de arranque (5, 6 cil. gasolina) ^C	30

	Função	[A] ^A
35	Módulo de comando de incandescência (5 cil. diesel)	10
	Módulo de comando do motor (4 cil.); Bobinas de ignição (5, 6 cil. gasolina); Condensador (6 cil.)	20
36	Módulo de comando do motor (5 cil., 6 cil. gasolina)	10
	Módulo de comando do motor (5 cil. diesel)	15
	Módulo de comando do motor (4 cil.)	20
37	Sensor de massa de ar (4 cil.); Termóstato (4 cil. gasolina); válvula EVAP (4 cil. gasolina); Bomba de refrigerante de EGR (4 cil. diesel)	10
	Sensor de massas de ar (5 cil. Diesel, 6 cil.); Válvulas reguladoras (5 cil. Diesel); Injectores (5 cil., 6 cil. gasolina); Módulo de comando do motor (5 cil., 6 cil. gasolina)	15

	Função	[A] ^A
38	Acoplamento magnético A/C (5, 6 cil.); Válvulas (5, 6 cil.); Módulo de comando do motor (6 cil.); Sensor de massa de ar (5 cil. gasolina); Sensor de nível do óleo	10
	Válvulas (4 cil.); Bomba de óleo (4-cil. gasolina); Sonda lambda, central (4 cil. gasolina); Sonda lambda, traseira (4 cil. diesel)	15
39	Sonda lambda, dianteira (4 cil.); Sonda lambda, traseira (4 cil. gasolina) Válvula EVAP (5, 6 cil. gasolina); Sondas lambda (5, 6 cil.); Módulo de comando grelha do radiador (5 cil. diesel)	15



10 Manutenção e serviço de manutenção



	Função	[A] ^A
40	Bomba do líquido de arrefecimento (5 cil. gasolina); Aquecedor da ventilação do cárter (5 cil. gasolina); Bomba de óleo da transmissão automática (5 cil. gasolina Start/Stop)	10
	Bobinas de ignição (4 cil. gasolina)	15
	Aquecedor do filtro Diesel (Diesel)	20
41	Módulo de comando grelha do radiador (5 cil. gasolina)	5
	Acoplamento magnético A/C (4 cil.); Módulo de comando de incandescência (4 cil. diesel); Bomba de óleo (4 cil. diesel)	7,5
	Aquecedor da ventilação do cárter (5 cil. Diesel); Bomba de óleo transmissão automática (5 cil. Diesel Start/Stop)	10
42	Bomba do líquido refrigerante (4 cil. gasolina)	50
	Vela (Diesel)	70

	Função	[A] ^A
43	Ventoinha de arrefecimento (4 - 5 cil. gasolina)	60
	Ventoinha de arrefecimento (6 cil., 4 cil., 5 cil. diesel)	80
44	Assistência à direcção	100

^A Ampere

^B Para automóveis com função Start/Stop esta posição de fusível está vazia - ver Fusíveis - na zona fria do compartimento do motor (pág. 411).

^C Para automóveis com função Start/Stop esta posição de fusível está vazia - ver Fusíveis - na zona fria do compartimento do motor (pág. 411).

Informação relacionada

- Fusíveis - sob o porta-luvas (pág. 405)
- Fusíveis - no módulo de comando sob o porta-luvas (pág. 407)
- Fusíveis - compartimento da carga (pág. 409)



Fusíveis - sob o porta-luvas

Os fusíveis sob o porta-luvas protegem as funções do sistema Interactivo (Infotainment) e dos assentos, entre outras.



Posições

	Função	[A] ^A
1	Fusível primário para módulo de comando áudio*; Fusível primário para fusíveis 16-20: Infotainment	40
2	Lava pára-brisas; Lava vidro traseiro	25
3	-	-

	Função	[A] ^A
4	-	-
5	-	-
6	Puxador da porta, sistema sem chave*	5
7	-	-
8	Painel de controlo porta do condutor	20

	Função	[A] ^A
9	Painel de controlo dianteiro porta do passageiro	20
10	Painel de controlo traseiro porta do passageiro direita	20
11	Painel de controlo traseiro porta do passageiro esquerda	20
12	Sistema sem chave*	7,5



10 Manutenção e serviço de manutenção



	Função	[A] ^A
13	Assento de comando eléctrico do lado do condutor*	20
14	Assento de comando eléctrico do lado do passageiro*	20
15	-	-
16	Módulo de comando sistema Interactivo (Infotainment) ou Ecrã ^B	5
17	Módulo de comando áudio (amplificador)*; TV*; Rádio digital*	10
18	Módulo de comando áudio ou Módulo de comando Sensus ^B	15
19	Telemática*; Bluetooth*	5
20	-	-
21	Teto de abrir*; Iluminação interior teto; Sensor climático*	5
22	Tomada 12 V consola de túnel	15
23	Aquecedor do banco traseiro, direita*	15
24	Aquecedor do banco traseiro, esquerda*	15

	Função	[A] ^A
25	Aquecedor adicional eléctrico*	5
26	Aquecimento do assento dianteiro do lado do passageiro	15
27	Aquecimento do assento dianteiro do lado do condutor	15
28	Assistência de estacionamento*; Câmara de estacionamento*; BLIS*	5
29	Módulo de comando AWD*	15
30	Chassis activo Four-C*	10

^A Ampere

^B Algumas versões de motor.

Informação relacionada

- Fusíveis - no compartimento do motor (pág. 400)
- Fusíveis - no módulo de comando sob o porta-luvas (pág. 407)
- Fusíveis - compartimento da carga (pág. 409)
- Fusíveis - na zona fria do compartimento do motor (pág. 411)



Fusíveis - no módulo de comando sob o porta-luvas

Os fusíveis no módulo de comando sob o porta-luvas protegem as funções do airbag e do aviso de colisão, entre outras.

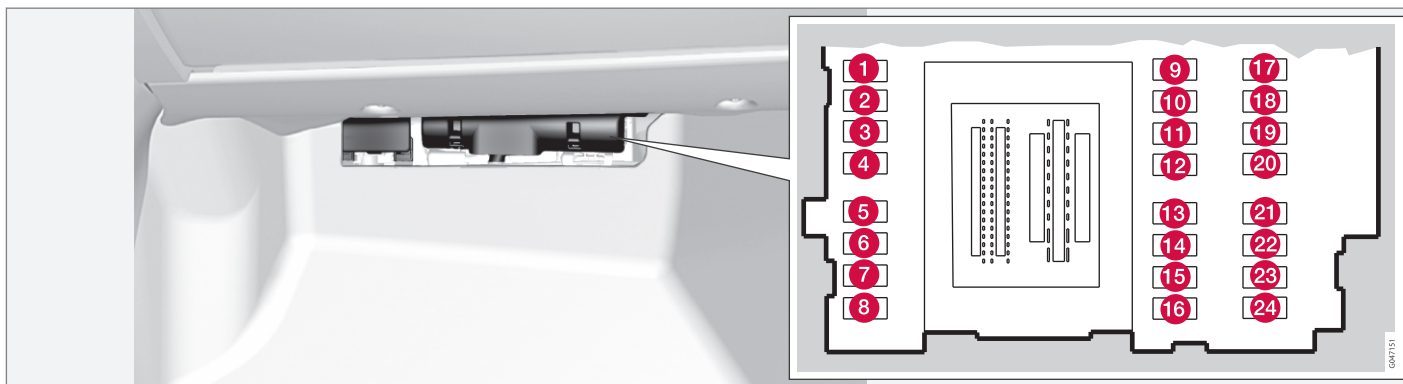

Posições

	Função	[A] ^A
1	Limpa vidro traseiro	15
2	-	-
3	Iluminação interior; Painel de comando dos vidros eléctricos da porta do condutor; Assentos de comando eléctrico*	7,5

	Função	[A] ^A
4	Instrumento combinado	5
5	Controlo da velocidade adaptativo, ACC*; aviso de colisão*	10
6	Iluminação interior; Sensor de chuva*	7,5
7	Módulo do volante	7,5

	Função	[A] ^A
8	Fecho centralizado, tampa do depósito de combustível	10
9	Volante com aquecimento eléctrico*	15
10	Pára-brisas com aquecimento eléctrico*	15

* Opção/acessório, para mais informações ver Introdução.



10 Manutenção e serviço de manutenção



	Função	[A] ^A
11	Destrancagem da tampa do porta-bagagens	10
12	Encosto da cabeça rebatível*	10
13	Bomba de combustível	20
14	Sensor de movimentos do alarme*; Painel de climatização	5
15	Bloqueio do volante	15
16	Sirene de alarme*; Tomada de diagnóstico OBDII	5
17	-	-
18	Airbags	10
19	Aviso de colisão*	5
20	Sensor do pedal do acelerador; Anti-encandeamento do espelho retrovisor interior*; Aquecimento do banco traseiro*	7,5
21	Módulo de comando sistema Interactivo (Infotainment) (Performance); Audio (Performance)	15

	Função	[A] ^A
22	Luzes de travões	5
23	Tecto de abrir*	20
24	Inibidor de arranque	5

^A Ampere

Informação relacionada

- Fusíveis - no compartimento do motor (pág. 400)
- Fusíveis - sob o porta-luvas (pág. 405)
- Fusíveis - compartimento da carga (pág. 409)
- Fusíveis - na zona fria do compartimento do motor (pág. 411)



Fusíveis - compartimento da carga

Os fusíveis no compartimento da carga protegem o travão de estacionamento eléctrico, entre outros elementos.

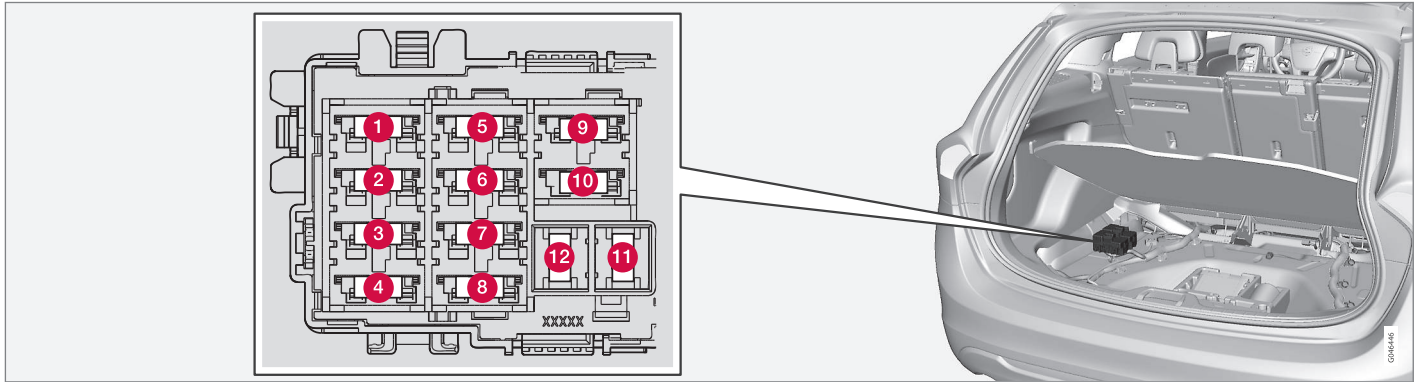

Posições

	Função	[A] ^A
1	Travão de estacionamento eléctrico esquerdo	30
2	Travão de estacionamento eléctrico direito	30
3	Desembaciador do vidro traseiro	30
4	Tomada do atrelado 2*	15

	Função	[A] ^A
5	-	-
6	Tomada 12 V compartimento da carga	15
7	-	-
8	-	-
9	-	-

	Função	[A] ^A
10	-	-
11	Tomada do atrelado 1*	40
12	-	-

^A Ampere

Informação relacionada

- Fusíveis - no compartimento do motor (pág. 400)
- Fusíveis - sob o porta-luvas (pág. 405)





10 Manutenção e serviço de manutenção



- Fusíveis - no módulo de comando sob o porta-luvas (pág. 407)
- Fusíveis - na zona fria do compartimento do motor (pág. 411)



Fusíveis - na zona fria do compartimento do motor

Os fusíveis na zona fria do compartimento do motor estão disponíveis em automóveis com função Start/Stop.

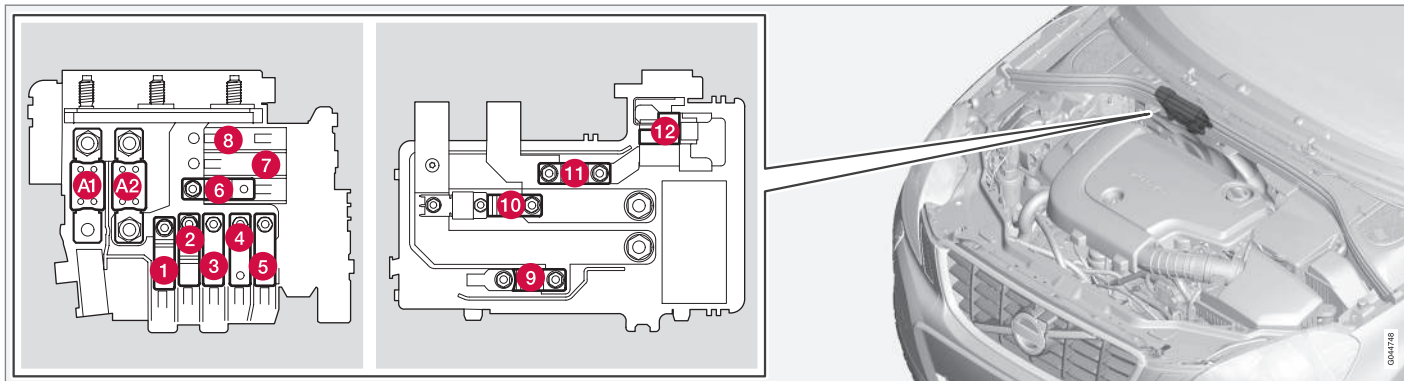

- Fusíveis A1 e A2 são de tipo "MEGA Fuse" e apenas podem ser substituídos por uma oficina¹⁸.
- Fusíveis 1-11 são de tipo "Midi Fuse" e apenas podem ser substituídos por uma oficina¹⁸.
- Fusível 12 é do tipo "Mini Fuse".

Para mais informações sobre o Start/Stop - ver Start/Stop* (pág. 303).

Posições

	Função	[A] ^A
A1	Fusível principal para central eléctrica no compartimento do motor	175

	Função	[A] ^A
A2	Fusível principal para o Módulo electrónico central (CEM) sob o porta-luvas, central de relés/fusíveis sob o porta-luvas, central eléctrica no compartimento da carga	175
1	Aquecedor adicional eléctrico*	100

¹⁸ Recomenda-se uma oficina autorizada Volvo.



10 Manutenção e serviço de manutenção



	Função	[A] ^A
2	Fusível primário para módulo electrónico central (CEM) sob o porta-luvas	50
3	Fusível primário para central de relés/fusíveis sob o porta-luvas	60
4	Pára-brisas com aquecimento eléctrico*	60
5	Fusível primário para central eléctrica no compartimento da carga	60
6	Ventilador do habitáculo	40
7	-	-
8	-	-
9	Relé de arranque	30
10	-	-
11	Bateria de apoio	70
12	Módulo electrónico central (CEM) - tensão de referência, bateria de apoio	5

^A Ampere

Informação relacionada

- Fusíveis - no compartimento do motor (pág. 400)
- Fusíveis - sob o porta-luvas (pág. 405)
- Fusíveis - no módulo de comando sob o porta-luvas (pág. 407)
- Fusíveis - compartimento da carga (pág. 409)



Lavagem automática de automóveis

O automóvel deve ser lavado logo que fique sujo. Lave numa plataforma de lavagem com separador de óleo. Utilize champô de automóvel.

Lavagem à mão

- Remova os excrementos de pássaro das superfícies pintadas o mais depressa possível. Estes contêm químicos que afectam e descoloram a pintura muito rapidamente. Recomenda-se que eventuais descolorações sejam reparadas numa oficina autorizada Volvo.
- Lave com água a estrutura inferior.
- Lave todo o automóvel até a sujidade solta sair, para evitar o risco de danos causados pela abrasão. Não aponte o bico directamente nas fechaduras.
- Se necessário utilize um produto frio de desengorduramento em superfícies com sujidade muito presa. Note que as superfícies não podem estar aquecidas pelo sol!
- Lave com esponja e champô de automóvel com água tépida abundante.
- Lave as escovas do limpa pára-brisas com uma solução de sabão tépida ou com champô de automóvel.
- Seque o automóvel com uma pele de camurça limpa e macia ou com um raspador de água. Ao evitar que as gotas de água sequem à luz do sol reduz-se o

risco de formação de marcas de gotas que têm de ser posteriormente polidas.

AVISO

Confie sempre a lavagem do motor a uma oficina. Se o motor estiver quente existe o risco de incêndio.

IMPORTANTE

Os faróis sujos possuem funcionalidade reduzida. Limpe regularmente, por exemplo: ao reabastecer o combustível.

Não utilize agentes de limpeza corrosivos, utilize água e uma esponja não abrasiva.

NOTA

A iluminação exterior, como é o caso dos faróis e luzes traseiras, pode formar temporariamente condensação no interior do vidro. Isto é normal, toda a iluminação exterior foi concebida para suportar esta situação. A condensação é ventilada normalmente para fora do cárter das lâmpadas após a lâmpada estar acesa algum tempo.

Lavagem automática

A lavagem automática é um modo simples e rápido de manter o automóvel limpo, mas esta lavagem não chega a todos os pontos. Para que se obtenha os melhores resultados,

recomenda-se a lavagem do automóvel à mão.

NOTA

Durante os primeiros meses o automóvel deve ser lavado apenas à mão. Isto porque a pintura é mais sensível enquanto nova.

Lavagem de alta pressão

Ao utilizar a lavagem de alta pressão faça movimentos largos e assegure-se que o bico de lavagem não se aproxima do automóvel mais do que 30 cm (a distância é válida para todos os elementos exteriores). Não aponte o bico directamente nas fechaduras.

Testar os travões

AVISO

Teste sempre os travões após a lavagem, inclusive o travão de estacionamento, de modo a que a humidade e a corrosão não ataquem as pastilhas dos travões e detorrem os travões.

Trave levemente de vez em quando se conduzir percursos longos debaixo de chuva ou neve enlameada. O calor gerado pela fricção aquece e seca as pastilhas dos travões. Proceda do mesmo modo após o arranque em tempo muito húmido ou frio.



Escovas de limpa pára-brisas

Restos de asfalto, poeira ou sal na escova assim como insectos, gelo, etc. acumulados no pára-brisas afectam negativamente a longevidade da escova do limpa pára-brisas.

Na lavagem:

- Coloque a escova do limpa pára-brisas no modo de serviço, ver Escovas de limpa pára-brisas (pág. 389).



NOTA

Lave regularmente a escova do limpa pára-brisas e o pára-brisas com uma solução de sabão ou champô automóvel morno. Nunca utilize produtos de limpeza fortes.

Exteriores de plástico, borracha e elementos decorativos

Para a limpeza e tratamento de artigos coloridos de plástico, borracha ou elementos decorativos, como por exemplo: listas brilhantes, recomenda-se a utilização de agentes de limpeza especiais que se encontram disponíveis num concessionário Volvo. Ao usar tais agentes de limpeza devem-se seguir cuidadosamente as instruções de utilização.



IMPORTANTE

Evite o enceramento e polimento de plástico e borracha.

Ao utilizar agentes desengordurantes em plástico ou borracha, aplique apenas com pressão leve. Utilize uma esponja húmida.

O polimento de faixas brilhantes pode remover ou danificar a camada superficial brilhante.

Agentes de polimento com abrasivos não devem ser utilizados.

Jantes

Utilize apenas produtos de limpeza de jantes recomendados pela Volvo.

Produtos fortes para a limpeza das jantes podem danificar as superfícies e causar manchas em jantes de alumínio cromadas.

Informação relacionada

- Polir e encerar (pág. 414)
- Limpeza do interior (pág. 416)
- Revestimento contra água e sujidade (pág. 415)

Polir e encerar

Polir e encerar o automóvel quando a superfície pintada estiver fosca ou para lhe dar protecção suplementar.

Não é necessário polir o automóvel antes de este ter um ano de idade, mas pode ser encerrado antes durante esse período. Não proceda ao polimento nem enceramento à luz directa do sol.

Lave e seque muito bem o automóvel antes de o polir ou encerar. Retire os salpicos de asfalto ou de alcatrão com o produto de limpeza com nafta ou destinados a esse fim. As nódoas mais difíceis podem ser retiradas com massa de polir (rubbing) destinada para pintura de automóveis.

Faça primeiro polimento com polish e depois encere com cera líquida ou sólida. Siga minuciosamente as instruções nas embalagens. Muitos dos produtos contêm polish e cera.

**! IMPORTANTE**

Evite o enceramento e polimento de plástico e borracha.

Ao utilizar agentes desengordurantes em plástico ou borracha, aplique apenas com pressão leve. Utilize uma esponja húmida.

O polimento de faixas brilhantes pode remover ou danificar a camada superficial brilhante.

Agentes de polimento com abrasivos não devem ser utilizados.

! IMPORTANTE

Devem-se utilizar apenas tratamentos para a pintura recomendados pela Volvo.

Outros tratamentos, tais como de conservação, selagem, protecção, brilho ou semelhantes podem danificar a pintura. Danos na pintura provocados por estes tratamentos não são cobertos pela garantia Volvo.

Informação relacionada

- Lavagem automática de automóveis (pág. 413)

Revestimento contra água e sujidade

Os vidros têm um revestimento que melhora a visibilidade em condições climáticas desfavoráveis.

Revestimento contra água e sujidade*

O revestimento contra água está sujeito a um desgaste natural.

Cuidados:

- Nunca utilize em superfícies de vidro produtos como cera automóvel, desengordurantes, etc. Estes artigos podem danificar as propriedades protectoras contra a água.
- Tenha cuidado na limpeza para não riscar as superfícies de vidro.
- Para evitar danos nas superfícies de vidro ao remover gelo – utilize apenas espátulas de plástico.
- Para manter as propriedades de protecção contra a água nos vidros laterais recomenda-se tratamento com um produto especial que se encontra disponível nos concessionários Volvo. Este produto deve ser utilizado pela primeira vez ao fim de três anos e depois todos os anos.

! IMPORTANTE

Não utilize raspadores de gelo de metal para remover gelo dos vidros. Utilize o aquecimento eléctrico para remover o gelo dos espelhos, ver Vidros e retrovisores - desembaciamento (pág. 111).

Informação relacionada

- Lavagem automática de automóveis (pág. 413)



Protecção anti-corrosão

O automóvel recebeu na fábrica um tratamento de protecção anti-corrosiva muito minucioso e completo. Partes da carroçaria estão compostas de chapa galvanizada. A estrutura inferior está protegida com um agente de protecção anti-corrosiva resistente ao desgaste. Um líquido de protecção anti-corrosiva diluído e altamente penetrante foi pulverizado nas barras, nas cavidades, nas secções fechadas e nas portas laterais.

Inspecção e manutenção

A protecção anti-corrosão do veículo normalmente não precisam de manutenção, mas manter o veículo limpo é sempre uma forma de reduzir o risco de corrosão. Devem ser evitados líquidos alcalinos fortes ou líquidos de limpeza ácidos nas detalhes brilhantes ornamentais. Eventuais marcas causadas pelo bater de pequenas pedras devem ser reparadas logo que detectadas.

Informação relacionada

- Danos na pintura (pág. 417)

Limpeza do interior

Utilize apenas produtos de limpeza e manutenção do automóvel recomendados pela Volvo. Limpe regularmente e, para os melhores resultados, trate as nódoas logo que possível. É importante proceder à limpeza com aspirador antes de se limpar com o produto de limpeza.



IMPORTANTE

- Algumas peças de roupa tingidas (por ex.: jeans ou roupa em camurça) podem tingir os estofos. Diante esta ocorrência, é importante que a limpeza e tratamento das partes afectadas logo que possível.
- Nunca utilize solventes fortes, por ex.: líquido de lava pára-brisas, diluente, terebentina, para limpar o interior, uma vez que estes solventes podem danificar os estofos e os restantes materiais interiores.
- Nunca pulverize agentes de limpeza directamente sobre componentes que possuem botões ou comandos eléctricos. Limpe-os utilizando um pano humedecido com o agente de limpeza.
- Objectos contundentes fitas aderentes podem danificar os estofos têxteis do automóvel.

Estofos têxteis e tejadilho têxtil

A Volvo dispõe de um completo produto de tratamento para estofos e tejadilho têxteis que, quando utilizados de acordo com as instruções, preservam as características dos estofos. O produto de tratamento para têxteis encontra-se disponível num concessionário Volvo.

Estofos em pele

Os estofos em pele da Volvo foram tratados para conservar o seu aspecto original.

Os estofos em pele são um produto natural que se transforma com o tempo adquirindo uma bela pátina. Para preservar as suas características e cores, a pele deve ser sujeita a limpeza e tratamento regular. A Volvo dispõe de uma gama completa de produtos de limpeza e tratamento de estofos de pele, Volvo Leather Care Kit/Wipes, que, quando utilizados de acordo com as instruções, preservam o aspecto natural da pele.

Para se atingir os melhores resultados, a Volvo recomenda a limpeza e aplicação de creme protector uma a quatro vezes por ano (ou mais se necessário). O Leather Care Kit/Wipes encontra-se disponível num concessionário Volvo.

Volante em pele

A pele necessita de respirar. Nunca cubra o volante em pele com uma protecção de plástico. Para a limpeza do volante em pele reco-



menda-se a utilização de Volvo Leather Care Kit/Wipes.

Elementos interiores de plástico, metal e madeira

Para a limpeza dos elementos e superfícies interiores recomendamos toalhetes de fibras quebradas ou toalhetes de micro fibras, humidificados com água, disponíveis num concessionário Volvo.

Nunca raspe nem esfregue uma nódoa. Nunca utilize produtos fortes para a remoção de nódoas. Para os casos mais difíceis poderá encontrar artigos de limpeza especiais nos concessionários Volvo.

Cintos de segurança

Use água e detergente sintético, o seu concessionário Volvo possui artigos de limpeza especiais para têxteis. Assegure-se de que o cinto de segurança está bem seco antes de o enrolar de novo.

Tapetes de encaixe e tapete do chão

Retire os tapetes acessórios para a limpeza separada do tapete do chão e dos tapetes acessórios. Utilize um aspirador para limpar todo o pó e sujidade. Cada tapete de encaixe prende em pontos.

Retire o tapete de encaixe segurando o tapete em cada ponta e puxando-o para cima.

Coloque o tapete de encaixe pressionando em cada ponto.

AVISO

Utilize apenas um tapete de encaixe para cada lugar e verifique antes da viagem se o tapete no lugar do condutor está devidamente e ancorado nos pontos, de modo a não ficar entalado junto ou sob os pedais.

Para nódoas no tapete recomenda-se, após aspirar, tratamento com agente de limpeza têxtil. Os tapetes devem ser limpos com agentes recomendados num concessionário Volvo.

Informação relacionada

- Lavagem automática de automóveis (pág. 413)

Danos na pintura

A pintura constitui uma parte importante da protecção anti-corrosão do automóvel e, por isso, deve ser inspeccionada com regularidade. Os danos na pintura mais habituais são marcas causadas pelo bater de pequenas pedras, ranhuras e danos em, por ex. cantos dos pára-choques, portas e pára-choques.

Melhoramento de pequenos danos na pintura

Para evitar a formação de corrosão, os danos na pintura devem ser reparados imediatamente.

Materiais que podem ser necessários

- Pintura básica (primário)¹⁹ - para, por exemplo, pára-choques revestidos a

¹⁹ Eventualmente.



10 Manutenção e serviço de manutenção



plástico, existe um primário especial aderente em lata de spray.

- pintura básica ou verniz - disponível em lata de spray ou como caneta/marcador²⁰.
- Tira adesiva de protecção.
- pano fino¹⁹.

Código de pintura

Existe uma etiqueta adesiva com códigos de cor localizada no pilar da porta do veículo, que é visível quando a porta traseira direita se abre.

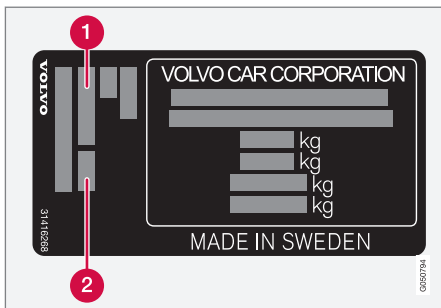

- 1 Código de pintura exterior
- 2 Eventual código secundário de pintura exterior

É importante usar a cor correcta. Para a localização do autocolante do produto, ver Modelo (pág. 421).

Repare pequenos danos da pintura como marcas causadas pelo bater de pequenas pedras e riscos

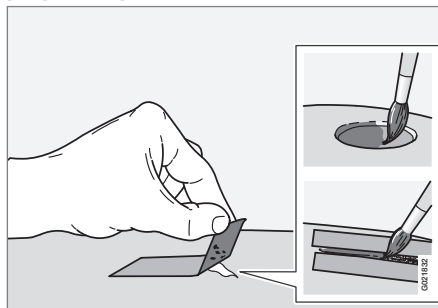

Antes de se iniciar o trabalho, o automóvel deve estar lavado, seco e ter uma temperatura superior a 15 °C.

1. Fixe um pedaço de fita adesiva de protecção sobre a superfície danificada. Em seguida, puxe a fita de modo a que eventuais restos da tinta venham presos à fita.

Se o dano tiver atingido a superfície de metal (chapa) é importante utilizar uma pintura básica (primário). Em danos numa superfície plástica deve-se utilizar primário aderente para os melhores resultados - aplique o spray na tampa da lata e utilize um pincel fino.

2. Antes de pintar pode ser necessário (por ex. perante desníveis) utilizar uma lixa muito fina para aplicar ligeiramente a nível local. A superfície deve ser limpa cuidadosamente e secar.
3. Misture bem a pintura básica (primário) e aplique com a ajuda de um pincel fino, fósforo ou semelhante. Termine com pintura base e verniz quando a pintura básica secar.
4. Em caso de ranhuras, proceda como anteriormente, mas ponha fita adesiva de protecção à volta da área danificada para proteger a pintura não danificada.

²⁰ Siga as instruções que acompanham a embalagem da caneta/marcador.

¹⁹ Eventualmente.



NOTA

Se a marca de pedra não atingir a superfície metálica (chapa) e ainda existir camada de pintura não danificada - aplique diretamente tinta base e tinta transparente após a limpeza da superfície.

Informação relacionada

- Protecção anti-corrosão (pág. 416)

11

01 10
00 11

ESPECIFICAÇÕES

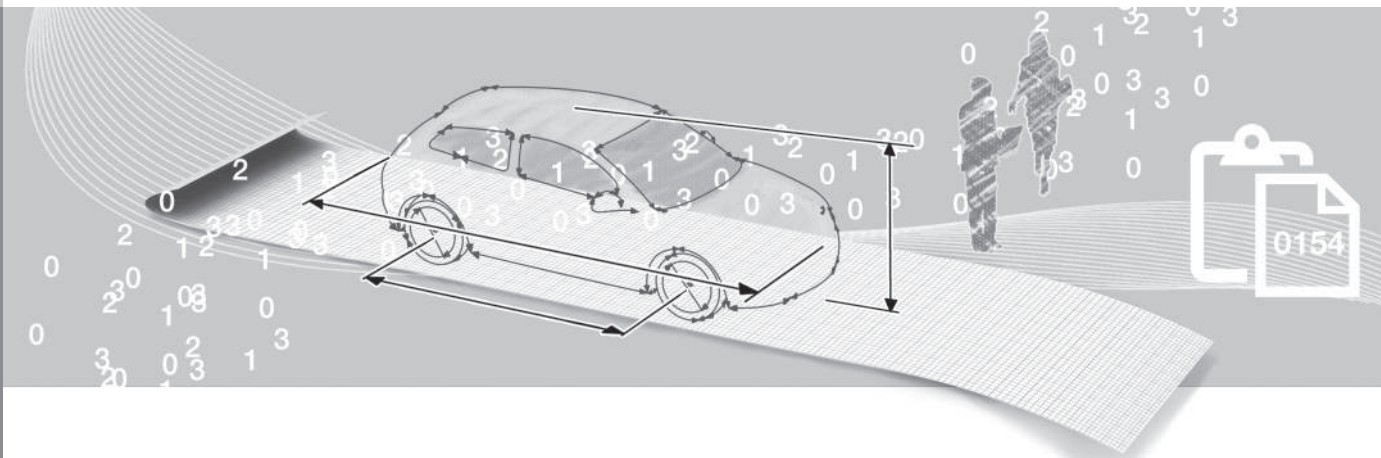

Modelo

Modelo, número de chassis, etc., ou seja, informação única sobre o veículo pode ser lida num autocolante do automóvel.

autocolante encontra-se no pilar da porta e fica visível quando a porta direita traseira é aberta.

- 2 Autocolante do sistema A/C.
- 3 Autocolante do aquecedor de estacionamento.
- 4 Código do motor e número de série do motor.
- 5 Autocolante relativo ao óleo do motor.
- 6 Modelo e número de série da transmissão.
 - A Transmissão manual
 - B Transmissão automática
- 7 Número de identificação do automóvel (VIN Vehicle Identification Number).

No certificado de registo do automóvel encontram-se informações adicionais sobre o mesmo.

NOTA

Os autocolantes que aparecem no manual do proprietário não pretendem ser cópias exactas dos existentes no automóvel. O objectivo é indicar o aspecto e a localização aproximadas no automóvel. A informação relativa ao seu automóvel encontra-se no autocolante do automóvel.

Informação relacionada

- Pesos (pág. 425)
- Especificações de motor (pág. 428)

Medidas

As medidas do comprimento, altura, etc. do automóvel podem ser vistas na tabela.

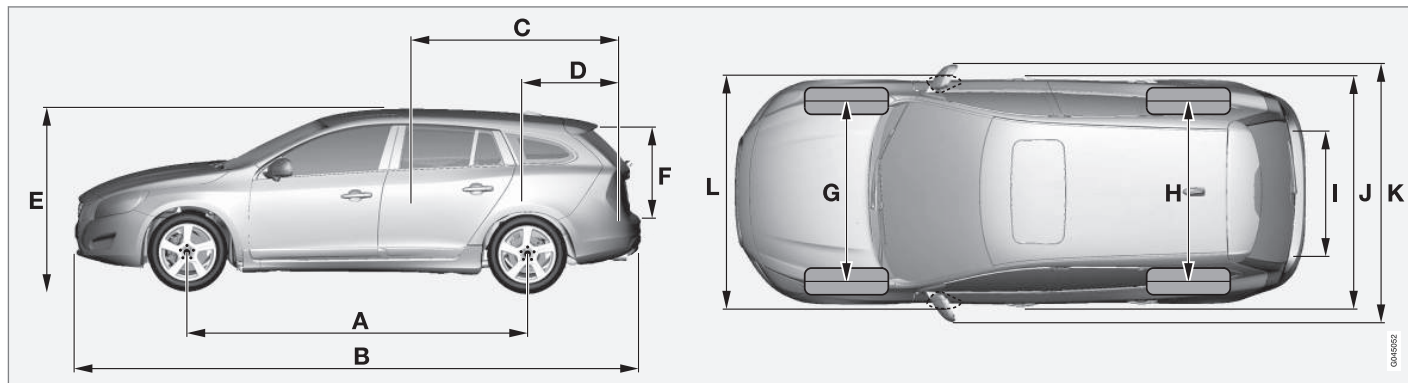

V60CC ^A	Medidas	mm
A	Distância entre eixos	2774
B	Comprimento	4638
C	Comprimento de carga, chão, banco rebatido	1749
D	Comprimento de carga, chão	978
E	Altura	1545

V60CC ^A	Medidas	mm
F	Altura de carga	658
G	Largura de via à frente	1619 ^B 1609 ^C
H	Largura de via atrás	1577 ^B 1567 ^C
I	Largura de carga, chão	1082

V60CC ^A	Medidas	mm
J	Largura	1865
K	Largura incl. retrovisores	2097
L	Largura incl. retrovisores rebatidos	1899

A V60 Cross Country

B Largura de pneus 215 mm.

C Largura de pneus 235 mm.

Pesos

O peso total máx. etc. pode ser lido num autocolante no automóvel.

O peso de serviço inclui o condutor, o peso do depósito de combustível quando cheio até 90 %, todos os óleos e líquidos.

O peso dos passageiros e de acessórios montados, assim como o da esfera de pressão (pág. 426) (com atrelado conectado) afectam a capacidade de carga e não são contabilizados no peso de serviço.

Carga Máx permitida = Peso total - Peso de serviço.

NOTA

O peso de serviço documentado é válido para o automóvel na versão base - ou seja, um automóvel sem equipamentos extra ou opcionais. Isto significa que por cada opção adicionada, a capacidade de carga é reduzida no equivalente ao peso da opção.

Exemplos de opções que reduzem a capacidade de carga são os níveis de equipamentos Kinetic/Momentum/Summum e outras opções como Engate de reboque, Porta bagagens, Bagageira de tejadilho, Equipamento áudio, Faróis adicionais, GPS, Aquecedor alimentado a combustível, Grelhas de protecção, Tapetes, Cobertura da bagagem, Assentos de comando eléctrico, etc.

Pesar o automóvel é um método seguro para determinar o peso de serviço do seu automóvel.

AVISO

As características de condução do automóvel alteram-se com a carga no automóvel e a sua distribuição.

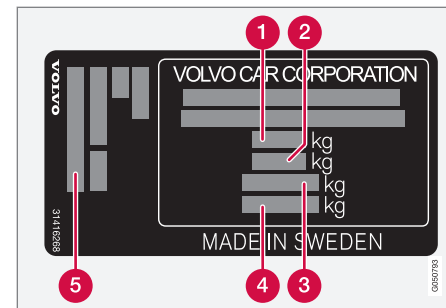

Para informações sobre a localização do autocolante, ver Modelo (pág. 421).

- 1 Peso total máx.
- 2 Peso máx. conjunto (automóvel+atrelado)
- 3 Carga máx., eixo dianteiro
- 4 Carga máx., eixo traseiro
- 5 Nível de equipamento

Carga máx.: Ver documento de registo do automóvel.

Carga máx. no tejadilho: 75 kg.

Informação relacionada

- Carga e esfera de pressão (pág. 426)

Carga e esfera de pressão

A carga e esfera de pressão para condução com atrelado podem ser vistas nas tabelas.

Peso máximo, reboque travado



NOTA

Nem todos os motores estão disponíveis em todos os mercados.

V60CC ^A Motor	Código do motor ^B	Transmissão	Peso máximo, reboque travado (kg)	Máx. esfera de pressão (kg)
T5	B4204T11	Automática, TG-81SC	1600	75
T5 AWD	B5254T14	Automática, TF-80SC	1800	90
T5 AWD	B5254T12	Automática, TF-80SC / TF-80SD	1800	90
D3	D4204T4	Manual, M66	1800	90
D3	D4204T4	Automática, TG-81SC	1800	90
D4	D4204T14	Manual, M66	1800	90
D4	D4204T14	Automática, TG-81SC	1800	90
D4 AWD	D5244T21	Automática, TF-80SD	1900	90

A V60 Cross Country

B O código do motor, o número de referência e o número de série podem ser vistos no motor, ver Modelo (pág. 421).

Peso máximo, reboque destravado

Peso máximo, reboque destravado (kg)	Máx. esfera de pressão (kg)
750	50

Informação relacionada

- Pesos (pág. 425)
- Condução com atrelado* (pág. 331)

Especificações de motor

As especificações do motor (potência, etc.) para cada alternativa de motor podem ser lidas na tabela.



NOTA

Nem todos os motores estão disponíveis em todos os mercados.

V60CC ^A Motor	Código do motor ^B	Potência (kW/rpm)	Potência (cv/rpm)	Binário (Nm/rpm)	Número de cilindros	Diâmetro do cilindro (mm)	Curso (mm)	Cilindrada (litros)	Taxa de compressão
T5	B4204T11	180/5500	245/5500	350/1500-4800	4	82,0	93,2	1,969	10,8:1
T5 AWD	B5254T14	183/5400	249/5400	360/1800-4200	5	83,0	92,3	2,497	9,5:1
T5 AWD	B5254T12	187/5400	254/5400	360/1800-4200	5	83,0	92,3	2,497	9,5:1
D3	D4204T4	110/4250	150/4250	350/1500-2500	4	82,0	93,2	1,969	15,8:1
D4	D4204T14	140/4250	190/4250	400/1750-2500	4	82,0	93,2	1,969	15,8:1
D4 AWD	D5244T21	140/4000	190/4000	420/1500-3000	5	81,0	93,2	2,400	16,5:1

^A V60 Cross Country

^B O código do motor, o número de referência e o número de série podem ser vistos no motor, ver Modelo (pág. 421).

Informação relacionada

- Líquido de arrefecimento - qualidade e volume (pág. 432)
- Óleo do motor - qualidade e volume (pág. 430)

Óleo do motor - condições de condução desfavoráveis

Condições de condução desfavoráveis podem causar temperaturas anormalmente altas do óleo ou elevado consumo de óleo. Mais abaixo encontram-se alguns exemplos de condições de condução desfavoráveis.

Verifique o óleo (pág. 374) com maior frequência em conduções prolongadas:

- com roulotte ou atrelado
- em zonas montanhosas
- a alta velocidade
- com temperaturas inferiores a -30 °C ou superiores a +40 °C.

Esta informação aplica-se também a trajectos mais curtos com temperaturas baixas.

Em condições de condução desfavoráveis utilize óleo do motor totalmente sintético. Este proporciona protecção extra ao motor.

A Volvo recomenda:



! IMPORTANTE

Para cumprir as exigências dos intervalos de serviço do motor, todos os motores são abastecidos de fábrica com um óleo do motor sintético especialmente desenvolvido para este fim. A opção por este óleo foi feita com grande preocupação com a longevidade, capacidade no arranque, consumo de combustível e impacte ambiental.

Para que os intervalos de serviço recomendados sejam válidos é necessário utilizar óleo do motor aprovado. Utilize apenas a qualidade do óleo indicada, tanto no abastecimento como na mudança do óleo, caso contrário pode afectar a longevidade, capacidade no arranque, consumo de combustível e impacte ambiental.

A Volvo Car Corporation não assegura a garantia se for utilizado óleo do motor com qualidade e viscosidade diferentes das indicadas.

A Volvo recomenda que a mudança do óleo seja efectuada numa oficina autorizada Volvo.

Informação relacionada

- Óleo do motor - qualidade e volume (pág. 430)
- Óleo do motor - generalidades (pág. 373)

Óleo do motor - qualidade e volume

A qualidade do óleo e o volume para cada alternativa de motor pode ser visto na tabela.

A Volvo recomenda:



NOTA

Nem todos os motores estão disponíveis em todos os mercados.

V60CC ^A Motor	Código do motor ^B	Qualidade do óleo	Volume, incluindo o filtro do óleo (litros)
T5	B4204T11	Castrol Edge Professional V 0W-20 ou VCC RBS0-2AE 0w20	cerca de 5,9
D3	D4204T4		cerca de 5,2
D4	D4204T14		cerca de 5,2
T5 AWD	B5254T14	Qualidade do óleo: ACEA A5/B5	cerca de 5,5
T5 AWD	B5254T12	Viscosidade: SAE 0W-30	cerca de 5,5
D4 AWD	D5244T21	Qualidade do óleo: ACEA A5/B5 Viscosidade: SAE 0W-30	cerca de 5,9

^A V60 Cross Country

^B O código do motor, o número de referência e o número de série podem ser vistos no motor, ver Modelo (pág. 421).

Informação relacionada

- Óleo do motor - condições de condução desfavoráveis (pág. 429)
- Óleo do motor - verificação e abastecimento (pág. 374)

Líquido de arrefecimento - qualidade e volume

O volume do líquido de arrefecimento para cada alternativa de motor pode ser visto na tabela.

Qualidade recomendada: A Volvo recomenda líquido de arrefecimento misturado com 50 % água¹, ver embalagem.

NOTA

Nem todos os motores estão disponíveis em todos os mercados.

V60CC ^A		Volume (litros)
Motor ^B		
T5	B4204T11	8,3 (8,7°C)
T5 AWD	B5254T14	8,9
T5 AWD	B5254T12	
D4 AWD	D5244T21	
D3	D4204T4	8,9 (9,2°C)
D4	D4204T14	

^A V60 Cross Country

^B O código do motor, o número de referência e o número de série podem ser vistos no motor, ver Modelo (pág. 421).

^C Aplicável a automóvel com aquecedor alimentado a combustível.

Informação relacionada

- Líquido de arrefecimento - nível (pág. 378)

¹ A qualidade da água deve cumprir a norma STD 1285,1.

Óleo da transmissão - qualidade e volume

O óleo da transmissão e o volume recomendados para cada alternativa de caixa de velocidades podem ser vistos na tabela.

Transmissão manual

Transmissão manual	Volume (litros)	Óleo de transmissão recomendado
M66	aprox.1,45	BOT 350M3

i NOTA

Em condições de condução normais o óleo da transmissão não necessita de ser substituído. Perante condições de condução desfavoráveis pode ser necessário substituir o óleo.

Transmissão automática

Transmissão automática	Volume (litros)	Óleo de transmissão recomendado
TF-80SC	cerca de 7,0	AW1
TF-80SD	cerca de 7,0	AW1
TG-81SC	cerca de 6,6 ^A cerca de 7,5 ^B	AW1

A Motores a gasolina

B Motores Diesel



NOTA

Em condições de condução normais o óleo da transmissão não necessita de ser substituído. Perante condições de condução desfavoráveis pode ser necessário substituir o óleo.

Informação relacionada

- Óleo do motor - condições de condução desfavoráveis (pág. 429)
- Modelo (pág. 421)

Líquido dos travões - qualidade e volume

Chama-se líquido dos travões ao agente de um sistema hidráulico de travagem utilizado para transferir a pressão de, por exemplo, um pedal do travão através de um cilindro de travão principal para um ou vários cilindros secundários que, por sua vez, actuam um travão mecânico.

Qualidade recomendada: DOT 4

Volume: 0,6 litros

Informação relacionada

- Líquido de travões e da embraiagem - nível (pág. 379)

Óleo de assistência à direcção - qualidade

Óleo de assistência à direcção é a designação do agente utilizado pelo sistema de assistência à direcção do automóvel.

Qualidade recomendada: Óleo de assistência à direcção recomendado pela Volvo.

Informação relacionada

- Óleo de assistência à direcção - nível (pág. 380)

Depósito de combustível - volume

O volume do depósito de combustível para cada alternativa de motor pode ser visto na tabela.

Motor	Volume (litros)	Qualidade recomendada
Motor gasolina	cerca de 67	Combustível - gasolina (pág. 326)
Motor Diesel	cerca de 67	Combustível - Diesel (pág. 327)

Informação relacionada

- Abastecimento de combustível (pág. 325)
- Especificações de motor (pág. 428)

Especificações do ar condicionado

Na tabela em baixo pode-se consultar as qualidades e volumes recomendados de líquidos e lubrificantes no sistema de ar condicionado.

Autocolante A/C

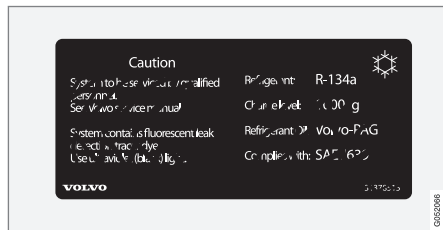

O autocolante encontra-se no lado interior do capot do motor.

Refrigerante

Motor	Peso	Qualidade recomendada
5 cilindros Diesel	720 g	R134a
restantes	800 g	

AVISO

A instalação do ar condicionado possui refrigerante R134a sob pressão. O serviço de manutenção e a reparação do sistema apenas podem ser efectuados por uma oficina autorizada.

Óleo do compressor

Motor	Volume	Qualidade recomendada
4 cilindros	60 ml	PAG SP-A2
5 cilindros	110 ml	PAG SP-10

Informação relacionada



- Comando da climatização - detecção de avarias e reparação (pág. 381)
- Modelo (pág. 421)



11 Especificações

Consumo de combustível e emissões CO2

O consumo de combustível de um veículo é medido em litros por 100 km e as emissões de CO2 em gramas de CO2 por km.





Explicação







 CO ₂	grama CO ₂ /km
	litros/100 km

	Condução em cidade
	Condução em auto-estrada
	Condução mista
man	transmissão manual
aut	Transmissão automática

NOTA
Caso não exista informação sobre dados de consumo e emissões, esta encontra-se num suplemento anexo.

NOTA
Nem todos os motores estão disponíveis em todos os mercados.

V60CC ^A 							
		CO ₂		CO ₂		CO ₂	
T5 (B4204T11)	aut	201	8,7	125	5,4	153	6,6
T5 AWD (B5254T12)	aut	267	11,5	158	6,8	198	8,5
D3 (D4204T4)	man	120	4,6	106	4,0	111	4,2
D3 (D4204T4)	aut	137	5,3	110	4,2	120	4,6
D4 (D4204T14)	man	120	4,6	106	4,0	111	4,2

V60CC ^A 							
		CO ₂		CO ₂		CO ₂	
D4 (D4204T14)	aut	137	5,3	110	4,2	120	4,6
D4 AWD (D5244T21)	aut	178	6,8	132	5,1	149	5,7

A V60 Cross Country

Os valores de consumo de combustível e de emissões presentes na tabela acima baseiam-se em ciclos de condução especiais UE², válidos para automóveis com peso de serviço na versão base e sem equipamento extra. O peso do automóvel aumenta com os equipamentos utilizados. Estes, tal com a carga transportada no automóvel, aumentam o consumo de combustível e as emissões de dióxido de carbono.

Existem várias causas para o aumento do consumo de combustível em relação aos valores da tabela. Exemplos dessas causas são:

- O estilo de condução do condutor.
- A resistência aumenta quando o cliente opta por rodas maiores do que as monta-

das de fábrica na versão original do modelo.

- Elevadas velocidades aumentam a resistência do ar.
- Qualidade do combustível, condições da estrada e do trânsito, meteorologia e estado do veículo.

Uma combinação de alguns dos exemplos aqui mencionados pode resultar num aumento considerável do consumo. Para informações mais detalhadas consulte o quadro regulamentar².

Podem existir grandes divergências no consumo de combustível em relação aos ciclos de condução UE² utilizados na certificação

do automóvel e nos quais os valores da tabela de consumo se baseiam.

NOTA

Condições atmosféricas extremas, condução com atrelado ou em grandes altitudes, juntamente com a qualidade do combustível, são factores que influenciam o desempenho do automóvel.

Informação relacionada

- Condução económica (pág. 330)
- Pesos (pág. 425)

² Os valores de consumo de combustível declarados oficialmente baseiam-se em dois ciclos de condução normalizados para ambiente de laboratório ("ciclos de condução UE") de acordo com a EU Regulation no 692/2008, 715/2007 (Euro 5 / Euro 6) e UN ECE Regulation no 101. O quadro regulamentar inclui ciclos de condução em cidade e em autoestrada. - Condução em cidade - a medição começa com o motor frio. A condução é simulada. - Condução em autoestrada - o automóvel é acelerado e travado com velocidade entre 0-120 km/h (0-75 mph). A condução é simulada. - Os automóveis com caixa de velocidades manual arrancam na 2ª velocidade (aplicável a automóveis com rodas até 18 polegadas). O valor para a condução mista presente na tabela é de acordo com as exigências legais, uma combinação entre condução em cidade e condução em autoestrada. Emissões CO₂ - para determinar as emissões de dióxido de carbono durante os dois ciclos de condução são recolhidas as emissões de escape. Estas são posteriormente analisadas e proporcionam um valor para as emissões CO₂.

Pneus - pressão de pneus aprovada

A pressão de pneus aprovada para cada alternativa de motor pode ser vista na tabela.



NOTA

Nem todos os motores, pneus ou combinações de ambos podem estar disponíveis em todos os mercados.

V60CC ^A Motor	Dimensão do pneu	Velocidade (km/h)	Carga, 1-3 pessoas		Carga máx.		Pressão ECO ^B
			Dianteiro (kPa) ^C	Traseira (kPa)	Dianteiro (kPa)	Traseira (kPa)	Dianteira/traseira (kPa)
Todos os motores	215/65 R 16	0 - 160 ^D	230	230	260	260	260
	235/55 R 17	160+ ^E	240	240	280	280	-
	235/50 R 18						
235/45 R 19							
Temporary Spare Tyre		máx. 80 ^F	420	420	420	420	420

A V60 Cross Country

B Condução económica.

C Em alguns países, a unidade bar surge juntamente com a unidade SI pascal: 1 bar = 100 kPa.

D 0 - 100 mph

E 100+ mph

F máx. 50 mph

Informação relacionada

- Pneus - dimensões (pág. 347)
- Pneus - pressão do ar (pág. 345)
- Modelo (pág. 421)

Autocolantes.....	421
Automóvel ligado à Internet agendar serviço de manutenção e reparação.....	366
Avisador de colisão limitações gerais.....	242
Avisador de colisão com Travão automá- tico.....	236
Avisador do cinto de segurança.....	31
Aviso de colisão.....	236, 237
AWD, tracção integral.....	301

B

Banco, ver Bancos.....	86
Banco de comando eléctrico.....	87
Bancos.....	86
aquecimento eléctrico.....	138, 139
de comando eléctrico.....	87
encosto de cabeça traseiro.....	88
rebatimento das costas do banco dianteiro.....	86
rebatimento das costas do banco tra- seiro.....	89
Banco traseiro aquecimento eléctrico.....	139
Bateria	
Apoio.....	396
Arranque.....	392
arranque assistido.....	293
comando à distância/PCC.....	178
manutenção.....	392
Símbolos de aviso.....	394
Símbolos na bateria.....	394
Bateria de apoio.....	396
Bateria de arranque.....	322, 392
sobrecarga.....	322
substituição.....	394
BLIS.....	273, 274
Bloqueio de álcool.....	283
Bloqueio de segurança	
criança.....	45
Bloqueio de segurança para crianças.....	190
Bloqueio direção.....	289
Bocais de lavagem, aquecidos.....	107
Bocais de lavagem com aquecimento....	107
Botão de informação, PCC.....	173
Bússola.....	113
calibragem.....	113
Buzina.....	92
Buzinar.....	92

C

Caixa de primeiros-socorros.....	356
Caixa de velocidades.....	294, 295
automática.....	296
manual.....	295
Câmara de assistência ao estaciona- mento.....	263
Câmara de assistência de estacionamento	
Definições.....	266
Capot, abertura.....	371
Carga	
carga comprida.....	160
carga no tejadilho.....	160
compartimento da carga.....	159
generalidades.....	159
Carga e esfera de pressão.....	426
Carga no tejadilho, peso máximo.....	425
Carga no tejadilho máxima.....	425
Catalisador.....	329
transporte.....	340
Central de fusíveis.....	399
Chassis activo - FOUR-C.....	196
Chave.....	167, 169
Cinto de segurança.....	28
Banco traseiro.....	31
colocar.....	29

sensor de radar.....	221
ultrapassar.....	218
Controlo da velocidade de cruzeiro.....	207
desactivação temporária.....	209
desactivar.....	210
gerir a velocidade.....	208
retomar a velocidade definida.....	209
Copos	
laminado/reforçado.....	26
Corner Traction Control.....	197
Cortina de colisão.....	39, 42
Costas do banco.....	86
banco dianteiro, rebatimento.....	86
banco traseiro, rebatimento.....	89
criança	
bloqueio de segurança para crianças..	45
cadeira de criança e airbag.....	51
cadeira de criança e airbag lateral.....	38
disposição no automóvel.....	51
segurança.....	38, 45
CTA.....	275
CZIP (Clear Zone Interior Package).....	133

D

Danos causados pelo "golpe de coelho", WHIPS.....	39
Defenir intervalo de distância.....	226
Depósito de combustível	
volume.....	436
Desactivação do inibidor do selector de mudanças.....	300
Descrição geral dos instrumentos	
modelos com volante à direita.....	64
modelos com volante à esquerda.....	61
Desembaciador.....	141
Desligar o motor.....	289
Deslizamento.....	323
Destrancagem	
pelo lado de dentro.....	185
pelo lado de fora.....	184
Destrancagem com a parte da chave.....	182
Deteção de avarias	
Controlo da velocidade adaptativo....	223
Deteção de avarias do sensor de câmara.....	232
Deteção de ciclistas.....	238
Deteção de túneis.....	96
Diesel.....	327
paragem (por falta) de combustível....	327

Dimensão do pneu.....	347
direcção de rotação.....	344
Dispositivo de reboque.....	333, 334
Especificações.....	334
Distância de aviso.....	226
Limitações.....	227
Símbolos e mensagens.....	228
Distribuição de ar.....	135
recirculação.....	142
tabela.....	143
Driver Alert Control.....	247
utilização.....	248
Driver Alert System.....	247
Duração luz aproximação.....	105, 171
Duração luz segurança.....	105

E

ECC, comando electrónico da climatização.....	137
Eco Cruise.....	312
EcoGuide.....	71
Ecrã de protecção contra o sol, tecto de abrir.....	115
Elevação do automóvel.....	369

Elevadores dos vidros.....	108	substituição.....	390	Filtro do habitáculo.....	133
Reiniciação.....	109	substituição do vidro traseiro.....	391	Foco dos faróis, adaptação.....	105
Embaciamento		Especificações de motor.....	428	Força do volante, dependente da veloci- dade.....	196
condensação no farol.....	413	Espelho de cortesia.....	157	FOUR-C - Chassis activo.....	196
tratamento de vidros.....	131	Iluminação.....	104	FSC, rotulagem ecológica.....	26
Emissões CO ₂	438	Estabilizador de veículo com rebo- que.....	198, 338	Função anti-derrapagem.....	197
Emissões de dióxido de carbono.....	438	Estatística da viagem.....	129	Função de arejamento.....	131, 186
Enceramento.....	414	Estofos do automóvel.....	416	Função de memória no banco.....	87
Encosto da cabeça		Estofos em pele, conselhos de limpeza..	416	Função pânico.....	171
lugar central traseiro.....	88	Etiqueta de indicação da pressão dos pneus.....	345	Funcionamento intermitente.....	106
rebatimento.....	89, 90	Etiquetas.....	421	Furos.....	359
Engate de reboque		F		Fusíveis	
amovível, fixação.....	335	Faróis.....	382	generalidades.....	398
amovível, remoção.....	337	Faróis activos Xenon.....	100	na zona fria do compartimento do motor.....	411
Engate de reboque, ver Dispositivo de reboque.....	333	Fecho		no compartimento da carga.....	409
Engate de reboque amovível		destrancagem.....	184, 185	no compartimento do motor.....	400
arrumação.....	334	trancagem.....	184	no módulo de comando sob o porta- -luvas.....	407
Engate de reboque - amovível		trancagem manual.....	184	sob o porta-luvas.....	405
fixação/remoção.....	335, 337	Ferramenta.....	355	substituição.....	398
Equipamento de emergência		Filtro de fuligem.....	328		
Caixa de primeiros-socorros.....	356	FILTRO DE FULIGEM CHEIO.....	328		
triângulo de sinalização de perigo.....	354	Filtro de partículas Diesel.....	328		
ERS - Arranque remoto.....	290				
Escovas de limpa pára-brisas.....	389				
limpeza.....	391				
Modo de serviço.....	389				

G

gases de escape, venenoso, admissão...	322
Geartronic.....	297
Grelha de protecção.....	164
GSI - Auxílio à selecção de mudanças....	295

H

HDC.....	302
Hill Descent Control.....	302
Homologação	
sistema de comando à distância.....	194
sistema de radar.....	279

I

IAQS - Interior Air Quality System.....	134
Iluminação	
Comando.....	93, 103
Controlo da altura do foco.....	94
detecção de túneis.....	96
Faróis activos Xenon.....	100
iluminação automática, habitáculo.....	104
iluminação de aproximação.....	105, 171
iluminação de segurança.....	105
iluminação do mostrador.....	94

iluminação dos instrumentos.....	94
Iluminação dos instrumentos.....	94
lâmpadas incandescentes, especificações.....	389
luz de nevoeiro traseira.....	101
luzes diurnas.....	96
luzes para curvas.....	101
Luz presença.....	95
máximos/médios.....	97
Máximos automáticos.....	98
no habitáculo.....	103
Iluminação, substituição de lâmpadas....	381
compartimento da carga.....	388
espelho de cortesia.....	388
iluminação da placa da matrícula.....	387
máximos (automóveis com faróis activos xenon).....	385
máximos (automóveis com faróis halogéneo).....	385
médios (automóveis com faróis halogéneo).....	384
piscas, dianteiros.....	386
suporte da lâmpada traseira.....	386
Iluminação ambiente.....	104
Iluminação do habitáculo.....	103
automático.....	104
Iluminação do mostrador.....	94
Iluminação dos instrumentos.....	94
Impacto, ver Colisão.....	43

Indicações de luzes, PCC.....	173
Indicador	
conta-rotações.....	67, 69
indicador de combustível.....	67, 69
velocímetro.....	67, 69
Indicador de mudança de direcção.....	103
Indicador de mudança engatada.....	295
Indicador de trancagem	169, 170
Indicadores de desgaste do piso dos pneus.....	345
Índice de carga dos pneus.....	348
Informação de placas de trânsito.....	201
Limitações.....	203
utilização.....	201
Inibidor de arranque.....	170
Inibidor de arranque (imobilizador).....	170
Inibidor de arranque com comando à distância.....	171
Inibidor de marcha atrás.....	295
Inibidor do selector de mudanças.....	300
Inibidor do selector de mudanças, desactivação mecânica.....	300
Instrumento combinado.....	67, 68
Instrumentos e comandos.....	61, 64
Interior Air Quality System (IAQS)	
Limpeza do ar.....	134

J

Jante do pneu, dimensões.....	347
Jantes	
limpeza.....	414

K

Keyless - Destrancagem.....	182
Keyless - trancagem.....	181
Kit de emergência para reparação de furos	
descrição geral.....	360
localização.....	359

L

Lâmpadas.....	381
lâmpadas incandescentes, especificações.....	389
Lâmpadas traseiras	
localização.....	387
Lane Departure Warning (LDW)	250, 251, 252

Lava

líquido de lava pára-brisas, enchimento.....	391
Pára-brisas.....	107
vidro traseiro.....	107

Lavagem automática..... 413

Lavagem automática de automóveis..... 413

Lavagem de faróis a alta pressão..... 107

Lavagem do pára-brisas..... 107

Limitador de velocidade..... 204

 alarme de excesso de velocidade..... 206

 desactivação..... 207

 desactivação temporária..... 205

 iniciar..... 204, 205

Limpa pára-brisas..... 106

 sensor de chuva..... 106

Limpa pára-brisas e lava pára-brisas..... 106

Limpeza

 cintos de segurança..... 417

 estofos..... 416

 jantes..... 414

 lavagem automática..... 413

 lavagem automática de automóveis... 413

Limpeza do ar

 habitáculo..... 132, 133, 134

 material..... 134

Líquido de arrefecimento

 volume e qualidade..... 432

Líquido de arrefecimento, verificação e

enchimento..... 378

Líquido de lava pára-brisas..... 391

Líquido de travões e da embraiagem..... 379

Líquido dos travões

 qualidade e volume..... 435

Líquidos, dados sobre volume. 391, 432, 433, 435, 436, 437

Líquidos e óleos..... 432, 433, 435, 437

LKA - Assistência de faixa de rodagem..... 254, 255

Luz de aviso

 Controlo da velocidade adaptativo.... 212

 Sistema de aviso de colisão..... 240

 sistema de estabilidade e tracção..... 197

Luz de nevoeiro

 traseira..... 101

Luz de travões..... 102

Luz dos faróis

 adaptação..... 105

 ajuste da altura..... 94

Luzes de aviso

 airbags - SRS..... 75

 avaria no sistema de travagem..... 75

 aviso..... 75

 lembrete do cinto de segurança.... 31, 75

 o alternador não está a carregar..... 75

Óleo do motor.....	373, 429	Peso total.....	425	Potência.....	428
condições de condução desfavorá-		Piscas.....	103	Power guide.....	71
veis.....	429	Piscas de emergência.....	102	Pressão ECO.....	440
filtro.....	373	Piso escorregadio.....	323	Primeiros socorros.....	356
qualidade e volume.....	430	Pneus		Profundidade do piso dos pneus.....	349
Óleo do motor, enchimento.....	374	cuidados.....	343	Programa de manutenção.....	366
Olhal de reboque.....	340	direcção de rotação.....	344	Protecção anti-corrosão.....	416
		Especificações.....	440	Protecção contra a água, limpeza.....	415
		indicador de desgaste.....	345	Protecção contra entalamento, tecto de	
		monitorização da pressão dos		abrir.....	116
		pneus.....	356, 357	Protecção de criança.....	45
		pneus de Inverno.....	349	almofada integrada de dois escalões...	52
		pressão.....	345, 440	classes de dimensões para protecção	
		profundidade do piso dos pneus.....	349	de criança com sistema de fixação	
		reparação de pneus.....	359	ISOFIX.....	56
		Pneus de Inverno.....	349	ISOFIX sistema de fixação de cadeiras	
		pneu sobressalente.....	350	de criança.....	55
		instalação.....	353	pontos de fixação superiores para	
		Polimento.....	414	cadeiras de criança.....	59
		Porcas das jantes.....	349	recomendado.....	46
		trancáveis.....	349	tipos.....	57
		Porcas das jantes trancáveis.....	349	Protecção de criança recomendada	
		Porta-luvas.....	156	tabela.....	46
		trancagem.....	187	Protecção de peões.....	236
		Posições de ignição.....	84		
		Posições de mudanças manuais (Gear-			
		tronic).....	297		

P

PACOS.....	36
Pá no volante.....	91
PAP - Assistência de estacionamento	
activa.....	267
Pára-brisas	
aquecimento eléctrico.....	111, 141
Pára-brisas reflector de calor.....	21
Parte da chave.....	175, 176
Passagem a vau.....	321
PCC - Personal Car Communicator	
Autonomia.....	174, 180
funções.....	171
Personal Car Communicator.....	174
Peso de serviço.....	425
Pesos	
peso de serviço.....	425

Q

Qualidade da gasolina.....	326
Queue Assist.....	218

R

Reboque.....	331, 339
cabo.....	331
Condução com atrelado.....	331
olhal de reboque.....	340
Recomendações para a condução.....	323
Rede de protecção.....	163
Refrigerante.....	381
Regeneração.....	328
Reiniciação do totalizador parcial do conta-quilómetros.....	123, 127
Relógio, acerto.....	78
Reparação de furos em emergência.....	359
acção.....	360
encher os pneus.....	364
voltar a verificar.....	362
Restabelecimento dos retrovisores exte- riores.....	110
Restabelecimento dos vidros eléctricos..	109
Retrançagem automática.....	184

Retrovisores	
aquecimento eléctrico.....	111
Bússola.....	113
exterior.....	110
interior.....	112
rebatimento eléctrico.....	111
Retrovisores eléctricos rebatíveis.....	111
Retrovisores exteriores.....	110
anti-encandeamento automático.....	111
Reiniciação.....	110
Retrovisor interior.....	112
anti-encandeamento automático.....	112
Revestimento contra água e sujidade....	415
Roda	
correntes para a neve.....	349
instalação.....	353
remoção.....	350
Rotulagem ecológica, FSC, manual do proprietário.....	26
S	
Sensor de câmara.....	231, 243
Sensor de chuva.....	106
Sensor de radar.....	212
Limitações.....	221
Sensor laser.....	233

Sensus.....	83
Símbolos	
Símbolos de aviso.....	68, 71
Símbolos de indicação.....	68, 71, 73
Símbolos de aviso.....	68, 71, 75
Símbolos de indicação.....	68, 71, 73
Símbolos e mensagens	
Avisador de colisão com travão auto- mático.....	235, 245
Controlo da velocidade adaptativo....	224
Driver Alert Control.....	249
Lane Departure Warning.....	253
LKA.....	258
Sistema	
disparar.....	42
Sistema de airbags.....	33
símbolo de aviso.....	32
Sistema de Ar Condicionado.....	141
Sistema de arrefecimento.....	321
sobreaquecimento.....	321
Sistema de aviso de colisão	
Detecção de peões.....	239
função.....	237
funcionamento.....	240
sensor de radar.....	221, 230
Sistema de comando à distância, homo- logação.....	194

Sistema de controlo de tracção e estabilidade funcionamento.....	198	Posição de ventilação.....	115	trancar/destrancar interior.....	185
Sistema de estabilidade.....	197	Protecção contra entalamento.....	116	Porta-luvas.....	187
Sistema de estabilidade e tracção..	197, 199	Tecto de abrir de accionamento eléctrico.....	114	tampa do porta-bagagens.....	187
Sistema de qualidade do ar IAQS.....	134	Temperatura temperatura actual.....	132	Transmissão.....	295
Sistema eléctrico.....	398	Temperatura do motor elevada.....	321	Transmissão automática.....	296
Sobreaquecimento.....	321, 331	Tensores dos cintos.....	31, 42	atrelado.....	333
Som de aviso Sistema de aviso de colisão.....	240	Tinta código de pintura.....	418	posições de mudanças manuais (Geartronic).....	297
Spin control.....	197	danos na pintura e melhoramentos....	417	reboque e transporte.....	339
Start/Stop.....	303	TM - Tyre Monitor.....	357	transmissão manual.....	295
funcionamento e utilização.....	304	Tomada eléctrica.....	157	atrelado.....	332
o motor não pára.....	306	compartimento da carga.....	161	GSI - Auxílio à selecção de mudanças.....	295
Substâncias causadoras de alergias e asma.....	133	Totalizador parcial.....	78	reboque e transporte.....	339
Suporte para sacos de compras	161	Totalizador parcial do conta-quilómetros, reiniciação.....	123, 127	Transponder.....	21
T					
Tampa do porta-bagagens trancar/destrancar.....	187	TPMS - Tyre Pressure Monitoring.....	356	Transporte.....	341
Tapetes de encaixe.....	157	Tracção integral, AWD.....	301	Travagem com o motor, automático.....	302
Tecto de abrir abertura e fecho.....	114	Traction control.....	197	Travão convencional.....	314, 315, 316
Ecrã de protecção contra o sol.....	115	Trancagem de privacidade.....	177	Travão de estacionamento.....	317
		Trancagem total.....	189	Travão de estacionamento eléctrico tensão da bateria baixa.....	317
		desactivação.....	189	Travão de mão.....	317
		desactivação temporária.....	189	Travões.....	314, 316
				abastecimento do líquido dos travões.....	380
				Luz de travões.....	102

