



V60

PLUG-IN HYBRID

WEB EDITION
MANUAL DEL PROPIETARIO



ESTIMADO USUARIO DE VOLVO

GRACIAS POR ELEGIR VOLVO

Esperamos que disfrute muchos años del placer de la conducción de su Volvo. Este automóvil está diseñado para ofrecerles a usted y a sus acompañantes seguridad y confort. Volvo es uno de los automóviles más seguros del mundo. Su Volvo está diseñado también para cumplir con las normas actuales relativas a la seguridad y al medio ambiente.

Para sentirse más satisfecho con su automóvil, le recomendamos que se familiarice con los equipos, las instrucciones y la información sobre el mantenimiento en este manual de propietario.





01 Introducción

Información para el propietario.....	13
Leer el manual del propietario.....	13
Manual del propietario en versión digital en el automóvil.....	16
Grabación de datos.....	18
Accesorios y equipos opcionales.....	19
Información en Internet.....	20
Volvo ID.....	20
Política medioambiental de Volvo Car Corporation.....	21
Manual del propietario y medio ambiente.....	23
Cristal laminado.....	23
Plug-in Hybrid, visión de conjunto.....	24
Plug-in Hybrid - introducción.....	26



02 Seguridad

Generalidades sobre el cinturón de seguridad.....	29
Cinturón de seguridad - abrochar.....	30
Cinturón de seguridad - desabrochar.....	31
Cinturón de seguridad - embarazo.....	31
Testigo del cinturón de seguridad.....	32
Pretensor del cinturón de seguridad.....	32
Seguridad - símbolo de advertencia.....	33
Sistema de airbags.....	33
Airbag en el lado del conductor.....	34
Airbag del acompañante.....	35
Airbag del acompañante - conexión y desconexión*.....	36
Airbag lateral (SIPS).....	38
Airbag lateral (SIPS) - Asiento infantil o cojín elevador.....	39
Airbag de techo lateral (IC).....	39
Generalidades sobre el sistema WHIPS... ..	40
WHIPS - sistema de retención infantil.....	41
WHIPS - posición de asiento.....	41
Activación de los sistemas.....	42
Generalidades sobre el modo de seguridad.....	43
Modo de seguridad - intento de arranque.....	44



Modo de seguridad - desplazamiento.....	45
Generalidades sobre la seguridad infantil.....	45
Sistema de retención infantil.....	46
Seguro para niños - ubicación.....	50
Sistema de retención infantil - cojín elevador integrado de dos niveles*.....	51
Cojín elevador integrado de dos niveles* - elevación.....	52
Cojín elevador integrado de dos niveles* - repliegue.....	53
Sistema de retención infantil - ISOFIX.....	54
ISOFIX - categorías de dimensiones.....	54
ISOFIX - sistemas de retención infantil.....	56
Sistema de retención infantil - puntos de fijación superiores.....	58



03 Instrumentos y mandos

Instrumentos y mandos, coche con volante a la izquierda - visión de conjunto.....	60
Instrumentos y mandos, coche con volante a la derecha - visión de conjunto.....	63
Cuadro de instrumentos.....	66
Cuadro de instrumentos digital - visión de conjunto.....	67
Eco guide & Hybrid guide.....	71
Cuadro de instrumentos - significado de los símbolos de control.....	72
Cuadro de instrumentos - significado de los símbolos de advertencia.....	74
Indicador de temperatura ambiente.....	75
Cuentakilómetros parciales.....	76
Reloj.....	76
Licencias - cuadro de instrumentos.....	77
Símbolos en la pantalla.....	77
Volvo Sensus.....	80
Posiciones de la llave.....	81
Posiciones de la llave - funciones a distintos niveles.....	82
Asientos delanteros.....	83
Asientos delanteros - regulación eléctrica*.....	84
Asientos traseros.....	85



Volante.....	88
Calefacción eléctrica* del volante.....	89
Mando de las luces.....	90
Luces de posición/estacionamiento.....	92
Luces diurnas.....	92
Detección de túneles*.....	93
Luces largas/de cruce.....	93
Luz larga activa*.....	94
Faros Xenon activo*.....	97
Luz antiniebla trasera.....	98
Luces de freno.....	98
Luces de emergencia.....	99
Intermitente.....	99
Iluminación del habitáculo.....	100
Duración luz seguridad.....	101
Duración luz aproximac.....	102
Faros - adaptación del haz luminoso.....	102
Limpiaparabrisas y lavaparabrisas.....	102
Elevalunas eléctricos.....	105
Retrovisores laterales.....	106
Lunas y retrovisores - calefacción eléctrica.....	108
Retrovisor interior.....	108
Brújula*.....	109



Techo solar*.....	110
HomeLink® *.....	112
Control del menú - cuadro de instrumentos.....	114
Visión de conjunto del menú - cuadro de instrumentos.....	115
Mensajes.....	115
Mensajes - uso.....	116
MY CAR.....	117
Centro de Información Electrónico.....	118
Ordenador de a bordo - cuadro de instrumentos digital.....	119
Ordenador de a bordo - información complementaria.....	123
Ordenador de a bordo - estadística de ruta*.....	124



04 Climatización

Información general sobre el climatizador.....	127
Temperatura real.....	128
Sensores - climatización.....	128
Filtrado del aire.....	128
Filtrado de aire - filtro del habitáculo.....	129
Filtrado del aire - Clean Zone Interior Package (CZIP)*.....	129
Filtrado de aire - IAQS*.....	130
Filtrado de aire - material.....	130
Ajustes del menú - climatización.....	130
Distribución de aire en el habitáculo.....	131
Climatizador electrónico - ECC.....	133
Calefacción eléctrica de los asientos delanteros*.....	134
Calefacción del asiento trasero*.....	135
Ventilador.....	135
Regulación automática.....	136
Regulación de la temperatura en el habitáculo.....	136
Aire acondicionado.....	137
Deshumectación y desempañamiento del parabrisas.....	137
Distribución de aire - recirculación.....	138
Distribución de aire - tabla.....	139



Generalidades sobre el preacondicionamiento.....	141
Preacondicionamiento - aparcamiento interior.....	142
Preacondicionamiento - aparcamiento exterior.....	142
Preacondicionamiento - arranque directo.....	143
Preacondicionamiento - desconexión directa.....	144
Preacondicionamiento - temporizador.....	145
Temporizador - ajuste.....	145
Temporizador - arrancar.....	146
Temporizador - desconexión.....	146
Preacondicionamiento - mensajes.....	147
Información general sobre el calefactor.....	149
Calefactor eléctrico.....	149
Calefactor accionado por combustible.....	149
Calefactor accionado por combustible - modo auto, desconexión.....	150



05 Carga y almacenamiento

Compartimentos.....	152
Consola del túnel.....	154
Consola del túnel - encendedor y cenicero*.....	154
Guantera.....	154
Alfombrillas*.....	155
Espejo de cortesía.....	155
Consola del túnel - toma de 12 V.....	155
Colocación de la carga.....	157
Colocación de la carga - carga de gran longitud.....	158
Carga sobre el techo.....	158
Argollas de fijación de la carga.....	159
Toma de 12 V - compartimento de carga*.....	159
Red de protección*.....	160
Red de protección* y cubreobjetos.....	161
Rejilla de protección.....	161
Cubreobjetos.....	162



06 Cierres y alarma

Llave a distancia.....	164
Mando a distancia - pérdida	164
Mando a distancia, personalización*.....	165
Cierre y apertura - indicación.....	166
Indicador de cierre.....	166
Inmovilizador electrónico.....	167
Inmovilizador controlado a distancia con sistema de localización.....	167
Mando a distancia - funciones.....	168
Mando a distancia - alcance.....	169
Mando a distancia con PCC* - funciones exclusivas.....	170
Mando a distancia con PCC* - alcance..	171
Llave extraíble.....	171
Llave extraíble - extracción y fijación.....	172
Llave extraíble - apertura de puerta.....	172
Cierre de privacidad*.....	173
Mando a distancia - cambio de pilas.....	174
Keyless drive*.....	175
Keyless Drive* - alcance del mando a distancia.....	176
Keyless Drive* - uso seguro del mando a distancia.....	176
Keyless Drive* - interferencias en el mando a distancia.....	177



Keyless Drive* - cierre.....	177
Keyless Drive* - apertura.....	178
Keyless Drive* - apertura con la llave extraíble	178
Keyless Drive* - configuración de cierre.....	179
Keyless Drive* - ubicación de las antenas.....	179
Cierre y apertura - en el exterior.....	180
Cierre manual de la puerta.....	180
Cierre y apertura - en el interior.....	181
Función de apertura global.....	182
Cierre y apertura - guantera.....	183
Cierre y apertura - portón trasero.....	183
Bloqueo de puertas*.....	184
Seguro para niños - activación manual..	185
Seguro para niños - conexión eléctrica*.....	186
Alarma.....	187
Indicador de alarma.....	188
Alarma - reconexión automática.....	188
Alarma - el mando a distancia no funciona.....	188
Señales de alarma.....	189
Nivel de alarma reducido.....	189
Homologación - sistema de mando a distancia.....	189



07 Apoyo al conductor

Control electrónico de estabilidad (ESC) - generalidades.....	191
Control electrónico de estabilidad (ESC) - uso.....	192
Control electrónico de estabilidad (ESC) - símbolos y mensajes.....	193
Información de señales de tráfico (RSI)*.....	195
Información de señales de tráfico (RSI)* - uso.....	195
Información de señales de tráfico (RSI)* - limitaciones.....	197
Limitador de velocidad.....	198
Limitador de velocidad - puesta en marcha.....	198
Limitador de velocidad - modificar la velocidad.....	199
Limitador de velocidad - desconexión temporal y modo de espera.....	199
Limitador de velocidad - alarma de exceso de velocidad.....	200
Limitador de velocidad - desconexión... ..	201
Control de velocidad constante*.....	201
Control de velocidad constante* - controlar la velocidad.....	202
Control de velocidad constante* desconexión temporal y modo de espera.....	203



Control de velocidad constante* - retomar la velocidad programada.....	204
Control de velocidad constante* - desconexión.....	204
Control de velocidad constante adaptativo - ACC*.....	204
Control de velocidad constante adaptativo* - funcionamiento.....	205
Control de velocidad constante adaptativo* - visión de conjunto.....	208
Control de velocidad constante adaptativo* - gestionar la velocidad.....	209
Control de velocidad constante adaptativo* - programar el intervalo de tiempo.....	210
Control de velocidad constante adaptativo* - desconexión temporal y modo de espera.....	210
Control de velocidad constante adaptativo* - adelantar a otro vehículo.....	212
Control de velocidad constante adaptativo* - desconexión.....	212
Control de velocidad constante adaptativo* - asistencia en embotellamientos.....	212
Sensor de radar.....	214
Sensor de radar - limitaciones.....	215
Control de velocidad constante adaptativo* - diagnóstico y medidas correctivas.....	217



Control de velocidad constante adaptativo* - símbolos y mensajes.....	218
Alerta de distancia*.....	220
Alerta de distancia* - limitaciones.....	221
Alerta de distancia* - símbolos y mensajes.....	222
City Safety™.....	223
City Safety™ - función.....	224
City Safety™ - uso.....	224
City Safety™ - limitaciones.....	225
City Safety™ - sensor láser.....	227
City Safety™ - símbolos y mensajes.....	229
Aviso de colisión*.....	230
Aviso de colisión* - funcionamiento.....	231
Aviso de colisión* - detección de ciclistas.....	232
Aviso de colisión* - detección de peatones.....	233
Aviso de colisión* - uso.....	234
Aviso de colisión* - limitaciones.....	236
Aviso de colisión* - limitaciones del sensor de la cámara.....	237
Aviso de colisión* - símbolos y mensajes.....	239
Driver Alert System*.....	241
Driver Alert Control (DAC)*.....	241



Driver Alert Control (DAC)* - uso.....	242
Driver Alert Control (DAC)* - símbolos y mensajes.....	243
Sistema de permanencia en el carril (LDW)*.....	245
Sistema de permanencia en el carril (LDW) - funcionamiento.....	245
Sistema de permanencia en el carril (LDW) - uso.....	246
Sistema de permanencia en el carril (LDW) - limitaciones.....	247
Sistema de permanencia en el carril (LDW) - símbolos y mensajes.....	248
Sis.aparc.asist.*.....	250
Aparcamiento asistido* - funcionamiento.....	250
Aparcamiento asistido* - hacia atrás.....	252
Aparcamiento asistido* - hacia adelante.....	252
Aparcamiento asistido* - indicación de avería.....	253
Aparcamiento asistido* - limpieza de los sensores.....	254
Cámara de aparcamiento*.....	254
Cámara de asistencia de aparcamiento - ajustes.....	257
Cámara de aparcamiento - limitaciones.....	258
BLIS*.....	258



BLIS* - uso.....	259
CTA*	260
BLIS - símbolos y mensajes.....	262
Ajuste de la fuerza de dirección*.....	263
Homologación - sistema de radar.....	264

07

**08 Arranque y conducción**

Alcolock*	266
Alcolock* - funcionamiento y uso.....	266
Alcolock* - almacenamiento.....	267
Alcolock* - antes de arrancar el motor...	267
Alcolock* - recomendaciones.....	268
Alcolock* - símbolos y mensajes.....	270
Arranque del motor.....	271
Desconexión del motor.....	272
Bloqueo volante.....	272
Arranque con pinzas.....	273
Sistemas de propulsión.....	274
Sistema de propulsión - modos de conducción.....	275
Flujo de energía.....	278
Sistema de propulsión - símbolos y mensajes.....	279
Cajas de cambio.....	281
Indicador de cambio de marcha*.....	281
Caja de cambios automática - Geartronic.....	282
Inhibidor del selector de marchas.....	284
Ayuda de arranque en pendiente (HSA)*	285
Tracción integral - AWD.....	286
Freno de servicio.....	287



Freno de servicio - frenos antibloqueo...	290
Freno de servicio - luces de freno de emergencia y las luces de emergencia automáticas.....	290
Freno de servicio - asistencia de freno de emergencia.....	290
Freno de estacionamiento.....	291
Planifique su conducción.....	295
Circulación por agua.....	296
Recalentamiento.....	296
Conducción con el portón trasero abierto.....	297
Sobrecarga - batería de arranque.....	297
Antes de salir de viaje.....	298
Conducción en invierno.....	298
Autonomía eléctrica.....	299
Tapa del depósito - Abrir y cerrar.....	299
Tapa del depósito - apertura manual.....	300
Llenado de combustible.....	300
Combustible - uso.....	301
Combustible - gasóleo.....	302
Catalizadores.....	304
Filtro de partículas diésel (DPF).....	305
Conducción económica.....	306
Carga de la batería híbrida.....	307



Intensidad de corriente.....	307
Carga de la batería híbrida - preparativos.....	309
Cable de carga con unidad de control... ..	310
Cable de carga con unidad de control - mensajes de estado.....	312
Cable de carga con unidad de control - supervisión de la temperatura.....	313
Cable de carga con unidad de control - interruptor diferencial.....	313
Carga de la batería híbrida - inicio.....	314
Carga de la batería híbrida - finalización	315
Almacenamiento a largo plazo - no olvide lo siguiente.....	316
Conducir con remolque.....	317
Conducción con remolque - caja de cambios automática.....	319
Bola y enganche para remolque.....	319
Enganche para remolque desmontable - almacenamiento.....	320
Enganche para remolque desmontable - especificaciones.....	320
Enganche para remolque desmontable - montaje y desmontaje.....	321
Sistema de estabilización del remolque - TSA.....	324



Remolque.....	325
Anilla de remolque.....	325
Servicio de grúa.....	326

08



09 Ruedas y neumáticos

Neumáticos - sentido de rotación.....	328
Neumáticos - cuidados.....	328
Neumáticos - indicador de desgaste.....	330
Tornillos de rueda.....	330
Herramientas.....	331
Gato*.....	331
Neumáticos de invierno.....	332
Dimensiones de ruedas y llantas.....	333
Neumáticos - dimensiones.....	333
Neumáticos - índice de carga.....	334
Neumáticos - clasificación de velocidad	334
Cambio de rueda - desmontaje de la rueda.....	335
Cambio de rueda - montaje.....	337
Neumáticos - presión de aire.....	338
Triángulo de peligro.....	340
Botiquín*.....	340
Control de la presión de neumáticos*.....	341
TPMS (Tyre Pressure Monitoring System)* - generalidades.....	341
TPMS (Tyre Pressure Monitoring System)* - ajustar (recalibrado).....	342
TPMS (Tyre Pressure Monitoring System)* - estado.....	343



TPMS (Tyre Pressure Monitoring System)* - conectar y desconectar.....	344
TPMS (Tyre Pressure Monitoring System)* - recomendaciones.....	344
TPMS (Tyre Pressure Monitoring System)* neumáticos antipinchazo*	345
TPMS (Tyre Pressure Monitoring System)* - procedimiento en caso de baja presión de neumáticos.....	346
Reparación provisional de neumáticos...	346
Kit de reparación provisional de neumáticos - ubicación.....	347
Kit de reparación provisional de neumáticos - visión de conjunto.....	347
Reparación provisional de neumáticos - uso.....	348
Reparación provisional de neumáticos - control posterior.....	350
Kit de reparación provisional de neumáticos - inflado del neumático.....	352
Kit de reparación provisional de neumáticos - líquido sellador.....	353
Homologación - supervisión de la presión de neumáticos.....	354



10 Mantenimiento y servicio

Programa de servicio Volvo.....	361
Reservar hora para revisión y reparación*.....	361
Elevación del automóvil.....	364
Capó - abrir y cerrar.....	366
Compartimento del motor - visión de conjunto.....	366
Compartimento del motor - control.....	367
Aceite de motor - generalidades.....	368
Aceite de motor - control y llenado.....	369
Refrigerante - nivel.....	371
Líquido de freno y embrague - nivel.....	372
Aceite de la dirección asistida - nivel.....	372
Climatizador - diagnóstico y reparación.....	373
Cambio de bombillas.....	373
Cambio de bombilla - faros.....	374
Cambio de bombilla - tapa de protección de las bombillas de las luces largas y de cruce.....	375
Cambio de bombilla - luz de cruce.....	376
Cambio de bombilla - luz larga.....	377
Cambio de bombilla - luz larga adicional.....	377
Cambio de bombilla - intermitente delantero.....	378
Cambio de bombilla - luz trasera.....	378



Cambio de bombilla - ubicación de las luces traseras.....	379
Cambio de bombilla - iluminación de la matrícula.....	380
Cambio de bombilla - iluminación del compartimento de carga.....	380
Cambio de bombilla - iluminación del espejo de cortesía.....	380
Luces - especificaciones	381
Escobillas limpiaparabrisas.....	382
Líquido de lavado - llenado.....	384
Batería de arranque - generalidades.....	384
Batería - símbolos.....	386
Batería de arranque - cambio.....	386
Batería híbrida.....	388
Sistema eléctrico.....	389
Fusibles - generalidades.....	389
Fusibles - en el compartimento del motor.....	391
Fusibles - debajo de la guantera.....	395
Fusibles - en la unidad de mando debajo de la guantera.....	397
Fusibles - en el compartimento de carga.....	399
Fusibles - en la zona fría del compartimento del motor.....	403



Lavadero de vehículos.....	405
Pulido y encerado.....	406
Capa superficial repelente del agua y de la suciedad.....	407
Tratamiento anticorrosión.....	408
Limpieza del interior.....	408
Daños de pintura.....	410

10



11 Especificaciones

Designaciones de tipo.....	413
Medidas.....	415
Pesos.....	416
Peso de remolque y carga sobre la bola.....	417
Especificaciones del motor.....	418
Especificaciones del motor - motor eléctrico.....	419
Aceite de motor - condiciones de conducción poco favorables.....	419
Aceite de motor - calidad y volumen.....	421
Refrigerante - calidad y volumen.....	422
Aceite de la transmisión - calidad y volumen.....	423
Líquido de lavado - calidad y volumen... ..	424
Aceite de la dirección asistida - calidad.....	424
Líquido de lavado - calidad y volumen... ..	424
Depósito de combustible - volumen.....	425
Consumo de combustible y emisiones de CO2.....	426
Neumáticos - presiones de inflado aprobadas.....	427
Batería híbrida - especificaciones.....	428
Autonomía - especificaciones.....	428



12 Índice alfabético

Índice alfabético.....	430
------------------------	-----

12



01



INTRODUCCIÓN



Información para el propietario

Su automóvil está equipado con una pantalla donde puede encontrar información sobre el funcionamiento del vehículo (válido para algunos modelos). En automóviles con la información del propietario en la pantalla, el manual impreso es un complemento que contiene texto importante, las últimas actualizaciones e instrucciones que pueden ser útiles si, por razones prácticas, no puede leerse la información en la pantalla.

Cambiar el idioma de la pantalla puede suponer que una parte de la información no se corresponde con leyes y normas nacionales y locales.

! IMPORTANTE

El conductor es siempre el responsable de conducir el vehículo de forma segura para el tráfico y respetando las normas de reglamento de circulación. Es también importante mantener y manejar el automóvil según las recomendaciones de Volvo en la información del propietario.

Si hubiera alguna diferencia entre la información en la pantalla y la del manual impreso, tendrá siempre preferencia la información impresa.

Leer el manual del propietario

Una buena manera de conocer su automóvil es leer el manual del propietario, sobre todo antes de conducirlo por primera vez. Así podrá familiarizarse con las nuevas funciones, ver cuál es la mejor manera de manejar el vehículo en diferentes situaciones y aprovechar al máximo todas las características del automóvil. Preste atención a las indicaciones de seguridad que aparecen en las páginas de este libro.

Las especificaciones, los datos de construcción y las ilustraciones que aparecen en el manual del propietario no son de carácter definitivo. Nos reservamos el derecho a efectuar modificaciones sin aviso previo.

© Volvo Car Corporation

! IMPORTANTE

No retire este manual del automóvil. Si surgiera algún problema, le faltaría la información necesaria para solicitar ayuda profesional.

Manual de instrucciones en equipos móviles



i NOTA

El manual de instrucciones puede descargarse como una aplicación de móvil (es válido para determinados modelos de automóvil y teléfonos móviles), véase www.volvocars.com.

La aplicación de móvil contiene también grabaciones en vídeo, así como funciones de búsqueda y de navegación entre diferentes apartados.

Equipos opcionales y accesorios

Todos los tipos de equipos opcionales/accesorios se identifican con un asterisco*.

Además del equipamiento de serie, en el manual del propietario se describen también equipos opcionales (montados en fábrica) y



01 Introducción

01



algunos accesorios (equipos montados posteriormente).

El equipamiento que se describe en el manual del propietario no está disponible en todos los automóviles, ya que éstos se equipan de diferente manera en función de normas o reglamentos nacionales y locales y las necesidades de los diferentes mercados.

En caso de duda sobre lo que es de serie u opcional, hable con el concesionario Volvo.

Textos especiales



PRECAUCIÓN

Los textos de advertencia informan de riesgos de lesiones.



IMPORTANTE

Los textos con el epígrafe "Importante" informan de riesgos de daños materiales.



NOTA

Las NOTAS ofrecen consejos y recomendaciones que facilitan el uso de equipos y funciones.

Nota a pie de página

En el manual del propietario, la información ofrecida como nota a pie de página aparece en la parte inferior de la página. Esta información es un complemento del texto al cual

remite con el número. Si la nota a pie de página se refiere al texto de una tabla, se utilizan letras en lugar de cifras como remisión.

Mensajes

El automóvil está provisto de pantallas que ofrecen mensajes en forma de texto. Estos mensajes se identifican en el manual del propietario con un texto de mayor tamaño y de color gris. Encontrará ejemplos de ello en los textos de los menús y los mensajes en la pantalla de información (por ejemplo **Ajustes de sonido**).

Letreros

En el automóvil hay diferentes letreros previstos para transmitir información importante con sencillez y claridad. Los letreros del automóvil responden a los siguientes grados de importancia de aviso/información.

Aviso de lesiones en personas

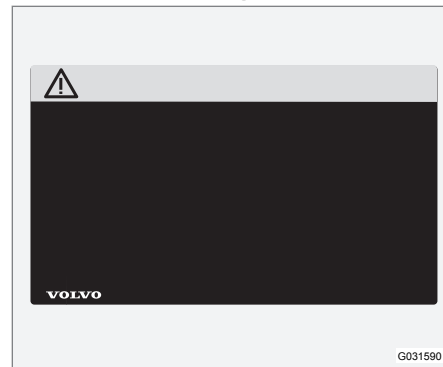

Símbolos ISO de color negro sobre un campo de color amarillo, texto/imagen de color blanco sobre un campo de color negro. Se utiliza para señalar la existencia de un peligro que, si no se hace caso del aviso, puede ocasionar lesiones graves o incluso mortales.

Riesgo de daños a la propiedad



Símbolos ISO de color blanco y texto/imagen de color blanco sobre un fondo negro o azul. Se utiliza para señalar la existencia de un peligro que, si no se hace caso del aviso, puede ocasionar daños en la propiedad.

Información



Símbolos ISO de color blanco y texto/imagen de color blanco sobre un campo de color negro.

i NOTA

Las placas que aparecen en el manual del propietario no son reproducciones exactas de las que están instaladas en el automóvil. El propósito es dar una idea aproximada de su aspecto y del lugar en que se encuentran en el vehículo. Encontrará la información que se refiere a su automóvil concreto en la placa correspondiente instalada en el vehículo.

Listas de procedimientos

Los procedimientos, en los que se especifican una serie de medidas que deben efec-

tuarse siguiendo un orden determinado, aparecen numerados en el manual del propietario.

- 1** Cuando el manual ofrece una serie de ilustraciones en relación con instrucciones de medidas sucesivas, cada punto del procedimiento está numerado de la misma manera que la ilustración correspondiente.
- A** En las series de ilustraciones en las que no importa el orden de las instrucciones, pueden utilizarse listas numeradas con letras.
- f** Las flechas, que pueden estar numeradas o no numeradas, se utilizan para ilustrar un movimiento.
- A** Las flechas con letras se utilizan para ilustrar un movimiento en el que el orden recíproco no tiene relevancia.

Quando las instrucciones de medidas sucesivas no incluyen una serie de ilustraciones, los diferentes pasos se numeran con cifras normales.

Listas de componentes

- 1** En las vistas generales en las que se identifican diferentes componentes, se utilizan cifras rodeadas de un círculo rojo. La cifra aparece también en la lista de componentes presentada junto a la imagen, que describe el objeto.



01 Introducción

01



Listas por puntos

Cuando aparece una numeración en el manual del propietario, se utiliza una lista por puntos.

Ejemplo:

- Líquido refrigerante
- Aceite de motor

Información relacionada

La información relacionada hace referencia a otros apartados con información parecida.

Figuras

Las figuras del manual son a veces esquemáticas y pueden no corresponderse al aspecto del automóvil según el nivel de equipamiento y el mercado.

Continúa

» Este símbolo aparece abajo a la derecha cuando un artículo continúa en la página siguiente.

Continuación de la página anterior.

« Este símbolo aparece arriba a la izquierda cuando un artículo continúa de la página anterior.

Información relacionada

- Manual del propietario y medio ambiente (p. 23)
- Información en Internet (p. 20)

Manual del propietario en versión digital en el automóvil

El manual de instrucciones puede leerse en la pantalla del automóvil¹. El contenido puede buscarse y es fácil navegar entre distintos apartados.

Abra el manual del propietario digital. Pulse **MY CAR** en la consola central, pulse **OK/MENU** y seleccione **Manual del propietario**.

Para las nociones básicas de la navegación, véase el apartado Manejar el sistema. A continuación ofrecemos una descripción más detallada.

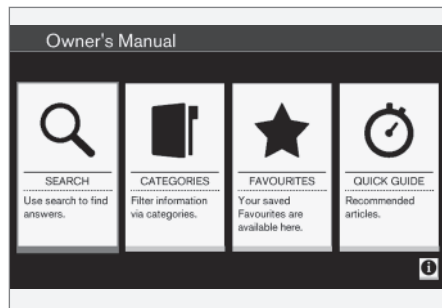

Página inicial del manual del propietario.

Hay cuatro maneras de encontrar información en el manual de instrucciones:

- **Buscar** - Función de búsqueda para encontrar un artículo.
- **Categorías** - Todos los artículos clasificados en categorías.
- **Favoritos** - Acceso rápido a artículos seleccionados como favoritos.
- **Quick Guide** - Una selección de artículos para las funciones más comunes.

Seleccione el símbolo de información en la esquina inferior derecha para obtener información sobre el manual de propietario digital.



NOTA

El manual de instrucciones no está disponible durante la conducción.

¹ Es válido para algunos modelos.



Buscar

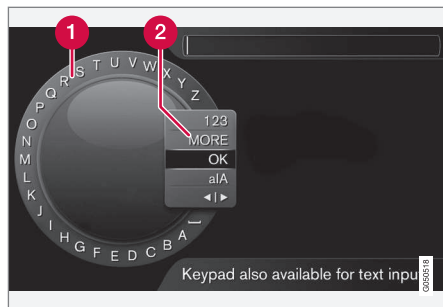

Buscar con ayuda de la rueda de escritura.

- 1 Lista de caracteres.
- 2 Cambio de modo de entrada de datos (véase la tabla).

Utilice la rueda de escritura para introducir una palabra de búsqueda, por ejemplo, "cinturón de seguridad".

1. Gire **TUNE** hasta la letra que desee, pulse **OK/MENU** para confirmar. También pueden utilizarse los botones de cifras y botones del panel de control de la consola central.
2. Siga con la letra siguiente, etc.

3. Para cambiar el modo de entrada a números o caracteres especiales, o para efectuar la búsqueda, gire **TUNE** a una de las opciones (véase la explicación en la tabla que sigue) de la lista para cambiar al modo de entrada (2) y pulse **OK/MENU**.

123/A BC	Cambie entre letras y números con OK/MENU .
MÁS	Cambie a signos especiales con OK/MENU .
OK	Efectúe la búsqueda. Gire TUNE para seleccionar un resultado de la búsqueda y pulse OK/MENU para ir a la dirección.
a A	Alterna entre minúsculas y mayúsculas con OK/MENU .
< >	Alterna entre la rueda de texto y el campo de búsqueda. Desplace el puntero con TUNE . Borre cualquier error ortográfico con EXIT . Para regresar a la rueda de texto, pulse OK/MENU . Tenga en cuenta que los botones para las cifras y las letras en el panel de control pueden usarse para editar en el campo de búsqueda.

Categorías

Los artículos del manual de instrucciones están organizados en categorías principales y subcategorías. El mismo artículo puede incluirse en varias categorías pertinentes para facilitar su búsqueda.

Gire **TUNE** para navegar en el árbol de categorías y pulse **OK/MENU** para abrir una categoría - resaltada **■** - o un artículo - resaltado **□**. Pulse **EXIT** para volver a la vista anterior.

Favoritos

Aquí se encuentran los artículos guardados como favoritos. Para marcar un artículo como favorito, consulte "Desplazarse en un artículo" abajo.

Gire **TUNE** para navegar en la lista de favoritos y pulse **OK/MENU** para abrir un artículo. Pulse **EXIT** para volver a la vista anterior.

Quick Guide

Aquí encontrará una selección de artículos que lo familiarizarán con las funciones más comunes del automóvil. También puede acceder a los artículos a través de categorías, pero aquí los encontrará reunidos para poder acceder rápidamente a ellos.

Gire **TUNE** para navegar en la Quick Guide y pulse **OK/MENU** para abrir un artículo. Pulse **EXIT** para volver a la vista anterior.



01 Introducción

01



Desplazarse en un artículo

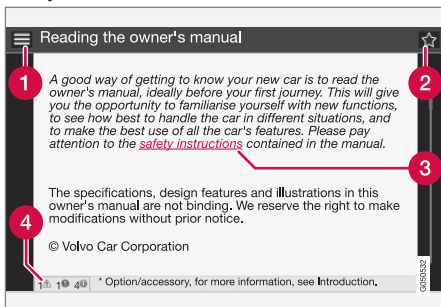

- 1 **Inicio** - lleva a la página inicial del manual del propietario.
- 2 **Favorito** - añade o quita el artículo de la lista de favoritos. También es posible añadir o quitar un artículo de la lista de favoritos pulsando **FAV** en la consola central.
- 3 **Enlace resaltado** - lleva al artículo enlazado.
- 4 **Textos especiales** - si el artículo contiene textos de advertencia, importantes o de atención aparece aquí el símbolo correspondiente y la cantidad de textos de ese tipo en el artículo.

Gire **TUNE** para navegar entre enlaces o desplazarse en un artículo. Cuando se haya desplazado en la pantalla hasta el inicio o el final de un artículo acceda a las alternativas inicio o favoritos desplazándose más pasos hacia arriba o hacia abajo. Presione **OK/MENU**

para activar una selección o enlace resaltados. Pulse **EXIT** para volver a la vista anterior.

Grabación de datos

El sistema del automóvil registra datos sobre el funcionamiento y la funcionalidad del vehículo y situaciones de casi accidente.

Su vehículo lleva una serie de ordenadores previstos para controlar y vigilar continuamente el funcionamiento y la funcionalidad del vehículo. Algunos de los ordenadores pueden registrar información en condiciones normales si se detecta un error. Registran además información en caso de colisión o amago de accidente. Parte de la información registrada se necesita para que los mecánicos puedan diagnosticar y reparar averías en el vehículo durante trabajos de revisión y mantenimiento y para cumplir con disposiciones legales y otras normativas. Volvo utiliza además la información con fines de investigación con el propósito de desarrollar continuamente la calidad y la seguridad, ya que esta información puede contribuir a comprender mejor las circunstancias en las que se producen accidentes y daños en personas. La información contiene datos del estado y la funcionalidad de diferentes sistemas y módulos del vehículo como, por ejemplo, el motor, la mariposa, la dirección y los frenos. También puede contener datos sobre la técnica de conducción del conductor como, por ejemplo, la velocidad del vehículo, el uso del pedal de freno y del acelerador, el giro del volante y el uso del cinturón de seguridad por parte del conductor y el acompañante. Por

las razones citadas, esta información puede almacenarse en los ordenadores del vehículo durante cierto tiempo, aunque también como consecuencia de una colisión o un amago de accidente. La información puede mantenerse almacenada mientras resulte útil para continuar desarrollando e incrementando la seguridad y la calidad y con el fin de cumplir con disposiciones legales y otras normativas vigentes.

Volvo no contribuirá a la distribución a terceros de la información almacenada sin el consentimiento del usuario. En algunos casos, sin embargo, Volvo puede verse obligada a entregar esta información a organismos oficiales como la policía, etc. que estén legalmente autorizados para obtenerla.

Para poder leer e interpretar la información registrada por los ordenadores del vehículo se requieren equipos especiales a los que tienen acceso Volvo y los talleres que han firmado un contrato con la marca. Volvo es responsable de que la información que Volvo recibe cuando el vehículo se lleva al taller se almacene y se administre de forma segura y que su uso cumpla con las normas aplicables. Para más información, póngase en contacto con un concesionario Volvo.

Accesorios y equipos opcionales

Si el montaje y la conexión de los accesorios y los equipos opcionales se efectúan de forma incorrecta, puede verse afectado de forma perjudicial el sistema electrónico del automóvil.

Algunos accesorios sólo funcionan después de haber programado el software correspondiente en el sistema electrónico del automóvil. Volvo recomienda por tanto que se ponga siempre en contacto con un taller autorizado Volvo antes de montar accesorios y equipos opcionales que se conectan o que afectan al sistema eléctrico.

Parabrisas termorreflectante*

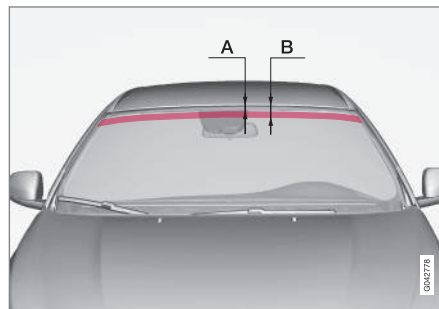

Sección sin película termorreflectante.

Medidas	
A	40 mm
B	80 mm

El parabrisas está provisto de una película termorreflectante (IR) que reduce la radiación térmica del sol en el habitáculo.

La colocación de dispositivos electrónicos, por ejemplo, un transpondedor, detrás de una superficie de cristal con película termorreflectante puede perjudicar las características de funcionamiento del dispositivo.

Para que el dispositivo electrónico funcione de manera óptima, éste debe colocarse en la parte del parabrisas que no lleva película termorreflectante (véase la sección marcada en la figura anterior).

* Opcional/accesorio, para mayor información, vea Introducción.



01 Introducción

01

Información en Internet

En www.volvocars.com encontrará más información sobre su automóvil.

Con una Volvo ID personal es posible iniciar sesión en , la página web personalizada para Ud. y su automóvil.



Código QR

Para poder leer el código QR, se requiere un lector que existe como aplicación para varios teléfonos móviles. El lector de códigos QR puede descargarse de App Store, Windows Phone, Google Play, etc.

Volvo ID

Volvo ID es su identificación personal para acceder a diversos servicios².

Ejemplos de servicios:

- My Volvo - La página web personalizada para Ud. y su automóvil.
- Con el automóvil conectado a Internet* - Algunos servicios y funciones requieren que su automóvil esté registrado en una Volvo ID personal, por ejemplo para poder enviar una dirección directamente desde un servicio de mapas en Internet al automóvil.
- Volvo On Call, VOC* - Volvo ID se utiliza para iniciar sesión en la aplicación para móviles de Volvo On Call.

NOTA

Las cuentas viejas deben actualizarse a Volvo ID para poder continuar usando esos servicios.

Ventajas de Volvo ID

- Un nombre de usuario y una contraseña para acceder a los servicios en línea, es decir, solamente un nombre de usuario y una contraseña a memorizar.
- Si cambia el nombre o la contraseña en un servicio (por ejemplo VOC) cambiará

también automáticamente para otros servicios (por ejemplo My Volvo)

Creación de Volvo ID

Para crear una Volvo ID debe indicar su dirección personal de correo electrónico y seguir las instrucciones en el mensaje que se le enviará para completar el registro. Es posible crear Volvo ID a través de cualquiera de los servicios siguientes:

- My Volvo web - Indique su dirección de correo electrónico y siga las instrucciones.
- Con el automóvil conectado a Internet* - Indique la dirección de correo electrónico en la aplicación que requiere Volvo ID y siga las instrucciones. También puede pulsarse el botón de conexión en la consola central y seleccionar **AplicacionesConfiguración**. Siga las instrucciones.
- Volvo On Call, VOC* - Descargue la última versión de la aplicación VOC. Seleccione crear Volvo ID en la página inicial y siga las instrucciones.

Información relacionada

- Información en Internet (p. 20)

² Los servicios disponibles pueden variar de un día a otro y en función del nivel de equipamiento y el mercado.

Política medioambiental de Volvo Car Corporation

Su Volvo cumple rigurosas normas medioambientales internacionales y, además, ha sido

construido en una de las fábricas más limpias y eficaces del mundo.



La preocupación por el medio ambiente es uno de los valores esenciales de Volvo Car Corporation que sirven de guía en todas las actividades de la empresa. Creemos también que nuestros clientes comparten nuestra consideración por el medio ambiente.

Su Volvo cumple rigurosas normas medioambientales internacionales y, además, ha sido construido en una de las fábricas más limpias y eficaces del mundo. Volvo Car Corporation tiene un certificado global ISO que incluye la normativa ecológica ISO 14001 que se aplica en todas las plantas de montaje y varias de

nuestras unidades. También exigimos a nuestros socios comerciales que trabajen de manera sistemática con cuestiones relacionadas con el medio ambiente.

Consumo de combustible

El consumo de combustible de los automóviles Volvo es altamente competitivo en sus clases respectivas. La reducción del consumo de combustible contribuye en general a disminuir las emisiones de dióxido de carbono, que es un gas que influye en el efecto invernadero.

Como conductor, usted puede influir en el consumo de combustible. Si desea más información, lea el apartado **Conservación del medio ambiente**.

Depuración eficaz de los gases de escape

Su Volvo ha sido fabricado según el lema "Limpio por dentro y por fuera", un concepto que contempla la limpieza ambiental del habitáculo y una depuración muy eficaz de los gases de escape. En muchos casos, las emisiones de gases de escape son muy inferiores a las normas vigentes.



Aire limpio en el habitáculo

El habitáculo está provisto de un filtro que impide la entrada de polvo y polen por la toma de aire.

El sofisticado sistema de calidad de aire interior, IAQS* (Interior Air Quality System) garantiza que el aire que entra en el habitáculo sea más limpio que el aire exterior en condiciones de mucho tráfico.

El sistema está compuesto por un sensor electrónico y un filtro de carbón. El aire que entra en el habitáculo se supervisa continuamente y, si aumenta demasiado la concentración de algunos gases nocivos como el monóxido de carbono, la toma de aire se cierra. Esta situación puede producirse, por ejemplo, al circular con gran densidad de tráfico, en atascos o en túneles.

El filtro de carbón impide la entrada de óxidos de nitrógeno, ozono troposférico e hidrocarburos.

Interior

El interior de un Volvo está diseñado para ser cómodo y agradable, incluso para los que padecen de alergia y asma. Se ha prestado una atención muy especial a la elección de materiales adaptados al medio ambiente.

Talleres Volvo y medio ambiente

Con un mantenimiento regular del vehículo, creará las condiciones necesarias para que este dure más y consuma menos combusti-

ble. De esta manera, contribuirá a la conservación del medio ambiente. Cuando los talleres Volvo reciben el encargo de revisar y mantener el automóvil, el vehículo pasará a formar parte de nuestro sistema. Volvo ha impuesto normas que regulan el diseño de nuestros talleres para impedir derrames y emisiones perjudiciales. Nuestro personal técnico cuenta con las herramientas y los conocimientos necesarios para garantizar una buena protección del medio ambiente.

Respeto por el medio ambiente

Es fácil contribuir a la conservación del medio ambiente. A continuación ofrecemos algunos consejos:

- Procure que el motor funcione lo menos posible a ralentí. Apague el motor en caso de paradas de larga duración. Respete la reglamentación local.
- Conduzca económicamente. Sea preventivo.
- Lleve a cabo el mantenimiento y las revisiones programadas según las indicaciones del manual de instrucciones. Siga los intervalos recomendados por el manual de servicio y garantía.
- Si el automóvil está equipado con calefactor de motor*, utilícelo antes de arranques en frío. El calefactor mejora la capacidad de arranque y reduce el desgaste a baja temperatura. El motor tarda menos en alcanzar la temperatura de funciona-

miento, lo que reduce el consumo y las emisiones.

- El aumento de la velocidad aumenta considerablemente el consumo debido a la resistencia del aire. Con una duplicación de la velocidad, la resistencia de aire se cuadruplica.
- Deseche los residuos peligrosos como baterías y aceite de forma respetuosa con el medio ambiente. Hable con un taller en caso de duda sobre como deben desecharse este tipo de residuos. Recomendamos los servicios de un taller autorizado Volvo.

Siguiendo estos consejos, podrá ahorrar dinero, proteger los recursos de la tierra y prolongar la durabilidad del automóvil. Para más información y más consejos, véase Eco guide (p. 71), Conducción económica (p. 306) y Consumo de combustible (p. 426).

Reciclaje

Como parte de la gestión medioambiental de Volvo, es importante reciclar el automóvil de manera correcta. Casi todo el automóvil puede reciclarse. Rogamos por tanto que el último propietario del vehículo se ponga en contacto con un concesionario para que le remitan a una planta de reciclaje certificada.

Información relacionada

- Manual del propietario y medio ambiente (p. 23)

Manual del propietario y medio ambiente

La pasta de papel de la publicación impresa del manual del propietario procede de bosques certificados por FSC® o otros orígenes controlados.

El símbolo de Forest Stewardship Council® indica que la pasta de papel de la publicación impresa del manual del propietario proviene de bosques con certificado FSC® o de otros orígenes controlados.

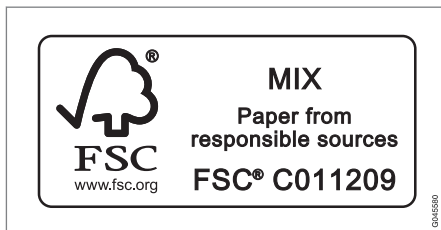

Información relacionada

- Política medioambiental de Volvo Car Corporation (p. 21)

Cristal laminado

Cristal laminado



El cristal está reforzado, lo que mejora la protección antirrobo y la insonorización del habitáculo. El cristal del parabrisas y las ventanillas* está laminado.



01 Introducción

01

Plug-in Hybrid, visión de conjunto

Visión de conjunto de las funciones exclusivas del V60 PLUG-IN HYBRID.

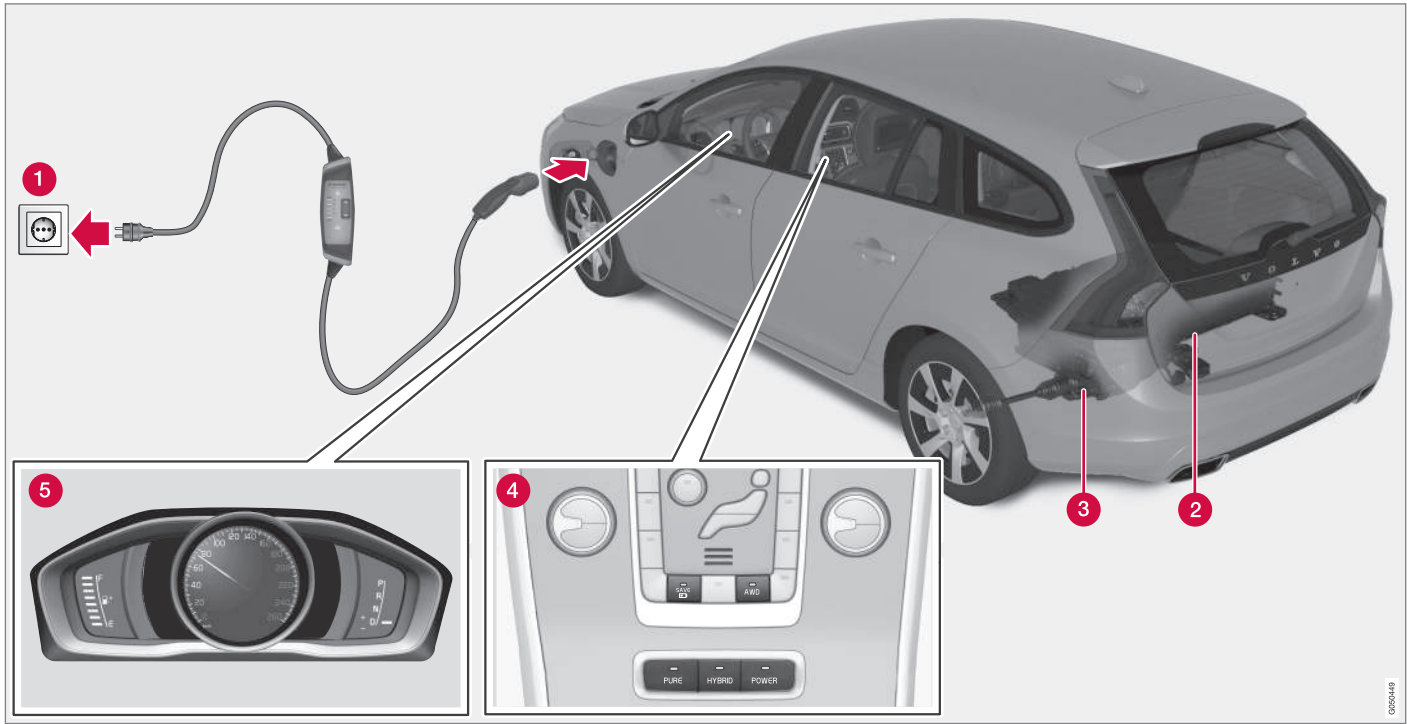

1 Carga de la batería híbrida (p. 307).

2 Batería híbrida (p. 388).

0000440



3 Motor eléctrico (p. 274) con tracción a las ruedas traseras.

4 Modos de conducción (p. 275).

5 Cuadro de instrumentos (p. 67) con información específica sobre el Plug-in Hybrid.

Información relacionada

- Plug-in Hybrid - introducción (p. 26)

Plug-in Hybrid - introducción

El vehículo se conduce como un automóvil normal. El motor eléctrico actúa principalmente a baja velocidad y el motor diésel a mayor velocidad y al conducir de forma más activa.

Información importante

PRECAUCIÓN

Tenga en cuenta que el automóvil no emite ningún sonido de motor cuando funciona solamente con el motor eléctrico, por lo que puede ser difícil de percibir para niños, peatones, ciclistas y animales. El peligro es mayor a baja velocidad, por ejemplo, en aparcamientos.

Alta tensión

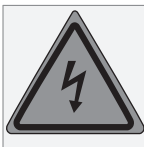

Varios componentes del automóvil son de alta tensión y pueden ser peligrosos si manejan de manera incorrecta. No toque ningún componente que no se describa claramente en el

manual del propietario. Obtenga más información sobre el compartimento del motor (p. 366).

PRECAUCIÓN

El manejo de los cables de color naranja debe confiarse exclusivamente a personal autorizado.

Conducir el automóvil

El vehículo se conduce como un automóvil normal. El motor eléctrico actúa principalmente a baja velocidad y el motor diésel a mayor velocidad y al conducir de forma más activa. Obtenga más información sobre Conducción económica (p. 306).

Modos de conducción

Al conducir el vehículo, pueden utilizarse diferentes modos de conducción, por ejemplo, sólo tracción eléctrica o, si se necesita más potencia, tracción tanto del motor eléctrico como del motor diésel. El automóvil calcula la combinación óptima de estabilidad de la marcha, sensación al volante, carga medioambiental y economía de combustible según el modo de conducción seleccionado. Obtenga más información sobre Sistema de propulsión - modos de conducción (p. 275).

Cuadro de instrumentos

Dos de los campos del cuadro de instrumentos ofrecen información que es exclusiva para el V60 PLUG-IN HYBRID: indicador de batería (nivel de carga), modo de conducción activo, símbolo que se enciende cuando actúa el motor diésel, Hybrid Guide y recupe-

ración de energía. Obtenga más información sobre el cuadro de instrumentos (p. 67).

Preacondicionamiento

Para que el vehículo funcione de forma óptima, la batería híbrida con el sistema de propulsión eléctrica correspondiente y el motor diésel y su sistema de propulsión deben estar a una temperatura de funcionamiento correcta. La capacidad de la batería disminuye de forma considerable si su temperatura es demasiado alta o baja. Con el preacondicionamiento, los sistemas de propulsión y el habitáculo del automóvil se preparan antes de iniciar la marcha para reducir tanto el desgaste como el consumo energético. Obtenga más información sobre Generalidades sobre el preacondicionamiento (p. 141).

Carga de la batería híbrida

IMPORTANTE

No conecte nunca el cable de carga si hay riesgo de truenos y relámpagos.

La batería híbrida es de tipo iones de litio y puede cargarse de diferentes maneras. Entre el vehículo y una toma eléctrica de 230 V c.a. puede conectarse un cable de carga provisto de una unidad de control, véase Cable de carga con unidad de control (p. 310). El tiempo de carga depende de la intensidad de corriente (p. 307).



Al frenar de forma ligera, el motor eléctrico se utiliza como freno motor y la energía cinética se transforma en energía eléctrica que se aprovecha para cargar la batería híbrida. Obtenga más información sobre la recuperación de la energía de frenado (p. 287).

El motor diésel puede cargar además la batería híbrida del motor eléctrico con un generador especial cuando es necesario, véase sistemas de propulsión y modos de conducción en la página (p. 275).

Información relacionada

- Plug-in Hybrid, visión de conjunto (p. 24)

02

SEGURIDAD

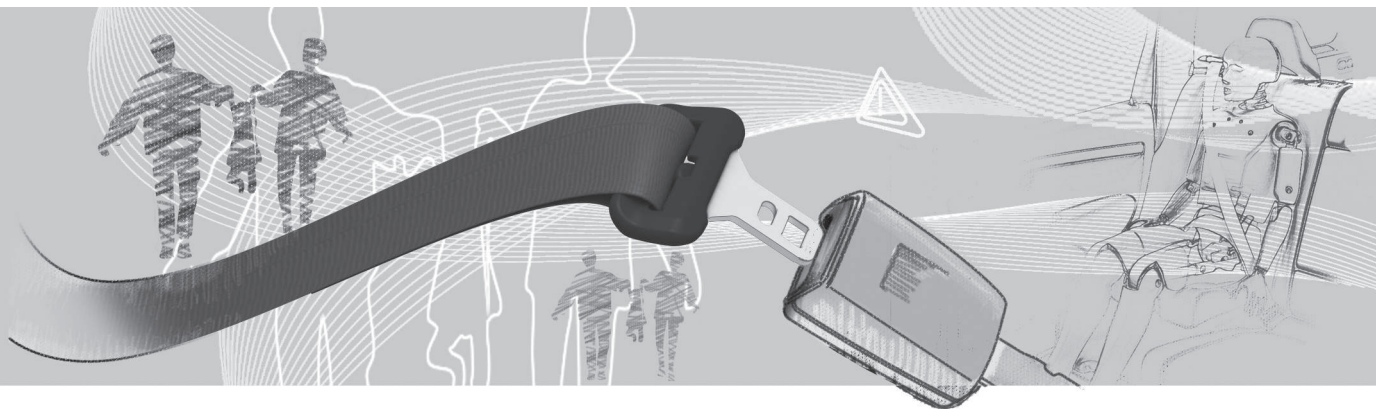



Generalidades sobre el cinturón de seguridad

Un frenazo puede acarrear graves consecuencias si no se utiliza el cinturón de seguridad. Compruebe por tanto que todos los ocupantes del automóvil lleven puesto el cinturón durante la marcha.

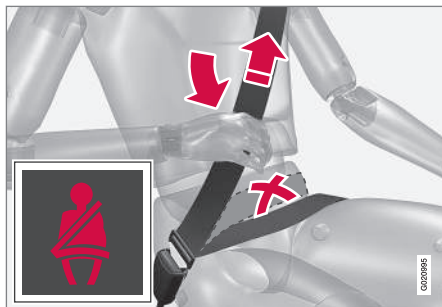

Estire la banda de la cintura tirando de la banda diagonal arriba hacia el hombro. La banda de la cintura debe ir baja (no por encima del abdomen).

Para que el cinturón de seguridad proporcione la máxima protección es importante que vaya pegado al cuerpo. No incline el respaldo demasiado hacia atrás. El cinturón de seguridad está concebido para proteger en una posición normal de asiento.

El sistema avisa a los ocupantes del vehículo que se pongan (p. 30) el cinturón de seguridad con señales acústicas y luminosas (p. 32).

Recomendaciones

- No utilice clips ni otros objetos que impidan la colocación correcta del cinturón de seguridad.
- El cinturón de seguridad no debe estar vuelto ni retorcido.

PRECAUCIÓN

El cinturón de seguridad y el airbag interactúan. Si no se usa el cinturón de seguridad, o se hace de un modo incorrecto, puede repercutir en el efecto del airbag en caso de colisión.

PRECAUCIÓN

Cada uno de los cinturones de seguridad está concebido para una sola persona.

PRECAUCIÓN

Nunca efectúe modificaciones o reparaciones del cinturón usted mismo. Volvere recomiendo que se ponga en contacto con un taller autorizado Volvo.

Si el cinturón sufre una carga muy intensa a causa, por ejemplo, de una colisión, cambie el cinturón de seguridad completo. El cinturón puede haber perdido parte de sus propiedades protectoras, aunque no parezca haber recibido daños. Cambie también el cinturón si está desgastado o deteriorado. El cinturón de seguridad nuevo debe estar homologado y diseñado para montarse en el mismo sitio que el cinturón sustituido.

Información relacionada

- Cinturón de seguridad - embarazo (p. 31)
- Cinturón de seguridad - desabrochar (p. 31)
- Pretensor del cinturón de seguridad (p. 32)



Cinturón de seguridad - abrochar

Póngase el cinturón de seguridad (p. 29) antes de iniciar la marcha.

Tire lentamente del cinturón de seguridad y abróchelo introduciendo la hebilla en el cierre. Se oirá un "clic" que indica que el cinturón está abrochado.

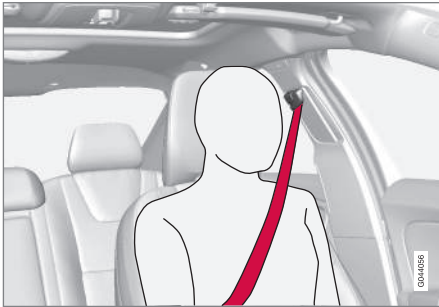

Cinturón de seguridad puesto de manera correcta.

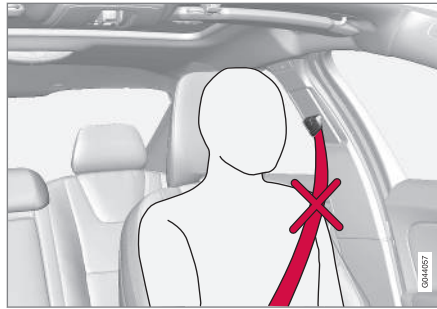

Cinturón de seguridad puesto de manera incorrecta. El cinturón debe ir sobre el hombro.

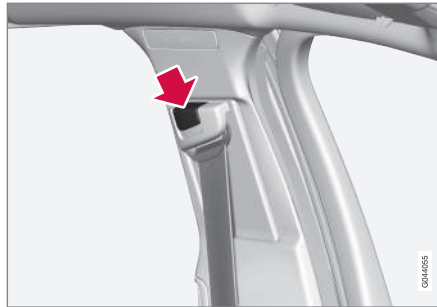

Ajuste vertical del cinturón de seguridad. Pulse el botón para desplazar el cinturón verticalmente. Coloque el cinturón lo más alto posible sin que roce con el cuello.

En el asiento trasero, la hebilla sólo se adapta al cierre previsto¹.

Recomendaciones

El cinturón de seguridad se bloquea y no puede, por tanto, estirarse más:

- si se tira de él con demasiada rapidez
- cuando el coche frena o acelera
- si el coche se inclina mucho.

Información relacionada

- Cinturón de seguridad - embarazo (p. 31)
- Cinturón de seguridad - desabrochar (p. 31)
- Pretensor del cinturón de seguridad (p. 32)
- Testigo del cinturón de seguridad (p. 32)

¹ Algunos mercados.



Cinturón de seguridad - desabrochar

Suelte el cinturón de seguridad (p. 29) cuando el automóvil está parado.

Pulse el botón rojo del cierre y deje que la bobina recoja el cinturón. Si no queda recogido del todo, introduzca el cinturón manualmente para que no quede suelto.

Información relacionada

- Cinturón de seguridad - abrochar (p. 30)
- Testigo del cinturón de seguridad (p. 32)

Cinturón de seguridad - embarazo

El cinturón de seguridad (p. 29) debe utilizarse siempre durante el embarazo, pero es importante que se emplee de manera correcta.

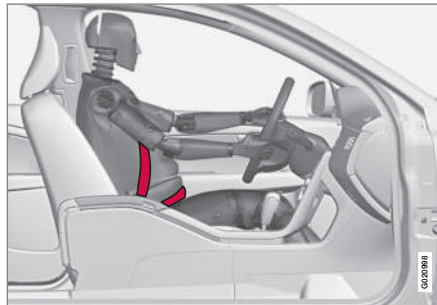

El cinturón debe ir ajustado al hombro, con la banda diagonal entre los pechos y a un lado del estómago.

La banda de la cintura debe ir plana hacia el lado del muslo y colocarse tan baja como sea posible debajo del estómago. No deje nunca que se deslice hacia arriba. El cinturón de seguridad debe ir tan ceñido al cuerpo como sea posible, sin holguras innecesarias. Compruebe también que no se retuerza.

A medida que avanza el embarazo, la conductora debe modificar la posición del asiento (p. 83) y del volante (p. 88), para tener pleno control del automóvil (lo que implica llegar con facilidad al volante y a los

pedales). Procure obtener la máxima distancia posible entre el vientre y el volante.

Información relacionada

- Cinturón de seguridad - abrochar (p. 30)
- Cinturón de seguridad - desabrochar (p. 31)



Testigo del cinturón de seguridad

El sistema avisa a los ocupantes del vehículo que se pongan (p. 30) el cinturón de seguridad con señales acústicas y luminosas.



El aviso acústico depende de la velocidad y, en algunos casos, del tiempo. La señal luminosa se puede ver en la consola del techo y en el cuadro de instrumentos (p. 66).

El sistema de aviso del cinturón de seguridad no se activa con asientos infantiles.

Asiento trasero

El testigo del cinturón de seguridad del asiento trasero tiene dos funciones:

- Informar sobre los cinturones de seguridad (p. 29) que se utilizan en el asiento trasero. Si se utilizan los cinturones de seguridad o si se abre alguna de las puertas traseras, aparece un mensaje en el cuadro de instrumentos. El mensaje se

confirma automáticamente después de aproximadamente 30 segundos de marcha o después de haber pulsado una vez el botón **OK** de la palanca de intermitentes (p. 114). Si algún ocupante del vehículo no lleva puesto el cinturón de seguridad, el mensaje solo puede confirmarse manualmente pulsando el botón **OK** de la palanca de intermitentes.

- Avisar de que se ha desabrochado alguno de los cinturones de seguridad del asiento trasero durante el trayecto. La advertencia se realiza mediante un mensaje en el cuadro de instrumentos acompañado de una señal acústica y luminosa. El aviso cesa una vez que se ha abrochado el cinturón, pero también puede ser confirmado manualmente pulsando el botón **OK**.

En el display de información de información del cuadro de instrumentos, se muestran los cinturones de seguridad que se utilizan. Esta información está siempre disponible.

Algunos mercados

Si el conductor y el acompañante delantero no llevan puestos el cinturón de seguridad, el sistema le avisa con señales acústicas y luminosas. Si se circula a baja velocidad, el aviso acústico sólo se oye durante los primeros 6 segundos.

Pretensor del cinturón de seguridad

Todos los cinturones de seguridad (p. 29) están equipados con pretensores. Se trata de un mecanismo que tensa el cinturón de seguridad en caso de una colisión de suficiente intensidad. De este modo, el cinturón de seguridad consigue retener con mayor rapidez a los ocupantes del vehículo.



PRECAUCIÓN

No introduzca nunca la hebilla del cinturón de seguridad del acompañante en el cierre del lado del conductor. Coloque siempre la hebilla del cinturón de seguridad en el cierre del lado que corresponda. No dañe nunca los cinturones de seguridad y no introduzca objetos extraños en el cierre. De lo contrario, los cinturones de seguridad y los cierres pueden no funcionar de manera prevista en caso de colisión. Se corre por tanto el riesgo de sufrir lesiones graves.



Seguridad - símbolo de advertencia

El símbolo de advertencia aparece si se detecta un fallo durante el diagnóstico o si se activa un sistema. En caso necesario, aparece el símbolo de advertencia junto a un mensaje en el display de información del cuadro de instrumentos (p. 66).

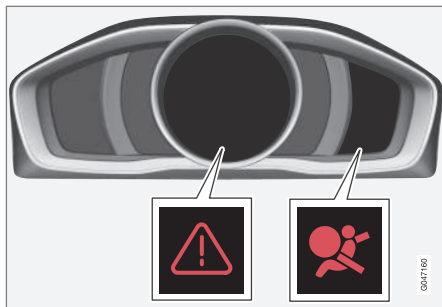

Triángulo de advertencia y símbolo de advertencia del sistema de airbags (p. 33) en el cuadro de instrumentos.

El símbolo de advertencia en el cuadro de instrumentos se enciende con la llave en la posición II (p. 82). El símbolo se apaga después de aproximadamente 6 segundos si el sistema de airbag funciona satisfactoriamente.

PRECAUCIÓN

Si el símbolo de advertencia del sistema de airbags permanece encendido o se enciende mientras conduce el vehículo, es una señal de que el sistema de airbags no funciona de manera satisfactoria. El símbolo avisa sobre la existencia de una avería en el sistema del cinturón, el SIPS, el sistema IC u otro fallo en el sistema. Volvo recomienda que se ponga en contacto con un taller autorizado Volvo en cuanto sea posible.

Si el símbolo de advertencia está fundido, se enciende el triángulo de emergencia y aparece el texto **Airbags - SRS Revisión necesaria** o **Airbags - SRS Revisión urgente** en la pantalla. Volvo recomienda que se ponga en contacto con un taller autorizado Volvo tan pronto como sea posible.

Información relacionada

- Generalidades sobre el modo de seguridad. (p. 43)

Sistema de airbags

En caso de una colisión frontal, el sistema de airbags contribuye a proteger la cabeza, la cara y el pecho del conductor y el acompañante.

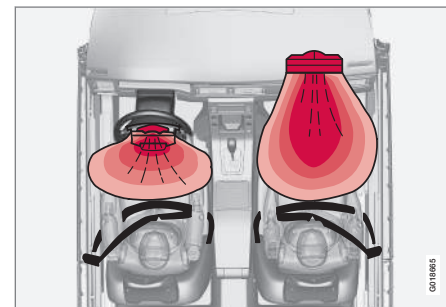

Sistema de airbags visto desde arriba, vehículo con volante a la izquierda.

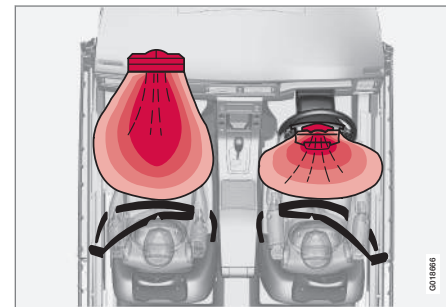

Sistema de airbags visto desde arriba, vehículo con volante a la derecha.



El sistema consta de airbags y sensores. Cuando se produce una colisión de suficiente intensidad, los sensores reaccionan y los airbags se inflan y se calientan. El airbag amortigua el choque del pasajero en el momento de la colisión. Al comprimirse durante la colisión, el airbag se vacía. Con motivo de ello, se forma cierta cantidad de humo en el automóvil, lo que es completamente normal. Todo el proceso de inflado y desinflado del airbag no dura más que unas décimas de segundo.

PRECAUCIÓN

Volvo recomienda que se ponga en contacto con un taller autorizado Volvo para una reparación. Una reparación incorrecta del sistema de airbags puede hacer que el airbag funcione de manera incorrecta y provocar graves lesiones en personas.

NOTA

Los sensores reaccionan de forma distinta en función del curso de la colisión y del eventual uso del cinturón de seguridad. En todas las posiciones de cinturón.

Por lo tanto, pueden producirse accidentes en que sólo se active uno (o ninguno) de los airbags. Los sensores detectan la violencia del choque al que se expone el vehículo, adaptándose la medida en función de aquella para desplegar uno o varios airbags.

Información relacionada

- Airbag en el lado del conductor (p. 34)
- Airbag del acompañante (p. 35)
- Seguridad - símbolo de advertencia (p. 33)

Airbag en el lado del conductor

Como complemento del cinturón de seguridad (p. 29) del lado del conductor, el automóvil está equipado con un >airbag (p. 33).

El airbag está plegado en el centro del volante. El volante lleva estampadas las letras **AIRBAG**.

PRECAUCIÓN

El cinturón de seguridad y el airbag interactúan. Si no se usa el cinturón, o se hace de un modo incorrecto, puede repercutir en el efecto del airbag en caso de colisión.

Información relacionada

- Airbag del acompañante (p. 35)



Airbag del acompañante

Como complemento del cinturón de seguridad (p. 29) del lado del acompañante, el automóvil está equipado con un airbag (p. 33).

El airbag está plegado en un compartimento situado encima de la guantera. El panel lleva estampadas las letras **AIRBAG**.



Ubicación del airbag del lado del acompañante en un vehículo con volante a la izquierda.



Ubicación del airbag del lado del acompañante en un vehículo con volante a la derecha.

La placa de advertencia de airbag de acompañante está en uno de dos sitios en el vehículo:



Opción 1: Placa de airbag situada en la visera en el lado del acompañante.



Opción 2: Placa de airbag situada en el montante de la puerta en el lado del acompañante. La placa se ve al abrir la puerta del acompañante.

PRECAUCIÓN

No coloque nunca un sistema de retención infantil en sentido contrario a la marcha en un asiento protegido por un airbag conectado. Si no se observa esta indicación, el niño corre peligro de sufrir lesiones graves y hasta mortales.



! PRECAUCIÓN

El cinturón de seguridad y el airbag interactúan. Si no se usa el cinturón, o se hace de un modo incorrecto, puede repercutir en el efecto del airbag en caso de colisión.

Para no resultar lesionados en caso de despliegue del airbag, los pasajeros deben sentarse lo más erguidos posible con los pies sobre el suelo y la espalda apoyada en el respaldo. El cinturón de seguridad debe estar abrochado.

! PRECAUCIÓN

No coloque ningún objeto delante o sobre el tablero de instrumentos donde está situado el airbag del puesto de acompañante.

! PRECAUCIÓN

No coloque nunca a niños en un asiento infantil o un cojín elevador en el asiento del acompañante si el airbag está conectado.

No permita que nadie permanezca de pie o sentado delante del asiento del acompañante.

Las personas de estatura inferior a 140 cm no deben ir sentadas el asiento del acompañante si el airbag está conectado.

Si no se siguen estas recomendaciones, pueden producirse lesiones mortales.

Interruptor - PACOS*

El airbag del lado del acompañante puede desconectarse (p. 36) si el automóvil está equipado con un interruptor PACOS (Passenger Airbag Cut Off Switch).

! PRECAUCIÓN

Si el automóvil está equipado con airbag en el lado del acompañante pero no está provisto de conmutador PACOS (Passenger Airbag Cut Off Switch), el airbag está siempre conectado.

Información relacionada

- Airbag en el lado del conductor (p. 34)
- Sistema de retención infantil (p. 46)

Airbag del acompañante - conexión y desconexión*

El airbag del lado del acompañante (p. 35) puede desconectarse si el automóvil está equipado con un interruptor PACOS (Passenger Airbag Cut Off Switch).

Interruptor - PACOS

El interruptor de desconexión del airbag del acompañante (PACOS) está situado en el lateral del salpicadero en el lado del acompañante y está accesible cuando se abre la puerta.

Compruebe que el interruptor está colocado en la posición correcta. La llave extraíble (p. 172) del mando a distancia puede utilizarse para cambiarlo de posición.

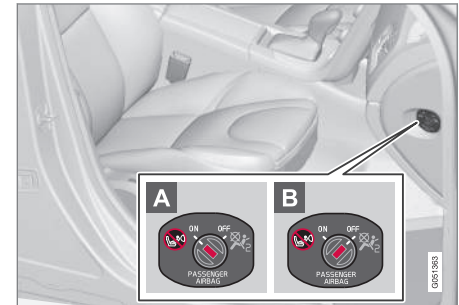

Ubicación del interruptor del airbag.

- A** El airbag está conectado. Con el conmutador en esta posición, pueden ocupar el asiento del acompañante personas de



estatura superior a 140 cm, no niños sentados en un asiento infantil o en un cojín elevador.

- B** El airbag está desconectado. Con el conmutador en esta posición, pueden ocupar el asiento del acompañante niños sentados en un asiento infantil o un cojín elevador, nunca personas de estatura superior a 140 cm.

PRECAUCIÓN

Airbag conectado (plaza del acompañante):

No coloque nunca el asiento infantil o el cojín elevador en el asiento del acompañante si el airbag está conectado. Esto se aplica a todas las personas de estatura inferior a 140 cm.

Airbag desconectado (plaza del acompañante):

Las personas de estatura superior a 140 cm no deben ocupar la plaza del acompañante cuando el airbag está desconectado.

Si no se siguen estas recomendaciones, pueden producirse lesiones mortales.

NOTA

Cuando la llave está en la posición II (p. 82) se muestra el símbolo de advertencia (p. 33) del airbag en el cuadro de instrumentos durante aproximadamente 6 segundos.

Después se enciende la indicación en la consola del techo que indica el estatus correcto del airbag de la plaza del acompañante.



Indicación que muestra que el airbag del acompañante está conectado.

La conexión del airbag del asiento del acompañante se indica con un símbolo de advertencia en la consola del techo (véase la figura anterior).

PRECAUCIÓN

Nunca coloque a un niño en una silla infantil o almohadilla de seguridad infantil en el asiento delantero si está activado el airbag y se muestra el símbolo  en la consola del techo. La no observación de esta norma puede entrañar un peligro de muerte para el niño.



Indicación que muestra que el airbag del acompañante está desconectado.

En la consola del techo aparece un mensaje de advertencia y un símbolo para indicar que el airbag del asiento del acompañante está desconectado (véase la figura anterior).



PRECAUCIÓN

No permita que nadie se sienta en el asiento del acompañante si el mensaje que aparece en la consola del techo indica que el airbag está desconectado, al mismo tiempo que aparece el símbolo de advertencia (p. 33) del sistema de airbags en el cuadro de instrumentos. Esta indicación es señal de que se ha producido un error grave. Diríjase a un taller tan pronto como sea posible. Volvo recomienda que se ponga en contacto con un taller autorizado Volvo.

PRECAUCIÓN

La no observación de estas normas puede entrañar un peligro de muerte para los ocupantes del automóvil.

Información relacionada

- Sistema de retención infantil (p. 46)

Airbag lateral (SIPS)

En una colisión lateral, el sistema SIPS (Side Impact Protection System) distribuye una gran parte de la fuerza de colisión a los largueros, los montantes, el piso, el techo y otros componentes de la carrocería. Los airbags laterales, situados junto a las plazas del conductor y la del acompañante, protegen el pecho y las caderas y son una parte importante del sistema SIPS.



El sistema SIPS-bag consta de dos componentes principales, airbag lateral y sensores. El airbag lateral va colocado en el bastidor del respaldo del asiento delantero.

En caso de una colisión de suficiente intensidad, los sensores reaccionan y el airbag lateral se infla. El airbag se infla entre el pasajero y el panel de la puerta, amortiguando así el golpe en el momento de la colisión. Al comprimirse durante la colisión, el airbag se

vacía. Normalmente, el airbag lateral solo se infla en el lado de la colisión.

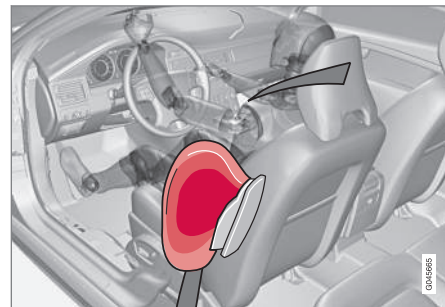

Lado del conductor, coche con volante a la izquierda.

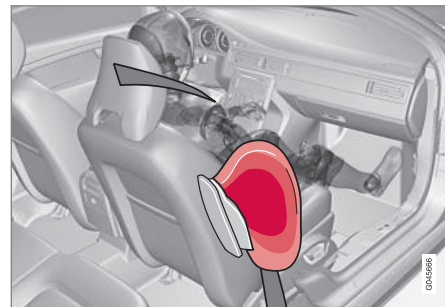

Lado del acompañante, coche con volante a la izquierda.



PRECAUCIÓN

- Volvo recomienda efectuar la reparación únicamente en un taller autorizado Volvo. Una intervención errónea en el sistema de airbags SIPS puede provocar una operación deficiente y, con ello, graves lesiones.
- No coloque ningún objeto en la zona situada entre el lado exterior del asiento y el panel de puerta, ya este área puede verse afectada por el airbag lateral.
- Volvo recomienda usar exclusivamente fundas homologadas por Volvo. Otros tapizados pueden impedir el funcionamiento del airbag lateral.
- El airbag lateral es un complemento del cinturón de seguridad. Emplee siempre el cinturón de seguridad.

Información relacionada

- Airbag en el lado del conductor (p. 34)
- Airbag del acompañante (p. 35)
- Airbag lateral (SIPS) - Asiento infantil o cojín elevador (p. 39)
- Airbag de techo lateral (IC) (p. 39)

Airbag lateral (SIPS) - Asiento infantil o cojín elevador

El airbag lateral (p. 38) no afecta a las características de protección del asiento infantil o el cojín elevador.

El asiento infantil o cojín elevador (p. 46) puede colocarse en el asiento delantero, a condición de que el automóvil no esté equipado con un airbag conectado (p. 36) en el lado del acompañante.

Información relacionada

- Airbag del acompañante (p. 35)
- Generalidades sobre la seguridad infantil (p. 45)

Airbag de techo lateral (IC)

La cortina inflable contribuye a impedir que conductor y los acompañantes golpeen la cabeza contra el interior del automóvil al producirse una colisión.



La cortina inflable IC (Inflatable Curtain) forma parte del sistema SIPS (p. 38) y el sistema de airbags (p. 33). El sistema IC está instalado a lo largo de ambos lados del techo interior y protege a las personas que ocupan las plazas laterales del automóvil. En caso de una colisión de suficiente intensidad, los sensores reaccionan y el airbag de techo lateral se infla.



PRECAUCIÓN

No cuelgue ni fije objetos pesados en los asideros del techo. El gancho sólo está previsto para prendas ligeras (no objetos duros como, por ejemplo, paraguas).

No atornille ni monte nada en el techo interior, los montantes de las puertas o los paneles laterales del automóvil. De lo contrario, puede perderse el efecto de protección previsto. Volvo recomienda que sólo se utilicen piezas originales Volvo aprobadas para colocarse en estas zonas.

PRECAUCIÓN

No está permitido cargar el automóvil a una altura superior a 50 mm por debajo del borde superior de las ventanillas laterales. De lo contrario, puede perderse la protección de la cortina inflable, oculta detrás del revestimiento del techo.

PRECAUCIÓN

La cortina inflable es un complemento del cinturón de seguridad.

Emplee siempre el cinturón de seguridad.

Información relacionada

- Generalidades sobre el cinturón de seguridad (p. 29)

Generalidades sobre el sistema WHIPS

El WHIPS (Whiplash Protection System) es una protección contra traumatismos en el cuello. El sistema está compuesto por un respaldo que absorbe la energía de un impacto y un reposacabezas especial en los asientos delanteros.

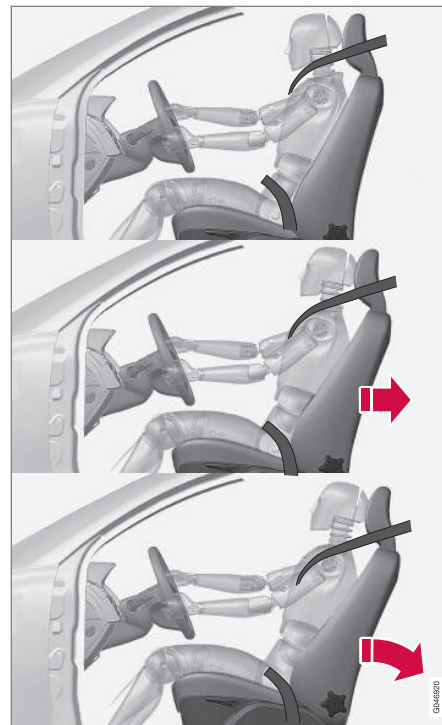

El sistema WHIPS se activa durante una colisión por alcance en función del ángulo de incidencia, la velocidad y las características del vehículo con el que se choca.

0346920



PRECAUCIÓN

El sistema WHIPS es un complemento del cinturón de seguridad. Emplee siempre el cinturón de seguridad.

Características del asiento

Cuando se activa el sistema WHIPS, los respaldos de los asientos delanteros se desplazan hacia atrás para modificar la postura del conductor y del ocupante del asiento delantero. De este modo disminuye el riesgo de traumatismos en el cuello a causa del latigazo cervical.

PRECAUCIÓN

Nunca realice por su cuenta ninguna modificación o reparación del asiento o del sistema WHIPS. Volvo recomienda que se ponga en contacto con un taller autorizado Volvo.

Información relacionada

- WHIPS - sistema de retención infantil (p. 41)
- WHIPS - posición de asiento (p. 41)
- Generalidades sobre el cinturón de seguridad (p. 29)

WHIPS - sistema de retención infantil

El sistema WHIPS (p. 40) no afecta a las características de protección del asiento infantil o el cojín elevador.

El asiento infantil o cojín elevador (p. 46) puede colocarse en el asiento delantero, a condición de que el automóvil no esté equipado con un airbag conectado (p. 36) en el lado del acompañante.

Información relacionada

- Generalidades sobre la seguridad infantil (p. 45)

WHIPS - posición de asiento

Para obtener la mayor protección posible del sistema WHIPS (p. 40), el conductor y el acompañante deben tener una posición de asiento correcta y asegurarse de que el despliegue del sistema no esté obstruido.

Posición de asiento

Ajuste la posición del asiento delantero (p. 83) antes de iniciar la marcha.

El conductor y el acompañante del asiento delantero deben ir sentados en el centro del asiento y reducir al mínimo la distancia entre la cabeza y el reposacabezas.

Funcionamiento



No coloque en el suelo detrás del asiento del conductor o del acompañante objetos que puedan impedir el debido funcionamiento del sistema WHIPS.



PRECAUCIÓN

No coloque objetos similares a cajas entre la almohadilla del asiento trasero y el respaldo del asiento delantero. Recuerde no impedir el funcionamiento del sistema WHIPS.



No coloque en el asiento trasero objetos que puedan impedir el debido funcionamiento del sistema WHIPS.

PRECAUCIÓN

Si se ha abatido un respaldo del asiento trasero deberá adelantarse el asiento delantero correspondiente para que no quede en contacto con el respaldo inclinado.

PRECAUCIÓN

Si el asiento se somete a una fuerte carga, por ejemplo, durante una colisión por alcance, deberá comprobarse el sistema WHIPS. Volvo recomienda comprobarlo en un taller autorizado Volvo.

El sistema WHIPS puede haber perdido parte de su funcionalidad aunque el asiento parezca intacto.

Volvo recomienda que contacte con un taller autorizado Volvo para revisar el sistema, incluso tras producirse una colisión leve por detrás.

Activación de los sistemas

En una colisión, los diferentes sistemas de seguridad personal funcionan conjuntamente para reducir las lesiones.

Sistema	Se activa
Pretensor del cinturón de seguridad (p. 32) asiento delantero	En caso de colisión frontal, colisión lateral, colisión por alcance y/o vuelco
Pretensor asiento trasero	En una colisión frontal y/o lateral y/o en caso de vuelco
Airbags (Airbag del volante (p. 34) y del acompañante (p. 35))	En caso de colisión frontal. ^A
Airbags laterales SIPS (p. 38)	En colisiones laterales ^A



Sistema	Se activa
Cortina inflable IC (p. 39)	En caso de colisión lateral y/o vuelco y/o algunas colisiones frontales ^A
Protección contra el latigazo cervical WHIPS (p. 40)	En colisiones por alcance

^A El automóvil puede resultar muy deformado en una colisión sin que ello provoque el inflado de los airbags. La activación de los diferentes sistemas de seguridad del automóvil depende de una serie de factores como la rigidez y el peso del objeto con el que se choca, la velocidad del vehículo, el ángulo de colisión, etc.

Si los airbags (p. 33) se despliegan, Volvo recomienda lo siguiente:

- Transportar el automóvil. Volvo recomienda transportar el automóvil a un taller autorizado Volvo. No conduzca nunca con los airbags desplegados.
- Volvo recomienda que confíe el cambio de componentes del sistema de seguridad del automóvil a un taller autorizado Volvo.
- Solicite siempre asistencia médica.

i NOTA

El sistema de cinturones y airbags se activan sólo una vez durante una colisión.

! PRECAUCIÓN

La unidad de mando del sistema de airbags está situada en la consola central. Si la consola central se sumerge en agua u otro líquido, desconecte los cables de la batería de arranque. No intente arrancar el automóvil, ya que pueden activarse los airbags. Haga transportar el automóvil. Volvo recomienda que haga transportar el automóvil a un taller autorizado.

! PRECAUCIÓN

Nunca conduzca con airbags desplegados. Ello puede dificultar el control del vehículo. Pueden estar dañados también otros sistemas de seguridad. En caso de una exposición intensa, el humo y polvo generados en el despliegue de los airbags puede provocar irritación o daños en piel u ojos. En caso de molestias, lave con agua fría. Asimismo, el rápido proceso de despliegue, en combinación con el material del airbag, puede dar lugar a rozaduras y quemaduras en la piel.

Generalidades sobre el modo de seguridad.

El modo de seguridad es una función de seguridad que se activa cuando existe la posibilidad de que la colisión haya dañado una función importante del automóvil como, por ejemplo, conductos de combustible o sensores de alguno de los sistemas de seguridad o del sistema de frenos.

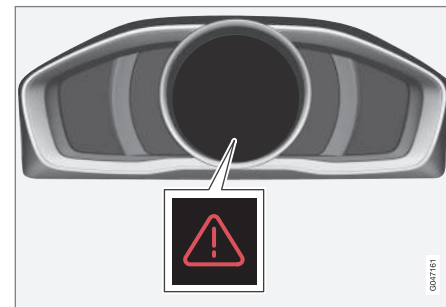

Triángulo de advertencia en el cuadro de instrumentos.

Si el automóvil ha sufrido una colisión, puede aparecer el texto **Modo de seguridad** **Vea el manual** en el display de información del cuadro de instrumentos (p. 66). La aparición de este mensaje significa que ha disminuido la funcionalidad del vehículo.



PRECAUCIÓN

No intente reparar el automóvil o reponer los componentes electrónicos después de que el vehículo haya estado en el modo de seguridad. Esto puede ocasionar lesiones en personas o que el automóvil no funcione de forma normal. Volvo recomienda que confíe a un taller autorizado Volvo el control y la reposición del automóvil a la normalidad después de que haya aparecido el texto **Modo de seguridad Vea el manual**.

Información relacionada

- Modo de seguridad - intento de arranque (p. 44)
- Modo de seguridad - desplazamiento (p. 45)

Modo de seguridad - intento de arranque

Si el automóvil adopta el modo de seguridad, (p. 43) puede realizarse un intento de arranque si todo parece normal y se ha comprobado que no hay fuga de combustible.

Compruebe antes que el automóvil no haya sufrido fugas de combustible. No debe haber tampoco olor a combustible.

Si todo parece normal y se ha comprobado que no hay fuga de combustible, puede intentar arrancar el automóvil.

Saque la llave y abra la puerta del conductor. Si aparece un mensaje que indica que el encendido está conectado, pulse el botón de arranque. Cierre después la puerta y vuelva a colocar la llave. A continuación, el sistema electrónico del automóvil intentará volver a su estado normal. Después trate de arrancar el automóvil.

Si sigue mostrándose en la pantalla el mensaje **Modo de seguridad Vea el manual** el automóvil no debe conducirse ni remolcarse sino llevarse en grúa (p. 326). La existencia de daños ocultos puede hacer que resulte imposible maniobrar el vehículo, aunque éste parezca operativo.

PRECAUCIÓN

No intente volver a arrancar el automóvil en ninguna circunstancia si huele a combustible cuando aparece el mensaje **Modo de seguridad Vea el manual**. Salga inmediatamente del vehículo.

PRECAUCIÓN

No está permitido remolcar el automóvil cuando se ha activado el modo de seguridad. Haga transportarlo en grúa. Volvo recomienda transportar el automóvil a un taller autorizado Volvo.

Información relacionada

- Modo de seguridad - desplazamiento (p. 45)



Modo de seguridad - desplazamiento

Si aparece el texto **Normal mode** después de reponer **Modo de seguridad** Vea el **manual** tras un intento de arranque (p. 44), el automóvil puede apartarse con cuidado de un lugar peligroso para el tráfico.

No conduzca el automóvil más de lo necesario.

Información relacionada

- Generalidades sobre el modo de seguridad. (p. 43)

Generalidades sobre la seguridad infantil

Los niños de cualquier edad o constitución deben ir siempre bien sujetos en el automóvil. Nunca deje que un niño se sienta en el regazo de otro pasajero.

Volvo recomienda que los niños vayan en un asiento infantil en sentido contrario a la marcha por lo menos hasta los 3-4 años y después en un cojín elevador o asiento infantil en sentido de la marcha hasta los 10 años.

La colocación del niño en el automóvil y el equipamiento que debe utilizarse, vienen determinados por el peso y la estatura del niño, véase Sistema de retención infantil (p. 46).

NOTA

Las disposiciones sobre colocación de los niños en el automóvil difieren según el país. Averigüe lo aplicable en su caso.

Volvo dispone de equipos de seguridad infantil (asientos, cojines y dispositivos de fijación) que han sido desarrollados específicamente para su automóvil. Los equipos de seguridad infantil de Volvo ofrecen las mejores condiciones para que su hijo viaje seguro en el automóvil y además se adaptan mejor al vehículo y son fáciles de utilizar.

NOTA

En caso de dudas sobre el montaje de los productos de seguridad infantil, contacte con el fabricante para resolverlas.

Seguro para niños

El seguro de las puertas traseras y sus ventanillas* puede conectarse de forma manual (p. 185) o electrónica (p. 186)*.

Información relacionada

- Seguro para niños - ubicación (p. 50)
- Sistema de retención infantil - ISOFIX (p. 54)
- Sistema de retención infantil - puntos de fijación superiores (p. 58)



Sistema de retención infantil

El niño debe ir cómodo y seguro. Asegúrese de que el sistema de retención infantil se utiliza de forma correcta.



El asiento infantil no es compatible con el airbag.

NOTA

En el uso de productos de seguridad infantil es importante que lea las indicaciones de montaje adjuntas.

PRECAUCIÓN

No fije la cinta de sujeción de la silla infantil en la barra de ajuste longitudinal del asiento, ni en los muelles, las guías o los largueros situados debajo. Los bordes afilados pueden dañar las cintas de sujeción.

Estudie las instrucciones de montaje del asiento infantil para instalarlo correctamente.



Sistemas de retención infantil recomendados²

Peso	Asiento delantero (con airbag desconectado)	Plaza lateral del asiento trasero	Plaza central del asiento trasero
Grupo 0 máx. 10 kg Grupo 0+ máx. 13 kg		Asiento para bebés Volvo (Volvo Infant Seat) - sistema de retención infantil en sentido contrario a la marcha con sistema de fijación ISOFIX. Homologación: E1 04301146 (L)	
Grupo 0 máx. 10 kg Grupo 0+ máx. 13 kg	Asiento para bebés Volvo (Volvo Infant Seat) - sistema de retención infantil en sentido contrario a la marcha que se fija con el cinturón de seguridad. Homologación: E1 04301146 (U)	Asiento para bebés Volvo (Volvo Infant Seat) - sistema de retención infantil en sentido contrario a la marcha que se fija con el cinturón de seguridad. Homologación: E1 04301146 (U)	Asiento para bebés Volvo (Volvo Infant Seat) - sistema de retención infantil en sentido contrario a la marcha que se fija con el cinturón de seguridad. Homologación: E1 04301146 (U)
Grupo 0 máx. 10 kg Grupo 0+ máx. 13 kg	Asientos infantiles homologados universalmente. (U)	Asientos infantiles homologados universalmente. (U)	Asientos infantiles homologados universalmente. (U)

² Para otros sistemas de retención infantil, el automóvil debe estar incluido en la lista de vehículos adjunta o el sistema debe estar homologado universalmente según la normativa ECE R44.



02 Seguridad



Peso	Asiento delantero (con airbag desconectado)	Plaza lateral del asiento trasero	Plaza central del asiento trasero
Grupo 1 9-18 kg	Asiento infantil convertible Volvo (Volvo Convertible Child Seat) - sistema de retención infantil en sentido contrario a la marcha que se fija con el cinturón de seguridad y correas. Homologación: E5 04192 (L)	Asiento infantil convertible Volvo (Volvo Convertible Child Seat) - sistema de retención infantil en sentido contrario a la marcha que se fija con el cinturón de seguridad y correas. Homologación: E5 04192 (L)	
Grupo 1 9-18 kg	Asientos infantiles homologados universalmente. (U)	Asientos infantiles homologados universalmente. (U)	Asientos infantiles homologados universalmente. (U)
Grupo 2 15-25 kg	Asiento infantil convertible Volvo (Volvo Convertible Child Seat) - sistema de retención infantil en sentido contrario a la marcha que se fija con el cinturón de seguridad y correas. Homologación: E5 04192 (L)	Asiento infantil convertible Volvo (Volvo Convertible Child Seat) - sistema de retención infantil en sentido contrario a la marcha que se fija con el cinturón de seguridad y correas. Homologación: E5 04192 (L)	
Grupo 2 15-25 kg	Asiento infantil convertible Volvo (Volvo Convertible Child Seat) - sistema de retención infantil en el sentido de la marcha que se fija con el cinturón de seguridad. Homologación: E5 04191 (U)	Asiento infantil convertible Volvo (Volvo Convertible Child Seat) - sistema de retención infantil en el sentido de la marcha que se fija con el cinturón de seguridad. Homologación: E5 04191 (U)	Asiento infantil convertible Volvo (Volvo Convertible Child Seat) - sistema de retención infantil en el sentido de la marcha que se fija con el cinturón de seguridad. Homologación: E5 04191 (U)

02



Peso	Asiento delantero (con airbag desconectado)	Plaza lateral del asiento trasero	Plaza central del asiento trasero
Grupo 2/3 15-36 kg	Cojín elevador con respaldo Volvo (Volvo Booster Seat with backrest). Homologación: E1 04301169 (UF)	Cojín elevador con respaldo Volvo (Volvo Booster Seat with backrest). Homologación: E1 04301169 (UF)	Cojín elevador con respaldo Volvo (Volvo Booster Seat with backrest). Homologación: E1 04301169 (UF)
Grupo 2/3 15-36 kg	Cojín elevador con o sin respaldo (Booster Cushion with and without backrest). Homologación: E5 04216 (UF)	Cojín elevador con o sin respaldo (Booster Cushion with and without backrest). Homologación: E5 04216 (UF)	Cojín elevador con o sin respaldo (Booster Cushion with and without backrest). Homologación: E5 04216 (UF)
Grupo 2/3 15-36 kg		Cojín elevador integrado (Integrated Booster Cushion) - equipamiento opcional montado en fábrica. Homologación: E5 04189 (B)	

L: Apropriado para sistemas de retención infantil específicos. Estos sistemas de retención infantil pueden estar previstos para un modelo específico o pertenecer a categorías limitadas o semiuniversales.

U: Apropriado para sistemas de retención infantil homologados universalmente en esta categoría de peso.

UF: Apropriado para sistemas de retención infantil en sentido de la marcha homologados universalmente en esta categoría de peso.

B: Sistemas de retención infantil integrados homologados para esta clase de peso.

Información relacionada

- Seguro para niños - ubicación (p. 50)
- Sistema de retención infantil - puntos de fijación superiores (p. 58)
- Sistema de retención infantil - ISOFIX (p. 54)
- Generalidades sobre la seguridad infantil (p. 45)

Seguro para niños - ubicación

Coloque siempre los asientos infantiles y cojines elevadores (p. 46) en el asiento trasero si el airbag del acompañante está conectado (p. 36). Cuando está sentado en el asiento del acompañante, el niño puede sufrir lesiones graves si el airbag se despliega.

La placa de advertencia de airbag de acompañante está en uno de dos sitios en el vehículo:



Opción 1: Placa de airbag situada en la visera en el lado del acompañante.

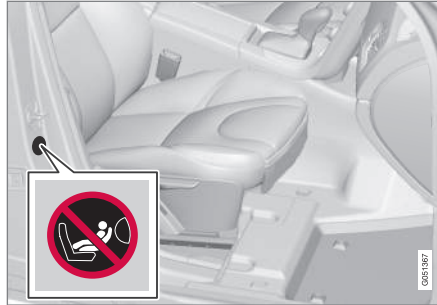

Opción 2: Placa de airbag situada en el montante de la puerta en el lado del acompañante. La placa se ve al abrir la puerta del acompañante.

Está permitido colocar:

- un asiento infantil o un cojín elevador en el asiento delantero mientras no haya un airbag conectado en la plaza del acompañante.
- uno o varios asientos infantiles o cojines elevadores en el asiento trasero.

PRECAUCIÓN

No coloque nunca un sistema de retención infantil en sentido contrario a la marcha en un asiento protegido por un airbag conectado. Si no se observa esta indicación, el niño corre peligro de sufrir lesiones graves y hasta mortales.

PRECAUCIÓN

No coloque nunca a niños en un asiento infantil o un cojín elevador en el asiento del acompañante si el airbag está conectado.

No permita que nadie permanezca de pie o sentado delante del asiento del acompañante.

Las personas de estatura inferior a 140 cm no deben ir sentadas en el asiento del acompañante si el airbag está conectado.

Si no se siguen estas recomendaciones, pueden producirse lesiones mortales.

PRECAUCIÓN

No debe utilizarse una almohadilla de seguridad infantil con estribos de acero u otra estructura apoyada sobre el botón de apertura del cierre del cinturón, ya que ello puede provocar la apertura accidental de dicho cierre.

Evite que la parte superior de la silla infantil repose sobre el parabrisas.

Información relacionada

- Generalidades sobre la seguridad infantil (p. 45)
- Sistema de retención infantil - puntos de fijación superiores (p. 58)
- Sistema de retención infantil - ISOFIX (p. 54)



Sistema de retención infantil - cojín elevador integrado de dos niveles*

Con los cojines elevadores integrados en el asiento trasero, los niños pueden sentarse de forma cómoda y segura.

Los cojines infantiles están diseñados especialmente para proporcionar una seguridad satisfactoria. En combinación con el cinturón de seguridad (p. 29), están homologados para niños entre 15 y 36 kg de peso y de como mínimo 95 cm de estatura.

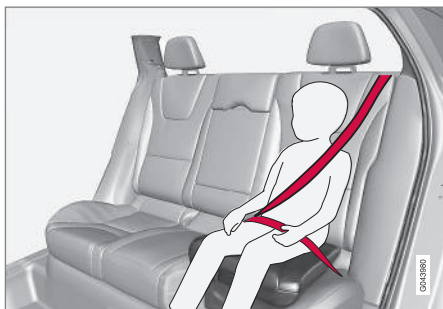

Posición correcta, el cinturón debe colocarse dentro del hombro.



Posición incorrecta, el reposacabezas debe estar ajustado a la misma altura de la cabeza y el cinturón no debe ir debajo del hombro.

Antes de iniciar la marcha, compruebe lo siguiente:

- que el cojín elevador integrado de 2 niveles esté ajustado de manera correcta según la tabla (p. 52) y bloqueado
- que el cinturón de seguridad está en contacto con el cuerpo del niño y que no esté flojo ni torcido
- que el cinturón de seguridad no pase ni por el cuello del niño ni por debajo del hombro (véase las figuras anteriores)
- que la banda subabdominal quede baja, sobre la pelvis, para ofrecer una protección máxima.

El ajuste de los dos niveles del cojín integrado se realiza levantándolo (p. 52) y bajándolo (p. 53).

⚠ PRECAUCIÓN

Volvo recomienda confiar exclusivamente las reparaciones y los cambios a un taller autorizado Volvo. No efectúe modificaciones ni añada elementos al cojín infantil. Si el cojín infantil integrado es sometido a una carga muy fuerte, por ejemplo, en un accidente, cambie el cojín infantil completo. Aunque no parezca estar dañado, puede haber perdido algunas de sus propiedades protectoras. Cambie también el cojín infantil si está muy desgastado.

⚠ PRECAUCIÓN

Si no se siguen las instrucciones referentes al asiento infantil integrado, el niño puede sufrir lesiones graves en caso de un accidente.



Cojín elevador integrado de dos niveles* - elevación

El cojín elevador integrado (p. 51) del asiento trasero puede elevarse en dos niveles. El número de etapas posibles de despliegue dependerá del peso del niño.

	Paso 1	Paso 2
Peso	22-36 kg	15-25 kg

Paso 1³

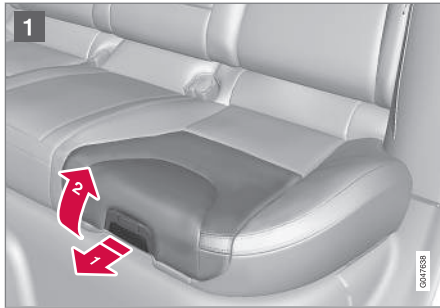

- 1 Tire del asidero hacia adelante y hacia arriba para liberar el cojín infantil.



- 2 Empuje el cojín infantil hacia atrás para bloquearlo.

Paso 2⁴

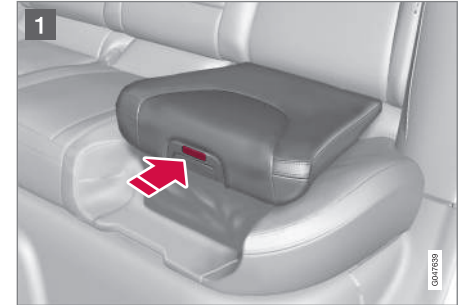

- 1 Empiece a partir del nivel inferior. Pulse el botón.

³ Nivel inferior.

⁴ Nivel superior.



- 2 Levante la parte delantera del cojín infantil y empuje el cojín hacia el respaldo para bloquearlo.

i **NOTA**

El asiento infantil integrado no puede ajustarse del paso 2 al paso 1. Antes tendrá que restituirlo plegándolo (p. 53) por completo en el cojín del asiento.

Información relacionada

- Cojín elevador integrado de dos niveles* - repliegue (p. 53)

Cojín elevador integrado de dos niveles* - repliegue

El cojín elevador integrado (p. 51) en el asiento trasero puede replégarse completamente en la almohadilla del asiento. Sin embargo, no es posible ajustar el cojín del paso superior al paso inferior.



- 1 Tire del asidero hacia adelante para liberar el cojín.

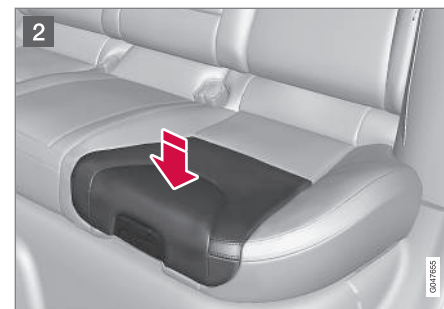

- 2 Apriete hacia abajo con la mano situada en el centro del cojín para fijarlo.

! **IMPORTANTE**

Compruebe que no queden objetos sueltos (por ejemplo, juguetes) debajo del cojín antes de plegarlo.

i **NOTA**

Para abatir el respaldo del asiento trasero, deberá plegarse antes el asiento infantil integrado.

Información relacionada

- Cojín elevador integrado de dos niveles* - elevación (p. 52)



Sistema de retención infantil - ISOFIX

ISOFIX es un sistema de fijación de sistemas de retención infantil (p. 46) que está basado en una norma internacional.



Los puntos de fijación del sistema ISOFIX están ocultos detrás de la parte inferior del respaldo del asiento trasero, en las plazas laterales.

La ubicación de los puntos de fijación se indica con símbolos en la tapicería del respaldo (véase la figura anterior).

Para acceder a los puntos de fijación, presione la almohadilla del asiento.

Siga siempre las instrucciones de montaje del fabricante para fijar el sistema de retención infantil en los puntos de fijación ISOFIX.

Información relacionada

- ISOFIX - categorías de dimensiones (p. 54)
- ISOFIX - sistemas de retención infantil (p. 56)
- Generalidades sobre la seguridad infantil (p. 45)

ISOFIX - categorías de dimensiones

El sistema de retención infantil con ISOFIX (p. 54) dispone de una clasificación de dimensiones para ayudar al usuario a elegir el tipo de retención infantil más adecuado (p. 56).

Categoría	Descripción
A	Sistema de retención infantil en sentido de la marcha de tamaño normal
B	Sistema de retención infantil en sentido de la marcha de tamaño reducido (opción 1)
B1	Sistema de retención infantil en sentido de la marcha de tamaño reducido (opción 2)
C	Sistema de retención infantil en sentido contrario a la marcha de tamaño normal
D	Sistema de retención infantil en sentido contrario a la marcha de tamaño reducido
E	Silla-cesta de seguridad en sentido contrario a la marcha



Categoría	Descripción
F	Capazo para recién nacido en posición transversal, izquierda
G	Capazo para recién nacido en posición transversal, derecha

PRECAUCIÓN

No coloque nunca al niño en el puesto del acompañante si el automóvil incorpora un airbag activado.

NOTA

Si la protección infantil ISOFIX no incluye clasificación de tamaño deberá indicarse el modelo de automóvil en la lista de vehículos de dicha protección infantil.

NOTA

Volvo recomienda que hable con un concesionario autorizado de la marca para informarse sobre los sistemas de retención infantil ISOFIX recomendados por Volvo.



ISOFIX - sistemas de retención infantil

Los sistemas de retención infantil y los automóviles son de diferentes dimensiones. Como

consecuencia de ello, no todos los sistemas de retención infantil se ajustan a todas las plazas de todos los modelos de automóvil.

Tipo de sistema de retención infantil	Peso	Categoría	Plazas para montar sistemas de retención infantil con ISOFIX	
			Asiento delantero	Plaza lateral del asiento trasero
Capazo para recién nacido en posición transversal	máx. 10 kg	F	X	X
		G	X	X
Silla-cesta de seguridad en sentido contrario a la marcha	máx. 10 kg	E	X	Conforme (IL)
Silla-cesta de seguridad en sentido contrario a la marcha	máx. 13 kg	E	X	Conforme (IL)
		D	X	Conforme (IL)
		C	X	Conforme (IL)
Sistema de retención infantil en sentido contrario a la marcha	9-18 kg	D	X	Conforme (IL)
		C	X	Conforme (IL)



Tipo de sistema de retención infantil	Peso	Categoría	Plazas para montar sistemas de retención infantil con ISOFIX	
			Asiento delantero	Plaza lateral del asiento trasero
Sistema de retención infantil en el sentido de la marcha	9-18 kg	B	X	Conforme ^A (IUF)
		B1	X	Conforme ^A (IUF)
		A	X	Conforme ^A (IUF)

X: La posición ISOFIX no es apropiada para sistemas de retención infantil en esta categoría de estatura y/o peso.

IL: Apropriado para sistemas de retención infantil ISOFIX específicos. Estos sistemas de retención infantil pueden estar previstos para un modelo especial o pertenecer a categorías limitadas o semiuniversales.

IUF: Apropriado para sistemas de retención infantil ISOFIX en el sentido de la marcha homologados universalmente para esta categoría de peso.

^A Para este grupo, Volvo recomienda un sistema de retención infantil en sentido contrario a la marcha.

Asegúrese de elegir un sistema de retención infantil de la categoría (p. 54) correcta con el sistema ISOFIX (p. 54).



Sistema de retención infantil - puntos de fijación superiores

El automóvil está equipado con puntos de fijación superiores para algunos sistemas de retención infantil (p. 46) montados en el sentido de la marcha. Estos puntos de fijación están situados en la parte trasera del asiento.

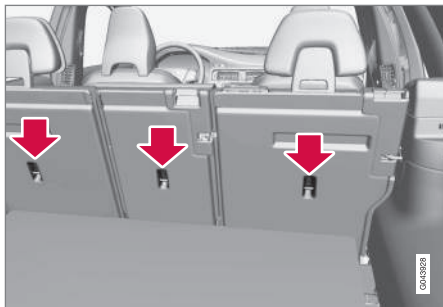

Los puntos de fijación superiores están previstos para utilizarse principalmente junto con asientos infantiles colocados en el sentido de la marcha. Volvo recomienda que los niños pequeños utilicen asientos infantiles en sentido contrario a la marcha hasta la edad más avanzada posible.

i NOTA

Abata los reposacabezas para facilitar la instalación de este tipo de sistema de retención infantil en automóviles con reposacabezas abatibles en las plazas laterales.

i NOTA

En los vehículos con cubreobjetos en el maletero, éste deberá retirarse antes de poder montar la protección infantil en los puntos de fijación.

Si desea información detallada sobre cómo debe fijarse el asiento infantil en los puntos de fijación superiores, consulte las instrucciones del fabricante del asiento.

⚠ PRECAUCIÓN

Las correas de fijación del asiento infantil deben pasarse siempre por el agujero de la barra del reposacabezas antes de tensarlas en el punto de fijación.

Información relacionada

- Generalidades sobre la seguridad infantil (p. 45)
- Seguro para niños - ubicación (p. 50)
- Sistema de retención infantil - ISOFIX (p. 54)

03

INSTRUMENTOS Y MANDOS

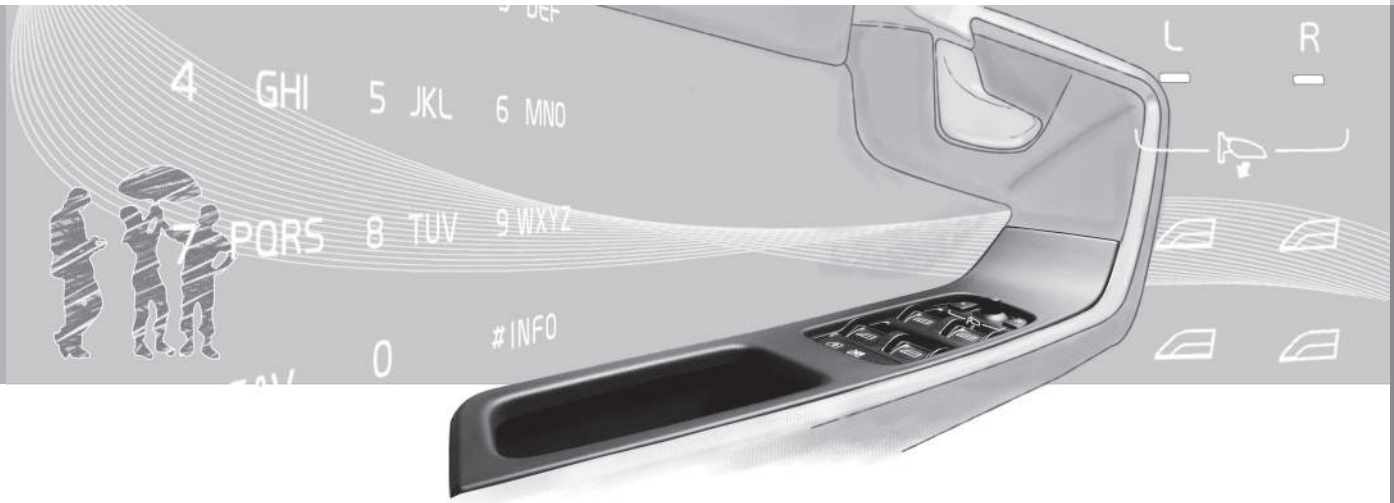



03 Instrumentos y mandos

Instrumentos y mandos, coche con volante a la izquierda - visión de conjunto

En la visión de conjunto se muestra la ubicación de pantallas y mandos.

03



Vista general, coche con volante a la izquierda

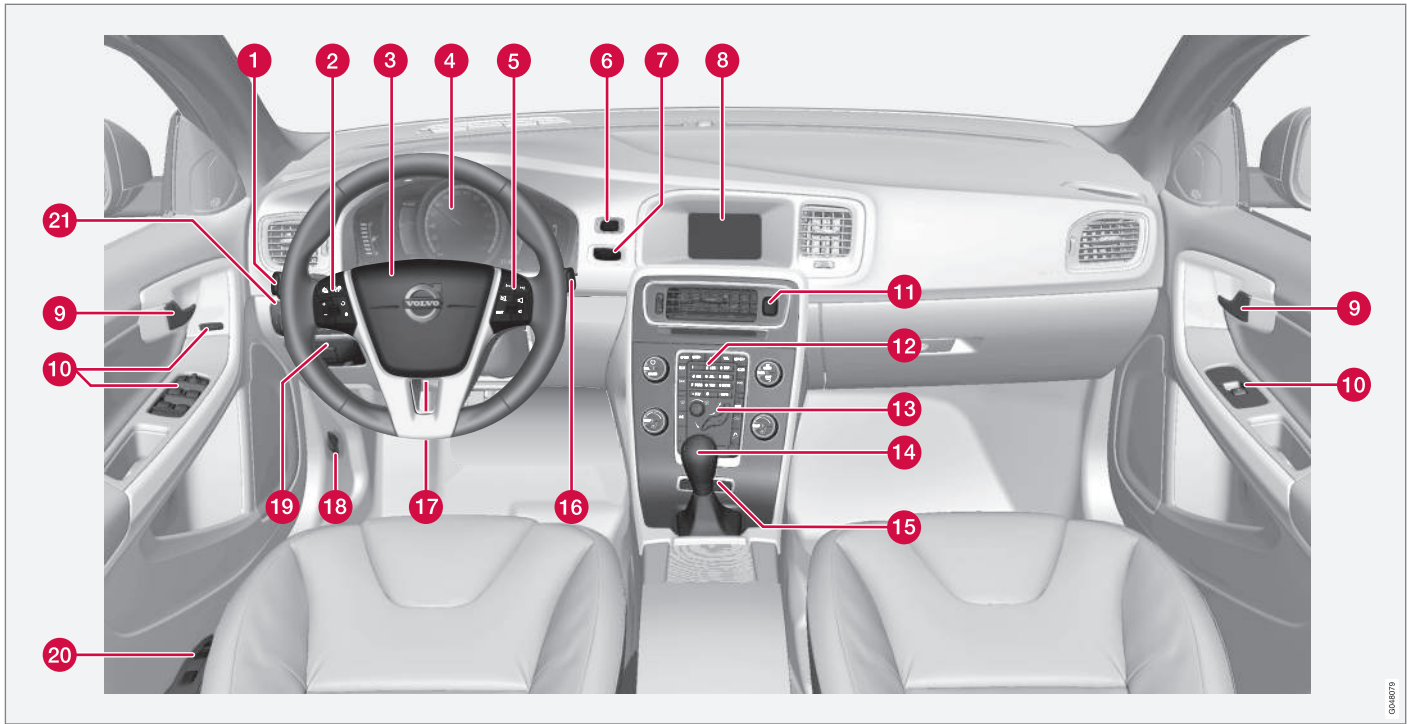

03

0046579





03 Instrumentos y mandos



	Función	Véase
1	Uso de menús y mensajes, intermitentes, luces largas y de cruce, ordenador de a bordo	(p. 114), (p. 116), (p. 99), (p. 93) y (p. 123).
2	Control de velocidad constante*	(p. 201) y (p. 204).
3	Bocina, airbag	(p. 88) y (p. 33).
4	Cuadro de instrumentos	(p. 66).
5	Control de menú, control de sonido, control del teléfono*	(p. 117) y el suplemento Sensus Infotainment.
6	Botón START/STOP ENGINE	(p. 271).
7	Cerradura de arranque	(p. 81).
8	Pantalla del sistema audiovisual y para mostrar los menús	(p. 117) y el suplemento Sensus Infotainment.
9	Manija de apertura de la puerta	–

	Función	Véase
10	Panel de control	(p. 181), (p. 186), (p. 105) y (p. 106).
11	Luces de emergencia	(p. 99).
12	Panel de control del sistema audiovisual y control de los menús	(p. 117) y el suplemento Sensus Infotainment.
13	Panel de control del climatizador	(p. 133).
14	Selector de marchas	(p. 282).
15	Mando para el modo de conducción	(p. 275).
16	Limpiaparabrisas y lavaparabrisas	(p. 102).
17	Ajuste del volante	(p. 88).
18	Apertura del capó	(p. 366).
19	Freno de estacionamiento	(p. 291).

	Función	Véase
20	Ajuste del asiento*	(p. 84).
21	Mandos de las luces, apertura de la tapa del depósito y el maletero	(p. 90), (p. 299) y (p. 183).

Información relacionada

- Indicador de temperatura ambiente (p. 75)
- Cuentakilómetros parciales (p. 76)
- Reloj (p. 76)



Instrumentos y mandos, coche con volante a la derecha - visión de conjunto

En la visión de conjunto se muestra la ubicación de pantallas y mandos.

03





03 Instrumentos y mandos



Vista general, coche con volante a la derecha

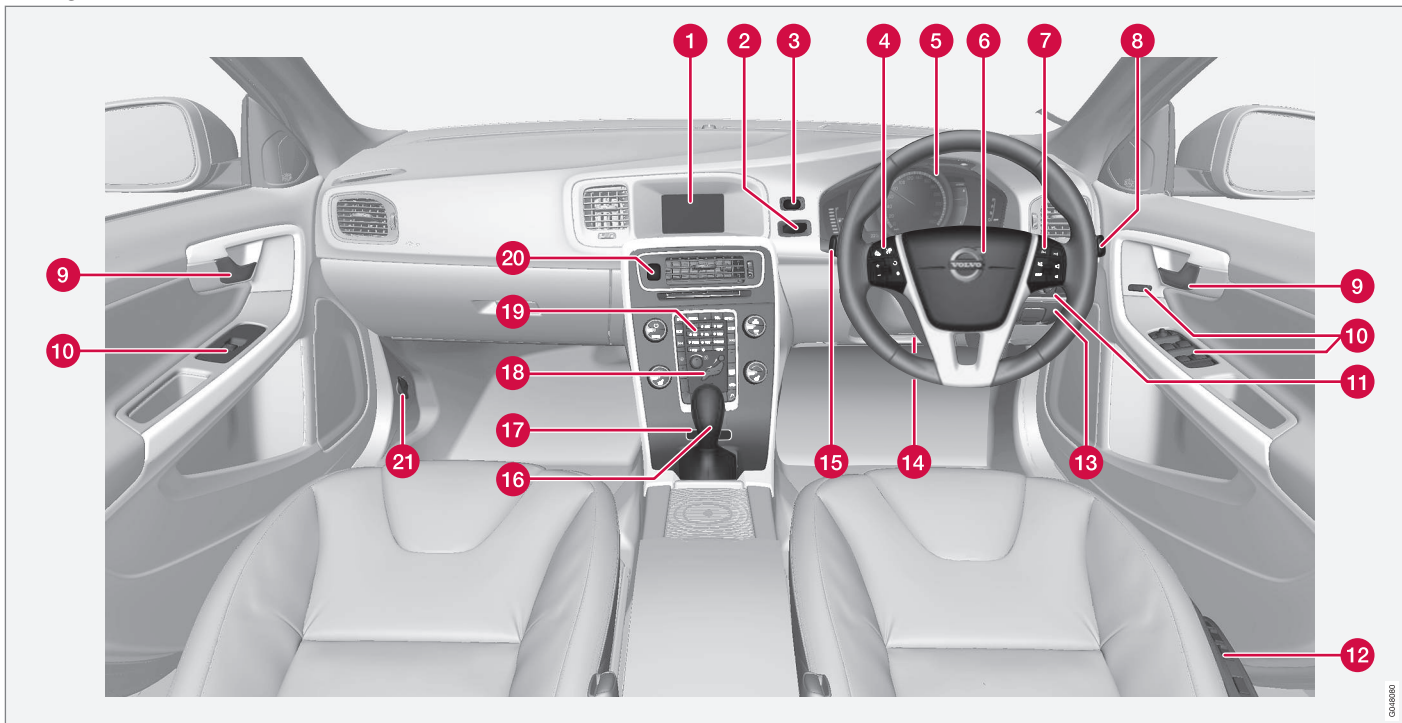

0306580



	Función	Véase
1	Pantalla del sistema audiovisual y para mostrar los menús	(p. 117) y el suplemento Sensus Infotainment.
2	Cerradura de arranque	(p. 81).
3	Botón START/STOP ENGINE	(p. 271).
4	Control de velocidad constante*	(p. 201) y (p. 204).
5	Cuadro de instrumentos	(p. 66).
6	Bocina, airbag	(p. 88) y (p. 33).
7	Control de menú, control de sonido, control del teléfono*	(p. 117) y el suplemento Sensus Infotainment.
8	Limpiaparabrisas y lavaparabrisas	(p. 102).
9	Manija de apertura de la puerta	–
10	Panel de control	(p. 181), (p. 186), (p. 105) y (p. 106).

	Función	Véase
11	Mandos de las luces, apertura de la tapa del depósito y el maletero	(p. 90), (p. 299) y (p. 183).
12	Ajuste del asiento*	(p. 84).
13	Freno de estacionamiento	(p. 291).
14	Ajuste del volante	(p. 88).
15	Uso de menús y mensajes, intermitentes, luces largas y de cruce, ordenador de a bordo	(p. 114), (p. 116), (p. 99), (p. 93) y (p. 123).
16	Selector de marchas	(p. 282).
17	Mando para el modo de conducción	(p. 275).
18	Panel de control del climatizador	(p. 133).
19	Panel de control del sistema audiovisual y control de los menús	(p. 117) y el suplemento Sensus Infotainment.
20	Luces de emergencia	(p. 99).
21	Apertura del capó	(p. 366).

Información relacionada

- Indicador de temperatura ambiente (p. 75)
- Cuentakilómetros parciales (p. 76)
- Reloj (p. 76)



Cuadro de instrumentos

En el display de información del cuadro de instrumentos se muestra información sobre algunas de las funciones del automóvil y mensajes.

- Cuadro de instrumentos digital - visión de conjunto (p. 67)
- Cuadro de instrumentos - significado de los símbolos de control (p. 72)
- Cuadro de instrumentos - significado de los símbolos de advertencia (p. 74)



Cuadro de instrumentos digital - visión de conjunto

La pantalla de información del cuadro de instrumentos ofrece información sobre algunas

de las funciones del automóvil, por ejemplo, el control de velocidad constante, el ordenador de a bordo y mensajes. La información se muestra con símbolos y texto.



El cuadro de instrumento muestra información según la selección efectuada, véase Control del menú - cuadro de instrumentos (p. 114).

- 1 Indicador de batería híbrida
- 2 Nivel de energía
- 3 Modo de conducción activo
- 4 El símbolo se enciende cuando está en marcha el motor diésel.
- 5 Hybrid guide (Driver Support Power Meter). Muestra la potencia de avance solicitada por el conductor y la potencia disponible con el motor eléctrico, es decir, el límite en que el motor diésel

arranca o se para. Para más información, Eco guide & Hybrid guide (p. 71).



Recuperación de energía



- 1 Cuando el motor eléctrico carga la batería híbrida, aparecen burbujas en el indicador de la batería, véase Freno de servicio (p. 287).

Pantalla de información

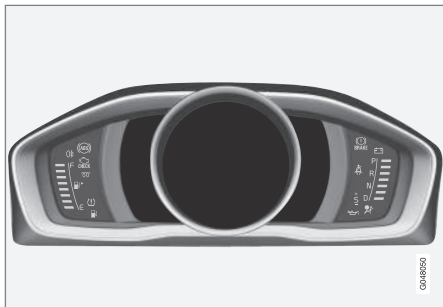

Pantalla de información.

La pantalla de información del cuadro de instrumentos ofrece información sobre algunas de las funciones del automóvil, por ejemplo, el control de velocidad constante, el ordenador de a bordo y mensajes. La información se muestra con símbolos y texto. Encontrará más información en la descripción de las funciones que utilizan la pantalla.

Indicadores e instrumentos

Para el cuadro de instrumentos puede elegir diferentes temas. Los temas disponibles son "Hybrid", "Elegance", "Eco" y "Performance".

Los temas sólo pueden seleccionarse cuando el motor está en marcha.

Para seleccionar un tema, pulse el botón **OK** de la palanca izquierda del volante y seleccione la opción de menú **Temas** girando la rueda selectora de la palanca. Pulse el botón **OK**. Gire la rueda selectora para elegir un tema y confirme la selección pulsando el botón **OK**.

La imagen de la pantalla de la consola central se adapta en algunos modelos al tema seleccionado en el cuadro de instrumentos.

Con la palanca izquierda del volante, puede ajustarse también el contraste y el tono del instrumento.

Para más información sobre la gestión de menús, véase Control del menú - cuadro de instrumentos (p. 114).

La selección de tema y los ajustes de contraste y tono pueden guardarse en la memoria de cada llave*, véase Mando a distancia, personalización* (p. 165).

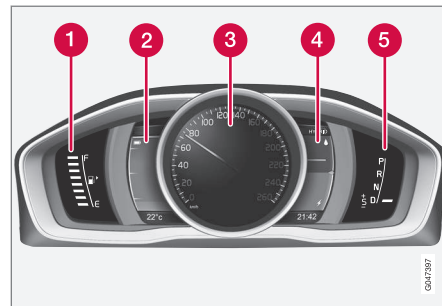

Indicadores e instrumentos, tema "Hybrid".

- 1 Indicador de combustible. Cuando la indicación se reduce a una sola señal blanca¹, se enciende el símbolo de control de bajo nivel en el depósito de combustible. Véase también Ordenador de a bordo - información complementaria (p. 123) y Llenado de combustible (p. 300).
- 2 Indicador de batería híbrida

¹ Cuando el mensaje "Distancia hasta agotar el depósito de combustible:" de la pantalla empieza a mostrar "----", la señal es roja.



- 3 Velocímetro
- 4 Hybrid guide. Véase también Eco guide & Hybrid guide (p. 71).
- 5 Indicador de posición de cambio. Véase también Caja de cambios automática - Geartronic (p. 282).

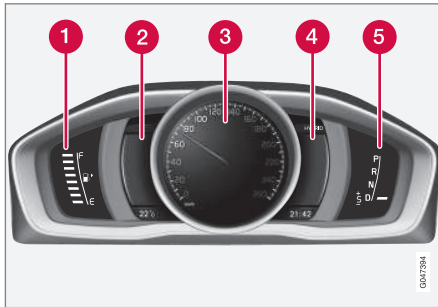

Indicadores e instrumentos, tema "Elegance".

- 1 Indicador de combustible. Cuando la indicación se reduce a una sola señal blanca¹, se enciende el símbolo de control de bajo nivel en el depósito de combustible. Véase también Ordenador de a bordo - información complementaria (p. 123) y Llenado de combustible (p. 300).
- 2 Sin función
- 3 Velocímetro

- 4 Sin función
- 5 Indicador de posición de cambio. Véase también Caja de cambios automática - Geartronic (p. 282).

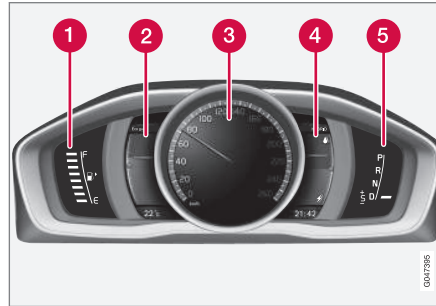

Indicadores e instrumentos, tema "Eco".

- 1 Indicador de combustible. Cuando la indicación se reduce a una sola señal blanca¹, se enciende el símbolo de control de bajo nivel en el depósito de combustible. Véase también Ordenador de a bordo - información complementaria (p. 123) y Llenado de combustible (p. 300).
- 2 Eco guide. Véase también Eco guide & Hybrid guide (p. 71).
- 3 Velocímetro

- 4 Hybrid guide. Véase también Eco guide & Hybrid guide (p. 71).
- 5 Indicador de posición de cambio. Véase también Caja de cambios automática - Geartronic (p. 282).

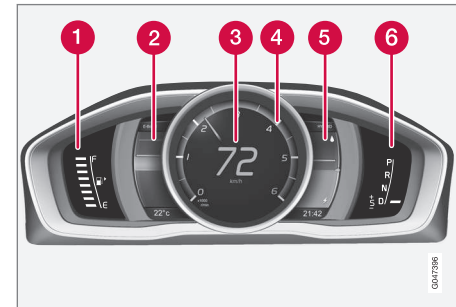

Indicadores e instrumentos, tema "Performance".

- 1 Indicador de combustible. Cuando la indicación se reduce a una sola señal blanca¹, se enciende el símbolo de control de bajo nivel en el depósito de combustible. Véase también Ordenador de a bordo - información complementaria (p. 123) y Llenado de combustible (p. 300).
- 2 Indicador E-boost. Ilustra el uso del motor eléctrico, la ayuda que ofrece al motor eléctrico y el freno motor² con el motor eléctrico.

¹ Cuando el mensaje "Distancia hasta agotar el depósito de combustible:" de la pantalla empieza a mostrar "----", la señal es roja.



03 Instrumentos y mandos



- 3 Velocímetro
- 4 Cuentarrevoluciones. Indica el régimen de giro del motor en miles de revoluciones por minuto.
- 5 Hybrid guide. Véase también Eco guide & Hybrid guide (p. 71).
- 6 Indicador de posición de cambio. Véase también Caja de cambios automática - Geartronic (p. 282).

Símbolos de control y advertencia

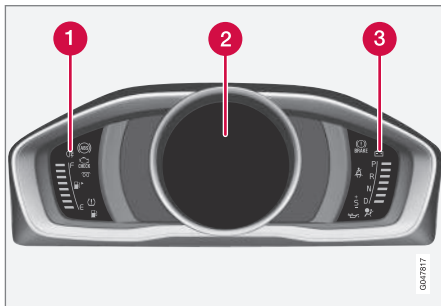

Símbolos de control y advertencia.

- 1 Símbolos de control
- 2 Símbolos de control y advertencia
- 3 Símbolos de advertencia

Control de funcionamiento

Todos los símbolos de control y advertencia, excepto los símbolos en el medio de la pantalla de información, se encienden con la llave en la posición II o cuando se arranca el motor. Tras arrancar el motor, todos los símbolos deben apagarse a excepción del símbolo del freno de estacionamiento, que no se apaga hasta quitar este freno.

Si el motor no arranca o el control de funcionamiento se realiza con la llave en la posición II, al cabo de pocos segundos se apagarán todos los símbolos excepto el de avería del sistema de depuración de gases de escape.

Información relacionada

- Cuadro de instrumentos (p. 66)
- Cuadro de instrumentos - significado de los símbolos de control (p. 72)
- Cuadro de instrumentos - significado de los símbolos de advertencia (p. 74)

² Al frenar con el motor eléctrico, se carga la batería híbrida, véase Freno de servicio (p. 287).



Eco guide & Hybrid guide

Eco guide y Hybrid guide son dos instrumentos del cuadro de instrumentos (p. 66) que ayudan al conductor a conducir el automóvil con la mayor economía de combustible posible.

El vehículo almacena también estadísticas de los trayectos realizados y éstos pueden estudiarse en forma de diagramas de barras, véase Ordenador de a bordo - estadística de ruta (p. 124).*

Eco guide

Este instrumento ofrece una indicación de la economía de conducción del vehículo.

Para poder ver esta función, debe seleccionarse el tema "Eco", véase Cuadro de instrumentos digital - visión de conjunto (p. 67).



- 1 Valor momentáneo
- 2 Valor medio

Valor momentáneo

Aquí se muestra el valor momentáneo. Cuanto más elevado sea el valor en la escala, mejor.

El valor momentáneo se calcula en función de la velocidad, el par motor, la potencia transmitida por el motor y el uso de los frenos de servicio.

Se da preferencia a una velocidad óptima (50-80 km/h) y un régimen de motor bajo. Al acelerar y frenar, las agujas bajan.

Cuando el valor momentáneo es muy bajo, se enciende la zona roja del indicador (con un pequeño retardo), lo que supone una economía de conducción poco satisfactoria que debe evitarse.

Valor medio

El valor medio, que sigue lentamente al valor momentáneo, describe cómo se ha conducido el vehículo últimamente. Cuanto más suben las agujas en la escala, mejor es la economía de conducción lograda por el conductor.

Hybrid guide

Este instrumento muestra la relación entre la potencia transmitida por el motor eléctrico y la potencia total disponible.

Para poder ver esta función, debe seleccionarse el tema "Hybrid" o "Performance", véase Cuadro de instrumentos digital - visión de conjunto (p. 67).



- 1 Potencia solicitada por el conductor
- 2 Potencia disponible con el motor eléctrico

El lugar en el que se encuentran estos dos indicadores señala el límite en que el motor diésel arranca y se para.

Potencia solicitada por el conductor

La aguja grande indica la potencia solicitada por el conductor según la posición del acelerador. Cuanto mayor sea el valor en la escala, mayor es la potencia solicitada por el conductor en la marcha introducida.



03 Instrumentos y mandos



Potencia disponible con el motor eléctrico







La aguja pequeña indica la potencia disponible con el motor eléctrico.







Una gran separación entre las dos agujas indica una gran reserva de potencia.

Cuadro de instrumentos - significado de los símbolos de control

Los símbolos de control avisan al conductor de que está activada una función, de que un sistema actúa o de que se ha producido un error o una deficiencia.

Símbolos de control

Símbolo	Significado
	Avería en el sistema ABL
	Sistema de depuración de los gases de escape
	Avería en el sistema ABS
	Luz antiniebla trasera conectada
	Control electrónico de estabilidad, véase Control electrónico de estabilidad (ESC) - generalidades (p. 191)
	Control electrónico de estabilidad, modo sport, véase Control electrónico de estabilidad (ESC) - uso (p. 192)
	Pre calentador del motor

Símbolo	Significado
	Nivel bajo del depósito de combustible
	Información, lea el texto en pantalla
	Luz larga encendida
	Intermitente izquierdo
	Intermitente derecho
	Sistema de presión de neumáticos, véase Control de la presión de neumáticos* (p. 341)

Avería en el sistema ABL

El símbolo se enciende si la función ABL (Active Bending Lights) sufre una avería.

Sistema de depuración de los gases de escape

Si el símbolo se enciende al arrancar el motor, puede haber una avería en el sistema de depuración de los gases de escape. Lleve el automóvil a un taller para una revisión. Volvo recomienda que se dirija a un taller autorizado Volvo.



Avería en el sistema ABS

El símbolo se enciende cuando el sistema no funciona. El sistema de frenos del automóvil sigue funcionando pero sin la función ABS.

1. Detenga el vehículo en un lugar seguro y apague el motor.
2. Vuelva a arrancar el motor.
3. Si el símbolo de advertencia continúa encendido, lleve el vehículo a un taller para una revisión del sistema ABS. Volvo recomienda que se dirija a un taller autorizado Volvo.

Luz antiniebla trasera conectada

El símbolo se enciende cuando están conectadas las luces antiniebla traseras.

Sistema de estabilidad

El parpadeo del símbolo indica que el sistema de control de la estabilidad está en funcionamiento. El símbolo se enciende de manera continua, si se produce una avería en el sistema.

Sistema de estabilidad, modo sport

El modo Sport le ofrece una sensación de conducción más activa. El sistema detecta si el pedal del acelerador, los movimientos del volante y la toma de curvas son más activos que en conducción normal y permite entonces derrapes controlados del puente trasero hasta cierto nivel antes de intervenir y estabilizar el vehículo. El símbolo se enciende cuando está activado el modo sport.

Pre calentador del motor

El símbolo se enciende cuando está en marcha el pre calentamiento del motor. El pre calentamiento se realiza en la mayoría de los casos cuando la temperatura es baja.

Nivel bajo del depósito de combustible

Cuando el símbolo se enciende, el nivel del depósito de combustible es bajo, reposte tan pronto como sea posible.

Información, lea el texto en pantalla

El símbolo de información se enciende en combinación con un mensaje en la pantalla de información cuando se produce alguna alteración en el sistema del automóvil. El mensaje se apaga con ayuda del botón **OK**, véase Control del menú - cuadro de instrumentos (p. 114), o desaparece automáticamente al cabo de dos minutos (el tiempo varía según la función descrita). El símbolo de advertencia también puede encenderse en combinación con otros símbolos.



NOTA

Después de mostrarse el mensaje de servicio se puede apagar el símbolo y el mensaje con ayuda del botón **OK**, o bien se apagará automáticamente tras un instante.

Luz larga encendida

El símbolo luce, cuando está encendida la luz larga o la ráfaga de luces largas.

Intermitentes izquierdo y derecho

Los dos símbolos de los intermitentes destellan cuando se utilizan las luces de emergencia.

Sistema de presión de neumáticos

El símbolo se enciende si la presión de los neumáticos es baja o si ha surgido un error en el sistema.

Información relacionada

- Cuadro de instrumentos (p. 66)
- Cuadro de instrumentos - significado de los símbolos de advertencia (p. 74)
- Cuadro de instrumentos digital - visión de conjunto (p. 67)



Cuadro de instrumentos - significado de los símbolos de advertencia

Los símbolos de advertencia avisan al conductor de que está activada una función importante o de que se ha producido un error o una deficiencia grave.

Símbolos de advertencia

Símbolo	Significado
	Freno de estacionamiento aplicado
	Airbags SRS
	Testigo del cinturón de seguridad
	La batería de arranque no se carga
	Avería en el sistema de frenos
	Advertencia

Freno de estacionamiento aplicado

El símbolo se enciende de manera constante cuando el freno de estacionamiento está aplicado. El símbolo parpadea durante la aplicación y se enciende después con luz continua.

Si el símbolo destella en otra situación, es señal de que se ha producido algún fallo. Lea

el mensaje que aparece en la pantalla de información.

Para más información, consulte Freno de estacionamiento (p. 291).

Airbags SRS

El símbolo permanece encendido o se enciende durante la marcha si se detecta una avería en el cierre del cinturón o en los sistemas SRS, SIPS o IC. Lleve el vehículo tan pronto como sea posible a un taller para su revisión. Volvo recomienda que se dirija a un taller autorizado Volvo.

Testigo del cinturón de seguridad

El símbolo parpadea si alguno de los ocupantes de los asientos delanteros no lleva puesto el cinturón de seguridad o si alguno de los ocupantes del asiento trasero se lo quita.

La batería de arranque no se carga

El símbolo se enciende durante la marcha si se ha producido una avería en el sistema eléctrico. Lleve el vehículo a un taller. Volvo recomienda que se dirija a un taller autorizado Volvo.

Avería en el sistema de frenos

Si el símbolo se enciende, el nivel del líquido de frenos puede ser demasiado bajo. Detenga el vehículo en un lugar seguro y controle el nivel del depósito del líquido de frenos, véase Líquido de freno y embrague - nivel (p. 372).

Si se encienden al mismo tiempo los símbolos de frenos y ABS, puede haber una avería en la distribución de la fuerza de frenado.

1. Detenga el vehículo en un lugar seguro y apague el motor.
2. Vuelva a arrancar el motor.
 - Si se apagan ambos símbolos, siga conduciendo.
 - Si los símbolos siguen encendidos, compruebe el nivel del recipiente de líquido de frenos, véase Líquido de freno y embrague - nivel (p. 372). Si el nivel de líquido de frenado es normal y los símbolos siguen encendidos, el automóvil puede llevarse con mucho cuidado a un taller para revisar el sistema de frenos. Volvo recomienda que se dirija a un taller autorizado Volvo.

PRECAUCIÓN

Si el líquido de frenos está por debajo del nivel **MIN** en el depósito, no siga conduciendo el automóvil hasta añadir líquido de frenos.

La pérdida de líquido de frenos debe ser revisada por un taller, Volvo recomienda que se ponga en contacto con un taller autorizado Volvo.



PRECAUCIÓN

Si se encienden simultáneamente los símbolos de frenado y ABS existe el riesgo de que el tren trasero patine en caso de frenada brusca.

Advertencia

El símbolo de advertencia rojo se enciende cuando se ha indicado una avería que puede influir en la seguridad y/o la maniobrabilidad del automóvil. Al mismo tiempo, aparece un mensaje aclaratorio en la pantalla de información. El símbolo continúa visible hasta que se haya reparado el fallo, pero el mensaje puede quitarse con el botón **OK**, véase Control del menú - cuadro de instrumentos (p. 114). El símbolo de advertencia también puede encenderse en combinación con otros símbolos.

Medida necesaria:

1. Pare el automóvil en un lugar seguro. El automóvil no debe seguir conduciéndose.
2. Lea la información que aparece en la pantalla. Tome medidas conforme al mensaje en la pantalla. Borre el mensaje con el botón **OK**.

Aviso – puertas sin cerrar

Si alguna de las puertas no está bien cerrada, se enciende en la pantalla el símbolo de información o advertencia y una imagen informa-

tiva. Detenga el automóvil tan pronto como sea posible en un lugar seguro y cierre la puerta que está abierta.

 Si el automóvil circula a una velocidad inferior a 7 km/h, se enciende el símbolo de información.

 Si el automóvil circula a una velocidad superior a 7 km/h, se enciende el símbolo de advertencia.

Si el capó³ no está bien cerrado, se enciende en la pantalla el símbolo de información o advertencia y una imagen informativa. Detenga el automóvil en un lugar seguro y cierre el capó.

Si el portón trasero no está bien cerrado, se enciende en la pantalla el símbolo de información y una imagen informativa. Detenga el automóvil en un lugar seguro y cierre el maletero.

Información relacionada

- Cuadro de instrumentos (p. 66)
- Cuadro de instrumentos - significado de los símbolos de control (p. 72)
- Cuadro de instrumentos digital - visión de conjunto (p. 67)

Indicador de temperatura ambiente

El display del indicador de temperatura exterior se ve en el cuadro de instrumentos.



- 1** Display del indicador de temperatura ambiente

Cuando la temperatura está en el intervalo de +2 °C a -5 °C, se enciende en el display el símbolo de copo de nieve. para avisar del riesgo de calzada resbaladiza. Cuando el automóvil ha estado parado, el indicador de temperatura exterior puede indicar un valor demasiado elevado.

Información relacionada

- Cuadro de instrumentos (p. 66)

³ Solo automóviles con alarma*.

Cuentakilómetros parciales

El display del cuentakilómetros parcial se ve en el cuadro de instrumentos.



Cuentakilómetros parciales.

1 Pantalla del cuentakilómetros parcial

Los dos cuentakilómetros parciales **T1** y **T2** se utilizan para medir recorridos cortos. La distancia del trayecto aparece indicada en la pantalla.

Gire la rueda selectora de la palanca izquierda del motor para mostrar el indicador deseado.

Si se mantiene pulsado (hasta que se produce un cambio) el botón **RESET** de la palanca izquierda del volante, el cuentakilómetros parcial activado se pone a cero. Para más información, consulte Ordenador de a bordo - información complementaria (p. 123).

Información relacionada

- Cuadro de instrumentos (p. 66)

Reloj

El display del reloj se ve en el cuadro de instrumentos.



Reloj.

1 Pantalla de presentación de la hora

Programar el reloj

El reloj puede programarse en el sistema de menús MY CAR, véase MY CAR (p. 117).

Información relacionada

- Cuadro de instrumentos (p. 66)



Licencias - cuadro de instrumentos

Una licencia es un contrato que concede autorización para desempeñar cierta actividad o a explotar un derecho, según las condiciones indicadas en el contrato. El siguiente texto presenta los términos y condiciones de Volvo con fabricantes y diseñadores y está en inglés.

Combined Instrument Panel Software Open Source Software Notice

This product uses certain free / open source and other software originating from third parties, that is subject to the GNU Lesser General Public License version 2 (LGPLv2), The FreeType Project License ("FreeType License") and other different and/or additional copy right licenses, disclaimers and notices. The links to access the exact terms of LGPLv2, and the other open source software licenses, disclaimers, acknowledgements and notices are provided to you below. Please refer to the exact terms of the relevant License, regarding your rights under said licenses. Volvo Car Corporation (VCC) offers to provide the source code of said free/open source software to you for a charge covering the cost of performing such distribution, such as the cost of media, shipping and handling, upon written request. Please contact your nearest Volvo Dealer.

The offer is valid for a period of at least three (3) years from the date of the distribution of

this product by VCC / or for as long as VCC offers spare parts or customer support.

Portions of this product uses software copyrighted © 2007 The FreeType Project (www.freetype.org). All rights reserved.

Portions of this product uses software with Copyright © 1994–2013 Lua.org, PUC-Rio (<http://www.lua.org/>)



This product includes software under following licenses:

LGPL v2.1: <http://www.gnu.org/licenses/old-licenses/lgpl-2.1.html>

- GNU FriBidi
- DevIL

The FreeType Project License: <http://git.savannah.gnu.org/cgiit/freetype/freetype2.git/tree/docs/FTL.TXT>

- FreeType 2

MIT License: <http://opensource.org/licenses/mit-license.html>

- Lua



Símbolos en la pantalla

En las pantallas del automóvil, pueden aparecer una gran cantidad de símbolos. Los símbolos están divididos en símbolos de advertencia, control e información. A continuación mostramos los símbolos más habituales y su significado e indicamos las páginas del manual en las que podrá encontrar más información.

 - El símbolo de advertencia rojo se enciende cuando se ha indicado un fallo que puede afectar a la seguridad y/o a la maniobrabilidad del automóvil. Al mismo tiempo, aparece un mensaje informativo en el display de información del cuadro de instrumentos.

 - El símbolo de información se enciende en combinación con un texto en el display de información del cuadro de instrumentos cuando se produce una anomalía en alguno de los sistemas de automóvil. El símbolo de advertencia también puede encenderse en combinación con otros símbolos.

Símbolos de advertencia en el cuadro de instrumentos

Símbolo	Significado	Véase
	Freno de estacionamiento aplicado	(p. 74), (p. 291)
	Airbags SRS	(p. 33), (p. 74)



03 Instrumentos y mandos



Símbolo	Significado	Véase
	Testigo del cinturón de seguridad	(p. 29), (p. 74)
	La batería de arranque no se carga	(p. 74)
	Avería en el sistema de frenos	(p. 74), (p. 287)
	Aviso, modo de seguridad	(p. 33), (p. 43), (p. 74)

Símbolos de control en el cuadro de instrumentos

Símbolo	Significado	Véase
	Avería en el sistema ABL*	(p. 72), (p. 97)
	Sistema de depuración de los gases de escape	(p. 72)
	Avería en el sistema ABS	(p. 72), (p. 287)
	Luz antiniebla trasera conectada	(p. 72), (p. 98)

Símbolo	Significado	Véase
	Control electrónico de estabilidad, ESC (Electronic Stability Control), sistema de estabilización de remolques*	(p. 72), (p. 193), (p. 324)
	Sistema de estabilidad, modo sport	(p. 72), (p. 193)
	Pre calentador del motor (diesel)	(p. 72)
	Nivel bajo del depósito de combustible	(p. 72), (p. 147)
	Información, lea el texto en pantalla	(p. 72)
	Luz larga encendida	(p. 72), (p. 93)
	Intermitente izquierdo	(p. 72)

Símbolo	Significado	Véase
	Intermitente derecho	(p. 72)
	Sistema de presión de neumáticos*	(p. 72), (p. 341)

Símbolos de información en el cuadro de instrumentos

Símbolo	Significado	Véase
	Luz larga activa, AHB (Active High Beam)*	(p. 94)
	Sensor de la cámara*, sensor láser*	(p. 94), (p. 229), (p. 239), (p. 243), (p. 248)
	Control de velocidad constante adaptativo*	(p. 218)
	Control de velocidad adaptativo*, Alerta de distancia* (Distance Alert)	(p. 210), (p. 220)





Símbolo	Significado	Véase
	Control de velocidad constante adaptativo*, intervalo de tiempo	(p. 204), (p. 208)
	Control de velocidad constante*	(p. 201)
	Sensor de radar*	(p. 218), (p. 222), (p. 239)
	Freno de servicio	(p. 287)
	Limitador de velocidad	(p. 198)
	Freno automático*, Alerta de distancia* (Distance Alert), City Safety™, Aviso de colisión*	(p. 222), (p. 229), (p. 239)
	Motor y calefactor del habitáculo*	(p. 147)
	Calefactor de motor y de habitáculo* revisión necesaria	(p. 147)



Símbolo	Significado	Véase
	Temporizador conectado*	(p. 147)
	Sistema ABL*	(p. 97)
	Tapa del depósito en el lado derecho	(p. 299)
	Batería baja	(p. 147)
	Freno de estacionamiento	(p. 291)
	Sensor de lluvia*	(p. 102)
	Sistema de alerta al conductor*, advertencia de cambio de carril*	(p. 243), (p. 248)
	Sistema de alerta al conductor*, advertencia de cambio de carril*	(p. 248)
	Sistema de alerta al conductor*, tome una pausa	(p. 242)

Símbolo	Significado	Véase
	Sistema de alerta al conductor*, tome una pausa	(p. 243)
	Información de velocidad registrada*	(p. 195)
	Aparcamiento interior	(p. 142)
	Aparcamiento exterior	(p. 142)
	Calefacción de asiento	(p. 142), (p. 142)
	Sistemas de propulsión	(p. 279)
	Indicador de cambio de marcha	(p. 281)



Símbolo	Significado	Véase
	Posiciones de cambio	(p. 282)
	Medición del nivel de aceite	(p. 369)

Símbolos de información en la pantalla de la consola del techo

Símbolo	Significado	Véase
	Testigo del cinturón de seguridad	(p. 32)
	Airbag en el lado del acompañante, conectado	(p. 36)
	Airbag en el lado del acompañante, desconectado	(p. 36)

Información relacionada

- Cuadro de instrumentos - significado de los símbolos de control (p. 72)
- Cuadro de instrumentos - significado de los símbolos de advertencia (p. 74)
- Mensajes - uso (p. 116)

Volvo Sensus

Volvo Sensus es el corazón de su experiencia personal Volvo. Sensus le proporciona información, entretenimiento y funciones que facilitan su vida como propietario.



Quando está en su automóvil, querrá controlarlo y, en el actual mundo informatizado, querrá también tener acceso a información, comunicación y entretenimiento según resulte conveniente. Sensus engloba todas nuestras soluciones que permiten conectarse* al mundo y le proporcionan al mismo tiempo un control intuitivo de todas las posibilidades del vehículo.

Volvo Sensus reúne y presenta muchas funciones de varios sistemas del automóvil en la pantalla de la consola central. Con Volvo Sensus, el automóvil puede personalizarse con ayuda de una interfaz de uso fácil. Los ajustes pueden efectuarse en Ajustes del vehículo, Sistema audiovisual, Climatización, etc.

Con los botones y los mandos de la consola central o del volante*, se pueden conectar y desconectar las funciones y efectuar diversos ajustes.

Pulsando una vez **MY CAR**, se presentan todos los ajustes relacionados con la conducción y el control del vehículo, por ejemplo, City Safety, cerraduras y alarma, velocidad automática del ventilador, programar el reloj, etc.

Pulsando **RADIO, MEDIA, TEL***, , **NAV*** y **CAM*** se pueden activar otras fuentes, sistemas y funciones, por ejemplo AM, FM, CD, DVD*, televisión*, Bluetooth®*, navegación* y cámara de aparcamiento asistido*.

Para más información sobre todas las funciones y sistemas, véase el apartado correspondiente en el manual de instrucciones o su suplemento.



Visión de conjunto

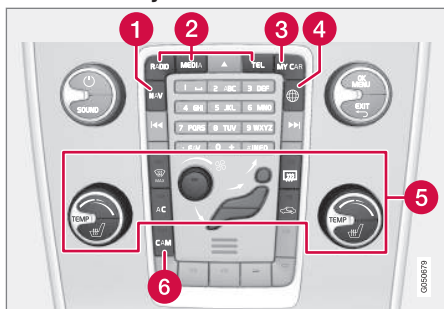

Panel de control de la consola central. La figura es esquemática. El número de funciones y la posición de los botones varía según el equipamiento y el mercado.

- 1 Navegación* - **NAV**, véase suplemento aparte (Sensus Navigation).
- 2 Sistema audiovisual - **RADIO, MEDIA, TEL***, véase el suplemento correspondiente (Sensus Infotainment).
- 3 Programación de funciones - **MY CAR**, véase MY CAR (p. 117).
- 4 Automóvil conectado a Internet - **Internet***, véase el suplemento correspondiente (Sensus Infotainment).
- 5 Climatizador (p. 127).
- 6 Cámara de aparcamiento* (p. 254) - **CAM***.

Posiciones de la llave

Con el mando a distancia, el sistema eléctrico puede ponerse en diferentes modos y niveles para permitir el acceso a diferentes funciones, véase Posiciones de la llave - funciones a distintos niveles (p. 82).



Cerradura de contacto con la llave extraída o introducida.

NOTA

En los vehículos con la función Keyless* no es necesario introducir la llave en el contacto de encendido, sino que puede guardarse, por ejemplo, en un bolsillo. Para más información sobre la función de conducción sin llave, véase Keyless drive* (p. 175).

Poner la llave

1. Sujete el extremo del mando a distancia con la hoja extraíble y coloque la llave en la cerradura de contacto.
2. Introduzca a continuación la llave en la cerradura hasta el fondo.

! IMPORTANTE

La presencia de objetos extraños en la cerradura puede hacer que ésta funcione mal o se estropee.

No introduzca el mando a distancia en el sentido incorrecto. Sujete el extremo con la llave extraíble, véase Llave extraíble - extracción y fijación (p. 172).

Sacar la llave

Agarre la llave y sáquela del contacto de encendido.



03 Instrumentos y mandos

Posiciones de la llave - funciones a distintos niveles

Para posibilitar el uso de un número limitado de funciones con el motor apagado, el sistema eléctrico del vehículo puede situarse en 3 niveles (posiciones de llave): **0**, **I** y **II** con la llave. El manual del propietario describe de forma detallada estos niveles y los denomina "posiciones de llave".

En la tabla siguiente se muestran las funciones disponibles en las posiciones de llave/niveles respectivos.

Nivel	Funciones
0	<ul style="list-style-type: none"> Se encienden el cuentakilómetros, el reloj y el indicador de temperatura. Los asientos regulados eléctricamente pueden ajustarse. El equipo de sonido puede utilizarse solamente durante un tiempo limitado. Véase el suplemento Sensus Infotainment.
I	<ul style="list-style-type: none"> Pueden utilizarse el techo solar, los elevalunas eléctricos, la toma de 12 V del habitáculo, la navegación, el teléfono, el ventilador del habitáculo y los limpiaparabrisas. <p>El consumo de corriente puede descargar la batería de arranque en esta posición de la llave.</p>

Nivel	Funciones
II	<ul style="list-style-type: none"> Se encienden los faros. Las luces de advertencia y control se encienden durante 5 segundos. Otros sistemas se activan. No obstante, la calefacción eléctrica de las almohadillas de asiento y la luneta trasera sólo pueden activarse tras el arranque del motor. <p>¡Atención! Esta posición de llave consume mucha corriente de la batería de arranque, por lo que debe evitarse.</p>

Selección de posición de llave/nivel

- Posición 0** - Apertura del vehículo - el sistema eléctrico del automóvil se sitúa en el nivel **0**.
- Posición I** - Con la llave introducida por completo en la cerradura de encendido⁴ - Pulse **START/STOP ENGINE**.

⁴ No necesario para automóvil con la función Keyless*.

* Opcional/accesorio, para mayor información, vea Introducción.



NOTA

Para alcanzar el nivel **I** o **II** sin arrancar el motor, **no** pise el pedal del freno/embrague al seleccionar estas posiciones de llave.

- **Posición II** - Con la llave introducida por completo en la cerradura de encendido⁴ - Mantenga⁵ pulsado **START/STOP ENGINE**.
- **Volver a la posición 0** - Para volver a la posición **0** de la posición **II** y **I**, pulse **START/STOP ENGINE**.

Equipo de sonido

Para información sobre el funcionamiento del equipo de sonido con la llave extraída, véase el suplemento Sensus Infotainment.

Arranque y parada del motor

Para información sobre cómo arrancar y apagar el motor, véase Arranque del motor (p. 271).

Información relacionada

- Posiciones de la llave (p. 81)

⁴ No necesario para automóvil con la función Keyless*.

⁵ Aprox. 2 segundos.

⁶ Solo se aplica a asientos de confort.

Asientos delanteros

Las asientos delanteros del automóvil tienen diferentes posibilidades de ajuste para una máxima comodidad de asiento.

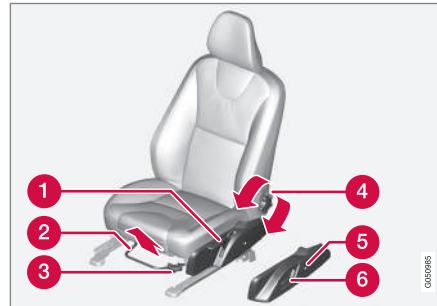

- 1 Para subir o bajar el asiento, empuje hacia arriba o hacia abajo.
- 2 Hacia adelante/hacia atrás, levante la palanca para ajustar la distancia más adecuada en relación con el volante y los pedales. Compruebe que el asiento quede fijo después de haber modificado su posición.
- 3 Para subir/bajar* la parte delantera del asiento, empuje hacia arriba o hacia abajo.
- 4 Para modificar la inclinación del respaldo, gire la rueda.

- 5 Para modificar el apoyo lumbar*, pulse el botón.
- 6 Panel de control del asiento regulado eléctricamente*, véase Asientos delanteros - regulación eléctrica* (p. 84).

PRECAUCIÓN

Ajuste el asiento del conductor antes de iniciar la marcha y nunca durante la marcha. Asegúrese de que el asiento está bloqueado para evitar lesiones en caso de un frenazo brusco o un accidente.

Abatimiento del respaldo del asiento del acompañante*⁶.

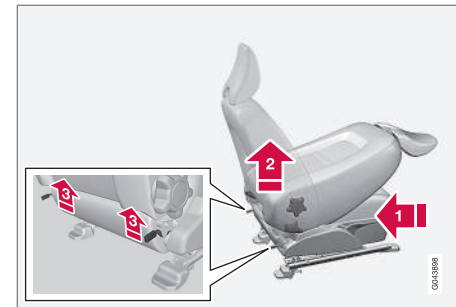



El respaldo del asiento del acompañante puede abatirse con el fin de crear espacio para cargas de gran longitud.

- 1 Desplace el asiento hacia atrás o hacia abajo tanto como sea posible.
- 2 Coloque el respaldo en posición vertical.
- 3 Levante los enganches de la parte trasera del respaldo y abata el respaldo.
4. Desplace el asiento hacia adelante para "fijar" el reposacabezas debajo de la guantera.

Los respaldos se levantan en orden inverso.

PRECAUCIÓN

Asegúrese de que el respaldo quede debidamente bloqueado después de levantarlo para evitar lesiones en caso de un frenazo brusco o un accidente.

Información relacionada

- Asientos delanteros - regulación eléctrica* (p. 84)
- Asientos traseros (p. 85)

Asientos delanteros - regulación eléctrica*

Los asientos delanteros del automóvil tienen diferentes posibilidades de ajuste para una máxima comodidad de asiento. El asiento regulado eléctricamente puede ajustarse en profundidad y en altura. El borde delantero del cojín del asiento puede subirse y bajarse. La inclinación del respaldo y el apoyo lumbar* pueden modificarse.

Asiento regulado eléctricamente

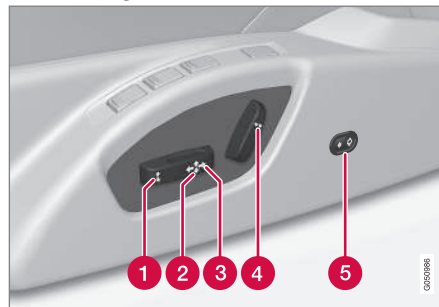

- 1 Borde delantero del asiento hacia arriba/hacia abajo
- 2 Ajuste en altura del asiento
- 3 Ajuste longitudinal del asiento
- 4 Inclinación del respaldo
- 5 Ajuste del apoyo lumbar*

Los asientos delanteros regulados eléctricamente disponen de una protección de sobrecarga que se activa si algún objeto obstruye el asiento. Si es así, ponga el encendido en la posición I o 0 y espere un momento antes de volver a accionar el asiento.

Solo puede accionarse un movimiento (adelante, atrás, arriba, abajo) por vez.

Preparaciones

El asiento puede regularse durante algún tiempo después de haber abierto la puerta con el mando a distancia y sin colocar la llave en la cerradura de contacto. El asiento se regula normalmente cuando el encendido está en la posición I y cuando está en marcha el motor.

Asiento con función de memoria*

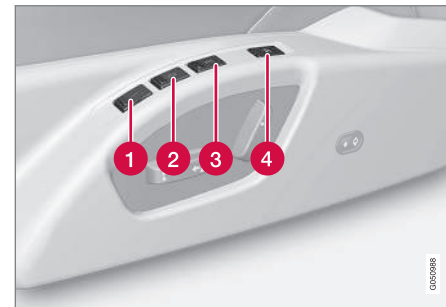

La función de memoria guarda los ajustes del asiento y de los retrovisores exteriores.



Almacenar ajuste

- 1 Botón de memoria
- 2 Botón de memoria
- 3 Botón de memoria
- 4 Botón para guardar el ajuste

1. Ajuste el asiento y los retrovisores exteriores.
2. Mantenga pulsado el botón **M**, al mismo tiempo que pulsa el botón **1**, **2** ó **3**. Mantenga pulsados los botones hasta que se oiga una señal acústica y aparezca un texto en el cuadro de instrumentos.

El asiento debe regularse de nuevo antes de poner una nueva memoria.

El ajuste del apoyo lumbar no se guarda en la memoria.

Utilizar ajuste almacenado

Pulse uno de los botones de memoria **1** **3** hasta que se paren el asiento y los retrovisores exteriores. Si se suelta el botón, se interrumpirá el movimiento del asiento y los retrovisores exteriores.

Memoria* de la llave

Todos los mandos a distancia pueden utilizarse por diferentes conductores para guardar en la memoria la posición del asiento del

conductor y los retrovisores laterales⁷, véase Mando a distancia, personalización* (p. 165).

Parada de emergencia

Si el asiento se pone en movimiento de forma accidental, pulse uno de los botones de ajuste o de memoria para detenerlo.

Pulse el botón de apertura del mando a distancia para llegar a la posición del asiento guardada en la memoria del mando a distancia. La puerta del conductor debe estar abierta.

PRECAUCIÓN

¡Riesgo de pinzamiento! Asegúrese de que los niños no jueguen con los mandos. Durante su ajuste, compruebe que no haya ningún objeto delante, detrás ni debajo del asiento. Asegúrese de que no pueda quedar aprisionado ninguno de los ocupantes del asiento trasero.

Asientos calentados

Para los asientos con calefacción eléctrica, véase Calefacción eléctrica de los asientos delanteros* (p. 134) y Calefacción del asiento trasero* (p. 135).

Información relacionada

- Asientos delanteros (p. 83)
- Asientos traseros (p. 85)

Asientos traseros

El respaldo del asiento trasero y los reposacabezas laterales pueden abatirse. El reposacabezas de la plaza central puede regularse según la estatura del pasajero.

Reposacabezas central trasero

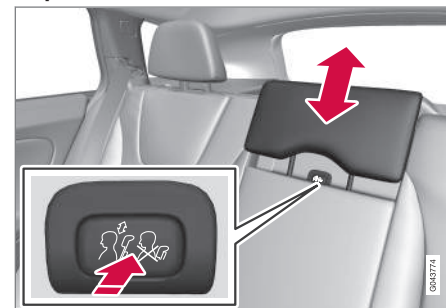

Si es posible, regule el reposacabezas de manera que proteja totalmente la parte trasera de la cabeza. Suba el reposacabezas según sea necesario.

Para volver a bajar el reposacabezas, debe pulsarse el botón (situado entre el respaldo y el reposacabezas, véase la figura) y, al mismo tiempo, presionar suavemente el reposacabezas hacia abajo.

⁷ Solo si el automóvil está provisto de asiento regulado eléctricamente con memoria y retrovisores eléctricos. El ajuste del apoyo lumbar no se guarda en la memoria.



Abatimiento manual de los reposacabezas laterales del asiento trasero

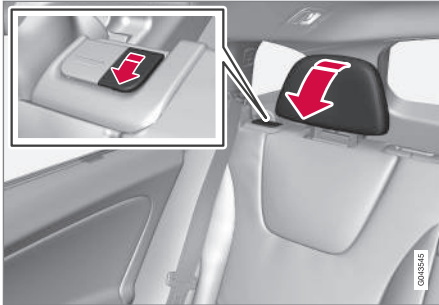

Tire de la palanca más próxima del reposacabezas para abatir este.

El reposacabezas se repone manualmente hasta oír un clic.

PRECAUCIÓN

Los reposacabezas deben quedar bloqueados después de levantarlos.

Abatimiento de los respaldos del asiento trasero

IMPORTANTE

Al abatir el respaldo, no debe haber objetos en el asiento trasero. Tampoco deben estar abrochados los cinturones de seguridad. De lo contrario, puede dañarse el tapizado del asiento trasero.

El respaldo en tres secciones puede abatirse de varias maneras.

NOTA

Para poder abatir por completo los respaldos traseros, puede ser necesario avanzar los asientos delanteros y/o ajustar los respaldos.

- La sección izquierda puede abatirse aparte.
- La sección central puede abatirse aparte.
- La sección derecha sólo puede abatirse junto con la central.
- Para abatir todo el respaldo, las secciones deben abatirse de manera independiente.

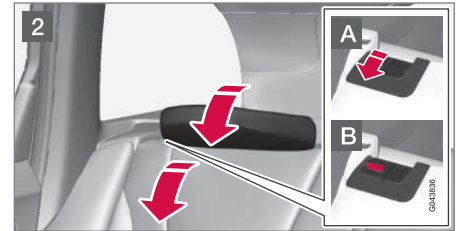

- 1 Para abatir la sección central, libere y baje el reposacabezas del respaldo central, véase el apartado "Reposacabezas central trasero".
- 2 Los reposacabezas laterales se pliegan automáticamente cuando se abaten los respaldos. Levante el fiador **A** y abata al mismo tiempo el respaldo. La señal roja del fiador **B** indica que el respaldo no está bloqueado.



i NOTA

Después de abatir los respaldos, los reposacabezas deben avanzar ligeramente para que no rocen en el cojín del asiento.

Los respaldos se levantan en orden inverso.

i NOTA

Después de resituar el respaldo, ya no debe mostrarse la indicación. Si todavía aparece significa que el respaldo no está inmovilizado.

! PRECAUCIÓN

Compruebe que los respaldos y reposacabezas del asiento trasero estén correctamente bloqueados tras la recolocación.

Abatimiento eléctrico del reposacabezas lateral del asiento trasero*

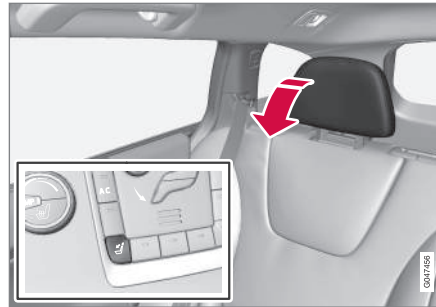

1. El encendido debe estar en la posición II.
2. Pulse el botón para abatir los reposacabezas laterales con el fin de mejorar la visibilidad hacia atrás.

! PRECAUCIÓN

No repliegue los reposacabezas laterales si hay pasajeros sentados en alguna de estas plazas.

Reponga el reposacabezas manualmente hasta oír un clic.

! PRECAUCIÓN

Los reposacabezas deben quedar bloqueados después de levantarlos.

Información relacionada

- Asientos delanteros (p. 83)
- Asientos delanteros - regulación eléctrica* (p. 84)

Volante

El volante puede ajustarse en diferentes posiciones y tiene mandos para la bocina, para el control de velocidad constante y para el equipo de sonido y el teléfono.

Ajuste

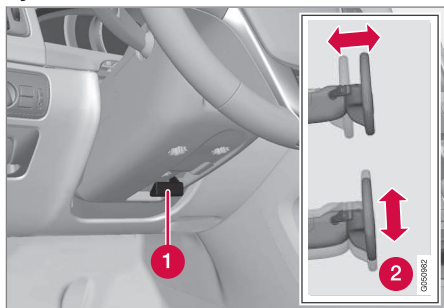

Ajuste del volante.

- 1 Palanca - liberación del volante
- 2 Posiciones posibles del volante

El volante puede ajustarse en altura y en profundidad:

1. Empuje la palanca hacia el volante para liberarlo.
2. Coloque el volante en la posición que más le convenga.

3. Coloque la palanca en su posición inicial para fijar el volante. Si encuentra resistencia, ejerza cierta presión sobre el volante al mismo tiempo que desplaza la palanca.

PRECAUCIÓN

Ajuste el volante y fíjelo antes de ponerse en marcha.

Quando el automóvil está equipado con servodirección de relación variable*, la resistencia del volante puede regularse, véase Ajuste de la fuerza de dirección* (p. 263).

Teclados*



Teclados del volante.

- 1 Control de velocidad constante* (p. 201)
Control de velocidad constante adaptativo - ACC* (p. 204)
- 2 Sistema de sonido y de teléfono, véase el suplemento Sensus Infotainment



Bocina



Bocina.

Pulse la parte central del volante para tocar la bocina.

Información relacionada

- Calefacción eléctrica* del volante (p. 89)

Calefacción eléctrica* del volante

El volante puede calentarse con calefacción eléctrica.

Funcionamiento



La posición del botón puede variar según la selección de equipamiento y el mercado.

Pulse el botón varias veces para cambiar entre las siguientes funciones:

Funcionamiento	Indicación
Desconectado	Luz del botón apagada
Calefacción	Luz del botón encendida

Calefacción automática del volante

Cuando está conectada la activación automática de la calefacción del volante, el volante comenzará a calentarse al arrancar el

motor. La función se activará automáticamente cuando el vehículo está frío y la temperatura ambiente es inferior a aproximadamente 10 °C. Conecte y desconecte la función en el sistema de menús **MY CAR** (p. 117).



03 Instrumentos y mandos

Mando de las luces

Con los mandos de las luces se enciende y se ajusta el alumbrado del automóvil. Se utiliza también para ajustar la iluminación de las pantallas y los instrumentos y la luz ambiental (p. 100).

Visión de conjunto de los mandos de las luces

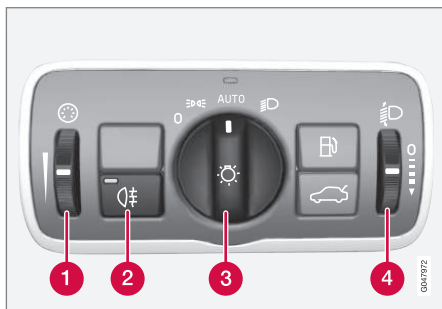

Mandos de las luces, vista general.

- 1 Rueda selectora para ajustar la iluminación de la pantalla y los instrumentos y la luz ambiental*
- 2 Botón para las luces antiniebla traseras
- 3 Mando para las luces de estacionamiento y las luces de posición
- 4 Rueda selectora⁸ para regulación de altura de las luces

⁸ No disponible para automóviles equipados con faros Xenón activos*.

Posiciones del mando

i NOTA

Se utilizan las mismas luces como luces diurnas y luces de posición y estacionamiento delanteras. La intensidad luminosa es mayor cuando se utilizan como luces diurnas.

Posición	Significado
0	Luces diurnas ^A cuando el sistema eléctrico del automóvil está en la posición II o el motor está en marcha. Puede utilizarse la ráfaga de luces largas.
	Luces diurnas, luces de posición laterales delanteras y luces de posición, de estacionamiento y de posición laterales traseras cuando el sistema eléctrico del automóvil está en la posición II o el motor está en marcha. Luces de posición, de estacionamiento y de posición laterales cuando el automóvil está aparcado. Puede utilizarse la ráfaga de luces largas.
AUTO	Luces diurnas, luces de posición laterales delanteras y luces de posición, de estacionamiento y de posición laterales traseras durante el día cuando el sistema eléctrico del automóm-



Posición	Significado
	<p>vil está en la posición II o el motor está en marcha.</p> <p>Luces de cruce y luces de posición, de estacionamiento y de posición laterales cuando hay poca luz, de noche o cuando el limpiaparabrisas está activado con barrido continuo.</p> <p>La función de detección de túneles (p. 93)* está conectada.</p> <p>Puede utilizarse la función de luz larga activa (p. 94)*.</p> <p>Las luces largas pueden activarse cuando están encendidas las luces de cruce.</p> <p>Puede utilizarse la ráfaga de luces largas.</p>
	<p>Luces de cruce y luces de posición, de estacionamiento y de posición laterales.</p> <p>Puede activarse la luz de carretera.</p> <p>Puede utilizarse la ráfaga de luces largas.</p>

A Situadas dentro o debajo del parachoques delantero.

Volvo recomienda utilizar la posición **AUTO** cuando se conduce el automóvil, mientras las condiciones viales o meteorológicas no sean desfavorables para la función de luz larga activa*.

Iluminación de instrumentos

Según la posición de la llave, cambia la iluminación de la pantalla y los instrumentos, véase Posiciones de la llave - funciones a distintos niveles (p. 82).

La iluminación de la pantalla se atenúa automáticamente al oscurecer y la sensibilidad se ajusta con la rueda selectora.

La intensidad de la iluminación de los instrumentos se regula con la rueda selectora.

Regulación de la altura de las luces de los faros

El automóvil modifica la altura de las luces de los faros que puede causar el deslumbramiento de un vehículo que circula en dirección contraria. Evite esto ajustando la altura de las luces. Baje la altura de alumbrado si el automóvil va muy cargado.

1. Deje el motor en marcha o mantenga el sistema eléctrico del vehículo en la posición de llave I.
2. Gire la rueda selectora hacia arriba/hacia abajo para aumentar/reducir la altura de las luces.

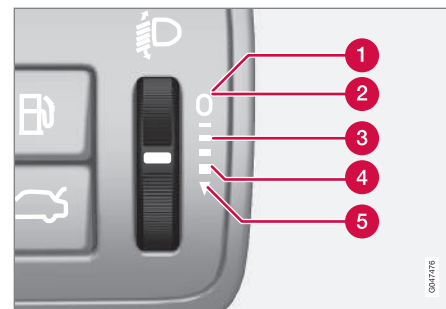

Posición en la rueda selectora para diferentes casos de carga.

- 1 Sólo conductor
- 2 Conductor y acompañante en el asiento delantero
- 3 Personas en todos los asientos
- 4 Personas en todos los asientos y carga máxima en el compartimento de carga
- 5 Conductor y carga máxima en el compartimento de carga

Los automóviles con faros Xenón* activos disponen de ajuste automático de la altura de las luces, por lo que no están equipados con la rueda selectora.

Información relacionada

- Luces de posición/estacionamiento (p. 92)
- Luces diurnas (p. 92)
- Luces largas/de cruce (p. 93)



Luces de posición/estacionamiento

Las luces de posición y estacionamiento se encienden con el mando de las luces.

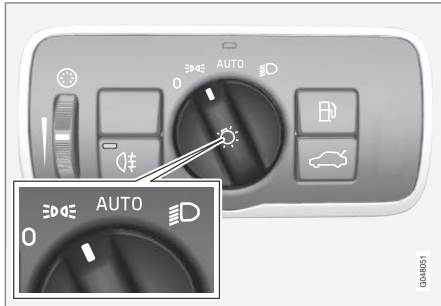

Mando de las luces en la posición de luces de posición y estacionamiento.

Coloque el mando en la posición  (se enciende al mismo tiempo la iluminación de la matrícula).

Si el sistema eléctrico del vehículo está en la posición de llave II o si el motor está en marcha, se encienden las luces diurnas en lugar de las luces de posición y estacionamiento delanteras.

Si se abre el maletero cuando es de noche, se encenderán las luces de posición y de estacionamiento traseras para avisar a transeúntes detrás del vehículo. Ello ocurrirá independientemente de la posición del mando y de la posición de llave en que se halle el sistema eléctrico del automóvil.

Información relacionada

- Mando de las luces (p. 90)

Luces diurnas

Cuando el mando de las luces está en la posición **AUTO** y el encendido está en la posición II o el motor está en marcha, la luz diurna se activa de forma automática cuando es de día.

Luces diurnas durante el día DRL



Mando de las luces en la posición **AUTO**.

Cuando el mando de las luces está en la posición **AUTO**, las luces diurnas (Daytime Running Lights - DRL) se encienden de forma automática cuando el automóvil circula de día. El sensor de luz en la parte superior del tablero de instrumentos cambia entre las luces diurnas y las luces de cruce cuando anochece o cuando la luz del día es demasiado débil. El cambio a luz de cruce se realizará también cuando se activa el limpiaparabrisas o las luces antiniebla traseras.



PRECAUCIÓN

Este sistema es un recurso para ahorrar energía y no puede determinar en todas las situaciones si la luz de día es demasiado débil o lo suficientemente intensa, por ejemplo, en caso de niebla o lluvia.

El conductor es siempre responsable de que el automóvil se conduzca con un alumbrado adecuado y seguro para el tráfico según las normas viales vigentes.

Detección de túneles*

La detección de túneles cambia el alumbrado de luces diurnas a luces de cruce cuando el automóvil circula por un túnel. Unos 20 segundos después de que el vehículo ha salido del túnel, el alumbrado vuelve a adoptar las luces diurnas.

La función de Detección de túneles está instalada en automóviles con sensor de lluvia*. El sensor detecta la entrada en un túnel y cambia el alumbrado de luces diurnas a luces de cruce. Unos 20 segundos después de que el vehículo ha salido del túnel, el alumbrado vuelve a adoptar las luces diurnas. Si el automóvil vuelve a entrar en un túnel durante este tiempo, las luces de cruce continúan encendidas. De este modo, se evitan cambios frecuentes del alumbrado del automóvil.

Observe que el mando de las luces debe estar en la posición **AUTO** para que funcione la detección de túneles.

Información relacionada

- Luces largas/de cruce (p. 93)
- Mando de las luces (p. 90)

Luces largas/de cruce

Cuando el mando de las luces está en la posición **AUTO** y el encendido está en la posición **II** o el motor está en marcha, la luz de cruce se activa de forma automática en condiciones de poca iluminación.

Con el mando de las luces en la posición **II**, la luz de cruce se enciende siempre con el motor en marcha o con el encendido en la posición **II**.



Palanca del volante y mando de las luces.

- Posición de ráfaga de luces largas
- Posición de luces largas

Luces de cruce

Con el mando en la posición **AUTO** se activa automáticamente la luz de cruce al anochecer o cuando la luz del día es demasiado débil. La luz de cruce se encenderá también



03 Instrumentos y mandos





automáticamente al activar el limpiaparabrisas o las luces antiniebla traseras.

Con el mando en la posición , la luz de cruce se enciende siempre con el motor en marcha o con la posición de llave II activa.

Ráfaga de luces largas

Desplace la palanca ligeramente hacia el volante a la posición de ráfaga de luces largas. Las luces largas se mantienen encendidas hasta que se suelta la palanca.

Luz larga

Las luces largas pueden encenderse cuando el mando está en la posición  o . Para encender y apagar las luces largas, desplace la palanca hacia el volante y suéltela. Las luces largas pueden desconectarse también presionando ligeramente la palanca hacia el volante.

Cuando están conectadas las luces largas, se enciende el símbolo  en el cuadro de instrumentos.

Luces complementarias*

Si el vehículo está provisto de luces complementarias, el conductor puede determinar en el sistema de menús MY CAR si deben estar apagadas o si deben encenderse y apagarse junto con la luz de carretera¹⁰, véase MY CAR (p. 117).

⁹ Cuando están encendidas las luces de cruce.

¹⁰ Las luces complementarias deben conectarse al sistema eléctrico en el taller. Volvo recomienda que se ponga en contacto con un taller autorizado Volvo.

Información relacionada

- Faros Xenon activo* (p. 97)
- Luz larga activa* (p. 94)
- Mando de las luces (p. 90)
- Faros - adaptación del haz luminoso (p. 102)
- Detección de túneles* (p. 93)

Luz larga activa*

La función de luz larga activa detecta los faros de automóviles que avanzan en sentido contrario o las luces traseras de vehículos que circulan por delante y cambia el alumbrado de luces largas a luces de cruce. El faro xenón sólo activa las luces de cruce en la parte del haz luminoso que se proyecta directamente hacia el vehículo. El alumbrado vuelve a adoptar las luces largas cuando desaparece la luz del otro vehículo.

Luz larga activa - AHB

La luz larga activa (Active High Beam - AHB) es una función dotada de un sensor de cámara en la parte superior del parabrisas que permite detectar los faros de los vehículos que circulan en dirección opuesta o de las luces traseras de los vehículos que circulan en la misma dirección, cambiando entonces de la luz de carretera a la luz de cruce. La función puede tener también en cuenta el alumbrado público.

Automóvil con faros halógenos

El alumbrado cambia de nuevo a luz larga después de unos segundos cuando el sensor de cámara deja de detectar los faros de los vehículos que circulan en dirección opuesta o las luces traseras de los vehículos que circulan en la misma dirección.



Automóvil con faros xenon

A diferencia de lo que ocurre con los sistemas convencionales, el haz luminoso continúa iluminando con luz larga a ambos lados del vehículo que se acerca. Sólo la parte del haz que llega directamente al otro vehículo pasa a luz de cruce.

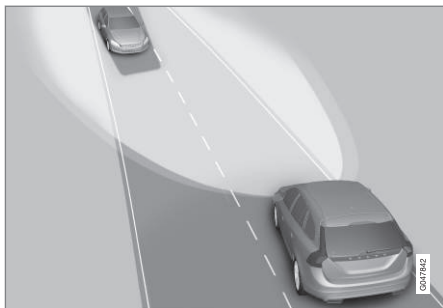

Luz de cruce directamente hacia el vehículo que se acerca, pero luz larga a ambos lados del vehículo.

El alumbrado cambia de nuevo a luz larga total después de unos segundos cuando el sensor de cámara deja de detectar los faros de los vehículos que circulan en dirección opuesta o las luces traseras de los vehículos que circulan en la misma dirección.

Conexión y desconexión

AHB puede activarse con la perilla del mando de luces en la posición **AUTO** (siempre que no se haya desactivado esta función en el sis-

tema de menú MY CAR; vea MY CAR (p. 117)).



Palanca del volante y mando de las luces en posición **AUTO**.

La función puede actuar al conducir de noche cuando el automóvil circula a más de 20 km/h.

Para conectar y desconectar la función AHB, desplace la palanca izquierda hacia el volante y suéltela. Cuando se apaga la luz larga, el alumbrado pasa directamente a luz de cruce.

Cuando está conectada la función AHB, se enciende el símbolo con luz blanca la pantalla de información.

Cuando están encendidas las luces largas, el símbolo brilla con luz azul. Para los faros xenon, es válido también si la luz larga sólo es parcial, es decir, en cuanto el haz luminoso luce con algo más que la luz de cruce.

Accionamiento manual

i NOTA

Mantenga la superficie del parabrisas delante del sensor de cámara limpia de hielo, nieve, vaho y suciedad.

No adhiera ni monte nada en el parabrisas delante del sensor de cámara, ya que ello puede reducir o inhabilitar por completo la funcionalidad de uno o varios de los sistemas dependientes de la cámara.

Si aparece el mensaje **Active high beam No disponible temporal**.

Encender manualmente en la pantalla de información del cuadro de instrumentos, el cambio entre las luces largas y las luces de cruce deberá realizarse manualmente. Aún así, mando de las luces puede continuar en la posición

AUTO. Lo mismo sucede si aparece el mensaje **Sensores parabrisas obstruidos** **Vea el manual** y el símbolo El símbolo se apaga cuando se muestran estos mensajes.

La función AHB puede estar fuera de servicio temporalmente, por ejemplo, en situaciones de mucha niebla o lluvia abundante. Cuando la función AHB vuelve a estar disponible o dejan de estar obstruidos los sensores del parabrisas, el mensaje se apaga y se enciende el símbolo .



PRECAUCIÓN

AHB es un recurso que en condiciones favorables puede utilizarse para optimizar las luces del vehículo.

El conductor es siempre responsable de alternar manualmente entre las luces largas y las luces de cruce cuando la situación de tráfico o las condiciones meteorológicas lo exijan.

IMPORTANTE

Ejemplos de situaciones en las que puede ser necesario cambiar manualmente entre las luces largas y las luces de cruce:

- Con lluvia intensa o mucha niebla.
- Con lluvia congelada
- Con humo de nieve y nieve fangosa.
- Con luz lunar.
- Al atravesar localidades poco alumbradas.
- Cuando el alumbrado de los vehículos que circulan por delante es débil.
- Si hay peatones en la calzada o en el arcén.
- Si hay objetos muy reflectantes como letreros junto a la carretera.
- Cuando hay barreras etc. que obstruyen el alumbrado de los vehículos que circulan en sentido contrario.
- Cuando hay tráfico en vías transversales.
- En cuestas y depresiones.
- en curvas cerradas.

Para más información sobre las limitaciones del sensor de cámara, véase Aviso de colisión* - limitaciones del sensor de la cámara (p. 237).

Información relacionada

- Luces largas/de cruce (p. 93)
- Mando de las luces (p. 90)



Faros Xenon activo*

Los faros xenón activos están diseñados para alumbrar al máximo en curvas e intersecciones y aumentar así la seguridad.

Faros Xenon activo ABL



Haz luminoso con la función desconectada (izquierda) y conectada (derecha).

Si el automóvil está equipado con faros xenon activo (Active Bending Lights – ABL), la luz de los faros se adapta a los movimientos del volante para ofrecer un alumbrado máximo en curvas y cruces, y aumentar así la seguridad.

La función se activa automáticamente al arrancar el vehículo (siempre que no se haya desactivado en el sistema de menús MY CAR; vea MY CAR (p. 117)). En caso de fallo de la función, se enciende el símbolo

 en el cuadro de instrumentos al mismo tiempo que la pantalla de información muestra un texto informativo y otro símbolo.

Símbolo	Men-saje	Significado
	Fallo en sistema de faros Revisión necesaria	El sistema no funciona. Diríjase a un taller si el mensaje sigue apareciendo. Volvo recomienda que se ponga en contacto con un taller autorizado Volvo.

La función sólo se activa al amanecer y al atardecer o de noche y sólo si el vehículo está en movimiento.

La función¹¹ puede conectarse y desconectarse en el sistema de menús MY CAR, véase MY CAR (p. 117).

Para la adaptación del haz luminoso, véase Faros - adaptación del haz luminoso (p. 102).

Luz de curva

Los faros xenon están equipados con luz de curva que ilumina temporalmente una zona diagonal delante del automóvil hacia el lado en que se gira el volante en una curva

cerrada o hacia el lado en que se utiliza el intermitente.

La función se activa cuando se utilizan la luces largas o de cruce y el automóvil circula a una velocidad inferior a 30 km/h.

Las dos luces de curva se encienden además como complemento de las luces de marcha atrás al dar marcha atrás.

Información relacionada

- Luces largas/de cruce (p. 93)
- Luz larga activa* (p. 94)
- Mando de las luces (p. 90)

¹¹ Activado cuando se suministra de la fábrica.

Luz antiniebla trasera

Cuando la visibilidad es deficiente debido a la niebla, puede utilizarse la luz antiniebla trasera para que otros usuarios de la vida pública puedan detectar con antelación al vehículo que circula por delante.

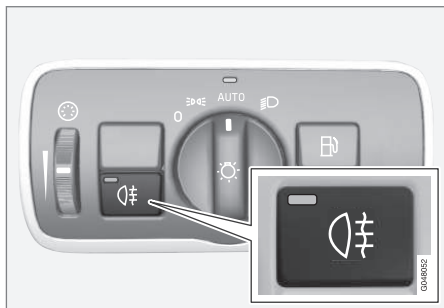

Botón para las luces antiniebla traseras.

Las luces antiniebla traseras sólo pueden encenderse cuando la llave está en la posición **II** o cuando el motor está en marcha y el mando de las luces está en la posición **AUTO** o .

Pulse el botón de conexión y desconexión. El símbolo de control de la luz antiniebla trasera  en el cuadro de instrumentos y la luz del botón se activan al encender la luz antiniebla trasera.

Las luces antiniebla traseras se apagan automáticamente cuando se apaga el motor o

cuando el mando de las luces se pone en la posición **0** o .

NOTA

Las disposiciones sobre uso de las luces antiniebla traseras varían según el país.

Información relacionada

- Mando de las luces (p. 90)

Luces de freno

Las luces de freno se encienden automáticamente al frenar.

Las luces de freno se encienden cuando se pisa el pedal de freno. Se encienden además cuando frena el vehículo alguno de los sistemas de asistencia al conductor como el control de velocidad constante adaptativo (p. 204), el City Safety (p. 223) o el aviso de colisión (p. 230).

Para información sobre las luces de freno de emergencia y los intermitentes de emergencia automáticos, véase Freno de servicio - luces de freno de emergencia y las luces de emergencia automáticas (p. 290).



Luces de emergencia

Las luces de emergencia avisan a otros usuarios de la vía pública haciendo destellar todos los intermitentes al mismo tiempo cuando está activada esta función.

Cuando están activadas las luces de emergencia, destellan todos los símbolos de intermitentes en el cuadro de instrumentos.



Botón de luces de emergencia.

Pulse el botón para conectar las luces de emergencia. Los dos símbolos de los intermitentes destellan en el cuadro de instrumentos cuando se utilizan las luces de emergencia.

Las luces de emergencia se encienden automáticamente, cuando el vehículo se frena con tanta fuerza, que se activan las luces de freno de emergencia (EBL) y la velocidad es inferior a 10 Km/h. Las luces de emergencia permanecen encendidas cuando el vehículo se detiene y se apagan automáticamente

cuando vuelve a iniciarse la marcha o si se pulsa el botón. Para más información sobre las luces de freno de emergencia y los intermitentes de emergencia automáticos, véase Freno de servicio - luces de freno de emergencia y las luces de emergencia automáticas (p. 290).

Información relacionada

- Intermitente (p. 99)

Intermitente

Los intermitentes del automóvil se accionan con la palanca izquierda del volante. Los intermitentes destellan tres veces o de forma continua, según la distancia con la que se sube o baja la palanca.



Intermitente.

Secuencia intermitente corta

- 1 Suba o baje la palanca del volante a la primera posición y suéltela. Los intermitentes destellan tres veces. El sistema puede conectarse y desconectarse en el sistema de menús MY CAR, véase MY CAR (p. 117).

Secuencia intermitente continua

- 2 Suba o baje la palanca hasta el tope.

La palanca se detiene en su posición y se hace retroceder manualmente o automáticamente con el movimiento del volante.



Símbolos de los intermitentes

Para los símbolos de los intermitentes, véase Cuadro de instrumentos - significado de los símbolos de control (p. 72).

Información relacionada

- Luces de emergencia (p. 99)

Iluminación del habitáculo

La iluminación del habitáculo se enciende y se apaga con los mandos situados encima de los asientos delanteros y el asiento trasero.



Mandos en la consola del techo para las luces de lectura delanteras y la iluminación del habitáculo.

- 1 Luz de lectura lado izquierdo
- 2 Luz de lectura lado derecho
- 3 Iluminación del habitáculo

Las luces del habitáculo pueden seguir encendiéndose y apagándose manualmente durante 30 segundos tras:

- el motor se ha apagado y el sistema eléctrico del vehículo se encuentra en la posición de llave 0
- abrir el automóvil sin poner en marcha el motor.

Luz delantera del techo

Las luces de lectura delanteras se encienden o se apagan pulsando el botón correspondiente de la consola del techo.

Iluminación trasera del techo



Iluminación trasera del techo.

Las luces se encienden o se apagan pulsando una vez en el botón respectivo.

Iluminación de guía

La iluminación de guía (y la iluminación del habitáculo) se enciende o se apaga al abrir o cerrar una puerta lateral.

Iluminación de la guantera

La iluminación de la guantera se enciende y se apaga cuando esta se abre o se cierra.

Iluminación del espejo de cortesía

La iluminación del espejo de cortesía (p. 155) se enciende y se apaga cuando se abre y se cierra la tapa.



Iluminación del compartimento de carga

La iluminación del maletero se enciende y se apaga al abrir o cerrar el portón.

Iluminación automática

Con el botón de la iluminación del habitáculo pueden seleccionarse tres posiciones:

- **Desconectado** - lado derecho apretado, iluminación automática desconectada.
- **Posición neutra** - Iluminación automática conectada.
- **Conectado** - lado izquierdo apretado, iluminación de habitáculo encendida.

Posición neutra

Cuando el botón está en posición neutra, la iluminación del habitáculo se enciende o apaga automáticamente tal como se indica a continuación.

La iluminación del habitáculo se enciende y permanece encendida durante 30 segundos:

- si el automóvil se abre con la llave o la hoja extraíble, véase Mando a distancia - funciones (p. 168) o Llave extraíble - apertura de puerta (p. 172).
- el motor se ha apagado y el sistema eléctrico del vehículo se encuentra en la posición de llave **0**.

La iluminación del habitáculo se apaga:

- se arranca el motor
- al cerrar el automóvil.

La iluminación del habitáculo se mantiene encendida durante dos minutos si alguna de las puertas permanece abierta.

Si se enciende una luz manualmente y el automóvil se cierra, la luz se apagará automáticamente después de dos minutos.

Luz ambiental*

Al apagarse el alumbrado de habitáculo ordinario con el motor en marcha se encenderán varios diodos luminosos, por ejemplo, uno en la iluminación del techo para proporcionar una luz suave y mejorar el ambiente durante el trayecto. La luz permite ver objetos en los compartimentos, etc. cuando es de noche. Esta iluminación se apaga al cabo de un rato después de la iluminación habitual del habitáculo cuando se cierra el vehículo. La intensidad luminosa se regula con la rueda selectora del mando de las luces (p. 90).

Duración luz seguridad

La luz de seguridad incluye las luces de cruce, las luces de estacionamiento, las luces de los retrovisores exteriores, la iluminación de la matrícula, la iluminación de techo interior y la iluminación de guía.

Una parte del alumbrado exterior puede mantenerse encendido y funcionar como luces de seguridad después de haber cerrado el automóvil.

1. Saque la llave a distancia de la cerradura de contacto.
2. Desplace la palanca izquierda hacia el volante hasta el tope y suéltela. La función se conecta de la misma manera que la ráfaga de luces largas, véase Luces largas/de cruce (p. 93).
3. Salga del automóvil y cierre la puerta con llave.

Al conectar la función, se encienden las luces de cruce, las luces de estacionamiento, las luces de los retrovisores exteriores, la iluminación de la matrícula, las luces interiores del techo y la iluminación de guía.

La duración de la luz de seguridad puede ajustarse en el sistema de menús MY CAR, véase MY CAR (p. 117).

Información relacionada

- Duración luz aproximac. (p. 102)

Duración luz aproximac.

La luz de aproximación incluye las luces de estacionamiento, las luces de los retrovisores exteriores, la iluminación de la matrícula, la iluminación de techo interior y la iluminación de guía.

La luz de aproximación se enciende con el mando a distancia, véase Mando a distancia - funciones (p. 168), y se utiliza para encender la iluminación fuera del automóvil.

Al conectar la función con el mando a distancia, se encienden las luces de estacionamiento, las luces de los retrovisores exteriores, la iluminación de la matrícula, las luces interiores del techo y la iluminación de guía.

La duración de la luz de aproximación puede ajustarse en el sistema de menús MY CAR, véase MY CAR (p. 117).

Información relacionada

- Duración luz seguridad (p. 101)

Faros - adaptación del haz luminoso

Si el automóvil está equipado con faros xenón y está provisto de la función de luz larga activa, el haz luminoso debe modificarse cuando se cambia de sistema de tráfico con circulación por la derecha a circulación por la izquierda y viceversa.

Faros Xenon activo*

En automóviles sin la función de luz larga activa*, no es necesario adaptar el haz luminoso. El haz luminoso está diseñado de manera que no deslumbra el tráfico en sentido contrario.

En automóviles con la función de luz larga activa, es imprescindible adaptar el haz luminoso. El automóvil debe estar parado y el motor en marcha cuando se cambia el haz luminoso entre circulación por la derecha y circulación por la izquierda.

El haz luminoso se cambia en el sistema de menús MY CAR, véase MY CAR (p. 117).

Faros halógenos

No es necesario adaptar el haz luminoso. El haz luminoso está diseñado de manera que no deslumbra el tráfico en sentido contrario.

Limpiaparabrisas y lavaparabrisas

Los limpiacristales y lavacristales limpian el parabrisas y la luneta trasera. Los faros se limpian con lavado de alta presión.

Limpiaparabrisas¹²



Limpiaparabrisas y lavaparabrisas.

- 1 Sensor de lluvia, conectado/desconectado
- 2 Rueda de sensibilidad/frecuencia

Limpiaparabrisas desconectados

0 Desplace la palanca a la posición 0 para desconectar los limpiaparabrisas.

Barrido único

Desplace la palanca hacia arriba y suelte para hacer un barrido.

¹² Para cambiar las escobillas y su posición de servicio, véase Escobillas limpiaparabrisas (p. 382). Para llenar el líquido de lavado, véase Líquido de lavado - llenado (p. 384).



Barrido intermitente

INT Ajuste la frecuencia de barrido con la rueda selectora tras haber seleccionado la función de intermitencia del limpiaparabrisas.

Barrido continuo

 Los limpiaparabrisas barren a velocidad normal.

 Los limpiaparabrisas barren a alta velocidad.

! IMPORTANTE

Antes de activar los limpiaparabrisas en invierno, compruebe que las escobillas no estén atascadas por el hielo y que se haya eliminado con una rasqueta la posible nieve o hielo del parabrisas (o la luneta trasera).

! IMPORTANTE

Emplee líquido de lavado abundante al limpiar el parabrisas con los limpiaparabrisas. El parabrisas debe estar húmedo durante la operación de los limpiaparabrisas.

Posición de servicio de las escobillas

Para limpiar el parabrisas y las escobillas y cambiar las escobillas, consulte Escobillas limpiaparabrisas (p. 382) y Lavadero de vehículos (p. 405).

Sensor de lluvia*

El sensor de lluvia detecta la cantidad de agua que cae sobre el parabrisas y pone en marcha los limpiaparabrisas de manera automática. La sensibilidad del sensor de lluvia se ajusta con la rueda selectora.

Cuando está activado el sensor de lluvia, se enciende una luz en el botón y el símbolo del sensor de lluvia  se muestra en el cuadro de instrumentos.

Activar y ajustar la sensibilidad

Para activar el sensor de lluvia, el automóvil debe estar en marcha o tener la llave en la posición **I** o **II** al mismo tiempo que la palanca de los limpiaparabrisas está en la posición **0** o en la posición de barrido simple.

Para activar el sensor de lluvia, pulse el botón . Los limpiaparabrisas harán un barrido.

Si la palanca se desplaza hacia arriba, los limpiaparabrisas harán más barridos.

Gire la rueda selectora hacia arriba para aumentar la sensibilidad y hacia abajo para reducirla. (Los limpiaparabrisas harán otro barrido cuando la rueda selectora se gira hacia arriba.)

Desconectar

Para desconectar el sensor de lluvia, pulse el botón  o desplace la palanca hacia abajo a otro programa de limpiado.

El sensor de lluvia se desconecta automáticamente al sacar la llave de la cerradura de contacto o cinco minutos después de apagar el motor.

! IMPORTANTE

Los limpiaparabrisas pueden activarse y resultar dañados en un túnel de lavado. Desactive el sensor de lluvia con el vehículo en marcha o el mando a distancia en la posición **I** o **II**. El símbolo en el cuadro de instrumentos y la luz del botón se apagan.

Lavafaros y lavacristales



Función de lavado.

Lavaparabrisas

Desplace la palanca hacia el volante para activar los lavaparabrisas y los lavafaros.

* Opcional/accesorio, para mayor información, vea Introducción.



03 Instrumentos y mandos



Después de soltar la palanca, los limpiaparabrisas hacen algunos barridos más y se activan los lavafaros.

Boquillas de lavado con calefacción*

Las boquillas de lavado se calientan automáticamente en caso de baja temperatura para impedir la congelación del líquido de lavado.

Lavafaros de alta presión*

El lavado a alta presión de los faros consume grandes cantidades de líquido de lavado. Para ahorrar líquido, los faros se lavan automáticamente cada cinco activaciones del lavaparabrisas.

Lavado reducido

Cuando queda aproximadamente 1 litro de líquido de lavado en el recipiente y aparece en el cuadro de instrumentos el mensaje de que debe añadirse líquido de lavado, se cierra el suministro de líquido de lavado a los faros. De este modo, se da prioridad a la limpieza y visibilidad del parabrisas.

Limpieza y lavado de la luneta trasera



- 1 Limpiacristales trasero – barrido intermitente
- 2 Limpiacristales trasero – velocidad continua

Si se desplaza la palanca hacia adelante (ver la flecha en la figura), se activan el lavacristales y el limpiacristales de la luneta trasera.

NOTA

El desempañador de la luneta trasera está provisto de una protección contra el sobrecalentamiento que desconecta el motor eléctrico si éste se recalienta. El desempañador vuelve a funcionar después de un periodo de enfriamiento (30 segundos o más, según la temperatura del motor eléctrico y la temperatura ambiente).

Limpiacristales – marcha atrás

Si se pone la marcha atrás cuando están activados los limpiaparabrisas delanteros, el limpiacristales de la luneta trasera iniciará el modo de barrido intermitente¹³. La función se interrumpe al quitar la marcha atrás.

Si el limpiacristales trasero ya está en funcionamiento a velocidad continua, no se produce ningún cambio.



NOTA

En los vehículos dotados de sensor de lluvia, el limpialunetas trasero se activará al dar marcha atrás si el sensor está activado y llueve.

Información relacionada

- Líquido de lavado - llenado (p. 384)
- Líquido de lavado - calidad y volumen (p. 424)

¹³ Esta función (barrido intermitente al dar marcha atrás) puede desconectarse. Diríjase a un taller. Volvo recomienda que se ponga en contacto con un taller autorizado Volvo.



Elevallunas eléctricos

Con el panel de mandos de la puerta del conductor pueden manejarse todos los elevallunas eléctricos. Con los mandos de las demás puertas sólo se puede accionar el elevallunas de la puerta correspondiente.



Panel de control de la puerta del conductor.

- 1 Seguro eléctrico de las puertas* y las ventanillas traseras, véase Seguro para niños - conexión eléctrica* (p. 186).
- 2 Mando de las ventanillas traseras
- 3 Mando de las ventanillas delanteras

PRECAUCIÓN

Compruebe que no quede apesado ningún ocupante del asiento trasero antes de cerrar las ventanillas desde la puerta del conductor.

PRECAUCIÓN

Compruebe que los niños y otros ocupantes no queden aprisionados al cerrar las ventanillas, incluido en el uso del mando a distancia.

PRECAUCIÓN

Si hay niños en el vehículo, no olvide cortar siempre la corriente de los elevallunas seleccionando la posición de llave 0 y sacar luego la llave a distancia al salir del automóvil. Para información sobre las posiciones de llave, véase Posiciones de la llave - funciones a distintos niveles (p. 82).

Accionamiento



Accionamiento de los elevallunas eléctricos.

- 1 Accionamiento sin función automática
- 2 Accionamiento con función automática

Con el panel de mandos de la puerta del conductor pueden manejarse todos los elevallunas. El resto de paneles de mandos de puerta sólo puede maniobrar el elevallunas respectivo. Sólo puede manejarse al mismo tiempo un panel de mandos.

Para poder accionar los elevallunas eléctricos, la llave debe estar como mínimo en la posición I, véase Posiciones de la llave - funciones a distintos niveles (p. 82). Tras la desconexión del motor podrán manejarse los elevallunas durante algunos minutos tras la extracción de la llave, si bien no después de haber abierto una puerta.

El cierre de las ventanillas se interrumpe y las ventanillas se abren, si algo obstaculiza su movimiento. Cuando el cierre de la ventanilla se interrumpe, por ejemplo, en caso de formación de hielo, la protección antiobstrucciones puede forzarse. Después de la interrupción de dos cierres seguidos, la protección antiobstrucciones se forzará y la función automática se desconectará durante unos instantes. La ventanilla podrá cerrarse manteniendo subido el botón de forma continua.

NOTA

Una forma de reducir el ruido pulsante del viento al abrir las ventanillas traseras consiste en abrir también un poco las ventanillas delanteras.



03 Instrumentos y mandos



Accionamiento sin función automática

Desplace uno de los mandos ligeramente hacia arriba/hacia abajo. Los elevalunas suben/bajan mientras mantiene accionado el mando.

Accionamiento con función automática

Desplace uno de los mandos hacia arriba/hacia abajo hasta el tope y, a continuación, suelte el mando. Las ventanillas se desplazan automáticamente hasta su posición final.

Uso con mando a distancia y cierre centralizado

Para accionar los elevalunas eléctricos desde el exterior con el mando a distancia o desde el interior con el cierre centralizado, véase Llave a distancia (p. 164) y Cierre y apertura - en el interior (p. 181).

Reposición

Tras haber desconectado la batería, la función de apertura automática debe reponerse para funcionar correctamente.

1. Levante ligeramente la sección delantera del botón para subir la ventanilla hasta su posición final y mantenga levantado el botón durante un segundo.
2. Suelte el botón durante un momento.
3. Vuelva a levantar la sección delantera del botón durante un segundo.



PRECAUCIÓN

Deberá realizarse un restablecimiento para habilitar la protección antipinzamiento.

Retrovisores laterales

La posición de los retrovisores exteriores se ajusta con la palanca de ajuste en el mando de la puerta del conductor.



Mando de los retrovisores exteriores.

Ajuste

1. Pulse el botón **L** para ajustar el retrovisor izquierdo o el botón **R** para el derecho. La luz del botón se enciende.
2. Ajuste la posición con la palanca de ajuste situada en el centro.
3. Pulse otra vez el botón **L** o **R**. La luz del botón debe apagarse.



PRECAUCIÓN

Los dos retrovisores son de tipo granangular para ofrecer una buena visión panorámica. Puede dar la sensación de que los objetos reflejados se encuentran a mayor distancia de lo que realmente están.

Guardar ajustes¹⁴

Los ajustes de la posición de los retrovisores y el asiento del conductor pueden guardarse en la memoria de cada llave*, véase Mando a distancia, personalización* (p. 165).

Inclinación del retrovisor al aparcar¹⁴

El retrovisor puede inclinarse, por ejemplo, para que el conductor pueda ver el bordillo al aparcar.

- Introduzca la marcha atrás y pulse el botón **L** o **R**.

Al sacar la marcha atrás, el retrovisor vuelve automáticamente a su posición inicial al cabo de aproximadamente 10 segundos o pulsando el botón **L** o **R**.

Inclinación automática del retrovisor al aparcar¹⁴

Al introducir la marcha atrás, el retrovisor se inclina automáticamente para que el conductor pueda ver, por ejemplo, el bordillo al aparcar. Al sacar la marcha atrás, el retrovisor

vuelve automáticamente a su posición inicial al cabo de un rato.

El sistema puede conectarse y desconectarse en el sistema de menús MY CAR, véase MY CAR (p. 117).

Repliegue automático al cerrar el vehículo¹⁴

Cuando el automóvil se cierra/se abre con la llave a distancia, los retrovisores se pliegan/despliegan de manera automática.

El sistema puede conectarse y desconectarse en el sistema de menús MY CAR, véase MY CAR (p. 117).

Reposición de la posición neutra

Los espejos que han sido desplazados de su posición como consecuencia de una acción externa, han de ser repuestos eléctricamente a la posición neutra para que funcione correctamente el plegado o el desplegado eléctrico:

1. Pliegue los retrovisores con los botones **L** y **R**.
2. Despliegue de nuevo los retrovisores con los botones **L** y **R**.
3. Repita este procedimiento en caso necesario.

A continuación, los retrovisores están repuestos en posición neutra.

Antideslumbramiento automático*

Para que los retrovisores puedan estar equipados con esta función, se requiere que el retrovisor interior esté provisto también de antideslumbramiento automático, véase Retrovisor interior (p. 108).

Retrovisores exteriores plegables*

Para aparcar/conducir en espacios reducidos, los espejos pueden plegarse:

1. Pulse simultáneamente los botones **L** y **R** (la posición de llave debe ser como mínimo I).
2. Suelte los botones después de aproximadamente 1 segundo. Los retrovisores se detienen automáticamente en la posición de repliegue máximo.

Para desplegar los retrovisores, pulse los botones **L** y **R** al mismo tiempo. Los retrovisores se detienen automáticamente en la posición de despliegue máximo.

Duración de luz de aproximación y luz de seguridad

La luz de los retrovisores se enciende cuando se selecciona la luz de aproximación (p. 102) o la luz de seguridad (p. 101).

Información relacionada

- Retrovisor interior (p. 108)
- Lunas y retrovisores - calefacción eléctrica (p. 108)

¹⁴ Solo en combinación con un asiento regulado eléctricamente provisto de memoria, véase Asientos delanteros - regulación eléctrica* (p. 84).

Lunas y retrovisores - calefacción eléctrica

La calefacción eléctrica se utiliza para deshelar y desempañar la luneta trasera y los retrovisores exteriores.

Calefacción de la luneta trasera y los retrovisores exteriores

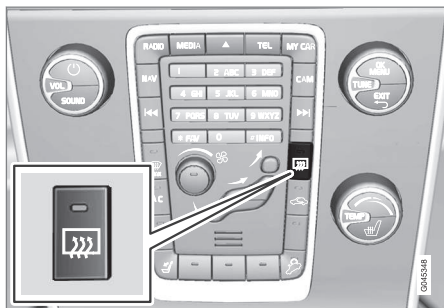

Calefacción eléctrica de la luneta trasera y los retrovisores exteriores

La función se utiliza para deshelar y desempañar la luneta trasera y los retrovisores exteriores.

Para iniciar la calefacción eléctrica, pulse una vez el botón. La luz del botón indica que la función está activa. Desconecte la calefacción en cuanto los cristales se hayan deshelado y desempañado para no descargar innecesariamente la batería. La función se desconecta automáticamente después de un rato.

Los retrovisores exteriores y la luneta trasera se desempañan y deshuelan automáticamente si el automóvil se arranca a una temperatura ambiente inferior a +7 °C. El desempañado automático puede seleccionarse en el sistema de menú MY CAR, véase MY CAR (p. 117).

Retrovisor interior

La función antideslumbramiento del retrovisor interior puede activarse con un mando situado en la parte inferior del espejo. La función puede ser también automática.



- 1 Mando de la función antideslumbramiento

Antideslumbramiento manual

Si hay una luz muy intensa detrás del automóvil, esta luz puede ser reflejada por el espejo retrovisor y deslumbrar al conductor. Active la función antideslumbramiento cuando resulte molesta la luz que hay detrás del automóvil:

1. La función se activa desplazando el mando hacia el habitáculo.
2. Para volver al modo normal, desplace el mando hacia el parabrisas.



Antideslumbramiento automático*

Si hay una luz muy intensa detrás del automóvil, la función antideslumbramiento se activa automáticamente. El retrovisor con antideslumbramiento automático no tiene ningún mando de antideslumbramiento manual.

El retrovisor cuenta con dos sensores, uno orientado hacia adelante y otro orientado hacia atrás, que funcionan conjuntamente para identificar y eliminar luz deslumbrante. El sensor orientado hacia adelante detecta la luz del entorno, mientras que el orientado hacia atrás detecta la luz de los faros del vehículo que avanza por detrás.

i NOTA

Si se colocan, por ejemplo, permisos de aparcamientos, transpondedores, viseras u objetos en los asientos o en el compartimento de carga de tal manera que se impida que la luz llegue a los sensores, se alterará la función antideslumbramiento de los espejos retrovisores interior y exteriores.

La brújula (p. 109) sólo puede elegirse en retrovisores con antideslumbramiento automático.

Información relacionada

- Retrovisores laterales (p. 106)

Brújula*

El retrovisor tiene un display que indica el rumbo del automóvil.

Uso



Retrovisor con brújula.

En la esquina superior derecha del retrovisor hay un display que indica el rumbo del automóvil. Pueden aparecer ocho puntos cardinales con abreviaturas en inglés: **N** (norte), **NE** (noroeste), **E** (este), **SE** (sudeste), **S** (sur), **SW** (sudoeste), **W** (oeste) y **NW** (noroeste).

La brújula se activa automáticamente cuando se arranca el automóvil o cuando la llave está en la posición **II**, véase Posiciones de la llave - funciones a distintos niveles (p. 82). Para desconectar y conectar la brújula, pulse el botón situado en la parte inferior del retrovisor con ayuda, por ejemplo, de un clip.

Calibrado

La brújula puede necesitar un calibrado para indicar el rumbo correcto.

La tierra está dividida en 15 zonas magnéticas. La brújula debe calibrarse si el automóvil se desplaza por varias zonas magnéticas.

Procedimiento de calibrado:

1. Detenga el automóvil en una gran superficie abierta sin construcciones de acero ni cables de alta tensión.
2. Arranque el automóvil, desconecte todos los equipos eléctricos (climatizador, secador, etc.) y compruebe que están cerradas todas las puertas.

i NOTA

El calibrado puede fracasar o no efectuarse si no se apagan los equipos eléctricos.

3. Mantenga pulsado el botón situado en la parte inferior del retrovisor durante aproximadamente 3 segundos (utilice, por ejemplo, un clip). A continuación, aparece el número de la zona magnética seleccionada.

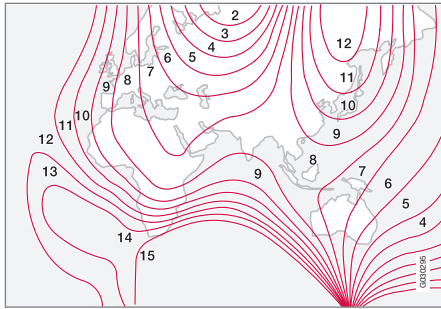

Zonas magnéticas.

4. Pulse varias veces el botón hasta que se indique la zona magnética (1-15) que desea programar, consulte el mapa de zonas magnéticas de la brújula.
5. Espere a que la pantalla vuelva a mostrar el signo **C** o mantenga pulsado el botón situado en la parte inferior del retrovisor durante aproximadamente 6 segundos hasta que se muestre el signo **C**.
6. Conduzca despacio en un círculo a una velocidad de como máximo 10 km/h hasta que aparezca en el display una dirección de la brújula, lo cual indica que el calibrado está listo. Conduzca a continuación 2 vueltas más para afinar el calibrado.

7. **Vehículos con calefacción eléctrica del parabrisas***: Si se muestra en la pantalla el signo **C** cuando se activa la calefacción eléctrica del parabrisas, realice el calibrado según el punto 6 con la calefacción eléctrica del parabrisas activada, véase Deshumectación y desempañamiento del parabrisas (p. 137).
8. Repita este procedimiento en caso necesario.

Techo solar*

El techo solar puede controlarse con los mandos del techo.

La cortinilla interior del techo solar se cierra manualmente.

El techo solar cuenta con un deflector.

El panel de control del techo solar está situado en el techo. El techo solar puede abrirse en sentido vertical por detrás o en sentido horizontal. Para poder abrir el techo solar, la llave debe estar en la posición **I** o **II**.

Apertura en sentido horizontal

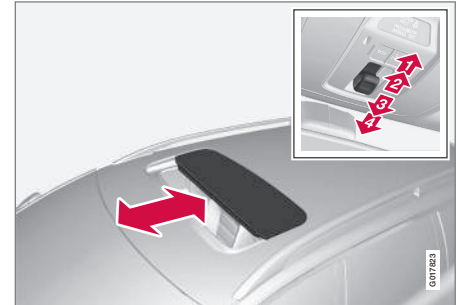

Apertura en sentido horizontal, hacia atrás/hacia adelante.

- 1 Apertura, automática
- 2 Apertura, manual



3 Cierre, manual

4 Cierre, automático

Apertura

Para abrir el techo solar al máximo, desplace el mando hacia atrás a la posición de apertura automática y suéltelo.

Para abrir el techo solar manualmente, desplace el mando hacia atrás hasta el punto de resistencia. El techo solar se desplaza hacia la posición de apertura máxima mientras se mantiene pulsado el botón.

Cierre

Para cerrar manualmente, desplace el mando hacia adelante hasta el punto de resistencia. El techo solar se desplaza hacia la posición de cierre mientras se mantiene pulsado el botón.

PRECAUCIÓN

Hay riesgo de daños cuando se cierra el techo solar. La protección antipinzamiento del techo solar sólo funciona cuando el cierre es automático y no cuando es manual.

Para cerrar automáticamente, pulse el mando a la posición de cierre automático y suéltelo.

La alimentación del techo solar se corta al seleccionar la posición de llave 0 y sacar la llave del contacto de encendido.

PRECAUCIÓN

Si hay niños en el vehículo:

No olvide cortar siempre la corriente del techo solar seleccionando la posición de llave 0 y sacar luego la llave a distancia al salir del automóvil. Para información sobre las posiciones de llave, véase Posiciones de la llave - funciones a distintos niveles (p. 82).

Apertura en sentido vertical

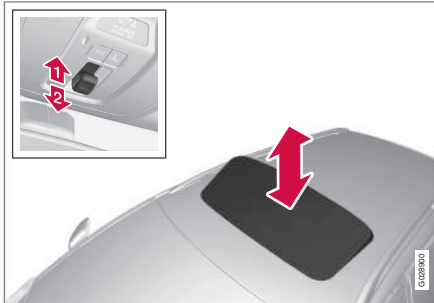

Apertura en sentido vertical, parte trasera hacia arriba.

- 1 Para abrir, levante la parte trasera del mando.
- 2 Para cerrar, tire de la parte trasera del mando.

Cierre con la llave a distancia o el botón de cierre centralizado

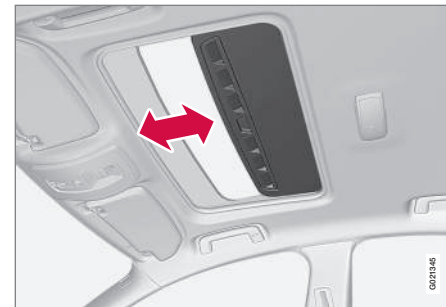

Si se mantiene pulsado el botón de cierre, se cierra el techo solar y todas las ventanillas, véase Mando a distancia - funciones (p. 168) y Cierre y apertura - en el interior (p. 181). Las puertas y el portón trasero se cierran. Si es necesario interrumpir el movimiento de cierre, pulse de nuevo el botón de cierre.

PRECAUCIÓN

Si se cierra el techo solar con el mando a distancia, compruebe que no quede atrapado nadie.

Cortinilla

El techo solar lleva incorporada una cortinilla interior que puede correrse a mano. Al abrir el techo solar, la cortinilla se corre automáticamente hacia atrás. Sujete el asidero y corra la cortinilla hacia adelante para cerrarla.



Protección antiobstrucciones

El techo solar dispone de un sistema antiobstrucciones, que se activa en caso de cierre automático, si algún objeto obstruye la tapa del techo solar. En caso de obstrucción, el techo solar se detiene y, a continuación, se abre automáticamente hasta la última posición de apertura utilizada.

Deflector de aire



El techo solar está provisto de un deflector de aire que se levanta cuando el techo solar está abierto.

HomeLink®*

HomeLink® es un mando a distancia programable que puede controlar varios dispositivos (por ejemplo, la puerta automática del garaje) y sustituir por tanto a otros mandos a distancia.

Generalidades

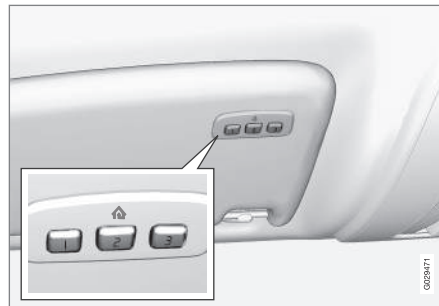

HomeLink®¹⁵ es un mando a distancia programable que puede controlar hasta tres dispositivos diferentes (por ejemplo, la puerta del garaje, el sistema de alarma, la iluminación exterior e interior, etc.) y utilizarse por tanto en lugar de los mandos a distancia correspondientes. Para más información sobre HomeLink®, visite: www.homelink.com o llame al 00 8000 466 354 65 (o al número de pago +49 6838 907 277).



PRECAUCIÓN

- Si el HomeLink® se utiliza para accionar la puerta de un garaje o un portal, compruebe que no haya nadie cerca cuando éstos están en movimiento.
- El automóvil debe estar fuera del garaje cuando se programa el mando a distancia.
- No utilice el HomeLink® en puertas de garaje que no tengan un paro de seguridad con retroceso.

Guarde los mandos a distancia originales para futuras programaciones (por ejemplo, al cambiar de automóvil o para utilizarlo en otro vehículo). Se recomienda también borrar la programación de los botones cuando se venda el automóvil. Véase el apartado "Reponer los botones de HomeLink®".

¹⁵ HomeLink y el símbolo HomeLink son marcas registradas de Johnson Controls, Inc.



Programar HomeLink®

NOTA

En algunos vehículos, el encendido debe estar conectado o en el "modo de accesorios" para poder programar o utilizar el HomeLink®. Conviene colocar pilas nuevas en el mando a distancia que va sustituirse por el HomeLink® para agilizar la programación y mejorar la emisión de la señal de radio. Los botones del HomeLink® deben restituirse antes de la programación. Tras esto, el HomeLink® se pone en el "modo de memorización" y estará preparado para la programación.

1. Oriente el mando a distancia original hacia el botón del HomeLink® que debe programarse y manténgalo a una distancia de 5-14 cm del botón. No tape la luz de indicación del HomeLink®.
2. Pulse al mismo tiempo el botón del mando a distancia original y el botón que desea programar en el HomeLink®. No suelte los botones hasta que la luz de indicación pase de parpadear lentamente a hacerlo con rapidez. Cuando la luz de indicación parpadea rápidamente, pueden soltarse los dos botones.
3. **Pulse el botón del HomeLink® que debe programarse, manténgalo pulsado durante 5 segundos y suéltelo.** Repita el procedimiento si es necesario hasta que se active la puerta del garaje. Si la puerta no se activa, pulse el botón programado del HomeLink®, manténgalo pulsado y compruebe la luz de indicación.
 - > **Luz continua:** La luz de indicación se enciende con luz continua cuando se mantiene pulsado el botón, lo que significa que **la programación ha terminado**. A continuación, la puerta del garaje, el portal, etc. debe activarse al pulsar el botón programado del HomeLink®.
 - Luz intermitente:** La luz de indicación parpadea con rapidez durante 2 segundos y se enciende después con luz continua. Continúe en ese caso con los puntos 4-6 del procedimiento para finalizar la programación de un sistema "rolling code" (normalmente un dispositivo de apertura de un garaje).
4. Busque el "botón de memorización"¹⁶ en el receptor de, por ejemplo, la puerta del garaje, que suele estar situado cerca de la fijación de la antena en el receptor.
5. Pulse y suelte el "botón de memorización" del receptor. El botón parpadea aproximadamente 30 segundos y, durante este tiempo, debe efectuarse el siguiente punto.
6. Mientras parpadea el "botón de memorización" del receptor, pulse el botón del HomeLink® que debe programarse, manténgalo pulsado durante 2 segundos y suéltelo. Repita la secuencia de pulsar/mantener pulsado/soltar el botón hasta 3 veces para finalizar la programación.

Uso

Una vez haya programado el HomeLink®, éste puede utilizarse en lugar de los diferentes mandos a distancia originales.

Pulse y mantenga pulsado el botón programado hasta que se active la puerta del garaje, el sistema de alarma etc. (puede tardar unos segundos). Los mandos a distancia originales se pueden seguir utilizando junto con el HomeLink® si así lo desea.

NOTA

Si el encendido está desconectado, el HomeLink® funcionará durante 30 minutos después de abrir la puerta del conductor.

Si continúa teniendo problemas de programación, póngase en contacto con

¹⁶ La denominación y el color del botón varían según el fabricante.



03 Instrumentos y mandos



HomeLink® en: www.homelink.com o llame al 00 8000 466 354 65 (o al número de pago +49 6838 907 277).

Restablecer los botones del HomeLink®

Sólo es posible restablecer todos los botones del HomeLink® al mismo tiempo y no botones sueltos. Si es posible, sin embargo, reprogramar un botón por vez. Véase el apartado "Programar un solo botón".

1. Pulse los dos botones laterales del HomeLink® y no suelte hasta que empiece a parpadear la luz de indicación.
2. Suelte los botones.
 - > El HomeLink® adopta el "modo de aprendizaje" y está listo para reprogramarse, véase el apartado "Programar HomeLink®".

Programar un solo botón

Para programar un solo botón del HomeLink®, proceda de la siguiente manera:

1. Pulse el botón en cuestión y **no lo suelte**.
2. Cuando la luz de indicación del HomeLink® empieza a parpadear, espere unos 20 segundos y empiece con el paso 1 del procedimiento según en el apartado "Programar HomeLink®".

Para más información o para comentar el HomeLink®, visite: www.homelink.com o llame al 00 8000 466 354 65 (o al número de pago +49 6838 907 277).

Control del menú - cuadro de instrumentos

Con la palanca izquierda del volante se controlan los menús (p. 115) que aparecen en el display de información del cuadro de instrumentos (p. 66). Los menús que se muestran dependen de la posición de la llave (p. 82).

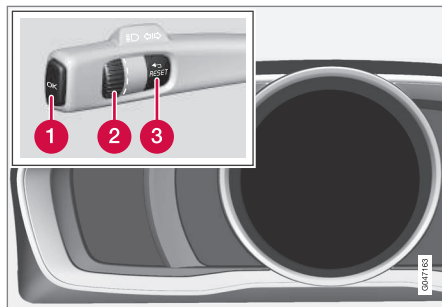

Display y mandos para controlar el menú.

- 1 **OK** – permite acceder a la lista de mensajes y confirmar mensajes.
- 2 Rueda selectora – permite desplazarse entre opciones del menú.
- 3 **RESET** – pone a cero la función activa. Se utiliza en algunos casos para seleccionar/conectar una función, véase la aclaración bajo la función respectiva.

Si hay un mensaje (p. 115) en la pantalla, éste debe confirmarse con **OK** para ver los menús.

Información relacionada

- Mensajes - uso (p. 116)



Visión de conjunto del menú - cuadro de instrumentos

Los menús que se muestran en el display de información del cuadro de instrumentos dependen de la posición de la llave (p. 82).

Algunas de estas opciones del menú requieren que la función y el dispositivo estén instalados en el automóvil.

Ajustes*

Temas

Modo contraste/Modo color

Estado de servicio

Mensajes¹⁷

Nivel de aceite¹⁸

Preacondicionam.

Ordenador reinicio

Información relacionada

- Cuadro de instrumentos digital - visión de conjunto (p. 67)
- Control del menú - cuadro de instrumentos (p. 114)

Mensajes

Cuando se enciende un símbolo de advertencia, información o control, aparece al mismo tiempo un mensaje complementario en la pantalla de información.

Mensaje	Significado
Parar lugar seg. ^A	Detenga el automóvil y pare el motor. Peligro de avería grave. Póngase en contacto con un taller ^B .
Parar motor ^A	Detenga el automóvil y pare el motor. Peligro de avería grave. Póngase en contacto con un taller ^B .
Revisión urgente ^A	Póngase en contacto con un taller ^B para una revisión inmediata del vehículo.
Revisión necesaria ^A	Póngase en contacto con un taller ^B para una revisión del automóvil tan pronto como sea posible.
Ver manual ^A	Lea el manual del propietario.

Mensaje	Significado
Reserve hora para mantenimiento	Revisión regular. Póngase en contacto con un taller ^B .
Realice el mantenimiento regular	Revisión regular. Póngase en contacto con un taller ^B . La fecha depende de los kilómetros recorridos, los meses transcurridos desde la última revisión, el tiempo de funcionamiento del motor y la calidad del aceite.
Intervalo de mantenimiento rebasado	Si no se cumplen los intervalos de revisión regular, la garantía no cubrirá las piezas que pudieran estar dañadas. Póngase en contacto con un taller ^B .
Caja de cambios Cambio de aceite necesario	Póngase en contacto con un taller ^B para una revisión del automóvil tan pronto como sea posible.

¹⁷ El número de mensajes se indica entre paréntesis.

¹⁸ Algunos motores.



Mensaje	Significado
Caja de cambios Rendimiento reducido	La caja de cambios no funciona con su máxima capacidad. Conduzca con cuidado hasta que se apague el mensaje ^C . Si aparece varias veces, póngase en contacto con un taller ^B .
Caja de cambios caliente Reduzca la velocidad	Conduzca con mayor tranquilidad o detenga el automóvil en un lugar seguro. Ponga la transmisión en punto muerto y deje que el motor gire al ralentí hasta que el mensaje se apague ^C .
Caja de cambios caliente Pare Espere a que se enfríe	Fallo crítico. Detenga inmediatamente el automóvil en un lugar seguro y póngase en contacto con un taller ^B .

Mensaje	Significado
Desconectado temporalmente^A	Una función se ha desconectado temporalmente y se repone automáticamente durante la conducción o después de volver a arrancar el vehículo.
Carga de la batería baja Modo de ahorro de energía	El sistema de sonido se desconecta para ahorrar energía. Cargue la batería.

^A Algunos mensajes, aparecen junto a la información sobre dónde se ha producido el problema.

^B Recomendamos los servicios de un taller autorizado Volvo.

^C Para más información sobre la caja de cambios automática, véase Caja de cambios automática - Geartronic (p. 282).

Información relacionada

- Mensajes - uso (p. 116)
- Control del menú - cuadro de instrumentos (p. 114)

Mensajes - uso

Con la palanca izquierda del volante puede confirmar y desplazarse por los mensajes (p. 115) que se muestran en la display de información del cuadro de instrumentos.

Quando se enciende un símbolo de advertencia, información o control, aparece al mismo tiempo un mensaje complementario en la pantalla. Los mensajes de error se almacenan en una lista en la memoria hasta repararse el fallo.

Pulse **OK** en la palanca izquierda del volante para confirmar un mensaje. Desplácese entre los mensajes con la rueda selectora (p. 114).



NOTA

En caso de mostrarse un mensaje de advertencia durante el uso del ordenador de a bordo deberá leerse (pulse **OK**) antes de poder retomar la actividad anterior.

Información relacionada

- Visión de conjunto del menú - cuadro de instrumentos (p. 115)



MY CAR

MY CAR es un sistema de menús que controla muchas de las funciones del automóvil, por ejemplo, City Safety™, cierres y alarmas, velocidad automática del ventilador, programación del reloj, etc.

Algunas funciones son de serie, otras son opcionales. La oferta varía según el mercado.

Uso

La navegación por los menús se realiza con los botones de la consola central o con el teclado derecho del volante*.

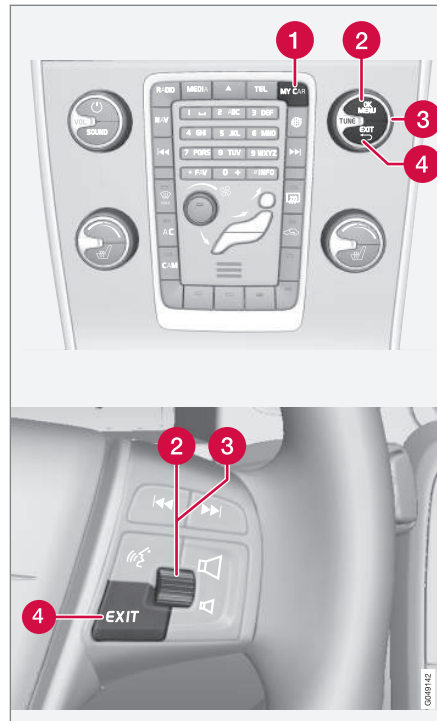

Panel de control en la consola central y teclado del volante. La figura es esquemática. El número

de funciones y la posición de los botones varía según el equipamiento y el mercado.

- 1 **MY CAR** - abre el sistema de menú MY CAR.
- 2 **OK/MENU** - pulse el botón en la consola central o la rueda selectora en el volante para seleccionar o marcar la opción de menú resaltada o almacenar la función seleccionada en la memoria.
- 3 **TUNE** - gire el mando de la consola central o la rueda selectora del volante para desplazarse por las opciones de menú.
- 4 **EXIT**

Funciones EXIT

Según la función en la que se encuentra el cursor al pulsar brevemente **EXIT** y el nivel del menú, puede tener lugar lo siguiente:

- rechazo de la llamada del teléfono
- interrupción de la función activa
- borrado de los caracteres introducidos
- cancelación de la última selección
- subida en el sistema de menú.

Si mantiene pulsado **EXIT**, irá a la vista normal de MY CAR o, si se encuentra en la vista normal, al nivel más alto del menú (sistema de menús principal).

Opciones de menú y rutas de búsqueda

Para descripciones sobre opciones de menú y rutas de búsqueda en MY CAR, véase el suplemento Sensus Infotainment.



Centro de Información Electrónico

El ordenador de a bordo del automóvil puede registrar y mostrar información durante el viaje.

- Ordenador de a bordo - contenido (p. 119)

Los controles y los ajustes pueden realizarse directamente tras encenderse cuadro de instrumentos al abrir el vehículo. Si no se utiliza ninguno de los mandos del ordenador de a bordo en un plazo de 30 segundos después de abrir la puerta del conductor, el cuadro de instrumentos se apagará, tras lo cual será necesario poner el encendido en la posición **II** (p. 82) o arrancar el motor para poder controlar el ordenador de a bordo.



NOTA

Si aparece un mensaje de advertencia al utilizar el ordenador de a bordo, el mensaje debe confirmarse antes de poder activar de nuevo el ordenador.

- Para confirmar el mensaje, pulse brevemente el botón **OK** en la palanca de los intermitentes.

Menús de grupos

El ordenador de a bordo tiene dos grupos de menús diferentes:

- Funciones
- Título en el cuadro de instrumentos

Las **funciones** y los **títulos** opcionales del ordenador de a bordo están listados cada uno en una serie cíclica.

Información relacionada

- Ordenador de a bordo - estadística de ruta* (p. 124)
- Ordenador de a bordo - información complementaria (p. 123)



Ordenador de a bordo - cuadro de instrumentos digital

Los menús del ordenador de a bordo forman un circuito continuo. Una de las opciones es que las tres pantallas del ordenador de a bordo se apagan. Esto señala el principio y el final de circuito.

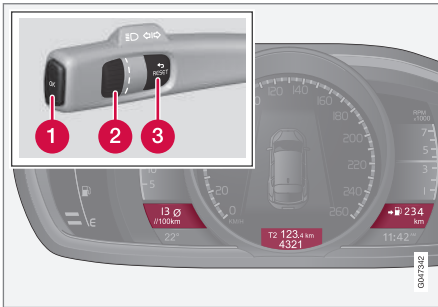

Pantallas de información y mandos de la palanca del volante.

- 1 **OK** - Abre la serie con las funciones del ordenador de a bordo + Activa la opción marcada.
- 2 **Rueda selectora** - Abre la serie con los títulos del ordenador de a bordo + Hojea entre las opciones.
- 3 **RESET** - Cancela, pone a cero o sale de una función después de efectuar una selección.

Funciones

Proceda de la siguiente manera para controlar y ajustar las funciones:

1. Para asegurar que ningún mando quede en medio de una secuencia, "reinicielo" antes pulsando dos veces el botón **RESET**.
2. Pulse **OK**. La serie con todas las funciones se abre.
3. Hojee entre las funciones con la **rueda selectora** y seleccione y confirme con **OK**.
4. Para finalizar, pulse **RESET** dos veces después de haber terminado el control o el ajuste.

Las diferentes funciones del ordenador de a bordo se indican en esta tabla:



03 Instrumentos y mandos



Funciones	Información
Ordenador reinicio <ul style="list-style-type: none"> • Consumo medio • Velocidad media 	Observe que esta función no pone a cero los dos cuentakilómetros parciales T1 y T2, véase la tabla en el apartado "Títulos" o la sección "Puesta a cero - Velocidad media y consumo" para información sobre este punto.
Mensajes	Para más información, consulte Mensajes - uso (p. 116).
Temas	Se selecciona aquí el diseño del cuadro de instrumentos (p. 66).
Ajustes*	Seleccione Auto. activ. o Desactiv. Para más información, consulte Información general sobre el calefactor (p. 149).
Modo contraste/Modo color	Ajuste la intensidad luminosa y cromática del cuadro de instrumentos.
Preacondicionam. <ul style="list-style-type: none"> • Arranque directo • Símbolo Temporizador 1 - lleva al menú para programar una hora. • Símbolo Temporizador 2 - lleva al menú para programar una hora. 	Para una descripción de cómo se programa el temporizador, véase Temporizador - ajuste (p. 145).
Estado de servicio	Muestra el número de meses y el kilometraje hasta la próxima revisión regular.
Nivel de aceite^A	Para más información, consulte Aceite de motor - control y llenado (p. 369).

^A Algunos motores.



Títulos

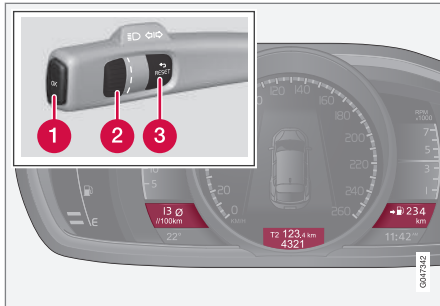

Pueden mostrarse al mismo tiempo tres títulos del ordenador de a bordo, cada uno en una "ventana".

Una de las combinaciones de títulos de la siguiente tabla puede seleccionarse para mostrarse continuamente en el cuadro de instrumentos. Proceda de la siguiente manera para elegir uno:

1. Para asegurar que ningún mando quede en medio de una secuencia, "reinicie" antes pulsando dos veces el botón **RESET**.
2. Gire la **rueda selectora**. Las combinaciones de títulos seleccionables se muestran en una serie cíclica.
3. Deténgase en la combinación de títulos que desee.

Combinaciones de títulos			Información
Estado de la batería	Cuentakilómetros parcial T1 + Kilometraje	Autonomía hasta depósito vacío	• Mantenga pulsado RESET para poner a cero el cuentakilómetros parcial T1.
Consumo medio	Cuentakilómetros parcial T1 + Kilometraje	Velocidad media	• Mantenga pulsado RESET para poner a cero el cuentakilómetros parcial T1.
Consumo actual	Cuentakilómetros parcial T2 + Kilometraje	Autonomía hasta depósito vacío	• Mantenga pulsado RESET para poner a cero el cuentakilómetros parcial T2.
Consumo actual	Kilometraje	kmh<>mph	kmh<>mph - veáse el apartado "Presentación digital de la velocidad" (p. 123).
	Ninguna información del ordenador de a bordo.		Esta opción apaga las tres pantallas del ordenador de a bordo. Identifica además el principio y el final de la serie cíclica.



03 Instrumentos y mandos



La combinación de títulos del ordenador de a bordo en el cuadro de instrumentos puede cambiarse en cualquier momento durante la conducción por otra opción. Proceda como sigue:

- Gire la **rueda selectora**. Deténgase en el título que desee.

Puesta a cero - Cuentakilómetros parciales

Desplácese con la **rueda selectora** a la combinación de títulos que contiene el cuentakilómetros parcial que debe ponerse a cero:

- Mantenga pulsado **RESET**. El cuentakilómetros parcial seleccionado se pone a cero.

Puesta a cero - Velocidad media y consumo

1. Seleccione la función **Ordenador reinicio** y active con **OK**.
2. Seleccione alguna de las opciones con la **rueda selectora** y active con **OK**:
 - l/100 km
 - km/h
 - Puesta a cero de ambos
3. Finalice con **RESET**.

Información relacionada

- Ordenador de a bordo - información complementaria (p. 123)
- Ordenador de a bordo - estadística de ruta* (p. 124)



Ordenador de a bordo - información complementaria

Ofrecemos aquí información complementaria sobre algunas funciones.

Consumo medio

El consumo de combustible medio se calcula desde la última puesta a cero.

NOTA

Puede producirse una cierta visualización errónea en caso de haber utilizado un calefactor operado por combustible*.

Velocidad media

La velocidad media se calcula a partir del trayecto recorrido desde la última puesta a cero.

Consumo actual

La cifra de consumo de combustible se actualiza constantemente, aproximadamente cada segundo. Cuando el automóvil circula a baja velocidad, el consumo se muestra por unidad horaria. A mayor velocidad, se muestra según el trayecto recorrido.

La presentación puede hacerse en diferentes unidades (km/miles). Véase la sección titulada "Cambiar de unidad" (p. 123).

Autonomía - distancia prevista hasta depósito vacío

El ordenador de a bordo indica la distancia aproximada que puede recorrerse con el combustible que queda en el depósito.

Cuando el título **Dist. hasta agotar** muestra "----", el sistema no puede garantizar ninguna autonomía.

- Reposte lo más pronto posible.

El cálculo se basa en el consumo medio de combustible durante los últimos 30 km y el combustible útil restante.

Autonomía hasta depósito vacío

Cuando aparece en la pantalla el signo "----**km hasta batería vacía**", el depósito está casi agotado. La pantalla indica la distancia aproximada que puede recorrerse con la energía almacenada en la batería híbrida.

El cálculo se basa en el consumo medio de un automóvil con carga normal que se conduce de forma habitual con un número no muy grande de dispositivos eléctricos (estéreo, aire acondicionado, calefactor de asiento, etc.).

NOTA

La indicación puede ser ligeramente incorrecta si se cambia de técnica de conducción.

En general, esta distancia es mayor si se conduce de manera económica. Para más información sobre cómo puede afectarse el consumo de energía, véase Política medioambiental de Volvo Car Corporation (p. 21).

Kilometraje con accionamiento por electricidad

Para obtener el mayor kilometraje posible con accionamiento eléctrico, es preciso que el conductor de un automóvil eléctrico tenga siempre presente el ahorro de electricidad. Cuantos más dispositivos eléctricos (estéreo, calefacción de ventanillas, retrovisores y asientos, aire muy frío en el climatizador, etc.) estén conectados, menor será la autonomía.

NOTA

Además del uso de muchos dispositivos eléctricos en el habitáculo, hay otros factores como las aceleraciones y frenadas bruscas, la velocidad, el transporte de carga pesada, la temperatura exterior y la conducción por cuestas que reducen la autonomía del vehículo.

Indicador de velocidad digital

La velocidad aparece en la unidad opuesta (kmh/mpH) respecto al instrumento principal. Si está graduada en mph, el ordenador de a bordo muestra la velocidad correspondiente en km/h y a la inversa.



Cambie la unidad

Se puede cambiar de unidad (km/miles) de distancia y velocidad en el sistema de menús de MY CAR, véase MY CAR (p. 117).

NOTA

Aparte de en el ordenador de a bordo, estas unidades se modificarán simultáneamente en el sistema de navegación de Volvo*.

Información relacionada

- Ordenador de a bordo - estadística de ruta* (p. 124)

Ordenador de a bordo - estadística de ruta*

El sistema almacena información de los viajes realizados con datos sobre consumo medio de combustible y velocidad media. Esta información puede verse en forma de gráfico de barras en la pantalla de la consola central.

Función

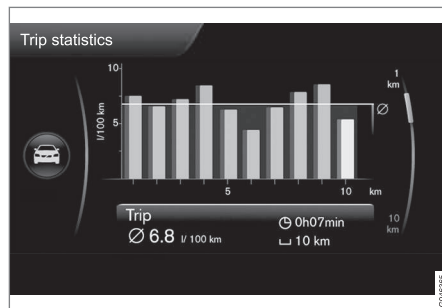

Estadística de viaje¹⁹.

El consumo de combustible y de electricidad aparecen en gráficos separados. El consumo eléctrico que aparece es el consumo "neto", es decir la energía consumida menos la energía regenerada creada en la desaceleración.

Cada barra simboliza un trayecto recorrido de 1 km o 10 km, según la escala elegida. La barra de la derecha muestra el valor del último o los 10 últimos kilómetros iniciados.

Con la ruedecilla **TUNE**- se cambia la escala de las barras entre 1km y 10km - el puntero más a la derecha cambia entre los modos arriba y abajo, en relación con la escala elegida.

Uso

En el sistema de menús **MY CAR**, pueden realizarse diferentes ajustes, véase MY CAR (p. 117). Vaya a **Estad. viaje**.

Cuando se marca la opción "**Resetear si el vehículo estuvo parado mín. 4 h**", se borran automáticamente los datos estadísticos después de finalizar el viaje y de 4 horas de parada. Con el siguiente arranque de motor comienza una nueva Estadística de viaje desde cero.

- **Resetear si el vehículo estuvo parado mín. 4 h** - marque la casilla con **ENTER** y salga del menú con **EXIT**.

Si se comienza un nuevo ciclo de conducción antes del transcurso de 4 horas, deberá comenzar por borrar manualmente el período actual con la opción "**Iniciar nuevo viaje**".

- **Iniciar nuevo viaje** - con **ENTER** se borra toda la estadística anterior, se sale del menú con **EXIT**.

Consulte también la información sobre Eco guide (p. 71).

¹⁹ La imagen es esquemática. El diseño puede cambiar según el software actualizado y el modelo de automóvil.



Información relacionada

- Ordenador de a bordo - información complementaria (p. 123)

04



CLIMATIZACIÓN





Información general sobre el climatizador

El automóvil está equipado con climatizador electrónico (p. 133). El climatizador enfría o calienta y deshumedece el aire del habitáculo.

Al activar el climatizador, se recomienda abrir por completo los difusores de aire para que la climatización sea tan eficaz como sea posible.

Si el refrigerante no calienta, se utiliza principalmente el calefactor eléctrico. Cuando la temperatura ambiente es baja, puede activarse también el calefactor accionado por combustible del automóvil.

El motor y los calefactores se utilizan como fuentes de calor durante la conducción. La fuente o fuentes de calor que se utilizan en diferentes situaciones depende de las condiciones, por ejemplo, la temperatura ambiente.

Durante la conducción, el automóvil pone en marcha los sistemas necesarios para mantener una temperatura agradable en el habitáculo, excepto en el modo de conducción (p. 275) PURE, en el que no se da prioridad al confort climático (por ejemplo **AC**) y se desconectan algunos dispositivos eléctricos.

El habitáculo puede preacondicionarse (p. 141) (climatizarse) antes de iniciar la marcha, tanto a alta como a baja temperatura exterior.

NOTA

El aire acondicionado (AC) (p. 137) puede desconectarse, pero se recomienda tenerlo siempre conectado para obtener la mejor climatización posible del habitáculo y evitar que los cristales se empañen.

No olvide lo siguiente

- Para que el aire acondicionado funcione de manera óptima, las ventanillas laterales y el techo solar* deben estar cerrados.
- La función de apertura global (p. 182) abre y cierra todas las ventanillas laterales al mismo tiempo y puede utilizarse, por ejemplo, para ventilar rápidamente el automóvil cuando hace calor.
- Elimine el hielo y la nieve de la toma de aire del climatizador (la ranura entre el capó y el parabrisas).
- En caso de funcionamiento a ralentí, preacondicionamiento o carga de la batería híbrida (p. 314) a alta temperatura ambiente, el agua procedente de las condensaciones del sistema de aire acondicionado puede gotear por debajo del automóvil. Esto es completamente normal.
- Cuando el motor necesita toda la potencia, es decir, al acelerar al máximo o circular cuesta arriba con un remolque, el aire acondicionado puede desconectarse temporalmente. En tal caso puede produ-

cirse un aumento temporal de la temperatura en el habitáculo.

- Para desempañar el interior de las ventanillas, debe utilizarse antes de todo la función de desempañado (p. 137). Para reducir el riesgo de que los cristales se empañen, las ventanillas deben mantenerse limpias y lavarse con un producto de lavado de cristales normal.

Información relacionada

- Temperatura real (p. 128)
- Ajustes del menú - climatización (p. 130)
- Climatizador electrónico - ECC (p. 133)
- Distribución de aire en el habitáculo (p. 131)
- Filtrado del aire (p. 128)

* Opcional/accesorio, para mayor información, vea Introducción.



Temperatura real

La temperatura seleccionada en el habitáculo se corresponde con la sensación física según la temperatura ambiente, velocidad del aire, la humedad, la exposición al sol, etc. dentro y fuera del automóvil.

El sistema incluye un sensor solar (p. 128) que detecta el lado de donde viene la luz del sol. Gracias a esto, la función de temperatura puede distinguir entre los difusores de aire situados a la derecha y a la izquierda aunque esté ajustada a la misma temperatura en ambos lados.

Información relacionada

- Información general sobre el climatizador (p. 127)
- Regulación de la temperatura en el habitáculo (p. 136)

Sensores - climatización

El climatizador cuenta con una serie de sensores para ayudar a regular la temperatura (p. 128) en el automóvil.

- El sensor solar está situado en la parte superior del salpicadero.
- El sensor de temperatura del habitáculo está situado debajo del panel del climatizador.
- El sensor de temperatura exterior se sitúa en el retrovisor lateral.
- El sensor de humedad* está situado en el retrovisor interior.



NOTA

No cubra ni bloquee los sensores con prendas ni otros objetos.

Información relacionada

- Información general sobre el climatizador (p. 127)

Filtrado del aire

El interior del habitáculo está diseñado para ser cómodo y agradable, incluso para los que padecen de alergia y asma.

- Filtro de habitáculo (p. 129)
- Material en el habitáculo (p. 130)
- Clean Zone Interior Package (CZIP) (p. 129)*
- Interior Air Quality System (IAQS) (p. 130)*

Información relacionada

- Información general sobre el climatizador (p. 127)



Filtrado de aire - filtro del habitáculo

Todo el aire que entra en el habitáculo del automóvil se depura con un filtro.

El filtro debe cambiarse de forma periódica. Siga el intervalo de cambio recomendado del programa de servicio de Volvo. Al conducir en ambientes muy contaminados, puede ser necesario cambiar el filtro con mayor frecuencia.

NOTA

Hay distintos tipos de filtro de habitáculo. Asegúrese de montar un filtro adecuado.

Información relacionada

- Filtrado del aire (p. 128)

Filtrado del aire - Clean Zone Interior Package (CZIP)*

El CZIP incluye una serie de modificaciones que eliminan todavía más sustancias alérgicas y asmógenas en el habitáculo.

Componentes integrantes:

- Ampliación de la función del ventilador, que pone en marcha la ventilación al abrir el automóvil con la llave a distancia. A continuación, el ventilador llena el habitáculo con aire limpio. La función se pone en marcha en caso necesario y se desconecta automáticamente al cabo de un rato o cuando se abre una de las puertas del habitáculo. El intervalo de funcionamiento del ventilador se reduce sucesivamente debido a la menor necesidad durante los primeros 4 años del automóvil.
- El sistema de calidad de aire IAQS (p. 130) es un sistema completamente automático que filtra el aire del habitáculo de impurezas como partículas, hidrocarburos, óxidos de nitrógeno y ozono troposférico.

NOTA

Para mantener el estándar CZIP en automóviles con CZIP, el filtro IAQS debe cambiarse cada 15 000 km o una vez al año. Aunque como máximo 75 000 km durante 5 años. En automóviles sin CZIP y cuando el cliente no quiere conservar el estándar CZIP, el filtro IAQS se cambiará en la revisión regular.

Para más información sobre el sistema CZIP, consulte el folleto que está incluido en la compra del automóvil.

Información relacionada

- Información general sobre el climatizador (p. 127)
- Filtrado del aire (p. 128)



Filtrado de aire - IAQS*

El sistema de calidad de aire IAQS separa gases y partículas para reducir la concentración de olores y contaminaciones.

Si el aire exterior está contaminado, se cierra la toma de aire y el aire recircula.

La función se puede conectar y desconectar en el sistema de menús MY CAR. Para una descripción del sistema de menús, véase MY CAR (p. 117).

NOTA

Deberá mantenerse siempre conectado el sensor de calidad del aire para garantizar un aire óptimo en el habitáculo.

En los climas fríos, la recirculación se limita para evitar la formación de vaho.

En caso de formación de vaho deberá desconectarse el sensor de calidad del aire y utilizar las funciones de desempañamiento de parabrisas, ventanillas laterales y luneta trasera.

Información relacionada

- Información general sobre el climatizador (p. 127)
- Filtrado de aire (p. 128)
- Filtrado de aire - Clean Zone Interior Package (CZIP)* (p. 129)

Filtrado de aire - material

Los materiales utilizados han sido desarrollados para reducir al mínimo la cantidad de polvo en el habitáculo y contribuyen a facilitar la limpieza del interior del vehículo.

Las alfombrillas del habitáculo y el maletero son desmontables y fáciles de extraer y limpiar. Utilice detergentes y productos para el cuidado del automóvil recomendados por Volvo para limpiar el interior (p. 408).

Información relacionada

- Filtrado de aire (p. 128)

Ajustes del menú - climatización

En la consola central puede conectarse, desconectarse o modificarse el ajuste original de seis de las funciones del climatizador.

- Nivel de ventilación con climatización automática (p. 136).
- Temporizador de recirculación (p. 138).
- Activación automática del desempañador de la luneta trasera (p. 108).
- Sistema de calidad del aire interior (p. 130)*.
- Activación automática de la calefacción del asiento del conductor (p. 134).
- Activación automática de la calefacción del volante (p. 89).

Encontrará más información en la descripción del sistema de menú (p. 117).

La configuración básica de las funciones del climatizador puede restituirse en el sistema de menús MY CAR. Para una descripción del sistema de menús, véase MY CAR (p. 117).

Información relacionada

- Información general sobre el climatizador (p. 127)



Distribución de aire en el habitáculo

El aire que entra en el habitáculo se distribuye por una serie de difusores.

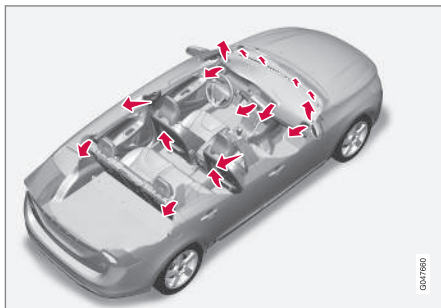

En la posición **AUTO**, la distribución del aire es completamente automática.

En caso necesario, puede controlarse manualmente, véase tabla de distribución de aire (p. 139).

Difusores de ventilación del salpicadero

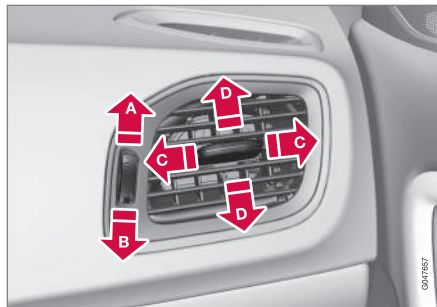

- A** Abierto
- B** Cerrado
- C** Orientación del aire en sentido horizontal
- D** Orientación del aire en sentido vertical

Si los difusores laterales se orientan hacia las ventanillas laterales, puede eliminarse el vaho.

Difusores de ventilación de los montantes de las puertas

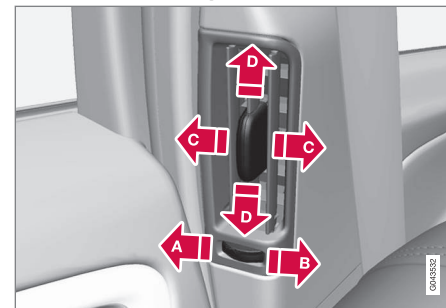

- A** Cerrado
- B** Abierto
- C** Orientación del aire en sentido horizontal
- D** Orientación del aire en sentido vertical

Dirija los difusores hacia las ventanillas para desempañar los cristales en climas fríos.

Dirija los difusores hacia el habitáculo para obtener en climas calientes un ambiente agradable en el asiento trasero.

i NOTA

Recuerde que los niños pequeños pueden ser sensibles a las corrientes de aire.



04 Climatización



Distribución del aire

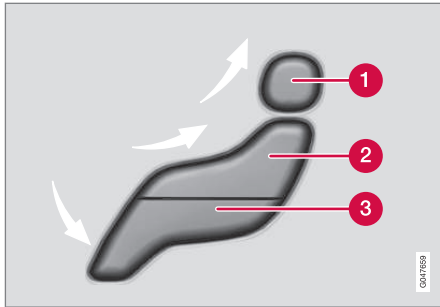

- 1 Distribución del aire - desempañador parabrisas
- 2 Distribución de aire - difusor de ventilación en el tablero de instrumentos
- 3 Distribución de aire - ventilación piso

La figura consta de tres botones. Al pulsar los botones, se enciende en la pantalla (véase la imagen siguiente) la figura correspondiente y una flecha delante de la parte respectiva de la figura que indica la distribución de aire seleccionada. Para más información, consulte la tabla de distribución de aire (p. 139).



La distribución de aire seleccionada se indica en la pantalla de la consola central.

Información relacionada

- Información general sobre el climatizador (p. 127)
- Regulación automática (p. 136)
- Distribución de aire - recirculación (p. 138)



Climatizador electrónico - ECC

El climatizador electrónico (ECC) mantiene la temperatura que se selecciona en el habitáculo y puede programarse de forma indepen-

diente en el lado del conductor y en el del acompañante.

Con la función automática, la temperatura, el aire acondicionado, la velocidad del ventilador, la recirculación y la distribución de aire se regulan automáticamente.

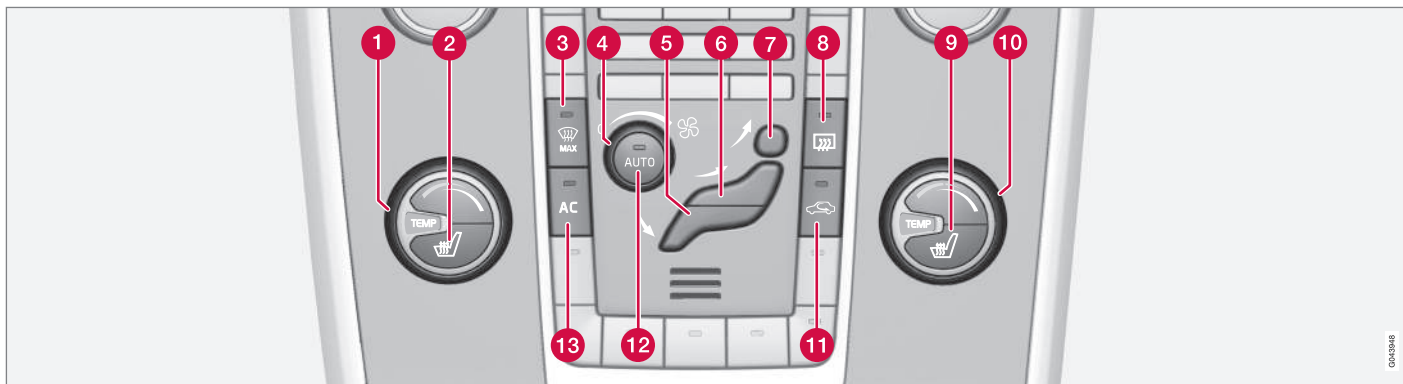

- | | | |
|--|---|---|
| <p>1 Regulación de la temperatura (p. 136), lado izquierdo</p> <p>2 Asiento delantero con calefacción (p. 134), lado izquierdo</p> <p>3 Desempañado máx. (p. 137)</p> <p>4 Ventilador (p. 135)</p> <p>5 Distribución de aire (p. 131) - ventilación suelo</p> <p>6 Distribución de aire - difusor de ventilación en el tablero de instrumentos</p> | <p>7 Distribución del aire - desempañador parabrisas</p> <p>8 Desempañadores de la luneta trasera y de los retrovisores exteriores (p. 108)</p> <p>9 Asiento delantero con calefacción (p. 134), lado derecho</p> <p>10 Regulación de la temperatura (p. 136), lado derecho</p> <p>11 Recirculación (p. 138)</p> | <p>12 AUTO - Climatización automática (p. 136)</p> <p>13 AC - Conexión y desconexión del aire acondicionado (p. 137)</p> <p>Información relacionada</p> <ul style="list-style-type: none"> • Información general sobre el climatizador (p. 127) |
|--|---|---|



Calefacción eléctrica de los asientos delanteros*

La calefacción de los asientos delanteros tiene tres posiciones para aumentar la comodidad del conductor y los pasajeros cuando hace frío.

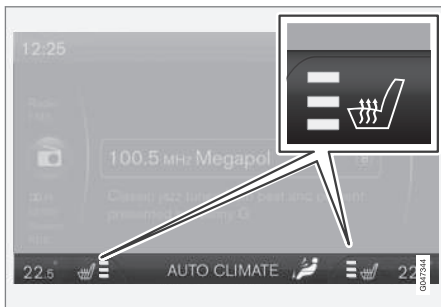

El nivel de calefacción se indica en la pantalla de la consola central.



Pulse varias veces el botón para activar la función:

- Nivel máximo - se encienden tres campos de color naranja en la pantalla de la consola central (véase la imagen).
- Nivel intermedio - se encienden dos campos de color naranja en la pantalla.
- Nivel mínimo - se enciende un campo de color naranja en la pantalla.
- Desconexión - no hay ningún campo encendido.

PRECAUCIÓN

El asiento con calefacción eléctrica no deben utilizarlo las personas incapaces de percibir el incremento de la temperatura por un problema de falta de sensibilidad ni aquellas que, por cualquier otro motivo, les resulta complicado manejar los mandos del asiento con calefacción eléctrica. De lo contrario pueden producirse quemaduras.

Activación automática de la calefacción del asiento del conductor

Cuando está conectada la activación automática de la calefacción del asiento del conductor, el asiento tendrá el mayor nivel de calefacción al arrancar el motor.

El arranque automático se produce cuando el automóvil está frío y la temperatura ambiente es inferior a +10 °C.

La función se puede conectar y desconectar en el sistema de menús MY CAR. Para una descripción del sistema de menús, véase MY CAR (p. 117).

Información relacionada

- Información general sobre el climatizador (p. 127)
- Calefacción del asiento trasero* (p. 135)



Calefacción del asiento trasero*

La calefacción de las plazas laterales del asiento trasero¹ tiene tres posiciones para aumentar la comodidad de los pasajeros cuando hace frío.



El nivel de calefacción se muestra en las luces del botón pulsador.

Pulse varias veces el botón para activar la función:

- Nivel máximo - se encienden tres luces.
- Nivel intermedio - se encienden dos luces.
- Nivel mínimo - se enciende una luz.
- Desconexión - no hay ninguna luz encendida.

PRECAUCIÓN

El asiento con calefacción eléctrica no deben utilizarlo las personas incapaces de percibir el incremento de la temperatura por un problema de falta de sensibilidad ni aquellas que, por cualquier otro motivo, les resulta complicado manejar los mandos del asiento con calefacción eléctrica. De lo contrario pueden producirse quemaduras.

Información relacionada

- Información general sobre el climatizador (p. 127)
- Calefacción eléctrica de los asientos delanteros* (p. 134)

Ventilador

El ventilador debe estar siempre en funcionamiento para evitar que se empañen los cristales.

NOTA

Si el ventilador está totalmente apagado, no se conecta el aire acondicionado, lo que puede ocasionar que se empañen los cristales.

Mando del ventilador



Gire el mando para aumentar o reducir la velocidad del ventilador. Si se selecciona **AUTO**, la velocidad del ventilador se regulará de forma automática (p. 136) y se desconectará la velocidad

ajustada manualmente.

Información relacionada

- Información general sobre el climatizador (p. 127)
- Climatizador electrónico - ECC (p. 133)

¹ La calefacción eléctrica del asiento trasero no puede combinarse con el cojín elevador integrado de dos niveles (p. 51).



04 Climatización

Regulación automática

La función Auto regula de forma automática la temperatura (p. 136), el aire acondicionado (p. 137), la velocidad del ventilador (p. 135), la recirculación (p. 138) y la distribución de aire (p. 131).



Al seleccionar una o varias funciones manuales, las demás funciones siguen regulándose automáticamente. Cuando se pulsa el botón **AUTO**, se desconectan todos los ajustes manuales. La pantalla muestra **CLIMA AUTO**.

La velocidad del ventilador en el modo automático puede ajustarse en el sistema de menús MY CAR. Para una descripción del sistema de menús, véase MY CAR (p. 117).

Información relacionada

- Información general sobre el climatizador (p. 127)

Regulación de la temperatura en el habitáculo

Cuando se arranca el vehículo, se mantiene el último ajuste de temperatura realizado.

NOTA

No se puede acelerar el calentamiento/refrigeración seleccionando una temperatura superior/inferior a la deseada realmente.

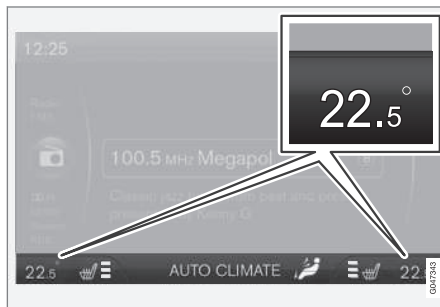

La temperatura en cada lado se muestra en la pantalla de la consola central.



Con el mando, la temperatura puede programarse de forma independiente en los lados del conductor y el acompañante.

Información relacionada

- Información general sobre el climatizador (p. 127)
- Temperatura real (p. 128)
- Climatizador electrónico - ECC (p. 133)



Aire acondicionado

El aire acondicionado enfría y deshumedece el aire en caso necesario.



En el modo de conducción (p. 275) PURE **AC** está programado para no activarse.

Cuando se enciende la luz **AC**, el aire acondicionado se regula de manera automática.

tica.

Cuando se apaga la luz del botón **AC**, el aire acondicionado está desconectado. Las demás funciones siguen regulándose de manera automática. Cuando se activa la función de desempañado máximo, (p. 137) el aire acondicionado se conecta automáticamente para deshumedecer el aire al máximo.

Deshumectación y desempañamiento del parabrisas

El desempañador se utiliza con potencia máxima para desempañar y deshelar rápidamente el parabrisas y las ventanillas.



El aire se envía hacia las ventanillas. Cuando la función está conectada, se enciende la luz del botón del desempañador.

Al seleccionar esta función, tiene lugar además lo siguiente para deshumedecer al máximo el aire del habitáculo:

- el aire acondicionado se conecta automáticamente
- la recirculación y el sistema de calidad de aire se desconectan automáticamente.

i NOTA

El nivel de ruido aumenta, ya que el ventilador gira a la máxima velocidad.

Cuando se apaga la función del descongelador, vuelve el climatizador a la configuración anterior.

En el modo PURE, la activación de la función de desempañado puede ocasionar el arranque del motor de combustión y el cambio al modo de conducción (p. 275) HYBRID.

Información relacionada

- Información general sobre el climatizador (p. 127)



04 Climatización

Distribución de aire - recirculación

La recirculación se selecciona para no dejar pasar al habitáculo aire contaminado, gases de escape, etc., es decir, cuando la función está activada, no entra aire del exterior.



Cuando está conectada la recirculación, se enciende la luz de color naranja del botón.



IMPORTANTE

Si el aire del automóvil recircula demasiado tiempo, hay riesgo de que los cristales se empañen.

Temporizador

Con la función de temporizador activada, el equipo saldrá del modo de recirculación conectado manualmente al cabo de un tiempo en función de la temperatura exterior. De este modo se reduce el riesgo de formación de hielo, vaho y aire enrarecido.

La función se puede conectar y desconectar en el sistema de menús MY CAR. Para una descripción del sistema de menús, véase MY CAR (p. 117).



NOTA

Si se selecciona desempañado máximo, se desconecta siempre la recirculación.





Información relacionada

- Información general sobre el climatizador (p. 127)
- Distribución de aire en el habitáculo (p. 131)
- Distribución de aire - tabla (p. 139)







Distribución de aire - tabla

Con tres botones se selecciona la distribución (p. 131) del aire.

	Distribución del aire	Utilice esta opción
	<p>Aire hacia las ventanillas. Pasa algo de aire por los difusores de ventilación. El aire no recircula. El aire acondicionado está siempre conectado.</p>	<p>para eliminar con rapidez el hielo y el vaho.</p>
	<p>Aire hacia el parabrisas por el difusor de desempañado y hacia las ventanillas laterales. Pasa algo de aire por los difusores de ventilación.</p>	<p>para evitar que los cristales se empañen o se hielan (la velocidad del ventilador no debe ser demasiado baja) en climas fríos y húmedos.</p>
	<p>Flujo de aire hacia las ventanillas y por los difusores de ventilación del salpicadero.</p>	<p>para ofrecer buen confort en climas cálidos y secos.</p>
	<p>Flujo de aire a la altura de la cabeza y el pecho por los difusores de ventilación del salpicadero.</p>	<p>para ofrecer una refrigeración eficaz en climas cálidos.</p>



	Distribución del aire	Utilice esta opción
	Aire hacia el piso y las ventanillas. Pasa algo de aire por los difusores de ventilación del salpicadero.	para ofrecer un ambiente agradable y un desempeño eficaz en climas fríos o húmedos.
	Aire hacia el suelo y por los difusores de ventilación del salpicadero.	en días de sol con bajas temperaturas exteriores.
	Aire hacia el piso. Pasa algo de aire por los difusores de ventilación del salpicadero y hacia las ventanillas.	para calentar o enfriar el piso.
	Flujo de aire hacia las ventanillas desde los difusores de ventilación del salpicadero y hacia el suelo.	Para refrigerar la parte inferior en climas calurosos y secos o calentar la parte superior en climas fríos.

Información relacionada

- Información general sobre el climatizador (p. 127)
- Distribución de aire - recirculación (p. 138)



Generalidades sobre el preacondicionamiento

El habitáculo puede preacondicionarse (climatizarse) antes de iniciar la marcha, tanto a alta como a baja temperatura exterior.

Según cada caso, El preacondicionamiento utiliza el calefactor accionado por combustible, el eléctrico y el sistema de aire acondicionado del automóvil:

- A baja temperatura ambiente, el calefactor accionado por combustible calienta tanto el motor como el habitáculo. El calefactor eléctrico sólo calienta el habitáculo antes de iniciar la marcha.
- A alta temperatura ambiente, el sistema de AC enfría el habitáculo.

El preacondicionamiento del automóvil reduce el desgaste.

Durante el acondicionamiento cuando la temperatura exterior es elevada, el agua procedente de las condensaciones del sistema de aire acondicionado puede gotear por debajo del automóvil. Esto es completamente normal.

NOTA

Durante el preacondicionamiento del habitáculo, el vehículo actúa para alcanzar la temperatura de confort, no la ajustada en el climatizador.

NOTA

El compresor puede operarse para enfriar la batería híbrida incluso sin haber escogido o precisarse la refrigeración del habitáculo. El compresor genera ruido.

NOTA

Las puertas y las ventanillas del automóvil deben estar cerradas durante el preacondicionamiento del habitáculo.

Opciones de preacondicionamiento

Puede elegir entre:

- aparcamiento interior. (p. 142)
- aparcamiento exterior (p. 142).

El preacondicionamiento puede activarse:

- directamente (p. 143) a través de la pantalla de información, con el mando a distancia* o el móvil*
- con temporizador (p. 145).

NOTA

Volvo recomienda activar el preacondicionamiento con temporizador y que el automóvil esté conectado a la red eléctrica.

Conexión a la red eléctrica

El automóvil puede preacondicionarse tanto cuando está conectado (p. 314) a la red eléctrica como cuando no lo está*.

Cuando el automóvil está conectado a la red eléctrica

- La calefacción o la refrigeración puede estar conectada hasta 50 minutos.
- La calefacción de los asientos y el volante puede activarse durante el preacondicionamiento.

Cuando el automóvil no está conectado a la red eléctrica*

- La calefacción puede estar conectada hasta 50 minutos.
- La refrigeración sólo transcurre durante 2-3 minutos.

Durante el preacondicionamiento, el calefactor eléctrico y el sistema de aire acondicionado utilizan energía de la batería híbrida. Si el automóvil no está conectado a la red eléctrica durante el preacondicionamiento, disminuye su autonomía eléctrica.



04 Climatización

Preacondicionamiento - aparcamiento interior

Con la selección **Aparcam. interior**, se activará durante el preacondicionamiento (p. 141) el calefactor eléctrico.



Si se selecciona el ajuste **Aparcam. interior**, el calefactor accionado por combustible se desconecta durante el preacondicionamiento. Esta calefacción ofrecerá menor capacidad que el ajuste **Aparcamiento ext.** cuando la temperatura exterior es inferior a 5 °C.

NOTA

El automóvil debe estar conectado a la red eléctrica para poder activar el calefactor eléctrico.

PRECAUCIÓN

No utilice el calefactor operado por combustible en recintos cerrados sin ventilación adecuada. Se expulsan gases de escape.

1. Pulse **OK** para ir al menú.
2. Vaya con la rueda selectora a **Preacondicionam.** y seleccione con **OK**.

3. Si el ajuste **Aparcam. interior** ya ha sido realizado, se muestra este símbolo en la pantalla. Pase en tal caso al punto 7.
4. Si está seleccionado **Aparcamiento ext.**, se muestra el símbolo correspondiente (p. 142). Desplácese con la rueda selectora al símbolo y seleccione con **OK**.
5. En menú siguiente, vaya a **Aparcam. interior** y seleccione con **OK**.
6. Vuelva al menú con **RESET**.
7. Determine si debe activarse o no la calefacción del asiento y del volante². Vaya con la rueda selectora a  y seleccione con **OK**.
8. Desplácese con la rueda selectora a **Asiento conductor** o **Asiento acomp.** y seleccione con el botón **OK** si deben activarse³ durante el preacondicionamiento.
9. Salga del menú con **RESET**.

Información relacionada

- Preacondicionamiento - arranque directo (p. 143)
- Preacondicionamiento - desconexión directa (p. 144)

² La calefacción del asiento y del volante solo puede activarse cuando el automóvil está conectado a la red eléctrica.

³ Marque la casilla para activar.

⁴ El calefactor accionado por combustible no se conecta si la temperatura ambiente es superior a 15 °C.

Preacondicionamiento - aparcamiento exterior

Con la selección **Aparcamiento ext.**, se activa tanto el calefactor eléctrico como el accionado por combustible⁴ durante el preacondicionamiento (p. 141).



Con la selección **Aparcamiento ext.**, se permite que funcione tanto el calefactor eléctrico como el calefactor accionado por combustible durante el preacondicionamiento.

PRECAUCIÓN

No utilice el calefactor operado por combustible en recintos cerrados sin ventilación adecuada. Se expulsan gases de escape.

NOTA

El vehículo puede arrancarse y operarse incluso con el calefactor operado por combustible en marcha.

1. Pulse **OK** para ir al menú.
2. Vaya con la rueda selectora a **Preacondicionam.** y seleccione con **OK**.



3. Si el ajuste **Aparcamiento ext.** ya ha sido realizado, se muestra este símbolo en la pantalla. Pase en tal caso al punto 7.
4. Si está seleccionado **Aparcam. interior**, se muestra el símbolo correspondiente (p. 142). Desplácese con la rueda selectora al símbolo y seleccione con **OK**.
5. En menú siguiente, vaya a **Aparcamiento ext.** y seleccione con **OK**.
6. Vuelva al menú con **RESET**.
7. Determine si debe activarse o no la calefacción del asiento y del volante⁵. Vaya con la rueda selectora a  y seleccione con **OK**.
8. Desplácese con la rueda selectora a **Asiento conductor o Asiento acomp.** y seleccione con el botón **OK** si deben activarse⁵ durante el preacondicionamiento.
9. Salga del menú con **RESET**.

Información relacionada

- Preacondicionamiento - arranque directo (p. 143)
- Preacondicionamiento - desconexión directa (p. 144)

Preacondicionamiento - arranque directo

El preacondicionamiento del automóvil puede activarse directamente.

El arranque directo puede hacerse con:

- el display de información
- el mando a distancia*
- el móvil*.

NOTA

Volvo recomienda que el arranque directo del preacondicionamiento se active con el mando a distancia o el móvil.

Arranque directo con el display de información

1. Pulse **OK** para ir al menú.
2. Vaya con la rueda selectora a **Preacondicionam.** y seleccione con **OK**.
3. En el menú siguiente, vaya a **Arranque directo** para activar el preacondicionamiento y seleccione con **OK**.
4. Salga del menú con **RESET**.

Arranque directo con el mando a distancia*

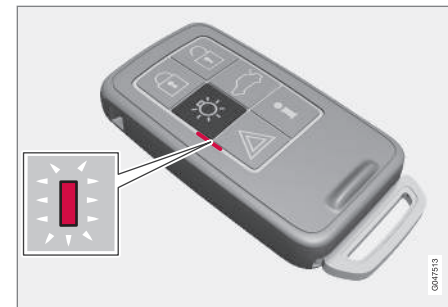

Botón de indicación del mando a distancia con PCC.*

⁵ La calefacción del asiento y del volante solo puede activarse cuando el automóvil está conectado a la red eléctrica.



04 Climatización



El preacondicionamiento puede activarse con el mando a distancia:

- Mantenga pulsado el botón de luz de aproximación  durante 2 segundos.

Las luces de emergencia transmiten información de la siguiente manera:

- 5 destellos cortos seguidos de luz fija durante aproximadamente 3 segundos - el vehículo ha recibido la señal y el preacondicionamiento se ha iniciado.
- 5 destellos cortos - el vehículo ha recibido la señal, pero no se ha iniciado el preacondicionamiento.
- Las luces de emergencia permanecen apagadas - el vehículo no ha recibido la señal.

Si se pulsa el botón de información  cuando está activado el preacondicionamiento, la luz indicadora mostrará su estatus. Al mismo tiempo, se muestra el estatus de cierre (p. 170) del automóvil. Mientras se estudia el estatus, la luz indicadora emite un par de destellos seguidos de una luz fija si está activado el preacondicionamiento.

El estado se muestra también durante el preacondicionamiento en el ordenador de a bordo.

Arranque directo con un móvil*

La activación y la información sobre ajustes seleccionados que puede manejarse con un

teléfono móvil estarán disponibles mediante la aplicación de Volvo On Call* .

Información relacionada

- Preacondicionamiento - temporizador (p. 145)
- Preacondicionamiento - desconexión directa (p. 144)
- Preacondicionamiento - mensajes (p. 147)

Preacondicionamiento - desconexión directa

El preacondicionamiento del automóvil puede desconectarse directamente a través del display de información.

1. Pulse **OK** para ir al menú.
2. Vaya con la rueda selectora a **Preacondicionam.** y seleccione con **OK**.
3. En el menú siguiente, vaya a **Detener** para desconectar el preacondicionamiento y seleccione con **OK**.
4. Salga del menú con **RESET**.

Información relacionada

- Preacondicionamiento - arranque directo (p. 143)
- Preacondicionamiento - temporizador (p. 145)
- Preacondicionamiento - mensajes (p. 147)



Preacondicionamiento - temporizador

El temporizador del sistema de preacondicionamiento (p. 141) está conectado al reloj del automóvil.

Con los temporizadores se indica la hora en que el automóvil debe estar climatizado y listo para utilizarse.

Con el temporizador (p. 145) se pueden elegir dos horas diferentes. El sistema electrónico del automóvil determina el momento en que debe iniciarse la calefacción en función de la temperatura exterior.

NOTA

En caso de ajustar el reloj del vehículo se borrará la eventual programación realizada en el cronómetro.

Información relacionada

- Temporizador - arrancar (p. 146)
- Temporizador - desconexión (p. 146)

Temporizador - ajuste

Con el temporizador pueden seleccionarse dos horas diferentes. La hora programada es la hora en que el automóvil ha de utilizarse y debe estar climatizado.

NOTA

En caso de ajustar el reloj del vehículo se borrará la eventual programación realizada en el cronómetro.

1. Pulse **OK** para ir al menú.
2. Desplácese con la rueda selectora (p. 114) a **Preacondicionam.** y seleccione con **OK**.
3. Seleccione uno de los temporizadores con ayuda de la rueda selectora y confirme con **OK**.
4. Pulse brevemente el botón **OK** para acceder a la programación de horas.
5. Determine la hora con la rueda selectora.
6. Pulse brevemente el botón **OK** para acceder a la programación de minutos.
7. Determine los minutos con la rueda selectora.
8. Pulse **OK**⁶ para confirmar la programación.

9. "Retroceda" en la estructura del menú con **RESET**.
10. Seleccione el otro temporizador (continúe desde el punto 2) o salga del menú con **RESET**.

Información relacionada

- Preacondicionamiento - temporizador (p. 145)
- Temporizador - arrancar (p. 146)
- Temporizador - desconexión (p. 146)

⁶ El temporizador se activa con una nueva pulsación de **OK**.



Temporizador - arrancar

Con los temporizadores se indica la hora en que el automóvil debe estar climatizado y listo para utilizarse.

Cuando están activados los temporizadores, la electrónica del vehículo determina cuándo debe activarse el preacondicionamiento en función de las condiciones climáticas en el exterior.

1. Pulse **OK** para ir al menú.
2. Vaya con la rueda selectora a **Preacondicionam.** y seleccione con **OK**.
3. Seleccione uno de los temporizadores con ayuda de la rueda selectora y actíVELO con **OK**.
4. Salga del menú con **RESET**.

El temporizador puede activarse también con la aplicación para móvil de Volvo On Call*

Información relacionada

- Preacondicionamiento - temporizador (p. 145)
- Temporizador - ajuste (p. 145)
- Temporizador - desconexión (p. 146)
- Control del menú - cuadro de instrumentos (p. 114)

Temporizador - desconexión

Un temporizador activado para preacondicionamiento puede desconectarse manualmente.

1. Pulse **OK** para ir al menú.
2. Vaya con la rueda selectora a **Preacondicionam.** y seleccione con **OK**.
 - > Si está programado un temporizador, aparecerá el símbolo de un reloj junto a la hora programada.
3. Seleccione uno de los temporizadores con ayuda de la rueda selectora y confirme con **OK**.
4. Desconecte el temporizador con una pulsación:
 - larga de **OK** o
 - corta de **OK** para continuar en el menú. Pare después el temporizador y confirme la selección con **OK**.
5. Salga del menú con **RESET**.

Cuando el temporizador está activado para la función de preacondicionamiento, puede también desconectarse (p. 144) .

Información relacionada

- Preacondicionamiento - temporizador (p. 145)
- Temporizador - arrancar (p. 146)
- Temporizador - ajuste (p. 145)

- Control del menú - cuadro de instrumentos (p. 114)



Preacondicionamiento - mensajes

Símbolos y mensajes referentes al preacondicionamiento (p. 141).



Cuando está activado el calefactor accionado por combustible, se enciende el símbolo de calefacción en la pantalla de información.

Cuando está activado alguno de los temporizadores, se enciende el símbolo de temporizador activado en la pantalla y se indica junto al símbolo la hora programada.



Símbolo de temporizador activado en la pantalla.

En la tabla presentamos los símbolos y textos que aparecen en la pantalla.

Símbolo	Pantalla	Significado
	Calef. auto ACT.	El calefactor accionado por combustible está encendido y en funcionamiento. El temporizador del calefactor se activa después de haber sacado la llave de la cerradura de contacto y haber salido del automóvil. El motor y el habitáculo estarán calentados a la hora programada.
 	Calefactor accionado por combustible parado Modo ahorro de batería	El sistema electrónico del vehículo desconecta el calefactor accionado por combustible para permitir el arranque del motor. El nivel de carga de la batería de arranque es demasiado bajo.
 	Calefactor accionado por combustible parado Nivel combustible bajo	El calefactor accionado por combustible está desconectado. El calentador no se puede ajustar por ser demasiado bajo el nivel de combustible. Esto permite arrancar el motor y conducir aprox. 50 km.
	Calefactor accionado por combustible Revisión necesaria	El calefactor accionado por combustible está total o parcialmente fuera de servicio. Lleve el automóvil a un taller si el mensaje no desaparece. Volvo recomienda que se ponga en contacto con un taller autorizado Volvo.



Símbolo	Pantalla	Significado
	Preacondicionamiento interrumpido por cambio en alimentación eléctrica	El calefactor eléctrico o el sistema de AC están desconectados. Se ha interrumpido la transmisión de energía.
	Preacondicionamiento detenido por un fallo	El calefactor eléctrico o el sistema de AC están desconectados. Lleve el automóvil a un taller. Se recomiendan los servicios de un taller autorizado.
	Preacondicionamiento detenido por temperatura alta de la batería híbrida	El calefactor eléctrico o el sistema de AC están desconectados. La temperatura de la batería híbrida es excesiva, espere a que la temperatura sea normal.

04

El texto del display se apaga automáticamente al cabo de un rato o después de pulsar el botón **OK** en la palanca de los intermitentes (p. 114).

Información relacionada

- Mensajes - uso (p. 116)



Información general sobre el calefactor

Para reducir el impacto medioambiental al arrancar el motor, el motor debe mantenerse caliente. A consecuencia de ello, el automóvil está equipado con un calefactor eléctrico y otro accionado por combustible. Estos calefactores se utilizan para alcanzar la temperatura de funcionamiento del motor y para calentar el habitáculo.

- Calefactor eléctrico (p. 149)
- Calefactor accionado por combustible (p. 149)

Calefactor eléctrico

El automóvil está equipado con calefactor eléctrico y calefactor accionado por combustible (p. 149).

El calefactor eléctrico no puede controlarse manualmente, sino que se activa de forma automática cuando es necesario.

NOTA

Si se conecta el calefactor eléctrico, se prolonga el tiempo de carga de la batería híbrida. La duración del precalentamiento del automóvil depende principalmente de la temperatura ambiente.

Información relacionada

- Generalidades sobre el preacondicionamiento (p. 141)
- Información general sobre el calefactor (p. 149)

Calefactor accionado por combustible

El automóvil está equipado con un calefactor eléctrico (p. 149) y otro accionado por combustible.

A baja temperatura, puede activarse durante el calentamiento del calefactor accionado por combustible del automóvil. El calefactor se pone en marcha automáticamente cuando hay necesidad de mayor calefacción y se apaga cuando ya no es necesaria.

NOTA

Cuando está activo el calefactor accionado por combustible, pueden expulsarse gases de escape del hueco de la rueda derecha, lo cual es totalmente normal.

Si no desea que se ponga en marcha el calefactor accionado por combustible durante el preacondicionamiento, active **Aparcam. interior**, véase Preacondicionamiento - aparcamiento interior (p. 142). No obstante, esto puede alargar el tiempo de calentamiento.

Si la temperatura exterior es superior a 15 °C, el calefactor accionado por combustible no se activará durante la conducción o el preacondicionamiento. A una temperatura de -5 °C o inferior, el tiempo máximo de funcionamiento del calefactor es de 50 minutos durante el preacondicionamiento.



Si el nivel de combustible del depósito es demasiado bajo, no podrá activarse el calefactor accionado por combustible y el calentamiento será insuficiente.

NOTA

Asegúrese de que haya combustible suficiente en el depósito ordinario del vehículo al operar a temperaturas inferiores a +15°C.

PRECAUCIÓN

No utilice el calefactor operado por combustible en recintos cerrados sin ventilación adecuada. Se expulsan gases de escape.

Repostaje

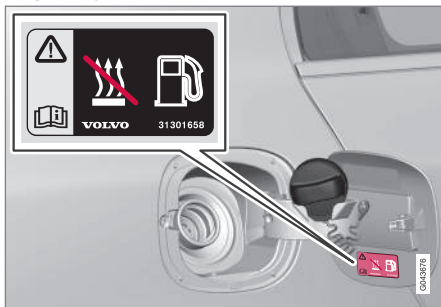

Placa de advertencia en la tapa del depósito de combustible.

PRECAUCIÓN

Los vertidos de combustible son inflamables. Desconecte el calefactor accionado por combustible antes de comenzar el repostaje.

Compruebe en el cuadro de instrumentos que el calefactor está desconectado. Cuando está en funcionamiento, se muestra un símbolo de calefacción.

Estacionamiento en pendiente

Si aparca en una pendiente muy inclinada, coloque el automóvil con la parte delantera orientada hacia abajo para asegurar el suministro de combustible al calefactor.

Batería de arranque y combustible

Si la carga de la batería de arranque no es satisfactoria o el nivel de combustible es demasiado bajo, el calefactor se apagará de manera automática y aparecerá un mensaje en el cuadro de instrumentos. Para confirmar el mensaje, pulse el botón **OK** en la palanca de los intermitentes (p. 114).

Información relacionada

- Generalidades sobre el preacondicionamiento (p. 141)
- Información general sobre el calefactor (p. 149)

Calefactor accionado por combustible - modo auto, desconexión

La secuencia de arranque automático del calefactor accionado por combustible puede desactivarse si así lo desea.

NOTA

Si se desactiva el calefactor operado por combustible, el motor diésel se arrancará más a menudo para satisfacer la demanda de calefacción en los modos de conducción PURE o HYBRID, es decir, la operación eléctrica quedará limitada.

1. Pulse el botón **OK** de la palanca de los intermitentes (p. 114) para acceder al menú.
2. Vaya con la rueda selectora a **Ajustes** y seleccione con **OK**.
3. Seleccione la opción **Calef. auto ACT.** o **Calef. auto DES.** con ayuda de la rueda selectora y confirme con **OK**.
4. Salga del menú con **RESET**.

Información relacionada

- Generalidades sobre el preacondicionamiento (p. 141)
- Información general sobre el calefactor (p. 149)
- Calefactor accionado por combustible (p. 149)

05

CARGA Y ALMACENAMIENTO

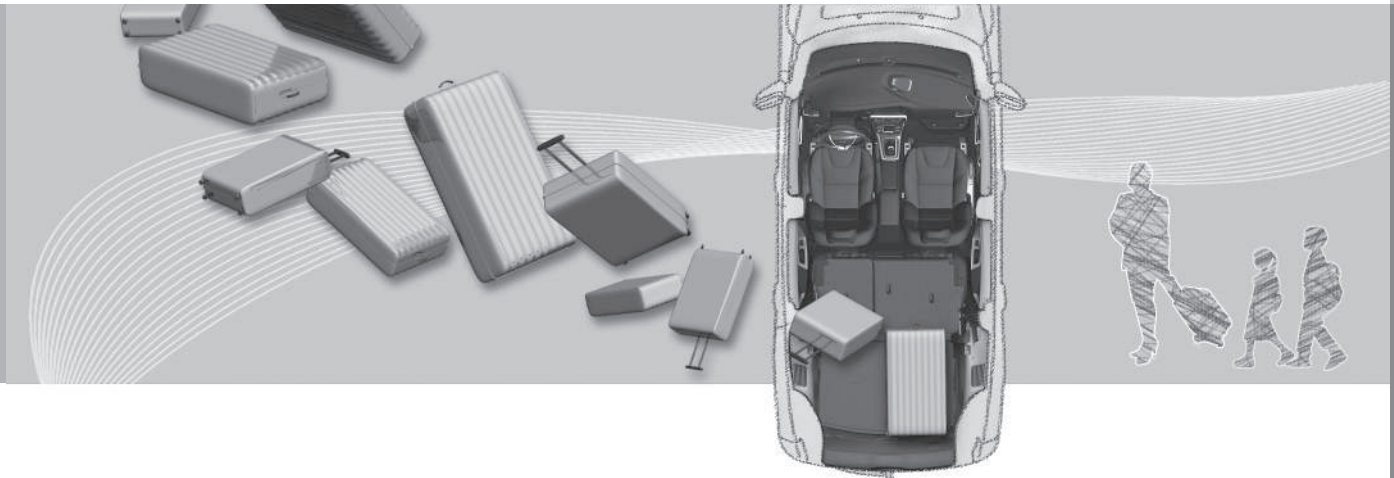



Compartimentos

Visión de conjunto de los compartimentos en el habitáculo.

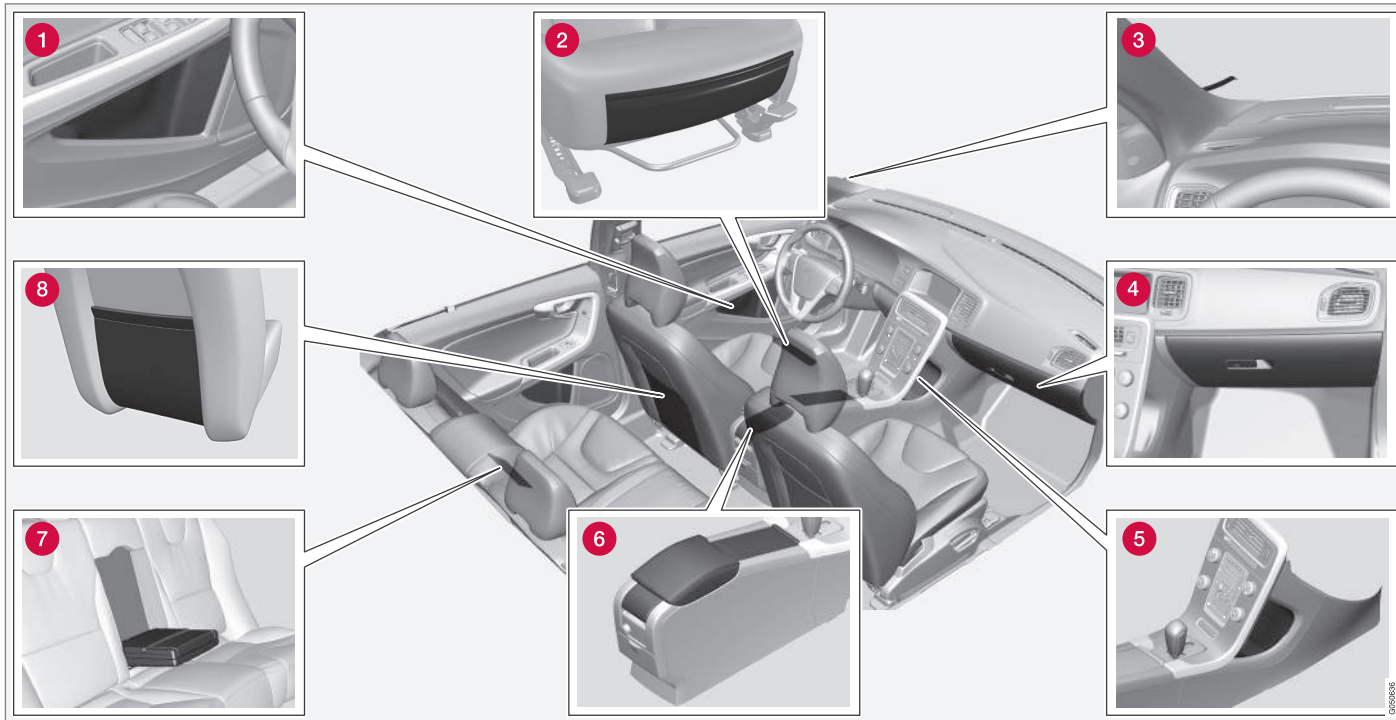



- 1 Compartimento en el panel de la puerta
- 2 Compartimento* en la parte delantera de los cojines de los asientos delanteros
- 3 Pinza portabilletes
- 4 Guantero (p. 154)
- 5 Compartimento
- 6 Compartimento, portavasos (p. 154)
- 7 Portavasos* en el apoyabrazos, asiento trasero
- 8 Compartimento



PRECAUCIÓN

Guarde objetos sueltos como el teléfono móvil, una cámara, el mando a distancia del equipo auxiliar, etc. en la guantera o en otro compartimento. Si no, estos objetos pueden dañar a personas en caso de un frenazo brusco o un accidente.



Consola del túnel

La consola del túnel está situada entre los asientos delanteros.

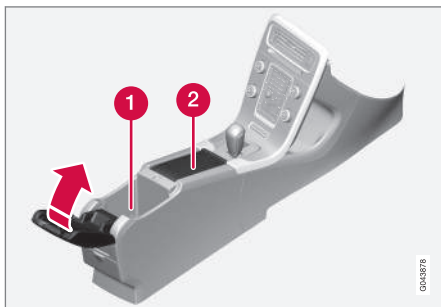

- 1 Compartimento de almacenaje (p. ej. para CD) y USB*/conector AUX bajo el reposabrazos.
- 2 Contiene portavasos para el conductor y el acompañante. Si se ha seleccionado la opción de cenicero y encendedor (p. 154), el vehículo contará con un encendedor en la toma de 12 V (p. 155) del asiento delantero y cenicero extraíble en el portavasos.

Información relacionada

- Compartimentos (p. 152)

Consola del túnel - encendedor y cenicero*

En el portavasos debajo del apoyabrazos hay un cenicero extraíble. El encendedor está situado en la toma de 12 V (p. 155) del asiento delantero.

El cenicero situado en la consola del túnel (p. 154) se extrae levantándose en sentido recto.

El encendedor se activa apretando el botón. Una vez concluida la función de encendido, el botón salta. Saque el encendedor y utilice la zona candente para encender.

Información relacionada

- Compartimentos (p. 152)

Guantera

La guantera está situada en el lado del acompañante.



En este compartimento puede guardarse el manual del propietario, mapas, etc. La parte trasera de la tapa dispone de un soporte para lápices. La guantera puede cerrarse (p. 183)*, con ayuda de la llave extraíble (p. 172).

Información relacionada

- Compartimentos (p. 152)



Alfombrillas*

En las alfombrillas se acumula por ejemplo suciedad y barro. Volvo ofrece alfombrillas especialmente diseñadas para el automóvil.

PRECAUCIÓN

Utilice una sola alfombrilla en cada plaza y, antes de iniciar la marcha, compruebe que la del conductor está debidamente colocada y fijada en las guías de forma que no impida el movimiento de los pedales.

Información relacionada

- Limpieza del interior (p. 408)

Espejo de cortesía

El espejo de cortesía está situado en la parte trasera de la visera.

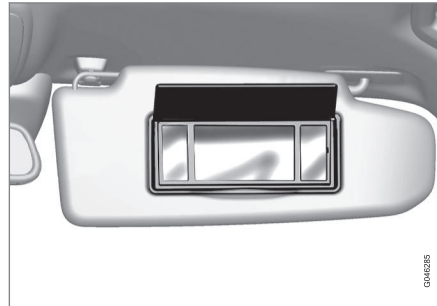

Espejo de cortesía con iluminación.

La luz se enciende de forma automática al levantar la tapa.

Información relacionada

- Cambio de bombilla - iluminación del espejo de cortesía (p. 380)

Consola del túnel - toma de 12 V

Las tomas eléctricas (12 V) está situadas junto al portavasos¹ y en la parte trasera de la consola del túnel.

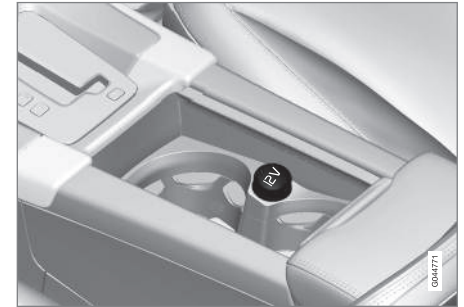

Toma de 12 V en la consola del túnel, asiento delantero.

¹ Si el automóvil está equipado con cenicero y encendedor, se eliminan el portavasos y la toma de 12 V contigua.



05 Carga y almacenamiento



Toma de 12 V en la consola del túnel, asiento trasero.

La toma eléctrica puede utilizarse para diferentes accesorios previstos para 12 V, por ejemplo, pantallas, reproductores y teléfonos móviles. Para que las tomas eléctricas estén activas, el encendido debe estar como mínimo en la posición I (p. 82).

PRECAUCIÓN

Mantenga siempre cerrada la toma con el tapón cuando no se utiliza.

NOTA

El climatizador puede activar accesorios como pantallas, reproductores y teléfonos móviles que están conectados a alguna de las tomas eléctricas de 12 V del habitáculo incluso cuando se haya sacado la llave y el vehículo está cerrado, por ejemplo, al activarse el calefactor de estacionamiento a una hora predeterminada.

Desenchufe por tanto estos accesorios cuando no los utilice, puesto que pueden ocasionar la descarga de la batería de arranque!

IMPORTANTE

La toma máxima de corriente es de 10 A (120 W) si se utiliza un enchufe por vez. Si se utilizan las dos tomas de la consola del túnel al mismo tiempo, se aplicará 7,5 A (90 W) por toma.

Si se conecta el compresor de reparación de neumáticos a una de las tomas, no deberá acoplarse ningún dispositivo eléctrico a la otra.

NOTA

El compresor de reparación provisional de neumáticos (p. 346) está probado y certificado por Volvo.

Información relacionada

- Consola del túnel - encendedor y cenicero* (p. 154)
- Toma de 12 V - compartimento de carga* (p. 159)



Colocación de la carga

La capacidad de carga depende del peso en orden de marcha del automóvil.

La capacidad de carga depende del peso en orden de marcha del automóvil. El peso total de los pasajeros y todos los accesorios reduce la capacidad de carga del automóvil de manera proporcional al peso.

Para información detallada sobre pesos, véase Pesos (p. 416).



El portón trasero se abre con un botón situado en el panel de las luces o en el mando a distancia, véase Cierre y apertura - portón trasero (p. 183).

PRECAUCIÓN

Las propiedades de conducción del automóvil cambiarán en función del peso y ubicación de la carga.

Recomendaciones al colocar la carga

- Coloque la carga apretada contra el respaldo del asiento trasero.

Compruebe que ningún objeto obstaculice el funcionamiento del sistema WHIPS de los asientos delanteros si está abatido alguno de los respaldos del asiento trasero, véase WHIPS - posición de asiento (p. 41).

- Centre la carga.
- Coloque las cargas de gran peso lo más bajo posible. No coloque carga de mucho peso encima del respaldo abatido.
- Proteja los bordes afilados con algún material blando para no dañar el tapizado.
- Afiance siempre la carga con correas en las anillas de fijación de la carga.

PRECAUCIÓN

Tenga en cuenta que un objeto de 20 kg de peso en una colisión frontal a una velocidad de 50 km/h puede desarrollar una energía cinética que equivale a un peso de 1000 kg.

PRECAUCIÓN

La protección del airbag de techo lateral puede eliminarse o reducirse si la carga llega a demasiada altura.

- No coloque nunca carga a mayor altura que los respaldos.

PRECAUCIÓN

Mantenga siempre bien sujeta la carga. Si se frena bruscamente, la carga puede desplazarse y dañar a personas en el automóvil.

Tape bordes y esquinas afiladas con algo blando.

Apague el motor y aplique el freno de estacionamiento al cargar y descargar objetos de gran longitud. En el peor de los casos, la carga podría desplazar la palanca de cambios o el selector de marchas y poner el automóvil en movimiento.

Información relacionada

- Argollas de fijación de la carga (p. 159)
- Red de protección* (p. 160)
- Colocación de la carga - carga de gran longitud (p. 158)
- Carga sobre el techo (p. 158)



Colocación de la carga - carga de gran longitud

Para facilitar la colocación de la carga (p. 157) en el compartimento de carga, puede abatirse el respaldo de los asientos traseros. Para transportar carga de gran longitud, puede abatirse también el respaldo del asiento del acompañante².*

Abatimiento de los respaldos del asiento trasero

Para facilitar la colocación de carga en el compartimento posterior, puede abatirse el respaldo del asiento trasero, véase Asientos traseros (p. 85).

Carga sobre el techo

Si se lleva carga en el techo, recomendamos los arcos portacargas desarrollados por Volvo. Se evitan así daños en el automóvil y se obtiene la mayor seguridad posible durante el viaje.

Siga detenidamente las instrucciones de montaje incluidas en la entrega del portacargas.

- Compruebe periódicamente la debida fijación de los arcos portacargas y la carga. Sujete bien la carga con correas.
- Distribuya la carga de manera uniforme por los arcos portacargas. Coloque la carga de mayor peso debajo.
- La resistencia al aire del automóvil y, por tanto, el consumo de combustible aumentan en función del tamaño de la carga.
- Conduzca con suavidad. Evite acelerones, frenazos o tomar curvas a gran velocidad.



PRECAUCIÓN

El centro de gravedad y las características de conducción del automóvil pueden cambiar al colocar carga en el techo.

Para obtener información sobre la carga máxima permitida sobre el techo, incluido un portacargas y un eventual maletero de techo, vea Pesos (p. 416).

Información relacionada

- Colocación de la carga (p. 157)

² Solo se aplica a asientos de confort.

* Opcional/accesorio, para mayor información, vea Introducción.



Argollas de fijación de la carga

Las anillas plegables se utilizan para fijar correas que afiancen la carga en el compartimento de carga.

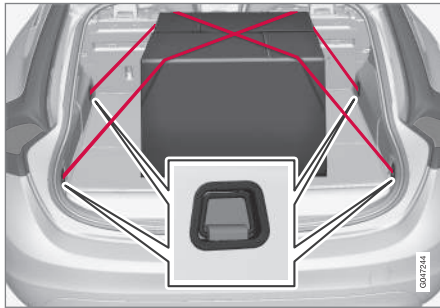

PRECAUCIÓN

Los objetos duros, afilados y/o pesados en posición tumbada o sobresalientes pueden ocasionar lesiones si se produce una frenada brusca.

Fije siempre los objetos pesados de gran tamaño con el cinturón de seguridad o una banda de anclaje.

Información relacionada

- Colocación de la carga (p. 157)

Toma de 12 V - compartimento de carga*

La toma eléctrica puede utilizarse para diferentes accesorios previstos para 12 V, por ejemplo, pantallas, reproductores y teléfonos móviles.



Aparte la tapa para acceder a la toma eléctrica.

- Esta toma se puede utilizar incluso cuando la llave no está en la cerradura de contacto.

IMPORTANTE

La salida máxima de corriente es de 10 A (120 W).

NOTA

Tenga en cuenta que el uso de la toma eléctrica con el motor apagado puede ocasionar una descarga de la batería de arranque del vehículo.

NOTA

El compresor de reparación provisional de neumáticos ha sido comprobado y aprobado por Volvo. Para información sobre el uso del kit de reparación provisional de neumáticos (TMK) recomendado por Volvo, Reparación provisional de neumáticos (p. 346).

Información relacionada

- Consola del túnel - toma de 12 V (p. 155)



Red de protección*

El uso de una red de protección impide que la carga avance al habitáculo en caso de frenazos bruscos.

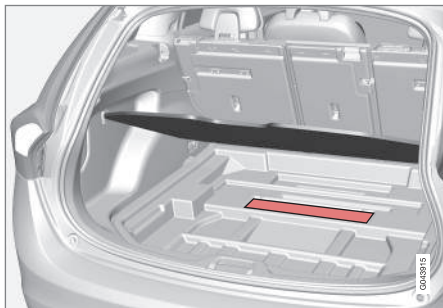

Sitio para guardar los chasis de la red de protección.



La red de protección enrollable en dos chasis se guarda debajo de la tapa integrada en el piso del maletero.

Fijación de los chasis de la red

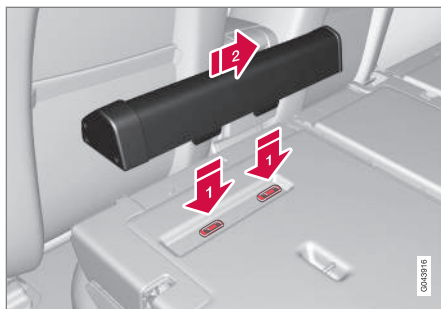
La red de protección enrollable en dos chasis se guarda debajo de la tapa integrada en el piso del maletero.





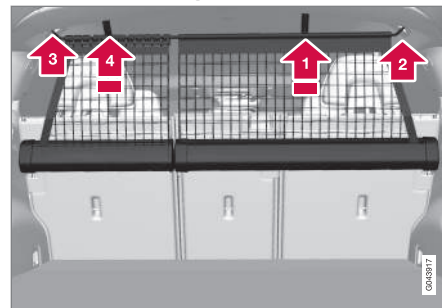

El chasis de dos piezas se fija en la parte trasera del respaldo. El chasis más delgado se fija en el lado izquierdo (visto desde el portón trasero).

1. Abata los respaldos del asiento trasero, véase Asientos traseros (p. 85).
2. Adapte las barras de sujeción del chasis delante de los estribos de fijación del respaldo .
3. Introduzca en chasis en los estribos de fijación .
4. Levante y bloquee los respaldos.
 - Para desmontar el chasis, proceda en orden inverso.

Uso de la red de protección



La red se extrae de los chasis y se bloquea automáticamente después de aproximadamente un minuto si el respaldo del asiento trasero está levantado.

-  Extraiga la parte derecha de la red con su cinta.
-  Introduzca la barra en la fijación del lado derecho y empujela después hacia adelante. La barra se bloquea con un clic.
-  Saque la sección telescópica de la barra y fíjela en el otro lado con un clic.
-  Extraiga la red de carga izquierda y engánchela en la barra.
 - Para abatir los respaldos, proceda en orden inverso.

La red también puede utilizarse cuando los respaldos del asiento trasero están abatidos.



Desmontaje de los chasis de la red

1. Recoja la red de protección en los chasis procediendo en orden inverso a las instrucciones de la sección titulada "Uso de la red de protección".
2. Abata todo el respaldo.
3. Desplace los chasis hacia un lado hasta que se suelten de las barras de sujeción.

Guardes los chasis en su compartimento debajo de la tapa integrada en el piso del maletero.



PRECAUCIÓN

Debe anclarse bien la carga del maletero, incluso después de montar correctamente una red de protección.

Información relacionada

- Colocación de la carga (p. 157)
- Rejilla de protección (p. 161)

Red de protección* y cubreobjetos

El uso de una red de protección impide que la carga avance al habitáculo en caso de frenazos bruscos.



Cintas para extraer la red.

La red de protección también puede instalarse junto al asiento trasero cuando está extraído el cubreobjetos.

Siga el procedimiento que se describe en la sección "Uso de la red de protección" (p. 160). Las cintas de despliegue están situadas junto a las flechas.

Información relacionada

- Red de protección* (p. 160)
- Colocación de la carga (p. 157)
- Argollas de fijación de la carga (p. 159)

Rejilla de protección

Una rejilla de protección impide que la carga o las mascotas se desplacen al habitáculo en caso de frenazos bruscos.

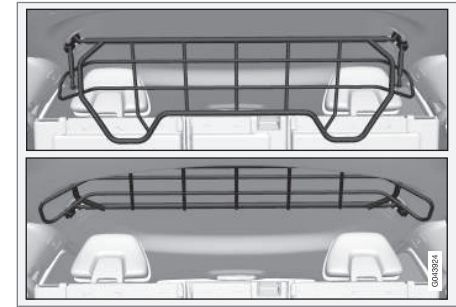

Retirada

Sujete la parte inferior de la rejilla de protección y tire hacia atrás y hacia arriba.



IMPORTANTE

La rejilla de protección no puede levantarse o bajarse cuando hay instalado un cubreobjetos.

Montaje y desmontaje

La rejilla de protección suele estar permanentemente montada en el automóvil ya que es fácil pegarla en el techo si se necesita más espacio de carga. Si así se desea, la rejilla



05 Carga y almacenamiento



también puede desmontarse y sacarse del automóvil.

Para informarse sobre herramientas necesarias y el procedimiento de montaje y desmontaje, consulte las instrucciones de montaje que le fueron entregadas al adquirir el automóvil.

Al montar la rejilla de protección, ésta debe fijarse y afianzarse siempre de manera correcta, por motivos de seguridad.

Información relacionada

- Red de protección* (p. 160)
- Colocación de la carga (p. 157)
- Argollas de fijación de la carga (p. 159)

Cubreobjetos

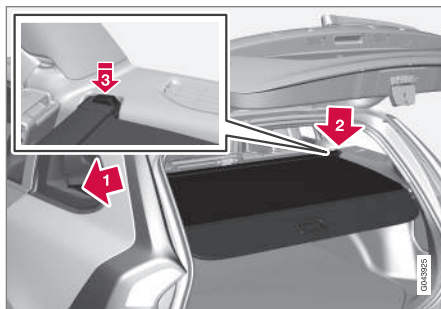

Coloque el cubreobjetos sobre la carga y fjelo en las ranuras situadas en los montantes traseros del espacio de carga.



IMPORTANTE

La rejilla de protección no puede levantarse o bajarse cuando está instalado el cubreobjetos.

Fijación del cubreobjetos

- ➡ Introduzca una de las piezas de empalme del cubreobjetos en la unión del panel lateral.
- ➡ Introduzca la otra pieza de empalme en la unión correspondiente.

- ➡ Fije ambos lados. Se oirá un clic y desaparecerá la señal de color rojo.
 - > Compruebe que las dos piezas de empalme queden debidamente fijadas.

Desmontaje del cubreobjetos

1. Pulse el botón de una de las piezas de empalme y levántela.
2. Incline con cuidado el cubreobjetos y la otra pieza de empalme se soltará de forma automática.

Colocación del panel trasero del cubreobjetos

El panel trasero del cubreobjetos se sale de su posición enrollada en sentido horizontal en el maletero cuando está montado.

- Tire del panel ligeramente hacia atrás, liberándolo de los apoyos y abátalo.

Información relacionada

- Colocación de la carga (p. 157)
- Colocación de la carga - carga de gran longitud (p. 158)

06

CIERRES Y ALARMA





Llave a distancia

El mando a distancia se utiliza para cerrar y abrir el vehículo y para arrancar el motor.

Hay dos variantes del mando a distancia: el mando a distancia básico y el mando a distancia con PCC (Personal Car Communicator)*.

Funcionalidad	Básico ^A	con PCC ^B
Cierre y apertura y llave extraíble	x	x
Cierre y apertura sin llave		x
Arranque del motor sin llave		x
Botón de información y luces de indicación		x

A Mando de 5 botones

B Mando de 6 botones

El mando a distancia con PCC ofrece más funciones que el mando a distancia básico, como el sistema Keyless Drive (p. 175) y algunas funciones exclusivas (p. 170).

Los mandos a distancia tienen una llave extraíble (p. 171) de metal. La parte visible

está disponible en dos versiones, para poder diferenciar los mandos a distancia.

Pueden pedirse más mandos a distancia, aunque no de otras variantes que la entregada con el vehículo. Para un mismo automóvil, pueden programarse y utilizarse hasta seis llaves.

El vehículo se suministra con dos mandos a distancia



PRECAUCIÓN

Si hay niños en el vehículo:

Recuerde siempre interrumpir la corriente de los elevalunas y el techo corredizo sacando el mando a distancia al abandonar el conductor el vehículo.

Información relacionada

- Mando a distancia - funciones (p. 168)

Mando a distancia - pérdida

Si se le pierde una de las llaves, puede solicitar una nueva a un taller. Recomendamos los servicios de un taller autorizado Volvo.

Las demás llaves deben llevarse al taller Volvo. Para prevenir posibles robos, el código de la llave extraviada se borra del sistema.

El número de llaves que tiene registrado el automóvil puede comprobarse en el sistema de menú MY CAR. Para una descripción del sistema de menú, véase MY CAR (p. 117).

Información relacionada

- Mando a distancia - funciones (p. 168)



Mando a distancia, personalización*

La memoria del mando a distancia (p. 164) permite adaptar individualmente algunas configuraciones del automóvil.

Las funciones de memoria del mando a distancia se combinan con el asiento del conductor regulado eléctricamente*.

Los ajustes de los retrovisores exteriores (p. 106), el asiento del conductor, la resistencia del volante (p. 263) y el tema, el contraste y el tono (p. 67) del cuadro de instrumentos puede guardarse en la memoria según el nivel de equipamiento del vehículo.

La función¹ puede conectarse y desconectarse en el sistema de menús MY CAR. Para una descripción del sistema de menús, véase MY CAR (p. 117).

Cuando la función está activada, los ajustes se vinculan de forma automática a la memoria del mando a distancia. Esto significa que la modificación de un ajuste se guardará de forma automática en la memoria del mando a distancia.

Guardar ajustes

Asegúrese de que la función de memoria del mando a distancia está activada en el sistema de menús MY CAR.

Proceda de la siguiente manera para guardar los ajustes y utilizar la memoria del mando a distancia:

1. Abra el automóvil con el mando a distancia en cuya memoria debe guardarse el ajuste².
2. Realice ajustes necesarios, por ejemplo, del asiento y los retrovisores exteriores.
3. Los ajustes se guardan en la memoria del mando a distancia.

Cuando abra de nuevo el automóvil con el mismo mando a distancia, se adoptarán automáticamente las posiciones guardadas en la memoria, siempre que se hayan modificado desde la última vez que se utilizó ese mando a distancia.

Parada de emergencia

Si el asiento se pone en movimiento de forma accidental, pulse uno de los botones de ajuste o de memoria para detenerlo.

Pulse el botón de apertura del mando a distancia para llegar a la posición del asiento guardada en la memoria. La puerta del conductor debe estar abierta.



PRECAUCIÓN

¡Riesgo de pinzamiento! Asegúrese de que los niños no jueguen con los mandos. Durante su ajuste, compruebe que no haya ningún objeto delante, detrás ni debajo del asiento. Asegúrese de que no pueda quedar aprisionado ninguno de los ocupantes del asiento trasero.

Modificar ajustes

Si se acercan al automóvil varias personas provistas de su propio mando a distancia, la posición del asiento y los retrovisores exteriores se ajustará al mando a distancia con la que se abre la puerta del conductor.

En situaciones en las que la persona A ha abierto la puerta del conductor con el mando a distancia A, pero la que va a conducir es la persona B con el mando a distancia B, los ajustes pueden modificarse de la manera siguiente:

- De pie junto a la puerta del conductor o sentado al volante, la persona B pulsa el botón de apertura de su mando a distancia, véase Mando a distancia - funciones (p. 168).
- Seleccione una de tres memorias de ajuste del asiento posibles con los boto-

¹ Se denomina Memoria de la llave MY CAR.

² Este ajuste no afecta a los ajustes guardados con la función de memoria del asiento accionado eléctricamente.



06 Cierres y alarma



nes 1-3 del asiento, véase Asientos delanteros - regulación eléctrica* (p. 84).

- Ajuste el asiento y los retrovisores exteriores manualmente, véase Asientos delanteros - regulación eléctrica* (p. 84) y Retrovisores laterales (p. 106).

Información relacionada

- Mando a distancia con PCC* - funciones exclusivas (p. 170)

Cierre y apertura - indicación

A cerrar o abrir el vehículo con el mando a distancia (p. 164), los intermitentes del automóvil confirman que el cierre/apertura se ha realizado de manera correcta.

- Cierre - un destello, y los retrovisores se pliegan³.
- Apertura - dos destellos y los retrovisores se despliegan³.

Al cerrar, la indicación sólo se realiza si todos los cierres se activan después de cerrar la puerta.

Seleccionar función

En el sistema de menú MY CAR del automóvil, pueden ajustarse diferentes opciones para indicar el cierre y la apertura del vehículo con diferentes señales luminosas. Para una descripción del sistema de menús, véase MY CAR (p. 117).

Información relacionada

- Keyless drive* (p. 175)
- Indicador de cierre (p. 166)
- Indicador de alarma (p. 188)

Indicador de cierre

Un diodo intermitente en el parabrisas verifica que el automóvil está cerrado.

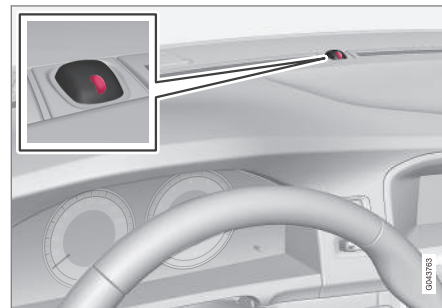

El mismo diodo que el indicador de alarma (p. 188).



NOTA

Los automóviles que no están equipados con alarma tienen también este indicador.

Información relacionada

- Cierre y apertura - indicación (p. 166)

³ Sólo automóviles con retrovisores plegables.



Inmovilizador electrónico

El bloqueo de arranque electrónico es una protección antirrobo que impide que ponga en marcha el automóvil una persona no autorizada.

Cada mando a distancia (p. 164) tiene un código exclusivo. El automóvil sólo puede arrancarse con la llave a distancia correcta provista del código correcto.

Los siguientes mensajes de error en la pantalla de información del cuadro de instrumentos están relacionados con el inmovilizador electrónico:

Mensaje	Significado
Inserte la llave	Lectura incorrecta de la llave durante el arranque. Saque la llave del contacto de encendido, vuelva a introducirla y haga un nuevo intento de arrancar.
Llave no encontrada	Error de lectura del mando a distancia durante el arranque - Haga un nuevo intento de arrancar. Si el error no se resuelve: Introduzca la llave en la cerradura de contacto y haga un nuevo intento de arranque.
Inmovilizador Arranque de nuevo	Error del inmovilizador durante el arranque. Si el error no se resuelve: Contacte con un taller. Recomendamos un taller autorizado Volvo.

Para arrancar el automóvil, véase Arranque del motor (p. 271).

Información relacionada

- Inmovilizador controlado a distancia con sistema de localización (p. 167)

Inmovilizador controlado a distancia con sistema de localización

El inmovilizador controlado a distancia con sistema de localización permite seguir la pista del automóvil y localizarlo y activar a distancia el inmovilizador que apaga el motor.

Póngase en contacto con el concesionario Volvo más próximo si desea que le ayuden a activar el sistema.

Información relacionada

- Llave a distancia (p. 164)
- Inmovilizador electrónico (p. 167)



06 Cierres y alarma





Mando a distancia - funciones

El mando a distancia de diseño básico cuenta con funciones como, por ejemplo, el cierre y la apertura de las puertas.

Funciones



Mando a distancia de diseño básico

-  Cierre
-  Apertura
-  Duración luz aproximac.
-  Portón trasero
-  Función de pánico



Mando a distancia con PCC*(Personal Car Communicator).

 Información

Botones de funciones

 **Cierre** - Cierra las puertas y el portón trasero y conecta la alarma.

Mantenga pulsado el botón para cerrar todas las ventanillas y el techo solar* al mismo tiempo. Para más información, consulte Función de apertura global (p. 182).

PRECAUCIÓN

Al cerrar el techo solar y las ventanillas con el mando a distancia, compruebe que nadie se pille las manos.

 **Apertura** - Abre las puertas y el portón trasero y desconecta la alarma.

Mantenga pulsado el botón para abrir todas las ventanillas al mismo tiempo. Para más información, consulte Función de apertura global (p. 182).

La función puede cambiarse de abrir al mismo tiempo todas las puertas a abrir con una pulsación solo la puerta del conductor y con otra (en el plazo de diez segundos) el resto de las puertas.

La función puede cambiarse en el sistema de menús MY CAR. Para una descripción del sistema de menús, véase MY CAR (p. 117).

 **Luz de aproximación** - Se utiliza para encender la iluminación del automóvil a distancia. Para más información, consulte Duración luz aproximac. (p. 102).

El botón puede utilizarse también para activar el preacondicionamiento (p. 143).

 **Tapa del maletero (p. 183)** - Desbloquea la tapa del maletero y desconecta únicamente la alarma de la tapa del maletero.

 **Función de pánico** - Se utiliza en caso de emergencia para llamar la atención de otras personas.

Si el botón se mantiene pulsado durante como mínimo 3 segundos o si se pulsa dos veces en el plazo de 3 segundos, se activan los intermitentes y la bocina.

La función puede desconectarse con el mismo botón después de haber estado acti-



vada durante como mínimo 5 segundos. De lo contrario se desconectará transcurridos unos 3 minutos.

Información relacionada

- Llave a distancia (p. 164)
- Mando a distancia con PCC* - funciones exclusivas (p. 170)
- Cierre y apertura - en el exterior (p. 180)

Mando a distancia - alcance

El mando a distancia (diseño básico) funciona en un radio aproximado de 20 metros del automóvil.

Si el automóvil no verifica la pulsación del botón - acérquese más al vehículo y haga un nuevo intento.

NOTA

Las funciones del mando a distancia pueden verse afectadas por las ondas de radio circundantes, edificios, condiciones topográficas, etc. En caso necesario, el automóvil podrá siempre cerrarse y abrirse con llave extraíble (p. 172).

Si el mando a distancia se aleja del automóvil cuando el motor está en marcha o cuando el encendido está en la posición **I** o **II** (p. 81) y si se cierran todas las puertas, aparece en el display de información del cuadro de instrumentos un mensaje de advertencia al mismo tiempo que suena un aviso acústico.

Cuando el mando a distancia regresa al automóvil, el mensaje se apaga y la señal acústica se interrumpe en los siguientes casos:

- Se ha introducido el mando a distancia en el contacto de encendido.
- La velocidad supera los 30 km/h.
- tras pulsar el botón **OK**.

Información relacionada

- Llave a distancia (p. 164)
- Mando a distancia - funciones (p. 168)



Mando a distancia con PCC* - funciones exclusivas

El mando a distancia con PCC tiene más funciones que un mando a distancia de diseño básico (p. 164) en forma de un botón de información y luces de indicación.

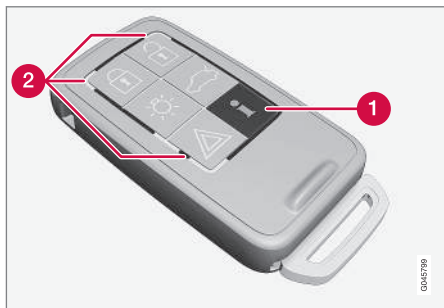

Mando a distancia con comunicador personal.

- 1 Botón de información
- 2 Luces de indicación

Con el botón de información, puede obtenerse alguna información del vehículo con ayuda de las luces de indicación.

Uso del botón de información

- Pulse el botón de información .
 - > Durante aproximadamente 7 segundos, todas las luces de indicación parpadean y la luz se desplaza en el mando a distancia. Se indica así que el mando a distancia obtiene información del vehículo.

Si durante este plazo se pulsa alguno de los demás botones, la comprobación se interrumpe.

NOTA

 Si no se enciende ninguna luz de indicación al utilizar el botón de información en varias ocasiones y en diferentes lugares (así como al cabo de 7 segundos y después de desplazarse la luz alrededor del PCC), contacte con un taller. Recomendamos un taller autorizado Volvo.

Las Luces de indicación proporcionan información según el siguiente modelo:

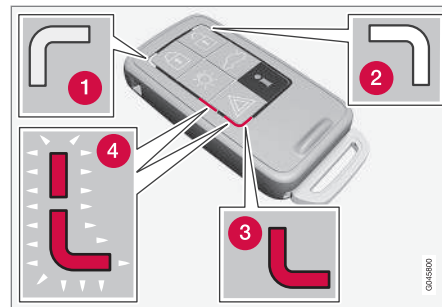

- 1 Luz verde continua: el automóvil está cerrado.
- 2 Luz amarilla continua: el automóvil está abierto.
- 3 Luz roja continua - La alarma se ha disparado después de cerrar el vehículo.
- 4 La luz roja destella de forma alternativa en las dos luces de indicación - La alarma se ha disparado hace menos de 5 minutos.

Información relacionada

- Mando a distancia con PCC* - alcance (p. 171)

0945890



Mando a distancia con PCC* - alcance

Para las funciones de cierre y apertura de las puertas y el portón trasero, el mando a distancia con PCC (Personal Car Communicator) tiene un alcance de aproximadamente 20 m. El alcance de las demás funciones es de alrededor de 100 metros.

Si el automóvil no verifica la pulsación del botón - acérquese más al vehículo y haga un nuevo intento.

NOTA

La función del botón de información puede sufrir alteraciones por ondas de radio, edificios, condiciones topográficas, etc.

Fuera del alcance del mando a distancia

Si la distancia entre el mando a distancia y el vehículo es tanta que no puede registrarse información, se indica el estado en que se dejó el automóvil la última vez, sin que la luz de los indicadores se desplace por el mando.

Si se utilizan varios mandos a distancia, será el mando utilizado la última vez para cerrar o abrir el automóvil el que indica el estado correcto.

NOTA

 Si no se encienden ninguna luz de indicación al utilizar el botón de información dentro del alcance previsto, el último contacto entre el mando a distancia y el automóvil puede haber sufrido interferencias por ondas de radio, edificios, condiciones topográficas, etc.

Información relacionada

- Keyless Drive* - alcance del mando a distancia (p. 176)
- Mando a distancia - alcance (p. 169)

Llave extraíble

El mando a distancia está provisto de una llave extraíble de metal con la que pueden activarse algunas funciones y llevarse a cabo ciertas acciones.

Los talleres autorizados Volvo disponen del código exclusivo de la llave extraíble, por lo que los recomendamos para encargar llaves nuevas.

Funciones de la llave extraíble

Con la llave extraíble del mando a distancia puede:

- abrirse manualmente la puerta delantera izquierda si no es posible activar el cierre centralizado con el mando a distancia, véase Llave extraíble - apertura de puerta (p. 172).
- activarse y desactivarse (p. 185) el seguro mecánico para niños de las puertas traseras.
- bloquearse manualmente (p. 180) la puerta delantera derecha y las puertas traseras si se corta la corriente.
- se impide el acceso a la guantera y al compartimento de carga (cierre de privacidad (p. 173)*).
- activarse/desactivarse (p. 36) el airbag del acompañante (PACOS*).

Información relacionada

- Mando a distancia - funciones (p. 168)
- Llave a distancia (p. 164)



Llave extraíble - extracción y fijación

La llave extraíble (p. 171) se extrae y se fija de la siguiente manera:

Extracción de la llave extraíble



1) Aparte el fiador a un lado.

2) Saque al mismo tiempo la llave extraíble en sentido recto.

Fijación de la llave extraíble

Vuelva a colocar con cuidado la hoja extraíble en el mando a distancia (p. 164).

1. Sostenga la llave a distancia con la ranura hacia arriba y deje entrar llave extraíble en la ranura.
2. Apriete ligeramente la llave extraíble. Cuando quede fijada la llave, se oirá un "clic".

Información relacionada

- Llave extraíble - apertura de puerta (p. 172)
- Seguro para niños - activación manual (p. 185)
- Airbag del acompañante - conexión y desconexión* (p. 36)

Llave extraíble - apertura de puerta

La llave extraíble (p. 171) puede usarse para activar el cierre centralizado cuando no es posible activarlo con el mando a distancia (p. 164), por ejemplo si las pilas del mando están gastadas.

Si no es posible activar el cierre centralizado con el mando a distancia, por ejemplo, si las pilas están gastadas, la puerta delantera izquierda puede abrirse de la siguiente manera:

1. Abra la puerta delantera izquierda introduciendo la llave extraíble en la cerradura del tirador de la puerta. Para una imagen y más información, véase Keyless Drive* - apertura con la llave extraíble (p. 178).

i NOTA

Cuando la puerta se abre con la llave extraíble, la alarma se activa.

2. Desconecte la alarma insertando la llave a distancia en la cerradura de contacto.

Para vehículos con sistema Keyless, véase Keyless Drive* - apertura con la llave extraíble (p. 178).

Información relacionada

- Llave a distancia (p. 164)
- Mando a distancia - cambio de pilas (p. 174)



Cierre de privacidad*

El cierre de privacidad está previsto para utilizarse cuando se deja el automóvil al servicio de aparcamiento de un hotel, a un taller de reparación, etc. Se cierra así la guantera y la cerradura del portón se desconecta del cierre centralizado. El portón trasero no puede abrirse ni con el botón del cierre centralizado en las puertas delanteras ni con el mando a distancia (p. 164).

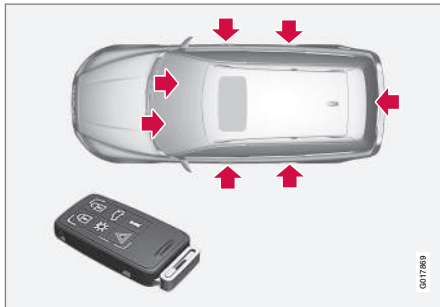

Puntos de cierre del mando a distancia **con** la llave extraíble.

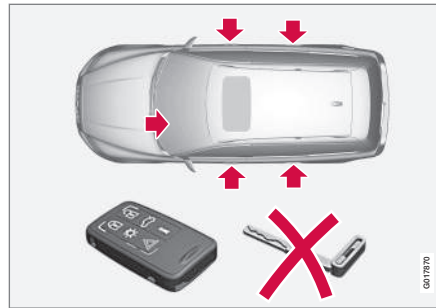

Puntos de cierre de la llave **sin** hoja extraíble y cierre de privacidad **activado**.

Por tanto, el mando a distancia sin hoja extraíble sólo puede utilizarse para activar y desactivar la alarma (p. 187), abrir las puertas y conducir el automóvil.

El mando a distancia sin llave extraíble puede entregarse al personal del taller o del hotel. El propietario se queda con la llave extraíble.

i NOTA

No olvide desplegar el cubreobjetos (p. 162) sobre el compartimento de carga antes de cerrar el portón trasero.

Conectar y desconectar



Activación del cierre de privacidad.

Para activar el cierre de privacidad:

- 1** Introduzca la llave extraíble en la cerradura de la guantera.
- 2** Gire la llave extraíble 180 grados en sentido horario. El ojo de la cerradura está vertical en posición de cierre de privacidad.
- 3** Sacar la llave extraíble. Al mismo tiempo, aparece un mensaje en la pantalla de información del cuadro de instrumentos.

A continuación, la guantera se cierra y el portón trasero no puede abrirse con el mando a distancia o el botón del cierre centralizado.



NOTA

No vuelva a colocar la llave extraíble en el mando a distancia, sino que guárdela en un lugar seguro.

- El cierre se desconecta procediendo en orden inverso.

Para informarse sobre cómo cerrar sólo la guantera, véase Cierre y apertura - guantera (p. 183).

Mando a distancia - cambio de pilas

A veces, es necesario cambiar la pila⁴ del mando a distancia.

Cambie las pilas del mando a distancia si:

- se enciende el símbolo de información en el cuadro de instrumentos y la pantalla muestra **Pila baja en mando a distancia. Por favor, cambie las pilas.**

y/o

- los cierres no reaccionan en varias ocasiones a la señal de la llave en un radio de 20 metros del vehículo.

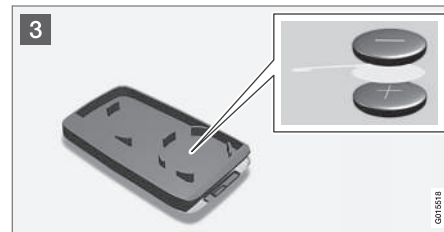

Apertura

- 1  Aparte el fiador a un lado.

 Saque al mismo tiempo la llave extraíble en sentido recto.

- 2  Introduzca un destornillador de 3 mm en el agujero situado detrás del fiador y abra con cuidado la llave.

⁴ El mando a distancia con PCC tiene dos pilas.

**NOTA**

Coloque el mando a distancia con los botones hacia arriba para evitar que las pilas se caigan al abrirlo.

IMPORTANTE

Evite tocar con los dedos las nuevas baterías y sus superficies de contacto, ya que ello puede perjudicar su funcionamiento.

Cambio de pila

- 3 Examine cómo está colocada la pila o pilas en el interior de la tapa, en lo que se refiere a los polos (+) y (-).

Mando a distancia (una pila)

1. Suelte la pila con cuidado.
2. Ponga una pila nueva con el polo (+) hacia abajo.

Mando a distancia con PCC* (dos pilas)

1. Suelte las pilas con cuidado.
2. Ponga primero una pila nueva con el polo (+) hacia arriba.
3. Ponga en medio la pestaña de plástico blanca y, por último, otra pila nueva con el polo (+) hacia abajo.

Tipo de pila

Utilice pilas con la denominación CR2430, 3 V. El mando a distancia normal

lleva una y el mando a distancia con PPV dos.

NOTA

Volvo recomienda que las pilas que se utilicen en el mando a distancia y el comunicador personal cumplan los UN Manual of Test and Criteria, Part III, sub-section 38.3. Las pilas que se montan en fábrica o que se cambian en un taller autorizado Volvo cumplen con estos criterios.

Montaje

1. Cierre la llave a distancia.
2. Sostenga la llave a distancia con la ranura hacia arriba y deje entrar llave extraíble en la ranura.
3. Apriete ligeramente la llave extraíble. Cuando quede fijada la llave, se oirá un "clik".

IMPORTANTE

Asegúrese de que las baterías usadas sean gestionadas de forma ecológica.

Información relacionada

- Llave a distancia (p. 164)
- Mando a distancia - funciones (p. 168)

Keyless drive*

Los vehículos equipados con Keyless Drive tienen un sistema de arranque y cierre que puede controlarse sin llave.

Con el sistema de arranque y cierre sin llave, el automóvil puede arrancarse, cerrarse y abrirse sin tener la llave (p. 164)⁵ en la cerradura de contacto. Basta con llevar el mando a distancia en el bolsillo. Con este sistema, resulta, por ejemplo, más cómodo abrir el vehículo cuando las manos están ocupadas.

Los dos mandos a distancia del vehículo están provistos del sistema Keyless Drive. Se pueden encargar más mandos a distancia.

El sistema eléctrico del automóvil tiene tres posiciones - posición de la llave **0**, **I** y **II** (p. 82) - con el mando a distancia.

Información relacionada

- Keyless Drive* - alcance del mando a distancia (p. 176)
- Keyless Drive* - uso seguro del mando a distancia (p. 176)
- Keyless Drive* - interferencias en el mando a distancia (p. 177)



06 Cierres y alarma

Keyless Drive* - alcance del mando a distancia

Para que las puertas o el portón trasero se abran de forma automática sin pulsar el mando a distancia⁵, debe haber un mando a distancia en un radio de aproximadamente 1,5 metros del tirador de la puerta o el portón trasero.

La persona que abre o cierra una puerta debe llevar encima el mando a distancia. No es posible cerrar o abrir una puerta si el mando a distancia está en el otro lado del automóvil.

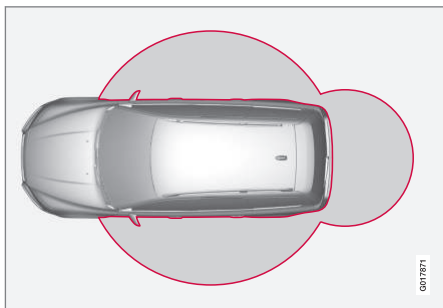

Los círculos rojos de la figura representan el radio de cobertura de las antenas del sistema.

Si todos los mandos a distancia se alejan del automóvil cuando el motor está en marcha o

cuando el encendido está en la posición I o II (p. 82) y si se cierran todas las puertas, aparece en el display de información del cuadro de instrumentos un mensaje de advertencia al mismo tiempo que suena un aviso acústico.

Al acercarse de nuevo el mando a distancia al vehículo se apagará el mensaje de advertencia y cesará el aviso acústico después de ocurrir algo de lo siguiente:

- tras abrir y cerrar una de las puertas
- se ha introducido el mando a distancia en el contacto de encendido
- tras pulsar el botón **OK**.

Información relacionada

- Keyless drive* (p. 175)
- Keyless Drive* - ubicación de las antenas (p. 179)

Keyless Drive* - uso seguro del mando a distancia

Trate los mandos a distancia del automóvil con gran cuidado.

Si uno de los mandos a distancia⁷ se deja olvidado en el vehículo, la función Keyless se desactiva, por ejemplo, si el automóvil se cierra con el otro mando del vehículo. En ese caso, ninguna persona no autorizada puede abrir las puertas.

Cuando el vehículo se abre de nuevo con el otro mando a distancia, el mando olvidado vuelve a activarse.



IMPORTANTE

No deje la llave con PCC olvidada en el automóvil. Si alguien entra en el automóvil y encuentra la llave, podrá arrancar el automóvil introduciendo la llave en la cerradura de contacto y pulsando después el botón **START/STOP ENGINE**.

Información relacionada

- Keyless drive* (p. 175)

⁵ Solo mando a distancia con PCC.

⁶ Es válido para mandos a distancia con comunicador personal o PCC (Personal Car Communicator).



Keyless Drive* - interferencias en el mando a distancia

La función Keyless (p. 175) del mando a distancia puede sufrir interferencias de campos electromagnéticos y apantallamientos.

NOTA

No coloque/guarde el PCC cerca de un teléfono móvil u objeto metálico. Manténgalo a más de 10-15 cm.

Si se produce interferencias, utilice el mando a distancia y la llave extraíble como si fueran de diseño básico, véase Mando a distancia - funciones (p. 168).

Información relacionada

- Mando a distancia - cambio de pilas (p. 174)
- Keyless Drive* - uso seguro del mando a distancia (p. 176)
- Keyless Drive* - alcance del mando a distancia (p. 176)

Keyless Drive* - cierre

Los automóviles equipados con Keyless Drive tienen una zona sensible en el tirador exterior de las puertas y un pulsador de goma junto a la placa de goma de cierre y apertura del portón trasero.

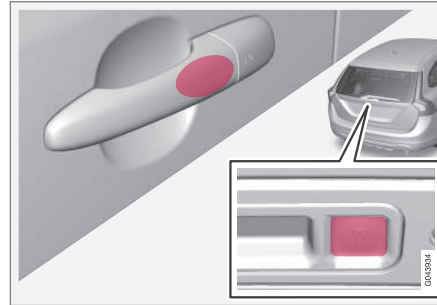

La zona sensible del tirador de las puertas y el botón de goma junto a la placa de goma de la tapa del maletero.

Para cerrar las puertas y el portón trasero, apriete algunas de las zonas táctiles de los tiradores de las puertas o pulse el interruptor pequeño del portón trasero. El indicador de cierre (p. 166) del parabrisas comienza a parpadear para confirmar el cierre.

Todas las puertas y el portón trasero deben estar ajustados para poder cerrar el automóvil. De lo contrario, éste no se cerrará.

NOTA

En los vehículos con caja de cambios automática, el selector de marchas debe situarse en la posición **P**. De lo contrario, no podrá bloquearse ni activarse la alarma del automóvil.

Información relacionada

- Keyless drive* (p. 175)
- Indicador de alarma (p. 188)

⁷ Es válido para mandos a distancia con comunicador personal o PCC (Personal Car Communicator).



Keyless Drive* - apertura

El automóvil se abre normalmente al poner la mano sobre el tirador de la puerta o al tocar la placa de goma del portón trasero. Abra la puerta o el portón trasero de manera normal.

NOTA

Los tiradores de la puerta registran normalmente una mano que rodea el tirador, pero si lleva guantes gruesos o mueve la mano con mucha rapidez, puede ser necesario que se quite el guante o que lo intente otra vez.

Información relacionada

- Keyless drive* (p. 175)
- Keyless Drive* - cierre (p. 177)

Keyless Drive* - apertura con la llave extraíble

Si no es posible abrir el cierre centralizado con el mando a distancia, por ejemplo, si las pilas están gastadas, la puerta delantera izquierda puede abrirse con la llave extraíble.

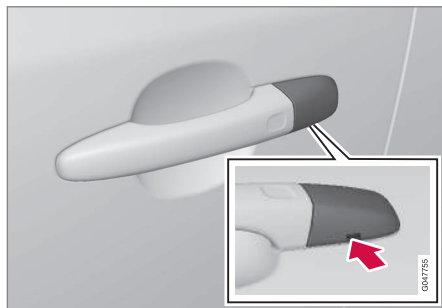

Agujero para la llave extraíble para soltar la tapa.

Para acceder a la cerradura, debe soltarse la tapa del tirador de la puerta. Esto se hace también con la llave extraíble:

1. Introduzca la llave extraíble aproximadamente 1 cm en sentido recto por el agujero de la parte inferior del tirador de la puerta y la tapa. No aplique fuerza.
 - > La tapa de plástico se desprende automáticamente al introducir la llave en sentido recto hacia arriba por el agujero.

2. Introduzca después la llave extraíble en la cerradura y abra la puerta.
3. Vuelva a colocar la tapa de plástico después de abrir.

NOTA

Cuando la puerta del conductor se abre con la llave extraíble, se activa la alarma. La alarma se desconecta insertando el comunicador personal en la cerradura de contacto de contacto, véase Alarma - el mando a distancia no funciona (p. 188).

Información relacionada

- Keyless drive* (p. 175)
- Llave extraíble - extracción y fijación (p. 172)
- Alarma (p. 187)



Keyless Drive* - configuración de cierre

La configuración de cierre de los automóviles equipados con Keyless Drive puede adaptarse indicando en el sistema de menús MY CAR las puertas que deben abrirse.

Para una descripción del sistema de menús, véase MY CAR (p. 117).

Información relacionada

- Keyless drive* (p. 175)

Keyless Drive* - ubicación de las antenas

Los automóviles equipados con Keyless Drive cuentan con una serie de antenas integradas situadas en diferentes partes del vehículo.

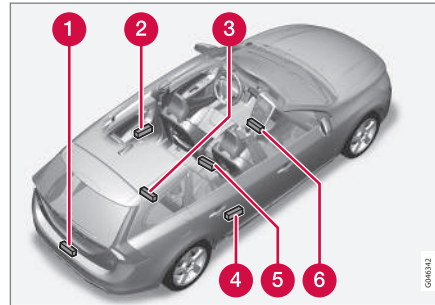

- 1 Parachoques trasero, parte central
- 2 Tirador de la puerta trasera izquierda
- 3 Maletero, al fondo en el centro debajo del piso
- 4 Tirador de la puerta trasera derecha
- 5 Consola central, debajo de la parte trasera
- 6 Consola central, debajo de la parte delantera.



PRECAUCIÓN

Las personas con marcapasos no deben acercarse más de 22 cm a las antenas del sistema Keyless. De este modo, se impide cualquier interferencia entre el marcapasos y el sistema Keyless.

Información relacionada

- Keyless drive* (p. 175)



06 Cierres y alarma

Cierre y apertura - en el exterior

El cierre y apertura desde el exterior se efectúa con el mando a distancia (p. 164). Con el mando a distancia pueden cerrarse y abrirse todas las puertas y el portón trasero al mismo tiempo. Pueden elegirse diferentes secuencias de apertura, véase Mando a distancia - funciones (p. 168).

Para que la secuencia de cierre pueda activarse, la puerta del conductor debe estar cerrada. Si está abierta alguna de las demás puertas o el portón trasero, estos también se bloquean y la alarma se conecta en cuanto se cierran. En automóviles equipados con un sistema de cierre sin llave*, han de estar cerrados todas las puertas y el portón trasero.

i NOTA

Sea consciente del peligro de dejar encendido el mando a distancia en el automóvil.

Si no es posible abrir o cerrar con el mando a distancia, la pila puede estar gastada. En ese caso, cierre o abra la puerta delantera izquierda con la llave extraíble, véase Llave extraíble - extracción y fijación (p. 172).

i NOTA

Recuerde que la alarma se dispara cuando la puerta se abre con la llave. La alarma se desconecta al introducir la llave en la cerradura de contacto.

! PRECAUCIÓN

Tenga en cuenta el riesgo de quedar encerrado en el automóvil cuando éste se cierra desde fuera con el mando a distancia. Posteriormente, no será posible abrir las puertas desde dentro con los mandos de las puertas. Para más información, consulte Bloqueo de puertas* (p. 184).

Cierre automático

Si no se abre ninguna de las puertas ni el portón trasero en el espacio de dos minutos después de abrir el vehículo, todas las cerraduras vuelven a cerrarse automáticamente. Esta función reduce el riesgo de dejar el automóvil abierto. (Para automóviles con alarma, véase Alarma (p. 187).)

Información relacionada

- Cierre y apertura - en el interior (p. 181)
- Keyless drive* (p. 175)

Cierre manual de la puerta

En algunas situaciones, por ejemplo, en caso de un corte de corriente, el automóvil debe poder cerrarse manualmente.

La puerta delantera izquierda puede cerrarse con su cerradura y la llave extraíble del mando a distancia, véase Keyless Drive* - apertura con la llave extraíble (p. 178).

Las demás puertas no tienen cerradura. En lugar de ello están provistas de un mando en el extremo de cada puerta que debe girarse. Las puertas se cierran así mecánicamente y no pueden abrirse desde el exterior. Las puertas pueden abrirse desde dentro.

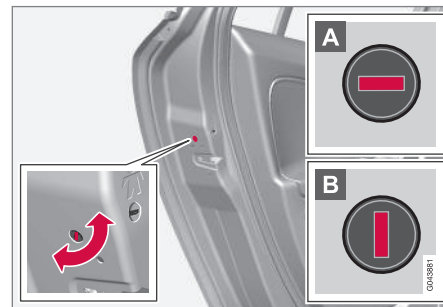

Cierre manual de la puerta. No debe confundirse con el Seguro para niños (p. 185).

- Utilice la llave extraíble del mando a distancia para girar el mando, véase Llave extraíble - extracción y fijación (p. 172).



- A** La puerta no puede abrirse desde fuera.
- B** La puerta puede abrirse desde dentro y desde fuera.

i NOTA

- Con el mando giratorio sólo se cierra la puerta correspondiente y no todas las puertas al mismo tiempo.
- La puerta trasera cerrada manualmente con el seguro para niños manual puesto, no puede abrirse ni desde el exterior ni desde el interior, véase Seguro para niños - activación manual (p. 185). La puerta trasera cerrada de esta manera, sólo puede abrirse con el mando a distancia o con el botón del cierre centralizado.

Información relacionada

- Mando a distancia - cambio de pilas (p. 174)



Cierre y apertura - en el interior

Todas las puertas y el portón trasero se cierran o se abren al mismo tiempo con el botón de cierre centralizado en la puerta del conductor y en la puerta del acompañante.*

Cierre centralizado



Cierre centralizado.

- Pulse uno de los lados del botón  para cerrar y el otro  para abrir.

Una pulsación larga abre también todas las ventanillas laterales* al mismo tiempo.

Apertura

Desde el interior, una puerta puede abrirse de dos maneras diferentes:

- Pulse el botón del cierre centralizado .

Con una pulsación prolongada se abrirán también todas las ventanillas* simultánea-

mente (vea también Función de ventilación (p. 182)).

- Tire del tirador y abra la puerta. La puerta se desbloquea y se abre al mismo tiempo.

Luz en el botón de cierre

Existen dos variantes de cierre centralizado. La luz del botón de cierre de la puerta del conductor tiene un significado diferente según la variante.

Botón centralizado en la puerta del conductor, las demás puertas no tienen este botón:

- La luz encendida significa que todas las puertas están cerradas.

Botón de cierre centralizado en las dos puertas delanteras y botón de cierre eléctrico en las puertas traseras:

- La luz encendida significa que sólo está cerrada la puerta correspondiente. Cuando se encienden todos los botones, están cerradas todas las puertas.

Cierre

- Pulse el botón de cierre centralizado . Todas las puertas se cierran.

Con una pulsación prolongada se cerrarán también todas las ventanillas laterales y el techo solar simultáneamente (vea también Función de ventilación (p. 182)).



06 Cierres y alarma



Botón de cierre* puertas traseras



La luz del botón se enciende cuando la puerta está cerrada.

El botón de cierre de las puertas traseras sólo cierra la puerta trasera correspondiente.

Para abrir la puerta:

- Tire del tirador. La puerta se desbloquea y se abre.

Cierre automático

Cuando el automóvil inicia la marcha, las puertas y el portón trasero se cierran de forma automática.

El sistema puede conectarse y desconectarse en el sistema de menús **MY CAR**. Para una descripción del sistema de menús, véase MY CAR (p. 117).

Información relacionada

- Cierre y apertura - en el exterior (p. 180)
- Alarma (p. 187)



- Mando a distancia - funciones (p. 168)

Función de apertura global

La función de apertura global abre y cierra todas las ventanillas laterales al mismo tiempo y puede utilizarse, por ejemplo, para ventilar rápidamente el automóvil cuando hace calor.



Botón del cierre centralizado

Una pulsación prolongada del  símbolo del botón del cierre centralizado **abrirá** simultáneamente todas las ventanillas. La misma acción con el símbolo  **cerrará** todas las ventanillas laterales al mismo tiempo.

Información relacionada

- Cierre y apertura - en el interior (p. 181)
- Elevalunas eléctricos (p. 105)



Cierre y apertura - guantera

La guantera (p. 154) sólo puede bloquearse y desbloquearse con la llave extraíble del mando a distancia.

Para información sobre la llave extraíble, véase Llave extraíble - extracción y fijación (p. 172).

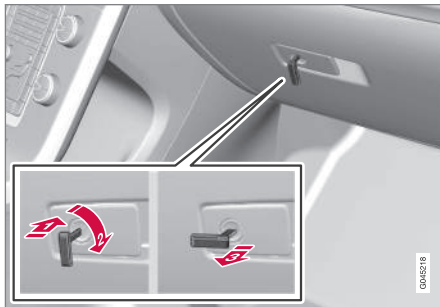

Para cerrar la guantera:

- 1 Introduzca la llave extraíble en la cerradura de la guantera.
 - 2 Gire la llave 90 grados en sentido horario. Cuando la guantera está cerrada, el ojo de la cerradura está en sentido horizontal.
 - 3 Sacar la llave extraíble.
- La guantera se abre procediendo en orden inverso.

Para información sobre el cierre de privacidad, véase Cierre de privacidad* (p. 173).

Cierre y apertura - portón trasero

El portón trasero puede abrirse y cerrarse de diferentes maneras.

Apertura manual

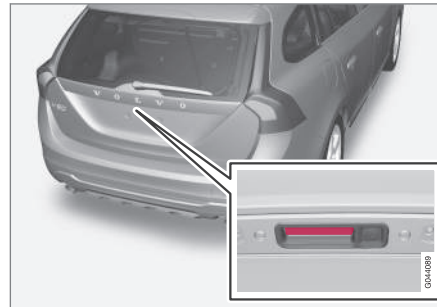

Placa de goma con contacto eléctrico.

El portón trasero se mantiene cerrado con una cerradura eléctrica. Para abrir:

1. Pulse ligeramente la placa de goma ancha de las dos situadas debajo del tirador. La cerradura se desconecta.
2. Tire del tirador para abrir el portón por completo.

! IMPORTANTE

- Para abrir el cierre de la tapa del maletero basta con una fuerza mínima. Pulse ligeramente la placa de goma.
- No tire de la placa de goma al abrir la tapa del maletero. Levántela con el tirador. Una fuerza excesiva puede dañar al interruptor eléctrico de la placa de goma.

Apertura con la llave a distancia

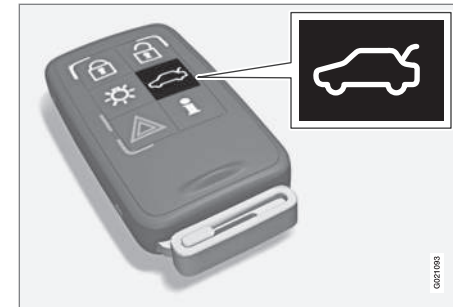

El botón  del mando a distancia permite abrir el portón trasero y desconectar la alarma* correspondiente.

El indicador de cierre (p. 166) del tablero de instrumentos deja de parpadear para indicar que el automóvil no está completamente cerrado. Se desconectan los sensores de



06 Cierres y alarma



nivel y movimiento y los sensores de apertura de la tapa del maletero de la alarma*.

Las puertas siguen cerradas y con la alarma conectada.

- El portón trasero se abre pero sigue ajustado. Pulse ligeramente la placa de goma debajo del tirador y abra el portón.

Si el portón no se abre por espacio de 2 minutos, éste vuelve a bloquearse y la alarma se conecta de nuevo.

Apertura desde el interior del automóvil



1 Apertura del portón trasero

Para abrir el portón trasero:

- Pulse el botón del panel de las luces (1).
 - > El portón trasero se desbloquea y puede abrirse durante 2 minutos (si el automóvil está cerrado desde dentro).

Cierre con la llave a distancia

- Pulse el botón de cierre del mando a distancia, , véase Mando a distancia - funciones (p. 168).
 - > El indicador de cierre del tablero de instrumentos empieza a parpadear, lo que significa que el automóvil está cerrado y que la alarma* se ha activado.

Información relacionada

- Cierre y apertura - en el interior (p. 181)
- Cierre y apertura - en el exterior (p. 180)

Bloqueo de puertas*

Con la función de bloqueo de puertas⁸, todos los tiradores de las puertas se desconectan mecánicamente, lo que imposibilita abrir las puertas tanto desde el interior como desde el exterior.

El bloqueo de puertas se activa con el mando a distancia (p. 164) y se inicia diez segundos después de haber cerrado las puertas.



NOTA

Si se abre una puerta durante el tiempo de retardo, se cancela la secuencia y la alarma se desconecta.

El automóvil solo puede abrirse con el mando a distancia cuando está activada la función de bloqueo de las puertas. La puerta delantera izquierda puede abrirse también con la llave extraíble (p. 171). En automóviles equipados con Keyless drive*, las puertas y el portón trasero pueden abrirse además con los tiradores.



PRECAUCIÓN

No deje a nadie en el automóvil sin desconectar antes la función de bloqueo de puertas para evitar que alguien se quede encerrado.

⁸ Sólo en combinación con la Alarma.

* Opcional/accesorio, para mayor información, vea Introducción.



Desconexión temporal

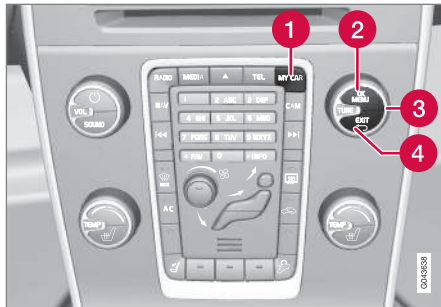

La opción de menú activa se indica con una equis.

- 1 MY CAR
- 2 OK MENU
- 3 TUNE mando giratorio
- 4 EXIT

Si alguien desea quedarse en el automóvil y es necesario cerrar el vehículo desde el exterior, la función de bloqueo de puertas puede desconectarse temporalmente. Esto se hace en el sistema de menús **MY CAR**. Para una descripción del sistema de menús, véase MY CAR (p. 117).

NOTA

- Recuerde que la alarma se conecta al cerrar el automóvil.
- Si se abre alguna de las puertas desde dentro, la alarma se dispara.

Información relacionada

- Keyless Drive* - apertura con la llave extraíble (p. 178)
- Llave a distancia (p. 164)

Seguro para niños - activación manual

El seguro para niños impide que los niños abran la puerta trasera desde dentro.

Conectar y desconectar el seguro para niños

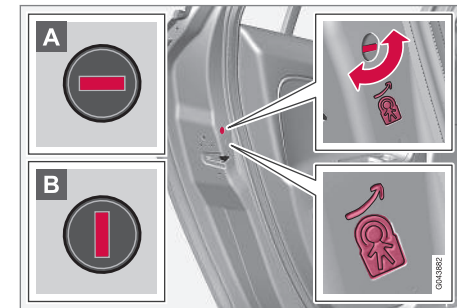

Seguro para niños manual. No debe confundirse con la cerradura manual de la puerta (p. 180).

El mando del seguro para niños está situado en el borde trasero de las puertas traseras y sólo puede accederse al seguro cuando la puerta está abierta.

Para conectar o desconectar el seguro para niños:

- Utilice la llave extraíble (p. 171) del mando a distancia para girar el mando.
- A La puerta no puede abrirse desde dentro.
 - B La puerta puede abrirse desde dentro y desde fuera.



PRECAUCIÓN

Cada puerta trasera tiene dos mandos giratorios. No confunda el seguro para niños con la cerradura manual de la puerta.

NOTA

- Con el mando giratorio sólo se cierra la puerta correspondiente y no ambas puertas traseras al mismo tiempo.
- Los automóviles equipados con seguro para niños eléctrico no tienen seguro manual.

Información relacionada

- Seguro para niños - conexión eléctrica* (p. 186)
- Cierre y apertura - en el interior (p. 181)
- Cierre y apertura - en el exterior (p. 180)

Seguro para niños - conexión eléctrica*

El seguro para niños con activación eléctrica impide que el niño abra las puertas traseras o las ventanillas desde el interior.

Activación

El seguro para niños puede conectarse y desconectarse en todas las posiciones de la llave (p. 81) excepto **0**. La conexión y la desconexión puede hacerse hasta 2 minutos después de apagar el motor, siempre que no se abra ninguna puerta.

Para conectar el seguro para niños:



Panel de mandos de la puerta del conductor.

1. Arranque el motor y seleccione una posición de la llave superior a **0**.

2. Pulse el botón del panel de mandos de la puerta del conductor.

- > El display de información muestra el mensaje **Seguro trasero para niños activado** y la luz del botón se enciende: el seguro está conectado.

Cuando está activo el seguro eléctrico para niños:

- las ventanillas solo pueden abrirse con el panel de mandos de la puerta del conductor
- las puertas traseras no pueden abrirse desde el interior.

Al apagar el motor, la posición del seguro se almacena. Si el seguro para niños estaba conectado al apagar el motor, la función continuará conectada al volver a arrancar el motor.

Información relacionada

- Seguro para niños - activación manual (p. 185)
- Cierre y apertura - en el interior (p. 181)



Alarma

La alarma es un dispositivo que se activa, por ejemplo, en caso de robo en el vehículo.

La alarma conectada se activa si:

- se abre la puerta, el capó o el portón trasero
- se detecta un movimiento en el habitáculo (si está provisto de sensor de movimiento*)
- se eleva o se remolca el automóvil (si está equipado con sensor de inclinación*)
- se desconecta un cable de la batería
- se desconecta la sirena.

Si se produce un fallo en el sistema de alarma, la pantalla del cuadro de instrumentos muestra un mensaje. Contacte con un taller. Recomendamos un taller autorizado Volvo.

NOTA

Los sensores de movimiento activan la alarma en caso de movimientos en el habitáculo. También se registran las corrientes de aire. La alarma puede por tanto activarse si se deja el automóvil con una ventanilla o el techo solar abiertos o si se utiliza el calefactor del habitáculo.

Para evitarlo: Cierre las ventanillas y el techo solar tras aparcarse el automóvil. Si ha de utilizarse el calefactor de habitáculo integrado del automóvil (o uno eléctrico portátil), dirija la corriente del aire del difusor de forma que no señale hacia arriba en el habitáculo. Puede utilizarse también el nivel de protección reducida, véase Nivel de alarma reducido (p. 189).

NOTA

No trate de reparar por su cuenta ni de modificar los componentes incluidos en el sistema de alarma. Cualquier intento en este sentido puede repercutir en las condiciones de aseguramiento.

Conectar la alarma

- Pulse el botón de cierre de la llave a distancia.

Desconectar la alarma

- Pulse el botón de apertura de la llave a distancia.

Desconexión de una alarma disparada

- Pulse el botón de apertura del mando a distancia o introduzca la llave en la cerradura de arranque.

Información relacionada

- Indicador de alarma (p. 188)
- Alarma - reconexión automática (p. 188)
- Alarma - el mando a distancia no funciona (p. 188)



Indicador de alarma

El indicador de alarma muestra el estado del sistema de alarma (p. 187).

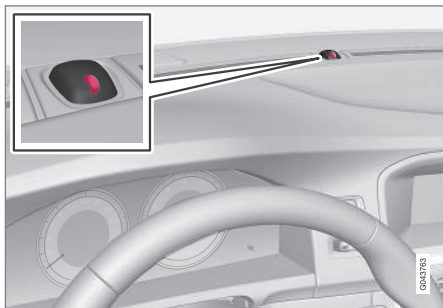

El mismo diodo que el indicador de cierre (p. 166).

El tablero de instrumentos tiene un diodo luminoso rojo que indica el estatus del sistema de alarma:

- Diodo luminoso apagado - la alarma está desconectada
- El diodo luminoso parpadea una vez cada dos segundos - la alarma está conectada
- El diodo luminoso destella rápidamente tras desconectar la alarma (y hasta que se introduce la llave en la cerradura de contacto y se coloca la llave en la posición I); la alarma se ha disparado.

Alarma - reconexión automática

La reconexión automática de la alarma (p. 187) impide dejar el automóvil con la alarma desconectada de manera involuntaria.

Si el automóvil se abre con la llave (y se desconecta la alarma) y luego no se abre alguna de las puertas ni el portón trasero por espacio de 2 minutos, la alarma vuelve a conectarse de forma automática. Al mismo tiempo, el automóvil vuelve a cerrarse.

Información relacionada

- Nivel de alarma reducido (p. 189)

Alarma - el mando a distancia no funciona

Si la alarma (p. 187) no puede desconectarse con el mando a distancia, por ejemplo, si la pila (p. 174) del mando se ha agotado, abra el automóvil, desconecte la alarma y arranque el motor de la siguiente manera:

1. Abra la puerta del conductor con la llave extraíble (p. 178).
 - > La alarma se activa, el indicador de alarma (p. 188) parpadea rápidamente y suena la sirena.



2. Coloque la llave en la cerradura de contacto.
 - > La alarma se desconecta y el indicador de alarma se apaga.
3. Arranque el motor.



Señales de alarma

Si se dispara la alarma (p. 187) sonará una sirena y parpadearán todos los intermitentes.

- Una sirena suena durante 30 segundos o hasta que se desconecta la alarma. La sirena dispone de una pila propia y funciona independientemente de la batería del automóvil.
- Los intermitentes parpadean durante 5 minutos o hasta que se desconecta la alarma.

Nivel de alarma reducido

El nivel de alarma reducido significa que se desconectan temporalmente los sensores de movimiento e inclinación.

Para evitar activaciones fortuitas de la alarma (p. 187), por ejemplo, cuando se deja un perro dentro de un coche cerrado o cuando el automóvil es transportado en tren o en un transbordador, desconecte temporalmente los sensores de movimiento e inclinación.

El modo de proceder es el mismo que al desconectar temporalmente la función de Bloqueo de puertas (p. 184)⁹.

Información relacionada

- Indicador de alarma (p. 188)

Homologación - sistema de mando a distancia

La homologación para el sistema de mando a distancia puede comprobarse en la tabla.

Sistema de cierre estándar

País/Zona	
UE	<p>Continental FCC ID: KRS99K46284 IC: 2877-099K46284 @ CEAS08LP184074 CEB1777C133095 TRCCLP02200822 CNII ID: 200802-1134 Complies with EIA Standards DB01762 TA-2008010 RL7807100-046 Made in Cx</p>

Sistema de cierre sin llave (Keyless Drive)

País/Zona	
UE	<p>Continental 899K4 9265 CE</p>

Información relacionada

- Llave a distancia (p. 164)

⁹ Sólo en combinación con la Alarma.

07



APOYO AL CONDUCTOR

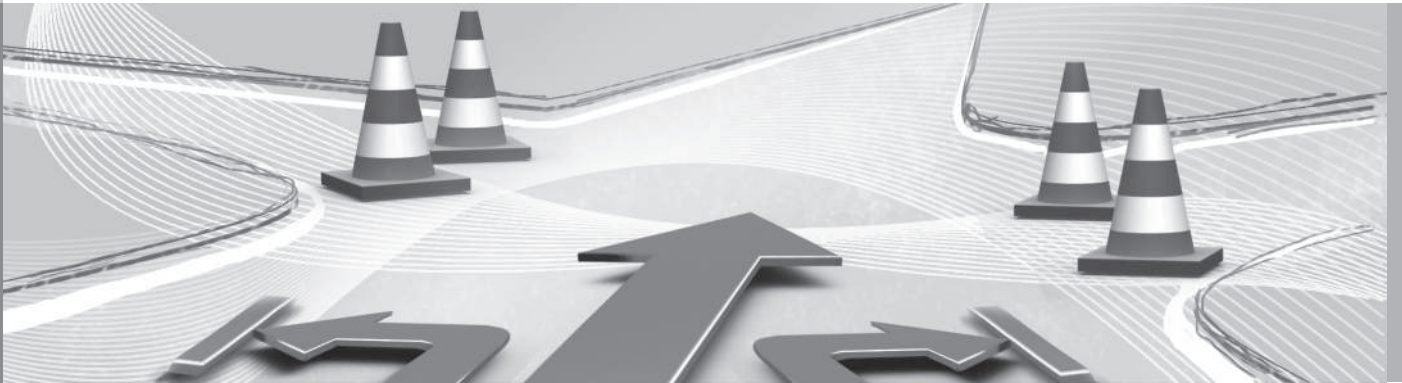



Control electrónico de estabilidad (ESC) - generalidades

El control electrónico de estabilidad ESC (Electronic Stability Control) ayuda al conductor a evitar derrapes y mejora la progresión del automóvil.



Al frenar, la intervención del sistema ESC puede percibirse como un sonido de pulsaciones. Al pisar el acelerador, el automóvil puede acelerar con mayor lentitud de lo previsto.

PRECAUCIÓN

El control de estabilidad (ESC) es un recurso complementario que no puede utilizarse en todas las situaciones ni en todas las condiciones de la calzada.

El conductor es siempre responsable de conducir el vehículo de forma segura y conforme a las normas viales vigentes.

El sistema ESC consta de las siguientes funciones:

- Función antideslizante
- Función antiderrapaje
- Función de tracción
- Control de tracción del motor - EDC
- Corner Traction Control - CTC

- Sistema de estabilización del remolque - TSA

Función antideslizante

La función controla individualmente la fuerza propulsora y de frenado de las ruedas para estabilizar el automóvil.

Función antiderrapaje

La función impide que las ruedas propulsoras derrapen en la carretera durante la aceleración.

Función de tracción

La función se conecta a baja velocidad y transmite la fuerza de la rueda propulsora que derrapa a la que no lo hace.

Control de tracción del motor - EDC

El EDC (Engine Drag Control) impide el bloqueo de las ruedas, por ejemplo, después de reducir la marcha, o que el motor frene al circular con marchas cortas en calzadas resbaladizas.

El bloqueo de las ruedas durante la marcha puede dificultar la posibilidad de maniobrar el vehículo.

Corner Traction Control - CTC

El control de tracción en curva compensa el subviraje y permite acelerar más de lo normal en una curva sin que la rueda interior patine, por ejemplo, en tramos en curva de entradas

en autopistas para alcanzar rápidamente la velocidad del tráfico.

Sistema de estabilización del remolque* - TSA¹

La función del sistema de estabilización del remolque (p. 324) es estabilizar el automóvil y el remolque en situaciones en las que se producen movimientos de oscilación. Para más información, consulte Conducir con remolque (p. 317).



NOTA

La función se desconecta si el conductor selecciona el modo **Sport**.

Información relacionada

- Control electrónico de estabilidad (ESC) - uso (p. 192)
- Control electrónico de estabilidad (ESC) - símbolos y mensajes (p. 193)

¹ El Trailer Stability Assist está incluido en la instalación del enganche para remolque original de Volvo.



Control electrónico de estabilidad (ESC) - uso

Selección de nivel - modo Sport

El sistema ESC está siempre conectado. No puede desconectarse.



El conductor puede seleccionar sin embargo el modo **Sport**, que proporciona una sensación de conducción más activa.

El modo **Sport** se selecciona en el sistema de menús MY CAR. Para una descripción del sistema de menús, véase MY CAR (p. 117).

En el modo **Sport**, el sistema detecta si el pedal del acelerador, los movimientos del volante y la toma de curvas son más activos que en conducción normal y permite entonces derrapes controlados del puente trasero hasta cierto nivel antes de intervenir y estabilizar el vehículo.

Si el conductor interrumpe, por ejemplo, un derrape controlado soltando el pedal del acelerador, el sistema ESC interviene y estabiliza el automóvil.

Con el modo **Sport**, se obtiene además la máxima tracción si el vehículo queda atascado o al circular por terreno blando como, por ejemplo, arena o nieve profunda.



Para indicar el modo **Sport** en el cuadro de instrumentos, se enciende este símbolo con luz fija hasta que se desconecta el sistema o hasta que se apaga el motor. Cuando se arranca de nuevo el motor, el sistema ESC vuelve a su modo normal.

Información relacionada

- Control electrónico de estabilidad (ESC) - generalidades (p. 191)
- Control electrónico de estabilidad (ESC) - símbolos y mensajes (p. 193)



Control electrónico de estabilidad (ESC) - símbolos y mensajes

Tabla

Símbolo	Mensaje	Significado
	ESC Desactivado temporalmente	Se ha reducido temporalmente la capacidad del sistema ESC debido a que la temperatura de los discos de freno es muy alta. El sistema vuelve a activarse automáticamente cuando se hayan enfriado los frenos.
	ESC Revisión necesaria	El sistema ESC no funciona. <ul style="list-style-type: none"> • Detenga el automóvil en un lugar seguro, apague el motor y vuelva a arrancarlo. • Diríjase a un taller si el mensaje sigue apareciendo. Recomendamos un taller autorizado Volvo.
 y 	"Mensaje"	Hay un mensaje en el cuadro de instrumentos (p. 66). ¡Léalo!
	Luz continua durante 2 segundos.	Control del sistema al arrancar el motor.
	Destello.	El sistema ESC actúa.
	Luz continua.	Está activado el modo Sport . Nota: El sistema ESC no se apaga en esta situación, solo se reduce una parte de su capacidad.



Información relacionada

- Control electrónico de estabilidad (ESC) - generalidades (p. 191)
- Control electrónico de estabilidad (ESC) - uso (p. 192)



Información de señales de tráfico (RSI)*

La función de información sobre las señales de tráfico (RSI – Road Sign Information) recuerda al conductor las señales de tráfico relacionadas con la velocidad por las que ha pasado el automóvil.

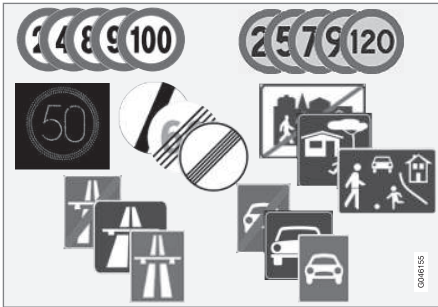

Ejemplos de señales relacionadas con la velocidad².

La función RSI informa al conductor sobre el límite de velocidad, sobre el inicio o el final de una autopista o una autovía y sobre lugares en que está prohibido adelantar.

Si se pasa al mismo tiempo junto a una señal de autopista o autovía y una señal de límite de velocidad, el sistema RSI mostrará el símbolo de la señal de límite de velocidad.

PRECAUCIÓN

RSI no funciona en todas las situaciones. Ha sido concebido únicamente como un recurso complementario.

El conductor es siempre el responsable en última instancia de operar el vehículo de un modo seguro y conforme a la legislación y las normas de tráfico.

Información relacionada

- Información de señales de tráfico (RSI)* - uso (p. 195)
- Información de señales de tráfico (RSI)* - limitaciones (p. 197)

Información de señales de tráfico (RSI)* - uso

La función de información sobre las señales de tráfico (RSI – Road Sign Information) recuerda al conductor las señales de tráfico relacionadas con la velocidad por las que ha pasado el automóvil.

Manejo de la función:

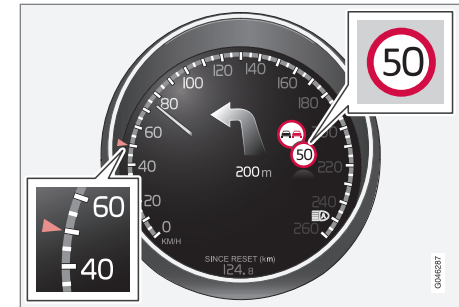

Información de velocidad registrada³.

Al registrar el RSI una señal de tráfico de límite obligatorio de velocidad, el cuadro de instrumentos mostrará dicha señal en forma de símbolo.

² Las señales de tráfico que aparecen en el cuadro de instrumentos dependen del mercado. En las figuras de este manual de instrucciones sólo se muestran algunos ejemplos.

³ Las señales de tráfico que aparecen en el cuadro de instrumentos dependen del mercado. En las figuras de este manual de instrucciones sólo se muestran algunos ejemplos.



07 Apoyo al conductor



Justo con el símbolo de límite de velocidad aplicable, podrá mostrarse en los casos correspondientes la señal de prohibido adelantar.

Limitación o fin de autopista

En situaciones en las que el RSI detecta una señal que anula la limitación de velocidad o proporciona otra información relacionada con la velocidad, por ejemplo, fin de autopista, el cuadro de instrumentos muestra la señal de tráfico correspondiente durante aproximadamente 10 segundos:

Ejemplos de estas señales:

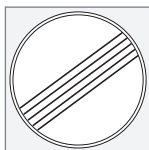

Fin de limitación de velocidad.



Fin de autopista.

A continuación, la información sobre señales de tráfico desaparece hasta que se detecta la siguiente señal relacionada con la velocidad.

Señales auxiliares

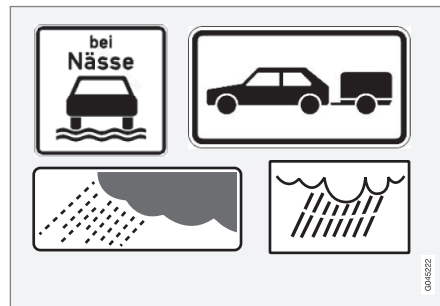

Ejemplos de señales auxiliares³.

En ocasiones se muestran distintos límites de velocidad para una misma vía. La señal auxiliar indica bajo qué condiciones se aplican los límites de velocidad respectivos. Puede tratarse de tramos de especial siniestralidad, por ejemplo, en caso de lluvia y/o niebla.

La señal auxiliar relacionada con la lluvia sólo se mostrará en caso de usar los limpiaparabrisas.

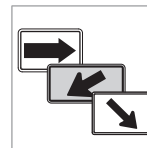

La velocidad que se refiere a una salida de autopista, se indica en algunos mercados con una señal auxiliar que contiene una flecha.

La señal de velocidad vinculada a este tipo de señal auxiliar aparecerá sólo si el conductor activa el intermitente.

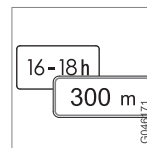

Algunas indicaciones de velocidad sólo son válidas, por ejemplo, durante un tramo determinado o un período específico del día. El sistema avisa al conductor sobre esta circunstancia con un símbolo de señal suplementaria debajo del símbolo de velocidad.

Presentación de información adicional



Un símbolo de señal suplementaria en forma de un marco vacío debajo del símbolo de velocidad en el cuadro de instrumentos signi-

³ Las señales de tráfico que aparecen en el cuadro de instrumentos dependen del mercado. En las figuras de este manual de instrucciones sólo se muestran algunos ejemplos.



fica que el RSI ha identificado una señal con información suplementaria sobre la limitación de velocidad.

Configuración en MY CAR

El sistema de menús **MY CAR** cuenta con varias opciones para RSI, véase MY CAR (p. 117).

Información sobre señales de tráfico conectada o desconectada.



La presentación de símbolos de velocidad en el cuadro de instrumentos puede desconectarse. El sistema puede conectarse y desconectarse en el sistema de menús **MY CAR**. Para una descripción del sistema de menús, véase MY CAR (p. 117).

Advertencia de velocidad



El conductor puede optar por recibir una advertencia en caso de rebasar el límite de velocidad vigente en 5 km/h o más. La advertencia se presenta a través del parpadeo temporal del símbolo con el límite de velocidad aplicable al superarse ésta. El sistema puede conectarse y desconectarse en el sistema de menús **MY CAR**. Para una descripción del sistema de menús, véase MY CAR (p. 117).

Información relacionada

- Información de señales de tráfico (RSI)* (p. 195)
- Información de señales de tráfico (RSI)* - limitaciones (p. 197)
- MY CAR (p. 117)

Información de señales de tráfico (RSI)* - limitaciones

La función de información sobre las señales de tráfico (RSI – Road Sign Information) recuerda al conductor las señales de tráfico relacionadas con la velocidad por las que ha pasado el automóvil. La función tiene las siguientes limitaciones.

El sensor de cámara de la función RSI tiene limitaciones parecidas a la del ojo humano. Obtenga más información sobre las limitaciones del sensor de cámara (p. 237)).

La función RSI no registra las señales que informan indirectamente del límite de velocidad aplicable, por ejemplo, las que presentan el nombre de una localidad.

Aquí se incluyen algunos ejemplos de elementos que pueden perturbar esta función:

- Señales descoloridas
- Señales ubicadas en curvas
- Señales torcidas o dañadas
- Señales ocultas o mal colocadas
- Señales cubiertas parcial o íntegramente por escarcha, nieve y/o suciedad.

Información relacionada

- Información de señales de tráfico (RSI)* (p. 195)
- Información de señales de tráfico (RSI)* - uso (p. 195)



Limitador de velocidad

El limitador de velocidad (Speed Limiter) puede considerarse como un control de velocidad constante inverso. El conductor regula la velocidad con el pedal del acelerador, pero el limitador de velocidad impide que el vehículo supere la velocidad máxima seleccionada o programada previamente.

Visión de conjunto

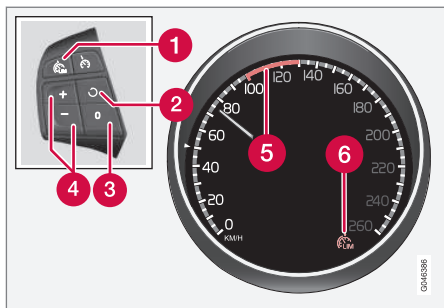

Botones del volante y cuadro de instrumentos.

- 1 Limitador de velocidad - Conexión/ Desconexión.
- 2 El modo de espera se interrumpe y se repone la velocidad almacenada.
- 3 Modo de espera.
- 4 Conecte y programe la velocidad máxima.

- 5 Velocidad seleccionada.
- 6 Limitador de velocidad activo.

Información relacionada

- Limitador de velocidad - puesta en marcha (p. 198)
- Limitador de velocidad - desconexión temporal y modo de espera (p. 199)
- Limitador de velocidad - alarma de exceso de velocidad (p. 200)
- Limitador de velocidad - desconexión (p. 201)

Limitador de velocidad - puesta en marcha

Conectar y activar

Cuando está conectado el limitador de velocidad, aparece su símbolo (6) en combinación con una señal (5) junto a la velocidad máxima programada en el cuadro de instrumentos.



El límite máximo de velocidad puede seleccionarse y almacenarse en la memoria tanto cuando el vehículo está en marcha como cuando está parado.

Durante la conducción

1. Pulse el botón del volante para conectar el limitador de velocidad.
 - > El símbolo (6) del limitador de velocidad se enciende en el cuadro de instrumentos.
2. Cuando el automóvil circula a la velocidad máxima deseada: Pulse uno de los botones o del volante hasta que el cuadro de instrumentos muestre una señal (5) junto a la velocidad máxima deseada.
 - > Se conecta así el limitador de velocidad y la velocidad máxima seleccionada se almacena en la memoria.



Con el vehículo parado



1. Pulse el botón  del volante para conectar el limitador de velocidad.
2. Desplácese con el botón  hasta que el cuadro de instrumentos muestra una señal (5) junto a la velocidad máxima deseada.
 - > Se conecta así el limitador de velocidad y la velocidad máxima seleccionada se almacena en la memoria.

Información relacionada

- Limitador de velocidad (p. 198)

Limitador de velocidad - modificar la velocidad

Cambiar la velocidad guardada en la memoria

La velocidad máxima guardada en la memoria se cambia pulsando o manteniendo pulsado el botón  o .

Para ajustar +/- 5 Km/h::

- Pulse el botón. Cada pulsación equivale a +/- 5 km/h.

Para ajustar +/- 1 Km/h::

- Mantenga pulsado el botón y suéltelo cuando la señal del cuadro de instrumentos está junto a la velocidad máxima deseada.

La última pulsación se guarda en la memoria.

Información relacionada



- Limitador de velocidad (p. 198)

Limitador de velocidad - desconexión temporal y modo de espera

El limitador de velocidad (Speed Limiter) puede considerarse como un control de velocidad constante inverso. El conductor regula la velocidad con el pedal del acelerador, pero el limitador de velocidad impide que el vehículo supere la velocidad máxima seleccionada o programada previamente.

Desconexión temporal - modo de espera

Para desconectar temporalmente el limitador de velocidad y ponerlo en modo de espera:

- Pulse .
 - > La señal (5) del cuadro de instrumentos cambia de color VERDE a BLANCO y el conductor puede sobrepasar temporalmente la velocidad máxima programada.
- El limitador de velocidad se activa de nuevo con una pulsación de , tras lo cual la señal (5) cambia de color BLANCO a VERDE y vuelve a limitarse la velocidad máxima del automóvil.

Desconexión temporal con el pedal del acelerador

El limitador de velocidad puede ponerse también en modo de espera con el pedal del acelerador, por ejemplo, si es necesario acelerar



07 Apoyo al conductor



el automóvil para salir de una situación peligrosa:

- Pise el pedal del acelerador hasta el fondo.
 - > El cuadro de instrumentos muestra la velocidad máxima almacenada con una señal (5) cromática y el conductor puede sobrepasar temporalmente la velocidad máxima programada. Mientras tanto, la señal (5) cambia de color VERDE a BLANCO.

El limitador de velocidad vuelve a conectarse automáticamente tras soltar el pedal del acelerador y cuando el automóvil reduce la velocidad por debajo del valor máximo seleccionado y almacenado. La señal (5) de la pantalla cambia de color BLANCO a VERDE y vuelve a limitarse la velocidad máxima del automóvil.

Información relacionada

- Limitador de velocidad (p. 198)
- Limitador de velocidad - puesta en marcha (p. 198)
- Limitador de velocidad - modificar la velocidad (p. 199)
- Limitador de velocidad - desconexión (p. 201)
- Limitador de velocidad - alarma de exceso de velocidad (p. 200)

Limitador de velocidad - alarma de exceso de velocidad



El limitador de velocidad ((Speed Limiter)) puede considerarse como un control de velocidad constante inverso. El conductor regula la velocidad con el acelerador, pero el limitador de velocidad impide que el vehículo supere la velocidad máxima seleccionada o programada previamente.

Al bajar por carreteras empinadas, la capacidad de frenado del limitador de velocidad puede ser insuficiente, por lo que puede superarse la velocidad máxima seleccionada. El sistema avisa entonces al conductor con una señal acústica.

La señal sigue activa hasta que el conductor reduce la velocidad por debajo del valor máximo seleccionado.



NOTA

La alarma se activa después de 5 segundos si la velocidad se excede como mínimo 3 km/h, siempre que no se haya pulsado uno de los botones  y  durante los últimos treinta segundos.

Información relacionada

- Limitador de velocidad (p. 198)
- Limitador de velocidad - modificar la velocidad (p. 199)
- Limitador de velocidad - puesta en marcha (p. 198)



- Limitador de velocidad - desconexión temporal y modo de espera (p. 199)
- Limitador de velocidad - desconexión (p. 201)



Limitador de velocidad - desconexión

El limitador de velocidad (Speed Limiter) puede considerarse como un control de velocidad constante inverso. El conductor regula la velocidad con el pedal del acelerador, pero el limitador de velocidad impide que el vehículo supere la velocidad máxima seleccionada o programada previamente.

Para desconectar el limitador de velocidad:

- Pulse el botón  del volante.
 - > Se apagan en el cuadro de instrumentos el símbolo del limitador de velocidad (6) y la señal de la velocidad programada (5). A continuación, se borra la velocidad programada y guardada en la memoria y esta no puede reanudarse con el botón .

A continuación, el conductor puede determinar de nuevo la velocidad con el pedal del acelerador sin limitaciones.

Información relacionada

- Limitador de velocidad (p. 198)
- Limitador de velocidad - puesta en marcha (p. 198)
- Limitador de velocidad - desconexión temporal y modo de espera (p. 199)
- Limitador de velocidad - alarma de exceso de velocidad (p. 200)

Control de velocidad constante*

El programador de velocidad (CC - Cruise Control) ayuda al conductor a mantener una velocidad constante, lo que resulta en una experiencia de conducción más relajante en autopistas y vías rectas de largo recorrido con un flujo de tráfico regular.

Visión de conjunto

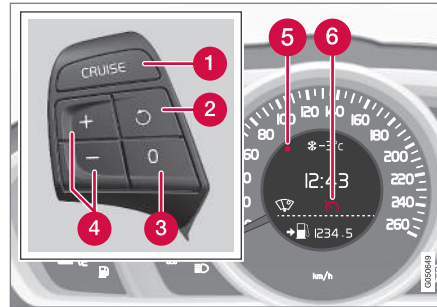

Teclado de volante y cuadro de instrumentos en vehículo **sin** limitador de velocidad⁴.

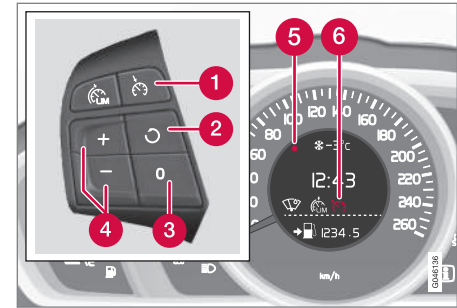

Teclado de volante y cuadro de instrumentos en vehículo **con** limitador de velocidad⁴.

- 1 Control de velocidad constante - Conexión/Desconexión.
- 2 El modo de espera se interrumpe y se repone la velocidad almacenada.
- 3 Modo de espera
- 4 Conectar y programar la velocidad.
- 5 Velocidad seleccionada (GRIS = modo de espera).
- 6 Control de velocidad constante activo - Símbolo BLANCO (GRIS = Modo de espera).

⁴ Los concesionarios Volvo tienen información actualizada sobre lo aplicable a cada mercado respectivo.



PRECAUCIÓN

El conductor debe estar siempre atento a las condiciones del tráfico e intervenir cuando el programador de velocidad no mantiene una velocidad y/o una distancia de seguridad apropiadas.

El conductor es siempre el responsable en última instancia de operar el vehículo de un modo seguro.

Información relacionada

- Control de velocidad constante* - controlar la velocidad (p. 202)
- Control de velocidad constante* desconexión temporal y modo de espera (p. 203)
- Control de velocidad constante* - retomar la velocidad programada (p. 204)
- Control de velocidad constante* - desconexión (p. 204)
- Control de velocidad constante adaptativo - ACC* (p. 204)

Control de velocidad constante* - controlar la velocidad



La velocidad guardada en la memoria puede activarse, ajustarse y modificarse.

Activar y ajustar la velocidad

Para activar el programador de velocidad:

- Pulse el botón **CRUISE** (sin limitador de velocidad) o  (con limitador de velocidad).
- > Se enciende el símbolo (6) del cuadro de instrumentos. El control de velocidad constante está en el modo de espera.



Para activar el programador de velocidad:

- En la velocidad deseada, pulse el botón de volante  o .
- > La velocidad del vehículo se guarda en la memoria, la señal (5) del cuadro de instrumentos se enciende cuando se alcanza la velocidad seleccionada y el símbolo (6) pasa de color GRIS a BLANCO. El automóvil mantiene la velocidad guardada en la memoria.

NOTA

El programador de velocidad no puede conectarse a una velocidad inferior a 30 km/h.

Cambiar la velocidad guardada en la memoria

La velocidad guardada en la memoria se cambia pulsando o manteniendo pulsado el botón  o .



Para ajustar +/- 5 Km/h::

- Pulse el botón. Cada pulsación equivale a +/- 5 km/h.

Para ajustar +/- 1 Km/h::

- Mantenga pulsado el botón y suéltelo cuando la señal del cuadro de instrumentos está junto a la velocidad deseada.

La última pulsación se guarda en la memoria.

Si se aumenta la velocidad con el pedal del acelerador antes de pulsar el botón  o , se guardará en la memoria la velocidad efectiva del vehículo cuando se pulsa el botón.

Un aumento transitorio de la velocidad con el pedal del acelerador, por ejemplo, al adelantar, no afecta a la programación. El automóvil vuelve a adoptar la última velocidad guardada en la memoria cuando se suelta el pedal del acelerador.

**NOTA**

Si se mantiene pulsado durante varios minutos algunos de los botones del control de velocidad constante, éste se bloqueará o se desconectará. Para poder reactivar el programador de velocidad deberá detenerse el vehículo y volver a arrancar el motor.

Información relacionada

- Control de velocidad constante* (p. 201)

**Control de velocidad constante*
desconexión temporal y modo de espera**

La función puede desconectarse temporalmente y ponerse en modo de espera.

Desconexión temporal - modo de espera

Para desconectar temporalmente el programador de velocidad y ajustarlo en modo de espera:

- Pulse el botón **O** del volante.
- > La señal (5) y el símbolo (6) del cuadro de instrumentos pasan de color BLANCO a GRIS. El control de velocidad constante queda temporalmente desconectado.

Modo de espera por intervención del conductor

El control de velocidad constante se desconecta temporalmente y pasa de forma automática al modo de espera si:

- se utiliza el freno de servicio
- se pisa el pedal de embrague
- el selector de marchas se lleva a la posición **N**
- el conductor mantiene una velocidad superior a la guardada en la memoria durante más de 1 minuto.

A continuación, el conductor debe regular él mismo la velocidad.

Un aumento transitorio de la velocidad con el pedal del acelerador, por ejemplo, al adelantar, no afecta a la programación. El automóvil vuelve a adoptar la última velocidad guardada en la memoria cuando se suelta el pedal del acelerador.

Modo de espera automático

El control de velocidad constante se desconecta temporalmente y pasa al modo de espera si:

- los neumáticos pierden la adherencia a la calzada
- el régimen de giro es demasiado alto o demasiado bajo
- la velocidad baja a menos de aproximadamente 30 km/h.

A continuación, el conductor debe regular él mismo la velocidad.

Información relacionada

- Control de velocidad constante* (p. 201)
- Control de velocidad constante* - controlar la velocidad (p. 202)
- Control de velocidad constante* - retomar la velocidad programada (p. 204)
- Control de velocidad constante* - desconexión (p. 204)



Control de velocidad constante* - retomar la velocidad programada

El control de velocidad constante (CC – Cruise Control) ayuda al conductor a mantener una velocidad uniforme.

Después de la desconexión temporal y el modo de espera (p. 203), es posible volver a la velocidad programada.

Para volver a conectar el control de velocidad constante:

- Pulse el botón  del volante.
- > La señal (5) y el símbolo (6) del cuadro de instrumentos pasan de color GRIS a BLANCO. El automóvil mantiene la última velocidad guardada en la memoria.

NOTA

Se puede registrar una considerable aceleración tras recuperar la velocidad con .

Información relacionada

- Control de velocidad constante* (p. 201)
- Control de velocidad constante* - controlar la velocidad (p. 202)
- Control de velocidad constante* desconexión temporal y modo de espera (p. 203)
- Control de velocidad constante* - desconexión (p. 204)

Control de velocidad constante* - desconexión

A continuación se describe su desconexión.

El control de velocidad constante adaptativo se desconecta con el botón (1) del volante o apagando el motor. Se borra entonces la velocidad programada y guardada en la memoria y esta no puede reanudarse con el botón .

Información relacionada

- Control de velocidad constante* (p. 201)
- Control de velocidad constante* - controlar la velocidad (p. 202)
- Control de velocidad constante* desconexión temporal y modo de espera (p. 203)
- Control de velocidad constante* - retomar la velocidad programada (p. 204)

Control de velocidad constante adaptativo - ACC*

El control de velocidad constante adaptativo (ACC – Adaptive Cruise Control) ayuda al conductor a mantener una velocidad uniforme y un intervalo de tiempo programado en relación con el vehículo que circula delante.

El control de velocidad constante adaptativo ofrece una sensación de conducción más relajada durante viajes de largo recorrido por autopistas y carreteras nacionales rectas con flujos de tráfico uniformes.

El conductor ajusta la velocidad (p. 209) y el intervalo de tiempo (p. 210) con respecto al vehículo que circula delante. Cuando el radar detecta un vehículo lento delante del automóvil, la velocidad se adapta automáticamente a dicho vehículo. Cuando no hay ningún vehículo delante, el automóvil avanza a la velocidad seleccionada.

Si el control de velocidad constante adaptativo está desconectado o en modo de espera (p. 210) y el automóvil se acerca demasiado al automóvil que circula delante, avisará al conductor la función de alerta de distancia (p. 220).

**PRECAUCIÓN**

El conductor debe estar siempre atento a las condiciones del tráfico e intervenir cuando el control de velocidad constante adaptativo no mantiene una velocidad o una distancia de seguridad apropiadas.

El control de velocidad constante adaptativo no está preparado para todas las condiciones viales y meteorológicas.

Lea todos los apartados del manual de propietario relacionados con el programador de velocidad adaptativo para estar al tanto de sus limitaciones, que el conductor deberá conocer antes de utilizarlo.

El conductor es siempre responsable de que la distancia de seguridad y la velocidad sean adecuadas, incluso cuando se utiliza el control de velocidad constante adaptativo.

IMPORTANTE

El mantenimiento los componentes del control de velocidad constante adaptativo sólo debe efectuarse en un taller. Recomendamos los servicios de un taller autorizado Volvo.

Caja de cambios automática

Los automóviles con caja de cambios automática ofrecen más funciones con el sistema de asistencia en embotellamientos (p. 212) del control de velocidad constante adaptativo.

Información relacionada

- Control de velocidad constante adaptativo* - funcionamiento (p. 205)
- Control de velocidad constante adaptativo* - visión de conjunto (p. 208)
- Control de velocidad constante adaptativo* - gestionar la velocidad (p. 209)
- Control de velocidad constante adaptativo* - programar el intervalo de tiempo (p. 210)
- Control de velocidad constante adaptativo* - desconexión temporal y modo de espera (p. 210)
- Control de velocidad constante adaptativo* - adelantar a otro vehículo (p. 212)
- Control de velocidad constante adaptativo* - desconexión (p. 212)
- Control de velocidad constante adaptativo* - asistencia en embotellamientos (p. 212)
- Sensor de radar (p. 214)
- Sensor de radar - limitaciones (p. 215)
- Control de velocidad constante adaptativo* - diagnóstico y medidas correctivas (p. 217)
- Control de velocidad constante adaptativo* - símbolos y mensajes (p. 218)

Control de velocidad constante adaptativo* - funcionamiento

Consta de un control de velocidad que interactúa con un regulador de la distancia.





Vista general de la función

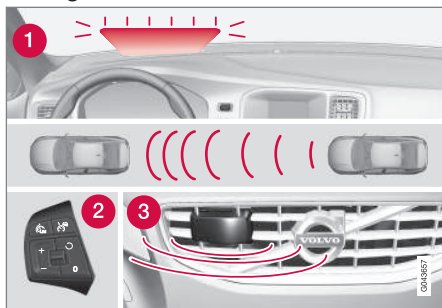

Vista general de la función⁵.

- 1 Luz de advertencia, el conductor debe frenar
- 2 Botones del volante (p. 208)
- 3 Sensor de radar (p. 214)

PRECAUCIÓN

El control de velocidad constante adaptativo no es un sistema previsto para evitar una colisión. El conductor debe intervenir si el sistema no detecta el vehículo delante.

El control de velocidad constante adaptativo no detecta personas o animales ni tampoco pequeños vehículos como bicicletas y ciclomotores. Tampoco vehículos y objetos parados, lentos o que circulan en sentido contrario.

No utilice el control de velocidad constante adaptativo en situaciones como tráfico urbano, embotellamientos, cruces, calzadas resbaladizas, mucha agua y nieve en la calzada, lluvia y nevada intensa, mala visibilidad, carreteras sinuosas o entradas y salidas de autopista.

La distancia de seguridad (p. 210) se mide principalmente con un sensor de radar (p. 214). El control de velocidad constante adaptativo regula la velocidad con aceleraciones y frenadas. Es normal que los frenos emitan un ligero ruido cuando son utilizados por el programador de velocidad adaptativo.

El programador de velocidad adaptativo trata de mantener la distancia de seguridad con vehículos que circulan en el mismo carril según el intervalo de tiempo (p. 210) progra-

mado por el conductor. Si el sensor de radar no detecta ningún vehículo, el automóvil continuará manteniendo la velocidad programada y guardada en la memoria por el conductor. Lo mismo sucede si la velocidad del vehículo que circula delante es superior a la guardada en la memoria.

El control adaptativo de velocidad constante trata de regular la velocidad de manera suave. En situaciones que requieran un frenado rápido, deberá frenar el conductor. Nos referimos a situaciones en que la diferencia de velocidad es muy grande o cuando el automóvil que circula por delante frena con fuerza. Debido a las limitaciones del sensor-radar (p. 215), el frenado puede producirse de manera imprevista o no tener lugar.

El control de velocidad constante adaptativo puede activarse para regular la distancia de seguridad a velocidades desde 30 km/h⁶ hasta 200 km/h. Si la velocidad baja por debajo de 30 km/h o el régimen de motor disminuye demasiado, el control de velocidad constante se pone en modo de espera (p. 210) y el vehículo deja de frenar de manera automática. El conductor debe mantener él mismo la distancia de seguridad.

⁵ NOTA: La figura es esquemática. Los detalles pueden variar según el modelo de automóvil.

⁶ La asistencia en embotellamientos (p. 212) (automóviles con caja de cambios automática) funciona en el intervalo 0-200 km/h.



Luz de advertencia, el conductor debe frenar

El control de velocidad constante adaptativo tiene una capacidad de frenado equivalente a más del 40 % de la fuerza de frenado del automóvil.

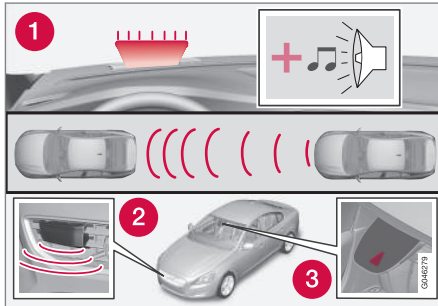

1. El testigo y la señal acústica del aviso de colisión⁷.

Si es necesario frenar el automóvil con mayor fuerza de la que es capaz de hacerlo el control de velocidad constante adaptativo y el conductor no frena, el sistema utilizará la luz y el sonido de advertencia del aviso de colisión (p. 230) para avisar al conductor de que debe actuar inmediatamente.

NOTA

El testigo puede resultar difícil de divisar bajo una luz de sol intensa o con el uso de gafas de sol.

PRECAUCIÓN

El control de velocidad constante adaptativo avisa únicamente de vehículos detectados por el sensor de radar. Ello puede hacer que la advertencia no se produzca o lo haga con cierto retraso. No espere ninguna advertencia para frenar cuando sea necesario.

Carreteras empinadas y/o mucha carga

Tenga en cuenta que el control de velocidad constante adaptativo está previsto ante todo para utilizarse en calzadas llanas. Puede tener dificultades para mantener una distancia de seguridad correcta al circular cuesta abajo por carreteras empinadas si el automóvil va muy cargado o lleva remolque. En estas situaciones, manténgase especialmente atento y preparado para frenar.

Información relacionada

- Control de velocidad constante adaptativo - ACC* (p. 204)
- Control de velocidad constante adaptativo* - desconexión (p. 212)

- Control de velocidad constante adaptativo* - adelantar a otro vehículo (p. 212)

⁷ NOTA: La figura es esquemática. Los detalles pueden variar según el modelo de automóvil.



Control de velocidad constante adaptativo* - visión de conjunto

El uso del control de velocidad constante adaptativo y los botones del volante se diferencia según esté o no equipado el automóvil con limitador de velocidad⁸.

Control de velocidad constante adaptativo con limitador de velocidad

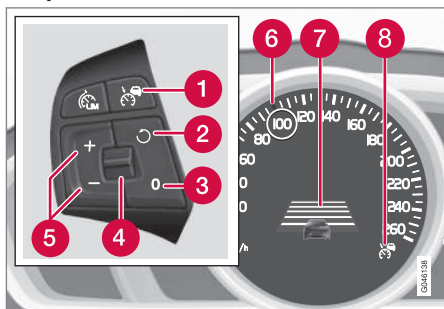

- 1 Control de velocidad constante - Conexión/Desconexión.
- 2 El modo de espera se interrumpe y se repone la velocidad almacenada.
- 3 Modo de espera
- 4 Intervalo de tiempo - Aumentar/Reducir.
- 5 Conectar y programar la velocidad.

- 6 Señal verde en caso de velocidad almacenada (BLANCO = modo de espera).
- 7 Intervalo de tiempo
- 8 El ACC está activo si el símbolo es de color verde (BLANCO = modo de espera).

Control de velocidad constante adaptativo sin limitador de velocidad

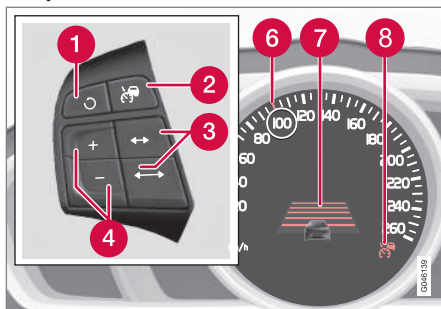

- 1 El modo de espera se interrumpe y se repone la velocidad almacenada.
- 2 Control de velocidad constante - Conexión/Desconexión o Modo de espera.
- 3 Intervalo de tiempo - Aumentar/Reducir.
- 4 Conectar y programar la velocidad.
- 5 (no se utiliza)

- 6 Señal verde en caso de velocidad almacenada (BLANCO = modo de espera).
- 7 Intervalo de tiempo
- 8 El ACC está activo si el símbolo es de color verde (BLANCO = modo de espera).

Información relacionada

- Control de velocidad constante adaptativo - ACC* (p. 204)
- Control de velocidad constante adaptativo* - funcionamiento (p. 205)
- Control de velocidad constante adaptativo* - símbolos y mensajes (p. 218)

⁸ Los concesionarios Volvo tienen información actualizada sobre lo aplicable a cada mercado respectivo.

* Opcional/accesorio, para mayor información, vea Introducción.





Control de velocidad constante adaptativo* - gestionar la velocidad

Para conectar el ACC:

- Pulse el botón  en el volante. En el cuadro de instrumentos (8) se enciende un símbolo BLANCO, lo que indica que el control de velocidad constante adaptativo está en modo de espera (p. 210).

Para conectar el ACC:

- En la velocidad deseada, pulse el botón de volante  o .
- > La velocidad correspondiente se guarda en la memoria, el cuadro de instrumentos muestra durante más o menos un segundo una lupa (6) alrededor de la velocidad guardada en la memoria y su señal pasa de BLANCO a VERDE.



Cuando este símbolo cambie de color BLANCO a VERDE, el ACC estará activo y regulará la velocidad del automóvil.

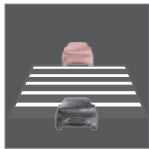

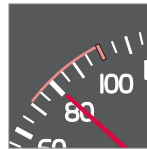

Cuando el símbolo muestra la imagen de otro vehículo, el ACC regula la **distancia de seguridad**.



Al mismo tiempo, se señala un intervalo de velocidad:

- la velocidad más alta con la señal VERDE es la velocidad programada
- la velocidad más baja es la del vehículo que circula delante.

Cambiar la velocidad guardada en la memoria

La velocidad guardada en la memoria se cambia pulsando o manteniendo pulsado el botón  o .



Para ajustar +/- 5 Km/h::

- Pulse el botón. Cada pulsación equivale a +/- 5 km/h.

Para ajustar +/- 1 Km/h::

- Mantenga pulsado el botón y suéltelo cuando la señal del cuadro de instrumentos está junto a la velocidad deseada.

La última pulsación se guarda en la memoria.

Si se aumenta la velocidad con el pedal del acelerador antes de pulsar el botón  o , se guardará en la memoria la velocidad efectiva del vehículo cuando se pulsa el botón.

Un aumento transitorio de la velocidad con el pedal del acelerador, por ejemplo, al adelan-

tar, no afecta a la programación. El automóvil vuelve a adoptar la última velocidad guardada en la memoria cuando se suelta el pedal del acelerador.



NOTA

Si se mantiene pulsado durante varios minutos algunos de los botones del control de velocidad constante adaptativo, el sistema se bloqueará y se desconectará. Para activarlo de nuevo, deberá parar el vehículo y volver a arrancar el motor.

En algunas situaciones, no puede activarse de nuevo. En ese caso, aparece **Control de velocidad no disponible** en el cuadro de instrumentos (p. 218).

Información relacionada

- Control de velocidad constante adaptativo - ACC* (p. 204)
- Control de velocidad constante adaptativo* - visión de conjunto (p. 208)
- Control de velocidad constante adaptativo* - funcionamiento (p. 205)

* Opcional/accesorio, para mayor información, vea Introducción.



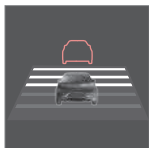

Control de velocidad constante adaptativo* - programar el intervalo de tiempo



El conductor puede seleccionar diferentes intervalos de tiempo que se indican en el cuadro de instrumentos en forma de 1 a 5 rayas horizontales. Cuanto más rayas, mayor es el intervalo de

tiempo. Una raya equivale a una distancia de seguridad de aproximadamente 1 segundo, 5 rayas a 3 segundos.

Para ajustar/modificar el intervalo de tiempo:

- Gire la rueda selectora en el teclado del volante (p. 208) (o utilice los botones  /  en automóviles sin limitador de velocidad).

A baja velocidad, cuando las distancias son cortas, el intervalo del control de velocidad constante adaptativo aumenta ligeramente.

Para poder seguir el automóvil que circula delante de manera suave y cómoda, el control de velocidad constante adaptativo permite que el intervalo de tiempo varíe de manera significativa en algunas situaciones.

Observe que un intervalo de tiempo pequeño reduce el tiempo de reacción del conductor si se produce una situación de tráfico imprevista.

El mismo símbolo aparece también cuando está activada la función de alerta de distancia (p. 220).

NOTA

Utilice tan sólo el intervalo de tiempo permitido según el reglamento nacional de tráfico.

Si el control de velocidad constante adaptativo no parece reaccionar después de haberse activado, la causa puede ser que el intervalo de tiempo con respecto al vehículo anterior impide un aumento de la velocidad.

Cuanto mayor sea la velocidad, mayor será la distancia en metros de un intervalo de tiempo determinado.

Obtenga más información sobre el control de la velocidad (p. 209).

Información relacionada

- Control de velocidad constante adaptativo - ACC* (p. 204)
- Control de velocidad constante adaptativo* - visión de conjunto (p. 208)
- Control de velocidad constante adaptativo* - funcionamiento (p. 205)
- Control de velocidad constante adaptativo* - desconexión (p. 212)

Control de velocidad constante adaptativo* - desconexión temporal y modo de espera

El control de velocidad constante adaptativo puede desconectarse temporalmente y ponerse en modo de espera.

Desconexión temporal - modo de espera con limitador de velocidad

Para desconectar temporalmente el control de velocidad adaptativo y ajustarlo en modo de espera:

- Pulse el botón  del volante



Este símbolo y la señal de velocidad almacenada cambia entonces de color VERDE a BLANCO.

Desconexión temporal - modo de espera sin limitador de velocidad

Para desconectar temporalmente el control de velocidad adaptativo y ajustarlo en modo de espera:

- Pulse el botón  del volante

Modo de espera por intervención del conductor

El control de velocidad constante adaptativo se desconecta temporalmente y pasa automáticamente al modo de espera si:



- se utiliza el freno de servicio
- el selector de marcha se coloca en la posición **N** (caja de cambios automática)
- el conductor mantiene una velocidad superior a la guardada en la memoria durante más de 1 minuto.

A continuación, el conductor debe regular él mismo la velocidad.

Un aumento transitorio de la velocidad con el pedal del acelerador, por ejemplo, al adelantar, no afecta a la programación. El automóvil vuelve a adoptar la última velocidad guardada en la memoria cuando se suelta el pedal del acelerador.

Modo de espera automático

El control de velocidad constante adaptativo depende de otros sistemas como, por ejemplo, el control electrónico de estabilidad ESC (p. 191). Si alguno de estos sistemas deja de funcionar, el control de velocidad adaptativo se desconecta automáticamente.

En caso de desconexión automática, suena una señal y se muestra en el cuadro de instrumentos el mensaje **Control de velocidad cancelado**. El conductor debe entonces actuar él mismo y adaptar la velocidad y la distancia de seguridad.

La desconexión automática puede producirse por las siguientes causas:

- el conductor abre la puerta
- el conductor se quita el cinturón de seguridad
- el régimen de giro es demasiado alto o demasiado bajo
- la velocidad baja a menos de 30 km/h⁹
- los neumáticos pierden la adherencia a la calzada
- la temperatura de los frenos es elevada
- el sensor del radar está cubierto, por ejemplo, por nieve húmeda o lluvia intensa (obstrucción de las ondas de radio).

Retomar la velocidad programada

Para volver a conectar el control de velocidad constante adaptativo cuando está en el modo de espera, pulse el botón  del volante. La velocidad se ajusta entonces al último valor almacenado.

NOTA

Se puede registrar una considerable aceleración tras recuperar la velocidad con .

Información relacionada

- Control de velocidad constante adaptativo - ACC* (p. 204)
- Control de velocidad constante adaptativo* - visión de conjunto (p. 208)

- Control de velocidad constante* (p. 201)

⁹ No se aplica a automóviles con asistencia en embotellamientos. En éstos, el sistema funciona hasta pararse el vehículo.



Control de velocidad constante adaptativo* - adelantar a otro vehículo

Si el vehículo está situado detrás de otro y el conductor señala un inminente adelantamiento con el intermitente¹⁰, el control de velocidad constante adaptativo asistirá a la maniobra acelerando brevemente el automóvil hacia el vehículo que circula por delante.

La función se activa a velocidades superiores a 70 km/h.

PRECAUCIÓN



Tenga en cuenta que esta función puede activarse no sólo durante los adelantamientos, sino que también se usa, por ejemplo, al activar los intermitentes para señalar el cambio de carril o la salida a otra vía. El automóvil realizará una breve aceleración.

Información relacionada



- Control de velocidad constante adaptativo - ACC* (p. 204)
- Control de velocidad constante adaptativo* - visión de conjunto (p. 208)
- Control de velocidad constante adaptativo* - funcionamiento (p. 205)

Control de velocidad constante adaptativo* - desconexión

Teclado con limitador de velocidad

El control de velocidad constante adaptativo se desconecta con el botón  del teclado (p. 208) del volante. Se borra entonces la velocidad programada y guardada en la memoria y esta no puede reanudarse con el botón .

Botones del volante sin limitador de velocidad

Con una pulsación corta del botón del volante  el control de velocidad constante adaptativo se pone en modo de espera (p. 210). Con otra breve pulsación, se desconecta. Se borra entonces la velocidad programada y guardada en la memoria y esta no puede reanudarse con el botón .

Información relacionada

- Control de velocidad constante adaptativo - ACC* (p. 204)
- Control de velocidad constante adaptativo* - funcionamiento (p. 205)
- Control de velocidad constante adaptativo* - símbolos y mensajes (p. 218)

Control de velocidad constante adaptativo* - asistencia en embotellamientos

La asistencia en embotellamientos amplía la funcionalidad del control de velocidad constante adaptativo a velocidades por debajo de 30 km/h.

El control de velocidad constante adaptativo se combina con el sistema de asistencia en embotellamientos ("Queue Assist").

La asistencia en embotellamientos tiene las siguientes funciones:

- Ampliación del intervalo de velocidad - también por debajo de 30 km/h y en parada
- Cambio de vehículo detectado
- Interrupción del frenado automático cuando el vehículo se detiene
- Activación automática del freno de estacionamiento.

Observe que la velocidad mínima programable del control de velocidad constante adaptativo es de 30 km/h. Aunque el sistema tenga capacidad para mantener la distancia de seguridad incluso cuando el vehículo está parado, **no** es posible seleccionar o guardar en la memoria una velocidad inferior a 30 km/h.

¹⁰ Sólo con el intermitente izquierdo en vehículos con volante a la izquierda, y con el intermitente derecho en vehículos con volante a la derecha.

* Opcional/accesorio, para mayor información, vea Introducción.



Mayor intervalo de velocidad

i NOTA

Para poder conectar el control de velocidad constante adaptativo, la puerta del conductor debe estar cerrada y el conductor debe llevar puesto el cinturón de seguridad.

El control de velocidad constante adaptativo puede seguir a otro vehículo en el intervalo 0-200 km/h.

i NOTA

Para poder activar el control de velocidad adaptativo a una velocidad inferior a 30 km/h, debe haber un vehículo circulando por delante a una distancia razonable.

Cuando el vehículo avanza con mucha lentitud en embotellamientos o semáforos, la conducción se reanuda automáticamente tras breves paradas de como máximo 3 segundos. Si el automóvil que está delante tarda más en iniciar la marcha, el control de velocidad constante adaptativo se pone en modo de espera con frenado automático. Posteriormente, el conductor deberá conectarlo de nuevo de una de las siguientes maneras:

- Pulse el botón  del volante.

- o
- Pise el pedal del acelerador.
- > Seguidamente, el control de velocidad constante adaptativo volverá a regular la distancia de seguridad.

i NOTA

La asistencia en embotellamientos puede retener el automóvil durante un máximo de 4 minutos. A continuación se accionará el freno de estacionamiento y se desconectará el control de velocidad constante adaptativo.

- Antes de poder activar de nuevo el control de velocidad constante adaptativo, debe liberarse el freno de estacionamiento.

Cambio de vehículo detectado

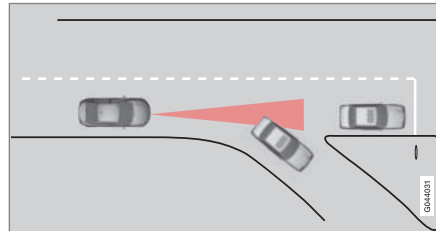

Si el automóvil que circula delante se desvía de repente, puede haber un vehículo parado más adelante.

Cuando el control de velocidad constante adaptativo regula la distancia de seguridad con respecto a otro vehículo **a menos** de 30 km/h y detecta la presencia de un vehículo parado, el sistema frenará con relación al vehículo parado.

! PRECAUCIÓN

Cuando el control de velocidad constante adaptativo regula la distancia de seguridad a velocidades de **más** de 30 km/h y pasa de detectar un vehículo en movimiento a otro parado, el sistema ignorará el vehículo parado y seleccionará en lugar de ello la velocidad guardada en la memoria.

- El conductor debe intervenir él mismo y frenar.

Modo de espera automático si cambia el vehículo detectado

El control de velocidad constante adaptativo se desconecta y pasa al modo de espera:

- cuando la velocidad es inferior a 5 km/h y el control de velocidad constante adaptativo no puede determinar si el objeto detectado es un vehículo parado u otro objeto, por ejemplo, un badén.
- cuando la velocidad es inferior a 5 km/h y el vehículo que circula delante gira a un lado, por lo que el control de velocidad constante adaptativo ya no necesita regular la distancia de seguridad.



Interrupción del frenado automático con el vehículo parado

En algunas situaciones, la asistencia en embotellamientos interrumpirá el frenado automático con vehículo parado: Ello significa que los frenos se desbloquean y que el vehículo podrá empezar a rodar - por lo tanto, el conductor debe intervenir y frenar por sí mismo para retener el automóvil.

El sistema de asistencia en embotellamientos dejará de frenar y pondrá el control de velocidad adaptativo en modo de espera en las situaciones siguientes:

- el conductor pone el pie sobre el pedal de freno
- se aplica el freno de estacionamiento
- el selector de marcha se pone en la posición **P**, **N** o **R**
- el conductor pone el control de velocidad constante adaptativo en modo de espera.

Activación automática del freno de estacionamiento

En algunas situaciones, la asistencia en embotellamientos accionará el freno de estacionamiento para mantener parado el vehículo.

Esto sucede si:

- el conductor abre la puerta o se quita el cinturón de seguridad
- el ESC se cambia del modo **Normal** al modo **Sport**
- La asistencia en embotellamientos ha mantenido parado el automóvil durante más de 4 minutos
- se apaga el motor
- se recalientan los frenos.

Información relacionada

- Control de velocidad constante adaptativo - ACC* (p. 204)
- Control de velocidad constante adaptativo* - visión de conjunto (p. 208)
- Control de velocidad constante adaptativo* - funcionamiento (p. 205)

Sensor de radar

La función del sensor de radar es detectar automóviles o vehículos grandes que circulan en el mismo sentido y en el mismo carril.

El sensor de radar es utilizado por las siguientes funciones:

- Alerta de distancia*
- Control de velocidad constante adaptativo*
- Aviso de colisión con freno automático y protección de peatones*



IMPORTANTE

En caso de daños visibles de la rejilla del automóvil o si se sospecha que el sensor de radar puede estar dañado:

- Póngase en contacto con un taller. Recomendamos los servicios de un taller autorizado Volvo.

La función puede perderse de forma parcial o total o funcionar de forma incorrecta si la rejilla, el sensor de radar o su soporte sufren daños o se sueltan.

La modificación del sensor de radar, puede hacer que su uso resulte contrario a la ley.

Información relacionada

- Sensor de radar - limitaciones (p. 215)
- Control de velocidad constante adaptativo - ACC* (p. 204)



- Aviso de colisión* (p. 230)
- Alerta de distancia* (p. 220)

Sensor de radar - limitaciones

El sensor de radar (p. 214) tiene algunas limitaciones debidas, entre otras cosas, a su reducido campo visual.

La capacidad del control de velocidad constante adaptativo para detectar el vehículo que circula delante se reduce considerablemente si:

- la velocidad del vehículo que circula delante es muy diferente a la del propio automóvil
- se obstruye el sensor de radar, por ejemplo, en caso de lluvia intensa o si se acumula nieve u otros objetos delante del sensor.

NOTA

Mantenga limpia la superficie situada delante del sensor de radar. Véase la sección titulada "Mantenimiento" (p. 234).

Campo visual

El sensor de radar tiene un campo visual limitado. En algunas situaciones, el sistema no detecta un vehículo o lo detecta más tarde de lo previsto.

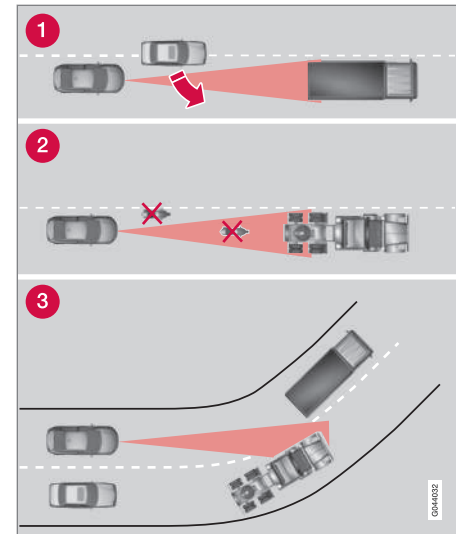

Campo de visión del ACC.



07 Apoyo al conductor



- 1 En ocasiones, el sensor de radar puede tardar en detectar vehículos a poca distancia, por ejemplo, un vehículo que se coloca entre su automóvil y el vehículo que circula delante.
- 2 Los vehículos pequeños, por ejemplo motos, o los vehículos que no circulan en el centro del carril, pueden no ser detectados.
- 3 En curvas, el sensor de radar puede detectar un vehículo incorrecto o perder el contacto con un vehículo detectado.

PRECAUCIÓN

El conductor debe estar siempre atento a las condiciones del tráfico e intervenir cuando el control de velocidad constante adaptativo no mantiene una velocidad o una distancia de seguridad apropiadas.

El control de velocidad constante adaptativo no está preparado para todas las condiciones viales y meteorológicas.

Lea todos los apartados del manual de propietario relacionados con el programador de velocidad adaptativo para estar al tanto de sus limitaciones, que el conductor deberá conocer antes de utilizarlo.

El conductor es siempre responsable de que la distancia de seguridad y la velocidad sean adecuadas, incluso cuando se utiliza el control de velocidad constante adaptativo.

PRECAUCIÓN

No pueden montarse delante de la rejilla ningún accesorio u otro objeto como, por ejemplo, luces adicionales.

PRECAUCIÓN

El control de velocidad constante adaptativo no es un sistema previsto para evitar una colisión. El conductor debe intervenir si el sistema no detecta el vehículo delante.

El control de velocidad constante adaptativo no detecta personas o animales ni tampoco pequeños vehículos como bicicletas y ciclomotores. Tampoco vehículos y objetos parados, lentos o que circulan en sentido contrario.

No utilice el control de velocidad constante adaptativo en situaciones como tráfico urbano, embotellamientos, cruces, calzadas resbaladizas, mucha agua y nieve en la calzada, lluvia y nevada intensa, mala visibilidad, carreteras sinuosas o entradas y salidas de autopista.

Información relacionada

- Control de velocidad constante adaptativo - ACC* (p. 204)
- Aviso de colisión* (p. 230)
- Alerta de distancia* (p. 220)



Control de velocidad constante adaptativo* - diagnóstico y medidas correctivas

Si el cuadro de instrumentos muestra el mensaje **Radar obstruido** **Vea el manual**, el

sensor de radar (p. 214) del control de velocidad constante adaptativo no detecta otros vehículos por delante del automóvil.

Este mensaje indica que no funcionan los sistemas de control de distancia (p. 220) o de

aviso de colisión con frenado automático (p. 230).

En la siguiente tabla se ofrecen ejemplos de posibles causas de la aparición de los mensajes y las medidas apropiadas:

Causa	Medida necesaria
La superficie del radar en la rejilla está sucia o tapada por el hielo o la nieve.	Extraiga la suciedad, el hielo o la nieve de la superficie del radar en la rejilla.
La nieve o la lluvia intensa obstruyen las señales del radar.	Ninguna medida. A veces, el radar no funciona si llueve con mucha intensidad.
El agua o la nieve de la calzada forma remolinos y obstruye las señales de radar.	Ninguna medida. A veces, el radar no funciona cuando la calzada está muy mojada o con mucha nieve.
Se ha limpiado la superficie del radar pero el mensaje no desaparece.	Espere. El radar puede necesitar unos minutos para detectar que ya no está obstruido.

Información relacionada

- Control de velocidad constante adaptativo* - visión de conjunto (p. 208)
- Control de velocidad constante adaptativo* - funcionamiento (p. 205)
- Control de velocidad constante adaptativo* - símbolos y mensajes (p. 218)







07 Apoyo al conductor

Control de velocidad constante adaptativo* - símbolos y mensajes

En ocasiones, el control de velocidad constante adaptativo puede mostrar un símbolo

y/o un mensaje. Ofrecemos, a continuación, algunos ejemplos. Siga la recomendación correspondiente en cada caso:

Símbolo	Mensaje	Significado
	El símbolo es VERDE	El automóvil circula a la velocidad almacenada.
	El símbolo es BLANCO	El control de velocidad constante adaptativo se pone en modo de espera.
		El control de velocidad constante estándar se selecciona manualmente.
	Ajuste ESC a Normal para activar control velocidad	El control de velocidad constante adaptativo no puede activarse hasta que el control electrónico de estabilidad (ESC) (p. 191) pase al modo normal.
	Control de velocidad cancelado	El programador de velocidad adaptativo está desconectado. El conductor debe regular él mismo la velocidad.
	Control de velocidad no disponible	El programador de velocidad adaptativo no puede conectarse. Esto puede tener las siguientes causas: <ul style="list-style-type: none"> ● la temperatura de los frenos es elevada ● el sensor de radar está obstruido, por ejemplo, por nieve húmeda o lluvia.
	Radar obstruido Vea el manual	El programador de velocidad adaptativo está temporalmente fuera de servicio. <ul style="list-style-type: none"> ● El sensor de radar está bloqueado y no puede detectar otros vehículos, por ejemplo, en caso de lluvia intensa o si se acumula nieve delante del sensor. Infórmese sobre las limitaciones del sensor de radar (p. 215).
	Control de velocidad Revisión necesaria	El programador de velocidad adaptativo está fuera de servicio. <ul style="list-style-type: none"> ● Contacte con un taller. Recomendamos un taller autorizado Volvo.



Símbolo	Mensaje	Significado
	<p>Pise el freno para retener el vehículo + alarma acústica (Sólo con Asistencia en embottellamientos)</p>	<p>Cuando el automóvil está parado y el control de velocidad constante suelta el freno de servicio y deja que el freno de estacionamiento retenga el vehículo, una avería del freno de estacionamiento haría que el automóvil se pusiera en movimiento.</p> <ul style="list-style-type: none"> El conductor debe frenar él mismo. El mensaje sigue en la pantalla y la alarma suena hasta que el conductor pisa el pedal de freno o utiliza el pedal del acelerador.
	<p>A menos de 30 km/h Se requiere vehículo guía (Sólo con Asistencia en embottellamientos)</p>	<p>Aparece si se intenta conectar el control de velocidad constante a una velocidad inferior a 30 km/h sin que haya un automóvil en la zona de activación (unos 30 metros).</p>

Información relacionada

- Control de velocidad constante adaptativo - ACC* (p. 204)
- Control de velocidad constante adaptativo* - visión de conjunto (p. 208)
- Control de velocidad constante adaptativo* - funcionamiento (p. 205)



Alerta de distancia*

La alerta de distancia (*Distance Alert*) es una función que informa al conductor sobre el intervalo de tiempo hasta el vehículo que circula delante.

La alerta de distancia se conecta a velocidades superiores a 30 km/h y sólo detecta vehículos que circulan delante del automóvil y en la misma dirección. No informa sobre vehículos lentos, parados o que circulan en dirección contraria.

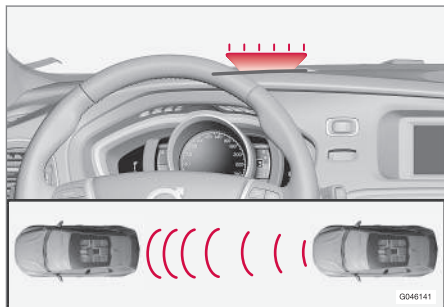

Luz de advertencia naranja¹¹.

La luz de advertencia naranja se enciende en el parabrisas si la distancia de seguridad es inferior al intervalo de tiempo programado.

NOTA

La alerta de distancia está desconectada cuando está activo el control de velocidad constante adaptativo.

PRECAUCIÓN

La alerta de distancia sólo reacciona si la distancia de seguridad es inferior al valor preajustado. La velocidad del automóvil no se modifica.

Uso

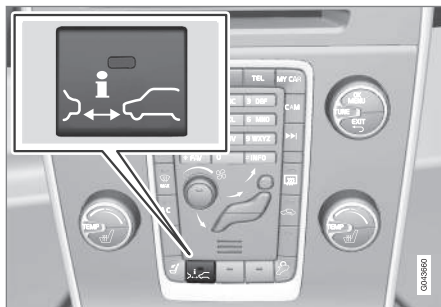

Pulse el botón de la consola central para conectar o desconectar la función. La luz del botón encendida indica que la función está conectada.

Algunas combinaciones de accesorios no dejan sitios libres para un botón en la consola

central. En ese caso, la función se controla con el sistema de menús **MY CAR** del automóvil, MY CAR (p. 117). Vaya a la función **Alerta de distancia**..

Programar el intervalo de tiempo

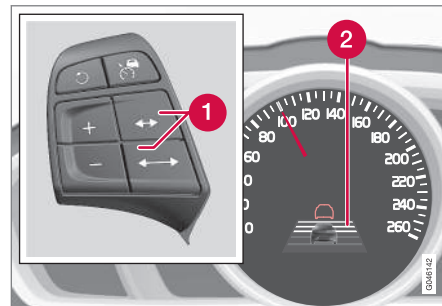

Mandos y símbolo de intervalo de tiempo.

- 1 Intervalo de tiempo - Aumentar/Reducir.
- 2 Intervalo de tiempo - Conectado.

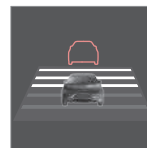

El conductor puede seleccionar diferentes intervalos de tiempo que se indican en el cuadro de instrumentos en forma de 1 a 5 rayas horizontales. Cuanto más rayas, mayor es el intervalo de tiempo. Una raya equivale a una distancia de seguridad de aproximadamente 1 segundo, 5 rayas a 3 segundos.

¹¹ NOTA: La figura es esquemática. Los detalles pueden variar según el modelo de automóvil.



El mismo símbolo se muestra también cuando está conectado el control de velocidad constante adaptativo (p. 205).

i NOTA

Cuanto mayor sea la velocidad, mayor será la distancia en metros de un intervalo de tiempo determinado.

El intervalo de tiempo ajustado se utiliza también con el control de velocidad constante adaptativo (p. 205).

Utilice tan sólo el intervalo de tiempo permitido según el reglamento nacional de tráfico.

Información relacionada

- Alerta de distancia* - limitaciones (p. 221)

Alerta de distancia* - limitaciones

La alerta de distancia (Distance Alert) es una función que informa al conductor sobre la distancia de seguridad. La función, que utiliza el mismo sensor de radar que el control de velocidad constante adaptativo (p. 204) y el aviso de colisión con frenado automático (p. 230), tiene algunas limitaciones.

i NOTA

La presencia de luz solar intensa, reflejos o fuertes variaciones luminosas, así como el uso de gafas de sol pueden hacer que no se vea la luz de advertencia del parabrisas.

El mal tiempo o las carreteras con curvas afectan a las posibilidades del sensor de radar para detectar el vehículo situado delante.

El tamaño del vehículo también puede influir en la capacidad de detección, por ejemplo, motocicletas. Esto puede hacer que la luz de advertencia se encienda a menor distancia de la programada o que no se emita temporalmente ningún aviso.

Si la velocidad es muy elevada, la luz también puede encenderse a una distancia menor que la programada debido limitaciones en el alcance del sensor.

Para más información sobre las limitaciones del sensor de radar, véase Sensor de radar - limitaciones (p. 215) y (p. 235).

Información relacionada



- Alerta de distancia* (p. 220)
- Alerta de distancia* - símbolos y mensajes (p. 222)



Alerta de distancia* - símbolos y mensajes

La alerta de distancia (Distance Alert) es una función que informa al conductor sobre el

intervalo de tiempo hasta el vehículo que circula delante. La función tiene algunas limitaciones.

Símbolo ^A	Mensaje	Significado
	Radar obstruido Vea el manual	La alerta de distancia está temporalmente fuera de servicio. El sensor de radar está obstruido y no puede detectar otros vehículos, por ejemplo, en caso de lluvia intensa o si se acumula nieve delante del sensor. Infórmese sobre las limitaciones del sensor de radar (p. 215).
	Aviso colisión Revisión necesaria	La alerta de distancia y el aviso de colisión con freno automático están fuera de servicio de manera total o parcial. Diríjase a un taller si el mensaje sigue apareciendo. Recomendamos un taller autorizado Volvo.

^A Los símbolos son esquemáticos y pueden ofrecer diferencias según el mercado y el modelo de automóvil.

Información relacionada

- Alerta de distancia* (p. 220)
- Alerta de distancia* - limitaciones (p. 221)



City Safety™

City Safety™ es un dispositivo previsto sobre todo para ayudar al conductor en embotellamientos, en los que los cambios en el tráfico y la falta de atención pueden ocasionar una colisión.

La función City Safety™ permanece activa a velocidades por debajo de 50 km/h y ayuda al conductor frenando el automóvil automáticamente si el peligro de colisión con el vehículo de delante es inminente y el conductor no reacciona a tiempo frenando y/o girando el volante.

El sistema City Safety™ se activa en situaciones en las que el conductor debería haber empezado a frenar mucho antes, por lo que no podrá ayudar al conductor en todas las circunstancias.

El sistema City Safety™ está diseñado para activarse lo más tarde posible para evitar intervenciones innecesarias.

El sistema City Safety™ no debe utilizarse para cambiar la manera en la que el conductor lleva el automóvil. Si el conductor confía exclusivamente en el sistema City Safety™ y deja que éste frene, tarde o temprano acabará produciéndose un accidente.

El conductor y los ocupantes del vehículo solo notan la existencia del sistema City Safety™ si se origina una situación en la que se está muy cerca de chocar.

Si el automóvil está equipado con aviso de colisión con frenado automático (p. 230)*, los dos sistemas se complementan.



IMPORTANTE

El mantenimiento y cambio de los componentes de City Safety™ sólo puede realizarse en un taller. Se recomienda un taller autorizado Volvo.



PRECAUCIÓN

El sistema City Safety™ no funciona en todas las situaciones viales y meteorológicas.

El sistema City Safety™ no detecta vehículos que circulan en otra dirección que la del vehículo propio ni vehículos pequeños, motocicletas, personas o animales.

El sistema City Safety™ puede impedir una colisión cuando la diferencia de velocidad es inferior a 15 km/h. A una velocidad superior sólo podrá reducirse la velocidad de la colisión. Para un potencia máxima de frenado, el conductor deberá pisar el pedal del freno.

No espere nunca la intervención del sistema City Safety™. El conductor es siempre el responsable de mantener una distancia y velocidad adecuadas.

Información relacionada

- City Safety™ - limitaciones (p. 225)
- City Safety™ - función (p. 224)

- City Safety™ - uso (p. 224)
- City Safety™ - sensor láser (p. 227)
- City Safety™ - símbolos y mensajes (p. 229)

City Safety™ - función

City Safety™ detecta el tráfico delante del automóvil con un sensor láser montado en la parte superior del parabrisas. En caso de peligro inminente de colisión, City Safety™ frenará automáticamente el vehículo, lo que puede dar sensación de un frenazo brusco.

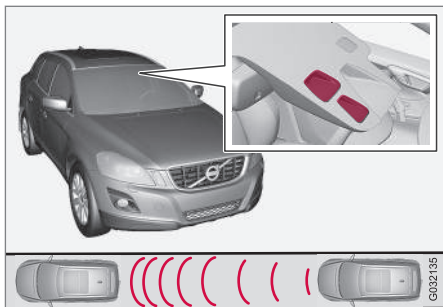

Ventanas del emisor y el receptor del sensor láser¹².

Si la diferencia de velocidad es de 4-15 km/h con relación al automóvil que circula delante, City Safety™ puede evitar la colisión por completo.

City Safety™ activa un frenado corto e intenso y detiene el automóvil en condiciones normales justo detrás del automóvil situado delante. Para la mayoría de los conductores,

este frenado es más brusco de lo normal, por lo que puede resultar molesto.

Si la diferencia de velocidad entre los vehículos es de más de 15 km/h, City Safety™ no puede evitar por sí solo la colisión. Para obtener la máxima potencia de frenado, el conductor debe pisar el pedal de freno para poder evitar así una colisión incluso cuando la diferencia de velocidad es superior a 15 km/h.

Cuando la función activa los frenos, aparece en el cuadro de instrumentos un mensaje indicando que la función está o ha estado activa.

NOTA

Cuando el sistema City Safety™ frena el vehículo, se encienden las luces de freno.

Información relacionada

- City Safety™ - limitaciones (p. 225)
- City Safety™ (p. 223)
- City Safety™ - uso (p. 224)
- City Safety™ - sensor láser (p. 227)
- City Safety™ - símbolos y mensajes (p. 229)

City Safety™ - uso

City Safety™ es un dispositivo previsto sobre todo para ayudar al conductor en embotellamientos, en los que los cambios en el tráfico y la falta de atención pueden ocasionar una colisión.

Conectado y Desconectado

NOTA

La función City Safety™ se activa automáticamente al arrancar el motor.

En algunas situaciones, puede ser conveniente desconectar el sistema City Safety™, por ejemplo, al conducir por lugares en los que el ramaje de los árboles roza el parabrisas.

City Safety™ se controla en el sistema de menús **MY CAR**, MY CAR (p. 117) y, después de arrancar el motor, el sistema puede desconectarse de la siguiente manera:

- En **MY CAR**, vaya a **Sistema de ayuda a la conducción** y seleccione la opción **Desconectado en City Safety**.

Al volver a arrancar el motor, la función estará activa, aunque el sistema estuviera desconectado al apagar el motor.

¹² NOTA: La figura es esquemática. Los detalles pueden variar según el modelo de automóvil.

**PRECAUCIÓN**

El sensor láser emite luz láser incluso cuando el sistema City Safety™ se ha apagado manualmente.

Información relacionada

- City Safety™ (p. 223)
- City Safety™ - limitaciones (p. 225)
- City Safety™ - función (p. 224)
- City Safety™ - sensor láser (p. 227)
- City Safety™ - símbolos y mensajes (p. 229)
- MY CAR (p. 117)

City Safety™ - limitaciones

El sensor del sistema City Safety™ está diseñado para detectar automóviles y otros vehículos grandes delante del automóvil tanto de día como de noche.

Sin embargo, el sistema tiene algunas limitaciones.

Debido a las limitaciones del sensor, el City Safety™ funciona mal o deja de funcionar en situaciones de nevada o lluvia intensa, niebla espesa o ráfagas de polvo o nieve. La presencia de vaho, suciedad, hielo o nieve en el parabrisas también puede alterar el funcionamiento del sistema.

Objetos que cuelgan, por ejemplo, un pañuelo para señalar una carga que sobresale o accesorios como luces complementarias o estructuras frontales o accesorios situados a mayor altura que el capó puede alterar el funcionamiento del sistema.

El láser del sensor del City Safety™ registra el reflejo de la luz. El sensor no detecta objetos con una capacidad de reflexión baja. En general, la parte trasera de los vehículos reflejan suficientemente la luz gracias a la matrícula y los reflectores de las luces traseras.

Si la calzada está resbaladiza, la distancia de frenado aumenta, lo que reduce la capacidad

de City Safety™ para evitar una colisión. En estas situaciones, los sistemas ABS¹³ t ESC¹⁴ proporcionarán la mayor fuerza de frenado posible manteniendo la estabilidad.

Al dar marcha atrás con el vehículo propio, el City Safety™ se desconecta temporalmente.

El City Safety™ no se conecta a baja velocidad (inferior a 4 km/h), por lo que el sistema no actúa en situaciones en las que el automóvil se acerca a otro vehículo a muy baja velocidad, por ejemplo, al aparcar.

La actuación del conductor siempre recibe prioridad, por lo que el City Safety™ no interviene en situaciones en las que el conductor gira el volante o acelera de forma clara, aunque la colisión sea inevitable.

Cuando el sistema City Safety™ impide una colisión con un objeto parado, el automóvil permanece parado durante un máximo de 1,5 segundos. Si el automóvil se frena debido a un vehículo que circula delante, la velocidad se reduce a la misma que mantiene dicho vehículo.

En automóviles con caja de cambios manual, el motor se para cuando el sistema City Safety™ detiene el automóvil si el conductor no pisa antes el pedal de embrague.

¹³ (Anti-lock Braking System) - Sistema de frenos antibloqueo.

¹⁴ (Electronic Stability Control) - Control electrónico de estabilidad.



07 Apoyo al conductor



NOTA

- Extraiga el hielo, la nieve y la suciedad de la superficie del parabrisas delante de sensor de láser (Véase la ubicación del sensor (p. 224) en la figura).
- No pegue ni monte nada en el parabrisas delante del sensor de láser.
- Extraiga el hielo y la nieve del capó. La capa de nieve y hielo no puede ser superior a 5 cm.

Diagnóstico y medida necesaria

Si aparece el mensaje **Sensores parabrisas obstruidos** **Vea el manual** en el cuadro de instrumentos, el sensor láser está obstruido y no puede detectar vehículos delante del automóvil, lo que significa que el City Safety™ no funciona.

Sin embargo, el mensaje **Sensores parabrisas obstruidos** **Vea el manual** no aparece en todas las situaciones en las que está obstruido el sensor. Por eso, el conductor debe poner mucho esmero en mantener limpio el parabrisas y la zona delante del sensor láser.

En la tabla siguiente ofrecemos posibles causas de la aparición de los mensajes y recomendaciones de medidas apropiadas.

Causa	Medida necesaria
La superficie del parabrisas delante del sensor láser está sucia o cubierta por hielo o nieve.	Quite la suciedad, el hielo o la nieve de la superficie del parabrisas delante del sensor.
El campo visual del sensor láser está obstruido.	Extraiga el objeto que obstruye.

IMPORTANTE

Si aparece una grieta, raya o picadura delante de alguna de las dos "ventanas" del sensor láser que se extienda por una superficie de aproximadamente 0,5 x 3,0 mm (o mayor), póngase en contacto con un taller para cambiar el parabrisas (véase la ubicación del sensor (p. 224) en la figura). Recomendamos los servicios de un taller autorizado Volvo.

No adoptar esta medida puede reducir la eficacia del sistema City Safety™.

Para no arriesgarse a que el sistema City Safety™ deje de funcionar o lo haga de forma incorrecta o parcial, se aplica lo siguiente:

- Volvo recomienda **no reparar** grietas, rayas o picaduras en zonas delante del sensor de láser. En lugar de ello, deberá cambiarse todo el parabrisas.
- Antes de sustituir el parabrisas, contacte con un taller autorizado Volvo para verificar que se encargue y monte el parabrisas correcto.
- En caso de sustitución, se debe montar el mismo tipo de limpiaparabrisas o limpiaparabrisas homologados por Volvo.

Información relacionada

- City Safety™ (p. 223)
- City Safety™ - función (p. 224)
- City Safety™ - uso (p. 224)



City Safety™ - sensor láser

La función City Safety™ está provista de un sensor que transmite una luz láser (véase la figura (p. 224) para la ubicación del sensor). Contacte con un taller cualificado en caso de avería o necesidad de mantenimiento del sensor láser. Recomendamos los servicios de un taller autorizado Volvo. Es absolutamente necesario seguir las instrucciones durante el manejo del sensor láser.

Los dos letreros siguientes se refieren al sensor de láser:

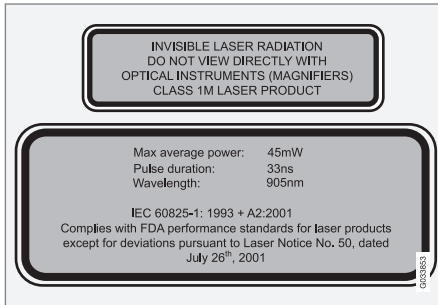

La etiqueta superior de la figura describe la clasificación de la luz láser:

- Radiación láser - No mire directamente con instrumentos ópticos - Producto láser de clase 1M.

La etiqueta inferior de la figura describe las características físicas de la luz láser:

- IEC 60825-1:1993 + A2:2001. Cumple con las normas relativas a productos láser de la Administración de Alimentos y Fármacos (FDA) de Estados Unidos, a excepción de las anomalías de conformidad con el Aviso Láser núm. 50, con fecha 26 de julio de 2001.

Datos de radiación del sensor láser

En la siguiente tabla se especifican los datos físicos del sensor láser.

Energía máxima de los pulsos	2,64 μ J
Potencia media máxima	45 mW
Longitud de onda	33 ns
Divergencia (horizontal x vertical)	28° x 12°

PRECAUCIÓN

Si no se siguen las instrucciones adjuntas, hay peligro de lesiones oculares.

- No mire nunca directamente a la abertura del sensor láser (que emite radiación invisible y dispersa de rayos láser) a una distancia de 100 mm o inferior con óptica de aumento como lupas, microscopios, objetivos u otro instrumento óptico similar.
- Toda prueba, reparación, desmontaje, ajuste o cambio de piezas de repuesto del sensor láser debe confiarse exclusivamente a un taller autorizado Volvo. Recomendamos los servicios de un taller autorizado Volvo.
- Para evitar la exposición a radiaciones peligrosas, no efectúe otras operaciones de ajuste o mantenimiento que las especificadas en este documento.
- El reparador debe seguir la información de taller desarrollada especialmente para el sensor láser.
- No desarme el sensor láser (no desmonte tampoco las lentes). Una vez desarmado, el sensor láser solo cumple los criterios de la clase de láser 3B según la norma IEC 60825-1. La clase de láser 3B no es segura para los ojos y puede por tanto causar lesiones.
- El contacto del sensor láser debe desconectarse antes de desmontar el sensor del parabrisas.



- El sensor láser debe estar montado en el parabrisas antes de conectarse a la corriente eléctrica.
- El sensor de láser transmite luz de láser cuando la llave está en la posición II (p. 82), aunque esté apagado el motor.

Información relacionada

- City Safety™ (p. 223)
- City Safety™ - limitaciones (p. 225)
- City Safety™ - función (p. 224)
- City Safety™ - uso (p. 224)
- City Safety™ - símbolos y mensajes (p. 229)





City Safety™ - símbolos y mensajes

Cuando el sistema City Safety™ (p. 223) activa automáticamente los frenos, se pueden

encender uno o varios símbolos en el cuadro de instrumentos en combinación con un mensaje. El mensaje puede apagarse pulsando

brevemente el botón **OK** de la palanca de los intermitentes.

Símbolo	Mensaje	Significado/Medida necesaria
	Frenado automático de City Safety	El sistema City Safety™ está activando o ha activado los frenos de manera automática.
	Sensores parabrisas obstruidos Vea el manual	El sensor láser no funciona temporalmente debido a que algo lo obstruye. <ul style="list-style-type: none"> Quite el objeto que obstruye el sensor y/o limpie el parabrisas delante de éste. Infórmese sobre las limitaciones del sensor de láser (p. 225).
	City Safety Revisión necesaria	La función City Safety™ está fuera de servicio. <ul style="list-style-type: none"> Diríjase a un taller si el mensaje sigue apareciendo. Recomendamos un taller autorizado Volvo.

Información relacionada

- City Safety™ (p. 223)
- City Safety™ - limitaciones (p. 225)
- City Safety™ - función (p. 224)
- City Safety™ - uso (p. 224)
- City Safety™ - sensor láser (p. 227)



Aviso de colisión*

El "aviso de colisión con frenado automático y detección de ciclistas y peatones" es un recurso auxiliar que ayuda al conductor en situaciones en que se puede atropellar por avance a un peatón o a un ciclista o de chocar con un vehículo que está parado o que circula en la misma dirección.

El "aviso de colisión con frenado automático y detección de ciclistas y peatones" se activa en situaciones en las que el conductor debería haber empezado a frenar mucho antes, por lo que no podrá ayudar al conductor en todas las circunstancias.

El "aviso de colisión con frenado automático y detección de ciclistas y peatones" está diseñado para activarse lo más tarde posible para evitar intervenciones innecesarias.

El "aviso de colisión con frenado automático y detección de ciclistas y peatones" puede evitar una colisión o reducir la velocidad del impacto.

El "aviso de colisión con frenado automático y detección de ciclistas y peatones" no debe utilizarse para cambiar la técnica de conducción del conductor. Si el conductor confía exclusivamente en el aviso de colisión con frenado automático para frenar el vehículo, tarde o temprano acabará produciéndose un accidente.

Dos niveles de sistema

Según el equipamiento del vehículo, existen dos variantes del sistema de "aviso de colisión con frenado automático y detección de ciclistas y peatones":

Nivel 1

Cuando surgen obstáculos, el sistema sólo avisa¹⁵ al conductor con señales visuales y acústicas. No se produce ningún frenado automático y el conductor debe frenar él mismo.

Nivel 2

El conductor es advertido cuando surgen obstáculos mediante señales visuales y acústicas - el vehículo frena automáticamente si el conductor no actúa por su cuenta en un tiempo razonable.



IMPORTANTE

El mantenimiento de los componentes del aviso de colisión con frenado automático y detección de ciclistas y peatones sólo puede realizarse en un taller. Se recomiendan los servicios de un taller autorizado Volvo.

Información relacionada

- Aviso de colisión* - funcionamiento (p. 231)
- Aviso de colisión* - detección de peatones (p. 233)
- Aviso de colisión* - detección de ciclistas (p. 232)
- Aviso de colisión* - uso (p. 234)
- Aviso de colisión* - limitaciones (p. 236)
- Aviso de colisión* - limitaciones del sensor de la cámara (p. 237)
- Aviso de colisión* - símbolos y mensajes (p. 239)

¹⁵ El sistema no avisa en caso de ciclistas con el "Nivel 1".



Aviso de colisión* - funcionamiento

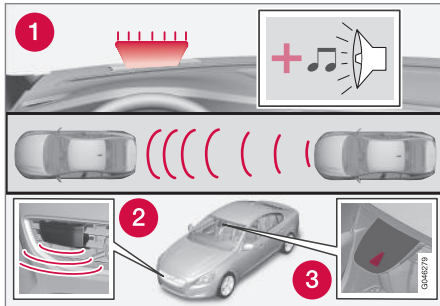

Vista general de la función¹⁶.

- 1 Señal de advertencia audiovisual en caso de riesgo de colisión.
- 2 Sensor de radar¹⁷
- 3 Sensor de la cámara

La advertencia de colisión con frenado automático realiza tres pasos en el orden siguiente:

1. **Aviso de colisión**
2. **Asistencia de frenado¹⁷**
3. **Freno automático¹⁷**

El aviso de colisión y el City Safety™ (p. 223) se completan.

1 - Advertencia de colisión

Primero se avisa al conductor de una colisión inminente.

El aviso de colisión detecta a peatones, ciclistas y vehículos que están parados o que circulan en la misma dirección que el automóvil.

Cuando hay peligro de colisión con un peatón, un ciclista o un vehículo, el sistema avisa al conductor con una luz de advertencia roja intermitente (1) y una señal acústica.

2 - Asistencia de frenado¹⁷

Si el riesgo de choque ha aumentado todavía más después del aviso de colisión, se activa la asistencia de frenado.

Ello hace que el sistema de frenos se prepare para una rápida frenada mediante el suave accionamiento de los frenos, lo que puede percibirse como una ligera sacudida.

Si se pisa el pedal de freno con la suficiente rapidez, el automóvil frenará al máximo.

La asistencia de frenado refuerza la acción del conductor si el sistema calcula que no se frena con suficiente fuerza como para evitar una colisión.

3 - Frenado automático¹⁷

En el último paso se activa la función automática de frenado.

Si llegados a este punto el conductor aún no ha iniciado una maniobra evasiva y el riesgo de colisión es inminente, se accionará la función de frenado automático, independientemente de si el conductor frena o no. El vehículo frena entonces al máximo para reducir la velocidad de impacto o con menos fuerza si es suficiente para evitar la colisión. Para ciclistas, el aviso y el frenado del sistema pueden generarse muy tarde o al mismo tiempo.

¹⁶ NOTA: La figura es esquemática. Los detalles pueden variar según el modelo de automóvil.

¹⁷ Sólo con sistema de Nivel 2.



PRECAUCIÓN

El aviso de colisión no funciona en todas las condiciones viales y meteorológicas. El aviso de colisión no detecta animales ni vehículos o ciclistas que circulan en otra dirección que automóvil propio.

El aviso sólo se activa cuando el riesgo de colisión es muy grande. Esta sección denominada "Funcionamiento" y el apartado "Limitaciones" informan sobre las limitaciones que debe tener en cuenta el conductor antes de utilizar el Aviso de colisión con frenado automático.

Los avisos y la activación del freno en caso de peatones y ciclistas se desconectan a velocidades del vehículo superiores a 80 km/h.

Los avisos y la activación del freno en caso de peatones y ciclistas no funcionan de noche y en túneles, ni tampoco en calles alumbradas.

El sistema de frenado automático puede impedir una colisión o reducir la velocidad de impacto. Para asegurar la máxima fuerza de frenado, el conductor debe pisar siempre el freno, también cuando el automóvil frena automáticamente.

No espere nunca al aviso de colisión. El conductor es siempre responsable de mantener una distancia y velocidad adecuadas, también cuando se utiliza el aviso de colisión con sistema de frenado automático.

Información relacionada

- Aviso de colisión* (p. 230)

Aviso de colisión* - detección de ciclistas



La función solo detecta por detrás a ciclistas que circulan en la misma dirección.

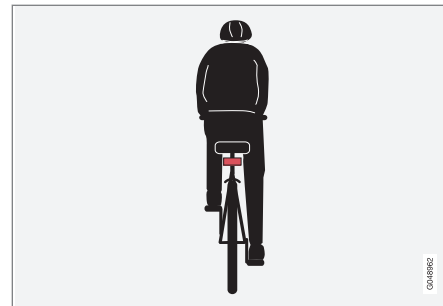

Ejemplo óptimo de lo que el sistema interpreta como un ciclista, con un perfil de cuerpo y bicicleta bien definido, visto por detrás y desde el centro del automóvil.



Para obtener un rendimiento óptimo del sistema, se requiere que la función que identifica a los ciclistas reciba información tan inequívoca como sea posible sobre el perfil del cuerpo y la bicicleta, es decir, debe poder distinguir la cabeza, los brazos, los hombros, las piernas, el torso y las caderas y detectar una locomoción humana normal.

Si hay grandes partes del cuerpo del ciclista o de la bicicleta que no están a la vista de la cámara, el sistema no podrá detectar al ciclista.

- Para que la función pueda detectar al ciclista, este debe ser adulto o ir en una bicicleta de adulto.
- La bicicleta debe llevar en la parte trasera un catadióptrico rojo bien visible y homologado¹⁸, montado por lo menos 70 cm por encima de la calzada.
- La función solo puede detectar por detrás a ciclistas que circulan en la misma dirección, no en sentido diagonal ni de un lado.
- Los ciclistas que circulan en el borde izquierdo o derecho del trayecto previsto de los laterales del automóvil, puede detectarse tarde o no detectarse.
- La capacidad del sistema para detectar a ciclistas al oscurecer y al amanecer es limitada, tal como ocurre con el ojo humano.

- La capacidad del sistema para detectar a ciclistas es nula al conducir de noche o en túneles, también en calles alumbradas.
- Para que la detección de bicicletas resulte óptima, debe estar conectado el sistema City Safety™, véase City Safety™ (p. 223).

PRECAUCIÓN

El aviso de colisión con frenado automático y detección de ciclistas es recurso auxiliar.

La función no detecta:

- todos los ciclistas en todas las situaciones, por ejemplo, ciclistas parcialmente tapados.
- ciclistas con ropa que ocultan el contorno del cuerpo o que vienen de un lado.
- bicicletas sin catadióptricos traseros de color rojo.
- bicicletas cargadas con objetos grandes.

El conductor es siempre responsable de conducir el vehículo de manera correcta y con una distancia de seguridad adaptada a la velocidad.

Información relacionada

- Aviso de colisión* (p. 230)

Aviso de colisión* - detección de peatones

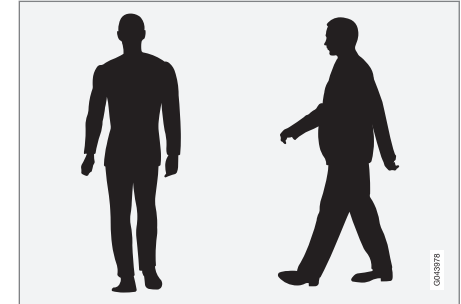

Ejemplos óptimos de lo que el sistema detecta peatones con un perfil corporal bien definido.

Para que el sistema rinda de manera óptima, se requiere que la función que identifica los peatones reciba información tan inequívoca como sea posible sobre el perfil corporal, es decir, debe poder distinguir la cabeza, los brazos, los hombros, las piernas, el torso y las caderas y detectar una locomoción humana normal.

Si hay grandes partes del cuerpo que no están a la vista de la cámara, el sistema no podrá detectar al peatón.

¹⁸ El catadióptrico debe cumplir las recomendaciones y las condiciones del organismo de tráfico del mercado correspondiente.



07 Apoyo al conductor



- Para poder detectar al peatón, éste debe verse en toda su longitud y tener una estatura de como mínimo 80 cm.
- La capacidad del sensor de la cámara para detectar a peatones al oscurecer y al amanecer es limitada, tal como ocurre con el ojo humano.
- La capacidad del sensor de la cámara para detectar a peatones es nula al conducir de noche o en túneles, también en calles alumbradas.

PRECAUCIÓN

El "aviso de colisión con frenado automático y detección de ciclistas y peatones" es recurso auxiliar. La función no detecta a todos los peatones en todas las situaciones. Por ejemplo:

- peatones parcialmente tapados, personas con ropa que oculta el perfil del cuerpo o peatones de menos de 80 cm de estatura.
- peatones que llevan objetos abultados.

El conductor es siempre responsable de que el vehículo se conduzca de manera correcta y con una distancia de seguridad adaptada a la velocidad.

Información relacionada

- Aviso de colisión* (p. 230)

Aviso de colisión* - uso

Señales advertencia, conexión y desconexión

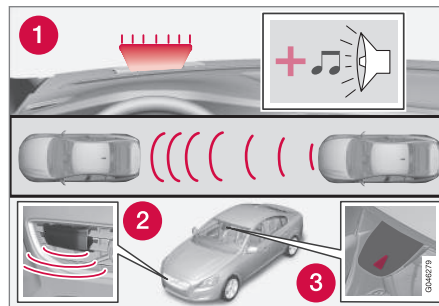

1. Señal acústica y visual cuando hay riesgo de colisión.¹⁹

El usuario puede determinar la conexión o la desconexión de las señales acústicas y visuales del Aviso de colisión.

Al arrancar el motor, se obtiene automáticamente el ajuste que estaba seleccionado cuando se apagó el motor.

NOTA

Las funciones de asistencia de frenado y frenado automático están siempre conectadas y no pueden desconectarse.

El aviso de colisión se programa en la pantalla de la consola central y el sistema de menús **MY CAR**, véase MY CAR (p. 117).

Señal visual y acústica

Cuando está activada la señal acústica y visual del aviso de colisión, el testigo (núm. [1] en la figura anterior) se comprueba cada vez que se arranca el motor encendiendo brevemente los diferentes puntos luminosos del testigo.

Después de arrancar el motor, tanto la señal visual como la acústica pueden desconectarse:

- Vaya a **Aviso de colisión Sistemas de asistencia al conductor** en el sistema de menús **MY CAR**, MY CAR (p. 117), y desmarque la función.

Señal acústica

Después de arrancar el motor, la señal acústica puede conectarse o desconectarse independientemente:

- Vaya a **Sonido de aviso en Aviso de colisión** en el sistema de menús **MY CAR**, MY CAR (p. 117), y seleccione **Act.** o **Desact.**

A continuación, el aviso de colisión solo se indica con señales visuales.

¹⁹ La imagen es esquemática. El modelo de automóvil y algunos elementos del exterior pueden ser diferentes.



Programar la distancia de advertencia

La distancia de advertencia regula la distancia en la que se activan el aviso visual y la señal acústica.

- Vaya a **Distancia de aviso** en **Aviso de colisión** en el sistema de menús **MY CARMY CAR** (p. 117), y seleccione **Larga, Normal** o **Corta**.

La distancia de advertencia determina la sensibilidad del sistema. Con una distancia de advertencia **Larga**, los avisos se anticipan. Pruebe primero con la opción **Larga** y, si este ajuste provoca demasiados avisos, lo que en algunas situaciones puede resultar molesto, cambie a la distancia de advertencia **Normal**.

Utilice la distancia de advertencia **Corta** solamente en casos excepcionales, por ejemplo, en caso de conducción dinámica.

i NOTA

Cuando se emplea el control de velocidad constante adaptativo, este utilizará la luz y de advertencia y la señal acústica aunque esté desconectado el aviso de colisión.

El aviso de colisión advierte al conductor cuando hay un riesgo de que el vehículo choque, pero la función no reduce el tiempo de reacción del conductor.

Para que el aviso de colisión resulte eficaz, tenga siempre la alerta de distancia (p. 220) ajustada a un intervalo de tiempo de 4-5.

i NOTA

Aunque la distancia de alerta se haya ajustado a **Larga**, en algunas situaciones puede parecer que los avisos llegan tarde, por ejemplo, cuando hay grandes diferencias de velocidad o si el automóvil que circula delante frena con fuerza.

! PRECAUCIÓN

Ningún sistema automático puede garantizar un funcionamiento correcto al 100% en todas las situaciones. Por lo tanto, nunca pruebe la advertencia de colisión con frenado automático con personas o vehículos. Puede ocasionar daños graves o incluso mortales.

Comprobar ajustes

La programación puede comprobarse con la pantalla de la consola central y el sistema de menús (p. 117) **MY CAR**.

Mantenimiento

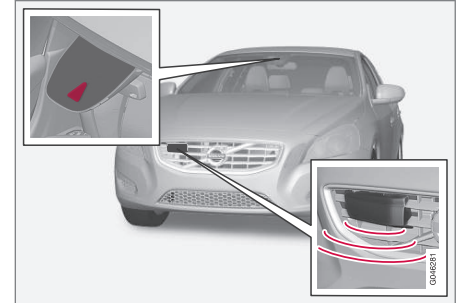

Sensor de cámara y de radar²⁰.

Para que los sensores funcionen de manera correcta deben mantenerse libres de suciedad, hielo y nieve limpiándolos de forma periódica con agua y un champú de carrocerías.

i NOTA

Si los sensores se cubren de suciedad, hielo o nieve se perjudicará su funcionamiento, pudiendo imposibilitar la medición.

²⁰ NOTA: La figura es esquemática. Los detalles pueden variar según el modelo de automóvil.



Información relacionada

- Aviso de colisión* (p. 230)

Aviso de colisión* - limitaciones

La función tiene algunas limitaciones. Por ejemplo, no se activa hasta una velocidad de aproximadamente 4 km/h.

La señal de advertencia visual del aviso de colisión (véase (1) en la figura (p. 231)) puede ser difícil de percibir en caso de luz solar intensa, reflejos, si se utilizan gafas de sol o si el conductor no mantiene la mirada hacia adelante. Por esta razón, conviene tener conectado siempre el sonido de advertencia.

Si la calzada está resbaladiza, la distancia de frenado aumenta, lo que reduce la capacidad del sistema para evitar una colisión. En estas situaciones, los sistemas ABS y ESC (p. 191) activarán los frenos según sea necesario para mantener la estabilidad.



NOTA

La señal de advertencia óptica puede dejar de funcionar temporalmente si la temperatura del habitáculo sube mucho, por ejemplo, por luz intensa del sol. En este caso, se activa el sonido de advertencia aunque esté desconectado en el sistema de menús.

- El aviso puede omitirse si la distancia de seguridad es corta o cuando se conduce con grandes movimientos con el volante y los pedales, por ejemplo, con un estilo de conducción activo.

**PRECAUCIÓN**

Los avisos y las frenadas pueden activarse tarde o no activarse si la situación de tráfico y otros factores impiden que el sensor de radar o el de la cámara detecten a un peatón, a un ciclista o un vehículo de manera correcta.

Los sensores tienen un alcance limitado para peatones y ciclistas²¹ y el sistema puede avisar y frenar por tanto a velocidades del vehículo de hasta 50 km/h. En caso de vehículos parados o lentos, el sistema avisa y frena a velocidades del vehículo de hasta 70 km/h.

Los avisos por vehículos parados o lentos pueden no funcionar por falta de luz o de visibilidad.

Los avisos y frenados en caso de peatones y ciclistas no se producen a velocidades del vehículo superiores a 80 km/h.

El aviso de colisión utiliza el mismo sensor de radar que el control de velocidad constante adaptativo (p. 204). Obtenga más información sobre las limitaciones del sensor de radar (p. 215).

Si los avisos se consideran frecuentes y molestos, puede reducirse la distancia de advertencia (p. 234). Esto hace que el sistema avise algo más tarde, lo que reduce el número total de avisos.

Al introducir la marcha atrás, se desactiva temporalmente la advertencia de colisión con frenado automático.

El aviso de colisión con frenado automático no se activa a bajas velocidades (inferiores a 4 km/h), por lo que el sistema no actúa en situaciones en las que el automóvil se acerca a otro vehículo a muy baja velocidad, por ejemplo, al aparcar.

En las situaciones en que el conductor muestra un patrón de conducción activo y coherente puede retrasarse ligeramente la advertencia de colisión a fin de reducir el número de avisos innecesarios.

Cuando el freno automático impide una colisión con un objeto parado, el automóvil permanece parado durante un máximo de 1,5 segundos. Si el automóvil se frena debido a un vehículo que circula delante, la velocidad se reduce a la misma que mantiene dicho vehículo.

En automóviles con caja de cambios manual, el motor se para cuando el freno automático detiene el automóvil si el conductor no pisa antes el pedal de embrague.

Información relacionada

- Aviso de colisión* (p. 230)

Aviso de colisión* - limitaciones del sensor de la cámara

El "aviso de colisión con frenado automático y detección de ciclistas y peatones" es un recurso auxiliar que ayuda al conductor en situaciones en que se puede atropellar por avance a un peatón o a un ciclista o de chocar con un vehículo que está parado o que circula en la misma dirección.

El sistema utiliza el sensor de cámara del automóvil que tiene algunas limitaciones.

Aparte de la advertencia de colisión con frenado automático, emplean el sensor de cámara del vehículo las funciones siguientes:

- Antideslumbramiento automático de luz de carretera/cruce (p. 94)
- Información sobre señales de tráfico (p. 195)
- Driver Alert Control - DAC (p. 241)
- Sistema de permanencia en el carril (p. 245)

²¹ En caso de ciclistas, el aviso y el frenado puede llegar muy tarde y al mismo tiempo.





07 Apoyo al conductor



NOTA

Mantenga la superficie del parabrisas delante del sensor de cámara limpia de hielo, nieve, vaho y suciedad.

No adhiera ni monte nada en el parabrisas delante del sensor de cámara, ya que ello puede reducir o inhabilitar por completo la funcionalidad de uno o varios de los sistemas dependientes de la cámara.

El sensor de la cámara tiene limitaciones similares a las del ojo humano, es decir, la visibilidad empeora en la oscuridad, cuando nieva o llueve con fuerza y con niebla espesa. En estas condiciones, las funciones dependientes de la cámara pueden reducirse considerablemente o desconectarse temporalmente.

La luz solar intensa, los reflejos del pavimento, el hielo o la nieve, la suciedad de la calzada o las señalizaciones de carriles borrosas pueden reducir considerablemente la función en la que se utiliza el sensor de la cámara, por ejemplo, para explorar el carril y detectar peatones y otros vehículos.

Como el campo de visión del sensor de cámara es limitado, en ciertas situaciones, el sistema no detecta a peatones, ciclistas o vehículos, o lo hace más tarde de lo previsto.

A temperaturas muy altas, la cámara se desconecta temporalmente durante 15 minutos o

después de arrancar el motor para proteger la cámara.

Diagnóstico y medida necesaria

Si aparece en el display el mensaje **Sensores parabrisas obstruidos** **Vea el manual**, el sensor de la cámara está obstruido y no puede detectar a peatones, ciclistas, vehículos o señalizaciones de la calzada delante del automóvil.

Ello significa que, aparte de la advertencia de colisión con frenado automático, tampoco las funciones de antideslumbramiento automático de luz de carretera/cruce, información de señales de tráfico, Driver Alert Control y Lane Departure Warning disfrutarán de plena funcionalidad.

En la siguiente tabla pueden apreciarse las posibles causas de la aparición de los mensajes y las medidas apropiadas.

Causa	Medida necesaria
La superficie del parabrisas delante de la cámara está sucia o cubierta por hielo o nieve.	Limpie la superficie del parabrisas delante de la cámara de suciedad, nieve y hielo.
La niebla espesa, la lluvia intensa o la nieve pueden afectar a la visibilidad de la cámara.	Ninguna medida. En ocasiones, la cámara no funciona si llueve con mucha fuerza.
El mensaje sigue en la pantalla aunque se ha limpiado la superficie del parabrisas delante de la cámara.	Espere. La cámara puede tardar algunos minutos en medir la visibilidad.
Ha entrado suciedad entre el interior del parabrisas y la cámara.	Diríjase a un taller para limpiar el parabrisas dentro del alojamiento de la cámara. Recomendamos un taller autorizado Volvo.

Información relacionada

- Aviso de colisión* (p. 230)



Aviso de colisión* - símbolos y mensajes

El "aviso de colisión con frenado automático y detección de ciclistas y peatones" es un

recurso auxiliar que ayuda al conductor en situaciones en que se puede atropellar por avance a un peatón o a un ciclista o de cho-

car con un vehículo que está parado o que circula en la misma dirección.

Símbolo ^A	Mensaje	Significado
	Collision warning system DESACTIVADO	El aviso de colisión está desconectado. Aparece al arrancar el motor. El mensaje se apaga después de unos 5 segundos o tras apretar el botón OK .
	Aviso colisión no disponible	El aviso de colisión no puede conectarse. Aparece cuando el conductor intenta activar la función. El mensaje se apaga después de unos 5 segundos o tras apretar el botón OK .
	Frenado automático activado	El freno automático ha estado activo. El mensaje se apaga después de pulsar el botón OK .
	Sensores parabrisas obstruidos Vea el manual	El sensor de la cámara está temporalmente fuera de servicio. El mensaje aparece, por ejemplo, en caso de nieve, hielo o suciedad en el parabrisas. <ul style="list-style-type: none"> Limpiar la superficie del parabrisas delante del sensor de la cámara. Infórmese sobre las limitaciones del sensor de cámara (p. 237).



07 Apoyo al conductor



Símbolo ^A	Mensaje	Significado
	Radar obstruido Vea el manual	<p>El aviso de colisión con freno automático está temporalmente fuera de servicio.</p> <p>El sensor de radar está bloqueado y no puede detectar otros vehículos, por ejemplo, en caso de lluvia intensa o si se acumula nieve delante del sensor.</p> <p>Infórmese sobre las limitaciones del sensor de radar (p. 215).</p>
	Aviso colisión Revisión necesaria	<p>El aviso de colisión con freno automático está fuera de servicio de manera total o parcial.</p> <ul style="list-style-type: none"> Diríjase a un taller si el mensaje sigue apareciendo. Recomendamos un taller autorizado Volvo.

^A Los símbolos son esquemáticos y pueden ofrecer diferencias según el mercado y el modelo de automóvil.

Información relacionada

- Aviso de colisión* (p. 230)
- Aviso de colisión* - funcionamiento (p. 231)
- Aviso de colisión* - detección de peatones (p. 233)
- Aviso de colisión* - detección de ciclistas (p. 232)
- Aviso de colisión* - uso (p. 234)
- Aviso de colisión* - limitaciones (p. 236)
- Aviso de colisión* - limitaciones del sensor de la cámara (p. 237)



Driver Alert System*

El Driver Alert System está previsto para avisar a conductores que empiezan a conducir de manera irregular o que están a punto de salirse del carril de manera involuntaria.

El Driver Alert System consta de funciones diferentes que pueden estar conectadas al mismo tiempo o de manera independiente:

- Driver Alert Control - DAC (p. 242).
- Sistema de permanencia en el carril - LDW (p. 245).

La función conectada está en modo de espera y no se activa automáticamente hasta que la velocidad es superior a 65 km/h.

La función vuelve a desconectarse cuando la velocidad baja por debajo de 60 km/h.

Las dos funciones utilizan una cámara que requiere que el carril esté debidamente señalizado en ambos lados.



PRECAUCIÓN

El sistema Driver Alert no funciona en todas las situaciones, sino que está previsto únicamente como un recurso auxiliar.

El conductor es siempre el responsable en última instancia de operar el vehículo de un modo seguro.

Información relacionada

- Driver Alert Control (DAC)* (p. 241)
- Sistema de permanencia en el carril (LDW)* (p. 245)

Driver Alert Control (DAC)*

La función DAC está prevista para avisar al conductor cuando éste empieza a conducir de manera irregular, por ejemplo si está distraído o se está durmiendo.

El objetivo del control de alerta al conductor (DAC) es detectar un deterioro gradual del comportamiento de conducción y está pensado ante todo para utilizarse en carreteras. La función no está prevista para el tráfico urbano.

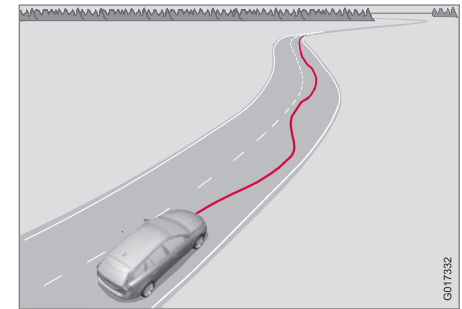

La cámara explora las señalizaciones laterales del carril y compara el recorrido de la carretera con los movimientos del volante. El conductor recibe un aviso cuando el vehículo no sigue el carril de manera regular.

En algunos casos, el comportamiento de conducción no cambia aunque el conductor esté cansado. En estos casos, es posible que



07 Apoyo al conductor



el sistema no avise al conductor. Por eso es siempre importante parar y tomar una pausa si se siente cansado, se haya o no se haya activado el control de alerta al conductor.

NOTA

La función no debe utilizarse para prolongar una sesión de conducción. Planifique siempre pausas regulares y asegúrese de descansar bien.

Limitación

En algunos casos, el sistema puede avisar pese a no haberse deteriorado el comportamiento de conducción del conductor, por ejemplo:

- en caso de fuertes vientos laterales
- cuando la superficie de la calzada tiene surcos longitudinales.

NOTA

El sensor de la cámara tiene algunas limitaciones (p. 237).

Información relacionada

- Driver Alert System* (p. 241)
- Driver Alert Control (DAC)* - uso (p. 242)
- Driver Alert Control (DAC)* - símbolos y mensajes (p. 243)

Driver Alert Control (DAC)* - uso

Los ajustes se hacen en la pantalla de la consola central y su sistema de menús.

Desactivado/Activado

La función Driver Alert puede ponerse en modo de espera con el sistema de menús

MY CAR (p. 117):

- Casilla marcada: función conectada.
- Casilla desmarcada: función desconectada.

Funcionamiento

Driver Alert se activa cuando la velocidad es superior a 65 km/h y continúa activa hasta que la velocidad supera los 60 km/h.



Si el vehículo se conduce de manera irregular, el sistema avisa al conductor con una señal acústica y muestra el mensaje **Driver Alert**

Haga una pausa. Al mismo tiempo se enciende este símbolo en el cuadro de instrumentos. El aviso se repite al cabo de un rato si no mejora el comportamiento de conducción.

El símbolo de advertencia puede apagarse:

- Pulse el botón **OK** a la izquierda en el volante.



PRECAUCIÓN

Tómese muy en serio cualquier alarma, ya que, cuando el conductor está cansado, con frecuencia no se da cuenta de su propio estado.

En caso de alarma o si se siente cansado: detenga el automóvil en un lugar seguro tan pronto como sea posible y descance.

Los estudios demuestran que es tan peligroso conducir cansado como bajo los efectos del alcohol.

Información relacionada

- Driver Alert System* (p. 241)
- Driver Alert Control (DAC)* (p. 241)





Driver Alert Control (DAC)* - símbolos y mensajes

El sistema DAC (p. 241) puede mostrar símbolos y mensajes en el tablero de instrumen-

tos o la consola central en diferentes situaciones.

Cuadro de instrumentos

Símbolo ^A	Mensaje	Significado
	Driver Alert Haga una pausa	El vehículo se conduce de manera irregular. El sistema avisa al conductor con una señal acústica y muestra un mensaje.
	Sensores parabrisas obstruidos Vea el manual	El sensor de la cámara está temporalmente fuera de servicio. El mensaje aparece, por ejemplo, en caso de nieve, hielo o suciedad en el parabrisas. <ul style="list-style-type: none"> Limpiar la superficie del parabrisas delante del sensor de la cámara. Infórmese sobre las limitaciones (p. 237) del sensor de cámara.
	Driver Alert System Revisión necesaria	El sistema no funciona. <ul style="list-style-type: none"> Diríjase a un taller si el mensaje sigue apareciendo. Recomendamos un taller autorizado Volvo.

^A Los símbolos son esquemáticos y pueden ofrecer diferencias según el mercado y el modelo de automóvil.

Pantalla

Símbolo ^A	Mensaje	Significado
	Driver Alert DESACTIVADO	La función está desconectada.
	Driver Alert Disponible	La función está conectada.



Sím-bolo ^A	Mensaje	Significado
	Driver Alert Standby <65 km/h	La función está en modo de espera porque la velocidad es inferior a 65 km/h.
	Driver Alert No disponible	La calzada no tiene señalizaciones laterales bien diferenciadas o el sensor de la cámara está temporalmente fuera de servicio. Infórmese sobre las limitaciones (p. 237) del sensor de cámara.

^A Los símbolos son esquemáticos y pueden ofrecer diferencias según el mercado y el modelo de automóvil.

Información relacionada

- Driver Alert System* (p. 241)
- Driver Alert Control (DAC)* (p. 241)
- Driver Alert Control (DAC)* - uso (p. 242)



Sistema de permanencia en el carril (LDW)*

El sistema de permanencia en el carril es una de las funciones en el Driver Alert System. Se denomina a veces LDW (Lane Departure Warning).

La función está pensada para utilizarse en autopistas y vías parecidas para reducir el riesgo de que el vehículo, en determinadas ocasiones, se salga de forma imprevista del carril por el que circula.

Principio de funcionamiento del sistema LDW

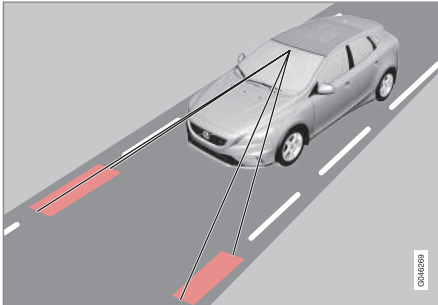

(La figura es esquemática y no representa un modelo específico.)

El sistema LDW consta de una cámara que explora las líneas laterales de la calzada y el carril.

Si el vehículo cruza sin motivo la línea izquierda o derecha del carril, el sistema avisa al conductor con una señal acústica.

NOTA

El conductor recibe un sólo aviso cada vez que las ruedas atraviesan una línea. No se oye por tanto ninguna alarma cuando el vehículo tiene una línea entre las ruedas.

PRECAUCIÓN

LDW es únicamente un recurso del conductor que no funciona en todas las situaciones de conducción, tráfico, meteorología y calzada.

El conductor es siempre el responsable de operar el vehículo de un modo seguro y conforme a la legislación y las normas de tráfico.

Información relacionada

- Driver Alert System* (p. 241)
- Sistema de permanencia en el carril (LDW) - limitaciones (p. 247)
- Sistema de permanencia en el carril (LDW) - funcionamiento (p. 245)
- Sistema de permanencia en el carril (LDW) - uso (p. 246)
- Sistema de permanencia en el carril (LDW) - símbolos y mensajes (p. 248)

Sistema de permanencia en el carril (LDW) - funcionamiento

Se pueden realizar ciertos ajustes en el sistema de permanencia en el carril.

Desactivación y activación

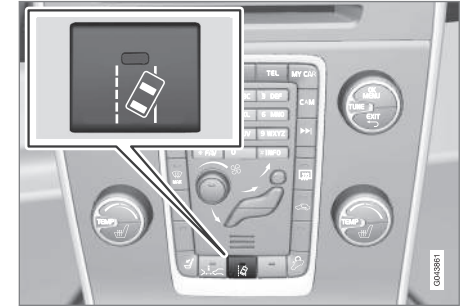

La función LDW se conecta y desconecta con un botón situado en la consola central. La luz del botón se enciende cuando la función está conectada.

La función cuenta con un gráfico en el cuadro de instrumentos que informa sobre diferentes situaciones.

Ajustes personales

Los ajustes se efectúan en la pantalla de la consola central a través del sistema de menús **MY CAR**. Para una descripción del sistema de menús, véase MY CAR (p. 117).

Seleccione entre las siguientes opciones:





- **Activar al arrancar** - La función se sitúa en modo de espera en cada arranque del motor. Si no, se obtiene el mismo valor que había al apagar el motor.
- **Mayor sensibilidad** - Se incrementa la sensibilidad, la alarma se activará antes y aplicará menos límites.

Información relacionada

- Sistema de permanencia en el carril (LDW)* (p. 245)
- Sistema de permanencia en el carril (LDW) - limitaciones (p. 247)
- Sistema de permanencia en el carril (LDW) - uso (p. 246)
- Sistema de permanencia en el carril (LDW) - símbolos y mensajes (p. 248)

Sistema de permanencia en el carril (LDW) - uso

El sistema LDW se completa en el cuadro de instrumentos con un gráfico que informa sobre diferentes situaciones. Ofrecemos a continuación algunos ejemplos:



Líneas laterales de la función LDW (de color rojo en la figura).

- El símbolo LDW tiene líneas laterales BLANCAS. La función está conectada y detecta una o ambas líneas laterales.
- El símbolo LDW tiene líneas laterales GRISES. La función está conectada pero no detecta ni la línea izquierda ni la derecha.
-
- El símbolo LDW tiene líneas laterales GRISES. La función está en modo de

espera ya que la velocidad es inferior a 65 km/h.

- El símbolo LDW no tiene líneas laterales. La función está desconectada.

Información relacionada

- Sistema de permanencia en el carril (LDW)* (p. 245)
- Sistema de permanencia en el carril (LDW) - limitaciones (p. 247)
- Sistema de permanencia en el carril (LDW) - funcionamiento (p. 245)
- Sistema de permanencia en el carril (LDW) - símbolos y mensajes (p. 248)



Sistema de permanencia en el carril (LDW) - limitaciones

El sensor de la cámara del sistema de permanencia en el carril tiene limitaciones similares a las del ojo humano.

Infórmese sobre las limitaciones del sensor de cámara (p. 237).

NOTA

Hay situaciones en que el sistema LDW no avisa, por ejemplo:

- El intermitente está conectado
- El conductor tiene el pie sobre el pedal de freno²².
- Al pisar rápidamente el acelerador²²
- En caso de movimientos rápidos del volante²²
- Cuando el giro es tan cerrado que automóvil oscila.

Información relacionada

- Sistema de permanencia en el carril (LDW)* (p. 245)
- Sistema de permanencia en el carril (LDW) - funcionamiento (p. 245)
- Sistema de permanencia en el carril (LDW) - uso (p. 246)
- Sistema de permanencia en el carril (LDW) - símbolos y mensajes (p. 248)

²² Cuando está seleccionado "Mayor sensibilidad", el sistema avisa de todos modos, véase Sistema de permanencia en el carril (LDW) - funcionamiento (p. 245).





07 Apoyo al conductor

Sistema de permanencia en el carril (LDW) - símbolos y mensajes

En situaciones en las que no actúa la función LDW, puede aparecer un símbolo en el cua-

dro de instrumentos junto con un mensaje explicativo en la pantalla. Siga en cada caso la recomendación ofrecida.

Ejemplos de mensajes:

Símbolo ^A	Mensaje	Significado
	Lane Departure Warning ACTIVADO/Lane Departure Warning DESACTIVADO	La función está conectada/desconectada. Aparece cuando se conecta y desconecta. El texto desaparece después de 5 segundos.
	Lane Depart. Warning No disponible a esta velocidad	La función está en modo de espera porque la velocidad es inferior a 65 km/h.
	Lane Depart. Warning No disponible	El carril no tiene señalizaciones laterales bien diferenciadas o el sensor de la cámara está temporalmente fuera de servicio. Infórmese sobre las limitaciones del sensor de cámara (p. 237).
	Lane Depart. Warning Disponible	La función explora las señalizaciones laterales del carril.
	Sensores parabrisas obstruidos Vea el manual	El sensor de la cámara está temporalmente fuera de servicio. El mensaje aparece, por ejemplo, en caso de nieve, hielo o suciedad en el parabrisas. <ul style="list-style-type: none"> ● Limpiar la superficie del parabrisas delante del sensor de la cámara. Infórmese sobre las limitaciones del sensor de cámara (p. 237).
	Driver Alert System Revisión necesaria	El sistema no funciona. <ul style="list-style-type: none"> ● Diríjase a un taller si el mensaje sigue apareciendo. Recomendamos un taller autorizado Volvo.

^A Los símbolos son esquemáticos y pueden ofrecer diferencias según el mercado y el modelo de automóvil.



Información relacionada

- Sistema de permanencia en el carril (LDW)* (p. 245)
- Sistema de permanencia en el carril (LDW) - limitaciones (p. 247)
- Sistema de permanencia en el carril (LDW) - funcionamiento (p. 245)
- Sistema de permanencia en el carril (LDW) - uso (p. 246)



Sis.aparc.asist.*

El asistente de parking se utiliza como medio auxiliar al aparcar. El sistema emite una señal y muestra símbolos en la pantalla de la consola central para indicar la distancia del obstáculo detectado.

El nivel de sonido de la asistencia de estacionamiento puede ajustarse con el mando **VOL** de la consola central mientras se escucha la señal acústica. El nivel de sonido también puede ajustarse en el menú de configuración de sonido al que se accede pulsando **SOUND** o en el sistema de menús (p. 117) **MY CAR** del automóvil²³.

Existen dos variantes del asistente de parking:

- Solo hacia atrás.
- Hacia adelante y hacia atrás.



PRECAUCIÓN

- El control de distancia de aparcamiento no elimina nunca la responsabilidad que tiene el conductor al aparcar.
- Los sensores tienen ángulos muertos en los que no pueden detectarse los obstáculos.
- Manténgase atento cuando hay, por ejemplo, personas o animales cerca del automóvil.

Información relacionada

- Aparcamiento asistido* - limpieza de los sensores (p. 254)
- Aparcamiento asistido* - funcionamiento (p. 250)
- Aparcamiento asistido* - hacia adelante (p. 252)
- Aparcamiento asistido* - indicación de avería (p. 253)
- Aparcamiento asistido* - hacia atrás (p. 252)
- Cámara de aparcamiento* (p. 254)

Aparcamiento asistido* - funcionamiento

El sistema de permanencia en el carril se activa automáticamente al arrancar el motor. Se enciende la luz del interruptor. Si se desconecta el control de distancia de aparcamiento con el botón, la luz se apaga.



Conexión y desconexión del aparcamiento asistido y el CTA*.

Si el automóvil está equipado con CTA (p. 260), las luces de indicación de BLIS (p. 258) destellarán una vez cuando se conecta el aparcamiento asistido con el botón.

²³ Según el sistema audiovisual.

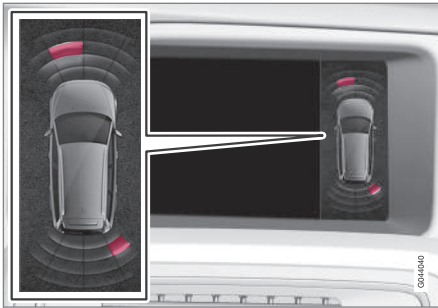

Vista de la pantalla - muestra obstáculos delante a la izquierda y detrás a la derecha.

La pantalla de la consola central muestra una imagen esquemática en la que puede apreciarse la distancia entre el automóvil y el obstáculo detectado.

El sector marcado indica cuál o cuáles de los cuatro sensores han descubierto el obstáculo. Cuanto más cerca esté el símbolo del automóvil de uno de los sectores marcados, menor es la distancia entre el automóvil y el obstáculo detectado.

Cuanto menor sea la distancia hasta el obstáculo delante o detrás, con mayor frecuencia suena la señal. Los otros sonidos del equipo de sonido se atenúan automáticamente.

A una distancia de 30 cm, el tono es constante y se rellena el campo del sensor activo junto al vehículo. Si el obstáculo detectado está dentro de la distancia de señal continua

tanto delante como detrás del automóvil, la señal se emite alternadamente en los altavoces.

! IMPORTANTE

Objetos como cadenas, postes finos y brillantes u obstáculos bajos pueden quedar en una "zona de sombra", lo que impide que los sensores los detecten temporalmente. Entonces el sonido intermitente puede interrumpirse inesperadamente en lugar de pasar al tono constante previsto.

Los sensores no puede detectar objetos altos como, por ejemplo, rampas de carga que sobresalen.

- En estas situaciones, tenga mucho cuidado y conduzca muy despacio o interrumpa la maniobra de estacionamiento. El riesgo de daños en el vehículo o en otros objetos es grande, puesto que los sensores no funcionan en ese momento de forma óptima.

Información relacionada

- Sis.aparc.asist.* (p. 250)
- Aparcamiento asistido* - limpieza de los sensores (p. 254)
- Aparcamiento asistido* - hacia adelante (p. 252)
- Aparcamiento asistido* - indicación de avería (p. 253)
- Aparcamiento asistido* - hacia atrás (p. 252)

- Cámara de aparcamiento* (p. 254)



Aparcamiento asistido* - hacia atrás

El asistente de p rking se utiliza como medio auxiliar al aparcar. El sistema emite una se al y muestra s mbolos en la pantalla de la consola central para indicar la distancia del obst culo detectado.

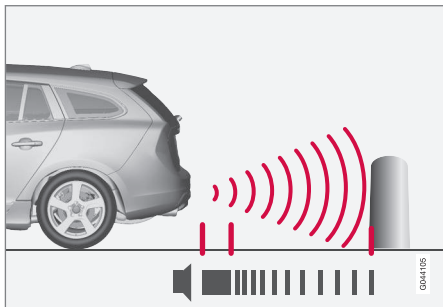

La zona de sondeo por detr s del autom vil es de aproximadamente 1,5 m. La se al ac stica se oye en uno de los altavoces traseros.

El asistente de p rking por detr s se activa al introducir la marcha atr s.

Al dar marcha atr s con un remolque, el aparcamiento asistido trasero se desconecta de forma autom tica. De lo contrario, los sensores detectar n el remolque.

NOTA

Al dar marcha atr s, por ejemplo, con un remolque o un soporte de bicicletas, sin el cableado de remolque original de Volvo, puede ser necesario desconectar manualmente el aparcamiento asistido para que los sensores no reaccionen de forma incorrecta.

Informaci n relacionada

- Sis.aparc.asist.* (p. 250)
- Aparcamiento asistido* - limpieza de los sensores (p. 254)
- Aparcamiento asistido* - funcionamiento (p. 250)
- Aparcamiento asistido* - hacia adelante (p. 252)
- Aparcamiento asistido* - indicaci n de aver a (p. 253)
- C mara de aparcamiento* (p. 254)

Aparcamiento asistido* - hacia adelante

El asistente de p rking se utiliza como medio auxiliar al aparcar. El sistema emite una se al y muestra s mbolos en la pantalla de la consola central para indicar la distancia del obst culo detectado.

El aparcamiento asistido se activa autom ticamente al arrancar el motor. Se enciende la luz del interruptor de conexi n y desconexi n. Si se desconecta el control de distancia de aparcamiento con el bot n, la luz se apaga.

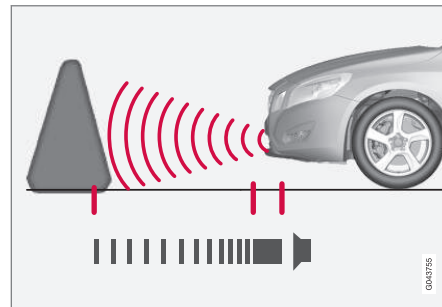

La zona de sondeo por delante del autom vil es de aproximadamente 0,8 m. La se al ac stica se oye en el altavoz delantero.

El aparcamiento asistido hacia adelante est  activo hasta unos 10 km/h. La luz del bot n se enciende para indicar que el sistema est 



conectado. Cuando la velocidad es inferior a 10 km/h, el sistema vuelve a activarse.

NOTA

El control de distancia de aparcamiento delantero se desconecta al aplicar el freno de estacionamiento o si se selecciona la posición **P** en automóviles con la caja de cambios automática.

IMPORTANTE

En el montaje de luces adicionales: Recuerde que éstas no deben tapar los sensores. Las luces adicionales pueden percibirse como obstáculos.

Información relacionada

- Sis.aparc.asist.* (p. 250)
- Aparcamiento asistido* - limpieza de los sensores (p. 254)
- Aparcamiento asistido* - funcionamiento (p. 250)
- Aparcamiento asistido* - indicación de avería (p. 253)
- Aparcamiento asistido* - hacia atrás (p. 252)
- Cámara de aparcamiento* (p. 254)

Aparcamiento asistido* - indicación de avería

El asistente de párking se utiliza como medio auxiliar al aparcar. El sistema emite una señal y muestra símbolos en la pantalla de la consola central para indicar la distancia del obstáculo detectado.



Si se enciende el símbolo de información en el cuadro de instrumentos y se muestra el mensaje

Revisar sis. aparc. asist., el aparcamiento asistido no funciona.



IMPORTANTE

En algunas circunstancias, el sistema de aparcamiento asistido puede proporcionar señales de advertencia falsas ocasionadas por fuentes de sonido externas que emiten las mismas frecuencias de ultrasonido que las utilizadas por el sistema.

Como ejemplo de ello puede citarse, por ejemplo, bocinas, neumáticos mojados sobre el asfalto, frenos neumáticos, el ruido del tubo de escape de motocicletas, etc.

Información relacionada

- Sis.aparc.asist.* (p. 250)
- Aparcamiento asistido* - limpieza de los sensores (p. 254)
- Aparcamiento asistido* - funcionamiento (p. 250)

- Aparcamiento asistido* - hacia adelante (p. 252)
- Aparcamiento asistido* - hacia atrás (p. 252)
- Cámara de aparcamiento* (p. 254)



07 Apoyo al conductor

Aparcamiento asistido* - limpieza de los sensores

El asistente de p rking se utiliza como medio auxiliar al aparcar. El sistema emite una se al y muestra s mbolos en la pantalla de la consola central para indicar la distancia del obst culo detectado.

Para que los sensores funcionen de manera correcta, estos deben limpiarse de manera regular con agua y un champ  de carrocer as.

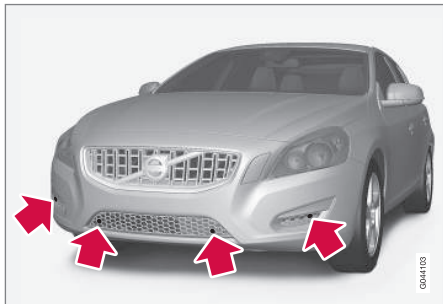

Ubicaci n de los sensores delante.



Ubicaci n de los sensores detr s.

NOTA

Si los sensores se cubren con suciedad, hielo o nieve, pueden generarse se ales de advertencia falsas.

Informaci n relacionada

- Sis.aparc.asist.* (p. 250)
- Aparcamiento asistido* - funcionamiento (p. 250)
- Aparcamiento asistido* - hacia adelante (p. 252)
- Aparcamiento asistido* - indicaci n de aver a (p. 253)
- Aparcamiento asistido* - hacia atr s (p. 252)
- C mara de aparcamiento* (p. 254)

C mara de aparcamiento*

La c mara de aparcamiento es un sistema auxiliar que se activa al introducirse la marcha atr s.

La imagen de la c mara se muestra en la pantalla de la consola central.

NOTA

Como el enganche de remolque est  configurado con el sistema el ctrico del autom vil, se incluye la espiga del enganche cuando la funci n mide el espacio de aparcamiento.

PRECAUCI N

- La c mara de aparcamiento es un recurso auxiliar que no exime de responsabilidad al conductor al efectuar maniobras de marcha atr s.
- La c mara tiene  ngulos muertos en los que no pueden detectarse los obst culos.
- Compruebe si hay personas o animales cerca del autom vil.



Funcionamiento y uso

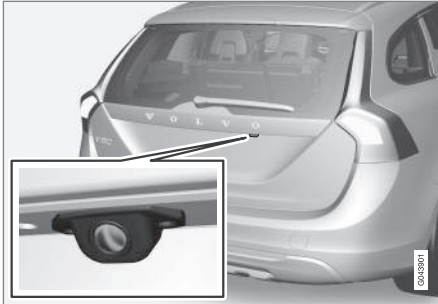

Ubicación de la cámara junto al tirador.

La cámara muestra lo que hay detrás del automóvil y si aparece algo por los lados.

La cámara muestra una amplia zona detrás del automóvil, así como parte del parachoques y el enganche para remolque.

Puede parecer que los objetos de la pantalla están ligeramente inclinados, esto es normal.

i NOTA

Los objetos pueden encontrarse más cerca del vehículo de lo que parece en la pantalla.

Si hay otra vista activa, esta da paso automáticamente al sistema de la cámara de aparcamiento y la imagen de la cámara aparece en la pantalla.

Al introducir la marcha atrás, se muestran gráficamente dos líneas continuas que ilustran el camino que tomarán las ruedas traseras según la posición actual del volante. Esto facilita las maniobras de aparcamiento y de marcha atrás en lugares estrechos y el acoplamiento de un remolque. También se ilustran aproximadamente las dimensiones exteriores del vehículo mediante dos líneas discontinuas. Las líneas auxiliares pueden desconectarse, véase el apartado Ajustes (p. 257).

Si el automóvil está equipado con sensores de aparcamiento asistido (p. 250)*, se mostrará información gráfica en forma de campos de colores para ilustrar la distancia de obstáculos detectados, véase la sección titulada "Vehículos con sensores de marcha atrás".

La cámara continúa activa aproximadamente unos 5 segundos después de quitar la marcha atrás o hasta que la velocidad del automóvil supera los 10 km/h marcha delante o los 35 km/h marcha atrás.

Condiciones luminosas

La imagen de la cámara se ajusta automáticamente según las condiciones luminosas. A causa de ello, la intensidad luminosa y la calidad de la imagen pueden variar. Cuando las condiciones luminosas son deficientes, puede reducirse ligeramente la calidad de la imagen.

i NOTA

Extraiga la suciedad, la nieve y el hielo de la lente de la cámara para que funcione debidamente. Esto es especialmente importante cuando hay poca luz.

Líneas auxiliares

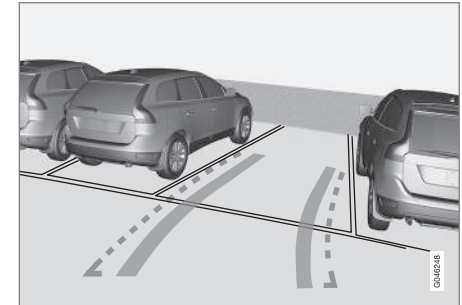

Ejemplo de líneas auxiliares que puede ver el conductor.

Las líneas de la pantalla se proyectan como si estuvieran a ras del suelo detrás del automóvil y dependen directamente del movimiento del volante, lo que permite que el conductor vea el trayecto previsto del automóvil al girar.



i NOTA

- Al dar marcha atrás con un remolque que no está conectado al sistema eléctrico del automóvil, la pantalla muestra el camino que tomará el **automóvil** y no el remolque.
- La pantalla no muestra líneas cuando el remolque está conectado al sistema eléctrico del automóvil.
- La cámara de aparcamiento se desconecta automáticamente al conducir con remolque si se utiliza el cableado de remolque original de Volvo.

! IMPORTANTE

Tenga en cuenta que la imagen de la pantalla solo muestra la zona detrás del vehículo, por lo que debe prestar atención a los laterales y delantera del automóvil al girar el volante durante la maniobra de marcha atrás.

Líneas de delimitación

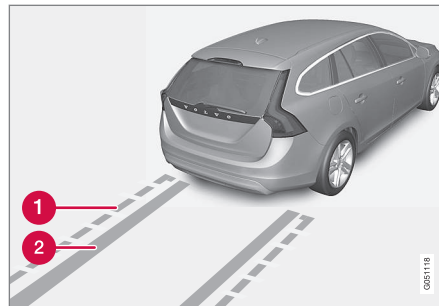

Las distintas líneas del sistema.

- 1 Línea que delimita la zona sin obstáculos detrás del vehículo
- 2 "Rodada"

La línea discontinua (1) enmarca una zona de hasta 1,5 m detrás del parachoques. Constituye al mismo tiempo el límite de los componentes más salientes del automóvil, por ejemplo, los retrovisores exteriores y las esquinas, también cuando el automóvil gira.

Las amplias "rodadas" (2) entre las líneas laterales indican el trazado previsto de las ruedas y pueden extenderse hasta 3,2 m detrás del parachoques si no hay obstáculos por el camino.

Vehículos con sensores de marcha atrás*

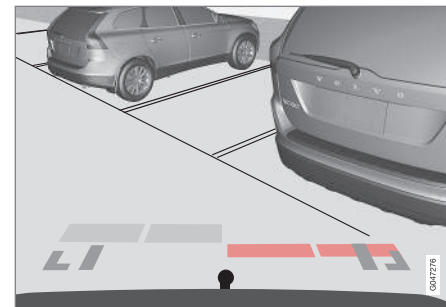

Los campos de colores (4, uno por sensor) indican la distancia.

Si el automóvil está equipado con un sistema de aparcamiento asistido (p. 250), la distancia se muestra con campos de colores por cada sensor que detecta el obstáculo.

El color del campo cambia a medida que se reduce la distancia del obstáculo, de amarillo claro a amarillo, naranja y rojo.

Color	Distancia (metros)
Amarillo claro	0,7–1,5
Amarillo	0,5–0,7
Naranja	0,3–0,5
Rojo	0–0,3



Información relacionada

- Cámara de asistencia de aparcamiento - ajustes (p. 257)
- Cámara de aparcamiento - limitaciones (p. 258)
- Sis.aparc.asist.* (p. 250)

Cámara de asistencia de aparcamiento - ajustes

Activar cámara desconectada

Si la función de la cámara está desconectada al introducir la marcha atrás, proceda de la siguiente manera para activarla:

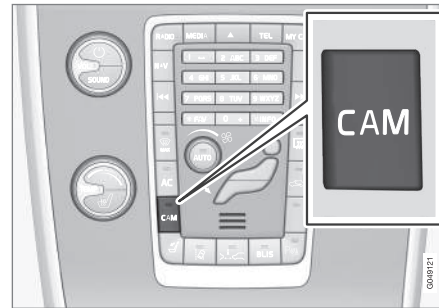

- Pulse **CAM**. La pantalla muestra la imagen de la cámara.

Cambiar un ajuste

La configuración predeterminada es que la cámara se active al introducir la marcha atrás.

Los ajustes de la cámara de aparcamiento pueden modificarse cuando la cámara muestra una imagen:

1. Pulse **OK/MENU** cuando aparece una imagen . La pantalla pasa a mostrar un menú con diferentes opciones.
2. Seleccione la opción correspondiente con **TUNE**.
3. Marque la opción pulsando **OK/MENU** y salga con **EXIT**.

Enganche de remolque

La cámara puede utilizarse para acoplar un remolque. En la pantalla puede mostrarse una línea auxiliar con la "trayectoria" estimada del enganche de remolque, de la misma manera que las "huellas de los neumáticos".

Debe optarse entre la presentación de las "huellas de los neumáticos" o del trayecto del enganche para remolque. Las dos opciones no pueden mostrarse al mismo tiempo.

1. Pulse **OK/MENU** cuando se muestra una vista de la cámara.
2. Seleccione la opción **Línea guía trayect barra remolque** con **TUNE**.
3. Marque la opción pulsando **OK/MENU** y salga con **EXIT**.

Zoom

Si es necesario realizar maniobras precisas, el enganche para remolque puede ampliarse:

- Pulse **CAM** o gire **TUNE** Gire o pulse varias veces para volver a la vista normal.

Cuando hay más opciones, aparecen una detrás de otra. Pulse o gire hasta que se vea la imagen de la cámara deseada.



Zoom automático

Los automóviles con aparcamiento asistido (p. 250) y enganche para remolque tienen también la opción **Zoom automático** en el menú de la cámara. Cuando se resalta esa opción, la cámara amplía automáticamente el enganche para remolque cuando el vehículo se acerca a un objeto o un remolque.

Véase el apartado "Cambiar un ajuste" para la activación de una opción del menú.

Información relacionada

- Cámara de aparcamiento* (p. 254)
- Sis.aparc.asist.* (p. 250)

Cámara de aparcamiento - limitaciones

NOTA

Un portabicicletas u otro accesorio en la parte trasera del automóvil pueden obstruir el campo de visión de la cámara.

No olvide lo siguiente

Observe que, aunque solo parezca que esté tapada una parte relativamente pequeña de la imagen, la obstrucción puede afectar a un sector bastante grande y hacer que queden obstáculos que no se detectan hasta que están muy próximos al vehículo.

- Mantenga la lente de la cámara sin suciedad, hielo y nieve.
- Limpie regularmente la lente de la cámara con agua tibia y champú para automóviles. Proceda con cuidado para no rayar la lente.

Información relacionada

- Cámara de aparcamiento* (p. 254)
- Cámara de asistencia de aparcamiento - ajustes (p. 257)
- Sis.aparc.asist.* (p. 250)

BLIS*

El sistema BLIS (Blind Spot Information System) es una función diseñada para ayudar al conductor cuando el vehículo circula en tráfico intenso por calles con más de un carril en la misma dirección.

El sistema BLIS es un recurso previsto para avisar de:

- vehículos que están en el ángulo muerto del retrovisor
- vehículos que se acercan rápidamente en los carriles a la izquierda y a la derecha del propio vehículo.

El sistema CTA (p. 260) (Cross Traffic Alert) es un recurso auxiliar previsto para avisar de:

- vehículos procedentes de los lados cuando el automóvil da marcha atrás.



PRECAUCIÓN

BLIS es un recurso complementario que no funciona en todas las situaciones.

El sistema BLIS no exime al conductor de conducir de una manera segura y utilizar los retrovisores.

El sistema BLIS no puede sustituir nunca a la responsabilidad y la atención del conductor. El conductor es siempre responsable de cambiar de carril de una forma segura para el tráfico.



Visión de conjunto

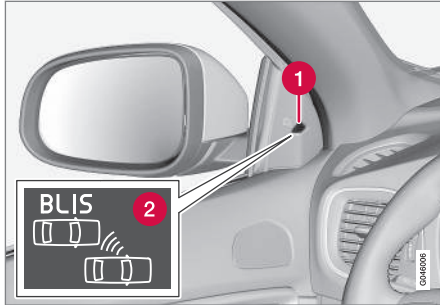

Ubicación de la luz BLIS²⁴.

- 1 Luz de indicación
- 2 Símbolo del sistema BLIS

NOTA

La luz se enciende en el lado del automóvil donde el sistema haya detectado el vehículo. Si el automóvil fuera adelantado por ambos lados al mismo tiempo se encenderán las dos lámparas.

Mantenimiento

Los sensores del sistema BLIS están situados en cada esquina entre el guardabarros trasero y el parachoques.



Mantenga limpia esta superficie, también en el lado izquierdo.

- Para que funcionen de forma óptima, es importante mantener limpias las superficies delante de los sensores.

Información relacionada

- BLIS* - uso (p. 259)
- BLIS - símbolos y mensajes (p. 262)
- CTA* (p. 260)

BLIS* - uso

El sistema BLIS (Blind Spot Information System) es una función diseñada para ayudar al conductor cuando el vehículo circula en tráfico intenso por calles con más de un carril en la misma dirección.

Conectar o desconectar el sistema BLIS

El sistema BLIS se conecta al arrancar el motor, lo cual se confirma parpadeando una vez las luces de indicación en los paneles de las puertas.

La función **BLIS** puede activarse y desactivarse en el sistema de menús (p. 117) **MY CAR** del automóvil.

Cuando se conecta o se desconecta el sistema BLIS, la luz del botón se apaga o se enciende y el cuadro de instrumentos confirma el cambio con un mensaje. Al conectar el sistema, las luces de indicación de los paneles de la puerta destellan una vez.

Para apagar el mensaje:

- Pulse el botón **OK** a la izquierda en el volante.
- o
- Espere unos 5 segundos: el mensaje se apaga.

²⁴ NOTA: La figura es esquemática. Los detalles pueden variar según el modelo de automóvil.



Funcionamiento del sistema BLIS

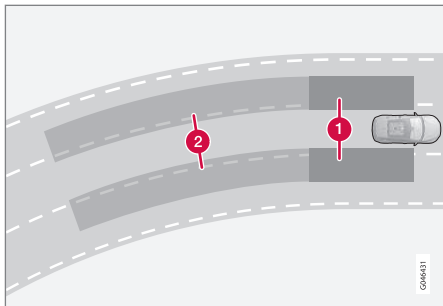

Principio de BLIS: 1. Zona del ángulo muerto del retrovisor. 2. Zona en la que otros vehículos se acercan rápidamente por detrás.

El sistema BLIS se activa a velocidades superiores a aproximadamente 10 km/h.

El sistema está diseñado para reaccionar cuando:

- otros vehículos adelantan al automóvil
- otro vehículo alcanza rápidamente el automóvil.

Cuando el sistema BLIS detecta un vehículo en la zona 1 o un vehículo que se acerca rápidamente en la zona 2, la luz BLIS del panel de la puerta se enciende con luz fija. Si el conductor en esta situación activa el intermitente hacia el lado del aviso, la luz BLIS empezará a destellar con una luz más intensa.

PRECAUCIÓN

BLIS no funciona en curvas cerradas.

El sistema BLIS no funciona al dar marcha atrás con el automóvil.

Limitaciones

- La presencia de suciedad, hielo y nieve en los sensores puede reducir la funcionalidad de los sistemas e imposibilitar los avisos. El sistema BLIS no actúa en estas condiciones.
- No fije objetos, celo ni adhesivos sobre la superficie de los sensores.
- El sistema BLIS se desactiva al conectar un remolque al sistema eléctrico del automóvil.

IMPORTANTE

La reparación de componentes de las funciones BLIS y CTA, o el repintado de parachoques solamente podrán efectuarse en un taller, preferiblemente en un taller autorizado Volvo.

Información relacionada

- BLIS* (p. 258)
- BLIS - símbolos y mensajes (p. 262)

CTA*

El sistema CTA (Cross Traffic Alert) de BLIS es un recurso auxiliar previsto para avisar de tráfico procedente de los lados cuando el automóvil da marcha atrás. El sistema CTA es un complemento del sistema BLIS (p. 258).

Conexión y desconexión del CTA

El sistema CTA se conecta al arrancar el motor, lo cual se confirma con un destello de las luces de indicación de BLIS en los paneles de las puertas.



Conexión y desconexión de los sensores del aparcamiento asistido y el CTA.

El sistema CTA puede desconectarse y conectarse de forma independiente con el botón de conexión y desconexión del aparcamiento asistido (p. 250). Las luces de BLIS destellan una vez cuando vuelve a conectarse.



El sistema BLIS continúa activado después de desconectar el sistema CTA.

PRECAUCIÓN

CTA es un recurso complementario que no funciona en todas las situaciones.

El sistema CTA no exime al conductor de conducir de una manera segura y utilizar los retrovisores.

El sistema CTA no puede sustituir nunca a la responsabilidad y la atención del conductor. El conductor es siempre responsable de dar marcha atrás de una forma segura para el tráfico.

Cuándo funciona el sistema CTA

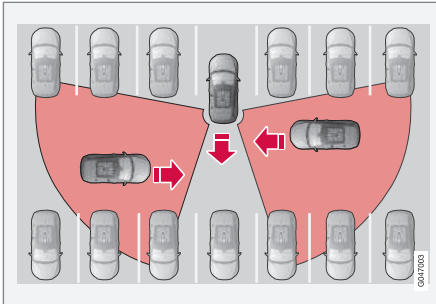

Principio del sistema CTA.

El CTA es un complemento del sistema BLIS que detecta vehículos procedentes de los

lados cuando el automóvil da marcha atrás, por ejemplo, al salir de un aparcamiento.

El sistema CTA está diseñado principalmente para detectar vehículos. En situaciones favorables pueden detectarse objetos más pequeños como bicicletas.

El CTA sólo está activo al dar marcha atrás y se activa automáticamente cuando se selecciona esta marcha.

- Una señal acústica avisa cuando el sistema CTA detecta que algo se acerca desde un lado. El sonido se oye en el altavoz izquierdo o derecho, según de qué lado venga el objeto que se acerca.
- El CTA avisa también encendiendo las luces de BLIS.
- Se avisa también con un icono encendido en el gráfico PAS (p. 250) de la pantalla.

Limitaciones

El CTA tiene algunas limitaciones y no funciona de forma óptima en todas las situaciones. Por ejemplo, los sensores del CTA no puede detectar a través de vehículos aparcados u otros objetos.

A continuación, ofrecemos algunos ejemplos de situaciones en las que el "campo visual" del sistema CTA puede estar limitado, lo que puede impedir la detección de vehículos que se aproximan hasta que están muy cerca:

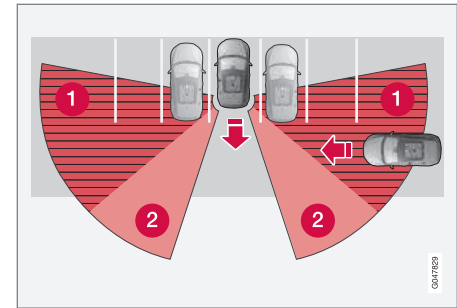

El automóvil está muy introducido en un espacio de aparcamiento en paralelo.

- 1 Sector ciego del CTA.
- 2 Sector en el que el CTA no puede detectar.

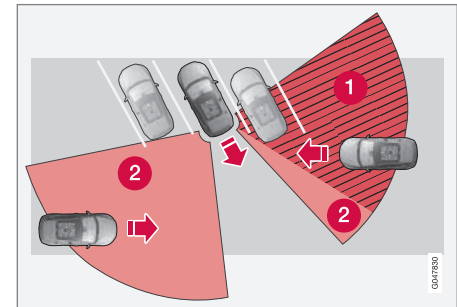

Dentro de un espacio de aparcamiento en ángulo, el CTA puede estar completamente "ciego" en uno de los lados.



07 Apoyo al conductor



Cuando se da lentamente marcha atrás al vehículo, cambiará el ángulo en relación con el automóvil o el objeto que obstruía la detección, lo que reducirá rápidamente el sector ciego.

Ejemplos de otras limitaciones:

- La presencia de suciedad, hielo y nieve en los sensores puede reducir la funcionalidad de los sistemas e imposibilitar los avisos. El sistema CTA no actúa en estas condiciones.
- CTA se desactiva al conectar un remolque al sistema eléctrico del automóvil.



IMPORTANTE

La reparación de componentes de las funciones BLIS y CTA, o el repintado de parachoques solamente podrán efectuarse en un taller, preferiblemente en un taller autorizado Volvo.

Mantenimiento

Los sensores de los sistemas BLIS y CTA están situados en cada esquina entre los guardabarros traseros y el parachoques.



Mantenga limpia esta superficie, también en el lado izquierdo.

- Para que funcionen de forma óptima, es importante mantener limpias las superficies delante de los sensores.
- No fije objetos, celo ni adhesivos sobre la superficie de los sensores.

Información relacionada

- BLIS* (p. 258)
- BLIS - símbolos y mensajes (p. 262)

BLIS - símbolos y mensajes

En situaciones en que los sistemas BLIS (Blind Spot Information System) (p. 258) - y CTA (Cross Traffic Alert) (p. 260) no actúan o se desconectan, puede mostrarse un símbolo en el cuadro de instrumentos que se completa con un mensaje. Siga la recomendación indicada.

Ejemplos de mensajes:

Mensaje	Significado
CTA DESACTIVADO	El sistema CTA está desconectado manualmente. El sistema BLIS está conectado.
BLIS y CTA DESACTIVADOS Remolque acoplado	Los sistemas BLIS y CTA no funcionan temporalmente por haber un remolque conectado al sistema eléctrico del automóvil.
BLIS y CTA Revisión necesaria	Los sistemas BLIS y CTA no funcionan. <ul style="list-style-type: none"> • Diríjase a un taller si el mensaje sigue apareciendo. Recomendamos un taller autorizado Volvo.



El mensaje puede apagarse pulsando brevemente el botón **OK** de la palanca de los intermitentes.

Información relacionada

- BLIS* (p. 258)

Ajuste de la fuerza de dirección*

Con la dirección de relación variable, la resistencia del volante se incrementa a medida que aumenta la velocidad del automóvil para proporcionar al conductor una mayor sensación de estabilidad en la carretera.

Al conducir en autopistas, la dirección da sensación de mayor firmeza. Durante las maniobras de aparcamiento y a baja velocidad las maniobras de dirección son suaves y no requieren esfuerzo.

El conductor puede elegir entre tres niveles de resistencia del volante, según desee mayor estabilidad en carretera o sensibilidad del volante, en el sistema de menús **MY CAR**, MY CAR (p. 117):

- Vaya a **Fuerza del volante** y seleccione **Poca, Media o Mucha**.

Este ajuste no está accesible cuando el vehículo está en movimiento.



NOTA

En algunas situaciones la dirección asistida se sobrecalienta y necesita enfriarse durante un tiempo. Durante ese tiempo, funciona con eficacia reducida y resulta más pesado girar el volante.

Paralelamente a la reducción temporal de eficacia de la dirección asistida aparece un mensaje en el cuadro de instrumentos.

Información relacionada

- MY CAR (p. 117)



Homologación - sistema de radar

La homologación para el sistema de radar puede comprobarse en la tabla.

País/ Zona	
Europa	<p>CE Delphi Electronics & Safety certifica por la presente la conformidad de L2C0038TR y L2C0049TR con los requisitos de características fundamentales y otras normas pertinentes de la directiva 1999/5/EG. La declaración de conformidad puede consultarse en caso necesario con Delphi Electronics & Safety / One Corporate Center / Kokomo, Indiana 46904-9005 USA.</p>

Información relacionada

- Sensor de radar (p. 214)

08

ARRANQUE Y CONDUCCIÓN

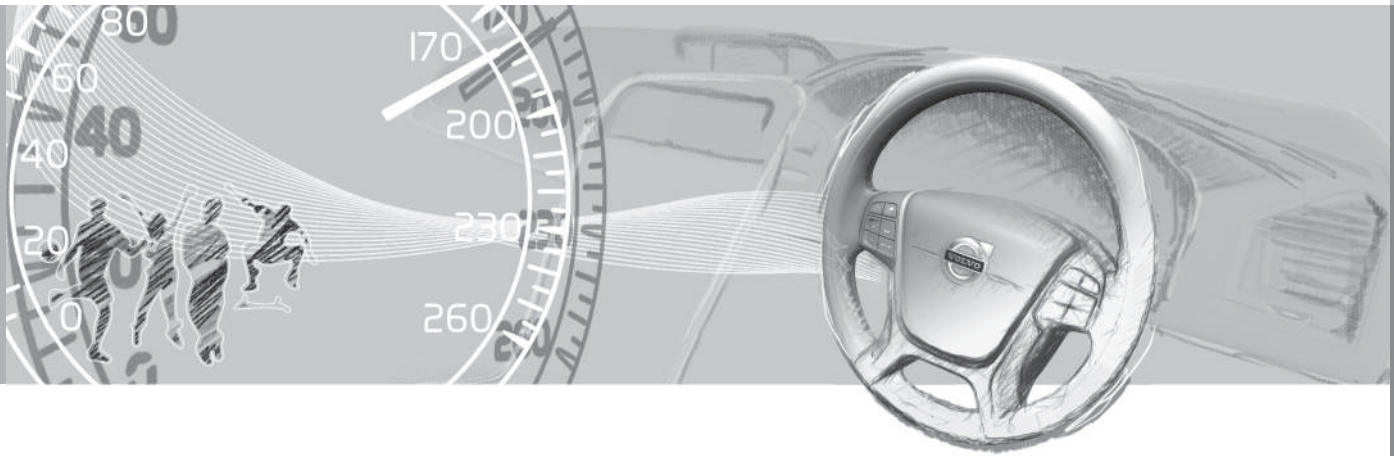



Alcolock*

La función del¹ alcolock es impedir que conduzcan el automóvil personas ebrias. Antes de que sea posible arrancar el motor, el conductor debe hacer una prueba de alcoholemia que verifique que no está bajo los efectos del alcohol. El alcolock se calibra para ajustarse a la tasa de alcohol máxima establecida por la ley en cada mercado.

PRECAUCIÓN

El alcolock es un recurso que no exime de responsabilidad al conductor. El conductor es siempre responsable de estar sobrio y conducir el automóvil de forma segura.

Información relacionada

- Alcolock* - funcionamiento y uso (p. 266)
- Alcolock* - almacenamiento (p. 267)
- Alcolock* - antes de arrancar el motor (p. 267)
- Alcolock* - recomendaciones (p. 268)
- Alcolock* - símbolos y mensajes (p. 270)

Alcolock* - funcionamiento y uso

Funciones

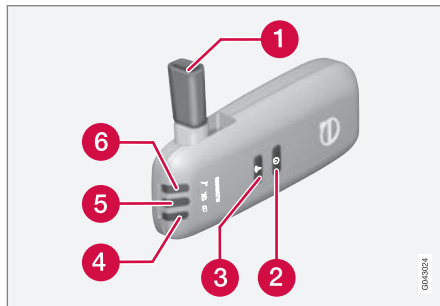

- 1 Boquilla para la prueba de alcoholemia.
- 2 Interruptor.
- 3 Botón de transmisión.
- 4 Testigo de estado de la pila.
- 5 Testigo de resultado de la prueba de alcoholemia.
- 6 Testigo que indica que el sistema está preparado para la prueba de alcoholemia.

Manejo - batería

El testigo del alcolock (4) indica el estado de la pila:

Testigo (4)	Estatus de la pila
Luz verde intermitente	Cargando
Verde	Cargada
Amarillo	Semicargada
Rojo	Descargada. Coloque el cargador en el soporte o conecte el cable de alimentación desde la guantera.

NOTA

Guarde el alcolock en su soporte. De esta manera, la pila integrada se mantiene cargada y el alcolock se activa automáticamente al abrir el automóvil.

Información relacionada

- Alcolock* (p. 266)
- Alcolock* - almacenamiento (p. 267)
- Alcolock* - antes de arrancar el motor (p. 267)
- Alcolock* - recomendaciones (p. 268)
- Alcolock* - símbolos y mensajes (p. 270)

¹ También se le denomina Alcolguard.



Alcolock* - almacenamiento

Guarde el alcolock en su soporte. Para sacar el alcoholímetro, apriételo ligeramente en su soporte y suéltelo. De esta forma se soltará y podrá recogerse del soporte.

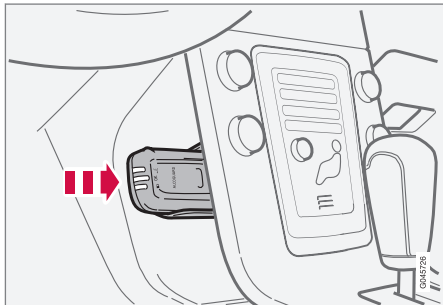

Almacenamiento y estación de carga de la unidad de mano.

- Recoloque la unidad de mando en el soporte insertándolo hasta que haga clic.
- Guarde la unidad de mando en el soporte, ya que le ofrece una protección óptima y sus pilas se mantienen cargadas.

Información relacionada

- Alcolock* (p. 266)
- Alcolock* - funcionamiento y uso (p. 266)
- Alcolock* - antes de arrancar el motor (p. 267)
- Alcolock* - recomendaciones (p. 268)
- Alcolock* - símbolos y mensajes (p. 270)

Alcolock* - antes de arrancar el motor

El alcolock se activa automáticamente y se prepara para su uso cuando se abre la puerta del automóvil.

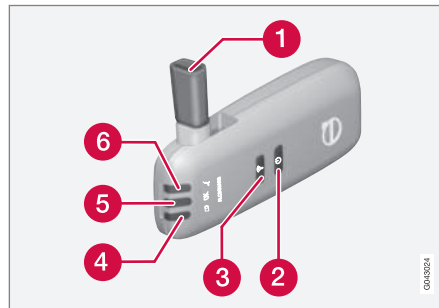

- 1 Boquilla para la prueba de alcoholemia.
- 2 Interruptor.
- 3 Botón de transmisión.
- 4 Testigo de estado de la pila.
- 5 Testigo de resultado de la prueba de alcoholemia.
- 6 Testigo que indica que el sistema está preparado para la prueba de alcoholemia.

1. Cuando el testigo (6) se enciende con luz verde, el alcolock está preparado para utilizarse.
2. Saque el alcolock del soporte. Si el alcolock está fuera del vehículo al abrir éste,

deberá conectar el alcolock con el interruptor (2).

3. Despliegue la boquilla (1), aspire hondo y sople con una fuerza uniforme hasta que se oiga un "clic" después de aproximadamente 5 segundos. El resultado será una de las opciones en la tabla titulada **Resultado después de una prueba de alcoholemia**.
4. Si no aparece ningún mensaje, puede haber fallado la transmisión al automóvil. Pulse entonces el botón (3) para transmitir manualmente el resultado al automóvil.
5. Pliegue la boquilla y coloque el alcolock en el soporte.
6. Arranque el motor como máximo 5 minutos después de una prueba de alcoholemia negativa. De lo contrario, tendrá que volver a realizarla.





Resultado después de la prueba de alcoholemia

Testigo (5) + Texto en la pantalla	Significado
Luz verde + Alcolock Prueba superada	Arranque el motor. No se ha registrado ninguna tasa de alcohol.
Luz amarilla + Alcolock Prueba superada	Arranque posible. La tasa de alcohol registrada es superior a 0,1 gramos por litro pero es inferior al límite establecido por la ley ^A .
Luz roja + Prueba no superada Espere 1 minuto y repita	El arranque no es posible. La tasa de alcohol registrada es superior al valor límite establecido por la ley ^A .

^A El valor límite es diferente en cada país, compruebe las normas vigentes. Véase también Alcolock* (p. 266).

NOTA

Después de terminar de conducir, el motor puede volver a arrancarse en el plazo de 30 minutos sin que sea necesario efectuar otra prueba de alcoholímetro.

Información relacionada

- Alcolock* (p. 266)
- Alcolock* - funcionamiento y uso (p. 266)
- Alcolock* - almacenamiento (p. 267)
- Alcolock* - recomendaciones (p. 268)
- Alcolock* - símbolos y mensajes (p. 270)

Alcolock* - recomendaciones

Para que el sistema funcione correctamente y ofrezca un resultado tan justo como sea posible:

- No coma ni beba unos 5 minutos antes de la prueba de alcoholemia.
- Evite lavar mucho los parabrisas. El alcohol del líquido lavaparabrisas puede afectar al resultado de la prueba.

Cambio de conductor

Para efectuar una nueva prueba de alcoholemia al cambiar de conductor, mantenga pulsado el interruptor (2) y el botón de transmisión (3) al mismo tiempo durante aproximadamente 3 segundos. El automóvil vuelve entonces a la posición de bloqueo de arranque, por lo que será necesario efectuar una nueva prueba de alcoholemia negativa antes de arrancar el motor.



Calibrado y revisión regular

El alcolock debe revisarse y calibrarse en un taller² cada 12 meses.

30 días antes de la necesidad de calibrado, el cuadro de instrumentos muestra el mensaje **Alcoguard Calibración necesaria** **Vea el manual**. Si no se efectúa un calibrado en estos 30 días, se bloqueará el arranque normal del motor y sólo será posible arrancar con la función Bypass, véase la sección titulada "Situación de emergencia".

El mensaje puede apagarse pulsando una vez el botón de transmisión (3). De lo contrario, se apagará automáticamente después de aproximadamente 2 minutos pero volverá a aparecer cada vez que se arranca el motor. Para apagar el mensaje permanentemente se requiere efectuar un recalibrado en un taller².

Tiempo frío y cálido

Cuanto más baja sea la temperatura, más tarda la preparación del alcolock:

Temperatura (°C)	Tiempo máximo de calentamiento (segundos)
+10 a +85	10
-5 a +10	60
-40 a -5	180

A temperaturas por debajo de -20 °C o por encima de +60 °C, el alcolock necesita una alimentación de corriente adicional. El cuadro de instrumentos muestra **Alcoguard Inserte el cable eléctrico**. Conecte entonces el cable de alimentación de corriente desde la guantera al alcolock y espere a que el testigo (6) se encienda con luz verde.

Cuando la temperatura es extremadamente baja, el tiempo de calentamiento puede reducirse llevando el alcolock a un local cerrado.

Situación de emergencia

En una situación de emergencia o con el alcolock inoperativo, será posible derivar el alcolock para poder conducir el automóvil.



NOTA

Toda activación mediante derivación (Bypass) se registra y se guarda en una memoria, véase Grabación de datos (p. 18).

Cuando se activa la función Bypass, el cuadro de instrumentos muestra el texto **Alcoguard Derivación activada** de forma constante durante la marcha y sólo puede reponerse en un taller².

La función Bypass puede comprobarse sin registrarse mensajes de averías. Efectúe todos los pasos del procedimiento sin arrancar el vehículo. El mensaje de avería se borra al cerrar el automóvil.

Al instalar el alcolock, se opta por que la derivación sea una función Bypass o de emergencia. Este ajuste puede modificarse posteriormente en un taller².

Activar la función Bypass

- Mantenga pulsado el botón **OK** de la palanca izquierda del volante y el botón de los intermitentes de emergencia al mismo tiempo durante aproximadamente 5 segundos. El cuadro de instrumentos muestra primero **Derivación activada** **Espere 1 minuto** y después **Alcoguard Derivación activada**. A continuación, el motor puede arrancarse.

² Recomendamos los servicios de un taller autorizado Volvo.



08 Arranque y conducción



Esta función puede activarse varias veces. El mensaje de avería que aparece durante la marcha sólo puede apagarse en un taller².

Activar la función de emergencia

- Mantenga pulsado el botón **OK** de la palanca izquierda del volante y el botón de los intermitentes de emergencia al mismo tiempo durante aproximadamente 5 segundos. El cuadro de instrumentos muestra **Alcoguard Derivación activada** y el motor puede arrancarse.

Esta función sólo puede utilizarse una vez, después debe reponerse en un taller².

Información relacionada

- Alcolock* - funcionamiento y uso (p. 266)
- Alcolock* - almacenamiento (p. 267)
- Alcolock* - antes de arrancar el motor (p. 267)
- Alcolock* (p. 266)
- Alcolock* - símbolos y mensajes (p. 270)

Alcolock* - símbolos y mensajes

Además de los mensajes ya descritos relacionados con el funcionamiento del alcolock antes del arranque del motor (p. 267), el display del cuadro de instrumentos puede mostrar lo siguiente:

Texto de la pantalla	Significado/Medida necesaria
Alcoguard Puede volver a arrancar	El motor ha estado apagado durante menos de 30 segundos. El motor puede arrancarse sin otra prueba de alcoholemia.
Alcoguard Revisión necesaria	Póngase en contacto con un taller ^A .
Alcoguard Señal no recibida	La emisión ha fallado. Emita manualmente con el botón (3) o efectúe otra prueba de alcoholemia.
Alcoguard Inténtelo de nuevo	La prueba ha fallado. Efectúe otra prueba de alcoholemia.

Texto de la pantalla	Significado/Medida necesaria
Alcoguard Sople más tiempo	Ha soplado poco tiempo. Sople durante más tiempo.
Alcoguard Sople más suave	Ha soplado con demasiada fuerza. Sople con menos fuerza.
Alcoguard Sople más fuerte	Ha soplado con poca fuerza. Sople con más fuerza.
Pre calentamiento Alcoguard Espere	El calentamiento no ha terminado. Espere a que aparezca el texto Alcoguard Sople durante 5 segundos .

^A Recomendamos los servicios de un taller autorizado Volvo.

Información relacionada

- Alcolock* (p. 266)
- Alcolock* - funcionamiento y uso (p. 266)
- Alcolock* - almacenamiento (p. 267)
- Alcolock* - antes de arrancar el motor (p. 267)
- Alcolock* - recomendaciones (p. 268)

² Recomendamos los servicios de un taller autorizado Volvo.

* Opcional/accesorio, para mayor información, vea Introducción.



Arranque del motor

El motor se arranca y se apaga con ayuda del mando a distancia y el botón **START/STOP ENGINE**.

Motor diésel



Cerradura de contacto con llave extraída o apretada y botón **START/STOP ENGINE**.

! IMPORTANTE

No introduzca el mando a distancia en el sentido incorrecto. Sujete el extremo con la llave extraíble, véase Llave extraíble - extracción y fijación (p. 172).

1. Coloque la llave en la cerradura de contacto e introdúzcala al máximo. Observe que si el automóvil está equipado con alcolock*, el sistema debe aprobar una prueba de alcoholemia para permitir el arranque del motor. Para más información sobre el alcolock, véase Alcolock* (p. 266).
2. Pise el pedal del freno hasta el fondo³.
3. Pulse el botón **START/STOP ENGINE** y suéltelo.

Al arrancar el vehículo, el motor de arranque gira hasta que el motor se pone en marcha o hasta que se dispara la protección contra el recalentamiento.

Al arrancar en condiciones normales, se da prioridad al motor eléctrico del automóvil. El motor diésel permanece desconectado. Así pues, al pulsar el botón **START/STOP ENGINE**, el motor eléctrico arranca directamente y el automóvil está preparado para iniciar la marcha. El arranque del motor se indica apagándose las luces de control del tablero de instrumentos y encendiéndose el tema preseleccionado (véase Cuadro de instrumentos digital - visión de conjunto (p. 67)).

Sin embargo, hay situaciones en las que arrancará el motor diésel, por ejemplo, a baja

temperatura o si es necesario cargar la batería híbrida.

! IMPORTANTE

Si el motor no arranca tras 3 intentos, espere 3 minutos antes de realizar un nuevo intento. La capacidad de arranque aumenta al permitir la recuperación de la batería de arranque.

! PRECAUCIÓN

No saque nunca el mando a distancia del contacto de encendido tras arrancar el motor o durante el remolcage del automóvil.

! PRECAUCIÓN

Saque siempre la llave a distancia del contacto de encendido al salir del vehículo, asegurándose de que la posición de llave sea **0**, en particular si hay un niño dentro del automóvil. Para información sobre el procedimiento, véase Posiciones de la llave (p. 81).

³ Si el automóvil está en movimiento, basta con pulsar el botón **START/STOP ENGINE** para arrancar el motor.





NOTA

En caso de arranque en frío, el régimen de ralentí puede ser muy superior al habitual en determinados tipos de motor. Con ello se pretende calentar lo más rápidamente posible el sistema de depuración de gases a la temperatura operacional normal, lo que reduce al mínimo las emisiones de escape y el impacto ambiental.

Conducción sin llave*

Siga los pasos 2 y 3 para arrancar el motor sin llave (p. 175).

NOTA

Para que el motor arranque, es imprescindible que una de los mandos a distancia con la función Keyless drive esté en el habitáculo o en el compartimento de carga.

PRECAUCIÓN

Nunca saque la llave a distancia del vehículo durante la conducción o el remolcado.

Información relacionada

- Desconexión del motor (p. 272)

Desconexión del motor

*El motor se desconecta con ayuda del botón **START/STOP ENGINE**.*

Para parar el motor:

- Pulse **START/STOP ENGINE**. El motor se para.

Si el selector de marchas no está en posición **P** o está rodando el vehículo:

- Pulse 2 veces **START/STOP ENGINE** o mantenga el botón apretado hasta que el motor se detenga.

Información relacionada

- Posiciones de la llave (p. 81)

Bloqueo volante

El bloqueo del volante dificulta la maniobra, por ejemplo, en caso de robo del vehículo.

Función

- El bloqueo de volante se desactiva al introducir la llave en el contacto de encendido⁴ y pulsar el botón **START/STOP ENGINE**.
- El volante se bloquea cuando se abre la puerta del conductor después de haber apagado el motor.

Cuando el volante se bloquea o desbloquea se sentirá un ruido mecánico.

Información relacionada

- Arranque del motor (p. 271)
- Posiciones de la llave (p. 81)
- Volante (p. 88)

⁴ En el automóvil con Keyless, basta con que haya una llave dentro del habitáculo.

* Opcional/accesorio, para mayor información, vea Introducción.



Arranque con pinzas

Si se descarga la batería de arranque (p. 384), el automóvil puede arrancarse con la ayuda de otra batería.

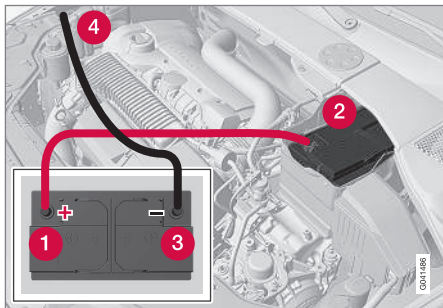

Al arrancar con pinzas, recomendamos el siguiente procedimiento para evitar cortocircuitos y otros daños:

1. Ponga el sistema eléctrico del automóvil en la posición **0**, véase Posiciones de la llave - funciones a distintos niveles (p. 82).

! IMPORTANTE

Después de la posición **0**: Espere aproximadamente 2 minutos antes de conectar la batería auxiliar para que el sistema de gestión pueda ajustar los parámetros necesarios.

2. Compruebe que la batería de ayuda tenga una tensión de 12 V.
3. Si la batería de refuerzo está montada en otro vehículo, cierre el motor del otro vehículo y asegúrese de que los dos automóviles no se tocan.
4. Fije una de las pinzas del cable puente rojo en el borne positivo de la batería de refuerzo (1).

! IMPORTANTE

Conecte el cable puente con cuidado para evitar cortocircuitos con otros componentes del compartimento del motor.

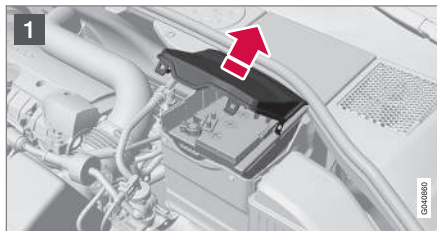

5. Abra las grapas de la tapa de cubierta delantera de la batería **1** y suelte la tapa.
6. Coloque la otra pinza del cable puente rojo en el terminal positivo del automóvil (2).

7. Fije una de las pinzas del cable puente negro en el borne negativo de la batería de refuerzo (3).
8. Coloque la otra pinza en un punto de tierra, por ejemplo, en la parte superior de la fijación del motor derecha (en la cabeza exterior del tornillo) (4).
9. Compruebe que las pinzas de los cables puente están debidamente fijadas para que no se formen chispas durante el intento de arranque.
10. Ponga en marcha el motor del "coche de ayuda" y haga funcionar el motor durante algún minuto a un régimen ligeramente superior al ralentí, 1500 rpm.



08 Arranque y conducción



11. Arranque el motor del automóvil con la batería descargada introduciendo la llave y pulsando el botón **START/STOP ENGINE**, véase Arranque del motor (p. 271).

NOTA

Al arrancar en condiciones normales, se da prioridad al motor eléctrico del automóvil. El motor diésel permanece desconectado. Así pues, al pulsar el botón **START/STOP ENGINE**, el motor eléctrico arranca directamente y el automóvil está preparado para iniciar la marcha. El arranque del motor se indica apagándose las luces de control del tablero de instrumentos y encendiéndose el tema preseleccionado.

IMPORTANTE

No toque las conexiones durante el intento de arranque. Hay riesgo de formación de chispas.

12. Retire los cables puente en orden inverso: primero el negro y después el rojo.
- > Asegúrese de que ninguna de las pinzas del cable puente negro entre en contacto con el terminal positivo de la batería o con la pinza conectada del cable puente rojo!
13. Monte la cubierta delantera de la batería.

PRECAUCIÓN

- Las baterías de arranque pueden desprender gas oxhídrico, que es un gas muy explosivo. Es suficiente con una chispa, que puede generarse si se conectan de forma incorrecta un cable puente, para que la batería explote.
- La batería de arranque contiene además ácido sulfúrico que puede causar graves lesiones por corrosión.
- Si el ácido entra en contacto con los ojos, la piel o la ropa, lávese con agua en abundancia. Si el ácido le salpica en los ojos, solicite inmediatamente atención médica.

Información relacionada

- Arranque del motor (p. 271)

Sistemas de propulsión

Este V60 Plug-in Hybrid es un híbrido paralelo, lo que significa que tiene dos sistemas de propulsión diferentes: un motor eléctrico y un motor diésel. Según el modo seleccionado por el conductor y la energía eléctrica disponible, los dos sistemas de propulsión pueden utilizarse independientemente o de forma paralela.

Dos sistemas de propulsión

El avanzado sistema de gestión coordina las características de los dos sistemas de propulsión para proporcionar la mejor economía de combustible posible.

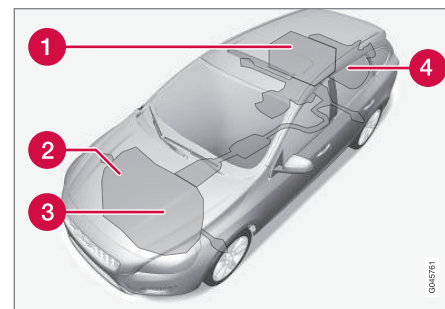

- 1** Batería híbrida
- 2** Generador⁵



- 3 Motor diésel
- 4 Motor eléctrico

El motor eléctrico se utiliza principalmente a baja velocidad y el motor diésel a mayor velocidad y para conducir de forma más activa.

Tanto el motor diésel como el motor eléctrico pueden transmitir fuerza de tracción directamente a las ruedas. El motor diésel puede cargar además la batería híbrida del motor con un generador especial.

Información relacionada

- Sistema de propulsión - modos de conducción (p. 275)
- Flujo de energía (p. 278)
- Sistema de propulsión - símbolos y mensajes (p. 279)

Sistema de propulsión - modos de conducción

Los dos sistemas de propulsión pueden utilizarse independientemente o de forma paralela. Durante la conducción, el conductor puede seleccionar diferentes modos de conducción. Al margen del modo de conducción seleccionado, el sistema de gestión asegura que la combinación de estabilidad en carretera, sensación al volante, carga medioambiental y economía de combustible resulte siempre óptima.

Si no puede activarse un modo de conducción, aparecerá un mensaje informativo en el cuadro de instrumentos.

i NOTA

El conductor no puede ajustar un modo de conducción "erróneo" - si no se cumple algún parámetro en una situación determinada, el sistema escogerá automáticamente otro de modo de conducción más adecuado.

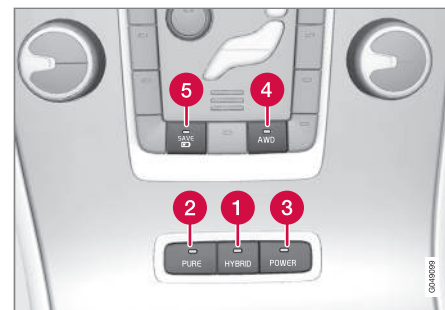

Mando para los modos de conducción.

! PRECAUCIÓN

- No deje el vehículo en un espacio sin ventilar con el modo de conducción activado y el motor diésel apagado - el motor arrancará automáticamente si hay un nivel de energía bajo en la batería, lo que puede lesionar seriamente a personas y animales.

2 - PURE



Esta opción se centra en utilizar el motor eléctrico y en reducir el consumo de energía y ayuda al conductor a aprovechar al máximo la batería híbrida.

5 Estárter-generador integrado - ISG (Integrated Starter Generator).



Cuando la autonomía eléctrica se ve afectada por el consumo total de energía del automóvil, el sistema renuncia a funciones que limitan la autonomía, por ejemplo, las prestaciones climáticas y dinámicas. Para ampliar tanto como sea posible la autonomía, se desconecta el aire acondicionado (p. 137). No obstante, éste puede activarse con el botón **AC** en caso necesario.

NOTA

Si se empañan los cristales, pulse **AC**, **AUTO** o el botón del desempañador.

Observaciones

Este modo de conducción sólo puede utilizarse cuando sea suficiente el nivel de energía de la batería híbrida.

En algunos casos, el motor diésel puede arrancar automáticamente, aunque esté seleccionado el modo PURE, por ejemplo.:

- si la velocidad es superior a 125 km/h
- si el conductor solicita más potencia de la que puede ofrecer el motor eléctrico
- si la batería híbrida tiene un nivel energético demasiado bajo y debe cargarse
- en caso de limitaciones de sistemas y componentes, por ejemplo, baja temperatura exterior, véase Flujo de energía (p. 278).

1 – HYBRID

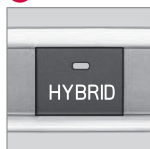

Esta opción es el modo pre-seleccionado del automóvil. El sistema de gestión utiliza tanto el motor eléctrico como el motor diésel, independientemente o de forma paralela, y calcula el uso

óptimo en lo que se refiere a las prestaciones, el consumo de combustible y la comodidad.

La capacidad para utilizar solamente el motor eléctrico en el modo HYBRID depende del nivel energético de la batería y la necesidad de calefacción o refrigeración del habitáculo. Cuando el nivel es alto, la capacidad para utilizar solamente el motor eléctrico es la misma que en el modo PURE, es decir, el vehículo se conduce esencialmente como un automóvil eléctrico (gran potencia eléctrica disponible).

Cuando el nivel es bajo (la batería híbrida está casi descargada), es necesario mantener al mismo tiempo el nivel energético de la batería, lo que hace que el motor diésel arranque con mayor frecuencia.

Para restablecer la capacidad de utilizar solamente el motor eléctrico en el modo HYBRID:

- Cargue la batería en una toma de corriente de 230 V c.a. con el cable de carga (véase Intensidad de corriente (p. 307)) o utilice la función SAVE.

Observaciones

- El motor diésel puede arrancar incluso cuando el nivel energético de la batería es alto, por ejemplo, para subir o bajar la temperatura del habitáculo.

3 – POWER



Con esta selección, el automóvil ofrece la mejor respuesta y las mayores prestaciones, puesto que tanto el motor eléctrico como el motor diésel están activados todo el tiempo. El automóvil adoptará un comportamiento más deportivo y responderá con mayor rapidez al acelerar.

En caso de conducción activa, se da prioridad a marchas más cortas, lo que significa que se retrasa el paso a marchas más largas.

Observaciones

- El motor diésel funciona de forma continua.
- La tracción se transmite tanto a las ruedas delanteras como a las traseras.
- Este modo de conducción aumenta el consumo de combustible.



4 – AWD



El modo activa la tracción integral, lo que mejora la adhesión a la calzada y el avance del automóvil. El modo está previsto principalmente para conducir a baja velocidad en calzadas resbaladizas, pero la tracción integral tiene también un efecto estabilizador a velocidades más altas.

Observaciones

- El motor diésel funciona de forma continua.
- Este modo de conducción aumenta el consumo de combustible.

5 – SAVE



Esta función inicia la carga de la batería híbrida y comprueba que su nivel energético no sea inferior a una capacidad correspondiente a una autonomía eléctrica de aproximadamente 20 km. La idea es poder guardar esta energía para otra ocasión en que sea más adecuado utilizar el motor eléctrico, por ejemplo, en caso de conducción urbana.

Si el nivel energético de la batería híbrida es bajo, cuando se pulsa el botón **SAVE**, el motor diésel cargará la batería a una capacidad que proporcione una autonomía eléctrica de aproximadamente 20 km.

Al utilizar solamente el motor eléctrico, se ahorra más combustible a baja velocidad que a alta. Seleccione por tanto **SAVE** principalmente cuando el nivel energético de la batería híbrida es alto y tiene previsto iniciar la conducción con un trayecto largo a alta velocidad (por ejemplo, en una autopista) y finalizar con un trayecto a baja velocidad utilizando el motor eléctrico.

Si pulsa el botón **SAVE** cuando el nivel energético de la batería híbrida corresponde a una autonomía de más de 20 km de conducción con el motor eléctrico, la energía de la batería se mantiene al nivel más alto.

Con independencia del modo de conducción elegido, se activa una carga temporal de la batería híbrida en segundo plano, de forma parecida a la función **SAVE** cuando se efectúa una regeneración automática del DPF (p. 305).

Observaciones

- Este modo de conducción aumenta el consumo de combustible.
- Después de que el motor diésel haya cargado la batería híbrida a su nivel **SAVE**, el sistema de gestión parará y arrancará el motor del mismo modo que en el modo

HYBRID cuando el nivel de energía es bajo.

Modos de conducción en MY CAR

El sistema de menús (p. 117) del vehículo incluye descripciones de los diferentes modos de conducción del automóvil.

1. Vaya a **MY CAR** → **HYBRID** → **Modos de conducción**.
2. Seleccione entre **PURE**, **HYBRID**, **POWER**, **AWD** y **SAVE** y confirme con **OK**.

Función Start/Stop

El sistema de gestión determina cuándo puede pararse y apagarse el motor diésel y cuánto tiempo. Equivale a la función Start/Stop de automóviles convencionales con motores de combustión.

Estadística de viaje

El automóvil almacena estadística (p. 124) sobre la relación entre el consumo de electricidad y combustible y el trayecto recorrido.

Además de con ordenador de a bordo, puede acceder a la estadística de ruta a través del sistema de menús **MY CAR**.

- Vaya a **MY CAR** → **Estad. viaje** y confirme con **OK**.



Información relacionada

- Sistemas de propulsión (p. 274)
- Sistema de propulsión - símbolos y mensajes (p. 279)
- Flujo de energía (p. 278)

Flujo de energía

La pantalla de la consola central puede mostrar gráficamente el motor que impulsa el automóvil y el flujo de la energía eléctrica. Indicará por ejemplo si la batería híbrida se carga o transmite energía al motor eléctrico.

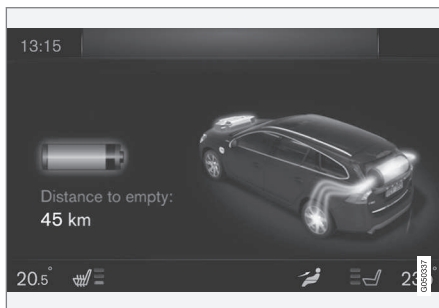

La función de presentación del flujo de energía se activa en el sistema de menús **MY CAR**:

- Busque **HYBRID** → **Flujo de potencia** y confirme con **OK**.

Información relacionada

- Sistemas de propulsión (p. 274)



Sistema de propulsión - símbolos y mensajes

En algunas situaciones, el sistema de propulsión puede mostrar un mensaje en el cuadro de instrumentos. Siga la recomendación correspondiente en cada caso.



Este símbolo se enciende en combinación con un mensaje y una señal acústica si el conductor no lleva puesto el cinturón de seguridad y abre la puerta del conductor cuando está en marcha el motor diésel o el motor eléctrico.

Lo mismo ocurre si el conductor no lleva puesto el cinturón de seguridad y arranca el motor con la puerta del conductor abierta.

A continuación ofrecemos algunos ejemplos de mensajes, su significado y propuestas de medidas a tomar:

Mensaje	Significado	Medida necesaria
PURE no disponible debido a baja temperatura del sistema híbrido	Una o varias partes del sistema de propulsión no ha alcanzado la temperatura de funcionamiento adecuada.	Conduzca en el modo HYBRID hasta que el mensaje cambia a PURE disponible . Pulse después el botón PURE .
PURE no disponible debido a limitaciones temporales sis. híbrido	Limitación temporal del sistema, por ejemplo, temperatura de funcionamiento incorrecta.	Conduzca en el modo HYBRID hasta que el mensaje cambia a PURE disponible . Pulse después el botón PURE .
PURE no disponible debido a baja carga batería	El nivel de energía de la batería híbrida es demasiado bajo.	Conduzca en el modo SAVE hasta que el mensaje cambie a PURE disponible o cargue la batería con el cable de carga y 230 V c.a. Pulse a continuación el botón PURE .
PURE no disponible con palanca de cambios en pos manual	El selector de marchas está en la posición manual "+/-".	Desplace el selector a la posición automática y pulse después el botón PURE .
PURE disponible	El modo PURE estará disponible de nuevo después de la limitación anterior.	–
POWER no disponible debido a limitaciones temporales sis. híbrido	Limitación temporal del sistema, por ejemplo, temperatura de funcionamiento incorrecta.	–



Mensaje	Significado	Medida necesaria
SAVE no disponible debido a limitaciones temporales sis. híbrido	Limitación temporal del sistema, por ejemplo, temperatura de funcionamiento incorrecta.	–
AWD no disponible debido a limitaciones temporales sis. híbrido	Limitación temporal del sistema, por ejemplo, temperatura de funcionamiento incorrecta.	–

Información relacionada

- Sistemas de propulsión (p. 274)



Cajas de cambio

El V60 Plug-in Hybrid se conduce y se maneja de la misma manera que un automóvil normal con motor de combustión y caja de cambios automática.

La excepción es que, cuando el selector de marchas está en posición de cambio manual (+/-), estará siempre en marcha el motor diésel. El conductor debe cambiar de marcha manualmente y el freno motor se activa cuando se suelta el acelerador, véase Caja de cambios automática - Geartronic (p. 282).

! IMPORTANTE

Con el fin de impedir daños en alguno de los componentes del sistema de propulsión, se controla la temperatura de funcionamiento de la caja de cambios. Si hay riesgo de recalentamiento, se encenderá un símbolo de advertencia en el cuadro de instrumentos y aparecerá un mensaje. Siga las recomendaciones correspondientes.

Información relacionada

- Caja de cambios automática - Geartronic (p. 282)

Indicador de cambio de marcha*

El indicador de cambios de marcha avisa al cliente cuando conviene introducir otra marcha.

Un aspecto importante para conducir de forma ecológica, es utilizar la marcha correcta y cambiar de marcha en el momento oportuno.

Algunos modelos están provistos de un indicador (GSI (Gear Shift Indicator)) que señala el momento más apropiado para cambiar de marcha y obtener el consumo de combustible más bajo posible.

Sin embargo, considerando características como las prestaciones y la marcha sin vibraciones, puede ser adecuado cambiar de marcha a un régimen más elevado. La cifra enmarcada indica la marcha en cuestión.

Caja de cambios automática



Cuatro de instrumentos "Digital" con indicador de cambio de marcha.

La cifra enmarcada indica la marcha en cuestión.

Información relacionada

- Caja de cambios automática - Geartronic (p. 282)

* Opcional/accesorio, para mayor información, vea Introducción.



Caja de cambios automática - Geartronic

La caja de cambios Geartronic tiene dos modos de cambio de marchas, automático y manual.



D: Cambios de marcha automáticos. **+/-:** Cambios de marcha manuales. **S^{*}:** Modo Sport^{*}.

El cuadro de instrumentos (p. 66) muestra la posición del selector de marchas con los siguientes signos: **P**, **R**, **N**, **D**, **S^{*}**, **1**, **2**, **3**, etc.

Posiciones de cambio

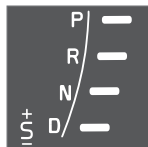

Las marchas de la caja de cambios automática se indican a la derecha en el cuadro de instrumentos (sólo se enciende un indicador por vez, el de la posición correspondiente del selector de

marchas).

Posición de estacionamiento - P

Seleccione la posición **P** para arrancar el motor o aparcarse el automóvil.

- Para retirar el selector de marcha de la posición **P**, debe pisarse a fondo el pedal de freno.

NOTA

Al arrancar el motor, se realiza un control automático del sistema de frenos cuando el conductor pisa el pedal de freno para retirar el selector de marchas de la posición **P**. Durante el control de funcionamiento, el pedal debe pisarse algo más para frenar normalmente.

En la posición **P**, la caja de cambios queda bloqueada mecánicamente. Aplique también el freno de estacionamiento (p. 291) por razones de seguridad.

NOTA

El selector de marchas debe situarse en la posición **P** para poder bloquear y activar la alarma del vehículo.

IMPORTANTE

El vehículo debe estar parado al seleccionar **P**.

PRECAUCIÓN

Emplee siempre el freno de estacionamiento al aparcarse sobre un firme en pendiente - la posición **P** de la caja de cambios automática no es suficiente para sujetar el vehículo en todas las situaciones.

Posición de marcha atrás - R

Para seleccionar la posición **R**, el automóvil debe estar parado.

Punto muerto - N

No hay ninguna marcha introducida y el motor puede arrancarse. Accione el freno de estacionamiento si el automóvil está parado con el selector de marchas en la posición **N**.

Posición de conducción - D

D es la posición de conducción normal. El paso a marchas superiores e inferiores se produce de forma automática en función de la aceleración y la velocidad. Para desplazar

⁶ La función "Modo Sport" no existe en V60 Plug-in Hybrid - solo "+" y "-".

^{*} Opcional/accesorio, para mayor información, vea Introducción.



la palanca a la posición **D** desde la posición **R**, el automóvil debe estar parado.

Geartronic - Posiciones de cambio manuales (+S-)

Cuando el selector de marcha está en posición de cambio manual "+S-", el motor diésel está en funcionamiento de manera continua. El conductor debe cambiar de marcha manualmente y, cuando suelta el acelerador, se activa el freno motor.



Para pasar al modo de cambio de marcha manual, la palanca debe desplazarse de la posición **D** a la posición final junto a "+S-". El símbolo "+S-" del cuadro de instrumentos cambia de color BLANCO a NARANJA y en un cuadro se muestran las cifras 1, 2, 3, etc. según la marcha introducida en ese momento.

- Desplace la palanca hacia "+" (signo positivo) para pasar a la siguiente marcha superior y suelte la palanca, que vuelve a su posición neutra entre + y -.

o

- Apriete la palanca hacia "-" (signo negativo) para cambiar a la siguiente marcha inferior y suelte la palanca.

El modo de cambio manual "+S-" puede seleccionarse en cualquier momento durante la marcha.

Para evitar tirones y que se cale el motor, Geartronic baja automáticamente la marcha, si el conductor deja que la velocidad quede por debajo de lo adecuado para la marcha elegida.

Para volver al modo de cambio de marcha automático:

- Desplace la palanca a **D**.

Geartronic - Modo de invierno

Puede ser más fácil iniciar la marcha en una calzada resbaladiza si se introduce manualmente la 3a.

1. Pise el pedal de freno y desplace la palanca de cambios de la posición **D** a la posición final junto a "+S-". El signo de la pantalla del tablero de instrumentos cambia de **D** a la cifra 1.
2. Seleccione la 3a desplazando la palanca hacia "+" (signo positivo) 2 veces. El signo de la pantalla cambia de 1 a 3.
3. Suelte el freno y acelere con cuidado.

Con el "modo invierno" de la caja de cambios, el automóvil se pone en movimiento a un régimen inferior y transmitiendo menos potencia a las ruedas motrices.

Kickdown

Cuando se pisa a fondo el acelerador (más allá de la posición normal de aceleración máxima) la caja de cambios pasa automática-

mente a una marcha más corta, lo cual se denomina retrogradación (kick-down).

Si se suelta el acelerador desde la posición de retrogradación, la caja de cambios pasa automáticamente a una marcha más larga.

La función "kick-down" se utiliza cuando es necesario disponer de una aceleración máxima, por ejemplo, al adelantar.

Función de seguridad

Para impedir la sobreaceleración del motor, el programa de control de la caja de cambios está provisto de una protección contra la bajada de marchas, que bloquea la función "kick-down".

Geartronic no permite cambios a marchas más cortas o retrogradaciones ("kick-down") que ocasionen que el motor gire a revoluciones tan elevadas que pueda sufrir daños. Así pues, si el conductor trata de bajar a una marcha más corta cuando el régimen de giro es muy alto, no ocurrirá nada y seguirá introducida la marcha inicial.

Si se utiliza el "kickdown", el automóvil puede bajar de marcha uno o varios pasos en función del régimen de revoluciones del motor. El automóvil pasa a una marcha superior cuando se excede el régimen de revoluciones máximo para impedir daños del motor.



Remolque

Si es necesario remolcar el automóvil, encontrará información importante en el apartado Remolque (p. 325).

Información relacionada

- Aceite de la transmisión - calidad y volumen (p. 423)
- Cajas de cambio (p. 281)

Inhibidor del selector de marchas

Hay dos tipos de inhibidor del selector de marchas, uno mecánico y otro automático.

Inhibidor del selector de marchas

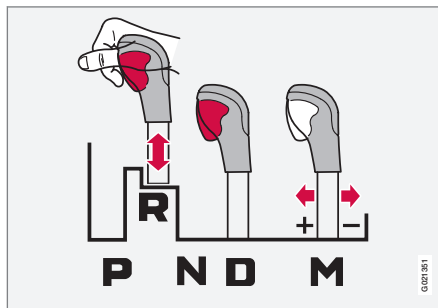

M: Cambio manual⁷ - "+/-" - o modo "Sport"⁸.

La palanca puede desplazarse libremente hacia adelante o hacia atrás entre **N** y **D**. Las demás posiciones tienen un bloqueo que se controla con el botón de bloqueo del selector de marchas.

Si se pulsa el botón de bloqueo, la palanca puede desplazarse hacia adelante y hacia atrás entre **P**, **R**, **N** y **D**.

Bloqueo automático del selector de marchas

La caja de cambios automática dispone de sistemas de seguridad especiales:

Posición de estacionamiento (P)

Automóvil parado con el motor en marcha:

- Mantenga el pie en el pedal de freno al desplazar el selector a otra posición.

Bloqueo de cambios eléctrico – Shiftlock Posición de estacionamiento (P)

Para poder llevar el selector de marchas de **P** a las demás posiciones de cambio, pise el pedal de freno y ponga el encendido en la posición **II** (p. 82).

Bloqueo de cambios – Punto muerto (N)

Si el selector de marchas está en la posición **N** y el automóvil ha estado parado durante por lo menos 3 segundos (esté o no esté en marcha el motor), el selector de cambios queda bloqueado.

Para poder llevar el selector de marchas de **N** a otra posición de cambio, pise el pedal de freno y ponga el encendido en la posición **II**, véase Posiciones de la llave (p. 81).

⁷ La figura es esquemática.

⁸ Excepto en el V60H.



Desconectar el bloqueo automático del selector de marchas



Si el automóvil no está en condiciones para conducirse, por ejemplo, si la batería de arranque está descargada, el selector de marchas debe sacarse de la posición **P**, para poder mover el vehículo.

- 1) Levante la alfombrilla de goma en el compartimento detrás de la consola central y busque un orificio⁹ para la llave extraíble (p. 172) en el fondo del compartimento.
 - 2) Localice un botón en el agujero con la llave, pulse el botón con la llave y manténgalo pulsado.
 - 3) Saque el selector de marchas de la posición **P** y extraiga la llave.
4. Vuelva a colocar la alfombrilla de goma.

Información relacionada

- Caja de cambios automática - Geartronic (p. 282)

Ayuda de arranque en pendiente (HSA)*

El freno de servicio puede soltarse para iniciar la marcha o dar marcha atrás en una pendiente. La función HSA (Hill Start Assist) impide que el automóvil se ponga en movimiento.

Con esta función, el sistema de freno continúa activado durante unos segundos mientras el pie se desplaza del pedal de freno al pedal de acelerador.

La potencia temporal de frenado desaparece después de unos segundos o cuando el conductor pisa el acelerador.

Información relacionada

- Arranque del motor (p. 271)

⁹ Puede haber 2 agujeros, uno para la llave y otro para fijar la alfombrilla de goma.



Tracción integral - AWD

Con el sistema de tracción integral se obtiene una adhesión óptima a la calzada.



Con este botón de la consola central se activa la tracción integral (AWD – All Wheel Drive), véase Sistema de propulsión - modos de conducción (p. 275). Este modo está previsto principalmente para conducir a baja velocidad en calzadas resbaladizas. La tracción integral tiene también un efecto estabilizador a velocidades más altas.

Para obtener el mejor agarre posible a la calzada y evitar el patinaje de las ruedas, la fuerza de tracción se distribuye de forma automática a las ruedas con la mejor adhesión. Al conducir de manera normal, la mayor parte de la fuerza se distribuye a las ruedas delanteras.



Freno de servicio

El freno de servicio se utiliza para reducir la velocidad durante la marcha del automóvil.

El automóvil está equipado con dos circuitos de freno. Si se daña un circuito de frenos, el pedal de freno ofrecerá menos resistencia y será necesario aplicar más fuerza para obtener una fuerza de frenado normal.

La presión sobre el pedal de freno se refuerza con un servofreno.

PRECAUCIÓN

El servofreno empieza a funcionar después de arrancar el motor, véase Arranque del motor (p. 271).

Si se utiliza el freno de servicio cuando el automóvil está sin corriente y con el motor eléctrico y el motor diésel apagados, por ejemplo, al remolcar el vehículo, el recorrido del pedal será algo más largo y el pedal deberá pisarse con mayor fuerza para frenar el automóvil.

En terreno muy montañoso o al conducir con una carga muy pesada, los frenos pueden aliviarse frenando con el motor. El freno motor se aprovecha mejor si se utiliza la misma marcha tanto para bajar como para subir.

Para obtener más información general sobre condiciones de mucha carga del vehículo,

véase Aceite de motor - condiciones de conducción poco favorables (p. 419).

Control de funcionamiento durante el arranque del motor

El V60 Plug-in Hybrid está equipado con un sistema de frenado "brake by wire". Después de cada arranque del motor, se realiza un control de funcionamiento del sistema de frenos cuando el conductor pisa el pedal de freno para retirar el selector de marchas de la posición **P**, véase Caja de cambios automática - Geartronic (p. 282). Cuando se realiza el control de funcionamiento, el display de información puede mostrar a veces un mensaje y un símbolo, véase ejemplos en la tabla al término de esta sección.

NOTA

Durante el control de funcionamiento, el pedal debe pisarse algo más para frenar normalmente.

Frenado ligero - carga de la batería híbrida

Al frenar ligeramente, se utiliza el freno motor del motor eléctrico. La energía cinética del automóvil se transforma entonces en energía eléctrica que se utiliza para cargar la batería híbrida. La carga de la batería con freno motor se indica en el cuadro de instrumentos (p. 67) con una animación.

Esta función está activa en el intervalo de velocidad 150-5 km/h. Si se frena con mayor fuerza o fuera de este intervalo de velocidad, actuará también el sistema de freno hidráulico.

Limpieza de los discos de freno

La acumulación de agua y suciedad en los discos de frenos puede retrasar la actuación de los frenos. Así pues, si la calzada está mojada, antes de un aparcamiento a largo plazo o después de lavar el automóvil, conviene realizar una limpieza aplicando el freno de forma breve y ligera cuando el vehículo está marcha.

Mantenimiento

Para que el automóvil mantenga un elevado nivel en lo que se refiere a la seguridad vial, la seguridad de funcionamiento y la fiabilidad, deben seguirse los intervalos de revisión tal y como se especifican en el manual de servicio y garantía.



IMPORTANTE

Revise de forma periódica el desgaste de los componentes del sistema de freno.

Póngase en contacto con un taller para obtener información sobre el modo de proceder o confíe la inspección a un taller. Recomendamos los servicios de un taller autorizado Volvo.





Símbolos y mensajes

Símbolo	Mensaje	Significado/Medida necesaria
		Luz continua – compruebe el nivel de líquido de frenos. Si el nivel es bajo, añada más líquido y compruebe la causa de la pérdida de líquido de frenos.
		Luz continua durante 2 segundos durante el arranque del motor: control automático de funcionamiento.
	Pise el pedal de freno por completo para retirar el selector de la posición P	La presión sobre el pedal de freno es insuficiente. <ul style="list-style-type: none">• Pise el pedal más a fondo.
	Características del pedal del freno cambiadas Revisión necesaria	Puede aparecer cuando la temperatura ambiente es muy baja o si se retira el selector de marchas de la posición P sin pisar el pedal de freno con fuerza suficiente. <ul style="list-style-type: none">• Apague el motor pulsando el botón START/STOP ENGINE. Vuelva a arrancar el motor y pise el pedal de freno. Si el mensaje de error no desaparece: Contacte con un taller. Recomendamos un taller autorizado Volvo.



PRECAUCIÓN

Si se encienden simultáneamente  y , puede haberse producido un fallo en el sistema de frenos.

Si el nivel del recipiente de líquido de frenos es normal en esta ocasión, conduzca con cuidado hasta el taller más próximo para el control del sistema de frenos. Se recomienda un taller autorizado Volvo.

Si el líquido de frenos se sitúa por debajo del nivel **MIN** del recipiente, no deberá seguir conduciendo el vehículo sin haber repostado líquido de frenos.

Debe comprobarse el motivo de la pérdida de líquido de frenos.

Información relacionada

- Freno de estacionamiento (p. 291)
- Freno de servicio - luces de freno de emergencia y las luces de emergencia automáticas (p. 290)
- Freno de servicio - asistencia de freno de emergencia (p. 290)
- Freno de servicio - frenos antibloqueo (p. 290)



Freno de servicio - frenos antibloqueo

Los frenos antibloqueo, ABS (Anti-lock Braking System), impiden que las ruedas se bloqueen al frenar.

La función permite conservar la capacidad de maniobra y hace que resulte más fácil, por ejemplo, evadir un obstáculo. Durante su intervención, pueden sentirse vibraciones en el pedal de frenos, lo cual es completamente normal.

Después de arrancar el motor, se realiza una breve prueba del sistema ABS cuando el conductor suelta el pedal de freno. Cuando el automóvil alcanza una velocidad de 10 km/h, se efectuará otra prueba automática del sistema ABS. La prueba puede sentirse como pulsaciones en el pedal de freno.

Información relacionada

- Freno de servicio (p. 287)
- Freno de estacionamiento (p. 291)
- Freno de servicio - luces de freno de emergencia y las luces de emergencia automáticas (p. 290)
- Freno de servicio - asistencia de freno de emergencia (p. 290)

Freno de servicio - luces de freno de emergencia y las luces de emergencia automáticas

Las luces de freno de emergencia se activan para avisar al que circula por detrás que el automóvil frena con fuerza. Con esta función, las luces de freno destellan en lugar de encenderse con luz firme, como cuando el automóvil frena de manera normal.

La luz de freno de emergencia se activa a velocidades de más de 50 km/h en caso de un frenazo intenso. Cuando la velocidad del automóvil baja a menos de 10 km/h, las luces de freno vuelven a encenderse con luz firme y, al mismo tiempo, se activan los intermitentes de advertencia (p. 99), que siguen destellando hasta que el conductor pisa el acelerador o si la función se apaga con el botón correspondiente.

Información relacionada

- Freno de servicio (p. 287)
- Freno de estacionamiento (p. 291)
- Freno de servicio - asistencia de freno de emergencia (p. 290)
- Freno de servicio - frenos antibloqueo (p. 290)

Freno de servicio - asistencia de freno de emergencia

La asistencia de freno de emergencia EBA (Emergency Brake Assist) ayuda a aumentar la fuerza de frenado y acorta por tanto el trayecto de frenado.

La EBA detecta la manera de frenar del conductor y aumenta la fuerza de frenado cuando es necesario. La potencia de frenado puede ampliarse hasta el nivel en que empieza a actuar el sistema ABS. La función EBA se interrumpe, cuando se reduce la presión ejercida sobre el pedal del freno.



NOTA

Al activarse EBA baja el pedal de freno un poco más de lo habitual. Pise (mantenga) el pedal de freno el tiempo que sea necesario. Si se suelta el pedal de freno cesará el frenado por completo.

Información relacionada

- Freno de servicio (p. 287)
- Freno de estacionamiento (p. 291)
- Freno de servicio - luces de freno de emergencia y las luces de emergencia automáticas (p. 290)
- Freno de servicio - frenos antibloqueo (p. 290)



Freno de estacionamiento

Cuando no hay nadie en el puesto de conducción, el freno de estacionamiento retiene el vehículo bloqueando dos ruedas de forma mecánica.

Función

Cuando actúa el freno de estacionamiento eléctrico, se oye un ligero sonido de motor eléctrico. El sonido se oye también durante las funciones automáticas de control del freno de estacionamiento.

Si el automóvil está parado al aplicar el freno de estacionamiento, éste sólo actúa en las ruedas traseras. Si la aplicación se produce cuando el automóvil está en movimiento, se utiliza el freno de servicio habitual, es decir, el freno actúa sobre las cuatro ruedas. La actuación de los frenos pasa a las ruedas traseras cuando el automóvil está casi parado.

Baja tensión de la batería

Cuando la tensión de la batería es demasiado baja, no es posible ni liberar ni aplicar el freno de estacionamiento. Arranque el automóvil con pinzas si la tensión de la batería es demasiado baja, véase Arranque con pinzas (p. 273).

Aplicar el freno de estacionamiento



Mando del freno de estacionamiento - aplicación.

1. Pise a fondo el pedal del freno de servicio.
2. Pulse el mando **PUSH LOCK/PULL RELEASE**.
 - >  El símbolo empieza a destellar en el cuadro de instrumentos. Cuando brilla con luz fija, el freno de estacionamiento está aplicado.
3. Suelte el pedal del freno de servicio y compruebe que el automóvil no se mueve.
 - Cuando se aparca el automóvil, el selector de marchas debe dejarse en la posición **P**.

Freno de emergencia

En caso de emergencia, el freno de estacionamiento puede aplicarse cuando el vehículo está en movimiento pulsando el mando **PUSH LOCK/PULL RELEASE**. El frenado se interrumpe cuando se suelta el mando.

NOTA

Cuando el freno de emergencia se activa a velocidades de más de 10 km/h, suena una señal acústica durante el frenado.

Estacionamiento en pendiente

Cuando aparca el automóvil cuesta arriba:

- Gire las ruedas **en sentido contrario** al borde de la acera.

Cuando aparca el automóvil cuesta abajo:

- Gire las ruedas **hacia** al borde de la acera.

PRECAUCIÓN

Emplee siempre el freno de estacionamiento al aparcar sobre un firme en pendiente - introducir una marcha o la posición **P** de la caja de cambios automática no es suficiente para sujetar el vehículo en todas las situaciones.



Liberar el freno de estacionamiento



Mando del freno de estacionamiento - Liberación.

Liberación manual

1. Coloque la llave en la cerradura de contacto¹⁰.
2. Pise a fondo el pedal del freno de servicio.
3. Tire del mando.
 - >  El freno de estacionamiento se desactiva y el símbolo se apaga en el cuadro de instrumentos.

Liberación automática

1. Póngase el cinturón de seguridad.
2. Arranque el motor.
3. Pise a fondo el pedal del freno de servicio.
4. Desplace el selector de marchas a la posición **D** o **R** y acelere.
 - >  El freno de estacionamiento se desactiva y el símbolo se apaga en el cuadro de instrumentos.



NOTA

Por razones de seguridad, el freno de estacionamiento sólo se libera automáticamente si está en marcha el motor y el conductor lleva puesto el cinturón de seguridad. El freno de estacionamiento se libera de forma inmediata en automóviles con caja de cambio automática cuando se pisa el acelerador y el selector de marchas está en la posición **D** o **R**.

Carga pesada cuesta arriba

Si la carga es muy pesada, por ejemplo, un remolque, el automóvil puede empezar a rodar hacia atrás al liberarse automáticamente el freno de estacionamiento en una pendiente empinada. Para evitar esto, pulse el mando al mismo tiempo que inicia la marcha. Suelte el mando cuando el motor alcance el punto de arrastre.

Cambio de forros de freno

Los forros de freno traseros deben cambiarse en un taller debido al diseño del freno de estacionamiento eléctrico. Recomendamos un taller autorizado Volvo.

Símbolos y mensajes

Para información sobre cómo pueden mostrarse y borrarse los mensajes en el cuadro de instrumentos, véase Mensajes - uso (p. 116).

¹⁰ Automóvil con sistema de conducción sin llave: pulse **START/STOP ENGINE**.



Símbolo	Mensaje	Significado/Medida necesaria
(P)!	"Mensaje"	<ul style="list-style-type: none"> Lea el mensaje en el cuadro de instrumentos.
		<p>El destello del símbolo significa que el freno de estacionamiento se está aplicando.</p> <p>Si el símbolo destella en otra situación, significa que se ha producido una avería.</p> <ul style="list-style-type: none"> Lea el mensaje en el cuadro de instrumentos.
	Freno de estacionamiento no soltado totalmente	<p>Una avería impide la liberación del freno de estacionamiento:</p> <ul style="list-style-type: none"> Intente aplicar y liberar el freno. <p>Si el fallo continúa después de algunos intentos:</p> <ul style="list-style-type: none"> Diríjase a un taller. Recomendamos un taller autorizado Volvo. <p>¡Atención! Se oirá una señal de advertencia si sigue conduciendo con este mensaje de error.</p>
	Freno de estacionamiento no accionado	<p>Una avería impide la aplicación del freno de estacionamiento:</p> <ul style="list-style-type: none"> Intente liberar y aplicar el freno. <p>Si el fallo continúa después de algunos intentos:</p> <ul style="list-style-type: none"> Diríjase a un taller. Recomendamos un taller autorizado Volvo. <p>El mensaje luce también en automóviles con caja de cambios manual, cuando se conduce el vehículo a baja velocidad con la puerta abierta, para llamar la atención del conductor sobre el hecho de que el freno de estacionamiento se puede haber soltado involuntariamente.</p>
	Freno de estacionamiento Revisión necesaria	<p>Se ha producido una avería:</p> <ul style="list-style-type: none"> Intente aplicar y liberar el freno. <p>Si el fallo continúa después de algunos intentos:</p> <ul style="list-style-type: none"> Diríjase a un taller. Recomendamos un taller autorizado Volvo.

- Si el automóvil debe apacarse antes de reparar un posible fallo, gire las ruedas



08 Arranque y conducción



del mismo modo que al estacionar en una pendiente y coloque el selector de marchas en la posición **P**.

El mensaje puede apagarse pulsando brevemente el botón **OK** de la palanca de los intermitentes.

Información relacionada

- Freno de servicio (p. 287)



Planifique su conducción

Es importante planificar cuidadosamente la conducción con el motor eléctrico para obtener el mayor kilometraje posible.

Aproveche el motor eléctrico tanto como sea posible:

- Averigüe dónde hay estaciones de carga.
- Elija, a ser posible, aparcamientos con estaciones de carga.
- Adapte el consumo de combustible con el acelerador y aproveche así las ventajas del motor eléctrico.

PRECAUCIÓN

Tenga en cuenta que el automóvil no emite ningún sonido de motor cuando funciona solamente con el motor eléctrico, por lo que puede ser difícil de percibir para niños, peatones, ciclistas y animales. El peligro es mayor a baja velocidad, por ejemplo, en aparcamientos.

NOTA

Acostúmbrase a iniciar siempre la marcha con la híbrida completamente cargada.

Técnica de conducción

El motor eléctrico funciona como motor y como generador. Al frenar (p. 287), se aprovecha la fuerza de frenado para cargar la batería híbrida (p. 307). Se recupera así ener-

gía que de lo contrario se habría perdido en forma de calor.

Le ofrecemos algunos consejos para reducir el consumo de corriente (y ampliar así la autonomía) sin aumentar el tiempo de viaje ni disminuir el placer al volante.

- No mantenga parado el automóvil en una cuesta con el pedal de acelerador. Utilice el freno de servicio.
- Aproveche el freno de motor y pise el freno de servicio con suavidad para reducir la marcha. Esto carga la batería híbrida y prolonga la autonomía eléctrica.
- Conducir a alta velocidad aumenta considerablemente el consumo de corriente debido a la resistencia de aire. Si la velocidad se duplica, la resistencia de aire aumenta 4 veces.
- Mantenga el automóvil de forma periódica. Siga los intervalos de revisión recomendados por Volvo.
- Remolcar otro vehículo consume mucha electricidad. Utilice el modo **AWD**. Se carga así la batería híbrida y mejora la maniobrabilidad y la estabilidad en carretera del vehículo, véase Sistema de propulsión - modos de conducción (p. 275).

Temperatura ambiente

El motor eléctrico, el sistema electrónico y las baterías funcionan de forma óptima a una temperatura aproximada de 25 °C. Cuando el automóvil está conectado a una toma de

corriente, éste se acondiciona (p. 141) hasta alcanzar su intervalo de temperatura ideal. Si el automóvil se arranca a baja temperatura o se sale de los límites de temperatura permitidos durante la conducción, el sistema pone en marcha de forma automática el calefactor accionado por combustible y a veces el motor de combustión para calentar los componentes. Si la temperatura baja excesivamente, el automóvil puede conducirse con el motor eléctrico pero a menor potencia.

Del mismo modo, puede ser necesario enfriar el sistema al conducir a alta temperatura.

NOTA

Si la temperatura ambiente es extremadamente baja, estará siempre en marcha el motor diésel.

Dispositivos eléctricos

Cuanto más dispositivos eléctricos haya conectados en el automóvil (por ejemplo, estéreo, calefacción de las ventanillas, los retrovisores, los asientos, etc.), mayor es el consumo de energía.

Información relacionada

- Conducción económica (p. 306)
- Conducción en invierno (p. 298)



Circulación por agua

Circular por agua supone llevar el automóvil por una calzada inundada. Proceda con mucho cuidado en estas circunstancias.

El automóvil puede circular por agua con una profundidad máxima de 25 cm y a una velocidad máxima de 10 km/h. Proceda con especial precaución al pasar por agua en movimiento.

Al circular por agua, mantenga una velocidad reducida y no pare el automóvil. Tras haber salido del agua, pise ligeramente el pedal de freno para comprobar si los frenos funcionan con plena capacidad. El agua y, por ejemplo, el barro, pueden mojar los forros de freno, lo que da como resultado un retraso de la actuación de los frenos.

- Después de conducir por agua y barro, limpie los contactos eléctricos del calefactor eléctrico del motor y la conexión del remolque.
- No deje que el automóvil permanezca mucho tiempo con agua por encima de los umbrales de las puertas, ya que esta situación puede provocar fallos eléctricos en el vehículo.



IMPORTANTE

El motor puede averiarse si el agua penetra en el filtro de aire.

Si la profundidad es superior a 25 cm, el agua puede internarse en la transmisión. Ello disminuirá la capacidad lubricante del aceite, lo que reducirá la vida útil de estos sistemas.

La garantía no cubre daños de componentes como el motor, la caja de cambios, el turbocompresor, el diferencial o sus elementos internos ocasionados por inundaciones, bloqueo hidrostático o falta de aceite.

Si se para el motor en el agua, no intente arrancarlo de nuevo. Sáquelo del agua remolcándolo y llévelo a un taller. Se recomienda un taller autorizado Volvo. Riesgo de avería del motor.

Información relacionada

- Servicio de grúa (p. 326)
- Remolque (p. 325)

Recalentamiento

En condiciones especiales y al conducir, por ejemplo, en terreno montañoso y a alta temperatura, hay riesgo de recalentamiento del motor y la transmisión, sobre todo si en automóvil va muy cargado.

Para informarse sobre el recalentamiento al conducir con remolque, véase Conducir con remolque (p. 317).

- Desmonte las luces complementarias colocadas delante de la parrilla si conduce a alta temperatura.
- Si la temperatura del sistema de refrigeración del motor sube demasiado, se mostrará un símbolo de advertencia en el display de información del cuadro de instrumentos y el mensaje **Temperatura del motor alta Pare**. Detenga el automóvil en un lugar seguro y haga funcionar el motor a ralentí durante unos minutos para enfriarlo.
- Si aparece el mensaje **Temperatura del motor alta Apague el motor o Nivel de refrigerante del motor bajo Pare**, el motor debe apagarse después de haber detenido el vehículo.
- Si se recalienta la caja de cambios, se activará una función de protección integrada encendiéndose un símbolo de advertencia en el cuadro de instrumentos y mostrándose en la pantalla el mensaje **Caja de cambios caliente Reduzca la velocidad o Caja de cambios caliente**



Pare Espere a que se enfríe. Siga la recomendación indicada y reduzca la velocidad o detenga el automóvil en un lugar seguro y haga funcionar el motor a ralentí durante unos minutos para enfriar la caja de cambios.

- En caso de recalentamiento, el aire acondicionado del automóvil puede desconectarse temporalmente.
- No apague inmediatamente el motor si para el vehículo después de haber conducido en condiciones muy duras.



NOTA

Es normal que el ventilador de refrigeración del motor permanezca activado un momento tras la desconexión del motor.

Conducción con el portón trasero abierto

Si conduce con el portón trasero abierto, pueden entrar en el automóvil gases de escape tóxicos a través del compartimento de carga.



PRECAUCIÓN

No conduzca con la tapa del maletero abierta. Pueden entrar en el vehículo gases de escape tóxicos a través del maletero.

Información relacionada

- Colocación de la carga (p. 157)

Sobrecarga - batería de arranque

Las funciones eléctricas del automóvil sobrecargan la batería de arranque (p. 384) en menor o mayor grado. Procure no tener la llave en la posición II (p. 82) cuando el motor está apagado. Utilice en lugar de ello la posición I. De este modo se consume menos corriente.

Preste también atención a los diferentes accesorios eléctricos. No utilice funciones que consumen mucha corriente cuando el motor está apagado. Ejemplos de estas funciones:

- ventilador del habitáculo
- faros
- limpiaparabrisas
- equipo de sonido (volumen alto).

Si la tensión de la batería de arranque es baja, aparece en la pantalla de información del cuadro de instrumentos el texto **Carga de la batería baja Modo de ahorro de energía**. La función de ahorro de energía desconecta o reduce seguidamente algunas funciones, por ejemplo, el ventilador del habitáculo y/o el equipo de sonido.

- Cargue entonces la batería arrancando el motor y dejándolo en funcionamiento durante como mínimo 15 minutos. La batería de arranque se carga mejor conduciendo el vehículo que con el motor a ralentí.



Antes de salir de viaje

Antes de salir de viaje, conviene repasar los siguientes puntos:

- Compruebe que el motor funciona debidamente y que el consumo de combustible (p. 426) es normal.
- Asegúrese de que no haya fugas (combustible, aceite u otro líquido).
- Compruebe todas las bombillas y la profundidad de dibujo de los neumáticos.
- En algunos países es obligatorio llevar un triángulo de advertencia (p. 340).

Información relacionada

- Aceite de motor - control y llenado (p. 369)
- Cambio de rueda - desmontaje de la rueda (p. 335)
- Cambio de bombillas (p. 373)

Conducción en invierno

En condiciones invernales, es importante realizar ciertos controles para asegurarse de que el automóvil circule de forma segura.

Cuando llega la estación fría del año, compruebe especialmente lo siguiente:

- El refrigerante (p. 371) del motor debe contener como mínimo un 50% de glicol. Esta concentración protege al motor contra la congelación hasta una temperatura de hasta -35 °C. Para obtener una protección óptima contra la congelación, no mezcle diferentes tipos de glicol.
- El depósito de combustible debe estar lo más lleno posible para impedir condensaciones.
- La viscosidad del aceite es importante. Los aceites de baja viscosidad (aceites de mayor fluidez) facilitan el arranque a baja temperatura exterior y reducen además el consumo de combustible cuando el motor está frío. Para obtener más información sobre aceites apropiados, véase Aceite de motor - condiciones de conducción poco favorables (p. 419).



IMPORTANTE

No utilice aceite de baja viscosidad al conducir en condiciones difíciles o a alta temperatura exterior.

- Compruebe el estado y nivel de carga de la batería de arranque. El frío exige más

de la batería de arranque y, al mismo tiempo, su capacidad se reduce a baja temperatura.

- Utilice líquido de lavado (p. 384) para evitar la formación de hielo en el depósito de líquido de lavado.

Para mejorar al máximo la adherencia a la calzada, Volvo recomienda utilizar neumáticos de invierno en todas las ruedas si hay riesgo de nieve o hielo.



NOTA

En algunos países, el uso de neumáticos de invierno es obligatorio. Los neumáticos de clavos no están permitidos en algunos países.

Calzadas resbaladizas

Haga ejercicios de conducción por pista resbaladiza de forma controlada, para aprender a conocer las reacciones del automóvil.

Información relacionada

- Conducción en invierno (p. 298)



Autonomía eléctrica

La autonomía eléctrica del automóvil depende de varios factores, por ejemplo, el número de dispositivos eléctricos en funcionamiento.

Dispositivos eléctricos

Para obtener el mayor kilometraje posible con accionamiento eléctrico, es preciso que el conductor de un automóvil eléctrico tenga siempre presente el ahorro de electricidad (p. 307). Cuantos más dispositivos eléctricos (estéreo, calefacción de ventanillas, retrovisores y asientos, aire muy frío en el climatizador, etc.) estén conectados, menor será la autonomía.

Para especificaciones acerca del alcance con el motor eléctrico, véase Autonomía - especificaciones (p. 428).

i NOTA

Además del uso de muchos dispositivos eléctricos en el habitáculo, hay otros factores como las aceleraciones y frenadas bruscas, la velocidad, el transporte de carga pesada y la conducción por cuestas que reducen la autonomía del vehículo.

Mayor tiempo de parada

Normalmente, durante la carga de la batería híbrida (p. 307), se utiliza una parte de la corriente para mantener preparados los sistemas de propulsión, sobre todo para regular la temperatura de la batería híbrida. Si no se va

utilizar el vehículo durante unos días, puede ahorrarse energía no activando el preacondicionamiento. Si el automóvil no debe utilizarse durante algún tiempo, lo mejor para la batería híbrida es aparcar el vehículo en un lugar fresco. Para más información acerca de lo que debe tenerse en cuenta a mayor tiempo de parada, véase Almacenamiento a largo plazo - no olvide lo siguiente (p. 316).

Información relacionada

- Planifique su conducción (p. 295)

Tapa del depósito - Abrir y cerrar

La tapa del depósito puede abrirse y cerrarse de la siguiente manera:

Abrir/cerrar la tapa del depósito



Abra la tapa del depósito con el botón del panel de las luces. La tapa se abre al soltar el botón.

 La flecha en el símbolo en la pantalla del cuadro de instrumentos indica el lado en que está situada la tapa del depósito.

- Cierre apretando la tapa hasta que se oiga un clic para confirmar que se ha cerrado.

Información relacionada

- Llenado de combustible (p. 300)



Tapa del depósito - apertura manual

La tapa del depósito puede abrirse manualmente cuando no sea posible abrirlo por vía eléctrica en el habitáculo.

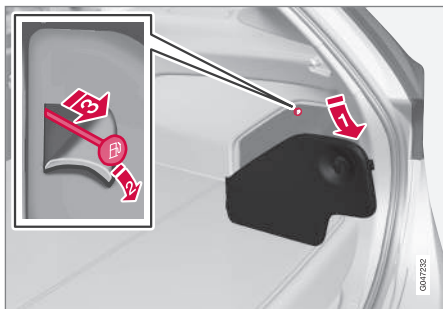

1. Abra y retire la tapa lateral en el maletero (en el mismo lado que la tapa del depósito).
2. Amplíe o abra una parte perforada del aislamiento y busque un cable de color verde con asa.
3. Tire con cuidado del cable en sentido recto hacia atrás hasta que se abra la tapa con un chasquido.

! IMPORTANTE

Tire con cuidado del cordón. Se requiere una fuerza mínima para abrir la cerradura de la tapa.

Información relacionada

- Llenado de combustible (p. 300)

Llenado de combustible

Aspectos a tener en cuenta durante el repostaje.

Abrir/cerrar el tapón del depósito

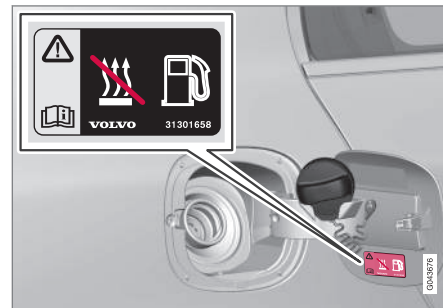

El tapón del depósito puede dejarse en la tapa.

Cuando la temperatura exterior es elevada, puede producirse una ligera sobrepresión en el depósito. En este caso, abra la tapa lentamente.

- Después de repostar, vuelva a colocar la tapa y gire hasta oír uno varios chasquidos.

Llenado de combustible

- No llene excesivamente el depósito e interrumpa el repostaje al activarse el corte automático del surtidor.



NOTA

Si el depósito se ha llenado en exceso existe un riesgo de desbordamiento en caso de temperatura exterior elevada.

Repostaje con bidón de reserva¹¹

Al repostar con un bidón de combustible, utilice el embudo guardado debajo de la tapa del suelo en el compartimento de carga.

Asegúrese de insertar correctamente el tubo del embudo en el tubo de llenado. El tubo de llenado tiene una tapa por la que debe pasar el tubo del surtidor antes de iniciar el repostaje.

Información relacionada

- Tapa del depósito - apertura manual (p. 300)
- Combustible - uso (p. 301)

Combustible - uso

No utilice combustible de peor calidad que la recomendada por Volvo, ya que ello afecta negativamente a la potencia del motor y el consumo de combustible.

PRECAUCIÓN

Procure no inhalar nunca los vapores del combustible y evite salpicaduras en los ojos.

Si el combustible le salpica en los ojos, quítese las lentillas, enjuague los ojos con agua en abundancia durante como mínimo 15 minutos y solicite asistencia médica.

No ingiera nunca combustible. Los combustibles como la gasolina, el bioetanol y mezclas entre estos son muy tóxicos y pueden provocar daños permanentes o la muerte si se ingieren. Solicite inmediatamente asistencia médica si ha ingerido combustible.

PRECAUCIÓN

Los vertidos de combustible en el suelo son inflamables.

Apague el calefactor operado con combustible antes de iniciar el repostaje.

No lleve nunca encima un teléfono móvil encendido durante el repostaje. La señal de llamada puede ocasionar chispas e inflamar los vapores de gasolina, lo que a su vez puede originar un incendio y daños personales.

IMPORTANTE

La mezcla de diferentes tipos de combustible¹² o el uso de un combustible no recomendado anula las garantías y los posibles contratos de revisión complementarios de Volvo. Es válido para todos los motores. NOTA: No se aplica a automóviles con motores adaptados para combustible de etanol (E85).

NOTA

Una condiciones meteorológicas extremas, la conducción con remolque o a una elevada altura sobre el nivel mar, unido a la calidad del combustible, son factores que pueden afectar al rendimiento del automóvil.

¹¹ Solo en vehículos con motor diésel.

¹² Se refiere únicamente a una mezcla de gasolina y etanol.



Información relacionada

- Conducción económica (p. 306)
- Combustible - gasóleo (p. 302)
- Filtro de partículas diésel (DPF) (p. 305)
- Consumo de combustible y emisiones de CO₂ (p. 426)
- Depósito de combustible - volumen (p. 425)

Combustible - gasóleo

El motor utiliza gasóleo como combustible.

Utilice sólo gasóleo de fabricantes conocidos. No reposte nunca con combustible de calidad dudosa. El gasóleo debe ajustarse a la norma EN 590 y/o SS 155435. Los motores diésel son sensibles a las impurezas en el combustible, por ejemplo, un exceso de partículas de azufre.

A baja temperatura (entre -6 °C y -40 °C) el gasóleo puede producir sedimentos de parafina, lo que puede ocasionar dificultades de arranque. Las grandes compañías petroleras tienen también un combustible diesel especial destinado a temperaturas exteriores alrededor del punto de congelación. Este es más fluido a bajas temperaturas y reduce el riesgo de formación de sedimentos de parafina.

El riesgo de condensación en el depósito disminuye si este se mantiene bien lleno. Al repostar, limpie la zona alrededor del tubo de llenado. Evite los derrames sobre superficies pintadas. Lave con agua y jabón en caso de derrame.



IMPORTANTE

El gasóleo debe:

- cumplir la norma EN 590 y/o SS 155435.
- presentar un contenido de azufre no superior 10 mg/kg
- tener como máximo un 7 % en volumen de FAME (Fatty Acid Methyl Ester).



IMPORTANTE

Combustibles parecidos al gasóleo que no deben utilizarse:

- Aditivos especiales
- Diesel marino
- Fuel oil
- FAME¹³ (Fatty Acid Methyl Ester) y aceite vegetal.

Estos combustibles no cumplen las normas según las recomendaciones de Volvo y provocan desgaste y daños en el motor no cubiertos por las garantías de Volvo.

Limitación debido a baja temperatura ambiente

Para evitar el riesgo de sedimentos de parafina (véase el capítulo anterior) en el gasóleo por utilizar combustible con poca resistencia

¹³ El gasóleo puede contener una determinada cantidad de FAME pero no está permitido agregar más cantidad.



a la congelación, el automóvil dispone de una función que limita automáticamente la posibilidad de utilizar el motor eléctrico con el modo **PURE** o **HYBRID** a bajas temperaturas. Si surge una situación como ésta, el motor diésel funcionará todo el tiempo.

La resistencia a la congelación del gasóleo es una medida de la utilidad del combustible a bajas temperaturas. Normalmente, el gasóleo está adaptado a la zona climática y a la estación del año en que se distribuye y se utiliza.

La limitación automática a bajas temperaturas aumenta gradualmente según el tiempo que el combustible permanece en el depósito. Cuando el automóvil está recién reposado, no hay ninguna limitación, pero ésta aumenta a medida que envejece el combustible en el depósito, computado en meses.

El propósito de esta función es permitir a baja temperatura ambiente que el automóvil consuma el combustible en tal medida que pueda o haga necesario repostar combustible con la resistencia a la congelación adecuada antes de alcanzar la temperatura crítica del combustible.

Edad del combustible

El uso de gasóleo de mucha edad (de más de 5 meses) en combinación con el agua de las condensaciones puede ocasionar en algunas circunstancias la proliferación de algas y bacterias en el sistema de combustible y/o la oxida-

dación del combustible, con riesgo de alteraciones en el funcionamiento.

Para evitar estos problemas, el automóvil cuenta con una función integrada que controla la edad del combustible. En relación con esta función, puede aparecer un mensaje de información, por ejemplo:

- **Combustible viejo Arranque motor diésel para consumir combustible**
- **Combustible viejo El motor funcionará para consumir combustible**
- **Combustible viejo Llene depósito**

Siga la medida recomendada en cada caso.

Parada del motor por agotamiento de combustible

Debido al diseño del sistema de combustible de un motor diésel, cuando el combustible se agota, puede ser necesario purgar el sistema en un taller para volver a arrancar el motor después de repostar.

Si el motor se para por agotamiento de combustible, el sistema de combustible necesita un instante para efectuar un control. Proceda de la siguiente manera antes de arrancar, después de haber llenado el depósito de combustible con gasóleo:

1. Ponga la llave en la cerradura de contacto e introdúzcala al máximo. Para más

información, consulte Posiciones de la llave (p. 81).

2. Pulse el botón **START** sin pisar el pedal de freno y/o de embrague.
3. Espere aproximadamente un minuto.
4. Para arrancar el motor: Pise el pedal de freno y/o de embrague y vuelva a pulsar el botón **START**.



NOTA

Llenado de combustible en caso de agotamiento:

- Detenga el automóvil en un lugar tan horizontal como sea posible. Si el automóvil se inclina, hay riesgo de bolsas de aire en el combustible.

Recomendaciones en caso de agotamiento de combustible

Evite agotar el combustible. En caso de que quede vacío el depósito, es posible continuar conduciendo con carga disponible en la batería híbrida. Después de repostar, se experimentará un retardo en el arranque del motor (de hasta 30 segundos). En algunos casos, puede ser necesario arrancar varias veces.

Cuando se arranca el motor, se recomienda tenerlo en marcha durante al menos 5 minutos. Seleccione el modo de conducción **AWD** o **POWER** para facilitar la distribución del combustible.





Si aparece el mensaje **Motor de combustión no disponible Limitación del rendimiento y la autonomía** en el display de información del cuadro de instrumentos, apague el motor y vuelva a arrancarlo para que el automóvil funcione debidamente.

Vaciado del agua de condensación en el filtro de combustible

En el filtro del combustible se separa la condensación del combustible. De lo contrario, la condensación puede producir alteraciones en el motor.

El filtro del combustible debe vaciarse según los intervalos de servicio del Manual de servicio y garantía o si se sospecha que se ha utilizado un combustible contaminado. Para más información, consulte Programa de servicio Volvo (p. 361).

IMPORTANTE

Algunos aditivos especiales permiten la separación de agua en el filtro de combustible.

Información relacionada

- Combustible - uso (p. 301)
- Filtro de partículas diésel (DPF) (p. 305)
- Consumo de combustible y emisiones de CO₂ (p. 426)

Catalizadores

La función de los catalizadores es depurar los gases de escape. Están situados cerca del motor para alcanzar rápidamente la temperatura de funcionamiento.

Los catalizadores están compuestos por un monolito (cerámico o metálico) provisto de conductos. Las paredes de los conductos están revestidas de platino, rodio y palatino. Estos metales se encargan de la función de catálisis, esto es, aceleran la reacción química sin consumirse en ella.

Sonda lambda™ sensor de oxígeno

La sonda lambda forma parte de un sistema de regulación, cuya función es reducir las emisiones y contribuir al ahorro de combustible. Para más información, consulte Consumo de combustible y emisiones de CO₂ (p. 426).

El sensor de oxígeno supervisa el contenido de oxígeno de los gases de escape que salen del motor. El resultado del análisis de los gases de escape se envía a un sistema electrónico que controla de forma continua los inyectores de combustible. La relación entre el aire y el combustible enviado al motor se regula constantemente. Este sistema de regulación crea las condiciones ideales para obtener una eliminación eficaz de sustancias peligrosas (hidrocarburos, monóxido de carbono y óxidos de nitrógeno) con ayuda del catalizador de tres vías.

Información relacionada

- Conducción económica (p. 306)
- Combustible - gasóleo (p. 302)



Filtro de partículas diésel (DPF)

Los automóviles con motor diésel están equipados con un filtro de partículas que mejora la depuración de los gases de escape.

Al conducir de manera normal, las partículas de los gases de escape se acumulan en el filtro. Para quemar las partículas y vaciar el filtro, se inicia un proceso denominado regeneración. Para iniciar este proceso, es necesario que el motor alcance su temperatura de funcionamiento normal.

La regeneración del filtro de partículas se produce de forma automática y lleva normalmente de 10 a 20 minutos. A baja velocidad media, puede durar un poco más. Durante la regeneración, aumenta ligeramente el consumo de combustible.

Durante la regeneración, se activa temporalmente una carga de la batería en segundo plano, de forma parecida a la función SAVE, véase Sistema de propulsión - modos de conducción (p. 275).

Regeneración a baja temperatura ambiente

Si el automóvil se utiliza con mucha frecuencia para conducir trayectos cortos a baja temperatura exterior, el motor no llega a alcanzar la temperatura de funcionamiento normal. Esto implica que la regeneración del filtro de partículas diésel no se produce, con lo que el filtro no se vacía.

Cuando el filtro se llena con partículas hasta aproximadamente un 80 % de su capacidad máxima, se enciende un triángulo de advertencia amarillo en el cuadro de instrumentos y en display de información aparece el mensaje **Filtro de hollín lleno** *Vea el manual*.

Para iniciar la regeneración del filtro conduzca el automóvil, a ser posible por una carretera o una autopista, hasta que el motor llegue a la temperatura de funcionamiento normal. Conduzca a continuación el automóvil otros 20 minutos.

NOTA

Durante la regeneración puede ocurrir lo siguiente:

- se puede apreciar transitoriamente una pequeña reducción de la potencia del motor
- puede aumentar temporalmente el consumo de combustible
- puede percibirse olor a quemado.

Una vez concluida la regeneración, el texto de advertencia se borra automáticamente.

Utilice un calefactor de estacionamiento* en climas fríos para que el motor alcance antes su temperatura de funcionamiento normal.

! IMPORTANTE

Si el filtro se llena por completo de partículas puede resultar difícil arrancar el motor y, además, el filtro quedará inoperativo. Es posible que tenga que cambiar el filtro.

Información relacionada

- Combustible - uso (p. 301)
- Combustible - gasóleo (p. 302)
- Consumo de combustible y emisiones de CO₂ (p. 426)
- Depósito de combustible - volumen (p. 425)



Conducción económica

Conducir de forma económica es hacerlo con suavidad y precaución adaptando la técnica de conducción y la velocidad a cada situación.

- Ayúdese de ECO Guide, que indica la economía de conducción del automóvil, véase Eco guide & Hybrid guide (p. 71).
- Utilice la marcha más larga posible, en función de la situación de tráfico y el tipo de carretera. Con menos revoluciones, se reduce el consumo de combustible. Ayúdese con el indicador de marchas (p. 281).
- Evite los acelerones innecesarios y los frenazos bruscos.
- Una alta velocidad implica un mayor consumo de combustible. La resistencia aerodinámica aumenta con la velocidad.
- Es mejor no calentar el motor a ralentí, sino circular con poca carga en cuanto sea posible. Un motor frío consume más combustible que uno caliente.
- Conduzca con la presión de neumáticos correcta y compruébela regularmente. Elija la presión de neumáticos ECO para obtener el mejor resultado, véase Neumáticos - presiones de inflado aprobadas (p. 427).
- La selección de neumáticos puede afectar al consumo de combustible. Consulte

con un concesionario acerca del tipo más adecuado de neumáticos.

- Vacíe el automóvil de cosas inútiles. Cuanto más carga, mayor es el consumo de energía.
- Aproveche el freno motor al frenar, en lugares donde pueda hacerse sin peligro para otros usuarios de la vía pública.
- La carga sobre el techo y la caja para esquís aumenta la resistencia del aire y elevan el consumo de energía. Desmonte los arcos portacargas cuando no se utilizan.
- No conduzca con las ventanillas abiertas.

Para información sobre la política medioambiental de Volvo Car Corporation, véase Política medioambiental de Volvo Car Corporation (p. 21).

Para más información sobre el consumo de combustible, véase Consumo de combustible y emisiones de CO2 (p. 426).



PRECAUCIÓN

No apague nunca el motor con el automóvil en movimiento, por ejemplo, al bajar por una cuesta, ya que esto desconecta sistemas importantes como la dirección asistida y el servofreno.

Información relacionada

- Combustible - uso (p. 301)
- Consumo de combustible y emisiones de CO2 (p. 426)
- Depósito de combustible - volumen (p. 425)



Carga de la batería híbrida

Además del depósito de combustible, el vehículo está equipado con una batería recargable de iones de litio denominada batería híbrida.

La batería híbrida se carga con ayuda de un cable de carga con unidad de control (p. 310) que se guarda en el espacio situado debajo de la tapa del suelo del compartimento de carga, véase Cable de carga con unidad de control (p. 310).

NOTA

Utilice un cable de carga recomendado por Volvo, según IEC 62196 y IEC 61851, que admita la supervisión de la temperatura.

El tiempo necesario para cargar la batería híbrida depende de la intensidad de corriente (p. 307) que se utiliza.

Cuando se carga la batería híbrida del automóvil, la pantalla muestra el estado (p. 312) de la unidad de control del cable de carga durante y después de la carga.

Mientras se carga la batería híbrida, se carga también la batería de arranque (p. 384) del automóvil.

Si la temperatura de la batería híbrida es inferior a -10 °C o superior a 30 °C, algunas funciones del automóvil pueden modificarse o dejar de funcionar, ya que la capacidad de la batería híbrida se reduce fuera de estos límites de temperatura.

Así, por ejemplo, no será posible seleccionar el modo de conducción PURE (véase Sistemas de propulsión y modos de conducción (p. 275)) si la temperatura de la batería es demasiado alta o baja.

Carga con unidad de control fija según modo 3¹⁴

En algunos mercados la unidad de control fija está instalada en una estación de carga conectada a la red eléctrica. El cable de carga no tiene entonces unidad de control propia. En su lugar tiene un conector especial para conectar el cable de carga a la estación de carga. Siga las instrucciones en la estación de carga.

Información relacionada

- Carga de la batería híbrida - preparativos (p. 309)
- Autonomía eléctrica (p. 299)

Intensidad de corriente

La corriente de carga se usa para cargar la batería híbrida (p. 307) y para el precondicionamiento del automóvil. El cable de carga (p. 310) entre el enchufe del automóvil y la toma de 230 V c.a. puede ajustarse para diferentes intensidades de corriente (6-16 A) con ayuda de la unidad de control.

Cuando se activa el cable de carga, el cuadro de instrumentos muestra un mensaje y se enciende una luz (p. 315) en el enchufe del automóvil. La corriente de carga se utiliza fundamentalmente para cargar la batería, pero se aprovecha también para el precondicionamiento (p. 141) del automóvil.

IMPORTANTE

No desconecte nunca el cable de carga de la toma de corriente de 230 V c.a. durante la carga. Hay riesgo de que la toma de 230 V c.a. sufra daños. Empiece siempre por cortar la carga y desconecte después el cable.

El tiempo de carga puede variar según la intensidad de corriente programada en la unidad de carga.

Véase el ejemplo en la siguiente tabla:

¹⁴ Estándar europeo EN 61851-1.





Intensidad de corriente (A)	Tiempo de carga (horas)
6	7,5–10,0
10	4,5–7,0
16	4,0–5,5

NOTA

- En caso de temperaturas muy bajas o altas se emplea parte de la corriente de carga en el calentamiento/refrigeración de la batería híbrida y del habitáculo, lo que prolonga el tiempo de carga.
- El tiempo de carga se prolonga si se selecciona la función de preacondicionamiento (p. 141). La duración depende fundamentalmente de la temperatura exterior.

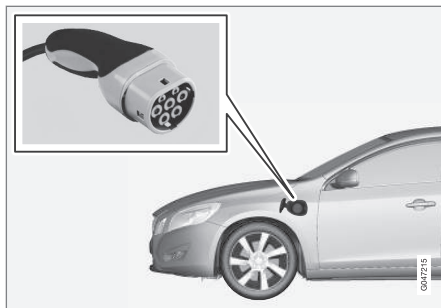

Terminal del cable y enchufe.

El circuito de un fusible incluye normalmente varios enchufes de 230 V c.a., por lo que puede haber otros dispositivos eléctricos (por ejemplo, alumbrado, aspiradora, taladradora, etc.) conectados al mismo fusible.

Ejemplo 1

Si el automóvil se conecta a una toma de corriente de 230 V c.a./10 A y la unidad de control se ajusta a 16 A, el vehículo intentará extraer 16 A de la red de 230 V c.a. Al cabo de un rato, acabará disparándose el fusible sobrecargado de 10 A y se interrumpirá la carga de la batería.

Cambie el fusible que protege el enchufe y seleccione una intensidad de corriente más baja en la unidad de control, véase Carga de la batería híbrida - preparativos (p. 309).

Ejemplo 2

Si el automóvil se conecta a una toma de corriente de 230 V c.a. y 10 A y la unidad de control se ajusta a 10 A, el vehículo aprovechará 10 A de la red de 230 V c.a. Si se conectan otros dispositivos eléctricos a la misma toma eléctrica (o a otras tomas protegidas por el mismo fusible), hay riesgo de sobrecarga del fusible y que éste se dispare e interrumpa la carga de la batería.

Reponga el fusible que protege el enchufe o el circuito y seleccione una intensidad de corriente más baja en la unidad de control o desconecte otro dispositivo eléctrico del circuito.

Ejemplo 3

Si el automóvil se conecta a una toma de corriente de 230 V c.a. y 10 A y la unidad de control se ajusta a 6 A, el vehículo sólo aprovechará 6 A de la red de 230 V c.a. La batería tardará más en cargarse, pero de esta manera podrá conectar otros dispositivos eléctricos a la misma toma eléctrica (o circuito de fusible) mientras la suma de cargas no superen la capacidad del fusible.

Información relacionada

- Autonomía eléctrica (p. 299)



Carga de la batería híbrida - preparativos

Antes de iniciar (p. 314) la carga de la batería híbrida, deben realizarse una serie de preparativos.

PRECAUCIÓN

- La carga de la batería híbrida sólo puede realizarse con una toma de 230 V c.a. con conexión a tierra.
- Aunque el interruptor diferencial de la unidad de control proteja al vehículo, hay un riesgo de sobrecarga de la red de 230 V c.a..
- Evite tomas de corriente visiblemente desgastadas o dañadas ya que, de utilizarse, pueden provocar incendios y/o daños personales.
- Nunca utilice alargadores.

PRECAUCIÓN

El cambio de la batería híbrida solo puede realizarse en taller. Se recomienda un taller autorizado Volvo.

Antes de la carga

! IMPORTANTE

- La unidad de control no debe mojarse ni sumergirse en agua.
- No exponga la unidad de control y su enchufe a la luz directa del sol. De lo contrario, la protección contra el recalentamiento del enchufe puede reducir o interrumpir la carga de la batería híbrida.

! IMPORTANTE

- Compruebe que la toma de 230 V c. a. tenga suficiente alimentación de corriente como para cargar un vehículo eléctrico. En caso de duda, la toma debe ser controlada por un especialista.
- Si la intensidad de corriente de la toma es desconocida, utilice el nivel mínimo en la unidad de control.

En la unidad de control del cable de carga (p. 310) se selecciona la intensidad de corriente (p. 307) 6-16 A¹⁵. Al entregarse el automóvil, el sistema estará preajustado a la intensidad de corriente más baja.

Abrir y cerrar la tapa del enchufe

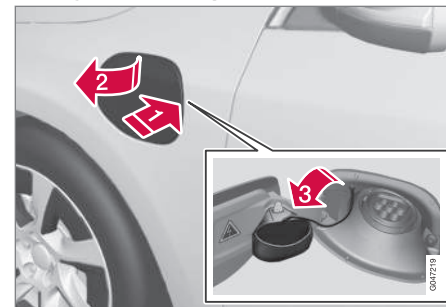

- Presione ligeramente la parte trasera de la tapa y suéltela.
- Abra la tapa.
- Suelte el tapón de protección del enchufe y fíjelo al interior de la tapa. Compruebe que la correa de goma del tapón de protección está doblado hacia abajo para evitar que el tapón se suelte de la tapa.

Para cerrar la tapa del enchufe, proceda en el orden inverso.

Información relacionada

- Carga de la batería híbrida (p. 307)
- Carga de la batería híbrida - finalización (p. 315)

¹⁵ La intensidad máxima de la corriente varía según el mercado.



Cable de carga con unidad de control

El cable de carga con unidad de control se utiliza para cargar la batería híbrida del auto-móvil. Utilice un cable de carga recomendado por Volvo.

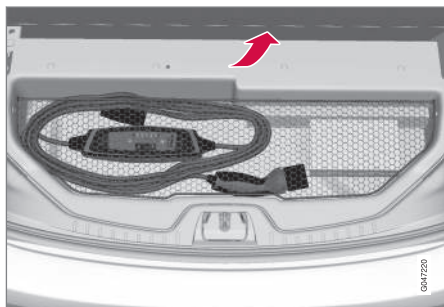

El cable de carga se guarda en el compartimento que hay debajo del suelo del maletero.

Especificaciones, cable de carga

Clase de protección	IP67
Temperatura ambiente	De -32 °C a +50 °C

PRECAUCIÓN

No está permitido utilizar el cable de carga si alguno de sus componentes está dañado. Riesgo de descarga eléctrica y daños personales graves.

La reparación de un cable de carga que está dañado o que no funciona debe confiarse a un taller. Recomendamos los servicios de un taller autorizado Volvo.

IMPORTANTE

No desconecte nunca el cable de carga de la toma de corriente de 230 V c.a. durante la carga. Hay riesgo de que la toma de 230 V c.a. sufra daños. Empiece siempre por cortar la carga y desconecte después el cable.

Unidad de control

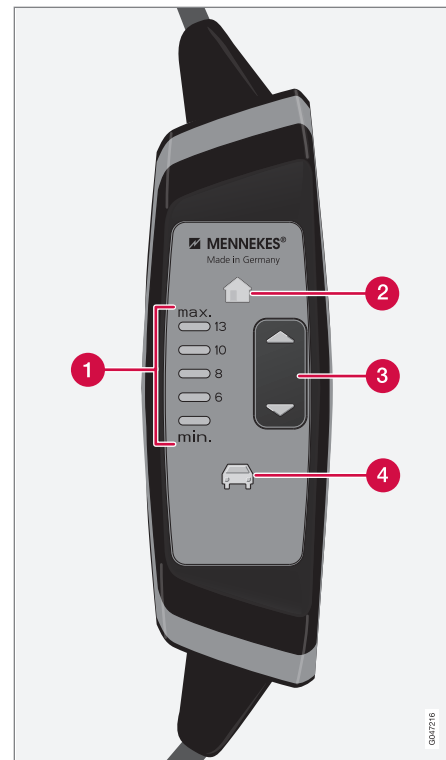

Pantalla e interruptores de la unidad de control.



- 1 El indicador¹⁶ muestra la intensidad de corriente.
- 2 El símbolo se enciende cuando el cable de carga se conecta a una toma eléctrica de 230 V c.a.
- 3 Botones para aumentar y reducir la intensidad de corriente.
- 4 El símbolo se enciende cuando el cable de carga se conecta a enchufe de 230 V c.a. del automóvil.

IMPORTANTE

No está permitido el uso de un enchufe múltiple, un protector de sobretensión o dispositivos similares junto con el cable de carga, ya que esto puede comportar riesgo de incendio, choques eléctricos, etc.

Sólo podrá utilizarse un adaptador entre la toma de 230 V c.a. y el cable de carga si el adaptador está identificado con una aprobación según IEC 61851 y IEC 62196.

NOTA

El cable de carga memoriza el último ajuste de intensidad de corriente. Por eso es importante modificar el ajuste si se utiliza otra toma de 230 V c.a. en la siguiente ocasión.

Información relacionada

- Cable de carga con unidad de control - mensajes de estado (p. 312)
- Cable de carga con unidad de control - interruptor diferencial (p. 313)
- Intensidad de corriente (p. 307)

¹⁶ La intensidad máxima de la corriente varía según el mercado.



08 Arranque y conducción

Cable de carga con unidad de control - mensajes de estado

*unidad de control (p. 310) del cable de carga
durante y después de la carga.*

*Cuando se carga (p. 307) la batería híbrida del
automóvil, la pantalla muestra el estatus de la*

Pantalla de la unidad de control	Estado	Significado	Medida recomendada
El indicador de intensidad de corriente (1) está apagado. El símbolo del automóvil (5) se enciende con luz verde fija.	Modo de espera	<ul style="list-style-type: none"> El cable de carga está conectado al automóvil. La carga es posible, pero aún no la ha activado el sistema electrónico del automóvil. 	Espere a que la batería se cargue por completo.
El consumo de corriente se muestra con un indicador verde (1). El símbolo del automóvil (5) se enciende con una luz verde fija.	Cargando.	<ul style="list-style-type: none"> El sistema electrónico del automóvil ha iniciado la carga. Cargando. 	Espere a que la batería se cargue por completo.
El indicador de intensidad de corriente está apagado. El símbolo del automóvil (5) se enciende con luz roja intermitente.	La carga no es posible.	<ul style="list-style-type: none"> Hay un error de comunicación entre la unidad de control y el automóvil. La ventilación del sistema electrónico del automóvil no es suficiente, no está activada o es incorrecta. 	<ol style="list-style-type: none"> Compruebe todas las conexiones o utilice otra toma de corriente de 230 V c. a. Reinicie la carga de la batería.
El símbolo del automóvil (5) se enciende con luz roja fija.	La carga no es posible.	<ul style="list-style-type: none"> Se ha disparado el interruptor diferencial del cable de carga. 	<ol style="list-style-type: none"> Desconecte el cable de carga de la toma de 230 V c.a.. El interruptor diferencial se pone a cero y la unidad vuelve a iniciarse.
El indicador (1) de intensidad de corriente y el símbolo de casa (3) destellan con luz roja.	La carga no es posible.	Se ha disparado el interruptor de temperatura de la toma de 230 V c.a.-	Vuelva a iniciar la carga. Si el problema no se resuelve, contacte con un experto.

Información relacionada

- Intensidad de corriente (p. 307)



Cable de carga con unidad de control - supervisión de la temperatura

Para poder cargar (p. 307) siempre la batería híbrida de manera segura, la unidad de control (p. 310) lleva integrada un dispositivo de supervisión de la intensidad de corriente.

El dispositivo de supervisión asegura el ajuste automático de la intensidad de corriente (p. 307) permitida en función de los requisitos de seguridad. Se garantiza así un funcionamiento seguro sin revisión y un tiempo de carga óptimo.

NOTA

Utilice un cable de carga recomendado por Volvo, según IEC 62196 y IEC 61851, que admita la supervisión de la temperatura.

Seguro de temperatura

El control de la temperatura se activa de forma automática cuando comienza a cargarse la batería híbrida del automóvil. Si se alcanza una temperatura crítica, se reduce la intensidad de corriente. Si esto ocurre en varias ocasiones, la carga se interrumpe.

IMPORTANTE

Si el control de temperatura reduce la intensidad de corriente en varias ocasiones, interrumpiéndose la carga, deberán estudiarse y remediarse la causa del recalentamiento.

Cable de carga con unidad de control - interruptor diferencial

La unidad de control del cable de carga (p. 310) lleva integrada un interruptor diferencial que protege el automóvil y al usuario contra cargas eléctricas causadas por fallos del sistema.

Si se dispara el interruptor diferencial integrado de la unidad de control, el símbolo del automóvil se enciende con luz roja. Compruebe la toma de 230 V c.a..

IMPORTANTE

El interruptor de pérdida a tierra de la unidad de control no protege la toma de 230 V CA.

Información relacionada

- Carga de la batería híbrida (p. 307)

Carga de la batería híbrida - inicio

Inicie la carga de la batería híbrida (p. 307).

! IMPORTANTE

No conecte nunca el cable de carga si hay riesgo de truenos y relámpagos.

i NOTA

Utilice un cable de carga recomendado por Volvo, según IEC 62196 y IEC 61851, que admita la supervisión de la temperatura.

Saque el cable de carga (p. 310) del compartimento debajo del suelo del maletero.

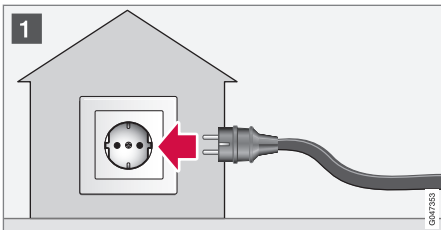

- 1 Conecte el cable a una toma de corriente de 230 V c. a.. No utilice nunca un cable prolongador.
2. Ajuste la intensidad de la corriente (p. 307) (para la toma de corriente de 230 V c.a.) en la unidad de control.



- 3 Retire la tapa de protección del terminal y conecte después el terminal al automóvil.

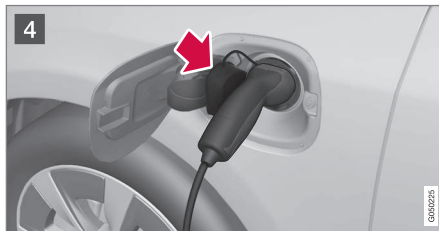

- 4 Colocación de la tapa de protección del terminal.

! IMPORTANTE

Para evitar daños en la pintura, etc, cuando hace mucho viento, coloque la tapa de protección del terminal de forma que no toque el vehículo.

5. El terminal del cable se bloquea o se cierra y la carga se inicia después de 10 segundos.

Para controlar el tiempo de carga que queda:

- Pulse el botón de luz de aproximación del mando a distancia. El cuadro de instrumentos mostrará a continuación el tiempo previsto.

La carga de la batería puede interrumpirse un momento si se abre el automóvil:

- y se abre la puerta. La carga se reinicia después de 2 minutos.
- sin abrirse la puerta. El automóvil se cierra automáticamente, véase Cierre y apertura - en el exterior (p. 180). La carga se reinicia después de 1 minuto.

i NOTA

La luz de aproximación debe estar activa para mostrar el tiempo de carga restante. Sus ajustes se gestionan en el sistema de menús MY CAR (p. 117).



! IMPORTANTE

No desconecte nunca el cable de carga de la toma de corriente de 230 V c.a. durante la carga. Hay riesgo de que la toma de 230 V c.a. sufra daños. Empiece siempre por cortar la carga y desconecte después el cable.

- Una vez finalizada la carga (véase la tabla), abra la puerta del conductor. Se enciende entonces el cuadro de instrumentos que puede mostrar información sobre el estatus de la carga.



Las luces LED muestran el estado durante la carga. Las luces blanca, azul, roja y amarilla se activan cuando se enciende la iluminación del habitáculo y continúan encendidas después de haberse apagado la iluminación interior.

Color de la luz LED	Significado
Luz blanca fija	Luz de seguridad
Luz amarilla fija	Modo de espera ^A , espera a que se inicie la carga.
Luz verde intermitente	Cargando ^B .
Luz verde fija	Carga terminada ^C .
Azul - destello o luz fija	Temporizador conectado.
Rojo - destello o luz fija	Se ha producido una avería.

A Por ejemplo, después de abrir una puerta o si el terminal del cable no está bloqueado.

B Cuanto más lento sea el parpadeo, más cargada está la batería.

C Se apaga al cabo de un rato.

Durante la carga, el aire acondicionado puede generar condensaciones que gotean debajo del automóvil. Esto es normal y tiene lugar al enfriarse la batería híbrida.

Información relacionada

- Carga de la batería híbrida - finalización (p. 315)

Carga de la batería híbrida - finalización

Finalice la carga de la batería híbrida (p. 307).

i NOTA

Para poder desprender el guante del cable de carga de la toma de 230 V CA del vehículo deberá desbloquearse primero el automóvil con la llave a distancia/PCC.

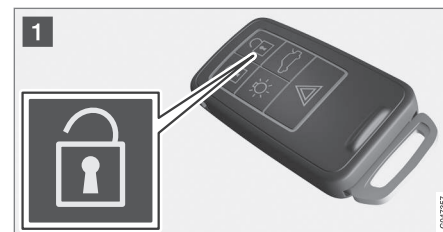

- Abra el automóvil con el mando a distancia o el comunicador personal*. El terminal bloqueado del cable de carga se abre y se suelta.





- 2 Desconecte el cable del enchufe del automóvil, coloque la protección del enchufe y cierre la tapa, véase Carga de la batería híbrida - preparativos (p. 309).

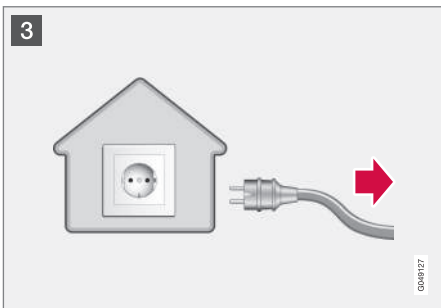

- 3 Desconecte el cable de la toma de corriente de 230 V c.a.

Guarde el cable de carga en el compartimento del automóvil debajo del suelo del maletero.

Carga con el motor diésel



La batería híbrida puede cargarse también con el motor diésel del automóvil, véase Sistemas de propulsión (p. 274).

Información relacionada

- Cable de carga con unidad de control (p. 310)
- Carga de la batería híbrida - inicio (p. 314)

Almacenamiento a largo plazo - no olvide lo siguiente

Para disminuir la degradación de la batería híbrida durante el almacenamiento del automóvil a largo plazo, recomendamos que el índice de carga sea de aproximadamente un 25 %.

Proceda de la siguiente manera:

1. Seleccione el tema "Hybrid" en el cuadro de instrumentos. Para más información sobre el manejo de los menús, véase Cuadro de instrumentos (p. 66).
2. Si el índice de carga es alto, conduzca el automóvil hasta que quede aproximadamente un 25 %. Si el índice de carga es bajo, pulse el botón **POWER** y conduzca el automóvil hasta alcanzar un índice de aproximadamente un 25%. Para más información sobre los modos de conducción, véase Sistema de propulsión - modos de conducción (p. 275).
3. Si guarda el automóvil por más de 6 meses y piensa dejarlo guardado más tiempo, arranque el motor en el modo **POWER** y déjelo en funcionamiento al menos 10 minutos hasta que el índice de carga se establezca nuevamente alrededor de 25 % (recomendado).

Si el automóvil ha estado guardado sin moverse y el nivel de carga de la batería híbrida está muy por debajo de 25 % recargue la batería aproximadamente 45 minutos



en el nivel más bajo según el estado de la carga. Controle frecuentemente el nivel de carga en el cuadro de instrumentos, véase Carga de la batería híbrida - inicio (p. 314).

Para el manejo de la batería de arranque en el almacenamiento a largo plazo, véase Batería de arranque - generalidades (p. 384).

i NOTA

Coloque el vehículo en un lugar lo más fresco posible para minimizar el envejecimiento de la batería en caso de almacenamiento a largo plazo. Durante el verano, debería aparcarse en un local cerrado o en un lugar en sombra, según donde sea más baja la temperatura.

! IMPORTANTE

No deje el cable de carga conectado al enchufe del automóvil si va a guardarlo durante largo tiempo.

Combustible viejo

El uso de gasóleo viejo (de más de aproximadamente 5 meses) en combinación con el agua de las condensaciones puede ocasionar en algunas circunstancias la proliferación de algas y bacterias en el sistema de combustible y/o la oxidación del combustible, con riesgo de alteraciones en el funcionamiento. Para más información, consulte Flujo de energía (p. 278).

Información relacionada

- Carga de la batería híbrida (p. 307)
- Autonomía eléctrica (p. 299)

Conducir con remolque

Al conducir con remolque, hay algunas cosas importantes que deben tenerse en cuenta en lo que se refiere al enganche, el remolque y la colocación de la carga.

La capacidad de carga depende del peso en orden de marcha del automóvil. El peso total de los pasajeros y todos los accesorios, por ejemplo, el enganche para remolque, reduce la capacidad de carga del automóvil de manera proporcional al peso. Para más información, véase Pesos (p. 416).

Si el enganche de remolque ha sido montado por Volvo, el automóvil se suministra con todo el equipamiento necesario para conducir con remolque.

- La bola de remolque del coche debe ser de un tipo homologado.
- Si el enganche de remolque se ha montado posteriormente, compruebe con su concesionario Volvo que el automóvil está completamente equipado para conducirse con remolque.
- Disponga la carga en el remolque de forma que la presión sobre el dispositivo de tracción del vehículo se ajuste a la presión máxima especificada para la bola.
- Aumente la presión de los neumáticos a la presión de aire recomendada para carga máxima. Para la ubicación de placa





de presión de neumáticos, véase Neumáticos - presión de aire (p. 338).

- El motor funciona con más carga de lo normal cuando se conduce con remolque.
- No conduzca con remolques pesados cuando el automóvil es completamente nuevo. Espere a que haya recorrido como mínimo 1000 km.
- Al bajar por pendientes largas y empinadas, los frenos del automóvil sufren una carga mucho mayor de lo normal. Seleccione una marcha más corta y adapte la velocidad.
- Por motivos de seguridad, no debe excederse la velocidad máxima permitida de automóvil con remolque. Cumpla las normas vigentes relativas a velocidades y pesos.
- Conduzca a baja velocidad al subir con remolque por una pendiente larga y empinada.
- No conduzca con remolque en pendientes de más de un 12 % de inclinación.

Cable para remolque

Si el enganche de remolque del automóvil tiene un conector de 13 polos y el remolque tiene un conector de 7 polos, será necesario utilizar un adaptador. Utilice un cable adaptador aprobado por Volvo. Asegúrese de que el cable no arrastre por el suelo.

Intermitentes y luces de freno en el remolque

Si se funde alguna de las bombillas de los intermitentes del remolque, el símbolo del cuadro de instrumentos parpadeará a mayor velocidad de lo normal y en la pantalla de información aparecerá el texto **Fallo en intermitente del remolque**.

Si se funde alguna de las bombillas de las luces de freno del remolque, aparecerá el texto **Fallo en luz de freno del remolque**.

Pesos de remolque

Para informarse sobre pesos de remolque permitidos de Volvo, véase Peso de remolque y carga sobre la bola (p. 417).



NOTA

Los pesos máximos de remolque permitidos que se especifican son los aprobados por Volvo. Las disposiciones sobre vehículos del país en que se opere pueden limitar en mayor medida el peso de remolque y la velocidad. Los enganches de remolque puede estar homologados para una capacidad de tracción superior a la permitida con el vehículo.



PRECAUCIÓN

Aplice las recomendaciones sobre peso de remolque especificadas. De lo contrario, la combinación de vehículo puede resultar difícil de controlar en maniobras evasivas y frenadas.

Información relacionada

- Conducción con remolque - caja de cambios automática (p. 319)
- Bola y enganche para remolque (p. 319)
- Cambio de bombillas (p. 373)



Conducción con remolque - caja de cambios automática

Al conducir con remolque por terreno montañoso y a alta temperatura, puede haber riesgo de recalentamiento.

- La caja de cambios automática selecciona la marcha ideal en función de la carga y el régimen de motor.
- En caso de recalentamiento, se enciende un símbolo de advertencia en el cuadro de instrumentos y se muestra un mensaje en la pantalla de información. Siga la recomendación indicada.

Pendientes empinadas

- No bloquee la caja de cambios automática con una marcha más larga de lo que "resista" el motor. No siempre conviene circular con una marcha larga a bajo régimen del motor.

Estacionamiento en pendiente

1. Pise el freno de servicio.
 2. Active el freno de estacionamiento.
 3. Desplace el selector de marchas a la posición **P**.
 4. Suelte el freno de servicio.
- El selector de marchas debe estar en posición de estacionamiento **P** al aparcar un vehículo con caja de cambios automática

tica y remolque enganchado. Utilice siempre el freno de estacionamiento.

- Utilice siempre calzos para bloquear las ruedas al aparcar un automóvil provisto de remolque en una cuesta.

Arranque en pendientes

1. Pise el freno de servicio.
2. Desplace el selector de marchas a la posición de conducción **D**.
3. Libere el freno de estacionamiento.
4. Suelte el freno de servicio e inicie la marcha.

Información relacionada

- Caja de cambios automática - Geartronic (p. 282)

Bola y enganche para remolque

El enganche para remolque permite conectar un remolque al automóvil.

Si el vehículo está equipado con un enganche para remolque desmontable, siga detenidamente las instrucciones de fijación de la sección desmontable, véase Enganche para remolque desmontable - montaje y desmontaje (p. 321).



PRECAUCIÓN

Si el automóvil está provisto del enganche para remolque desmontable de Volvo:

- Siga detenidamente las instrucciones de montaje.
- El enganche desmontable debe estar cerrado con llave antes de iniciar la marcha.
- Compruebe que la ventanilla del indicador esté en verde.

Aspectos importantes que deben comprobarse

- La bola de remolque debe limpiarse y lubricarse periódicamente con grasa.



NOTA

En caso de utilizar una bola de enganche con amortiguación de vibraciones no deberá lubricarse la bola de tracción.



Información relacionada

- Conducir con remolque (p. 317)

Enganche para remolque desmontable - almacenamiento

Guarde el enganche desmontable en el maletero.

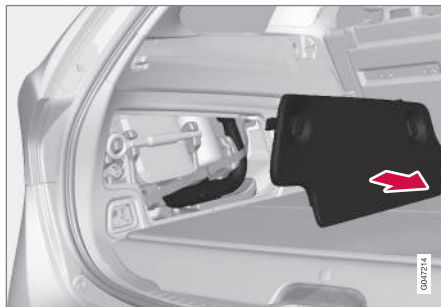

Lugar de almacenamiento del enganche para remolque.



IMPORTANTE

Desmonte siempre el enganche para remolque después de utilizarlo y guárdelo en el lugar previsto en el automóvil.

Información relacionada

- Enganche para remolque desmontable - especificaciones (p. 320)
- Enganche para remolque desmontable - montaje y desmontaje (p. 321)
- Conducir con remolque (p. 317)

Enganche para remolque desmontable - especificaciones

Especificaciones del enganche para remolque desmontable.

Especificaciones

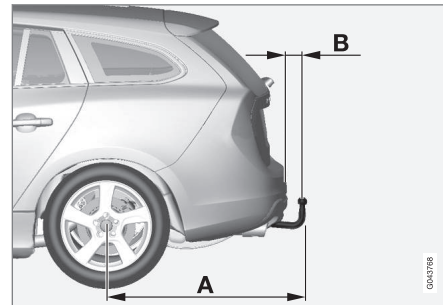

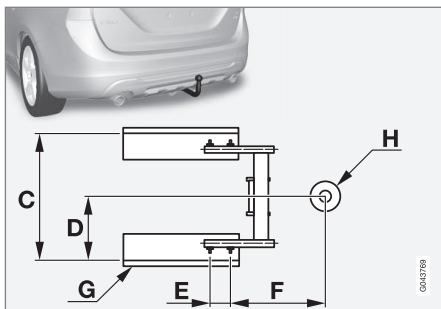

Dimensiones, puntos de fijación (mm)

A	998
B	81
C	854
D	427
E	109
F	282
G	Viga lateral
H	Centro del enganche

Información relacionada

- Enganche para remolque desmontable - montaje y desmontaje (p. 321)
- Enganche para remolque desmontable - almacenamiento (p. 320)
- Conducir con remolque (p. 317)

Enganche para remolque desmontable - montaje y desmontaje

El montaje y desmontaje del enganche para remolque se realiza de la siguiente manera:

Fijación



- 1 Quite la cubierta de protección apretando el cierre y tirando de la cubierta en sentido recto hacia atrás .

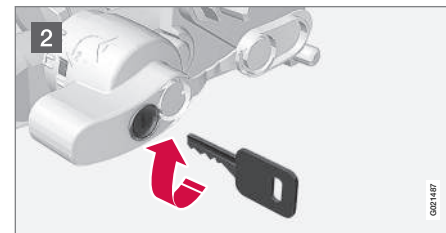

- 2 Compruebe que el mecanismo está en posición de apertura girando la llave hacia la derecha.



08 Arranque y conducción

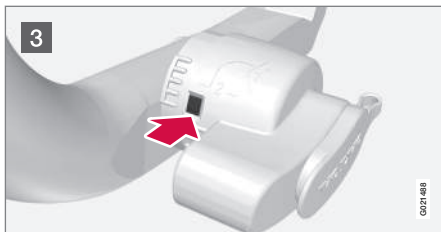

- 3 La mirilla de indicación debe estar en rojo.

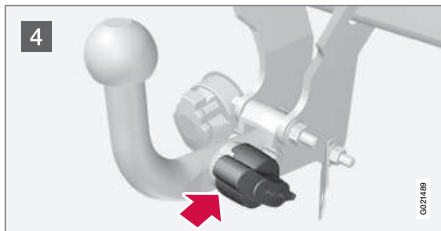

- 4 Introduzca y deslice el enganche hasta que se oiga un "clic".

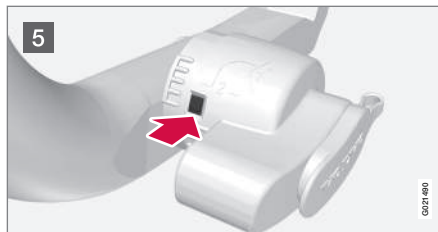

- 5 La mirilla de indicación debe estar en verde.

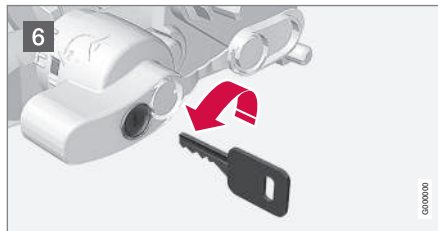

- 6 Gire la llave en sentido contrario al de las agujas del reloj hasta la posición de bloqueo. Saque la llave de la cerradura.

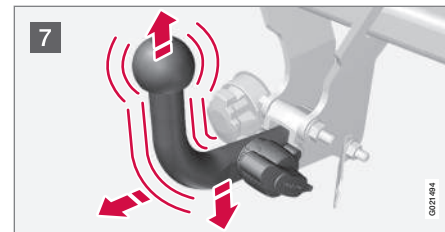

- 7 Compruebe que el enganche está fijo empujando hacia arriba, hacia abajo y hacia atrás.

PRECAUCIÓN

Si el enganche para remolque no queda bien colocado, éste debe desmontarse y volver a montarse según el procedimiento anterior.

IMPORTANTE

Lubrique sólo la bola de enganche, el resto del dispositivo de remolque debe estar limpio y seco.



8 Cable de seguridad.

PRECAUCIÓN

Asegúrese de sujetar bien el cable de seguridad del remolque en la fijación correspondiente.

Desmontaje del enganche para remolque

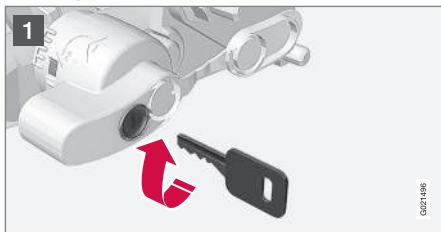

1 Introduzca la llave y gírela hacia la derecha hasta la posición de apertura.



2 Apriete la rueda de cierre **1** y gírela en sentido contrahorario **2** hasta que se oiga un "clic".

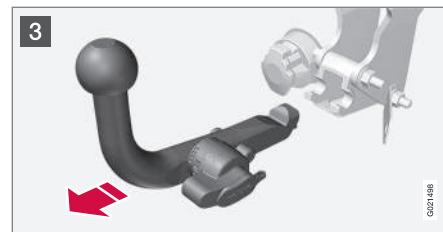

3 Gire hacia abajo la rueda de cierre por completo hasta el tope y retenga al mismo tiempo el enganche para remolque, que debe sacarse hacia atrás y hacia arriba.

PRECAUCIÓN

Fije el enganche para remolque de manera segura si se guarda en el automóvil, véase Enganche para remolque desmontable - almacenamiento (p. 320).



4 Empuje la cubierta de protección hasta que quede enganchada.





Información relacionada

- Enganche para remolque desmontable - almacenamiento (p. 320)
- Enganche para remolque desmontable - especificaciones (p. 320)
- Conducir con remolque (p. 317)

Sistema de estabilización del remolque - TSA¹⁷

La función del asistente de estabilización del remolque (TSA -(Trailer Stability Assist)) es estabilizar el automóvil y el remolque en situaciones en las que se producen movimientos de oscilación.

TSA-el sistema está incluido en el control electrónico de estabilidad (p. 191) ESC¹⁸.

Función

La oscilación del conjunto de automóvil y remolque puede originarse en todas las combinaciones de vehículos. En condiciones normales, se requieren velocidades altas para que se produzca. Sin embargo, si el remolque está excesivamente cargado o la carga está mal distribuida, por ejemplo, en la parte posterior del remolque, existe el riesgo de que la oscilación se genere a velocidades más bajas, 70-90 km/h.

Sin embargo, para que se inicie realmente un movimiento de oscilación, es necesario que exista un factor desencadenante, por ejemplo.:

- El automóvil y el remolque reciben de repente un fuerte viento de costado.
- El automóvil y el remolque circulan por una calzada irregular o pasan por un bache.

- Movimientos excesivos del volante.

Manejo

Una vez iniciado el movimiento de oscilación, puede ser difícil o imposible frenarlo, lo que dificulta el control del conjunto de automóvil y remolque, con riesgo de ir a parar a otro carril o de salirse de la calzada.

El asistente de estabilización del remolque controla continuamente los movimientos del automóvil, especialmente en sentido lateral. Si se descubre un movimiento de oscilación, el sistema regula de manera independiente los frenos de las ruedas delanteras, con lo que se obtiene un efecto estabilizador en el conjunto de automóvil y remolque. En general, esto es suficiente para que el conductor logre controlar de nuevo el automóvil.

Si la primera actuación del sistema TSA no consigue amortiguar la oscilación, se frenan todas las ruedas del automóvil y el remolque y se reduce la potencia del motor. Una vez amortiguada la oscilación y estabilizado el conjunto de automóvil y remolque, el sistema interrumpe la regulación y el conductor vuelve a controlar por completo el automóvil. Para más información, consulte Control electrónico de estabilidad (ESC) - uso (p. 192).

¹⁷ Incluido en la instalación del enganche para remolque original de Volvo.

¹⁸ (Electronic Stability Control) - Control electrónico de estabilidad.



Varios

El sistema TSA puede actuar a velocidades entre 60 y 160 km/h.

NOTA

La función TSA se desconecta si el conductor selecciona el modo **Sport**, véase Control electrónico de estabilidad (ESC) - generalidades (p. 191).

El TSA puede no actuar si el conductor trata de contrarrestar la oscilación con fuertes movimientos del volante, ya que en este caso el sistema no puede determinar si el causante de los movimientos de oscilación es el remolque o el conductor.



Cuando está en funcionamiento el sistema TSA, el símbolo **ESC**¹⁸ del cuadro de instrumentos parpadea.

Información relacionada

- Control electrónico de estabilidad (ESC) - generalidades (p. 191)

Remolque

No está permitido remolcar el V60 Plug-in Hybrid. Al transportar el automóvil, este debe llevarse (p. 326) con todas las ruedas sobre la plataforma de la grúa.

Arranque con pinzas

No arranque nunca el motor remolcando el automóvil. Arranque con pinzas si la batería está descargada y el motor no arranca, véase Arranque con pinzas (p. 273).

IMPORTANTE

El motor eléctrico y el catalizador pueden dañarse si se intenta arrancar el automóvil remolcándolo.

Información relacionada

- Anilla de remolque (p. 325)
- Servicio de grúa (p. 326)

Anilla de remolque

La anilla de remolque se enrosca en un orificio protegido por una tapa en el lado derecho del parachoques trasero.

Fijación de la anilla de remolque

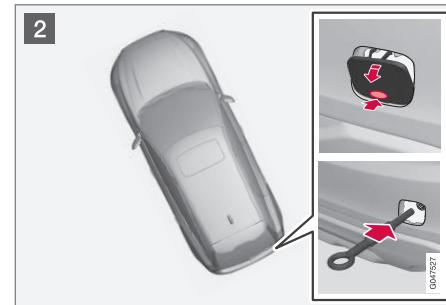

¹⁸ (Electronic Stability Control) - Control electrónico de estabilidad.



08 Arranque y conducción



- 1 Saque la anilla de remolque que está detrás del panel en el lado izquierdo del maletero.
- 2 Existen dos variantes de la tapa que protege el punto de fijación de la anilla de remolque, por lo que puede abrirse de dos maneras:
 - La variante con una ranura se abre introduciendo una moneda, etc. en la ranura y haciendo fuerza hacia fuera. Abra después la tapa por completo y suéltela.
 - La otra variante tiene una señal en uno de los lados o en una esquina: Apriete la señal con un dedo y saque al mismo tiempo el otro lado o esquina con ayuda de una moneda, etc. La tapa gira alrededor de su eje y puede desmontarse.

Enrosque la anilla de remolque hasta el reborde. Fije la anilla debidamente, por ejemplo, con la llave para tuercas de rueda.

Después de utilizar la anilla de remolque, desmóntela y guárdela en su sitio.

Finalice colocando la tapa de protección en el parachoques.

La anilla de remolque puede utilizarse para subir el automóvil a un vehículo grúa con caja. La posición y altura libre sobre el suelo del automóvil determinarán si es o no posible.

Si la inclinación de la rampa del vehículo grúa es excesiva o la altura libre bajo el automóvil es insuficiente, este puede resultar dañado si se intenta subir con ayuda de la anilla de remolque. En caso necesario, alce el vehículo usando un dispositivo de elevación del vehículo grúa.



PRECAUCIÓN

Está prohibido permanecer detrás de la grúa cuando se sube el automóvil a la camilla.

Información relacionada

- Remolque (p. 325)
- Servicio de grúa (p. 326)

Servicio de grúa

El servicio de grúa significa que el automóvil se transporta con ayuda de otro vehículo.

Solicite asistencia profesional para este tipo de operaciones.

La anilla de remolque puede utilizarse para subir el automóvil a un vehículo grúa con caja. La posición y altura libre sobre el suelo del automóvil determinarán si es o no posible. Si la inclinación de la rampa del vehículo grúa es excesiva o la altura libre bajo el automóvil es insuficiente, este puede resultar dañado si se intenta subir con ayuda de la anilla de remolque. En caso necesario, alce el vehículo usando un dispositivo de elevación del vehículo grúa.



PRECAUCIÓN

Está prohibido permanecer detrás de la grúa cuando se sube el automóvil a la camilla.



IMPORTANTE

Observe que el V60 Plug-in Hybrid siempre debe remolcarse elevado con todas las ruedas en la caja de la grúa.

Información relacionada

- Remolque (p. 325)

09

RUEDAS Y NEUMÁTICOS

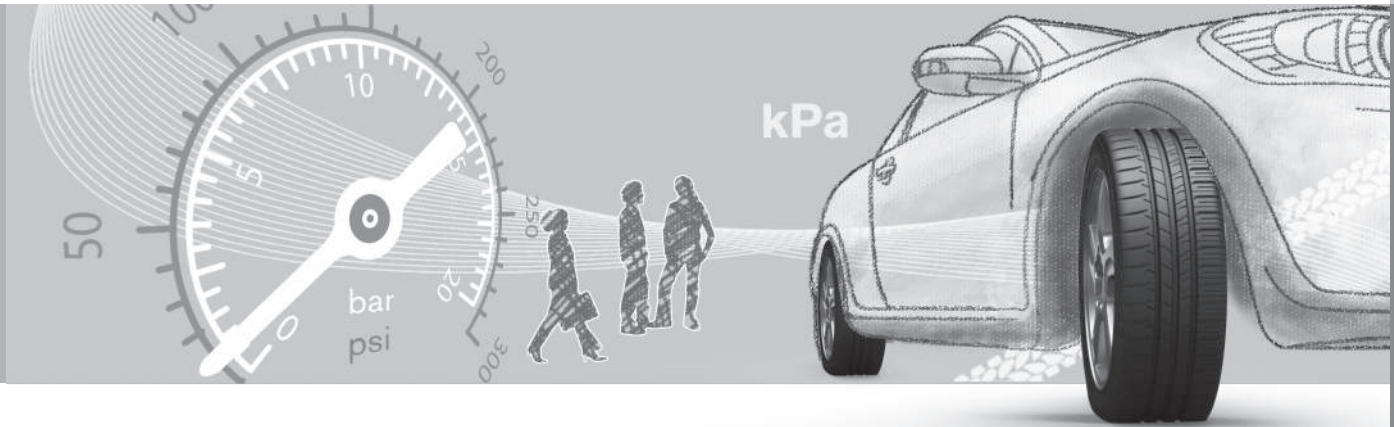



Neumáticos - sentido de rotación

Los neumáticos con dibujo diseñado para girar siempre en un mismo sentido, tienen indicado el sentido de rotación con una flecha estampada en el neumático.

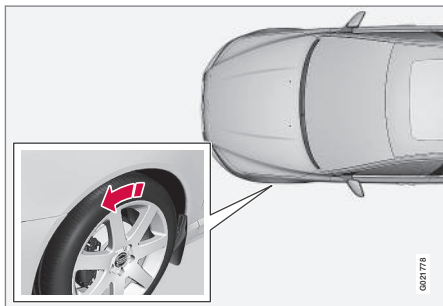

La flecha muestra el sentido de rotación del neumático.

Estos neumáticos han de tener el mismo sentido de rotación durante toda su vida útil. Sólo deben cambiarse entre delanteros y traseros, nunca entre izquierda y derecha o viceversa. Si los neumáticos se montan de forma incorrecta, empeorarán las características de frenado del automóvil y la capacidad para despejar la lluvia y la nieve. Monte siempre los neumáticos con mayor profundidad de dibujo en el eje trasero (para reducir el riesgo de derrape).

NOTA

Asegúrese de emplear el mismo tipo, tamaño y marca en ambos pares de ruedas.

Siga las recomendaciones de presión de inflado indicadas en la tabla de presión de neumáticos (p. 427).

Información relacionada

- Neumáticos - dimensiones (p. 333)
- Neumáticos - clasificación de velocidad (p. 334)
- Neumáticos - índice de carga (p. 334)
- Neumáticos - cuidados (p. 328)
- Neumáticos - indicador de desgaste (p. 330)

Neumáticos - cuidados

La función de los neumáticos es adherirse a la calzada, amortiguar las vibraciones y proteger la rueda contra el desgaste.

Características de conducción

Los neumáticos tienen una gran importancia para las características de conducción del automóvil. El tipo de neumático, las dimensiones, la presión y la clase de velocidad son factores importantes que influyen en el comportamiento del vehículo.

Edad del neumático

Todos los neumáticos de más de 6 años deben ser revisados por personal competente aunque no parezcan estar dañados. Los neumáticos envejecen y se descomponen aunque se utilicen muy poco o nunca. Esto puede influir en la función. Es válido para todos los neumáticos guardados para utilizarse en el futuro. Ejemplos de signos externos que indican que un neumático no es adecuado para su uso, son la formación de grietas o manchas.



Neumáticos nuevos

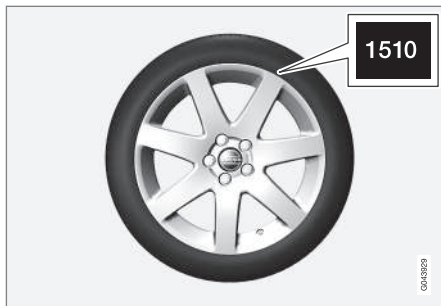

Los neumáticos son un producto perecedero. Al cabo de algunos años comienzan a endurecerse y, al mismo tiempo, van perdiendo sucesivamente sus propiedades de fricción. Trate por tanto de adquirir neumáticos que sean tan nuevos como sea posible al cambiarlos. Esto es especialmente importante cuando se trata de neumáticos de invierno. Las últimas cifras del código indican la semana y el año de fabricación. Ésta es la marca DOT (Department of Transportation) del neumático y se indica con cuatro cifras, por ejemplo 1510. El neumático de la figura fue fabricado la semana 15 del año 2010.

Neumáticos de verano y de invierno

Al cambiar las ruedas de verano por las de invierno y viceversa, marque en las ruedas el lado en el que estaban montadas, por ejemplo, **I** por izquierda y **D** por derecha.

Desgaste y mantenimiento

La presión de neumáticos (p. 338) correcta, da un desgaste más uniforme. La técnica de conducción, el clima y el estado de las carreteras son factores que influyen en el envejecimiento y el desgaste de los neumáticos. Para evitar diferencias en la profundidad del dibujo e impedir que se produzcan desgastes, las ruedas delanteras y traseras pueden cambiarse de posición. Conviene cambiar los neumáticos la primera vez después de aproximadamente 5000 km y después a intervalos de 10000 km. Volvo le recomienda que se ponga en contacto con un taller autorizado Volvo si no está seguro de la profundidad del dibujo. Si ya se ha producido una diferencia notable en el desgaste (> 1 mm en la profundidad del dibujo) de los neumáticos, los neumáticos menos gastados deben ir siempre detrás. El derrape de las ruedas delanteras es normalmente más fácil de compensar que el de las ruedas traseras y hace que el vehículo siga recto en lugar de que el puente trasero se deslice lateralmente y ocasione quizás una pérdida total del control del vehículo. Por eso es importante impedir que las ruedas traseras pierdan la adherencia a la calzada.

Las ruedas se han de guardar tumbadas o colgadas, no levantadas.



PRECAUCIÓN

Un neumático dañado puede hacer perder el control sobre el automóvil.

Información relacionada

- Neumáticos - dimensiones (p. 333)
- Neumáticos - clasificación de velocidad (p. 334)
- Neumáticos - índice de carga (p. 334)
- Neumáticos - sentido de rotación (p. 328)
- Neumáticos - indicador de desgaste (p. 330)



Neumáticos - indicador de desgaste

El indicador de desgaste muestra el estado de la banda de rodadura del neumático.

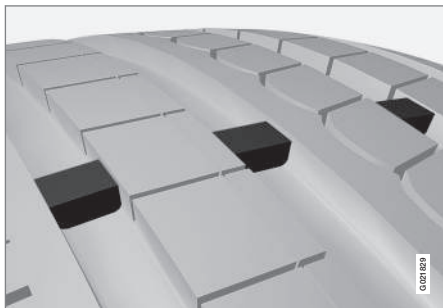

Indicador de desgaste.

El indicador de desgaste es un realce estrecho que atraviesa la banda de rodadura. En el lateral del neumático se ven las letras TWI (Tread Wear Indicator). Cuando el desgaste del neumático llega a 1,6 mm, la profundidad del dibujo está al mismo nivel que los indicadores de desgaste. Cambie en tal caso los neumáticos en cuanto sea posible. Tenga en cuenta que los neumáticos con dibujos de escasa profundidad presentan una adherencia muy deficiente en condiciones de lluvia o nieve.

Información relacionada

- Neumáticos - dimensiones (p. 333)
- Neumáticos - clasificación de velocidad (p. 334)

- Neumáticos - índice de carga (p. 334)
- Neumáticos - sentido de rotación (p. 328)
- Neumáticos - cuidados (p. 328)

Tornillos de rueda

Los tornillos de rueda se utilizan para fijar la nueva al cubo y existen en diferentes versiones.



IMPORTANTE

Los tornillos de rueda deben apretarse a 140 Nm. Si aprieta excesivamente las tuercas, las uniones roscadas pueden sufrir daños.

Utilice solamente llantas probadas y autorizadas por Volvo que formen parte del surtido de accesorios originales de la empresa. Compruebe el apriete con una llave dinamométrica.

Tornillo de rueda antirrobo*

El tornillo de rueda antirrobo* puede utilizarse tanto en llantas de aluminio como en llantas de acero.

Información relacionada

- Dimensiones de ruedas y llantas (p. 333)



Herramientas

En el automóvil hay, entre otras cosas, una anilla de remolque, un gato* y una llave para tornillos de rueda*.

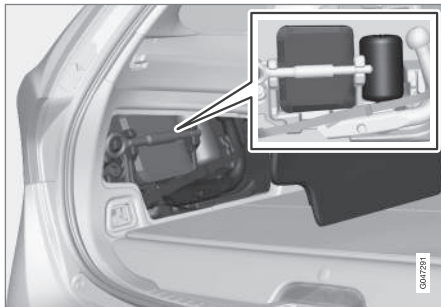

Detrás de la tapa en el lado izquierdo del maletero está la anilla de remolque y el kit de reparación provisional de los neumáticos del automóvil. También hay sitio para la llave de los tornillos de seguridad de la llanta. El gato* y la llave para tornillos de rueda* están en una bolsa en suelo del maletero.

Si el automóvil no está equipado con rueda de repuesto, no es necesario guardar el gato en el vehículo.

PRECAUCIÓN

Cuando la anilla de remolque y el kit de reparación provisional de neumáticos se guardan en el taco de gomaespuma, estos deben fijarse siempre con la correa.

Información relacionada

- Reparación provisional de neumáticos (p. 346)
- Anilla de remolque (p. 325)
- Cambio de rueda - desmontaje de la rueda (p. 335)
- Tornillos de rueda (p. 330)
- Gato* (p. 331)

Gato*

El gato se utiliza para elevar el automóvil, por ejemplo, para cambiar un neumático.

Utilice solamente el gato original para cambiar la rueda de repuesto. El tornillo del gato debe estar siempre debidamente engrasado.

Herramientas - ubicación



La flecha blanca debe señalar hacia la parte delantera del vehículo.

Después de su uso, pliegue el gato y destornille la anilla de remolque y la llave para tornillos de rueda. Guarde la llave para tornillos de rueda y el gato en sus compartimentos respectivos en la bolsa. Apriete debidamente la correa central de la bolsa y utilice la otra correa para afianzar la bolsa en la anilla de fijación de la carga trasera en el lado izquierdo del maletero. Coloque la bolsa de manera que no estorbe al cerrar el portón tra-



sero. La flecha blanca de la bolsa debe señalar hacia la parte delantera del vehículo. Vuelva a colocar la anilla de remolque en el taco de espuma en el lado izquierdo del maletero.

PRECAUCIÓN

La bolsa debe fijarse de forma que la flecha blanca (véase el recuadro) señale hacia adelante en el vehículo.

NOTA

Si la tapa en el piso del maletero no está cerrada, el cierre de privacidad no funcionará.

Información relacionada

- Triángulo de peligro (p. 340)
- Reparación provisional de neumáticos (p. 346)

Neumáticos de invierno

Los neumáticos de invierno están adaptados para condiciones invernales.

Neumáticos de invierno

Volvo recomienda el uso de neumáticos de invierno de determinadas dimensiones. Las dimensiones de los neumáticos dependen de la variante de motor. Al conducir con neumáticos de invierno, deberá montarse un tipo de neumático adecuado en las cuatro ruedas.

NOTA

Volvo le recomienda que consulte con un concesionario Volvo sobre el tipo de llanta y neumático más conveniente.

Neumáticos con clavos

Los neumáticos con clavos deben someterse a un periodo de rodaje de 500-1000 km y conducirse con suavidad para que los clavos se asienten debidamente en el neumático. De este modo, se prolonga la vida útil del neumático y sobre todo de los clavos.

NOTA

Las disposiciones sobre el uso de neumáticos con clavos varían según el país.

Profundidad de dibujo

Las calzadas con hielo, nieve húmeda y a temperaturas bajas exigen más de los neumáticos que la conducción en verano. Reco-

mendamos por tanto no conducir con neumáticos de invierno con una profundidad de dibujo inferior a 4 mm.

Utilizar cadenas para la nieve

Las cadenas para la nieve sólo deben utilizarse en las ruedas delanteras (también automóviles con tracción integral). No circule nunca a más de 50 km/h con cadenas para la nieve. Procure no pasar por superficies sin nieve y hielo, ya que esto provoca un gran desgaste tanto en las cadenas como en los neumáticos.

PRECAUCIÓN

Utilice cadenas para la nieve originales de Volvo o equipos equivalentes que estén adaptados para el modelo de automóvil y las dimensiones de las llantas y los neumáticos. En caso de duda, Volvo recomienda que hable con un taller autorizado de la marca. El uso de cadenas para la nieve incorrectas puede dañar gravemente el automóvil y ocasionar un accidente.

Información relacionada

- Cambio de rueda - desmontaje de la rueda (p. 335)



Dimensiones de ruedas y llantas

Las dimensiones de las ruedas y de las llantas se designan según el ejemplo en la tabla ofrecida a continuación.

El automóvil está sujeto a una homologación de tipo. Esto implica que están autorizadas ciertas combinaciones de rueda (llanta) y neumático.

Las llantas (ruedas) tienen una denominación de dimensión, por ejemplo: 7Jx16x50.

7	Anchura de la llanta en pulgadas
J	Perfil del borde de la llanta
16	Diámetro de la llanta en pulgadas
50	Compensación en mm (distancia del centro de la llanta a su superficie de contacto con el cubo)

Información relacionada

- Neumáticos - dimensiones (p. 333)
- Neumáticos - presiones de inflado aprobadas (p. 427)

Neumáticos - dimensiones

Las ruedas (llantas) y los neumáticos del automóvil tienen una determinada dimensión, véase el ejemplo en la tabla.

El automóvil está sujeto a una homologación de tipo. Esto implica que están autorizadas ciertas combinaciones de ruedas (llantas) y neumáticos.

Todos los neumáticos llevan estampada una designación de dimensión. **Por ejemplo:** 235/45R17 97W.

235	Anchura del neumático (mm)
45	Relación entre la altura y la anchura del neumático (%)
R	Neumático radial
17	Diámetro de la llanta en pulgadas (")
97	Código de la carga máxima del neumático, índice de carga (LI)
W	Código de velocidad máxima permitida, símbolo de velocidad (SS). (En este caso 270 km/h.)

Información relacionada

- Neumáticos - clasificación de velocidad (p. 334)
- Neumáticos - índice de carga (p. 334)
- Neumáticos - sentido de rotación (p. 328)

- Neumáticos - cuidados (p. 328)
- Neumáticos - presiones de inflado aprobadas (p. 427)
- Dimensiones de ruedas y llantas (p. 333)



Neumáticos - índice de carga

El índice de carga indica la capacidad del neumático para soportar una determinada carga.

Cada neumático tiene una capacidad determinada para soportar carga, lo cual se denomina índice de carga (LI). El peso del automóvil determina la capacidad de carga que deben tener los neumáticos. El índice mínimo permitido se indica en la tabla de índice de carga.

Información relacionada

- Neumáticos - dimensiones (p. 333)
- Neumáticos - presiones de inflado aprobadas (p. 427)
- Neumáticos - clasificación de velocidad (p. 334)
- Neumáticos - cuidados (p. 328)

Neumáticos - clasificación de velocidad

Cada neumático tiene capacidad para cierta velocidad máxima y pertenece por tanto a un determinado símbolo de velocidad (SS - Speed Symbol).

La categoría de velocidad del neumático debe corresponder como mínimo a la velocidad máxima del automóvil. El símbolo de velocidad mínimo permitido se indica en la tabla de símbolos de velocidad. La única excepción de estas normas son los neumáticos de invierno (p. 332)¹, en los que puede utilizarse un símbolo de velocidad inferior. Si se utilizan neumáticos de invierno, el automóvil no debe conducirse a mayor velocidad que la indicada en la clasificación de neumáticos (por ejemplo, los de clase Q pueden ir a una velocidad máxima de 160 km/h). El factor que determina la velocidad a la que puede conducirse es el estado de la calzada, no el símbolo de velocidad de los neumáticos.



NOTA

La velocidad máxima permitida es la indicada en la tabla.

Q	160 km/h (sólo se utiliza en neumáticos de invierno)
T	190 km/h.
H	210 km/h.
V	240 km/h.
W	270 km/h.
Y	300 km/h.



PRECAUCIÓN

El automóvil debe dotarse de neumáticos con un índice de carga (p. 334)(LI) y clase de velocidad (SS) iguales o superiores a los especificados. Si se utiliza un neumático con un índice de carga o de una categoría de velocidad inferior, éste puede recalentarse.

Información relacionada

- Neumáticos - dimensiones (p. 333)
- Neumáticos - índice de carga (p. 334)
- Neumáticos - sentido de rotación (p. 328)

¹ Tanto neumáticos con clavos como sin ellos.



Cambio de rueda - desmontaje de la rueda

Las ruedas del automóvil pueden cambiarse por ruedas o neumáticos de invierno.

Rueda de repuesto*

Las siguientes instrucciones se aplican únicamente si se ha adquirido una rueda de repuesto como accesorio para el automóvil. Si el automóvil no está provisto de rueda de repuesto, véase la información sobre la reparación provisional de neumáticos (TMK) (p. 346).

La rueda de repuesto (Temporary spare) sólo está prevista para utilizarse provisionalmente y debe cambiarse tan pronto como sea posible por una rueda normal. Al conducir con la rueda de repuesto, pueden verse alteradas las características de conducción del automóvil. La rueda de repuesto es más pequeña que la rueda normal. Esto afecta por tanto a la altura libre sobre el suelo del automóvil. Tenga cuidado con los bordillos de las aceras y no lave el automóvil en un túnel de lavado. Si la rueda de repuesto está en el eje delantero, no puede utilizarse cadenas para la nieve. En automóviles con tracción integral, el arrastre del eje trasero se puede desconectar. La rueda de repuesto no debe repararse.

La presión de inflado correcta de la rueda de repuesto se indica en la tabla de presiones de neumáticos (p. 427).

! IMPORTANTE

- Nunca conduzca a más de 80 km/h con una rueda de repuesto montada en el automóvil.
- El vehículo nunca debe operarse simultáneamente con más de una rueda de repuesto del tipo "Temporary Spare".

La rueda de repuesto se suministra dentro de una bolsa, que debe situarse sobre el suelo del espacio de carga, sujeta con correas.

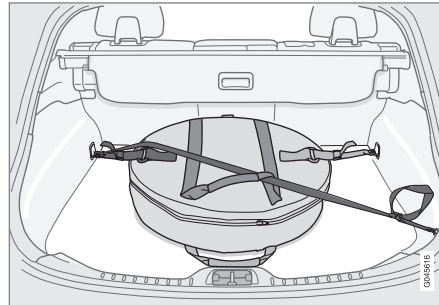

Automóvil con cuatro anillas de anclaje.

Oriente el asa de la bolsa de rueda de repuesto hacia usted. Fije los ganchos de las correas tensoras cosidas a las anillas de anclaje delanteras. Fije la correa larga a una de las anillas de anclaje delanteras, colóquela en diagonal sobre la rueda de repuesto y pásela por el asa superior. Sujete la correa

tensora corta a la larga. Fije la anilla de anclaje trasera y apriete.

Preparativos para cambiar de rueda

1. Suelte las correas tensoras, saque la rueda de repuesto del compartimento de carga y extráigala de la bolsa.
2. Para acceder a la anilla de remolque, abra la tapa en el lado izquierdo del maletero.

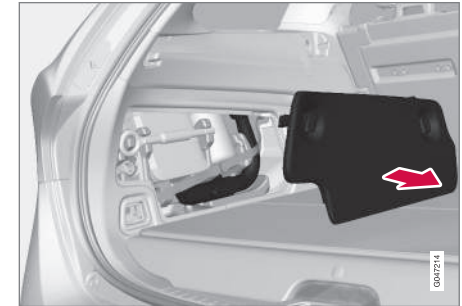



3. Saque el gato* y la llave para tornillos de rueda* (que están guardados en una bolsa en el suelo del maletero). Si se utiliza otro gato, véase Elevación del automóvil (p. 364).

PRECAUCIÓN

Compruebe que el gato no está dañado, que las roscas están bien lubricadas y que no esté sucio.

NOTA

- Si el automóvil no está equipado con rueda de repuesto, no es necesario guardar el gato en el vehículo.
- Volvo recomienda utilizar solamente el gato* que corresponde al modelo de automóvil respectivo, lo cual se indica en la placa del gato.
- En la placa se indica también la capacidad máxima de elevación del gato a una altura de elevación específica.

NOTA

El gato del automóvil sólo está previsto para utilizarse de forma ocasional para cambiar una rueda en caso de un pinchazo, para cambiar los neumáticos de verano por los de invierno, etc. Para elevar el automóvil, sólo está permitido utilizar el gato que pertenece al modelo específico. Si es necesario elevar el automóvil de forma más frecuente o durante más tiempo que para cambiar una rueda, se recomienda el uso de un gato de taller. Siga en ese caso las instrucciones referentes al equipo utilizado.

4. Ponga triángulos de peligro (p. 340) si es necesario cambiar un neumático en un lugar transitado. El automóvil y el gato* deben estar sobre una superficie firme y horizontal.

Desmontaje

1. Aplique el freno de estacionamiento (p. 291) y ponga la marcha atrás o seleccione la posición **P** si el automóvil está provisto de caja de cambios automática.
2. Bloquee las ruedas que deben seguir en tierra por delante y por detrás. Utilice, por ejemplo, tacos de madera o piedras grandes.

3. Atornille la anilla de remolque con la llave para tornillos de rueda* hasta el tope según la siguiente figura.

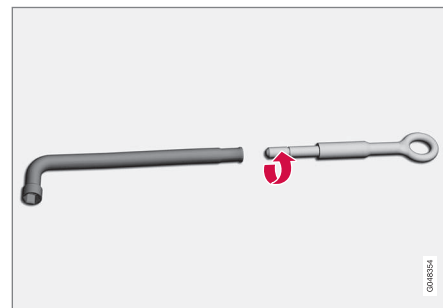

IMPORTANTE

La anilla de remolque debe atornillarse con todos los pasos de la llave de tornillo de rueda.

4. Afloje los tornillos de rueda de 1/2 a 1 vuelta con la llave para tornillos de rueda.

**! PRECAUCIÓN**

No coloque nunca nada entre el suelo y el gato, ni tampoco entre el gato y su punto de apoyo en el automóvil.

5. A cada lado del automóvil hay dos puntos de apoyo para el gato. En cada fijación hay una ranura en la cubierta de plástico. Baje el pie del gato hasta que quede plano contra el suelo.

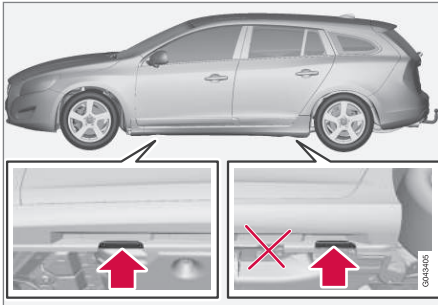
**! IMPORTANTE**

El suelo debe ser firme, liso y sin inclinaciones.

6. Eleve el automóvil lo suficiente para que la rueda gire libremente. Quite los tornillos de rueda y saque la rueda.

Información relacionada

- Cambio de rueda - montaje (p. 337)
- Gato* (p. 331)
- Triángulo de peligro (p. 340)
- Tornillos de rueda (p. 330)

Cambio de rueda - montaje

Es importante montar la rueda de forma correcta.

Montaje

1. Limpie las superficies de unión entre la rueda y el cubo.
2. Coloque la rueda. Apriete debidamente las tuercas de rueda.
3. Baje el automóvil hasta que las ruedas no puedan girar.



4. Apriete los tornillos de rueda por pares cruzados. Es importante que los tornillos de rueda queden debidamente apretados. Apriete a 140 Nm. Compruebe el apriete con una llave dinamométrica.



La flecha blanca debe señalar hacia la parte delantera del vehículo.

- Destornille la anilla de remolque y la llave para tornillos de rueda. Guarde la llave para tornillos de rueda y el gato en sus compartimentos respectivos en la bolsa. Apriete debidamente la correa central de la bolsa y utilice la otra correa para afianzar la bolsa en la anilla de fijación de la carga trasera en el lado izquierdo del maletero. Coloque la bolsa de manera que no estorbe al cerrar el portón trasero. La flecha blanca de la bolsa debe señalar hacia la parte delantera del vehículo.

i NOTA

- Después de haber inflado un neumático, vuelva a poner siempre el tapón de la válvula para evitar daños causados por la arena, la suciedad, etc.
- Utilice solamente tapones de plástico. Los tapones de metal pueden oxidarse y ser difíciles de abrir.

⚠ PRECAUCIÓN

La bolsa debe fijarse de forma que la flecha blanca (véase el recuadro) señale hacia adelante en el vehículo.

⚠ PRECAUCIÓN

No se coloque nunca debajo del vehículo después de alzarlo con un gato.

No permita nunca que ninguna persona permanezca en un automóvil elevado con un gato.

Aparque el vehículo de modo que los pasajeros queden separados de la calzada por el vehículo o, a ser posible, por un quitamiedos.

Información relacionada

- Cambio de rueda - desmontaje de la rueda (p. 335)
- Gato* (p. 331)
- Triángulo de peligro (p. 340)
- Tornillos de rueda (p. 330)

Neumáticos - presión de aire

Los neumáticos pueden tener presiones de aire diferentes medidas en bares.

Controlar la presión de los neumáticos

La presión de los neumáticos debe comprobarse una vez al mes.

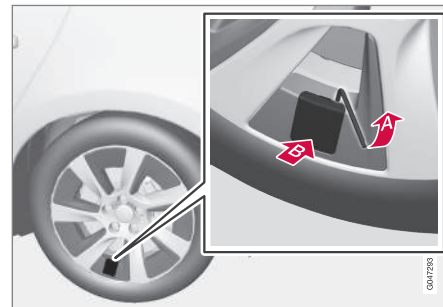



La válvula del neumático está cubierta por una tapa de plástico provista de un agujero².

Desmontar la tapa de la válvula

1. Saque la llave torx (guardada en el taco de gomaespuma detrás del panel izquierdo del maletero).
2. Introduzca la llave torx en el orificio.
3. Extraiga la tapa con ayuda de la llave torx .
4. Retire el tapón de la válvula.

Montar la tapa de la válvula

1. Coloque el tapón de la válvula.
2. Adapte el borde sin orificio de la tapa (junto al neumático .
3. Cierre después la tapa hacia la llanta y apriete al mismo tiempo el borde superior para introducirlo debajo del borde de la llanta.
4. Compruebe que la tapa está colocada al mismo nivel que la superficie de la llanta. Si no, apriete con cuidado la parte que sobresale.



NOTA

- La presión de los neumáticos se comprueba con estos en frío. En frío significa que los neumáticos están a la temperatura ambiente. Tras varios kilómetros de operación los neumáticos se calientan y su presión aumenta.
- Una presión insuficiente de neumáticos aumenta el consumo de combustible, reduce la vida útil de los neumáticos y perjudica a las características del vehículo en carretera. La operación con una presión de neumáticos demasiado baja puede producir sobrecalentamiento y daños en estos. La presión de neumáticos influye en el confort del viaje, los ruidos en carretera y las características de manejo.
- La presión de neumáticos se reduce con el tiempo. Se trata de un fenómeno natural. La presión de neumáticos también varía de acuerdo a la temperatura ambiental.

Placa de presión de neumáticos

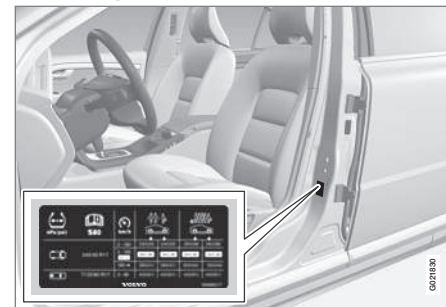

La placa de presión de inflado en el pilar de la puerta del conductor (entre la puerta delantera y la trasera) indica la presión de inflado para las dimensiones de neumáticos recomendadas para el vehículo. Estos datos se indican también en la tabla de presiones de neumáticos, véase Neumáticos - presiones de inflado aprobadas (p. 427).

Información relacionada

- Neumáticos - dimensiones (p. 333)
- Neumáticos - clasificación de velocidad (p. 334)
- Neumáticos - índice de carga (p. 334)
- Neumáticos - cuidados (p. 328)
- Neumáticos - indicador de desgaste (p. 330)

² Sólo la llanta Thia de 17"



Triángulo de peligro

El triángulo de peligro se utiliza para avisar a otros usuarios de la vía pública que hay un vehículo parado.

Almacenamiento y despliegue

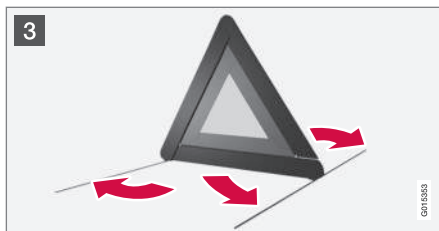
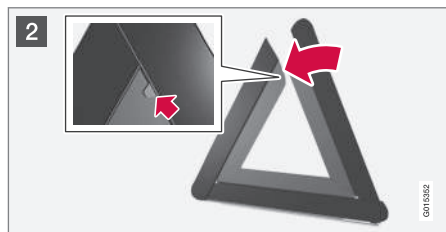
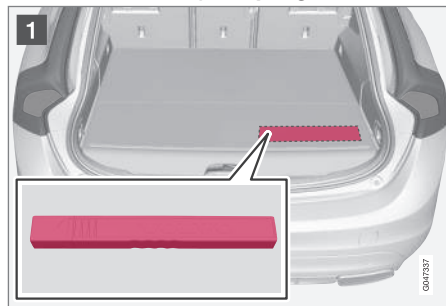

- 1 Levante la tapa del piso y saque el triángulo de emergencia.
- 2 Saque el triángulo de emergencia de la funda, despléguelo y una los dos lados sueltos.
- 3 Despliegue las patas de apoyo del triángulo de emergencia.

Siga las normas relativas al uso del triángulo de peligro. Coloque el triángulo en un lugar apropiado teniendo en cuenta las condiciones del tráfico.

Asegúrese de que el triángulo de peligro y la funda queden bien fijados en el maletero cuando dejen de utilizarse.

i NOTA

Cuando está activado el cierre de privacidad del automóvil, no puede abrirse ni el portón trasero ni la tapa del piso, véase Cierre de privacidad* (p. 173).

Botiquín*

El botiquín contiene el equipo de primeros auxilios.

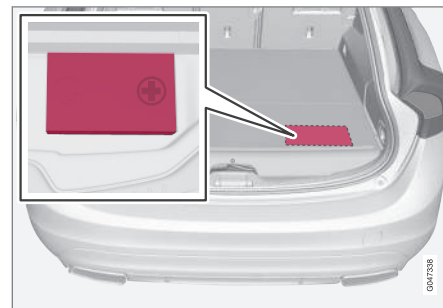

Debajo del piso del compartimento de carga hay un botiquín de primeros auxilios.

i NOTA

Cuando está activado el cierre de privacidad del automóvil, no puede abrirse ni el portón trasero ni la tapa del piso, véase Cierre de privacidad* (p. 173).



Control de la presión de neumáticos*³

El sistema de control de la presión de neumáticos TPMS avisa al conductor cuando la presión de uno o varios neumáticos del automóvil es demasiado baja. En algunos mercados, el sistema de control de la presión de los neumáticos se instala de serie por exigencias legales.

El sistema no sustituye las medidas de mantenimiento normales de los neumáticos.

Información relacionada

- TPMS (Tyre Pressure Monitoring System)* - generalidades (p. 341)
- TPMS (Tyre Pressure Monitoring System)* - ajustar (recalibrado) (p. 342)
- TPMS (Tyre Pressure Monitoring System)* - procedimiento en caso de baja presión de neumáticos (p. 346)
- TPMS (Tyre Pressure Monitoring System)* - conectar y desconectar (p. 344)
- TPMS (Tyre Pressure Monitoring System)* - recomendaciones (p. 344)
- TPMS (Tyre Pressure Monitoring System)* neumáticos antipinchazo* (p. 345)

TPMS (Tyre Pressure Monitoring System)*¹⁰ - generalidades

El sistema de control de la presión de neumáticos TPMS (Tyre Pressure Monitoring System)* avisa al conductor cuando la presión de uno o varios neumáticos del automóvil es demasiado baja.

La supervisión de la presión de neumáticos utiliza sensores que están situados dentro de la válvula de aire de las ruedas. Cuando el automóvil circula a aprox.30 km/h, el sistema registra la presión de los neumáticos. Si la presión es demasiado baja, se enciende la luz de advertencia  en el cuadro de instrumentos y se muestra uno de los mensajes siguientes:

- **Presión de neumáticos baja**
Compruebe neumático delantero derecho
- **Presión de neumáticos baja**
Compruebe neumático delantero izquierdo
- **Presión de neumáticos baja**
Compruebe neumático trasero derecho
- **Presión de neumáticos baja**
Compruebe neumático trasero izquierdo

- **Debe inflar un neumático** Compruebe neumático delantero derecho
- **Debe inflar un neumático** Compruebe neumático delantero izquierdo
- **Debe inflar un neumático** Compruebe neumático trasero derecho
- **Debe inflar un neumático** Compruebe neumático trasero izquierdo
- **Sistema de presión de los neumáticos** Revisión necesaria

Tanto las ruedas montadas en fábrica como las opcionales pueden equiparse con sensores TPMS en las válvulas.

Si se utilizan ruedas sin sensores TPMS o uno de los sensores deja de funcionar, se mostrará **Sistema de presión de los neumáticos Revisión necesaria**.

Revise siempre el sistema después de cambiar una rueda para asegurar que la rueda cambiada funciona adecuadamente con el sistema.

Para información sobre la presión de neumáticos correcta, véase Neumáticos - presión de aire (p. 338).

El sistema no sustituye las medidas de mantenimiento normales de los neumáticos.

³ De serie en algunos mercados.

¹⁰ De serie en algunos mercados.



IMPORTANTE

Si surge un fallo en el sistema TPMS, la luz de advertencia  del cuadro de instrumentos destellará durante aproximadamente 1 minuto y después permanecerá encendida con luz fija. Se muestra también un mensaje en el cuadro de instrumentos.

Información relacionada

- TPMS (Tyre Pressure Monitoring System)* - ajustar (recalibrado) (p. 342)
- TPMS (Tyre Pressure Monitoring System)* - procedimiento en caso de baja presión de neumáticos (p. 346)
- TPMS (Tyre Pressure Monitoring System)* - conectar y desconectar (p. 344)
- TPMS (Tyre Pressure Monitoring System)* - recomendaciones (p. 344)
- TPMS (Tyre Pressure Monitoring System)* neumáticos antipinchazo* (p. 345)

TPMS (Tyre Pressure Monitoring System)*¹⁶ - ajustar (recalibrado)

El sistema de control de la presión de neumáticos TPMS (Tyre Pressure Monitoring System) avisa al conductor cuando la presión de uno o varios neumáticos del automóvil es demasiado baja.*

El sistema TPS puede ajustarse, por ejemplo, para conducir con carga pesada, según las recomendaciones de presión de neumáticos (p. 338) de Volvo.

NOTA

El automóvil debe estar parado cuando se inicia el calibrado.

Los ajustes se realizan con los mandos de la consola central, véase MY CAR (p. 117).

1. Ajuste la presión según la etiqueta de presión de neumáticos situado en el montante de la puerta del conductor (entre la puerta delantera y la puerta trasera).
2. Arranque el motor.
3. Seleccione el sistema de menús **MY CAR** para abrir los menús de presión de neumáticos.
4. Seleccione **Calibrar presión de los neumáticos** y pulse **OK**.

5. Circule durante 10 minutos a como mínimo 30 km/h.
 - > El calibrado se realiza de forma automática después de iniciarla el conductor. El sistema no ofrece ninguna confirmación una vez hecho el calibrado.

El nuevo valor de referencia será válido hasta que se vuelvan a realizar los pasos 1-5.

Información relacionada

- Control de la presión de neumáticos* (p. 341)
- Neumáticos - presión de aire (p. 338)

¹⁶ De serie en algunos mercados.



TPMS (Tyre Pressure Monitoring System)*¹⁸ - estado

El sistema de control de la presión de neumáticos TPMS (Tyre Pressure Monitoring System)* avisa al conductor cuando la presión de uno o varios neumáticos del automóvil es demasiado baja.

Estado del sistema y de los neumáticos

El estado del sistema y de los neumáticos puede controlarse, véase MY CAR (p. 117).

1. Seleccione el sistema de menús **MY CAR** para abrir los menús de control de la presión de los neumáticos.
2. Seleccione **Presión de los neumáticos**.

El estado se indica con un código de colores de la siguiente manera:

- Verde: el sistema funciona de forma normal y la presión de todos los neumáticos está ligeramente por encima del nivel recomendado.
- Rueda amarilla: la presión del neumático correspondiente es baja.
- Rueda roja: la presión del neumático correspondiente es muy baja.
- Todos los neumáticos de color gris: el sistema no está disponible en ese momento. Puede ser necesario circular con el automóvil durante unos minutos a más de 30 km/h para activar el sistema.

- Todos los neumáticos de color gris y el mensaje **Sistema de presión de los neumáticos Revisión necesaria**: ha surgido un error en el sistema. Contacte con un concesionario Volvo o un taller.

Borrar mensajes de advertencia

Si se muestra un mensaje de presión de neumáticos y se enciende la luz de advertencia TPMS:

1. Compruebe la presión de los neumáticos indicados con un medidor.
2. Ajuste la presión de los neumáticos según la etiqueta de presión de neumáticos situado en el montante de la puerta del conductor (entre la puerta delantera y la puerta trasera).
3. En algunos casos, puede ser necesario circular con el automóvil durante unos minutos a más de 30 km/h para que se borre el texto de advertencia. En ese caso, se apaga también la luz de advertencia TPMS.



NOTA

- La presión del sistema TPMS se compensa en función de la temperatura del neumático y la temperatura exterior. Por tanto, la presión de los neumáticos puede diferenciarse ligeramente de las presiones recomendadas que se indican en la placa de presiones de neumáticos en el montante de la puerta del conductor (entre la puerta delantera y trasera). Por eso puede ser necesario a veces inflar los neumáticos a una presión algo superior para eliminar un mensaje de baja presión de los neumáticos.
- Para evitar que la presión de los neumáticos sea incorrecta, esta debe comprobarse cuando los neumáticos están fríos. Los neumáticos se consideran fríos cuando tienen la misma temperatura que la temperatura ambiente (aproximadamente 3 horas después de haber conducido el vehículo). Después de circular unos kilómetros, los neumáticos se calientan y la presión sube.

¹⁸ De serie en algunos mercados.



PRECAUCIÓN

- Cuando la presión de los neumáticos es incorrecta, uno de los neumáticos puede sufrir una avería y provocar que el conductor pierda el control del vehículo.
- El sistema no puede indicar con antelación daños repentinos de los neumáticos.

TPMS (Tyre Pressure Monitoring System)*¹⁹ - conectar y desconectar

El sistema de control de la presión de neumáticos TPMS (Tyre Pressure Monitoring System) avisa al conductor cuando la presión de uno o varios neumáticos del automóvil es demasiado baja.*

NOTA

El automóvil debe estar parado cuando se activa o desactiva el control de presión de los neumáticos.

Los ajustes se realizan con los mandos de la consola central, véase MY CAR (p. 117).

1. Arranque el motor.
2. Seleccione el sistema de menús **MY CAR** para abrir los menús de presión de neumáticos.
3. Seleccione **Presión de los neumáticos** y pulse **OK**.
 - > Una **X** aparece en la pantalla de información si se conecta el sistema y desaparece si el sistema se desconecta²⁰.

Información relacionada

- Control de la presión de neumáticos* (p. 341)

TPMS (Tyre Pressure Monitoring System)*²² - recomendaciones

El sistema de control de la presión de neumáticos TPMS (Tyre Pressure Monitoring System) avisa al conductor cuando la presión de uno o varios neumáticos del automóvil es demasiado baja.*

- Volvo recomienda que se monten sensores TPMS en todas las ruedas del automóvil, también en las de invierno.
- Volvo no recomienda cambiar los sensores entre diferentes ruedas.
- La rueda de repuesto no está equipada con sensor TPMS.
- Si se utiliza la rueda de repuesto o una rueda sin sensor TPMS, aparecerá en el cuadro de instrumentos el mensaje de error **Sistema de presión de los neumáticos Revisión necesaria**.
- Si se modifica una rueda o el sensor TPMS se cambia a otra rueda, debe cambiarse la junta, la rosca y la válvula.
- Cuando se instala un sensor TPMS, el automóvil debe estar parado un mínimo de 15 minutos. De lo contrario, se mostrará un mensaje de error en el cuadro de instrumentos.

¹⁹ De serie en algunos mercados.

²⁰ Solo algunos mercados.

²² De serie en algunos mercados.

**⚠ PRECAUCIÓN**

Cuando se infla un neumático provisto de sistema TPMS, mantenga la boquilla de inflado en sentido recto para no dañar la válvula.

i NOTA

- Después de haber inflado un neumático, vuelva a poner siempre el tapón de la válvula para evitar daños causados por la arena, la suciedad, etc.
- Utilice solamente tapones de plástico. Los tapones de metal pueden oxidarse y ser difíciles de abrir.

i NOTA

Si desea utilizar neumáticos de otras dimensiones, será necesario reconfigurar el sistema TPMS. Para más información, póngase en contacto con un concesionario Volvo.

Información relacionada

- Control de la presión de neumáticos* (p. 341)

TPMS (Tyre Pressure Monitoring System)*²⁴ neumáticos antipinchazo*

Si se han elegido neumáticos autoportantes SST (Self Supporting run flat Tires), el automóvil estará también equipado con TPMS (p. 341).*

Este tipo de neumáticos está provisto de una pared lateral especialmente reforzada que hace posible seguir conduciendo el automóvil durante cierto tiempo pese a que la rueda haya perdido toda o parte de presión. Estos neumáticos se montan en una llanta especial. (También pueden montarse neumáticos normales en estas llantas.)

Si un neumático SST pierde presión de inflado, se enciende la luz TPMS amarilla en el cuadro de instrumentos y se muestra un mensaje en la pantalla de información. Si es así, reduzca la velocidad a un máximo de 80 km/h. El neumático debe cambiarse lo más pronto posible.

Conduzca con cuidado, en algunos casos puede ser difícil determinar qué neumático está dañado. Para determinar el neumático que debe arreglarse, revise todos.

⚠ PRECAUCIÓN

El montaje de neumáticos SST debe confiarse exclusivamente a personas debidamente cualificadas.

Los neumáticos SST sólo deben montarse junto con el sistema TPMS.

Después de haber aparecido un mensaje de baja presión de los neumáticos, no conduzca a más de 80 km/h.

El trayecto máximo para cambiar de neumático es de 80 km.

Evite conducir de forma brusca, por ejemplo, con frenazos repentinos o giros rápidos.

Los neumáticos SST deben cambiarse si sufren daños o un pinchazo.

Información relacionada

- Control de la presión de neumáticos* (p. 341)

²⁴ De serie en algunos mercados.



TPMS (Tyre Pressure Monitoring System)*²⁶ - procedimiento en caso de baja presión de neumáticos

El sistema de control de la presión de los neumáticos TPMS (Tyre Pressure Monitoring System)²⁷ avisa al conductor cuando la presión de uno o varios neumáticos es demasiado baja e identifica el neumático afectado. El testigo se enciende con luz amarilla a la primera indicación. Aparque el vehículo y compruebe la presión de los neumáticos tan pronto como sea posible. Cuando el testigo se enciende con luz roja, debe aparcar el vehículo y comprobar inmediatamente la presión de los neumáticos.

Si aparece en la pantalla el mensaje de baja presión de los neumáticos:

1. Compruebe la presión del neumático afectado.
2. Infle el neumático/los neumáticos a la presión correcta.
3. Circule a como mínimo 30 km/h durante algunos minutos y compruebe que el mensaje se ha apagado.

Información relacionada

- Control de la presión de neumáticos* (p. 341)

²⁶ De serie en algunos mercados.

²⁷ Opcional solamente en algunos mercados.

Reparación provisional de neumáticos

El kit de reparación provisional de neumáticos (TMK - Temporary Mobility Kit) se utiliza para reparar un pinchazo y controlar y ajustar la presión de los neumáticos (p. 427).

El kit de reparación provisional de neumáticos (p. 347) consta de un compresor y una botella con el líquido sellador. La reparación del neumático sólo es provisional. El frasco con el sellador debe cambiarse antes de llegar a la fecha de caducidad y después de utilizarse. El líquido sellador hermetiza de forma eficaz el neumático pinchado en la banda de rodadura.

NOTA

El kit de reparación de neumáticos ha sido concebido únicamente para el sellado de neumáticos con pinchazos en la banda de rodadura.

La capacidad del kit de reparación de neumáticos para arreglar neumáticos que han sufrido un pinchazo en la pared es limitada. No utilice el kit de reparación provisional si los neumáticos presentan grandes rajaduras o daños parecidos. Conecte el compresor a una de las tomas de 12 V del automóvil.

Elija la toma más próxima al neumático pinchado.

IMPORTANTE

Si se conecta el compresor de reparación de neumáticos a una de las dos tomas (p. 155) en la consola del túnel, no deberá conectarse ningún dispositivo eléctrico a la otra.

NOTA

El compresor de reparación provisional de neumáticos ha sido comprobado y aprobado por Volvo.

Información relacionada

- Reparación provisional de neumáticos - uso (p. 348)
- Reparación provisional de neumáticos - control posterior (p. 350)
- Kit de reparación provisional de neumáticos - visión de conjunto (p. 347)
- Herramientas (p. 331)



Kit de reparación provisional de neumáticos - ubicación

El kit de reparación provisional de neumáticos (TMK - Temporary Mobility Kit) se utiliza para reparar un pinchazo y controlar y ajustar la presión de los neumáticos (p. 427).

Ubicación del kit de reparación de neumáticos

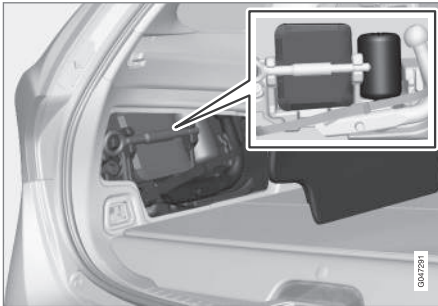

El kit de reparación de neumáticos está detrás de la tapa en el lado izquierdo del maletero.

Ponga triángulos de peligro (p. 340) si es necesario reparar un neumático en un lugar transitado.

NOTA

El kit de reparación de neumáticos ha sido concebido únicamente para el sellado de neumáticos con pinchazos en la banda de rodadura.

¡ IMPORTANTE

Si se conecta el compresor de reparación de neumáticos a una de las dos tomas (p. 155) en la consola del túnel, no deberá conectarse ningún dispositivo eléctrico a la otra.

NOTA

El compresor de reparación provisional de neumáticos ha sido comprobado y aprobado por Volvo.

Información relacionada

- Kit de reparación provisional de neumáticos - visión de conjunto (p. 347)
- Kit de reparación provisional de neumáticos - líquido sellador (p. 353)
- Reparación provisional de neumáticos (p. 346)

Kit de reparación provisional de neumáticos - visión de conjunto

El kit de reparación provisional de neumáticos (TMK - Temporary Mobility Kit) se utiliza para reparar un pinchazo y controlar y ajustar la presión de los neumáticos (p. 427).

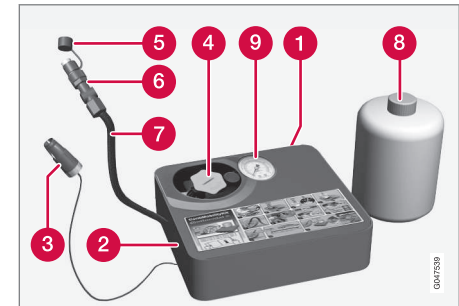

- 1 Pegatina, velocidad máxima permitida
- 2 Interruptor
- 3 Cable
- 4 Portabotellas (tapa color naranja)
- 5 Tapa protectora
- 6 Válvula de reducción de presión
- 7 Manguera de inflado
- 8 Botella con líquido sellador
- 9 Manómetro



Información relacionada

- Kit de reparación provisional de neumáticos - ubicación (p. 347)
- Kit de reparación provisional de neumáticos - líquido sellador (p. 353)
- Reparación provisional de neumáticos (p. 346)

Reparación provisional de neumáticos - uso

El kit de reparación provisional de neumáticos (TMK - Temporary Mobility Kit) se utiliza para reparar un pinchazo y controlar y ajustar la presión de los neumáticos (p. 427).

Reparación provisional de neumáticos

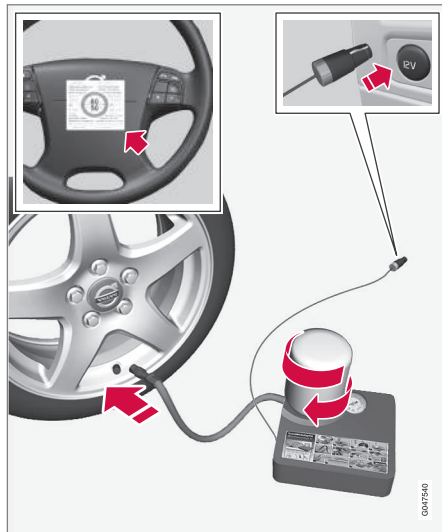

Para información sobre el uso de los componentes, véase *Kit de reparación provisional de neumáticos - visión de conjunto* (p. 347).

1. Suelte la etiqueta de máxima velocidad permitida (situada en uno de los lados del compresor) y fíjela al volante.

PRECAUCIÓN

No conduzca a más de 80 km/h después de utilizar el kit de reparación provisional de los neumáticos. Volvo recomienda que se dirija a un taller autorizado Volvo para revisar el neumático reparado (trayecto máximo 200 km). El personal del taller puede determinar si el neumático debe repararse o cambiarse.

PRECAUCIÓN

El agente sellador puede irritar la piel. En caso de contacto con la piel, lave de inmediato con jabón y agua para eliminar el agente.

2. Controle que el interruptor esté en la posición **0** y saque el cable y la manguera de inflado.

NOTA

No rompa el precintado de la botella antes de utilizarla. Al fijar la botella en el soporte, el precintado se rompe automáticamente.

3. Desenrosque la tapa de color naranja y descorche la botella.



4. Atornille la botella en el soporte.

PRECAUCIÓN

Desenrosque el tapón del bote, que incluye un fiador de retorno para evitar escapes.

5. **Desmontar la tapa de la válvula**²⁹

Saque la llave torx (guardada en el taco de gomaespuma detrás del panel izquierdo del maletero).

Introduzca la llave torx en el orificio.

Saque la tapa con ayuda de la llave torx (A).

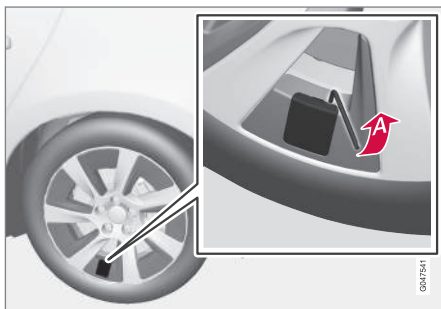

Desenrosque el capuchón de la válvula y conecte el tubo del compresor a la válvula.

6. Conecte la manguera del compresor a la válvula.

7. Enchufe el cable a la toma de 12 V y arranque el vehículo.

NOTA

Si se conecta el compresor a una de las tomas de 12 V, en la consola del túnel, no deberá acoplarse ningún dispositivo eléctrico a la otra.

PRECAUCIÓN

No deje a los niños sin vigilancia con el motor en marcha.

8. Ponga el interruptor en la posición I.

PRECAUCIÓN

No permanezca cerca del neumático cuando está en funcionamiento el compresor. Si se forman grietas o desigualdades, desconecte inmediatamente el compresor. No siga conduciendo el vehículo. Recomendamos que se ponga en contacto con un taller de neumáticos autorizado.

NOTA

Al activarse el compresor, la presión puede aumentar hasta 6 bar, pero la presión descenderá tras unos 30 segundos.

9. Infle el neumático durante 7 minutos.

IMPORTANTE

Riesgo de sobrecalentamiento. El compresor no debe operar más de 10 minutos seguidos.

²⁹ Sólo la llanta Thia de 17"



10. Cierre el compresor para controlar la presión en el manómetro. La presión mínima es de 1,8 bares y la máxima de 3,5 bares. (Deje salir el aire con la válvula reductora de presión si la presión del neumático es demasiado elevada.)

PRECAUCIÓN

Si la presión es inferior a 1,8 bar, el pinchazo del neumático es demasiado grande. No siga conduciendo el vehículo. Recomendamos que se ponga en contacto con un taller de neumáticos autorizado.

11. Cierre el compresor y saque el cable de la toma de 12 V.
12. Suelte la manguera de la válvula del neumático y ponga el capuchón de la válvula.
- Apriete la tapa²⁹ de la válvula del neumático con el orificio hacia el centro de la rueda. Dos chasquidos confirman que la tapa está debidamente colocada.
13. Recorra tan pronto como sea posible aproximadamente 3 km a una velocidad máxima de 80 km/h para que el sellador pueda reparar el neumático.

Información relacionada

- Reparación provisional de neumáticos (p. 346)
- Reparación provisional de neumáticos - control posterior (p. 350)
- Kit de reparación provisional de neumáticos - visión de conjunto (p. 347)

Reparación provisional de neumáticos - control posterior

El kit de reparación provisional de neumáticos (TMK - Temporary Mobility Kit) se utiliza para reparar un pinchazo y controlar y ajustar la presión de los neumáticos (p. 427).

Compruebe la presión del neumático

1. Vuelva a conectar el equipo (para las instrucciones de desmontaje de la tapa de la válvula, véase (p. 349)).
2. Compruebe la presión del neumático en el manómetro.
 - Si está por debajo de 1,3 bares³⁰, el neumático no está completamente reparado. No debe proseguirse la marcha. Contacte un taller de neumáticos.
 - Si la presión del neumático es superior a 1,3 bares³⁰, el neumático debe inflarse a la presión especificada en la placa, véase Neumáticos - presiones de inflado aprobadas (p. 427). Suelte aire con la válvula de reducción de presión, si la presión del neumático es demasiado alta.

²⁹ Sólo la llanta Thia de 17"

³⁰ 1 bar = 100 kPa.



PRECAUCIÓN

Desenrosque el tapón del bote, que incluye un fiador de retorno para evitar escapes.

3. Compruebe que el compresor está apagado. Suelte la manguera de inflado y el cable.

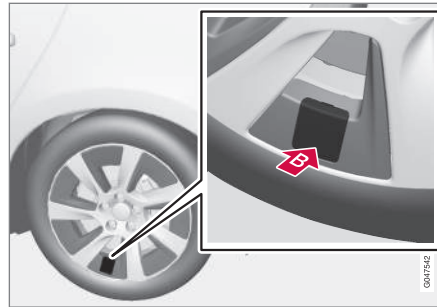

4. Montar la tapa de la válvula³¹

Coloque el tapón de la válvula.

Adapte el borde sin orificio de la tapa (junto al neumático - B). Cierre después la tapa hacia la llanta y apriete al mismo tiempo el borde superior para introducirlo debajo del borde de la llanta. Compruebe que la tapa está colocada al mismo nivel que la superficie de la llanta. Si no, apriete con cuidado la parte que sobresale.

NOTA

- Después de haber inflado un neumático, vuelva a poner siempre el tapón de la válvula para evitar daños causados por la arena, la suciedad, etc.
- Utilice solamente tapones de plástico. Los tapones de metal pueden oxidarse y ser difíciles de abrir.

NOTA

Después de utilizarse, la botella con el sellador y la manguera deben cambiarse. Volvo recomienda que esos cambios sean efectuados por un taller autorizado Volvo.

PRECAUCIÓN

Compruebe la presión de neumáticos periódicamente.

Volvo recomienda que lleve el automóvil al taller autorizado de Volvo más próximo, para cambiar o reparar el neumático dañado. Informe al taller de que el neumático contiene líquido de sellado.

³¹ Sólo la llanta Thia de 17"



PRECAUCIÓN

Tras utilizar el kit de reparación de neumáticos provisional, la velocidad no debe superar los 80 km/h. Volvo le recomienda que acuda a un taller autorizado Volvo para inspeccionar el neumático reparado (trayecto máximo: 200 km). El personal determinará si el neumático puede arreglarse o hay que cambiarlo.

Información relacionada

- Reparación provisional de neumáticos (p. 346)
- Reparación provisional de neumáticos - uso (p. 348)
- Kit de reparación provisional de neumáticos - visión de conjunto (p. 347)

Kit de reparación provisional de neumáticos - inflado del neumático

Los neumáticos originales del automóvil pueden inflarse con el compresor del kit de reparación provisional de neumáticos (p. 347).

1. El compresor debe estar apagado. Compruebe que el interruptor esté en la posición **0** y saque el cable y la manguera de inflado.
2. Desmonte la tapa de la válvula³². Para las instrucciones de desmontaje de la tapa de la válvula, véase (p. 349).
3. Desenrosque el capuchón de la válvula de la rueda y enrosque la conexión de la manguera de aire hasta el fondo de la rosca de la válvula.

PRECAUCIÓN

La inhalación de gases de escape puede provocar la muerte. No opere nunca el motor en espacios cerrados o sin una ventilación suficiente.

PRECAUCIÓN

No deje a los niños sin vigilancia con el motor en marcha.

4. Conecte el cable a alguna de las tomas de 12 V del automóvil y arranque el vehículo.
5. Ponga en marcha el compresor colocando el interruptor en la posición **I**.

IMPORTANTE

Riesgo de sobrecalentamiento. El compresor no debe operar más de 10 minutos seguidos.

6. Infle el neumático a la presión especificada en la tabla de presión de neumáticos, véase Neumáticos - presiones de inflado aprobadas (p. 427). Suelte aire con la válvula de reducción de presión, si la presión del neumático es demasiado alta.

³² Sólo la llanta Thia de 17"



7. Coloque de nuevo el capuchón de la válvula.

Vuelva a montar la tapa de la válvula³² adaptando el borde sin el orificio (junto al neumático), véase Reparación provisional de neumáticos - control posterior (p. 350). Cierre después la tapa hacia la llanta y apriete al mismo tiempo el borde superior para introducirlo debajo del borde de la llanta. Compruebe que la tapa está colocada al mismo nivel que la superficie de la llanta. Si no, apriete con cuidado la parte que sobresale.

8. Cierre el compresor. Suelte la manguera de inflado y el cable.

Información relacionada

- Reparación provisional de neumáticos (p. 346)
- Kit de reparación provisional de neumáticos - visión de conjunto (p. 347)
- Reparación provisional de neumáticos - control posterior (p. 350)

Kit de reparación provisional de neumáticos - líquido sellador

El recipiente (botella) del kit de reparación provisional de neumáticos (p. 347) contiene un líquido sellador y puede cambiarse.

Cambie de botella una vez pasada la fecha de caducidad. Trate la botella vieja como residuo peligroso para el medio ambiente.



PRECAUCIÓN

El bote contiene látex de caucho natural y etanol 1,2.

Su ingesta es tóxica. Puede provocar alergia en el contacto con la piel.

Evite el contacto con piel y ojos.

Guárdese fuera del alcance de los niños.

Información relacionada

- Reparación provisional de neumáticos (p. 346)

³² Sólo la llanta Thia de 17"



Homologación - supervisión de la presión de neumáticos

La homologación de los sensores del sistema de control de presión de neumáticos TPMS

(Tyre Pressure Monitoring System) puede comprobarse en la tabla.*

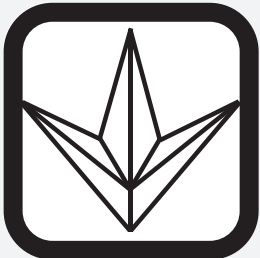

País/Zona		
Brasil	 <p>Modelo: S180052050</p> <p>ANATEL Agência Nacional de Telecomunicações 1542-12-2149</p> <p>(01) 07894476056448</p> <p>Este equipamento opera em caráter secundário, isto é, não tem direito a proteção contra interferência prejudicial, mesmo de estações do mesmo tipo, e não pode causar interferência a sistemas operando em caráter primário.</p> <p>030050</p>	
Ucrania	 <p>030051</p>	



09



País/Zona	
Israel	<div data-bbox="434 183 874 490" style="border: 1px solid black; padding: 10px;"><p data-bbox="523 203 785 226">שם הדגם (Hebrew:Model name)</p><p data-bbox="593 239 715 262">S180052050</p><p data-bbox="443 288 865 311">שם היצרן וכתובתו (Hebrew:Manufacturer and address)</p><p data-bbox="561 333 746 412">Continental AG Siemensstraße 12 93055 Regensburg</p><p data-bbox="842 439 858 472" style="writing-mode: vertical-rl; transform: rotate(180deg);">0001054</p></div>



Declaración de conformidad (Declaration of Conformity)

País/Zona

Países de la UE:



País exportador: Alemania

Fabricante: Continental Automotive GmbH

Tipo de equipo: sistema TPMS

		Josef Ley 180 703 2788 000 Phone +49 (0) 720 8942 Fax +49 (0) 720 8942 josef.ley@continental-corporation.com
Date April 16, 2012	Test Certificate No. TQC/Volvo	Test Reference Test Address
<p>Declaration of Conformity in accordance with Directive 1999/5/EC (R&TE Directive)</p>		
Manufacturer: Address: Product type designation: Intended use:	Continental Automotive GmbH D-40001 Hagenberg Germany S160003050 Tire Pressure Monitoring System	
The product mentioned above complies with the essential requirements and other relevant provisions of Directive 1999/5/EC, when used for its intended purpose.		
Health and safety pursuant to Art. 3(1)(a):	Applied standards: EN 60 800-3:2008 + A11:2009 + A1:2012 + A12:2011 EN 62 479:2010	
Electromagnetic compatibility pursuant to Art. 3(1)(b):	Applied standards: EN 301 489-1 V1.4.1 (2010-06) EN 301 489-3 V1.4.1 (2010-06)	
Efficient use of spectrum pursuant to Art. 3(1):	Applied standards: EN 300 225-1 V2.1.1 (2010-02) EN 300 225-2 V2.1.1 (2010-02)	
The following marking applies to the above mentioned product.		
Continental Automotive GmbH Hagenberg, 2012-04-16		
 Andreas Wolf Executive Vice President Body Security	 Robert Müller Director Product Group 1 Body & Security	
Continental Automotive (Spain) Avenida de Europa, 10 28042 Madrid, Spain Phone: +34 91 531 1000 Fax: +34 91 531 1001 Email: info@continental-corporation.com	Continental Automotive (UK) The Valley Road Welwyn Garden City, Herts SG13 7AF, UK Phone: +44 (0) 1438 750000 Fax: +44 (0) 1438 750001 Email: ukinfo@continental-corporation.com	Continental Automotive (France) 180 703 2788 000 Phone: +33 (0) 23 69 42 00 Fax: +33 (0) 23 69 42 01 Email: franceinfo@continental-corporation.com

G001353

Chequia:

Continental tímto prohlašuje, že tento Radio Transmitter je ve shodě se základními požadavky a dalšími příslušnými ustanoveními směrnice 1999/5/ES.





09 Ruedas y neumáticos



09

País/Zona	
Dinamarca:	Undertegnede Continental erklærer herved, at følgende udstyr Radio Transmitter overholder de væsentlige krav og øvrige relevante krav i direktiv 1999/5/EF.
Alemania:	Hiermit erklärt Continental, dass sich das Gerät Radio Transmitter in Übereinstimmung mit den grundlegenden Anforderungen und den übrigen einschlägigen Bestimmungen der Richtlinie 1999/5/EG befindet.
Estonia:	Käesolevaga kinnitab Continental seadme Radio Transmitter vastavust direktiivi 1999/5/EÜ põhinõuetele ja nimetatud direktiivist tulenevatele teistele asjakohastele sätetele.
Reino Unido:	Hereby, Continental declares that this Radio Transmitter is in compliance with the essential requirements and other relevant provisions of Directive 1999/5/EC.
España:	Por medio de la presente Continental declara que el Radio Transmitter cumple con los requisitos esenciales y cualesquiera otras disposiciones aplicables o exigibles de la Directiva 1999/5/CE.
Grecia:	ΜΕ ΤΗΝ ΠΑΡΟΥΣΑ Continental ΔΗΛΩΝΕΙ ΟΤΙ Radio Transmitter ΣΥΜΜΟΡΦΩΝΕΤΑΙ ΠΡΟΣ ΤΙΣ ΟΥΣΙΩΔΕΙΣ ΑΠΑΙΤΗΣΕΙΣ ΚΑΙ ΤΙΣ ΛΟΙΠΕΣ ΣΧΕΤΙΚΕΣ ΔΙΑΤΑΞΕΙΣ ΤΗΣ ΟΔΗΓΙΑΣ 1999/5/EK.
Francia:	Par la présente Continental déclare que l'appareil Radio Transmitter est conforme aux exigences essentielles et aux autres dispositions pertinentes de la directive 1999/5/CE.
Italia:	Con la presente Continental dichiara che questo Radio Transmitter è conforme ai requisiti essenziali ed alle altre disposizioni pertinenti stabilite dalla direttiva 1999/5/CE.
Letonia:	Ar šo Continental deklarē, ka Radio Transmitter atbilst Direktīvas 1999/5/EK būtiskajām prasībām un citiem ar to saistītajiem noteikumiem.
Lituania:	Šiuo Continental deklaruoja, kad šis Radio Transmitter atitinka esminius reikalavimus ir kitas 1999/5/EB Direktyvos nuostatas.
Holanda:	Hierbij verklaart Continental dat het toestel Radio Transmitter in overeenstemming is met de essentiële eisen en de andere relevante bepalingen van richtlijn 1999/5/EG.
Malta:	Hawnhekk, Continental, jiddikjara li dan Radio Transmitter jikkonforma mal-ħtiġijiet essenzjali u ma provvedimenti oħrajn rilevanti li hemm fid-Dirrettiva 1999/5/EC.



País/Zona	
Hungría:	Alulírott, Continental nyilatkozom, hogy a Radio Transmitter megfelel a vonatkozó alapvető követelményeknek és az 1999/5/EC irányelv egyéb előírásainak.
Polonia:	Niniejszym Continental oświadcza, że Radio Transmitter jest zgodny z zasadniczymi wymogami oraz pozostałymi stosownymi postanowieniami Dyrektywy 1999/5/EC.
Portugal:	Continental declara que este Radio Transmitter está conforme com os requisitos essenciais e outras disposições da Directiva 1999/5/CE.
Eslovenia:	Continental izjavlja, da je ta Radio Transmitter v skladu z bistvenimi zahtevami in ostalimi relevantnimi določili direktive 1999/5/ES.
Eslovaquia:	Continental týmto vyhlasuje, že Radio Transmitter spĺňa základné požiadavky a všetky príslušné ustanovenia Smernice 1999/5/ES.
Finlandia:	Continental vakuuttaa täten että Radio Transmitter tyyppinen laite on direktiivin 1999/5/EY oleellisten vaatimusten ja sitä koskevien direktiivin muiden ehtojen mukainen.
Suecia:	Härmed intygar Continental att denna Radio Transmitter står i överensstämmelse med de väsentliga egenskapskrav och övriga relevanta bestämmelser som framgår av direktiv 1999/5/EG.
Islandia:	Hér með lýsir Continental yfir því að Radio Transmitter er í samræmi við grunnkröfur og aðrar kröfur, sem gerðar eru í tilskipun 1999/5/EC.
Noruega:	Continental erklærer herved at utstyret Radio Transmitter er i samsvar med de grunnleggende krav og øvrige relevante krav i direktiv 1999/5/EF.

Información relacionada

- Control de la presión de neumáticos*
(p. 341)

10



MANTENIMIENTO Y SERVICIO

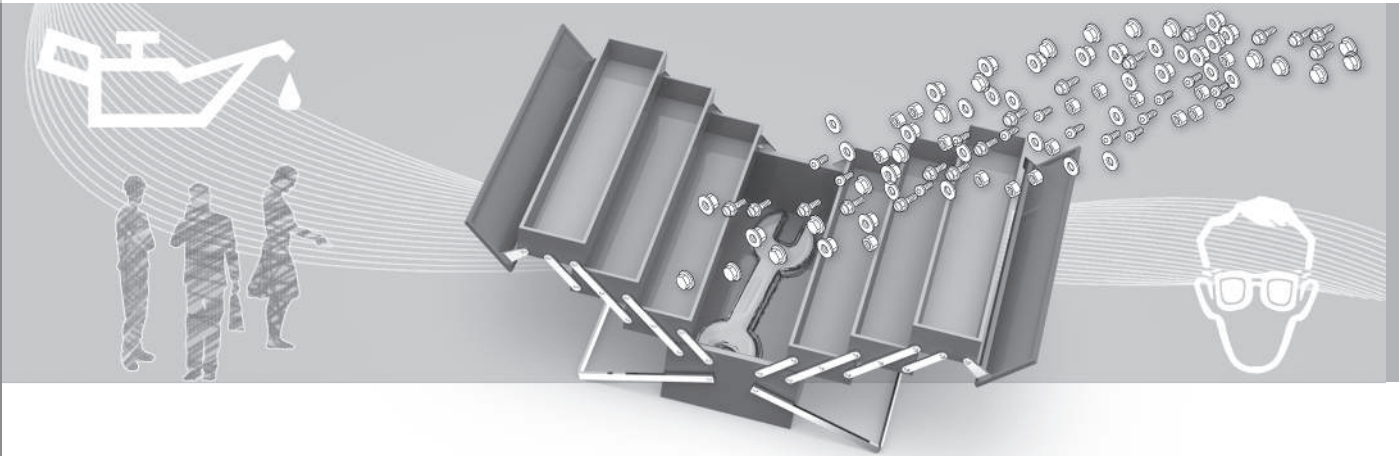



Programa de servicio Volvo

Para que el automóvil mantenga un elevado nivel en lo que se refiere a la seguridad vial, la seguridad de funcionamiento y fiabilidad, siga el programa de servicio Volvo tal como se especifica en el manual de servicio y garantía.

Volvo recomienda confiar a un taller Volvo los trabajos de revisión regular y mantenimiento. Los talleres Volvo disponen del personal, las documentación de servicio y las herramientas especiales que le garantizan la máxima calidad de servicio.

IMPORTANTE

Compruebe y aplique el manual de servicio y garantía para mantener en vigor la garantía de Volvo.

Revisión y reparación

Mantenga el automóvil de forma periódica. Siga los intervalos de revisión recomendados por Volvo.

Toda necesidad de inspección y reparación debe confiarse exclusivamente a un taller autorizado.

PRECAUCIÓN

No efectúe reparaciones propias en este vehículo. Los cables eléctricos y/o los componentes que se suelten, sólo pueden ser reparados por un taller autorizado. Se recomiendan los servicios de un taller Volvo.

Intervalo de revisión y siguiente revisión, cable de carga

El contador del cable de carga cuenta el tiempo de carga hasta la siguiente revisión. Volvo recomienda que un electricista revise la unidad de control cada 5000 horas de funcionamiento.

IMPORTANTE

No modifique la unidad de control de ninguna manera.

Información relacionada

- Climatizador - diagnóstico y reparación (p. 373)

Reservar hora para revisión y reparación*1

Gestione la información de revisión, reparación y reserva de hora directamente en su automóvil conectado a Internet.

Este servicio permite reservar hora para revisión de una manera cómoda directamente en el automóvil. El concesionario recibirá información sobre el automóvil para que pueda preparar la visita al taller. El concesionario se pondrá en contacto con usted para reservar una hora. En algunos mercados, el sistema le avisará al aproximarse la fecha en que se ha reservado hora y, cuando llega el momento, el sistema de navegación² podrá guiarle hasta el taller.

¹ Algunos mercados.

² Se aplica a Sensus Navigation.



Antes de poder utilizar el servicio

Volvo ID y mi perfil

- Registre una cuenta Volvo ID. Para más información acerca de cómo crear una cuenta Volvo ID, véase Volvo ID (p. 20).
- Inicie sesión en el portal web My Volvo, vaya a perfil y proceda de la siguiente manera:
 - Compruebe que el automóvil está vinculado a su perfil.
 - Compruebe si sus datos de contacto son correctos.
 - Seleccione el concesionario con el que quiere ponerse en contacto para los servicios de revisión y reparación.
 - Seleccione el medio de comunicación preferido (SMS o teléfono). Siempre se envía la información sobre la reserva al automóvil y al propietario por correo electrónico.

Condiciones necesarias para reservar hora en el automóvil

- Para que la información sobre la reserva de hora pueda enviarse y recibirse en el automóvil, este debe estar conectado a Internet, véase el suplemento Sensus Infotainment para información sobre cómo conectar el vehículo a Internet.
- Como la información sobre la reserva de hora se envía a su cuenta de teléfono pri-

vada, el sistema le preguntará si desea enviar información. La pregunta vuelve a hacerse y es válida para la conexión elegida durante un plazo limitado.

- Para que el servicio funcione y el sistema se comunique a través de la pantalla del vehículo, deben confirmarse las notas y los mensajes emergentes. Pulse **MY CAR** en la vista normal de **OK/MENU** y a continuación **Revisión y reparación** → **Mostrar notificaciones**.

Utilizar el servicio

Para acceder a todos los menús y ajustes desde la vista normal de **MY CAR**, pulse **OK/MENU** y, a continuación **Revisión y reparación**.

Cuando llega el momento de la revisión regular y, en algunos casos, cuando el automóvil necesita una reparación, el sistema avisará al conductor en el cuadro de instrumentos (p. 66) y con un menú emergente en la pantalla.

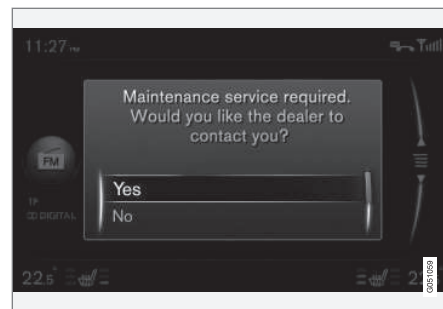

Mensajes de taller en la pantalla.

Significado de las opciones del menú emergente de la pantalla:

- **Sí** - Se envía una solicitud de reserva de hora al concesionario que propondrá después una hora apropiada. Se apagan el testigo y el mensaje de revisión en el cuadro de instrumentos.
- **No** - No aparecerán más mensajes emergentes en la pantalla. Continúa mostrándose el mensaje en el cuadro de instrumentos. Después de realizar esta selección, es posible iniciar una reserva manual en el automóvil, véase la información ofrecida a continuación.
- **Posponer** - El menú emergente se muestra al volver a arrancar el automóvil.



Reservar hora para revisión o reparación manualmente¹

1. Pulse el botón **MY CAR** en la consola central y seleccione **Revisión y reparación** → **Información de concesionarios** → **Solicitar revisión o reparación**.
 - > Los datos del automóvil se envían de forma automática al concesionario.
2. El concesionario envía una propuesta de hora al automóvil.
3. Acepte la hora reservada o solicite otra hora.

Después de aceptar la hora propuesta, la información sobre la reserva se guarda en la memoria del automóvil, consulte Mis reservas. El automóvil se comunicará automáticamente con usted a través de la pantalla para recordarle que tiene una reserva de hora y le guiará hasta la visita al taller.

La visita al taller también puede reservarse a través de My Volvo. Vaya a Mis reservas y seleccione actualizar para acceder a las reservas de hora en My Volvo.

Mis reservas¹

Compruebe la información sobre reservas en la pantalla del vehículo. Acepte la hora reservada o solicite otra hora.

- Seleccione **Revisión y reparación** → **Mis citas**.

Llamar al concesionario¹

Con un manos libres con Bluetooth® vinculado al automóvil, se puede llamar al concesionario. Para vincular el teléfono, véase el suplemento Sensus Infotainment.

- Seleccione **Revisión y reparación** → **Información de concesionarios** → **Llamar a concesionario**.

Utilizar el sistema de navegación^{1, 2}

Indique el taller como destino final o parcial en el sistema de navegación.

- Seleccione **Revisión y reparación** → **Información de concesionarios** → **Ajuste destino único**.
- Seleccione **Revisión y reparación** → **Información de concesionarios** → **Añadir como punto de paso**.

Enviar datos del automóvil¹

Los datos del automóvil se envían a una base de datos central de Volvo (no al concesionario), desde donde el concesionario puede obtener información sobre el vehículo con ayuda del número de identificación (VIN³). Encontrará el número de identificación en el

libro de revisión y garantía del automóvil o en la esquina inferior derecha del parabrisas.

- Seleccione **Revisión y reparación** → **Enviar datos del vehículo**.

Información sobre la reserva y datos del automóvil

Cuando se reserva hora para revisión desde el automóvil, se enviará información sobre la reserva y los datos del automóvil. La información sobre los datos del automóvil consta de una serie de señales en las siguientes áreas:

- Necesidad de revisión.
- Estado de funcionamiento.
- Niveles de combustible.
- Kilometraje.
- Número de identificación del vehículo (VIN³).
- Versión de software del vehículo.

Información relacionada

- Volvo ID (p. 20)

¹ Algunos mercados.

² Se aplica a Sensus Navigation.

³ Vehicle Identification Number



Elevación del automóvil

Al elevar el automóvil, es importante apoyar el gato o los brazos elevadores en los lugares previstos en los bajos del automóvil.



NOTA

Volvo recomienda que solo se utilice el gato correspondiente al modelo de automóvil respectivo. Si utiliza otro gato que el recomendado por Volvo, siga las instrucciones incluidas con el equipo.

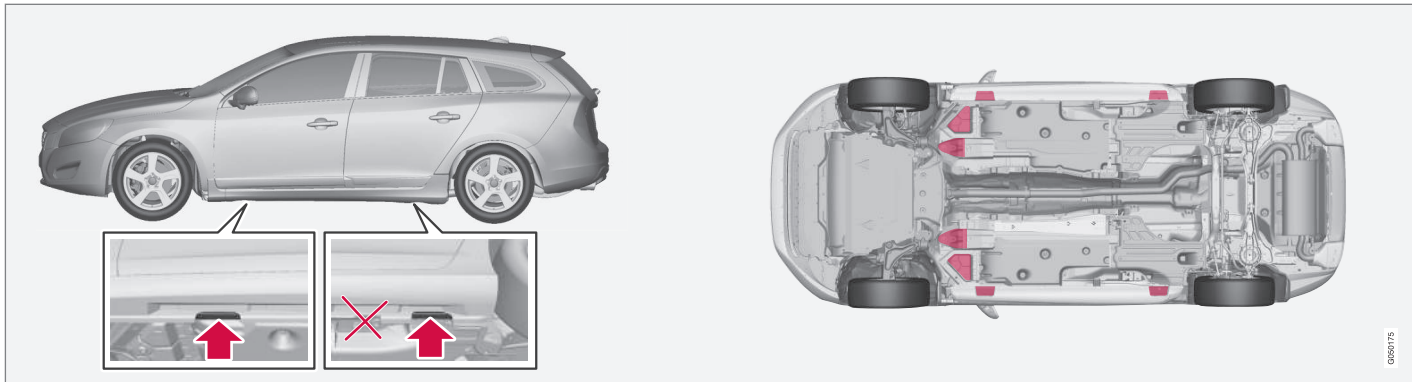

Soportes (flechas) para el gato previsto para el automóvil y puntos de elevación (señalados en rojo).

Si el automóvil se eleva con un gato de taller, éste debe colocarse debajo de alguno de los puntos de elevación en los bajos del vehículo. Si el automóvil se eleva con un gato de taller, éste debe colocarse debajo de alguno de los puntos de elevación. Asegúrese de colocar el gato de taller de forma que el vehículo no pueda deslizarse en el gato. Utilice siempre caballetes u otro soporte similar.

Si el automóvil se eleva con un elevador de taller de dos columnas, los brazos de elevación delanteros y traseros pueden colocarse debajo de los puntos de elevación exteriores (soportes del gato). En la parte delantera, pueden utilizarse también los puntos de elevación interiores.

Información relacionada

- Cambio de rueda - desmontaje de la rueda (p. 335)



Capó - abrir y cerrar

Para abrir el capó, gire la palanca en el habitáculo en sentido contrahorario y desplace hacia el cierre junto a la rejilla hacia la izquierda.



La palanca para abrir el capó está siempre en el lado izquierdo.

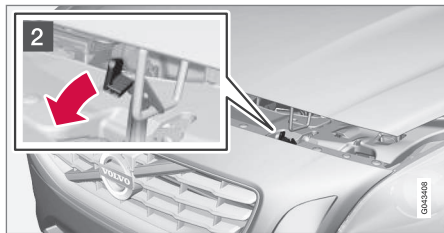

- 1 Gire la palanca entre 20 y 25 grados en sentido horario. Al desengancharse el cierre, se oye un sonido.

- 2 Desplace el cierre hacia la izquierda y abra el capó. (El gancho de cierre está situado entre el faro y la parrilla, véase la figura.)

PRECAUCIÓN

Compruebe que el capó se bloquee correctamente al cerrarlo.

Información relacionada

- Compartimento del motor - control (p. 367)
- Compartimento del motor - visión de conjunto (p. 366)

Compartimento del motor - visión de conjunto

La visión de conjunto muestra puntos de control habituales.

Algunas de las baterías del automóvil y algunos elementos de sistema de propulsión eléctrica están debajo del capó. Proceda con cuidado en este compartimento y toque solamente los componentes relacionados con el mantenimiento normal.

PRECAUCIÓN

El manejo de los cables de color naranja debe confiarse exclusivamente a personal autorizado.

PRECAUCIÓN

Varios componentes del automóvil son de alta tensión y pueden ser peligrosos si manejan de manera incorrecta.

- No toque ningún elemento que no se describa claramente en este manual del propietario.
- Proceda con cuidado al comprobar o llenar líquidos en el compartimento del motor.

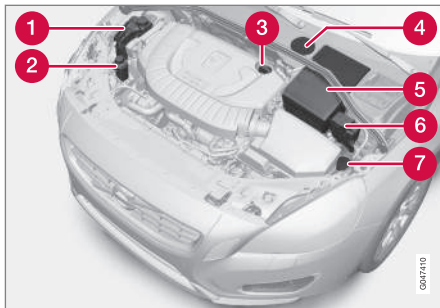

Puntos normales de control. Otras medidas requieren conocimientos especiales.

- 1 Control y llenado de refrigerante del sistema de refrigeración y climatización.
- 2 Control y llenado de aceite de la dirección asistida
- 3 Llenado de aceite de motor
- 4 Control y llenado del líquido de frenos (en el lado del conductor)
- 5 Batería de arranque
- 6 Caja de relés y fusibles
- 7 Llenado del líquido de lavado

PRECAUCIÓN

El sistema eléctrico del vehículo debe estar siempre en la posición **0** cuando se realizan trabajos en el compartimento del motor, véase Posiciones de la llave - funciones a distintos niveles (p. 82).

Información relacionada

- Capó - abrir y cerrar (p. 366)
- Compartimento del motor - control (p. 367)

Compartimento del motor - control

Algunos aceites y líquidos deben controlarse de forma periódica.

Control periódico

Controle a intervalos regulares los siguientes aceites y líquidos, por ejemplo, al repostar:

- Líquido refrigerante
- Aceite de motor
- Aceite de la dirección asistida
- Líquido de lavado

PRECAUCIÓN

Recuerde que el ventilador del radiador (situado en la parte delantera del compartimento motor, detrás del radiador) puede activarse automáticamente un tiempo después de la desconexión del motor.

Confíe siempre el lavado del motor a un taller. Recomendamos los servicios de un taller autorizado Volvo. Si el motor está caliente hay riesgo de incendio.

Información relacionada

- Capó - abrir y cerrar (p. 366)
- Compartimento del motor - visión de conjunto (p. 366)
- Refrigerante - nivel (p. 371)
- Aceite de motor - control y llenado (p. 369)



- Aceite de la dirección asistida - nivel (p. 372)
- Líquido de lavado - llenado (p. 384)

Aceite de motor - generalidades

Para que se puedan aplicar los intervalos de revisión recomendados, se requiere el uso de un aceite de motor certificado.

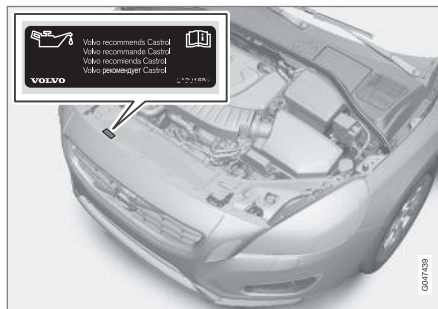

Volvo recomienda lo siguiente:



Cuando conduce en condiciones poco favorables, vea Aceite de motor - condiciones de conducción poco favorables (p. 419).

! IMPORTANTE

Para cumplir las normas de intervalo de servicio del motor, todos los motores se llenan en fábrica con un aceite de motor sintético especialmente adaptado. El aceite se ha seleccionado con gran atención y tomando en consideración la vida útil, la capacidad de arranque, el consumo de combustible y la carga medioambiental.

Para que se puedan aplicar los intervalos de revisión recomendados, se requiere el uso de un aceite de motor certificado. Utilice solamente la calidad de aceite especificada tanto para añadir como para cambiar aceite, de lo contrario corre el riesgo de alterar la vida útil, la capacidad de arranque, el consumo de combustible y la carga medioambiental.

Volvo Car Corporation no asume ninguna responsabilidad de garantía, si no se utiliza un aceite de motor de la calidad y la viscosidad especificadas.

Volvo recomienda realizar el cambio de aceite en un taller autorizado Volvo.

Volvo utiliza distintos sistemas para avisar de que el nivel de aceite o la presión de aceite no se ajustan a los límites previstos. Algunas variantes de motor están provistas de sensor de presión de aceite, y entonces se utiliza el



símbolo de advertencia de baja presión de aceite en el cuadro de instrumentos. Otras variantes disponen de sensor de nivel de aceite. El sistema informa entonces al conductor con un símbolo de advertencia  en el cuadro de instrumentos y textos en la pantalla. Algunas variantes cuentan con ambos sistemas. Póngase en contacto con un concesionario Volvo si desea más información.

Cambie el aceite de motor y el filtro del aceite conforme a los intervalos indicados en el manual de servicio y garantía.

Se admite el uso de aceite de calidad superior a la especificada. Cuando conduce en condiciones poco favorables, Volvo recomienda un aceite de calidad superior, véase Aceite de motor - condiciones de conducción poco favorables (p. 419).

Para el volumen de llenado, véase Aceite de motor - calidad y volumen (p. 421).

Información relacionada

- Aceite de motor - control y llenado (p. 369)

Aceite de motor - control y llenado

El nivel de aceite se controla con un sensor de nivel de aceite electrónico.

Motor con sensor de nivel de aceite electrónico, diésel de 5 cilindros

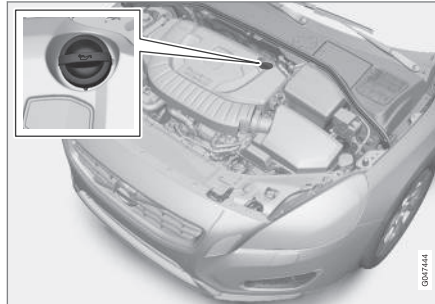

4. Tubo de llenado⁴.

No necesita adoptar medidas en lo que se refiere al nivel de aceite del motor hasta que aparezca un mensaje en la pantalla, véase la siguiente imagen.

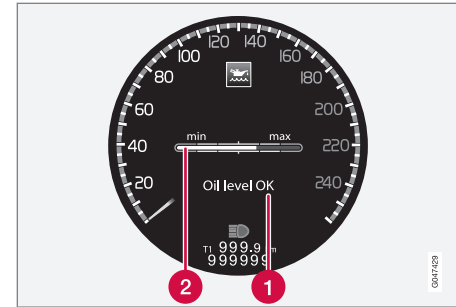

Mensaje y gráfico en la pantalla.

- 1 Mensaje
- 2 Nivel de aceite de motor

El nivel de aceite se comprueba con ayuda del indicador electrónico de nivel de aceite con rueda selectora cuando el motor está apagado, véase Control del menú - cuadro de instrumentos (p. 114).

PRECAUCIÓN

Si aparece el mensaje **Revisión de aceite necesaria**, lleve el vehículo al taller. El nivel de aceite puede ser demasiado alto.

⁴ Los motores con sensor de nivel de aceite electrónico no tienen varilla de nivel.



! IMPORTANTE

Si aparece el mensaje **Nivel de aceite bajo Rellene 0,5 litros**, añada tan sólo 0,5 litros.

! PRECAUCIÓN

No ponga más aceite si se muestra el nivel de llenado (3) o (4) según la figura. El nivel no debe estar nunca por encima de **MAX** ni por debajo de **MIN**, ya que el motor puede dañarse.

i NOTA

El sistema sólo detecta el nivel de aceite si se cumplen determinadas condiciones. Así pues, el sistema no siempre detecta directamente los cambios producidos al llenar o vaciar aceite. En ciertas condiciones, puede exigirse que esté en marcha el motor de combustión interna y que el vehículo circule a aproximadamente 30 km.

! PRECAUCIÓN

No vierta aceite sobre los colectores de escape calientes, ya que ello supone un riesgo de incendio.

Control del nivel de aceite, diésel de 5 cilindros

Si desea controlar el nivel de aceite, siga el siguiente procedimiento.

1. Coloque la llave en la posición **II**, véase Posiciones de la llave - funciones a distintos niveles (p. 82).
2. Gire la rueda selectora de la palanca del volante izquierda a la posición **Nivel de aceite**.
 - > A continuación aparecerá información sobre el nivel de aceite del motor.

Para más información sobre la gestión de menús, véase Control del menú - cuadro de instrumentos (p. 114).

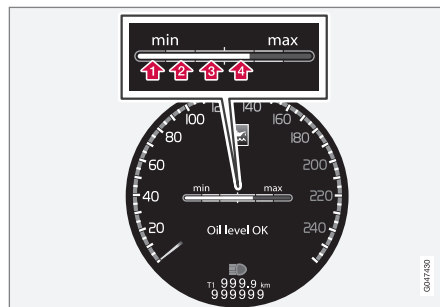

Las cifras 1-4 representan el nivel de llenado. No llene más aceite si aparece el nivel de llenado (3) o (4). El nivel de llenado recomendado es el 4. Mensaje y gráfico en la pantalla.

Información relacionada

- Aceite de motor - generalidades (p. 368)



Refrigerante - nivel

El refrigerante enfría en motor de combustión a la temperatura de funcionamiento prevista. El calor que se transmite del motor al refrigerante puede utilizarse para calentar el habitáculo.

El nivel de refrigerante debe estar entre las cotas de **MIN** y **MAX** en el depósito de expansión.

Control de nivel y llenado

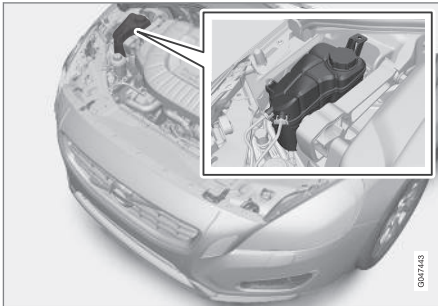

Para el llenado, siga las instrucciones del envase. Es importante equilibrar las cantidades de líquido refrigerante y agua en función de las condiciones meteorológicas. No complete nunca con sólo agua. El riesgo de congelación aumenta tanto si la concentración de refrigerante es demasiado pequeña como si es demasiado grande.

PRECAUCIÓN

El refrigerante puede estar a muy alta temperatura. Si necesita llenar con el motor caliente, desenrosque lentamente la tapa del depósito de expansión para eliminar la sobrepresión.

Para las capacidades y las normas relativas a la calidad del agua, véase Refrigerante - calidad y volumen (p. 422).

Compruebe periódicamente el nivel del líquido refrigerante

El nivel debe situarse entre las cotas de **MIN** y **MAX** del depósito de expansión. Si el sistema no va convenientemente lleno, la temperatura puede elevarse demasiado con riesgo de que el motor sufra daños.

IMPORTANTE

- Una elevada concentración de cloro, cloruros y otras sales puede originar corrosión en el sistema de refrigeración.
- Utilice siempre un refrigerante con protección contra la corrosión según las recomendaciones de Volvo.
- Asegúrese de que la mezcla del refrigerante sea de un 50 % de agua y un 50 % de refrigerante.
- Mezcle el refrigerante con agua del grifo de buena calidad. Si se duda de la calidad del agua, utilice un refrigerante premezclado según las recomendaciones de Volvo.
- Al cambiar el refrigerante o un componente del sistema de refrigeración, lave el sistema con agua del grifo de buena calidad o con un refrigerante premezclado.
- No haga funcionar el motor sin un nivel de refrigerante satisfactorio. De lo contrario puede generarse una alta temperatura, con el consiguiente riesgo de daños (fisuras) en la culata.



Líquido de freno y embrague - nivel

El nivel del líquido de freno debe quedar entre las cotas de **MIN** y **MAX** del depósito.

Control de nivel

El nivel debe estar entre las señales de **MIN** y **MAX** que pueden verse dentro del depósito. Compruebe el nivel de manera periódica.

Cambie el líquido de freno cada dos años o cada dos intervalos de servicio programado.

En automóviles que circulan en condiciones en las que se hace un uso frecuente e intenso de los frenos, por ejemplo, en montaña o en climas tropicales con elevada humedad del aire, el líquido de frenos debe cambiarse una vez al año.

Para datos de volumen y de calidad recomendada del líquido de freno, véase Líquido de lavado - calidad y volumen (p. 424).

PRECAUCIÓN

Si el líquido de frenos está por debajo del nivel **MIN** en el depósito, no siga conduciendo el automóvil hasta añadir líquido de frenos. Volvo recomienda revisar la causa de la pérdida de líquido de frenos en un taller autorizado Volvo.

Llenado

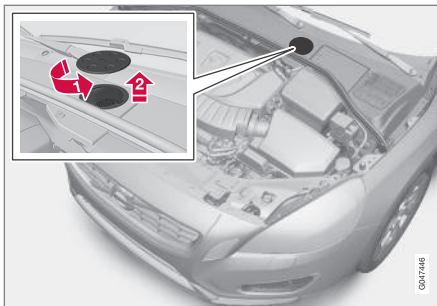

El depósito está situado en el lado del conductor.

El depósito de líquido está protegido por la tapa que cubre la zona fría del compartimento del motor. Retire primero la tapa redonda para acceder a la tapa del depósito.

- ➔ Abra la tapa que esta situada en la cubierta girándola.
- ➔ Desenrosque el tapón del depósito y llene con el líquido. El nivel debe estar entre las señales de **MIN** y **MAX** situadas en la parte interior del depósito.

IMPORTANTE

No olvide poner la tapa.

Aceite de la dirección asistida - nivel

El nivel del aceite de la dirección asistida debe estar entre las señales de **MIN** y **MAX** del recipiente. No es necesario cambiar el aceite.

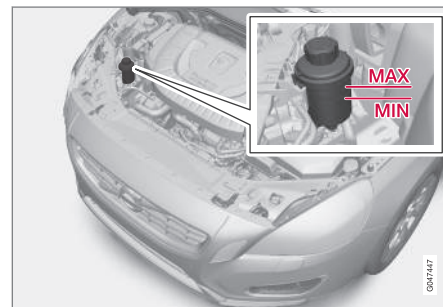

IMPORTANTE

Mantenga limpia la zona alrededor del depósito de líquido de la dirección asistida en caso de control. La tapa no debe abrirse.

Compruebe el nivel en cada ocasión servicio programado. El cambio de aceite no es necesario. El nivel debe estar entre las cotas de **MIN** y **MAX**.

Para la calidad de aceite recomendada, véase Aceite de la dirección asistida - calidad (p. 424).

**NOTA**

Si se avería el sistema de dirección asistida o el motor está desconectado y el vehículo debe remolcarse, la dirección continuará funcionando.

Climatizador - diagnóstico y reparación

El mantenimiento y la reparación del sistema de aire acondicionado debe confiarse exclusivamente a un taller autorizado.

Localización de averías y reparación

El dispositivo de aire acondicionado contiene localizadores fluorescentes. Emplee luz ultravioleta en la localización de fugas.

Volvo recomienda que se ponga en contacto con un taller autorizado Volvo.

**PRECAUCIÓN**

El equipo de aire acondicionado integra refrigerante R134a presurizado. El servicio y reparación del sistema sólo podrá realizarlo un taller autorizado.

Información relacionada

- Programa de servicio Volvo (p. 361)

Cambio de bombillas

El usuario puede cambiar él mismo las bombillas. El cambio de lámparas LED y xenon debe confiarse a un taller.

Las bombillas se especifican (p. 381). Bombillas y otras unidades luminosas de tipo especial como luces LED⁵, etc. que deben cambiarse en un taller⁶:

- Faros Xenon activos - ABL (lámparas Xenon)
- Luces diurnas, de posición y de estacionamiento delanteras
- Luces de posición laterales delanteras
- Luz de curva
- Intermitentes laterales, retrovisores exteriores
- Luz de aproximación, retrovisores exteriores
- Iluminación interior excepto iluminación de guía delantera
- Luces de posición, de estacionamiento y de posición laterales traseras
- Luces de freno.

⁵ Diodo luminoso (Light Emitting Diode)

⁶ Recomendamos los servicios de un taller autorizado Volvo.



⚠ PRECAUCIÓN

En los automóviles equipados con faros Xenon, las lámparas deben cambiarse en un taller. Recomendamos los servicios de un taller autorizado Volvo. El trabajo con las lámparas Xenon requiere medidas de precaución especiales, ya que el faro está equipado con un grupo de alta tensión.

⚠ PRECAUCIÓN

El sistema eléctrico del vehículo debe estar en la posición de llave **0** al realizar el cambio de lámparas, véase Posiciones de la llave - funciones a distintos niveles (p. 82).

⚠ IMPORTANTE

Nunca toque directamente con los dedos el cristal de las bombillas. La grasa de los dedos se evapora con el calor, creando un depósito sobre el reflector que puede estropearlo.

i NOTA

Si el mensaje de error sigue apareciendo después de haber cambiado la bombilla fundida, recomendamos que se dirija a un taller autorizado Volvo.

i NOTA

En el alumbrado exterior como los faros, las luces antiniebla y las luces traseras puede formarse temporalmente condensaciones en el interior del cristal. Esto es normal y todo el alumbrado exterior está diseñado para resistirlo. Normalmente, la condensación se ventila y desaparece cuando la bombilla ha estado encendida durante un rato.

Información relacionada

- Cambio de bombilla - faros (p. 374)
- Cambio de bombilla - ubicación de las luces traseras (p. 379)
- Cambio de bombilla - iluminación del espejo de cortesía (p. 380)
- Cambio de bombilla - iluminación del compartimento de carga (p. 380)
- Cambio de bombilla - iluminación de la matrícula (p. 380)

Cambio de bombilla - faros

Todas las bombillas del faro se cambian soltando y sacando en primer lugar todo el faro por el compartimento del motor.

Desmontaje del faro

Ponga el sistema eléctrico del automóvil en la posición **0**, véase Posiciones de la llave - funciones a distintos niveles (p. 82).

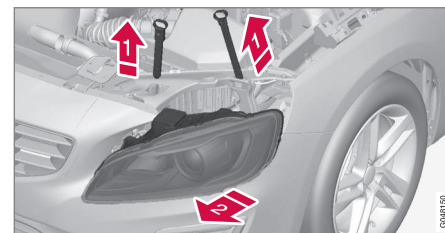

1 Saque los pasadores del faro.

2 Libere el faro inclinándolo y tirando de forma alternativa.

⚠ IMPORTANTE

No tire del cable, sólo del conector.

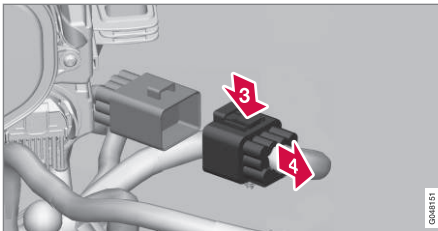

- 3 Suelte el conector del faro bajando la presilla con el dedo pulgar.
- 4 Saque al mismo tiempo el conector con la otra mano.
5. Saque el faro y colóquelo sobre una superficie blanda para no rayar la lente.
6. Cambie la bombilla.

Fijación del faro

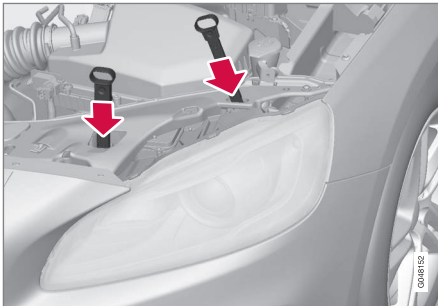

1. Conecte el conector, se oirá un clic.

2. Coloque el faro y los pasadores de seguridad. El pasador corto se coloca hacia a la rejilla. Compruebe que están correctamente introducidos.
3. Compruebe el alumbrado.

El faro debe montarse y el conector debe conectarse correctamente antes de encender las luces o introducir la llave en la cerradura de arranque.

Información relacionada

- Cambio de bombillas (p. 373)
- Cambio de bombilla - tapa de protección de las bombillas de las luces largas y de cruce (p. 375)
- Luces - especificaciones (p. 381)

Cambio de bombilla - tapa de protección de las bombillas de las luces largas y de cruce

Para acceder a las bombillas de las luces largas y de cruce, suelte la tapa de protección grande del faro.

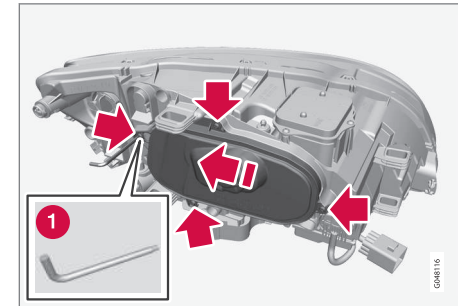

Antes de iniciar el cambio de la bombilla, véase Cambio de bombilla - faros (p. 374).

1. Destornille los cuatro tornillos de la tapa con una herramienta para Torx, dimensión T20 (1). No deben soltarse por completo (es suficiente con 3 - 4).
2. Corra la tapa de protección hacia un lado.
3. Suelte la tapa de protección.

Coloque la tapa de protección en orden inverso.



Información relacionada

- Cambio de bombilla - faros (p. 374)
- Cambio de bombilla - luz de cruce (p. 376)
- Cambio de bombilla - luz larga (p. 377)
- Cambio de bombilla - luz larga adicional (p. 377)

Cambio de bombilla - luz de cruce

La bombilla de la luz de cruce está situada debajo de la tapa de protección grande del faro.

NOTA

Se aplica a automóviles con faros halógenos.

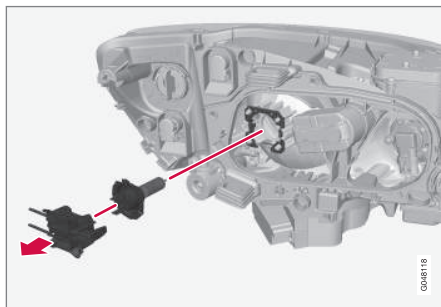

1. Suelte el faro (p. 374).
2. Suelte la tapa de protección (p. 375).
3. Desconecte el conector de la bombilla.
4. Suelte la lámpara tirando de ella en sentido recto hacia fuera.
5. La guía de la lámpara debe estar orientada hacia arriba al colocarla y se oirá un chasquido cuando se engancha.

Coloque las piezas en orden inverso.

Información relacionada

- Luces - especificaciones (p. 381)



Cambio de bombilla - luz larga

La bombilla de la luz larga está situada debajo de la tapa de protección grande del faro.

i NOTA

Se aplica a automóviles con faros halógenos.

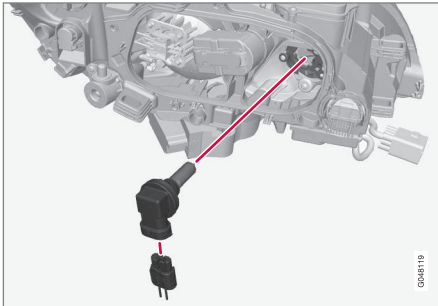

1. Suelte el faro (p. 374).
2. Suelte la tapa de protección (p. 375).
3. Suelte la lámpara girándola en sentido contrario al de las agujas del reloj y tirando de ella en sentido recto hacia fuera.
4. Desconecte el conector de la bombilla.
5. Cambie la bombilla, adapte la nueva en el casquillo y gírela en sentido de las agujas del reloj para fijarla. La bombilla sólo puede fijarse de una manera.

Coloque las piezas en orden inverso.

Información relacionada

- Luces - especificaciones (p. 381)

Cambio de bombilla - luz larga adicional

La bombilla de la luz larga adicional está situada debajo de la tapa de protección grande del faro.

i NOTA

Se aplica a vehículos con faros xenón*.

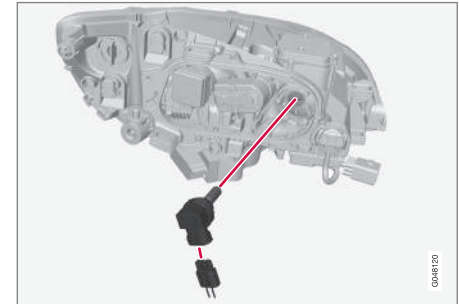

1. Suelte el faro (p. 374).
2. Suelte la tapa de protección (p. 375).
3. Suelte la lámpara girándola en sentido contrario al de las agujas del reloj y tirando de ella en sentido recto hacia fuera.
4. Desconecte el conector de la bombilla.



5. Cambie la bombilla, adapte la nueva en el casquillo y gírela en sentido de las agujas del reloj para fijarla. La bombilla sólo puede fijarse de una manera.

Coloque las piezas en orden inverso.

Información relacionada

- Luces - especificaciones (p. 381)

Cambio de bombilla - intermitente delantero

La bombilla del intermitente está situada debajo de la tapa de protección pequeña de faro.

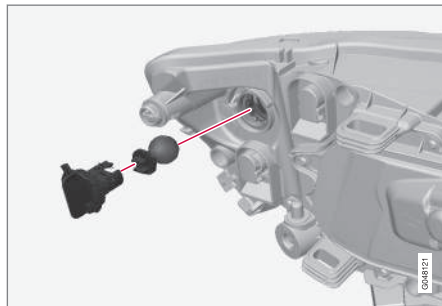

1. Suelte el faro (p. 374).
2. Suelte la tapa tirando hacia fuera.
3. Tire del casquillo para sacar la bombilla.
4. Apriete y gire al mismo tiempo la bombilla para soltarla.

Coloque las piezas en orden inverso.

Información relacionada

- Luces - especificaciones (p. 381)

Cambio de bombilla - luz trasera

Los intermitentes, la luz antiniebla trasera y las luces de marcha atrás se cambian desde el interior del maletero.

Luces traseras

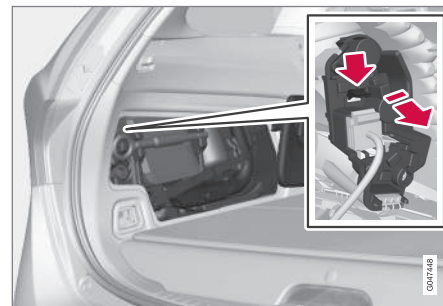

Las bombillas de las luces de marcha atrás, las luces antiniebla y los intermitentes traseros se cambian dentro del compartimento de carga.

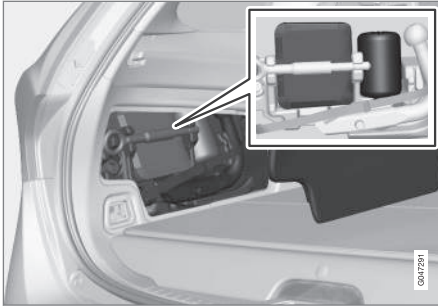

Las luces están accesibles tras sacar el kit de reparación de neumáticos.

1. Abra el panel.
2. Saque el kit de reparación de neumáticos.
3. Saque el aislamiento que protege el casquillo tirando hacia fuera.
4. Comprima el fiador y saque el casquillo.
5. Suelte la bombilla fundida apretándola y girándola en sentido contrario al de las agujas del reloj.
6. Coloque una bombilla nueva, apriétela y gírela en el sentido de las agujas del reloj.
7. Apriete el fiador al montar el casquillo.
8. Vuelva a colocar el aislamiento, el kit de reparación de neumáticos y el panel.

Información relacionada

- Cambio de bombilla - ubicación de las luces traseras (p. 379)
- Luces - especificaciones (p. 381)

Cambio de bombilla - ubicación de las luces traseras

En la visión de conjunto se muestra la ubicación de las luces traseras.

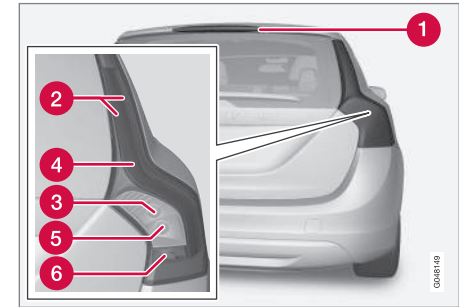

- 1 Luces de freno (LED)
- 2 Luces de posición, de estacionamiento (LED) y de posición laterales (LED)
- 3 Intermitente (p. 378)
- 4 Luces de freno (LED)
- 5 Luz de marcha atrás
- 6 Luces antiniebla

Información relacionada

- Cambio de bombillas (p. 373)
- Luces - especificaciones (p. 381)



Cambio de bombilla - iluminación de la matrícula

La iluminación de la matrícula está situado debajo del tirador del portón trasero.

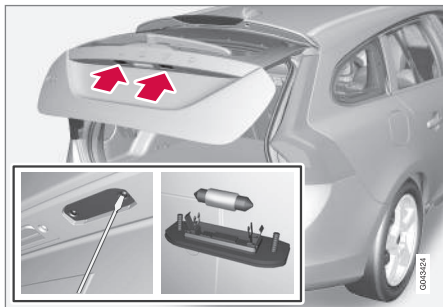

1. Suelte los tornillos con un destornillador.
2. Suelte con cuidado todo el portalámparas y extráigalo.
3. Sustituya la bombilla.
4. Vuelva a instalar y enroscar el portalámparas en su sitio.

Información relacionada

- Luces - especificaciones (p. 381)

Cambio de bombilla - iluminación del compartimento de carga

La iluminación del compartimento de carga está situado en el portón trasero.

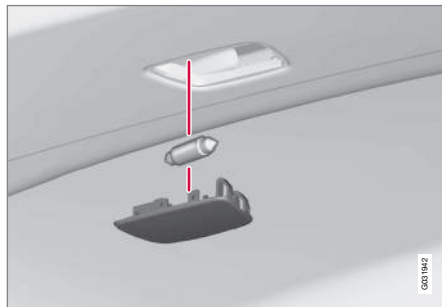

1. Introduzca un destornillador y haga palanca ligeramente para soltar el portalámparas.
2. Sustituya la bombilla.
3. Compruebe que la bombilla se enciende e introduzca de nuevo el portalámparas.

Información relacionada

- Luces - especificaciones (p. 381)

Cambio de bombilla - iluminación del espejo de cortesía

Las bombillas del espejo de cortesía están situadas detrás de las lentes.

Desmontaje de lente de lámpara

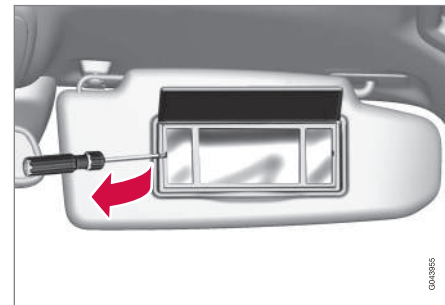

1. Introduzca un destornillador debajo del cristal y abra con cuidado el enganche haciendo palanca.
2. Suelte con cuidado y retire la lente de lámpara.
3. Saque la bombilla lateralmente en sentido recto con unos alicates y cámbiela por una nueva. Atención: no apriete los alicates con demasiada fuerza. Si no puede romperse el cristal de la bombilla.

Fijación de la lente de lámpara

1. Recoloque la lente de lámpara.
2. Encaje.



Información relacionada

- Luces - especificaciones (p. 381)

Luces - especificaciones

Las especificaciones se refieren a las bombillas. El cambio de lámparas LED y xenon debe confiarse a un taller.

Iluminación	W ^A	Tipo
Luz de cruce, halógena	55	H7 LL
Luz larga, halógena	65	H9
Luz larga adicional, ABL	65	H9
Intermitente delantero	24	PY24W
Iluminación de guía delantera	3	Casquillo T10 W2,1x9,5d
Iluminación de la guantera	5	Casquillo SV8.5 Longitud 43 mm
Iluminación del espejo de cortesía	1,2	Casquillo T5 W2x4,6d
Iluminación del compartimento de carga	5	Casquillo SV8.5 Longitud 43 mm
Iluminación de la matrícula	5	C5W LL

Iluminación	W ^A	Tipo
Intermitentes traseros	21	PY21W LL
-	-	-
Luz de marcha atrás	21	P21W LL
Luz antiniebla trasera	21	H21W LL

A Varios

Información relacionada

- Cambio de bombillas (p. 373)
- Cambio de bombilla - ubicación de las luces traseras (p. 379)
- Cambio de bombilla - iluminación del espejo de cortesía (p. 380)



10 Mantenimiento y servicio

Escobillas limpiaparabrisas

Las escobillas extraen el agua del parabrisas y la luneta trasera. Junto con el líquido de lavado limpian las lunas y aseguran la visibilidad durante la marcha.

Las escobillas del parabrisas deben estar en posición de servicio para cambiarlas.

Posición de servicio



Escobillas de limpiaparabrisas en posición de servicio.

Para poder cambiar, lavar o levantar las escobillas (por ejemplo, para extraer el hielo del parabrisas), éstas deben estar en posición de servicio.

! IMPORTANTE

Antes de situar las escobillas en posición de servicio, compruebe que no estén atascadas por el hielo.

1. Introduzca el mando a distancia en el contacto de encendido⁷ y pulse brevemente el botón **START/STOP ENGINE** para que el sistema eléctrico del vehículo pase a la posición I. Para información detallada sobre las posiciones de la llave, véase Posiciones de la llave - funciones a distintos niveles (p. 82).
2. Pulse de nuevo brevemente el botón **START/STOP ENGINE** para situar el sistema eléctrico del vehículo en posición de llave 0.
3. Suba en el plazo de 3 segundos la palanca derecha de volante y manténgala ahí aproximadamente 1 segundo.
 - > A continuación, los limpiaparabrisas se levantarán.

Los limpiaparabrisas retornarán a la posición de inicio al pulsar brevemente el botón **START/STOP ENGINE** para situar el sistema eléctrico del automóvil en la posición de llave I (o en el arranque del vehículo).

! IMPORTANTE

Si se han levantado del parabrisas los brazos de limpiaparabrisas en posición de servicio, deberán replegarse de nuevo antes de permitir su reubicación en posición inicial. Ello tiene como fin evitar las raspaduras de pintura en el capó.

Cambio de escobilla limpiaparabrisas

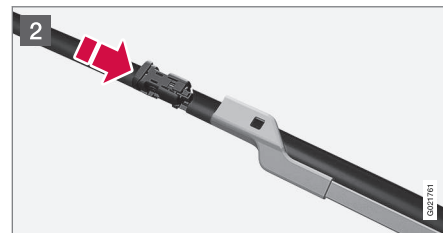
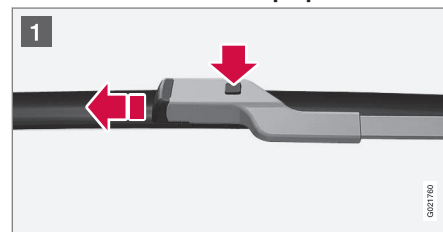

⁷ No es necesario en vehículos con sistema Keyless.

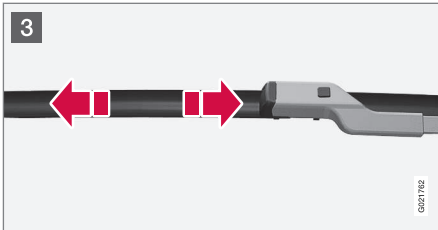

- 1 Despliegue el brazo del limpiaparabrisas cuando se halle en posición de servicio. Pulse el botón situado en la fijación de la escobilla y tire en sentido recto hacia fuera paralelo al brazo.
- 2 Introduzca la escobilla nueva hasta que se oiga un "clic".
- 3 Compruebe que la escobilla está debidamente fijada.
4. Repliegue el brazo del limpiaparabrisas sobre el parabrisas.

Los limpiaparabrisas retornarán desde la posición de servicio a la de inicio al pulsar brevemente el botón **START/STOP ENGINE** para situar el sistema eléctrico del automóvil en la posición de llave I (o en el arranque del vehículo).

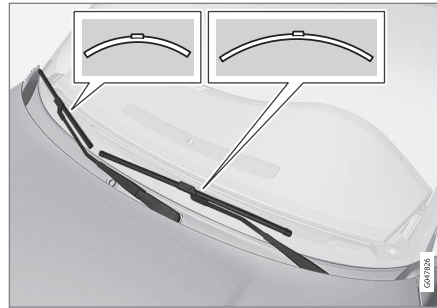

i NOTA
Las escobillas son de diferente longitud. La escobilla del lado del conductor es más larga que la del lado del acompañante.

Cambio de escobilla, luneta trasera

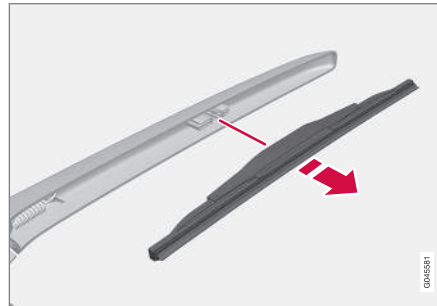

1. Levante la escobilla.

2. Sujete la parte interior de la escobilla (en la flecha).
3. Gire en sentido contrahorario para utilizar el extremo de la escobilla en el brazo como palanca para soltar la escobilla con mayor facilidad.
4. Fije la escobilla nueva. Compruebe que la escobilla está bien sujeta.
5. Vuelva a bajar el brazo.

Limpieza

Para la limpieza de las escobillas y el parabrisas, véase Lavadero de vehículos (p. 405).

i IMPORTANTE
Compruebe las escobillas periódicamente. El retraso en el mantenimiento recorta la vida útil de las escobillas.

Información relacionada

- Líquido de lavado - llenado (p. 384)



Líquido de lavado - llenado

El líquido de lavado se utiliza para la limpieza de los faros y las lunas. Durante el invierno, debe utilizarse un líquido de lavado con anti-congelante.

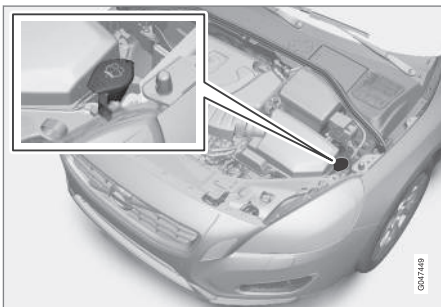

Los lavaparabrisas y los lavafaros comparten un depósito de líquido común.

! IMPORTANTE

Utilice el líquido de lavado original de Volvo o algún producto similar con un nivel de pH recomendado entre 6 y 8.

! IMPORTANTE

Emplee líquido de lavado con anticongelante durante el invierno para que no se congele en la bomba, el recipiente y las mangueras.

Para las capacidades, véase Líquido de lavado - calidad y volumen (p. 424).

Información relacionada

- Escobillas limpiaparabrisas (p. 382)

Batería de arranque - generalidades

La batería de arranque se utiliza para impulsar el motor de arranque y otros equipos eléctricos del automóvil.

La vida útil y el funcionamiento de la batería de arranque dependen del número de arranques, las descargas, la técnica de conducción, las condiciones de la calzada, las condiciones climatológicas, etc.

A la batería tradicional de 12 V la denominamos en este texto "batería de arranque", aunque la batería híbrida (p. 388) se utiliza a menudo para arrancar el motor de combustión interna.

- No desconecte nunca la batería de arranque cuando el motor está en marcha.
- Compruebe que los cables de la batería de arranque están conectados correctamente y bien apretados.

Tensión (V)	12
Capacidad de arranque en frío ^A - CCA ^B (A)	760
Dimensiones , LxAxA (mm)	278x175x190
Capacidad (Ah)	70

^A Según la normativa EN.

^B Cold Cranking Amperes.

**! IMPORTANTE**

En caso de cambiar la batería de arranque, asegúrese de utilizar otra de la misma capacidad de arranque en frío y del mismo tipo que la batería original (consulte la etiqueta de la batería).

i NOTA

- El volumen de la batería de arranque debe corresponderse con las dimensiones de la batería original.
- La altura de la batería de arranque ofrece diferencias según el tamaño.

⚠ PRECAUCIÓN

- Las baterías de arranque pueden desprender gas oxhídrico, que es un gas muy explosivo. Es suficiente con una chispa, que puede generarse si se conectan de forma incorrecta un cable puente, para que la batería explote.
- La batería de arranque contiene además ácido sulfúrico que puede causar graves lesiones por corrosión.
- Si el ácido entra en contacto con los ojos, la piel o la ropa, lávese con agua en abundancia. Si el ácido le salpica en los ojos, solicite inmediatamente atención médica.

! IMPORTANTE

Al cargar la batería de arranque, solo debe utilizarse un cargador de baterías moderno con control de la tensión de carga. No debe utilizarse la función de carga rápida, ya que esta puede dañar la batería.

i NOTA

Si están descargadas tanto la batería de arranque como la batería híbrida (p. 307), será necesario cargar **ambas** baterías. En estos casos, no es posible cargar solamente la batería híbrida.

! IMPORTANTE

Si no se tienen en cuenta las siguientes instrucciones, es posible que deje de funcionar temporalmente la función de ahorro de energía del sistema audiovisual del asiento trasero y/o quede desactualizado el mensaje en la pantalla de información sobre el nivel de carga de la batería de arranque después de conectar una batería externa o un cargador:

- El borne negativo de la batería de arranque del automóvil no debe utilizarse **nunca** para conectar una batería de arranque externa o un cargador. Utilice el **chasis del automóvil** como punto de conexión a tierra.

Véase Arranque con pinzas (p. 273) para ver la colocación de las pinzas.

i NOTA

Si la batería se descarga muchas veces, su vida útil se reducirá.

La duración de la batería depende de varios factores, por ejemplo, las condiciones de la calzada y el clima. La capacidad de arranque de la batería disminuye gradualmente con el tiempo y ésta deberá cargarse si el automóvil no se utiliza durante algún tiempo o si sólo circula trayectos cortos. El frío intenso reduce aún más la capacidad de arranque.

Para mantener en buen estado la batería, recomendamos conducir como mínimo 15 minutos cada semana o conectar la batería a un cargador con carga de mantenimiento automática.

Si se mantiene constantemente cargada, la batería tendrá una duración máxima.

Información relacionada

- Batería - símbolos (p. 386)
- Batería de arranque - cambio (p. 386)



Batería - símbolos

La batería está provista de símbolos de información y de advertencia.

Símbolos en la batería

	Utilice gafas protectoras.
	Encontrará más información en el manual del propietario del automóvil.
	Guarde la batería fuera del alcance de los niños.
	La batería contiene ácido cáustico.

	Evite chispas y llamas.
	Peligro de explosión.
	Debe reciclarse.

NOTA

Tras consumirse, la batería de arranque debe reciclarse de forma ecológica, ya que contiene plomo.

Información relacionada

- Batería de arranque - generalidades (p. 384)

Batería de arranque - cambio

La batería de arranque del automóvil puede cambiarse sin ayuda de un taller.

A la batería tradicional de 12 V la denominamos en este texto "batería de arranque", aunque la batería híbrida (p. 388) se utiliza a menudo para arrancar el motor de combustión interna.

Desmontaje

Para empezar: Saque la llave de la cerradura de contacto y espere como mínimo 5 minutos antes de tocar las conexiones eléctricas. El automóvil puede necesitar este tiempo para almacenar la información necesaria en las unidades de mando.

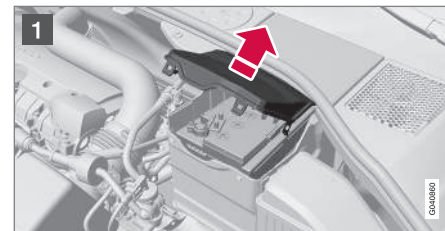

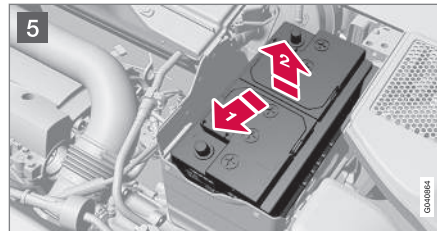
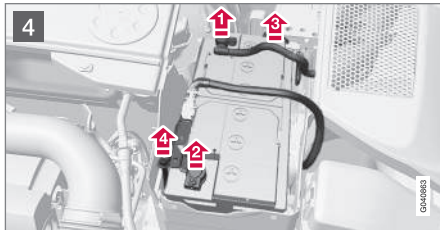
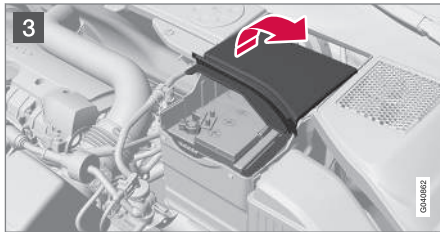
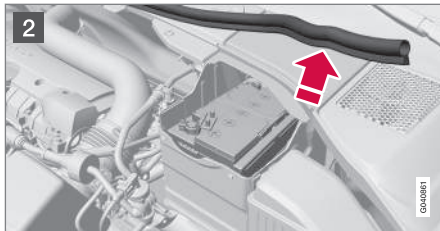

- 1 Abra los clips de la tapa de protección delantera y suelte la tapa.
- 2 Suelte la junta de goma para liberar la tapa de protección trasera.
- 3 Suelte la tapa de protección trasera girando un cuarto de vuelta y sáquela.

PRECAUCIÓN

Conecte y desconecte los cables positivo y negativo en el orden correcto.

- 4
 - 1 Suelte el cable negro negativo.
 - 2 Suelte el cable rojo positivo.
 - 3 Suelte la manguera de purga de la batería.
 - 4 Destornille el tornillo que sujeta la abrazadera de la batería.

5

- 1 Desplace la batería a un lado.
- 2 Levántela.

Montaje

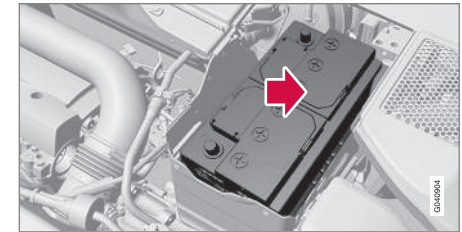

1. Coloque la batería en la caja de la batería.
2. Desplace la batería hacia dentro y hacia el lado hasta que alcance el borde trasero de la caja.
3. Atornille la abrazadera que sujeta la batería.
4. Conecte la manguera de ventilación.
 - > Compruebe que esté correctamente conectada a la batería y a la salida en la carrocería.
5. Conecte el cable rojo positivo.
6. Conecte el cable negro negativo.
7. Fije la tapa de protección trasera (véase el apartado anterior "Desmontaje").



- Monte la junta de goma (véase "Desmontaje").
- Adapte la tapa de protección delantera y fíjela con las abrazaderas (véase "Desmontaje").

Para más información sobre la batería de arranque del automóvil, véase Arranque con pinzas (p. 273).

Batería híbrida

El automóvil está equipado con una batería híbrida recargable de iones de litio que no necesita mantenimiento.

PRECAUCIÓN

El cambio de la batería híbrida solo puede realizarse en taller. Se recomienda un taller autorizado Volvo.

Líquido refrigerante

El sistema de refrigeración de la batería híbrida tiene un recipiente de expansión propio.

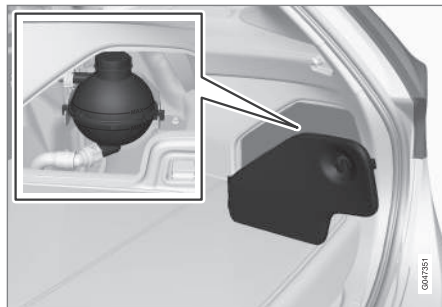

IMPORTANTE

El repostaje de refrigerante de la batería híbrida solo puede realizarse en taller. Se recomienda un taller autorizado Volvo.

Información relacionada

- Carga de la batería híbrida - preparativos (p. 309)



Sistema eléctrico

El sistema eléctrico es de un solo polo y utiliza el chasis el bloque del motor como conductores.

El automóvil está provisto de un alternador con regulador de tensión.

El tamaño, tipo y rendimiento de la batería de arranque dependerán del equipamiento y funciones del automóvil.

! IMPORTANTE

En caso de cambiar la batería de arranque, asegúrese de utilizar otra de la misma capacidad de arranque en frío y del mismo tipo que la batería original (consulte la etiqueta de la batería).

Información relacionada

- Batería de arranque - cambio (p. 386)
- Batería de arranque - generalidades (p. 384)

Fusibles - generalidades

Para impedir que el sistema eléctrico del automóvil resulte dañado por cortocircuitos o sobrecargas, los componentes del sistema y las funciones eléctricas están protegidos por una serie de fusibles.

! PRECAUCIÓN

El manejo de los cables de color naranja debe confiarse exclusivamente a personal autorizado.

! PRECAUCIÓN

Varios componentes del automóvil son de alta tensión y pueden ser peligrosos si manejan de manera incorrecta.

No toque ningún elemento que no se describa claramente en este manual del propietario.

Cuando un componente o una función dejan de funcionar, puede deberse a que el fusible del componente se ha sobrecargado temporalmente y se ha quemado. Si el mismo fusible se quema varias veces, es señal de que el componente tiene alguna avería. Volvo recomienda que se dirija a un taller autorizado Volvo para una revisión.

Cambio

1. Estudie la relación de fusibles para localizar el fusible afectado.

2. Saque el fusible y examínelo desde un lado para comprobar si el hilo curvado se ha quemado.
3. De ser así, cambie el fusible por otro del mismo color y amperaje.

! PRECAUCIÓN

Nunca emplee un objeto extraño ni un fusible de un amperaje superior al especificado a la hora de sustituir un fusible. Ello puede ocasionar daños considerables al sistema eléctrico e incluso provocar un incendio.

Ubicación de las cajas de fusibles y relés

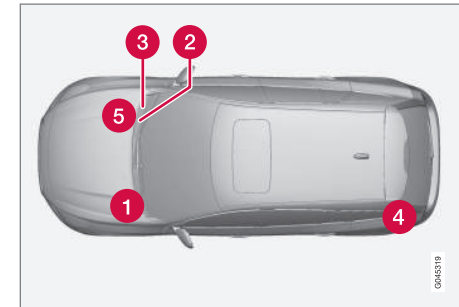

Ubicación de las cajas de fusibles y relés en automóviles con volante a la izquierda. Si el automóvil lleva el volante a la derecha, cam-



bia de lado la caja de fusibles y relés situada debajo de la guantera.

- 1 Compartimento del motor
- 2 Debajo de la guantera
- 3 Debajo de la guantera
- 4 Compartimento de carga
- 5 Zona fría del compartimento del motor

Información relacionada

- Fusibles - en el compartimento del motor (p. 391)
- Fusibles - debajo de la guantera (p. 395)
- Fusibles - en la unidad de mando debajo de la guantera (p. 397)
- Fusibles - en el compartimento de carga (p. 399)
- Fusibles - en la zona fría del compartimento del motor (p. 403)



Fusibles - en el compartimento del motor

Los fusibles en el compartimento del motor protegen las funciones del motor y de los frenos.



10 Mantenimiento y servicio

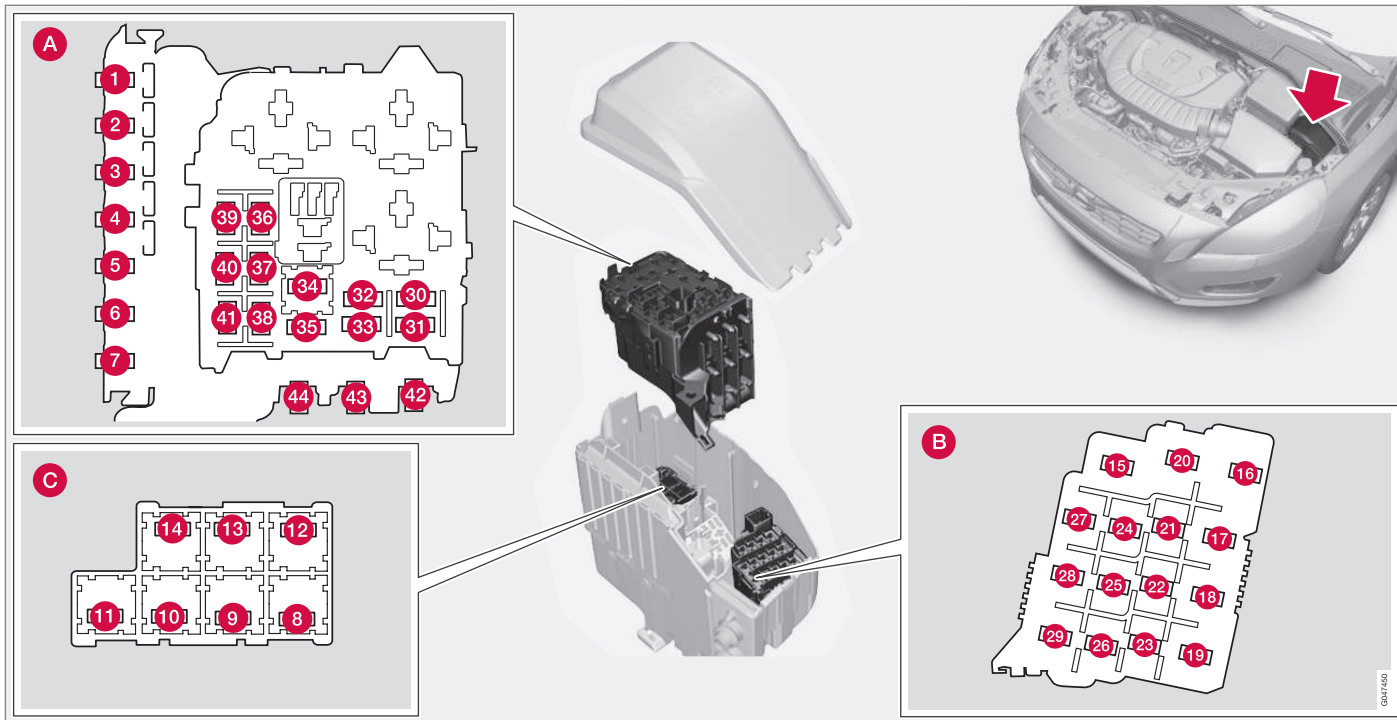

Generalidades sobre fusibles en el compartimento del motor

Detrás de la tapa hay unas pinzas que facilitan la extracción y la instalación de los fusibles.

Posiciones (ver la figura anterior)

- A** Compartimento del motor, parte superior
- B** Compartimento del motor, parte delantera

C Compartimento del motor, parte inferior

Estos fusibles están colocados en la caja del compartimento del motor. Los fusibles (C) están situados en (A).

00071450



En el interior de la tapa hay una placa que indica la ubicación de los fusibles.

- Los fusibles 1-7 y 42-44 son del tipo "MidiFuse" y deben cambiarse en un taller⁸.
- Los fusibles 8-15 y 34 son del tipo "JCASE" y deben cambiarse en un taller⁸.
- Los fusibles 16-33 y 35-41 son del tipo "Mini Fuse".

	Función	A
1	-	-
2	Fusible principal de la Unidad de mando electrónico central (CEM) debajo de la guantera	50
3	-	-
4	Fusible principal para la central de fusibles y relés debajo de la guantera	60
5	-	-
6	-	-
7	-	-
8	-	-
9	Limpiaparabrisas	30

	Función	A
10	Calefactor de estacionamiento*	25
11	-	-
12	-	-
13	Bomba ABS	40
14	Válvulas ABS	20
15	Lavafaros*	20
16	Ajuste de altura de las luces*: faros xenon activo - ABL*	10
17	Fusible principal de la Unidad de mando electrónico central (CEM) debajo de la guantera	20
18	ABS	5
19	Ajuste de la fuerza de dirección*	5
20	Unidad de mando del motor; Unidad de mando de la transmisión; Airbags	10
21	Boquillas de lavado con calefacción*	10
22	-	-

	Función	A
23	Mando de las luces	5
24	-	-
25	-	-
26	-	-
27	Relé bobinas	5
28	Luces complementarias*	20
29	Bocina	15
30	Bobina del relé principal del sistema de gestión del motor; Unidad de mando del motor	10
31	Unidad de mando de la transmisión	15
32	-	-
33	Bobinas de relé en la central eléctrica en la zona fría del compartimento del motor	5
34	Relé de arranque	30
35	Unidad de mando de incandescencia	10

⁸ Recomendamos los servicios de un taller autorizado Volvo.





	Función	A
36	Unidad de mando del motor	15
37	Sonda de masa de aire; Válvulas de regulación	15
38	Válvulas; Sensor de nivel de aceite	10
39	Sonda lambda; Radiador de la unidad de gestión	10
40	Calefactor del filtro diésel	20
41	Calentador de la ventilación del cárter	10
42	Bujía de incandescencia	70
43	Ventilador de refrigeración	80
44	Dirección asistida	100

Detrás del motor

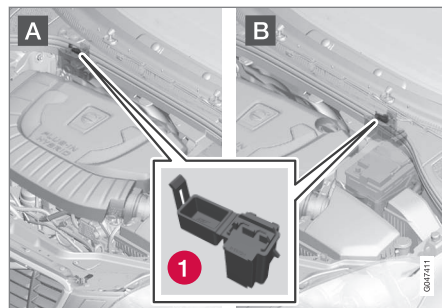

A: Automóvil con volante a la izquierda. B: Automóvil con volante a la derecha.

1 Fusible

	Función	A
1	Control de la bomba de vacío del sistema de freno	5

Información relacionada

- Fusibles - debajo de la guantera (p. 395)
- Fusibles - en la unidad de mando debajo de la guantera (p. 397)
- Fusibles - en el compartimento de carga (p. 399)



Fusibles - debajo de la guantera

Los fusibles debajo de la guantera protegen, por ejemplo, el sistema infotainment y las funciones de los asientos.



Posiciones

	Función	A
1	Fusible principal de la unidad de mando de audio*; Fusible principal de los fusibles 16-20: Infotainment	40
2	Lavaparabrisas, Lavacristales trasero	25
3	-	-

	Función	A
4	-	-
5	-	-
6	Tirador de puerta (Keyless*)	5
7	-	-
8	Panel de control puerta del conductor	20

	Función	A
9	Panel de control puerta delantera del acompañante	20
10	Panel de control puerta trasera derecha	20
11	Panel de control puerta trasera izquierda	20
12	Keyless*	7,5



10 Mantenimiento y servicio



	Función	A
13	Asiento regulado eléctricamente, lado del conductor*	20
14	Asiento regulado eléctricamente, lado del acompañante*	20
15	-	-
16	Unidad de mando de Infotainment o pantalla ^A	5
17	Unidad de mando del audio (amplificadores)*; Radio digital*; TV*	10
18	Unidad de mando de Audio o Sensus ^A	15
19	Telemática*; Bluetooth*	5
20	-	-
21	Techo solar*; Iluminación interior de techo; Sensor de climatización*; Motores reguladores, admisión de aire	5
22	Toma de 12 V consola del túnel	15
23	Calefacción de asiento trasero derecho*	15
24	Calefacción de asiento trasero izquierdo*	15

	Función	A
25	Calefactor eléctrico	5
26	Calefacción del asiento del acompañante	15
27	Calefacción del asiento del conductor	15
28	Aparcamiento asistido*; Cámara de aparcamiento*; Unidad de mando del gancho para remolque* BLIS*	5
29	-	-
30	-	-

^A Algunos modelos.

Información relacionada

- Fusibles - en el compartimento del motor (p. 391)
- Fusibles - en la unidad de mando debajo de la guantera (p. 397)
- Fusibles - en el compartimento de carga (p. 399)
- Fusibles - en la zona fría del compartimento del motor (p. 403)



Fusibles - en la unidad de mando debajo de la guantera

Los fusibles en la unidad de mando debajo de la guantera protegen, por ejemplo, las funcio-

nes del sistema de airbags y del aviso de colisión.

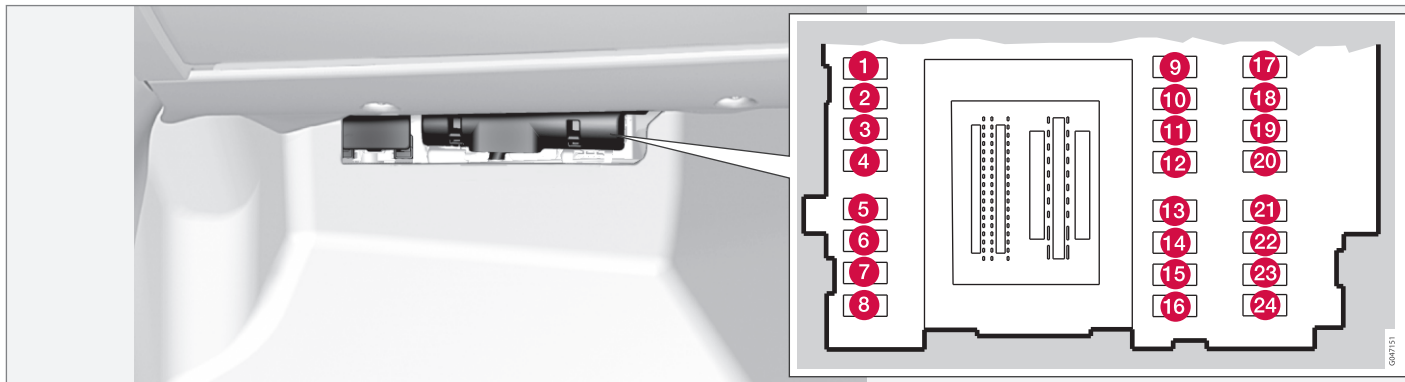

Posiciones

	Función	A
1	Limpiacristales trasero	15
2	-	-
3	Iluminación interior; Panel de mandos de elevalunas de la puerta del conductor; Asientos regulados eléctricamente* Mando a distancia de la puerta del garaje*	7,5

	Función	A
4	Cuadro de instrumentos	5
5	Control de velocidad constante adaptativo, ACC*; Aviso de colisión*	10
6	Iluminación interior; Sensor de lluvia*	7,5
7	Módulo del volante	7,5

	Función	A
8	Cierre centralizado tapa del depósito de combustible	10
9	Calefacción eléctrica del volante*	15
10	Parabrisas con calefacción eléctrica*	15
11	Apertura portón trasero	10
12	Reposacabezas abatible*	10

* Opcional/accesorio, para mayor información, vea Introducción.





10 Mantenimiento y servicio



	Función	A
13	Bomba de combustible	20
14	Sensor de movimiento alarma*; Panel de climatización	5
15	Bloqueo del volante	15
16	Sirena de alarma*; toma de diagnóstico OBDII	5
17	-	-
18	Airbags	10
19	Aviso de colisión*	5
20	Sensor del acelerador; Función antideslumbramiento del retrovisor*; Calefactor del asiento trasero*	7,5
21	Unidad de mando de Infotainment (Performance); Audio (Performance)	15
22	Luces de freno	5
23	Techo solar*	20
24	Inmovilizador	5

Información relacionada

- Fusibles - en el compartimento del motor (p. 391)
- Fusibles - debajo de la guantera (p. 395)
- Fusibles - en el compartimento de carga (p. 399)
- Fusibles - en la zona fría del compartimento del motor (p. 403)



Fusibles - en el compartimento de carga

Los fusibles en el compartimento de carga protegen, por ejemplo, las funciones del remolque y del motor eléctrico.

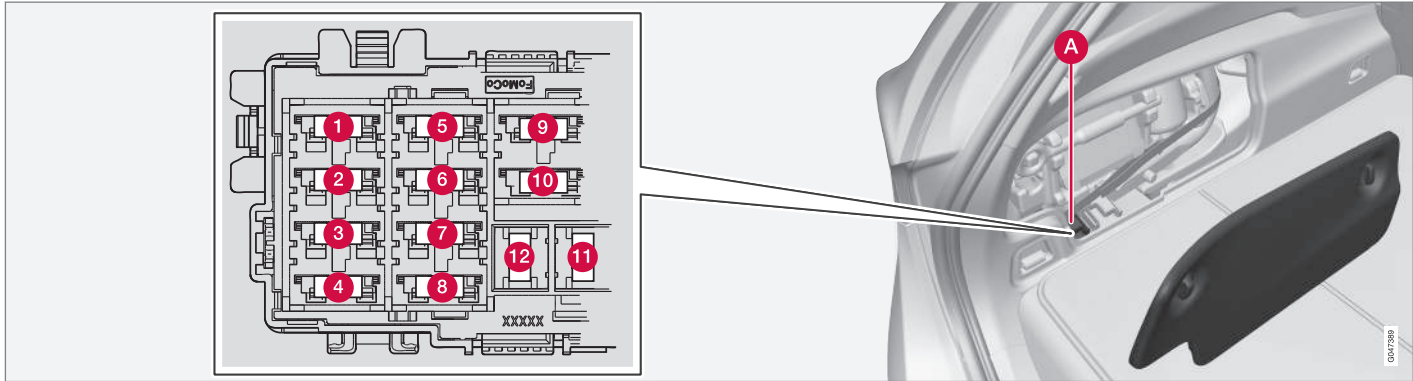

La caja está situada detrás del tapizado en el lado izquierdo.



10 Mantenimiento y servicio

«

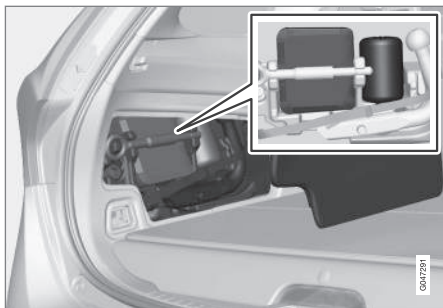

Para acceder a la caja de fusibles y relés, no es necesario retirar el kit de reparación de neumáticos.

Caja A	Función	A
8	-	-
9	-	-
10	-	-
11	Remolque toma 1*	40
12	-	-

Posiciones

Caja A	Función	A
1	Freno de estacionamiento eléctrico izquierdo	30
2	Freno de estacionamiento eléctrico derecho	30
3	Luneta trasera térmica	30
4	Remolque toma 2*	15
5	-	-
6	Toma de 12 V compartimento de carga	15
7	-	-

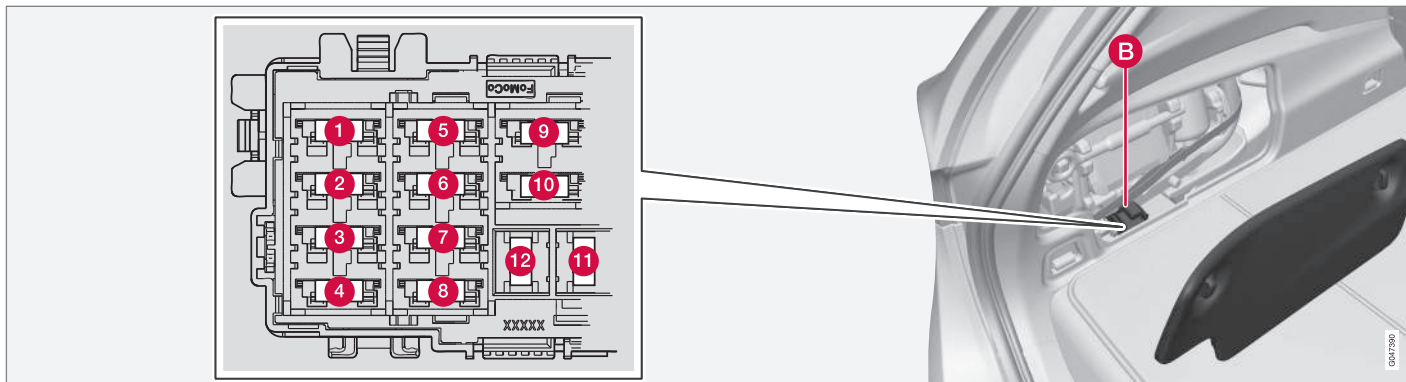

La caja está situada detrás del tapizado en el lado izquierdo.

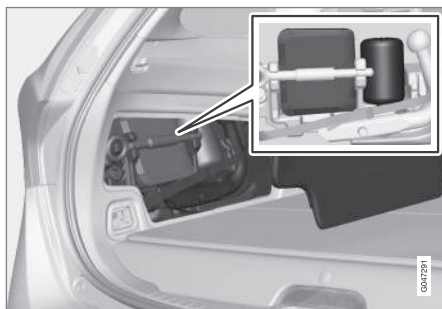

Para acceder a la caja de fusibles y relés, no es necesario retirar el kit de reparación de neumáticos.

Caja B	Función	A
1	Bomba de refrigerante 1 para batería híbrida; Válvula para bombas de refrigerante 1 y 2	10
2	Bomba de refrigerante 2 para batería híbrida	10
3	Unidad de carga; convertor de tensión 400 V - 12 V; Unidad de mando de la batería híbrida	5

Caja B	Función	A
4	Bomba de refrigerante del circuito de baja temperatura del sistema de refrigeración	15
5	Unidad de carga; convertor de tensión 400 V - 12 V; Unidad de mando de la batería híbrida	10
6	Bobinas de relés; Convertor de alta tensión del motor y estérter-generator integrado	10



10 Mantenimiento y servicio



Caja B	Función	A
7	Desembrague del motor eléctrico del eje trasero	15
8	-	-
9	Convertor de alta tensión del motor y estárter-generador integrado; Unidad de mando de la batería híbrida	10
10	Válvulas de refrigerante del circuito de baja temperatura del sistema de refrigeración; Compresor eléctrico de A/C; Válvula de intercambiador de calor; Válvula de climatizador	10
11	-	-
12	-	-

Información relacionada

- Fusibles - en el compartimento del motor (p. 391)
- Fusibles - debajo de la guantera (p. 395)
- Fusibles - en la unidad de mando debajo de la guantera (p. 397)
- Fusibles - en la zona fría del compartimento del motor (p. 403)



Fusibles - en la zona fría del compartimento del motor

Los fusibles en la zona fría del compartimento del motor se encuentran en automóviles con función Start/Stop.

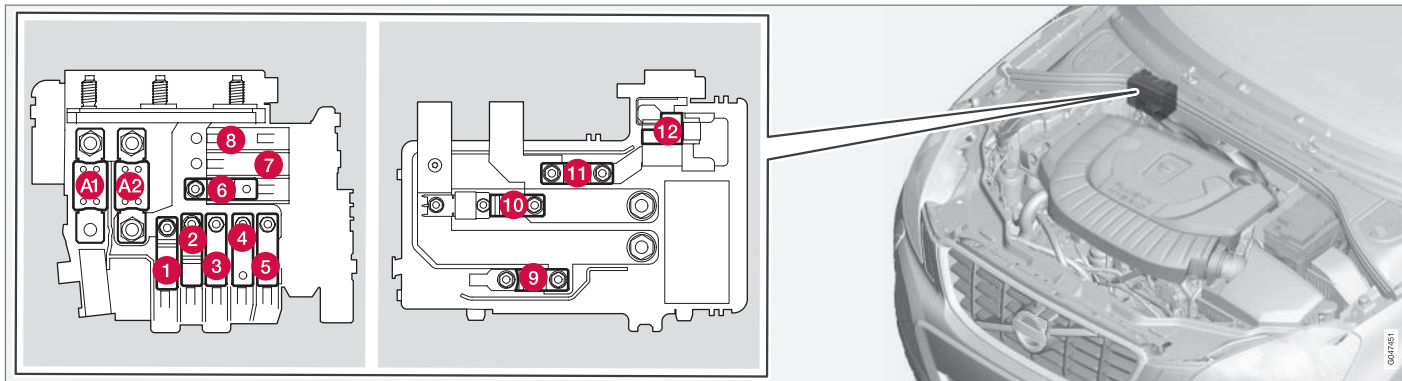

Ubicación de los fusibles de la función Start/Stop.

- Los fusibles A1 y A2 son del tipo "MEGA Fuse" y deben cambiarse en un taller⁹.
- Los fusibles 1-11 son del tipo "MidiFuse" y deben cambiarse en un taller⁹.
- El fusible 12 es del tipo "Mini Fuse".

Para más información sobre la función Start/Stop - véase Sistema de propulsión - modos de conducción (p. 275).

Posiciones

	Función	A
A1	Fusible principal de la caja de fusibles y relés del compartimento del motor	175

	Función	A
A2	Fusible principal de la unidad de mando principal (CEM) debajo de la guantera, caja de fusibles y relés debajo de la guantera, cajas de fusibles y relés en el compartimento de carga	175

⁹ Recomendamos los servicios de un taller autorizado Volvo.



	Función	A
1	Bomba de vacío del sistema de frenos	40
2	Fusible principal de la Unidad de mando electrónico central (CEM) debajo de la guantera	50
3	Fusible principal para la central de fusibles y relés debajo de la guantera	60
4	Fusible principal de la caja de fusibles y relés B del compartimento de carga	50
5	Fusible principal de la caja de fusibles y relés A del compartimento de carga	60
6	Ventilador del habitáculo	40
7	-	-
8	-	-
9	-	-
10	Diodo interno	50
11	Bomba de aceite caja de cambios automática	30
12	-	-

Información relacionada

- Fusibles - en el compartimento del motor (p. 391)
- Fusibles - debajo de la guantera (p. 395)
- Fusibles - en la unidad de mando debajo de la guantera (p. 397)
- Fusibles - en el compartimento de carga (p. 399)



Lavadero de vehículos

El automóvil debe lavarse en cuanto se ensucia. Realice esta operación en una plataforma de lavado con separador de aceite. Utilice un producto de lavado de automóviles.

Lavar manualmente

- Extraiga siempre los excrementos de pájaros de la pintura en cuanto sea posible. Esos excrementos contienen productos químicos que descomponen y decoloran la pintura con mucha rapidez. Recomendamos confiar la eliminación de decoloraciones de la pintura a un taller autorizado Volvo.
- Lave la parte inferior de la carrocería con una manguera.
- Lave todo el automóvil con la manguera hasta extraer la suciedad suelta para reducir el riesgo de rayas. No oriente la boquilla directamente hacia las cerraduras.
- En caso necesario, utilice un desengrasante en frío para limpiar superficies muy sucias. ¡Observe que las superficies no deben estar entonces expuestas al sol!
- Lave con una esponja, un champú para lavado de carrocerías y agua tibia en abundancia.
- Lave las escobillas limpiaparabrisas con una solución jabonosa tibia o un champú para carrocerías.
- Seque el vehículo con una gamuza limpia y suave o un limpiacristales. Si evita que

las gotas de agua se sequen con luz intensa del sol, se reduce el riesgo de que se formen manchas que pueden necesitar que se pulan.

PRECAUCIÓN

Deje siempre en manos de un taller el lavado del motor. Si el motor está caliente hay riesgo de incendio.

IMPORTANTE

Los faros sucios ofrecen un rendimiento reducido. Límpielos con regularidad, por ejemplo, en cada repostaje de combustible.

No utilice productos de limpieza corrosivos. Sólo agua y una esponja que no raye.

NOTA

En el alumbrado exterior como los faros, las luces antiniebla y las luces traseras puede formarse temporalmente condensaciones en el interior del cristal. Esto es normal y todo el alumbrado exterior está diseñado para resistirlo. Normalmente, la condensación se ventila y desaparece cuando la bombilla ha estado encendida durante un rato.

Escobillas limpiaparabrisas

Los restos de asfalto, polvo y sal en la escobilla, así como la presencia de insectos, hielo,

etc. en el parabrisas reducen la vida útil de la escobilla.

En caso de limpieza:

- Coloque las escobillas en posición de servicio, véase Escobillas limpiaparabrisas (p. 382).

NOTA

Lave periódicamente la escobilla y el parabrisas con una solución jabonosa tibia o champú para coches. No utilice disolventes fuertes.

Túnel de lavado

El túnel de lavado es una forma sencilla y rápida para lavar el automóvil, pero los cepillos del túnel no llegan a todas las partes del vehículo. Para obtener buenos resultados, recomendamos lavar el automóvil manualmente.

NOTA

Durante los primeros meses el automóvil deberá lavarse siempre a mano, ya que la pintura es más sensible con el vehículo nuevo.

Lavado a alta presión

En caso de lavado a alta presión, emplee movimientos circulares y asegúrese de que la boquilla no esté a menos de 30 cm de la superficie del automóvil (la distancia se aplica



a todos las piezas del exterior). No oriente la boquilla directamente hacia las cerraduras.

Pruebe los frenos

PRECAUCIÓN

Realice siempre tras el lavado una prueba de frenos, incluyendo el freno de estacionamiento, para asegurarse de que la humedad y la corrosión no hayan afectado a los forros de freno, perjudicando a los frenos.

Pise ligeramente el pedal de freno de vez en cuando si conduce trayectos largos bajo la lluvia o con nieve húmeda. El calor generado por la fricción calienta y seca los forros. Proceda de la misma manera después de arrancar en tiempo húmedo o baja temperatura.

Embellecedores y elementos exteriores de plástico y goma.

Para limpiar y cuidar artículos de plástico, goma o elementos embellecedores pintados, por ejemplo, molduras brillantes, recomendamos un producto de limpieza especial a la venta en concesionarios Volvo. Cuando utilice este producto de limpieza, siga las instrucciones con exactitud.

IMPORTANTE

Evite encerar y pulir sobre plástico y goma.

En caso de utilizar desengrasante sobre plástico y goma, frote en caso necesario presionando sólo un poco. Emplee una esponja de lavado suave.

El pulido de los perfiles bruñidas puede desgastar o dañar el brillo de superficie.

No utilice cera que contenga abrasivos.

Llantas

Utilice solamente productos de limpieza recomendados por Volvo.

El uso de detergentes de llantas fuertes puede dañar la superficie y originar manchas en las llantas de aluminio cromadas.

Información relacionada

- Pulido y encerado (p. 406)
- Limpieza del interior (p. 408)
- Capa superficial repelente del agua y de la suciedad (p. 407)

Pulido y encerado

Pula y encere el vehículo cuando la pintura ha perdido el brillo o cuando desee dar a la pintura una protección complementaria.

El automóvil no necesita pulirse hasta después de un año, aunque puede encerarse antes. No pula ni encere el automóvil cuando está expuesto a la luz directa del sol.

Limpie y seque el automóvil con mucho cuidado antes de empezar a pulir o encerar. Extraiga las manchas de asfalto o alquitrán con aguarrás mineral o un producto especial. Las manchas más difíciles pueden quitarse con una pasta abrasiva especial prevista para pinturas de automóvil.

Aplique en primer lugar el pulimentador y encere a continuación con cera líquida o sólida. Siga detenidamente las instrucciones de los envases. Muchos productos contienen una combinación de pulimentador y cera.

IMPORTANTE

Sólo deben utilizarse tratamientos de la pintura recomendados por Volvo. Otros tratamientos como conservación, sellado, protección, acabado brillante o similar pueden dañar la pintura. Los daños en la pintura originados por este tipo de tratamientos no están cubiertos por la garantía Volvo.

**Información relacionada**

- Lavadero de vehículos (p. 405)

Capa superficial repelente del agua y de la suciedad

Las ventanillas han sido tratadas con una capa superficial que mejora la visibilidad en condiciones meteorológicas difíciles.

Capa superficial repelente del agua y de la suciedad*

Las capas superficiales hidrófugas experimentan un desgaste natural.

Mantenimiento:

- No aplique nunca productos como cera para vehículos, desengrasantes, etc. a la superficie de cristal, ya que ello puede anular sus propiedades hidrófugas.
- Tenga cuidado de no rayar las superficies de vidrio durante la limpieza.
- Para evitar daños en las superficies de cristal durante la eliminación de la capa de hielo, emplee exclusivamente una rasqueta de plástico.
- Para que perduren las propiedades hidrófugas, se recomienda un tratamiento con un producto suplementario especial que puede adquirirse en los concesionarios de Volvo. Este producto debe utilizarse por primera vez después de tres años y, a continuación, una vez al año.

! IMPORTANTE

No emplee una rasqueta metálica para extraer el hielo de las ventanillas. Utilice la calefacción eléctrica para derretir el hielo de los retrovisores, véase Lunas y retrovisores - calefacción eléctrica (p. 108).

Información relacionada

- Lavadero de vehículos (p. 405)



Tratamiento anticorrosión

El automóvil fue sometido en fábrica a un tratamiento anticorrosión muy completo y riguroso. Algunas piezas de la carrocería son de chapa galvanizada. Los bajos del vehículo están protegidos por un agente anticorrosivo de gran resistencia contra el desgaste. En vigas, cavidades y secciones cerradas se ha inyectado un líquido antioxidante de poca densidad y penetrante.

Control y mantenimiento

La suciedad y la sal de la carretera pueden producir corrosión, por eso es importante mantener limpio el automóvil. Para conservar el tratamiento anticorrosión del automóvil, es necesario controlarlo periódicamente y, en ocasiones, hacer retoques.

En condiciones normales, la protección anticorrosión no requiere otro tratamiento posterior hasta después de aproximadamente 12 años. Pasado este tiempo, revise el automóvil cada tres años. Si el automóvil necesita otro tratamiento, recomendamos que solicite asistencia a un taller autorizado Volvo.

Información relacionada

- Daños de pintura (p. 410)

Limpieza del interior

Utilice sólo detergentes y productos de cuidado del automóvil recomendados por Volvo. Limpie periódicamente la tapicería y siga las instrucciones del producto de limpieza.

Es importante aspirar antes de limpiar con un producto de limpieza.

Alfombrillas y maletero

Saque las alfombrillas para limpiarlas por separado. Utilice una aspiradora para extraer el polvo y la suciedad. Las dos alfombrillas se fijan con espigas.

- Sujete la alfombrilla en cada espiga y levántela en sentido recto hacia arriba.

Coloque la alfombrilla fijándola en las espigas.



PRECAUCIÓN

Utilice una sola alfombrilla en cada plaza y, antes de iniciar la marcha, compruebe que la del conductor está debidamente colocada y fijada en las guías de forma que no impida el movimiento de los pedales.

En caso de manchas en la alfombra del piso, recomendamos aplicar un detergente especial de textiles después de aspirar. Las alfombras del piso deben limpiarse con los productos recomendados por su concesionario Volvo.

Manchas en la tapicería de tela y en la tapicería del techo

Para no perjudicar las cualidades ignífugas de la tapicería, recomendamos un detergente para textiles que puede adquirirse en concesionarios Volvo.



IMPORTANTE

Los objetos afilados y los cierres de velcro pueden dañar el tapizado textil del automóvil.

Manchas en la tapicería de cuero

La tapicería de cuero ha recibido un tratamiento para conservar su aspecto original.

La tapicería de cuero envejece y adquiere con el tiempo una preciosa pátina. El cuero está curtido y tratado para que conserve sus características naturales. Aunque esté provisto de un revestimiento protector, conservar sus características y su aspecto exterior requiere una limpieza regular. Volvo ofrece un producto integral de limpieza y postratamiento de tapicerías de cuero que, si se utiliza según las instrucciones, conserva el revestimiento protector del cuero. Después de cierto tiempo de uso, el aspecto natural de cuero acabará manifestándose en mayor o menor medida según la estructura exterior. Esta es una maduración normal del cuero y muestra que es un producto natural.



Para obtener los mejores resultados, Volvo recomienda limpiar y aplicar la pasta de protección entre una y cuatro veces por años (o más en caso necesario). El producto Volvo Leather Care kit está a la venta en los concesionarios Volvo.

! IMPORTANTE

- Algunas prendas de color (por ejemplo vaqueros y prendas de gamuza) pueden manchar la tapicería.
- No utilice nunca un disolvente. Este producto pueden dañar las tapicerías de tela, vinilo y cuero.

Consejos de limpieza de tapicerías de cuero

1. Vierta el producto de limpieza de cuero en la esponja humedecida y estruje hasta obtener mucha espuma.
2. Extraiga la suciedad con ligeros movimientos circulares.
3. Pase la esponja varias veces por las manchas. Deje que la esponja absorba la mancha. No frote.
4. Seque con un papel suave o un paño y deje que el cuero se seque por completo.

Tratamiento de protección de tapizado de cuero

1. Vierta un poco de la crema de protección en el paño de fieltro y aplique al cuero una fina capa de la crema con ligeros movimientos circulares.
2. Deje secar el cuero durante 20 minutos antes de utilizarlo.

Así, mejorará la protección del cuero contra manchas y rayos ultravioleta.

Consejos de limpieza del volante de cuero

- Extraiga la suciedad y el polvo pasando una esponja suave humedecida y jabón neutro.
- El cuero necesita respirar. No cubra nunca el volante de cuero con plástico.
- Utilice aceites naturales. Para obtener el mejor resultado, se recomienda el producto de tratamiento de cuero de Volvo.

Si el volante se mancha:

Grupo 1 (tinta, vino, café, leche, sudor y sangre)

- Utilice un paño suave o una esponja. Prepare una solución con un 5% de amoníaco. (Para manchas de sangre, utilice un compuesto de 2 dl de agua y 25 g de sal.)

Grupo 2 (grasa, aceite, salsas y chocolate)

1. El mismo procedimiento que para el grupo 1.
2. Abrillante con papel o tela absorbente.

Grupo 3 (suciedad seca, polvo)

1. Utilice un cepillo suave para extraer la suciedad.
2. El mismo procedimiento que para el grupo 1.

Manchas en elementos del interior de plástico, metal y madera

Para limpiar las piezas y superficies interiores de plástico, recomendamos utilizar un paño de microfibras ligeramente humedecido a la venta en concesionarios Volvo.

No rasque ni frote sobre una mancha. No utilice nunca quitamanchas fuertes. En casos difíciles, puede utilizarse un detergente especial a la venta en concesionarios Volvo.

! IMPORTANTE

No utilice disolventes con una gran concentración de alcohol, por ejemplo, líquido de lavado, para limpiar el cuadro de instrumentos.

Cinturones de seguridad

Utilice agua y un detergente sintético. En los concesionarios Volvo pueden adquirirse detergentes especiales para material textil.



Compruebe que el cinturón está seco antes de volver a bobinarlo.

Información relacionada

- Lavadero de vehículos (p. 405)

Daños de pintura

La pintura es un componente importante de la protección contra la corrosión del vehículo, por lo que debe controlarse periódicamente. Los daños más frecuentes consisten en picaduras de gravilla, arañazos y marcas en los bordes de los guardabarros, las puertas y los parachoques.

Retoques de pequeños daños en la pintura

Para evitar la aparición de óxido, los daños en la pintura deben repararse inmediatamente.

Material

- pintura de fondo (imprimación)¹⁰ - por ejemplo, para parachoques revestidos de plástico hay una imprimación de adherencia especial en aerosol
- aparejo y pintura de acabado - en aerosoles o en forma de rotuladores de retoque¹¹
- cinta de enmascarar
- tela esmeril fina¹⁰.

Código de color

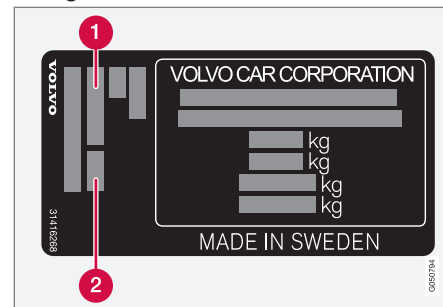

- 1 Código de color exterior
- 2 Código de color exterior secundario

Es importante utilizar el color correcto. Para la ubicación de la placa de producto, véase Designaciones de tipo (p. 413).

¹⁰ Posiblemente.

¹¹ Siga las instrucciones del envase del rotulador de retoque.



Retocar pequeños daños en la pintura como picaduras y arañazos

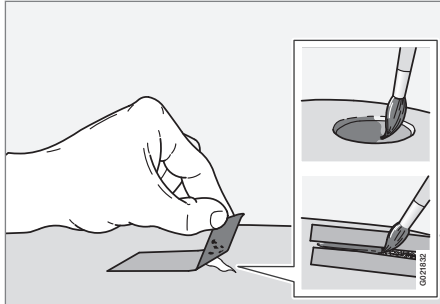

Antes de comenzar los trabajos, el automóvil debe estar limpio y seco y a una temperatura por encima de 15 °C.

1. Fije un trozo de cinta de enmascarar sobre la superficie dañada. A continuación, quite la cinta para extraer los restos de pintura.

Si el daño afecta a una superficie mecánica (chapa), conviene utilizar una pintura de fondo (imprimador). En caso de daños en una superficie de plástico, debe utilizarse un imprimador de adhesión para obtener mejores resultados. Rocíe pintura en el tapón del aerosol y aplique con un pincel.

2. Antes de pintar, puede ser necesario (por ejemplo, si hay bordes desiguales) lijar puntualmente de forma ligera con un material esmeril muy fino. La superficie se limpia detenidamente y se deja secar.
3. Remueva bien la pintura de fondo (imprimación) y aplíquela utilizando un pincel fino, una cerilla, etc. Termine con el aparejo y la pintura de acabado tras secarse la imprimación.
4. En caso de arañazos, proceda de la misma manera, pero delimite la zona dañada con cinta de enmascarar para proteger la pintura que no está dañada.

i NOTA

Si las picaduras de gravilla no han alcanzado la superficie de metal (chapa) y todavía hay intacta una capa de pintura, rellene con pintura de base y pintura incolora justo después de limpiar la superficie.

Información relacionada

- Tratamiento anticorrosión (p. 408)

11

01 10
00 11

ESPECIFICACIONES

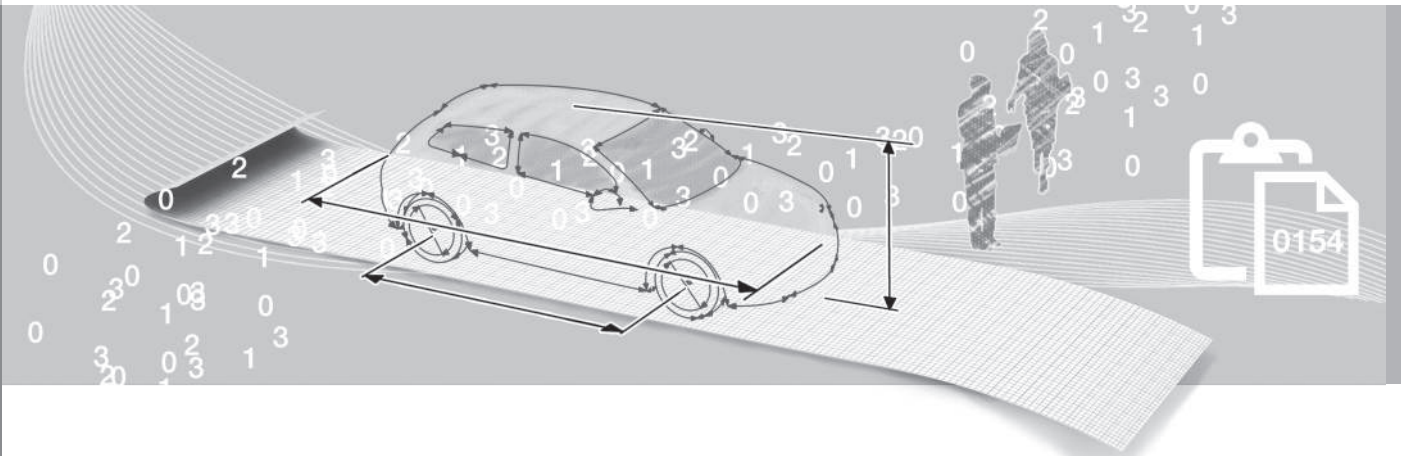

Designaciones de tipo

La denominación de tipo, el número de chasis, etc., es decir, los datos específicos del

vehículo, puede comprobarse en una placa en el automóvil.

Ubicación de las placas

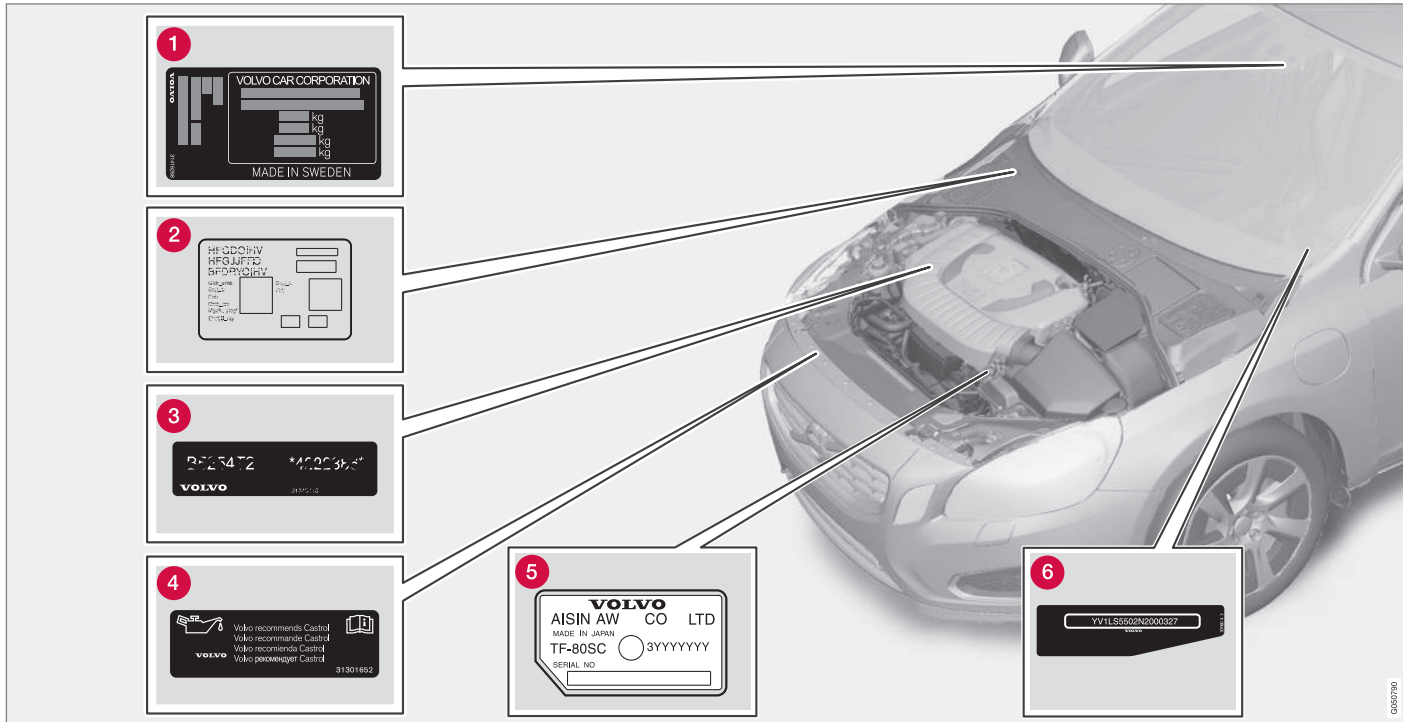



En todos los contactos con el concesionario autorizado de Volvo sobre temas referentes al automóvil y cuando haga pedidos de repuestos y accesorios, se facilitará la comunicación si se conoce la designación de tipo del automóvil, el número de chasis y el número de motor.

- 1 Denominación de tipo, número de chasis, pesos máximos permitidos, código de color exterior y número de homologación de tipo. La placa se ve al abrir la puerta trasera derecha.
- 2 Placa de características del calefactor de estacionamiento.
- 3 Código de motor y número de serie del motor.
- 4 Placa de aceite de motor.
- 5 Denominación de tipo y número de serie de la caja de cambios.
- 6 Número de identificación del vehículo. (VIN Vehicle Identification Number)

En el certificado de registro encontrará más información sobre el automóvil.



NOTA

Las placas que aparecen en el manual del propietario no son reproducciones exactas de las que están instaladas en el automóvil. El propósito es dar una idea aproximada de su aspecto y del lugar en que se encuentran en el vehículo. Encontrará la información que se refiere a su automóvil concreto en la placa correspondiente instalada en el vehículo.

Información relacionada

- Pesos (p. 416)
- Especificaciones del motor (p. 418)

Medidas

En la tabla puede comprobarse la longitud, la altura, etc. del automóvil.

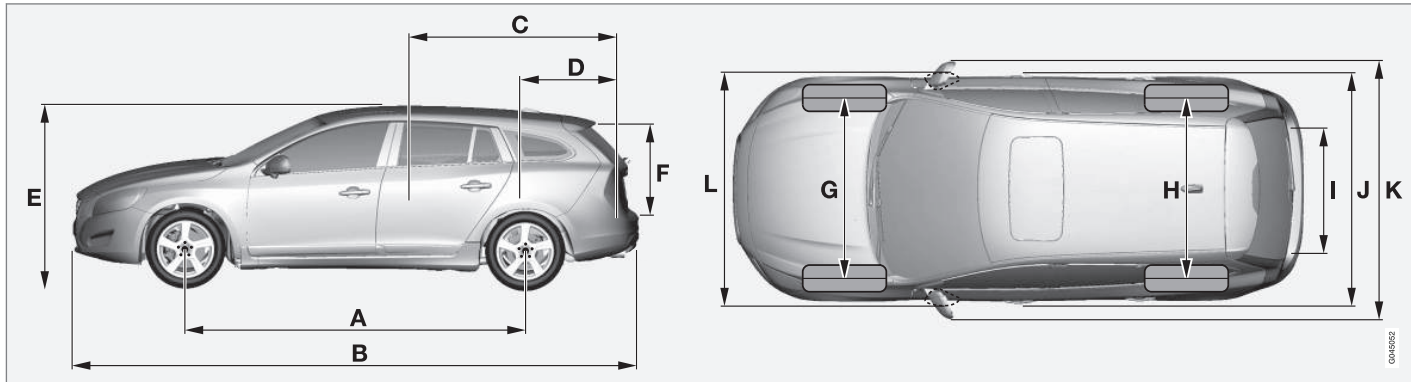

Medidas	mm
A Distancia entre ejes	2776
B Longitud	4635
C Longitud de carga, piso, asiento trasero abatido	1749
D Longitud de carga, piso	978
E Altura	1484
F Altura de carga	658
G Vía delantera	1578

Medidas	mm
H Vía trasera	1575
I Anchura de carga, piso	1082
J Anchura	1865
K Anchura incl. retrovisores	2097
L Anchura con los retrovisores plegados	1899

Pesos

El peso total, etc. puede comprobarse en una placa en el automóvil.

El peso en orden de marcha incluye al conductor, el peso del depósito de combustible lleno hasta el 90 % y todos los aceites y líquidos.

El peso de los pasajeros y de accesorios montados y el peso sobre la bola (p. 417) (si el vehículo lleva un remolque) afectan a la capacidad de carga pero no están incluidos en el peso en orden de marcha.

Carga máxima permitida = Peso total - Peso en orden de marcha.

NOTA

La tara total registrada se aplica a la versión básica del automóvil, es decir, al vehículo sin equipamiento adicional ni accesorios opcionales. Ello significa que por cada accesorio que se le añade se reducirá la capacidad de carga del automóvil en la medida del peso del accesorio respectivo.

Entre los ejemplos de accesorios opcionales que reducen la capacidad de carga cabe mencionar los niveles de equipamiento Kinetic/Momentum/Summum y otros accesorios opcionales como el enganche de remolque, portacargas, maletero de techo, equipo de sonido, luces adicionales, GPS, calefactor operador por combustible, rejilla de protección, alfombrillas, cubreobjetos, asientos de accionamiento eléctrico, etc.

El pesaje de su vehículo le ofrece un modo seguro de averiguar la tara total del mismo.

PRECAUCIÓN

Las propiedades de conducción del vehículo cambiarán en función de la carga que soporte y de cómo se encuentre distribuida dicha carga.

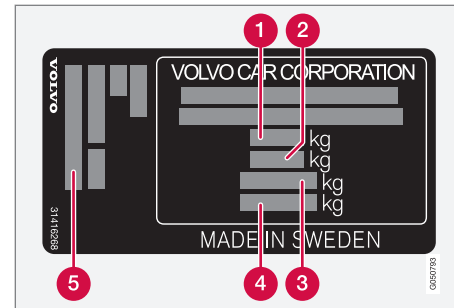

Para información sobre la ubicación de la placa de características, véase Designaciones de tipo (p. 413).

- 1 Peso total máximo
- 2 Peso máximo (coche + remolque)
- 3 Carga máxima sobre el eje delantero
- 4 Carga máxima sobre el eje trasero
- 5 Nivel de equipamiento

Carga máxima: Véase el certificado de registro.

Carga máxima sobre el techo: 75 kg.

Información relacionada

- Peso de remolque y carga sobre la bola (p. 417)

Peso de remolque y carga sobre la bola

El peso de remolque y la carga sobre la bola para conducir con remolque pueden compararse en las tablas.

Peso máximo de remolque con freno

Motor	Código de motor ^A	Caja de cambios	Peso máximo de remolque con freno (kg)	Carga máxima sobre la bola (kg)
D6 AWD	D82PHEV	Automático, TF-80SD	1800	90

^A El código de motor, el número de componente y el número de serie se pueden leer en el motor, véase Designaciones de tipo (p. 413).

Peso máximo de remolque sin freno

Peso máximo de remolque sin freno (kg)	Carga máxima sobre la bola (kg)
750	50

Información relacionada

- Pesos (p. 416)
- Conducir con remolque (p. 317)
- Sistema de estabilización del remolque - TSA (p. 324)

Especificaciones del motor

Las especificaciones de motor (potencia, etc.) de cada opción de motor pueden comprobarse en la tabla.

Motor diésel

Motor	Código de motor ^A	Potencia (kW/rpm)	Potencia (hk/rpm)	Par motor (Nm/rpm)	Nº de cilindros	Calibre (mm)	Carrera (mm)	Cilindrada (litros)	Relación de compresión
D6 AWD	D82PHEV	158/4000	215/4000	440/1500-3000	5	81,0	93,15	2,400	16,5:1

A El código de motor, el número de componente y el número de serie se pueden leer en el motor, véase Designaciones de tipo (p. 413).

Información relacionada

- Refrigerante - calidad y volumen (p. 422)
- Aceite de motor - calidad y volumen (p. 421)

Especificaciones del motor - motor eléctrico

El V60 PLUG-IN HYBRID está provisto de un motor diesel y un motor eléctrico (ERAD – Electric Rear Axle Drive).

Potencia máxima: 50 kW (70 CV).

Par motor: 200 Nm.

Información relacionada

- Especificaciones del motor (p. 418)

Aceite de motor - condiciones de conducción poco favorables

Si se circula en condiciones de conducción poco favorables, puede aumentar de manera anormal la temperatura y el consumo de aceite. A continuación ofrecemos algunos ejemplos de condiciones de conducción poco favorables.

Compruebe el nivel del aceite (p. 369) con mayor frecuencia si conduce durante mucho tiempo:

- con caravana o remolque
- en terreno montañoso
- a alta velocidad
- a temperaturas inferiores a -30 °C o superiores a +40 °C.

Estos ejemplos son válidos también en caso de tramos más cortos a baja temperatura.

Utilice un aceite de motor sintético en condiciones de conducción poco favorables. Esto protegerá más el motor.

Volvo recomienda lo siguiente:





IMPORTANTE

Para cumplir las normas de intervalo de servicio del motor, todos los motores se llenan en fábrica con un aceite de motor sintético especialmente adaptado. El aceite se ha seleccionado con gran atención y tomando en consideración la vida útil, la capacidad de arranque, el consumo de combustible y la carga medioambiental.

Para que se puedan aplicar los intervalos de revisión recomendados, se requiere el uso de un aceite de motor certificado. Utilice solamente la calidad de aceite especificada tanto para añadir como para cambiar aceite, de lo contrario corre el riesgo de alterar la vida útil, la capacidad de arranque, el consumo de combustible y la carga medioambiental.

Volvo Car Corporation no asume ninguna responsabilidad de garantía, si no se utiliza un aceite de motor de la calidad y la viscosidad especificadas.

Volvo recomienda realizar el cambio de aceite en un taller autorizado Volvo.

Información relacionada

- Aceite de motor - calidad y volumen (p. 421)
- Aceite de motor - generalidades (p. 368)

Aceite de motor - calidad y volumen

La calidad del aceite de motor y el volumen para cada opción de motor puede comprobarse en la tabla.

Volvo recomienda lo siguiente:



Motor	Código de motor ^A	Calidad de aceite	Volumen, incluido filtro de aceite (litros)
D6 AWD	D82PHEV	Calidad de aceite: ACEA A5/B5 Viscosidad: SAE 0W-30	aprox 5,9

^A El código de motor, el número de componente y el número de serie se pueden leer en el motor, véase Designaciones de tipo (p. 413).

Información relacionada

- Aceite de motor - condiciones de conducción poco favorables (p. 419)
- Aceite de motor - control y llenado (p. 369)

Refrigerante - calidad y volumen

El volumen de refrigerante para cada opción de motor puede comprobarse en la tabla.

Calidad especificada: Refrigerante recomendado por Volvo mezclado con un 50% de agua², véase el envase.

Motor	Volumen (litros)
D6 AWD	12,9

Información relacionada

- Refrigerante - nivel (p. 371)

² La calidad de agua debe cumplir con la norma STD 1285,1.

Aceite de la transmisión - calidad y volumen

Las especificaciones de calidad y volumen de cada opción de aceite de la transmisión pueden comprobarse en la tabla.

Caja de cambios automática

Caja de cambios automática	Volumen (litros)	Aceite de la transmisión previsto
TF-80SD	aprox 7,0	AW1

i NOTA

Con MPS6, el cambio de aceite debe realizarse dentro de determinados intervalos.

Con las demás cajas de cambio, no es necesario cambiar el aceite de la transmisión en condiciones normales. Sin embargo, puede ser necesario hacerlo en condiciones de conducción poco favorables.

Información relacionada

- Aceite de motor - condiciones de conducción poco favorables (p. 419)
- Designaciones de tipo (p. 413)

Líquido de lavado - calidad y volumen

El líquido de frenos es el fluido del sistema hidráulico que se utiliza para transmitir presión del pedal de frenos a través de un cilindro de frenos principal a uno o varios cilindros secundarios que actúan sobre un freno mecánico.

Calidad especificada: DOT 4

Volumen: 0,6 litros

Información relacionada

- Líquido de freno y embrague - nivel (p. 372)

Aceite de la dirección asistida - calidad

El aceite de la dirección asistida se utiliza en el sistema de dirección asistida del automóvil.

Calidad especificada: WSS M2C204-A2 o producto equivalente.

Información relacionada

- Aceite de la dirección asistida - nivel (p. 372)

Líquido de lavado - calidad y volumen

El líquido de lavado se utiliza junto con el limpiaparabrisas y el limpiacristales trasero para limpiar las lunas y los faros del automóvil y asegurar la visibilidad durante la conducción.

Calidad especificada: Líquido de lavado recomendado por Volvo, con anticongelante en caso de clima frío y por debajo del punto de congelación.

Volumen:

- Automóviles **con** lavafaros: 3,4 litros.
- Automóviles **sin** lavafaros: 3,4 litros.

Información relacionada

- Líquido de lavado - llenado (p. 384)
- Escobillas limpiaparabrisas (p. 382)
- Limpiaparabrisas y lavaparabrisas (p. 102)

Depósito de combustible - volumen

El volumen del depósito de combustible para cada opción de motor puede comprobarse en la tabla.

Motor	Volumen (litros)	Calidad especificada
D6 AWD	aprox 45	Diesel: Combustible - gasóleo (p. 302)

Información relacionada

- Llenado de combustible (p. 300)
- Especificaciones del motor (p. 418)





11 Especificaciones

Consumo de combustible y emisiones de CO₂

El consumo de combustible de un vehículo se mide en litros por 100 km y las emisiones de CO₂ en gramos por km.

Aclaración

	gramos/km
	litros/100 km
	ciclo mixto

			
			
D6 AWD (D82PHEV)	aut	48	1,8

Los valores de consumo y emisiones de la tabla se basan en ciclos de conducción especiales de la UE³ válidos para automóviles con peso en orden de marcha sin equipamientos complementarios. Según su equipamiento, el

peso del automóvil puede ser mayor. Este hecho, así como la carga que lleva el automóvil, aumenta el consumo de combustible y las emisiones de dióxido de carbono.

Existen varias causas de que el consumo del combustible sea mayor comparado con los valores de las tablas. Por ejemplo:

- La técnica de conducción del conductor.
- Si el cliente ha pedido llantas más grandes que las montadas de serie en la versión básica del modelo, aumenta la resistencia del aire.
- La velocidad aumenta la resistencia del aire.
- La calidad de combustible, las condiciones viales y meteorológicas y el estado del automóvil.

Es suficiente con una combinación de algunos de los ejemplos mencionados para aumentar considerablemente el consumo. Para más información, le remitimos a las directivas mencionadas³.

Las discrepancias pueden ser grandes si se hace una comparación con los ciclos de conducción de la UE³ que se utilizan para certificar el automóvil y en los que se basan las cifras de consumo de la tabla.

NOTA

Las condiciones meteorológicas extremas, la conducción con remolque o la conducción en zonas muy elevadas en combinación con la calidad del combustible son factores que pueden afectar el rendimiento del automóvil.

Información relacionada

- Conducción económica (p. 306)
- Pesos (p. 416)

³ Las cifras de consumo de combustible declaradas oficialmente se basan en dos ciclos de conducción normalizados en laboratorio ("ciclos de conducción de la UE") conforme a las directivas EU Regulation no 692/2008, 715/2007 (Euro 5) / Euro 6 y UN ECE Regulation no 101 de la UE. Las directivas engloban los ciclos urbano y extraurbano. El urbano se inicia con un arranque en frío del motor. Las pruebas de conducción se simulan. En el ciclo extraurbano, el automóvil se acelera y se frena a velocidades entre 0-120 km/h. Las pruebas de conducción se simulan. El valor del ciclo mixto que se presenta en la tabla es, según la norma, una combinación del ciclo urbano y el ciclo extraurbano. Para calcular las emisiones de CO₂ durante los dos ciclos de conducción, los gases de escape se recogen, se analizan y proporcionan el valor de emisiones de CO₂.

Neumáticos - presiones de inflado aprobadas

Las presiones de neumáticos aprobadas para cada opción de motor pueden comprobarse en la tabla.

Motor	Dimensión del neumático	Velocidad (km/h)	Carga, 1-3 personas		Carga máxima		Presión ECO ^A
			Delante (kPa) ^B	Detrás (kPa)	Delante (kPa)	Detrás (kPa)	Delante/detrás (kPa)
D6 AWD (D82PHEV)	235/45 R 17	0 - 160	280	280	280	280	280
	235/45 R 18	160 +	280	280	320	320	-
Temporary Spare Tyre		máx. 80	420	420	420	420	420

^A Conducción económica.

^B En algunos países se utiliza la unidad bar junto con la unidad pascal del Sistema Internacional de Unidades (SI): 1 bar = 100 kPa.

Información relacionada

- Neumáticos - dimensiones (p. 333)
- Neumáticos - presión de aire (p. 338)
- Designaciones de tipo (p. 413)

Batería híbrida - especificaciones

La batería híbrida se utiliza para impulsar el motor eléctrico.

Tipo: Iones de litio

Energía: 11,2 kWh.

Vida útil: Más de 10 años.

Información relacionada

- Carga de la batería híbrida (p. 307)
- Carga de la batería híbrida - preparativos (p. 309)

Autonomía - especificaciones

Autonomía eléctrica del automóvil (modo PURE): hasta 50 km.

A

ACC - Control de velocidad constante adaptativo.....	204
Aceite, véase también Aceite de motor.....	419, 421
Aceite de la dirección asistida calidad.....	424
Aceite de la transmisión volumen y calidad.....	423
Aceite de motor.....	368, 419
calidad y volumen.....	421
condiciones de conducción poco favorables.....	419
filtro.....	368
Adaptación de las características de conducción.....	263
Adaptación del haz luminoso.....	102
Faros activos orientables	102
Advertencia acústica Aviso de colisión.....	234
Airbag	
Conexión y desconexión, PACOS.....	36
lado del acompañante.....	35, 36, 42
lado del conductor.....	34, 42
AIRBAG	34, 35
Airbag lateral, SIPS.....	38, 42

Aire acondicionado.....	137	intermitentes, parte delantera.....	378
Ajuste del volante.....	88	luz de carretera (vehículos con faros halógenos).....	377
alarma.....	187, 188, 189	luz de carretera (vehículos con faros Xenón activos).....	377
control de la alarma.....	170	luz de cruce (vehículos con faros halógenos).....	376
el mando a distancia no funciona.....	188	Amortiguador.....	319
indicador de alarma.....	188	Anilla de remolque.....	325
nivel de alarma reducido.....	189	Antiderrape.....	191
señales de alarma.....	189	Aparcamiento asistido.....	250
Alarma		Funcionamiento.....	250
reconexión automática.....	188	hacia atrás.....	252
Alcolock.....	266	Indicación de fallos.....	253
Alerta de colisión		sensores de aparcamiento asistido....	254
limitaciones generales.....	236	Apertura	
Alerta de distancia.....	220	desde el exterior.....	180
Limitaciones.....	221	desde el interior.....	181
Símbolos y mensajes.....	222	Apertura con la llave extraíble.....	178
Alfombrillas.....	155	Arranque con pinzas.....	273
All Wheel Drive (tracción integral).....	286	Arranque sin llave (keyless drive).....	175, 176, 177, 178, 179, 272
Almacenamiento a largo plazo.....	316	Asiento, véase Asientos.....	83
Alumbrado		Asiento regulado eléctricamente.....	84
detección de túnel.....	93	Asientos.....	83
luces diurnas.....	92	abatimiento del respaldo de asiento delantero.....	83
Alumbrado, cambio de bombillas.....	374		
casquillo trasero.....	378		
compartimento de carga.....	380		
espejo de cortesía.....	380		
iluminación de la matrícula.....	380		

abatimiento del respaldo del asiento trasero.....	86
calefacción eléctrica.....	134, 135
regulación eléctrica.....	84
reposacabezas trasero.....	85
Asiento trasero	
calefacción eléctrica.....	135
Asistencia de arranque en pendiente.....	285
Asistencia en embotellamientos.....	212
Asistente de cambio de carril	
utilización.....	246, 247
Automóvil conectado a Internet	
reservar hora para revisión y reparación.....	361
Autonomía	
con motor eléctrico.....	428
Aviso de colisión.....	230, 231
detección de peatones.....	233
funcionamiento.....	231
sensor de radar.....	214, 224
uso.....	234
Aviso de colisión con freno automático..	230
AWD, tracción integral.....	286

B

Barrido intermitente.....	103
Batería de arranque.....	297, 384
sobrecarga.....	297
Batería híbrida.....	388
carga.....	307
Especificaciones.....	428
BLIS.....	258, 259
Bloqueo de puertas.....	184
desconexión.....	184
desconexión temporal.....	185
Bloqueo volante.....	272
Bocina.....	89
Bombillas, véase iluminación.....	374
Boquillas de lavado con calefacción.....	104
Botiquín.....	340
Botón de información, comunicador personal (PCC).....	170
Brújula.....	109
calibrado.....	109

C

Cable de carga.....	310
unidad de control.....	310
Caja de cambios.....	281
automático.....	282
Caja de cambios automática.....	282
posiciones de cambio manuales (Geartronic).....	283
remolque.....	319
caja de cambios manual	
GSI - Indicador de cambio de marcha.....	281
Caja de fusibles.....	389
Caja de relés/fusibles, ver Fusibles.....	389
Calefacción eléctrica	
Asientos.....	134, 135
luneta trasera.....	108
retrovisores.....	108
volante.....	89
Calefactor	
accionado por combustible.....	149
eléctrico.....	149
Calefactor accionado por combustible...	149
aparcamiento en cuesta.....	150
batería de arranque y combustible....	150
desconectar.....	150

modo auto.....	150	Cierre de privacidad.....	173	Cojin elevador integrado	
Repostaje.....	150	Cierre y apertura		abatimiento.....	53
Calefactor eléctrico.....	149	Guantera.....	183	elevación.....	52
calzada resbaladiza.....	298	interior.....	181	posición de asiento.....	51
Calzada resbaladiza.....	298	portón trasero.....	183	Colisión.....	43
Cámara de aparcamiento.....	254	Cinturón de seguridad.....	29	Colocación de la carga	
Cámara de ayuda al aparcamiento		Asiento trasero.....	32	carga de gran longitud.....	158
Ajustes.....	257	embarazo.....	31	carga sobre el techo.....	158
Capa superficial repelente del agua y de la suciedad.....	407	ponerse.....	30	compartimento de carga.....	157
Capó, apertura.....	366	pretensor del cinturón de seguridad....	32	generalidades.....	157
Carga.....	309	soltar.....	31	Combustible.....	301, 302
finalizar la carga.....	315	Testigo del cinturón de seguridad.....	32	consumo de combustible.....	426
iniciar la carga.....	314	Circulación por agua.....	296	economía de combustible.....	338
Carga máxima sobre el techo.....	416	City Safety™.....	223	filtro de combustible.....	304
Carga sobre el texto, peso máximo.....	416	Clean Zone Interior Package (CZIP).....	129	Compartimento	
Catalizador.....	304	Climatización		Consola del túnel.....	154
servicio de grúa.....	325	configuración personal.....	130	Guantera.....	154
Certificado medioambiental, FSC, manual del propietario.....	23	generalidades.....	127	Compartimento de carga	
Choque, véase Colisión.....	43	regulación automática.....	136	cubeobjetos.....	162
Cierre		regulación de la temperatura.....	136	iluminación.....	101
apertura.....	180, 181	sensores.....	128	puntos de fijación.....	159
cierre.....	180	temperatura real.....	128	red de protección.....	160
cierre manual.....	180	Climatizador		refrigerante.....	388
Cierre automático.....	180	reparación.....	373	Compartimento del motor	
		Climatizador electrónico - ECC.....	133	aceite.....	368
		Código cromático, pintura.....	410	Aceite de la dirección asistida.....	372
		Código de color, pintura.....	410	refrigerante.....	371
				vista general.....	366
				Compartimentos del habitáculo.....	152

Comunicador personal con el vehículo...	171	Control de velocidad constante.....	201	Desconexión del motor.....	272
Condensaciones en faros.....	405	desconectar.....	204	Desempañador.....	137
Conducción.....	298	desconexión temporal.....	203	Detección de ciclistas.....	232
con el portón trasero abierto.....	297	gestionar la velocidad.....	202	Detección de túnel.....	93
con remolque.....	317	retomar la velocidad ajustada.....	204	Diagnóstico del sensor de cámara.....	226
sistema de refrigeración.....	296	Control dinámico de estabilidad y trac-		Diesel.....	302
Conducción económica.....	306	ción.....	191, 193	Diésel	
Conducción en invierno.....	298	Corner Traction Control.....	191	parada por agotamiento de combusti-	
Conducción sin llave 175, 176, 177, 178,		Cortina inflable.....	39, 42	ble.....	303
179, 272		Cristal laminado.....	23	Dimensión de neumáticos.....	333
Conducción sin llave - apertura.....	178	CTA.....	260	Dimensiones.....	415
Conducción sin llave - cierre.....	177	Cuadro de instrumentos.....	67	Distribución del aire.....	131
Conducir con remolque		Cubreobjetos.....	162	recirculación.....	138
carga sobre la bola.....	417	Cuentakilómetros parciales.....	76	tabla.....	139
peso de remolque.....	417	Cuidado del automóvil, tapicería de		Duración luz aproximac.....	102, 168
Consola del túnel.....	154	cuero.....	408	Duración luz seguridad.....	101
encendedor y cenicero.....	154	Cuidado del coche.....	405		
Toma de 12 V.....	155	CZIP (Clear Zone Interior Package).....	129		
Control de Alerta del Conductor.....	241				
utilización.....	242				
Control de estabilidad y tracción					
uso.....	192				
Control del freno del motor.....	191				
Control del nivel de aceite del motor.....	368				
Control de salida de carril.....	245, 246				
		D			
		Denominación de tipo.....	413	E	
		Depósito de combustible		ECC, climatizador electrónico.....	133
		volumen.....	425	EcoGuide.....	71
		Desconexión del inhibidor del selector de		Efecto.....	418
		marchas.....	284	Motor eléctrico.....	419
				Elevallunas.....	105
				Emisiones de CO ₂	426

Emisiones de dióxido de carbono.....	426	Estadísticas de ruta.....	124	llenado de líquido de freno.....	372
Encerado.....	406	Etiquetas.....	413	Luces de freno.....	98
Enchufe.....	155			luces de freno de emergencia.....	98
compartimento de carga.....	159			símbolos en el cuadro de instrumen-	
Enganche, véase Bola de remolque.....	319	F		tos.....	288
Enganche de remolque.....	319, 320			sistema de frenos.....	287, 290
Especificaciones.....	320	Faros.....	374	FSC, certificado medioambiental.....	23
Enganche para remolque		Faros activos orientables en curva (ABL)..	97	Fuerza del volante, dirección de relación	
desmontable, extracción.....	323	Faros Xenon activo.....	97	variable.....	263
desmontable, fijación.....	321	Filtrado del aire		Función antideslizante.....	191
Enganche para remolque desmontable		habitáculo.....	128, 129, 130	Función de apertura global.....	127, 182
almacenamiento.....	320	material.....	130	Función de arranque y parada.....	277
Enganche para remolque - desmontable		Filtro de carbonilla.....	305	Función de memoria del asiento.....	84
montaje y desmontaje.....	321, 323	Filtro de carbonilla LLENO.....	305	Función de pánico.....	168
Equipo de emergencia		Filtro de habitáculo.....	129	Fusibles.....	389
Botiquín.....	340	Filtro de partículas diésel.....	305	Arranque/Parada.....	403
triángulo de emergencia.....	340	Fluido refrigerante.....	373	bajo la guantera.....	395, 397
Escobillas limpiaparabrisas.....	382	Freno de estacionamiento.....	291	cambio.....	389
cambio.....	382	Freno de estacionamiento eléctrico		compartimento de carga.....	399
cambio de la luneta trasera.....	383	baja tensión de la batería.....	291	compartimento del motor.....	391
limpieza.....	383	Freno de mano.....	291	detrás del motor.....	394
Posición de servicio.....	382	Freno de servicio.....	287, 290	generalidades.....	389
Especificaciones del motor.....	418, 419	Frenos.....	287, 290	zona fría.....	403
Espejo de cortesía.....	100, 155	asistencia de freno de emergencia,			
Estabilizador del remolque.....	191	EBA	290		
Estacionamiento en pendiente.....	150	freno de mano.....	291		
Estadística de ruta.....	277	Frenos antibloqueo, ABS.....	290		

G

gases de escape, tóxicos, penetrar.....	297
Gato.....	331
Geartronic.....	283
gestión del menú	
Cuadro de instrumentos.....	114
vista general del menú.....	115
Gestión de mensajes.....	116
GSI - Indicador de cambio de marcha....	281
Guantera.....	154
cierre.....	183
Guía híbrida.....	71

H

Haz luminoso, adaptación.....	102
Herramienta.....	331
HomeLink®.....	112
Homologación	
control de la presión de los neumáticos.....	354
sistema de mando a distancia.....	189
sistema de radar.....	264

I

IAQS - Interior Air Quality System.....	130
Iluminación.....	373
Ajuste de la altura de las luces.....	91
bombillas, especificaciones.....	381
en el habitáculo.....	100
Faros Xenon activo.....	97
iluminación automática, habitáculo....	101
iluminación de la pantalla.....	91
Iluminación de los instrumentos.....	91
luces de posición/estacionamiento.....	92
Luces largas y de cruce.....	93
luz antiniebla trasera.....	98
luz de aproximación.....	102, 168
Luz de curva.....	97
luz seguridad.....	101
Mandos.....	100
Iluminación de la pantalla.....	91
Iluminación del habitáculo, véase Iluminación.....	100
Iluminación de los instrumentos, véase iluminación.....	91
Iluminación del panel.....	91
Indicación de cierre	166
Indicaciones luminosas, comunicador personal (PCC).....	170
Indicador de cambios.....	281

Indicador de cierre.....	166
Indicador de desgaste.....	330
Indicador de temperatura ambiente.....	75
Indicadores	
cuentarrevoluciones.....	68
indicador de combustible.....	68
velocímetro.....	68
Índice de carga.....	334
Información sobre señales de tráfico.....	195
Limitaciones.....	197
utilización.....	195
Inhibidor del selector de marchas.....	284
Inhibidor del selector de marchas, desconexión mecánica.....	284
Inmovilizador.....	167
Inmovilizador controlado a distancia.....	167
Inmovilizador electrónico.....	167
Instrumentos y mandos.....	60, 63
Intensidad de carga.....	307
Interior Air Quality System (IAQS)	
Filtrado del aire.....	130
Intermitente.....	99
Intermitentes.....	99
Interruptor diferencial.....	313

K

Kit de reparación provisional de neumáticos	
emplazamiento.....	347
líquido sellador.....	353
vista general.....	347

L

Lavacristales	
líquido lavaparabrisas, llenado.....	384
luneta trasera.....	104
Parabrisas.....	103
Lavadero de vehículos.....	405
Lavafaros de alta presión.....	104
lavaparabrisas.....	103
Limitador de velocidad.....	198
alarma de exceso de velocidad.....	200
desconexión.....	201
desconexión temporal.....	199
puesta en marcha.....	198, 199
Limpiaparabrisas.....	102
sensor de lluvia.....	103
Limpiaparabrisas y lavaparabrisas.....	102
Limpieza	
cinturones de seguridad.....	409
lavadero de vehículos.....	405

llantas.....	406
tapicería.....	408
túnel de lavado.....	405
Líquido de frenos.....	372
calidad y volumen.....	424
Líquido de lavado	
volumen.....	424
Líquido lavaparabrisas, llenado.....	384
Líquidos, capacidades.....	422, 423, 424, 425
Líquido sellador.....	353
Líquidos y aceites.....	422, 423, 424
Llanta, dimensiones.....	333
Llantas	
limpieza.....	406
Llave.....	164, 166
Llave extraíble.....	171, 172
Localización de averías	
Programador de velocidad	
adaptativo.....	217
Luces, véase Iluminación.....	373
Luces antiniebla	
traseras.....	98
Luces de advertencia	
advertencia.....	74
Airbags SRS.....	74
avería en el sistema de frenos.....	74
freno de estacionamiento aplicado.....	74

la batería de arranque no carga.....	74
Testigo del cinturón de seguridad..	32, 74
Luces de emergencia.....	99
Luces de freno.....	98
Luces de posición y estacionamiento.....	92
Luces diurnas.....	92
Luces largas, activación automática.....	94
Luces largas y de cruce, véase Iluminación.....	93
Luces traseras	
emplazamiento.....	379
Luneta trasera	
calefacción eléctrica.....	108
Luz ambiental.....	101
Luz de curva.....	97
Luz larga activa.....	94

M

Manchas.....	408
Mando, luz.....	90
Mando a distancia.....	164, 165, 166
Autonomía.....	169, 176
cambio de pilas.....	174
funciones.....	168

llave extraíble.....	171, 172
pérdida.....	164
Mando a distancia HomeLink®	
programable	112
Mando de las luces.....	90
Mantenimiento	
tratamiento anticorrosión.....	408
Manual del propietario, certificado medioambiental.....	23
Medida.....	415
Memoria de la llave del vehículo.....	165
Mensajes	
Display de información.....	115
Mensajes de avería en BLIS.....	262
Mensajes de error	
Advertencia de salida de carril.....	248
Control de Alerta del Conductor.....	243
Programador de velocidad adaptativo.....	218
véase Mensajes y símbolos.....	218, 292
Mensajes en BLIS.....	262
Mensajes y símbolos	
Advertencia de salida de carril.....	248
Aviso de colisión con freno automático.....	229, 239

Control de Alerta del Conductor.....	243
Programador de velocidad adaptativo.....	218
Modo de seguridad.....	43
desplazamiento.....	45
intento de arranque.....	44
Motor	
arrancar.....	271
desconectar.....	272
recalentamiento.....	317
Motor eléctrico	
Especificaciones.....	419
MY CAR.....	117

N

Neumáticos	
control de la presión de los neumáticos.....	341, 343
cuidado.....	328
Especificaciones.....	427
indicador de desgaste.....	330
neumáticos de invierno.....	332
presión.....	338, 427
profundidad de dibujo.....	332
reparación de neumáticos.....	346
Sentido de rotación.....	328
Neumáticos antipinchazo.....	345

Neumáticos de invierno.....	332
niño	
asiento infantil y airbag.....	50
asiento infantil y airbag lateral.....	39
colocación en el automóvil.....	50
seguridad.....	39, 45
seguro para niños.....	45
Nivel de aceite bajo.....	368
Nivel de fuerza de dirección, véase fuerza del volante.....	263

O

Ordenador de a bordo.....	118, 119, 123, 124
---------------------------	--------------------

P

PACOS.....	36
Pantalla de información.....	67
Pantalla de la unidad de control.....	312
Parabrisas termorreflectante.....	19
PCC - Personal Car Communicator	
Autonomía.....	171, 176
funciones.....	168
Peso de remolque y carga sobre la bola.	417
Peso en orden de marcha.....	416

Pesos		generalidades.....	141	Q		
peso en orden de marcha.....	416	Mensajes y símbolos.....	147	<hr/>	Queue Assist.....	212
Peso total.....	416	temporizador.....	145			
Picaduras de gravilla y arañazos.....	410	Pretensor del cinturón de seguridad...	32, 42	R		
Pila.....	384	Primeros auxilios.....	340	<hr/>	Recalentamiento.....	317
arranque con pinzas.....	273	Profundidad de dibujo.....	332		Recomendaciones de uso.....	298
Mando a distancia y comunicador personal (PCC).....	174	Programa de revisión.....	361		Red de protección.....	161
mantenimiento.....	384	Programador de velocidad adaptativo....	204		Refrigerante	
Símbolos de advertencia.....	386	adelantar.....	212		volumen y calidad.....	422
Símbolos de batería.....	386	ajustar el intervalo de tiempo.....	210		Refrigerante, control y llenado	
Pintura		desconectar.....	212		compartimento del motor.....	371
código de color.....	410	desconexión temporal.....	210		Regeneración.....	305
daños de pintura y retoques.....	410	Funcionamiento.....	205		Regulación de la altura de las luces de los faros.....	91
Placa de presión de neumáticos.....	338	gestionar la velocidad.....	209		Regulación de la temperatura.....	136
Placas.....	413	Localización de averías.....	217		Rejilla de protección.....	161
Portón trasero		modo de espera.....	210		Reloj, programación.....	76
cierre y apertura.....	183	sensor de radar.....	214		Remolque.....	317, 325
Posición de servicio.....	382	vista general.....	208		anilla de remolque.....	325
Posiciones de cambio manuales (Geartronic).....	283	Programar el intervalo de tiempo.....	220		cable.....	317, 318
Posiciones de la llave.....	81	Protección antipinzamiento, techo solar.	112		conducción con remolque.....	317
Preacondicionamiento		Protección de peatones.....	230		oscilación.....	324
aparcamiento exterior.....	142	Puesta a cero de los cuentakilómetros parciales.....	121, 122			
aparcamiento interior.....	142	Pulido.....	406			
arranque directo.....	143					
cierre directo.....	144					

Reparación provisional de neumáticos.....	346, 347	Retrovisor interior.....	108	Símbolos	
configuración.....	348	antideslumbramiento automático.....	109	Símbolos de advertencia.....	70
inflado de neumáticos.....	352	Revestimiento hidrófugo, limpieza.....	407	Símbolos de control.....	70, 72
revisión.....	350	Rueda de repuesto.....	335	Símbolos de advertencia.....	70, 74
Reposacabezas		montaje.....	337	Símbolos de control.....	70, 72
abatimiento.....	86, 87	Ruedas		Símbolos de velocidad, neumáticos.....	334
plaza central del asiento trasero.....	85	cadenas para la nieve.....	332	Símbolos y mensajes	
Reposición de elevalunas eléctricos.....	106	desmontaje.....	335	Advertencia de salida de carril.....	248
Reposición de los retrovisores		montaje.....	337	Aviso de colisión con freno automático.....	229, 239
exteriores.....	107			Control de Alerta del Conductor.....	243
Repostaje				Programador de velocidad adaptativo.....	218
Llenado.....	300	S		SIPS-bag.....	38
tapa del depósito.....	299, 300	Seguro		Sistema	
tapa del depósito, apertura manual....	300	niño.....	45	se dispara.....	42
Reservar hora para revisión y reparación	361	Seguro para niños.....	185, 186	Sistema de airbags.....	33
Respaldo.....	83	Self Supporting run flat Tires (SST).....	345	símbolo de advertencia.....	33
asiento delantero, abatimiento.....	83	Sensor de la cámara.....	225, 237	Sistema de alerta al conductor.....	241
Respaldo del asiento trasero, abatimiento	86	Sensor de láser.....	227	Sistema de calidad de aire (IAQS).....	130
Retrovisores		Sensor de lluvia.....	103	Sistema de estabilidad.....	191
Brújula.....	109	Sensor de radar.....	205	Sistema de estabilización del remolque..	324
calefacción eléctrica.....	108	Limitaciones.....	214, 215	Sistema de mando a distancia, homologación.....	189
exterior.....	106	Sensus.....	80	Sistema de refrigeración.....	296
interior.....	108	Sentido de rotación.....	328	recalentamiento.....	296
plegables eléctricamente.....	107	Servicio de grúa.....	326		
Retrovisores exteriores.....	106				
antideslumbramiento automático.....	107				
Retrovisores exteriores plegables.....	107				

Sistema de retención infantil.....	45	T		Tornillos antirrobo.....	330
categorías de sistemas de retención				Tornillos de rueda.....	330
infantil con sistema de fijación ISOFIX.	54	Tapicería de cuero, consejos de lavado..	408	con cerradura.....	330
cojín elevador integrado de dos nive-		Tapicería del automóvil.....	408	TPMS - Tyre Pressure Monitoring...	341, 343
les.....	51	Techo solar		Tracción integral (AWD).....	286
puntos de fijación superiores para		apertura y cierre.....	110	Traction control.....	191
asientos infantiles.....	58	Posición de ventilación.....	111	Transpondedor.....	19
recomendados.....	46	Protección antipinzamiento.....	112	Tratamiento anticorrosión.....	408
Sistema de fijación ISOFIX para asien-		Visera.....	111	Traumatismos en el cuello, WHIPS.....	40
tos infantiles.....	54	Techo solar eléctrico.....	110	Triángulo de peligro.....	340
tipos.....	56	Teclado del volante.....	88	TSA - estabilizador del remolque ...	191, 324
Sistema de retención infantil recomendado		Temperatura		Túnel de lavado.....	405
tabla.....	46	temperatura real.....	128		
Sistema eléctrico.....	389	Temperatura del motor alta.....	317		
Sistemas de propulsión.....	274	Temporizador		U	
Spin control.....	191	ajuste.....	145	Unidad de control.....	313
Supervisión de la presión de		arrancar.....	146		
neumáticos.....	341, 343	desconectar.....	146		
activar.....	344	Preacondicionamiento.....	145		
Ajustar.....	342	Testigo		V	
desconectar.....	344	Aviso de colisión.....	234	V60 PLUG-IN HYBRID	
neumáticos autoportantes (SST).....	345	control dinámico de estabilidad y trac-		introducción.....	26
presión de neumático baja.....	346	ción.....	191	vista general.....	24
recomendaciones.....	344	Programador de velocidad			
Sustancias alérgicas y asmógenas.....	129	adaptativo.....	205	Vaho	
		Testigo del cinturón de seguridad.....	32	condensaciones en faros.....	405
		Tocar la bocina.....	89	tratamiento de las ventanillas.....	127

Varilla de nivel, electrónica.....	369
Vasos	
laminado y reforzado.....	23
Ventanas y espejos retrovisores.....	407
Ventilación.....	131
Ventilador	
ECC.....	135
Visera, techo solar.....	111
Vista general de los instrumentos	
automóvil con volante a la derecha.....	63
automóvil con volante a la izquierda....	60
Volante.....	88
ajuste del volante.....	88
calefacción eléctrica.....	89
Teclado.....	88
Volvo ID.....	20
Volvo Sensus.....	80

W

WHIPS

asiento infantil/cojín elevador.....	41
posición de asiento.....	41
protección contra lesiones por latigazo	
cervical.....	40, 42

