



# XC60

MANUEL DE CONDUITE ET D'ENTRETIEN





# VÄLKOMMEN!

Nous souhaitons que votre Volvo vous procure de nombreuses années de plaisir de conduite. Le véhicule est conçu pour être sûr et confortable, pour vous et pour vos passagers. Volvo met tout en œuvre pour produire des voitures parmi les plus sûres du monde. Votre Volvo est également conçue pour respecter les normes d'application en matière de sécurité et d'environnement.

Pour augmenter encore le plaisir que vous retirez de votre Volvo, nous vous recommandons de lire les instructions et l'information d'entretien

de ce manuel de propriétaire. Le manuel du propriétaire est également disponible en application mobile (manuel Volvo) et sur le site d'assistance Volvo Cars ([support.volvocars.com](https://support.volvocars.com)).

Nous encourageons chacun à toujours porter sa ceinture de sécurité, dans cette voiture et dans les autres. Veuillez ne pas conduire si vous vous trouvez sous l'influence de l'alcool ou de médicaments, ni si votre aptitude à la conduite est réduite de quelque manière que ce soit.

# TABLE DES MATIÈRES

## INFORMATION DU PROPRIÉTAIRE

Information du propriétaire	18
Manuel de conduite et d'entretien dans l'affichage central	19
Naviguer dans le manuel de conduite et d'entretien de l'affichage central	21
Manuel du propriétaire sur les appareils mobiles	23
Site d'assistance Volvo Cars	24
Utilisation du manuel de conduite et d'entretien	24
Le manuel de conduite et d'entretien et l'environnement	27

## VOTRE VOLVO

Communiquer avec Volvo	30
Volvo ID	30
Création et enregistrement d'un identifiant (ID) Volvo	31
Drive-E – pur plaisir de conduire	32
IntelliSafe - soutien du conducteur	33
Sensus - connexion et divertissement	34
Mises à jour logicielles	37
Enregistrement des données	37
Conditions générales des services	38
Politique de confidentialité de client	38
Importante information au sujet des accessoires et de l'équipement supplémentaire	39
Installation des accessoires	40
Connexion d'équipement au connecteur de liaison de données du véhicule	40
Certification des techniciens	41
Affichage du numéro d'identification du véhicule (NIV)	42
Énoncé sur les pièces de structure de Volvo	42
Distraction du conducteur	43

## SÉCURITÉ

Sécurité	46
Sécurité pendant la grossesse	47
Sécurité des occupants	47
Signalement des avaries compromettant la sécurité	48
Renseignements sur le rappel	49
Whiplash Protection System	50
Ceintures de sécurité	51
Bouclage et débouclage des ceintures de sécurité	52
Tendeur de ceinture de sécurité	54
Réinitialisation des tendeurs électriques de ceinture de sécurité*	55
Rappels de porte et de ceinture de sécurité	56
Coussins gonflables	57
Coussins gonflables latéraux de conducteur/passager	58
Capteur du poids de l'occupant	62
Coussins gonflables latéraux	65
Coussins gonflables	66
Mode sécurité	66
Démarrage et déplacement du véhicule lorsque c'est possible en sécurité	67
Sécurité des enfants	68
Systèmes de retenue pour enfant	70

Sièges de bébé	73
Sièges de sécurité évolutifs pour enfant	75
Coussins rehausseurs	77
Ancrages d'attache supérieurs	78
Points de fixation inférieurs d'un siège pour enfants	79
Ancrages inférieurs ISOFIX/LATCH	80

## **AFFICHAGES ET COMMANDES VOCALES**

Commandes et instruments de bord en cas de conduite à gauche	84
Tableau de bord	86
Réglages du tableau de bord	90
Jauge de carburant	91
Ordinateur de bord	91
Affichage au tableau de bord des données du trajet	93
Réinitialisation du compteur de trajet	94
Affichage des statistiques de trajet dans l'affichage central	94
Réglages statistiques de trajet	95
Date et heure	96
Sonde de température ambiante	97
Symboles d'indicateurs du tableau de bord	97
Symboles lumineux du tableau de bord	100
Identifications dans le tableau de bord	102
Menu d'application du tableau de bord	107
Gestion du menu d'application dans le tableau de bord	108
Messages sur le tableau de bord	109
Gestion des messages dans le tableau de bord	110
Gestion des messages enregistrés depuis le tableau de bord	111

Vue d'ensemble de l'écran central	113
Gestion de l'écran central	116
Activation et désactivation de l'affichage central	119
Navigation dans les vues de l'écran central	119
Traitement des sous-vues de l'affichage central	123
Vue de fonction dans l'affichage central	126
Déplacement des applications et des boutons dans l'affichage central	128
Symboles figurant dans la barre d'état de l'écran central	128
Utilisation du clavier de l'écran central	130
Changement de l'angle du clavier dans l'affichage central	134
Saisie des caractères, des lettres et des mots à la main dans l'affichage central	134
Modification de l'aspect de l'affichage central	136
Désactivation et réglage du volume sonore du système d'affichage central	137
Changement des unités de mesure du système	137
Changement de langue système	137
Ouverture des paramètres dans l'affichage central	138

Ouverture d'un réglage contextuel dans l'affichage central	139
Modification des paramètres dans l'affichage central	139
Réinitialisation des données d'utilisateur lorsque le véhicule change de propriétaire	140
Réinitialisation des paramètres d'affichage central	140
Paramétrage des types dans l'affichage central	141
Tableau des réglages de l'affichage central	142
Profils de conducteur	143
Sélection d'un profil de conducteur	144
Changer le nom d'un profil de conducteur	144
Réinitialisation des paramètres de profil du conducteur	145
Relier une télécommande à un profil conducteur	145
Messages dans l'écran central	146
Gestion des messages de l'affichage central	147
Gestion des messages enregistrés depuis l'affichage central	148
Affichage tête haute*	148
Activation et désactivation de l'affichage tête haute*	150

Réglages de l'affichage tête haute*	150
Contrôle de la voix	152
Utiliser la commande vocale	153
Commande vocale pour téléphones cellulaires	154
Commande vocale de la radio et des médias	155
Paramètres de commande vocale	155

## ÉCLAIRAGE

Panneau d'éclairage et commandes	158
Réglage des fonctions d'éclairage dans l'affichage central	159
Feux de stationnement	160
Phares de jour	160
Feux de croisement	161
Utilisation des feux de route	162
Contrôle actif des feux de route	163
Utilisation des feux clignotants	164
Phares directionnels*	165
Éclairage des feux de brouillard avant/de virage*	166
Feux arrière de brouillard	167
Feux de freinage	167
Feux de freinage d'urgence	168
Feux de détresse	168
Utilisation de l'éclairage d'arrivée	168
Éclairage de bienvenue	169
Éclairage intérieur	169
Réglage de l'éclairage intérieur	171

## VITRES, GLACES ET RÉTROVISEURS

Vitres, glace et rétroviseurs	174
Protection contre le pincement pour les vitres et les stores	174
Réinitialiser la procédure de protection contre les pincements	175
Vitres électriques	175
Fonctionnement des vitres électriques	176
Rétroviseurs intérieurs/extérieurs	178
Réglage de la fonction d'obscurcissement du rétroviseur	179
Inclinaison des rétroviseurs latéraux	179
Toit panoramique*	181
Fonctionnement du toit panoramique*	182
Fermeture automatique du store de toit panoramique*	185
Utilisation des essuie-glaces	185
Gicleurs de lave-glace avant chauffés*	186
Utilisation du capteur de pluie	187
Utilisation de la fonction de mémoire du capteur de pluie	188
Utilisation des lave-glaces et lave-phares	188
Utilisation de l'essuie-glace/lave-glace de lunette arrière	189
Utilisation du balayage automatique de la lunette arrière en marche arrière	190

## SIÈGES ET VOLANT

Sièges avant à commandes manuelles	194
Sièges avant motorisés*	195
Réglage des sièges avant motorisés*	195
Enregistrement des paramètres de mémoire dans les sièges avant à commande électrique*	196
Utilisation de la fonction de mémoire de siège avant à commande électrique	197
Paramètres de massage du siège avant*	198
Réglage des paramètres de massage de siège avant*	199
Réglage de la longueur d'assise de siège avant	200
Réglage des positions de support latéral de siège avant*	201
Réglage du soutien lombaire au siège avant*	202
Réglage du siège de passager depuis le siège du conducteur*	203
Repli des dossiers des sièges arrière	204
Réglage des appuis-tête de siège arrière	206
Commandes des klaxons au volant	208
Réglage du volant	208

## COMMANDE DE CLIMATISATION

Régulation de climatisation	212
Zones de climatisation	212
Capteurs de commande de climatisation	213
Température ressentie	213
Commandes vocales de la climatisation	214
Qualité de l'air	215
Clean Zone*	215
Clean Zone Interior Package*	216
Interior Air Quality System*	216
Activation et désactivation du capteur de qualité de l'air*	217
Filtre à air de l'habitacle	217
Circulation d'air	218
Réglage de la distribution d'air	218
Ouverture, fermeture et orientation des bouches de ventilation	219
Options de répartition de l'air	221
Commandes du système de climatisation	224
Activation et désactivation des sièges avant à commande électrique*	226
Activation et désactivation de siège avant chauffant*	227
Activation et désactivation du chauffage des sièges arrière*	227
Activation et désactivation de la ventilation des sièges avant*	228

Activation et désactivation du chauffage du volant de direction*	229
Activation et désactivation du chauffage automatique du volant de direction*	230
Activation de la commande automatique de climatisation	230
Activation et désactivation du recyclage	231
L'activation et la désactivation du réglage du temporisateur de recyclage	232
Activation et désactivation du dégivrage max.	232
Activation et désactivation du chauffage de pare-brise*	233
Activation et désactivation du chauffage automatique du pare-brise*	234
Activation et désactivation du chauffage de la lunette arrière et des rétroviseurs latéraux	235
Activation et désactivation automatiques de la lunette arrière et des rétroviseurs latéraux chauffés	235
Réglage du régime de soufflante des sièges avant	236
Réglage du régime de soufflerie pour les sièges arrière*	236
Réglage de la température des sièges avant	238
Réglage de température des sièges arrière*	239
Synchronisation de température	240

Activation et désactivation de la climatisation	240
---	-----

## CLÉ, SERRURES ET ALARME

Indication de verrouillage	244
Paramètres de confirmation de verrouillage	245
Clé à télécommande	246
Verrouillage et déverrouillage en utilisant la clé-télécommande	248
Paramètres de déverrouillage à distance et intérieur de porte	249
Déverrouillage du hayon en utilisant la clé de commande à distance	249
Clé-télécommande portée	250
Remplacement de la pile de la clé de commande à distance	251
Commande de télécommandes additionnelles	254
Red Key - clé de commande à distance restreinte*	255
Réglages de clé rouge*	255
Clé intégrée amovible	256
Verrouillage et déverrouillage avec la lame de clé détachable	258
Antidémarreur électronique	259
Désignations du type de système de démarrage et de verrouillage	260
Commande sans clé et surfaces tactiles*	261
Verrouillage et déverrouillage sans clé*	262
Paramètres de déverrouillage sans clé*	263



Déverrouillage sans clé du hayon*	263
Emplacements d'antenne du système de démarrage et de verrouillage	264
Verrouillage et déverrouillage depuis l'intérieur du véhicule	265
Déverrouillage du hayon depuis l'intérieur du véhicule	267
Activation et désactivation des verrous de sécurité pour enfant	267
Verrouillage automatique pendant le trajet	269
Ouverture et fermeture du hayon à commande électrique*	269
Réglage d'une hauteur maximale pour le hayon électrique*	272
Fonctionnement du hayon par mouvement du pied*	273
Verrouillage privé	274
Activation/désactivation du verrouillage privé	275
Alarme	276
Armement et désarmement de l'alarme	277
Détection de composants étrangers*	279

## SOUTIEN AU CONDUCTEUR

Systèmes de soutien à la conduite	282	Changement de tolérance du limiteur automatique de vitesse	295
Résistance du volant de direction dépendant de la vitesse	282	Limitations du limiteur de vitesse automatique	296
Roll Stability Control	283	Régulateur de vitesse	296
Contrôle électronique de la stabilité	284	Activation et démarrage du régulateur de vitesse	298
Mode sport de commande électronique de stabilité	285	Gestion de la vitesse du régulateur de vitesse	298
Activation/désactivation du mode sport dans la commande électronique de stabilité	285	Désactivation et activation du régulateur de vitesse en mode attente	300
Limites du mode sport de commande électronique de stabilité	286	Réactivation du régulateur de vitesse depuis le mode attente	301
Pictogrammes et messages de commande électronique de stabilité	287	Désactivation du régulateur de vitesse	302
Limiteur de vitesse	288	Alerte de distance*	302
Activation et lancement du limiteur de vitesse	289	Affichage tête haute pour alerte de distance	303
Gestion de la vitesse du régulateur de vitesse	290	Activation/désactivation de l'alerte de distance	304
Désactivation et activation du limiteur de vitesse en mode attente	290	Paramétrage d'un intervalle de temps pour l'alerte de distance	304
Réactivation du limiteur de vitesse à partir du mode attente	291	Alerte de distance limites	305
Désactivation du régulateur de vitesse	292	Régulateur de vitesse adaptatif *	306
Limitations du régulateur de vitesse	292	Régulateur de vitesse adaptatif et avertissement de collision	309
Limiteur de vitesse automatique	293	Affichage tête haute pour le régulateur de vitesse adaptatif avec avertissement de collision	310
Activation/désactivation du limiteur automatique de vitesse	294		

Activation et démarrage du régulateur de vitesse adaptatif	310	Activation et démarrage de l'aide au pilote	329	Paramètres de City Safety et sous-fonctions	351
Gestion de la vitesse du régulateur de vitesse adaptatif	312	Gestion de la vitesse d'assistance pilote	330	Réglage d'une distance d'avertissement pour City Safety	352
Sélection des intervalles de temps du régulateur de vitesse adaptatif	313	Réglage d'un intervalle de temps pour Pilot Assist	331	Détection des obstacles avec City Safety	354
Désactivation/réactivation du régulateur de vitesse adaptatif	314	Désactivation/réactivation Pilot Assist	332	City Safety dans la circulation transversale	356
Aide au stationnement avec le régulateur de vitesse adaptatif	316	Assistance au dépassement avec Pilot Assist	334	Limites de la fonction City Safety dans la circulation transversale	356
Lancement de l'assistance au dépassement avec le régulateur de vitesse adaptatif	317	Démarrage de l'aide au dépassement avec Pilot Assist	335	City Safety assistance de direction lors d'une manœuvre d'évitement	357
Limites de l'assistance au stationnement avec le régulateur de vitesse adaptatif	317	Assistance au dépassement avec limites Pilot Assist	335	City Safety limitations d'aide à la direction pendant des manœuvres évatives	358
Commutation des véhicules cibles avec le régulateur de vitesse adaptatif	318	Commutation des véhicules cibles avec Pilot Assist	335	City Safety et manœuvres évatives différées	359
Freinage automatique avec le régulateur de vitesse adaptatif	318	Freinage automatique avec Pilot Assist	336	City Safety limites	360
Limites du régulateur de vitesse adaptatif	319	Pilot Assist limites	337	City Safety messages	362
Commutation entre le régulateur de vitesse et le régulateur de vitesse adaptatif	320	Symboles et messages Pilot Assist*	339	Rear Collision Warning	363
Pictogrammes et messages du régulateur de vitesse adaptatif	322	Capteur radar	340	Limitations de Rear Collision Warning	363
Assistance au pilotage	324	Limitations du capteur radar	341	BLIS*	364
Pilot Assist et avertissement de collision	327	Maintenance recommandée pour le capteur de radar	344	Activer/désactiver BLIS	365
Affichage tête haute pour l'assistance pilote en cas de risque de collision	328	capteur radar approbation type	344	Limitations de BLIS	366
		Caméra	345	Maintenance recommandée pour BLIS	367
		Limitations de la caméra	346	BLIS messages	369
		Maintenance recommandée pour la caméra/le capteur de radar	349	Cross Traffic Alert*	370
		City Safety™	349	Activer/désactiver Cross Traffic Alert	371

Limitations de Cross Traffic Alert	371	Assistance de direction avec aide au maintien sur la voie	385	Limites de la fonction Assistance de direction lors d'un risque de collision frontale	396
Maintenance recommandée pour Cross Traffic Alert	372	Activation/désactivation de l'aide au maintien sur la voie	385	Assistance de direction lors d'un risque de collision arrière*	396
Cross Traffic Alert messages	374	Sélection du type d'assistance pour l'aide au maintien sur la voie	385	Activation/désactivation de la fonction Assistance de direction lors d'un risque de collision arrière*	397
Information de signaux routiers*	375	Limitations de l'assistance de voie	386	Limites de la fonction Assistance de direction lors d'un risque de collision arrière	398
Activation/désactivation de l'information sur les panneaux routiers	376	Pictogrammes et messages d'aide au maintien sur la voie	387	Pictogrammes et messages d'assistance de direction pendant les risques de collision	399
Affichage de l'information et des signaux des panneaux routiers	376	Pictogrammes du tableau de bord au sujet de l'aide au maintien sur la voie	389	Aide au stationnement*	400
Information sur les panneaux routiers et Sensus Navigation	377	Assistance de direction en cas de risque de collision	390	Aide au stationnement avant, arrière et latéral	401
Information des panneaux routiers avec avertissement de vitesse et paramètres	377	Activation/désactivation de l'assistance de direction en cas de risque de collision	391	Activation/désactivation de l'aide au stationnement	402
Activation/désactivation de l'avertissement de vitesse dans l'information de panneau routier	378	Assistance de direction lors d'un risque de sortie de voie	391	Limites de l'aide au stationnement	403
Information sur les panneaux routiers avec information de radar	379	Niveaux d'assistance de direction lors d'un risque de sortie de voie	392	Maintenance recommandée de l'aide au stationnement	404
Limites de l'information sur les panneaux routiers	379	Activation/désactivation de l'atténuation de déplacement avec assistance de direction	393	Pictogrammes et messages d'aide au stationnement	405
Driver Alert Control	380	Limitations d'atténuation et déviation avec assistance de direction	393	Caméra d'aide au stationnement*	406
Activation / désactivation Driver Alert Control	382	Assistance de direction lors d'un risque de collision frontale	394	Vues de la caméra d'aide au stationnement	407
Une sélection de guidage vers une zone de repos si l'avertissement Driver Alert Control a été donné	382	Activation/désactivation de la fonction Assistance de direction lors d'un risque de collision frontale	395	Lignes de trajectoire de la caméra d'aide au stationnement	409
Driver Alert Control limites	382				
Assistance de voie	383				

Champ de capteur depuis l'aide au stationnement pour la caméra d'aide au stationnement	411
Démarrage de la caméra d'aide au stationnement	412
Limites de la caméra d'aide au stationnement	412
Maintenance recommandée de la caméra d'aide au stationnement	414
Pictogrammes et messages de la caméra d'aide au stationnement	415
Aide au stationnement, pilote*	417
Types de stationnement avec la fonction Park Assist Pilot	418
Stationnement avec Park Assist Pilot	419
Sortir d'un espace de stationnement au moyen de Park Assist Pilot	422
Aide au stationnement, pilote* limitations	422
Maintenance recommandée de la fonction Park Assist Pilot	424
Messages de l'aide au stationnement, pilote*	425

## DÉMARRAGE ET CONDUITE

Démarrage du véhicule	428	Positions du sélecteur de rapport de boîte de vitesse automatique	443
Arrêt du moteur	431	Utilisation des palettes du volant de direction* pour changer de rapport	445
Modes d'allumage	431	Verrouillage du sélecteur	446
Sélection d'un mode d'allumage	433	Désactivation du blocage automatique du sélecteur de vitesse	447
Fonctions de freinage	433	La fonction de rétrogradation forcée	448
Freins	434	Témoin de rapport de vitesse*	448
Système d'assistance au freinage	435	Traction intégrale (AWD)*	449
Freinage sur chaussée humide	436	Modes de propulsion*	449
Freinage en cas de sel répandu sur la chaussée	436	Changement de mode de conduite*	452
Maintenance du système de freinage	436	Mode de propulsion ECO	452
Frein de stationnement	437	Activation et désactivation du mode de conduite ECO au moyen de la touche de fonction	455
Activation et désactivation du frein de stationnement	437	Démarrage/arrêt fonction	455
Réglages d'activation automatique de frein de stationnement	439	Conduite avec la fonction démarrage/arrêt	456
Stationnement dans une côte	439	Désactivation temporaire de la fonction Marche/Arrêt	457
Dysfonctionnement de frein de stationnement	439	Conditions de fonctionnement de démarrage/arrêt	457
Freins à maintien automatique	440	Contrôle d'assiette* et suspension	459
Activation et désactivation du maintien automatique à l'arrêt	441	Réglages de commande de mise à niveau*	462
Assistance au démarrage en côte	442	Commande basse vitesse*	463
Assistance au freinage après une collision	442		
Boîte de vitesses	443		

Activation et désactivation de la commande de petite vitesse* en utilisant le bouton de fonction	463
Commande en descente*	464
Activation et désactivation de la commande en descente* en utilisant le bouton de fonction	465
Conduite économique	466
Préparation d'un long trajet	467
Conduite en hiver	467
Conduite à travers des flaques d'eau	468
Ouverture/fermeture du volet du réservoir de carburant	469
Ravitaillement en carburant	469
Carburant	470
Taux d'octane	472
Dispositifs antipollution	473
Surchauffe du moteur et de la transmission	474
Décharge de la batterie	475
Démarrage au moyen d'une batterie auxiliaire	476
Barre de traction détachable*	477
Conduite en tractant une remorque	478
Assistance de la stabilité de la remorque*	480
Vérification des feux de remorque	481
Remorquage en utilisant une corde	482

Fixation et dépose de l'œillet de remorquage	483
Récupération	485
HomeLink®*	486
Programmation HomeLink®*	487
Utilisation du HomeLink	489
Type d'homologation pour HomeLink®*	489
Boussole	490
Activation et désactivation de la boussole	490
Étalonnage de la boussole	491

## AUDIO, MÉDIAS ET INTERNET

Audio, média et Internet	494
Réglages du son	494
Applications	496
Télécharger les applications.	497
Mise à jour des applications	497
Suppression d'applications	498
Radio	498
Démarrage de la radio	499
Modification de la bande de fréquence et de la station de radio	500
Recherche d'un émetteur radio	500
Enregistrement des émetteurs radio favoris	501
Réglages de la radio	502
RBDS	503
HD Radio™	503
Activation et désactivation de HD Radio™	504
Sous-canaux HD Radio™	505
Limites HD Radio™	506
SiriusXM® Satellite radio*	506
Utilisation de la SiriusXM® Satellite radio*	507
Paramètres de la SiriusXM® Satellite radio*	509
SiriusXM Travel Link®*	510

SiriusXM Travel Link®* - Météo	512	Android Auto*	528	Connexion du véhicule à Internet via un appareil mobile (Wi-Fi)	542
SiriusXM Travel Link®* - Notifications	513	Utilisation de la Android Auto*	529	Connexion à Internet via le modem de voiture (carte SIM)	543
SiriusXM Travel Link®* - Carburant	514	Paramètres de la Android Auto*	530	Paramètres du modem du véhicule	544
SiriusXM Travel Link®* - Sports	516	Conseils d'utilisation de Android Auto*	530	Partage Internet depuis le véhicule via le point d'accès Wi-Fi (itinérance)	544
Lecteur média	516	Téléphone	531	Connexion Internet absente ou médiocre	545
Lecture média	517	Jumelage d'un téléphone à la voiture via Bluetooth pour la première fois	532	Suppression de réseaux Wi-Fi	546
Commande et changement de média	519	Jumelage automatique d'un téléphone à la voiture via Bluetooth	533	Wi-Fi Technologie et sécurité	546
Recherches média	520	Jumelage manuel d'un téléphone à la voiture via Bluetooth	534	Terminologie et partage des données	547
Gracenote®	520	Déconnexion d'un téléphone connecté à un Bluetooth	535	Activation et désactivation du partage des données	547
Lecteur CD*	521	Commuter entre les téléphones connectés via Bluetooth	535	Formats compatibles de fichier pour les médias	547
Vidéo	521	Dépose de téléphone connecté à Bluetooth	535	Caractéristiques techniques des dispositifs USB	548
Lecture vidéo	522	gestion des appels téléphoniques®	536	Espace de stockage de disque dur	549
Lecture DivX®	522	Gestion des messages textuels	537	Accord de licence audio et média	550
Réglages vidéo	522	Paramètres des messages textuels	538		
Média en streaming via Bluetooth®	523	Gestion du répertoire téléphonique	539		
Connexion d'un appareil via Bluetooth®	523	Paramètres du téléphone	539		
Lecture d'un média via la prise USB	523	Réglages des appareils Bluetooth	540		
Connexion d'un dispositif via la prise USB	524	Véhicule connecté à l'Internet*	541		
Apple® CarPlay®*	524	Connexion du véhicule à Internet via un appareil mobile (Bluetooth)	542		
Utilisation de Apple® CarPlay®*	525				
Paramètres pour Apple® CarPlay®*	527				
Conseils d'utilisation de Apple® CarPlay®*	527				

## ROUES ET PNEUS

Pneus	562
Sens de rotation des pneus	565
Indicateur d'usure de la semelle	565
Terminologie de pneu	566
Désignations des flancs des pneus	567
Classement uniforme de qualité des pneus	569
Vérification de la pression des pneus	570
Réglage de la pression des pneus	571
Pression de pneu recommandée	572
Système de surveillance de la pression des pneus*	572
Étalonnage du système de surveillance de la pression des pneus*	574
Affichage de l'état de pression de pneu dans l'affichage central*	575
Ce qu'il faut faire en cas d'avertissement de basse pression de pneu	577
En remplaçant des roues	578
Trousse d'outillage	578
Cric*	578
Boulons de roue	579
Retrait d'une roue	579
Pose d'une roue	581
Roue de secours	583
Accès à la roue de secours	584

Pneus à neige	585
Chaînes à neige	585
Système d'obturation de pneu	586
Utilisation du système d'obturation de pneu	587
Gonfler les pneus au moyen du compresseur inclus dans le système d'étanchéisation des pneus.	591
Détermination du poids autorisé de véhicule	592

## CHARGEMENT, RANGEMENT ET HABITACLE

Intérieur de l'habitacle	596
Console de tunnel	597
Prise électrique	598
Utilisation des prises électriques	600
Utilisation de la boîte à gants	601
Pare-soleil	603
Espace de chargement	603
Recommandations relatives au chargement	603
Charges sur le toit et galeries de toit	605
Supports de cabas	606
Oeillets d'ancrage	606
Trappe à ski de siège arrière	607
Pose et dépose du couvre-bagages*	607
Utilisation du couvercle du coffre*	609
Pose et dépose de la grille d'acier de chargement*	610
Pose et dépose du filet du chargement*	611

## ENTRETIEN ET SERVICE

Programme d'entretien Volvo	616	Remplacement des ampoules des feux de circulation de jour/de stationnement avant	636	Nettoyage de l'extérieur	662
Transfert de données entre le véhicule et l'atelier via Wifi	618	Remplacement des ampoules de feu de direction	637	Polissage et cirage	662
Centre de téléchargement	619	Caractéristiques de l'ampoule	637	Lavage à la main	663
Gestion des mises à jour système via le centre de téléchargement	619	Batterie de démarrage	638	Lave-auto automatique	665
État de la voiture	620	Batterie de soutien	642	Lavage haute pression	666
Réserver un service et une réparation	621	Symboles de batterie	643	Nettoyage des balais d'essuie-glace	666
Envoi d'information sur le véhicule à l'atelier	622	Fusibles et boîtes à fusibles	644	Nettoyage des composants extérieurs de plastique, de caoutchouc et de garniture	667
Levage du véhicule	624	Remplacement des fusibles	645	Nettoyage des jantes	668
Ouverture et fermeture du capot	626	Fusibles dans le compartiment moteur	646	Protection contre la corrosion	668
Entretien du système de commande de climatisation	627	Fusibles sous la boîte à gants	650	Peinture	669
Remplacement d'un pare-brise avec affichage tête haute*	628	Fusibles dans l'espace à bagages	653	Retouche des petits dégâts de peinture	669
Compartiment moteur aperçu	628	Nettoyage de l'intérieur	656	Codes de teinte	670
Huile à moteur	629	Nettoyage de l'écran central	656	Remplacement d'essuie-glace de lunette arrière	671
Vérification et remplissage d'huile moteur	630	Nettoyage de l'affichage tête haute*	657	Remplacement des balais d'essuie-glace avant	672
Remplissage du liquide de refroidissement	631	Nettoyage de la sellerie de tissu et de la doublure du plafond	658	Balais d'essuie-glaces en position d'entretien	673
Remplacement d'ampoules	633	Nettoyage de la ceinture de sécurité	658	Remplissage du réservoir de liquide lave-glace	674
Emplacement de l'éclairage extérieur	634	Nettoyage des tapis de sol et des tapis de recouvrement	659		
Remplacement des ampoules de feu de croisement	635	Nettoyage du revêtement en cuir	660		
Remplacement des ampoules de feux de route	635	Nettoyage du volant en cuir	661		
		Nettoyage des surfaces intérieures de plastique, de métal et de bois	661		



## SPÉCIFICATIONS

Désignations du type	678
Dimensions	681
Poids	683
Capacité de remorquage et poids sur le timon	684
Caractéristiques du moteur	685
Caractéristiques de l'huile moteur	686
Caractéristiques techniques du liquide de refroidissement	687
Caractéristiques techniques du liquide de boîte de vitesses	687
Caractéristiques techniques de liquide de frein	687
Volume du réservoir de carburant	688
Caractéristiques techniques de la climatisation	688
Pression de pneu approuvée	689

## INDEX ALPHABÉTIQUE

Index alphabétique	691
--------------------	-----



INFORMATION DU PROPRIÉTAIRE

## Information du propriétaire

Les informations propriétaire sont disponibles en plusieurs formats différents, à la fois sous forme numérique et imprimée. Le manuel de conduite et d'entretien est disponible sur l'écran central du véhicule sous forme d'application mobile, et sur le site Internet d'assistance Volvo Cars. Il existe également un Quick Guide dans la boîte à gants, ainsi qu'un supplément au manuel de conduite et d'entretien contenant de l'information au sujet par exemple des fusibles, des caractéristiques techniques, etc. Un manuel de conduite et d'entretien imprimé peut être commandé.

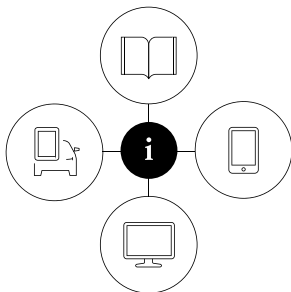

©2016/2017

### Affichage central du véhicule<sup>1</sup>



Sur la vue Générale de l'écran central, faites glisser votre doigt vers le bas pour la développer puis touchez brièvement

**Manuel propriétaire.** Cela vous donne accès à la navigation visuelle composée d'images

intérieures et extérieures du véhicule. Les informations sont consultables et divisées en catégories.

### Application mobile

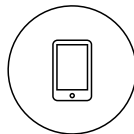

Dans App Store ou Google Play, rechercher le manuel Volvo. Télécharger l'application sur votre smartphone ou votre tablette et sélectionner votre modèle de véhicule. L'application contient des vidéos riches

en enseignement et propose une navigation visuelle incluant des images de l'extérieur et de l'intérieur du véhicule. Vous pouvez aisément naviguer entre les sections du manuel de conduite et d'entretien. Il est possible de rechercher du contenu.

### Site d'assistance Volvo Cars

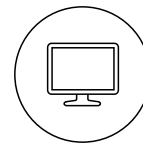

Accédez au site [support.volvocars.com](http://support.volvocars.com) et sélectionnez votre pays. Les manuels de conduite et d'entretien sont disponibles ici pour la consultation en ligne et au format PDF.

Le site d'assistance contient

également des vidéos instructives et une information additionnelle ainsi qu'une assistance concernant votre véhicule et la propriété d'une Volvo. Le site Internet est disponible sur la plupart des marchés.

### Information imprimée

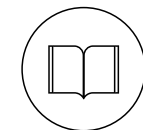

La boîte à gants contient un supplément imprimé au manuel de conduite et d'entretien<sup>1</sup>, qui contient l'information sur les fusibles et les caractéristiques techniques ainsi qu'un résumé des autres informations importantes et pratiques.

Il existe aussi un Quick Guide imprimé contenant une information utile au sujet de la plupart des caractéristiques et fonctions les plus couramment utilisées dans votre véhicule.

<sup>1</sup> Sur certains marchés, l'affichage central ne contient pas de manuel de conduite et d'entretien. Dans ce cas, le manuel imprimé complet est fourni avec le véhicule.

Une autre information imprimée peut également être fournie dans la voiture, en fonction du niveau d'équipement, du marché, etc.

Un manuel de conduite et d'entretien imprimé et son supplément peuvent également être commandés. S'adresser à un distributeur Volvo pour la commande.

### **!** IMPORTANT

Le conducteur est toujours responsable de l'utilisation du véhicule de façon sécuritaire et du respect des lois et règlements en vigueur. Il est également important que le véhicule soit utilisé, entretenu et réparé conformément aux recommandations/instructions de Volvo figurant dans l'information.

Si l'information de l'affichage central diffère de l'information imprimée, l'information imprimée a toujours la priorité.

### **i** REMARQUE

Lors du changement de langue dans l'écran central, il se peut que certaines des informations du propriétaire fournies ne soient pas conformes aux lois et réglementations nationales ou locales. Ne pas sélectionner une langue que vous ne comprenez pas au risque de rendre difficile la navigation à travers le menu.

### Informations associées

- Manuel de conduite et d'entretien dans l'affichage central (p. 19)
- Manuel du propriétaire sur les appareils mobiles (p. 23)
- Site d'assistance Volvo Cars (p. 24)
- Utilisation du manuel de conduite et d'entretien (p. 24)

### Manuel de conduite et d'entretien dans l'affichage central

Une version numérique du manuel de conduite et d'entretien est disponible dans l'affichage central du véhicule<sup>2</sup>.

Le manuel de conduite et d'entretien numérique est accessible depuis la vue supérieure et dans certains cas, le manuel de conduite et d'entretien contextuel est également accessible depuis la vue supérieure.

### **i** REMARQUE

Le manuel de conduite et d'entretien numérique n'est pas disponible pendant les trajets.

## ◀ MANUEL DE CONDUITE ET D'ENTRETIEN

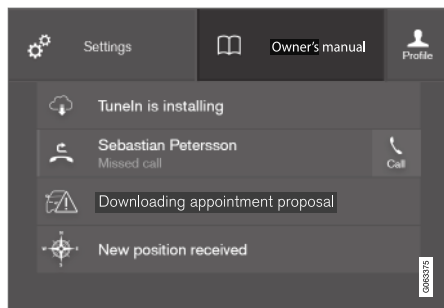

Le manuel de conduite et d'entretien est accessible depuis la vue supérieure.

Pour ouvrir le manuel de conduite et d'entretien, abaisser la vue supérieure dans l'affichage central et tapoter sur **Manuel propriétaire**.

L'information du manuel de conduite et d'entretien est accessible directement à la page de démarrage du manuel de conduite et d'entretien ou via son menu supérieur.

## Manuel de conduite et d'entretien contextuel

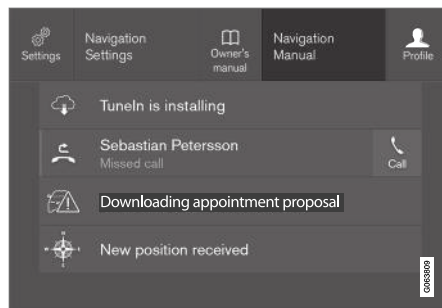

Le manuel de conduite et d'entretien contextuel est accessible depuis la vue supérieure.

Lorsqu'un manuel de conduite et d'entretien contextuel est disponible, il s'affiche à droite de **Manuel propriétaire** dans la vue supérieure.

Tapoter sur le manuel de conduite et d'entretien contextuel pour ouvrir un article dans le manuel au sujet de l'information affichée à l'écran.

Par exemple, tapoter sur **Manuel Navigation** pour ouvrir un article en rapport avec la navigation.

Certaines applications concernent uniquement le véhicule. En ce qui concerne les applications tierces qui ont été téléchargées, il est impossible d'accéder par exemple aux articles spécifiques de l'application.

## Informations associées

- Naviguer dans le manuel de conduite et d'entretien de l'affichage central (p. 21)
- Navigation dans les vues de l'écran central (p. 119)
- Télécharger les applications. (p. 497)

<sup>2</sup> Disponible sur la plupart des marchés.

## Naviguer dans le manuel de conduite et d'entretien de l'affichage central

Le manuel de conduite et d'entretien numérique peut être consulté depuis la vue supérieure de l'affichage central. Il est possible de rechercher du contenu et la navigation dans les différentes sections est aisée.

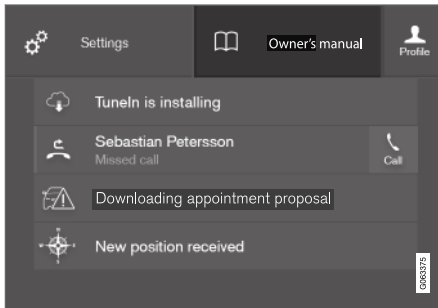

Le manuel de conduite et d'entretien est accessible depuis la vue supérieure.

- Pour ouvrir le manuel de conduite et d'entretien, abaisser la vue supérieure dans l'affichage central et tapoter sur **Manuel propriétaire**.

Il existe de nombreuses manières de trouver l'information dans le manuel de conduite et d'entretien. Les options sont accessibles depuis la page de démarrage du manuel de conduite et d'entretien et depuis le menu supérieur.

### Ouverture du menu supérieur

- Effleurer ☰ dans la liste supérieure du manuel de conduite et d'entretien.
  - > Un menu s'ouvre, affichant différentes options pour trouver l'information :

#### Page de démarrage

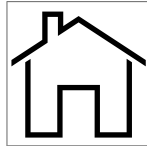

Effleurer le symbole pour retourner à la page de démarrage du manuel de conduite et d'entretien.

#### Catégories

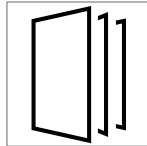

Les articles du manuel de conduite et d'entretien sont structurés en catégories principales et secondaires. Le même article peut s'afficher dans différentes catégories concernées pour faciliter sa recherche.

1. Appuyer sur **Catégories**.
  - > Les catégories principales sont énumérées.
2. Touchez brièvement une catégorie principale (📁).
3. Touchez brièvement un article pour l'ouvrir.
  - > Une liste de sous-catégories (📁) et d'articles (📄) s'affiche.

Pour retourner en arrière, effleurer la flèche du côté gauche.

#### Quick Guide

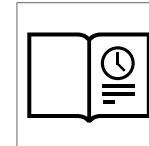

Effleurer le symbole pour passer une page avec des liens vers une sélection d'articles utiles au sujet des caractéristiques et fonctions les plus couramment utilisées du véhicule.

Les articles peuvent également être lus via les catégories mais ils ont été réunis ici pour un accès rapide. Touchez brièvement un article pour le lire dans son intégralité.

## « Points d'accès extérieurs et intérieurs

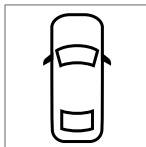

Aperçus de l'extérieur et de l'intérieur du véhicule Les points d'accès sont offerts pour plusieurs fonctions, composants, etc. Effleurer un point d'accès pour accéder à un article.



1. Appuyer sur **Extérieur** ou **Intérieur**.
  - > Les images de l'extérieur ou de l'intérieur du véhicule sont affichées avec des points d'accès. Les points d'accès conduisent à des articles au sujet de la fonction correspondante, d'un composant, etc. Balayer l'écran horizontalement pour défiler entre les images.
2. Touchez brièvement un point important.
  - > Le titre d'un article correspondant s'affiche.
3. Touchez brièvement le titre pour ouvrir l'article.

Pour retourner en arrière, effleurer la flèche du côté gauche.

## Favoris

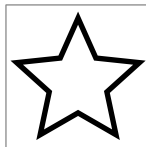

Effleurer le pictogramme pour accéder aux articles sauvegardés en tant que favoris. Touchez brièvement un article pour le lire dans son intégralité.

## Sauvegarde ou suppression des articles favoris

Sauvegarder un article comme favori en effleurant ☆ en haut à droite lorsque l'article est ouvert. Lorsqu'un article a été sauvegardé comme favori, le pictogramme étoile est rempli :



Pour retirer un article de la liste des favoris, effleurer à nouveau son étoile.

## Vidéo



Effleurer le pictogramme pour obtenir de brèves vidéos instructives au sujet des différentes fonctions du véhicule.

## Information

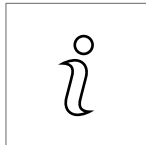

Effleurer le pictogramme pour l'information au sujet de la version actuelle du manuel de conduite et d'entretien dans votre véhicule et au sujet d'autres informations utiles.

## Utilisation de la fonction de recherche dans le menu supérieur

1. Effleurer **Q** dans le menu supérieur du manuel de conduite et d'entretien. Un clavier apparaît au bas de l'écran.
2. Saisir un mot de recherche, par exemple « ceinture de sécurité ».
  - > Les articles et catégories suggérés s'affichent lorsque des caractères sont saisis.
3. Effleurer l'article ou la catégorie pour l'afficher.

## Informations associées

- Manuel de conduite et d'entretien dans l'affichage central (p. 19)
- Utilisation du clavier de l'écran central (p. 130)
- Utilisation du manuel de conduite et d'entretien (p. 24)



## Manuel du propriétaire sur les appareils mobiles

Le manuel de conduite et d'entretien est disponible sur pas moins d'application mobile<sup>3</sup> et peut être téléchargé à partir de l'App Store et Google Play. L'application est adaptée aux smartphones et aux tablettes.



Le manuel de conduite et d'entretien peut être téléchargé comme application mobile à partir de l'App Store ou Google Play. Ce code QR vous envoie directement à l'application.

Vous pouvez également rechercher le manuel Volvo dans App store ou Google Play.

L'application contient des vidéos et des images extérieures/intérieures du véhicule. Ces images contiennent des points d'accès pour les différentes fonctions, les différents composants, etc., qui conduisent directement à l'information concernée. Vous pouvez aisément naviguer entre les sections du manuel de conduite et d'entretien. Il est possible de rechercher du contenu.

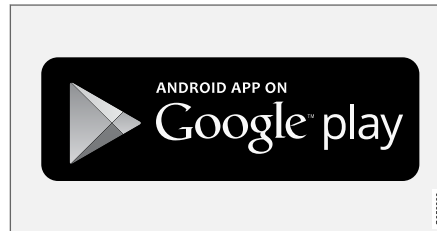
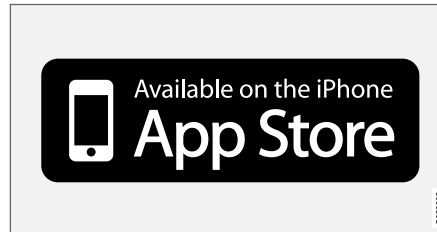

L'application mobile est disponible sur l'App Store et Google Play.

## Informations associées

- Utilisation du manuel de conduite et d'entretien (p. 24)

<sup>3</sup> Certains appareils mobiles

## Site d'assistance Volvo Cars

Le site Internet Volvo Car et le site d'assistance contiennent une information supplémentaire au sujet de votre véhicule.

### Aide en ligne

Aller à [support.volvocars.com](http://support.volvocars.com) pour visiter le site. Le site d'aide est disponible dans la plupart des marchés.

Le site contient une aide pour par exemple les services et fonctions basés sur l'Internet, Volvo On Call, le système de navigation\* et les applications. Des vidéos et des instructions étape par étape expliquent diverses procédures telles que la procédure à suivre pour connecter le véhicule à Internet via un téléphone cellulaire.

### Informations téléchargeables

#### cartes

Pour les véhicules équipés de Sensus Navigation, des cartes peuvent être téléchargées depuis le site d'assistance.

#### Applications mobiles

À partir de l'année modèle 2014, le manuel de conduite et d'entretien est disponible sous forme d'application pour certains modèles Volvo. L'application Volvo On Call peut également être téléchargée depuis le site d'aide.

#### Manuels de conduite et d'entretien au format PDF

Les manuels de conduite et d'entretien sont disponibles pour le téléchargement au format PDF.

Sélectionner le modèle et l'année du véhicule pour télécharger le manuel désiré.

### Contact

Les coordonnées de l'assistance à la clientèle et de votre proche distributeur Volvo sont disponibles sur le site d'aide.

### Informations associées

- Communiquer avec Volvo (p. 30)
- Volvo ID (p. 30)

## Utilisation du manuel de conduite et d'entretien

La lecture de votre manuel de conduite et d'entretien est un bon moyen de connaître votre nouvelle Volvo, de préférence avant de conduire pour la première fois.

La lecture de votre manuel de conduite et d'entretien est un bon moyen de vous familiariser avec les nouvelles caractéristiques et fonctions, de savoir comment utiliser au mieux votre véhicule dans différentes situations et d'apprendre comment exploiter au mieux tout ce que Volvo vous offre. Attacher une importance particulière aux avertissements de sécurité du manuel de conduite et d'entretien.

Cette information du propriétaire explique toutes les caractéristiques, fonctions et options d'un véhicule Volvo. Ceci ne garantit pas que toutes les caractéristiques, fonctions et options sont incluses dans chaque véhicule. La terminologie utilisée peut ne pas être identique à celle utilisée dans la documentation commerciale et publicitaire.

Volvo travaille en permanence pour développer et améliorer les produits. Les modifications peuvent signifier que cette information, les descriptions et les illustrations du manuel de conduite et d'entretien diffèrent de l'équipement du véhicule. Nous nous réservons le droit d'apporter des modifications sans préavis.

Ne pas séparer ce manuel du véhicule. En cas de problème, vous disposerez de l'information nécessaire pour obtenir une assistance professionnelle.

© Volvo Car Corporation

### Option/accessoire

Outre l'équipement de série, le manuel de conduite et d'entretien décrit également les options (équipement installé en usine) et certains accessoires (équipements posés en supplément).

Toutes les options et tous les accessoires sont marqués d'un astérisque : \*.

L'équipement décrit dans le manuel de conduite et d'entretien n'est pas disponible dans tous les véhicules. Les véhicules peuvent être équipés différemment en fonction des exigences du marché, de la réglementation nationale ou locale et de la réglementation générique.

Pour plus d'information sur l'équipement de série et ce qui est en option ou accessoire, veuillez vous adresser à votre distributeur Volvo.

### Notes de bas de page

Certaines parties du manuel de conduite et d'entretien contiennent l'information sur la forme de notes de pied dans le bas de la page ou à la fin d'un tableau. Cette information s'ajoute au texte auquel se réfère le numéro de la note de pied. Si la note de pied se rapporte à du texte d'un tableau, une lettre est utilisée à la place d'un chiffre.

### Messages

Il existe plusieurs affichages dans le véhicule qui présentent les messages et les textes de menu. L'aspect de ces textes diffère des textes normaux. Exemple de messages et de textes de menu : **Téléphone, Nouveau message.**

### Étiquettes

Il existe divers types d'autocollants fixés dans le véhicule pour communiquer une information importante d'une manière claire et concise. L'importance de ces étiquettes est expliquée aux pages suivantes en ordre d'importance.

### Risque de blessure



Pictogrammes ISO noirs sur un champ d'avertissement jaune, texte/image blanc(he) sur un champ de message noir. Utilisé pour signaler un danger potentiel. L'ignorance d'un avertissement de ce type peut causer de graves blessures voire le décès.

### Risque de dégât



Pictogrammes ISO blancs et texte/image blanc(he) sur champ d'avertissement noir ou bleu et champ de message. Utilisé pour signaler un danger potentiel. L'ignorance d'un avertissement de ce type peut entraîner des dégâts.



« Information



Pictogrammes ISO blancs et texte/image blanc(he) sur champ de message noir.

**i REMARQUE**

Les autocollants du manuel de conduite et d'entretien ne sont pas toujours identiques à ceux qui se trouvent dans le véhicule. Les illustrations sont approximatives et concernent l'emplacement des composants. L'information qui s'applique à votre véhicule en particulier se trouve sur l'autocollant du véhicule.

**Procédures**

Les procédures qui doivent être utilisées dans un certain ordre sont illustrées sous forme de listes numérotées dans le manuel de conduite et d'entretien.

**1** Lorsqu'une série d'illustrations est fournie avec des consignes pas à pas, le numéro des étapes correspond au numéro des illustrations.

**A** Des listes utilisant des lettres à la place des chiffres sont utilisées dans le cas où l'ordre des consignes n'est pas important.

**→** Des flèches avec ou sans chiffre sont utilisées pour signaler la direction d'un mouvement.

**A** Les flèches avec lettres sont utilisées pour indiquer un mouvement dans le cas où l'ordre des consignes n'est pas important.

Si aucune illustration n'est illustrée avec des consignes pas à pas, les étapes sont signalées par des chiffres ordinaires.

**Listes des emplacements**

**1** Des cercles rouges contenant un nombre sont utilisés dans l'aperçu général des illustrations des composants. Le numéro correspondant est utilisé dans la position de la description dans la liste de ce composant.

**Énumérations avec puces**

Des boules noires sont utilisées pour les éléments (composants, fonctions, information, etc.) qui peuvent être énumérés dans un ordre aléatoire.

Par exemple :

- Liquide de refroidissement
- Huile à moteur

**Informations associées**

L'information concernée offre des références à toutes les parties du manuel contenant l'information associée avec l'information que vous lisez.

**Images**

Les illustrations et les images utilisées dans le manuel de conduite et d'entretien sont souvent génériques et sont destinées à un aperçu ou à un exemple d'une certaine fonction ou caractéristique. Ces images varient en fonction du niveau d'équipement, du marché et peuvent différer de l'aspect de votre véhicule.

**Suite à la page suivante**

» Ce pictogramme s'affiche dans le coin inférieur droit pour signaler que le sujet actuel se poursuit à la page suivante.

**Suite de la page précédente**

« Ce pictogramme est affiché dans le coin supérieur gauche pour signaler que le sujet actuel est une suite de la page précédente.

**Informations associées**

- Manuel de conduite et d'entretien dans l'affichage central (p. 19)
- Manuel du propriétaire sur les appareils mobiles (p. 23)
- Site d'assistance Volvo Cars (p. 24)

## Le manuel de conduite et d'entretien et l'environnement

Le manuel de conduite et d'entretien est imprimé sur papier au moyen de papier provenant de forêts gérées de manière responsable.

Le pictogramme Forest Stewardship Council (FSC)<sup>®</sup> certifie que la pâte à papier du manuel de propriété imprimé provient de forêts certifiées FSC<sup>®</sup> ou d'autres sources gérées de manière responsable.

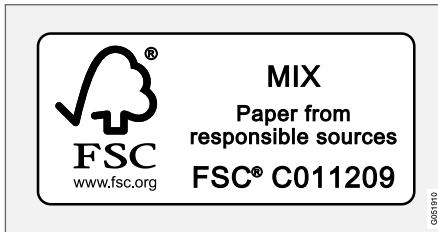

### Informations associées

- Drive-E – pur plaisir de conduire (p. 32)



VOTRE VOLVO

## Communiquer avec Volvo

Utilisez les informations de contact suivantes si vous souhaitez entrer en contact avec Volvo aux États-Unis ou au Canada.

### Aux États-Unis :

Volvo Car USA, LLC

Centre de service à la clientèle

1 Volvo Drive

P.O. Box 914

Rockleigh (New Jersey) 07647

1-800-458-1552

[www.volvocars.com/us](http://www.volvocars.com/us)

### Au Canada :

Volvo Car Canada Ltd.

Centre de service à la clientèle

9130, rue Leslie, suite 101

Richmond Hill (Ontario) L4B 0B9

1-800-663-8255

[www.volvocars.com/ca](http://www.volvocars.com/ca)

## Volvo ID

Un Volvo ID vous donne accès à une large gamme de services en ligne personnalisés Volvo<sup>1</sup>.

Un Volvo ID peut être créé depuis le véhicule ou l'application Volvo On Call<sup>2</sup>. Pour accéder à certains services et fonctions, le véhicule doit être enregistré avec un Volvo ID personnel. L'enregistrement d'un Volvo ID pour le véhicule vous donne accès à une large gamme de services Volvo directement depuis le véhicule.

Exemples de services:

- Volvo On Call - Volvo ID est utilisé pour accéder à l'application Volvo On Call.
- Envoyer à la voiture - Envoyer une adresse depuis un service cartographique en ligne directement au véhicule.
- Réserver un service et des réparations - Enregistrer votre atelier/distributeur préféré sur [volvocars.com](http://volvocars.com) pour organiser une intervention directement depuis le véhicule.

## Avantages de Volvo ID

- Seuls un nom d'utilisateur et un mot de passe sont nécessaires pour accéder à une série de services en ligne, c'est-à-dire un

seul nom d'utilisateur et un seul mot de passe à mémoriser.

- Si vous modifiez votre nom d'utilisateur ou votre mot de passe pour un service (par exemple Volvo On Call), il est automatiquement modifié pour les autres services.

## Informations associées

- Création et enregistrement d'un identifiant (ID) Volvo (p. 31)
- Réserver un service et une réparation (p. 621)

<sup>1</sup> Les services disponibles peuvent varier au fil du temps et en fonction du niveau d'équipement et du marché.

<sup>2</sup> Pour les utilisateurs Volvo On Call



## Création et enregistrement d'un identifiant (ID) Volvo

Un Volvo ID peut être créé de deux manières . Si votre identifiant Volvo a été créé avec l'application Volvo On Call, Volvo ID doit également être enregistré sur le véhicule pour activer l'accès aux services Volvo ID.

### Création d'un Volvo ID en utilisant l'application

1. Télécharger l'application Volvo ID depuis **Centre de téléchargement** dans la section application de l'écran central.
2. Lancer l'application et enregistrer une adresse courriel personnelle.
3. Suivre les instructions envoyées automatiquement à l'adresse courriel spécifiée.
  - > Un Volvo ID a maintenant été créé et l'ID est automatiquement enregistré dans la voiture. Les services Volvo ID peuvent maintenant être utilisés.

### Création d'un Volvo ID en utilisant l'application Volvo On Call<sup>3</sup>

1. Télécharger la dernière version de l'application Volvo On Call à partir d'un smartphone, via par exemple App Store, Windows Phone ou Google Play.

2. À la page de démarrage de l'application, créer un Volvo ID et saisir une adresse personnelle de courriel.
3. Suivre les instructions envoyées automatiquement à l'adresse courriel spécifiée.
  - > Un Volvo ID a maintenant été créé. Se reporter plus loin pour l'information d'enregistrement de l'identifiant sur le véhicule.

### Enregistrer votre Volvo ID dans votre voiture

Si votre Volvo ID a été créé en utilisant l'application Volvo On Call, suivre ces étapes pour enregistrer l'identifiant sur le véhicule :

1. Télécharger l'application Volvo ID depuis **Centre de téléchargement** dans la section application de l'écran central si ce n'est déjà fait.

#### REMARQUE

Pour télécharger des applications, la voiture doit être connectée à Internet.

2. Lancer l'application et saisir votre Volvo ID/ adresse courriel.

3. Suivre les instructions envoyées automatiquement à l'adresse courriel associée à votre Volvo ID.
  - > Votre Volvo ID est maintenant enregistré dans votre voiture. Vous pouvez maintenant utiliser les services Volvo ID.

### Informations associées

- Volvo ID (p. 30)
- Télécharger les applications. (p. 497)
- Gestion des mises à jour système via le centre de téléchargement (p. 619)
- Véhicule connecté à l'Internet\* (p. 541)

<sup>3</sup> Véhicules avec Volvo On Call.

## **Drive-E – pur plaisir de conduire**

Volvo se soucie du bien-être de ses clients. Dans le cadre de cet engagement, nous nous préoccupons de l'environnement. Le respect de l'environnement implique une astreinte constante à réduire l'impact de nos activités sur l'environnement.

Les activités de Volvo touchant l'environnement sont menées selon une approche holistique qui prend en considération l'ensemble des conséquences environnementales d'un produit tout au long de sa vie. Dans ce contexte, la conception, la production, l'utilisation du produit et le recyclage revêtent une importance particulière. Dans ses usines de production, Volvo a entièrement ou partiellement éliminé plusieurs produits chimiques, dont les CFC, le chromate de plomb, l'amiante et le cadmium. La quantité de produits chimiques utilisés dans les usines Volvo a été réduite de 50 % depuis 1991.

Volvo a été le premier constructeur à mettre en production, en 1976, un convertisseur catalytique à trois voies avec une sonde Lambda appelée sonde d'oxygène préchauffée. La version actuelle de ce système très efficace réduit d'environ 95 % à 99 % les substances dangereuses (CO, HC, NOx) émises par le tuyau d'échappement; les recherches pour éliminer le reste de ces substances se poursuivent. Volvo est le seul constructeur automobile à offrir des ensembles de rechange sans CFC pour les systèmes de climatisation de tous les modèles, à partir du modèle

240 de l'année 1975. Grâce à la sophistication des commandes électroniques du moteur et à l'amélioration de la propreté des carburants, nous nous approchons davantage de nos objectifs. En plus d'améliorer sans arrêt les caractéristiques environnementales des moteurs conventionnels à carburant, Volvo travaille activement sur les technologies avancées de véhicules utilisant un combustible de remplacement.

Lorsque vous conduisez un véhicule Volvo, vous collaborez à la diminution de l'impact des voitures sur l'environnement. Afin de réduire l'impact environnemental de votre véhicule, vous pouvez :

- Gonfler les pneus à la pression recommandée. Des essais ont montré une diminution de l'économie de carburant lorsque les pneus sont mal gonflés.
- Vous conformer au calendrier d'entretien recommandé dans le livret de garantie et d'entretien.
- Conduire à une vitesse constante.
- Vous rendre chez un technicien Volvo formé et qualifié dès que possible si le témoin de défautuosité s'allume ou reste allumé après le démarrage.
- Éliminer correctement toutes les pièces usées du véhicule telles que huile moteur, batteries, garnitures de train, etc.
- Il faut utiliser des produits d'entretien de marque Volvo pour nettoyer votre voiture.

Tous les produits d'entretien Volvo sont écologiques.

## **Informations associées**

- Conduite économique (p. 466)
- Le manuel de conduite et d'entretien et l'environnement (p. 27)
- Qualité de l'air (p. 215)

## IntelliSafe - soutien du conducteur

IntelliSafe est la philosophie de Volvo Cars pour la sécurité automobile. IntelliSafe se compose d'un certain nombre de systèmes, à la fois de série et en option, conçus pour rendre la conduite plus sûre, éviter les accidents et protéger les passagers et les autres usagers de la route.

### Assistance

IntelliSafe inclut des fonctions d'assistance au conducteur telles que le régulateur de vitesse adaptatif\*, qui aide le conducteur à maintenir une vitesse constante combinée avec un intervalle de temps présélectionné par rapport au véhicule qui précède.

La fonction Pilot Assist<sup>4</sup> contribue à maintenir le véhicule dans la voie de circulation en fournissant une assistance de direction et en maintenant une vitesse uniforme ainsi qu'un intervalle de temps sélectionné par rapport au véhicule qui précède.

L'aide au stationnement, pilote\* aide le conducteur à entrer dans les emplacements de stationnement et à en sortir.

Les feux de route actifs, Cross Traffic Alert (alerte de circulation transversale) (CTA)\* et Blind Spot Information (information d'angle mort) (BLIS)\* sont d'autres exemples de système qui aident le conducteur.

### Prévention

City Safety est une fonction destinée à éviter les accidents. Elle contribue à éviter à atténuer une collision avec des piétons, des cyclistes, des animaux de grande taille ou d'autres véhicules. Un témoin, un signal sonore et des pulsations de la pédale de frein s'activent pour alerter de la possibilité d'une collision et aider le conducteur à intervenir en temps voulu pour l'éviter. Si le conducteur ne réagit pas à l'avertissement et si le risque de collision est considéré imminent, City Safety peut freiner automatiquement.

L'aide au maintien sur la voie (LKA) est un autre exemple d'une fonction qui contribue à éviter les accidents sur les routes nationales, les autoroutes et des autres routes importantes aidant le conducteur à réduire le risque d'un véhicule qui quitte sa voie de manière accidentelle.

La fonction **Aide à la direction pendant risque de collision accru** est destinée à aider le conducteur à réduire le risque de détourner le véhicule par inadvertance de la voie de circulation et/ou de se heurter à un autre véhicule ou un obstacle en dirigeant activement le véhicule dans la voie et/ou en s'écartant.

### Protection

Pour contribuer à protéger le conducteur et les passagers, le véhicule est équipé de tendeurs de ceinture de sécurité qui sert les ceintures de sécurité dans les collisions et d'autres situations

critiques. Le véhicule est également équipé de coussins gonflables, de rideaux gonflables et du Whiplash Protection System (WHIPS), qui contribue à éviter les coups de fouet cervical.

### Informations associées

- Systèmes de soutien à la conduite (p. 282)
- Contrôle actif des feux de route (p. 163)
- Sécurité (p. 46)
- Ceintures de sécurité (p. 51)
- Coussins gonflables (p. 57)
- Whiplash Protection System (p. 50)

<sup>4</sup> En fonction du marché, cette fonction peut être fournie de série ou en option.

## **Sensus - connexion et divertissement**

Sensus rend possible de naviguer sur Internet, d'utiliser des applications et de placer votre véhicule dans un point d'accès Wi-Fi.

### **Voici le Sensus**



Sensus fournit l'interface intelligente et la connexion Internet au monde numérique. Une structure intuitive de navigation donne accès à l'assistance utile, l'information et le divertissement selon les besoins, sans distraire le conducteur.

Sensus inclut toutes les solutions du véhicule pour le divertissement, la connexion et la navigation Internet\* et sert d'interface utilisateur entre le conducteur et le véhicule. Sensus est ce qui permet la communication entre vous, le véhicule et le monde autour de vous.

## **Les informations lorsqu'elles sont nécessaires, là où elles sont nécessaires**

Les affichages du véhicule présentent l'information correcte en temps utiles. Les informations sont présentées dans différents affichages en fonction de la priorité accordée par le conducteur.



Différents types d'information sont présentés dans différents affichages selon le degré de priorité de l'information.

### Affichage tête haute\*

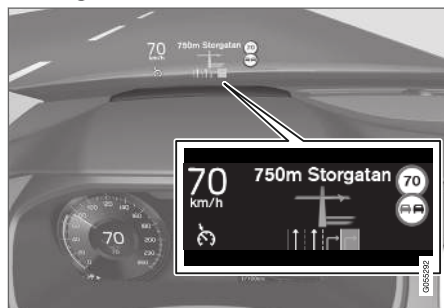

L'affichage tête haute présente l'information à laquelle le conducteur doit réagir immédiatement. Par exemple, les avertissements de circulation,

l'information sur la vitesse et les messages de navigation\* L'information sur les panneaux routiers et les appels téléphoniques entrants sont également affichés à l'affichage tête haute. Ils peuvent être gérés en utilisant le clavier placé à droite du volant ou l'affichage central.

### Tableau de bord



Tableau de bord 12 po\*





Tableau de bord de 8 pouces.

Le tableau de bord affiche l'information telle que la vitesse, les appels téléphoniques entrants ou la piste en cours de lecture. Elle est commandée en utilisant les claviers du volant de direction.

### Écran central



De nombreuses fonctions principales du véhicule sont commandées depuis l'affichage central, un écran tactile qui réagit aux effleurements et autres gestes. Ceci minimise le nombre de boutons et commandes physiques nécessaires dans le véhicule. L'écran peut également être utilisé en portant des gants.

L'affichage central est utilisé pour commander par exemple les systèmes de climatisation et de divertissement ainsi que pour régler les sièges à commande électrique\*. L'information présentée dans l'affichage central peut être gérée par le conducteur ou dans certaines situations, par un passager.

### Le système de reconnaissance vocale



Le système de commande vocale permet au conducteur de contrôler certaines fonctions du véhicule sans quitter le volant des mains. Le système peut comprendre le langage naturel. Utiliser les commandes

vocales pour par exemple écouter une chanson, lancer un appel téléphonique, augmenter la température de l'habitacle ou pour faire lire un message textuel à haute voix.

### Informations associées

- Affichage tête haute\* (p. 148)
- Tableau de bord (p. 86)
- Vue d'ensemble de l'écran central (p. 113)

- Contrôle de la voix (p. 152)
- Véhicule connecté à l'Internet\* (p. 541)
- Partage Internet depuis le véhicule via le point d'accès Wi-Fi (itinérance) (p. 544)

## Mises à jour logicielles

Pour que vous, en tant que client Volvo, ayez la meilleure expérience possible de votre voiture, Volvo développe continuellement les systèmes dans les voitures et les services que vous proposez.

Vous pouvez mettre à jour le logiciel dans votre Volvo avec la dernière version lorsque votre voiture est entretenue par un concessionnaire Volvo autorisé. La dernière mise à jour logicielle vous donne accès aux nouvelles fonctions et améliorations, ainsi qu'aux améliorations antérieures incluses dans les mises à jour logicielles antérieures.

Pour plus d'information au sujet des mises à jour publiées et des réponses aux questions fréquemment posées, veuillez visiter le site support.volvocars.com.

### **i** REMARQUE

Après la mise à niveau, la fonctionnalité peut varier selon le marché, le modèle, l'année de fabrication et les options.

## Informations associées

- Sensus - connexion et divertissement (p. 34)
- Gestion des mises à jour système via le centre de téléchargement (p. 619)

## Enregistrement des données

Dans le cadre de l'engagement de Volvo pour la sécurité et la qualité, certaines informations sont enregistrées en ce qui concerne le fonctionnement du véhicule, la fonctionnalité et les incidents.

Le véhicule est équipé d'un enregistreur de données routières (EDR). Le but principal d'EDR est d'enregistrer, dans certaines situations accidentelles ou similaires, comme dans le cas d'un déploiement d'airbag ou d'un obstacle routier, des données qui aideront à comprendre comment les systèmes d'un véhicule ont fonctionné. L'EDR est conçu pour enregistrer des données liées à la dynamique des véhicules et aux systèmes de sécurité pendant un bref laps de temps, généralement 30 secondes ou moins. L'EDR dans ce véhicule est conçu pour enregistrer les données suivantes :

- le fonctionnement des divers systèmes de votre véhicule ;
- si les ceintures de sécurité du conducteur et du passager étaient attachées/bouclées ;
- jusqu'à quel point (s'il y a lieu) le conducteur appuyait sur la pédale d'accélération et/ou la pédale de frein ;
- la vitesse à laquelle roulait le véhicule.

Ces données peuvent aider à mieux comprendre les circonstances dans lesquelles les blessures et les accidents se sont produits.

Les données EDR sont uniquement enregistrées par le véhicule en cas de collision plus sérieuse. Aucune donnée n'est enregistrée par l'EDR dans les trajets normaux et l'EDR n'enregistre jamais qui conduit le véhicule ni l'emplacement d'une collision ou d'une situation proche de la collision. Toutefois, d'autres parties telles que l'application des lois, peuvent combiner les données EDR avec le type de données d'identification généralement acquises pendant une enquête sur un accident. Pour lire les données enregistrées par un EDR, il faut posséder un équipement spécial et avoir accès au véhicule ou à l'EDR.

De plus, votre véhicule est équipé d'un certain nombre d'ordinateurs qui ont pour fonction de surveiller et de contrôler continuellement le fonctionnement du véhicule. Ils peuvent également enregistrer certaines de ces informations dans des conditions normales de conduite, principalement s'ils détectent une défaillance concernant le fonctionnement et les fonctionnalités du véhicule ou lors de l'activation des systèmes de sécurité actifs du véhicule (par exemple, la fonction City Safety et le freinage automatique). Les techniciens ont besoin de certains des renseignements enregistrés lorsqu'ils effectuent l'entretien afin de leur permettre d'établir un diagnostic et de corriger toute défaillance dans le véhicule et de permettre à Volvo de respecter les exigences prévues par la loi et d'autres exigences réglementaires. Les informations ainsi enregistrées dans le véhicule sont enregistrées dans les ordi-

- « nateurs de bord, jusqu'à l'entretien ou la réparation du véhicule. En outre, les informations enregistrées peuvent - de manière agrégée - être utilisées à des fins de recherche et de développement, afin de pouvoir améliorer en permanence la sécurité et la qualité des véhicules Volvo.

Pour de plus amples renseignements, communiquer avec :

### Informations associées

- Communiquer avec Volvo (p. 30)
- Énoncé sur les pièces de structure de Volvo (p. 42)

### Conditions générales des services

Volvo offre des services pour aider à maintenir la conduite de votre Volvo aussi sûre et confortable que possible.

Ces services comprennent tout le nécessaire entre l'assistance en cas d'urgence, la navigation et les divers services de maintenance.

Avant d'utiliser les services, il est important de lire les conditions générales des services sur le site [support.volvocars.com](http://support.volvocars.com).

### Informations associées

- Politique de confidentialité de client (p. 38)

### Politique de confidentialité de client

Volvo respecte et sauvegarde la confidentialité de chacun des visiteurs de nos sites Internet.

Cette politique concerne le traitement des données et de l'information personnelle de client. Le but est de donner aux clients actuels, passés et potentiels une compréhension générale de :

- les circonstances dans lesquelles nous recueillons et traitons vos données personnelles,
- le type des données personnelles recueillies,
- la raison de collecte des données personnelles,
- la méthode de traitement des données personnelles.

La politique peut être consultée dans son intégralité sur [support.volvocars.com](http://support.volvocars.com).

### Informations associées

- Terminologie et partage des données (p. 547)
- Conditions générales des services (p. 38)
- Enregistrement des données (p. 37)



## Importante information au sujet des accessoires et de l'équipement supplémentaire

Des accessoires ou un équipement supplémentaire mal connecté ou mal installé peut affecter négativement l'électronique du véhicule.

Nous recommandons fortement que les propriétaires de Volvo n'utilisent que des accessoires d'origine approuvée par Volvo et que la pose de ces accessoires soit réalisée uniquement par un technicien entretien Volvo qualifié et expérimenté. Certains accessoires ne fonctionnent que quand le logiciel associé est installé dans le système informatique du véhicule.

L'équipement décrit dans le manuel de conduite et d'entretien n'est pas disponible dans tous les véhicules. Les véhicules peuvent être équipés différemment en fonction des exigences du marché, de la réglementation nationale ou locale et de la réglementation générique.

L'équipement accessoire ou offert en option décrit dans le présent manuel est indiqué par un astérisque. Pour plus d'information sur l'équipement de série et ce qui est en option ou accessoire, veuillez vous adresser à votre distributeur Volvo.

### REMARQUE

Ne pas exporter votre Volvo dans un pays étranger avant d'avoir étudié les règlements de ce pays en ce qui concerne la sécurité et les émissions de gaz d'échappement. Dans certains cas, il peut être difficile, voire impossible, de respecter ces exigences. Des modifications apportées au(x) dispositif(s) antipollution peuvent rendre votre Volvo inapte à rouler aux États-Unis, au Canada et dans d'autres pays.

### AVERTISSEMENT

#### CALIFORNIA proposition 65

L'échappement du moteur du véhicule, certains de ses constituants et certains organes du véhicule contiennent ou émettent des agents chimiques réputés en Californie pour causer le cancer, des déformations à la naissance ou d'autres problèmes liés à la reproduction. En outre, certains liquides contenus dans les véhicules et certains produits des composants contiennent ou émettent des agents chimiques réputés en Californie pour causer le cancer, des déformations à la naissance ou d'autres problèmes liés à la reproduction.

### AVERTISSEMENT

Certains organes du véhicule, tels que les modules de coussin gonflable, les tendeurs de ceinture de sécurité, les colonnes de direction réglables et les piles cellulaires de bouton peuvent contenir du perchlorate. Un traitement spécial peut s'appliquer lors des interventions ou de la mise à la casse du véhicule en fin de vie.

Se reporter à [www.dtsc.ca.gov/hazardouswaste/perchlorate](http://www.dtsc.ca.gov/hazardouswaste/perchlorate).

### AVERTISSEMENT

Le conducteur est toujours responsable de l'utilisation du véhicule de façon sécuritaire et du respect des lois et règlements en vigueur.

Il est également essentiel de maintenir et de réparer le véhicule selon les recommandations de Volvo, comme indiqué dans les informations destinées au propriétaire et dans le livret d'entretien et de garantie.

Si les informations de bord diffèrent du manuel imprimé du propriétaire, c'est l'information imprimée qui prime.

#### Informations associées

- Installation des accessoires (p. 40)
- Connexion d'équipement au connecteur de liaison de données du véhicule (p. 40)
- Utilisation du manuel de conduite et d'entretien (p. 24)

## Installation des accessoires

Nous recommandons fortement que les propriétaires de Volvo n'utilisent que des accessoires d'origine approuvée par Volvo et que la pose de ces accessoires soit réalisée uniquement par un technicien entretien Volvo qualifié et expérimenté. Certains accessoires ne fonctionnent que quand le logiciel associé est installé dans le système informatique du véhicule.

- Les accessoires de marque Volvo font l'objet d'une vérification qui permet d'en vérifier la compatibilité avec les systèmes de performance, de sécurité et d'émission de votre véhicule. De plus, un technicien Volvo formé et qualifié sait où les accessoires peuvent être installés de façon sécuritaire et où ces accessoires ne doivent pas être installés. Dans tous les cas, veuillez consulter un technicien Volvo formé et qualifié avant toute installation d'accessoires sur votre voiture ou à l'intérieur de celle-ci.
- Les accessoires qui n'ont pas été approuvés par Volvo peuvent ou peuvent ne pas avoir été vérifiés pour déterminer leur compatibilité avec votre véhicule.
- Si vous installez des accessoires qui n'ont pas été vérifiés par Volvo ou si une personne qui ne connaît pas bien votre véhicule installe des accessoires, ceux-ci pourraient endommager les systèmes de performance et de sécurité de votre voiture.

- Il se peut que les dommages causés par des accessoires non approuvés ou mal installés ne soient pas couverts par la garantie de véhicule neuf. Lire le livret de garantie et d'entretien pour de plus amples renseignements sur la garantie. Volvo n'assume aucune responsabilité pour tout décès, blessure ou dépense susceptible de résulter de l'installation d'accessoires qui ne sont pas d'origine.

## Informations associées

- Importante information au sujet des accessoires et de l'équipement supplémentaire (p. 39)

## Connexion d'équipement au connecteur de liaison de données du véhicule

Un logiciel ou des outils de diagnostic mal connectés ou installés peuvent avoir un effet négatif sur l'électronique du véhicule.

Nous recommandons fortement que les propriétaires de Volvo n'utilisent que des accessoires d'origine approuvée par Volvo et que la pose de ces accessoires soit réalisée uniquement par un technicien entretien Volvo qualifié et expérimenté. Certains accessoires ne fonctionnent que quand le logiciel associé est installé dans le système informatique du véhicule.

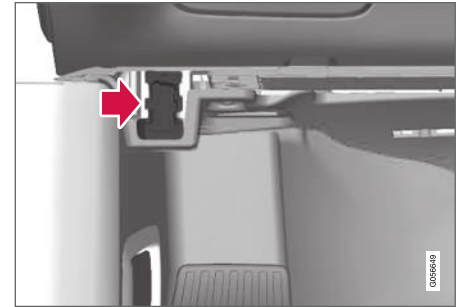

Prise On-board Diagnostic (OBDII) sous la planche de bord côté conducteur.

**i REMARQUE**

Volvo Cars n'est pas responsable des conséquences du branchement d'un équipement non homologué sur la prise du On-board Diagnostic (OBDII). Cette prise ne doit être utilisée que par un technicien Volvo formé et qualifié.

**Approbation type  
États-Unis**

ID FCC : 2AGKACUII-06

Cet appareil est conforme à la partie 15 des règles FCC. Le fonctionnement est soumis aux deux conditions suivantes :

- (1) Cet appareil ne doit pas causer d'interférences nuisibles et
- (2) Cet appareil doit supporter les interférences reçues, y compris celles susceptibles de provoquer un fonctionnement non souhaité.

**⚠ AVERTISSEMENT**

Les changements ou modifications non approuvés expressément par les responsables de la conformité peuvent annuler le droit de l'utilisateur de faire fonctionner l'équipement.

**Canada**

IC : 20839-ACUII06

Ce dispositif est conforme à la licence industrielle du Canada - exemption des normes RSS. Le fonctionnement est sujet aux deux conditions suivantes :

- (1) Cet appareil ne doit pas causer d'interférences et
- (2) Cet appareil doit supporter les références reçues, y compris celles susceptibles de provoquer un fonctionnement non souhaité.

**Informations associées**

- Importante information au sujet des accessoires et de l'équipement supplémentaire (p. 39)

**Certification des techniciens**

En plus de la formation donnée dans ses propres ateliers, Volvo encourage la certification de ses techniciens par le National Institute for Automotive Service Excellence (A.S.E.).

Les techniciens certifiés ont démontré une grande compétence dans des domaines particuliers. En plus d'avoir réussi leurs examens, les techniciens doivent avoir travaillé dans leur domaine pendant au moins deux ans avant d'être certifiés. Ces techniciens sont parfaitement capables d'analyser les problèmes de votre véhicule et d'effectuer les opérations d'entretien qui maintiendront votre Volvo dans le meilleur état de fonctionnement.

## Affichage du numéro d'identification du véhicule (NIV)

En s'adressant à un distributeur Volvo, au sujet par exemple de votre abonnement Volvo On Call, votre numéro d'identification de véhicule (NIV<sup>5</sup>) peut s'avérer nécessaire.

1. Appuyer sur **Paramètres** en vue du dessus sur l'écran central.
2. Passer à **Système → Information Système → Numéro identification véhicule**.
  - > Le numéro d'identification du véhicule s'affiche.

## Énoncé sur les pièces de structure de Volvo

Volvo est l'une des entreprises leaders en matière de sécurité automobile.

Volvo conçoit et fabrique des véhicules conçus pour aider à protéger les occupants du véhicule en cas de collision.

Les véhicules Volvo sont conçus pour absorber le choc d'une collision. Ce système d'absorption d'énergie, y compris, sans s'y limiter, les éléments de structure comme les barres de renforcement du pare-chocs, les pare-chocs amortissants, les cadres, les longerons, les traverses d'ailes, les montants avant, les montants milieu et les panneaux de carrosserie doit travailler ensemble afin de maintenir l'intégrité de l'habitacle et de protéger les occupants du véhicule.

Le système de retenue supplémentaire, y compris, sans s'y limiter, les coussins gonflables, les rideaux gonflables et les capteurs de déploiement travaille ensemble avec les éléments susmentionnés afin de fournir une synchronisation appropriée pour le déploiement du coussin gonflable.

En raison de ce qui précède, Volvo Car USA n'appuie pas l'utilisation de pièces de rechange ou de remplacement ou de toute pièce autre que les pièces d'origine Volvo pour la réparation de collision.

Volvo Car USA recommande également l'utilisation de vitrages de remplacement approuvés par Volvo. L'utilisation de vitrages de seconde monte, notamment un pare-brise, peut compromettre le fonctionnement du système d'évitement de collision et du système avancé d'éclairage.

De plus, Volvo n'appuie pas l'utilisation ou la réutilisation d'éléments de structure d'un véhicule existant qui a été endommagé auparavant. Bien que ces pièces puissent sembler équivalentes, il est difficile de savoir si les pièces ont déjà été remplacées par des pièces qui n'étaient pas d'origine ou si la pièce a été endommagée à la suite d'une collision précédente. La qualité de ces pièces usagées peut également avoir été touchée en raison de l'exposition de l'environnement.

### Informations associées

- Enregistrement des données (p. 37)

---

<sup>5</sup> Vehicle Identification Number

## Distraction du conducteur

Il incombe au conducteur ou à la conductrice de faire tout en son possible pour assurer sa propre sécurité et celle des passagers du véhicule et des autres conducteurs avec lesquels il ou elle partage la route. Il s'agit notamment d'éviter les distractions, par exemple de faire quoi que ce soit qui ne soit pas directement lié au contrôle du véhicule dans l'environnement de la conduite.

Votre nouvelle Volvo est, ou peut être, équipée de systèmes de divertissement ou de communication qui offrent plusieurs fonctions. Parmi ceux-ci, on retrouve les téléphones cellulaires en mode mains libres, les systèmes de navigation et les chaînes audio polyvalentes. Il se peut aussi que vous possédiez d'autres appareils électroniques portatifs pour votre commodité. Lorsqu'ils sont utilisés correctement et de façon sécuritaire, ces appareils enrichissent l'expérience de conduite. Utilisé de la mauvaise façon, n'importe lequel de ces appareils peut être une source de distraction.

Pour tous ces systèmes, nous souhaitons vous offrir la mise en garde qui suit et qui montre à quel point Volvo se préoccupe de votre sécurité. N'utilisez jamais ces appareils ou tout dispositif de votre véhicule d'une façon qui vous empêcherait de conduire en toute sécurité. La distraction peut entraîner des accidents graves. Outre cette mise en garde générale, nous souhaitons vous donner les conseils suivants concernant certai-

nes fonctions nouvelles qui pourraient être présentes sur votre véhicule :

### AVERTISSEMENT

- N'utilisez jamais un téléphone cellulaire à main en conduisant. Certaines autorités interdisent aux conducteurs d'utiliser un téléphone cellulaire pendant que le véhicule est en mouvement.
- Si votre véhicule est équipé d'un système de navigation, réglez ou modifiez votre itinéraire de voyage uniquement lorsque le véhicule est garé.
- Ne programmez jamais la chaîne audio pendant que le véhicule est en mouvement. Il faut programmer les canaux pré-réglés de la radio lorsque le véhicule est garé et les utiliser pour rendre l'utilisation de la radio plus rapide et plus simple.
- N'utilisez jamais un ordinateur portatif ou un assistant numérique personnel pendant que le véhicule est en mouvement.

### Informations associées

- Audio, média et Internet (p. 494)



SÉCURITÉ

## Sécurité

Le véhicule est équipé de nombreux systèmes de sécurité qui fonctionnent ensemble pour protéger le conducteur et les passagers du véhicule en cas d'accident.

Entre autres choses, votre Volvo est équipée de plusieurs détecteurs qui réagissent en cas d'accident et activent divers systèmes de sécurité, tels que différents types de coussins gonflables et de tendeurs de ceinture de sécurité. En fonction d'une situation d'accident spécifique, telle que des collisions à différents angles, un retournement ou une sortie de route, les systèmes réagissent de différentes manières afin de fournir une protection optimale.

Il existe également des systèmes de sécurité mécaniques tels que Whiplash Protection System. La voiture est également construite de telle manière qu'une grande partie de la force d'un accident est répartie sur les poutres, les montants, le plancher, le toit et d'autres pièces de la caisse.

Après un accident, le mode sécurité de véhicule peut être activé si une importante fonction du véhicule a été endommagée.

## Symbole d'avertissement du tableau de bord



Le pictogramme d'avertissement du tableau de bord s'allume lorsque le système électrique du véhicule est en mode d'allumage II. Le pictogramme s'éteint après environ 6 secondes si aucune anomalie n'est détectée dans le système de sécurité du véhicule.

### AVERTISSEMENT

Si le pictogramme d'avertissement reste allumé ou s'allume pendant le trajet et si le message **Sac gonflable SRS Entretien urgent Se rendre à l'atelier** s'affiche au tableau de bord, ceci indique que quelque chose dans le système de sécurité fonctionne mal. Volvo recommande de s'adresser à un atelier Volvo autorisé pour une réparation le plus tôt possible.

### AVERTISSEMENT

Ne jamais tenter de modifier ou de réparer vous-même un système de sécurité du véhicule. Des réparations incorrectes d'un système quelconque peuvent modifier son fonctionnement et blesser grièvement. Volvo recommande de s'adresser à un atelier Volvo autorisé.



Si ce pictogramme d'avertissement dédié ne fonctionne pas, le pictogramme d'avertissement générique s'allume à la place et le même message s'affiche au tableau de bord.

## Informations associées

- Sécurité pendant la grossesse (p. 47)
- Sécurité des occupants (p. 47)
- Signalement des avaries compromettant la sécurité (p. 48)
- Renseignements sur le rappel (p. 49)
- Ceintures de sécurité (p. 51)
- Coussins gonflables (p. 57)
- Whiplash Protection System (p. 50)
- Mode sécurité (p. 66)
- Sécurité des enfants (p. 68)



## Sécurité pendant la grossesse

Il est important que les ceintures de sécurité soient portées correctement pendant la grossesse et que les conductrices enceintes règlent la position d'assise en conséquence.

### Ceinture de sécurité

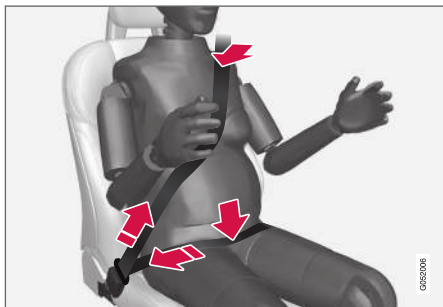

La ceinture de sécurité doit s'ajuster étroitement contre l'épaule, avec la section diagonale entre les seins et vers le côté de l'estomac.

La section abdominale de la ceinture de sécurité doit se placer à plat par-dessus les hanches et aussi loin que possible sous l'estomac. Ne jamais la laisser se relever. Éliminer le mou inutile et vérifier si la ceinture de sécurité s'ajuste aussi près que possible du corps. Vérifier l'absence de torsions de la ceinture de sécurité.

### Place assise

Lorsque la grossesse avance, les conductrices enceintes doivent régler le siège et le volant de direction à une position qui leur permet de conserver un contrôle complet du véhicule (ce qui signifie qu'elles doivent être capables d'atteindre aisément le volant de direction et les pédales). Tenter de maintenir le maximum de distance entre l'estomac et le volant de direction.

### Informations associées

- Sécurité (p. 46)
- Ceintures de sécurité (p. 51)
- Sièges avant à commandes manuelles (p. 194)
- Sièges avant motorisés\* (p. 195)

## Sécurité des occupants

La sécurité est la pierre angulaire de Volvo.

### Volvo se soucie de la sécurité

Notre préoccupation en matière de sécurité remonte à 1927, lorsque la première Volvo quit-tait la chaîne de production. La ceinture de sécurité à trois points (inventée par Volvo), les cages de sécurité et les zones d'impact à absorption d'énergie ont été conçues dans les voitures bien avant que cela ne devienne à la mode ou exigé en vertu de règlements gouvernementaux.

Nous ne faisons aucun compromis quant à notre engagement envers la sécurité. Nous continuons à rechercher de nouvelles caractéristiques de sécurité et à raffiner celles qui se trouvent déjà dans nos véhicules. Vous pouvez nous aider. Nous serions heureux de recueillir vos suggestions sur les façons d'améliorer la sécurité automobile. Nous souhaitons également savoir si vous avez déjà eu des questions au sujet de la sécurité dans votre véhicule. Communiquez avec nous aux États-Unis en composant le : 1-800-458-1552 ou au Canada le : 1-800-663-8255.

### « Rappel sur la sécurité des occupants

La sécurité au volant ne dépend pas de votre âge mais plutôt de :

- La qualité de votre vision.
- Votre capacité de concentration.
- Votre rapidité à prendre une décision sous pression pour éviter un accident.

Les conseils suivants visent à vous aider à composer avec les changements incessants de la circulation.

- Pas d'alcool au volant.
- Si vous prenez des médicaments, consultez votre médecin pour connaître leurs effets possibles sur votre aptitude à la conduite.
- Suivez un cours de conduite de recyclage.
- Passez régulièrement un examen de la vue.
- Gardez votre pare-brise et vos phares toujours propres.
- Remplacez les balais d'essuie-glace lorsqu'ils commencent à laisser des traces.
- Tenez compte de la circulation, des conditions météorologiques et routières, surtout en ce qui concerne la distance de freinage.
- Ne jamais envoyer de messages textes en conduisant.
- S'abstenir d'utiliser un téléphone cellulaire en conduisant ou minimiser son utilisation.

### Informations associées

- Sécurité (p. 46)
- Signalement des avaries compromettant la sécurité (p. 48)
- Renseignements sur le rappel (p. 49)

### Signalement des avaries compromettant la sécurité

Les informations suivantes vous aideront à signaler tout défaut lié à la sécurité perçu dans votre véhicule.

#### Signalement Avaries compromettant la sécurité aux États-Unis.

Si vous estimez que votre véhicule présente un défaut qui peut causer un accident, une blessure ou un décès, vous devez immédiatement informer la National Highway Traffic Safety Administration (NHTSA) et Volvo Car USA, LLC. Si NHTSA reçoit des plaintes similaires, il peut ouvrir un cas et s'il détermine qu'un défaut de sécurité exige dans un groupe de véhicules, il peut exiger un rappel et une campagne de préparation. Cependant, NHTSA ne peut devenir impliqué dans des problèmes individuels entre vous, votre destructeur ou Volvo Car USA, LLC. Vous pouvez vous adresser à NHTSA en appelant la ligne d'assistance de sécurité de véhicule gratuitement au : 1-888-327-4236

(ATS : 1-800-424-9153) ou écrivez à : NHTSA, U.S. Department of Transportation, Washington D.C. 20590.

Vous pouvez également obtenir d'autres informations sur la sécurité des véhicules à moteur en consultant le site <http://www.safercar.gov>, dans lequel il est aussi possible d'entrer le VIN (numéro d'identification du véhicule) de votre véhicule pour vérifier s'il fait l'objet d'autres rappels ouverts.

Si votre véhicule est concerné par une campagne d'entretien, un rappel pour émissions polluantes ou pour raisons de sécurité, ou par une autre opération similaire, nous vous recommandons fortement de le présenter à l'inspection le plus rapidement possible. Veuillez vérifier auprès de votre concessionnaire local ou auprès de Volvo Car USA, LLC si ces conditions s'appliquent à votre véhicule.

Vous pouvez communiquer avec la NHTSA par :

Par Internet :

<http://www.nhtsa.gov>

Par téléphone :

1-888-DASH-2-DOT  
(1-888-327-4236).

### **Signalement des avaries compromettant la sécurité au Canada**

Si vous croyez que votre véhicule a une avarie qui pourrait entraîner une collision ou causer des blessures ou même la mort, vous devez en aviser immédiatement Transports Canada ainsi que Volvo Car Canada Ltd.

### **On peut communiquer avec Transports Canada aux coordonnées suivantes :**

1-800-333-0510

Téléscripteur (TTY) : 613 990-4500

Télécopieur : 1-819-994-3372

Adresse postale : Transports Canada - Sécurité routière, 80, rue Noël, Gatineau (Québec) J8Z 0A1

### **Informations associées**

- Sécurité (p. 46)
- Sécurité des occupants (p. 47)
- Renseignements sur le rappel (p. 49)
- Affichage du numéro d'identification du véhicule (NIV) (p. 42)

## **Renseignements sur le rappel**

Sur notre site web, sélectionner l'onglet « Own » (Propriétaire) dans le coin supérieur gauche de l'écran et cliquer sur le titre « Recall Information » (Renseignements sur le rappel) sur le côté droit de l'écran. Saisissez le numéro d'identification du véhicule (NIV) de votre véhicule (situé dans la partie inférieure du pare-brise). S'il existe un rappel en vigueur pour votre véhicule, il sera affiché sur cette page.

Vous pouvez également saisir le numéro d'identification du véhicule dans le champ de recherche du site web de la National Highway Traffic Safety Administration (NHTSA), à l'adresse : [www.nhtsa.gov](http://www.nhtsa.gov).

### « Clients Volvo au Canada

Pour toute question sur les rappels en vigueur concernant votre véhicule, veuillez communiquer avec votre concessionnaire Volvo autorisé. Si votre concessionnaire n'est pas en mesure de répondre à vos questions, veuillez contacter le centre des relations avec les clients de Volvo au 800-663-8255 du lundi au vendredi entre 8 h 30 et 17 h HNE ou sur [volvocars.com/ca](http://volvocars.com/ca). Vous pouvez également nous écrire à l'adresse suivante :

Volvo Car Canada Ltd.

Centre de service à la clientèle

9130, rue Leslie, suite 101

Richmond Hill (Ontario) L4B 0B9

[www.tc.gc.ca](http://www.tc.gc.ca)

### Informations associées

- Sécurité (p. 46)
- Signalement des avaries compromettant la sécurité (p. 48)
- Sécurité des occupants (p. 47)

### Whiplash Protection System

Le Whiplash Protection System (WHIPS) est conçu pour réduire le risque de blessures de type coup du lapin. Le système se compose de dossiers et de coussins de siège absorbeurs d'énergie, ainsi que d'un appuie-tête spécifique pour les sièges avant.

WHIPS est activé en cas de collision arrière et adapté à l'angle et à la vitesse de la collision ainsi qu'aux caractéristiques du véhicule en collision.

Lorsque WHIPS est activé, les dossiers de siège avant reculent et les assises de siège s'abaissent pour modifier les positions d'assise du conducteur et du passager de siège avant. Ce mouvement contribue à absorber une partie des forces susceptibles de créer un coup de fouet cervical.

### ⚠ AVERTISSEMENT

WHIPS est un supplément à la ceinture de sécurité. Bouclez toujours votre ceinture de sécurité.

### ⚠ AVERTISSEMENT

Ni modifier ni réparer le siège ou WHIPS vous-même. Volvo recommande de s'adresser à un atelier Volvo autorisé.

Si les sièges avant ont subi une contrainte sévère, par exemple dans une collision, les sièges doivent être remplacés. Même si les sièges semblent intacts, certaines de leurs propriétés protectrices peuvent être perdues.

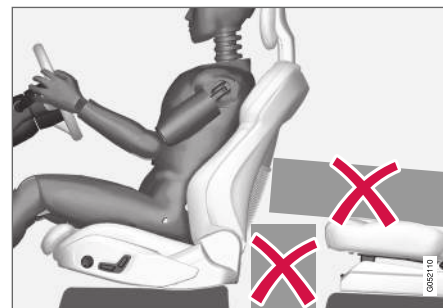

Ne placer aucun objet sur le sol derrière ou sous les sièges avant ni sur le siège arrière qui risque d'empêcher le fonctionnement de WHIPS.

**⚠ AVERTISSEMENT**

Ne pas passer un chargement genre boîte entre l'assise de siège arrière et le dossier du siège avant.

Si les dossiers de siège arrière sont rabattus, le chargement doit être fixé pour éviter qu'il ne glisse vers l'avant contre les dossiers de siège avant en cas de collision.

**⚠ AVERTISSEMENT**

Si le dossier de siège arrière est rabattu ou si un siège pour enfant dirigé vers l'arrière est utilisé dans le siège arrière, le siège avant doit être avancé le plus possible pour ne pas entrer en contact avec le dossier ou l'élément de protection d'enfant.

**Place assise**

Pour que WHIPS offre une protection optimale, le conducteur et le passager doivent être assis correctement et le fonctionnement du système ne peut être empêché d'aucune manière.

Régler le siège avant à la position d'assise correcte avant de rouler.

Le conducteur et le passager de siège avant doivent s'asseoir au centre du siège avec la tête aussi proche que possible de l'appuie-tête.

**Informations associées**

- Sécurité (p. 46)
- Sièges avant à commandes manuelles (p. 194)
- Sièges avant motorisés\* (p. 195)
- Rear Collision Warning (p. 363)

**Ceintures de sécurité**

Tous les occupants de votre véhicule doivent porter une ceinture de sécurité. Les enfants doivent être maintenus correctement en utilisant un siège pour bébé, un siège d'enfant réglable ou un coussin rehausseur en fonction de leur âge, de leur poids et de leur stature.

Dans la plupart des provinces et des États, il est obligatoire pour les occupants d'un véhicule d'utiliser les ceintures de sécurité.

**Entretien des ceintures de sécurité**

Vérifier périodiquement que les ceintures sont en bon état. Utiliser de l'eau et un détergent doux pour les nettoyer. Vérifier de la manière suivante le fonctionnement du mécanisme de ceinture de sécurité : fixer la ceinture de sécurité et tirer rapidement sur la sangle.





### **⚠ AVERTISSEMENT**

- Ne jamais réparer vous-même pour des raisons de sécurité. Les réparations sont du ressort exclusif d'un technicien d'entretien Volvo formé et qualifié.
- Tout dispositif utilisé pour donner du jeu à la ceinture diagonale d'une ceinture à trois points aura un effet préjudiciable sur le degré de protection dont vous bénéficiez en cas de collision.
- Le dossier du siège ne devrait pas être trop incliné vers l'arrière. La ceinture diagonale doit être tendue pour fonctionner correctement.
- N'utiliser aucun type de siège pour enfant dans le siège de passager avant. Nous recommandons que les enfants qui sont devenus trop grands pour s'asseoir dans un siège de sécurité pour enfant s'assoient sur le siège arrière et attachent correctement la ceinture de sécurité.

#### **Informations associées**

- Sécurité (p. 46)
- Tendeur de ceinture de sécurité (p. 54)
- Bouclage et débouclage des ceintures de sécurité (p. 52)
- Rappels de porte et de ceinture de sécurité (p. 56)

### **Bouclage et débouclage des ceintures de sécurité**

Vérifier si tous les passagers ont bouclé leur ceinture de sécurité avant de commencer à rouler.

### **Pour boucler les ceintures de sécurité**

1. Extraire lentement la sangle. Vérifier si elle n'est ni tordue ni endommagée.

### **i REMARQUE**

Chaque ceinture de sécurité est équipée d'un enrouleur qui se bloque automatiquement dans les situations suivantes :

- si la ceinture est tirée trop rapidement
- pendant le freinage ou l'accélération
- si le véhicule penche de façon excessive
- lors de la conduite en virage
- si la fonction de verrouillage automatique/verrouillage d'urgence (ALR/ELR) est activée. Chaque ceinture de sécurité (sauf celle du conducteur) est équipée d'une fonction ALR conçue pour maintenir la tension de la ceinture quand un siège pour enfant est attaché. La fonction ALR est activée quand la ceinture de sécurité est complètement extraite. Dans ce cas, un bruit est émis par l'enrouleur de la ceinture. C'est normal. Ensuite, la ceinture de sécurité ne peut plus être rétractée. Cette fonction est automatiquement désactivée lorsque la ceinture de sécurité est détachée et complètement rétractée.

2. Boucler la ceinture de sécurité en poussant la plaque de verrouillage dans le réceptacle.
  - > Un déclic net indique que la sangle est verrouillée en place.

### AVERTISSEMENT

Toujours insérer la plaque de verrouillage de ceinture de sécurité dans la boucle du côté correct. Sinon, les ceintures et les boucles risquent de mal fonctionner dans une collision. Il existe un risque de grave blessure.

3. La hauteur des ceintures de sécurité des sièges avant peut être réglée.



Appuyer sur le bouton du support de ceinture de sécurité et déplacer la sangle vers le haut ou le bas.

Placer la sangle aussi haut que possible sans frottement contre le cou.

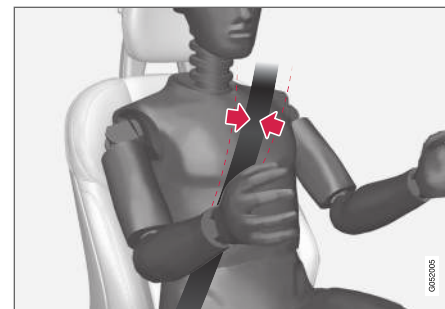

La sangle doit être placée étroitement contre l'intérieur de l'épaule (contre la clavicule et non dans le bas par-dessus le bras).

4. Serrer la section abdominale de la sangle par-dessus les hanches en tirant la partie diagonale vers le haut en direction de l'épaule.

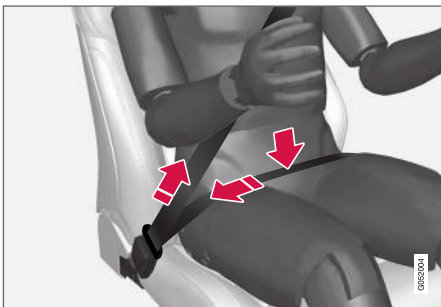

La section abdominale de la sangle doit être placée bas sur les hanches (et non contre l'abdomen).

### **AVERTISSEMENT**

Ne jamais utiliser une ceinture de sécurité pour plus d'un occupant à la fois. Ne jamais placer la partie épaulière de la ceinture sous le bras, derrière le dos ou ailleurs que sur l'épaule. Une telle utilisation pourrait causer des blessures en cas d'accident. Étant donné que les ceintures de sécurité perdent beaucoup de résistance lorsqu'elles sont exposées à un étirement violent, elles doivent être remplacées après une collision, même si elles semblent intactes.

### **AVERTISSEMENT**

Ne pas utiliser d'agrafes. Ne pas serrer les sangles autour des crochets ou d'autres parties de l'habitacle. Ceci évite un placement correct de la ceinture de sécurité.

### **AVERTISSEMENT**

Ne jamais endommager les ceintures de sécurité. Ne jamais insérer aucun objet étranger dans la boucle de ceinture. Ceci peut réduire le fonctionnement des ceintures de sécurité et des boucles de ceinture dans une collision. Il existe un risque de grave blessure.

### **Pour déboucler les ceintures de sécurité**

1. Appuyer sur le bouton rouge du réceptacle de ceinture de sécurité et vérifier si la sangle se rétracte complètement dans la fente d'enrouleur.
2. En cas d'enroulement incomplet, guider la sangle manuellement dans la fente et vérifier si elle ne pend pas desserrée.

### **Informations associées**

- Ceintures de sécurité (p. 51)
- Tendeur de ceinture de sécurité (p. 54)
- Rappels de porte et de ceinture de sécurité (p. 56)

### **Tendeur de ceinture de sécurité**

Le véhicule est équipé de tendeurs de ceinture de sécurité de série et électriques\* qui peuvent tendre les ceintures de sécurité lors de situations critiques et d'accidents.

### **Tendeurs de ceinture de sécurité de série**

Toutes les ceintures de sécurité sont équipées d'un tendeur de série de ceinture de sécurité.

Dans une collision d'une force suffisante, les tendeurs série de ceinture de sécurité tendent les ceintures de sécurité pour mieux protéger les occupants.

### **Tendeurs électriques de ceinture de sécurité\***

Les ceintures de sécurité de conducteur et de passager avant sont équipées de tendeurs électriques de ceinture de sécurité.

Les tendeurs de ceinture de sécurité interagissent et peuvent être activés en conjonction avec les systèmes d'aide au conducteur City Safety et Rear Collision Warning. Dans les situations critiques, comme dans le cas d'un freinage brutal du véhicule, de début de patinage ou de sortie de route (par exemple si le véhicule roule dans un fossé, se lève du sol ou heurte un obstacle de la chaussée), ou s'il existe un risque de collision, les ceintures de sécurité peuvent être resserrées par le moteur électrique de tendeur de ceinture de sécurité.



Le tendeur électrique de ceinture de sécurité contribue à placer l'occupant de manière plus efficace dans le siège, ce qui réduit le risque pour l'occupant de heurter l'intérieur de l'habitacle et améliore l'efficacité des autres systèmes de sécurité tels que les coussins gonflables.

Lorsqu'une situation critique est passée, la ceinture de sécurité et le tendeur électrique de ceinture de sécurité sont réinitialisés automatiquement. Cependant, ils peuvent également être réinitialisés manuellement.

### AVERTISSEMENT

Ne jamais ni modifier ni réparer la ceinture de sécurité vous-même. Volvo recommande de s'adresser à un atelier Volvo autorisé.

Si la ceinture de sécurité a été exposée à des forces extrêmes, par exemple dans une collision, la ceinture de sécurité entière doit être remplacée. Même si la ceinture de sécurité semble intacte, certaines de ses propriétés protectrices peuvent être perdues. Remplacer également la ceinture de sécurité si elle est usée ou endommagée. La nouvelle ceinture de sécurité doit être du type approuvé et destinée à la même position d'assise que la ceinture de sécurité remplacée.

### Informations associées

- Ceintures de sécurité (p. 51)
- Bouclage et débouclage des ceintures de sécurité (p. 52)

- Réinitialisation des tendeurs électriques de ceinture de sécurité\* (p. 55)
- City Safety™ (p. 349)
- Rear Collision Warning (p. 363)

### Réinitialisation des tendeurs électriques de ceinture de sécurité\*

Les tendeurs électriques de ceinture de sécurité sont conçus pour être réinitialisés automatiquement, mais si la ceinture de sécurité reste tendue, elle peut être réinitialisée manuellement.

1. Arrêter le véhicule en lieu sûr.
2. Déboucler la ceinture de sécurité puis la reboucler.
  - > La ceinture de sécurité et le tendeur de la ceinture de sécurité sont réinitialisés.

### AVERTISSEMENT

Ne jamais ni modifier ni réparer la ceinture de sécurité vous-même. Volvo recommande de s'adresser à un atelier Volvo autorisé.

Si la ceinture de sécurité a été exposée à des forces extrêmes, par exemple dans une collision, la ceinture de sécurité entière doit être remplacée. Même si la ceinture de sécurité semble intacte, certaines de ses propriétés protectrices peuvent être perdues. Remplacer également la ceinture de sécurité si elle est usée ou endommagée. La nouvelle ceinture de sécurité doit être du type approuvé et destinée à la même position d'assise que la ceinture de sécurité remplacée.

### Informations associées

- Tendeur de ceinture de sécurité (p. 54)
- Ceintures de sécurité (p. 51)

## Rappels de porte et de ceinture de sécurité

Ce système est destiné à rappeler aux occupants de boucler leur ceinture de sécurité et d'alerter le conducteur si une porte ou le capot, le hayon ou la trappe de remplissage de carburant est ouvert.

### Graphismes lumineux du tableau de bord



Graphismes du tableau de bord avec divers types d'avertissements. Les couleurs d'avertissement (ouverture) de portes/hayon varient selon la vitesse de la voiture.

Le graphisme du tableau de bord affiche les sièges sur lesquels les ceintures de sécurité sont bouclées et ne sont pas bouclées.

Le même graphisme indique également si le capot, le hayon, la trappe de remplissage du carburant ou une porte quelconque est ouvert(e).

Confirmer le graphisme en appuyant brièvement sur le bouton **O** sur le clavier à droite du volant de direction.

### Témoin de rappel de la ceinture de sécurité



Témoin de rappel dans la console du plafon

Le rappel de ceinture de sécurité comprend un signal sonore et un pictogramme du tableau de bord.

Le témoin de rappel varie avec la vitesse du véhicule, la durée du trajet et la distance parcourue.

Un graphisme d'état de ceinture de sécurité du tableau de bord indique si la ceinture de sécurité du conducteur ou du passager avant est bouclée ou débouclée.

Les sièges pour enfants ne sont pas inclus dans le système de rappel de ceinture de sécurité.

### Sièges avant

Un signal sonore et une lampe indicatrice rappellent aux occupants non bouclés de boucler leur ceinture de sécurité.

### Siège arrière

Le rappel de ceinture de sécurité arrière a deux fonctions:

- Pour indiquer quelles ceintures de sécurité sont bouclées dans le siège arrière. Cet état est également affiché dans un graphisme du tableau de bord.
- Pour des rappels sonores et visuels si une ceinture de sécurité de siège arrière est débouclée pendant le trajet. Le rappel s'arrête lorsque la ceinture de sécurité est à nouveau bouclée.

### Rappel de porte/capot/hayon et de trappe de remplissage de carburant

Si le capot, le hayon, la trappe de remplissage de carburant ou une porte quelconque n'est pas correctement fermé(e), ceci est indiqué par un graphisme au tableau de bord. Arrêter le véhicule en sécurité et fermer la porte, le capot, etc. ouvert(e).



Si le véhicule se déplace à une vitesse inférieure à environ 10 km/h (6 mph), le pictogramme d'information s'allume au tableau de bord.



Si le véhicule se déplace à une vitesse supérieure à environ 10 km/h (6 mph), le pictogramme d'avertissement s'allume au tableau de bord.

### Informations associées

- Ceintures de sécurité (p. 51)
- Bouclage et débouclage des ceintures de sécurité (p. 52)

## Coussins gonflables

Le véhicule est équipé de coussins gonflables et de rideaux gonflables pour le conducteur et les passagers.

### ⚠ AVERTISSEMENT

- Si le témoin d'avertissement de coussin gonflable demeure allumé après le démarrage du moteur ou s'il s'allume durant la conduite, faire vérifier le véhicule le plus tôt possible par un technicien Volvo qualifié.
- Ne jamais tenter de modifier ou de réparer vous-même un système de sécurité du véhicule. Des réparations incorrectes d'un système quelconque peuvent modifier son fonctionnement et blesser grièvement. Tout travail sur ces systèmes doit être exécuté par un technicien Volvo formé et qualifié.

### ⚠ AVERTISSEMENT

Si votre véhicule a été endommagé par l'eau d'une manière quelconque (par exemple avec des tapis de sol humides/de l'eau stagnante sur le plancher du véhicule), ne pas tenter de faire démarrer le moteur du véhicule. Cela peut provoquer le déploiement des coussins gonflables et causer des blessures graves. Volvo recommande le remorquage du véhicule jusqu'à un atelier Volvo autorisé.

Avant de tenter de remorquer le véhicule :

1. Couper le contact pendant au moins 10 minutes et débrancher la batterie.
2. Suivre les directives pour neutraliser manuellement le système de verrouillage du levier de vitesses.

## Coussins gonflables déployés

### ⚠ AVERTISSEMENT

Si l'un des coussins gonflables est déployé :

- Ne pas essayer de conduire le véhicule. Le faire remorquer vers un atelier agréé.
- Consulter au besoin un médecin.

### Informations associées

- Sécurité (p. 46)
- Coussins gonflables latéraux de conducteur/passager (p. 58)

- Coussins gonflables latéraux (p. 65)
- Coussins gonflables (p. 66)

### Coussins gonflables latéraux de conducteur/passager

En supplément des ceintures de sécurité, le véhicule est équipé de coussin gonflable avant côté conducteur et passager.



Coussins gonflables avant latéraux de conducteur/passager.

Dans une collision frontale, les coussins gonflables protègent la tête, la face et la poitrine du conducteur et du passager ainsi que les genoux et les jambes du conducteur.

Une collision d'une force suffisamment violente déclenche les capteurs et un ou plusieurs coussins gonflables se gonflent. Le coussin gonflable contribue à amortir l'impact initial de la collision pour le passager. Le coussin gonflable se dégonfle quand il est comprimé par la collision. Une petite quantité de poudre est également relâchée par le coussin gonflable. Ceci peut ressembler à

de la fumée et est normal. Le processus entier, du gonflage au dégonflage du coussin gonflable se produit en dixièmes de seconde.

#### **i** REMARQUE

Les capteurs réagissent différemment en fonction des circonstances de l'accident et selon que la ceinture de sécurité était utilisée ou non. Ceci ne s'applique pas à toutes les positions de ceinture de sécurité.

Dans certaines situations accidentelles, un seul des coussins gonflables (ou aucun) se déploie. Les capteurs surveillent l'impact de la collision et réagissent en conséquence pour déployer un, plusieurs ou aucun coussins gonflables.

#### **⚠** AVERTISSEMENT

La ceinture de sécurité et le coussin gonflable fonctionnent ensemble. Si la ceinture de sécurité n'est pas utilisée ou est mal utilisée, le coussin gonflable peut ne pas offrir la protection prévue en cas de collision.

Pour éviter les blessures en cas de déploiement de coussin antichoc, les passagers doivent être redressés autant que possible, avec les pieds au plancher et le dos contre le dossier du siège.

**⚠ AVERTISSEMENT**

Volvo recommande de s'adresser à un atelier Volvo autorisé pour la réparation. Des réparations incorrectes au système de coussin anti-choc peuvent diminuer sa fonctionnalité et conduire à de grave blessure.

**Le système de coussins gonflables avant**

Le système de coussins gonflables avant comprend des générateurs de gaz entourés par les coussins gonflables et les capteurs de décélération qui actionnent des générateurs de gaz qui gonflent les coussins gonflables avec de l'azote.

À mesure que le mouvement des occupants des sièges comprime les coussins gonflables, une partie du gaz est évacuée à un débit contrôlé afin d'assurer un meilleur amortissement. Les deux tendeurs de ceinture de sécurité se déploient également, réduisant au minimum le mou dans la ceinture de sécurité. Le processus entier, du gonflage au dégonflage du coussin gonflable se produit en dixièmes de seconde.

L'emplacement des coussins gonflables avant est indiqué par la mention **SRS AIRBAG** en relief dans le rembourrage du volant et au-dessus de la boîte à gants, et par des autocollants sur les deux pare-soleil et à l'avant et à l'extrême droite du tableau de bord.

Le **coussin gonflable côté conducteur** est replié et situé dans le moyeu du volant.

Le **coussin gonflable de protection des genoux** est replié sous le tableau de bord, du côté conducteur. Le texte **AIRBAG** est en relief sur le panneau.

Le **coussin gonflable côté passager avant** est replié derrière un panneau situé au-dessus de la boîte à gants.

**⚠ AVERTISSEMENT**

- Les coussins gonflables visent à COMPLÉTER les ceintures de sécurité à trois points et non à les remplacer. Pour profiter au maximum de la protection qu'ils offrent, bouclez les ceintures de sécurité en tout temps. Soyez conscient qu'aucun système ne peut prévenir toutes les blessures possibles en cas d'accident.
- Ne jamais conduire avec les mains sur le coussin du volant/logement du coussin gonflable.
- Les coussins gonflables avant ont pour but de prévenir les blessures graves. Ils se déploient très rapidement et avec une force considérable. Lors du déploiement normal d'un ou des deux coussins gonflables et selon certaines variables comme la place de l'occupant, celui-ci peut subir des abrasions, des ecchymoses, des tuméfactions ou toute autre blessure.
- Au moment de poser tout équipement accessoire, assurez-vous de ne pas endommager le système des coussins gonflables avant. Toute ingérence dans le système pourrait en causer le mauvais fonctionnement.



## « Déploiement des coussins gonflables avant

- Les coussins gonflables avant sont conçus pour se déployer en cas de collision frontale ou quasifrontale, de choc ou de décélération, selon la violence du choc, l'angle, la vitesse de percussion et l'objet percuté. Les coussins peuvent aussi se déployer dans certains cas de collision non frontale qui impliquent une décélération rapide.
- Les capteurs du système de coussins gonflables, qui déclenchent le déploiement des coussins gonflables avant, sont conçus pour réagir à la fois à l'impact de la collision et aux forces d'inertie ainsi générées et pour déterminer si la collision est suffisamment violente pour activer les tendeurs de ceinture de sécurité et/ou les coussins gonflables.

Toutefois, certaines collisions frontales ne déclenchent pas les coussins gonflables avant.

- En cas de collision avec un objet non rigide (banc de neige ou buisson, par exemple) ou de collision à faible vitesse avec un objet rigide et fixe, le dispositif ne se déploie pas nécessairement.
- Normalement, les coussins gonflables avant ne se gonflent pas en cas de collision latérale ou arrière, ni en cas de tonneau.
- L'importance des dommages subis par la carrosserie ne constitue pas une indication

fiable pour déterminer si les coussins auraient ou non dû se déployer.

### REMARQUE

- Le déploiement des sacs gonflables avant survient une seule fois pendant un accident. En cas de déploiement dans une collision, les sacs gonflables et les prétendeurs de ceinture de sécurité sont activés. Du bruit se fait entendre et une petite quantité de poudre se répand. La poudre peut prendre la forme d'une fumée. Ceci est normal et n'indique pas un incendie.
- Les coussins gonflables avant Volvo utilisent des capteurs spéciaux intégrés aux boucles de ceinture de sécurité avant. Le point de déploiement des sacs gonflables est déterminé à la fois par la sévérité de la collision et l'utilisation de la ceinture de sécurité.
- Des collisions peuvent se produire où un seul sac gonflable se déploie. Si l'impact est moins sévère mais suffisamment sévère pour présenter un vrai risque de blessure, les sacs gonflables sont déclenchés à une capacité partielle. Si l'impact est plus sévère, les sacs gonflables sont déployés à pleine capacité.

### AVERTISSEMENT

- Ne pas placer de sièges de sécurité pour enfant ou de dossiers/coussins rehausseurs sur le siège du passager avant. Nous recommandons également que les occupants mesurant moins de 140 cm (4 pieds 7 pouces) devenus trop grands pour s'asseoir dans ces dispositifs s'assoient sur le siège arrière et attachent la ceinture de sécurité. Voir également les renseignements sur le capteur du poids de l'occupant.
- Ne jamais conduire lorsque les coussins gonflables sont déployés. Le fait qu'ils sont déployés peut entraver la conduite de votre véhicule. D'autres systèmes de sécurité peuvent aussi être endommagés.
- La fumée et la poussière produites par le déploiement des coussins gonflables peuvent irriter la peau et les yeux en cas d'exposition prolongée.

Si vous avez des questions concernant n'importe quel élément du système SRS, veuillez communiquer avec un technicien Volvo qualifié ou avec le Service du soutien à la clientèle :

#### Aux États-Unis

Volvo Car USA, LLC

Centre de service à la clientèle

1 Volvo Drive  
 P.O. Box 914  
 Rockleigh (New Jersey) 07647  
 1-800-458-1552  
 www.volvocars.com/us

### Au Canada

Volvo Car Canada Ltd.  
 Centre de service à la clientèle  
 9130, rue Leslie, suite 101  
 Richmond Hill (Ontario) L4B 0B9  
 1-800-663-8255  
 www.volvocars.com/ca

### Autocollants de coussin gonflable



Autocollant indiquant le coussin gonflable sur la face extérieure des deux pare-soleil

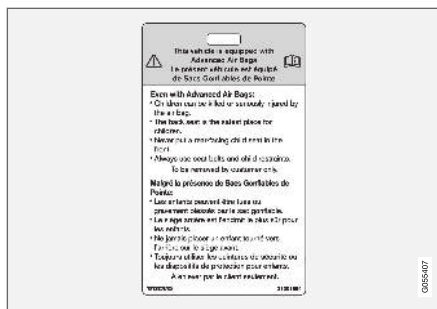

Autocollant de coussin gonflable du côté passager

### AVERTISSEMENT

- On ne doit jamais permettre à un enfant de prendre place sur le siège du passager avant.
- L'occupant du siège du passager avant ne doit jamais s'asseoir sur le bord du siège, s'asseoir en position penchée vers le tableau de bord ou autrement hors de position.
- Le dos de l'occupant doit être autant à la verticale que le confort le permet et reposer contre le dossier, et la ceinture de sécurité doit être bouclée correctement.
- Les pieds doivent être sur le plancher et non sur le tableau de bord, le siège ou sortis par la fenêtre.

### AVERTISSEMENT

- Aucun des objets ou d'équipement accessoire, tels que les couvercles du tableau de bord, ne peuvent être placés, fixés ou installés près du recouvrement de coussin antichoc (la zone au-dessus de la boîte à gants) ou la zone affectée par le déploiement de coussin antichoc.
- Aucun objet détaché tel qu'une tasse de café ne peut se trouver sur le sol, le siège ou la zone du tableau de bord.
- Ne jamais essayer d'ouvrir le couvercle d'airbag du volant ou du tableau de bord, côté passager. Cela doit uniquement être fait par un technicien Volvo formé et qualifié.
- Tout défaut de suivre ces instructions peut entraîner des blessures pour les occupants du véhicule.

### Informations associées

- Coussins gonflables (p. 57)
- Capteur du poids de l'occupant (p. 62)

## Capteur du poids de l'occupant

Le capteur de poids de l'occupant (CPO) est conçu pour répondre à toutes les exigences réglementaires des normes de la Federal Motor Vehicle Safety Standard (FMVSS) 208 et pour désactiver (ne gonflera pas) le coussin gonflable du passager avant dans certaines situations.



Voyant lumineux du capteur de poids de l'occupant (CPO)

## Désactivation du coussin gonflable avant du côté passager

Volvo recommande que TOUS les occupants (adultes et enfants) de posture inférieure à 140 cm (4 pieds 7 pouces) soient assis sur le siège arrière de tout véhicule équipé d'un coussin gonflable du côté passager avant et qu'ils soient convenablement attachés compte tenu de leur taille et leur poids.

Le capteur de poids de l'occupant fonctionne au moyen de capteurs intégrés au siège et à la ceinture de sécurité du passager avant. Les capteurs sont conçus pour détecter la présence d'un occupant correctement installé et pour déterminer si le coussin gonflable du passager avant doit être activé (peut être gonflé) ou désactivé (ne gonflera pas).

Le CPO désactive (ne gonflera pas) le coussin gonflable avant du côté passager si :

- le siège du passager avant est inoccupé ou un objet petit ou moyen est placé sur le siège avant;
- le système détecte la présence d'un bébé assis dans un siège de bébé orienté vers l'arrière installé selon les directives du fabricant;
- le système détecte la présence d'un enfant assis dans un système de retenue pour enfant orienté vers l'arrière installé selon les directives du fabricant;
- le système détecte la présence d'un enfant assis dans un siège rehausseur;
- un passager avant n'est pas assis sur le siège pendant une courte période de temps;
- un enfant ou une personne de petite taille occupe le siège du passager avant.

Le CPO activera le témoin lumineux PASSENGER AIRBAG OFF pour vous rappeler que le coussin gonflable avant du côté passager est

désactivé. Le témoin PASSENGER AIRBAG OFF est situé dans la console de plafond près de la partie inférieure du rétroviseur.

### **i** REMARQUE

Lorsque le contact est mis, la lampe indicatrice OWS s'allume pendant plusieurs secondes pendant que le système effectue un autodiagnostic.

Cependant, si un défaut est détecté dans le système :

- le voyant lumineux du CPO demeure allumé
- Le témoin de SRS (système de retenue complémentaire) s'allume et reste allumé, et un message texte s'affiche.

### **A** AVERTISSEMENT

Si une panne du système est détectée et est indiquée comme décrit, le sac gonflable avant côté passager ne se déploie pas en cas de collision. Dans ce cas, le système SRS et le capteur de poids d'occupant doivent être examinés par un technicien Volvo formé et qualifié dès que possible.



## ⚠ AVERTISSEMENT

- Ne jamais ni ouvrir, ni déposer, ni réparer aucun composant du système OWS, au risque de dysfonctionnement. La maintenance ou les réparations sont réservées aux techniciens d'entretien Volvo formés et qualifiés.
- Le siège de passager avant ne peut être modifié d'aucune façon. En effet, la pression sur l'assise de siège risque d'être réduite, ce qui pourrait interférer avec le fonctionnement du système OWS.

État d'occupation du siège du passager	État du voyant lumineux CPO	État du coussin gonflable avant, côté passager
Siège inoccupé	Le témoin lumineux du CPO s'allume.	Coussin gonflable frontal du côté passager désactivé
Siège occupé par un occupant ou un objet de poids léger <sup>A</sup>	Le témoin lumineux du CPO s'allume	Coussin gonflable frontal du côté passager désactivé
Le siège occupé par un occupant ou un objet lourd	Le témoin lumineux du CPO <b>n'est pas</b> allumé	Coussin gonflable frontal du côté passager activé

<sup>A</sup> Volvo recommande qu'un enfant qui prend place sur le siège arrière soit retenu par un système de retenue approprié. Ne jamais supposer que le coussin gonflable du passager avant est désactivé à moins que le témoin lumineux PASSENGER AIRBAG OFF soit allumé. S'assurer que le système de retenue pour enfant est correctement installé. Si vous n'êtes pas certain de l'état du coussin gonflable du passager avant, placer le système de retenue pour enfant sur le siège arrière.

Le CPO est conçu pour activer (peut gonfler) le coussin gonflable du passager avant en cas de collision si le système détecte la présence d'une personne de la taille d'un adulte assise sur le siège du passager avant. Le témoin lumineux PASSENGER AIRBAG OFF s'éteindra.

Si une personne de la taille d'un adulte est assise sur le siège du passager avant et que le témoin lumineux PASSENGER AIRBAG OFF est allumé, il est possible que cette personne ne soit pas correctement assise sur le siège. Si c'est le cas :

- Éteindre le moteur et demander à la personne de placer le dossier en position verticale.
- La personne doit s'asseoir bien droit dans le siège, placée au centre du coussin du siège et les jambes confortablement étendues.
- Redémarrer le moteur et demander à la personne assise à vos côtés de rester dans cette position pendant environ deux minutes. Cela permettra au système de détecter la présence de la personne et d'activer le coussin gonflable avant du côté passager.
- Si le témoin PASSENGER AIRBAG OFF reste allumé après cette opération, demander à la personne de s'asseoir sur le siège arrière.

Ceci indique des limitations de capacité de classification OWS. Ceci ne signifie pas une panne OWS.

### Modifications

Si vous envisagez de modifier votre véhicule, de quelle que façon que ce soit, pour l'adapter à des utilisateurs handicapés, par exemple en modifiant



## SÉCURITÉ

- ◀ ou en adaptant les sièges ou les coussins gonflables avant, veuillez communiquer avec Volvo à :

### Aux États-Unis

Volvo Car USA, LLC

Centre de service à la clientèle

1 Volvo Drive

P.O. Box 914

Rockleigh (New Jersey) 07647

1-800-458-1552

### Au Canada

Volvo Car Canada Ltd.

Centre de service à la clientèle

9130, rue Leslie, suite 101

Richmond Hill (Ontario) L4B 0B9

1-800-663-8255

### AVERTISSEMENT

- Aucun objet qui s'ajoute au poids total du siège ne peut être placé sur le siège de passager avant. Si un enfant est assis dans le siège passager avant avec un poids supplémentaire, ce poids supplémentaire cause l'activation du sac gonflable par le système OWS, ce qui peut causer son déploiement en cas de collision, blessant alors l'enfant.
- La ceinture de sécurité ne peut jamais être enroulée autour d'un objet sur le siège passager avant. Cela pourrait entraver le fonctionnement du système CPO.
- La ceinture de sécurité de passager avant ne peut jamais être utilisée d'une manière qui exerce plus de pression que la normale sur le passager. Ceci peut augmenter la pression exercée sur le capteur de poids par un enfant, causer l'activation du sac gonflable, causant alors éventuellement son déploiement en cas de collision et ceci risque de blesser l'enfant.

### AVERTISSEMENT

- Se rappeler les points suivants en rapport avec le système OWS. Ces consignes doivent être respectées au risque de fausser le fonctionnement du système, de causer de grave blessure à l'occupant du siège de passager avant :
- Le poids complet du passager du siège avant devrait toujours être sur le coussin de siège. Le passager ne devrait jamais se lever du coussin de siège à l'aide de l'accoudoir dans la portière ou la console centrale, en appuyant le pied sur le plancher, en s'assoiant sur le bord du coussin de siège ou en s'appuyant contre le dossier de façon à réduire la pression sur le coussin de siège. Cela pourrait entraîner le CPO à désactiver le coussin gonflable latéral du passager avant.

**⚠ AVERTISSEMENT**

- Ne placer aucun type d'objet sur le siège du passager avant de façon à ce qu'il soit coincé ou comprimé avec le siège avant autrement que par le résultat direct de l'utilisation appropriée de la ceinture de sécurité à rétracteur à blocage automatique/rétracteur à blocage d'urgence (ALR/ELR).
- Aucun objet ne devrait être placé sous le siège du passager avant. Cela pourrait entraver le fonctionnement du système CPO.

**Informations associées**

- Coussins gonflables latéraux de conducteur/passager (p. 58)

**Coussins gonflables latéraux**

Les coussins gonflables latéraux des sièges du conducteur et du passager protègent la poitrine et les hanches en cas d'accident.



Les coussins gonflables latéraux sont montés dans les encadrements extérieurs des dossiers des sièges avant et contribuent à protéger le conducteur et le passager avant.

Une collision d'une violence suffisante déclenche les capteurs et un ou plusieurs des coussins gonflables latéraux se gonflent. Les coussins gonflables latéraux se gonflent entre l'occupant de siège et le panneau de porte pour contribuer à amortir l'impact initial de la collision. Le coussin gonflable se dégonfle quand il est comprimé par la collision. Les coussins gonflables latéraux ne se déploient que du côté de la collision.

**⚠ AVERTISSEMENT**

Volvo recommande de s'adresser à un atelier Volvo autorisé pour la réparation. Les réparations incorrectes du système d'airbag latéral peuvent réduire le fonctionnement et conduire à de grave blessure.

**⚠ AVERTISSEMENT**

Ne pas placer d'objets dans la zone entre les bords extérieurs des sièges et les panneaux de porte, au risque de dysfonctionnement des coussins antichocs latéraux.

Volvo recommande d'utiliser uniquement les housses de siège approuvées par Volvo. D'autres housses de siège peuvent empêcher le fonctionnement des coussins antichocs latéraux.

**⚠ AVERTISSEMENT**

Le coussin antichoc complète l'action de la ceinture de sécurité. Bouclez toujours votre ceinture de sécurité.

**Informations associées**

- Coussins gonflables (p. 57)

## Coussins gonflables

Le Inflatable Curtain (IC) contribue à empêcher le conducteur et les passagers de heurter la tête sur l'intérieur du véhicule pendant une collision.

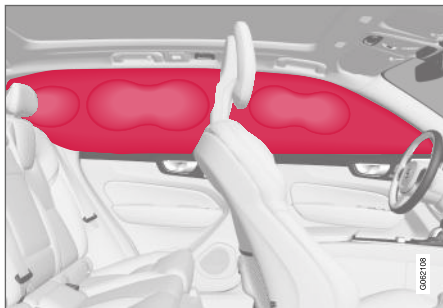

Les rideaux gonflables sont montés sur les deux côtés de la garniture de pavillon et contribuent à protéger le conducteur et les passagers des sièges extérieurs de la voiture. **IC AIRBAG** est gravé sur les panneaux.

Une collision d'une force suffisante déclenche les capteurs et les rideaux gonflables se gonflent.

### ⚠️ AVERTISSEMENT

Volvo recommande de s'adresser à un atelier Volvo autorisé pour la réparation. Des réparations incorrectes au système de rideau gonflable peuvent affecter son fonctionnement et conduire à de graves blessures.

### ⚠️ AVERTISSEMENT

Ne jamais suspendre ni fixer de lourds objets dans la poignée d'assistance du plafond. Les crochets sont destinés uniquement à des vêtements légers (et non à des objets durs tels que des parapluies).

Ne jamais visser ni monter aucun objet sur la garniture de toit du véhicule, les montants de porte ou les panneaux latéraux. Ceci peut réduire les propriétés protectrices prévues. Volvo recommande d'utiliser uniquement des pièces d'origine Volvo qui sont approuvées pour le placement dans ces zones.

### ⚠️ AVERTISSEMENT

Si des objets sont placés plus haut que le bord supérieur des vitres, laisser un espace de 10 cm (4 po) entre les objets et la vitre. Les objets trop proches peuvent réduire le fonctionnement du rideau gonflable dissimulé dans la garniture de toit.

### ⚠️ AVERTISSEMENT

Le rideau gonflable est un supplément à la ceinture de sécurité. Bouclez toujours votre ceinture de sécurité.

## Informations associées

- Coussins gonflables (p. 57)

## Mode sécurité

Le mode de sécurité est une fonction qui est déclenchée après une collision s'il existe un risque de dégâts à une importante fonction du véhicule, telle que les canalisations de carburant, les capteurs pour un système de sécurité, le système de freinage, etc.

Si le véhicule a été impliqué dans une collision, le texte **Safety mode Voir manuel du propriétaire** peut s'afficher au tableau de bord avec le pictogramme d'avertissement si le panneau est intact et si le système électrique du véhicule est intact. Le message indique qu'une ou plusieurs fonctions du véhicule peuvent être réduites.

### ⚠️ AVERTISSEMENT

Ne jamais tenter de faire démarrer à nouveau le véhicule si vous sentez des vapeurs de carburant pendant que le message **Safety mode Voir manuel du propriétaire** s'affiche au tableau de bord. Sortez immédiatement du véhicule.

Si le mode sécurité a été paramétré, il peut être possible de réinitialiser le système pour faire démarrer et dépasser le véhicule sur une courte distance, par exemple si le véhicule bloque la circulation.

**⚠ AVERTISSEMENT**

Ne jamais tenter de réparations ou de réinitialisation des composants électriques par vous-même après que le véhicule est passé en mode sécurité. Ceci peut causer des blessures ou empêcher le véhicule de fonctionner. Volvo recommande de faire examiner et réinitialiser le véhicule à l'état de fonctionnement normal par un atelier Volvo autorisé après l'affichage de **Safety mode Voir manuel du propriétaire**.

**⚠ AVERTISSEMENT**

Lorsque le véhicule est en mode sécurité, il ne peut être remorqué derrière un autre véhicule. Il doit être remorqué depuis le site sur une remorqueuse. Volvo recommande le remorquage du véhicule sur une remorqueuse jusqu'à un atelier Volvo autorisé.

**Informations associées**

- Sécurité (p. 46)
- Démarrage et déplacement du véhicule lorsque c'est possible en sécurité (p. 67)
- Récupération (p. 485)

**Démarrage et déplacement du véhicule lorsque c'est possible en sécurité**

Si le mode sécurité a été paramétré, il peut être possible de réinitialiser le système pour faire démarrer et dépasser le véhicule sur une courte distance, par exemple si le véhicule bloque la circulation.

**Démarrage du véhicule lorsque c'est possible en sécurité**

1. Vérifier l'état du véhicule, en particulier l'absence de fuite de carburant. S'assurer de ne pas détecter de vapeur d'essence.

En cas de dégâts mineurs du véhicule et d'absence de fuite de carburant/fumées, vous pouvez tenter de faire démarrer le moteur du véhicule.

**⚠ AVERTISSEMENT**

Ne jamais tenter de faire démarrer à nouveau le véhicule si vous sentez des vapeurs carburant pendant que le message **Safety mode Voir manuel du propriétaire** s'affiche au tableau de bord. Sortez immédiatement du véhicule.

2. Coupez le contact.

3. Ensuite, tenter de faire démarrer le véhicule.
  - > Le système électrique du véhicule exécute une vérification de système puis tente de le réinitialiser en mode normal de fonctionnement.

**⚠ IMPORTANT**

Si le message **Safety mode Voir manuel du propriétaire** est toujours affiché, le véhicule ne peut rouler ni être tiré derrière un autre véhicule. Si le véhicule doit être déplacé, il doit être placé sur une remorqueuse. Même en l'absence de dégâts apparents, il peut exister des dégâts cachés qui peuvent rendre le véhicule incontrôlable.

**Déplacement du véhicule quand c'est possible en sécurité**

1. Si le message **Normal mode The car is now in normal mode** s'affiche après la tentative de démarrage du moteur du véhicule, le véhicule peut être déplacé prudemment depuis sa position actuelle si par exemple, il bloque la circulation.
2. Ne pas déplacer le véhicule sans absolue nécessité.



## **⚠ AVERTISSEMENT**

Lorsque le véhicule est en mode sécurité, il ne peut être remorqué derrière un autre véhicule. Il doit être remorqué depuis le site sur une remorqueuse. Volvo recommande le remorquage du véhicule sur une remorqueuse jusqu'à un atelier Volvo autorisé.

### **Informations associées**

- Mode sécurité (p. 66)
- Démarrage du véhicule (p. 428)
- Récupération (p. 485)

## **Sécurité des enfants**

Les enfants doivent toujours être assis en toute sécurité lorsqu'ils sont présents dans le véhicule.

### **Renseignements généraux**

Volvo recommande l'utilisation correcte des systèmes de retenue pour tous les passagers, y compris les enfants. Se rappeler que, peu importe son âge et sa taille, un enfant doit toujours être convenablement attaché dans un véhicule.

Votre véhicule est également équipé d'attaches ISOFIX/LATCH, ce qui rend l'installation de sièges pour enfant plus aisée.

Certains systèmes de retenue pour enfant sont conçus pour être fixés dans le véhicule au moyen de ceintures sous-abdominales ou de la partie sous-abdominale d'une ceinture sous-abdominale/diagonale. Ces systèmes de retenue permettent, en cas d'accident, de protéger les enfants dans le véhicule, à condition d'être utilisés correctement. Toutefois, les enfants risquent de subir des blessures quand les systèmes de retenue pour enfant ne sont pas convenablement fixés au véhicule. Si les instructions concernant l'installation du système de retenue n'ont pas été suivies, l'enfant risque de heurter l'intérieur du véhicule en cas d'arrêt brusque.

Tenir un enfant dans les bras ne constitue PAS un substitut approprié au système de retenue

pour enfant. En cas d'accident, l'enfant qui se trouve dans les bras d'une personne peut être écrasé entre l'intérieur de la voiture et la personne, si celle-ci n'est pas attachée. L'enfant peut également être blessé en frappant l'intérieur ou en étant éjecté du véhicule au cours d'une manœuvre brusque ou en cas de choc brutal. La même situation peut se produire si le bébé ou l'enfant n'est pas convenablement attaché sur son siège. Les autres occupants doivent également être correctement attachés pour diminuer le risque de blesser un enfant ou d'aggraver les blessures infligées à ce dernier.

Tous les États et les provinces ont adopté des règlements sur la façon dont les enfants doivent être transportés dans un véhicule. Consultez les règlements en vigueur dans votre État ou province. Des statistiques récentes d'accident démontrent que les enfants sont mieux protégés sur la banquette arrière que sur le siège avant lorsqu'ils sont correctement attachés. Un système de retenue pour enfant améliore la protection des enfants dans un véhicule. Voici ce qu'il faut regarder lorsqu'on choisit un système de retenue pour enfant :

Il doit porter une étiquette attestant la conformité aux normes de sécurité fédérales sur les véhicules automobiles (FMVSS 213) - ou au Canada, NSVAC213.

Vérifier que le système de retenue pour enfant est approuvé pour la taille, le poids et le dévelop-

pement de l'enfant; l'étiquette requise en vertu de la norme ou du règlement, ou encore les instructions concernant l'appareil donnent généralement ces renseignements.

Lorsque vous utilisez un système de retenue pour enfant, nous vous encourageons fortement à bien consulter le mode d'emploi du système de retenue. Il est important que vous le compreniez bien et que vous soyez en mesure d'utiliser le système de retenue correctement et en toute sécurité dans le véhicule. Un système de retenue pour enfant mal utilisé peut aggraver les blessures, aussi bien pour le bébé ou l'enfant que pour les autres occupants du véhicule.

Lorsqu'un enfant est devenu trop grand pour occuper un siège de sécurité pour enfant, il doit s'asseoir sur le siège arrière et s'attacher avec la ceinture de sécurité. La meilleure façon de protéger l'enfant ici consiste à l'installer sur un coussin de sorte que la ceinture soit correctement positionnée sur ses hanches. La loi en vigueur dans votre État ou province peut rendre obligatoire l'utilisation d'un siège ou d'un coussin pour enfant en combinaison avec la ceinture de sécurité, en fonction de l'âge et/ou de la taille de l'enfant. Veuillez vérifier la réglementation locale en vigueur.

On peut obtenir un dossier et un coussin rehausseur spécialement conçu et testé de votre concessionnaire Volvo. Consulter également l'article « Coussin rehausseur intégré ».



### **AVERTISSEMENT**

- Ne pas placer de sièges de sécurité pour enfant ou de dossiers/coussins rehausseurs sur le siège du passager avant. Nous recommandons également que les enfants mesurant moins de 140 cm (4 pieds 7 pouces) devenus trop grands pour s'asseoir dans ces dispositifs s'assoient sur le siège arrière et attachent la ceinture de sécurité.
- Pendant les journées chaudes, la température à l'intérieur du véhicule peut augmenter très rapidement. Une exposition à ces hautes températures, même pour une courte durée, peut provoquer des blessures dues à la chaleur ou même la mort. Les jeunes enfants sont particulièrement à risque. Ne jamais laisser des enfants sans surveillance dans un véhicule.

Les sièges pour enfants doivent toujours être enregistrés.

### **Recommandations de Volvo**

Pourquoi Volvo est-il d'avis que les enfants ne doivent pas prendre place sur le siège avant? C'est vraiment très simple. Un coussin gonflable avant est un dispositif très puissant destiné, selon la loi, à contribuer à protéger un adulte.

En raison des dimensions du coussin gonflable et de sa vitesse de gonflement, il ne faut jamais

## SÉCURITÉ

- ◀◀ asseoir un enfant sur le siège avant, même s'il porte une ceinture de sécurité ou qu'il est attaché dans un siège de sécurité pour enfant. Volvo a innové en matière de sécurité depuis sa fondation. Et nous n'avons pas l'intention de nous reposer sur nos lauriers. Votre aide est toutefois essentielle. Veuillez vous rappeler qu'il faut asseoir les enfants sur la banquette arrière et attacher leur ceinture de sécurité.

### **⚠ AVERTISSEMENT**

Un siège enfant ne peut jamais être réutilisé si :

- le véhicule a été impliqué dans une collision, quelle qu'en soit l'importance,
- son histoire est inconnue,
- sa date de péremption du fabricant est dépassée.

### **Volvo formule des recommandations très précises**

- Bouclez toujours votre ceinture de sécurité.
- Les coussins gonflables constituent un dispositif de sécurité SUPPLÉMENTAIRE qui, lorsqu'il est utilisé avec une ceinture à trois points, contribue à réduire les blessures graves causées par certains types d'accident. Volvo recommande de ne pas désactiver les coussins gonflables de votre véhicule.

- Volvo recommande fortement que tous les occupants du véhicule soient correctement attachés.
- Volvo recommande que TOUS les occupants (adultes et enfants) de stature inférieure à 140 cm (4 pieds 7 pouces) prennent place à l'arrière si le véhicule est équipé d'un coussin gonflable du côté de passager avant.
- Conduisez prudemment!

### **Informations associées**

- Sécurité (p. 46)
- Systèmes de retenue pour enfant (p. 70)
- Activation et désactivation des verrous de sécurité pour enfant (p. 267)

## **Systèmes de retenue pour enfant**

Des systèmes de retenue pour enfant adéquats doivent toujours être utilisés lorsque des enfants sont présents dans le véhicule.

### **Systèmes de retenue pour enfant**



Siège de bébé

Il existe trois principaux types de systèmes de retenue pour enfant : les sièges de bébé, les sièges de sécurité évolutifs pour enfant et les coussins rehausseurs. Ceux-ci sont classés selon l'âge et la taille de l'enfant.

Le dispositif de retenue pour enfant doit être fixé à l'aide d'une ceinture de sécurité à trois points d'ancrages, ancrages ISOFIX/LATCH ou ancrages d'attache supérieures.



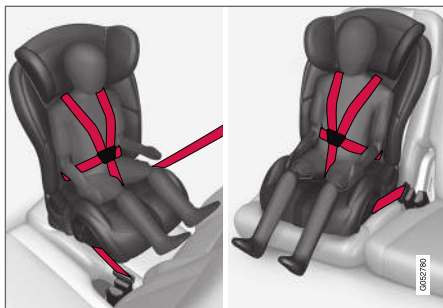

Siège de sécurité évolutif pour enfant

### AVERTISSEMENT

Un siège pour enfant ne peut jamais être utilisé dans le siège de passager avant d'un véhicule quelconque équipé d'un sac gonflable de passager avant - même si le symbole « Passenger airbag off » (sac gonflable du passager désactivé) s'allume près du rétroviseur intérieur. Si la force d'un impact a pour effet de gonfler le coussin de sécurité, cela pourrait causer des blessures ou même la mort d'un enfant assis sur ce siège.

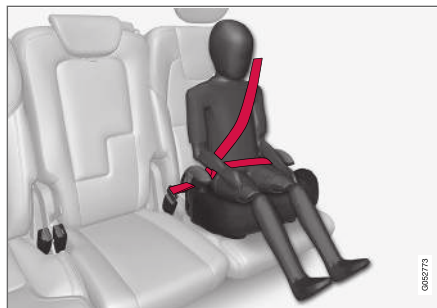

Coussin rehausseur

### AVERTISSEMENT

Toujours se reporter aux consignes du fabricant du siège pour enfant en ce qui concerne l'information détaillée sur la sécurité du système de protection.

### AVERTISSEMENT

- Lorsque le système de protection d'enfant n'est pas utilisé, il doit être assujéti ou retiré de l'habitacle pour éviter qu'il ne blesse les passagers en cas d'arrêt brutal ou de collision.
- La tête d'un petit enfant représente une partie considérable du poids total et son cou est encore très fragile. Volvo recommande que les enfants de moins de 4 ans soient protégés et dirigés vers l'arrière. En outre, Volvo recommande que les enfants soient placés en direction de l'arrière, correctement protégés, autant que possible.

### Rétracteur à blocage automatique/ rétracteur à blocage d'urgence (ALR/ ELR)

Afin de faciliter l'installation du siège pour enfant, chaque ceinture de sécurité (excepté celle du conducteur) est équipée d'un dispositif de blocage qui maintient la ceinture de sécurité tendue.

### « Fixation du siège pour enfant à l'aide de la ceinture de sécurité :

1. Fixer la ceinture de sécurité au siège pour enfant selon les instructions du fabricant.
2. Tirer la ceinture de sécurité aussi loin que possible.
3. Insérer la plaque de verrouillage de la ceinture dans la boucle (verrou) de la façon habituelle.
4. Relâcher la ceinture et la resserrer autour du siège pour enfant.

Le rétracteur de la ceinture de sécurité émet alors un bruit, ce qui est normal. La ceinture est maintenant bien fixée. Cette fonction est automatiquement annulée lorsque la ceinture de sécurité est déverrouillée et qu'elle est complètement rétractée.

### AVERTISSEMENT

Ne pas placer de sièges de sécurité pour enfant ou de dossiers/coussins rehausseurs sur le siège du passager avant. Nous recommandons également que les enfants qui sont devenus trop grands pour s'asseoir dans un siège de sécurité pour enfant s'assoient sur le siège arrière et attachent correctement la ceinture de sécurité.

### Enregistrement du système de retenue pour enfant et rappels

Les systèmes de retenue pour enfant peuvent faire l'objet de campagnes de rappel liées à la sécurité. Pour qu'on puisse vous joindre en cas de rappel, vous devez enregistrer votre système. Pour obtenir des renseignements en cas de rappel, il faut remplir et envoyer la carte d'enregistrement accompagnant les nouveaux systèmes de retenue pour enfants.

Au Canada comme aux États-Unis, il est facile d'obtenir des renseignements sur les rappels concernant les systèmes de retenue pour enfant. Pour le rappel d'informations aux États-Unis, appeler la hotline sécurisée automatique du gouvernement des États-Unis au 1-800-424-9393 ou allez sur <http://www-odi.nhtsa.dot.gov/cars/problems/recalls/register/childseat/index.cfm>. Pour le Canada, consultez le site web sur la sécurité des enfants de Transports Canada, sur <http://www.tc.gc.ca/roadsafety/childsafety/menu.htm>.

### Informations associées

- Sécurité des enfants (p. 68)
- Sièges de bébé (p. 73)
- Sièges de sécurité évolutifs pour enfant (p. 75)
- Coussins rehausseurs (p. 77)
- Ancrages d'attache supérieurs (p. 78)

- Points de fixation inférieurs d'un siège pour enfants (p. 79)
- Ancrages inférieurs ISOFIX/LATCH (p. 80)

## Sièges de bébé

Des systèmes de retenue pour enfant adéquats doivent toujours être utilisés lorsque des enfants (en fonction de leur âge/taille) sont assis dans le véhicule.

### Attacher un siège de bébé avec une ceinture de sécurité



Ne pas placer le siège de bébé sur le siège du passager avant

1. Installer le siège de bébé sur le siège arrière du véhicule.
2. Fixer la ceinture de sécurité au siège pour nourrisson conformément aux consignes du fabricant du système de protection d'enfant.



Acheminer la ceinture de sécurité à travers le siège pour nourrisson.

### **⚠** AVERTISSEMENT

- Un siège pour bébé doit être dirigé uniquement vers l'arrière.
- Le siège pour bébé ne peut être placé derrière le siège du conducteur sauf en cas d'espace insuffisant pour une installation en toute sécurité.

### **⚠** AVERTISSEMENT

Un siège pour enfant ne peut jamais être utilisé dans le siège de passager avant d'un véhicule quelconque équipé d'un sac gonflable de passager avant - même si le symbole « Passenger airbag off » (sac gonflable du passager désactivé) s'allume près du rétroviseur intérieur. Si la force d'un impact a pour effet de gonfler le coussin de sécurité, cela pourrait causer des blessures ou même la mort d'un enfant assis sur ce siège.

3.



Boucler la ceinture de sécurité.

Boucler la ceinture de sécurité en insérant la plaque de verrouillage dans la boucle (verrou) jusqu'à ce qu'un clic net se fasse entendre.



Tirer sur la partie épaulière de la ceinture de sécurité.

4. Tirer le plus loin possible sur la partie épaulière de la ceinture de sécurité pour activer la fonction de verrouillage automatique.

### REMARQUE

L'enrouleur de verrouillage se relâche automatiquement lorsque la ceinture de sécurité est déboutlée et s'enroule complètement.

5. Appuyer fermement sur le siège de bébé, laisser la ceinture de sécurité se rétracter, puis resserrer. Le rétracteur de la ceinture de sécurité émettra un bruit, ce qui est normal. La ceinture de sécurité devrait alors être verrouillée.



Vérifier si le siège pour nourrisson est fixé correctement.

6. Presser et tirer le siège pour nourrisson dans le sens de la ceinture de sécurité pour vérifier s'il est maintenu correctement en place par la ceinture de sécurité.

### AVERTISSEMENT

Il ne peut pas être possible de faire bouger le siège pour enfant sur plus de 2,5 cm (1 po) dans toutes les directions le long de la ceinture de sécurité.

Pour retirer le siège de bébé, déboutler la ceinture de sécurité et la laisser se rétracter complètement.

### Informations associées

- Systèmes de retenue pour enfant (p. 70)
- Sièges de sécurité évolutifs pour enfant (p. 75)
- Coussins rehausseurs (p. 77)
- Ancrages d'attache supérieurs (p. 78)
- Points de fixation inférieurs d'un siège pour enfants (p. 79)
- Ancrages inférieurs ISOFIX/LATCH (p. 80)

## Sièges de sécurité évolutifs pour enfant

Des systèmes de retenue pour enfant adéquats doivent toujours être utilisés lorsque des enfants (en fonction de leur âge/taille) sont assis dans le véhicule.

### Fixer un siège de sécurité évolutif pour enfant avec une ceinture de sécurité



Ne pas placer le siège de sécurité évolutif pour enfant sur le siège du passager avant.

Les sièges de sécurité pour enfant peuvent être orientés vers l'avant ou vers l'arrière, selon l'âge et la taille de l'enfant.

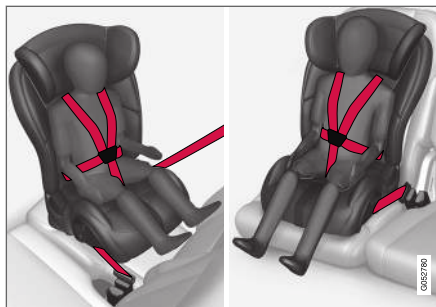

Faire passer la ceinture de sécurité à travers le siège de sécurité évolutif pour enfant.

### **⚠** AVERTISSEMENT

Toujours utiliser un siège convertible qui est adapté à l'âge et à la stature de l'enfant. Consulter les recommandations du fabricant des sièges convertibles.

1. Installer le siège de sécurité évolutif pour enfant sur le siège arrière du véhicule.

### **⚠** AVERTISSEMENT

- La tête d'un petit enfant représente une partie considérable du poids total et son cou est encore très fragile. Volvo recommande que les enfants de moins de 4 ans soient protégés et dirigés vers l'arrière. En outre, Volvo recommande que les enfants soient placés en direction de l'arrière, correctement protégés, autant que possible.
  - Les sièges enfant convertibles doivent être installés uniquement dans les sièges arrière.
  - Un siège convertible dirigé vers l'arrière ne peut être placé derrière le siège conducteur en cas d'espace insuffisant pour une installation en toute sécurité.
2. Fixer la ceinture de sécurité au siège convertible conformément aux consignes du fabricant du système de protection d'enfant.

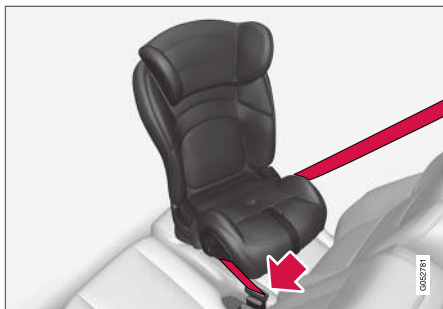

Boucler la ceinture de sécurité.

3. Boucler la ceinture de sécurité en insérant la plaque de verrouillage dans la boucle (verrou) jusqu'à ce qu'un clic net se fasse entendre.
4. Tirer le plus loin possible sur la partie épaulière de la ceinture de sécurité pour activer la fonction de verrouillage automatique.

**i REMARQUE**

L'enrouleur de verrouillage se relâche automatiquement lorsque la ceinture de sécurité est débouclée et s'enroule complètement.

5. Appuyer fermement sur le siège de sécurité évolutif pour enfant, laisser la ceinture de sécurité se rétracter, puis resserrer. Le rétracteur de la ceinture de sécurité émettra un bruit, ce qui est normal. La ceinture de sécurité devrait alors être verrouillée.



Tirer sur la partie épaulière de la ceinture de sécurité.

6. Pousser et tirer le siège de sécurité évolutif pour enfant le long de la ceinture de sécurité pour s'assurer qu'il est solidement fixé à l'aide de la ceinture de sécurité.

**⚠ AVERTISSEMENT**

Il ne peut pas être possible de faire bouger le siège pour enfant sur plus de 2,5 cm (1 po) dans toutes les directions le long de la ceinture de sécurité.

Pour retirer le siège de sécurité évolutif pour enfant, déboucler la ceinture de sécurité et la laisser se rétracter complètement.



Le siège convertible doit être fixé solidement en place.

**⚠ AVERTISSEMENT**

Un siège pour enfant ne peut jamais être utilisé dans le siège de passager avant d'un véhicule quelconque équipé d'un sac gonflable de passager avant - même si le symbole « Passenger airbag off » (sac gonflable du passager désactivé) s'allume près du rétroviseur intérieur. Si la force d'un impact a pour effet de gonfler le coussin de sécurité, cela pourrait causer des blessures ou même la mort d'un enfant assis sur ce siège.

**Informations associées**

- Systèmes de retenue pour enfant (p. 70)
- Sièges de bébé (p. 73)
- Coussins rehausseurs (p. 77)
- Ancrages d'attache supérieurs (p. 78)
- Points de fixation inférieurs d'un siège pour enfants (p. 79)
- Ancrages inférieurs ISOFIX/LATCH (p. 80)

**Coussins rehausseurs**

Des systèmes de retenue pour enfant adéquats doivent toujours être utilisés lorsque des enfants (en fonction de leur âge/taille) sont assis dans le véhicule.

**Fixer un coussin rehausseur**

Asseoir correctement l'enfant sur le coussin rehausseur.

Les coussins rehausseurs sont conçus pour les enfants trop grands pour s'asseoir dans un siège de sécurité évolutif pour enfant.

1. Installer le coussin rehausseur sur le siège arrière du véhicule.
2. Une fois que l'enfant est assis correctement sur le coussin rehausseur, fixer la ceinture de sécurité au coussin rehausseur ou autour de celui-ci selon les directives du fabricant.

3. Boucler la ceinture de sécurité en insérant la plaque de verrouillage dans la boucle (verrou) jusqu'à ce qu'un clic net se fasse entendre.



Placer la ceinture de sécurité.

4. S'assurer que la ceinture de sécurité est tendue et qu'elle est bien ajustée autour de l'enfant.



## **⚠ AVERTISSEMENT**

- La section des hanches de la ceinture de sécurité à trois points doit s'ajuster étroitement à travers les hanches de l'enfant et non à travers son estomac.
- La section épaulement de la ceinture de sécurité à trois points doit être placée à travers la poitrine et les épaules.
- Ne jamais faire passer la ceinture diagonale derrière le dos ou sous le bras de l'enfant.

### **Informations associées**

- Systèmes de retenue pour enfant (p. 70)
- Sièges de sécurité évolutifs pour enfant (p. 75)
- Sièges de bébé (p. 73)
- Ancrages d'attache supérieurs (p. 78)
- Points de fixation inférieurs d'un siège pour enfants (p. 79)
- Ancrages inférieurs ISOFIX/LATCH (p. 80)

## **Ancrages d'attache supérieurs**

Votre Volvo est équipée d'ancrages d'attache supérieurs de siège enfant, pour les trois places assises dans les sièges arrière. Ces ancres se trouvent à l'arrière des dossiers.

### **Points d'ancrage de système de retenue pour enfant**

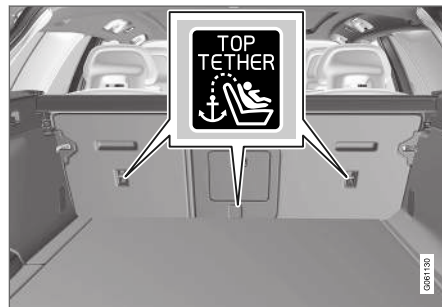

Ancrages d'attache supérieurs et symboles sur la face arrière des dossiers de sièges arrière.

### **Attacher un siège pour enfant**

1. Placer le système de retenue pour enfant sur le siège arrière.
2. Faire passer la courroie d'attache supérieure sous l'appuie-tête et l'attacher à l'ancrage.

3. Placer la sangle pour les ancres d'attache inférieurs dans les points de fixation inférieurs ISOFIX/LATCH. Si la protection d'enfant n'est pas équipée de sangles pour les ancres d'attache inférieurs ou si la protection d'enfant est utilisée dans la position d'assise centrale, suivre les consignes pour la fixation de la protection d'enfant en utilisant la ceinture de sécurité à verrouillage automatique.

4. Tendre fermement toutes les courroies.

Voir également les directives du fabricant du siège pour de plus amples renseignements sur l'installation d'un siège pour enfant.

### **i REMARQUE**

Sur les modèles équipés en option d'un recouvrement de la zone de chargement, ce recouvrement doit être déposé avant de fixer un siège pour enfant aux ancres de protection d'enfant.

## **⚠ AVERTISSEMENT**

- Toujours se reporter aux recommandations du fabricant du système de retenue pour enfant.
- Volvo recommande l'utilisation d'ancres de fixation supérieure lors de la pose d'un système de retenue d'enfant vers l'avant.



- Ne jamais passer une sangle de fixation supérieure par le haut de l'appui-tête. La sangle doit être passée sous l'appui-tête.
- Les ancrages du système de retenue pour enfants sont conçus pour supporter seulement les charges imposées par les systèmes de retenue pour enfants correctement équipés. En aucune circonstance ils ne doivent être utilisés pour des ceintures de sécurité pour adultes ou pour des harnais. Les ancrages ne sont pas capables de résister à des forces excessives en cas de collision, si des ceintures de sécurité à double harnais ou des ceintures de sécurité pour adultes sont installées. Un adulte qui utilise une ceinture ancrée dans un ancrage de système de retenue pour enfant court un risque important de subir des blessures graves si une collision se produit.
- Ne pas poser des haut-parleurs à l'arrière qui nécessitent la dépose des ancrages de fixation supérieure ou qui peuvent faire obstacle à l'usage convenable de la sangle de fixation supérieure.

### Informations associées

- Systèmes de retenue pour enfant (p. 70)
- Points de fixation inférieurs d'un siège pour enfants (p. 79)

- Ancrages inférieurs ISOFIX/LATCH (p. 80)

### Points de fixation inférieurs d'un siège pour enfants

Les sièges arrière sont équipés de points de fixation inférieurs de siège pour enfant.

Les points de fixation inférieurs sont destinés à certains dispositifs de retenue d'enfants dirigés vers l'arrière.

Toujours suivre les consignes d'installation du fabricant en fixant un siège pour enfant aux points de fixation inférieurs de siège pour enfant.

### Emplacement des points de fixation de siège pour enfant

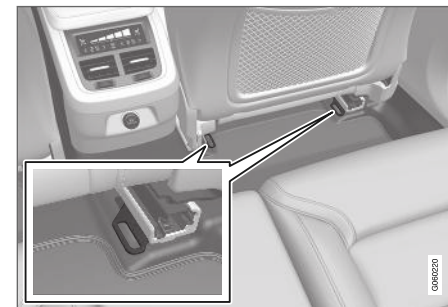

Emplacement des points de fixation de siège pour enfant dans le siège arrière

Les points de fixation de siège pour enfant dans le siège arrière se trouvent sur la partie arrière des longerons de plancher de siège avant.

#### « Informations associées

- Systèmes de retenue pour enfant (p. 70)
- Ancrages d'attache supérieurs (p. 78)
- Ancrages inférieurs ISOFIX/LATCH (p. 80)

### Ancrages inférieurs ISOFIX/LATCH

Les ancrages inférieurs pour les sièges pour enfant équipés d'ancrages ISOFIX/LATCH sont dissimulés dans les sièges latéraux arrière, cachés sous les coussins de dossier.

#### Utilisation des ancrages inférieurs ISOFIX/LATCH pour fixer un siège pour enfant



Emplacement des ancrages ISOFIX/LATCH

Les symboles figurant sur le revêtement du dossier indiquent les positions des ancrages ISOFIX/LATCH comme illustré. Pour accéder aux ancrages, s'agenouiller sur le coussin du siège et les repérer au toucher. Toujours suivre les directives d'installation du fabricant du siège pour enfant et utiliser les ancrages inférieurs ISOFIX/LATCH et les ancrages d'attache supérieurs dans la mesure du possible.

#### Pour accéder aux ancrages :

1. Placer le système de retenue pour enfant en position.
2. S'agenouiller sur le système de retenue pour enfant pour appuyer sur le coussin du siège et repérer les ancrages au toucher.
3. Attacher la fixation sur les courroies inférieures du système de retenue pour enfant aux ancrages inférieurs ISOFIX/LATCH/LATCH.
4. Tendre les sangles inférieures du siège pour enfant selon les directives du fabricant.

#### **⚠ AVERTISSEMENT**

Les ancrages ISOFIX/LATCH Volvo sont conformes aux normes FMVSS/CMVSS. Toujours se reporter au manuel du système de siège pour enfant en ce qui concerne le poids et la stature.

#### **i REMARQUE**

- Le siège arrière central n'est pas équipé d'ancrages d'attache inférieurs ISOFIX/LATCH. Si une protection pour enfant est utilisée dans ce siège, fixer la sangle d'ancrage supérieur du système de protection (selon l'équipement) au point d'ancrage d'attache supérieur pour cette sangle et assujettir le système de protec-

tion pour enfant avec la ceinture de sécurité centrale du véhicule.

- Toujours suivre les directives d'installation du fabricant du siège pour enfant et utiliser les ancrages inférieurs ISOFIX/LATCH et les ancrages d'attache supérieurs dans la mesure du possible.

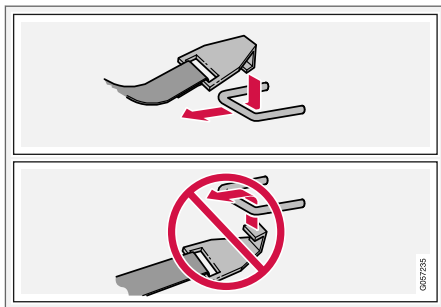

Attacher correctement la fixation aux ancrages inférieurs ISOFIX/LATCH

### **AVERTISSEMENT**

- S'assurer de fixer correctement la fixation à l'ancrage (voir l'illustration). Si la fixation n'est pas correctement attachée, le système de retenue pour enfant pourrait ne pas être correctement fixé en cas de collision.
- Les ancrages inférieurs ISOFIX/LATCH pour système de retenue pour enfant sont spécialement conçus pour être utilisés avec les sièges pour enfant placés sur les sièges extérieurs. Ces ancrages ne peuvent pas être utilisés avec des systèmes de retenue pour enfant placés sur le siège du centre. Lorsque vous installez un système de retenue pour enfant sur le siège du centre, il faut utiliser uniquement la ceinture de sécurité centrale du véhicule.

### Informations associées

- Systèmes de retenue pour enfant (p. 70)
- Ancrages d'attache supérieurs (p. 78)
- Ancrages inférieurs ISOFIX/LATCH (p. 80)



AFFICHAGES ET COMMANDES VOCALES

## Commandes et instruments de bord en cas de conduite à gauche

Les aperçus illustrent l'emplacement des affichages et commandes du véhicule.

### Volant de direction et planche de bord

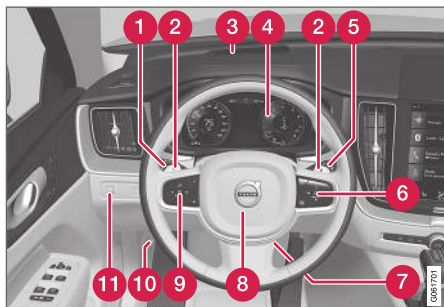

- 1 Feux de stationnement, feux de jour, feux de croisement, feux de route, feux de direction, feux avant de brouillard/éclairage de virage\*, feux arrière de brouillard, réinitialisation de l'ordinateur de trajet
- 2 Palettes de changement de rapport manuel du volant de direction\*
- 3 Affichage tête haute\*
- 4 Tableau de bord
- 5 Essuie-vitre et lave-vitres, capteur de pluie\*
- 6 Clavier du côté droit du volant

- 7 Réglage du volant de direction
- 8 Avertisseur
- 9 Clavier du volant du côté gauche
- 10 Capot ouvert
- 11 Éclairage d'affichage, déverrouillage/ouverture du hayon\*/fermeture\*, mise à niveau des phares halogènes

### Console au plafond



- 1 Liseuses avant et éclairage d'accueil avant
- 2 Toit panoramique\*
- 3 Écran de la console suspendue
- 4 HomeLink®\*

### Console centrale et de tunnel

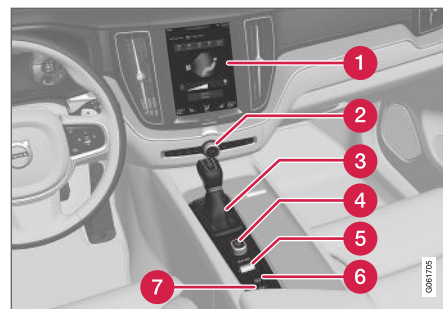

- 1 Écran central
- 2 Feux de détresse, dégivrage, média
- 3 Levier de vitesses
- 4 Bouton de démarrage
- 5 Modes de propulsion\*
- 6 Frein de stationnement
- 7 Freins à maintien automatique

### Porte du conducteur

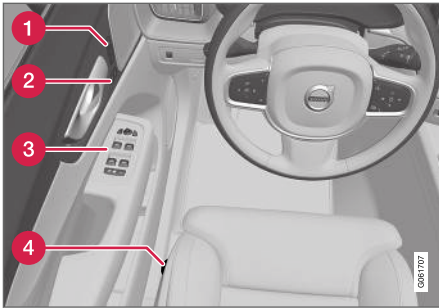

- Tableau de bord (p. 86)
- Vue d'ensemble de l'écran central (p. 113)
- Boîte de vitesses (p. 443)

- 1 Mémoire des réglages de siège avant à commande électrique\*, rétroviseurs de porte et affichage tête haute\*
- 2 Verrouillage centralisé
- 3 Vitres et rétroviseurs latéraux à commande électrique, serrures électriques de sécurité enfant\*
- 4 Commandes de siège avant

### Informations associées

- Sièges avant à commandes manuelles (p. 194)
- Réglage des sièges avant motorisés\* (p. 195)
- Réglage du volant (p. 208)
- Panneau d'éclairage et commandes (p. 158)
- Démarrage du véhicule (p. 428)

## Tableau de bord

Le tableau de bord affiche l'information au sujet du véhicule et de la conduite.

Le tableau de bord contient des indicateurs, des témoins ainsi que des pictogrammes de surveillance et d'avertissement. L'affichage du tableau de bord dépend de l'équipement, des paramètres et des fonctions actuellement actives.

Le tableau de bord est activé dès qu'une porte est ouverte c.-à-d. en mode d'allumage **0**. Le tableau est désactivé après une brève durée d'inutilisation. Pour le réactiver, effectuer l'une des opérations suivantes :

- Il faut appuyer sur la pédale de frein.
- Activer le mode d'image **I**.
- Ouvrir l'une des portières.

Le tableau de bord est disponible en deux versions : 12 pouces\* et 8 pouces.

### AVERTISSEMENT

Si le tableau de bord fonctionne mal, l'information au sujet des freins, des coussins gonflables et des autres systèmes de sécurité peut ne pas s'afficher. Le conducteur est alors incapable de vérifier l'état du système du véhicule ou de recevoir les avertissements et l'information nécessaires.

### AVERTISSEMENT

Si le tableau de bord s'éteint, n'est pas activé quand le contact est mis ou est complètement/partiellement illisible, il ne faut pas conduire le véhicule. Consulter immédiatement un atelier. Volvo recommande un atelier Volvo autorisé.

## Tableau de bord 12 po\*



Emplacement dans le tableau de bord:

Côté gauche	Au centre	Côté droit
Indicateur de vitesse	Lampes témoins et symboles lumineux	Tachymètre/indicateur ECO <sup>A</sup>
Totalisateur partiel	Sonde de température ambiante	Indicateur de rapport de vitesse
Compteur kilométrique <sup>B</sup>	Horloge	Mode de conduite
Information du régulateur/limiteur de vitesse	Message (également graphismes dans certains cas)	Jauge de carburant



Côté gauche	Au centre	Côté droit
Information de panneau de signalisation*	Statut de porte et de ceinture de sécurité	Statut de la fonction Start/Stop
-	Lecteur média	Distance jusqu'au réservoir vide
-	Carte du système de navigation	La consommation de carburant actuelle
-	Téléphone	Menu d'application (activé en utilisant le clavier du volant de direction)
-	Reconnaissance vocale	-
-	Boussole <sup>A</sup>	-

A Dépend du mode de conduite sélectionné.

B Distance totale.

## Tableau de bord 8"



« Emplacement dans le tableau de bord:

Côté gauche	Au centre	Côté droit
Jauge de carburant	Indicateur de vitesse	Lecteur média
Mode de conduite	Information de panneau de signalisation*	Téléphone
Indicateur de rapport de vitesse	Information du régulateur/limiteur de vitesse	Information de navigation
Tachymètre/indicateur ECO <sup>A</sup>	Statut de porte et de ceinture de sécurité	Horloge
Distance jusqu'au réservoir vide	Statut de la fonction Start/Stop	Menu d'application (activé en utilisant le clavier du volant de direction)
Sonde de température ambiante	-	La consommation de carburant actuelle
Lampes témoins et symboles lumineux	-	Compteur kilométrique <sup>B</sup>
-	-	Totalisateur partiel
-	-	Lampes témoins et symboles lumineux
-	-	Reconnaissance vocale
-	-	Indicateur de température du moteur du véhicule
-	-	Message (également graphismes dans certains cas)
-	-	Boussole <sup>A</sup>

A Dépend du mode de conduite sélectionné.

B Distance totale.

### Pictogramme dynamique

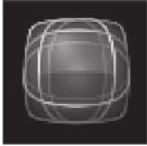

Pictogramme dynamique en mode basique.

Au centre du tableau de bord figure un pictogramme dynamique qui change d'aspect en fonction du type de message affiché. La sévérité du pictogramme de commande ou d'avertissement est indiquée par une marque orange ou rouge autour du pictogramme. Une animation peut être utilisée pour modifier le pictogramme dans une image plus grande pour illustrer de manière graphique l'emplacement d'un problème ou pour clarifier l'information.



Exemple avec symbole d'indicateur

### Informations associées

- Réglages du tableau de bord (p. 90)
- Symboles lumineux du tableau de bord (p. 100)
- Symboles d'indicateurs du tableau de bord (p. 97)
- Ordinateur de bord (p. 91)
- Messages sur le tableau de bord (p. 109)
- Gestion du menu d'application dans le tableau de bord (p. 108)

## Réglages du tableau de bord

Les paramètres d'affichage du tableau de bord peuvent être paramétrés dans le menu d'application de tableau de bord et dans le menu des paramètres d'affichage central.

### Paramètres du menu d'application du tableau de bord

Le menu d'application peut être utilisé pour paramétrer quelle information s'affiche au tableau de bord :

- ordinateur de bord
- lecteur multimédia
- Téléphone
- système de navigation\*.

### Paramètres d'affichage central

#### Sélection des types d'information

1. Appuyez sur **Paramètres** sur la vue principale de l'écran central.
2. Toucher **My Car** → **Écran du conducteur** → **Information de l'écran du conducteur**.
3. Sélectionner un arrière-plan :
  - **Afficher aucune info. ds arrière-plan**
  - **Afficher info. média en cours lect.**
  - **Afficher la carte même si aucun itinéraire n'est établi**<sup>1</sup>.

### Sélectionner le thème

1. Appuyez sur **Paramètres** sur la vue principale de l'écran central.
2. Touchez brièvement **My Car** → **Écran du conducteur** → **Afficher les thèmes**.
3. Sélectionner un thème (aspect) pour le tableau de bord :
  - **Glass**
  - **Minimalistic**
  - **Performance**
  - **Chrome Rings**.

### Sélectionner la langue

1. Appuyez sur **Paramètres** sur la vue principale de l'écran central.
2. Effleurer **Système** → **Langues et unités du système** → **Langue du système** pour sélectionner la langue.
  - > Un changement réalisé ici affecte la langue de tous les affichages.

Les réglages sont personnels et sauvegardés automatiquement dans le profil de conducteur actif.

### Informations associées

- Tableau de bord (p. 86)
- Gestion du menu d'application dans le tableau de bord (p. 108)
- Modification des paramètres dans l'affichage central (p. 139)

<sup>1</sup> La carte s'affiche uniquement avec le tableau de bord de 12 po\*. Avec le tableau de bord de 8 po, seul le guidage s'affiche.

## Jauge de carburant

L'indicateur de carburant du tableau de bord affiche le niveau de carburant du réservoir.

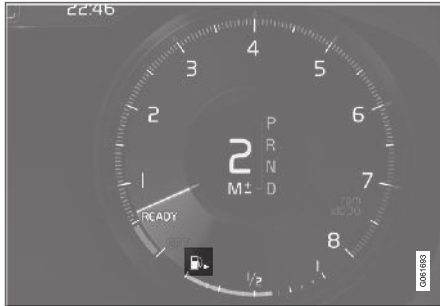

### Jauge de carburant - Tableau de bord 12 po :

La zone beige de la jauge de carburant indique la quantité de carburant restant dans le réservoir.

Lorsque le niveau de carburant est bas et qu'un appoint est nécessaire, le pictogramme de pompe à carburant s'allume en orange. Le compteur journalier indique également la distance approximative qui peut être parcourue avec le carburant qui reste dans le réservoir.

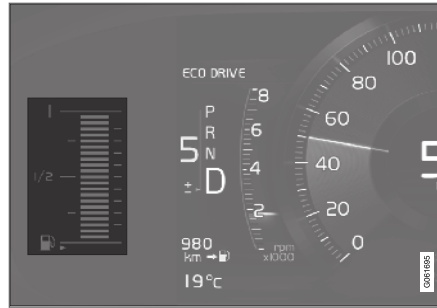

### Jauge de carburant - Tableau de bord 8 po :

Les barres de la jauge de carburant indiquent la quantité de carburant restant dans le réservoir.

Lorsque le niveau de carburant est bas et qu'un appoint est nécessaire, le pictogramme de pompe à carburant s'allume en orange. Le compteur journalier indique également la distance approximative qui peut être parcourue avec le carburant qui reste dans le réservoir. Lorsque le niveau de carburant est très bas, seule une barre ambrée s'affiche. Refaire le plein le plus tôt possible.

### Informations associées

- Tableau de bord (p. 86)
- Ravitaillement en carburant (p. 469)
- Volume du réservoir de carburant (p. 688)

## Ordinateur de bord

L'ordinateur de bord du véhicule enregistre et calcule les données en roulant telles que le kilométrage, la consommation de carburant et la vitesse moyenne.

Pour contribuer à promouvoir une conduite économe, les données sont enregistrées en ce qui concerne la consommation actuelle de carburant et la consommation moyenne. Les données de l'ordinateur de trajet peuvent s'afficher au tableau de bord.



Tableau de bord 12 po\*.



Tableau de bord de 8 pouces.

L'ordinateur de bord comprend les jauges suivantes :

- Totalisateur partiel
- Compteur kilométrique
- La consommation de carburant actuelle

- Distance jusqu'au réservoir vide
  - Compteur de vitesse alternatif de tourisme
- Les unités de mesure de distance, de vitesse, etc. peuvent être modifiées via les paramètres système dans l'affichage central.

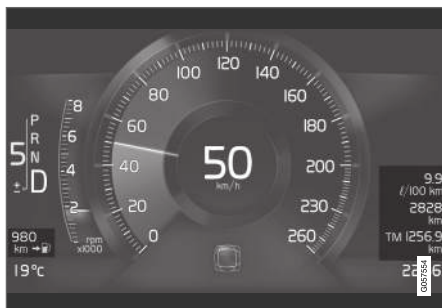
### Totalisateur partiel

Il existe deux compteurs journaliers : TM et TA.

TM peut être réinitialisé manuellement et TA est réinitialisé automatiquement lorsque le véhicule n'est plus utilisé depuis quatre heures.

Pendant un trajet, le compteur journalier enregistre les données suivantes :

- Distance parcourue
- Durée de conduite
- Vitesse moyenne
- Consommation moyenne de carburant

Les indications depuis la dernière réinitialisation du compteur de trajet s'affichent.

### Compteur kilométrique

Le compteur kilométrique enregistre le kilométrage total du véhicule. Cette indication ne peut être réinitialisée.

### La consommation de carburant actuelle

Cet indicateur affiche la consommation de carburant du véhicule à ce moment. L'indication est mise à jour environ une fois par seconde.

### Distance jusqu'au réservoir vide

L'ordinateur de bord calcule la distance qui peut être parcourue avec le carburant qui reste dans le réservoir.

Ce calcul est basé sur la consommation moyenne du carburant pendant les derniers 30 km (20 milles) et sur la quantité restante de carburant dans le réservoir.

Lorsque l'indicateur affiche « ---- », il n'existe plus assez de carburant pour calculer l'autonomie restante. Refaire le plein le plus tôt possible.

**REMARQUE**

Ceci peut varier si votre style de conduite change.

Un style de conduite économique augmente généralement la distance qui peut être parcourue avec une certaine quantité de carburant.

### Compteur de vitesse alternatif de tourisme

Le compteur de vitesse numérique alternatif facilite la conduite dans les pays où les panneaux de limitation de vitesse sont présentés dans une unité de mesure différente de celle affichée aux indicateurs de véhicule.

En cas d'utilisation, la vitesse numérique s'affiche dans l'unité opposée à celle indiquée dans le compteur de vitesse analogique. Si **mph** est utilisé dans le compteur de vitesse analogique, la

vitesse équivalente dans **km/h** s'affiche dans le compteur de vitesse numérique.

### Informations associées

- Affichage au tableau de bord des données du trajet (p. 93)
- Réinitialisation du compteur de trajet (p. 94)
- Affichage des statistiques de trajet dans l'affichage central (p. 94)
- Tableau de bord (p. 86)

## Affichage au tableau de bord des données du trajet

Les données enregistrées et calculées par l'ordinateur de bord peuvent s'afficher au tableau de bord.

Ces données sont enregistrées dans une application d'ordinateur de bord. Vous pouvez choisir l'information affichée par le tableau de bord dans le menu d'application.

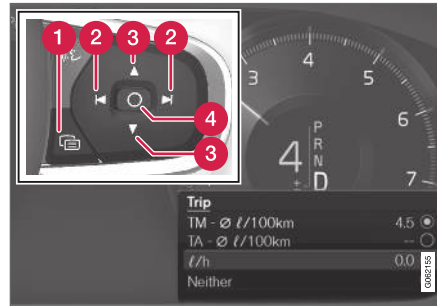

Ouvrir le menu d'application<sup>2</sup> et y naviguer en utilisant le clavier placé à droite du volant de direction.

- 1 Menu Application
- 2 Gauche/droite
- 3 Haut/bas
- 4 Confirmation

1. Ouvrir le menu d'application dans le tableau de bord en appuyant (1).

(Le menu d'application ne peut être ouvert pendant qu'il existe un message non reconnu dans le tableau de bord. Le message doit être confirmé avant que le menu Applications puisse être ouvert.)

2. Naviguer vers l'application d'ordinateur de bord par déplacement vers la gauche ou la droite en utilisant (2).
  - > Les quatre rangées supérieures du menu montrent les valeurs mesurées pour le compteur journalier TM. Les quatre rangées suivantes de menu montrent les valeurs mesurées pour le compteur journalier TA. Faire défiler la liste vers le haut et le bas en utilisant (3).

<sup>2</sup> L'illustration est générique - les détails peuvent varier en fonction du modèle de véhicule.

- « 3. Faire défiler vers le bas les boutons d'option pour choisir l'information à afficher au tableau de bord :

- Distance jusqu'au réservoir vide
- Compteur kilométrique
- Kilométrage pour le compteur journalier TM, TA ou aucun affichage de kilométrage
- Consommation actuelle de carburant, consommation moyenne de carburant pour TM ou TA ou aucun affichage de la consommation de carburant
- Tourisme (compteur de vitesse alternatif).

Sélectionner ou effacer une sélection en utilisant le bouton **O** (4). Le changement s'applique immédiatement.

### Informations associées

- Ordinateur de bord (p. 91)
- Réinitialisation du compteur de trajet (p. 94)

### Réinitialisation du compteur de trajet

Réinitialisation du compteur journalier en utilisant le levier placé à gauche du volant de direction



- Réinitialiser toute l'information du compteur journalier TM (c'est-à-dire le kilométrage, la consommation moyenne de carburant, la vitesse moyenne et la durée de trajet) en maintenant enfoncé le bouton **RESET** du levier placé à gauche du volant de direction.

L'effleurement du bouton **RESET** réinitialise uniquement la distance parcourue.

Le compteur de trajet TA ne peut être réinitialisé manuellement. Il se réinitialise automatiquement si le véhicule est inutilisé pendant quatre heures ou plus.

### Informations associées

- Ordinateur de bord (p. 91)

### Affichage des statistiques de trajet dans l'affichage central

Les statistiques de l'ordinateur de trajet peuvent s'afficher graphiquement dans l'affichage central, en fournissant un aperçu qui facilite une conduite économe en carburant.

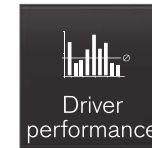

Ouvrir l'application

**Performance conducteur** dans la vue App pour afficher les statistiques du trajet.

Chaque barre du graphisme représente une distance parcourue de 1 kilomètre, 10 kilomètres ou 100 kilomètres (ou milles). Les barres sont ajoutées depuis la droite en roulant. La barre de l'extrême droite affiche les données du trajet actuel.

La consommation moyenne de carburant et la durée totale du trajet sont calculées depuis la dernière mise à zéro des statistiques de trajet.



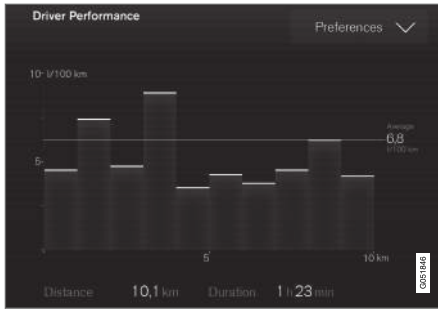

Statistiques de l'ordinateur de bord<sup>3</sup>.

### Informations associées

- Réglages statistiques de trajet (p. 95)
- Ordinateur de bord (p. 91)

## Réglages statistiques de trajet

Les réglages statistiques de trajet peuvent être réinitialisés ou réglés.

1. Ouvrir l'application **Performance conducteur** dans la vue App pour afficher les statistiques du trajet.



2. Effleurer **Préférences** pour

- modifier les échelles graphiques. Sélectionner 1, 10 ou 100 km/milles pour la barre.
- Réinitialiser les données après chaque trajet. Exécuté lorsque le véhicule reste arrêté pendant plus de 4 heures.
- Réinitialiser les données du trajet actuel.

Les statistiques de trajet, la consommation moyenne calculée et la durée totale du trajet sont toujours réinitialisées simultanément.

Les unités de mesure de distance, de vitesse, etc. peuvent être modifiées via les paramètres système dans l'affichage central.

### Informations associées

- Affichage des statistiques de trajet dans l'affichage central (p. 94)
- Ordinateur de bord (p. 91)
- Réinitialisation du compteur de trajet (p. 94)

<sup>3</sup> L'illustration est générique - les détails peuvent varier en fonction du modèle de véhicule.

## Date et heure

L'horloge est affichée à la fois sur le tableau de bord et sur l'écran central.

### Emplacement de l'horloge



Emplacement de l'horloge dans les tableaux de bord de 12 po et de 8 po.

Dans l'affichage central, l'horloge se trouve en haut à droite de la barre d'état.

Certains messages et d'autres informations peuvent obscurcir l'horloge du tableau de bord.

## Réglage de l'heure et la date

- Sélectionnez **Paramètres** → **Système** → **Date et heure** dans la vue Principale de l'écran central afin de changer les réglages du format de l'heure et la date.

Réglez l'heure et la date en appuyant brièvement sur les flèches directionnelles haut et bas de l'écran tactile.

### Mise à jour automatique de l'heure sur les voitures équipées d'un GPS

En cas de système de navigation, **Heure automatique** est également disponible. Le fuseau horaire est alors réglé automatiquement selon l'endroit où la voiture se trouve. Pour un certain type de système de navigation, l'emplacement actuel (pays) doit également être réglé afin de configurer le système sur le bon fuseau horaire. Si **Heure automatique** n'est pas sélectionné, heure et la date sont alors réglées à l'aide des flèches directionnelles haut ou bas de l'écran tactile.

### Prolongation de l'heure d'été

Dans certains pays, il est possible de sélectionner un réglage automatique de l'heure d'été à l'aide de **Auto**. Pour les autres pays, le réglage de l'heure d'été peut s'effectuer à l'aide de **Activé** ou **Arrêt**.

## Informations associées

- Tableau de bord (p. 86)
- Modification des paramètres dans l'affichage central (p. 139)

## Sonde de température ambiante

La température ambiante s'affiche au tableau de bord.

Le capteur détecte la température extérieure.

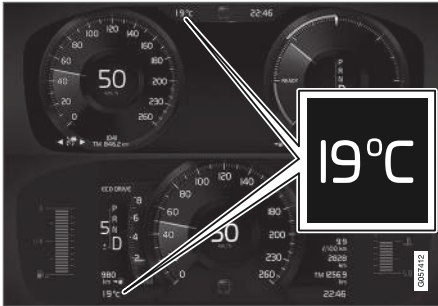

Emplacement du capteur de température ambiante dans le tableau de bord de 12 pouces et de 8 pouces

Si le véhicule a stationné, l'indication du capteur peut être plus élevée que la température réelle.

Lorsque la température ambiante est comprise entre -5 °C et +2 °C (23 et 36 °F), un pictogramme floquant de neige s'affiche au tableau de bord à titre d'avertissement d'un risque de patinage.

Le pictogramme floquant de neige s'allume également temporairement à l'affichage tête haute si le véhicule est équipé de cette dernière fonction.

Pour modifier la norme de mesure de la sonde de température et des autres indications, aller

aux paramètres systèmes dans la vue supérieure de l'affichage central.

### Informations associées

- Tableau de bord (p. 86)
- Changement des unités de mesure du système (p. 137)



## Symboles d'indicateurs du tableau de bord





Les pictogrammes indicateurs alertent le conducteur au sujet d'une fonction qui a été activée, au sujet d'un système qui fonctionne ou d'une anomalie ou d'une erreur qui peuvent s'être produites.

Pictogramme	Signification
	<p><b>Information, voir le message de l'affichage</b></p> <p>Le pictogramme d'information s'éclaire et un message s'affiche au tableau de bord si l'un des systèmes du véhicule exige l'attention du conducteur. Le pictogramme d'information peut également s'éclairer en combinaison avec d'autres pictogrammes.</p>
<p></p> <p>A</p> <p></p> <p>B</p>	<p><b>Défectuosité du système de freinage</b></p> <p>Le pictogramme s'éclaire en cas de problème de frein de stationnement.</p>



Picto-gramme	Signification
 A  B	<p><b>Défectuosité ABS</b></p> <p>Si ce pictogramme est éclairé, l'ABS présente un dysfonctionnement. Les freins normaux du véhicule fonctionnent mais sans ABS.</p>
 A  B	<p><b>Freinage automatique en fonction</b></p> <p>Ce pictogramme s'allume lorsque la fonction est activée et que les freins de service ou les freins de stationnement sont utilisés. Les freins immobilisent le véhicule après l'arrêt.</p>

Picto-gramme	Signification
	<p><b>Système de surveillance de la pression des pneus</b></p> <p>Ce pictogramme s'allume pour indiquer une basse pression de pneu. En cas d'anomalie dans le système de surveillance de la pression des pneus, le pictogramme clignote une première fois pendant environ 1 minute puis reste allumé. Ceci peut se produire si le système ne peut pas exercer de détection ni alerter le conducteur d'une basse pression des pneus comme prévu.</p>
	<p><b>Contrôle des émissions</b></p> <p>Si ce pictogramme s'allume après le démarrage du moteur du véhicule, c'est peut-être une indication d'une anomalie dans le système de contrôle des émissions du véhicule. Le véhicule doit être vérifié par un atelier. Volvo recommande de s'adresser à un atelier Volvo autorisé.</p>

Picto-gramme	Signification
 	<p><b>Feux clignotants gauche/droit</b></p> <p>Ces pictogrammes clignotent lorsque les feux de direction sont utilisés.</p>
	<p><b>Feux de stationnement</b></p> <p>Ce pictogramme s'allume lorsque les freins de stationnement sont en fonction.</p>
	<p><b>Anomalie du système de phares</b></p> <p>Ce pictogramme s'allume si une anomalie a été détectée dans la fonction d'éclairage courbé actif (ABL) ou en cas d'une autre anomalie dans le système de phares.</p>
	<p><b>Mise en marche des feux de route dynamiques</b></p> <p>Ce pictogramme s'éclaire en bleu lorsque les feux de route actifs sont allumés.</p>

Pictogramme	Signification
	<p><b>Arrêt des feux de route dynamiques</b></p> <p>Ce pictogramme s'éclaire en blanc lorsque les feux de route actifs sont hors fonction.</p>
	<p><b>Feux de route allumés</b></p> <p>Ce pictogramme s'allume lorsque les feux de route sont allumés ou clignotent.</p>
	<p><b>Mise en marche des feux de route dynamiques</b></p> <p>Ce pictogramme s'éclaire en bleu lorsque les feux de route actifs sont allumés. Les feux de stationnement sont allumés.</p>
	<p><b>Arrêt des feux de route dynamiques</b></p> <p>Ce pictogramme s'éclaire en blanc lorsque les feux de route actifs sont hors fonction. Les feux de stationnement sont allumés.</p>

Pictogramme	Signification
	<p><b>Feux de route allumés</b></p> <p>Ce pictogramme s'allume lorsque les freins de stationnement sont en fonction.</p>
	<p><b>Feux de brouillard avant allumés</b></p> <p>Ce pictogramme s'éclaire lorsque les feux de brouillard avant sont allumés.</p>
	<p><b>Feux antibrouillard arrière allumés</b></p> <p>Ce pictogramme s'éclaire lorsque les feux de brouillard arrière sont allumés.</p>
	<p><b>Détecteur de pluie activé</b></p> <p>Ce pictogramme s'éclaire lorsque le capteur de pluie est activé.</p>
	<p><b>Pré-conditionnement en fonction</b></p> <p>Ce pictogramme s'éclaire lorsque le réchauffeur de bloc-moteur/habitacle ou la climatisation pré-conditionnent le véhicule.</p>

Pictogramme	Signification
	<p><b>Système de stabilité</b></p> <p>Ce symbole clignote lorsque le système de stabilité est en cours de fonctionnement afin de stabiliser le véhicule. Si ce symbole demeure allumé, cet état indique la présence d'une anomalie dans le système.</p>
	<p><b>Système de stabilité, mode Sport</b></p> <p>Ce symbole s'allume lorsque le mode Sport est activé. Le mode Sport offre une expérience de conduite plus active. Si le système détecte que les déplacements de la pédale d'accélérateur, du volant de direction et en virage sont plus actifs qu'en conduite normale, il autorise un certain degré de mouvement latéral contrôlé des roues arrière avant d'intervenir et de stabiliser le véhicule.</p>



Picto-gramme	Signification
	<p><b>Assistance de voie</b></p> <p>Pictogramme blanc : L'aide au maintien sur la voie est active et les lignes de marquage de la chaussée sont détectées.</p> <p>Pictogramme gris : L'aide au maintien sur la voie est active mais aucune ligne de marquage de la chaussée n'est détectée.</p> <p>Pictogramme ambre : L'aide au maintien sur la voie est en état d'alerte/d'intervention.</p>

Picto-gramme	Signification
	<p><b>Aide au maintien sur la voie et capteur de pluie</b></p> <p>Pictogramme blanc : L'aide au maintien sur la voie est active et les lignes de marquage de la chaussée sont détectées. Le capteur de pluie est activé.</p> <p>Pictogramme gris : L'aide au maintien sur la voie est active mais aucune ligne de marquage de la chaussée n'est détectée. Le capteur de pluie est activé.</p>

A Modèles vendus au Canada.

B Modèles pour les États-Unis.

### Informations associées

- Tableau de bord (p. 86)
- Symboles lumineux du tableau de bord (p. 100)

## Symboles lumineux du tableau de bord

Les pictogrammes d'avertissement alertent le conducteur au sujet d'une importante fonction activée ou en cas de panne ou d'erreur sérieuse.

Picto-gramme	Signification
	<p><b>AVERTISSEMENT</b></p> <p>Le pictogramme rouge d'avertissement s'allume pour indiquer qu'une anomalie a été détectée qui peut affecter la sécurité et/ou le comportement du véhicule. Un message explicatif s'affiche simultanément au tableau de bord. Le pictogramme d'avertissement peut également s'allumer en même temps que d'autres pictogrammes.</p>
	<p><b>Témoin de rappel de la ceinture de sécurité</b></p> <p>Ce pictogramme reste allumé ou clignote si le conducteur ou le passager de siège avant n'a pas bouclé sa ceinture de sécurité ou si quelqu'un dans le siège arrière a débouclé sa ceinture de sécurité.</p>

Pictogramme	Signification
	<p><b>Coussins gonflables</b></p> <p>Si ce pictogramme reste allumé ou s'allume en roulant, une anomalie a été détectée dans l'un des systèmes de sécurité du véhicule. Lire le message dans le tableau de bord. Volvo recommande de s'adresser à un atelier Volvo autorisé.</p>
<p>A</p>  <p>B</p> 	<p><b>Défectuosité du système de freinage</b></p> <p>Si ce symbole s'allume, il se peut que le niveau du liquide de frein soit trop bas. S'adresser à votre atelier autorisé le plus proche pour faire vérifier le niveau de liquide de frein et le régler.</p>

Pictogramme	Signification
<p>A</p>  <p>B</p> 	<p><b>Frein de stationnement serré</b></p> <p>Ce pictogramme s'éclaire en continu lorsque le frein de stationnement est serré.</p> <p>Un pictogramme qui clignote indique qu'une défaillance s'est produite. Lire le message dans le tableau de bord.</p>
	<p><b>Basse pression d'huile</b></p> <p>Si ce pictogramme s'allume en roulant, le niveau d'huile moteur est trop bas. Arrêter le moteur immédiatement et vérifier le niveau d'huile moteur. Ajouter de l'huile au besoin. Si le pictogramme s'allume et si le niveau d'huile est normal, s'adresser à un atelier. Volvo recommande de s'adresser à un atelier Volvo autorisé.</p>

Pictogramme	Signification
	<p><b>Chargement non effectué par l'alternateur</b></p> <p>Ce pictogramme s'allume en roulant si une anomalie est détectée dans le système électrique. Contactez un atelier. Volvo recommande de s'adresser à un atelier Volvo autorisé.</p>
	<p><b>Risque de collision</b></p> <p>City Safety avertit le conducteur en cas de risque de collision avec un autre véhicule, un piéton, un cycliste ou un grand animal.</p>

A Modèles vendus au Canada.

B Modèles pour les États-Unis.

### Informations associées

- Symboles d'indicateurs du tableau de bord (p. 97)
- Tableau de bord (p. 86)

## Identifications dans le tableau de bord

Une licence est un accord qui donne le droit d'exercer une certaine activité ou le droit de faire usage des droits d'un tiers conformément aux termes et conditions de l'accord. Le texte suivant est un accord de Volvo avec le fabricant ou développeur.

### Boost Software License 1.0

Permission is hereby granted, free of charge, to any person or organization obtaining a copy of the software and accompanying documentation covered by this license (the "Software") to use, reproduce, display, distribute, execute, and transmit the Software, and to prepare derivative works of the Software, and to permit third-parties to whom the Software is furnished to do so, all subject to the following: The copyright notices in the Software and this entire statement, including the above license grant, this restriction and the following disclaimer, must be included in all copies of the Software, in whole or in part, and all derivative works of the Software, unless such copies or derivative works are solely in the form of machine-executable object code generated by a source language processor.

THE SOFTWARE IS PROVIDED "AS IS", WITHOUT WARRANTY OF ANY KIND, EXPRESS OR IMPLIED, INCLUDING BUT NOT LIMITED TO THE WARRANTIES OF MERCHANTABILITY, FITNESS FOR A PARTICULAR PURPOSE, TITLE AND NON-

INFRINGEMENT. IN NO EVENT SHALL THE COPYRIGHT HOLDERS OR ANYONE DISTRIBUTING THE SOFTWARE BE LIABLE FOR ANY DAMAGES OR OTHER LIABILITY, WHETHER IN CONTRACT, TORT OR OTHERWISE, ARISING FROM, OUT OF OR IN CONNECTION WITH THE SOFTWARE OR THE USE OR OTHER DEALINGS IN THE SOFTWARE.

### BSD 4-clause "Original" or "Old" License

Copyright (c) 1982, 1986, 1990, 1991, 1993 The Regents of the University of California. All rights reserved.

Redistribution and use in source and binary forms, with or without modification, are permitted provided that the following conditions are met:

1. Redistributions of source code must retain the above copyright notice, this list of conditions and the following disclaimer.
2. Redistributions in binary form must reproduce the above copyright notice, this list of conditions and the following disclaimer in the documentation and/or other materials provided with the distribution.
3. All advertising materials mentioning features or use of this software must display the following acknowledgement: This product includes software developed by the University of California, Berkeley and its contributors.

4. Neither the name of the University nor the names of its contributors may be used to endorse or promote products derived from this software without specific prior written permission.

THIS SOFTWARE IS PROVIDED BY THE REGENTS AND CONTRIBUTORS "AS IS" AND ANY EXPRESS OR IMPLIED WARRANTIES, INCLUDING, BUT NOT LIMITED TO, THE IMPLIED WARRANTIES OF MERCHANTABILITY AND FITNESS FOR A PARTICULAR PURPOSE ARE DISCLAIMED. IN NO EVENT SHALL THE REGENTS OR CONTRIBUTORS BE LIABLE FOR ANY DIRECT, INDIRECT, INCIDENTAL, SPECIAL, EXEMPLARY, OR CONSEQUENTIAL DAMAGES (INCLUDING, BUT NOT LIMITED TO, PROCUREMENT OF SUBSTITUTE GOODS OR SERVICES; LOSS OF USE, DATA, OR PROFITS; OR BUSINESS INTERRUPTION) HOWEVER CAUSED AND ON ANY THEORY OF LIABILITY, WHETHER IN CONTRACT, STRICT LIABILITY, OR TORT (INCLUDING NEGLIGENCE OR OTHERWISE) ARISING IN ANY WAY OUT OF THE USE OF THIS SOFTWARE, EVEN IF ADVISED OF THE POSSIBILITY OF SUCH DAMAGE.



**BSD 3-clause "New" or "Revised" License**

Copyright (c) 2011-2014, Yann Collet.

Redistribution and use in source and binary forms, with or without modification, are permitted provided that the following conditions are met:

1. Redistributions of source code must retain the above copyright notice, this list of conditions and the following disclaimer.
2. Redistributions in binary form must reproduce the above copyright notice, this list of conditions and the following disclaimer in the documentation and/or other materials provided with the distribution.
3. Neither the name of the organisation nor the names of its contributors may be used to endorse or promote products derive from this software without specific prior written permission.

THIS SOFTWARE IS PROVIDED BY THE COPYRIGHT HOLDERS AND CONTRIBUTORS "AS IS" AND ANY EXPRESS OR IMPLIED WARRANTIES, INCLUDING, BUT NOT LIMITED TO, THE IMPLIED WARRANTIES OF MERCHANTABILITY AND FITNESS FOR A PARTICULAR PURPOSE ARE DISCLAIMED. IN NO EVENT SHALL THE COPYRIGHT HOLDER OR CONTRIBUTORS BE LIABLE FOR ANY DIRECT, INDIRECT, INCIDENTAL, SPECIAL, EXEMPLARY, OR CONSEQUENTIAL DAMAGES (INCLUDING, BUT NOT LIMITED TO, PROCUREMENT OF SUBSTITUTE GOODS OR

SERVICES; LOSS OF USE, DATA, OR PROFITS; OR BUSINESS INTERRUPTION) HOWEVER CAUSED AND ON ANY THEORY OF LIABILITY, WHETHER IN CONTRACT, STRICT LIABILITY, OR TORT (INCLUDING NEGLIGENCE OR OTHERWISE) ARISING IN ANY WAY OUT OF THE USE OF THIS SOFTWARE, EVEN IF ADVISED OF THE POSSIBILITY OF SUCH DAMAGE.

**BSD 2-clause "Simplified" license**

Copyright (c) <YEAR>, <OWNER> All rights reserved.

Redistribution and use in source and binary forms, with or without modification, are permitted provided that the following conditions are met:

1. Redistributions of source code must retain the above copyright notice, this list of conditions and the following disclaimer.
2. Redistributions in binary form must reproduce the above copyright notice, this list of conditions and the following disclaimer in the documentation and/or other materials provided with the distribution.

THIS SOFTWARE IS PROVIDED BY THE COPYRIGHT HOLDERS AND CONTRIBUTORS "AS IS" AND ANY EXPRESS OR IMPLIED WARRANTIES, INCLUDING, BUT NOT LIMITED TO, THE IMPLIED WARRANTIES OF MERCHANTABILITY AND FITNESS FOR A PARTICULAR PURPOSE ARE DISCLAIMED. IN NO EVENT SHALL THE COPYRIGHT OWNER

OR CONTRIBUTORS BE LIABLE FOR ANY DIRECT, INDIRECT, INCIDENTAL, SPECIAL, EXEMPLARY, OR CONSEQUENTIAL DAMAGES (INCLUDING, BUT NOT LIMITED TO, PROCUREMENT OF SUBSTITUTE GOODS OR SERVICES; LOSS OF USE, DATA, OR PROFITS; OR BUSINESS INTERRUPTION) HOWEVER CAUSED AND ON ANY THEORY OF LIABILITY, WHETHER IN CONTRACT, STRICT LIABILITY, OR TORT (INCLUDING NEGLIGENCE OR OTHERWISE) ARISING IN ANY WAY OUT OF THE USE OF THIS SOFTWARE, EVEN IF ADVISED OF THE POSSIBILITY OF SUCH DAMAGE.

The views and conclusions contained in the software and documentation are those of the authors and should not be interpreted as representing official policies, either expressed or implied, of the FreeBSD Project.

◀◀ **FreeType Project License**

1. 1 Copyright 1996-1999 by David Turner, Robert Wilhelm, and Werner Lemberg  
 Introduction The FreeType Project is distributed in several archive packages; some of them may contain, in addition to the FreeType font engine, various tools and contributions which rely on, or relate to, the FreeType Project. This license applies to all files found in such packages, and which do not fall under their own explicit license. The license affects thus the FreeType font engine, the test programs, documentation and makefiles, at the very least. This license was inspired by the BSD, Artistic, and IJG (Independent JPEG Group) licenses, which all encourage inclusion and use of free software in commercial and freeware products alike. As a consequence, its main points are that:

- o We don't promise that this software works. However, we are interested in any kind of bug reports. ('as is' distribution)
- o You can use this software for whatever you want, in parts or full form, without having to pay us. ('royalty-free' usage)
- o You may not pretend that you wrote this software. If you use it, or only parts of it, in a program, you must acknowledge somewhere in your documentation that you've used the FreeType code. ('credits')

We specifically permit and encourage the inclusion of this software, with or without modifications, in commercial products,

provided that all warranty or liability claims are assumed by the product vendor. Legal Terms 0. Definitions Throughout this license, the terms 'package', 'FreeType Project', and 'FreeType archive' refer to the set of files originally distributed by the authors (David Turner, Robert Wilhelm, and Werner Lemberg) as the 'FreeType project', be they named as alpha, beta or final release. 'You' refers to the licensee, or person using the project, where 'using' is a generic term including compiling the project's source code as well as linking it to form a 'program' or 'executable'. This program is referred to as 'a program using the FreeType engine'. This license applies to all files distributed in the original FreeType archive, including all source code, binaries and documentation, unless otherwise stated in the file in its original, unmodified form as distributed in the original archive. If you are unsure whether or not a particular file is covered by this license, you must contact us to verify this. The FreeType project is copyright (C) 1996-1999 by David Turner, Robert Wilhelm, and Werner Lemberg. All rights reserved except as specified below.

1. No Warranty THE FREETYPE ARCHIVE IS PROVIDED 'AS IS' WITHOUT WARRANTY OF ANY KIND, EITHER EXPRESSED OR IMPLIED, INCLUDING, BUT NOT LIMITED TO, WARRANTIES OF MERCHANTABILITY AND FITNESS FOR A PARTICULAR PURPOSE.

IN NO EVENT WILL ANY OF THE AUTHORS OR COPYRIGHT HOLDERS BE LIABLE FOR ANY DAMAGES CAUSED BY THE USE OR THE INABILITY TO USE, OF THE FREETYPE PROJECT. As you have not signed this license, you are not required to accept it. However, as the FreeType project is copyrighted material, only this license, or another one contracted with the authors, grants you the right to use, distribute, and modify it. Therefore, by using, distributing, or modifying the FreeType project, you indicate that you understand and accept all the terms of this license.

2. Redistribution Redistribution and use in source and binary forms, with or without modification, are permitted provided that the following conditions are met:

- o Redistribution of source code must retain this license file ('licence.txt') unaltered; any additions, deletions or changes to the original files must be clearly indicated in accompanying documentation. The copyright notices of the unaltered, original files must be preserved in all copies of source files.
- o Redistribution in binary form must provide a disclaimer that states that the software is based in part of the work of the FreeType Team, in the distribution documentation. We also encourage you to put an URL to the FreeType web page in your documentation, though this isn't mandatory. These conditions apply to any software derived from or based

on the FreeType code, not just the unmodified files. If you use our work, you must acknowledge us. However, no fee need be paid to us.

3. Advertising The names of FreeType's authors and contributors may not be used to endorse or promote products derived from this software without specific prior written permission. We suggest, but do not require, that you use one or more of the following phrases to refer to this software in your documentation or advertising materials: 'FreeType Project', 'FreeType Engine', 'FreeType library', or 'FreeType Distribution'.
4. Contacts There are two mailing lists related to FreeType:
  - o [freetype@freetype.org](mailto:freetype@freetype.org) Discusses general use and applications of FreeType, as well as future and wanted additions to the library and distribution. If you are looking for support, start in this list if you haven't found anything to help you in the documentation.
  - o [devel@freetype.org](mailto:devel@freetype.org) Discusses bugs, as well as engine internals, design issues, specific licenses, porting, etc.
  - o <http://www.freetype.org> Holds the current FreeType web page, which will allow you to download our latest development version and read online documentation. You can also contact us individually at: David Turner <[david.turner@freetype.org](mailto:david.turner@freetype.org)> Robert Wilhelm <[robert.wilhelm@freetype.org](mailto:robert.wilhelm@freetype.org)> Werner Lemberg <[werner.lemberg@freetype.org](mailto:werner.lemberg@freetype.org)>

### Libpng License

This copy of the libpng notices is provided for your convenience. In case of any discrepancy between this copy and the notices in the file `png.h` that is included in the libpng distribution, the latter shall prevail.

COPYRIGHT NOTICE, DISCLAIMER, and LICENSE:

If you modify libpng you may insert additional notices immediately following this sentence.

libpng versions 1.0.7, July 1, 2000, through 1.0.13, April 15, 2002, are Copyright (c) 2000-2002 Glenn Randers-Pehrson and are distributed according to the same disclaimer and license as libpng-1.0.6 with the following individuals added to the list of Contributing Authors

Simon-Pierre Cadieux

Eric S. Raymond

Gilles Vollant

and with the following additions to the disclaimer:

There is no warranty against interference with your enjoyment of the library or against infringement. There is no warranty that our efforts or the library will fulfill any of your particular purposes or needs. This library is provided with all faults, and the entire risk of satisfactory quality, performance, accuracy, and effort is with the user.

libpng versions 0.97, January 1998, through 1.0.6, March 20, 2000, are Copyright (c) 1998, 1999 Glenn Randers-Pehrson, and are distributed according to the same disclaimer and license as libpng-0.96, with the following individuals added to the list of Contributing Authors:

Tom Lane

Glenn Randers-Pehrson

Willem van Schaik

libpng versions 0.89, June 1996, through 0.96, May 1997, are Copyright (c) 1996, 1997 Andreas Dilger Distributed according to the same disclaimer and license as libpng-0.88, with the following individuals added to the list of Contributing Authors:

John Bowler

Kevin Brace

Sam Bushell

Magnus Holmgren

Greg Roelofs

Tom Tanner

libpng versions 0.5, May 1995, through 0.88, January 1996, are Copyright (c) 1995, 1996 Guy Eric Schalnat, Group 42, Inc.

- ◀◀ For the purposes of this copyright and license, "Contributing Authors" is defined as the following set of individuals:

Andreas Dilger  
Dave Martindale  
Guy Eric Schalnat  
Paul Schmidt  
Tim Wegner

The PNG Reference Library is supplied "AS IS". The Contributing Authors and Group 42, Inc. disclaim all warranties, expressed or implied, including, without limitation, the warranties of merchantability and of fitness for any purpose. The Contributing Authors and Group 42, Inc. assume no liability for direct, indirect, incidental, special, exemplary, or consequential damages, which may result from the use of the PNG Reference Library, even if advised of the possibility of such damage.

Permission is hereby granted to use, copy, modify, and distribute this source code, or portions hereof, for any purpose, without fee, subject to the following restrictions:

1. The origin of this source code must not be misrepresented.
2. Altered versions must be plainly marked as such and must not be misrepresented as being the original source.

3. This Copyright notice may not be removed or altered from any source or altered source distribution.

The Contributing Authors and Group 42, Inc. specifically permit, without fee, and encourage the use of this source code as a component to supporting the PNG file format in commercial products. If you use this source code in a product, acknowledgment is not required but would be appreciated.

A "png\_get\_copyright" function is available, for convenient use in "about" boxes and the like:

```
printf("%s",png_get_copyright(NULL));
```

Also, the PNG logo (in PNG format, of course) is supplied in the files "pngbar.png" and "pngbar.jpg (88x31) and "pngnow.png" (98x31).

Libpng is OSI Certified Open Source Software. OSI Certified Open Source is a certification mark of the Open Source Initiative.

Glenn Randers-Pehrson randeg@alum.rpi.edu  
April 15, 2002

### MIT License

Copyright (c) <year> <copyright holders>

Permission is hereby granted, free of charge, to any person obtaining a copy of this software and associated documentation files (the "Software"), to deal in the Software without restriction, including without limitation the rights to use, copy, modify, merge, publish, distribute,

sublicense, and/or sell copies of the Software, and to permit persons to whom the Software is furnished to do so, subject to the following conditions:

The above copyright notice and this permission notice shall be included in all copies or substantial portions of the Software.

THE SOFTWARE IS PROVIDED "AS IS", WITHOUT WARRANTY OF ANY KIND, EXPRESS OR IMPLIED, INCLUDING BUT NOT LIMITED TO THE WARRANTIES OF MERCHANTABILITY, FITNESS FOR A PARTICULAR PURPOSE AND NONINFRINGEMENT. IN NO EVENT SHALL THE AUTHORS OR COPYRIGHT HOLDERS BE LIABLE FOR ANY CLAIM, DAMAGES OR OTHER LIABILITY, WHETHER IN AN ACTION OF CONTRACT, TORT OR OTHERWISE, ARISING FROM, OUT OF OR IN CONNECTION WITH THE SOFTWARE OR THE USE OR OTHER DEALINGS IN THE SOFTWARE.

**zlib License**

The zlib/libpng License Copyright (c) <year>  
<copyright holders>

This software is provided 'as-is', without any express or implied warranty. In no event will the authors be held liable for any damages arising from the use of this software.

Permission is granted to anyone to use this software for any purpose, including commercial applications, and to alter it and redistribute it freely, subject to the following restrictions:

1. The origin of this software must not be misrepresented; you must not claim that you wrote the original software. If you use this software in a product, an acknowledgment in the product documentation would be appreciated but is not required.
2. Altered source versions must be plainly marked as such, and must not be misrepresented as being the original software.
3. This notice may not be removed or altered from any source distribution.

**SGI Free Software B License Version 2.0.**

SGI FREE SOFTWARE LICENSE B (Version 2.0, Sept. 18, 2008)

Copyright (C) [dates of first publication] Silicon Graphics, Inc. All Rights Reserved. Permission is hereby granted, free of charge, to any person obtaining a copy of this software and associated

documentation files (the "Software"), to deal in the Software without restriction, including without limitation the rights to use, copy, modify, merge, publish, distribute, sublicense, and/or sell copies of the Software, and to permit persons to whom the Software is furnished to do so, subject to the following conditions: The above copyright notice including the dates of first publication and either this permission notice or a reference to <http://oss.sgi.com/projects/FreeB/> shall be included in all copies or substantial portions of the Software.

THE SOFTWARE IS PROVIDED "AS IS", WITHOUT WARRANTY OF ANY KIND, EXPRESS OR IMPLIED, INCLUDING BUT NOT LIMITED TO THE WARRANTIES OF MERCHANTABILITY, FITNESS FOR A PARTICULAR PURPOSE AND NONINFRINGEMENT. IN NO EVENT SHALL SILICON GRAPHICS, INC. BE LIABLE FOR ANY CLAIM, DAMAGES OR OTHER LIABILITY, WHETHER IN AN ACTION OF CONTRACT, TORT OR OTHERWISE, ARISING FROM, OUT OF OR IN CONNECTION WITH THE SOFTWARE OR THE USE OR OTHER DEALINGS IN THE SOFTWARE.

Except as contained in this notice, the name of Silicon Graphics, Inc. shall not be used in advertising or otherwise to promote the sale, use or other dealings in this Software without prior written authorization from Silicon Graphics, Inc.

**Informations associées**

- Tableau de bord (p. 86)

**Menu d'application du tableau de bord**

Le menu d'application (menu App) du tableau de bord offre un accès rapide aux fonctions communément utilisées pour certains applications.



Le menu App du tableau de bord peut être utilisé à la place de l'affichage central. L'illustration est générique - la mise en page peut varier.

Le menu Application est affiché dans le tableau de bord et est commandé à l'aide du clavier droit au volant. Le menu App rend plus aisé de basculer entre les différentes applications ou fonctions dans les applications sans devoir quitter le volant de direction.

**Fonctions du menu Application**

Différentes applications donnent accès à différents types de fonction. Les applications suivant

- « tes et leurs fonctions peuvent être commandées depuis le menu Application :

App	Fonctions
Ordinateur de bord	Sélectionner un compteur journalier, modifier des réglages d'affichage du tableau de bord, etc.
Lecteur média	Sélectionner la source active du lecteur de médias.
Téléphone	Sélectionner un contact dans la liste d'appels.
Navigation	Guidage vers la destination, etc.

### Informations associées

- Tableau de bord (p. 86)
- Vue d'ensemble de l'écran central (p. 113)
- Gestion du menu d'application dans le tableau de bord (p. 108)

## Gestion du menu d'application dans le tableau de bord

Le menu Application du tableau de bord est commandé à l'aide du clavier droit au volant.

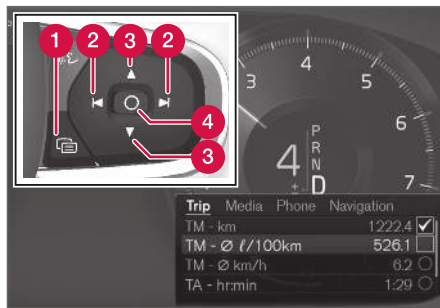

Menu Application et clavier droit au volant.

- 1 Ouvrir/fermer
- 2 Gauche/droite
- 3 Haut/bas
- 4 Confirmation

## Ouverture et fermeture du menu d'application

- Effleurer ouvrir/fermer (1).

(Le menu d'application ne peut être ouvert pendant qu'il existe un message non reconnu dans le tableau de bord. Le message doit être confirmé avant que le menu Applications puisse être ouvert.)

> Le menu d'application s'ouvre/se ferme.

Le menu d'application est désactivé automatiquement après une période d'activité ou après certaines sélections.

## Naviguer et effectuer des sélections dans le menu Application

1. Naviguer parmi les applications disponibles en appuyant sur les flèches des côtés gauche/droit (2).
  - > Les fonctions de l'application précédente/suivante s'affichent au menu d'application.
2. Faire défiler les fonctions pour l'application sélectionnée en utilisant les flèches vers le haut ou le bas (3).
3. Confirmer ou exécuter une sélection pour la fonction en appuyant sur confirmer (4).
  - > La fonction est activée et pour certaines sélections, le menu d'application se ferme.

La prochaine fois que le menu d'application est ouvert, les fonctions de l'application est sélectionnée.

tionnée le plus récemment s'affichent automatiquement.

### Informations associées

- Menu d'application du tableau de bord (p. 107)
- Messages sur le tableau de bord (p. 109)

## Messages sur le tableau de bord

Le tableau de bord affiche des messages dans certaines circonstances pour informer ou aider le conducteur.



Message dans le tableau de bord<sup>4</sup>



Message dans le tableau de bord<sup>5</sup>

Les messages à priorité élevée pour le conducteur sont affichés dans le tableau de bord.

Les messages peuvent apparaître dans différentes parties du tableau de bord en fonction de l'autre information déjà affichée. Le message disparaît du tableau de bord après un bref laps de temps ou après qu'il a été reconnu ou qu'une action requise a été entreprise. Les messages qui doivent être sauvegardés sont enregistrés dans l'application **État voiture**, qui peut être ouverte depuis la vue d'application de l'affichage central.

Le message peut s'afficher avec des graphismes, des pictogrammes ou des boutons pour par exemple accuser réception du message ou accepter une demande.

<sup>4</sup> Avec tableau de bord de 8 po.

<sup>5</sup> Avec tableau de bord de 12 po.

## « Messages d'entretien

Le tableau suivant énumère une sélection des importants messages de service et leur signification.

Message	Signification
<b>S'arrêter prudemment<sup>A</sup></b>	Arrêter le véhicule et couper le moteur. Risque sérieux de dégâts - s'adresser à un atelier <sup>B</sup> .
<b>Couper le moteur<sup>A</sup></b>	Arrêter le véhicule et couper le moteur. Sérieux risque de dégâts - s'adresser à un atelier <sup>B</sup> .
<b>Entretien urgent Se rendre à l'atelier<sup>A</sup></b>	Contactez un atelier <sup>B</sup> pour faire inspecter immédiatement le véhicule.
<b>Entretien nécessaire<sup>A</sup></b>	Contactez un atelier <sup>B</sup> pour faire inspecter le véhicule le plus tôt possible.
<b>Entretien régulier Rendez-vous pour entretien</b>	Échéance d'entretien - s'adresser à un atelier <sup>B</sup> . Affiché avant la prochaine date d'entretien.

Message	Signification
<b>Entretien régulier Grand temps pour entretien</b>	Échéance d'entretien - s'adresser à un atelier <sup>B</sup> . Affiché à la date du prochain entretien.
<b>Entretien régulier Délai entretien dépassé</b>	Échéance d'entretien - s'adresser à un atelier <sup>B</sup> . Affiché lorsque la date d'entretien est dépassée.
<b>Temporairement désactivé<sup>A</sup></b>	Une fonction a été temporairement désactivée et sera réactivée automatiquement pendant que vous conduisez, ou après le redémarrage du moteur.

<sup>A</sup> Partie de message affichée avec l'information sur l'emplacement du problème.

<sup>B</sup> Un atelier Volvo autorisé est recommandé.

### Informations associées

- Gestion des messages dans le tableau de bord (p. 110)
- Gestion des messages enregistrés depuis le tableau de bord (p. 111)
- Messages dans l'écran central (p. 146)

## Gestion des messages dans le tableau de bord

Les messages du tableau de bord sont commandés en utilisant le clavier placé à droite du volant de direction.



Messages du tableau de bord<sup>6</sup> et clavier placé à droite du volant de direction.

<sup>6</sup> Avec tableau de bord de 8 po.





Messages du tableau de bord<sup>7</sup> et clavier placé à droite du volant de direction.

- ❶ Gauche/droite
- ❷ Confirmation

Certains messages du tableau de bord comportent une ou plusieurs touches pour, par exemple, confirmer le message ou accepter une demande.

### Traitement des nouveaux messages

Pour les messages avec touches :

1. Naviguez parmi les touches disponibles en appuyant sur les touches fléchées vers la gauche/vers la droite (1).
2. Confirmer votre sélection en appuyant sur Confirm (2).
  - > Le message disparaîtra du tableau de bord.

Pour les messages sans touches :

- Fermer le message en appuyant sur Confirm (2) ou laisser le message disparaître après un bref laps de temps.
  - > Le message disparaîtra du tableau de bord.

Les messages qui doivent être sauvegardés sont enregistrés dans l'application **État voiture**, qui peut être ouverte depuis la vue d'application de l'affichage central. Le message **Avis enreg. dans app. État voiture** s'affiche simultanément sur l'écran central.

### Informations associées

- Messages sur le tableau de bord (p. 109)
- Gestion des messages enregistrés depuis le tableau de bord (p. 111)
- Messages dans l'écran central (p. 146)

## Gestion des messages enregistrés depuis le tableau de bord

Les messages sauvegardés depuis le tableau de bord et l'affichage central sont gérés dans l'affichage central.

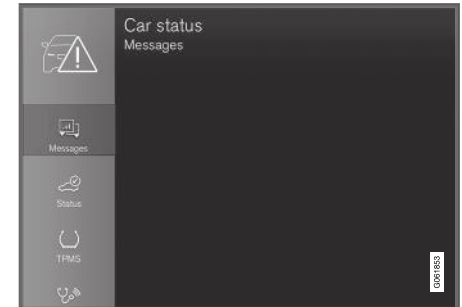

Les messages sauvegardés peuvent être consultés dans l'application **État voiture**.

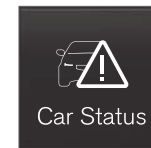

Les messages affichés au tableau de bord qui doivent être sauvegardés sont enregistrés dans l'application **État voiture** de l'affichage central. Le message **Avis enreg. dans app. État voiture** s'affiche

simultanément sur l'écran central.

<sup>7</sup> Avec tableau de bord de 12 po.

### « **Lecture des messages sauvegardés.**

Pour lire immédiatement un message sauvegardé :

- Touchez brièvement la touche à droite du message **Avis enreg. dans app. État voiture** dans l'écran central.
  - > Le message sauvegardé s'affiche dans l'application **État voiture**.

Pour lire les messages sauvegardés ultérieurement :

1. Lancer l'application **État voiture** depuis la section application de l'écran principal.
  - > L'application s'ouvre dans le bas de la vue auxiliaire de la vue d'accueil.
2. Sélectionnez l'onglet **Messages** dans l'application.
  - > Une liste des messages sauvegardés s'affiche.
3. Effleurer un message pour le développer/réduire.
  - > Plus d'information au sujet du message s'affiche dans la liste et l'image à gauche de l'application affiche l'information au sujet du message sous forme graphique.

### **Gestion des messages sauvegardés**

Sous la forme développée, certains messages comportent deux boutons disponibles pour réserver

une intervention d'entretien ou pour lire le manuel de conduite et d'entretien.

Réservation d'entretien pour les messages sauvegardés :

- Avec le message en forme développée, effleurer **Demande de rendez-vous Appeler pour un rendez-vous**<sup>8</sup> pour une assistance de réservation.
  - > Avec **Demande de rendez-vous** : L'onglet **Rendez-vous** s'ouvre dans l'application et établit une demande de rendez-vous pour une intervention d'entretien/réparation.

Avec **Appeler pour un rendez-vous** : L'application téléphonique s'ouvre et appelle un centre d'entretien pour convenir d'un rendez-vous en matière d'intervention ou de réparation.

Lecture du manuel de conduite et d'entretien pour les messages sauvegardés :

- Avec le message sous forme développée, effleurer **Manuel propriétaire** pour lire l'information concernée au sujet du message dans le manuel de conduite et d'entretien.
  - > Le manuel de conduite et d'entretien s'ouvre dans l'affichage central et informe au sujet du message.

Messages sauvegardés dans l'application sont supprimés automatiquement chaque fois que le moteur du véhicule démarre.

### **Informations associées**

- Messages sur le tableau de bord (p. 109)
- Gestion des messages dans le tableau de bord (p. 110)
- Messages dans l'écran central (p. 146)

<sup>8</sup> Selon le marché, l'identifiant Volvo et l'atelier sélectionné doivent également être enregistrés

## Vue d'ensemble de l'écran central

De nombreuses fonctions du véhicule peuvent être commandées à partir de l'affichage central.

L'affichage central et ses possibilités sont présentés ici.

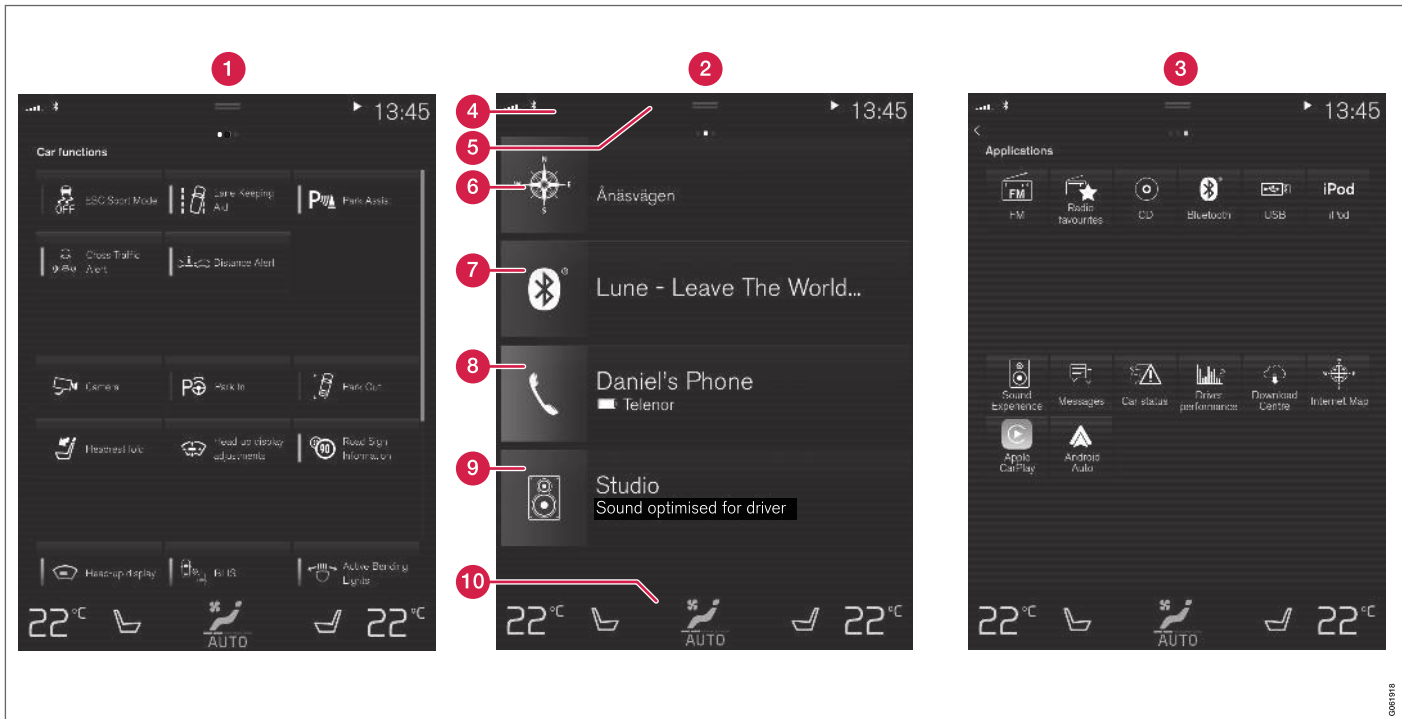

Trois vues de base de l'écran central. Balayer vers la gauche/la droite pour accéder à la vue de fonction ou d'application<sup>9</sup>.



- « **1** Vue de fonction – fonctions du véhicule qui peuvent être activées ou désactivées au moyen d'un effleurement. Certaines fonctions, appelées fonctions de déclenchement, ouvrent des fenêtres avec des options de réglage. Un exemple est **Caméra**. Les réglages d'affichage tête\* sont également lancés à partir de la vue de fonction, mais sont réglés en utilisant le clavier placé à droite du volant de direction.
- 2** Vue d'accueil – la vue initiale affichée lorsque l'écran est tourné en position de marche.
- 3** La vue d'application affiche les applications téléchargées (applications tierces) ainsi que les applications des fonctions intégrées, telles que **Radio FM**. Effleurer une icône d'application pour ouvrir cette application.
- 4** Barre d'état – les activités actuelles du véhicule s'affichent dans le haut de l'écran. Les renseignements sur le réseau et la connexion sont affichés à gauche de la barre d'état. Les renseignements sur les médias, l'horloge et l'information au sujet des activités en arrière-plan sont affichés à droite.
- 5** Vue supérieure – tirer l'onglet vers le bas pour ouvrir la vue supérieure. À partir d'ici, vous pouvez accéder à **Paramètres**, **Manuel prop.**, **Profil** et aux messages enregistrés dans le véhicule. Dans certains cas, un

réglage contextuel (par exemple **Réglages de Navigation**) et le manuel de conduite et d'entretien contextuel (par exemple **Manuel Navigation**) peuvent également être accessibles dans la vue supérieure.

- 6** Navigation – vous conduit à la navigation cartographique avec par exemple **Sensus Navigation\***. Effleurer la sous-vue pour la développer.
- 7** Médias – les applications médias les plus récemment utilisées. Touchez brièvement la sous-vue pour la développer.
- 8** Téléphone – permet d'accéder aux fonctions liées au téléphone. Touchez brièvement la sous-vue pour la développer.
- 9** Sous-vue supplémentaire – les applications ou fonctions de véhicule utilisées le plus récemment qui ne sont pas associées avec les autres sous-vues. Touchez brièvement la sous-vue pour la développer.
- 10** Ligne de climatisation - information et interaction directe pour le réglage de la température et du chauffage de siège, par exemple\*. Effleurer le pictogramme du centre de la barre de climatisation pour ouvrir la vue Climatisation et les options supplémentaires de réglage.

### Informations associées

- Gestion de l'écran central (p. 116)
- Navigation dans les vues de l'écran central (p. 119)
- Vue de fonction dans l'affichage central (p. 126)
- Applications (p. 496)
- Symboles figurant dans la barre d'état de l'écran central (p. 128)
- Ouverture des paramètres dans l'affichage central (p. 138)
- Ouverture d'un réglage contextuel dans l'affichage central (p. 139)
- Manuel de conduite et d'entretien dans l'affichage central (p. 19)
- Lecteur média (p. 516)
- Téléphone (p. 531)
- Commandes du système de climatisation (p. 224)
- Désactivation et réglage du volume sonore du système d'affichage central (p. 137)
- Modification de l'aspect de l'affichage central (p. 136)
- Changement de langue système (p. 137)
- Changement des unités de mesure du système (p. 137)

<sup>9</sup> Dans les véhicules avec conduite à droite, ces vues sont des images en miroir de celles illustrées ici.

- Nettoyage de l'écran central (p. 656)
- Messages dans l'écran central (p. 146)

## Gestion de l'écran central

De nombreuses fonctions et caractéristiques du véhicule peuvent être commandées et réglées à partir de l'écran central. L'écran central est tactile. Il réagit aux effleurements et autres gestes.

### Utilisation de l'écran tactile de l'affichage central

L'écran tactile réagit différemment en fonction des effleurements, du toucher et des balayages sur l'écran. Il est possible par exemple de se déplacer entre des vues différentes, des mar-

ques, de faire défiler une liste et de déplacer des applications en effleurant l'écran de diverses manières.

Un rideau de lumière infrarouge juste au-dessus de la surface de l'écran active l'écran pour détecter si un doigt est directement devant l'écran. Cette technologie permet d'utiliser l'écran même en portant des gants.



Deux personnes peuvent interagir à l'écran simultanément, par exemple pour régler les paramè-



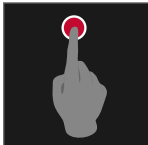

tres du système de climatisation des côtés conducteur et passager.

#### **IMPORTANT**

Ne pas utiliser d'objets tranchants sur l'écran au risque de le rayer.

Le tableau suivant présente les diverses procédures d'utilisation de l'écran :

Procédure	Geste	Résultat
	Toucher brièvement.	Coche un objet, confirme une sélection ou active une fonction.
	Toucher rapidement à deux reprises.	Zooms sur un objet numérique tel qu'une carte*.
	Appuyer sans relâcher.	Saisie d'un objet pour le déplacer s'utilise pour déplacer des applications ou des points sur une carte géographique*. Appuyer sur l'écran sans relâcher le doigt et faire glisser l'objet pour le déposer à la position souhaitée.
	Toucher brièvement avec deux doigts.	Zooms extérieurs depuis un objet numérique, tels qu'une carte géographique*.

Procédure	Geste	Résultat
	Traîner le doigt tout en maintenant la pression sur l'écran	Déplacement entre les vues de l'écran ou défilement dans une liste, un texte ou une vue Maintenir enfoncé pour faire glisser des applications ou des points sur une carte géographique*. Déplacement horizontal ou vertical par-dessus l'écran
	Faire glisser le doigt	Déplacement entre les vues de l'écran ou défilement dans une liste, un texte ou une vue Déplacement horizontal ou vertical par-dessus l'écran Noter qu'un effleurement de la partie supérieure de l'écran peut ouvrir la vue générale.
	Pincer avec les doigts et les resserrer	Effectue un zoom avant (agrandit la taille).
	Pincer avec les doigts et les écarter	Effectue un zoom arrière (restaure la taille originale).

## « Retour à la vue d'accueil à partir d'une autre vue

1. Appuyer brièvement sous le bouton d'accueil sous l'affichage central.
  - > Le mode le plus récent de la vue Accueil s'affiche.
2. Nouvelle pression brève
  - > Toutes les sous-vues de la vue Accueil reviennent au mode standard.

### **REMARQUE**

En mode standard de la vue d'accueil, appuyer brièvement sur le bouton Accueil. Une animation décrivant l'accès aux différentes vues s'affiche à l'écran.

## Défilement dans les listes, les articles ou les vues

Un témoin de défilement s'affiche à l'écran lorsqu'il est possible de faire défiler vers le haut ou le bas dans la vue. Balayage vers le bas/le haut n'importe où dans la vue.

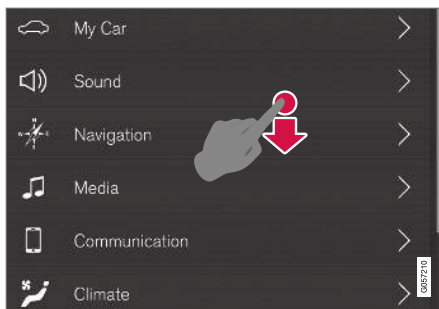

Le témoin de défilement s'affiche dans l'affichage central lorsqu'il est possible de faire défiler la vue.

## Utilisation des commandes de l'affichage central

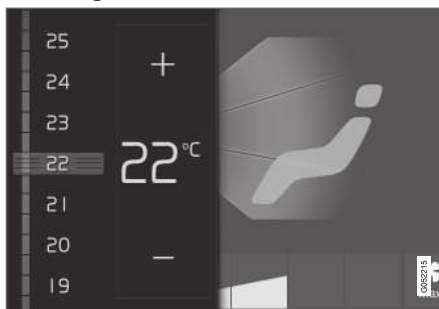

Commande de la température.

Les commandes numériques sont disponibles pour un grand nombre de fonctions du véhicule. Par exemple, pour régler la température :

- Faire glisser la commande vers la température souhaitée.
- effleurer + ou – pour augmenter ou diminuer la température par degrés, ou
- effleurer la température désirée sur la commande.

## Informations associées

- Activation et désactivation de l'affichage central (p. 119)
- Déplacement des applications et des boutons dans l'affichage central (p. 128)
- Utilisation du clavier de l'écran central (p. 130)



## Activation et désactivation de l'affichage central

L'affichage central peut être mis en veille et réactivé en utilisant le bouton d'accueil sous l'écran.



Bouton d'accueil de l'affichage central.

Le bouton d'accueil est utilisé, l'écran s'assombrit et l'écran tactile ne réagit plus au toucher. La barre de climatisation reste visible. Toutes les fonctions connectées à l'écran continuent à fonctionner, comme la climatisation, l'audio, le guidage\* et les applications. L'écran de l'affichage central peut être nettoyé quand il est en veille. La fonction de mise en veille peut également être utilisée pour assombrir l'écran de manière à ce qu'il ne gêne pas pendant la conduite.

1. Maintenir enfoncé le bouton sous l'écran.
  - > L'écran devient foncé (la barre de climatisation reste visible). Toutes les fonctions connectées à l'écran continuent à fonctionner.
2. Pour réactiver l'écran, appuyer brièvement sur le bouton d'accueil.
  - > La vue qui était affichée avant la désactivation de l'écran réapparaît.

### **i** REMARQUE

L'écran ne peut être désactivé lorsqu'une invitation d'exécuter une action s'affiche à l'écran.

### **i** REMARQUE

L'affichage central est désactivé automatiquement lorsque le moteur du véhicule est arrêté et que la porte du conducteur est ouverte.

### Informations associées

- Nettoyage de l'écran central (p. 656)
- Modification de l'aspect de l'affichage central (p. 136)
- Vue d'ensemble de l'écran central (p. 113)

## Navigation dans les vues de l'écran central

Il existe cinq vues différentes de base dans l'éclairage central : vue d'accueil, vue supérieure, vue de climatisation, vue d'application et vue de fonction. L'écran est activé automatiquement lorsque la porte du conducteur est ouverte.

### Vue Accueil

La vue d'accueil est la vue qui s'affiche lorsque l'écran est activé. Elle comprend quatre sous-vues : **Navigation**, **Média**, **Téléphone** et une sous-vue supplémentaire.

Une fonction d'application ou de véhicule sélectionnée depuis les vues d'application de fonction est lancée dans la sous-vue respective de la vue d'accueil. Par exemple, **Radio FM** se lance dans la sous-section **Média**.

La quatrième sous-section contient la fonction d'application/de véhicule la plus récemment utilisée qui n'est pas en rapport avec les trois autres sous-vues.

Les sous-vues affichent de brèves informations relatives aux applications respectives.





### **i** REMARQUE

Au démarrage du véhicule, les différents sous-menus de l'écran d'accueil affichent l'information concernant l'état actuel des applications.

### **i** REMARQUE

En mode standard de la vue d'accueil, appuyer brièvement sur le bouton Accueil. Une animation décrivant l'accès aux différentes vues s'affiche à l'écran.

### **i** REMARQUE

**Lorsque le véhicule se déplace :**

- Certaines fonctions (par exemple utilisant le clavier de l'affichage central) peuvent être désactivées.
- Certains textes (par exemple ceux générés par des applications) sont raccourcis sur trois rangées. Effleurer le bouton **Lecture** pour faire lire le message entier à haute voix.
- Le message est raccourci à une rangée. Effleurer le bouton **Lecture** pour faire lire le message entier à haute voix.

## Barre d'état

Les activités actuelles du véhicule s'affichent dans le haut de l'écran de la barre d'état. Les renseignements sur le réseau et la connexion sont affichés à gauche de la barre d'état. Les renseignements sur les médias, l'horloge et l'information au sujet des activités en arrière-plan sont affichés à droite.

## Vue générale

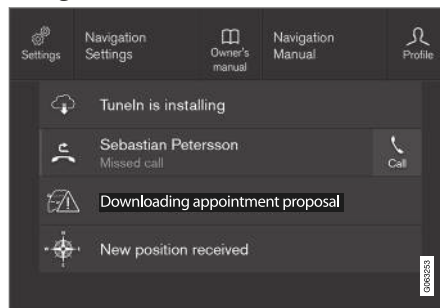

Vue Générale une fois développée.

Il existe un onglet dans le centre de la barre d'état du haut de l'écran. Ouvrir la vue supérieure en effleurant l'onglet ou en tirant/balayant depuis le haut de l'écran vers le bas.

La vue supérieure donne toujours accès à :

- **Paramètres**
- **Manuel prop.**
- **Profil**

- Messages enregistré du véhicule.

Dans certains cas, la vue supérieure donne accès à :

- Paramétrage contextuel (par exemple **Réglages de Navigation**). Modifier les paramètres directement dans la vue supérieure lorsqu'une application (par exemple la navigation) est utilisée.
- Manuel contextuel de conduite et d'entretien (par exemple **Manuel Navigation**). Accéder aux articles du manuel de conduite et d'entretien numérique en rapport avec le contenu affiché à l'écran, directement dans la vue supérieure.

Pour quitter la vue supérieure, effleurer l'écran à l'extérieur de la vue supérieure, appuyer sur le bouton d'accueil ou effleurer l'écran dans le bas de la vue supérieure et balayer vers le haut. Les vues arrières deviennent visibles à nouveau et peuvent être utilisées.

### **i** REMARQUE

La vue supérieure est indisponible au démarrage/à l'arrêt ou lorsqu'un message est affiché à l'écran. De manière similaire, elle est indisponible lorsque la vue de climatisation est affichée.

## Vue Climatisation

La barre de climatisation est toujours visible dans le bas de l'écran. Les réglages les plus courants de climatisation, tels que le réglage de la température et le chauffage de siège\* peuvent y être réalisés directement.



Effleurer le pictogramme du centre de la barre de climatisation pour ouvrir la vue Climatisation et accéder aux paramètres supplémentaires du système de climatisation.



Touchez brièvement le pictogramme pour refermer vue Climatisation et revenir à la vue précédente.

## Vue des applications



Section application montrant les applications de la voiture.

Balayer l'écran avec le doigt vers la gauche<sup>10</sup> pour accéder à la vue d'application depuis la vue d'accueil. Cette vue affiche les applications téléchargées (applications tierces) ainsi que les applications des fonctions intégrées, telles que **Radio FM**. Une brève information s'affiche directement dans la vue d'application pour certaines

applications, telles que les messages textuels non lus pour **Messages**.

Appuyer sur une application pour l'ouvrir. Ceci est ensuite ouvert dans la sous-vue associée, par exemple **Média**.

Selon le nombre des applications, il est possible de faire défiler la liste dans la vue des applications. Ceci s'obtient en balayant/tirant de bas en haut.

Pour retourner à la vue d'accueil, balayer l'écran de gauche à droite<sup>10</sup> ou appuyer sur le bouton Accueil.

<sup>10</sup> Applicable aux voitures à conduite à gauche. Pour les voitures à conduite à droite, faire défiler dans la direction opposée.



## « Vue des fonctions



Vue de fonction avec boutons pour diverses fonctions du véhicule.

Balayer l'écran de gauche à droite<sup>10</sup> pour accéder à la vue de fonction depuis la vue accueil. Depuis la vue de fonction, vous pouvez activer ou désactiver diverses fonctions du véhicule telles que **BLIS\***, **Lane Keeping Aid\*** et **Aide au stationnement\***.

Il existe de nombreuses fonctions. Vous pouvez également défiler vers le bas à travers la vue. Ceci s'obtient en balayant/tirant de bas en haut.

Contrairement à la vue d'application, où vous effleurez une application pour l'ouvrir, dans la vue de fonction, l'effleurement de fonction l'active ou la désactive. Certaines fonctions (fonctions de déclencheur) ouvrent leur propre fenêtre en cas d'effleurement.

Pour retourner à la vue Accueil, balayer l'écran de droite à gauche<sup>10</sup> ou appuyer sur le bouton Accueil.

### Informations associées

- Traitement des sous-vues de l'affichage central (p. 123)
- Symboles figurant dans la barre d'état de l'écran central (p. 128)
- Ouverture des paramètres dans l'affichage central (p. 138)
- Ouverture d'un réglage contextuel dans l'affichage central (p. 139)
- Manuel de conduite et d'entretien dans l'affichage central (p. 19)
- Profils de conducteur (p. 143)
- Commandes du système de climatisation (p. 224)
- Applications (p. 496)

- Vue de fonction dans l'affichage central (p. 126)
- Vue d'ensemble de l'écran central (p. 113)

<sup>10</sup> Applicable aux voitures à conduite à gauche. Pour les voitures à conduite à droite, faire défiler dans la direction opposée.

## **Traitement des sous-vues de l'affichage central**

La vue d'accueil comprend quatre sous-vues :  
**Navigation, Média, Téléphone** et une sous-vue

supplémentaire. Ces vues peuvent être développées.

« Développement d'une sous-vue à partir du mode standard

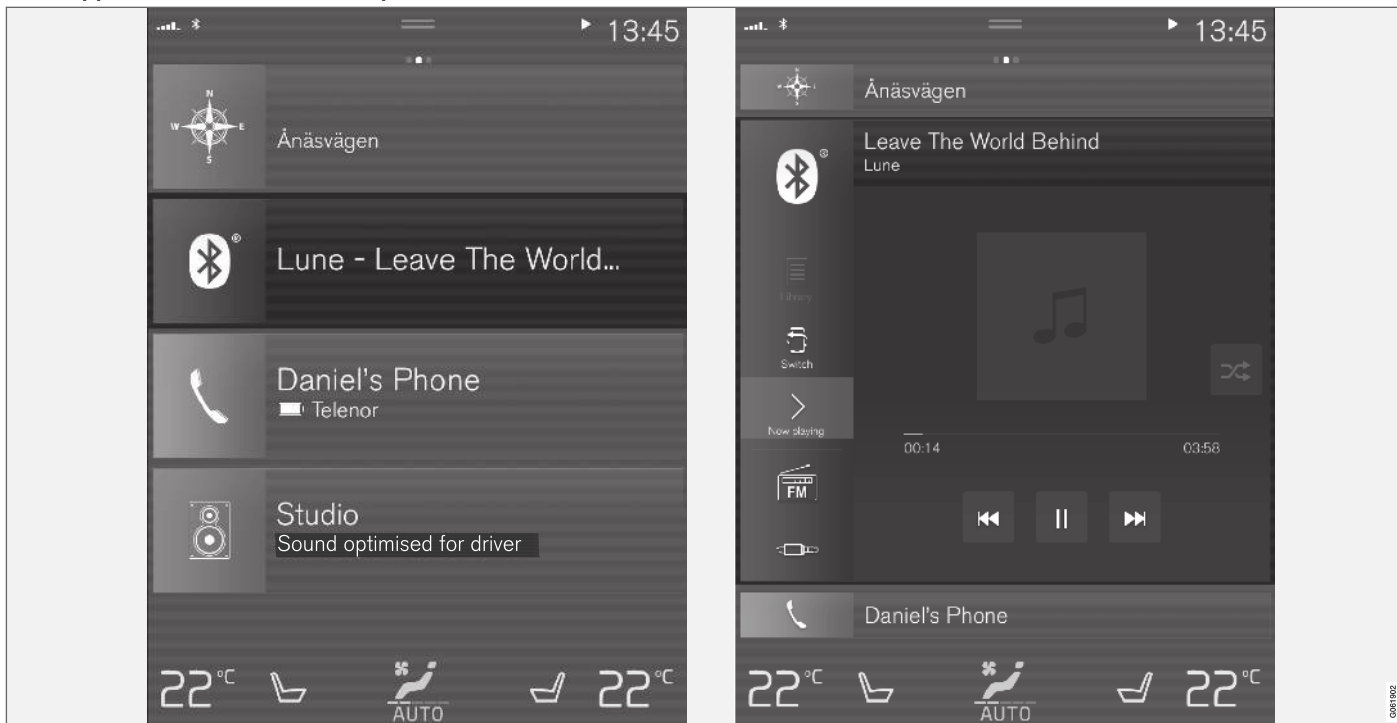

Mode standard et mode développé d'une sous-vue dans l'affichage central

Élargir une sous-vue :

- Pour les vues **Navigation, Média et Téléphone** : Effleurer l'écran n'importe où dans la sous-vue. Lorsqu'une sous-vue est développée, la sous-vue supplémentaire de la vue d'accueil est temporairement dissimulée. Les deux autres sous-vues sont minimisées et n'affichent que certaines informations. En effleurant la sous-vue supplémentaire, les trois autres sous-vues sont minimisées et seules certaines informations s'affichent.

Une vue développée donne accès aux fonctions de base des applications respectives.

Fermer une sous-vue élargie :

- La sous-vue est fermée de trois manières différentes :
  - Effleurer la partie supérieure de la sous-vue développée.
  - Effleurer une autre sous-vue (elle est ensuite ouverte en mode développé).
  - Appuyer brièvement sous le bouton d'accueil sous l'affichage central.

### Ouverture ou fermeture d'une sous-vue en mode plein écran

La quatrième sous-vue<sup>11</sup> et la sous-vue pour **Navigation** peuvent être ouvertes en mode plein

écran afin d'afficher des informations et des réglages supplémentaires possibles.

Lorsqu'une sous-vue est ouverte en mode plein écran, aucune information des autres sous-vues ne s'affiche.



En mode développé, ouvrir l'application en mode plein écran en effleurant le symbole.



Pour retourner au mode développé, effleurer le pictogramme ou appuyer sur le bouton d'accueil sous l'écran.



Bouton d'accueil de l'affichage central.

Vous pouvez toujours appuyer sur le bouton d'accueil pour retourner à la vue d'accueil. Pour retourner à la vue normale de la vue d'accueil depuis le mode plein écran, appuyer deux fois sur le bouton d'accueil.

### Informations associées

- Gestion de l'écran central (p. 116)
- Activation et désactivation de l'affichage central (p. 119)
- Navigation dans les vues de l'écran central (p. 119)

<sup>11</sup> Ne s'applique pas à toutes les applications ou fonctions du véhicule ouvertes via la quatrième sous-vue

## Vue de fonction dans l'affichage central

La vue Fonctions qui est l'une des vues prépondérantes de l'écran central, comporte toutes les

touches de fonctions du véhicule. Depuis la vue de l'accueil, naviguer vers la vue de fonction en balayant de gauche à droite par-dessus l'écran<sup>12</sup>.

## Différents types de touches

Il existe trois types différents de boutons pour les fonctions de véhicule. Voir ici :

Type de touche	Fonctions	Fonction du véhicule concernée
Touches de fonction	Disposent des modes On/Off (activation/désactivation) Lorsqu'une fonction est active, une diode indicatrice s'éclaire à gauche de l'icône du bouton. Appuyez sur la touche pour activer ou désactiver la fonction.	La plupart des boutons dans la vue de fonction sont des touches de fonction.
Boutons de déclencheur	Ne disposent pas des modes On/Off (activation/désactivation) Une pression sur le bouton de déclencheur ouvre une fenêtre pour la fonction. Ceci peut être par exemple une fenêtre pour changement de position de siège.	<ul style="list-style-type: none"> <li>● <b>Caméra</b></li> <li>● <b>Repli de l'appuie-tête</b></li> <li>● <b>Aff. tête haute réglages</b></li> </ul>
Touches de stationnement	Disposent des modes On/Off et faisceau radar. Similaire aux touches de fonction, mais possède un mode supplémentaire pour le balayage en stationnement.	<ul style="list-style-type: none"> <li>● <b>Entrée de stationnement</b></li> <li>● <b>Sortie de stationnement</b></li> </ul>

<sup>12</sup> Applicable aux voitures à conduite à gauche. Pour les voitures à conduite à droite, faire défiler dans la direction opposée.



## Modes des touches

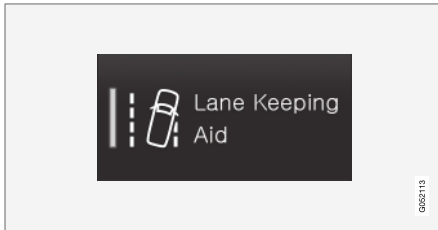

Lorsqu'une diode indicatrice de bouton de fonction ou de stationnement est verte, la fonction est activée (en position de marche). Pour certaines fonctions, un texte supplémentaire explique la fonction lorsque la fonction est activée initialement. Le texte s'affiche pendant quelques secondes puis le bouton est affiché avec la diode éclairée.

Pour **Lane Keeping Aid**, par exemple, le texte **Fonctionne uniquement à certaines vitesses** s'affiche lorsque le bouton est pressé.

Appuyer brièvement sur le bouton pour activer ou désactiver la fonction.

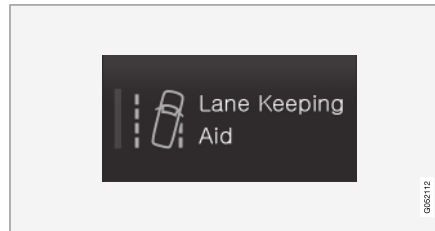

La fonction est désactivée lorsque la diode indicatrice est éteinte.

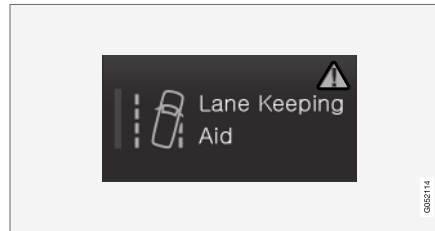

Un triangle d'avertissement dans la section du côté droit du bouton indique que quelque chose fonctionne mal.

### Informations associées

- Gestion de l'écran central (p. 116)
- Navigation dans les vues de l'écran central (p. 119)

## Déplacement des applications et des boutons dans l'affichage central

Les applications et les boutons des fonctions du véhicule peuvent être déplacé(s) et organisé(s) dans les vues d'application et de fonction.

1. Balayer de droite à gauche<sup>13</sup> pour accéder à la vue d'application ou balayer de gauche à droite<sup>13</sup> pour accéder à la vue de fonction.
2. Maintenir enfoncé une application ou un bouton.
  - > L'application ou le bouton change de taille et devient légèrement transparent(e). Elle peut être déplacée.
3. Faire glisser l'application ou le bouton à une position disponible dans la vue.

Un maximum de 48 rangées peuvent être utilisées pour placer des applications ou des boutons. Pour déplacer une application ou un bouton à l'extérieur de la vue visible, faire glisser dans le bas de la vue. De nouvelles rangées sont ajoutées et l'application ou le bouton peut être placé(e) dans l'une d'elles.

Les applications ou les boutons placé(s) sous l'affichage normal de la vue ne sont pas visibles à l'écran.

Balayer l'écran pour défiler vers le haut ou le bas dans la vue afin d'afficher l'information hors de la vue.

### REMARQUE

Dissimuler les applications rarement ou jamais utilisés en les déplaçant vers le bas, hors de vue. Ceci facilite la recherche des applications utilisées plus fréquemment.

### REMARQUE

Les applications et les boutons de fonction du véhicule ne peuvent être situés à des emplacements déjà utilisés.





### Informations associées

- Vue de fonction dans l'affichage central (p. 126)
- Applications (p. 496)
- Gestion de l'écran central (p. 116)

## Symboles figurant dans la barre d'état de l'écran central



Aperçu des pictogrammes affichés dans la barre d'état d'affichage central.

La barre d'état indique les activités en cours du véhicule et, dans certains cas, également leur état. En raison de l'espace limité dans la barre d'état, les pictogrammes ne sont pas tous affichés en permanence.

Pictogramme	Signification
	Connecté à l'Internet.
	Pas de connexion à Internet.
	Itinérance activée.
	Puissance du signal du réseau du téléphone cellulaire.
	Périphérique Bluetooth connecté.
	Bluetooth activé mais aucun périphérique connecté.
	Information envoyée vers et depuis le GPS.
	Connecté au réseau Wi-Fi.

<sup>13</sup> Applicable aux voitures à conduite à gauche. Pour les voitures à conduite à droite, faire défiler dans la direction opposée.

Pictogramme	Signification
	Itinérance activée (point d'accès Wi-Fi). Ceci signifie que le véhicule partage une connexion Internet disponible.
	Modem du véhicule activé.
	Partage USB actif.
	Action en cours.
	Temporisation de pré-conditionnement active. <sup>A</sup>
	Source audio en cours de lecture.
	Source audio temporairement interrompue.
	Appel téléphonique en cours.
	Source audio mise en sourdine.
	Bulletins d'information de la station de radio actuelle. <sup>B</sup>

Pictogramme	Signification
	Informations de circulation captées. <sup>B</sup>
	Horloge.

<sup>A</sup> Modèles hybrides uniquement.

<sup>B</sup> Non disponible sur tous les marchés.

### Informations associées

- Navigation dans les vues de l'écran central (p. 119)
- Messages dans l'écran central (p. 146)

## Utilisation du clavier de l'écran central

Vous pouvez utiliser le clavier de l'affichage central pour saisir des caractères ou pour passer en mode d'écriture manuscrite afin « d'écrire » des lettres et des caractères sur l'écran.

Le clavier peut être utilisé pour saisir des caractères (des lettres, des chiffres, des symboles, etc.) pour par exemple envoyer des messages textuels depuis le véhicule, saisir des mots de passe ou rechercher une information dans le manuel de conduite et d'entretien numérique.

Le clavier s'affiche uniquement lorsqu'il est possible de saisir du texte à l'écran.

### REMARQUE

Le clavier ne peut être utilisé pendant le déplacement du véhicule.

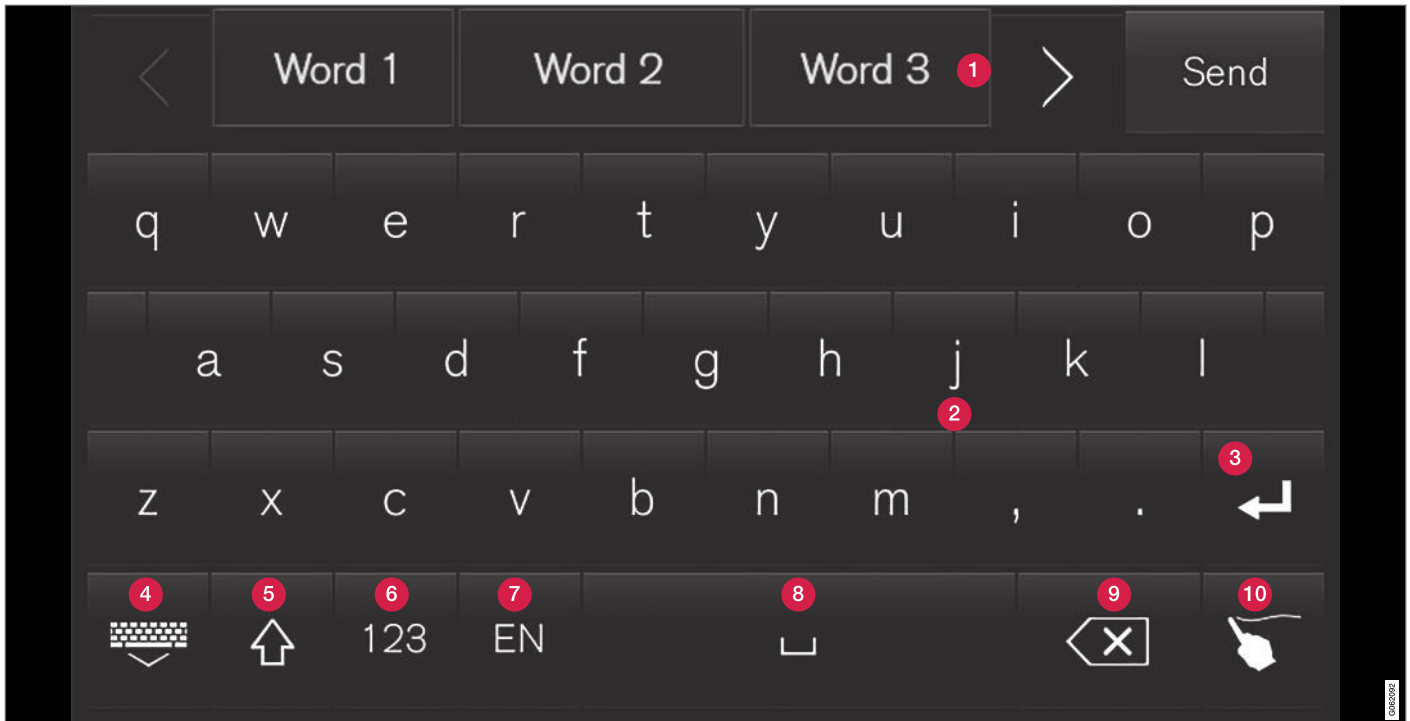

L'illustration montre un aperçu de certains des boutons qui peuvent être affichés au clavier. L'aspect peut varier en fonction des paramètres de langue et du contexte dans lequel le clavier est utilisé.

- « 1 Suggestions de rangée pour les mots ou les caractères<sup>14</sup> Les mots suggérés changent au fur et à mesure de la saisie de nouvelles lettres. Faire défiler la liste des mots suggérés en effleurant les flèches du côté droit ou gauche. Effleurer une suggestion pour la sélectionner. Veuillez remarquer que cette fonction n'est pas disponible dans toutes les langues. En cas d'indisponibilité, cette rangée ne s'affiche pas au clavier.
- 2 Les caractères disponibles sont adaptés à la langue sélectionnée pour le clavier (voir le numéro 7 plus loin). Effleurer un caractère pour le saisir.
- 3 Différents boutons s'affichent ici en fonction du contexte dans lequel le clavier est utilisé, par exemple @ pour saisir une adresse de courriel ou la touche de retour pour **commencer une nouvelle ligne**.
- 4 Ce bouton dissimule le clavier. Dans le cas d'une impossibilité, le bouton ne s'affiche pas.
- 5 Utilisé pour saisir des lettres majuscules. Effleurer une fois pour saisir une lettre majuscule puis poursuivre avec les lettres minuscules. Effleurer deux fois pour bloquer les lettres majuscules (tout le texte est alors saisi en majuscules). Effleurer de nouveau le clavier pour retourner aux minuscules. Dans ce mode, la première lettre après une

période, un point d'exclamation ou un point d'interrogation est saisi automatiquement en majuscule. La première lettre saisie dans les champs textuels est également en majuscule. Dans les champs textuels destinés aux noms ou aux adresses, chaque mot commence automatiquement par une lettre majuscule. Dans les champs textuels destinés aux mots de passe, aux adresses de site Internet ou aux adresses de courriel, toutes les lettres sont automatiquement en minuscule sauf si les majuscules sont sélectionnées.

- 6 Utilisé pour saisir les chiffres. Le clavier des chiffres (2) s'affiche ensuite. Effleurer ABC, qui est tapissé 123 en mode numérique, pour retourner au clavier avec les lettres, ou #\~ pour afficher le clavier avec les caractères spéciaux.
- 7 Utilisé pour modifier la langue du clavier, par exemple EN. Les caractères disponibles et les suggestions de mot (1) varient avec la langue sélectionnée. Pour basculer entre les langues du clavier, les langues doivent d'abord être ajoutées sous Paramètres.
- 8 Barre d'espace.

- 9 Supprimer. Effleurer pour supprimer un caractère à la fois. Maintenir enfoncé pour supprimer rapidement plusieurs caractères.
- 10 Utilisé pour modifier le mode d'écriture manuscrite.

Saisir le bouton de confirmation sur le clavier (non illustré) une fois pour confirmer le texte qui a été saisi. L'aspect de bouton diffère en fonction du contexte.

### Variantes de lettres ou de caractères

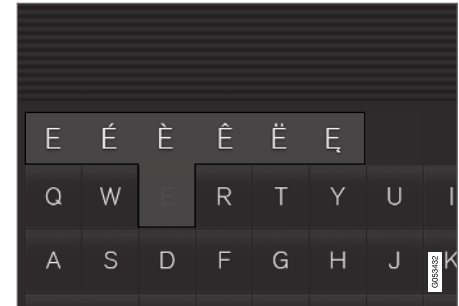

Les variantes de lettre ou de caractère, par exemple é ou è, peuvent être saisies en maintenant enfoncé(e) la lettre ou le caractère. Une boîte contenant les variantes possibles de la lettre du caractère s'affiche. Effleurer la variante désirée. Si aucune variante n'est sélectionnée, la lettre/le caractère d'origine est utilisé.

<sup>14</sup> Pour les langues asiatiques

**Informations associées**

- Changement de l'angle du clavier dans l'affichage central (p. 134)
- Saisie des caractères, des lettres et des mots à la main dans l'affichage central (p. 134)
- Gestion de l'écran central (p. 116)
- Gestion des messages textuels (p. 537)

## Changement de l'angle du clavier dans l'affichage central

Pour basculer entre les langues du clavier, les langues doivent d'abord être ajoutées sur **Paramètres**.

### Ajout ou suppression de langues dans les paramètres

Le clavier est configuré automatiquement à la même langue que la langue système. La langue du clavier peut être modifiée manuellement sans affecter la langue système.

1. Effleurer **Paramètres** dans la vue supérieure.
2. Toucher **Système → Langues et unités du système → Dispositions du clavier**.
3. Sélectionner une ou plusieurs langues dans la liste.
  - > Il est à présent possible de basculer entre les langues sélectionnées en utilisant le clavier.

Si aucune langue n'a été sélectionnée sous **Paramètres**, le clavier reste dans la même langue que la langue système du véhicule.

## Basculement entre les langues du clavier



Si plus d'une langue ont été sélectionnées dans **Paramètres**, le bouton du clavier peut être utilisé pour commuter entre différentes langues.

Pour commuter entre les langues du clavier de la liste :

1. maintenir enfoncé le bouton.
  - > Une liste s'affiche.
2. Sélectionner la langue désirée. Si plus de quatre langues ont été sélectionnées sous **Paramètres**, vous pouvez faire défiler la liste affichée au clavier.
  - > Le clavier et les suggestions de mot sont adaptés à la langue sélectionnée.

Pour modifier la langue du clavier sans affichage de la liste :

- Effleurer la touche.
  - > La disposition du clavier change pour la langue suivante dans la liste sans affichage de la liste.

### Informations associées

- Changement de langue système (p. 137)
- Utilisation du clavier de l'écran central (p. 130)

## Saisie des caractères, des lettres et des mots à la main dans l'affichage central

Les caractères, les lettres et les mots peuvent être saisis dans l'affichage central en les écrivant à la main sur l'écran tactile.



Effleurer le bouton du clavier de l'affichage central pour passer du clavier au mode écriture manuscrite.

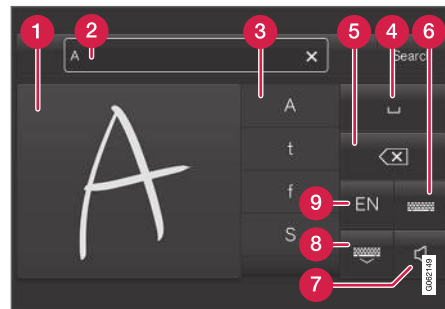

- 1 Espace pour la saisie des caractères/lettres/mots/parties de mots.
- 2 Le champ textuel affiche les caractères ou mots<sup>15</sup> suggérés lorsqu'ils sont écrits à l'écran (1).



- 3 Suggestions de caractères/lettres/mots/ parties de mots. Vous pouvez faire défiler la liste.
- 4 Barre d'espace. Des espaces vides peuvent être créés en écrivant un tiret (–) dans le champ des lettres d'écriture manuscrite (1). Voir plus loin les espaces blancs d'écriture dans les champs de texte libres.
- 5 Supprimer. Effleurer une fois pour effacer un caractère/une lettre à la fois. Attendre un moment avant d'effleurer à nouveau pour effacer le caractère, la lettre, suivant(e), etc.
- 6 Retourner à la disposition de clavier standard.
- 7 Activer/désactiver les sons de saisie à l'écran.
- 8 Dissimuler le clavier. Dans le cas d'une impossibilité, le bouton ne s'affiche pas.
- 9 Modifier la langue de saisie du texte.

### Écriture manuscrite des caractères/lettres/mots

1. Écrire un caractère, une lettre, un mot ou des parties de mot dans le champ d'écriture manuscrite des lettres (1). Écrire le mot ou une partie du mot verticalement ou horizontalement.
  - > Des suggestions de caractères, de lettres ou de mots s'affichent (3). Ce qui est le plus probable s'affiche en tête de la liste.

#### ! IMPORTANT

Ne pas utiliser d'objets tranchants sur l'écran au risque de le rayer.

2. Le caractère/la lettre/le mot peut être saisi(e) automatiquement après une courte pause en l'absence d'autre action.
  - > Le caractère/la lettre/le mot du haut de la liste est utilisé(e). Effleurer un des autres caractères/lettres/mots de la liste pour l'utiliser.

### Effacement/modification des caractères/lettres écrit(e)s manuellement

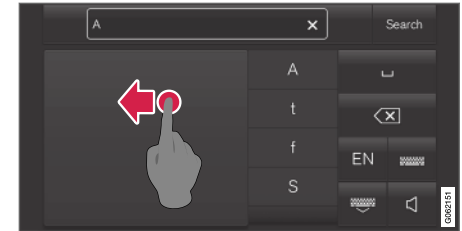

Effacer le texte du champ textuel (2) en balayant par-dessus le champ d'écriture manuscrite (1).

- Les caractères/lettres peuvent être effacés ou modifiés de plusieurs manières :
  - Saisir la lettre ou le mot désiré(e) dans la liste (3).
  - Effleurer le bouton de suppression (5) pour effacer la lettre et recommencer.
  - Balayer horizontalement de droite à gauche<sup>16</sup> par-dessus le champ d'écriture manuscrite (1). Effacer plusieurs lettres à la fois en balayant la zone plusieurs fois.
  - Effleurer la case X du champ textuel (2) pour effacer tout le texte écrit.

<sup>15</sup> Certaines langues uniquement.

<sup>16</sup> Pour les claviers de langue arabe, balayer dans l'autre sens. Le balayage de droite à gauche crée un espace vide.

#### « Nouvelles lignes des champs de texte libres en mode d'écriture manuscrite

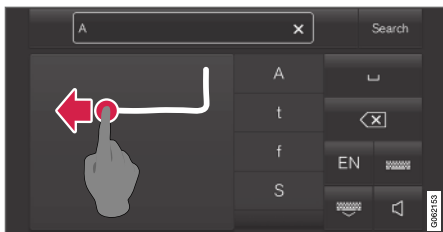

Créer une nouvelle ligne en dessinant au-dessus des caractères dans le champ d'écriture manuscrite, comme illustré<sup>17</sup>.

#### Création d'espaces vides dans les champs de texte libres

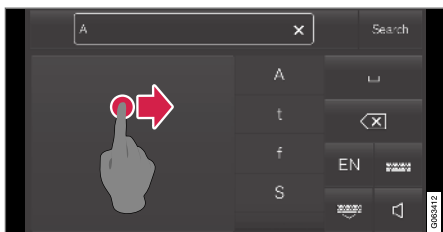

Créer un espace vide en traçant une ligne de gauche à droite<sup>18</sup>.

#### Informations associées

- Utilisation du clavier de l'écran central (p. 130)

#### Modification de l'aspect de l'affichage central

L'aspect de l'affichage central peut être modifié en sélectionnant un autre thème.

1. Appuyer sur **Paramètres** en vue du dessus.
2. Toucher **My Car** → **Écran du conducteur** → **Afficher les thèmes**.
3. Sélectionner un thème, par exemple **Minimalistic** ou **Chrome Rings**.

Outre ces thèmes, vous pouvez également choisir entre **Normal** et **Clair**. Dans **Normal**, l'arrière-plan de l'écran est foncé et le texte est clair. Cette option est le réglage par défaut pour tous les thèmes. Si la version brillante est sélectionnée, l'arrière-plan est clair et le texte est foncé. Cette fonction peut par exemple, rendre l'écran plus facile à consulter en cas de lumière extérieure brillante.

Ces alternatives sont toujours disponibles pour la sélection et ne sont pas affectées par l'éclairage ambiant.

#### Informations associées

- Ouverture des paramètres dans l'affichage central (p. 138)
- Activation et désactivation de l'affichage central (p. 119)
- Nettoyage de l'écran central (p. 656)

<sup>17</sup> Pour les claviers en langue arabe, dessiner le même caractère mais sous forme d'image en miroir.

<sup>18</sup> Pour les claviers en langue arabe, tracer une ligne de droite à gauche.

## Désactivation et réglage du volume sonore du système d'affichage central

Le volume sonore du système d'affichage central peut être réglé ou désactivé complètement.

1. Appuyer sur **Paramètres** en vue du dessus sur l'écran central.
2. Appuyer sur **Son → Volumes du système**.
3. Tirer sur la commande sous **Sons au toucher** pour régler le volume ou désactiver les sonneries d'effleurement de l'écran. Tirer la commande au niveau sonore désiré.

### Informations associées

- Vue d'ensemble de l'écran central (p. 113)
- Modification des paramètres dans l'affichage central (p. 139)
- Réglages du son (p. 494)

## Changement des unités de mesure du système

Les unités sont réglées au menu **Paramètres** dans l'affichage central.

1. Appuyer sur **Paramètres** en vue du dessus sur l'écran central.
2. Passer à **Système → Langues et unités du système → Unités de mesure**.
3. Sélectionnez un des étalons suivants :
  - **Métr.** - kilomètres, litres et degrés Celsius.
  - **Impér.** - miles, gallons et degrés Celsius.
  - **É.-U.** - miles, gallons et degrés Fahrenheit.

> Les unités du tableau de bord, de l'affichage central et de l'affichage tête haute sont modifiées.

### Informations associées

- Vue d'ensemble de l'écran central (p. 113)
- Ouverture des paramètres dans l'affichage central (p. 138)
- Modification des paramètres dans l'affichage central (p. 139)
- Changement de langue système (p. 137)

## Changement de langue système

La langue est réglée au menu **Paramètres** dans l'affichage central.

### REMARQUE

Lors du changement de langue dans l'écran central, il se peut que certaines des informations du propriétaire fournies ne soient pas conformes aux lois et réglementations nationales ou locales. Ne pas sélectionner une langue que vous ne comprenez pas au risque de rendre difficile la navigation à travers le menu.

1. Appuyer sur **Paramètres** en vue du dessus sur l'écran central.
2. Passer à **Système → Langues et unités du système**.
3. Sélectionner **Langue du système**. Un pictogramme de commande vocale indique que la langue peut être utilisée pour les commandes vocales.
  - > Les langues du tableau de bord, de l'affichage central et de l'affichage tête haute sont modifiées.

### Informations associées

- Vue d'ensemble de l'écran central (p. 113)
- Ouverture des paramètres dans l'affichage central (p. 138)

- Modification des paramètres dans l'affichage central (p. 139)
- Changement des unités de mesure du système (p. 137)

### Ouverture des paramètres dans l'affichage central

L'affichage central est utilisé pour gérer **Paramètres** et pour afficher l'information de nombreuses fonctions du véhicule.

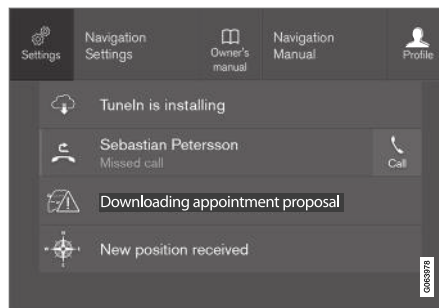

Vue supérieure avec bouton **Paramètres**.

1. Ouvrir la vue supérieure en effleurant l'onglet ou en tirant/balayant depuis le haut de l'écran vers le bas.
2. Effleurer **Paramètres** pour ouvrir le menu des réglages.
3. Effleurer l'une des catégories affichées et effleurer à nouveau pour naviguer vers les sous-catégories et leurs réglages respectifs.
4. Effleurer **Retour** pour retourner au menu des réglages.

Effleurer **Fermer** pour fermer le menu des réglages.

### Informations associées

- Vue d'ensemble de l'écran central (p. 113)
- Modification des paramètres dans l'affichage central (p. 139)
- Paramétrage des types dans l'affichage central (p. 141)
- Tableau des réglages de l'affichage central (p. 142)

## Ouverture d'un réglage contextuel dans l'affichage central

La plupart des paramètres des applications de base du véhicule peuvent être modifiés directement dans la vue supérieure de l'affichage central via des paramètres contextuels.

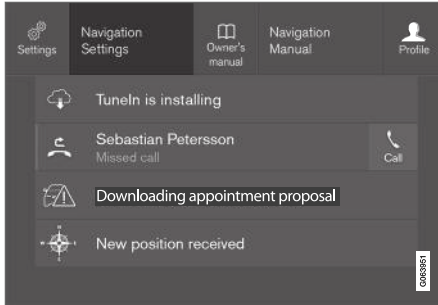

Vue générale avec le bouton de réglages contextuels.

Les applications de votre véhicule qui ont été installées en usine, par exemple **Radio FM** et **USB**, font partie de Sensus et sont utilisées pour commander les fonctions intégrées du véhicule. Les paramètres pour ces applications peuvent être modifiés directement dans la vue supérieure de l'affichage central.

Lorsqu'un paramètre contextuel est disponible :

1. Abaisser la vue supérieure lorsqu'une application est dans la forme étendue, par exemple **Navigation**.

2. Appuyer sur **Réglages de Navigation**.
3. Modifier les paramètres désirés et confirmer l'opération.

Effleurer **Fermer** ou appuyer sur le bouton Home (accueil) sous l'affichage central pour fermer la vue des paramètres.

La plupart des applications de base du véhicule possèdent une option de paramétrage contextuel, mais pas toutes.

### Applications tierces

Les applications tierces sont des applications qui ne sont pas installées dans le véhicule en usine mais peuvent être téléchargées par exemple **Volvo ID**. Les paramètres de ces applications sont modifiés dans les applications elles-mêmes et non dans la vue supérieure.

### Informations associées

- Ouverture des paramètres dans l'affichage central (p. 138)
- Vue d'ensemble de l'écran central (p. 113)
- Réinitialisation des paramètres d'affichage central (p. 140)
- Télécharger les applications. (p. 497)

## Modification des paramètres dans l'affichage central

Vous pouvez modifier **Paramètres** et l'information pour de nombreuses fonctions du véhicule via l'affichage central.

1. Ouvrir la vue supérieure en effleurant l'onglet ou en tirant/balayant depuis le haut de l'écran vers le bas.
2. Effleurer **Paramètres** pour ouvrir le menu des réglages.
3. Effleurer l'une des catégories et sous-catégories pour naviguer vers le réglage désiré.
4. Modifier le(s) paramètre(s). Différents types de réglages peuvent être modifiés de différentes façons.
  - > Les modifications sont enregistrées immédiatement.

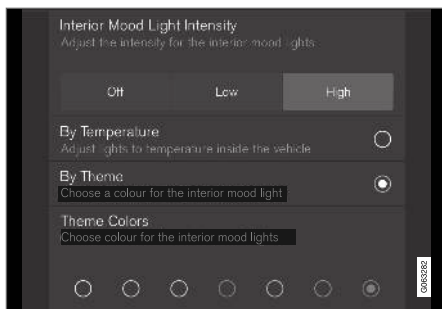

Une sous-catégorie du menu Paramètres avec différents réglages possibles possède un bouton de sélection multiple et des boutons radio.

### Informations associées

- Vue d'ensemble de l'écran central (p. 113)
- Réinitialisation des paramètres d'affichage central (p. 140)
- Paramétrage des types dans l'affichage central (p. 141)
- Tableau des réglages de l'affichage central (p. 142)

## Réinitialisation des données d'utilisateur lorsque le véhicule change de propriétaire

Si le véhicule change de propriétaire, toutes les données utilisateurs et tous les paramètres systèmes doivent être réinitialisés aux valeurs d'usine par défaut.

Les réglages du véhicule peuvent être réinitialisés à différents niveaux. Réinitialiser toutes les données utilisateur et tous les réglages système aux valeurs par défaut d'origine d'usine lorsque le véhicule change de propriétaire. Il est également important de modifier le propriétaire du service Volvo On Call.

### Informations associées

- Réinitialisation des paramètres d'affichage central (p. 140)

## Réinitialisation des paramètres d'affichage central

Tous les réglages du menu des paramètres de l'affichage central peuvent être réinitialisés aux valeurs par défaut.

### Deux types de réinitialisation

Différents types d'opération de réinitialisation des paramètres figurent dans la vue Paramètres :

- **Rétablissement des paramètres d'usine** - efface toutes les données et fichiers et réinitialise tous les paramètres.
- **Réinitialiser paramètres personnels** - efface les données personnelles et réinitialise les paramètres personnels aux valeurs par défaut d'usine.

### Restaurer les paramètres

Suivre les consignes pour réinitialiser les paramètres.

#### **i** REMARQUE

**Rétablissement des paramètres d'usine** est uniquement possible lorsque le véhicule est à l'arrêt.

1. Appuyer sur **Paramètres** en vue du dessus sur l'écran central.
2. Passer à **Système** → **Rétablissement des paramètres d'usine**.

3. Sélectionner le type de restauration requis.
  - > Une fenêtre contextuelle s'affiche.
4. Appuyer sur **OK** pour confirmer l'opération de restauration.

Pour l'option **Réinitialiser paramètres personnels**, l'opération de restauration est confirmée en appuyant sur **Réinitialiser pour le profil actif** ou **Réinitialiser pour tous les profils**.

- > Les paramètres sélectionnés sont restaurés.

#### Informations associées

- Vue d'ensemble de l'écran central (p. 113)
- Ouverture des paramètres dans l'affichage central (p. 138)
- Modification des paramètres dans l'affichage central (p. 139)
- Tableau des réglages de l'affichage central (p. 142)

### Paramétrage des types dans l'affichage central

Différents types de réglages peuvent être modifiés de différentes façons. Se reporter au tableau qui suit pour une description des différents types de paramètres.

#### Types de paramètres

Type de paramètre	Description
Fonction de déclenchement	Lance une application ou une vue séparée pour des réglages plus avancés. Effleurer le texte pour par exemple connecter un appareil Bluetooth®.
Bouton radio	Sélectionner l'un des paramètres possibles en appuyant sur le bouton radio souhaité par exemple pour changer la langue du système.
Bouton multi-sélection	Sélectionner un niveau pour un réglage particulier en pressant la partie désirée du bouton, par exemple pour sélectionner le niveau de sensibilité pour City Safety.

Type de paramètre	Description
Case à cocher	Effleurer la case à cocher pour activer/désactiver une fonction, par exemple pour sélectionner le démarrage automatique de chauffage de siège.
Curseur	Sélectionner un niveau pour une fonction en pressant et en tirant la commande de glissière, par exemple pour régler le niveau de volume.
Fenêtre de renseignement	Il n'existe pas de paramètre réel, mais plutôt une information d'affichage telle que le numéro d'identification du véhicule.

#### Informations associées

- Vue d'ensemble de l'écran central (p. 113)

## Tableau des réglages de l'affichage central

Le menu des réglages de l'affichage central possède des catégories principales et des sous-catégories qui contiennent des réglages et l'information pour de nombreuses caractéristiques et options du véhicule.

Il existe sept catégories principales : **My Car**, **Son**, **Navigation**, **Média**, **Communication**, **Climatisation** et **Système**.

Chaque catégorie, en retour, contient des sous-catégories et des réglages possibles. Le tableau qui suit montre le premier niveau des sous-catégories. Les réglages possibles d'une fonction d'une zone sont décrits plus en détail dans leurs sections respectives du manuel de conduite et d'entretien.

Certains réglages sont personnels, ce qui signifie qu'ils peuvent être sauvegardés sur **Profils de conducteur**. D'autres réglages sont génériques, ce qui signifie qu'ils ne peuvent être liés à un profil du conducteur.

### My Car

Sous-catégories
Écrans
IntelliSafe
Préférences de conduite/Mode de conduite individuel*

Sous-catégories
Lumières et éclairage
Rétroviseurs et commodité
Verrouillage
Frein de stationnement et suspension
Essuie-glace

### Son

Sous-catégories
Tonalité
Équilibrage
Volumes du système

### Navigation

Sous-catégories
Carte
Trajet et guidage
Circulation

### Médias

Sous-catégories
Radio AM/FM

Sous-catégories
SiriusXM
SiriusXM Travel Link
Gracenote®
Vidéo

### Communication

Sous-catégories
Téléphone
Messages textes
Android Auto*
Apple CarPlay*
Dispositifs Bluetooth
Wi-Fi
Pt d'accès sans fil de la voiture
Internet via modem de voiture
Volvo On Call
Réseaux de service Volvo

### Régulation de climatisation

La catégorie principale **Climatisation** ne possède pas de sous-catégories.



## Système

<b>Sous-catégories</b>
Profil du conducteur
Date et heure
Langues et unités du système
Confidentialité et données
Dispositions du clavier
Commande vocale*
Rétablissement des paramètres d'usine
Information Système

### Informations associées

- Vue d'ensemble de l'écran central (p. 113)
- Modification des paramètres dans l'affichage central (p. 139)
- Réinitialisation des paramètres d'affichage central (p. 140)

## Profil de conducteur

De nombreux réglages de la voiture peuvent être personnalisés aux préférences personnelles du conducteur et enregistrés dans un ou plusieurs profils de conducteur.

Ces réglages personnels sont sauvegardés automatiquement dans le profil actif de conducteur. Chaque clé peut être liée à un profil de conducteur. Lorsque la clé liée est utilisée, le véhicule est personnalisé aux réglages spécifiques de ce profil de conducteur.

### Quels sont les paramètres enregistrés dans les profils de conducteurs ?

Le véhicule possède des réglages qui peuvent être réalisés personnellement ou globalement. Les réglages personnels sont sauvegardés dans les profils du conducteur.

Les réglages peuvent être sauvegardés dans un profil de conducteur incluant les écrans, les rétroviseurs, le siège avant, la navigation\*, le système audio et média, la langue et la commande vocale.

Certains réglages sont globaux. Ces réglages peuvent être modifiés mais ne sont pas sauvegardés dans un profil spécifique de conducteur. Les modifications apportées aux paramètres globaux affectent tous les profils.

### Paramètres globaux

Les réglages et paramètres globaux ne changent pas lorsque le profil de conducteur change. Ils

restent les mêmes quel que soit le profil de conducteur actif actuellement.

La disposition du clavier est un exemple de paramètre global. Si le profil de conducteur X est utilisé pour ajouter des langues au clavier, ces langues seront également disponibles pour le profil de conducteur Y. Les réglages de disposition du clavier ne sont pas sauvegardés dans un profil spécifique de conducteur - les réglages sont globaux.

### Réglages personnels

Si le profil de conducteur X a été utilisé par exemple pour régler la luminosité de l'affichage central, le profil de conducteur Y ne sera pas affecté par ce paramètre. Ceci est sauvegardé uniquement pour le profil du conducteur X étant donné que le réglage de l'intensité lumineuse est un réglage personnel.

### Informations associées

- Sélection d'un profil de conducteur (p. 144)
- Changer le nom d'un profil de conducteur (p. 144)
- Réinitialisation des paramètres de profil du conducteur (p. 145)
- Relier une télécommande à un profil conducteur (p. 145)
- Tableau des réglages de l'affichage central (p. 142)

## Sélection d'un profil de conducteur

Lorsque l'affichage central est lancé, le profil de conducteur sélectionné est affiché dans le haut de l'écran. Le profil de conducteur le plus récemment utilisé est actif au prochain déverrouillage du véhicule. Un profil différent de conducteur peut être sélectionné une fois que le véhicule a été déverrouillé. Cependant, si la clé-télécommande a été liée à un profil de conducteur, ce profil est utilisé.

Il existe deux options pour commuter entre les profils de conducteur.

En option 1:

1. Effleurer le nom du profil du conducteur affiché dans le haut de l'affichage central au lancement de l'affichage.
  - > Une liste s'affiche, montrant les profils de conducteur qui peuvent être sélectionnés.
2. Sélectionner le profil désiré de conducteur.
3. Appuyer sur **Confirmer**.
  - > Le profil de conducteur est à présent sélectionné et le système charge les réglages enregistrés dans ce profil.

En option 2:

1. Abaisser la vue supérieure dans l'affichage central.
2. Appuyer sur **Profil**.
  - > La même liste que dans l'option 1 s'affiche.

3. Sélectionner le profil désiré de conducteur.
4. Appuyer sur **Confirmer**.
  - > Le profil de conducteur est à présent sélectionné et le système charge les réglages enregistrés dans ce profil.

### Informations associées

- Profils de conducteur (p. 143)
- Navigation dans les vues de l'écran central (p. 119)
- Changer le nom d'un profil de conducteur (p. 144)
- Relier une télécommande à un profil conducteur (p. 145)

## Changer le nom d'un profil de conducteur

Il est possible de modifier les noms des différents profils de conducteur utilisés dans le véhicule.

1. Appuyer sur **Paramètres** en vue du dessus sur l'écran central.
2. Appuyer sur **Système** → **Profils de conducteur**.
3. Sélectionner **Modifier le profil**.
  - > Un menu s'ouvre dans lequel le profil de conducteur peut être modifié.
4. Effleurer la case **Nom du profil**.
  - > Un clavier s'affiche et peut être utilisé pour modifier le nom. Touchez brièvement  pour fermer le clavier.
5. Sauvegarder le changement de nom en appuyant sur **Retour** ou **Fermer**.
  - > Le nom a maintenant été modifié.

### REMARQUE

Les noms de profil ne peuvent commencer par un espace. Si un espace est saisi en premier lieu, le nom de profil n'est pas sauvegardé.

### Informations associées

- Sélection d'un profil de conducteur (p. 144)
- Utilisation du clavier de l'écran central (p. 130)

### Réinitialisation des paramètres de profil du conducteur

Les paramètres qui ont été sauvegardés pour un ou plusieurs profils de conducteur peuvent être réinitialisés lorsque le véhicule est arrêté.

#### REMARQUE

Rétablissement des paramètres d'usine est uniquement possible lorsque le véhicule est à l'arrêt.

1. Appuyer sur **Paramètres** en vue du dessus.
2. Toucher **Système** → **Rétablissement des paramètres d'usine** → **Réinitialiser paramètres personnels**.
3. Sélectionner l'option **Réinitialiser pour le profil actif**, **Réinitialiser pour tous les profils** ou **Annuler**.

### Informations associées

- Profils de conducteur (p. 143)
- Réinitialisation des paramètres d'affichage central (p. 140)

### Relier une télécommande à un profil conducteur

Une clé-télécommande peut être liée à un profil de conducteur. Ce profil de conducteur et tous ses paramètres sont ensuite sélectionnés automatiquement chaque fois que le véhicule est utilisé avec cette clé-télécommande particulière.

La première fois que la clé-télécommande est utilisée, elle n'est liée à aucun profil de conducteur. Le profil **Invité** est activé automatiquement lorsque le contact est mis.

Un profil de conducteur peut également être sélectionné manuellement sans lien avec aucune clé. Lorsque le véhicule est déverrouillé, le dernier profil conducteur actif est activé. Si la clé a déjà été reliée à un profil conducteur, il n'est pas nécessaire de sélectionner manuellement un profil de conducteur en utilisant cette clé en particulier.

### Liaison d'une clé-télécommande à un profil de conducteur spécifique

Commencer par sélectionner le profil à lier à la clé (ce profil n'est pas encore actif). Le profil actif peut ensuite être lié à la clé.

1. Appuyer sur **Paramètres** en vue du dessus sur l'écran central.
2. Appuyer sur **Système** → **Profils de conducteur**.

- ◀ 3. Marquer le profil désiré. L'affichage revient à la page d'accueil. Le profil **Invité** ne peut pas être relié à une télécommande.
4. Abaisser à nouveau la vue supérieure et effleurer **Paramètres** → **Système** → **Profils de conducteur** → **Modifier le profil**.
5. Sélectionner **Brancher la clé** pour lier le profil à la clé. Un profil de conducteur peut uniquement être lié à la clé utilisée actuellement dans le véhicule. S'il existe d'autres clés dans le véhicule, **Plus d'une clé est trouvée, placer la clé que vous désirez connecter au lecteur auxiliaire**, s'affiche.



Emplacement du lecteur de secours dans la console de tunnel.

- > Lorsque le texte **Profil relié à la clé** est affiché, la clé et le profil du conducteur sont associés.

6. Appuyer sur **OK**.
- > La clé utilisée est à présent liée au profil de conducteur et reste aussi longtemps que la case **Brancher la clé** n'est pas désélectionnée.

### Informations associées

- Profils de conducteur (p. 143)
- Changer le nom d'un profil de conducteur (p. 144)
- Clé à télécommande (p. 246)

## Messages dans l'écran central

L'affichage central affiche des messages dans certaines circonstances pour informer ou aider le conducteur.

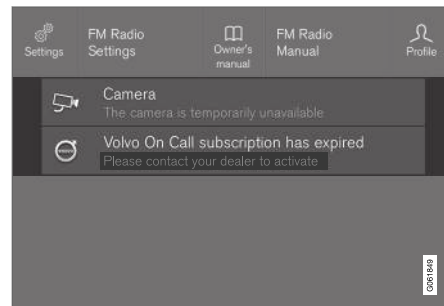

Messages dans la vue supérieure de l'affichage central

Les messages de plus basse priorité pour le conducteur sont affichés dans l'écran central.

La plupart des messages sont affichés dans la barre d'état de l'écran central. Le message s'efface de la barre d'état après un bref laps de temps ou après que l'action requise a été exécutée. Les messages qui doivent être sauvegardés sont enregistrés dans la vue supérieure de l'affichage central.

Le message peut s'afficher avec des graphismes, des pictogrammes ou un bouton par exemple activer/désactiver une fonction connectée au message.

### Messages contextuels

Les messages sont parfois illustrés sous forme de fenêtres instantanées. Les messages instantanés possèdent une priorité supérieure à celles des messages illustrés dans la barre d'état et exigent un accusé de réception/une action avant de disparaître. Les messages qui doivent être sauvegardés sont enregistrés dans la vue supérieure de l'affichage central.

### Informations associées

- Gestion des messages de l'affichage central (p. 147)
- Gestion des messages enregistrés depuis l'affichage central (p. 148)
- Messages sur le tableau de bord (p. 109)

### Gestion des messages de l'affichage central

Les messages de l'affichage central sont gérés dans les vues de l'affichage central.

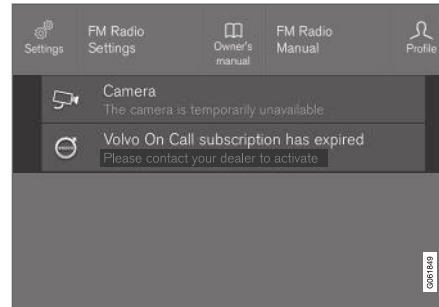

Messages dans la vue supérieure de l'affichage central

Certains messages dans l'écran central comportent une touche (ou plusieurs boutons dans un message instantané) pour par exemple activer/désactiver une fonction liée au message.

### Traitement des nouveaux messages

Pour les messages avec touches :

- Effleurer le bouton pour exécuter l'action ou laisser le message s'éteindre après un bref laps de temps.
  - > Le message disparaît de la barre d'état.

Pour les messages sans touches :

- Fermer le message en l'effleurant ou laisser le message disparaître automatiquement après un bref laps de temps.
  - > Le message disparaît de la barre d'état.

Les messages qui doivent être sauvegardés sont enregistrés dans la vue supérieure de l'affichage central.

### Informations associées

- Messages dans l'écran central (p. 146)
- Gestion des messages enregistrés depuis l'affichage central (p. 148)
- Messages sur le tableau de bord (p. 109)

## Gestion des messages enregistrés depuis l'affichage central

Les messages sauvegardés depuis le tableau de bord et l'affichage central sont gérés dans l'affichage central.

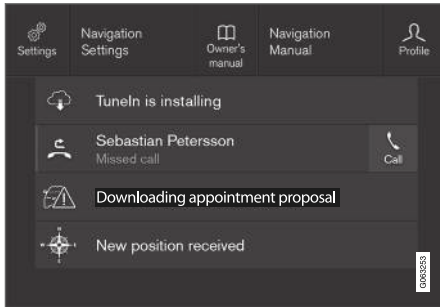

Messages sauvegardés et sélections possibles dans la vue Générale

Les messages ayant été affichés dans l'écran central et devant être sauvegardés sont mémorisés dans la vue supérieure de l'affichage central.

### Lecture des messages sauvegardés.

1. Ouvrir la vue supérieure dans l'affichage central.
  - > Une liste des messages sauvegardés s'affiche. Les messages avec une flèche à droite peuvent être développés.

2. Effleurer un message pour le développer/réduire.
  - > Plus d'information au sujet du message s'affiche dans la liste et l'image à gauche de l'application affiche l'information au sujet du message sous forme graphique.

### Gestion des messages sauvegardés

Certains messages comportent une touche pour par ex. activer/désactiver une fonction associée au message.

- Effleurer le bouton pour exécuter l'action.

Les messages sauvegardés dans la vue supérieure sont supprimés automatiquement lorsque le contact est coupé.

### Informations associées

- Messages dans l'écran central (p. 146)
- Gestion des messages de l'affichage central (p. 147)
- Messages sur le tableau de bord (p. 109)

## Affichage tête haute\*

L'affichage tête haute est un complément au tableau de bord et projette l'information du tableau de bord sur le pare-brise. Les images projetées ne sont visibles que depuis le siège du conducteur.



Appels téléphoniques entrants

L'affichage tête haute projette des avertissements et des informations en rapport avec la vitesse, les fonctions du régulateur de vitesse, la navigation, etc. sur le pare-brise dans le champ de vision du conducteur. L'information sur la circulation et les appels téléphoniques entrants peuvent également s'afficher à l'affichage tête haute.

**i REMARQUE**

La capacité du conducteur de voir les informations de l'affichage tête haute peut être entravée par :

- l'utilisation de lunettes de soleil polarisantes
- une posture de conduite dans laquelle le conducteur n'est pas centré dans le siège,
- des objets sur le recouvrement vitré de l'unité d'affichage,
- des conditions défavorables d'éclairage.

**! IMPORTANT**

L'information est projetée depuis une unité d'affichage placée dans la planche de bord. Pour éviter d'endommager le recouvrement vitré de l'unité d'affichage, ne placer aucun objet sur la vitre et ne pas y laisser tomber d'objets.

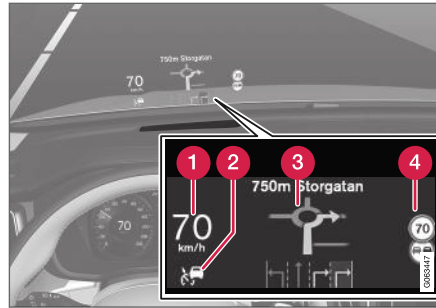

Exemples de ce qui peut s'afficher

- 1 Vitesse
- 2 Régulateur de vitesse
- 3 Navigation
- 4 Panneaux de signalisation

Des pictogrammes peuvent être projetés temporairement sur l'affichage tête haute, incluant :



si le pictogramme d'avertissement s'affiche, lire le message d'avertissement au tableau de bord.



si le pictogramme d'information s'affiche, lire le message d'information du tableau de bord.

**i REMARQUE**

Les personnes qui souffrent de certains problèmes de vision peuvent éprouver des maux de tête ou des lésions oculaires lors de l'utilisation de l'affichage tête haute.

**City Safety dans l'affichage tête haute**

Si City Safety est activée, l'information de l'affichage tête haute est remplacée par un graphisme City Safety. Ce graphisme s'éclaire même si l'écran tête haute est éteint.

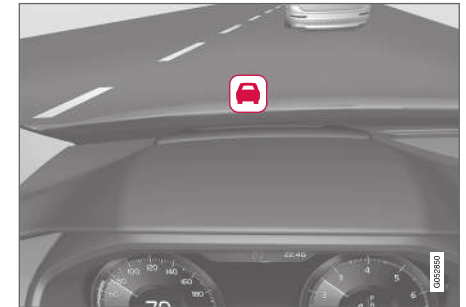

Un graphisme City Safety clignote pour attirer l'attention du conducteur.

#### « Informations associées

- Activation et désactivation de l'affichage tête haute\* (p. 150)
- Nettoyage de l'affichage tête haute\* (p. 657)
- Remplacement d'un pare-brise avec affichage tête haute\* (p. 628)

### Activation et désactivation de l'affichage tête haute\*

L'affichage tête haute peut être activé et désactivé après le démarrage du véhicule.



Appuyer sur le bouton **Affichage tête haute** de la vue de fonction de l'affichage central. Une lampe indicatrice du bouton s'allume lorsque la fonction est activée.

#### Informations associées

- Réglages de l'affichage tête haute\* (p. 150)
- Affichage tête haute\* (p. 148)

### Réglages de l'affichage tête haute\*

Réglages de l'affichage tête haute

Les réglages sont possibles au menu des réglages de l'affichage central lorsque le véhicule démarre et qu'une image projetée s'affiche sur le pare-brise.

Ce réglage est enregistré comme réglage personnel dans le profil de conducteur.

#### Sélection des options d'affichage

Sélectionner les fonctions à afficher à l'affichage tête haute.

1. Appuyez sur **Paramètres** sur la vue principale de l'écran central.
2. Toucher **My Car** → **Écrans** → **Options affichage tête haute**.
3. Sélection d'une ou plusieurs fonctions :
  - **Afficher la navigation**
  - **Afficher les Road Sign Information**
  - **Afficher le soutien au conducteur**
  - **Afficher le téléphone**.



## Réglage de l'intensité lumineuse et de la position en hauteur



1. Appuyer sur le bouton **Aff. tête haute réglages** de la vue de fonction de l'affichage central.
2. Régler l'intensité lumineuse de l'image projetée et la position de hauteur dans le champ de vision du conducteur en utilisant le levier du côté droit du volant de direction.

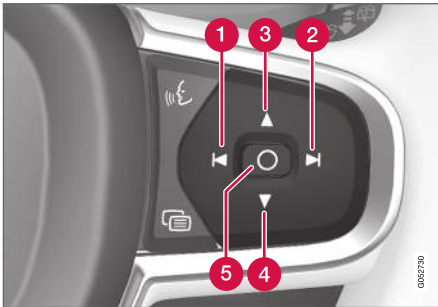

- 1 Diminution de l'intensité lumineuse
- 2 Augmentation de l'intensité lumineuse

- 3 Levage de la position
- 4 Abaissement de la position
- 5 Confirmation

L'intensité lumineuse du graphisme est adaptée automatiquement aux conditions d'éclairage dans son arrière-plan. L'intensité lumineuse est également affectée par les réglages d'intensité lumineuse des autres affichages du véhicule.

La position de hauteur peut être enregistrée dans les sièges avant à commande électrique\* - fonction de mémoire.

### Étalonnage de la position horizontale

Si le pare-brise ou l'unité d'affichage est remplacé(e), la position horizontale d'affichage tête haute peut exiger un étalonnage. L'étalonnage signifie que l'image projetée est déplacée latéralement dans un sens ou l'autre.

1. Appuyez sur **Paramètres** sur la vue principale de l'écran central.
2. Sélectionner **My Car** → **Écran du conducteur** → **Options affichage tête haute** → **Étalonnage affichage tête haute**.
3. Étalonner la position horizontale de l'image en utilisant le clavier placé à droite du volant de direction.

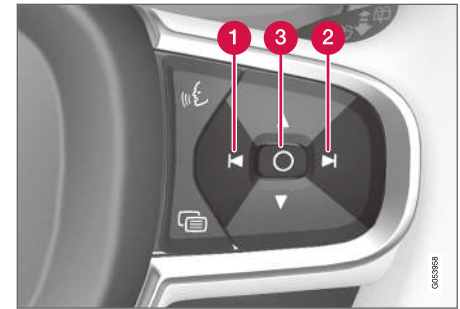

- 1 Rotation dans le sens antihoraire
- 2 Rotation dans le sens horaire
- 3 Confirmation

### Informations associées

- Affichage tête haute\* (p. 148)
- Activation et désactivation de l'affichage tête haute\* (p. 150)

## Contrôle de la voix<sup>19</sup>

Le conducteur peut utiliser les commandes vocales pour commander certaines fonctions de lecture média, un téléphone connecté Bluetooth, la climatisation et la navigation Volvo\*.

Les commandes vocales apportent une commodité supplémentaire et contribuent à minimiser les distractions, les conducteurs peuvent se concentrer sur la conduite et maintenir leur attention sur la route et la situation de la circulation.

### AVERTISSEMENT

Le conducteur est toujours responsable de l'utilisation du véhicule en toute sécurité et du respect de toute la réglementation d'application en matière de circulation.

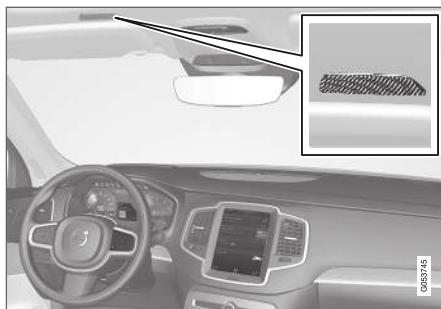

Microphone de commande vocale

La commande vocale est réalisée sous forme de dialogue, avec les commandes dites par l'utilisateur et les réponses verbales provenant du système. Le système de commande vocale utilise le même microphone que les appareils connectés avec Bluetooth et le système de commande vocale répond à travers les haut-parleurs du véhicule. Dans certains cas, des messages textuels sont également affichés au tableau de bord. Les fonctions sont commandées à l'aide du clavier à droite du volant et les réglages s'effectuent dans l'affichage central.

### Mises à jour du système

Le système de commande vocale est amélioré en permanence. Pour une fonctionnalité optimale, toujours télécharger la dernière mise à jour sur le site [support.volvocars.com](http://support.volvocars.com).

## Informations associées

- Utiliser la commande vocale (p. 153)
- Commande vocale pour téléphones cellulaires (p. 154)
- Commande vocale de la radio et des médias (p. 155)
- Commandes vocales de la climatisation (p. 214)
- Paramètres de commande vocale (p. 155)

<sup>19</sup> Concerne certains marchés.

## Utiliser la commande vocale<sup>20</sup>





Appuyer sur le bouton de commande vocale  sur le clavier à droite du volant de direction pour activer le système et initier un dialogue de commande vocale.

Parmi celles-ci, on peut mentionner :

- Parler après la tonalité, d'une voix normale à une vitesse normale.
- Ne pas parler pendant que le système répond (le système ne peut comprendre les commandes pendant ce laps de temps).
- Éviter le bruit de fond dans l'habitacle en laissant les portes, les fenêtres et le toit ouvrant\* fermés.

La commande vocale peut être annulée comme suit :

- en disant « **Annuler** »
- en pressant et en maintenant le bouton de commande vocale du clavier du volant de direction .

Pour accélérer le dialogue de commande vocale et pour sauter les réactions de système, appuyer sur le bouton de commande vocale  pendant que le système réagit et indiquer votre commande suivante.

## Exemples de commandes vocales

Appuyer sur . Dire « **Appeler [Prénom] [Nom] [Catégorie de numéro]** » - appelle le contact sélectionné dans le répertoire téléphonique. Si le contact possède plusieurs numéros de téléphone (par exemple la maison, la cellule, le travail), la catégorie correcte doit également être indiquée.

Appuyer sur  et dire « **Appeler Robyn Smith cellulaire** ».

## Commandes/phrases

Les commandes suivantes peuvent toujours être utilisées :

- **Répéter** - répète la dernière commande vocale du dialogue en cours.
- « **Annuler** » - met fin au dialogue.
- « **Aide** » - entame un dialogue d'aide. Le système répond par des commandes pouvant être utilisées dans le contexte actuel, une demande ou un exemple.

Les commandes des fonctions spécifiques, telles que le téléphone et l'audio, sont décrites dans les sections en rapport avec la fonction.

## Numéros

Les commandes de nombres sont citées différemment, selon la fonction à contrôler :

- Les **numéros de téléphone et codes postaux** doivent être dits individuellement, chiffre par chiffre. Par exemple, zéro trois un deux deux quatre quatre trois (03122443).
- Les **numéros de maison** peuvent être dits individuellement ou en groupe. Par exemple, deux deux ou vingt-deux (22). En anglais et en néerlandais, plusieurs groupes peuvent être cités en séquence. Par exemple, vingt-deux vingt-deux (22 22). En anglais, les doubles ou les triples peuvent être utilisés. Par exemple, « double zéro » (00). Les nombres peuvent être donnés dans une plage allant de 0 à 2300.
- Les **fréquences** peuvent être énoncées sous forme quatre-vingt-dix-huit point huit (98.8), cent et quatre point deux ou cent-quatre point deux (104.2).

## Informations associées

- Contrôle de la voix (p. 152)
- Commande vocale pour téléphones cellulaires (p. 154)
- Commande vocale de la radio et des médias (p. 155)

<sup>20</sup> Concerne certains marchés.

- Commandes vocales de la climatisation (p. 214)
- Paramètres de commande vocale (p. 155)

### Commande vocale pour téléphones cellulaires<sup>21</sup>

Appeler un contact du répertoire téléphonique, faire lire un message textuel à haute voix ou dicter de courts messages à l'aide de commandes vocales à un téléphone connecté Bluetooth. Pour accéder à un contact du répertoire téléphonique, la commande vocale doit contenir l'information de contact saisie dans le répertoire. Si un contact, tel que **Robyn Smith**, possède plusieurs numéros de téléphone mentionnés dans le répertoire téléphonique, une catégorie de numéro telle que **Domicile** ou **cellulaire** peut également être spécifiée, c.-à-d. « **Appeler Robyn Smith cellulaire** ».

Touchez  et énoncez l'une des commandes suivantes :

- « **Appeler [contact]** » - appelle le contact sélectionné dans le répertoire téléphonique.
- « **Appeler [Numéro de téléphone]** » - appelle le numéro de téléphone.
- « **Appels récents** » - affiche le journal des appels.
- « **Lire les messages** » - lire à haute voix un message textuel. S'il existe plusieurs messages, sélectionner le message à lire.
- « **Message à [contact]** » - l'utilisateur est invité à dicter un bref message. Le message

est ensuite lu à haute voix et l'utilisateur peut choisir d'envoyer<sup>22</sup> ou dicter à nouveau le message. Pour que cette fonction soit opérationnelle, la voiture doit être connectée à Internet.

### Informations associées

- Contrôle de la voix (p. 152)
- Utiliser la commande vocale (p. 153)
- Commande vocale de la radio et des médias (p. 155)
- Commandes vocales de la climatisation (p. 214)
- Paramètres de commande vocale (p. 155)
- Véhicule connecté à l'Internet\* (p. 541)

<sup>21</sup> Concerne certains marchés.

<sup>22</sup> Seuls certains téléphones peuvent envoyer des messages via le véhicule. Pour plus d'information de compatibilité, consulter support.volvocars.com.

## Commande vocale de la radio et des médias<sup>23</sup>

Les commandes vocales de radio et de lecteurs média sont illustrées ici.

Touchez  et énoncez l'une des commandes suivantes :

- « **Médias** » - lance un dialogue pour les médias et la radio. Il affiche des exemples de commandes.
- « **Lire [Artiste]** » - lit le contenu de musique de l'artiste sélectionné.
- « **Lire [Titre de chanson]** » - lit la chanson sélectionnée.
- « **Lire [Titre de chanson] de [Album]** » - lit la chanson sélectionnée parmi le contenu de l'album sélectionné.
- « **Lire [Station de radio]** » - lance la diffusion de la station de radio sélectionnée.
- « **Régler sur [Fréquence]** » - lance la diffusion de la fréquence radio sélectionnée dans la bande radio active. Si aucune source radio n'est active, la diffusion de la bande FM est lancée par défaut.
- « **Régler sur [Fréquence] [Longueur d'onde]** » - lance la diffusion de la fréquence radio dans la bande radio sélectionnée.
- « **Radio** » - lance la radio FM.

- « **Radio FM** » - lance la radio FM.
- « **Radio AM** » - lance la radio AM.
- « **SiriusXM** » - lance la radio SiriusXM\*
- « **CD** » - lance la lecture d'un CD\*.
- « **USB** » - lance la lecture du contenu d'une clé USB.
- « **iPod** » - lance la lecture du contenu d'un iPod.
- « **Bluetooth** » - lance la lecture du contenu d'une source de médias connectée via Bluetooth.
- « **Musique similaire** » - lance la lecture du contenu musical, similaire à la musique en cours de lecture, d'appareils connectés via USB.

### Informations associées

- Contrôle de la voix (p. 152)
- Utiliser la commande vocale (p. 153)
- Commande vocale pour téléphones cellulaires (p. 154)
- Commandes vocales de la climatisation (p. 214)
- Paramètres de commande vocale (p. 155)

## Paramètres de commande vocale<sup>24</sup>

Les réglages du système de commande vocale sont réalisés ici.

Paramètres → Système → Commande vocale

Les réglages peuvent être personnalisés dans les zones suivantes :

- **Répéter la commande vocale**
- **Genre**
- **Débit**

### Réglages du son

Sélectionner les réglages sonores sous :

Paramètres → Son → Volumes du système → Commande vocale

### Réglages de langue

Le système de commande vocale n'est pas disponible dans toutes les langues. Les langues disponibles pour les commandes vocales sont indiquées par l'icône  dans la liste des langues.

Le changement de langue ici modifie également la langue dans les menus, les messages et les textes d'aide.

<sup>23</sup> Concerne certains marchés.



Paramètres → Système → Langues et unités du système → Langue du système

### Informations associées

- Contrôle de la voix (p. 152)
- Utiliser la commande vocale (p. 153)
- Commande vocale pour téléphones cellulaires (p. 154)
- Commandes vocales de la climatisation (p. 214)
- Commande vocale de la radio et des médias (p. 155)
- Réglages du son (p. 494)
- Changement de langue système (p. 137)

---

<sup>24</sup> Concerne certains marchés.

ÉCLAIRAGE

## Panneau d'éclairage et commandes

Le panneau d'éclairage et des commandes peuvent être utilisés pour régler l'éclairage extérieur et intérieur. La bague d'éclairage du levier gauche du volant peut être utilisée pour activer et régler l'éclairage extérieur. L'intensité lumineuse de l'habitacle peut être réglée en utilisant la molette de la planche de bord.

### Éclairage intérieur

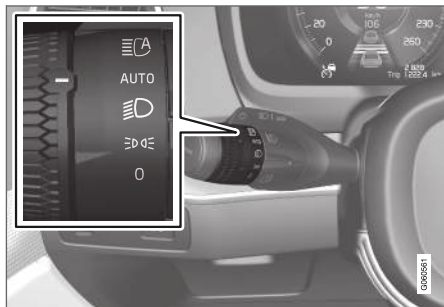

Position de la bague d'éclairage.

Avec l'allumage en position II ou lorsque le moteur du véhicule tourne, les fonctions suivantes s'appliquent aux diverses positions de la bague d'éclairage :

Position	Signification
<b>0</b>	Aux États-Unis : feux de jour et feux de stationnement éteints.  Au Canada : Feux de jour et feux de stationnement allumés.  Les appels de phares sont possibles.
	Feux de stationnement en stationnement.  Aux États-Unis : les feux de jour sont éteints.  Au Canada : Les feux de jour sont allumés.  Les appels de phares sont possibles.
	Feux de croisement et feux stationnement.  Les feux de route peuvent être activés.  Les appels de phares sont possibles.

Position	Signification
<b>AUTO</b>	Feux de jour et feux de stationnement dans les conditions de lumière du jour. <sup>A</sup>  Feux de croisement et feux de stationnement en éclairage diurne faible ou dans l'obscurité ou lorsque les phares de brouillard avant* et/ou les feux de brouillard arrière sont activés.  Les feux de route dynamiques peuvent être activés.  Les feux de route peuvent être activés pendant que les feux de croisement sont activés.  Les appels de phares sont possibles.
	Activation/désactivation des feux de route dynamique.

<sup>A</sup> Modèles pour les États-Unis uniquement : les feux de jour et les feux de stationnement peuvent être désactivés dans l'affichage central.

	<b>REMARQUE</b>
	Volvo recommande l'utilisation des Daytime Running Lights aux États-Unis. Son utilisation est obligatoire au Canada.



Volvo recommande l'utilisation de la position **AUTO** lorsque le véhicule se déplace.

### **AVERTISSEMENT**

Le système d'éclairage du véhicule ne peut déterminer dans toutes les situations à quel moment la lumière du jour est insuffisante ou trop faible, par exemple en cas de brouillard ou de pluie.

C'est toujours le conducteur qui est responsable de conduire le véhicule avec un éclairage sûr en fonction de la circulation et selon les obligations du code de la route.

### Molettes du tableau de bord



Molette (à gauche) pour ajuster la luminosité de l'habitacle

### Informations associées

- Réglage des fonctions d'éclairage dans l'affichage central (p. 159)
- Éclairage intérieur (p. 169)
- Feux de stationnement (p. 160)
- Utilisation des feux clignotants (p. 164)
- Utilisation des feux de route (p. 162)
- Feux de croisement (p. 161)
- Éclairage des feux de brouillard avant/de virage\* (p. 166)
- Feux arrière de brouillard (p. 167)
- Phares directionnels\* (p. 165)
- Feux de freinage (p. 167)
- Feux de freinage d'urgence (p. 168)
- Feux de détresse (p. 168)

### Réglage des fonctions d'éclairage dans l'affichage central

De multiples fonctions d'éclairage peuvent être réglées et activées dans l'affichage central. Ceci inclut les feux de route automatiques, l'éclairage de sécurité de domicile et l'éclairage d'approche.

1. Appuyer sur **Paramètres** en vue du dessus.
2. Appuyer sur **My Car → Lumières et éclairage**.
3. Sélectionner **Éclairage extérieur ou Éclairage intérieur**.

### Informations associées

- Panneau d'éclairage et commandes (p. 158)
- Contrôle actif des feux de route (p. 163)
- Utilisation de l'éclairage d'arrivée (p. 168)
- Éclairage de bienvenue (p. 169)
- Utilisation des feux clignotants (p. 164)
- Ouverture des paramètres dans l'affichage central (p. 138)
- Vue de fonction dans l'affichage central (p. 126)

## Feux de stationnement

Les feux de stationnement peuvent être utilisés pour aider les autres utilisateurs de la route à voir le véhicule arrêté ou en stationnement. Utiliser la bague d'éclairage du levier du volant de direction pour allumer les feux de stationnement.

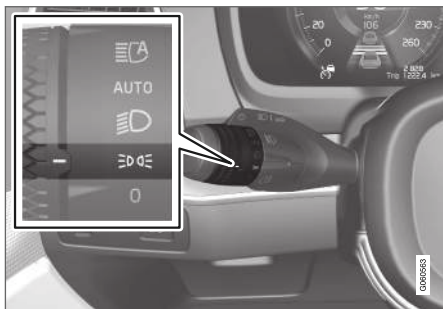

Bague d'éclairage en position de feu de stationnement.

Faire tourner la bague d'éclairage à la position  pour allumer les feux de stationnement (l'éclairage de la plaque d'immatriculation s'allume également).

**Modèles pour le Canada :** si l'allumage est en position **II** ou si le moteur du véhicule tourne, les feux de circulation de jour s'allument à la place des feux de stationnement avant. Avec la bague d'éclairage dans cette position, les feux de stationnement restent allumés quelle que soit la position de l'allumage.

**Modèles pour les États-Unis :** quand le mode **AUTO** est sélectionné, les feux de jour peuvent être désactivés dans l'affichage central. Les feux de stationnement seront aussi désactivés. Par faible luminosité, les feux de stationnement et les feux de croisement s'allument.

Dans l'obscurité, les feux de stationnement arrière s'allument également avec le hayon ouvert pour alerter la circulation qui suit. Ceci ne dépend de la position ni de la bague d'éclairage ni de l'allumage.

### Informations associées

- Panneau d'éclairage et commandes (p. 158)
- Modes d'allumage (p. 431)
- Remplacement des ampoules des feux de circulation de jour/de stationnement avant (p. 636)

## Phares de jour

Le véhicule possède des capteurs qui détectent l'éclairage ambiant. Lorsque la bague d'éclairage est en position **AUTO**, les feux de jour sont toujours activés lorsque l'allumage est en mode **II** ou lorsque le moteur du véhicule tourne. Si la lumière du jour est faible ou dans l'obscurité, les phares sont automatiquement commutés en feux de croisement.

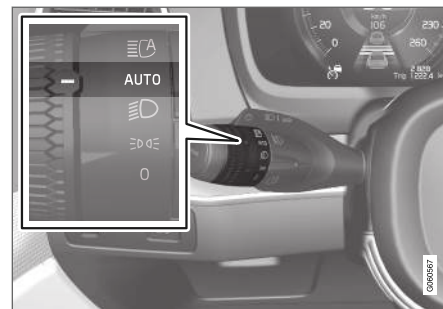

Bague d'éclairage en position **AUTO**.

Lorsque la bague d'éclairage du levier du volant est en position **AUTO**, les feux de jour (DRL<sup>1</sup>) s'allument lorsque le véhicule roule en plein jour. Les phares passent automatiquement des feux de jour aux feux de croisement en cas de faible lumière du jour ou dans l'obscurité. Les phares passent également aux feux de croisement si les phares avant\* et/ou feux arrière de brouillard sont activés.

**Modèles pour les États-Unis** : quand le mode **AUTO** est sélectionné, les feux de jour peuvent être désactivés dans l'affichage central. Les feux de stationnement seront aussi désactivés. Par faible luminosité, les feux de stationnement et les feux de croisement s'allument.

**Aux États-Unis** : avec la bague d'éclairage en position **0** ou **☰☑☒**, les feux de jour sont éteints.

**Au Canada** : Avec la bague d'éclairage en position **0** ou **☰☑☒**, les feux de jour sont allumés.

### **i** REMARQUE

Volvo recommande l'utilisation des Daytime Running Lights aux États-Unis. Son utilisation est obligatoire au Canada.

### **⚠** AVERTISSEMENT

Le système contribue à économiser l'énergie mais il ne peut pas toujours déterminer à quel moment la lumière du jour est insuffisante ou trop faible, par exemple en cas de brouillard ou de pluie.

C'est toujours le conducteur qui est responsable de conduire le véhicule avec un éclairage sûr en fonction de la circulation et selon les obligations du code de la route.

### Informations associées

- Panneau d'éclairage et commandes (p. 158)
- Modes d'allumage (p. 431)
- Feux de croisement (p. 161)
- Remplacement des ampoules des feux de circulation de jour/de stationnement avant (p. 636)

## Feux de croisement

En conduisant avec la bague d'allumage en position **AUTO**, les feux de croisement sont activés automatiquement en cas d'éclairage faible ou dans l'obscurité, lorsque l'allumage est en position **II** ou lorsque le moteur tourne.

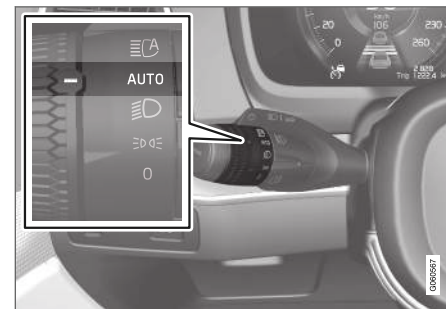

Bague d'éclairage en position **AUTO**.

Avec la bague d'éclairage en position **AUTO**, les feux de croisement sont activés automatiquement si :

- les feux de brouillard avant\* sont activés,
- les feux antibrouillard arrière sont activés
- les feux de brouillard avant et arrière sont activés,

Avec la bague d'éclairage à la position **☰☑☒**, les feux de croisement sont toujours activés lorsque

<sup>1</sup> Daytime Running Lights

- « l'allumage est en mode **II** ou lorsque le moteur du véhicule fonctionne.

### Détection de tunnel

La détection de tunnel signifie que la voiture détecte qu'elle entre dans un tunnel et passe alors automatiquement des feux de jour aux feux de croisement.

Remarquer que le levier du côté gauche du volant de direction doit être en position **AUTO** pour la détection de tunnel.

### Informations associées

- Panneau d'éclairage et commandes (p. 158)
- Modes d'allumage (p. 431)
- Phares de jour (p. 160)
- Remplacement des ampoules de feu de croisement (p. 635)

### Utilisation des feux de route

Les feux de route sont commandés par le levier placé à gauche du volant de direction. Les feux de route sont l'éclairage le plus puissant du véhicule et doivent être utilisés en roulant dans l'obscurité, sans cependant aveugler les autres utilisateurs de la route, pour améliorer la visibilité.

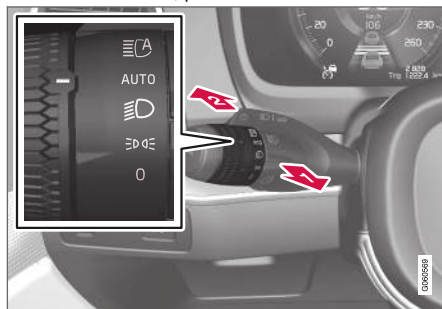

Levier de volant de direction avec bague d'éclairage.

### Clignotement des feux de route

- ➔ Déplacer le levier de volant de direction légèrement vers l'arrière pour le mode clignotant des feux de route. Les feux de route s'allument jusqu'au relâchement du levier.

### Feux de route

- ➔ Les feux de route peuvent être activés quand la bague d'éclairage est en mode **AUTO**<sup>2</sup> ou . Activer les feux de route en avançant

le levier du volant de direction. Désactiver en reculant le levier du volant de direction.

Lorsque les feux de route sont activés, le pictogramme est éclairé au tableau de bord.

### Informations associées

- Panneau d'éclairage et commandes (p. 158)
- Contrôle actif des feux de route (p. 163)
- Remplacement des ampoules de feux de route (p. 635)

<sup>2</sup> Lorsque les feux de croisement sont allumés.

## Contrôle actif des feux de route

Le contrôle actif des feux de route est une fonction qui utilise un capteur à caméra situé sur le bord supérieur du pare-brise pour détecter les faisceaux des phares de véhicules en approche ou les feux arrière des véhicules qui précèdent, et qui commute alors les feux de route en feux de croisement.

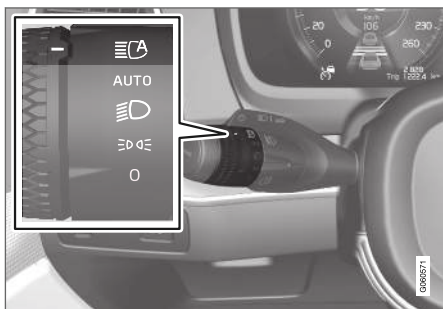

Les feux de route actifs sont activés en déplaçant la bague d'éclairage du levier du volant de direction vers **AUTO**.

La fonction peut également tenir compte de l'éclairage urbain. Lorsqu'un capteur de caméra ne détecte plus de véhicule en approche ou de véhicule à l'avant, les phares retournent aux feux de route.

Cette fonction peut être utilisée dans l'obscurité lorsque la vitesse du véhicule est d'environ 20 km/h (environ 12 mph) ou plus.

Si les feux de route actifs sont désactivés lorsque les feux de route fonctionnent, les phares sont automatiquement commutés en position feux de croisement.

Lorsque les feux de route actifs sont activés, un pictogramme blanc  s'affiche au tableau de bord.

Lorsque les feux de route sont allumés, le pictogramme devient bleu. Pour les phares à diode, ceci s'applique même si les feux de route sont partiellement obscurcis, c'est-à-dire si les phares sont éclairés légèrement moins que les feux de croisement.

### Véhicules avec phares halogènes

Lorsque le capteur de caméra ne détecte plus les phares de véhicule en approche ou les feux arrière d'un véhicule qui précède, les phares retournent aux feux de route après une seconde environ.

### Véhicules avec phares à diode<sup>3\*</sup>

Si les feux de route actifs sont équipés d'une fonction automatique de marche/arrêt<sup>4</sup>, les phares retournent aux feux de route une seconde environ après que le capteur de caméra ne

détecte plus les phares de véhicules en approche ou les feux arrière d'un véhicule qui précède.

<sup>3</sup> DIODE (Light Emitting Diode)

<sup>4</sup> Selon le niveau d'équipement du véhicule

#### « Limites pour les feux de route actifs

Le capteur de caméra est limité.



Si ce pictogramme et le message

##### Phare de route actif

Temporairement non disponible

s'affichent au tableau de bord, la commutation entre les feux de route et de croisement doit se faire manuellement. La bague d'éclairage du levier du volant de direction peut rester en

position **AUTO**. Le pictogramme  s'éteint lorsque le message s'affiche.



Ceci s'applique également si ce pictogramme avec le message **Capteur de pare-brise Capteur bloqué, voir manuel du propriétaire** s'affiche.

Les feux de route actifs peuvent être temporairement indisponibles dans certaines situations, par exemple en cas d'épais brouillards ou de fortes pluies. Lorsque les feux de route actifs redeviennent disponibles, ou lorsque les capteurs du pare-brise ne sont plus bloqués, le message disparaît et le pictogramme  s'affiche.

#### **AVERTISSEMENT**

Les feux de routes automatiques aident à utiliser la meilleure lumière sur base des conditions existantes.

Le conducteur est toujours responsable de la commutation manuelle entre les feux de route et de croisement, selon les exigences de la circulation et de la météo.

#### Informations associées

- Panneau d'éclairage et commandes (p. 158)
- Utilisation des feux de route (p. 162)
- Limitations de la caméra (p. 346)

#### Utilisation des feux clignotants

Les feux de direction sont commandés en utilisant le levier placé à gauche du volant. Les feux clignotants clignotent trois fois ou continuellement, en fonction de la distance de déplacement du levier vers le haut ou vers le bas.

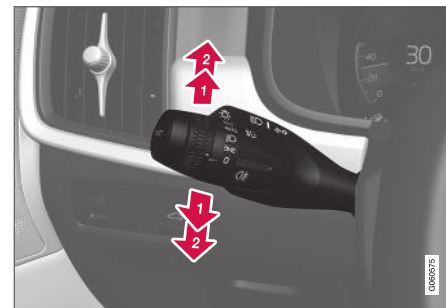

Clignotants.

#### Courte séquence de clignotement

-  Lever ou baisser le levier du volant de direction à la première position et le relâcher. Les feux de direction clignotent trois fois. Cette fonction peut être activée/désactivée dans l'écran central.

**i REMARQUE**

- Cette séquence de clignotement automatique peut être interrompue en déplaçant immédiatement le levier dans le sens opposé.
- Si l'indicateur de direction clignote plus rapidement que la normale, se reporter au message du tableau de bord.

**Séquence continue de clignotement**

➔ Lever ou baisser le levier aussi loin que possible.

Le levier s'arrête à la position finale et peut être déplacé à nouveau manuellement ou automatiquement en déplaçant le volant de direction.

**Informations associées**

- Feux de détresse (p. 168)
- Réglage des fonctions d'éclairage dans l'affichage central (p. 159)
- Remplacement des ampoules de feu de direction (p. 637)

**Phares directionnels\***

L'éclairage actif en courbe (ABL) est conçu pour contribuer à un éclairage maximum en virage et dans les intersections. Selon le niveau d'équipement, les véhicules avec phares avec diode<sup>5</sup> peuvent être équipés d'éclairages actifs en courbe.



Motif de phare avec fonction désactivée (à gauche) et activée (à droite).

L'éclairage actif en courbe suit le mouvement du volant de direction pour contribuer à un éclairage maximum dans les virages et les intersections, pour une visibilité améliorée pour le conducteur.

La fonction est activée automatiquement au démarrage du moteur du véhicule. Si une anomalie est détectée dans le système, le pictogramme

 s'éclaire au tableau de bord et un message s'affiche.

La fonction est active uniquement en cas d'éclairage diurne réduit ou dans l'obscurité uniquement lorsque le véhicule se déplace et que les feux de croisement sont allumés.

**Désactivation/activation de la fonction**

La fonction est activée en usine par défaut et peut être activée et désactivée en utilisant la vue Fonctions l'affichage central :



Appuyer sur le bouton **Phares directionnels**.

**Informations associées**

- Réglage des fonctions d'éclairage dans l'affichage central (p. 159)
- Éclairage des feux de brouillard avant/dévirage\* (p. 166)

<sup>5</sup> DIODE (Light Emitting Diode)

## Éclairage des feux de brouillard avant/de virage\*

Les feux antibrouillards avant possèdent un faisceau plus puissant que les feux de croisement, les rendant particulièrement efficaces dans le brouillard.



Bouton des feux de brouillard avant.

Les feux de brouillard peuvent être activés avec l'allumage en mode **II** ou lorsque le moteur tourne et que la bague d'éclairage est en position **AUTO**, **☰** ou **☑**.

Effleurer le bouton pour activer ou désactiver la fonction. Le symbole **#D** du tableau de bord s'allume lorsque les feux antibrouillards avant sont allumés.

Les feux de brouillard avant s'éteignent automatiquement lorsque le bouton de démarrage est tourné dans le sens horaire pour couper le

contact ou lorsque la bague d'éclairage est tournée en position **0**.

### **i** REMARQUE

La réglementation au sujet de l'utilisation des feux de brouillard varie d'un pays à l'autre.

## Éclairage en virage\*

Les feux de brouillard avant peuvent inclure la fonction d'éclairage en virage, qui éclaire temporairement la zone diagonalement à l'avant, dans le sens de rotation du volant de direction dans un tirage serré ou dans le sens indiqué par les indicateurs de direction.

La fonction est activée en cas d'éclairage diurne faible ou d'obscurité lorsque la bague d'éclairage est en mode **AUTO** ou **☰** et que la vitesse du véhicule est inférieure à environ 30 km/h (environ 20 mph).

Les deux éclairages en virage fonctionnent également en complément des feux arrière en marche arrière.

La fonction est activée en usine par défaut et peut être activée et désactivée en utilisant l'affichage central.

## Informations associées

- Panneau d'éclairage et commandes (p. 158)
- Modes d'allumage (p. 431)
- Feux arrière de brouillard (p. 167)

- Phares directionnels\* (p. 165)
- Réglage des fonctions d'éclairage dans l'affichage central (p. 159)



## Feux arrière de brouillard



Les feux de brouillard arrière sont considérablement plus éclairés que les feux arrière ordinaires et doivent être utilisés uniquement pour aider les autres utilisateurs de la route de voir le véhicule lorsque la visibilité est réduite par le brouillard, la neige, la fumée ou la poussière.



Bouton de feux arrière de brouillard.

Le feu de brouillard arrière est une lampe placée à l'arrière du véhicule, côté conducteur.

Les feux arrière de brouillard ne peuvent être utilisés que lorsque :

- l'allumage est en mode **II** ou lorsque le moteur du véhicule tourne et que la bague d'éclairage est à la position **AUTO** ou  .
- la bague d'éclairage se trouve en position  et les feux antibrouillard avant sont allumés.

Appuyer sur le bouton pour l'activation/la désactivation. Le pictogramme  du tableau de bord s'allume lorsque les feux de brouillard arrière sont allumés.

Les feux antibrouillard arrière s'éteignent automatiquement quand :

- le bouton de démarrage est tourné dans le sens horaire pour couper le contact ou lorsque la bague d'allumage est tournée à la position **0** .
- la bague d'éclairage se trouve en position  et les feux antibrouillard avant sont éteints.

### REMARQUE

La réglementation au sujet de l'utilisation du feu de brouillard arrière varie d'un pays à l'autre.

## Informations associées

- Panneau d'éclairage et commandes (p. 158)
- Éclairage des feux de brouillard avant/de virage\* (p. 166)
- Modes d'allumage (p. 431)

## Feux de freinage

Les feux de freinage sont automatiquement éclairés pendant le freinage.

Les feux de freinage s'allument lorsque la pédale de frein est enfoncée. Ils s'allument quand les freins sont automatiquement appliqués par l'un des systèmes d'assistance au conducteur.

## Informations associées

- Feux de freinage d'urgence (p. 168)
- Fonctions de freinage (p. 433)

### Feux de freinage d'urgence

Les feux d'arrêt d'urgence sont activés pour avertir les véhicules qui suivent d'un freinage brusque.

Cette fonction cause l'éclairage d'un feu arrière supplémentaire de chaque côté du véhicule.

Les feux de freinage de secours sont activés en cas de freinage brutal ou si le système ABS est activé et que le véhicule roule à grande vitesse.

Après que le conducteur a décéléré à une vitesse basse puis relâché les freins, les feux de freinage reprennent leur intensité lumineuse normale.

#### Informations associées

- Feux de freinage (p. 167)
- Freins (p. 434)
- Feux de détresse (p. 168)

### Feux de détresse

Les feux de détresse avertissent les autres utilisateurs de la route en activant simultanément tous les feux de direction du véhicule. La fonction peut être utilisée pour avertir au sujet d'un danger de circulation.

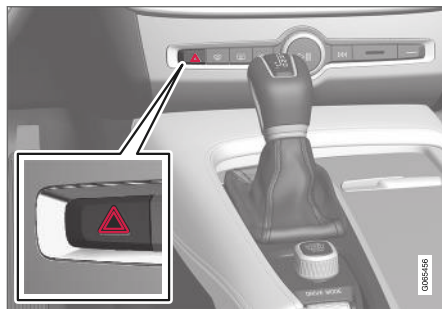

Bouton des feux de détresse

Appuyer sur le bouton pour activer les feux de détresse.

#### **i** REMARQUE

La réglementation au sujet de l'usage des feux de détresse peut varier d'un pays à l'autre.

#### Informations associées

- Feux de freinage d'urgence (p. 168)
- Utilisation des feux clignotants (p. 164)

### Utilisation de l'éclairage d'arrivée

Certains feux extérieurs restent allumés pour éclairer la zone autour du véhicule. Ceci s'appelle l'éclairage d'arrivée.

Pour activer l'éclairage d'approche et d'accompagnement :

1. Coupez le contact.
2. Pousser le levier placé à gauche du volant vers la planche de bord puis le relâcher.
3. Sortir du véhicule et verrouiller les portières.

Quand la fonction est activée, un pictogramme s'affiche dans le tableau de bord et les feux de stationnement, les éclairages de poignée de porte extérieure\* et les lampes de plaques d'immatriculation s'allument.

La durée de l'éclairage d'arrivée peut être réglée à l'affichage central.

#### Informations associées

- Réglage des fonctions d'éclairage dans l'affichage central (p. 159)
- Éclairage de bienvenue (p. 169)

## Éclairage de bienvenue

L'éclairage d'approche est activé lorsque le véhicule est déverrouillé et peut être utilisé pour vous éclairer lorsque vous marchez vers le véhicule.

La fonction est activée lorsque la télécommande est utilisée pour le déverrouillage. Les feux de stationnement, les éclairages de poignée de porte extérieurs\*, les éclairages de la plaque d'immatriculation, les plafonniers, l'éclairage de seuil de porte et l'éclairage de coffre/compartiment à bagages s'allument. Si une porte est ouverte pendant que la fonction est activée, l'éclairage de la poignée extérieure de porte\* et l'éclairage intérieur restent allumés pendant un certain temps.

Cette fonction peut être activée et désactivée dans l'écran central.

### Informations associées

- Réglage des fonctions d'éclairage dans l'affichage central (p. 159)
- Utilisation de l'éclairage d'arrivée (p. 168)
- Clé à télécommande (p. 246)

## Éclairage intérieur

L'habitacle est équipé de différents types d'éclairage qui améliorent le confort. Ceci inclut les lampes de lecture, l'éclairage de la boîte à gants et l'éclairage au plancher.

Tout l'éclairage de l'habitacle peut être activé et désactivé manuellement dans les 5 minutes après :

- que le moteur a été arrêté et que le contact est en mode **0**.
- que le véhicule a été déverrouillé mais que le moteur n'a pas été démarré.

## Éclairage de plafond avant



Les commandes de la console au plafond pour les lampes de lecture avant et l'éclairage d'accueil

- 1 Lampe de lecture du côté gauche
- 2 Éclairage de l'habitacle

- 3 Commutateur automatique d'éclairage d'accueil
- 4 Lampe de lecture du côté droit

### Lampes de lecture

Les lampes de lecture des côtés droit et gauche sont activées et désactivées en appuyant brièvement sur les boutons de la console au plafond. Pour régler l'intensité lumineuse, maintenir enfoncé le bouton.

### Éclairage de l'habitacle

Appuyer brièvement sur le bouton de la console au plafond pour activer ou désactiver l'éclairage aux pieds et l'éclairage au plafond.

### Commutateur automatique d'éclairage d'accueil

Activer le commutateur automatique en appuyant brièvement sur le bouton **AUTO** de la console au plafond. Avec la fonction automatique activée, la lampe indicatrice du bouton et l'éclairage de courtoisie s'allument et s'éteignent comme suit.

L'éclairage d'accueil :

- s'allume lorsque le véhicule est déverrouillé et lorsque le contact est coupé
- s'éteint lorsque le moteur démarre et lorsque le véhicule est verrouillé
- reste allumé ou s'éteint lorsqu'une porte latérale est ouverte ou fermée,
- reste allumé pendant 2 minutes si l'une des portes latérales est ouverte.



### « **Éclairage du plafond arrière\***

L'éclairage arrière se trouve dans la partie arrière de véhicule et peut également être utilisé comme éclairage de l'habitacle.



Lampes de lecture par-dessus le siège arrière



Dans les véhicules avec toit panoramique\*, il existe deux unités d'éclairage, à raison d'une unité de chaque côté du plafond.

Appuyer brièvement sur le bouton de la lampe pour activer ou désactiver les lampes de lecture. Pour régler l'intensité lumineuse, maintenir enfoncé le bouton.

### **Éclairage de la boîte à gants**

L'éclairage de la boîte à gants s'allume ou s'éteint lorsque la boîte à gants est ouverte ou fermée.

### **Éclairage de miroir de maquillage\***

L'éclairage du miroir de courtoisie s'allume ou s'éteint lorsque le miroir de courtoisie est ouvert ou fermé.

### **Éclairage au sol\***

L'éclairage au sol s'allume ou s'éteint lorsqu'une porte est ouverte ou fermée.

### **Éclairage du compartiment à bagages**

L'éclairage du compartiment à bagages s'allume ou s'éteint lorsque le hayon est ouvert ou fermé.

### **Éclairage ambiant**

L'éclairage ambiant s'allume lorsque les portes sont ouvertes et s'éteint lorsque le véhicule est verrouillé. L'intensité de l'éclairage ambiant peut être réglée dans l'affichage central et peut être également raffinée en utilisant la molette du tableau de bord.

### **Éclairage d'ambiance\***

Le véhicule est équipé de plusieurs diodes qui offrent un léger éclairage de différentes teintes.

Cet éclairage fonctionne quand le moteur tourne. L'éclairage d'atmosphère peut être réglée dans l'affichage central et également raffinée en utilisant la molette du tableau de bord.

### **Éclairage dans les compartiments de rangement des portes**

L'éclairage des compartiments de rangement de porte s'allument lorsque les portes sont ouvertes et s'éteint lorsque le véhicule est verrouillé. L'intensité lumineuse peut être réglée en utilisant la molette du tableau de bord.

### **Éclairage des portes-gobelets de la console de tunnel avant**

L'éclairage des portes-gobelets de console avant est activé lorsque le véhicule est déverrouillé et désactivé pendant que le véhicule est verrouillé. L'intensité lumineuse peut être réglée en utilisant la molette du tableau de bord.

### **Informations associées**

- Réglage de l'éclairage intérieur (p. 171)
- Panneau d'éclairage et commandes (p. 158)
- Modes d'allumage (p. 431)
- Intérieur de l'habitacle (p. 596)

## Réglage de l'éclairage intérieur

L'éclairage dans le véhicule dépend du mode d'allumage. L'éclairage intérieur peut être réglé au moyen d'une molette du tableau de bord et certaines fonctions d'éclairage peuvent également être réglées via l'affichage central.



La molette de la planche de bord au volant de direction peut être utilisée pour régler l'intensité lumineuse de l'affichage, de l'instrumentation, de l'éclairage ambiant et de l'éclairage d'atmosphère\*.

### Régler l'éclairage décoratif ambiant

1. Appuyer sur **Paramètres** en vue du dessus sur l'écran central.
2. Toucher **My Car → Lumières et éclairage → Éclairage intérieur**.
3. Choisir parmi les réglages suivants :
  - Dans **Intensité de l'éclairage d'amb. intérieur**, sélectionnez **Arrêt, Bas** ou **Haut**.
  - Dans **Niveau de l'éclairage d'ambiance**, sélectionner **Réduire** ou **Plein**.

### Réglage de l'éclairage d'atmosphère\*

Le véhicule est équipé de plusieurs diodes qui offrent un léger éclairage de différentes teintes. Cet éclairage fonctionne quand le moteur tourne.

### Modification de l'intensité lumineuse

1. Appuyer sur **Paramètres** en vue du dessus sur l'écran central.
2. Touchez brièvement **My Car → Lumières et éclairage → Éclairage intérieur → Éclairage d'ambiance intérieur**.
3. Dans **Intensité de l'éclairage intérieur**, sélectionnez **Arrêt, Bas** ou **Haut**.

### Modification de la teinte de l'éclairage

1. Appuyer sur **Paramètres** en vue du dessus sur l'écran central.
2. Touchez brièvement **My Car → Lumières et éclairage → Éclairage intérieur → Éclairage d'ambiance intérieur**.
3. Choisir **Selon la température** ou **Par couleur** pour modifier la teinte de l'éclairage.

Si **Selon la température** est sélectionné, l'éclairage change avec le réglage de température de l'habitacle.

Si **Par couleur** est sélectionné, la sous-catégorie **Couleurs de thème** peut être utilisée pour plus de réglages.

### Informations associées

- Éclairage intérieur (p. 169)
- Réglage des fonctions d'éclairage dans l'affichage central (p. 159)

- Modes d'allumage (p. 431)



VITRES, GLACES ET RÉTROVISEURS

### Vitres, glace et rétroviseurs

Le véhicule est équipé de commandes pour les vitres, la glace et les rétroviseurs. Certaines des glaces de la voiture sont laminées.

#### Verre feuilleté

Le pare-brise et le toit panoramique\* sont en verre feuilleté. La glace est renforcée, pour une meilleure protection contre la rupture et une meilleure insonorisation dans l'habitacle. Le verre feuilleté est également disponible en option pour d'autres surfaces vitrées.



Le pictogramme signale les vitres contenant du verre feuilleté<sup>1</sup>

#### Informations associées

- Protection contre le pincement pour les vitres et les stores (p. 174)
- Toit panoramique\* (p. 181)
- Vitres électriques (p. 175)
- Rétroviseurs intérieurs/extérieurs (p. 178)
- Affichage tête haute\* (p. 148)
- Utilisation des essuie-glaces (p. 185)
- Utilisation des lave-glaces et lave-phares (p. 188)

- Activation et désactivation du chauffage de pare-brise\* (p. 233)
- Activation et désactivation du chauffage de la lunette arrière et des rétroviseurs latéraux (p. 235)

### Protection contre le pincement pour les vitres et les stores

Toutes les vitres et les stores\* qui sont commandés électriquement possèdent une protection contre le pincement qui est déclenchée si quelque chose les bloque pendant leur ouverture ou leur fermeture.

Si la protection contre le pincement est activée, le mouvement s'arrête puis se rétracte automatiquement à environ 50 mm (2 pouces) du point à partir du point de blocage (ou en position de ventilation complète.

Si la protection contre le pincement a été déclenchée, il est toujours possible de faire fonctionner la vitre ou le store une fois de plus dans le même sens sans protection contre le pincement, si dans les 10 secondes du déclenchement de la protection contre le pincement. Il est toujours possible de contourner la protection contre le pincement lorsque la fermeture est interrompue (par exemple pour de la glace) en maintenant enfoncée la commande jusqu'à ce que la vitre ou le store soient complètement fermés.

<sup>1</sup> Ne s'applique pas au pare-brise et au toit panoramique\*, qui sont toujours en verre feuilleté et dès lors ne possèdent pas ce pictogramme.



**⚠ AVERTISSEMENT**

Si la batterie de démarrage est débranchée, la fonction d'ouverture et fermeture automatiques doit être réinitialisée pour fonctionner correctement. Une réinitialisation est nécessaire pour le fonctionnement de la protection contre le pincement.

**Informations associées**

- Réinitialiser la procédure de protection contre les pincements (p. 175)
- Fonctionnement des vitres électriques (p. 176)
- Toit panoramique\* (p. 181)

**Réinitialiser la procédure de protection contre les pincements**

Si les vitres et les stores motorisés fonctionnent mal, vous pouvez tenter une procédure de réinitialisation.

**⚠ AVERTISSEMENT**

Si la batterie de démarrage est débranchée, la fonction d'ouverture et fermeture automatiques doit être réinitialisée pour fonctionner correctement. Une réinitialisation est nécessaire pour le fonctionnement de la protection contre le pincement.

Si le problème persiste ou s'il concerne le toit panoramique ou le toit ouvrant, contacter un atelier.<sup>2</sup>

**Réinitialisation d'une vitre électrique**

1. Commencer avec la vitre en position fermée.
2. Actionner ensuite la vitre en mode manuel trois fois vers le haut, vers la position fermée.
  - > Le système est initialisé automatiquement.

**Informations associées**

- Protection contre le pincement pour les vitres et les stores (p. 174)
- Fonctionnement des vitres électriques (p. 176)

**Vitres électriques**

Les lève-vitres électriques sont commandés en utilisant les panneaux de commande des portes. La porte conducteur possède des commandes pour toutes les vitres et pour l'activation des verrous de sécurité pour enfant.

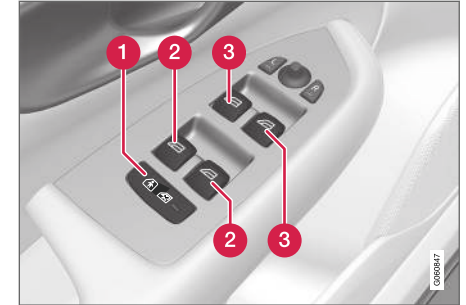

Panneau de commande de la portière du conducteur.

- 1 Verrous électriques de sécurité pour enfant\* qui désactivent les commandes des portes arrière pour éviter que les portes ou les vitres ne soient ouvertes depuis l'intérieur.
- 2 Commandes des vitres arrière.
- 3 Commandes des vitres avant.

Les lève-vitres électriques possèdent une protection contre les pincements. En cas de problème

<sup>2</sup> Un atelier Volvo autorisé est recommandé.

- ◀ de protection contre les pincements, une procédure de repos peut être essayée.

### **AVERTISSEMENT**

Les enfants, les autres passagers ou les objets, peuvent être coincés par les pièces mobiles.

- Soyez toujours attentif lors de l'actionnement des vitres.
- Ne laissez pas les enfants jouer avec les commandes du véhicule.
- Ne jamais laisser un enfant seul dans le véhicule.
- Pensez à toujours désactiver l'alimentation des vitres électriques en plaçant le système électrique du véhicule en position d'allumage **0**, puis en prenant la clé-télécommande avec vous lorsque vous quittez la voiture.
- Ne jamais placer d'objet ni de parties du corps sur le trajet des vitres, même si le système électrique du véhicule est complètement hors tension.

### **Informations associées**

- Fonctionnement des vitres électriques (p. 176)
- Protection contre le pincement pour les vitres et les stores (p. 174)

- Réinitialiser la procédure de protection contre les pincements (p. 175)

## **Fonctionnement des vitres électriques**

Toutes les vitres électriques peuvent être commandées en utilisant le panneau de commande de la porte du conducteur. Les panneaux de commande des autres portes peuvent être utilisés pour commander cette porte particulière. Les lève-vitres électriques possèdent une protection contre les pincements. En cas de problème de protection contre les pincements, une procédure de repos peut être essayée.

**⚠ AVERTISSEMENT**

Les enfants, les autres passagers ou les objets, peuvent être coincés par les pièces mobiles.

- Soyez toujours attentif lors de l'actionnement des vitres.
- Ne laissez pas les enfants jouer avec les commandes du véhicule.
- Ne jamais laisser un enfant seul dans le véhicule.
- Pensez à toujours désactiver l'alimentation des vitres électriques en plaçant le système électrique du véhicule en position d'allumage **0**, puis en prenant la clé-télécommande avec vous lorsque vous quittez la voiture.
- Ne jamais placer d'objet ni de parties du corps sur le trajet des vitres, même si le système électrique du véhicule est complètement hors tension.



Fonctionnement des vitres électriques.

- ➔ **Fonctionnement manuel.** Déplacer l'une des commandes légèrement vers le haut ou le bas. Les vitres à commande électrique se lèvent ou s'abaissent pendant que la commande est maintenue en position.
- ➔ **Fonctionnement avec les commandes automatiques.** Déplacer l'une des commandes vers le haut ou le bas à sa position d'extrémité puis la relâcher. La vitre se déplace automatiquement à la position complètement fermée/ouverte.

Pour pouvoir utiliser les vitres électriques, le commutateur d'allumage doit être au moins positionné sur **I** ou **II**. Après que le contact a été coupé, les vitres électriques peuvent être commandées pendant plusieurs minutes ou jusqu'à l'ouverture d'une porte. Un seul panneau de commande peut être utilisé à la fois.

Il peut également être commandé en utilisant l'ouverture sans clé\* avec la poignée de porte.

**⚠ AVERTISSEMENT**

S'assurer qu'aucun enfant ou autres passager ne touche les vitres le pendant qu'elle se ferment à l'aide de la fermeture sans clé\*.

**i REMARQUE**

Une façon de réduire le bruit du vent entendu lorsque les vitres arrière sont ouvertes est d'ouvrir également légèrement les vitres avant.

**i REMARQUE**

Les vitres ne peuvent être ouvertes à des vitesses supérieures à environ 180 km/h (environ 112 mph), mais elles peuvent être fermées.

Il est toujours de la responsabilité du conducteur de respecter les réglementations de la circulation applicables.

**Informations associées**

- Vitres électriques (p. 175)
- Protection contre le pincement pour les vitres et les stores (p. 174)
- Réinitialiser la procédure de protection contre les pincements (p. 175)



- Verrouillage et déverrouillage sans clé\* (p. 262)
- Verrouillage et déverrouillage en utilisant la clé-télécommande (p. 248)
- Verrouillage et déverrouillage depuis l'intérieur du véhicule (p. 265)

### Rétroviseurs intérieurs/extérieurs

Les rétroviseurs intérieurs et extérieurs doivent être utilisés pour améliorer la visibilité du conducteur derrière le véhicule.

### Rétroviseur central

Le rétroviseur intérieur peut facilement être réglé manuellement. Le rétroviseur intérieur est équipé de HomeLink\*, assombrissement\* et boussole\*.

### Rétroviseurs de porte

#### **AVERTISSEMENT**

Le rétroviseur côté passager est incurvé pour améliorer la visibilité. Les objets dans les rétroviseurs peuvent sembler plus lointains qu'ils ne le sont en réalité.

La manette de jeu du panneau de commande de la porte de conducteur est utilisée pour régler la position des rétroviseurs latéraux. Il existe aussi plusieurs réglages automatiques qui peuvent également être connectés aux boutons de mémoire du siège à commande électrique\*.

### Informations associées

- HomeLink®\* (p. 486)
- Boussole (p. 490)
- Réglage de la fonction d'obscurcissement du rétroviseur (p. 179)
- Inclinaison des rétroviseurs latéraux (p. 179)

- Enregistrement des paramètres de mémoire dans les sièges avant à commande électrique\* (p. 196)
- Activation et désactivation du chauffage de la lunette arrière et des rétroviseurs latéraux (p. 235)

## Réglage de la fonction d'obscurcissement du rétroviseur

La lumière intense qui pénètre dans le véhicule depuis l'arrière, par exemple depuis les phares des véhicules qui suivent, peut se refléter dans le rétroviseur intérieur et les rétroviseurs extérieurs, causant un éblouissement. Utiliser la fonction d'assombrissement lorsque l'éclairage provenant de l'arrière crée de la distraction.

### Atténuation automatique

Si une lumière éblouissante pénètre dans le véhicule depuis l'arrière, les rétroviseurs s'assombrissent automatiquement. L'assombrissement automatique est toujours actif lorsque le moteur du véhicule tourne, sauf en marche arrière.

#### **i** REMARQUE

Quand le niveau de sensibilité est modifié, cette modification n'est pas appréciable immédiatement mais prend effet après quelques instants.

Le niveau de sensibilité d'assombrissement affecte le rétroviseur intérieur et les rétroviseurs extérieurs.

1. Appuyer sur **Paramètres** en vue du dessus sur l'écran central.
2. Appuyer sur **My Car** → **Rétroviseurs et commodité**.

3. Dans **Atténuation automatique du rétroviseur**, sélectionnez **Normal**, **Foncé** ou **Clair**.

Le rétroviseur intérieur possède deux capteurs - un capteur dirigé vers l'avant et un autre vers l'arrière - ils fonctionnent ensemble pour identifier et éliminer l'éblouissement. Le capteur dirigé vers l'avant surveille la lumière ambiante et le capteur dirigé vers l'arrière surveille la lumière des phares des véhicules qui suivent.

Pour que les rétroviseurs extérieurs soient équipés de l'assombrissement automatique, le rétroviseur intérieur doit également être équipé de l'assombrissement automatique.

#### **i** REMARQUE

Si les capteurs sont obstrués par exemple par un permis de stationnement, un transpondeur, un store ou des objets placés sur les sièges ou dans le compartiment à bagages d'une manière qui empêche la lumière d'atteindre les capteurs, la fonction d'assombrissement automatique des rétroviseurs latéraux et intérieur serait réduite.

### Informations associées

- Rétroviseurs intérieurs/extérieurs (p. 178)
- Inclinaison des rétroviseurs latéraux (p. 179)

## Inclinaison des rétroviseurs latéraux

Pour augmenter la visibilité vers l'arrière, les rétroviseurs latéraux doivent être réglés pour la stature du conducteur et la position d'assise. Il existe plusieurs réglages automatiques qui peuvent également être connectés aux boutons de mémoire du siège à commande électrique\*.

### Commandes utilisées pour les rétroviseurs latéraux



Commandes du rétroviseur latéral.

La manette de jeu du panneau de commande de la porte de conducteur est utilisée pour régler la position des rétroviseurs latéraux.

1. Appuyer sur le bouton **L** du rétroviseur latéral gauche ou **R** pour le rétroviseur latéral droit. Le bouton s'allume.
2. Régler la position en utilisant la manette de jeu placée entre les boutons.



- ◀ 3. Appuyer de nouveau sur le bouton **L** ou **R**. La lampe du bouton s'éteint.

### Réinitialisation de la position des rétroviseurs

Un rétroviseur qui a été déplacé manuellement (par exemple touché ou heurté) doit être replacé électriquement à sa position normale pour que le rabattement automatique fonctionne.

1. Rabattre les rétroviseurs en appuyant simultanément sur les boutons **L** et **R**.
2. Les redéployer en appuyant sur les boutons **L** et **R** en même temps.
3. Répéter l'opération au besoin.

Les rétroviseurs sont maintenant replacés à leur position d'origine.

### Rabattement automatique des rétroviseurs latéraux\*

Les rétroviseurs latéraux peuvent être rabattus automatiquement en roulant ou en stationnement dans des espaces confinés.

1. Appuyer sur les boutons **L** et **R** simultanément (l'allumage doit être en mode **I** ou supérieur).
2. Relâcher les boutons après environ 1 seconde. Les rétroviseurs s'arrêtent automatiquement lorsqu'ils sont complètement rabattus.

Déployer les rétroviseurs en appuyant simultanément sur les boutons **L** et **R**. Les rétroviseurs s'arrêtent automatiquement lorsqu'ils sont complètement déployés.

### Inclinaison au stationnement<sup>3</sup>

Les rétroviseurs latéraux peuvent être inclinés vers le bas pour augmenter la vision du conducteur le long des côtés de la voiture (c'est-à-dire pour voir le trottoir en stationnant).

- Sélectionner la marche arrière et appuyer sur le bouton de rétroviseur **L** ou **R**.

Veillez noter que le bouton peut devoir être enfoncé deux fois selon les réglages. Quand le rétroviseur latéral s'incline vers le bas, le témoin du bouton clignote. Quand la marche arrière est engagée, les rétroviseurs latéraux commencent automatiquement à se déplacer au bout de 3 secondes et après la position d'origine au bout environ 8 secondes.

### Inclinaison automatique en stationnement<sup>3</sup>

Avec ce réglage, les rétroviseurs latéraux s'inclinent automatiquement vers le bas quand la marche arrière est engagée. La position rabattue est pré-réglée et ne peut être modifiée. Pour ramener immédiatement les rétroviseurs latéraux à leur position originale, appuyer deux fois sur le bouton **L** ou **R**.

1. Appuyez sur **Paramètres** sur la vue principale de l'écran central.
2. Appuyer sur **My Car → Rétroviseurs et commodité**.
3. Sous **Inclinaison rétroviseur extérieur en marche arrière**, sélectionner **Arrêt, Conducteur, Passager** ou **Les deux** pour activer/désactiver et pour sélectionner le rétroviseur à incliner.

### Rabattement automatique lors du verrouillage du véhicule\*

Les rétroviseurs latéraux sont rabattus automatiquement lorsque le véhicule est verrouillé et sont déployés lorsque le véhicule est déverrouillé en utilisant la clé-télécommande.

1. Appuyez sur **Paramètres** sur la vue principale de l'écran central.
2. Appuyer sur **My Car → Rétroviseurs et commodité**.
3. Sélectionnez **Rabattre le rétroviseur lors du verrouillage** pour l'activer/la désactiver.

### Informations associées

- Rétroviseurs intérieurs/extérieurs (p. 178)
- Réglage de la fonction d'obscurcissement du rétroviseur (p. 179)

<sup>3</sup> Uniquement sur les modèles équipés d'un siège conducteur avec boutons de mémoire\*.

- Enregistrement des paramètres de mémoire dans les sièges avant à commande électrique\* (p. 196)
- Activation et désactivation du chauffage de la lunette arrière et des rétroviseurs latéraux (p. 235)

### Toit panoramique\*

Le toit panoramique est divisé en deux sections de glace. La section avant peut être ouverte verticalement au bord arrière (position de ventilation) ou horizontalement (position d'ouverture). La section arrière ne peut être déplacée.

Le toit panoramique est équipé d'un déflecteur de vent et d'un store réalisé en tissu perforé (placé sous des sections vitrées) pour une protection supplémentaire, par exemple en cas de rayonnement solaire intense.

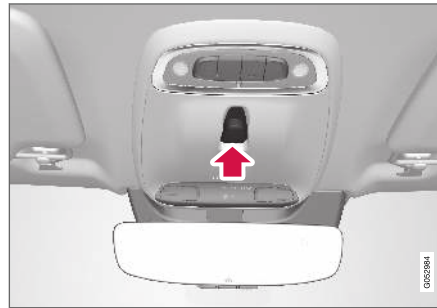

Le toit panoramique et le store sont commandés en utilisant les commandes du plafond.

Il peut également être commandé en utilisant l'ouverture sans clé\* avec la poignée de porte.

Pour commander le toit panoramique et le store, l'allumage doit être en mode **I** ou **II**.

### AVERTISSEMENT

Les enfants, les autres passagers ou les objets, peuvent être coincés par les pièces mobiles.

- Soyez toujours attentif lors de l'actionnement des vitres.
- Ne laissez pas les enfants jouer avec les commandes du véhicule.
- Ne jamais laisser un enfant seul dans le véhicule.
- Pensez à toujours désactiver l'alimentation des vitres électriques en plaçant le système électrique du véhicule en position d'allumage **0**, puis en prenant la clé-télécommande avec vous lorsque vous quittez la voiture.
- Ne jamais placer d'objet ni de parties du corps sur le trajet des vitres, même si le système électrique du véhicule est complètement hors tension.

### IMPORTANT

- N'ouvrez pas le toit panoramique lorsque les barres de toit transversales (porte bagages) sont montées.
- Ne jamais placer d'objet lourd sur le toit panoramique.





**! IMPORTANT**

- Éliminer la glace et la neige avant d'ouvrir le toit panoramique.
- Ne pas utiliser le toit panoramique s'il est gelé en place.

### Coupe-vent



Le toit panoramique est équipé d'un coupe-vent qui se redresse lorsque le toit est ouvert.

### Informations associées

- Fonctionnement du toit panoramique\* (p. 182)
- Fermeture automatique du store de toit panoramique\* (p. 185)
- Protection contre le pincement pour les vitres et les stores (p. 174)

- Verrouillage et déverrouillage sans clé\* (p. 262)
- Verrouillage et déverrouillage en utilisant la clé-télécommande (p. 248)
- Verrouillage et déverrouillage depuis l'intérieur du véhicule (p. 265)

### Fonctionnement du toit panoramique\*

Le toit panoramique et le store sont commandés en utilisant une commande du panneau du plafond et l'un et l'autre sont équipés d'une protection contre les pincements.

### **! AVERTISSEMENT**

Les enfants, les autres passagers ou les objets, peuvent être coincés par les pièces mobiles.

- Soyez toujours attentif lors de l'actionnement des vitres.
- Ne laissez pas les enfants jouer avec les commandes du véhicule.
- Ne jamais laisser un enfant seul dans le véhicule.
- Pensez à toujours désactiver l'alimentation des vitres électriques en plaçant le système électrique du véhicule en position d'allumage **0**, puis en prenant la clé-télécommande avec vous lorsque vous quittez la voiture.
- Ne jamais placer d'objet ni de parties du corps sur le trajet des vitres, même si le système électrique du véhicule est complètement hors tension.



**! IMPORTANT**

- N'ouvrez pas le toit panoramique lorsque les barres de toit transversales (porte bagages) sont montées.
- Ne jamais placer d'objet lourd sur le toit panoramique.

**! IMPORTANT**

- Éliminer la glace et la neige avant d'ouvrir le toit panoramique.
- Ne pas utiliser le toit panoramique s'il est gelé en place.

Pour commander le toit panoramique et le store, l'allumage doit être en mode **I** ou **II**.

Il peut également être commandé en utilisant l'ouverture sans clé\* avec la poignée de porte.

**⚠ AVERTISSEMENT**

S'assurer qu'aucun enfant ou autres passager ne touche les vitres le pendant qu'elle se ferment à l'aide de la fermeture sans clé\*.

**! IMPORTANT**

Vérifier si le toit panoramique est correctement fermé lors de sa fermeture.

Le mouvement du toit s'arrête si la commande est relâchée pendant le fonctionnement manuel ou lorsque la glace a atteint la position de confort<sup>4</sup> ou d'ouverture/fermeture complète. Le déplacement du toit panoramique et du store est également arrêté si la commande au plafond est réutilisée dans le sens opposé du déplacement actuel.

Le toit panoramique et le store sont également équipés d'une protection contre les pincements.

**i REMARQUE**

Pour l'ouverture manuelle, le store doit être complètement ouvert avant de pouvoir ouvrir le toit panoramique. Pour la procédure inverse, le toit panoramique doit être complètement fermé avant que le store puisse être complètement fermé.

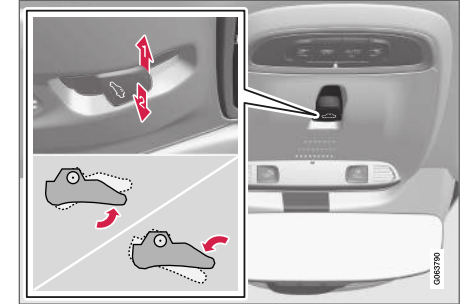
**Ouverture et fermeture en position de ventilation**

Position de ventilation, bord arrière levé.

- ➡ Ouvrir en poussant une fois la commande vers le haut.
- ➡ Ouvrir en poussant une fois la commande vers le bas.

Lorsque mode ventilation est sélectionné, l'extrémité arrière du panneau avant du toit est relevée. Si le store est complètement fermé pendant que la position de ventilation est sélectionnée, il s'ouvre automatiquement sur environ 50 mm (environ 2 pouces).

Si le toit panoramique est fermé depuis la position de ventilation, le store se ferme également automatiquement.

<sup>4</sup> La position de confort est une position qui contribue à maintenir le bruit du vent et la résonance à un bas niveau confortable.

#### « Ouverture et fermeture complètes du toit panoramique au moyen de la commande du plafond

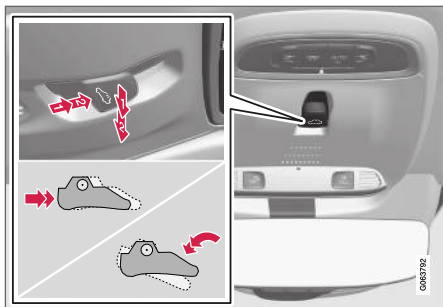

1) Fonctionnement, mode manuel

2) Fonctionnement, mode automatique

#### Fonctionnement manuel

1. Pour ouvrir le store, tirer sur la commande vers l'arrière en mode d'ouverture manuelle.
2. Pour ouvrir le toit panoramique à une position confortable, tirer la commande vers l'arrière une seconde fois en position d'ouverture manuelle.
3. Pour ouvrir complètement le toit panoramique, tirer la commande vers l'arrière une troisième fois en position d'ouverture manuelle.

Fermer en répétant l'opération en sens inverse - pousser la commande vers l'avant/vers le bas à la position de fermeture manuelle.

#### Fonctionnement automatique

1. Pour ouvrir le store complètement, tirer la commande vers l'arrière en mode d'ouverture automatique puis la relâcher.
2. Pour ouvrir le toit panoramique à une position confortable, tirer la commande vers l'arrière une seconde fois en position d'ouverture automatique puis la relâcher.
3. Pour ouvrir complètement le toit panoramique, tirer la commande vers l'arrière une troisième fois en position d'ouverture automatique puis la relâcher.

Fermer en répétant l'opération en sens inverse - pousser la commande vers l'avant/vers le bas en position de fermeture automatique.

#### Fonctionnement automatique - ouverture ou fermeture rapide

Le toit panoramique et le store peuvent être ouverts ou fermés simultanément :

- Ouverture : appuyer deux fois sur la commande vers l'arrière à la position de fonctionnement automatique et relâcher.
- Fermeture : presser deux fois la commande vers l'avant/le bas à la position de fonctionnement automatique et relâcher.

#### Informations associées

- Toit panoramique\* (p. 181)
- Fermeture automatique du store de toit panoramique\* (p. 185)

- Protection contre le pincement pour les vitres et les stores (p. 174)
- Verrouillage et déverrouillage sans clé\* (p. 262)
- Verrouillage et déverrouillage en utilisant la clé-télécommande (p. 248)
- Verrouillage et déverrouillage depuis l'intérieur du véhicule (p. 265)

## Fermeture automatique du store de toit panoramique\*

Avec cette fonction, le store se ferme automatiquement 15 minutes après le verrouillage de la voiture en cas de stationnement dans la chaleur. Ceci abaisse la température de l'habitacle et protège la sellerie du blanchiment par le soleil. La fonction est désactivée en usine par défaut et peut être activée ou désactivée en utilisant l'affichage central.

1. Appuyer sur **Paramètres** en vue du dessus sur l'écran central.
2. Appuyer sur **My Car** → **Verrouillage**.  
Sélectionnez **Pare-soleil à fermeture automatique** pour l'activer/la désactiver.

### **i** REMARQUE

Le rideau pare-soleil se ferme également lorsque toutes les vitres sont fermées à l'aide de la fermeture sans clé\*.

## Informations associées

- Toit panoramique\* (p. 181)
- Fonctionnement du toit panoramique\* (p. 182)
- Protection contre le pincement pour les vitres et les stores (p. 174)

- Verrouillage et déverrouillage sans clé\* (p. 262)
- Verrouillage et déverrouillage en utilisant la clé-télécommande (p. 248)
- Verrouillage et déverrouillage depuis l'intérieur du véhicule (p. 265)

## Utilisation des essuie-glaces

L'essuie-glace du pare-brise nettoie le pare-brise. Le levier du côté droit du volant de direction est utilisé pour régler l'essuie-glace du pare-brise.

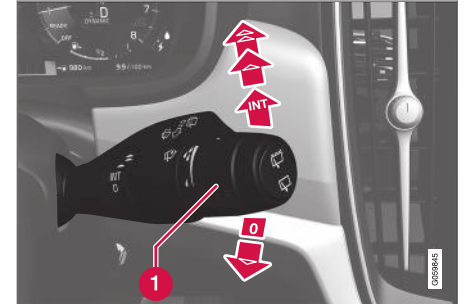

Levier à droite du volant

- 1 Molette utilisée pour régler la sensibilité du capteur de pluie et l'intervalle de balayage de l'essuie-glace.

## Un seul balayage

-  Abaisser le levier et le relâcher pour obtenir un seul balayage.

## Essuie-glace désactivés

-  Déplacez le levier vers la position **0** pour désactiver l'essuie-glace avant.

#### « Balayage intermittent

 Régler le nombre des balayages par unité de temps au moyen de la molette lorsque le balayage intermittent est sélectionné.

#### Balayage continu

 Déplacez le levier vers le haut pour que l'essuie-glace fonctionne à vitesse normale.

 Lever à nouveau le levier pour que l'essuie-glace fonctionne à grande vitesse.

#### IMPORTANT

Avant l'activation de l'essuie-glace, vérifier si les balais d'essuie-glace ne sont pas gelés en place. Toute la neige ou la glace du pare-brise et de la lunette arrière doit avoir été éliminée.

#### IMPORTANT

Utiliser beaucoup de liquides lave-glace lorsque l'essuie-glace balaie le pare-brise. Le pare-brise doit être mouillé pendant le fonctionnement de l'essuie-glace.

#### Informations associées

- Utilisation du capteur de pluie (p. 187)
- Utilisation des lave-glaces et lave-phares (p. 188)

- Utilisation du balayage automatique de la lunette arrière en marche arrière (p. 190)
- Gicleurs de lave-glace avant chauffés\* (p. 186)
- Utilisation de la fonction de mémoire du capteur de pluie (p. 188)
- Utilisation de l'essuie-glace/lave-glace de lunette arrière (p. 189)
- Remplissage du réservoir de liquide lave-glace (p. 674)
- Balais d'essuie-glaces en position d'entretien (p. 673)
- Remplacement des balais d'essuie-glace avant (p. 672)
- Remplacement d'essuie-glace de lunette arrière (p. 671)

#### Gicleurs de lave-glace avant chauffés\*

Les gicleurs de lave-glace sont chauffés automatiquement par temps froid pour prévenir la congélation du liquide lave-glace.

#### Informations associées

- Utilisation du capteur de pluie (p. 187)
- Utilisation des lave-glaces et lave-phares (p. 188)
- Utilisation du balayage automatique de la lunette arrière en marche arrière (p. 190)
- Utilisation de la fonction de mémoire du capteur de pluie (p. 188)
- Utilisation de l'essuie-glace/lave-glace de lunette arrière (p. 189)
- Remplissage du réservoir de liquide lave-glace (p. 674)
- Balais d'essuie-glaces en position d'entretien (p. 673)
- Remplacement des balais d'essuie-glace avant (p. 672)
- Remplacement d'essuie-glace de lunette arrière (p. 671)
- Utilisation des essuie-glaces (p. 185)

## Utilisation du capteur de pluie

Le capteur de pluie surveille la quantité de pluie sur le pare-brise et lance automatiquement l'essuie-glace du pare-brise. La sensibilité du capteur de pluie peut être réglée en utilisant la molette du levier placé à droite du volant de direction.

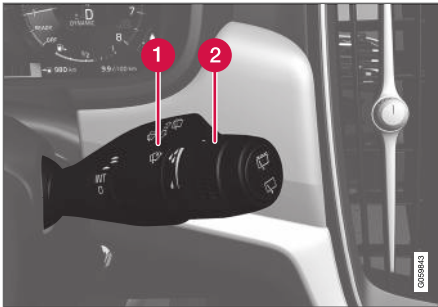

Lever à droite du volant

- 1 Bouton de capteur de pluie
- 2 Molette, sensibilité/vitesse d'essuie-glace intermittent

Lorsque le capteur de pluie est activé, le pictogramme de capteur de pluie  s'affiche au tableau de bord.

### Activation du capteur de pluie

Lorsque le capteur de pluie est activé, le moteur doit tourner ou l'allumage doit être en mode I ou

II. Le levier de l'essuie-glace du pare-brise doit également occuper la position 0 ou la position d'un seul balayage.

Activer le capteur de pluie en appuyant sur le bouton du capteur de pluie .

Si le levier est poussé vers le bas, l'essuie-glace effectue des balayages supplémentaires sur la surface du pare-brise.

Faire tourner la molette vers le haut pour augmenter la sensibilité et vers le bas pour la diminuer. L'essuie-glace effectue un balayage supplémentaire lorsque la molette est tournée vers le haut.

### Désactivation du détecteur de pluie

Désactiver le capteur de pluie en appuyant sur le bouton du capteur de pluie  ou en levant le levier vers un autre mode d'essuie-glace.

Le capteur de pluie est automatiquement désactivé dans le mode d'allumage 0 ou lorsque le moteur du véhicule est arrêté.

Le capteur de pluie est également automatiquement désactivé lorsque les balais d'essuie-glace sont placés en position d'entretien. Le capteur de pluie se réactive lorsque le mode entretien est désactivé.

**! IMPORTANT**

L'essuie-glace du pare-brise peut démarrer accidentellement et être endommagé dans les stations de lavage automatique. Désactiver le capteur de pluie pendant que le moteur tourne ou lorsque l'allumage est en mode I ou II. Le symbole dans le tableau de bord s'éteint.

### Informations associées

- Utilisation des lave-glaces et lave-phares (p. 188)
- Utilisation du balayage automatique de la lunette arrière en marche arrière (p. 190)
- Gicleurs de lave-glace avant chauffés\* (p. 186)
- Utilisation de la fonction de mémoire du capteur de pluie (p. 188)
- Utilisation de l'essuie-glace/lave-glace de lunette arrière (p. 189)
- Remplissage du réservoir de liquide lave-glace (p. 674)
- Balais d'essuie-glaces en position d'entretien (p. 673)
- Remplacement des balais d'essuie-glace avant (p. 672)
- Remplacement d'essuie-glace de lunette arrière (p. 671)
- Utilisation des essuie-glaces (p. 185)

## Utilisation de la fonction de mémoire du capteur de pluie

Le capteur de pluie surveille la quantité de pluie sur le pare-brise et lance automatiquement l'essuie-glace du pare-brise.

### Activation/désactivation de la fonction de mémoire

La fonction de mémoire du capteur de pluie peut être réglée pour s'activer de manière à ce que le bouton des capteurs de pluie ne doit pas être pressé chaque fois que le moteur démarre :

1. Appuyer sur **Paramètres** en vue du dessus sur l'écran central.
2. Appuyer sur **My Car** → **Essuie-glace**.
3. Sélectionner **Mémoire détect. pluie** pour activer/désactiver la fonction de mémoire.

### Informations associées

- Utilisation du capteur de pluie (p. 187)
- Utilisation des lave-glaces et lave-phares (p. 188)
- Utilisation du balayage automatique de la lunette arrière en marche arrière (p. 190)
- Gicleurs de lave-glace avant chauffés\* (p. 186)
- Utilisation de l'essuie-glace/lave-glace de lunette arrière (p. 189)
- Remplissage du réservoir de liquide lave-glace (p. 674)

- Balais d'essuie-glaces en position d'entretien (p. 673)
- Remplacement des balais d'essuie-glace avant (p. 672)
- Remplacement d'essuie-glace de lunette arrière (p. 671)
- Utilisation des essuie-glaces (p. 185)

## Utilisation des lave-glaces et lave-phares

Les lave-glaces et lave-phares nettoient le pare-brise et les phares. Utiliser le levier du côté droit du volant de direction pour lancer l'essuie-glace et les lave-phares.

### Mise en marche des lave-glace et lave-phares

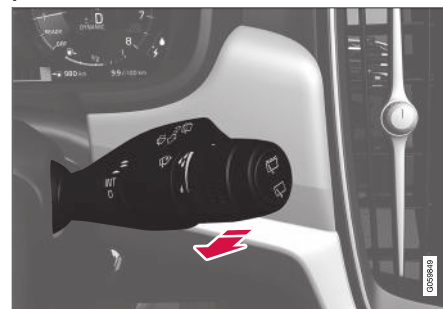

Fonction de lavage, levier à droite du volant

- Déplacer le levier placé à droite du volant vers le volant pour lancer le lave-glace et le lave-phare.
  - > Une fois le levier relâché, l'essuie-glace effectue plusieurs balayages supplémentaires.

**! IMPORTANT**

Éviter d'activer le système de lavage lorsqu'il est gelé ou que le réservoir est vide. Sinon, la pompe risque des dégâts.

**Lave-phare\***

Pour sauvegarder le liquide de lave-glace, les phares sont lavés automatiquement à un intervalle défini pendant que les phares sont allumés.

**Lavage limité**

Lorsqu'il reste environ 1 litre (1 pinte) de liquide lave-glace dans le réservoir et que le message **Liquide lave-glace Niveau bas, remplir** s'affiche au tableau de bord avec le symbole , l'alimentation de liquide lave-glace des phares est coupée. Ceci donne la priorité au nettoyage et à la visibilité du pare-brise. Les phares sont lavés uniquement pendant que les feux de route ou de croisement sont allumés.

**Informations associées**

- Utilisation du capteur de pluie (p. 187)
- Utilisation du balayage automatique de la lunette arrière en marche arrière (p. 190)
- Gicleurs de lave-glace avant chauffés\* (p. 186)
- Utilisation de la fonction de mémoire du capteur de pluie (p. 188)
- Utilisation de l'essuie-glace/lave-glace de lunette arrière (p. 189)

- Remplissage du réservoir de liquide lave-glace (p. 674)
- Balais d'essuie-glaces en position d'entretien (p. 673)
- Remplacement des balais d'essuie-glace avant (p. 672)
- Remplacement d'essuie-glace de lunette arrière (p. 671)
- Utilisation des essuie-glaces (p. 185)

**Utilisation de l'essuie-glace/lave-glace de lunette arrière**



L'essuie-glace/lave-glace de lunette arrière nettoie la lunette arrière. Utiliser le levier du côté droit du volant de direction pour lancer et commander l'essuie-glace/le lave-glace.

**Activation de l'essuie-glace/lave-glace de lunette arrière****i REMARQUE**

L'essuie-glace arrière est équipé d'une protection contre la surchauffe qui arrête le moteur d'essuie-glace en cas de surchauffe. L'essuie-glace arrière peut fonctionner à nouveau après une période de refroidissement.

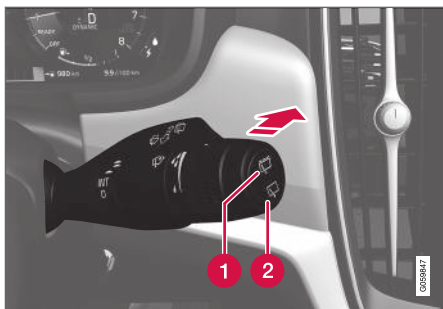



- 1 Sélectionner  en ce qui concerne l'intervalle de lave-glace de lunette arrière.
  - 2 Sélectionner  pour un balayage continu de la lunette arrière.
- Déplacer le levier du côté droit du volant de direction vers l'avant pour essuyer/laver la lunette arrière.

### Informations associées

- Utilisation du capteur de pluie (p. 187)
- Utilisation des lave-glaces et lave-phares (p. 188)
- Utilisation du balayage automatique de la lunette arrière en marche arrière (p. 190)
- Gicleurs de lave-glace avant chauffés\* (p. 186)
- Utilisation de la fonction de mémoire du capteur de pluie (p. 188)

- Remplissage du réservoir de liquide lave-glace (p. 674)
- Balais d'essuie-glaces en position d'entretien (p. 673)
- Remplacement des balais d'essuie-glace avant (p. 672)
- Remplacement d'essuie-glace de lunette arrière (p. 671)
- Utilisation des essuie-glaces (p. 185)

### Utilisation du balayage automatique de la lunette arrière en marche arrière

Si la marche arrière est engagée pendant que l'essuie-glace du pare-brise fonctionne, le balayage de la lunette arrière commence. Cette fonction est désactivée lorsqu'on actionne une autre vitesse.

1. Appuyer sur **Paramètres** en vue du dessus sur l'écran central.
2. Appuyer sur **My Car** → **Essuie-glace**.
3. Sélectionner **Balayage arrière automatique** pour activer/désactiver le balayage automatique de la lunette arrière en reculant.

Si l'essuie-glace de lunette arrière fonctionne déjà en mode continu, aucun changement n'est effectué.

### Informations associées

- Utilisation du capteur de pluie (p. 187)
- Utilisation des lave-glaces et lave-phares (p. 188)
- Gicleurs de lave-glace avant chauffés\* (p. 186)
- Utilisation de la fonction de mémoire du capteur de pluie (p. 188)
- Utilisation de l'essuie-glace/lave-glace de lunette arrière (p. 189)



- Remplissage du réservoir de liquide lave-glace (p. 674)
- Balais d'essuie-glaces en position d'entretien (p. 673)
- Remplacement des balais d'essuie-glace avant (p. 672)
- Remplacement d'essuie-glace de lunette arrière (p. 671)
- Utilisation des essuie-glaces (p. 185)



SIÈGES ET VOLANT

## Sièges avant à commandes manuelles

Les sièges avant motorisés peuvent être réglés de différentes manières pour optimiser le confort et l'ergonomie.



- 1 Lever/abaisser le bord avant de l'assise de siège\* en déplaçant la commande vers le haut/vers le bas.<sup>1</sup>
- 2 Modifier la longueur de l'assise de siège\* en tirant le levier et en déplaçant l'assise vers l'avant/l'arrière.
- 3 Avancer/reculer le siège en levant la poignée et en déplaçant le siège à la distance désirée par rapport au volant de direction et aux pédales. Vérifier si le siège est verrouillé en place après son déplacement.

- 4 Régler le soutien lombaire\* en appuyant sur le bouton vers le haut/bas/avant/arrière.
- 5 Soulevez/abaissez le siège en déplaçant la commande vers le haut/vers le bas.
- 6 Modifier l'inclinaison du dossier en faisant tourner le bouton du dossier.

### **AVERTISSEMENT**

- Ne pas régler le siège en conduisant. Régler le siège de manière à pouvoir atteindre et actionner les pédales ainsi que le levier de vitesses, dans les meilleures conditions de confort.

Après le réglage du siège, vérifier son verrouillage en place avant de rouler.

- Réglage de la longueur d'assise de siège avant (p. 200)
- Paramètres de massage du siège avant\* (p. 198)
- Réglage des positions de support latéral de siège avant\* (p. 201)
- Réglage du soutien lombaire au siège avant\* (p. 202)
- Réglage du siège de passager depuis le siège du conducteur\* (p. 203)

### Informations associées

- Sièges avant motorisés\* (p. 195)
- Réglage des sièges avant motorisés\* (p. 195)
- Enregistrement des paramètres de mémoire dans les sièges avant à commande électrique\* (p. 196)
- Utilisation de la fonction de mémoire de siège avant à commande électrique (p. 197)
- Réglage des paramètres de massage de siège avant\* (p. 199)

<sup>1</sup> S'applique uniquement au siège du conducteur.

## Sièges avant motorisés\*

Les sièges avant motorisés peuvent être réglés de différentes manières pour optimiser le confort et l'ergonomie. Les sièges motorisés peuvent être avancés, reculés, levés, abaissés. La hauteur et l'allonge\* de l'assise de siège peuvent être réglées et l'inclinaison du dossier peut être ajustée. Le soutien lombaire peut être réglé vers le haut, le bas, l'avant et l'arrière.

Les sièges motorisés possèdent un protecteur contre la surcharge qui est déclenché si un siège est bloqué par un objet quelconque. Dans ce cas, retirer l'objet et tenter un nouveau réglage du siège.

Les sièges motorisés peuvent être réglés pendant un certain temps après que la porte est déverrouillée sans que le moteur ne tourne. Les sièges peuvent toujours être réglés pendant que le moteur du véhicule tourne. Ils peuvent également être réglés pendant un bref laps de temps après l'arrêt du moteur du véhicule.

### Informations associées

- Sièges avant à commandes manuelles (p. 194)
- Réglage des sièges avant motorisés\* (p. 195)
- Enregistrement des paramètres de mémoire dans les sièges avant à commande électrique\* (p. 196)

- Utilisation de la fonction de mémoire de siège avant à commande électrique (p. 197)
- Réglage des paramètres de massage de siège avant\* (p. 199)
- Réglage de la longueur d'assise de siège avant (p. 200)
- Paramètres de massage du siège avant\* (p. 198)
- Réglage des positions de support latéral de siège avant\* (p. 201)
- Réglage du soutien lombaire au siège avant\* (p. 202)
- Réglage du siège de passager depuis le siège du conducteur\* (p. 203)

## Réglage des sièges avant motorisés\*

Régler la position d'assise désirée en utilisant la commande de la section d'assise de siège avant. Pour activer la commande multifonction et régler les différentes fonctions de confort, tourner la commande vers le haut/bas.

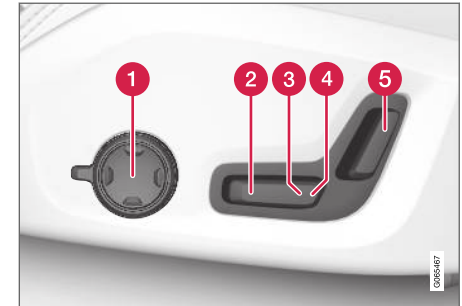

- 1 Pour activer la commande multifonction et régler les différentes fonctions de confort, faire tourner la commande\* vers le haut/le bas.
- 2 Soulevez/abaissez le bord avant du coussin du siège en déplaçant la commande vers le haut/vers le bas.
- 3 Soulevez/abaissez le siège en déplaçant la commande vers le haut/vers le bas.

- ◀◀ **4** Déplacer le siège vers l'avant ou l'arrière en déplaçant la commande vers l'avant ou l'arrière.
- 5** Modifier l'inclinaison du dossier en déplaçant la commande vers l'avant/vers l'arrière.

Un seul déplacement à la fois est possible vers l'avant, l'arrière, le haut ou le bas.

Le dossier des sièges ne peut être rabattu complètement.

### Informations associées

- Sièges avant à commandes manuelles (p. 194)
- Sièges avant motorisés\* (p. 195)
- Enregistrement des paramètres de mémoire dans les sièges avant à commande électrique\* (p. 196)
- Utilisation de la fonction de mémoire de siège avant à commande électrique (p. 197)
- Réglage des paramètres de massage de siège avant\* (p. 199)
- Réglage de la longueur d'assise de siège avant (p. 200)
- Paramètres de massage du siège avant\* (p. 198)
- Réglage des positions de support latéral de siège avant\* (p. 201)
- Réglage du soutien lombaire au siège avant\* (p. 202)

- Réglage du siège de passager depuis le siège du conducteur\* (p. 203)

### Enregistrement des paramètres de mémoire dans les sièges avant à commande électrique\*

La fonction de mémoire peut être utilisée pour enregistrer les réglages des sièges, des rétroviseurs latéraux et de l'affichage tête haute\*.

Deux positions différentes peuvent être enregistrées en utilisant la fonction de mémoire. Les commandes de fonction de mémoire se trouvent sur une ou deux des portes\*.

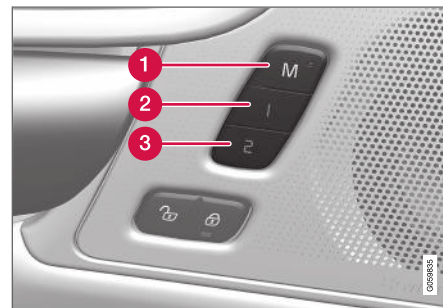

- 1** Bouton **M** pour mémorisation d'un réglage
- 2** Bouton de mémoire
- 3** Bouton de mémoire

### Mémorisation d'une position

1. Régler le siège, les rétroviseurs latéraux et l'affichage tête haute à la position désirée.

2. Maintenir enfoncé le bouton **M**. La lampe indicatrice du bouton s'allume.
3. Maintenir enfoncé le bouton **1** ou **2** dans les trois secondes qui suivent.
  - > Lorsque la position a été enregistrée dans le bouton de mémoire, un signal sonore retentit et la lampe indicatrice du bouton **M** s'éteint.

Si aucun des boutons de mémoire n'est pressé dans les trois secondes, le bouton **M** s'éteint et aucune position n'est enregistrée.

Le siège doit être réglé à nouveau avant qu'une nouvelle position de mémoire puisse être enregistrée.

### Informations associées

- Sièges avant à commandes manuelles (p. 194)
- Sièges avant motorisés\* (p. 195)
- Réglage des sièges avant motorisés\* (p. 195)
- Utilisation de la fonction de mémoire de siège avant à commande électrique (p. 197)
- Réglage des paramètres de massage de siège avant\* (p. 199)
- Réglage de la longueur d'assise de siège avant (p. 200)
- Paramètres de massage du siège avant\* (p. 198)

- Réglage des positions de support latéral de siège avant\* (p. 201)
- Réglage du soutien lombaire au siège avant\* (p. 202)
- Réglage du siège de passager depuis le siège du conducteur\* (p. 203)

### Utilisation de la fonction de mémoire de siège avant à commande électrique

La fonction de mémoire peut être utilisée pour enregistrer les réglages des sièges, des rétroviseurs latéraux et de l'affichage tête haute\*.

### Utilisation d'une position mémorisée

Une position enregistrée peut être utilisée avec la porte avant ouverte ou fermée :

#### Portière avant ouverte

- Appuyer brièvement sur l'un des boutons de mémoire (**1** ou **2**). Le siège, les rétroviseurs latéraux et l'affichage tête haute se déplacent et s'arrêtent aux positions mémorisées dans ce bouton.



### « Portière ouverte fermée

- Maintenir enfoncé l'un des boutons de mémoire (**1** ou **2**) jusqu'à ce que le siège, les rétroviseurs latéraux et l'affichage tête haute s'arrêtent aux positions enregistrées dans ce bouton de mémoire.

Si le bouton de mémoire est relâché, le siège, les rétroviseurs latéraux et l'affichage tête haute arrêtent de se déplacer.

### **A** AVERTISSEMENT

- Étant donné que les sièges avant peuvent être réglés même lorsque le contact est coupé, les enfants ne peuvent jamais rester sans surveillance dans le véhicule.
- Le déplacement du siège peut être ARRÊTÉ à tout moment en appuyant sur un bouton quelconque du panneau de commande de siège à commande électrique.
- Ne pas régler le siège en roulant.
- Régler le siège de manière à pouvoir atteindre et actionner les pédales ainsi que le levier de vitesses, dans les meilleures conditions de confort et de sécurité.
- Les rails de siège du plancher ne peuvent être obstrués d'une manière quelconque pendant que le siège est en cours de déplacement.

### Informations associées

- Sièges avant à commandes manuelles (p. 194)
- Sièges avant motorisés\* (p. 195)
- Réglage des sièges avant motorisés\* (p. 195)
- Enregistrement des paramètres de mémoire dans les sièges avant à commande électrique\* (p. 196)
- Réglage des paramètres de massage de siège avant\* (p. 199)
- Réglage de la longueur d'assise de siège avant (p. 200)
- Paramètres de massage du siège avant\* (p. 198)
- Réglage des positions de support latéral de siège avant\* (p. 201)
- Réglage du soutien lombaire au siège avant\* (p. 202)
- Réglage du siège de passager depuis le siège du conducteur\* (p. 203)

### Paramètres de massage du siège avant\*

Les réglages peuvent être ajustés en utilisant soit la commande multifonction\* du siège, soit l'affichage central. Les réglages d'ajustement sont affichés sur l'écran central.



Commande multifonction du côté de l'assise de siège.

### Paramètres de massage

Les réglages de massage suivantes sont disponibles :

- **Activé/Arrêt** : sélectionner **Activé/Arrêt** pour activer/désactiver la fonction de massage.
- **Programmes 1-5** : 5 programmes de massage présélectionnés sont disponibles. Sélectionnez **Houle**, **Pas**, **Avancé**, **Lombaire** ou **Épaule**.



- **Intensité** : sélectionnez **Bas**, **Normal** ou **Haut**.
- **Vitesse** : sélectionnez **Lentement**, **Normal** ou **Rapide**.

### Redémarrage de la fonction de massage

La fonction de massage est désactivée automatiquement après 20 minutes. La fonction est réactivée manuellement.

- Effleurer **Redém.** qui s'affiche à l'affichage central pour relancer le programme de massage sélectionné.
- > Le programme de massage redémarre. Si aucune sélection n'est faite, le message est enregistré dans la vue supérieure.

### Informations associées

- Sièges avant à commandes manuelles (p. 194)
- Sièges avant motorisés\* (p. 195)
- Réglage des sièges avant motorisés\* (p. 195)
- Enregistrement des paramètres de mémoire dans les sièges avant à commande électrique\* (p. 196)
- Utilisation de la fonction de mémoire de siège avant à commande électrique (p. 197)
- Réglage des paramètres de massage de siège avant\* (p. 199)
- Réglage de la longueur d'assise de siège avant (p. 200)

- Réglage des positions de support latéral de siège avant\* (p. 201)
- Réglage du soutien lombaire au siège avant\* (p. 202)
- Réglage du siège de passager depuis le siège du conducteur\* (p. 203)

### Réglage des paramètres de massage de siège avant\*

Les réglages des sièges multifonction peuvent être ajustés en utilisant soit la commande multifonction du siège, soit l'affichage central. Les réglages d'ajustement sont affichés sur l'écran central\*.

### Réglage des paramètres de massage de siège avant\*

Les dossiers des sièges avant sont dotés d'une fonction de massage. Des coussins remplis d'air assurent une action de massage et plusieurs réglages sont disponibles.

La fonction de massage ne peut être activée que lorsque le moteur tourne.

1. Activer la commande multifonction en faisant tourner la commande vers le haut/le bas. La vue des réglages de siège apparaît à l'affichage central.
2. Sélectionnez **Massage** dans la vue Réglage des sièges.
3. Sélectionnez Paramètres de massage en touchant l'écran central ou en déplaçant le curseur vers le haut ou vers le bas à l'aide des boutons supérieur/inférieur de la commande multifonction. Modifiez un réglage dans la fonction choisie en touchant les flèches sur l'écran central ou un utilisant les boutons avant/arrière de la commande multifonction.



### « Informations associées

- Sièges avant à commandes manuelles (p. 194)
- Sièges avant motorisés\* (p. 195)
- Réglage des sièges avant motorisés\* (p. 195)
- Enregistrement des paramètres de mémoire dans les sièges avant à commande électrique\* (p. 196)
- Utilisation de la fonction de mémoire de siège avant à commande électrique (p. 197)
- Réglage de la longueur d'assise de siège avant (p. 200)
- Paramètres de massage du siège avant\* (p. 198)
- Réglage des positions de support latéral de siège avant\* (p. 201)
- Réglage du soutien lombaire au siège avant\* (p. 202)
- Réglage du siège de passager depuis le siège du conducteur\* (p. 203)

### Réglage de la longueur d'assise de siège avant

Les réglages peuvent être ajustés en utilisant soit la commande multifonction\* du siège, soit l'affichage central. Les réglages d'ajustement sont affichés sur l'écran central.



Commande multifonction du côté de l'assise de siège.

Faire tourner la commande vers le haut ou le bas pour activer la commande multifonction.

### Réglage de l'assise du siège

La longueur d'assise de siège peut être réglée en utilisant la commande multifonction placée sur le côté du siège.

1. Activer la commande multifonction en faisant tourner la commande vers le haut/le bas. La vue des réglages de siège apparaît à l'affichage central.

2. Sélectionnez **Prolong. couss.** dans la vue Réglage des sièges.

- Appuyer sur la partie avant du bouton quadridirectionnel (rond) pour étendre l'assise du siège.
- Appuyer sur la partie arrière du bouton quadridirectionnel pour raccourcir l'assise du siège.

### Informations associées

- Sièges avant à commandes manuelles (p. 194)
- Sièges avant motorisés\* (p. 195)
- Réglage des sièges avant motorisés\* (p. 195)
- Enregistrement des paramètres de mémoire dans les sièges avant à commande électrique\* (p. 196)
- Utilisation de la fonction de mémoire de siège avant à commande électrique (p. 197)
- Réglage des paramètres de massage de siège avant\* (p. 199)
- Paramètres de massage du siège avant\* (p. 198)
- Réglage des positions de support latéral de siège avant\* (p. 201)
- Réglage du soutien lombaire au siège avant\* (p. 202)
- Réglage du siège de passager depuis le siège du conducteur\* (p. 203)

## Réglage des positions de support latéral de siège avant\*

Les réglages peuvent être ajustés en utilisant soit la commande multifonction\* du siège, soit l'affichage central. Les réglages d'ajustement sont affichés sur l'écran central.



Commande multifonction du côté de l'assise de siège.

Les rembourrages latéraux des dossiers des sièges avant peuvent être gonflés/dégonflés pour ajuster le volume de support fourni.

Pour régler les supports latéraux :

1. Activer la commande multifonction en faisant tourner la commande vers le haut/bas **1**. La vue des réglages de siège apparaît à l'affichage central.

2. Sélectionnez **Travers. lat.** dans la vue Réglage des sièges.
  - Appuyer sur la partie avant du bouton quadridirectionnel pour augmenter le rembourrage latéral **2**.
  - Appuyer sur la partie arrière du bouton quadridirectionnel pour diminuer le rembourrage latéral.

### Informations associées

- Sièges avant à commandes manuelles (p. 194)
- Sièges avant motorisés\* (p. 195)
- Réglage des sièges avant motorisés\* (p. 195)
- Enregistrement des paramètres de mémoire dans les sièges avant à commande électrique\* (p. 196)
- Utilisation de la fonction de mémoire de siège avant à commande électrique (p. 197)
- Réglage des paramètres de massage de siège avant\* (p. 199)
- Réglage de la longueur d'assise de siège avant (p. 200)
- Paramètres de massage du siège avant\* (p. 198)
- Réglage du soutien lombaire au siège avant\* (p. 202)

- Réglage du siège de passager depuis le siège du conducteur\* (p. 203)

### Réglage du soutien lombaire au siège avant\*

Activer la commande multifonction\* en faisant tourner la commande vers le haut/le bas. La vue des réglages de siège apparaît à l'affichage central.



Commande multifonction du côté de l'assise de siège.

Le soutien lombaire peut être ajusté dans quatre directions en appuyant sur le bouton quadridirectionnel du soutien lombaire sur le côté de l'assise de siège. Le soutien lombaire peut être réglé vers l'avant/arrière et vers le haut/bas.

### Réglage du soutien lombaire au siège avant\*

Pour régler le soutien lombaire :

1. Activer la commande multifonction en faisant tourner la commande vers le haut/le bas. La vue des réglages de siège apparaît à l'affichage central.
  2. Sélectionnez **Lombaire** dans la vue Réglage des sièges.
    - Appuyer sur le bouton quadridirectionnel (bouton rond) vers le haut/le bas pour déplacer le soutien lombaire vers le haut/le bas.
    - Appuyer sur la partie avant du bouton quadridirectionnel pour augmenter le soutien lombaire.
    - Appuyer sur la partie arrière du bouton quadridirectionnel pour diminuer le soutien lombaire.
- Réglage de la longueur d'assise de siège avant (p. 200)
  - Paramètres de massage du siège avant\* (p. 198)
  - Réglage des positions de support latéral de siège avant\* (p. 201)
  - Réglage du siège de passager depuis le siège du conducteur\* (p. 203)

### Informations associées

- Sièges avant à commandes manuelles (p. 194)
- Sièges avant motorisés\* (p. 195)
- Réglage des sièges avant motorisés\* (p. 195)
- Enregistrement des paramètres de mémoire dans les sièges avant à commande électrique\* (p. 196)
- Utilisation de la fonction de mémoire de siège avant à commande électrique (p. 197)
- Réglage des paramètres de massage de siège avant\* (p. 199)

## Réglage du siège de passager depuis le siège du conducteur\*

Le siège de passager avant peut être réglé à partir du siège de conducteur.

### Activation de la fonction

La fonction est activée via la vue de fonction de l'affichage central :



Effleurer le bouton **Régler le siège passager** pour l'activation.

### Régler un dossier passager

Le conducteur doit régler le siège de passager dans les 10 secondes d'activation de la fonction. Si aucun réglage n'est réalisé pendant ce temps, la fonction est désactivée.

Le conducteur règle le siège de passager en utilisant les commandes du siège de conducteur :



- 1 Déplacer le siège passager vers l'avant/l'arrière en déplaçant la commande vers l'avant/l'arrière.
- 2 Modifier l'inclinaison de dossier du siège de passager en déplaçant la commande vers l'avant/l'arrière.

### Informations associées

- Sièges avant à commandes manuelles (p. 194)
- Sièges avant motorisés\* (p. 195)
- Réglage des sièges avant motorisés\* (p. 195)
- Enregistrement des paramètres de mémoire dans les sièges avant à commande électrique\* (p. 196)
- Utilisation de la fonction de mémoire de siège avant à commande électrique (p. 197)

- Réglage des paramètres de massage de siège avant\* (p. 199)
- Réglage de la longueur d'assise de siège avant (p. 200)
- Paramètres de massage du siège avant\* (p. 198)
- Réglage des positions de support latéral de siège avant\* (p. 201)
- Réglage du soutien lombaire au siège avant\* (p. 202)

## Repli des dossiers des sièges arrière

Le dossier de siège arrière est divisé en deux sections. Les deux sections peuvent être rabattues vers l'avant individuellement.

### **⚠ AVERTISSEMENT**

- Régler le siège et vérifier son verrouillage avant de conduire. Rester prudent en réglant le siège. Des réglages incontrôlés ou négligents peuvent blesser.
- Les longs objets doivent toujours être assujettis pour éviter les blessures et les dégâts en cas de freinage brutal.
- Toujours éteindre le moteur et serrer le frein de stationnement lorsqu'on charge et décharge le véhicule.
- Placer le sélecteur de vitesse à la position de stationnement **P** pour éviter un déplacement accidentel du sélecteur de vitesse.

### **! IMPORTANT**

Lorsque le dossier est rabattu, vérifier l'absence d'objet dans le siège arrière, et vérifier si les ceintures de sécurité ne sont pas bouclées. Sinon, la sellerie risque des dégâts.

### **! IMPORTANT**

L'accoudoir\* du siège central doit être levé avant de rabattre le dossier du siège.

Si le véhicule est équipé de verrouillage privé, la trappe à ski doit être fermée avant de rabattre le dossier de siège.

### **i REMARQUE**

Il est parfois nécessaire d'avancer les sièges avant et/ou de régler le dossier pour que les dossiers de siège arrière puissent être complètement abaissés.

## Rabattement des dossiers

### Modèles avec les fonctions électriques de rabattement de dossier

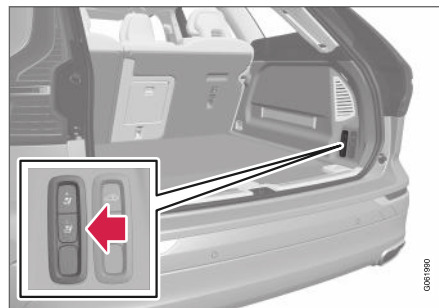

Sur les modèles équipés de rabattement électrique\*, les boutons de rabattement des dossiers de siège arrière se trouvent dans le compartiment de chargement. Les dossiers peuvent aussi être rabattus à la main.

### **⚠ AVERTISSEMENT**

Avant d'utiliser la fonction de rabattement à commande électrique, vérifier que personne ne se trouve dans le siège arrière ou à proximité, qu'il n'y a aucun objet sur le siège arrière et qu'aucune obstruction n'entrave le dossier de quelque manière que ce soit.



Le véhicule doit être arrêté et le hayon doit être ouvert avant de rabattre un dossier.

Pour rabattre électriquement les dossiers :

1. Veiller à ce que le siège arrière soit inoccupé et qu'il ne s'y trouve aucun objet.
2. Rabattre manuellement l'appui-tête de siège central.
3. Maintenir enfoncé un bouton de rabattement électrique. Les boutons sont marqués **L** (section de dossier du côté gauche) et **R** (section de dossier du côté droit).
4. Le dossier se rabat automatiquement en position horizontale. L'appui-tête peut également se rabattre automatiquement vers le bas.

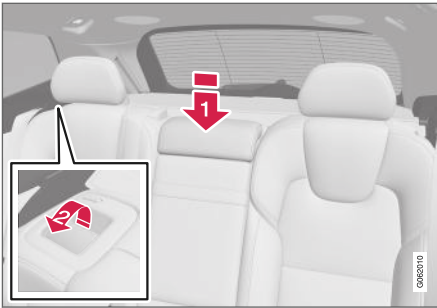
Pour rabattre manuellement le dossier :



1. Rabattre manuellement l'appuie-tête central .
2. Tirer en avant la manette de dossier des côtés gauche ou droit du véhicule .
3. Le verrou de dossier se relâche et le dossier se rabat automatiquement en position horizontale.

#### Modèles sans les fonctions électriques de rabatement de dossier

Le dossier comprend deux sections :

- Le siège du côté droit et le siège central se rabattent ensemble.
- Le dossier du côté gauche se rabat séparément.

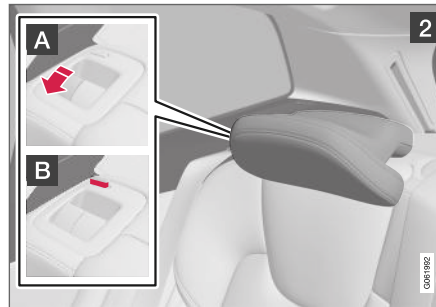
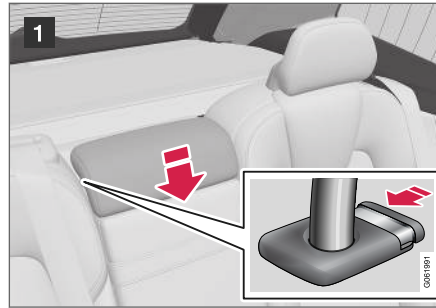

- 1 Pour abaisser la section du côté droit, relâcher et enfoncer l'appuie-tête de siège central.

- 2 Tirer sur la manette du dossier **A** en rabattant le dossier. La manette d'appuie-tête est levée automatiquement lorsque le dossier est abaissé. Une lampe indicatrice rouge près du verrou de dossier **B** indique que le dossier n'est plus verrouillé.

#### REMARQUE

En abaissant le dossier, il peut s'avérer nécessaire d'avancer légèrement l'appuie-tête pour qu'il n'entre pas en contact avec l'assise de siège.

Pour redresser le dossier, exécuter les étapes décrites dans l'ordre inverse.

#### AVERTISSEMENT

Lorsque le dossier est redressé, le témoin rouge ne peut plus être visible. S'il est toujours visible, le dossier est mal verrouillé.

#### AVERTISSEMENT

Le dossier et l'appuie-tête de siège arrière doivent être verrouillés en place après avoir redressé le siège.

Les appuis-tête des sièges extérieurs doivent toujours être levés lorsqu'ils sont occupés par un passager.

### « Relevage du dossier

Pour redresser manuellement le dossier :

1. redresser le dossier.
2. Presser le dossier de siège jusqu'à son verrouillage en position.
3. Redressez manuellement l'appuie-tête.
4. Régler l'appuie-tête central selon les besoins.

### Informations associées

- Réglage des appuis-tête de siège arrière (p. 206)

### Réglage des appuis-tête de siège arrière

Régler l'appuie-tête central de siège arrière pour la hauteur d'occupant de siège. Rabattre l'appuie-tête extérieur pour améliorer la visibilité arrière.

### Ajustement de l'appuie-tête central

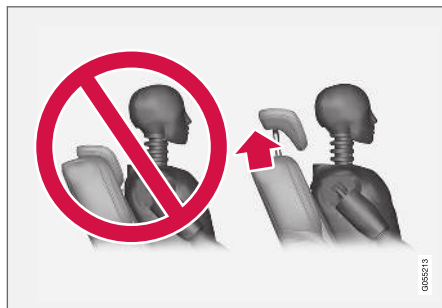

L'appuie-tête central doit être réglé pour la hauteur de passager. Tout l'arrière de la tête doit être couvert si possible. Déplacer manuellement le système de protection vers le haut ou le bas selon les besoins.

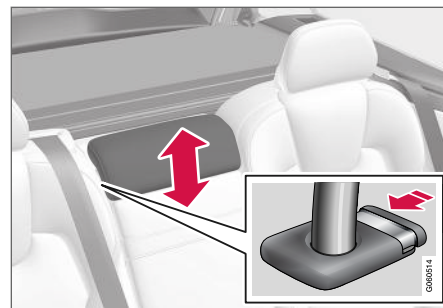

Pour abaisser l'appuie-tête, pousser et maintenir le bouton (voir l'illustration) tout en abaissant très prudemment l'appuie-tête.

### **⚠ AVERTISSEMENT**

L'appuie-tête de siège central doit se trouver à la position la plus basse lorsque le siège est inoccupé. Lorsque le siège central est occupé, l'appuie-tête doit être réglé correctement en fonction de la stature du passager, couvrant tout l'arrière de la tête si possible.



## Rabattement électrique des appuie-tête des sièges arrière extérieurs\*



Les appuis-tête extérieurs peuvent être déplacés via la vue de fonction de l'affichage central. L'appuie-tête peut être rabattu quand le contact est mis **0**.



Effleurer le bouton **Repli de l'appuie-tête** pour activer/désactiver le rabattement.

Pousser manuellement l'appuie-tête jusqu'au déclic.

### **⚠ AVERTISSEMENT**

Ne pas abaisser l'appuie-tête en présence de passagers dans l'un des sièges arrière.

### **⚠ AVERTISSEMENT**

Une fois le siège rabattu, l'appuie-tête doit être bloqué en position bien droite.

## Repli manuel des appuie-tête latéraux des sièges arrière

Pour les modèles avec dossiers rabattables électriquement\*, les appuis-tête extérieurs sont déplacés manuellement en utilisant la commande du haut du siège (voir l'illustration **1**). Pour les véhicules sans dossier rabattable électriquement, abaisser les appuis-tête extérieurs en utilisant la commande intérieure du haut du siège (voir l'illustration **2**).



## Informations associées

- Repli des dossiers des sièges arrière (p. 204)

## Commandes des klaxons au volant

Le volant de direction possède un klaxon et des commandes qui servent par exemple au système d'aide au conducteur et aux commandes vocales.

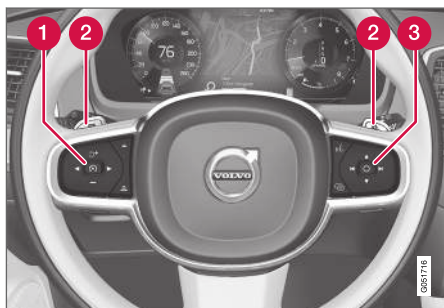

Claviers et palettes du volant de direction\*.

- 1 Commandes du système d'aide au conducteur<sup>2</sup>.
- 2 Palette\* pour changement de rapport manuel (boîte de vitesses automatique).
- 3 Commandes pour les commandes vocales, réglage de l'affichage tête haute, accès au menu et messages et gestion des appels téléphoniques.

<sup>2</sup> Limiteur de vitesse\*, régulateur de vitesse, régulateur de vitesse adaptatif\*, alerte de distance\* et Pilot Assist\*.

## Avertisseur



Le klaxon se trouve au centre du volant de direction.

## Informations associées

- Réglage du volant (p. 208)

## Réglage du volant

Le volant de direction peut être réglé à diverses positions.

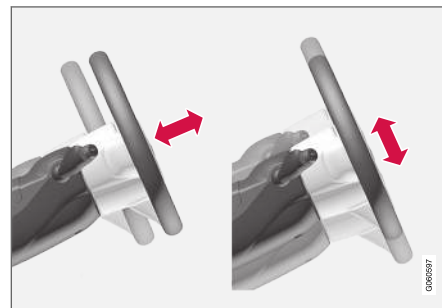

Le volant peut être réglé en hauteur et en profondeur.

## **AVERTISSEMENT**

Régler le volant de direction et s'assurer qu'il se verrouille en place avant de conduire. Ne jamais régler le volant en roulant.

La force du volant de direction peut être réglée avec la fonction d'assistance de direction en fonction de la vitesse. La force du volant de direction est réglée conformément à la vitesse du véhicule pour donner au conducteur une perception améliorée du contrôle et de la stabilité.

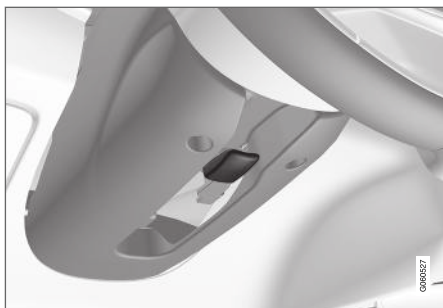

Levier de réglage du volant de direction

1. Déplacer le levier vers l'avant pour relâcher le volant de direction.
2. Régler le volant à la position désirée.
3. Tirer le levier vers l'arrière pour bloquer le volant de direction en place. Si le levier est difficile à déplacer, appuyer légèrement sur le volant de direction tout en tirant sur le levier.

### Informations associées

- Commandes des klaxons au volant (p. 208)



COMMANDE DE CLIMATISATION

## Régulation de climatisation

Le véhicule est équipé de la commande électronique de climatisation. La climatisation refroidit, réchauffe et déshumidifie l'air de l'habitacle. Toutes les fonctions de la climatisation sont commandées à partir de l'affichage central et des boutons de la console centrale.

Certaines fonctions de siège arrière peuvent également être commandées depuis les commandes de climatisation\* sur l'arrière de la console centrale.

### Informations associées

- Zones de climatisation (p. 212)
- Capteurs de commande de climatisation (p. 213)
- Température ressentie (p. 213)
- Commandes vocales de la climatisation (p. 214)
- Qualité de l'air (p. 215)
- Circulation d'air (p. 218)
- Commandes du système de climatisation (p. 224)

## Zones de climatisation

Le véhicule est divisé en zones de climatisation pour rendre possible le réglage de températures différentes pour les différentes parties de l'habitacle.

### Système de climatisation bi-zone

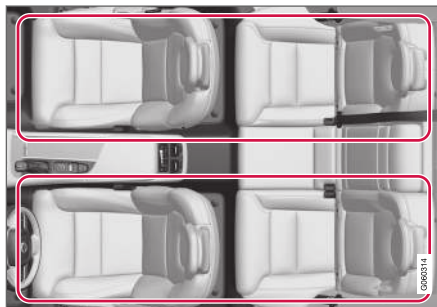

Zones de climatisation bi-zone.

Dans les systèmes de climatisation bi-zone, la température de l'habitacle peut être réglée séparément pour les côtés gauche et droit du véhicule.

## Système de climatisation quadri-zone\*

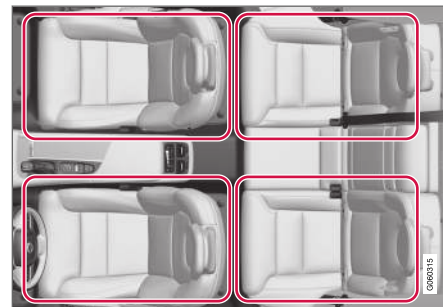

Zones de climatisation à 4 zones.

Dans les systèmes de climatisation à 4 zones, la température de l'habitacle peut être réglée séparément pour les côtés gauche et droit du véhicule, et pour les sièges avant et arrière.

### Informations associées

- Régulation de climatisation (p. 212)

## Capteurs de commande de climatisation

Le système de climatisation possède des capteurs qui contribuent à réguler les réglages de climatisation du véhicule.

### Emplacement des sondes

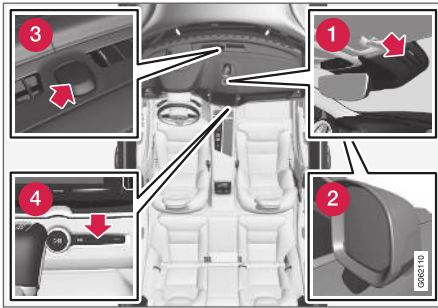

- 1 Sonde d'hygrométrie - intégrée à la console de rétroviseur au plafond.
- 2 Sonde de température ambiante - dans le rétroviseur latéral côté conducteur.
- 3 Sondes solaires - sur le côté supérieur de la planche de bord.
- 4 Sonde de température de l'habitacle - près des boutons de la console centrale.

### **i** REMARQUE

Ni couvrir ni bloquer les capteurs aux moyens de vêtements ou d'autres objets.

Sur les véhicules équipés du Interior Air Quality System\*, il existe également un capteur de qualité de l'air dans l'admission d'air du système de climatisation.

### Informations associées

- Régulation de climatisation (p. 212)
- Interior Air Quality System\* (p. 216)

## Température ressentie

Le système de commande de climatisation régule la climatisation dans l'habitacle sur base de la température perçue (et non la température réelle).

La température sélectionnée de l'habitacle est basée sur la perception physique de la température ambiante actuelle, du régime du débit d'air, de l'humidité et du rayonnement solaire dans l'habitacle, etc.

Le système bénéficie d'un capteur de rayonnement solaire qui détecte sur quel côté du véhicule le rayonnement solaire s'applique et règle la température en conséquence. Ceci signifie que la température de l'air qui s'échappe des bouches d'aération peut être différente d'un côté à l'autre, même si le réglage de la température est le même des deux côtés.

### Informations associées

- Régulation de climatisation (p. 212)

## Commandes vocales de la climatisation<sup>1</sup>

Des commandes vocales peuvent être utilisées pour commander la climatisation, par exemple pour modifier la température, activer le chauffage de siège\* ou modifier le régime de soufflante.

Touchez  et énoncez l'une des commandes suivantes :

- « **Climatisation** » - lance un dialogue de commande de climatisation et offre des exemples de commande qui peuvent être utilisés.
- « **Régler température à X degrés** » - règle la température de consigne.
- « **Augmenter température** »/« **Diminuer température** » - augmente/diminue la température de consigne.
- « **Synchroniser température** » - synchronise la température de toutes les zones climatisées de la voiture avec la température de consigne du côté conducteur.
- « **Air sur les pieds** »/« **Air sur le corps** » - ouvre le flux d'air souhaité (distribution d'air).
- « **Désactiver l'air sur les pieds** »/« **Désactiver air sur le corps** » - ferme la bouche d'air désirée.
- « **Régler ventilateur maxi** »/« **Désactiver ventilateur** » - passe la vitesse de ventilation à **Max/Off**.
- « **Augmenter le ventilateur** »/« **Diminuer le ventilateur** » - augmente/diminue d'une incrémentation la vitesse de ventilation.
- « **Activer climatisation automatique** » - active le système de régulation automatique de la climatisation.
- « **Activer la climatisation** »/« **Désactiver climatisation** » - active/désactive le conditionnement d'air.
- « **Activer recirculation** »/« **Désactiver recirculation** » - active/désactive la recirculation d'air.
- « **Activer dégivreur** »/« **Désactiver dégivreur** » - active/désactive le dégivrage des vitres et des rétroviseurs.
- « **Activer dégivreur maxi** »/« **Désactiver dégivreur maxi** » - active/désactive le dégivreur au maximum.
- « **Activer dégivreur électrique** »/« **Désactiver dégivreur électrique** » - active/désactive le chauffage du volant\*.
- « **Activer dégivreur arrière** »/« **Désactiver dégivreur arrière** » - active/désactive les dégivreurs de la lunette arrière et des rétroviseurs extérieurs.
- « **Activer chauffage du volant** »/« **Désactiver chauffage du volant** » - active/désactive le chauffage du volant\*.
- « **Augmenter chauffage du volant** »/« **Diminuer chauffage du volant** » - augmente/diminue la température de consigne du chauffage du volant\*.
- « **Activer chauffage de siège** »/« **Désactiver chauffage de siège** » - active/désactive le chauffage des sièges\*.
- « **Augmenter chauffage de siège** »/« **Diminuer chauffage de siège** » - augmente/diminue d'une incrémentation la température de consigne du chauffage des sièges\*.
- « **Activer ventilation siège** »/« **Désactiver ventilation siège** » - active/désactive la ventilation des sièges\*.
- « **Augmenter ventilation de siège** »/« **Diminuer ventilation de siège** » - augmente/diminue la ventilation de siège\*.

### Informations associées

- Régulation de climatisation (p. 212)
- Contrôle de la voix (p. 152)
- Utiliser la commande vocale (p. 153)
- Paramètres de commande vocale (p. 155)

<sup>1</sup> Concerne certains marchés.



## Qualité de l'air

Les matériaux utilisés dans l'habitacle et le système de filtration de l'air ont été sélectionnés pour assurer un haut niveau de qualité de l'air dans l'habitacle.

### Matériaux utilisés dans l'habitacle

Les matériaux de l'habitacle sont conçus pour être agréables et confortables, même pour les personnes souffrant d'asthme ou d'allergies.

Les matériaux ont été développés et testés pour minimiser la poussière dans l'habitacle et pour faciliter son entretien.

Les tapis de l'habitacle et du compartiment de chargement peuvent être facilement retirés pour le nettoyage.

Utiliser les produits de nettoyage et les produits d'entretien pour voiture recommandés par Volvo pour nettoyer l'habitacle.

### Systèmes de filtration d'air

Outre le filtre de l'habitacle, le Clean Zone Interior Package\* et le Interior Air Quality System\* contribuent également à maintenir la haute qualité de l'air dans l'habitacle.

### Informations associées

- Régulation de climatisation (p. 212)
- Clean Zone\* (p. 215)
- Clean Zone Interior Package\* (p. 216)
- Interior Air Quality System\* (p. 216)

- Filtre à air de l'habitacle (p. 217)

## Clean Zone\*

La fonction Clean Zone surveille les conditions affectant la qualité de l'air dans l'habitacle et indique si les conditions sont satisfaites ou non.

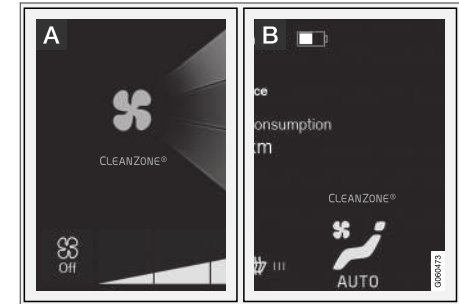

- A** Le témoin s'affiche dans la vue Climatisation de l'affichage central.
- B** Le témoin est affiché dans la barre de climatisation lorsque la vue Climatisation n'est pas ouverte.

Si les conditions ne sont pas remplies, le texte **Clean Zone** s'affiche en blanc. Lorsque toutes les conditions sont réunies, le texte devient bleu.

Nettoyer les moniteurs de zone si :

- Toutes les portes et le hayon sont fermés.
- Toutes les vitres latérales et le toit panoramique\* sont fermés.
- Le Interior Air Quality System\* est activé.



- La soufflante est activée.
- Le recyclage de l'air est désactivé.

### **i** REMARQUE

Clean Zone n'indique pas que la qualité de l'air est bonne mais uniquement que les conditions d'une bonne qualité de l'air sont réunies.

#### **Informations associées**

- Qualité de l'air (p. 215)
- Clean Zone Interior Package\* (p. 216)
- Interior Air Quality System\* (p. 216)
- Filtre à air de l'habitacle (p. 217)

### **Clean Zone Interior Package\***

Clean Zone Interior Package (CZIP) est un ensemble de modifications qui filtre même les substances qui induisent les allergies et l'asthme.

CZIP inclut :

- une fonction améliorée qui déclenche la soufflante lorsque le véhicule est déverrouillé au moyen de la clé à télécommande. Ensuite, la soufflante remplit l'habitacle d'air frais. La fonction démarre en cas de nécessité et s'arrête automatiquement après un certain temps ou lorsqu'une porte de l'habitacle est ouverte. La durée de fonctionnement de la soufflante diminue graduellement étant donné que le besoin diminue, jusqu'à ce que le véhicule soit âgé de 4 ans.
- La fonction entièrement automatique Interior Air Quality System (IAQS).

#### **Informations associées**

- Qualité de l'air (p. 215)
- Clean Zone\* (p. 215)
- Interior Air Quality System\* (p. 216)
- Filtre à air de l'habitacle (p. 217)

### **Interior Air Quality System\***

Interior Air Quality System (IAQS) est un système entièrement automatique de qualité de l'air qui élimine les gaz et les particules pour réduire les odeurs et les polluants de l'habitacle. IAQS fait partie de Clean Zone Interior Package (CZIP) et élimine les polluants de l'air tels que les particules, les hydrocarbures, les oxydes d'azote et l'ozone au niveau du sol.

Si les capteurs de qualité de l'air du système détectent des polluants dans l'air extérieur, l'admission d'air se forme et le recyclage de l'air est activé.

### **i** REMARQUE

Pour assurer une qualité d'air optimale dans l'habitacle, le capteur de qualité de l'air doit toujours être engagé.

Le recyclage est limité par temps froid pour éviter la formation de buée.

En cas de buée, utiliser les fonctions de dégivrage du pare-brise, des vitres latérales et de la lunette arrière.

#### **Informations associées**

- Activation et désactivation du capteur de qualité de l'air\* (p. 217)
- Qualité de l'air (p. 215)
- Clean Zone\* (p. 215)

- Clean Zone Interior Package\* (p. 216)
- Filtre à air de l'habitacle (p. 217)

### Activation et désactivation du capteur de qualité de l'air\*

Le capteur de qualité de l'air fait partie du Interior Air Quality System complètement automatisé (IAQS).

Le capteur de qualité de l'air peut être activé ou désactivé.

1. Appuyer sur **Paramètres** en vue du dessus sur l'écran central.
2. Appuyer sur **Climatisation**.
3. Sélectionnez **Capteur de la qualité de l'air** pour activer/désactiver le capteur de qualité de l'air.

#### Informations associées

- Interior Air Quality System\* (p. 216)

### Filtre à air de l'habitacle

Tout l'air pulsé dans l'habitacle à travers l'admission d'air du système de commande de climatisation est filtré.

#### Remplacement du filtre de l'habitacle

Pour maintenir le haut rendement du système de commande de climatisation, le filtre doit être remplacé régulièrement. Suivre le programme d'entretien Volvo pour les intervalles recommandés de remplacement. En parcourant des zones avec beaucoup de brouillard, de poussière, etc. le filtre doit être remplacé plus souvent.

#### REMARQUE

Il existe deux types de filtre de l'habitacle. Vérifier si le filtre installé est correct.

#### Informations associées

- Qualité de l'air (p. 215)
- Clean Zone\* (p. 215)
- Clean Zone Interior Package\* (p. 216)
- Interior Air Quality System\* (p. 216)

## Circulation d'air

La climatisation répartit l'air entrant à travers les bouches de ventilation de l'habitacle.

## Circulation automatique et manuelle de l'air

Quand la fonction de climatisation automatique est activée, la circulation de l'air est régulée de manière automatique. La répartition d'air peut également être commandée manuellement.

## Bouches de ventilation réglables

Certaines bouches d'air du véhicule sont réglables, ce qui signifie qu'elles peuvent être ouvertes/fermées et que la direction du flux d'air depuis la bouche peut être réglée.

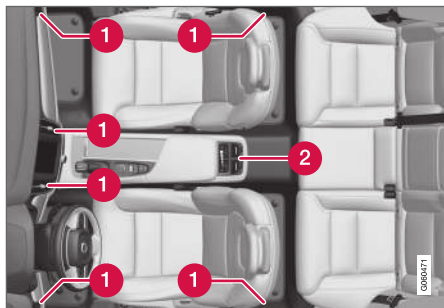

Emplacement des bouches de ventilation réglables de l'habitacle.

- 1 Système à 2 zones : quatre bouches de ventilation sur le tableau de bord et une sur cha-

un des montants entre les portes avant et arrière.

- 2 Système à 4 zones\* : deux bouches de ventilation supplémentaires sur la face arrière de la console de tunnel.

## Informations associées

- Régulation de climatisation (p. 212)
- Réglage de la distribution d'air (p. 218)
- Ouverture, fermeture et orientation des bouches de ventilation (p. 219)
- Options de répartition de l'air (p. 221)

## Réglage de la distribution d'air

La répartition de l'air peut être réglée manuellement en cas de besoin.

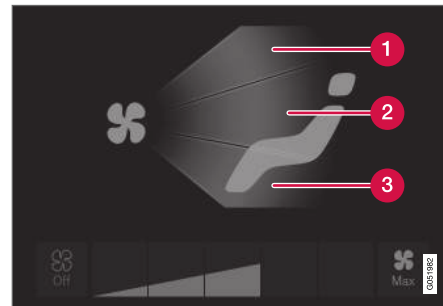

Touche de distribution d'air dans la vue Climatisation.

- 1 Répartition de l'air - bouches de dégivrage du pare-brise
  - 2 Répartition de l'air - bouches d'air de la planche de bord et de la console centrale
  - 3 Répartition de l'air - bouches de ventilation du plancher
1. Ouvrir l'affichage Climatisation dans l'écran central.
  2. Effleurer un ou plusieurs boutons de répartition d'air pour ouvrir/fermer le flux d'air pour cette bouche.
    - > La répartition de l'air change et les boutons s'éclairent ou s'éteignent.

**Informations associées**

- Circulation d'air (p. 218)
- Ouverture, fermeture et orientation des bouches de ventilation (p. 219)
- Options de répartition de l'air (p. 221)

**Ouverture, fermeture et orientation des bouches de ventilation**

Certaines bouches de ventilation de l'habitacle peuvent être ouvertes, fermées et dirigées individuellement.

La buée peut être éliminée en dirigeant les bouches d'air extérieur vers les vitres de porte.

Diriger les bouches d'air extérieur de l'habitacle pour maintenir une température confortable par temps chaud.

**Ouverture et fermeture des bouches d'air**

Bouches de ventilation de siège avant :

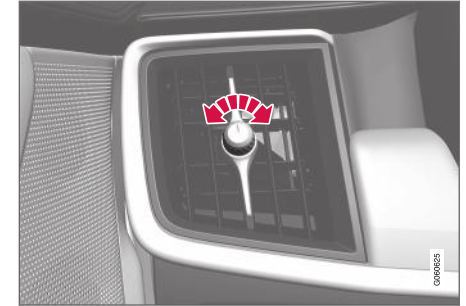

Bouton de ventilation<sup>2</sup>.

- Faire tourner le bouton pour ouvrir/fermer le flux d'air diffusé par la bouche de ventilation.  
Lorsque la marque du bouton est verticale, le débit d'air est le plus fort.

<sup>2</sup> L'illustration est générique - la conception des bouches de ventilation varie en fonction de leur emplacement.

### ◀◀ Bouches de ventilation de sièges arrière:



Molette de bouche de ventilation <sup>2</sup>.

- Tourner la molette pour ouvrir/fermer le flux d'air diffusé par la bouche de ventilation.

Les lignes blanches visibles augmentent avec la force du débit d'air.

### Orientation du flux d'air

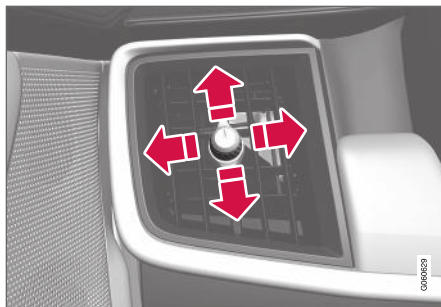

Commande de flux d'air<sup>2</sup>.

- Déplacer la commande latéralement ou verticalement pour diriger le débit d'air depuis la bouche de ventilation.





### Informations associées

- Circulation d'air (p. 218)
- Réglage de la distribution d'air (p. 218)
- Options de répartition de l'air (p. 221)

<sup>2</sup> L'illustration est générique - la conception des bouches de ventilation varie en fonction de leur emplacement.





## Options de répartition de l'air

La répartition de l'air peut être réglée manuellement en cas de besoin. Les options suivantes sont disponibles.

	Circulation d'air	Fonction
	Si tous les boutons de répartition de l'air sont désélectionnés en mode manuel, le système de commande de climatisation retourne en mode automatique.	
	Débit d'air principal depuis les bouches de dégivrage. Débit d'air partiel depuis les autres bouches.	Contribue à éliminer la glace et la condensation par temps froid et humide (le régime de soufflante ne doit pas être réglé trop bas).
	Débit d'air principal depuis les bouches de la planche de bord. Débit d'air partiel depuis les autres bouches.	Fournit un refroidissement efficace par temps chaud.
	Débit d'air principal depuis les bouches du plancher. Débit d'air partiel depuis les autres bouches.	Réchauffe ou refroidit les zones des pieds.





	Circulation d'air	Fonction
	Débit d'air principal depuis les bouches de dégivrage et de la planche de bord. Débit d'air partiel depuis les autres bouches.	Crée une climatisation confortable par temps chaud et sec.
	Débit d'air principal depuis les bouches de dégivrage et du plancher. Débit d'air partiel depuis les autres bouches.	Offre une climatisation confortable et un désembuage effectif par temps froid et humide.
	Débit d'air principal provenant des bouches de la planche de bord et du plancher. Débit d'air partiel depuis les autres bouches.	Apporte une climatisation confortable par temps ensoleillé, froid.
	Débit d'air principal depuis les bouches de désembuage, de la planche de bord et du plancher.	Offre un confort équilibré dans l'habitacle.



**Informations associées**

- Circulation d'air (p. 218)
- Ouverture, fermeture et orientation des bouches de ventilation (p. 219)
- Réglage de la distribution d'air (p. 218)

## Commandes du système de climatisation

Les fonctions du système de climatisation sont commandées au moyen des boutons physiques de la console centrale, de l'affichage central et du panneau de climatisation de l'arrière de la console centrale\*.

### Boutons physiques de la console centrale

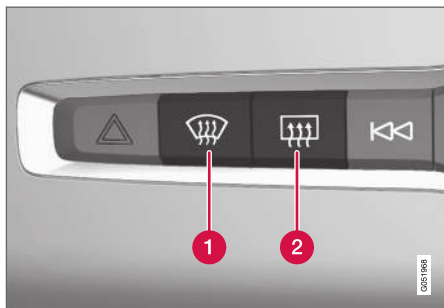

- 1 Bouton de pare-brise chauffant\* et de dégivrage max.
- 2 Bouton de lunette arrière et de rétroviseurs latéraux chauffés.

### Barre de climatisation de l'affichage central

Les fonctions les plus courantes du système de climatisation peuvent être commandées depuis la barre de climatisation.

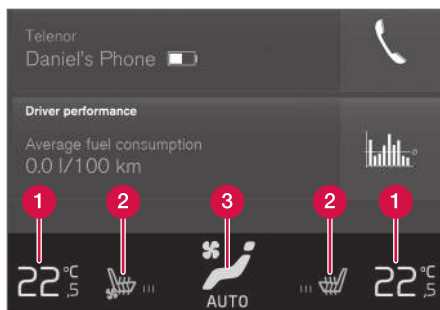

- 1 Commande de température des côtés conducteur et passager.
- 2 Commande de chauffage\* et de ventilation\* des sièges conducteur et passager, et volant de direction chauffant\*.
- 3 Touche d'ouverture de la vue Climatisation. Le graphisme de la touche indique les réglages activés du système de climatisation.

### Vue de climatisation dans l'affichage central

Effleurer le bouton central de la barre de climatisation pour ouvrir la vue Climatisation. La vue Climatisation est divisée dans les onglets suivants :

- Climatisation principale
- Climatisation à l'arrière\*

Passer d'un onglet à l'autre en balayant l'écran vers la gauche/la droite ou en effleurant le titre désiré.

### Climatisation principale

Outre les fonctions de la barre de climatisation, d'autres fonctions du système principal de climatisation peuvent être commandées depuis l'onglet **Climatisation principale**.

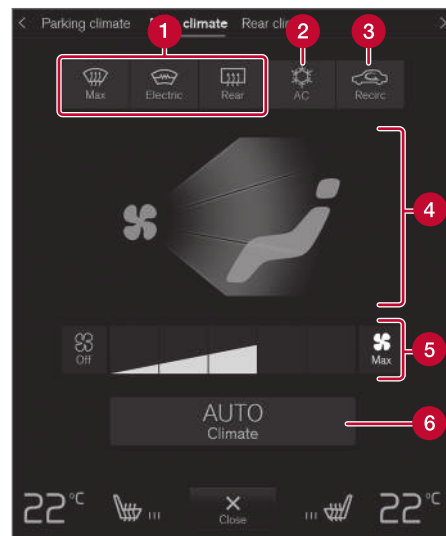

- 1 **Max, Électrique, Arrière** - Commandes de dégivrage des vitres et des rétroviseurs extérieurs.
- 2 **Climat** - Commandes d'air conditionné.

- 3 **Recirc.** - Commandes de recyclage d'air.
- 4 Commandes de distribution d'air.
- 5 Commande de soufflante pour les sièges avant (également pour les sièges arrière sur les véhicules avec systèmes bi-zone).
- 6 **AUTO** - Commande automatique de climatisation.

### Commande de climatisation arrière\*

Toutes les fonctions du système de climatisation des sièges arrière peuvent être commandées depuis l'onglet **Climatisation à l'arrière**.

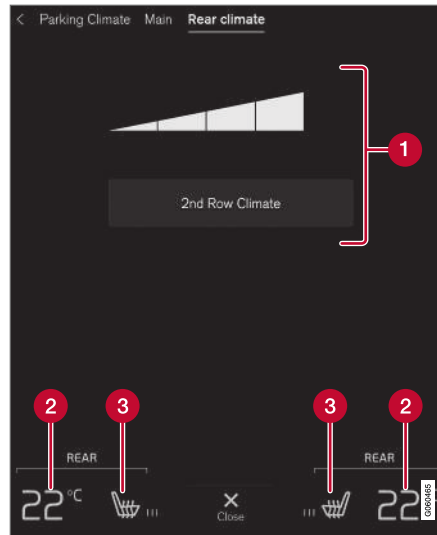

- 1 **Climatisation pour la deuxième rangée** - Fonctions de climatisation de siège arrière. Commande de soufflante pour les sièges arrière.
- 2 Commande de température des sièges arrière.
- 3 Commande de chauffage des sièges arrière\*.

### Commandes de climatisation sur l'arrière de la console de tunnel\*

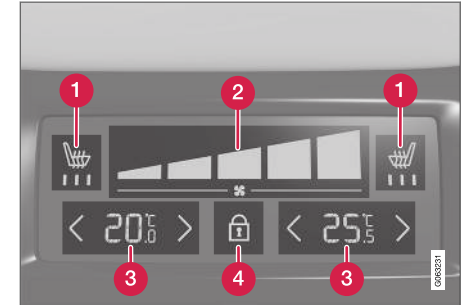

- 1 Commande de chauffage des sièges arrière\*.
- 2 Commande de soufflante pour les sièges arrière.
- 3 Commande de température des sièges arrière.
- 4 Bouton de verrouillage/déverrouillage du panneau de climatisation.

Si le véhicule est équipé de sièges arrière chauffants\* mais ne possède pas de panneau de climatisation sur l'arrière de la console de tunnel, il existe des boutons sur l'arrière de la console de tunnel pour le chauffage des sièges.

Le panneau de climatisation possède un verrou d'écran pour contribuer à éviter une modification accidentelle du régime de soufflante et de la température. Lorsque l'écran est verrouillé, seules



## COMMANDE DE CLIMATISATION

- « les commandes de réglage de siège\* et le bouton de déverrouillage s'affichent.

Après le déverrouillage, le régime de soufflante et la température peuvent également être modifiés depuis le panneau de climatisation et tous les réglages de climatisation sélectionnés s'affichent. L'écran se verrouille automatiquement après une période d'inactivité.

### Informations associées

- Régulation de climatisation (p. 212)
- Activation et désactivation des sièges avant à commande électrique\* (p. 226)
- Activation et désactivation du chauffage des sièges arrière\* (p. 227)
- Activation et désactivation de la ventilation des sièges avant\* (p. 228)
- Activation et désactivation du chauffage du volant de direction\* (p. 229)
- Activation de la commande automatique de climatisation (p. 230)
- Activation et désactivation du recyclage (p. 231)
- Activation et désactivation du dégivrage max. (p. 232)
- Activation et désactivation du chauffage de pare-brise\* (p. 233)
- Activation et désactivation du chauffage de la lunette arrière et des rétroviseurs latéraux (p. 235)

- Réglage du régime de soufflante des sièges avant (p. 236)
- Réglage du régime de soufflerie pour les sièges arrière\* (p. 236)
- Synchronisation de température (p. 240)
- Activation et désactivation de la climatisation (p. 240)

### Activation et désactivation des sièges avant à commande électrique\*

Les sièges peuvent être réchauffés pour plus de confort du conducteur et des passagers par temps froid.



Volant et boutons de siège dans la barre de climatisation.

1. Effleurer brièvement le bouton de volant et de siège du côté gauche ou droit de la barre de climatisation de l'écran central pour ouvrir les commandes de chauffage de volant de direction et de siège.

Si le véhicule n'est pas équipé de sièges ventilés ou d'un volant de direction chauffé, le bouton de chauffage de siège est directement accessible dans la barre de climatisation.

2. Effleurer le bouton de chauffage de siège de manière répétitive pour sélectionner l'un des quatre niveaux : **Arrêt**, **Haut**, **Moyen** ou **Bas**.
  - > Le niveau est modifié et le niveau de réglage s'affiche dans le bouton.

#### Informations associées

- Commandes du système de climatisation (p. 224)
- Activation et désactivation de siège avant chauffant\* (p. 227)

### Activation et désactivation de siège avant chauffant\*

Les sièges peuvent être réchauffés pour plus de confort du conducteur et des passagers par temps froid.

Le chauffage de siège peut être paramétré pour s'activer automatiquement au démarrage du moteur du véhicule. En cas de réglage automatique, le chauffage est mis en fonction lorsque la température ambiante est basse.

1. Appuyer sur **Paramètres** en vue du dessus sur l'écran central.
2. Appuyer sur **Climatisation**.
3. Sélectionner **Chauffage automatique du siège conducteur** et **Chauffage automatique du siège passager** pour activer/désactiver le lancement automatique de chauffage de siège de conducteur et de passager.
4. Sélectionner **Bas**, **Moyen** ou **Haut** pour sélectionner le niveau après avoir activé la fonction.

#### Informations associées

- Commandes du système de climatisation (p. 224)
- Activation et désactivation des sièges avant à commande électrique\* (p. 226)

### Activation et désactivation du chauffage des sièges arrière\*

Les sièges peuvent être réchauffés pour plus de confort du conducteur et des passagers par temps froid.

#### Activation et désactivation des sièges arrière chauffés depuis les sièges avant\*



Boutons de chauffage de siège dans le groupe **Climatisation à l'arrière** de la vue Climatisation.

1. Ouvrir la vue Climatisation de l'affichage central. Sélectionner l'onglet **Climatisation à l'arrière**.
2. Effleurer le bouton de chauffage de siège de manière répétitive pour sélectionner l'un des quatre niveaux : **Arrêt**, **Haut**, **Moyen** ou **Bas**.
  - > Le niveau est modifié et le niveau de réglage s'affiche dans le bouton.



## « Activation et désactivation des sièges arrière chauffés depuis le siège arrière

Avec le système à 2 zones :

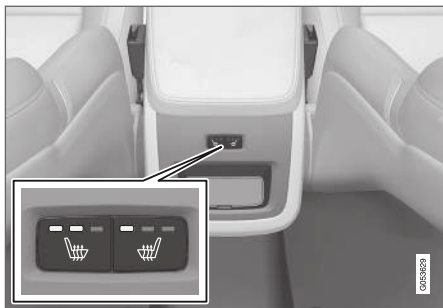

Boutons du siège chauffant sur la face arrière de la console de tunnel

- Appuyer à plusieurs reprises sur les boutons de chauffage de siège des côtés gauche ou droit sur l'arrière de la console centrale pour sélectionner l'un des quatre niveaux : **Arrêt**, **Haut**, **Moyen** ou **Bas**.
  - > Le niveau a changé et les lampes indicatrices du bouton affichent le niveau.

Avec le système à 4 zones\* :

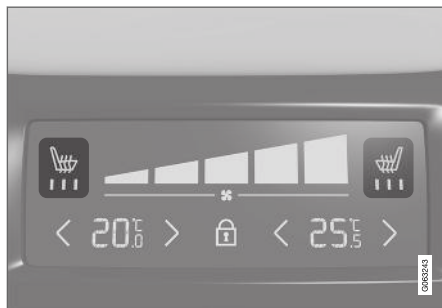

Commandes de chauffage de siège et lampes indicatrices sur l'arrière de la console de tunnel.

- Appuyer à plusieurs reprises sur les boutons de chauffage de siège des côtés gauche ou droit du panneau de climatisation sur la console de tunnel pour sélectionner l'un des quatre niveaux : **Arrêt**, **Haut**, **Moyen** ou **Bas**.
  - > Le niveau peut être modifié et l'écran du panneau de climatisation affiche le nouveau niveau.

### Informations associées

- Commandes du système de climatisation (p. 224)

## Activation et désactivation de la ventilation des sièges avant\*

Les sièges peuvent être ventilés pour augmenter le confort par temps chaud.

Le système de ventilation comporte des ventilateurs logés dans les coussins et dossiers de siège qui amènent l'air à travers le revêtement de siège. Plus l'habitacle est frais, plus grand est l'effet de la ventilation. Le système peut être activé lorsque le moteur est en marche.



Volant et boutons de siège dans la barre de climatisation.

1. Effleurer brièvement le bouton de volant et de siège du côté gauche ou droit de la barre de climatisation de l'écran central pour ouvrir les commandes de chauffage de volant de direction et de siège.

Si le véhicule n'est équipé ni de sièges chauffants ni de volant de direction chauffant, le bouton de ventilation de siège est directement accessible dans la barre de climatisation.

2. Effleurer le bouton de ventilation de siège à plusieurs reprises pour sélectionner l'un des quatre niveaux : **Arrêt**, **Haut**, **Moyen** ou **Bas**.
  - > Le niveau est modifié et le niveau de réglage s'affiche dans le bouton.

### Informations associées

- Commandes du système de climatisation (p. 224)

### Activation et désactivation du chauffage du volant de direction\*

Le volant peut être chauffé pour un confort supplémentaire par temps froid.



Volant et boutons de siège dans la barre de climatisation.

1. Effleurer le bouton du volant de direction et de siège côté conducteur dans la barre de climatisation de l'affichage central pour ouvrir les commandes de chauffage du volant de direction et de siège.

Si le véhicule n'est pas équipé de sièges chauffants ou ventilés, la touche de chauffage du volant est directement accessible dans la barre de climatisation.



- « 2. Toucher brièvement la touche de chauffage du volant à plusieurs reprises pour sélectionner l'un des quatre niveaux : **Arrêt**, **Haut**, **Moyen** ou **Bas**.
- > Le niveau est modifié et le niveau de réglage s'affiche dans le bouton.

### Informations associées

- Commandes du système de climatisation (p. 224)
- Activation et désactivation du chauffage automatique du volant de direction\* (p. 230)

### Activation et désactivation du chauffage automatique du volant de direction\*

Le volant peut être chauffé pour un confort supplémentaire par temps froid.

Le chauffage du volant de direction peut être réglé pour s'activer automatiquement au démarrage du moteur du véhicule. En cas de réglage automatique, le chauffage est mis en fonction lorsque la température ambiante est basse.

1. Appuyer sur **Paramètres** en vue du dessus sur l'écran central.
2. Appuyer sur **Climatisation**.
3. Sélectionner **Chauffage automatique du volant** pour activer/désactiver le lancement automatique du chauffage du volant.
4. Sélectionner **Bas**, **Moyen** ou **Haut** pour sélectionner le niveau après avoir activé la fonction.

### Informations associées

- Activation et désactivation du chauffage du volant de direction\* (p. 229)

### Activation de la commande automatique de climatisation

Si la commande automatique de climatisation est activée, plusieurs fonctions de climatisation sont commandées automatiquement.



Bouton de climatisation automatique dans la vue de climatisation.

1. Ouvrir l'affichage Climatisation dans l'écran central.



2. Touchez brièvement ou appuyez sans relâcher sur **AUTO**.
    - Le recyclage de l'air, la climatisation et la distribution de l'air sont commandés automatiquement.
    - Maintenir enfoncé : le recyclage de l'air, la climatisation et la répartition de l'air sont commandés automatiquement. La température et le régime de soufflante sont modifiés en fonction des réglages normaux : 22 °C/72 °F et la vitesse **3** (vitesse **2** dans le siège arrière<sup>3</sup>).
- > Le mode climatisation automatique est activé et le bouton s'éclaire.

### **i** REMARQUE

Il est possible de modifier la température et le régime de la soufflante sans désactiver la commande automatique de climatisation. La commande automatique de climatisation est désactivée lorsque la répartition de l'air est modifiée manuellement ou lorsque le dégivrage max. est activé.

### Informations associées

- Commandes du système de climatisation (p. 224)

## Activation et désactivation du recyclage

La fonction de recyclage de la climatisation contribue à éliminer la buée, la fumée, les vapeurs d'échappement, etc. en réutilisant l'air de l'habitacle.

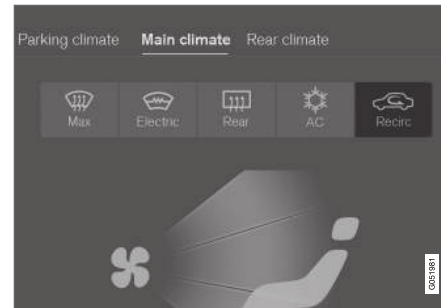

Touche de recyclage d'air dans la vue climatisation.

1. Ouvrir l'affichage Climatisation dans l'écran central.
2. Appuyer sur **Recirc.**
  - > Le recyclage d'air est activé/désactivé et la lampe de bouton s'allume/s'éteint.

### **i** IMPORTANT

Si l'air du véhicule est recyclé trop longtemps, il existe un risque de buée sur l'intérieur des vitres.

### **i** REMARQUE

Le recyclage ne peut être activé pendant que le dégivrage max. fonctionne.

### Informations associées

- Commandes du système de climatisation (p. 224)
- L'activation et la désactivation du réglage du temporisateur de recyclage (p. 232)

<sup>3</sup> Pour les véhicules avec climatisation à 4 zones\*.

## L'activation et la désactivation du réglage du temporisateur de recyclage

La fonction de recyclage de la climatisation contribue à éliminer la buée, la fumée, les vapeurs d'échappement, etc. en réutilisant l'air de l'habitacle.

Lorsque le temporisateur de recyclage est activé, le recyclage est désactivé automatiquement après 20 minutes.

1. Appuyer sur **Paramètres** en vue du dessus sur l'écran central.
2. Appuyer sur **Climatisation**.
3. Effleurer **Minuterie de recirculation** pour activer/désactiver le temporisateur de recyclage.

### Informations associées

- Activation et désactivation du recyclage (p. 231)

## Activation et désactivation du dégivrage max.

Le dégivrage maximum est utilisé pour éliminer rapidement la condensation et la glace des vitres.

### Activation et désactivation du dégivrage maximal depuis la console centrale

Un bouton de la console centrale donne un accès rapide au dégivrage max.

Sur les véhicules équipés d'un pare-brise chauffant\*, le dégivrage max. peut uniquement être activé séparément depuis la vue Climatisation de l'affichage central.



Bouton dans la console centrale.

Véhicules sans pare-brise chauffant :

- Appuyer sur le bouton.
  - > Le dégivreur max. est activé/désactivé et le bouton s'allume/s'éteint.

Véhicules avec pare-brise chauffant :

- Appuyer sur le bouton de manière répétée pour commuter entre les trois niveaux :
  - chauffage de pare-brise activé
  - Chauffage de pare-brise et dégivrage maximum activés
  - Désactivé.
- > Le chauffage de pare-brise et le dégivrage maximum sont activés/désactivés et le bouton s'allume/s'éteint.

### **i** REMARQUE

Le dégivrage maximal démarre après un court délai afin d'éviter une brève augmentation de la vitesse de la soufflerie si la fonction de chauffage du pare-brise a été désactivée en appuyant rapidement deux fois sur le bouton.

## Activation et désactivation du dégivrage maximal depuis l'affichage central

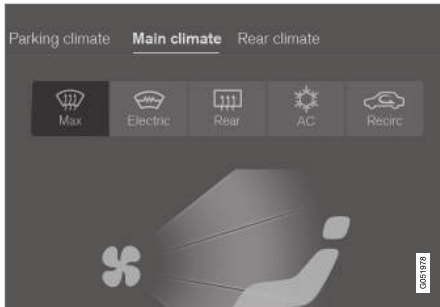

Touche de dégivrage max. dans la vue Climatisation

1. Ouvrir l'affichage Climatisation dans l'écran central.
2. Appuyer sur **Max**.
  - > Le dégivreur max. est activé/désactivé et le bouton s'allume/s'éteint.

Le dégivrage max. désactive la commande automatique de climatisation et le recyclage d'air, active la climatisation et modifie le régime de soufflante pour **5** et la température sur **HI**.

Lorsque le dégivrage max. est désactivé, le système de climatisation retourne aux réglages précédents.

### REMARQUE

Le volume augmente lorsque le régime de la soufflerie est modifié pour **5**.

### Informations associées

- Commandes du système de climatisation (p. 224)

## Activation et désactivation du chauffage de pare-brise\*

Le chauffage de pare-brise est utilisé pour éliminer rapidement la condensation et la glace du pare-brise.

### Activation et désactivation du chauffage de pare-brise à partir de la console centrale

Un bouton de la console centrale est utilisé pour accéder rapidement au chauffage de pare-brise.



Bouton dans la console centrale.

- ◀ – Appuyer sur le bouton de manière répétée pour commuter entre les trois niveaux :
  - chauffage de pare-brise activé
  - Chauffage de pare-brise et dégivrage maximum activés
  - Désactivé.
- > Le chauffage de pare-brise et le dégivrage maximum sont activés/désactivés et le bouton s'allume/s'éteint.

### Activation et désactivation du chauffage de pare-brise à partir de l'affichage central

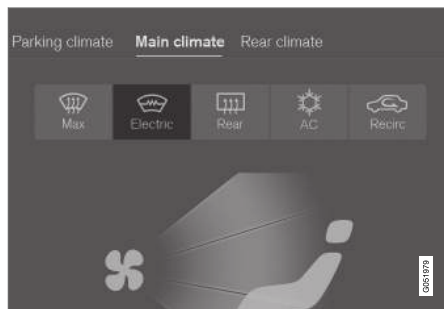

Touche de chauffage du pare-brise dans la vue Climatisation.

1. Ouvrir l'affichage Climatisation dans l'écran central.

2. Appuyer sur **Électrique**.
  - > Le chauffage du pare-brise est activé/désactivé et le bouton s'éclaire/s'éteint.

#### **i** REMARQUE

Les zones triangulaires sur les côtés éloignés du pare-brise ne sont pas chauffées et mettront un peu plus de temps à se désembuer/dégeler.

#### **i** REMARQUE

Le chauffage de pare-brise peut affecter le rendement des transpondeurs et d'autres équipements de communication.

#### **i** REMARQUE

Si le chauffage du pare-brise est activé pendant que la fonction Start/Stop arrête automatiquement le moteur du véhicule, le moteur redémarre.

### Informations associées

- Commandes du système de climatisation (p. 224)
- Activation et désactivation du chauffage automatique du pare-brise\* (p. 234)

### Activation et désactivation du chauffage automatique du pare-brise\*

Le chauffage de pare-brise est utilisé pour éliminer rapidement la condensation et la glace du pare-brise.

Le chauffage du pare-brise peut être réglé pour s'activer automatiquement au démarrage du moteur du véhicule. Avec le démarrage automatique activé, le chauffage est activé lorsqu'il existe un risque de glace ou de condensation sur les vitres ou les rétroviseurs. Le chauffage est coupé automatiquement lorsque la vitre ou le rétroviseur est suffisamment réchauffé(e) et que la condensation ou la glace a disparu.

1. Appuyer sur **Paramètres** en vue du dessus sur l'écran central.
2. Appuyer sur **Climatisation**.
3. Sélectionner **Dégivreur avant automatique** pour activer/désactiver le chauffage automatique du pare-brise.

### Informations associées

- Activation et désactivation du chauffage de pare-brise\* (p. 233)

## Activation et désactivation du chauffage de la lunette arrière et des rétroviseurs latéraux

Le chauffage de la lunette arrière et des rétroviseurs latéraux est utilisé pour éliminer rapidement la condensation et la glace des vitres et des rétroviseurs.

## Activation et désactivation du chauffage de la lunette arrière et des rétroviseurs latéraux depuis la console centrale

Un bouton de la console centrale donne un accès rapide aux fonctions de lunette et de rétroviseurs latéraux chauffés.



Bouton dans la console centrale.

- Appuyer sur le bouton.
  - > Les vitres et rétroviseurs latéraux chauffés sont activés et le bouton s'éclaire/s'éteint.

## Activation et désactivation du chauffage de la lunette arrière et des rétroviseurs latéraux depuis l'affichage central

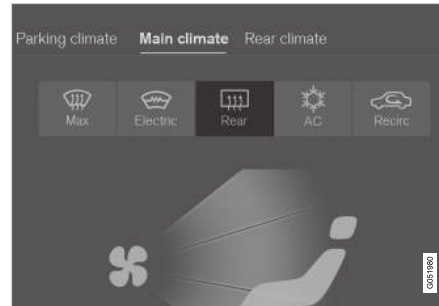

Touche de lunette arrière/rétroviseurs extérieurs dans la vue Climatisation.

1. Ouvrir l'affichage Climatisation dans l'écran central.
2. Appuyer sur **Arrière**.
  - > Les vitres et rétroviseurs latéraux chauffés sont activés et le bouton s'éclaire/s'éteint.

### Informations associées

- Commandes du système de climatisation (p. 224)
- Activation et désactivation automatiques de la lunette arrière et des rétroviseurs latéraux chauffés (p. 235)

## Activation et désactivation automatiques de la lunette arrière et des rétroviseurs latéraux chauffés

Le chauffage de la lunette arrière et des rétroviseurs latéraux est utilisé pour éliminer rapidement la condensation et la glace des vitres et des rétroviseurs.

Il est possible de sélectionner si la lunette arrière et les rétroviseurs latéraux doivent être chauffés automatiquement ou non au démarrage du moteur du véhicule. Avec le démarrage automatique activé, le chauffage est activé lorsqu'il existe un risque de glace ou de condensation sur les vitres ou les rétroviseurs. Le chauffage est coupé automatiquement lorsque la vitre ou le rétroviseur est suffisamment réchauffé(e) et que la condensation ou la glace a disparu.

1. Appuyer sur **Paramètres** en vue du dessus sur l'écran central.
2. Appuyer sur **Climatisation**.
3. Sélectionner **Dégivreur arrière automatique** pour activer/désactiver le chauffage automatique de lunette arrière et de rétroviseur latéral.

### Informations associées

- Activation et désactivation du chauffage de la lunette arrière et des rétroviseurs latéraux (p. 235)

## Réglage du régime de soufflante des sièges avant<sup>4</sup>

La soufflante peut être réglée sur différentes vitesses à régulation automatique pour le siège avant.

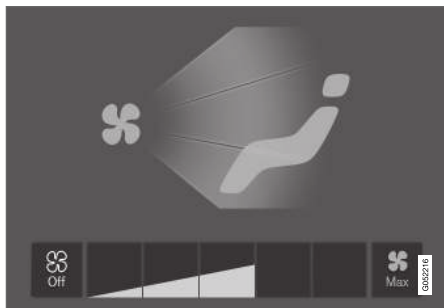

Touches de commande de la soufflante dans la vue Climatisation.

1. Ouvrir l'affichage Climatisation dans l'écran central.
2. Touchez brièvement la vitesse de soufflante souhaitée : **Off**, **1-5** ou **Max**.
  - > Le régime de soufflante change et les boutons de la vitesse sélectionnée s'allument.

### ! IMPORTANT

La climatisation ne s'engage pas si la soufflante est placée complètement en position d'arrêt, ce qui peut embuer l'intérieur des vitres.

### i REMARQUE

Le système de climatisation adapte automatiquement le débit d'air selon les besoins dans le régime de soufflante sélectionné, ce qui signifie que le débit d'air peut varier légèrement dans le même régime de soufflante.

### Informations associées

- Commandes du système de climatisation (p. 224)

## Réglage du régime de soufflerie pour les sièges arrière\*

La soufflante peut être réglée sur différentes vitesses à régulation automatique pour le siège arrière.

### Réglage du régime de soufflerie pour les sièges arrière depuis les sièges avant

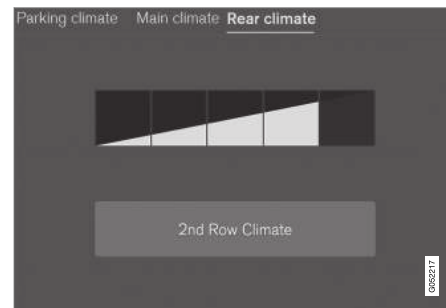

Boutons de commande de soufflante dans l'onglet **Climatisation à l'arrière** de la vue Climatisation.

1. Ouvrir la vue Climatisation de l'affichage central. Sélectionner l'onglet **Climatisation à l'arrière**.

<sup>4</sup> Le même réglage s'applique aux sièges arrière équipés du système de climatisation bi-zone.

2. Effleurer le régime de soufflante désiré, **1-5**.

Le régime de soufflante pour les sièges arrière peut être désactivé en effleurant

**Climatisation pour la deuxième rangée.**

- > Le régime de soufflante change et les boutons de la vitesse sélectionnée s'allument.

**Réglage du régime de soufflante pour les sièges arrière depuis les sièges arrière**

1. Effleurer le bouton de déverrouillage du panneau de climatisation de la console de tunnel pour accéder aux commandes.



Commandes de soufflante sur le panneau de climatisation arrière de la console de tunnel.

2. Effleurer le régime de soufflante désiré, **1-5**.
  - > Le régime de soufflante change et les boutons de la vitesse sélectionnée s'allument.

**i REMARQUE**

Le régime de soufflante pour le siège arrière ne peut être réglé si le régime de soufflante pour le siège avant est **Off**.

Le régime de soufflante de siège arrière peut uniquement être désactivé depuis la vue de climatisation de l'affichage central.

**i REMARQUE**

Le système de climatisation adapte automatiquement le débit d'air selon les besoins dans le régime de soufflante sélectionné, ce qui signifie que le débit d'air peut varier légèrement dans le même régime de soufflante.

**Informations associées**

- Commandes du système de climatisation (p. 224)

## Réglage de la température des sièges avant<sup>5</sup>

La température peut être réglée au nombre désiré de degrés pour les zones de climatisation de siège avant.



Boutons de température de la barre de climatisation.

1. Effleurer les boutons de température du côté gauche ou droit de la barre de climatisation de l'affichage central pour ouvrir la commande.



Commande de la température.

2. Régler la température en agissant comme suit :
  - faire glisser la commande à la température désirée, ou
  - effleurer +− pour augmenter/abaisser la température.> La température est réglée et le bouton affiche la nouvelle température.

### **i** REMARQUE

Le chauffage/refroidissement ne peut être accéléré en choisissant une température plus élevée/plus basse que la température désirée.

## Informations associées

- Commandes du système de climatisation (p. 224)

<sup>5</sup> Le même réglage s'applique aux sièges arrière équipés du système de climatisation bi-zone.



## Réglage de température des sièges arrière\*

La température peut être réglée au nombre de degrés désiré pour les zones de climatisation de siège arrière.

## Réglage de la température des sièges arrière depuis les sièges avant



Boutons de température dans l'onglet **Climatisation à l'arrière** de la vue Climatisation.

1. Ouvrir la vue Climatisation de l'affichage central. Sélectionner l'onglet **Climatisation à l'arrière**.
2. Effleurer le bouton de température des côtés gauche ou droit pour ouvrir la commande.

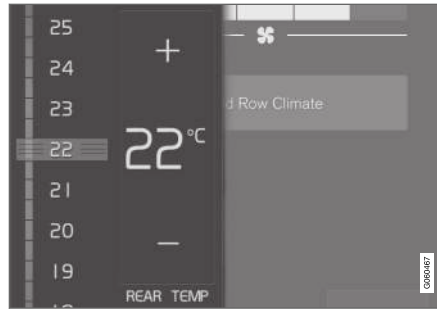

Commande de la température.

3. Réglez la température en :
  - en faisant glisser la commande jusqu'à la température désirée
  - effleurer **+/-** pour augmenter/abaisser la température.

> La température est réglée et le bouton affiche la nouvelle température.

## Réglage de la température des sièges arrière depuis les sièges arrière

1. Effleurer le bouton de déverrouillage du panneau de climatisation de la console de tunnel pour accéder aux commandes.



Commandes de température du panneau de climatisation arrière de la console de tunnel.

2. Effleurer le bouton **<>** des côtés gauche ou droit pour abaisser/augmenter la température.
  - > La température peut être modifiée et l'écran du panneau de climatisation indique la nouvelle température.

### **i** REMARQUE

Le chauffage/refroidissement ne peut être accéléré en choisissant une température plus élevée/plus basse que la température désirée.

### Informations associées

- Commandes du système de climatisation (p. 224)

## Synchronisation de température

La température de différentes zones de climatisation du véhicule peut être synchronisée avec le réglage de température pour le côté conducteur.

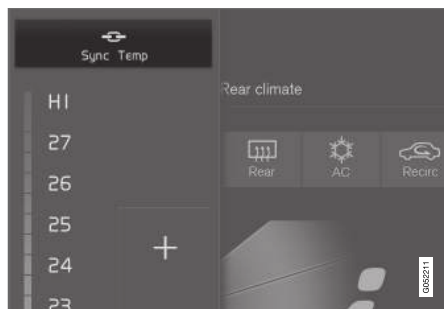

Touche de synchronisation de la commande de température côté conducteur.

1. Effleurer le bouton de température côté conducteur dans la barre de climatisation de l'affichage central pour ouvrir la commande.
2. Appuyer sur **Synchroniser la température**.
  - > La température de toutes les zones de climatisation du véhicule se synchronise avec la température de consigne du côté conducteur et le pictogramme de synchronisation s'affiche près du bouton de température.

La synchronisation est arrêtée par une autre pression sur **Synchroniser la température** ou en modifiant le réglage de température pour une zone de climatisation autre que celle du conducteur.

## Informations associées

- Commandes du système de climatisation (p. 224)

## Activation et désactivation de la climatisation

La climatisation refroidit et déshumidifie l'air entrant selon les besoins.

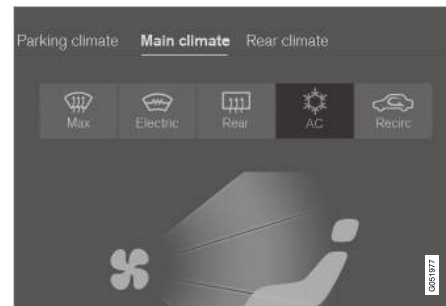

Touche d'air conditionné dans la vue Climatisation.

1. Ouvrir l'affichage Climatisation dans l'écran central.
  2. Appuyer sur **Climat**.
    - > La climatisation est activée/désactivée et le bouton s'allume/s'éteint.
- Lorsque la climatisation est activée, le système de régulation l'arrête ou la remet en marche automatiquement selon les besoins de température dans l'habitacle.

**i REMARQUE**

Pour le fonctionnement optimal de la climatisation, fermer toutes les vitres latérales et le toit panoramique\*.

**i REMARQUE**

La climatisation ne peut être activée lorsque le régime de ventilateur est réglé sur **Off**.

**Informations associées**

- Commandes du système de climatisation (p. 224)



CLÉ, SERRURES ET ALARME

## Indication de verrouillage

Lorsque le véhicule clé est verrouillé ou déverrouillé, les feux de direction clignotent pour indiquer que le véhicule a été verrouillé/déverrouillé correctement.

## Confirmation extérieure

Verrouillage

- Les feux de direction clignotent une fois et les rétroviseurs latéraux se rabattent<sup>1</sup> pour confirmer le verrouillage du véhicule.

Déverrouillage

- Les feux de direction clignotent deux fois et les rétroviseurs latéraux se déploient<sup>1</sup> pour confirmer que le véhicule est déverrouillé.

Toutes les portes, le hayon et le capot doivent être fermés pour la confirmation. Si seule la porte du conducteur est fermée lorsque le véhicule est verrouillé<sup>2</sup>, les feux de direction ne clignotent que pour indiquer le verrouillage lorsque toutes les portes, le capot et le hayon ont été fermés.

## Témoin de verrouillage et d'alarme



Le témoin de verrouillage et d'alarme de la planche de bord affiche l'état du système de verrouillage.

Un clignotement long indique que le véhicule est verrouillé. Lorsque le véhicule est verrouillé, ceci est indiqué par un bref clignotement.

## Autres témoins

L'éclairage d'arrivée et l'éclairage d'approche indiquent également à quel moment le véhicule est verrouillé ou déverrouillé.

## Témoins de bouton de verrouillage

### Porte avant



Boutons de verrouillage avec lampes indicatrices dans la porte avant.

Les lampes indicatrices éclairées dans les deux boutons de verrouillage de porte avant indiquent que toutes les portes sont verrouillées. Si une porte est ouverte, les témoins s'éteignent dans les deux portes.

<sup>1</sup> Uniquement les véhicules avec rétroviseurs rabattables électriquement.

<sup>2</sup> S'applique uniquement aux voitures équipées d'un verrouillage/déverrouillage sans clé (Passive Entry\*).

**Dans la porte arrière\***

Boutons de verrouillage avec lampe indicatrice dans la porte arrière.

Les lampes indicatrices éclairées dans chaque porte indiquent que cette porte particulière est verrouillée. Si une porte est déverrouillée ou ouverte, la lampe indicatrice de cette porte s'éteint. Les lampes des autres portes restent allumées.

**Informations associées**

- Paramètres de confirmation de verrouillage (p. 245)
- Éclairage de bienvenue (p. 169)
- Utilisation de l'éclairage d'arrivée (p. 168)

**Paramètres de confirmation de verrouillage**

Les paramètres de la méthode de confirmation du véhicule du verrouillage et du déverrouillage peuvent être réglés dans le menu des paramètres de l'affichage central.

1. Appuyez sur **Paramètres** sur la vue principale de l'écran central.
2. Appuyer sur **My Car → Verrouillage**.
3. Effleurer **Rétroaction visible de verrouillage** pour désactiver la fonction ou pour sélectionner l'instant où le véhicule doit fournir une réponse visible : **Verrouiller**, **Déverrouiller** ou **Les deux**.
4. Sélectionner pour recevoir une réponse sonore lors du verrouillage du véhicule en cochant **Rétroaction sonore de verrouillage**.

Confirmation du rabattement des rétroviseurs latéraux\*

1. Appuyez sur **Paramètres** sur la vue principale de l'écran central.
2. Appuyer sur **My Car → Rétroviseurs et commodité**.
3. Sélectionner **Rabattre le rétroviseur lors du verrouillage** pour désactiver cette fonction.

**Informations associées**

- Indication de verrouillage (p. 244)

## Clé à télécommande

La clé-télécommande est utilisée pour verrouiller/déverrouiller les portes, le hayon et la trappe de remplissage de carburant. La clé de commande à distance doit se trouver dans le véhicule pour faire démarrer le moteur du véhicule.



Déposer la clé de commande, du côté gauche et la clé sans bouton ((Key Tag)\*), du côté droit.

La clé-télécommande n'est pas utilisée physiquement pour faire démarrer l'allumage parce que le véhicule est équipé de série du démarrage sans clé (Passive Start). Pour faire démarrer le véhicule, la clé doit se trouver dans la section avant de l'habitacle, par exemple dans la pochette de conducteur ou dans un porte-gobelet de la console de tunnel.

Le système sans clé Passive Entry\* pour le verrouillage/déverrouillage des portes, du hayon et de la trappe à carburant est disponible en option. Ce système possède une plage d'un demi-cercle avec rayon d'environ 1,5 mètre (5 pieds) de la porte du conducteur et d'environ 1 mètre (3 pieds) du hayon.

Avec le démarrage sans clé en combinaison avec le verrouillage et déverrouillage sans clé, la clé-télécommande peut être placée n'importe où dans l'habitacle ou le compartiment de chargement pour faire démarrer le moteur du véhicule.

Chaque clé-télécommande fournie avec le véhicule peut être liée à un profil de conducteur avec des réglages uniques pour le véhicule. Lorsqu'une clé avec profil spécifique est utilisée, les réglages du véhicule sont ajustés conformément à ce profil.



### Key Tag

Pour les véhicules équipés de verrouillage et déverrouillage sans clé\*, une clé sans bouton plus petite et plus légère (Key Tag<sup>3</sup>) est également fournie. Elle fonctionne comme la clé-télécommande normale en ce qui concerne le démarrage sans clé et le verrouillage et le déverrouillage sans clé<sup>4</sup>. Elle ne possède pas de lame de clé détachable et sa pile ne peut être remplacée.

## Boutons de la clé de commande à distance



La clé à télécommande possède quatre boutons : un bouton sur le côté gauche et trois boutons sur le côté droit.

-  **Verrouillage** - Appuyer une fois pour verrouiller les portes, le hayon et la trappe de remplissage à carburant, et pour armer l'alarme.
- Maintenir enfoncé le bouton pour fermer toutes les vitres.
-  **Déverrouillage** - Appuyer une fois pour déverrouiller les portes, le hayon et la trappe de remplissage à carburant, et pour désarmer l'alarme.

<sup>3</sup> Även kallad sportnyckel.

<sup>4</sup> La clé est étanche jusqu'à une profondeur d'environ 10 mètres (30 pieds) pendant 60 minutes, ce qui la rend utilisable pour l'utilisation dans les activités dans l'eau et autour de l'eau.



Maintenir enfoncé pour ouvrir toutes les vitres en même temps<sup>5</sup>.

 **Hayon** - Déverrouiller et désarmer le hayon uniquement. Sur les véhicules équipés de hayon à commande électrique\*, maintenir enfoncé pour ouvrir automatiquement le hayon. Pressez et maintenez pour fermer un hayon ouvert (un signal sonore retentira).

 **Alarme de panique** - Utilisée pour attirer l'attention en cas d'urgence. Maintenir enfoncé le bouton pendant au moins 3 secondes ou appuyer deux fois dans les 3 secondes pour activer les feux de direction et le klaxon. Pour désactiver, attendre au moins 5 secondes et appuyer à nouveau sur le bouton. En l'absence d'action, l'alarme de panique se désactive automatiquement après 3 minutes.

### AVERTISSEMENT

Si quelqu'un reste dans le véhicule, vérifier si l'alimentation électrique des vitres et du toit panoramique\* est coupée en emportant toujours la clé-télécommande en quittant le véhicule.

### REMARQUE

Se rappeler le risque de verrouillage de Key Tag dans le véhicule. Si la clé à télécommande/Key Tag est laissée dans le véhicule, elle est désactivée lorsque le véhicule est verrouillé et que l'alarme est réglée en utilisant une autre clé valide.

La clé désactivée est réactivée lorsque le véhicule est déverrouillé.

### Interférences

Les champs magnétiques ou les objets d'obstruction peuvent interférer avec les fonctions de clé-télécommande pour le démarrage sans clé et le déverrouillage ainsi que le déverrouillage sans clé\*.

### REMARQUE

Éviter de ranger la clé à télécommande près d'objets métalliques ou des appareils électroniques, tels que les téléphones cellulaires, les tablettes, les ordinateurs ou les chargeurs – si possible à une distance minimale de 10-15 cm (4-6 po).

En cas d'interférence, utiliser la lame détachable de la clé-télécommande pour déverrouiller le véhicule et placer la clé-télécommande dans le

lecteur de clé de secours du porte-gobelet de console de tunnel pour désarmer l'alarme.

### REMARQUE

Lorsque la clé à télécommande est placée dans le porte-gobelet, vérifier si aucune autre clé de véhicule, aucun objet métallique ni aucun appareil électronique (par exemple un téléphone portable, tablettes, un ordinateur ou un chargeur) ne se trouve dans le porte-gobelet. Plusieurs clés de véhicule proches entre elles dans les porte-gobelets peuvent perturber le fonctionnement.

### Informations associées

- Verrouillage et déverrouillage en utilisant la clé-télécommande (p. 248)
- Clé-télécommande portée (p. 250)
- Remplacement de la pile de la clé de commande à distance (p. 251)
- Clé intégrée amovible (p. 256)
- Red Key - clé de commande à distance restreinte\* (p. 255)
- Antidémarréur électronique (p. 259)

<sup>5</sup> La fonction de ventilation totale peut être utilisée par exemple pour ventiler rapidement le véhicule par temps chaud.

## Verrouillage et déverrouillage en utilisant la clé-télécommande

Toutes les portes, le hayon et la trappe à carburant peuvent être verrouillés et déverrouillés simultanément en utilisant les boutons de la clé à télécommande.

## Verrouillage au moyen de la clé-télécommande



Clé à télécommande.

- Appuyer sur le bouton  de la clé-télécommande pour le verrouillage.

Pour activer la séquence de verrouillage, la porte du conducteur doit être fermée<sup>6</sup>. Si l'une des autres portes ou le hayon est ouvert(e), elle (il) sera verrouillé(e) et l'alarme sera armée après la fermeture.

<sup>6</sup> Si le véhicule est doté d'une fonction de verrouillage/déverrouillage sans clé, toutes les portes latérales doivent être fermées.

<sup>7</sup> Si la voiture est équipée du système de verrouillage/déverrouillage sans clé et si la clé est détectée à l'intérieur de la voiture, le hayon ne se verrouille pas quand il est fermé.\*

### REMARQUE

Se rappeler le risque de verrouillage de Key Tag dans le véhicule. Si la clé à télécommande/Key Tag est laissée dans le véhicule, elle est désactivée lorsque le véhicule est verrouillé et que l'alarme est réglée en utilisant une autre clé valide.

La clé désactivée est réactivée lorsque le véhicule est déverrouillé.

## Verrouillage quand le hayon est ouvert

### REMARQUE

Si la voiture a été verrouillée tandis que le hayon était ouvert, veiller à ne pas laisser la clé à télécommande dans le compartiment à bagages en fermant le hayon avec la voiture complètement verrouillée<sup>7</sup>.

## Déverrouillage au moyen de la clé-télécommande

- Appuyer sur le bouton  de la clé-télécommande pour le déverrouillage.

## Reverrouillage automatique

Si aucune porte ni le hayon ne sont ouverts dans les deux minutes qui suivent le déverrouillage, les portes et le hayon sont verrouillés à nouveau

automatiquement. Cette fonction réduit le risque de laisser par inadvertance le véhicule déverrouillé.

## Panne de la clé-télécommande

### REMARQUE

Se rapprocher du véhicule et faire une nouvelle tentative de déverrouillage.

Si la clé-télécommande ne fonctionne pas pour verrouiller ou déverrouiller le véhicule, sa pile peut être déchargée. Utiliser la lame de clé détachable pour verrouiller/déverrouiller la porte du conducteur.

## Informations associées

- Paramètres de déverrouillage à distance et intérieur de porte (p. 249)
- Déverrouillage du hayon en utilisant la clé de commande à distance (p. 249)
- Clé à télécommande (p. 246)
- Remplacement de la pile de la clé de commande à distance (p. 251)
- Verrouillage et déverrouillage avec la lame de clé détachable (p. 258)

## Paramètres de déverrouillage à distance et intérieur de porte

Plusieurs séquences différentes sont disponibles pour le déverrouillage distant.

1. Appuyez sur **Paramètres** sur la vue principale de l'écran central.
2. Toucher **My Car** → **Verrouillage** → **Déverrouillage à distance et intérieur**.
3. Sélectionner l'alternative :
  - **Toutes les portes**
    - déverrouille toutes les portes simultanément.
  - **Porte simple**
    - déverrouille la porte du conducteur. Presser le bouton de déverrouillage de la clé-télécommande deux fois pour déverrouiller toutes les portes.

Les réglages réalisés ici affectent le verrouillage centralisé en utilisant la manette intérieure de porte.

### Informations associées

- Verrouillage et déverrouillage en utilisant la clé-télécommande (p. 248)
- Verrouillage et déverrouillage depuis l'intérieur du véhicule (p. 265)

## Déverrouillage du hayon en utilisant la clé de commande à distance

La clé-télécommande peut être utilisée pour déverrouiller le hayon tout en maintenant le reste du véhicule verrouillé.

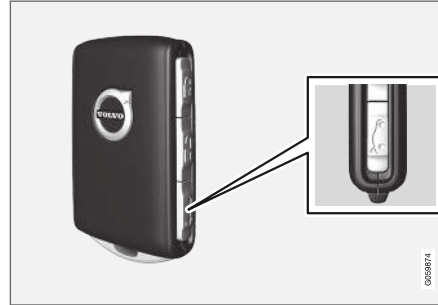

Utiliser le bouton  et la clé à télécommande pour désarmer et désactiver le hayon.

1. Pressez le bouton  de la clé-télécommande.
  - > Le témoin de serrure et d'alarme de la planche de bord s'éteint pour indiquer que le véhicule n'est plus complètement armé.
 

Le hayon est déverrouillé mais reste fermé. Cependant, les portes latérales restent verrouillées et armées.

Pour ouvrir le hayon, saisir légèrement la plaque de pression caoutchoutée sous la poignée du hayon et ouvrir le hayon.

Si le hayon n'est pas ouvert dans les 2 minutes, il est verrouillé à nouveau et l'alarme est armée.
2. Avec le hayon motorisé en option\* -
 

Maintenir enfoncé (environ 1,5 seconde) le bouton  de la clé-télécommande

  - > Le hayon se déverrouille et s'ouvre. Cependant, les portes latérales restent verrouillées et armées.



### Informations associées

- Verrouillage et déverrouillage en utilisant la clé-télécommande (p. 248)
- Ouverture et fermeture du hayon à commande électrique\* (p. 269)

## Clé-télécommande portée

Pour pouvoir fonctionner correctement, la clé-télécommande doit se trouver à une certaine distance du véhicule.

### Utilisation manuelle

Les fonctions de clé-télécommande par exemple verrouillage et déverrouillage, qui sont activées en pressant  ou , possèdent une portée d'environ 20 mètres (65 pieds) du véhicule.

Si les serrures du véhicule ne réagissent pas, rapprochez-vous et essayez à nouveau.

### Utilisation sans clé<sup>8</sup>

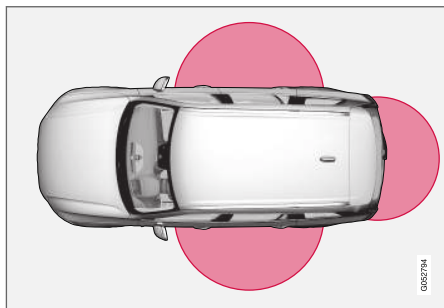

Les zones ombrées autour du véhicule illustrent la portée des antennes du système.

Pour l'utilisation sans clé, une clé-télécommande ou Key Tag doit être utilisée dans les zones

ombrées illustrées, par exemple un demi-cercle d'un rayon d'environ 1,5 mètre (5 pieds) le long des côtés du véhicule ou environ 1 mètre (3 pieds) du hayon.

### REMARQUE

Les fonctions de la clé à télécommande peuvent être perturbées par les ondes radio ambiantes, les bâtiments, les conditions topographiques, etc. Le véhicule peut toujours être verrouillé/déverrouillé en utilisant la lame de la clé.

### Si la clé-télécommande est retirée du véhicule



Si la clé-télécommande est déposée du véhicule pendant que le moteur tourne, le message d'avertissement **Clé non trouvée Retiré de la voiture** s'affiche au tableau de bord et un signal sonore retentit lorsque la dernière porte est fermée.

Le message disparaît lorsque la clé revient dans le véhicule et que le bouton **O** du clavier du côté droit du volant de direction est pressé ou lorsque la dernière porte est fermée à nouveau.

### Informations associées

- Clé à télécommande (p. 246)
- Emplacements d'antenne du système de démarrage et de verrouillage (p. 264)
- Commande sans clé et surfaces tactiles\* (p. 261)

<sup>8</sup> S'applique uniquement aux voitures équipées d'un verrouillage/déverrouillage sans clé (Passive Entry)\*.

## Remplacement de la pile de la clé de commande à distance

La pile de la clé de commande à distance doit être remplacée lorsqu'elle est déchargée.

### **i** REMARQUE

Toutes les piles présentent une durée de vie limitée et doivent parfois être remplacées (ne s'applique pas à Key Tag). La durée de vie de la pile varie avec la fréquence du véhicule/de la clé.

La pile de la clé de commande à distance doit être remplacée si :



le pictogramme d'information s'allume et si le message **Pile de la clé faible** Voir manuel du propriétaire s'affiche au tableau de bord

et/ou

- les serrures ne réagissent pas après plusieurs tentatives de verrouillage ou de déverrouillage du véhicule en utilisant la clé de commande à distance à environ 20 mètres (65 pieds) du véhicule.

### **i** REMARQUE

Se rapprocher du véhicule et faire une nouvelle tentative de déverrouillage.

La pile dans la plus petite clé sans boutons<sup>9</sup> (la Key Tag) ne peut être remplacée. Une nouvelle clé doit être commandée à un atelier Volvo autorisé.

### **i** IMPORTANT

Une fonction Key Tag en fin de vie doit être retournée à un atelier Volvo autorisé. La clé doit être supprimée du véhicule parce qu'elle peut toujours être utilisée pour faire démarrer le véhicule via un démarrage de sauvegarde.

## Ouverture de la clé et remplacement de la pile



- 1 **1** Tenir la clé de commande à distance avec le côté avant (avec le logo Volvo) dirigé vers le haut et déplacer le bouton de la section de bague de clé vers la droite. Faites glisser le couvercle avant légèrement vers le haut.
- 2 **2** Le couvercle se desserre et peut être extrait de la clé.

<sup>9</sup> Cette clé est fournie avec les véhicules équipés de verrouillage/déverrouillage sans clé (Passive Entry\*).

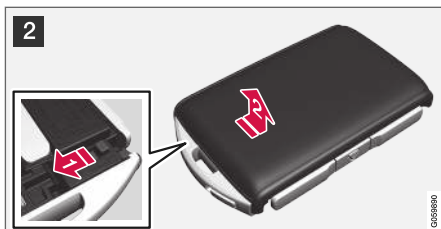

2  Faire tourner la clé par-dessus, déplacer le bouton vers le côté et faire glisser légèrement le couvercle arrière vers le haut.

 Le couvercle se desserre et peut être extrait de la clé.

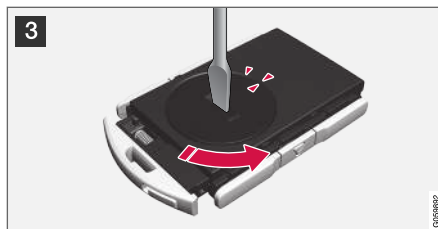

3 Utiliser un tournevis ou un objet similaire pour faire tourner le couvercle de pile dans le sens antihoraire jusqu'à ce que les marqueurs soient dirigés vers **OPEN**.

Déposer le couvercle avec précaution en appuyant au moyen de l'ongle dans l'échancrure.

Soulevez le couvercle.



4 Le côté positif de la pile (+) est dirigé vers le haut. Extraire prudemment la pile comme illustré.

 **IMPORTANT**

Éviter de toucher les piles neuves et leurs surfaces de contact avec les doigts au risque de réduire leur fonctionnement.



**5** Insérer une nouvelle pile avec le côté positif (+) dirigé vers le haut. Ne pas toucher les surfaces de contact de la pile de la clé de commande à distance.

**1** Placer le bord de la pile vers le bas dans le support. Faire glisser la pile vers l'avant jusqu'à ce qu'elle se verrouille en place sous les deux retenues de plastique.

**2** Enfoncer la pile jusqu'à ce qu'elle se verrouille en place sous la fixation de plastique noire supérieure.

### **i** REMARQUE

Utiliser les piles avec mention CR2032, 3 V.

### **i** REMARQUE

Volvo recommande que les piles utilisées dans la clé à télécommande respectent la norme UN Manual of Test and Criteria, Part III, sub-section 38.3. Les piles installées en usine et les piles remplacées par un atelier Volvo autorisé respectent la norme.

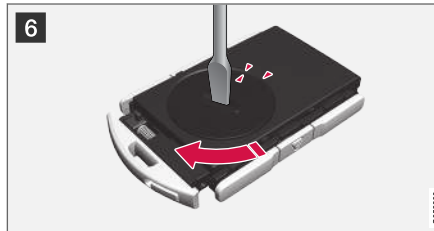

**6** Replacer le couvercle de la pile et la faire tourner dans le sens horaire jusqu'à ce qu'elle soit dirigée vers **CLOSE**.



**7** **1** Replacer le couvercle arrière et l'enfoncer jusqu'au dé clic.

**2** Replacer l'arrière de couvercle.

> Un second clic indique que le couvercle est placé correctement et verrouillé en place.



**8** Faire tourner la clé de commande à distance par-dessus et enfoncer le couvercle avant jusqu'au déclic.

Replacer l'arrière de couvercle.

> Un nouveau déclic indique que le couvercle est bien en place.

### **IMPORTANT**

Les batteries en fin de vie doivent être mises au rebut sans affecter l'environnement.

### Informations associées

- Clé à télécommande (p. 246)

## Commande de télécommandes additionnelles

Deux clés-télécommandes sont fournies avec le véhicule. Une étiquette de clé est également incluse si le véhicule est équipé de verrouillage/déverrouillage sans clé\*. Des clés supplémentaires peuvent être commandées.

Un total de 12 clés peuvent être programmées et utilisées pour le même véhicule. Un profil de conducteur additionnel peut être ajouté à chaque nouvelle télécommande. Ceci s'applique également à l'étiquette de clé.

### Perte de la clé-télécommande

Si vous perdez votre clé-télécommande, vous pouvez commander une clé de rechange auprès d'un atelier - un atelier Volvo autorisé est recommandé. Apporter les autres clés-télécommandes restantes à l'atelier. Par précaution, le code de la clé-télécommande perdue sera effacé de la mémoire du système.

Le nombre actuel de clés enregistrées pour le véhicule peut être vérifié via les profils de conducteur dans la vue supérieure de l'affichage central. Sélectionner **Paramètres** → **Système** → **Profils de conducteur**.



### REMARQUE

Volvo recommande que vous commandiez les clés à télécommande neuves ou dupliquées à un atelier Volvo autorisé.

Vous pouvez également obtenir d'autres clés à télécommande ou des doubles de celles-ci auprès de certaines installations de réparation ou serruriers indépendants qui sont qualifiés pour fabriquer des clés à télécommande. Chaque clé doit être programmée pour fonctionner avec votre véhicule.

Vous pouvez obtenir une liste des installations de réparation et des serruriers indépendants reconnus par Volvo qui peuvent couper et programmer les clés de remplacement

- sur le site Web Volvo [www.volvocars.com/us](http://www.volvocars.com/us)
- en appelant le service à la clientèle de Volvo au 1-800-458-1552.

### Informations associées

- Clé à télécommande (p. 246)



## Red Key - clé de commande à distance restreinte\*

Red Key rend possible au propriétaire du véhicule de paramétrer des limitations pour certaines propriétés du véhicule. Les limitations sont destinées à favoriser la sécurité d'utilisation du véhicule, par exemple lorsqu'il est prêté.



Une Red Key permet de définir la vitesse maximale du véhicule, de paramétrer des rappels de vitesse et de limiter le volume du système audio. Plusieurs systèmes d'aide au conducteur resteront également toujours actifs. Pour le reste, la clé rouge fonctionne de la même manière qu'une clé de commande à distance standard.

Une ou plusieurs Red Keys peuvent être commandées chez un distributeur Volvo. Un total de douze clés peuvent être programmées et utilisées pour le même véhicule. Jusqu'à dix d'entre elles peuvent être des clés restreintes mais au

moins deux clés doivent être des clés de commande à distance normales.

Ces restrictions sont destinées à réduire le risque d'accidents et aident le conducteur à se sentir plus en sécurité en prêtant le véhicule par exemple à un jeune conducteur, un surveillant de stationnement ou un atelier. Les paramètres d'une Red Key ne peuvent être modifiés par son utilisateur. Une clé de commande à distance normale est nécessaire pour modifier les paramètres.

### Informations associées

- Réglages de clé rouge\* (p. 255)
- Clé à télécommande (p. 246)

## Réglages de clé rouge\*

Le porteur d'une clé-télécommande régulière peut régler les paramètres pour une Red Key. Certaines fonctions d'aide au conducteur sont toujours actives.

1. Appuyez sur **Paramètres** sur la vue principale de l'écran central.
2. Toucher **Système** → **Profils de conducteur** → **Clé avec restriction**.
  - > Les réglages suivants peuvent être effectués :
    - Régler écart de temps pour Adaptive Cruise Control
    - Volume maximal réduit
    - Limite de vitesse maximale
    - Alerte de limite de vitesse

### Régulateur de vitesse adaptatif\* :

- Réglage par défaut : intervalle le plus long

### Volume maximal réduit (marche/arrêt) :

- Réglage par défaut : Activé



### « Limiteur de vitesse (activé/désactivé):

- Réglage d'intervalle : 50-250 km/h (30-160 mph)
- Le réglage par défaut est 120 km/h (75 mph)
- Incréments : 1 km/h (1 mph)



Le pictogramme et le message suivants s'affichent au tableau de bord

**Clé avec restriction Impossible de dépasser limite de vitesse.**

### Rappel de vitesse (activé/désactivé) :

- Réglage d'intervalle : 0-250 km/h (0-160 mph)
- Réglage par défaut : 50, 70 et 90 km/h (30, 45 et 55 mph)
- Incréments : 1 km/h (1 mph)
- Nombre maximum de rappels simultanés : 6

### Fonctions d'aide au conducteur

Les fonctions suivantes d'aide au conducteur sont toujours actives pour un utilisateur de Red Key :

- Blind Spot Information (BLIS)\*
- Aide au maintien sur la voie (LKA)\*
- Alerte de distance\*
- City Safety
- Driver Alert Control (DAC)\*
- Information de signaux routiers\*

### Informations associées

- Red Key - clé de commande à distance restreinte\* (p. 255)

### Clé intégrée amovible

La clé-télécommande contient une lame de clé métallique détachable qui peut être utilisée pour activer certaines fonctions et exécuter certaines actions.

Un atelier Volvo peut vous fournir le code unique de lame et de clé, qui est recommandée dans le cas où vous devez commander une nouvelle lame de clé.

### Utilisation de la clé intégrée amovible

La lame de clé détachable peut être utilisée pour :

- ouvrir manuellement la porte avant gauche si le verrouillage centralisé ne peut être activé avec la clé-télécommande.
- le verrouillage de secours de toutes les portes
- active/désactive les verrous de sécurité mécaniques pour enfant de porte arrière.

La fonction sans bouton Key Tag<sup>10</sup> ne possède pas de lame de clé détachable. Au besoin, utiliser la lame de clé détachable de la clé-télécommande standard.

### Retrait de la clé intégrée amovible



- 1  Tenir la clé de commande à distance avec le côté avant (avec le logo Volvo) dirigé vers le haut et déplacer le bouton de la section de bague de clé vers la droite. Faites glisser le couvercle avant légèrement vers le haut.

 Le couvercle se desserre et peut être extrait de la clé.



- 2  Retirer la clé mécanique en la tirant vers le haut.



- 3 Replacer la lame de clé dans son emplacement prévu de la clé-télécommande après l'usage.

 Remplacer le couvercle en l'enfonçant en place jusqu'au déclic.

 Replacer l'arrière de couvercle.

> Un nouveau déclic indique que le couvercle est bien en place.

### Informations associées

- Verrouillage et déverrouillage avec la lame de clé détachable (p. 258)
- Clé à télécommande (p. 246)

<sup>10</sup> Fourni avec les véhicules équipés de verrouillage/déverrouillage sans clé (Passive Entry\*).

## Verrouillage et déverrouillage avec la lame de clé détachable

La lame de clé détachable peut être utilisée pour déverrouiller le véhicule depuis l'extérieur, par exemple si la pile de la clé de commande à distance est déchargée.

### Déverrouillage

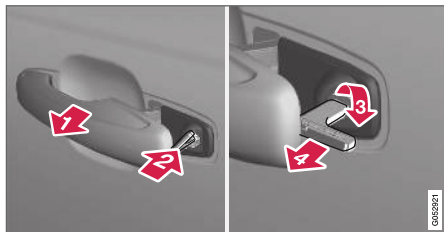

- 1) Tirer sur la poignée de porte avant gauche à fond pour accéder au barillet de serrure.
- 2) Placer la clé dans le barillet de serrure.
- 3) Faire tourner la clé dans le sens horaire sur 45 degrés de manière à ce que la lame de la clé soit dirigée complètement vers l'arrière.
- 4) Tournez la clé intégrée en sens inverse de 45 degrés pour la ramener dans sa position d'origine. Déposer la clé du barillet de serrure et relâcher la poignée de manière à ce qu'elle retourne en position d'origine contre le véhicule.

5. Tirer sur la poignée de porte.
  - > La porte s'ouvre.

Verrouiller la porte de la même manière, mais faire tourner la clé sur 45 degrés dans le sens antihoraire dans l'étape (3).

### Désactivation de l'alarme

#### REMARQUE

Lorsque la porte est déverrouillée en utilisant la lame de clé détachable puis ouverte, l'alarme est déclenchée.



Emplacement du lecteur de clé de secours dans le porte-gobelet.

Pour désactiver l'alarme :

1. Placer la clé de commande à distance dans le lecteur de sauvegarde dans le bas du porte-gobelet de la console centrale.

2. Faire tourner le bouton de démarrage dans le sens horaire et le relâcher.
  - > Le bouton de démarrage retourne automatiquement à sa position d'origine - le signal d'alarme s'arrête et l'alarme est désactivée.

### Verrouillage

Le véhicule peut également être verrouillé en utilisant la lame de clé détachable de la clé de commande à distance, par exemple si la batterie du véhicule ou la pile de la clé de commande à distance est déchargée.

La porte avant gauche peut être verrouillée en insérant la clé détachable dans le barillet de serrure de la porte.

C'est la seule porte avec barillet de serrure. Les autres portes possèdent des mécanismes de verrouillage dans le côté de la porte qui doivent être poussés en utilisant la lame de clé. La porte se verrouille ensuite mécaniquement et ne peut être ouverte depuis l'extérieur.

Les portes peuvent toujours être ouvertes depuis l'intérieur.

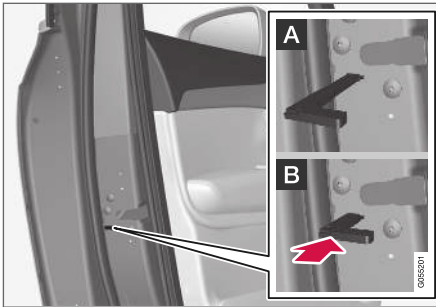

Serrure manuelle de porte (ceci n'est pas la serrure enfant.)

- Retirez la clé intégrée amovible de la clé-télécommande. Insérer la lame de clé dans l'ouverture du mécanisme de serrure et pousser la clé aussi loin que possible, sur environ 12 mm (0,5 po).

- A** La porte peut être ouverte depuis l'extérieur et l'intérieur.
- B** La portière ne peut pas être ouverte de l'extérieur. Pour retourner à la position A, ouvrir la porte en utilisant la manette intérieure de porte.

Les portes peuvent également être déverrouillées en appuyant sur le bouton de déverrouillage de la clé de commande à distance ou sur le bouton de déverrouillage centralisé de la porte du conducteur.

### **i** REMARQUE

- Les commandes de serrure de porte verrouillent uniquement cette porte spécifique et non toutes les portes simultanément.
- Une porte arrière verrouillée manuellement au moyen d'un verrou de sécurité pour enfant activé de manière manuelle ou électrique ne peut être ouverte ni depuis l'extérieur ni depuis l'intérieur du véhicule. Une porte arrière verrouillée de cette manière peut uniquement être déverrouillée en utilisant la clé à télécommande ou le bouton de déverrouillage centralisé.

### Informations associées

- Clé intégrée amovible (p. 256)
- Armement et désarmement de l'alarme (p. 277)
- Remplacement de la pile de la clé de commande à distance (p. 251)
- Clé à télécommande (p. 246)

## Antidémarrage électronique

L'antidémarrage électronique est un inhibiteur de démarrage qui empêche le démarrage du véhicule par une personne non autorisée.

Le véhicule peut uniquement démarrer au moyen de la clé à télécommande correcte.

Les messages suivants d'erreur du tableau de bord sont en rapport avec l'antidémarrage électronique :

Pictogramme	Message	Signification
	<b>Clé non trouvée</b> <b>Voir manuel du propriétaire</b>	Remote key not recognized during start (clé à télécommande non reconnue au démarrage). Placer la clé à télécommande sur le pictogramme de clé dans le porte-gobelet et réessayer de démarrer.

### Informations associées

- Clé à télécommande (p. 246)
- Commande de télécommandes additionnelles (p. 254)

## Désignations du type de système de démarrage et de verrouillage

Les informations suivantes reprennent les désignations de type de système de démarrage et verrouillage.

### Système d'alarme

U.S.A. FCC ID : MAYDA 5823(3)

Ce dispositif est conforme aux règlements de la FCC, article 15. L'utilisation de ce dispositif est autorisée seulement aux deux conditions suivantes : (1) il ne doit pas produire de brouillage, et (2) l'utilisateur du dispositif doit être prêt à accepter tout brouillage radioélectrique reçu, même si ce brouillage est susceptible de compromettre le fonctionnement du dispositif.

Canada IC : 4405A-DA 5823(3)

Ce dispositif est soumis aux conditions suivantes : (1) cet appareil ne peut pas causer d'interférences et (2) cet appareil doit accepter toute interférence, y compris celles pouvant entraîner un fonctionnement indésirable du dispositif.

### Clés-télécommandes (d'entrée passive/démarrage passif\*) États-Unis

ID FCC clé standard Volvo : YGOHUF8423

ID FCC porte-clé Volvo : YGOHUF8432

Cet appareil est conforme à la partie 15 des règles FCC. Le fonctionnement est soumis aux deux conditions suivantes :

(1) Cet appareil ne doit pas causer d'interférences nuisibles et

(2) Cet appareil doit supporter les interférences reçues, y compris celles susceptibles de provoquer un fonctionnement non souhaité.

Tout changement ou toute modification non approuvés par la partie responsable de la conformité peuvent annuler le droit de l'utilisateur de faire fonctionner cet équipement.

### Canada

IC clé standard Volvo : 4008C-HUF8423

IC porte-clé Volvo : 4008C-HUF8432

Ce dispositif est conforme à la licence industrielle du Canada - exemption des normes RSS. Le fonctionnement est sujet aux deux conditions suivantes :

(1) Il ne doit pas produire de brouillage, et (2) l'utilisateur du dispositif doit être prêt à accepter tout brouillage radioélectrique reçu, même si ce brouillage est susceptible de compromettre le fonctionnement.

### Systèmes d'antidémarrage et d'entrée passive/démarrage passif\*

U.S.A. FCC ID : LTQVO3134

Cet appareil est conforme à la partie 15 des règles FCC. Le fonctionnement est soumis aux deux conditions suivantes :

(1) Cet appareil ne doit pas causer d'interférences nuisibles et

(2) Cet appareil doit supporter les interférences reçues, y compris celles susceptibles de provoquer un fonctionnement non souhaité.

Tout changement ou toute modification non approuvés par la partie responsable de la conformité peuvent annuler le droit de l'utilisateur de faire fonctionner cet équipement.

Canada IC : 3659A-VO3134

Ce dispositif est conforme à la licence industrielle du Canada - exemption des normes RSS. Le fonctionnement est sujet aux deux conditions suivantes :

(1) Il ne doit pas produire de brouillage, et (2) l'utilisateur du dispositif doit être prêt à accepter tout brouillage radioélectrique reçu, même si ce brouillage est susceptible de compromettre le fonctionnement.

### Informations associées

- Clé à télécommande (p. 246)

## Commande sans clé et surfaces tactiles\*

Si le véhicule est équipé de verrouillage et déverrouillage sans clé, il est uniquement nécessaire d'avoir la clé de commande à distance à portée, par exemple dans une poche ou un sac, ce qui rend plus facile d'ouvrir le véhicule les mains pleines.

### Surfaces sensibles à la pression

#### Poignée de portière

Il existe des indentations sur l'extérieur des poignées extérieures de porte pour le verrouillage et des surfaces sensibles à la pression sur l'intérieur des poignées pour le déverrouillage.

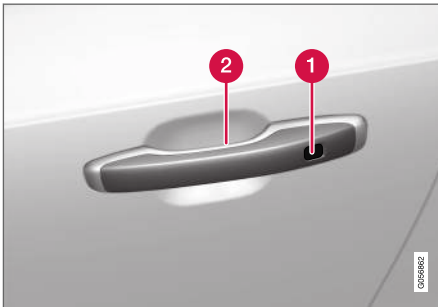

- 1 Échancrure sensible à la pression pour le verrouillage
- 2 Surface sensible à la pression pour le déverrouillage

### **i** REMARQUE

Il est important qu'une seule surface sensible à la pression soit activée à la fois. Si la poignée est saisie pendant que la zone de verrouillage est pressée, il existe le risque d'envoi d'une double commande. Ceci risque de différer ou d'annuler l'action requise de verrouillage ou de déverrouillage.

### Hayon

La poignée du hayon possède une plaque de pression caoutchoutée qui peut uniquement être utilisée pour le déverrouillage.

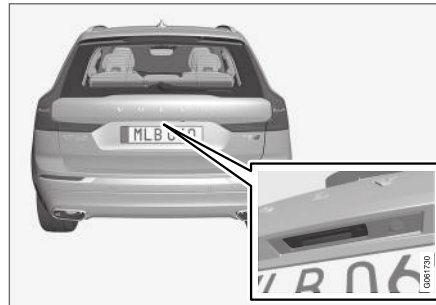

### **i** REMARQUE

Veuillez remarquer que le système risque d'être activé dans une station de lavage de voiture si la clé à télécommande est à portée.

### Informations associées

- Verrouillage et déverrouillage sans clé\* (p. 262)
- Déverrouillage sans clé du hayon\* (p. 263)

## Verrouillage et déverrouillage sans clé\*

Le véhicule peut être verrouillé ou déverrouillé depuis l'extérieur en utilisant les poignées de porte ou de hayon si le véhicule est équipé de verrouillage/déverrouillage sans clé (Passive Entry)\*.

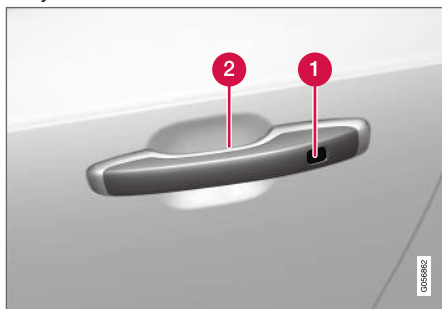

- 1 Échancrure sensible à la pression pour le verrouillage
- 2 Surface sensible à la pression pour le déverrouillage

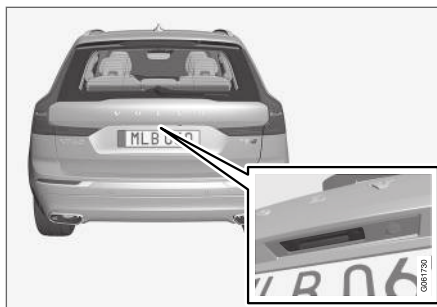

La plaque de pression caoutchoutée du hayon est utilisée uniquement pour le déverrouillage.

### **i** REMARQUE

Une des clés-télécommandes du véhicule doit se trouver à portée pour que le verrouillage et le déverrouillage soient possibles.

### **i** REMARQUE

Veillez remarquer que le système risque d'être activé dans une station de lavage de voiture si la clé à télécommande est à portée.

## Verrouillage sans clé

Toutes les portes doivent être fermées avant de pouvoir verrouiller le véhicule. Cependant, le

hayon peut être ouvert lorsqu'une poignée de porte est utilisée pour le verrouillage.

- Pour verrouiller, effleurer la zone marquée sur l'extérieur de l'une des poignées de porte après la fermeture de la porte ou appuyer sur le bouton du bord inférieur du hayon<sup>11</sup> avant sa fermeture.
  - > La lampe indicatrice de verrouillage du pare-brise clignote pour confirmer le verrouillage du véhicule.

Pour fermer toutes les vitres de porte simultanément - placer le doigt sur l'emplacement tactile sur l'extérieur de la poignée de porte et l'y maintenir jusqu'à ce que les vitres latérales soient fermées.

## Verrouillage quand le hayon est ouvert

### **i** REMARQUE

Si la voiture a été verrouillée tandis que le hayon était ouvert, veiller à ne pas laisser la clé à télécommande dans le compartiment à bagages en fermant le hayon avec la voiture complètement verrouillée<sup>12</sup>.

<sup>11</sup> S'applique aux véhicules équipés d'un hayon motorisé\*.

<sup>12</sup> Si la clé est détectée à l'intérieur de la voiture, le hayon ne se verrouille pas quand il est fermé.



### Déverrouillage sans clé

- Pour déverrouiller, saisir une poignée de porte ou appuyer sur la plaque de pression caoutchoutée sous la poignée du hayon.
  - > La lampe indicatrice de verrouillage du pare-brise s'éteint pour confirmer que le véhicule est déverrouillé. Ouvrir les portes ou le hayon comme d'habitude.

### Reverrouillage automatique

Si aucune porte ni le hayon ne sont ouverts dans les deux minutes qui suivent le déverrouillage, les portes et le hayon sont verrouillés à nouveau automatiquement. Cette fonction réduit le risque de laisser par inadvertance le véhicule déverrouillé.

### Informations associées

- Paramètres de déverrouillage sans clé\* (p. 263)
- Déverrouillage sans clé du hayon\* (p. 263)
- Commande sans clé et surfaces tactiles\* (p. 261)

### Paramètres de déverrouillage sans clé\*

Plusieurs séquences différentes sont disponibles pour le déverrouillage sans clé.

1. Appuyez sur **Paramètres** sur la vue principale de l'écran central.
2. Touchez brièvement **My Car** → **Verrouillage** → **Déverrouillage sans clé**.
3. Sélectionner l'alternative :
  - **Toutes les portes**
    - déverrouille toutes les portes simultanément.
  - **Porte simple**
    - déverrouille la porte sélectionnée.

### Informations associées

- Verrouillage et déverrouillage sans clé\* (p. 262)
- Commande sans clé et surfaces tactiles\* (p. 261)

### Déverrouillage sans clé du hayon\*

Le hayon peut être ouvert en utilisant la clé-télécommande. La clé doit simplement être apportée, par exemple dans une poche ou un sac. Le hayon est maintenu fermé par un mécanisme de verrouillage électrique.

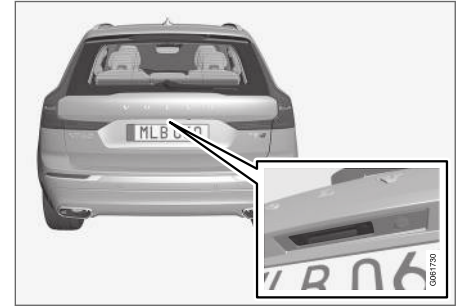

Pour ouvrir le hayon :

1. Appuyer légèrement sur la plaque de pression caoutchoutée sous la poignée du hayon.
  - > La serrure se déverrouille.

### **i** REMARQUE

Une des clés-télécommandes du véhicule doit se trouver à portée à l'arrière du véhicule pour que le déverrouillage soit possible.

- « 2. Lever la poignée extérieure pour ouvrir complètement le hayon.

### ! IMPORTANT

- Seule une légère pression sur la plaque de pression caoutchoutée est nécessaire pour relâcher le mécanisme de verrouillage du hayon.
- Utiliser la poignée pour lever le hayon sans forcer sur la plaque de pression caoutchoutée. Une force excessive peut endommager les connexions électriques de la plaque de pression.

Le déverrouillage mains-libres du hayon est également possible en utilisant un mouvement de pied sous le pare-chocs arrière. Voir à ce sujet la section séparée.

### ⚠ AVERTISSEMENT

Ne pas conduire avec le hayon ouvert. Les vapeurs toxiques de l'échappement peuvent être aspirées dans l'habitacle à travers le compartiment à bagages.

### Informations associées

- Verrouillage et déverrouillage sans clé\* (p. 262)
- Commande sans clé et surfaces tactiles\* (p. 261)

- Clé-télécommande portée (p. 250)
- Fonctionnement du hayon par mouvement du pied\* (p. 273)

### Emplacements d'antenne du système de démarrage et de verrouillage

Le véhicule est équipé d'un système de démarrage et de verrouillage sans clé<sup>13</sup> qui utilisent des antennes intégrées placées à travers le véhicule.

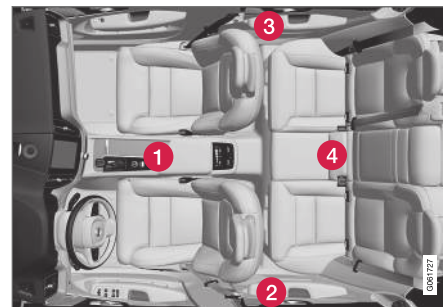

- 1 Sous le porte-gobelet de la section avant de la console de tunnel
- 2 Dans la partie supérieure avant de la porte arrière gauche<sup>14</sup>
- 3 Dans la partie supérieure avant de la porte arrière droite<sup>14</sup>
- 4 Dans le compartiment de chargement<sup>14</sup>

**⚠ AVERTISSEMENT**

Des personnes qui portent un pacemaker doivent écarter le pacemaker de 22 cm (9 po) des antennes du système de fonctionnement sans clé. Le but est d'éviter les perturbations entre le pacemaker et le système de fonctionnement sans clé.

**Informations associées**

- Commande sans clé et surfaces tactiles\* (p. 261)
- Clé-télécommande portée (p. 250)

**Verrouillage et déverrouillage depuis l'intérieur du véhicule**

Les portes et le hayon peuvent être verrouillés et déverrouillés depuis l'intérieur du véhicule en utilisant les boutons de verrouillage centralisé des portes avant. Les boutons de verrouillage des portes arrière\* peuvent être utilisés pour verrouiller/déverrouiller cette porte particulière.

**Verrouillage centralisé**

Bouton avec lampe indicatrice de verrouillage et déverrouillage de la porte avant.

**Déverrouillage en utilisant les boutons de porte avant**

- Appuyer sur le bouton  pour déverrouiller toutes les portes latérales et le hayon.

Maintenir enfoncé le bouton  pour ouvrir toutes les portes latérales simultanément<sup>15</sup>.

<sup>13</sup> Le système de verrouillage sans clé s'applique uniquement aux véhicules équipés du verrouillage et déverrouillage sans clé (Passive Entry\*).

<sup>14</sup> Uniquement dans les véhicules équipés de verrouillage et déverrouillage sans clé (Passive Entry\*).

<sup>15</sup> La fonction de ventilation totale peut être utilisée par exemple pour ventiler rapidement le véhicule par temps chaud.



#### « Méthode alternative de déverrouillage



Méthode alternative de déverrouillage en utilisant la poignée d'ouverture de porte latérale.

- Tirer sur l'une des manettes intérieures d'ouverture de porte latérale puis la relâcher.
  - > En fonction des réglages de la télécommande, toutes les portes sont déverrouillées ou seule la porte sélectionnée sera déverrouillée et ouverte.

Pour modifier ce réglage, effleurer

**Paramètres → My Car → Verrouillage → Déverrouillage à distance et intérieur** dans la vue supérieure de l'affichage central.

#### Déverrouillage en utilisant les boutons de porte avant

- Appuyer sur le bouton  (les deux portes avant doivent être fermées).
  - > Toutes les portes et le hayon se verrouillent.

Maintenir enfoncé le bouton  pour fermer toutes les portes latérales simultanément.

#### Déverrouillage en utilisant le bouton de porte arrière\*



Bouton avec lampe indicatrice de verrouillage/déverrouillage de porte arrière.

Les boutons de verrouillage des portes arrière verrouillent/déverrouillent uniquement cette porte particulière.

#### Déverrouillage de la porte arrière

1. Tirer sur la poignée d'ouverture pour déverrouiller la porte arrière.
2. Tirer à nouveau sur la poignée d'ouverture pour ouvrir la porte arrière<sup>16</sup>.

#### Informations associées

- Paramètres de déverrouillage à distance et intérieur de porte (p. 249)
- Déverrouillage du hayon depuis l'intérieur du véhicule (p. 267)
- Activation et désactivation des verrous de sécurité pour enfant (p. 267)

<sup>16</sup> Pourvu que la serrure de sécurité enfant ne soit pas activée.

## Déverrouillage du hayon depuis l'intérieur du véhicule

Le hayon peut être verrouillé depuis l'intérieur en utilisant un bouton de la planche de bord.

1.



Appuyer sur le bouton  de la planche de bord.

> Le hayon se déverrouille et peut être ouvert depuis l'extérieur en appuyant sur la plaque de pression caoutchoutée de la poignée.

Avec le hayon motorisé en option\* -

2. Maintenir enfoncé le bouton  de la planche de bord.

> Le hayon s'ouvre.

## Informations associées

- Verrouillage et déverrouillage depuis l'intérieur du véhicule (p. 265)
- Ouverture et fermeture du hayon à commande électrique\* (p. 269)

## Activation et désactivation des verrous de sécurité pour enfant

Les verrous de sécurité pour enfant empêchent les enfants d'ouvrir les portes arrière depuis l'habitacle. Il existe un verrou électrique de sécurité\* et un verrou manuel de sécurité.

## Activation et désactivation des verrous électriques de sécurité pour enfant\*

Le verrou électrique de sécurité pour enfant peut être activé et désactivé dans n'importe quel mode d'allumage supérieur à 0. Le verrou peut être activé et désactivé jusqu'à 2 minutes après l'arrêt du moteur si aucune porte n'a été ouverte.



Bouton d'activation et désactivation électrique.

1. Faire démarrer le moteur du véhicule et sélectionner un mode d'allumage supérieur à 0.

- « 2. Appuyer sur le bouton du panneau de commande de la portière du conducteur.
- > Le message **Verrou enfants arrière Activé** s'affiche au tableau de bord et le témoin s'allume pour indiquer que les verrous de sécurité pour enfant sont activés.



Lorsque les verrous électriques de sécurité pour enfant sont activés :

- les vitres arrière peuvent uniquement être ouvertes en utilisant le panneau de commande de porte du conducteur,
- les portes arrière ne peuvent être ouvertes depuis l'habitacle.

Pour désactiver les verrous de sécurité pour enfant :

- Appuyer sur le bouton du panneau de commande de la portière du conducteur.
- > Le message **Verrou enfants arrière Désactivé** s'affiche au tableau de bord et le témoin s'éteint pour indiquer que les verrous de sécurité pour enfant sont désactivés.

Lorsque le moteur est arrêté, le réglage actuel est sauvegardé. Si les verrous étaient activés lorsque le contact a été coupé, ils restent activés au démarrage suivant du moteur du véhicule.

Pictogramme	Message	Signification
	<b>Verrou enfants arrière Activé</b>	Les verrous de sécurité pour enfant sont activés.
	<b>Verrou enfants arrière Désactivé</b>	Les verrous de sécurité pour enfant sont désactivés.

### Activation et désactivation manuelles des verrous de sécurité pour enfant

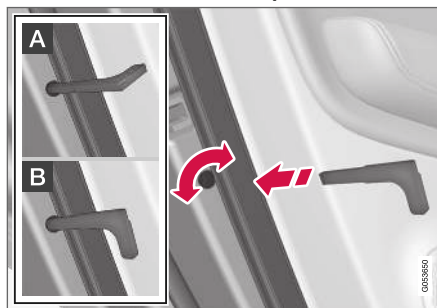

Verrou manuel de sécurité pour enfant (ceci n'est pas le verrou manuel de porte).

- Utiliser la lame de clé détachable de la clé-télécommande pour faire tourner la commande.

- A** La porte ne peut pas être ouverte de l'intérieur.
- B** La porte peut être ouverte depuis l'extérieur et l'intérieur.

### **i** REMARQUE

- La commande de bouton de porte verrouille uniquement cette porte particulière et non les deux portes arrière simultanément.
- Il n'existe pas de verrous manuels de sécurité pour enfant sur les modèles équipés de verrous de sécurité électronique pour enfant.

### Informations associées

- Verrouillage et déverrouillage depuis l'intérieur du véhicule (p. 265)
- Clé intégrée amovible (p. 256)

## Verrouillage automatique pendant le trajet

Les portes et le hayon se verrouillent automatiquement lorsque le véhicule commence à se déplacer.

### Informations associées

- Verrouillage et déverrouillage depuis l'intérieur du véhicule (p. 265)

## Ouverture et fermeture du hayon à commande électrique\*

Le hayon peut être ouvert et fermé automatiquement avec le hayon motorisé en option.

### Ouverture du hayon électrique

Pour ouvrir le hayon, agir comme suit :

- Appuyer sur le bouton  de la clé à distance et le maintenir enfoncé jusqu'à ce que le hayon commence à s'ouvrir.

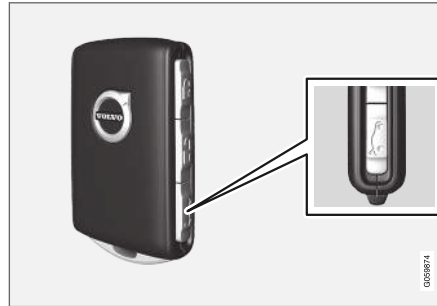

- maintenir enfoncé le bouton  de la planche de bord jusqu'à ce que le hayon commence à s'ouvrir.



- Appuyer légèrement sur la poignée extérieure du hayon,

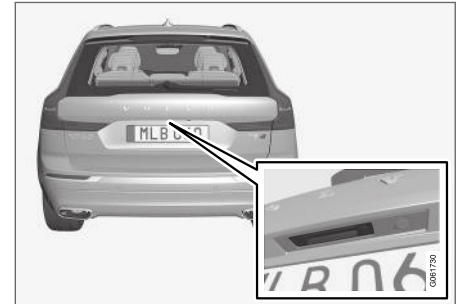

- ◀ - Lancer le pied\* sous le pare-chocs arrière.



### Fermeture du hayon électrique

Pour fermer le hayon<sup>17</sup>, agir comme suit :

- Appuyer sur le bouton  du bord inférieur du hayon pour fermer le hayon.



- > Le hayon se ferme automatiquement - le hayon reste déverrouillé.

### REMARQUE

Le bouton reste actif 24 heures après l'ouverture du hayon. Ensuite, le hayon doit être fermé manuellement.

- Appuyer sur le bouton  de la clé-télécommande et le maintenir enfoncé.
  - > Le hayon se ferme automatiquement et un signal sonore retentit - le hayon reste déverrouillé.

- Maintenir enfoncé le bouton  de la planche de bord.
  - > Le hayon se ferme automatiquement et un signal sonore retentit - le hayon reste déverrouillé.
- Lancer le pied\* sous le pare-chocs arrière.
  - > Le hayon se ferme automatiquement et un signal sonore retentit - le hayon reste déverrouillé.

<sup>17</sup> Les véhicules équipés du verrouillage et déverrouillage sans clé (entrée passive\*) sont équipés également d'un bouton de fermeture et d'un bouton de fermeture et de verrouillage.



## Fermeture et verrouillage<sup>17</sup> du hayon électrique

- Appuyer sur le bouton  du bord inférieur du hayon pour fermer et simultanément verrouiller le hayon et les portes (toutes les portes doivent être fermées pour le verrouillage).
  - > Le hayon se ferme automatiquement - le hayon et la porte se verrouillent. L'alarme\* est activée.

### REMARQUE

- Une des clés-télécommandes du véhicule doit se trouver à portée pour que le verrouillage et le déverrouillage soient possibles.
- Lorsque les fonctions de verrouillage ou de fermeture sans clé\* sont utilisées, trois signaux sonores retentissent si la clé n'est pas détectée suffisamment près du hayon.

### IMPORTANT

Lors de la commande manuelle du hayon, l'ouvrir et le fermer lentement. Si vous rencontrez une résistance, ne pas forcer. Ceci pourrait causer des dégâts et une perte de fonctionnement.

## Interruption d'ouverture ou de fermeture

Interrompre l'ouverture ou la fermeture par l'un des moyens suivants :

- Appuyer sur le bouton de la planche de bord.
- Pressez le bouton de la clé-télécommande.
- Appuyer sur le bouton de fermeture sous le hayon.
- appuyer sur la plaque de pression caoutchoutée sous la poignée extérieure du hayon,
- Utilisation d'un mouvement de pied\*.

Le mouvement du hayon est interrompu et s'arrête. Le couvercle du coffre peut ensuite être ouvert ou fermé manuellement.

## Protection contre les pincements

Si quelque chose obstrue le hayon suffisamment fort pour l'empêcher de s'ouvrir ou de se fermer, la protection contre le pincement est activée.

- Lors de l'ouverture - le mouvement du hayon s'interrompt et un signal sonore retentit.
- Lors de la fermeture - le hayon s'arrête, un long signal sonore retentit et le hayon retourne à la position d'ouverture maximale programmée.

### AVERTISSEMENT

Il existe un risque de grave blessure en utilisant le hayon. Avant l'ouverture/la fermeture, vérifier si personne ne se trouve sur le chemin du hayon qui puisse être blessé par son mouvement.

Toujours utiliser le hayon avec précaution.

## Ressorts préchargés

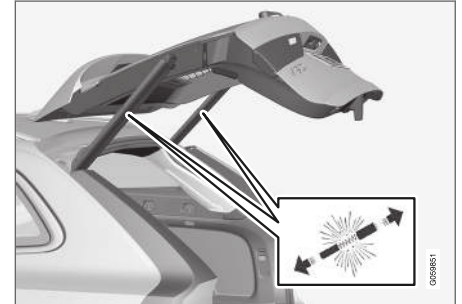

Ressorts préchargés du hayon à commande électrique.

### AVERTISSEMENT

Ne tenter ni d'ouvrir ni d'accéder aux ressorts précontraints des vérins motorisés du hayon. Ils sont préchargés à haute pression et peuvent blesser en cas d'ouverture.

<sup>17</sup> Les véhicules équipés du verrouillage et déverrouillage sans clé (entrée passive\*) sont équipés également d'un bouton de fermeture et d'un bouton de fermeture et de verrouillage.

#### « Informations associées

- Réglage d'une hauteur maximale pour le hayon électrique\* (p. 272)
- Fonctionnement du hayon par mouvement du pied\* (p. 273)
- Clé-télécommande portée (p. 250)

### Réglage d'une hauteur maximale pour le hayon électrique\*

Le hayon peut être réglé pour arrêter l'ouverture à une certaine hauteur, par exemple si le hayon doit être ouvert dans un garage bas de plafond.

Réglage de la hauteur maximale d'ouverture :

1. ouvrir le hayon à la hauteur d'ouverture désirée.

#### REMARQUE

Il n'est pas possible de programmer une position d'ouverture plus étroite que le hayon à moitié ouvert.

2. Appuyer sur le bouton  du bord inférieur du hayon et le maintenir pendant au moins 3 secondes.
  - > Deux brefs signaux audio retentissent pour indiquer que la position a été enregistrée.

Réinitialisation à la position d'ouverture maximale :

- déplacer le hayon manuellement à la position la plus haute possible. Appuyer sur le bouton  du hayon pendant au moins 3 secondes.
  - > Deux signaux sonores retentissent pour indiquer que la position enregistrée a été effacée. Le hayon peut ensuite être ouvert à la position maximale.

#### REMARQUE

- Si le système a fonctionné de manière continue ou pendant longtemps, il est désactivé pour éviter la surcharge. Il peut être réutilisé après environ 2 minutes.

#### Informations associées

- Ouverture et fermeture du hayon à commande électrique\* (p. 269)

## Fonctionnement du hayon par mouvement du pied\*

Pour faciliter la commande du hayon les mains pleines, le hayon peut être ouvert et fermé en lançant le pied sous le pare-chocs arrière.

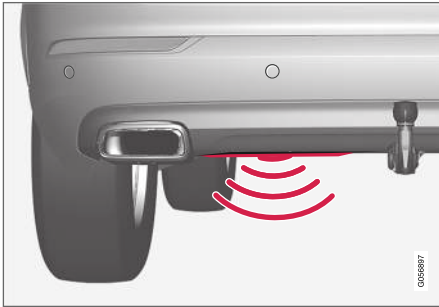

Le capteur se trouve à gauche du centre, sous le pare-chocs arrière<sup>18</sup>.

Une des télécommandes du véhicule doit se trouver à portée derrière le véhicule (environ 1 mètre - 3 pieds) pour que l'ouverture et la fermeture soient possibles. Ceci s'applique même si le véhicule est déverrouillé pour empêcher l'ouverture accidentelle du couvercle du coffre, par exemple dans une station de lavage.

## Fonctionnement du mouvement par le pied



Lancement du pied dans la zone d'activation du capteur.

- Effectuez **un** lent mouvement de coup de pied vers l'avant sous la partie gauche du pare-chocs arrière. Faire un pas en arrière. Ne pas toucher le pare-chocs.
  - > Un bref signal sonore s'entend à l'ouverture ou à la fermeture - le hayon s'ouvre/se ferme.

Si le hayon est ouvert, il est ensuite toujours fermé<sup>19</sup> en cas d'activation à l'aide d'un mouvement du pied.

Si plusieurs tentatives d'ouverture ont été faites sans la clé à télécommande derrière le véhicule et à portée de celui-ci, le fonctionnement par

déplacement du pied est indisponible pendant un bref laps de temps.

Ne pas conserver le pied sous le véhicule dans un mouvement de déplacement. Ceci peut prévenir l'activation.

### Interruption d'ouverture ou de fermeture par un déplacement de pied

- Effectuer **un** lent coup de pied vers l'avant pendant l'ouverture ou la fermeture du hayon pour interrompre son mouvement.

La clé à télécommande ne doit pas se trouver à proximité de la voiture pour annuler l'ouverture ou la fermeture.

#### **i** REMARQUE

Il existe un risque de réduction ou de perte de fonction si une grande quantité de neige, de glace, de saleté, etc. s'est accumulée sur le pare-chocs arrière. Le pare-chocs doit rester propre.

#### **i** REMARQUE

Veillez remarquer que le système pourrait être activé accidentellement dans une station de lavage de voiture ou similaire si la clé à télécommande est à portée.

<sup>18</sup> Si le véhicule est équipé d'une plaque de protection\*, le capteur se trouve vers l'angle gauche du pare-chocs.

<sup>19</sup> S'applique aux véhicules avec hayon motorisé\*.

#### « Véhicule avec accessoire de plaque de protection\*

Si le véhicule est équipé d'une plaque de protection, le capteur se trouve vers l'angle gauche du pare-chocs.



Pour activer l'ouverture et la fermeture par un mouvement du pied sur un véhicule avec plaque de protection, exécuter un mouvement de coup de pied sur le côté du véhicule. Une des télécommandes du véhicule doit se trouver dans la portée (environ 1 mètre (3 pieds)) pour que l'ouverture et la fermeture soient possibles.



Lancement du pied dans la zone d'activation du capteur.

#### Informations associées

- Commande sans clé et surfaces tactiles\* (p. 261)
- Ouverture et fermeture du hayon à commande électrique\* (p. 269)
- Clé-télécommande portée (p. 250)

#### Verrouillage privé

Le hayon peut être verrouillé en utilisant la fonction de verrouillage privé pour empêcher l'ouverture, par exemple lorsque le véhicule est confié à un atelier ou à un voiturier.



Le bouton de fonction pour le verrouillage privé se trouve dans la vue de fonction de l'affichage central. Selon l'état actuel du verrouillage, **Verr. indép. déverrouillé** ou **Verr. indép. verrouillé** s'affiche.

#### Informations associées

- Activation/désactivation du verrouillage privé (p. 275)

## Activation/désactivation du verrouillage privé

Le verrouillage privé est activé en utilisant le bouton de fonction de l'affichage central et un code PIN.

### **i** REMARQUE

La voiture doit être au moins en mode d'allumage I minimum pour pouvoir activer la fonction de verrouillage privé.

## Saisie du code de sécurité avant l'utilisation initiale

La première fois que la fonction est utilisée, un code de sécurité doit être sélectionné. Ce code peut ensuite être utilisé pour désactiver le verrouillage privé si le code PIN sélectionné a été perdu ou oublié. Le code de sécurité fonctionne comme un code PUK (sécurité) pour tous les codes PIN utilisés pour le verrouillage privé.

Conserver le code de sécurité en lieu sûr.

Pour créer un code de sécurité :

1. effleurer le bouton de verrouillage privé dans la vue de fonction.



> Une fenêtre contextuelle s'affiche.

2. Entrez le code de sécurité désiré.
  - > Le code de sécurité est sauvegardé. La fonction de verrouillage privé est maintenant prête pour l'activation.

Si le système a été réinitialisé, la procédure décrite plus haut doit être répétée.

## Activation du verrouillage privé

1. effleurer le bouton de verrouillage privé dans la vue de fonction.



> Une fenêtre contextuelle s'affiche.

2. Saisir le code désiré pour déverrouiller le hayon et effleurer **Confirmer**.
  - > Le hayon se verrouille. Une lampe indicatrice verte s'allume à côté du bouton de la vue de fonction pour confirmer l'état de verrouillage.

## Désactivation du verrouillage privé

1. effleurer le bouton de verrouillage privé dans la vue de fonction.



> Une fenêtre contextuelle s'affiche.

2. Introduisez le code utilisé pour le verrouillage puis effleurez **Confirmer**.
  - > Le hayon se déverrouille. La lampe indicatrice verte à côté du bouton de la vue de fonction s'éteint pour confirmer l'état de déverrouillage.

### **i** REMARQUE

Si vous avez oublié ou perdu votre code NIP ou si le code NIP a été saisi incorrectement plus de trois fois, le code de sécurité peut être utilisé pour désactiver le verrouillage privé.



### **i** REMARQUE

Si le verrouillage privé est activé et si le véhicule est déverrouillé au moyen de Volvo On Call\* ou de l'application Volvo On Call\*, le verrouillage privé est désactivé automatiquement.

### Informations associées

- Verrouillage privé (p. 274)

## Alarme

L'alarme émet un son et des signaux lumineux si quelqu'un sans clé à télécommande valide tente de pénétrer dans le véhicule ou interfère avec la batterie de démarrage ou la sirène d'alarme.

Armée, l'alarme est déclenchée si :

- le capot, le hayon ou une porte est ouvert(e).
- un câble de batterie est déconnecté
- la sirène d'alarme est déconnectée.

## Signaux d'alarme

Voici ce qui se produit si l'alarme est déclenchée :

- Une sirène retentit pendant 30 secondes ou jusqu'à ce que l'alarme ait été désactivée.
- Tous les feux de direction clignotent pendant 5 minutes ou jusqu'à ce que l'alarme soit désactivée.

Si la cause de déclenchement de l'alarme n'est pas supprimée, le cycle d'alarme se répète jusqu'à 10 fois<sup>20</sup>.

## Témoin d'alarme

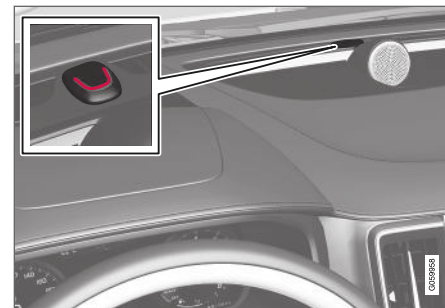

Une lampe indicatrice rouge de la planche de bord affiche l'état de l'alarme :

- Lampe indicatrice éteinte - l'alarme est désarmée.
- La lampe clignote une fois toutes les deux secondes - l'alarme est armée.
- La lampe clignote rapidement après que l'alarme a été désactivée pendant une durée jusqu'à 30 secondes ou jusqu'à ce que l'allumage soit placé en mode **I** en faisant tourner le bouton de démarrage dans le sens horaire puis en relâchant - l'alarme a été déclenchée.

<sup>20</sup> Certains marchés seulement.

### En cas de panne du système d'alarme



Si un problème a été détecté dans le système d'alarme, un pictogramme et le message **Défaill. syst. alarme** **Entretien nécessaire** apparaissent au tableau de bord. S'adresser à un atelier - un atelier Volvo autorisé est recommandé.

#### **i** REMARQUE

Ne tenter ni de réparer ni de vérifier vous-même un composant quelconque du système d'alarme. Ceci risque d'affecter les termes et conditions de votre police d'assurance.

### Informations associées

- Armement et désarmement de l'alarme (p. 277)

### Armement et désarmement de l'alarme

L'alarme est armée lorsque le véhicule est verrouillé.

#### Enclenchement de l'alarme

Verrouiller et armer le véhicule en :

- pressant le bouton de verrouillage de la clé de commande à distance
- effleurer la surface marquée sur l'extérieur de la poignée de porte ou la plaque de pression caoutchoutée sur le hayon<sup>21</sup>.

Si le véhicule est équipé de verrouillage/déverrouillage sans clé\* et d'un hayon motorisé\*, le bouton du bord inférieur du hayon peut également être utilisé pour verrouiller et armer le véhicule.

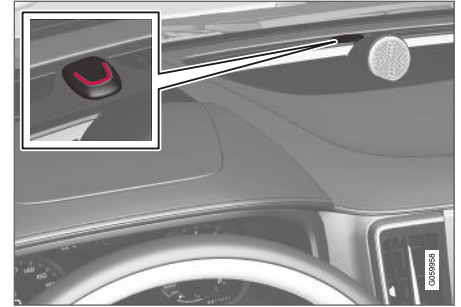

Une diode rouge de la planche de bord clignote toutes les secondes lorsque le véhicule est verrouillé et que l'alarme est armée.

#### Désarmement du système d'alarme

Déverrouiller et désarmer l'alarme du véhicule en :

- pressant le bouton de verrouillage de la clé de commande à distance
- saisir une poignée de porte ou appuyer sur la plaque de pression caoutchoutée du hayon<sup>21</sup>.

<sup>21</sup> Uniquement les véhicules avec verrouillage et déverrouillage sans clé\* (Passive Entry).

### « Désarmement de l'alarme sans clé de commande à distance en fonctionnement

Le véhicule peut être déverrouillé et désarmé même si la clé de commande à distance ne fonctionne pas (par exemple si la pile est déchargée).

1. Ouvrir la porte du conducteur au moyen de la lame de clé détachable.  
> Cela déclenchera l'alarme.



Emplacement du lecteur de clé de secours dans le porte-gobelet.

2. Placer la clé à télécommande sur le pictogramme de clé dans le lecteur de sauvegarde, dans le porte-gobelet de la console de tunnel.
3. Faire tourner le bouton de démarrage dans le sens horaire puis le relâcher.  
> L'alarme est désarmée.

### Arrêt d'une alarme déclenchée

- Appuyer sur le bouton de déverrouillage de la clé de commande à distance ou placer l'alarmage en mode I en faisant tourner le bouton de démarrage dans le sens horaire puis en le relâchant.

#### **i** REMARQUE

- Se rappeler que l'alarme est armée lorsque le véhicule est verrouillé.
- L'alarme est déclenchée si l'une des portes est ouverte depuis l'intérieur.

### Armement et désarmement automatiques de l'alarme

L'armement automatique de l'alarme contribue à éviter une sortie par inadvertance du véhicule sans protection de l'alarme.

Si le véhicule est déverrouillé en utilisant la clé de commande à distance (et si l'alarme est désarmée) mais si aucune porte ni le hayon ne s'ouvre dans les deux minutes, l'alarme est réarmée automatiquement. Le véhicule est également verrouillé à nouveau.

Sur certains marchés, l'alarme est armée automatiquement à bref délai après que la porte du conducteur a été ouverte et fermée sans être verrouillée.

Pour modifier ce réglage :

1. Appuyez sur **Paramètres** sur la vue principale de l'écran central.
2. Appuyer sur **My Car** → **Verrouillage**.
3. Sélectionner **Désact. de l'armement passif** pour désactiver temporairement la fonction.

### Informations associées

- Alarme (p. 276)



## Détection de composants étrangers\*

La fonction de détection de composants étrangers détecte si un composant inconnu a été connecté au véhicule.

Chaque phare à diode\* est personnalisée pour le véhicule. Si un phare non reconnu est utilisé, le message **Pièce d'auto inconnue Entretien requis, pièce inconnue trouvée** s'affiche au tableau de bord. Volvo recommande de s'adresser à un atelier Volvo autorisé.

### Informations associées

- Programme d'entretien Volvo (p. 616)



SOUTIEN AU CONDUCTEUR

## Systèmes de soutien à la conduite

Le véhicule est équipé de nombreux systèmes d'aide au conducteur qui peuvent apporter au conducteur une assistance active ou passive dans diverses situations.

Par exemple, le système peut aider le conducteur à maintenir une vitesse sélectionnée ou un intervalle de temps sélectionné par rapport au véhicule qui précède, contribuer à éviter une collision en avertissant le conducteur et en appliquant les freins ou assister le conducteur en stationnement.

Certains systèmes du véhicule sont montés de série alors que d'autres sont des options. Ceci varie également d'un marché à l'autre.

### Informations associées

- Résistance du volant de direction dépendant de la vitesse (p. 282)
- Contrôle électronique de la stabilité (p. 284)
- Roll Stability Control (p. 283)
- Rear Collision Warning (p. 363)
- Limiteur de vitesse (p. 288)
- Régulateur de vitesse (p. 296)
- Alerte de distance\* (p. 302)
- Régulateur de vitesse adaptatif \* (p. 306)
- Assistance au pilotage (p. 324)
- Capteur radar (p. 340)
- Caméra (p. 345)

- City Safety™ (p. 349)
- BLIS\* (p. 364)
- Cross Traffic Alert\* (p. 370)
- Information de signaux routiers\* (p. 375)
- Driver Alert Control (p. 380)
- Assistance de voie (p. 383)
- Assistance de direction en cas de risque de collision (p. 390)
- Aide au stationnement\* (p. 400)
- Caméra d'aide au stationnement\* (p. 406)
- Aide au stationnement, pilote\* (p. 417)

## Résistance du volant de direction dépendant de la vitesse

La direction assistée dépendant de la vitesse augmente la résistance du volant de direction en fonction de la vitesse du véhicule pour procurer au conducteur une perception améliorée de contrôle et de stabilité.

La direction peut sembler plus ferme sur autoroute. En stationnement et à petite vitesse, il peut s'avérer plus aisé de déplacer le volant de direction.

### REMARQUE

Dans certaines situations, la direction assistée peut devenir trop chaude et exiger un refroidissement temporaire. À ce moment, la direction assistée fonctionne avec une capacité réduite et le volant de direction peut être plus difficile à déplacer.

Parallèlement à la direction assistée temporairement réduite, l'écran du conducteur affiche un message et un symbole de VOLANT.

**⚠ AVERTISSEMENT**

Lorsque la direction assistée fonctionne à puissance réduite, les fonctions d'aide au conducteur avec direction assistée ne sont pas disponibles.

Dans ce cas, l'écran du conducteur affiche le message **Défaill. servodirection** ou **Assistance à servodirection temporairement réduite**, combiné à un symbole de VOLANT.

**Modification du niveau des résistances du volant de direction\***

Pour modifier le niveau de résistance du volant de direction, consulter la description de l'option INDIVIDUAL au sujet des modes de conduite disponibles, dans la section au sujet des modes de conduite.

Sur les modèles qui ne sont pas équipés des commandes de mode de conduite et de l'option INDIVIDUAL, la résistance du volant de direction peut être réglée dans la vue supérieure de l'affichage central sous :

**Paramètres → My Car → Modes de conduite → Effort au volant**

Les réglages de résistance du volant de direction ne sont pas accessibles lors des virages à des vitesses supérieures à 10 km/h (6 mph).

**Informations associées**

- Modes de propulsion\* (p. 449)
- Assistance au pilotage (p. 324)
- City Safety assistance de direction lors d'une manœuvre d'évitement (p. 357)
- Assistance de voie (p. 383)
- Assistance de direction en cas de risque de collision (p. 390)
- Aide au stationnement, pilote\* (p. 417)

**Roll Stability Control**

Le système de commande de stabilité en cas de capotage (RSC<sup>1</sup>) contribue à minimiser le risque de capotage en cas par exemple d'une manœuvre évasive soudaine ou si le véhicule commence à patiner.

Le système RSC surveille l'angle latéral auquel le véhicule penche et enregistre tous les changements. En utilisant cette information, le système calcule la probabilité de capotage. En cas de risque imminent de capotage, la commande électronique de stabilité est activée, le couple moteur est réduit et les freins sont appliqués à une ou plusieurs roues jusqu'à ce que le véhicule retrouve la stabilité.

**⚠ AVERTISSEMENT**

Les systèmes de stabilité du véhicule, incluant RSC ne remplacent pas la responsabilité du conducteur d'utiliser le véhicule de manière sûre. La vitesse et le style de conduite doivent toujours être adaptés à la chaussée, la circulation et la météo. Les limites de vitesse indiquées doivent toujours être respectées.

<sup>1</sup> Roll Stability Control

## Contrôle électronique de la stabilité

La commande électronique de stabilité (ESC<sup>2</sup>) aide le conducteur à éviter le dérapage et augmente la stabilité directionnelle du véhicule.



Ce pictogramme s'affiche au tableau de bord lorsque le système ESC intervient.

Lorsque ESC est intervenu pour appliquer les freins, une impulsion sonore peut s'entendre et le véhicule peut accélérer plus lentement que prévu lorsque la pédale d'accélérateur est enfoncée.

Le système ESC comprend les sous-fonctions suivantes :

- Contrôle de stabilité<sup>3</sup>
- Antipatinage et contrôle actif du lacet
- Contrôle du frein moteur
- Assistance de la stabilité de la remorque

<sup>2</sup> Electronic Stability Control

<sup>3</sup> Aussi appelé contrôle de traction.

<sup>4</sup> Engine Drag Control

<sup>5</sup> L'assistance à la stabilité de la remorque est incluse si le véhicule est équipé d'une barre de traction d'origine Volvo.

<sup>6</sup> Trailer Stability Assist

## ⚠ AVERTISSEMENT

- Le système de commande électronique de stabilité ESC est un soutien supplémentaire au conducteur destiné à faciliter la conduite et à la rendre plus sûre – elle n'est pas en mesure de gérer toutes les situations dans toutes les conditions de circulation, météorologiques et routières.
- ESC n'a pas pour vocation de remplacer l'attention et le jugement du conducteur. Le conducteur est par principe toujours responsable de veiller à ce que la voiture soit conduite de manière sûre, à la vitesse appropriée, à une distance de sécurité appropriée par rapport aux véhicules qui précèdent, et conformément à la réglementation de circulation en vigueur.

### Contrôle de stabilité<sup>3</sup>

Cette fonction contribue à contrôler la force d'entraînement et de freinage de chaque roue individuelle afin de stabiliser le véhicule.

### Antipatinage et contrôle actif du lacet

Cette fonction est active à faible vitesse, elle freine les roues qui patinent afin de transférer

plus de puissance depuis les roues qui ne patinent pas.

Cette fonction contribue aussi à empêcher les roues de patiner pendant que le véhicule accélère.

### Contrôle du frein moteur

Le contrôle de moteur (EDC<sup>4</sup>) contribue à éviter un blocage accidentel des roues, par exemple après avoir rétrogradé ou en utilisant le frein moteur en roulant à petite vitesse sur un sol glissant.

Un blocage accidentel des roues en roulant peut réduire la capacité du conducteur à diriger le véhicule.

### Assistance de la stabilité de la remorque<sup>\*5</sup>

Le stabilisateur de véhicule attelé (TSA<sup>6</sup>) stabilise un véhicule qui tracte une remorque si le véhicule et la remorque ont commencé à osciller. Pour plus d'information, se reporter à la description de l'assistance à la stabilité de remorque.

## ⓘ REMARQUE

La fonction TSA est désactivée si **Mode Sport ESC** est activé.

### Informations associées

- Mode sport de commande électronique de stabilité (p. 285)
- Activation/désactivation du mode sport dans la commande électronique de stabilité (p. 285)
- Limites du mode sport de commande électronique de stabilité (p. 286)
- Pictogrammes et messages de commande électronique de stabilité (p. 287)

### Mode sport de commande électronique de stabilité

Le système ESC<sup>7</sup> est toujours activé et ne peut être désactivé. Cependant, le conducteur peut sélectionner **Mode Sport ESC**, qui offre des caractéristiques de conduite plus actives.

Quand la sous-fonction **Mode Sport ESC**, l'intervention de ESC et réduite et il est autorisé plus de mouvement latéral, ce qui confère plus de contrôle que d'ordinaire au conducteur.

Quand l'option **Mode Sport ESC** est sélectionnée, l'ESC peut sembler désactivé bien qu'il assiste souvent le conducteur.

#### REMARQUE

Quand la fonction **Mode Sport ESC** est sélectionnée, l'assistance de stabilité de remorque (TSA<sup>8</sup>) est désactivée.

Le **Mode Sport ESC** contribue également à une adhérence maximale si le véhicule est embourbé ou traverse un sol meuble tel que de la neige profonde ou du sable.

### Informations associées

- Contrôle électronique de la stabilité (p. 284)

### Activation/désactivation du mode sport dans la commande électronique de stabilité

Le système ESC<sup>9</sup> est toujours activé et ne peut être désactivé. Cependant, le conducteur peut sélectionner le mode sport, qui offre des caractéristiques de conduite plus actives.



Le mode sport peut être activé/désactivé dans la vue Fonction de l'écran central.

- Touchez brièvement la touche **Mode Sport ESC** dans la vue Fonctions.
  - > Le mode sport est activé lorsque la lampe indicatrice est verte et désactivé lorsque la lampe indicatrice est grise.



Lorsque **Mode Sport ESC** est activé, ce pictogramme s'allume d'une manière constante au tableau de bord. Il reste allumé jusqu'à ce que le conducteur désactive la fonction ou que le contact soit coupé. Le système ESC retourne en mode normal au prochain démarrage du moteur du véhicule.

<sup>7</sup> Electronic Stability Control

<sup>8</sup> Trailer Stability Assist

<sup>9</sup> Electronic Stability Control

#### « Informations associées

- Contrôle électronique de la stabilité (p. 284)

#### Limites du mode sport de commande électronique de stabilité

Des limitations sont associées à l'activation de la sous-fonction **Mode Sport ESC** du système ESC<sup>10</sup>.

La fonction **Mode Sport ESC** ne peut pas être sélectionnée quand l'une des fonctions suivantes est activée :

- Limiteur de vitesse
- Régulateur de vitesse
- Régulateur de vitesse adaptatif
- Pilot Assist.

#### Informations associées

- Contrôle électronique de la stabilité (p. 284)

---





<sup>10</sup> Electronic Stability Control



## Pictogrammes et messages de commande électronique de stabilité

De nombreux pictogrammes et messages relatifs à Electronic Stability Control (ESC) peuvent s'afficher au tableau de bord.

Certains exemples de pictogrammes et de messages figurent au tableau qui suit.

Pictogramme	Message	Signification
	Éclairage permanent pendant environ 2 secondes.	Vérification système au démarrage du moteur du véhicule.
	Clignotement lumineux.	ESC fonctionne activement.
	Allumé en permanence.	Le mode Sport est activé. <b>Remarque :</b> le système ESC n'est pas désactivé dans ce mode mais sa fonctionnalité est partiellement réduite.
	<b>ESC</b> Temporairement désactivé	La fonctionnalité du système ESC a été temporairement réduite par la température élevée du système de freinage. La fonction est réactivée automatiquement lorsque les freins ont refroidi. Voir le message du tableau de bord.
	<b>ESC</b> Entretien nécessaire	Le système ESC ne fonctionne pas correctement. <ul style="list-style-type: none"> <li>• Arrêter le véhicule en lieu sûr, arrêter le moteur puis le faire redémarrer.</li> <li>• Consulter un atelier si le message persiste – un atelier Volvo autorisé est recommandé.</li> </ul>

Un message textuel peut être effacé en appuyant brièvement sur le bouton  au centre du clavier placé à droite du volant de direction.

Si le message persiste : S'adresser à un atelier – un atelier Volvo autorisé est recommandé.

### Informations associées

- Contrôle électronique de la stabilité (p. 284)

## Limiteur de vitesse

Un limiteur de vitesse (SL<sup>11</sup>) peut être décrit comme un régulateur de vitesse inversé. Le conducteur régule la vitesse du véhicule en utilisant la pédale d'accélérateur mais il est empêché par le limiteur de vitesse de dépasser accidentellement une vitesse maximale présélectionnée.

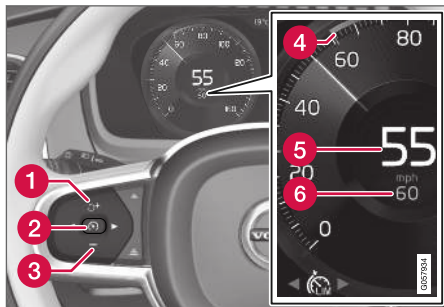

Boutons et pictogrammes de fonction<sup>12</sup>.

- ① : active le limiteur de vitesse depuis le mode attente et reprend la vitesse maximale sélectionnée.
- ① : augmente la vitesse maximale sélectionnée.

- ② : depuis le mode attente - active le limiteur de vitesse et sélectionne la vitesse actuelle.
- ② : depuis le mode actif - désactive/ place le limiteur de vitesse en mode attente.
- ③ : réduit la vitesse maximale de consigne.
- ④ Marqueur de vitesse maximale de consigne
- ⑤ La vitesse actuelle du véhicule
- ⑥ La vitesse maximale sélectionnée

## AVERTISSEMENT

- Le limiteur de vitesse est un soutien supplémentaire au conducteur destinée à faciliter la conduite et à la rendre plus sûre – elle n'est pas en mesure de gérer toutes les situations dans toutes les conditions de circulation, météorologiques et routières.
- Le conducteur doit toujours veiller à la circulation et agir si le limiteur de vitesse ne maintient pas une vitesse correcte.
- Le limiteur de vitesse n'a pas pour vocation de remplacer l'attention et le jugement du conducteur. Le conducteur est par principe toujours responsable de veiller à ce que la voiture soit conduite de manière sûre, à la vitesse appropriée, à une distance de sécurité appropriée par rapport aux véhicules qui précèdent, et conformément à la réglementation de circulation en vigueur.

## Informations associées

- Limitations du régulateur de vitesse (p. 292)
- Activation et lancement du limiteur de vitesse (p. 289)
- Gestion de la vitesse du régulateur de vitesse (p. 290)

<sup>11</sup> Speed Limiter

<sup>12</sup> Remarque : cette illustration est générique et les détails peuvent varier avec le modèle.

- Désactivation et activation du limiteur de vitesse en mode attente (p. 290)
- Réactivation du limiteur de vitesse à partir du mode attente (p. 291)
- Désactivation du régulateur de vitesse (p. 292)
- Limiteur de vitesse automatique (p. 293)
- Limitations du limiteur de vitesse automatique (p. 296)
- Activation/désactivation du limiteur automatique de vitesse (p. 294)
- Changement de tolérance du limiteur automatique de vitesse (p. 295)

## Activation et lancement du limiteur de vitesse

La fonction de limiteur de vitesse (SL<sup>13</sup>) doit être sélectionnée et activée pour réguler la vitesse.

### Placement du limiteur de vitesse en mode attente

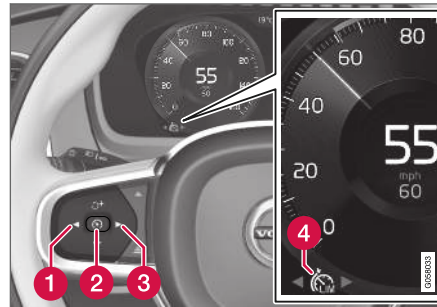

Remarque : cette illustration est générique et les détails peuvent varier avec le modèle.

- Appuyer sur ◀ (1) ou ▶ (3) et faire défiler les options jusqu'à la fonction de limiteur de vitesse  (4).
  - > Le pictogramme (4) s'affiche, indiquant que le limiteur de vitesse est en mode attente.

## Activation du limiteur de vitesse

Le limiteur de vitesse peut être activé uniquement pendant que le moteur du véhicule tourne. La vitesse maximale la plus basse qui peut être sélectionnée est 30 km/h (20 mph).

- Avec le limiteur de vitesse en mode attente et le pictogramme  affiché, appuyer sur le bouton  (2) du clavier du volant de direction.
  - > Le limiteur de vitesse est lancé et la vitesse actuelle du véhicule est réglée comme vitesse maximale.

## Informations associées

- Limiteur de vitesse (p. 288)

<sup>13</sup> Limiteur de vitesse

## Gestion de la vitesse du régulateur de vitesse

Le limiteur de vitesse (SL<sup>14</sup>) peut être réglé à diverses vitesses.

### Réglage/modification de la vitesse de consigne

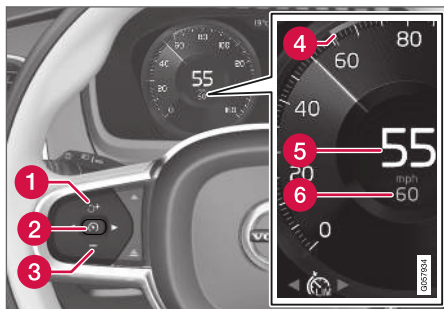

Remarque : cette illustration est générique et les détails peuvent varier avec le modèle.

- Modifier une vitesse sélectionnée en appuyant brièvement sur les boutons **+** (1) ou **-** (3) ou en les maintenant enfoncés :
- **Appuyer brièvement** : Brève pression : chaque pression modifie la vitesse de +/- 5 mph (+/- 5 km/h).
- **Appuyer et maintenir** : Relâcher le bouton lorsque l'indicateur de la vitesse sélectionnée (4) s'est déplacé à la vitesse désirée.
- La vitesse réglée la plus récemment est enregistrée.

### Informations associées

- Limiteur de vitesse (p. 288)

## Désactivation et activation du limiteur de vitesse en mode attente

Le limiteur de vitesse (SL<sup>15</sup>) peut être désactivé manuellement et placé en mode attente.

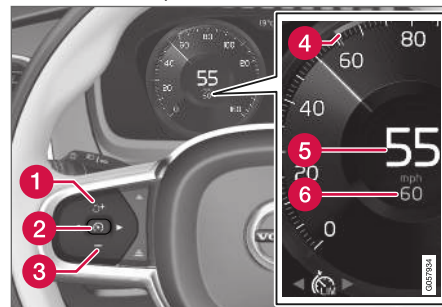

Remarque : cette illustration est générique et les détails peuvent varier avec le modèle.

Pour désactiver le limiteur de vitesse et le placer en mode attente :

- Appuyer sur le bouton  du volant (2).
  - > Les marquages et les pictogrammes de limite de vitesse du tableau de bord passent du BLANC au GRIS. Ceci indique que le limiteur de vitesse est temporairement désactivé et le conducteur peut dépasser la vitesse maximale sélectionnée.

<sup>14</sup> Speed Limiter

<sup>15</sup> Speed Limiter

## Désactivation temporaire en utilisant la pédale d'accélérateur

La vitesse maximale sélectionnée peut être temporairement désactivée et dépassée en utilisant la pédale d'accélérateur sans avoir placé le limiteur de vitesse en mode attente, par exemple lorsqu'une accélération rapide est nécessaire.

Pour ce faire :

1. Enfoncer l'accélérateur aussi loin que possible puis le relâcher lorsque la vitesse désirée a été atteinte.
  - > Le limiteur de vitesse reste activé et le pictogramme du tableau de bord est BLANC.
2. Relâcher complètement la pédale d'accélérateur à la fin de l'accélération temporaire.
  - > Le véhicule ralentit automatiquement à une vitesse inférieure à la vitesse maximale sélectionnée le plus récemment.

## Informations associées

- Limiteur de vitesse (p. 288)

## Réactivation du limiteur de vitesse à partir du mode attente

Le limiteur de vitesse (SL<sup>16</sup>) peut être réactivé après avoir été temporairement désactivé et placé en mode attente.

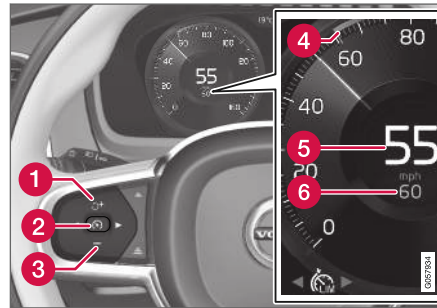

Remarque : cette illustration est générique et les détails peuvent varier avec le modèle.

Pour réactiver le limiteur de vitesse depuis le mode attente :

- Appuyer sur le bouton  du volant de direction (1).
  - > Les marques de limite de vitesse du tableau de bord passent du GRIS au BLANC. La vitesse du véhicule est à nouveau limitée à la dernière vitesse sélectionnée.

ou

- Appuyer sur le bouton  du volant (2).
  - > Les marquages et pictogrammes de limite de vitesse du tableau de bord passent du GRIS au BLANC et la vitesse actuelle du véhicule est sélectionnée comme la vitesse maximale.

## Informations associées

- Limiteur de vitesse (p. 288)

<sup>16</sup> Speed Limiter

## Désactivation du régulateur de vitesse

Le limiteur de vitesse (SL<sup>17</sup>) peut être arrêté.

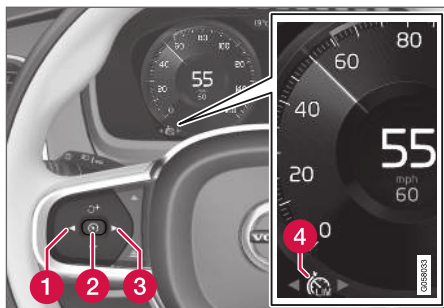

Remarque : cette illustration est générique et les détails peuvent varier avec le modèle.

1. Appuyer sur le bouton  du volant (2).
  - > Le limiteur de vitesse passe en mode attente.
2. Appuyer sur les boutons ◀ (1) ou ▶ (3) du volant de direction pour sélectionner une autre fonction.
  - > Le pictogramme et le marquage (4) du limiteur de vitesse du tableau de bord s'éteignent et la vitesse maximale réglée s'efface.

3. Appuyer à nouveau sur le bouton  (2) du clavier du volant de direction.
  - > Une autre fonction est activée.

### Informations associées

- Limiteur de vitesse (p. 288)

## Limitations du régulateur de vitesse

Dans les pentes escarpées, la capacité de freinage du limiteur de vitesse peut ne pas suffire et la vitesse maximale sélectionnée peut être dépassée. Si cela se produit, **Limite de vitesse dépassée** s'affiche au tableau de bord pour alerter le conducteur.

### REMARQUE

Un message textuel au sujet du dépassement de la vitesse maximale est activé si la vitesse est dépassée d'au moins 3 km/h (environ 2 mph).

### Informations associées

- Limiteur de vitesse (p. 288)

<sup>17</sup> Speed Limiter

## Limiteur de vitesse automatique

Le limiteur de vitesse automatique (ASL<sup>18</sup>) aide le conducteur à adapter la vitesse maximale du véhicule aux limites de vitesse signalées.

Le limiteur de vitesse (SL<sup>19</sup>) peut être commuté en limiteur de vitesse automatique (ASL).



La fonction de limiteur de vitesse automatique utilise l'information de vitesse de la fonction d'information sur les panneaux routiers<sup>20</sup>, pour adapter automatiquement la vitesse maximale du véhicule.

### AVERTISSEMENT

- La fonction ASL est un soutien supplémentaire au conducteur destinée à faciliter la conduite et à la rendre plus sûre – elle n'est pas en mesure de gérer toutes les situations dans toutes les conditions de circulation, météorologiques et routières.
- Même si le conducteur peut voir clairement le panneau de limitation de vitesse, l'information de vitesse provenant de l'information sur les panneaux routiers (RSI) vers ASL peut s'avérer incorrecte. Dans de tels cas, le conducteur doit intervenir et accélérer ou freiner pour atteindre la vitesse correcte.
- ASL n'a pas pour vocation de remplacer l'attention et le jugement du conducteur. Le conducteur est par principe toujours responsable de veiller à ce que la voiture soit conduite de manière sûre, à la vitesse appropriée, à une distance de sécurité appropriée par rapport aux véhicules qui précèdent, et conformément à la réglementation de circulation en vigueur.
- Consulter également les limites de l'information sur les panneaux routiers.

## SL ou ASL est-il activé ?

Les pictogrammes du tableau de bord indiquent que la fonction de limiteur de vitesse est active :

Pictogramme	SL	ASL
 A	✓	✓
 Pictogramme de panneau routier <sup>B</sup> après « 70 » = ASL est activé.		✓

A Symbole blanc: La fonction est active. Pictogramme GRIS : Mode attente.

B Voir l'information sur le pictogramme ASL qui suit pour une explication des différentes teintes de pictogramme.

<sup>18</sup> Automatic Speed Limiter

<sup>19</sup> Limiteur de vitesse

<sup>20</sup> Road Sign Information - RSI

## « Pictogramme ASL

48  
70

Le pictogramme de panneau routier (à côté de la vitesse enregistrée - ici, « 70 » au centre du compteur de vitesse) peut s'afficher dans trois teintes différentes, qui sont expliquées dans le tableau suivant :

Teinte de symbole de panneau routier	Explication
Grisâtre-jaune	ASL est actif
Gris	ASL est en mode attente
Ambre/orange	ASL est temporairement en mode attente, par exemple parce qu'un panneau de limitation de vitesse ne peut être lu.

### Informations associées

- Limiteur de vitesse (p. 288)

## Activation/désactivation du limiteur automatique de vitesse

Le limiteur automatique de vitesse (ASL<sup>21</sup>) complète le limiteur de vitesse (SL<sup>22</sup>) et peut être activé/désactivé.

### Activation ASL



Le bouton **Assistance panneau vitesse** se trouve dans la vue de fonction de l'affichage central.

Pour activer le limiteur automatique de vitesse :

1. Appuyer sur le bouton **Assistance panneau vitesse**.
  - > ASL passe en mode attente et une lampe indicatrice verte s'allume. Un pictogramme de panneau routier s'affiche au centre du compteur de vitesse du tableau de bord.
2. Appuyer sur le bouton  du clavier du volant de direction.
  - > ASL est activé et se règle à la vitesse actuelle du véhicule.

## i REMARQUE

- Si la fonction du limiteur automatique de vitesse est activée, l'information de signalisation routière est affichée dans l'écran du conducteur, même si le RSI n'est pas activé.
- Pour supprimer l'information de signalisation routière dans l'écran du conducteur, il faut désactiver **à la fois** le limiteur automatique de vitesse et le RSI.
- Lorsque la fonction de limiteur automatique de vitesse est activée, mais que le RSI est désactivé, aucun avertissement n'est donné par le RSI. Dans ce cas, les paramètres de RSI ne peuvent pas être réglés non plus - pour pouvoir régler les paramètres et recevoir des avertissements, RSI doit être activé.

<sup>21</sup> Automatic Speed Limiter

<sup>22</sup> Speed Limiter



## Désactivation ASL

Pour désactiver le limiteur automatique de vitesse :

- Touchez brièvement la touche **Assistance à la limite de vitesse** dans la vue Fonctions.
  - > ASL est désactivé. La lampe indicatrice du bouton est GRISE et SL est activé à sa place.

### **AVERTISSEMENT**

Le véhicule ne suit plus la vitesse maximale affichée après être passée de ASL à SL – il ne suit que la vitesse maximale enregistrée dans la mémoire.

## Informations associées

- Limiteur de vitesse (p. 288)

## Changement de tolérance du limiteur automatique de vitesse

Le limiteur automatique de vitesse (ASL<sup>23</sup>) peut être réglé à différents niveaux de tolérance.

Il est également possible de permettre au véhicule de rouler au-dessus ou en dessous de la limite de vitesse affichée. Par exemple, si le véhicule suit une limite de vitesse actuelle fixée de 70 km/h (43 mph), le conducteur peut plutôt permettre au véhicule de maintenir une vitesse de 75 km/h (47 mph).

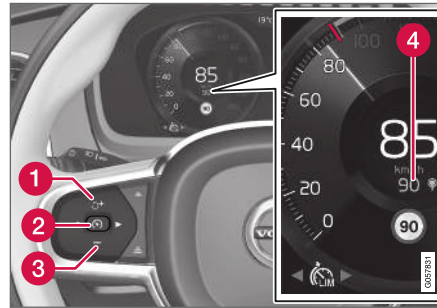

Boutons et pictogrammes de fonction<sup>24</sup>.

- Effleurer le bouton **+** (1) du clavier du volant de direction jusqu'à ce que 70 km/h (43 mph) est passé à 75 km/h (47 mph) au centre du compteur de vitesse (4).
- > Le véhicule utilise ensuite la tolérance sélectionnée de 5 km/h (4 mph) aussi longtemps que la limite de vitesse affichée du véhicule qui dépasse est de 70 km/h (43 mph).

Ce niveau de tolérance est suivi jusqu'à ce que le véhicule dépasse un panneau avec une vitesse plus basse ou plus élevée. Le véhicule est ensuite réglé à la nouvelle limite de vitesse et la tolérance est supprimée de la mémoire du système.

Si l'information de panneau routier\* est activée, la limite de vitesse indiquée est ensuite signalée par une marque ROUGE sur la graduation de vitesse du compteur de vitesse.

La tolérance réglée peut être ajustée de la même manière que la vitesse du limiteur de vitesse.

### **REMARQUE**

La tolérance la plus élevée qui peut être sélectionnée est +/- 10 km/h (5 mph).

<sup>23</sup> Automatic Speed Limiter

<sup>24</sup> Remarque : cette illustration est générique et les détails peuvent varier avec le modèle.

## « Informations associées

- Limiteur de vitesse (p. 288)

## Limitations du limiteur de vitesse automatique

ASL utilise l'information de limite de vitesse fournie par le système RSI<sup>25</sup> et non les panneaux de limite de vitesse dépassée par le véhicule.

Si RSI<sup>25</sup> est incapable d'interpréter et de fournir à ASL l'information de vitesse, ASL passe en mode attente et commute à SL. Ensuite, le conducteur doit freiner activement pour réduire la vitesse du véhicule selon les besoins.

ASL est réactivé lorsque RSI<sup>25</sup> est à nouveau capable d'interpréter et de fournir l'information de vitesse à ASL.

Se reporter aux limites de l'information sur les panneaux routiers, pour plus d'information.

## Informations associées

- Limiteur de vitesse (p. 288)

## Régulateur de vitesse

Le régulateur de vitesse (CC<sup>26</sup>) vous aide à maintenir une vitesse uniforme, offrant une conduite plus relaxante sur autoroutes et longues routes droites en conditions de circulation normale.

## Aperçu

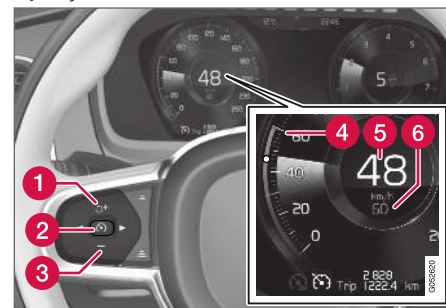

Boutons et pictogrammes de fonction<sup>27</sup>.

- 1 : active le régulateur de vitesse depuis le mode attente et reprend la vitesse sélectionnée.
- 1 : augmente la vitesse sélectionnée.
- 2 : **depuis le mode attente** - active le régulateur de vitesse et sélectionne la vitesse actuelle.

<sup>25</sup> Information de signalisation routière (RSI)

<sup>26</sup> Cruise Control

<sup>27</sup> Remarque : cette illustration est générique et les détails peuvent varier avec le modèle.

- 2  : à partir du mode actif - désactive/ place en mode attente le régulateur de vitesse.
- 3 — : réduit la vitesse de consigne.
- 4 Marqueur de vitesse sélectionnée
- 5 La vitesse actuelle du véhicule
- 6 Vitesse sélectionnée

### REMARQUE

Dans les véhicules équipés du régulateur de vitesse adaptatif\*, il est possible de commuter entre le régulateur de vitesse simple et le régulateur de vitesse adaptatif - consulter la description de la commutation entre CC et ACC.

### AVERTISSEMENT

- La fonction de régulation de vitesse est un soutien supplémentaire au conducteur destiné à faciliter la conduite et à la rendre plus sûre – elle n'est pas en mesure de gérer toutes les situations dans toutes les conditions de circulation, météorologiques et routières.
- Il est conseillé au conducteur de lire toutes les sections du manuel de conduite et d'entretien au sujet de cette fonction pour connaître ces limites, dont le conducteur doit être conscient avant d'utiliser la fonction. Voir la liste de liens à la fin de cet article.
- Le régulateur de vitesse n'a pas vocation de remplacer l'attention et le jugement du conducteur. Le conducteur est par principe toujours responsable de veiller à ce que la voiture soit conduite de manière sûre, à la vitesse appropriée, à une distance de sécurité appropriée par rapport aux véhicules qui précèdent, et conformément à la réglementation de circulation en vigueur.

### Informations associées

- Activation et démarrage du régulateur de vitesse (p. 298)
- Gestion de la vitesse du régulateur de vitesse (p. 298)

- Désactivation et activation du régulateur de vitesse en mode attente (p. 300)
- Réactivation du régulateur de vitesse depuis le mode attente (p. 301)
- Désactivation du régulateur de vitesse (p. 302)

## Activation et démarrage du régulateur de vitesse

Le régulateur de vitesse (CC<sup>28</sup>) doit être sélectionné et activé pour réguler la vitesse.

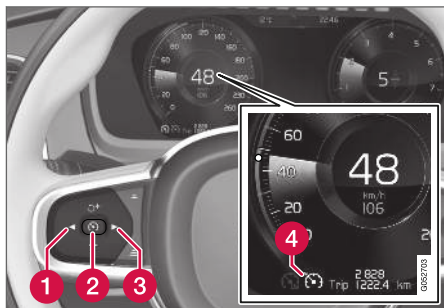

Remarque : cette illustration est générique et les détails peuvent varier avec le modèle.

## Placement du régulateur de vitesse en mode attente



Pour placer le régulateur de vitesse en mode attente :

- Effleurer ◀ (1) ou ▶ (3) et défiler jusqu'à la fonction  (4).
- > Un pictogramme s'affiche et le régulateur de vitesse peut ensuite être activé.

## Activation/démarrage du régulateur de vitesse

Pour lancer le régulateur de vitesse à partir du mode attente, la vitesse actuelle du véhicule doit être de 30 km/h (20 mph) ou plus. La vitesse la plus basse qui peut être sélectionnée est 30 km/h (20 mph).

Pour lancer le régulateur de vitesse :

- Avec la fonction  affichée, appuyer sur  (2) au clavier du volant de direction.
- > Le régulateur de vitesse est lancé et la vitesse actuelle du véhicule est sélectionnée.

### REMARQUE

Le régulateur de vitesse ne peut ensuite être connecté à des vitesses inférieures à 30 km/h (20 mph).

## Informations associées

- Régulateur de vitesse (p. 296)

## Gestion de la vitesse du régulateur de vitesse

La régulation de vitesse (CC<sup>29</sup>) peut être réglée à différentes vitesses.

## Réglage/modification de la vitesse de consigne

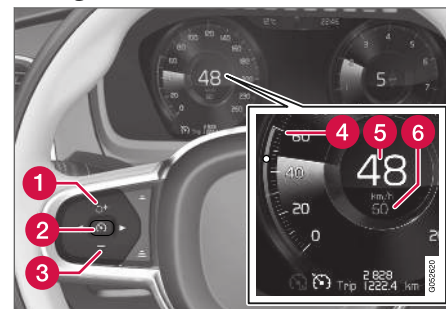

Remarque : cette illustration est générique et les détails peuvent varier avec le modèle.

28 Cruise Control

29 Cruise Control

### Pour les véhicules avec CC uniquement

- Modifier une vitesse sélectionnée en appuyant brièvement sur les boutons **+** (1) ou **-** (3) ou en les maintenant enfoncés :
  - **Appuyer brièvement** : Brève pression : chaque pression modifie la vitesse de +/- 1 mph (+/- 1 km/h).
  - **Appuyer et maintenir** : Relâcher le bouton lorsque l'indicateur de la vitesse sélectionnée (4) s'est déplacé à la vitesse désirée.
- La vitesse réglée la plus récemment est enregistrée.

Si la vitesse est augmentée en appuyant sur la pédale d'accélérateur tout en appuyant sur le bouton **+** (1) du volant de direction, la vitesse du véhicule lorsque le bouton est pressé est enregistrée comme vitesse de consigne.

Augmentation temporaire de la vitesse en utilisant la pédale d'accélérateur, par exemple pour dépasser un autre véhicule : ceci n'affecte pas le réglage. Le véhicule retourne à la vitesse paramétrée lorsque la pédale d'accélérateur est relâchée.

### Pour les véhicules avec CC et ACC

- Modifier une vitesse sélectionnée en appuyant brièvement sur les boutons **+** (1) ou **-** (3) ou en les maintenant enfoncés :
  - **Appuyer brièvement** : Brève pression : chaque pression modifie la vitesse de +/- 5 mph (+/- 5 km/h).
  - **Appuyer et maintenir** : Relâcher le bouton lorsque l'indicateur de la vitesse sélectionnée (4) s'est déplacé à la vitesse désirée.
- La vitesse réglée la plus récemment est enregistrée.

Si la vitesse est augmentée en appuyant sur la pédale d'accélérateur tout en appuyant sur le bouton **+** (1) du volant de direction, la vitesse du véhicule lorsque le bouton est pressé est enregistrée comme vitesse de consigne.

Augmentation temporaire de la vitesse en utilisant la pédale d'accélérateur, par exemple pour dépasser un autre véhicule : ceci n'affecte pas le réglage. Le véhicule retourne à la vitesse paramétrée lorsque la pédale d'accélérateur est relâchée.

### Utilisation du frein moteur à la place de l'application des freins

Le régulateur de vitesse régule la vitesse en appliquant légèrement les freins. En pente, il peut être parfois souhaitable de rouler un peu plus rapidement et de réduire la vitesse en utilisant uniquement le frein moteur. Le conducteur peut temporairement désengager la fonction de freinage du régulateur de vitesse.

Pour désengager la fonction CC :

- appuyer sur la pédale d'accélérateur environ à mi-course puis relâcher la pédale.
  - > Le régulateur de vitesse désengage automatiquement la fonction de freinage automatique et la vitesse est réduite uniquement en utilisant le frein moteur.

### Comment le mode de conduite affecte le régulateur de vitesse

La manière dont le régulateur de vitesse maintient la vitesse du véhicule peut varier avec le mode de conduite sélectionné<sup>30</sup>.

<sup>30</sup> Pour plus d'information, consulter les modes de conduite.

### « Régulateur de vitesse Eco Cruise

En mode de conduite ECO, l'accélération et la décélération du régulateur de vitesse sont plus régulières que dans d'autres modes de conduite pour contribuer à optimiser l'économie de carburant et réduire l'impact environnemental. Pour cette raison, la vitesse réelle du véhicule peut être légèrement supérieure ou inférieure à la vitesse réglée.

Pour plus d'information, consulter le mode de conduite ECO sous Eco Cruise.

### Régulateur de vitesse Dynamic Cruise

Avec le mode de conduite Dynamic, l'accélération et la décélération du régulateur de vitesse sont plus rapides et plus immédiates que dans les autres modes de conduite.

### Informations associées

- Régulateur de vitesse (p. 296)

### Désactivation et activation du régulateur de vitesse en mode attente

Le régulateur de vitesse (CC<sup>31</sup>) peut être temporairement mis en mode attente puis réactivé.

### Désactivation et activation du régulateur de vitesse en mode attente

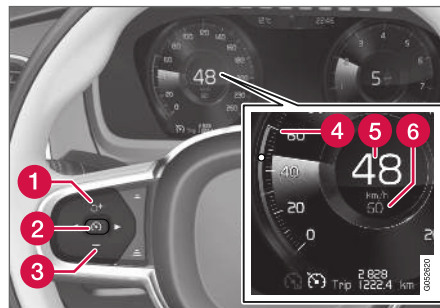

Remarque : cette illustration est générique et les détails peuvent varier avec le modèle.

Pour placer le régulateur de vitesse en mode attente :

- Appuyer sur le bouton  du volant (2).
  - > Les marquages et pictogrammes du régulateur de vitesse passent du BLANC au GRIS, indiquant que le régulateur de vitesse est temporairement désactivé et le conducteur doit commander la vitesse du véhicule.

### Mode attente en raison d'une mesure prise par le conducteur

Le régulateur de vitesse est temporairement désactivé et placé en mode attente si :

- les freins sont serrés.
- le sélecteur de vitesse est déplacé en position de point mort **N**
- le véhicule est conduit plus rapidement que la vitesse paramétrée pendant plus de 1 minute

Le conducteur doit ensuite contrôler la vitesse du véhicule.

Augmentation temporaire de la vitesse en utilisant la pédale d'accélérateur, par exemple pour dépasser un autre véhicule : ceci n'affecte pas le réglage. Le véhicule retourne à la vitesse paramétrée lorsque la pédale d'accélérateur est relâchée.

### Mode attente automatique

Le régulateur de vitesse est temporairement dés-activé et placé en mode attente si :

- les roues perdent de la traction
- le régime moteur (tr/min) est trop bas/trop élevé
- la température du système de frein devient trop élevée
- La vitesse du véhicule tombe en dessous de 30 km/h (20 mph).

Le conducteur doit ensuite contrôler la vitesse du véhicule.

### Informations associées

- Régulateur de vitesse (p. 296)

### Réactivation du régulateur de vitesse depuis le mode attente

Le régulateur de vitesse (CC<sup>32</sup>) peut être temporairement mis en mode attente puis réactivé.

### Réactivation du régulateur de vitesse depuis le mode attente

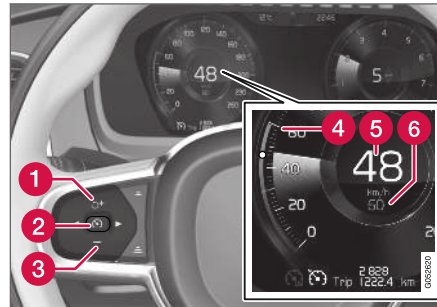

Remarque : cette illustration est générique et les détails peuvent varier avec le modèle.

Pour faire démarrer le régulateur de vitesse depuis le mode attente :

- Appuyer sur le bouton du volant de direction (1).
  - > Le marquage du régulateur de vitesse dans le tableau de bord passe du GRIS au BLANC et le véhicule retourne ensuite à la dernière vitesse sélectionnée.

ou

Pour faire démarrer le régulateur de vitesse depuis le mode attente :

- Appuyer sur le bouton du volant (2).
  - > Les marquages et les pictogrammes du régulateur de vitesse du tableau de bord passent du GRIS au BLANC et la vitesse actuelle du véhicule est sélectionnée.

### AVERTISSEMENT

Une augmentation notable de vitesse peut se produire lorsque la vitesse est reprise au moyen du bouton du volant de direction.

### Informations associées

- Régulateur de vitesse (p. 296)

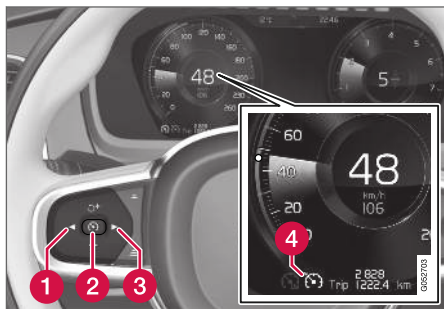

## Désactivation du régulateur de vitesse

Cruise Control (CC) peut être désactivé.



Boutons et pictogrammes de fonction<sup>33</sup>.

Pour désactiver le régulateur de vitesse :

- Appuyer sur le bouton  du volant (2).
  - Le régulateur de vitesse passe en mode attente.
- Appuyer sur les boutons ◀ (1) ou ▶ (3) du volant de direction pour sélectionner une autre fonction.
  - Le pictogramme du régulateur de vitesse  (4) du tableau de bord s'éteint et la vitesse sélectionnée est supprimée.

- Appuyer à nouveau sur le bouton  (2) du clavier du volant de direction.
  - Une autre fonction est activée.

### REMARQUE

Dans les véhicules équipés du régulateur de vitesse adaptatif\*, il est possible de commuter entre le régulateur de vitesse simple et le régulateur de vitesse adaptatif - consulter la description de la commutation entre CC et ACC.

### Informations associées

- Régulateur de vitesse (p. 296)

## Alerte de distance\*

La fonction d'alerte de distance<sup>34</sup> peut aider le conducteur à avertir le conducteur si l'intervalle de temps par rapport au véhicule à l'avant est trop bref.

Toutefois, le véhicule peut être doté d'un affichage tête haute pour afficher l'alerte de distance, qui est alors signalée par un pictogramme sur le pare-brise aussi longtemps que l'intervalle de temps avec le véhicule roulant devant est inférieur à l'intervalle de temps réglé.

L'alerte de distance est active aux vitesses supérieures à 30 km/h (20 mph) et réagit uniquement pour les véhicules à l'avant qui se déplacent dans le même sens que votre véhicule. Aucune information de distance n'est fournie pour les véhicules en approche, qui se déplacent lentement ou qui sont arrêtés.

### REMARQUE

- Le système d'alerte de distance n'est disponible que sur les voitures qui peuvent afficher l'information sur le pare-brise avec un affichage tête haute.
- L'alerte de distance est désactivée pendant que le régulateur de vitesse adaptatif est actif.

<sup>33</sup> Remarque : cette illustration est générique et les détails peuvent varier avec le modèle.

<sup>34</sup> Distance Alert



**⚠ AVERTISSEMENT**

L'alerte de distance ne réagit que de l'intervalle de temps au véhicule qui précède plus court que la vitesse sélectionnée – la vitesse du véhicule n'est pas affectée.

**ℹ REMARQUE**

Cette fonction peut faire partie de l'équipement de série ou être proposée en option, selon le marché.

**Informations associées**

- Affichage tête haute pour alerte de distance (p. 303)
- Activation/désactivation de l'alerte de distance (p. 304)
- Paramétrage d'un intervalle de temps pour l'alerte de distance (p. 304)
- Alerte de distance limites (p. 305)

**Affichage tête haute pour alerte de distance<sup>35</sup>**

Dans les véhicules équipés d'un affichage tête haute\*, un pictogramme s'affiche au pare-brise aussi longtemps que l'intervalle de temps par rapport au véhicule qui précède est plus court que l'intervalle de temps paramétré.



Pictogramme d'avertissement d'alerte de distance au pare-brise<sup>36</sup>.

Pendant, pour que ceci soit possible, la fonction **Afficher le soutien au conducteur** doit être activée dans les paramètres des menus de l'affichage central. Voir à ce sujet les consignes concernant l'affichage tête haute.

**ℹ REMARQUE**

Les avertissements visuels au pare-brise peuvent être difficiles à voir dans les cas de forte lumière solaire, de réflexions, de contrastes lumineux extrêmes ou si le conducteur porte des lunettes de soleil ou ne regarde pas devant lui.

**Informations associées**

- Alerte de distance\* (p. 302)
- Affichage tête haute\* (p. 148)

<sup>35</sup> La fonction d'alerte de distance n'est disponible que dans les véhicules ayant la capacité d'afficher des informations sur le pare-brise avec un affichage tête haute.

<sup>36</sup> Remarque : cette illustration est générique et les détails peuvent varier avec le modèle.

## Activation/désactivation de l'alerte de distance<sup>37</sup>

Il est possible de paramétrer les intervalles de temps pour l'alerte de distance ou de désactiver la fonction.

### Marche/arrêt



Appuyer sur le bouton **Distance Alert** de la vue de fonction de l'affichage central.

- Lampe indicatrice de bouton VERTE - l'alerte de distance est activée.
- Lampe indicatrice de bouton GRISE - l'alerte de distance est désactivée.

L'alerte de distance est activée automatiquement à chaque fois que le moteur du véhicule démarre.

### Informations associées

- Alerte de distance\* (p. 302)

## Paramétrage d'un intervalle de temps pour l'alerte de distance<sup>38</sup>

La fonction d'alerte de distance peut être paramétrée à différents intervalles de temps.



Les différents intervalles de temps par rapport au véhicule qui précède peuvent être sélectionnés et s'afficher au tableau de bord sous la forme de 1 à 5 barres horizontales.

Au plus de barres, au plus long l'intervalle de temps. Une barre présente un intervalle d'environ 1 seconde par rapport au véhicule qui précède. 5 barres représentent environ 3 secondes.

Le même pictogramme s'affiche lorsque la fonction de régulateur de vitesse adaptatif est activée.

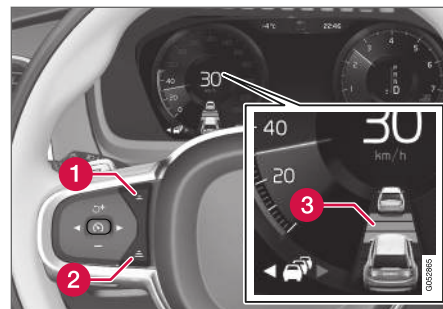

Commandes de paramétrage d'un intervalle de temps.

- 1 Réduire l'intervalle de temps
  - 2 Augmenter l'intervalle de temps
  - 3 Indicateur de distance
- Appuyer sur les boutons (1) ou (2) pour diminuer ou augmenter l'intervalle de temps.
- > Le témoin des distances (3) affiche l'intervalle de temps actuel.

<sup>37</sup> La fonction d'alerte de distance n'est disponible que dans les véhicules dotés de la fonction d'affichage d'informations sur le pare-brise avec un affichage tête haute.

<sup>38</sup> La fonction d'alerte de distance n'est disponible que dans les véhicules dotés de la fonction d'affichage d'informations sur le pare-brise avec un affichage tête haute.

**i REMARQUE**

- Plus la vitesse des véhicules est élevée, plus la distance les séparant est importante pour un intervalle de temps déterminé.
- Utiliser uniquement les intervalles de temps autorisés par les règlements de circulation locaux.
- L'intervalle de temps déterminé est également utilisé par le régulateur de vitesse adaptatif et Pilot Assist.

**⚠ AVERTISSEMENT**

- Utiliser uniquement un intervalle de temps adapté à la circulation actuelle.
- Le conducteur doit être conscient du fait que de brefs intervalles de temps ne lui laissent qu'un temps limité pour réagir et agir à toute situation imprévue de la circulation.

**Informations associées**

- Alerte de distance\* (p. 302)

**Alerte de distance limites<sup>39</sup>**

La fonction d'alerte de distance peut être réduite dans certaines situations.

**⚠ AVERTISSEMENT**

- Le capteur radar possède un champ de vision limité. Dans certaines situations, la fonction peut détecter un véhicule avec retard ou ne pas détecter du tout.
- Le capteur radar ne peut pas couvrir l'ensemble des conditions de conduite, de circulation, météorologiques et routières.
- Il incombe au conducteur de conserver une distance et une vitesse de sécurité pour intervenir si les différents systèmes d'aide à la conduite ne maintiennent pas une vitesse et une distance appropriées par rapport au véhicule qui précède.
- L'entretien des composants du capteur radar doit être effectué uniquement par un technicien Volvo formé et qualifié.
- Le témoin d'avertissement du pare-brise est difficile à voir en cas de fort rayonnement solaire, de reflets sur le revêtement routier, de contrastes de luminosité importants ou d'utilisation de lunettes de soleil. Le mauvais temps ou des routes sinueuses peuvent affecter la capacité du capteur radar de détection des véhicules à l'avant.
- Un véhicule de petite taille telle qu'une moto peut également affecter la capacité

<sup>39</sup> La fonction d'alerte de distance n'est disponible que dans les véhicules dotés de la fonction d'affichage d'informations sur le pare-brise avec un affichage tête haute.





de détection du capteur de radar. Ceci peut entraîner l'éclairement du témoin d'avertissement à une distance plus courte que celle qui est réglée ou ne pas allumer le témoin.

- À grandes vitesses, le témoin d'avertissement peut s'allumer à une distance plus courte que celle réglée étant donné les limites de la portée du capteur de radar.

### **i** REMARQUE

La fonction utilise l'unité radar du véhicule qui possède certaines limites générales – voir à ce sujet la section consacrée aux limites de l'unité radar.

### Informations associées

- Alerte de distance\* (p. 302)

## Régulateur de vitesse adaptatif \*

Le régulateur de vitesse adaptatif (ACC<sup>40</sup>) aide le conducteur à conserver une vitesse constante, avec un intervalle de temps prédéterminé par rapport au véhicule qui précède.

Le régulateur de vitesse adaptatif contribue à une expérience de conduite plus détendue sur les longs trajets sur autoroutes ou sur les longues routes droites avec une circulation d'une forme régulière.

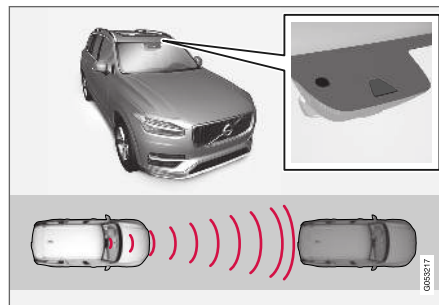

La caméra/le capteur radar mesurent la distance par rapport au véhicule qui précède<sup>41</sup>.

Le conducteur règle une vitesse et un intervalle de temps par rapport au véhicule qui précède. Si la caméra/le capteur de radar détectent un véhicule plus long à l'avant, la vitesse de votre véhi-

cule est automatiquement adaptée conformément à l'intervalle de temps prédéfini par rapport à ce véhicule. Lorsqu'il n'y a aucun autre véhicule roulant lentement qui précède, votre véhicule reprend la vitesse sélectionnée.

<sup>40</sup> Adaptive Cruise Control

<sup>41</sup> Remarque : cette illustration est générique et les détails peuvent varier avec le modèle.

**⚠ AVERTISSEMENT**

- La fonction de régulateur de vitesse adaptatif est un soutien supplémentaire au conducteur destiné à faciliter la conduite et à la rendre plus sûre – elle n'est pas en mesure de gérer toutes les situations dans toutes les conditions de circulation, météorologiques et routières.
- Il est conseillé au conducteur de lire toutes les sections du manuel de conduite et d'entretien au sujet de cette fonction pour connaître ces limites, dont le conducteur doit être conscient avant d'utiliser la fonction. Voir la liste de liens à la fin de cet article.
- Le régulateur de vitesse adaptatif n'a pas pour vocation de remplacer l'attention et le jugement du conducteur. Le conducteur est par principe toujours responsable de veiller à ce que la voiture soit conduite de manière sûre, à la vitesse appropriée, à une distance de sécurité appropriée par rapport aux véhicules qui précèdent, et conformément à la réglementation de circulation en vigueur.

**ℹ REMARQUE**

Cette fonction peut faire partie de l'équipement de série ou être proposée en option, selon le marché.

Le régulateur de vitesse adaptatif règle la vitesse en accélérant ou en freinant. Il est normal pour les freins d'émettre un léger son lorsqu'ils sont utilisés pour régler la vitesse.

Le régulateur de vitesse adaptatif tente toujours de réguler la vitesse de manière régulière. Le conducteur doit toujours appliquer les freins dans les situations qui exigent un freinage immédiat. Par exemple, lorsque l'écart de vitesse entre les véhicules est très important ou lorsque le véhicule qui précède freine subitement. Étant donné les limitations du capteur radar, un freinage peut survenir de manière inattendue ou ne pas survenir du tout.

Le régulateur de vitesse adaptatif est conçu pour suivre un véhicule qui précède dans la même voie et maintenir un intervalle de temps par rapport à ce véhicule, intervalle qui est sélectionné par le conducteur. Si le capteur de radar ne détecte pas de véhicule à l'avant, il maintient la vitesse réglée par le conducteur. Ceci survient également si la vitesse du véhicule qui précède dépasse la vitesse sélectionnée pour votre véhicule.

- Le régulateur de vitesse adaptatif peut suivre un autre véhicule à des vitesses depuis l'arrêt jusqu'à 200 km/h (125 mph).

**⚠ AVERTISSEMENT**

- Le régulateur de vitesse adaptatif n'est pas un système d'évitement des collisions. Le conducteur reste toujours responsable et doit intervenir si le système ne détecte pas un véhicule à l'avant.
- Le régulateur de vitesse adaptatif ne freine ni pour les personnes ni pour les animaux, ni pour les petits véhicules tels que les vélos et les motos. De la même manière, il ne freine pas pour les remorques basses, les véhicules en approche, roulant lentement ou arrêtés et les objets.
- Ne pas utiliser le régulateur de vitesse adaptatif dans les situations exigeantes telles que la circulation urbaine, les carrefours, les chaussées glissantes, avec beaucoup d'eau ou de neige fondue, dans les averses de pluie ou de neige, en cas de visibilité médiocre, sur les routes sinueuses ou sur les bretelles d'auto-route.

**⚠ IMPORTANT**

La maintenance des composants du régulateur de vitesse adaptatif est réservée à un atelier – un atelier Volvo autorisé est recommandé.

## « Aperçu

### Commandes

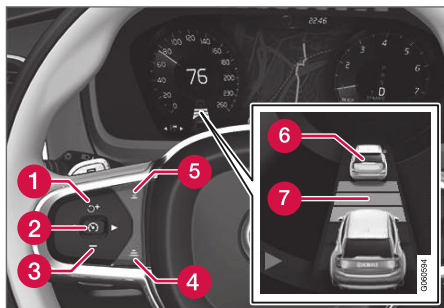

Boutons de fonction et pictogrammes<sup>41</sup>.

- 1 : active le régulateur de vitesse adaptatif depuis le mode attente et reprend la vitesse sélectionnée.
- 1 : augmente la vitesse sélectionnée.
- 2 : **depuis le mode attente** - active le régulateur de vitesse adaptatif et enregistre la vitesse actuelle.
- 2 : **depuis le mode actif** - désactive/commute le régulateur de vitesse adaptatif en mode attente.
- 3 : réduit la vitesse de consigne.

- 4 Augmente l'intervalle de temps par rapport au véhicule qui précède
- 5 Réduit l'intervalle de temps par rapport au véhicule qui précède
- 6 Indicateur cible du véhicule : ACC a détecté et suit un véhicule cible en utilisant l'intervalle de temps sélectionné.
- 7 Pictogramme d'intervalle de temps par rapport au véhicule qui précède

### REMARQUE

Dans les véhicules équipés du régulateur de vitesse adaptatif\*, il est possible de commuter entre le régulateur de vitesse simple et le régulateur de vitesse adaptatif - consulter la description de la commutation entre CC et ACC.

### Tableau de bord

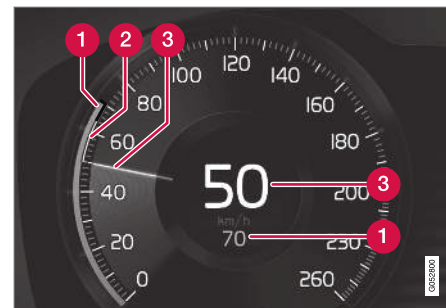

Indicateurs de vitesse<sup>41</sup>.

- 1 Vitesse sélectionnée
- 2 Vitesse du véhicule qui précède.
- 3 Vitesse actuelle de votre véhicule.

Se reporter aux pictogrammes et aux messages de régulateur de vitesse adaptatif pour des exemples de combinaisons de pictogrammes, en fonction de l'état de la circulation.

### Informations associées

- Régulateur de vitesse adaptatif et avertissement de collision (p. 309)
- Affichage tête haute pour le régulateur de vitesse adaptatif avec avertissement de collision (p. 310)

<sup>41</sup> Remarque : cette illustration est générique et les détails peuvent varier avec le modèle.

- Activation et démarrage du régulateur de vitesse adaptatif (p. 310)
- Gestion de la vitesse du régulateur de vitesse adaptatif (p. 312)
- Sélection des intervalles de temps du régulateur de vitesse adaptatif (p. 313)
- Désactivation/réactivation du régulateur de vitesse adaptatif (p. 314)
- Aide au stationnement avec le régulateur de vitesse adaptatif (p. 316)
- Lancement de l'assistance au dépassement avec le régulateur de vitesse adaptatif (p. 317)
- Limites de l'assistance au stationnement avec le régulateur de vitesse adaptatif (p. 317)
- Commutation des véhicules cibles avec le régulateur de vitesse adaptatif (p. 318)
- Freinage automatique avec le régulateur de vitesse adaptatif (p. 318)
- Limites du régulateur de vitesse adaptatif (p. 319)
- Commutation entre le régulateur de vitesse et le régulateur de vitesse adaptatif (p. 320)
- Pictogrammes et messages du régulateur de vitesse adaptatif (p. 322)

## Régulateur de vitesse adaptatif et avertissement de collision

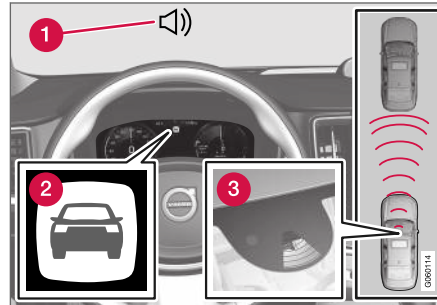

Signal sonore et pictogramme d'avertissement de collision<sup>42</sup>.

- 1 Signal sonore d'avertissement de collision
- 2 Symbole d'avertissement de collision
- 3 Surveillance de distance par capteur de caméra/radar

Le régulateur de vitesse adaptatif utilise environ 40 % de la capacité de freinage du véhicule. Si une situation exige davantage de force de freinage que ce que le régulateur de vitesse adaptatif peut fournir et si le conducteur n'applique pas les freins, un témoin d'avertissement et un signal sonore d'avertissement sont activés

pour alerter le conducteur au sujet d'une action immédiate qui est nécessaire.

### **AVERTISSEMENT**

Le régulateur de vitesse adaptatif émet uniquement un avertissement pour les véhicules détectés par son unité de radar – et par conséquent un avertissement peut être retardé ou absent.

- Ne jamais attendre l'avertissement. Appliquer les freins en cas de besoin.

### Informations associées

- Régulateur de vitesse adaptatif \* (p. 306)

<sup>42</sup> Remarque : cette illustration est générique et les détails peuvent varier avec le modèle.

## Affichage tête haute pour le régulateur de vitesse adaptatif avec avertissement de collision

Dans les véhicules équipés d'un affichage tête haute\*, un pictogramme d'avertissement clignotant s'affiche au pare-brise.

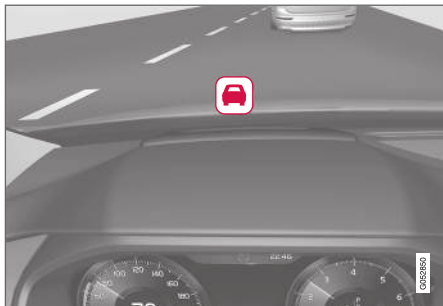

Pictogramme d'avertissement de collision sur le pare-brise<sup>43</sup>.

### **i** REMARQUE

Les avertissements visuels au pare-brise peuvent être difficiles à voir dans les cas de forte lumière solaire, de réflexions, de contrastes lumineux extrêmes ou si le conducteur porte des lunettes de soleil ou ne regarde pas devant lui.

## Informations associées

- Régulateur de vitesse adaptatif \* (p. 306)

## Activation et démarrage du régulateur de vitesse adaptatif

Le régulateur de vitesse adaptatif (ACC<sup>44</sup>) doit d'abord être activé puis lancé avant qu'il ne puisse réguler la vitesse et la distance.

## Placement du régulateur de vitesse adaptatif en mode attente

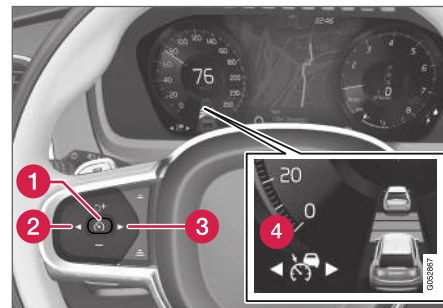

Remarque : cette illustration est générique et les détails peuvent varier avec le modèle.

Le régulateur de vitesse adaptatif est en mode attente chaque fois que le moteur démarre. Pour

<sup>43</sup> Remarque : cette illustration est générique et les détails peuvent varier avec le modèle.

<sup>44</sup> Adaptive Cruise Control



placer la position ACC en mode attente depuis le mode actif :

- Appuyer sur ◀ (2) ou ▶ (3) au clavier du volant de direction et défiler vers la fonction  (4).
- > Le pictogramme s'affiche et le régulateur de vitesse adaptatif passe en mode attente.

### Démarrage/activation du régulateur de vitesse adaptative

Pour lancer ACC :

- la ceinture de sécurité du conducteur doit être bouclée et la porte du conducteur doit être fermée.
- Un véhicule doit se trouver à l'avant (véhicule cible), à une distance raisonnable, ou la vitesse actuelle de votre véhicule doit atteindre au moins 15 km/h (9 mph).

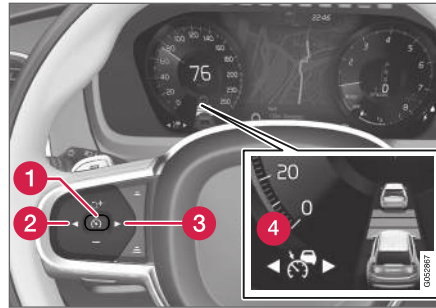

Remarque : cette illustration est générique et les détails peuvent varier avec le modèle.

- Avec la fonction  (4) affichée, appuyer sur ◀ (2) ou ▶ (3) au clavier du volant de direction.
- > Le régulateur de vitesse adaptatif démarre et la vitesse actuelle est enregistrée, ce qui s'affiche au moyen de chiffres au centre du compteur de vitesse.



ACC régule uniquement l'intervalle de temps par rapport au véhicule qui précède lorsque le pictogramme de distance affiche deux véhicules.



Un intervalle de vitesse est marqué au même moment.

La vitesse la plus élevée est la vitesse sélectionnée pour votre véhicule et la vitesse inférieure est la vitesse du véhicule qui précède (véhicule cible).

### Informations associées

- Régulateur de vitesse adaptatif \* (p. 306)

## Gestion de la vitesse du régulateur de vitesse adaptatif

Le régulateur de vitesse adaptatif (ACC<sup>45</sup>) peut être paramétré à différentes vitesses.

### Réglage/modification de la vitesse de consigne

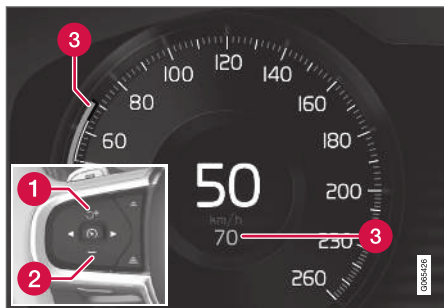

Remarque : cette illustration est générique et les détails peuvent varier en fonction du modèle et du marché.

- 1 **+** : augmente la vitesse sélectionnée.
- 2 **-** : réduit la vitesse sélectionnée.
- 3 Vitesse sélectionnée.

- Modifier une vitesse sélectionnée en appuyant brièvement sur les boutons **+** (1) ou **-** (2) ou en les maintenant enfoncés :
  - **Appuyer brièvement** : Brève pression : chaque pression modifie la vitesse de +/- 5 mph (+/- 5 km/h).
  - **Appuyer et maintenir** : Relâcher le bouton lorsque l'indicateur de la vitesse sélectionnée (3) s'est déplacé à la vitesse désirée.
- La vitesse réglée la plus récemment est enregistrée.

Si la vitesse est augmentée en appuyant sur la pédale d'accélérateur tout en appuyant sur le bouton **+** du volant de direction, la vitesse du véhicule lorsque le bouton est pressé est enregistrée comme vitesse de consigne.

Augmentation temporaire de la vitesse en utilisant la pédale d'accélérateur, par exemple pour dépasser un autre véhicule : ceci n'affecte pas le réglage. Le véhicule retourne à la vitesse paramétrée lorsque la pédale d'accélérateur est relâchée.

### Boîte de vitesses automatique

Le régulateur de vitesse adaptatif peut suivre un autre véhicule à des vitesses comprises entre l'arrêt et 200 km/h (125 mph).

La plus petite vitesse qui peut être paramétrée pour le régulateur de vitesse adaptatif est 30 km/h (20 mph). En suivant un autre véhicule, l'ACC peut surveiller cette vitesse de véhicule et ralentir votre véhicule dans une descente jusqu'à l'arrêt, mais il est impossible de paramétrer des vitesses inférieures à 30 km/h (20 mph).

La vitesse la plus élevée qui peut être réglée est 200 km/h (125 mph).

### Informations associées

- Régulateur de vitesse adaptatif \* (p. 306)

<sup>45</sup> Adaptive Cruise Control

## Sélection des intervalles de temps du régulateur de vitesse adaptatif

Le régulateur de vitesse adaptatif (ACC<sup>46</sup>) peut être réglé à différents intervalles de temps par rapport au véhicule qui précède.



Les différents intervalles de temps par rapport au véhicule qui précède peuvent être sélectionnés et s'afficher au tableau de bord sous la forme de 1 à 5 barres horizontales.

Au plus de barres, au plus long l'intervalle de temps. Une barre présente un intervalle d'environ 1 seconde par rapport au véhicule qui précède. 5 barres représentent environ 3 secondes.

Le même pictogramme s'affiche lorsque la fonction d'alerte de distance est activée.

### **i** REMARQUE

Lorsque le pictogramme du tableau de bord affiche deux véhicules, la fonction ACC suit le véhicule qui précède à un intervalle de temps présélectionné.

Lorsque seul un véhicule est affiché, il n'existe pas de véhicule à l'avant à une distance raisonnable.

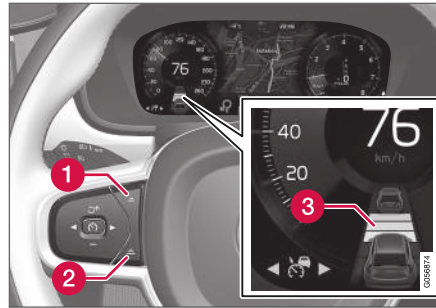

Commandes de paramétrage d'un intervalle de temps<sup>47</sup>.

- 1** Réduire l'intervalle de temps
  - 2** Augmenter l'intervalle de temps
  - 3** Indicateur de distance
- Appuyer sur les boutons (1) ou (2) pour diminuer ou augmenter l'intervalle de temps.  
 > Le témoin des distances (3) affiche l'intervalle de temps actuel.

Pour aider votre véhicule à suivre le véhicule qui précède aussi régulièrement et confortablement que possible, le régulateur de vitesse adaptatif permet de régler l'intervalle de temps de varier de manière notable dans certaines situations. À de faibles vitesses, lorsque la distance par rapport au véhicule qui précède est courte, le régulateur

de vitesse adaptatif augmente légèrement l'intervalle de temps.

### **i** REMARQUE

- Plus la vitesse des véhicules est élevée, plus la distance les séparant est importante pour un intervalle de temps déterminé.
- Utiliser uniquement les intervalles de temps autorisés par les règlements de circulation locaux.
- Si le régulateur de vitesse adaptatif ne semble pas réagir avec une augmentation de la vitesse lorsque la fonction est activée, la cause peut être l'intervalle de temps par rapport au véhicule qui précède qui est plus court que l'intervalle de temps sélectionné.

### **⚠** AVERTISSEMENT

- Utiliser uniquement un intervalle de temps adapté à la circulation actuelle.
- Le conducteur doit être conscient du fait que de brefs intervalles de temps ne lui laissent qu'un temps limité pour réagir et agir à toute situation imprévue de la circulation.

<sup>46</sup> Adaptive Cruise Control

<sup>47</sup> Remarque : cette illustration est générique et les détails peuvent varier avec le modèle.

#### « Réglage de la distance de maintien ACC par rapport au véhicule qui précède\*

Différents réglages sont possibles de la manière dont le régulateur de vitesse adaptatif maintient un intervalle de temps par rapport au véhicule qui précède. Les réglages sont réalisés en utilisant les commandes **DRIVE MODE**.

Sélectionner l'un des éléments suivants :

- **Eco** - ACC est concentré sur l'économie optimale de carburant, qui augmente l'intervalle de temps par rapport au véhicule qui précède.
- **Comfort** - ACC se concentre sur le suivi de l'intervalle de temps paramétré par rapport au véhicule qui précède aussi régulièrement que possible.
- **Dynamic** - ACC se concentre sur le suivi de l'intervalle de temps paramétré par rapport au véhicule qui précède plus exactement, ce qui peut signifier une accélération plus rapide et un freinage plus brusque.

Pour plus d'information, consulter les modes de conduite.

Davantage d'informations figurent dans les sections consacrées à la gestion du régulateur de vitesse et au mode de conduite ECO.

#### Informations associées

- Régulateur de vitesse adaptatif \* (p. 306)

#### Désactivation/réactivation du régulateur de vitesse adaptatif

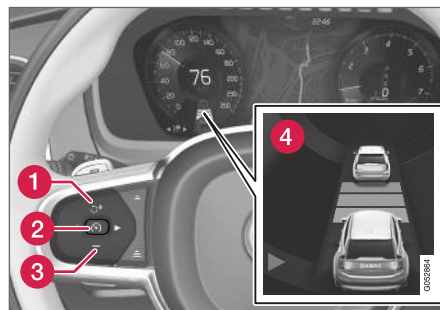

Le régulateur de vitesse adaptatif (ACC<sup>4B</sup>) peut être placé temporairement en mode attente puis réactivé.

#### Désactivation et activation du régulateur de vitesse adaptatif en mode attente



Remarque : cette illustration est générique et les détails peuvent varier avec le modèle.

Pour temporairement désactiver le régulateur de vitesse adaptatif et le placer en mode attente :

- Appuyer sur le bouton  du volant (2).
- > Le pictogramme  du tableau de bord passe du BLANC au GRIS et la vitesse sélectionnée au centre du compteur de vitesse passe du BEIGE au GRIS.

#### AVERTISSEMENT

- Si le régulateur de vitesse adaptatif est en mode attente, le conducteur doit intervenir et régler à la fois la vitesse et la distance par rapport au véhicule qui précède.
- Si le véhicule s'approche trop d'un véhicule à l'avant pendant que le régulateur de vitesse adaptatif est en mode attente, le conducteur est averti de la courte distance par la fonction d'alerte de distance.

### Mode attente en raison d'une mesure prise par le conducteur

Le régulateur de vitesse adaptatif est temporairement désactivé et placé en mode attente si :

- les freins sont serrés.
- le sélecteur de vitesse est déplacé en position de point mort **N**
- le véhicule est conduit plus rapidement que la vitesse paramétrée pendant plus de 1 minute

Augmentation temporaire de la vitesse en utilisant la pédale d'accélérateur, par exemple pour dépasser un autre véhicule : ceci n'affecte pas le réglage. Le véhicule retourne à la vitesse paramétrée lorsque la pédale d'accélérateur est relâchée.

### Mode attente automatique

Le régulateur de vitesse adaptatif dépend d'autres systèmes tels que le contrôle électronique de la stabilité (ESC<sup>49</sup>). Si l'un de ces autres systèmes arrête de fonctionner, le régulateur de vitesse adaptatif est automatiquement désactivé.

### AVERTISSEMENT

Avec le mode attente automatique, le conducteur est averti par un signal sonore et un message au tableau de bord.

- Le conducteur doit alors régler la vitesse du véhicule, appliquer les freins au besoin et maintenir une distance de sécurité par rapport aux autres véhicules.

Le régulateur de vitesse adaptatif peut passer en mode attente si :

- la vitesse de votre véhicule tombe en dessous de 5 km/h (3 mph) et ACC ne peut déterminer si le véhicule à l'avant est arrêté ou s'il s'agit d'un autre objet, tel qu'un casse-vitesse.
- la vitesse de votre véhicule tombe en dessous de 5 km/h (3 mph) et le véhicule qui précède tourne de sorte que ACC n'a plus aucun véhicule à suivre.
- Le conducteur ouvre la porte.
- Le conducteur déboucle sa ceinture de sécurité.
- le régime moteur (tr/min) est trop bas/trop élevé.
- une ou plusieurs des roues perdent l'adhérence.

- la température des freins est élevée.
- le frein de stationnement est appliqué.
- le capteur de caméra/radar est couvert de neige ou par une forte pluie (l'objectif de la caméra/les ondes radar sont bloqués)

### Réactivation du régulateur de vitesse adaptatif en mode attente

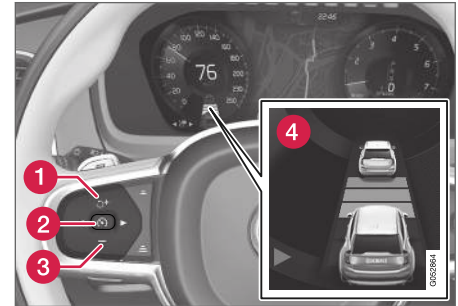

Remarque : cette illustration est générique et les détails peuvent varier avec le modèle.

Pour réactiver ACC depuis le mode attente :

- Appuyer sur le bouton  du volant de direction (1).
  - > La vitesse doit être réglée à la dernière vitesse enregistrée.

<sup>48</sup> Adaptive Cruise Control

<sup>49</sup> Electronic Stability Control



### **AVERTISSEMENT**

Une augmentation notable de vitesse peut se produire lorsque la vitesse est reprise au moyen du bouton  du volant de direction.

#### Informations associées

- Régulateur de vitesse adaptatif \* (p. 306)

### **Aide au stationnement avec le régulateur de vitesse adaptatif**

Le régulateur de vitesse adaptatif (ACC<sup>50</sup>) peut aider le conducteur en dépassant d'autres véhicules.

#### Fonctionnement de l'assistance passive

Lorsque ACC suit un autre véhicule et que vous indiquez que vous avez l'intention de dépasser ce véhicule en utilisant le feu de direction<sup>51</sup>, le régulateur de vitesse adaptatif commence à accélérer au-delà du véhicule **avant** que votre véhicule ne se déplace dans la voie de dépassement.

La fonction retarde ensuite une réduction de vitesse pour éviter un freinage prématuré lorsque votre véhicule approche d'un véhicule qui se déplace plus lentement.

La fonction reste active jusqu'à ce que votre véhicule ait dépassé un autre véhicule.

### **AVERTISSEMENT**

Veuillez remarquer que cette fonction peut être activée dans davantage situations que simplement le dépassement d'un autre véhicule, comme dans le cas où un indicateur de direction est utilisé pour signaler un changement de voie ou avant de quitter pour une autre route – le véhicule accélère ensuite brièvement.

#### Informations associées

- Régulateur de vitesse adaptatif \* (p. 306)

<sup>50</sup> Adaptive Cruise Control

<sup>51</sup> Seul le feu de direction du côté gauche pour les véhicules avec conduite à gauche ou le feu de direction du côté droit pour les véhicules avec conduite à droite.

## Lancement de l'assistance au dépassement avec le régulateur de vitesse adaptatif

### Exigences d'aide au dépassement

Pour activer l'aide au dépassement :

- votre véhicule doit suivre un véhicule placé à l'avant (le véhicule cible)
- la **vitesse actuelle** doit être d'au moins 70 km/h (43 mph).
- la **vitesse réglée** pour ACC doit être suffisamment élevée pour dépasser en toute sécurité un autre véhicule.

### Lancement de l'aide au stationnement

Pour lancer l'aide au dépassement :

- Actionner le feu de direction du côté gauche.
  - > L'aide au dépassement est lancée.

### Informations associées

- Régulateur de vitesse adaptatif \* (p. 306)

## Limites de l'assistance au stationnement avec le régulateur de vitesse adaptatif

La fonction peut être réduite dans certaines situations.

### AVERTISSEMENT

Le conducteur doit être conscient des changements soudains possible en utilisant l'aide au stationnement. La fonction peut causer une accélération non désirée dans certaines situations.

Certaines situations doivent être évitées, par exemple si :

- le véhicule s'approche d'une sortie dans la même direction que celle du dépassement normal,
- le véhicule à l'avant ralentit avant que votre véhicule n'ait eu le temps de s'engager dans la boîte de dépassement,
- la circulation dans la voie de dépassement ralentit,
- un véhicule destiné à la circulation à droite roule dans un pays avec circulation à gauche (ou vice versa).

Les situations de ce type doivent être évitées en plaçant temporairement ACC<sup>52</sup> en mode attente.

### Informations associées

- Régulateur de vitesse adaptatif \* (p. 306)

<sup>52</sup> Adaptive Cruise Control

## Commutation des véhicules cibles avec le régulateur de vitesse adaptatif

À certaines vitesses, les modèles avec boîte de vitesses automatique et régulateur de vitesse adaptatif (ACC<sup>53</sup>) peuvent changer de véhicule cible.

### Commutation des véhicules cibles

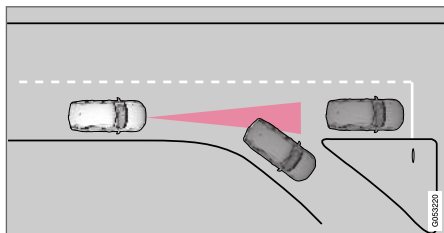

Si le véhicule cible à l'avant tourne brusquement, il peut exister une circulation arrêtée à l'avant.

Lorsque le régulateur de vitesse adaptatif suit activement un autre véhicule à des vitesses **inférieures** 30 km/h (20 mph) et change de cible d'un véhicule en mouvement à un véhicule arrêté, le régulateur de vitesse adaptatif freine pour le véhicule arrêté.

## ⚠️ AVERTISSEMENT

Lorsque le régulateur de vitesse adaptatif suit un autre véhicule à des vitesses supérieures à boîte de vitesses **supérieures à** dans environ 30 km/h (20 mph) et change de véhicule-cible – d'un véhicule mobile à un véhicule arrêté – le régulateur de vitesse adaptatif **ignore** le véhicule fixe et en fait, accélère à la vitesse enregistrée.

- Le conducteur doit alors intervenir et appliquer les freins.

### Mode en attente automatique avec commutation de cibles

Le régulateur de vitesse adaptatif est désactivé et passe en mode attente :

- la vitesse de votre véhicule tombe en dessous de 5 km/h (3 mph) et le régulateur de vitesse adaptatif ne peut déterminer si l'objet cible est un véhicule arrêté ou un autre objet, comme un casse-vitesse.
- la vitesse de votre véhicule tombe en dessous de 5 km/h (3 mph) et le véhicule à l'avant tourne de sorte que le régulateur de vitesse adaptatif n'a plus de véhicule à suivre.

### Informations associées

- Régulateur de vitesse adaptatif \* (p. 306)

## Freinage automatique avec le régulateur de vitesse adaptatif

Le régulateur automatique adaptatif (ACC<sup>54</sup>) possède une fonction de freinage spéciale dans la circulation lente et à l'arrêt.

### Fonction de freinage spéciale dans un trafic lent et à l'arrêt

En roulant lentement, dans les embouteillages ou à l'arrêt aux feux de circulation, la conduite reprend automatiquement si le véhicule est arrêté pendant moins de environ 3 secondes. Après 3 secondes, le régulateur de vitesse adaptatif passe en mode attente et la fonction de maintien automatique de frein est activée.

- Le régulateur de vitesse adaptatif peut être réactivé à l'une des manières suivantes :
  - Appuyer sur le bouton  du clavier du volant de direction.
  - Pression sur la pédale d'accélérateur
- > Le régulateur de vitesse adaptatif suit à nouveau le véhicule qui précède s'il commence à se déplacer dans 6 secondes environ.

<sup>53</sup> Adaptive Cruise Control

<sup>54</sup> Adaptive Cruise Control



**i REMARQUE**

ACC ne peut immobiliser le véhicule que pendant 5 minutes. Ensuite, le frein de stationnement est appliqué et le régulateur de vitesse adaptatif est désactivé.

Le frein de stationnement doit être desserré avant de pouvoir réactiver le régulateur de vitesse adaptatif.

**Désactivation de la fonction de maintien automatique des freins**

Dans certaines situations, le maintien automatique est désactivé lorsque le véhicule est arrêté et le régulateur de vitesse adaptatif passe en mode attente. Ceci signifie que les freins sont relâchés et que le véhicule peut commencer à rouler. Le conducteur doit appliquer activement les freins pour maintenir le véhicule à l'arrêt.

Ceci se produit dans le cas suivant :

- le conducteur enfonce la pédale de frein
- le frein de stationnement est appliqué
- le sélecteur de rapport est déplacé aux positions **P**, **N** ou **R**,
- le conducteur place le régulateur de vitesse adaptatif en mode attente.

**Activation automatique du frein de stationnement**

Dans certaines situations, le frein de stationnement est appliqué pour maintenir le véhicule à l'arrêt.

Ceci survient si le régulateur de vitesse adaptatif maintient le véhicule à l'arrêt en utilisant les freins et :

- si le conducteur ouvre la porte ou déboucle sa ceinture de sécurité.
- ACC a maintenu le véhicule à l'arrêt pendant plus de environ 5 minutes.
- les freins surchauffent,
- le conducteur coupe le moteur manuellement.

**Informations associées**

- Régulateur de vitesse adaptatif \* (p. 306)

**Limites du régulateur de vitesse adaptatif**

Le régulateur de vitesse adaptatif (ACC<sup>55</sup>) peut présenter des limites de fonctionnement dans certaines situations.

**pentés et/ou lourdes charges.**

Le régulateur de vitesse adaptatif est principalement destiné au terrain plat. La fonction peut être incapable de maintenir l'intervalle de temps correct par rapport au véhicule qui précède dans de fortes pentes. Le conducteur doit être particulièrement attentif et préparé à appliquer les freins.

- Ne pas utiliser le régulateur de vitesse adaptatif si le véhicule transporte une lourde charge ou tire une remorque.

**Autres limites**

- Le mode de conduite **Off Road** ne peut être sélectionné si le régulateur de vitesse adaptatif est activé.

**i REMARQUE**

La fonction utilise l'unité de caméra du véhicule, qui possède certaines limites générales – voir à ce sujet la section des limites de l'unité de caméra.

<sup>55</sup> Adaptive Cruise Control



### **i** REMARQUE

La fonction utilise l'unité radar du véhicule qui possède certaines limites générales – voir à ce sujet la section consacrée aux limites de l'unité radar.



### Informations associées

- Régulateur de vitesse adaptatif \* (p. 306)

## Commutation entre le régulateur de vitesse et le régulateur de vitesse adaptatif

Dans les véhicules équipés du régulateur de vitesse adaptatif (ACC<sup>56</sup>), le conducteur peut commuter entre le régulateur de vitesse (CC<sup>57</sup>) et ACC.

Un pictogramme du tableau de bord indique quel système de régulateur de vitesse est actif.



CC	ACC
	
Régulateur de vitesse	Régulateur de vitesse adaptatif

<sup>A</sup> Symbole blanc: La fonction est active. Pictogramme GRIS : Mode attente

### Permutation de ACC à CC

Pour ce faire :

1. Appuyer sur le bouton  du clavier du volant de direction pour placer le régulateur de vitesse adaptatif en mode attente.

2. Effleurer le bouton **Régulateur de vitesse** de la vue de fonction de l'affichage central. Le témoin du bouton passe du GRIS au VERT.
  - > Le pictogramme du tableau de bord passe de  ACC à  CC, indiquant que le régulateur de vitesse adaptatif est désactivé et que le régulateur de vitesse est en mode attente.
3. Appuyer sur le bouton  du clavier du volant de direction.
  - > Le régulateur de vitesse démarre et la vitesse actuelle du véhicule est sélectionnée.

### **AVERTISSEMENT**

Passer de ACC à CC signifie que le véhicule :

- ne maintient plus un intervalle de temps sélectionné par rapport au véhicule qui précède,
- suit uniquement la vitesse enregistrée et par conséquent, le conducteur doit appliquer les freins en cas des besoins.





Si CC est actif lorsque le contact est coupé, ACC est activé automatiquement au prochain démarrage du moteur du véhicule.

<sup>56</sup> Adaptive Cruise Control

<sup>57</sup> Cruise Control

## Permutation de CC à ACC

Pour ce faire :

1. Appuyer sur le bouton  du clavier du volant de direction pour placer le régulateur de vitesse en mode attente.
  - > Les pictogrammes du tableau de bord passent de  CC à  ACC pour indiquer que le régulateur de vitesse adaptatif est en mode attente.
2. Effleurer le bouton **Régulateur de vitesse** de la vue de fonction. Le témoin du bouton passe du VERT au GRIS.
  - > Le régulateur de vitesse adaptatif passe en mode actif et sélectionne la vitesse actuelle du véhicule ainsi que l'intervalle de temps sélectionné par rapport au véhicule qui précède.
3. Appuyer sur le bouton  du clavier du volant de direction.
  - > Le régulateur de vitesse adaptatif passe en mode actif et sélectionne la vitesse actuelle du véhicule ainsi que l'intervalle de temps sélectionné par rapport au véhicule qui précède.

## Informations associées

- Régulateur de vitesse adaptatif \* (p. 306)

## Pictogrammes et messages du régulateur de vitesse adaptatif

Des pictogrammes et des messages en rapport avec le régulateur de vitesse adaptatif (ACC<sup>58</sup>) peuvent s'afficher au tableau de bord et/ou à l'affichage tête haute\*.

Voici plusieurs exemples<sup>59</sup>.

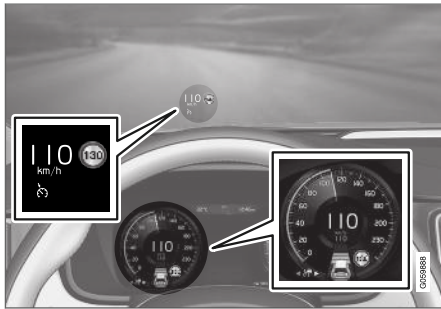

L'illustration précédente<sup>60</sup> montre que le régulateur de vitesse adaptatif est réglé pour maintenir une vitesse de 110 km/h (68 mph) et qu'il n'existe pas de véhicule cible à l'avant à suivre.

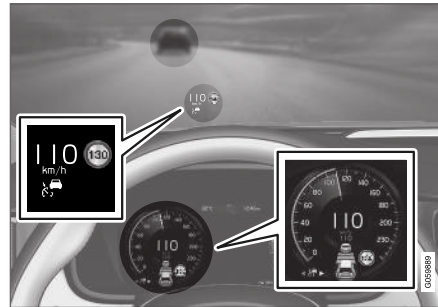





L'illustration précédente<sup>60</sup> montre que le régulateur de vitesse adaptatif est réglé pour maintenir une vitesse de 110 km/h (68 mph) et qu'il suit

un véhicule cible à l'avant qui roule à la même vitesse.

<sup>58</sup> Adaptive Cruise Control

<sup>59</sup> Dans l'illustration suivante, Road Sign Information (RS) indique que la vitesse maximale autorisée est 130 km/h (80 mph).

<sup>60</sup> Remarque : cette illustration est générique et les détails peuvent varier avec le modèle.

Pictogramme	Message	Signification
	Le pictogramme est BLANC.	Le véhicule maintient la vitesse paramétrée.
	<b>Régulateur adaptatif</b> <b>Indisponible</b> Le pictogramme est GRIS.	Le régulateur de vitesse adaptatif est en mode attente.
	<b>Régulateur adaptatif</b> <b>Entretien nécessaire</b> Le pictogramme est GRIS.	Le système ne fonctionne pas comme prévu. S'adresser à un atelier – un atelier Volvo autorisé est recommandé.
	<b>Capteur de pare-brise</b> <b>Capteur bloqué, voir manuel du propriétaire</b>	Nettoyer le pare-brise devant la caméra et les capteurs de radar.

Un message textuel peut être effacé en appuyant brièvement sur le bouton  au centre du clavier placé à droite du volant de direction.

Si le message persiste : S'adresser à un atelier – un atelier Volvo autorisé est recommandé.

### Informations associées

- Régulateur de vitesse adaptatif \* (p. 306)

## Assistance au pilotage

La fonction Pilot Assist contribue à maintenir le véhicule dans la voie de circulation en fournissant une assistance de direction et en maintenant une vitesse uniforme ainsi qu'un intervalle de temps sélectionné par rapport au véhicule qui précède.

### Fonctionnement du Pilot Assist

La fonction Pilot Assist est principalement destinée à être utilisée sur les autoroutes ou d'autres routes principales, où elle peut rendre la conduite plus confortable et détendue.

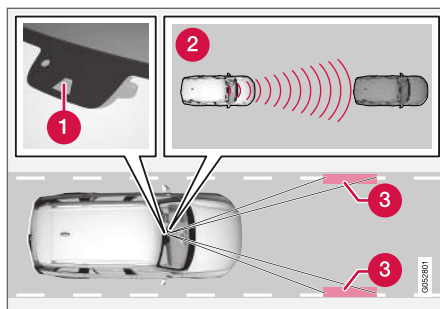

Le capteur de caméra/radar surveille la distance par rapport au véhicule qui précède et détecte les marquages de voie<sup>61</sup>.

- 1 Caméra et capteur radar
- 2 Moniteur de distance
- 3 Surveillances de marquage de voie

Le conducteur sélectionne la vitesse et la distance désirées par rapport au véhicule qui précède. Pilot Assist surveille la distance par rapport au véhicule qui précède et les marquages latéraux de voie de circulation en utilisant la caméra et le capteur de radar. Le système maintient l'intervalle de temps sélectionné par rapport au véhicule qui précède en réglant automatiquement la vitesse de votre véhicule et en maintenant votre véhicule dans sa voie en fournissant une aide à la direction.

L'assistance de direction Pilot Assist est basée sur la surveillance de la direction du véhicule précédent et les lignes de signalisation latérales de voie de circulation. Le conducteur peut contourner les recommandations de direction de Pilot Assist à tout moment et changer de direction, par exemple pour changer de voie ou éviter des obstacles sur la route.

Si la caméra/le capteur de radar ne peut détecter les lignes de marquage de voie ou si Pilot Assist est incapable pour une autre raison d'interpréter clairement la voie, Pilot Assist désactive temporairement l'assistance de direction jusqu'à ce qu'il puisse à nouveau interpréter les marquages de voie. Cependant, les avertissements de vitesse et de distance restent actifs.

### AVERTISSEMENT

Pilot Assist est désactivé automatiquement et reprend son préavis.

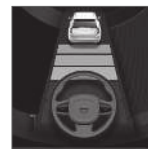

La teinte du pictogramme de volant de direction indique l'état actuel de l'assistance de direction :

- VERT indique que l'assistance de direction est active
- GRIS (comme illustré) indique que l'assistance de direction est désactivée.

<sup>61</sup> Remarque : cette illustration est générique et les détails peuvent varier avec le modèle.

**⚠ AVERTISSEMENT**

- La fonction Pilot Assist est un soutien supplémentaire au conducteur destinée à faciliter la conduite et à la rendre plus sûre – elle n'est pas en mesure de gérer toutes les situations dans toutes les conditions de circulation, météorologiques et routières.
- Il est conseillé au conducteur de lire toutes les sections du manuel de conduite et d'entretien au sujet de cette fonction pour connaître ces limites, dont le conducteur doit être conscient avant d'utiliser la fonction. Voir la liste de liens à la fin de cet article.
- Utiliser Pilot Assist uniquement si les lignes qui séparent les bandes de circulation sont clairement peintes sur chaque côté de la voie. Toute autre utilisation augmente le risque de contact avec les obstacles proches qui ne peuvent être détectés par la fonction.
- Pilot Assist n'a pas pour vocation de remplacer l'attention et le jugement du conducteur. Le conducteur est toujours responsable de veiller à ce que la voiture soit conduite de manière sûre, à la position correcte sur la voie, à la vitesse adéquate, à une distance de sécurité appropriée par rapport aux véhicules qui précèdent, et conformément à la réglementation de circulation en vigueur.

**ℹ REMARQUE**

Cette fonction peut faire partie de l'équipement de série ou être proposée en option, selon le marché.

Pilot Assist régule la vitesse en accélérant et en freinant. Il est normal pour les freins d'émettre un léger son lorsqu'ils sont utilisés pour régler la vitesse.

Pilot Assist tente de réguler régulièrement la vitesse. Le conducteur doit toujours appliquer les freins dans les situations qui exigent un freinage immédiat. Par exemple, lorsque l'écart de vitesse entre les véhicules est très important ou lorsque le véhicule qui précède freine subitement. Étant donné les limites de la caméra et du capteur radar, le freinage peut survenir inopinément ou ne pas survenir du tout.

Pilot Assist est conçu pour suivre un véhicule qui précède dans la même voie et maintenir un intervalle de temps par rapport à ce véhicule, intervalle qui est sélectionné par le conducteur. Si le capteur de radar ne détecte pas de véhicule à l'avant, il maintient la vitesse réglée par le conducteur. Ceci survient également si la vitesse du véhicule qui précède dépasse la vitesse sélectionnée pour votre véhicule.

- Pilot Assist peut suivre un autre véhicule à des vitesses depuis l'arrêt jusqu'à 200 km/h (125 mph).
- Pilot Assist peut fournir une assistance de direction depuis pratiquement l'arrêt jusqu'à 140 km/h (87 mph).

**⚠ AVERTISSEMENT**

- Le Pilot Assist n'est pas un système d'évitement de collision. Le conducteur doit intervenir si le système échoue à détecter un véhicule à l'avant.
- Pilot Assist ne freine pas pour les personnes, les animaux, les objets, les petits véhicules (comme les vélomoteurs et les motos), les remorques basses ainsi que des véhicules qui arrivent en roulant lentement ou sont arrêtés.
- Ne pas utiliser Pilot Assist dans des situations exigeantes, comme dans le cas de la circulation urbaine, aux carrefours, sur sol glissant, avec beaucoup d'eau ou de neige fondante sur la chaussée, dans les averses de pluie ou de neige, en cas de visibilité réduite, sur les chaussées sinu-euses, sur les bretelles d'autoroute ou si une remorque est attachée au véhicule.



## ! IMPORTANT

La maintenance des composants intégrés de la fonction Pilot Assist est réservée à un atelier – un atelier Volvo autorisé est recommandé.

### En virage et aux carrefours

Pilot Assist est conçu pour interagir avec le conducteur. Le conducteur ne doit jamais attendre d'assistance de direction de la fonction Pilot Assist mais plutôt toujours rester prêt à augmenter les efforts propres de direction, particulièrement dans les virages.

Lorsque le véhicule approche d'une bretelle ou d'une fourche dans la route, le conducteur doit diriger vers la voie désirée pour indiquer à Pilot Assist le sens désiré du déplacement.

### Pilot Assist s'efforce de maintenir le véhicule au centre de la voie

Lorsque Pilot Assist fournit l'assistance de direction, il s'efforce de placer le véhicule au centre de la voie entre les marquages. Pour l'expérience de conduite la plus régulière possible, le conducteur doit autoriser le véhicule à trouver la position optimale. Le conducteur doit vérifier si le véhicule est placé en sécurité dans la voie et peut toujours régler la position du véhicule en appliquant davantage de force au volant de direction.

Si Pilot Assist ne peut placer le véhicule correctement dans la voie, le conducteur doit désactiver Pilot Assist ou passer au régulateur de vitesse adaptatif.

### Aperçu

#### Commandes

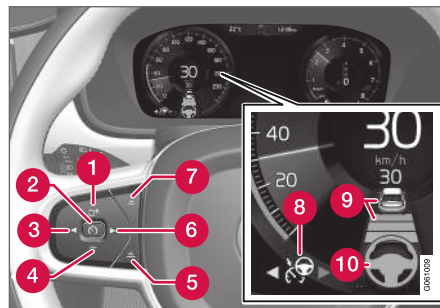

Boutons de fonction et pictogrammes<sup>61</sup>.

- 1 : active Pilot Assist depuis le mode attente et reprend la vitesse et l'intervalle de temps sélectionnés
- 1 : augmente la vitesse sélectionnée.
- 2 : **depuis le mode attente** - active Pilot Assist et sélectionne la vitesse actuelle.
- 2 : **depuis le mode actif** - désactive/ place Pilot Assist en mode attente.

- 3 : passe de Pilot Assist au régulateur de vitesse adaptatif
- 4 : réduit la vitesse de consigne.
- 5 Augmente l'intervalle de temps par rapport au véhicule qui précède
- 6 : passe du régulateur de vitesse adaptatif à Pilot Assist
- 7 Réduit l'intervalle de temps par rapport au véhicule qui précède
- 8 Pictogramme de fonction
- 9 Pictogrammes pour le véhicule-cible et la distance par rapport au véhicule qui précède
- 10 Pictogramme pour assistance de direction activée/désactivée

<sup>61</sup> Remarque : cette illustration est générique et les détails peuvent varier avec le modèle.



## Tableau de bord

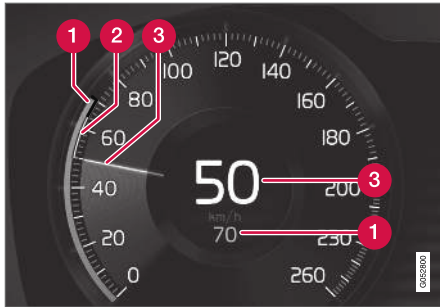

Indicateurs de vitesse<sup>61</sup>.

- 1 Vitesse sélectionnée
- 2 Vitesse du véhicule qui précède
- 3 Vitesse actuelle de votre véhicule

Voir les pictogrammes et messages Pilot Assist pour des exemples des différentes combinaisons de pictogrammes, en fonction de l'état de la circulation.

## Informations associées

- Pilot Assist et avertissement de collision (p. 327)
- Affichage tête haute pour l'assistance pilote en cas de risque de collision (p. 328)

- Activation et démarrage de l'aide au pilote (p. 329)
- Gestion de la vitesse d'assistance pilote (p. 330)
- Réglage d'un intervalle de temps pour Pilot Assist (p. 331)
- Désactivation/réactivation Pilot Assist (p. 332)
- Assistance au dépassement avec Pilot Assist (p. 334)
- Démarrage de l'aide au dépassement avec Pilot Assist (p. 335)
- Assistance au dépassement avec limites Pilot Assist (p. 335)
- Commutation des véhicules cibles avec Pilot Assist (p. 335)
- Freinage automatique avec Pilot Assist (p. 336)
- Pilot Assist limites (p. 337)
- Symboles et messages Pilot Assist\* (p. 339)

## Pilot Assist et avertissement de collision

### Avertissement de collision

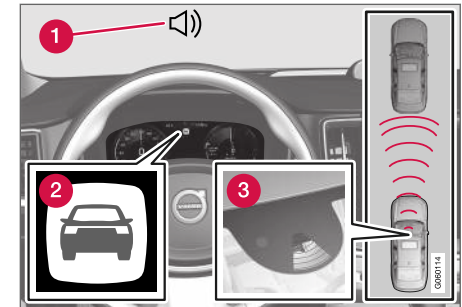

Signal sonore et pictogramme d'avertissement de collision<sup>62</sup>.

- 1 Signal sonore d'avertissement de collision
- 2 Symbole d'avertissement de collision
- 3 Surveillance de distance par capteur de caméra/radar

Pilot Assist utilise environ 40% de la capacité de freinage du véhicule. Si une situation exige davantage de force de freinage que ce que Pilot Assist peut offrir et si le conducteur n'applique pas les freins, un témoin d'avertissement et un signal d'avertissement sonore sont activés pour

<sup>61</sup> Remarque : cette illustration est générique et les détails peuvent varier avec le modèle.

<sup>62</sup> L'illustration est générique - les détails peuvent varier en fonction du modèle de véhicule.

- « alerter le conducteur de la nécessité d'une action immédiate.

### **⚠ AVERTISSEMENT**

Pilot Assist émet un avertissement pour les véhicules détectés par sa caméra et l'unité de radar – et par conséquent un avertissement peut être tardif ou absent.

- Ne jamais attendre l'avertissement. Appliquer les freins en cas de besoin !

### **Informations associées**

- Assistance au pilotage (p. 324)

### **Affichage tête haute pour l'assistance pilote en cas de risque de collision**

Dans les véhicules équipés d'un affichage tête haute\*, un pictogramme d'avertissement clignotant s'affiche au pare-brise.

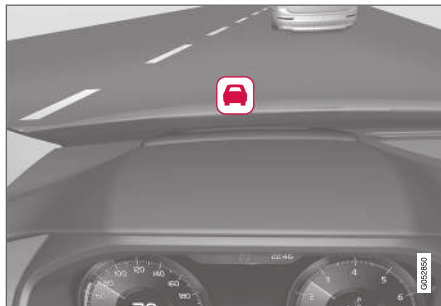

Pictogramme d'avertissement de collision sur le pare-brise<sup>63</sup>.

### **ⓘ REMARQUE**

Les avertissements visuels au pare-brise peuvent être difficiles à voir dans les cas de forte lumière solaire, de réflexions, de contrastes lumineux extrêmes ou si le conducteur porte des lunettes de soleil ou ne regarde pas devant lui.

### **Informations associées**

- Assistance au pilotage (p. 324)

<sup>63</sup> Remarque : cette illustration est générique et les détails peuvent varier avec le modèle.

## Activation et démarrage de l'aide au pilote

Pilot Assist doit commencer par être activé puis lancé avant qu'il puisse réguler la vitesse et la distance, et fournir une aide à la direction.

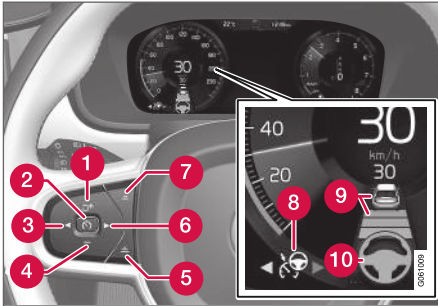



Remarque : cette illustration est générique et les détails peuvent varier avec le modèle.

Pour lancer Pilot Assist :

- la ceinture de sécurité du conducteur doit être bouclée et la porte du conducteur doit être fermée.
- Un véhicule doit se trouver à l'avant (véhicule cible), à une distance raisonnable, ou la vitesse actuelle de votre véhicule doit atteindre au moins 15 km/h (9 mph).

Avec le régulateur de vitesse adaptatif en **mode attente** :

1. Appuyer sur le bouton ► du volant de direction (6).
  - > Le pictogramme  devient Pilot Assist en mode attente (8).
2. Appuyer sur le bouton  du volant (2).
  - > Pilot Assist démarre et la vitesse actuelle est enregistrée, qui affichée par des chiffres au centre du compteur de vitesse.

...ou...

Avec le régulateur de vitesse adaptatif **démarré** :

- Appuyer sur le bouton ► du volant de direction (6).
  - > Le système Pilot Assist démarre.

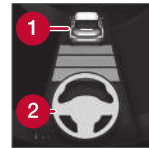

L'assistance de direction du système Pilot Assist est uniquement active quand le symbole du volant (2) passe du GRIS au VERT.

Pilot Assist régule uniquement l'intervalle de temps par rapport au véhicule qui précède lorsque le pictogramme de distance affiche un véhicule (1) par-dessus le pictogramme de volant de direction.



Un intervalle de vitesse est marqué au même moment.

La vitesse la plus élevée est la vitesse sélectionnée pour votre véhicule et la vitesse inférieure est la vitesse du véhicule qui précède (véhicule cible).

## Mains sur le volant de direction

Pilot Assist fonctionne uniquement si les mains du conducteur se trouvent sur le volant de direction. Si Pilot Assist détecte que les mains du conducteur ne sont pas sur le volant de direction, le conducteur est invité à diriger activement le véhicule par un message textuel et un signal sonore.

Si Pilot Assist ne peut toujours pas détecter les mains du conducteur sur le volant de direction, la fonction passe en mode attente. Pilot Assist doit être réactivé en appuyant sur le bouton  du volant de direction.

### REMARQUE

Remarque que la fonction Pilot Assist fonctionne uniquement lorsque les mains du conducteur sont sur le volant de direction.

## Informations associées

- Assistance au pilotage (p. 324)

## Gestion de la vitesse d'assistance pilote

Pilot Assist peut être réglé à différentes vitesses.

### Réglage/modification de la vitesse de consigne

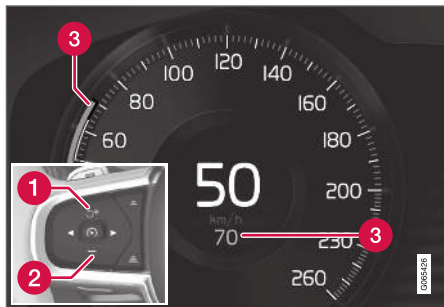

Remarque : cette illustration est générique et les détails peuvent varier en fonction du modèle et du marché.

- 1 **+** : augmente la vitesse sélectionnée.
- 2 **-** : réduit la vitesse de consigne.
- 3 Vitesse sélectionnée

- Modifier une vitesse sélectionnée en appuyant brièvement sur les boutons **+** (1) ou **-** (2) ou en les maintenant enfoncés :

- **Appuyer brièvement** : Brève pression : chaque pression modifie la vitesse de +/- 5 mph (+/- 5 km/h).
- **Appuyer et maintenir** : Relâcher le bouton lorsque l'indicateur de la vitesse sélectionnée (3) s'est déplacé à la vitesse désirée.

- La vitesse réglée la plus récemment est enregistrée.

Si la vitesse est augmentée en appuyant sur la pédale d'accélérateur tout en appuyant sur le bouton **+** du volant de direction, la vitesse du véhicule lorsque le bouton est pressé est enregistrée comme vitesse de consigne.

Augmentation temporaire de la vitesse en utilisant la pédale d'accélérateur, par exemple pour dépasser un autre véhicule : ceci n'affecte pas le réglage. Le véhicule retourne à la vitesse paramétrée lorsque la pédale d'accélérateur est relâchée.

### Boîte de vitesses automatique

Pilot Assist peut suivre un autre véhicule à des vitesses depuis l'arrêt jusqu'à 200 km/h (125 mph).

La plus petite vitesse qui peut être paramétrée pour Pilot Assist est 30 km/h (20 mph). En suivant un autre véhicule, l'ACC peut surveiller cette vitesse de véhicule et ralentir votre véhicule dans une descente jusqu'à l'arrêt, mais il est impossible de paramétrer des vitesses inférieures à 30 km/h (20 mph).

La vitesse la plus élevée qui peut être réglée est 200 km/h (125 mph).

### Informations associées

- Assistance au pilotage (p. 324)

## Réglage d'un intervalle de temps pour Pilot Assist

Pilot Assist peut être paramétré à différents intervalles de temps.



Les différents intervalles de temps par rapport au véhicule qui précède peuvent être sélectionnés et s'affichent au tableau de bord sous la forme de 1 à 5 barres horizontales.

Au plus de barres, au plus long

l'intervalle de temps. Une barre présente un intervalle d'environ 1 seconde par rapport au véhicule qui précède. 5 barres représentent environ 3 secondes.

### **i** REMARQUE

Lorsque le pictogramme du tableau de bord montre un véhicule et un volant de direction, Pilot Assist suit un véhicule à l'avant à un intervalle de temps présélectionné.

Lorsque seul un volant de direction est affiché, il n'existe pas de véhicule à l'avant à une distance raisonnable.

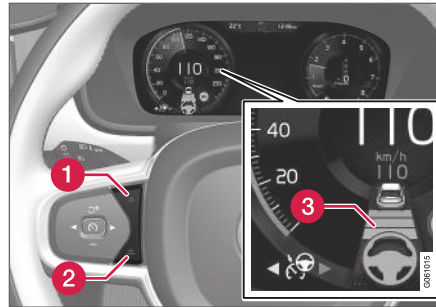

Commandes de paramétrage d'un intervalle de temps<sup>64</sup>.

**1** Réduire l'intervalle de temps

**2** Augmenter l'intervalle de temps

**3** Indicateur de distance

- Appuyer sur les boutons (1) ou (2) pour diminuer ou augmenter l'intervalle de temps.
  - > Le témoin des distances (3) affiche l'intervalle de temps actuel.

Pour suivre le véhicule à l'avant aussi régulièrement que possible, Pilot Assist permet à l'intervalle de temps de varier considérablement dans certaines situations. Par exemple, à petites vitesses et sur des courtes distances par rapport au véhicule à l'avant, Pilot Assist augmente légèrement l'intervalle de temps.

### **i** REMARQUE

- Plus la vitesse des véhicules est élevée, plus la distance les séparant est importante pour un intervalle de temps déterminé.
- Utiliser uniquement les intervalles de temps autorisés par les règlements de circulation locaux.
- Si Pilot Assist ne semble pas réagir avec une augmentation de la vitesse lorsque la fonction est activée, la cause peut être l'intervalle de temps par rapport au véhicule qui précède qui est plus court que l'intervalle de temps sélectionné.

### **A** AVERTISSEMENT

- Utiliser uniquement un intervalle de temps adapté à la circulation actuelle.
- Le conducteur doit être conscient du fait que de brefs intervalles de temps ne lui laissent qu'un temps limité pour réagir et agir à toute situation imprévue de la circulation.

<sup>64</sup> Remarque : cette illustration est générique et les détails peuvent varier avec le modèle.

## « Réglage de la distance de maintien Pilot Assist par rapport au véhicule qui précède\*

Le conducteur peut choisir différents modes de conduite pour déterminer comment Pilot Assist doit maintenir un intervalle de temps par rapport au véhicule qui précède. Les réglages sont réalisés en utilisant les commandes **DRIVE MODE**.

Sélectionner l'un des éléments suivants :

- **Eco** - Pilot Assist est concentré sur l'économie optimale de carburant, qui augmente l'intervalle de temps par rapport au véhicule qui précède.
- **Comfort** - Pilot Assist se concentre sur le suivi de l'intervalle de temps paramétré par rapport au véhicule qui précède aussi régulièrement que possible.
- **Dynamic** - Pilot Assist se concentre sur le suivi de l'intervalle de temps paramétré par rapport au véhicule qui précède plus exactement, ce qui peut signifier une accélération plus rapide et un freinage plus brusque.

Pour plus d'information, consulter les modes de conduite.

Davantage d'informations figurent dans les sections consacrées à la gestion du régulateur de vitesse et au mode de conduite ECO.

### Informations associées

- Assistance au pilotage (p. 324)

## Désactivation/réactivation Pilot Assist

Le système Pilot Assist peut être temporairement mis en mode de veille puis réactivé.

### Désactivation et mise de la fonction Pilot Assist en mode attente

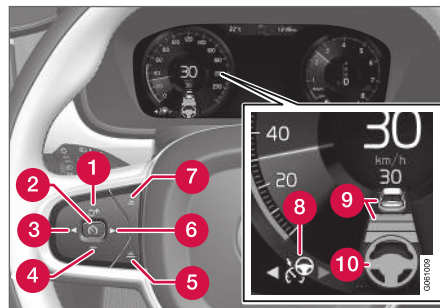

Remarque : cette illustration est générique et les détails peuvent varier avec le modèle.

Pour désactiver temporairement Pilot Assist et le placer en mode attente :

- Appuyer sur le bouton (2) du volant (2).
  - > Pilot Assist passe en mode attente - le pictogramme (8) du tableau de bord change de teinte passant du BLANC au GRIS et la vitesse paramétrée dans le centre du compteur de vitesse passe du BEIGE au GRIS.

...OU...

- Appuyer sur le bouton ◀ du volant de direction (3).
  - > Pilot Assist est désactivé et le régulateur de vitesse adaptatif passe en mode actif.

### **AVERTISSEMENT**

- Avec Pilot Assist en mode attente, le conducteur doit intervenir, diriger et réguler à la fois la vitesse et la distance par rapport au véhicule qui précède.
- Si le véhicule est trop prêt d'un véhicule à l'avant lorsque Pilot Assist est en mode attente, le conducteur est averti de la brève distance par la fonction d'alerte de distance.

### Mode attente en raison d'une mesure prise par le conducteur

Pilot Assist est temporairement désactivé et placé en mode attente si :

- les freins sont serrés.
- le sélecteur de vitesse est déplacé en position de point mort **N**
- un feu de direction est utilisé pendant plus de 1 minute.
- le véhicule est conduit plus rapidement que la vitesse paramétrée pendant plus de 1 minute

Augmentation temporaire de la vitesse en utilisant la pédale d'accélérateur, par exemple pour dépasser un autre véhicule : ceci n'affecte pas le réglage. Le véhicule retourne à la vitesse paramétrée lorsque la pédale d'accélérateur est relâchée.

Lorsque les feux de direction sont utilisés, l'assistance de direction Pilot Assist est temporairement désactivée. Lorsque le feu de direction est désactivé, l'assistance de direction est réactivée automatiquement si les marquages latéraux de voie de circulation peuvent toujours être détectés.

### Mode attente automatique

Pilot Assist dépend d'autres systèmes tels que la commande électronique de stabilité (ESC<sup>65</sup>). Si

l'un de ces autres systèmes arrête de fonctionner, Pilot Assist est automatiquement désactivé.

### AVERTISSEMENT

Avec le mode attente automatique, le conducteur est averti par un signal sonore et un message au tableau de bord.

- Le conducteur doit alors régler la vitesse du véhicule, appliquer les freins au besoin et maintenir une distance de sécurité par rapport aux autres véhicules.

Le régulateur de vitesse adaptatif peut passer en mode attente si, par exemple :

- Le conducteur ouvre la porte.
- la température des freins est élevée.
- les mains du conducteur ne sont pas sur le volant de direction.
- le frein de stationnement est appliqué.
- le régime moteur (tr/min) est trop bas/trop élevé.
- Le conducteur déboucle sa ceinture de sécurité.
- une ou plusieurs des roues perdent l'adhérence.

- le capteur de caméra/radar est couvert de neige ou par une forte pluie (l'objectif de la caméra/les ondes radar sont bloqués)
- la vitesse de votre véhicule tombe sous 5 km/h (3 mph) et Pilot Assist ne peut déterminer si le véhicule à l'avant est arrêté ou s'il s'agit d'un autre objet, tel qu'un casse-vitesse.
- la vitesse de votre véhicule est inférieure à 5 km/h (3 mph) et le véhicule à l'avant tourne de sorte que Pilot Assist n'a plus de véhicule à suivre.

### Réactivation de Pilot Assist à partir du mode attente

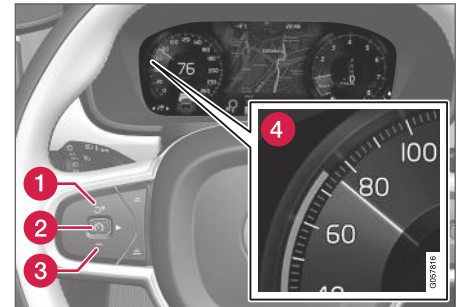

Remarque : cette illustration est générique et les détails peuvent varier avec le modèle.

<sup>65</sup> Electronic Stability Control

« Pour réactiver Pilot Assist :

- Appuyer sur le bouton  du volant de direction (1).
  - > La vitesse doit être réglée à la dernière vitesse enregistrée.

### AVERTISSEMENT

Une augmentation notable de vitesse peut se produire lorsque la vitesse est reprise au moyen du bouton  du volant de direction.

### Informations associées

- Assistance au pilotage (p. 324)

## Assistance au dépassement avec Pilot Assist

L'Assistant peut aider le conducteur lors du dépassement d'autres véhicules.

### Fonctionnement de l'assistance passive

Lorsque Pilot Assist suit un autre véhicule et que vous indiquez votre intention de dépasser ce véhicule en utilisant le feu de direction<sup>66</sup>, Pilot Assist commence à accélérer vers le véhicule qui précède **avant** que votre véhicule ne se déplace dans la voie de dépassement.

La fonction retarde ensuite une réduction de vitesse pour éviter un freinage prématuré lorsque votre véhicule approche d'un véhicule qui se déplace plus lentement.

La fonction reste active jusqu'à ce que votre véhicule ait dépassé un autre véhicule.

### AVERTISSEMENT

Veuillez remarquer que cette fonction peut être activée dans davantage de situations que simplement le dépassement d'un autre véhicule, comme dans le cas où un indicateur de direction est utilisé pour signaler un changement de voie ou avant de quitter pour une autre route – le véhicule accélère ensuite brièvement.

### Informations associées

- Assistance au pilotage (p. 324)

<sup>66</sup> Seul le feu de direction du côté gauche pour les véhicules avec conduite à gauche ou le feu de direction du côté droit pour les véhicules avec conduite à droite.



## Démarrage de l'aide au dépassement avec Pilot Assist

### Exigences d'aide au dépassement

Pour activer l'aide au dépassement :

- votre véhicule doit suivre un véhicule placé à l'avant (le véhicule cible)
- **la vitesse actuelle** doit être d'au moins 70 km/h (43 mph).
- **la vitesse réglée** pour Pilot Assist doit être suffisamment élevée pour dépasser en toute sécurité un autre véhicule.

### Lancement de l'aide au stationnement

Pour lancer l'aide au dépassement :

- Actionner le feu de direction du côté gauche.
- > L'aide au dépassement est lancée.

### Informations associées

- Assistance au pilotage (p. 324)

## Assistance au dépassement avec limites Pilot Assist

La fonction peut être réduite dans certaines situations.

### ⚠ AVERTISSEMENT

Le conducteur doit être conscient des changements soudains possible en utilisant l'aide au stationnement. La fonction peut causer une accélération non désirée dans certaines situations.

Certaines situations doivent être évitées, par exemple si :

- le véhicule s'approche d'une sortie dans la même direction que celle du dépassement normal,
- le véhicule à l'avant ralentit avant que votre véhicule n'ait eu le temps de s'engager dans la voie de dépassement,
- la circulation dans la voie de dépassement ralentit,
- un véhicule destiné à la circulation à droite roule dans un pays avec circulation à gauche (ou vice versa).

Les situations de ce type peuvent être évitées en plaçant temporairement Pilot Assist en mode attente.

### Informations associées

- Assistance au pilotage (p. 324)

## Commutation des véhicules cibles avec Pilot Assist

À certaines vitesses, les modèles avec boîte de vitesses automatique et Pilot Assist peuvent commuter les véhicules cibles.

### Commutation des véhicules cibles

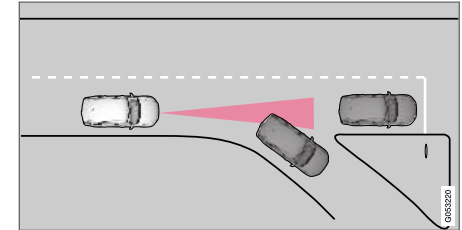

Si le véhicule cible à l'avant tourne brusquement, il peut exister une circulation arrêtée à l'avant.

Lorsque Pilot Assist suit activement un autre véhicule à des vitesses **inférieures** à 30 km/h (20 mph) et change de cible depuis un véhicule en déplacement vers un véhicule arrêté, Pilot Assist freine pour le véhicule arrêté.



## AVERTISSEMENT

Lorsque Pilot Assist suit un autre véhicule à des vitesses **supérieures à** environ 30 km/h (20 mph) et change de véhicule-cible – d'un véhicule mobile à un véhicule arrêté – Pilot Assist **ignore** le véhicule fixe et en fait accélère à la vitesse enregistrée.

- Le conducteur doit alors intervenir et appliquer les freins.

### Mode en attente automatique avec commutation de cibles

Le système Pilot Assist se désengage et entre en mode de veille dans les cas suivants :

- la vitesse de votre véhicule tombe en dessous de 5 km/h (3 mph) et Pilot Assist ne peut déterminer si l'objet cible est un véhicule arrêté ou un autre objet, par exemple un casse-vitesse.
- la vitesse de votre véhicule tombe en dessous de 5 km/h (3 mph) et le véhicule qui précède tourne de sorte que Pilot Assist n'a plus aucun véhicule à suivre.

### Informations associées

- Assistance au pilotage (p. 324)

## Freinage automatique avec Pilot Assist

Pilot Assist possède une fonction de freinage spéciale dans un trafic lent et à l'arrêt.

### Fonction de freinage spéciale dans un trafic lent et à l'arrêt

En roulant lentement, dans les embouteillages ou à l'arrêt aux feux de circulation, la conduite reprend automatiquement si le véhicule est arrêté pendant moins de environ 3 secondes. Après 3 secondes, le Pilot Assist passe en mode attente et la fonction de maintien automatique de frein est activée.

- Pilot Assist peut être réactivé par :
  - Appuyer sur le bouton  du clavier du volant de direction.
  - Pression sur la pédale d'accélérateur
- > Pilot Assist reprend le suivi du véhicule qui précède si ce véhicule commence à se déplacer dans les environs 6 secondes.

## REMARQUE

Pilot Assist ne peut immobiliser le véhicule que pendant 5 minutes. Ensuite, le frein de stationnement est appliqué et la fonction est désactivée.

Le frein de stationnement doit être desserré avant de pouvoir réactiver le Pilot Assist.

### Désactivation de la fonction de maintien automatique des freins

Dans certaines situations, le maintien automatique est désactivé lorsque le véhicule est arrêté et le Pilot Assist passe en mode attente. Ceci signifie que les freins sont relâchés et que le véhicule peut commencer à rouler. Le conducteur doit appliquer activement les freins pour maintenir le véhicule à l'arrêt.

Ceci se produit dans le cas suivant :

- le conducteur enfonce la pédale de frein
- le frein de stationnement est appliqué
- le sélecteur de rapport est déplacé aux positions **P**, **N** ou **R**,
- le conducteur met Pilot Assist en mode attente.

### Activation automatique du frein de stationnement

Dans certaines situations, le frein de stationnement est appliqué pour maintenir le véhicule à l'arrêt.

Ceci survient si le Pilot Assist maintient le véhicule à l'arrêt en utilisant les freins et :

- si le conducteur ouvre la porte ou déboucle sa ceinture de sécurité.
- Pilot Assist a maintenu le véhicule à l'arrêt pendant plus de environ 5 minutes.
- les freins surchauffent,
- le conducteur coupe le moteur manuellement.

### Informations associées

- Assistance au pilotage (p. 324)

### Pilot Assist limités

La fonction Pilot Assist peut être réduite dans certaines situations.

Pilot Assist est une fonction d'aide au conducteur conçue pour simplifier la conduite et aider le conducteur dans de nombreuses situations.

Cependant, le conducteur reste responsable du maintien d'une distance adéquate par rapport au véhicule et aux objets environnants et de la position correcte du véhicule dans la voie de circulation.

### AVERTISSEMENT

Dans certaines situations, Pilot Assist peut rencontrer des difficultés dans le soutien au conducteur ou peut être désactivé automatiquement – il est déconseillé d'utiliser Pilot Assist dans de tels cas. Exemples de ces situations :

- les marquages de voie sont usés, manquants ou superposés,
- la répartition des voies n'est pas claire, par exemple, lorsque les voies se divisent, se rejoignent ou à la sortie ou encore lorsqu'il existe plusieurs séries de marquages,
- des coins ou d'autres lignes que les marquages de voie existent sur la chaussée auprès d'elle, par exemple en virage, sur des joints ou des réparations à la surface de la chaussée, des bords de barrières, des rails latéraux ou dans l'ombre,
- La voie est étroite ou sinueuse.
- la voie contient des crêtes ou des trous,
- la météo est mauvaise, par exemple dans la pluie, la neige ou le brouillard ou encore la neige fendue, la visibilité peut être réduite par un éclairage suffisant, un



rétroéclairage, une chaussée mouillée, etc.

Le conducteur doit également être conscient des limites suivantes de la fonction Pilot Assist :

- Trottoirs élevés, barrières routières, obstacles temporaires (cônes de circulation, barrières de sécurité, etc.) ne sont pas détectés. Alternativement, il existe un risque de mauvaise interprétation de marque, avec le risque de contact entre le véhicule et de tels obstacles. Il est de la responsabilité du conducteur de s'assurer de ce que le véhicule maintienne une distance suffisante par rapport à de tels obstacles.
- La caméra et les capteurs de radar sont incapables de détecter tous les objets et obstacles en approche dans des environnements de circulation tels que le nid-de-poule, les obstacles objet fixes qui bloquent complètement ou partiellement la route.
- La fonction Pilot Assist ne « voit » pas les piétons, les animaux, etc.
- L'entrée de direction recommandée est limitée en force, ce qui signifie qu'elle ne peut pas toujours aider le conducteur à diriger et maintenir le véhicule sur la voie.
- Pilot Assist est éteint si la direction assistée fonctionne à puissance réduite - par

ex. pendant un refroidissement dû à une surchauffe (voir la section « Force de direction dépendante de la vitesse »).

Le conducteur peut toujours corriger ou régler l'aide à la direction fournie par Pilot Assist en faisant tourner le volant de direction à la position désirée.

### pent es et/ou lourdes charges.

Pilot Assist est principalement destiné à la conduite en terrain plat. La fonction peut être incapable de maintenir l'intervalle de temps correct par rapport au véhicule qui précède dans de fortes pentes. Le conducteur doit être particulièrement attentif et préparé à appliquer les freins.

- Ne pas utiliser Pilot Assist si le véhicule transporte une lourde charge ou tire une remorque.

### REMARQUE

Pilot Assist ne peut pas être activé si une remorque, un porte-vélos ou un accessoire similaire est connecté au circuit électrique du véhicule.

### Autres limites

- Le mode de conduite **Off Road** ne peut pas être sélectionné lorsque Pilot Assist est activé.

### REMARQUE

La fonction utilise l'unité de caméra du véhicule, qui possède certaines limites générales – voir à ce sujet la section des limites de l'unité de caméra.

### REMARQUE

La fonction utilise l'unité radar du véhicule qui possède certaines limites générales – voir à ce sujet la section consacrée aux limites de l'unité radar.

### Informations associées

- Assistance au pilotage (p. 324)
- Résistance du volant de direction dépendant de la vitesse (p. 282)

## Symboles et messages Pilot Assist\*

De nombreux pictogrammes et messages en rapport avec Pilot Assist peuvent s'afficher au tableau de bord et/ou à l'affichage tête haute\*.

Voici plusieurs exemples<sup>67</sup>.

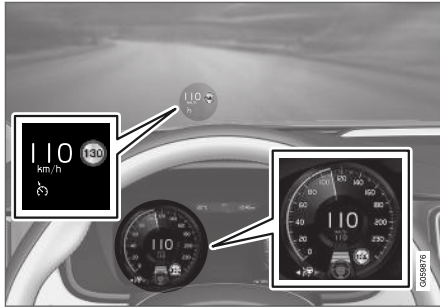

L'illustration précédente<sup>68</sup> montre que Pilot Assist est réglée pour maintenir une vitesse de 110 km/h (68 mph) et qu'il n'existe pas de véhicule-cible à l'avant à suivre.

Pilot Assist n'apporte aucune assistance de direction parce qu'il ne peut détecter les marquages latéraux de voie.

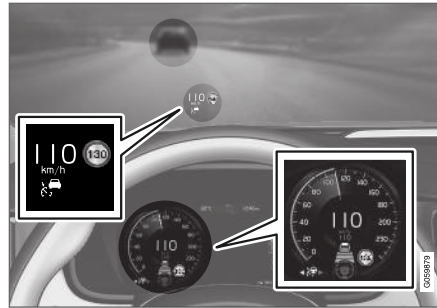

L'illustration précédente<sup>68</sup> montre que Pilot Assist est réglée pour maintenir une vitesse de 110 km/h (68 mph) et suit un véhicule cible à l'avant, qui circule à la même vitesse.

Pilot Assist n'apporte aucune assistance de direction parce qu'il ne peut détecter les marquages latéraux de voie.

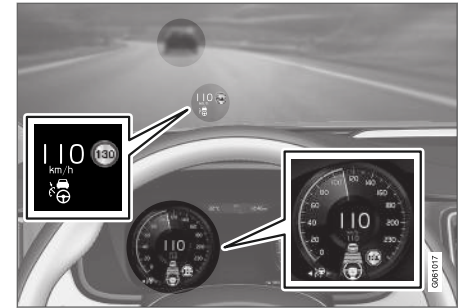

L'illustration précédente<sup>68</sup> montre que Pilot Assist est réglée pour maintenir une vitesse de 110 km/h (68 mph) et suit un véhicule cible à l'avant, qui circule à la même vitesse.

Dans cet exemple, Pilot Assist fournit également l'assistance de direction parce qu'il peut détecter les lignes de marquage latérales de voie.

<sup>67</sup> Dans l'illustration suivante, Road Sign Information (RS) indique que la vitesse maximale autorisée est 130 km/h (80 mph).

<sup>68</sup> Remarque : cette illustration est générique et les détails peuvent varier avec le modèle.



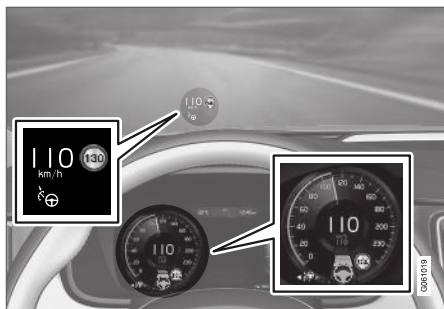

L'illustration précédente<sup>68</sup> montre que Pilot Assist est réglé pour maintenir une vitesse de 110 km/h (68 mph) et qu'il n'existe pas de véhicule-cible à l'avant à suivre.

Dans cet exemple, Pilot Assist apporte l'assistance de direction car il peut détecter les lignes de marquage latérales de voie.

### Informations associées

- Assistance au pilotage (p. 324)

### Capteur radar

Le capteur radar est utilisé par plusieurs systèmes d'aide au conducteur pour la détection des autres véhicules.



Remarque : cette illustration est générique et les détails peuvent varier avec le modèle.

Le capteur radar est utilisé par les fonctions suivantes :

- Alerte de distance\*
- Régulateur de vitesse adaptatif \*
- Assistance de voie
- Pilot Assist\*
- City Safety

Toute modification apportée au détecteur radar peut rendre son usage illégal.

### Informations associées

- Limitations du capteur radar (p. 341)
- Maintenance recommandée pour le capteur de radar (p. 344)
- capteur radar approbation type (p. 344)

<sup>68</sup> Remarque : cette illustration est générique et les détails peuvent varier avec le modèle.

## Limitations du capteur radar

Le capteur de radar utilisé par plusieurs fonctions d'aide au conducteur présente certaines limites, qui affectent également les fonctions utilisant le capteur de radar.

### Caméra obstruée



La zone marquée dans l'illustration doit être exempte d'autocollants, d'objets, de film solaire, etc.<sup>69</sup>

Le capteur de radar se trouve sur la partie inférieure du pare-brise, avec la caméra.

### ! IMPORTANT

Ne placer ni coller ni monter rien sur l'intérieur ou l'extérieur du pare-brise, ni devant ou autour de l'unité de caméra et radar au risque de perturber les fonctions basées sur la caméra et le radar.

Ceci peut réduire le fonctionnement, désactiver complètement ou produire une réaction incorrecte de la fonction.



Si ce pictogramme et le messages « **Capteur de pare-brise Capteur bloqué, voir manuel du propriétaire** » apparaissent dans le

tableau de bord, cela signifie que la caméra et le capteur radar ne peuvent pas détecter les autres véhicules, des cyclistes, des piétons et des animaux de grande taille à l'avant du véhicule et que les fonctions de caméra et de radar peuvent être entravées, réduites, totalement désactivées ou inexactes.

Le tableau suivant décrit certaines des situations qui peuvent entraîner l'apparition du message et les mesures à prendre :

Cause	Mesure à prendre
La partie du pare-brise devant le capteur de caméra/radar est sale ou couverte de glace ou de neige.	Nettoyer le pare-brise devant la caméra/le capteur de radar et éliminer la saleté, la glace et la neige.
Un hyper brouillard, une forte pluie ou la neige bloque les signaux radar ou l'étendue de la visibilité de la caméra.	Aucune action De fortes précipitations peuvent parfois bloquer le fonctionnement de la caméra/du capteur de radar.

<sup>69</sup> Remarque : cette illustration est générique et les détails peuvent varier avec le modèle.



Cause	Mesure à prendre
L'eau ou la neige bloque les signaux de radar ou l'étendue de la visibilité de la caméra.	Aucune action Une chaussée très humide ou enneigée peut parfois bloquer le fonctionnement de la caméra/du capteur de radar.
Il existe de la saleté entre l'intérieur du pare-brise et le capteur de caméra/radar.	Consulter un atelier pour faire nettoyer la zone du pare-brise sur l'intérieur du boîtier de la caméra. Un atelier Volvo autorisé est recommandé.

### **i** REMARQUE

Le pare-brise devant la caméra et l'unité de radar doivent rester propres.

### Vitesse de véhicule

La capacité du capteur d'un radar à détecter un véhicule à l'avant est significativement réduite dans les cas suivants :

- si la vitesse du véhicule qui précède diffère beaucoup de la vitesse de votre véhicule.

### Champ de vision limité

Le capteur radar possède un champ de vision limité. Dans certains cas, il peut détecter un véhicule plus tard que prévu ou n'en détecter aucun.

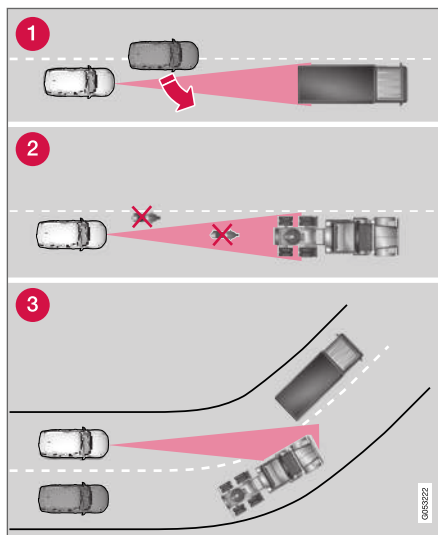

Champ de vision du capteur radar.

- 1 La détection par le capteur de radar des véhicules très proches de votre véhicule peut être différée dans certaines situations, par

exemple si un véhicule s'intercale entre l'autre véhicule et le véhicule qui précède immédiatement.

- 2 Des petits véhicules, tels que les moto ou les véhicules qui ne sont pas conduits au centre de la voie peuvent ne pas être détectés.
- 3 Dans les virages, le radar peut détecter un véhicule incorrect ou perdre de vue le véhicule-cible.



## Remorques basses

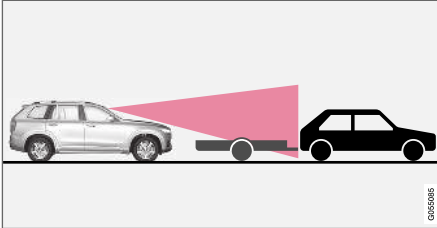

Remorque basse dans l'ombre du radar.

Les remorques basses peuvent s'avérer difficiles ou impossibles à détecter par le radar. Le conducteur doit être particulièrement vigilant en roulant derrière des véhicules tirant des remorques basses lorsque le régulateur de vitesse adaptatif ou Pilot Assist est actif.

## Températures élevées

Si la température dans l'habitacle est très élevée, la caméra/le capteur de radar est désactivée temporairement pendant environ 15 minutes après le démarrage du moteur du véhicule pour protéger ses composants électroniques. Lorsque la température a suffisamment baissé, la caméra/le capteur de radar redémarrent automatiquement.

## Pare-brise endommagé

### ! IMPORTANT

En cas de fissures, rayures ou éclats de pierre sur le pare-brise devant les « fenêtres » d'unité de caméra et de radar et ces couvercles sur une zone d'environ  $0,5 \times 3,0$  mm ( $0,02 \times 0,12$  po) ou plus, s'adresser à un atelier pour faire remplacer le pare-brise – un atelier Volvo autorisé est recommandé.

À défaut d'action, le rendement serait réduit pour les systèmes d'aide au conducteur qui utilisent l'unité de caméra et de radar.

Ceci peut réduire le fonctionnement, désactiver complètement ou produire une réaction incorrecte de la fonction.

Pour éviter le risque de perte de la fonction, de dysfonctionnement ou de fonctionnement réduit des systèmes d'aide au conducteur qui utilisent l'unité de radar, ce qui suit s'applique :

- Volvo conseille de **ne pas** réparer les fissures, rayures ou éclats de pierre dans la zone devant l'unité de caméra et de radar et de remplacer le pare-brise entier.
- Avant de remplacer le pare-brise, s'adresser à un atelier Volvo autorisé pour vérifier si le pare-brise correct a été commandé et installé.

- Le même type d'essuie-glaces du pare-brise ou d'essuie-glaces approuvés par Volvo doit être utilisé lors du remplacement.

### ! IMPORTANT

Si le pare-brise est remplacé, l'unité de caméra et radar doit être réétalonnée par un atelier pour assurer un fonctionnement correct de tous les systèmes du véhicule basés sur la caméra et le radar – un atelier Volvo autorisé est recommandé.

## Informations associées

- Capteur radar (p. 340)

## Maintenance recommandée pour le capteur de radar

Pour un fonctionnement correct de caméra/ capteur de radar, la zone du pare-brise devant l'unité doit être exempte de saleté, de glace, de neige, etc. et doit être lavée régulièrement au moyen d'eau et d'un détergent de lavage pour voiture.

### REMARQUE

La saleté, la glace et la neige couvrant la caméra et l'unité de radar réduisent leur fonctionnement et peuvent rendre la mesure impossible.

Ceci peut réduire le fonctionnement, désactiver complètement ou produire une réaction incorrecte de la fonction.

### Informations associées

- Capteur radar (p. 340)

<sup>70</sup> ACC = Adaptive Cruise Control

<sup>71</sup> PA = Pilot Assist

<sup>72</sup> BLIS = Blind Spot Information

## capteur radar approbation type

L'homologation de type du capteur radar du véhicule dans les fonctions ACC<sup>70</sup>, PA<sup>71</sup> et BLIS<sup>72</sup> est visible ici.

### ACC<sup>70</sup>, PA<sup>71</sup> et BLIS<sup>72</sup>

#### USA & Canada:

FCC ID: L2C0054TR IC: 3432A-0054TR

FCC ID: L2C0055TR IC: 3432A-0055TR

This device complies with Part 15 of the FCC Rules and with Industry Canada license-exempt RSS standard(s).

Operation is subject to the following two conditions:

- (1) This device may not cause harmful interference, and
- (2) This device must accept any interference received, including interference that may cause undesired operation.

Cet appareil est conforme aux CNR d'Industrie Canada applicables aux appareils radio exempts de licence. L'exploitation est autorisée à condition que l'appareil ne produise pas de brouillage préjudiciable et qu'il accepte tout brouillage, même celui susceptible d'en compromettre le fonctionnement.

Note: Changes or modifications not expressly approved by the party responsible for compliance could void the user's authority to operate the equipment. The term "IC:" before the radio certification number only signifies that Industry Canada technical specifications were met.

Note: This equipment complies with radiation exposure limits set forth for an uncontrolled environment. This equipment should be installed and operated with minimum distance of 20 cm between the radiator and your body.

### Informations associées

- Capteur radar (p. 340)

## Caméra

La caméra est utilisée par divers systèmes d'aide au conducteur pour par exemple détecter les marquages de voies ou les panneaux routiers.



Remarque : cette illustration est générique et les détails peuvent varier avec le modèle.

La caméra est utilisée par les fonctions suivantes :

- Régulateur de vitesse adaptatif \*
- Pilot Assist\*
- Assistance de voie\*
- Assistance de direction en cas de risque de collision
- City Safety
- Driver Alert Control\*
- Information de signaux routiers\*

- Feux de route actifs\*

### Informations associées

- Limitations de la caméra (p. 346)
- Maintenance recommandée pour la caméra/le capteur de radar (p. 349)

## Limitations de la caméra

La caméra utilisée par plusieurs fonctions d'aide au conducteur présente certaines limites qui affectent également les fonctions utilisant la caméra.

### Visibilité réduite

La caméra possède les mêmes limites que l'œil humain. En d'autres termes, sa « vision » est réduite par les conditions météorologiques adverses telles que les fortes chutes de neige, les averses, un brouillard dense, la poussière ou la neige tourbillonnante, etc. Ces conditions peuvent limiter le fonctionnement des systèmes qui dépendent de la caméra ou les empêcher de fonctionner temporairement.

La capacité de la caméra à détecter une voie latérale, un piéton, un cycliste, un gros animal ou un autre véhicule est considérablement réduite dans les situations suivantes : lumière aveuglante, réflexions de la lumière sur la chaussée, glace ou neige sur la route, chaussée sale ou lignes de démarcation qui ne sont pas bien visibles.

## Caméra obstruée



La zone marquée dans l'illustration doit être exempte d'autocollants, d'objets, de film solaire, etc.<sup>73</sup>

La caméra se trouve sur la section intérieure supérieure du pare-brise, avec le capteur de radar.

### ! IMPORTANT

Ne placer ni coller ni monter rien sur l'intérieur ou l'extérieur du pare-brise, ni devant ou autour de l'unité de caméra et radar au risque de perturber les fonctions basées sur la caméra et le radar.

Ceci peut réduire le fonctionnement, désactiver complètement ou produire une réaction incorrecte de la fonction.



Si ce pictogramme et le messages « **Capteur de pare-brise Capteur bloqué, voir manuel du propriétaire** » apparaissent dans le tableau de bord, cela signifie que la caméra et le capteur radar ne peuvent pas détecter les autres véhicules, des cyclistes, des piétons et des animaux de grande taille à l'avant du véhicule et que les fonctions de caméra et de radar peuvent être entravées, réduites, totalement désactivées ou inexactes.

Le tableau suivant décrit certaines des situations qui peuvent entraîner l'apparition du message et les mesures à prendre :

<sup>73</sup> Remarque : cette illustration est générique et les détails peuvent varier avec le modèle.

Cause	Mesure à prendre
La partie du pare-brise devant le capteur de caméra/radar est sale ou couverte de glace ou de neige.	Nettoyer le pare-brise devant la caméra/le capteur de radar et éliminer la saleté, la glace et la neige.
Un hyper brouillard, une forte pluie ou la neige bloque les signaux radar ou l'étendue de la visibilité de la caméra.	Aucune action De fortes précipitations peuvent parfois bloquer le fonctionnement de la caméra/du capteur de radar.
L'eau ou la neige bloque les signaux de radar ou l'étendue de la visibilité de la caméra.	Aucune action Une chaussée très humide ou enneigée peut parfois bloquer le fonctionnement de la caméra/du capteur de radar.
Il existe de la saleté entre l'intérieur du pare-brise et le capteur de caméra/radar.	Consulter un atelier pour faire nettoyer la zone du pare-brise sur l'intérieur du boîtier de la caméra. Un atelier Volvo autorisé est recommandé.
Soleil brillant	Aucune action Le capteur de caméra/radar est réinitialisé automatiquement lorsque l'éclairage augmente.

### REMARQUE

Le pare-brise devant la caméra et l'unité de radar doivent rester propres.

### Températures élevées

Si la température dans l'habitacle est très élevée, la caméra/le capteur de radar est désactivée temporairement pendant environ 15 minutes après le démarrage du moteur du véhicule pour protéger ses composants électroniques. Lorsque la température a suffisamment baissé, la caméra/le capteur de radar redémarrent automatiquement.

### Pare-brise endommagé

#### IMPORTANT

En cas de fissures, rayures ou éclats de pierre sur le pare-brise devant les « fenêtres » d'unité de caméra et de radar et ces couvercles sur une zone d'environ 0,5 × 3,0 mm (0,02 × 0,12 po) ou plus, s'adresser à un atelier pour faire remplacer le pare-brise – un atelier Volvo autorisé est recommandé.

À défaut d'action, le rendement serait réduit pour les systèmes d'aide au conducteur qui utilisent l'unité de caméra et de radar.

Ceci peut réduire le fonctionnement, désactiver complètement ou produire une réaction incorrecte de la fonction.

Pour éviter le risque de perte de la fonction, de dysfonctionnement ou de fonctionnement réduit des systèmes d'aide au conducteur qui utilisent l'unité de radar, ce qui suit s'applique :

- Volvo conseille de **ne pas** réparer les fissures, rayures ou éclats de pierre dans la zone devant l'unité de caméra et de radar et de remplacer le pare-brise entier.
- Avant de remplacer le pare-brise, s'adresser à un atelier Volvo autorisé pour véri-



fier si le pare-brise correct a été commandé et installé.

- Le même type d'essuie-glaces du pare-brise ou d'essuie-glaces approuvés par Volvo doit être utilisé lors du remplacement.



### **IMPORTANT**

Si le pare-brise est remplacé, l'unité de caméra et radar doit être réétalonnée par un atelier pour assurer un fonctionnement correct de tous les systèmes du véhicule basés sur la caméra et le radar – un atelier Volvo autorisé est recommandé.

### **Informations associées**

- Caméra (p. 345)

## Maintenance recommandée pour la caméra/le capteur de radar

Pour un fonctionnement correct de caméra/ capteur de radar, la zone du pare-brise devant l'unité doit être exempte de saleté, de glace, de neige, etc. et doit être lavée régulièrement au moyen d'eau et d'un détergent de lavage pour voiture.

### **i** REMARQUE

La saleté, la glace et la neige couvrant la caméra et l'unité de radar réduisent leur fonctionnement et peuvent rendre la mesure impossible.

Ceci peut réduire le fonctionnement, désactiver complètement ou produire une réaction incorrecte de la fonction.

### Informations associées

- Caméra (p. 345)

## City Safety™

City Safety peut alerter le conducteur avec un témoin, une signal sonore et des pulsations de la pédale de frein pour aider le conducteur à détecter des piétons, des cyclistes, des animaux de grande taille et des véhicules surgissant soudainement. Le véhicule tente alors de freiner automatiquement si le conducteur n'intervient pas dans un laps de temps raisonnable.

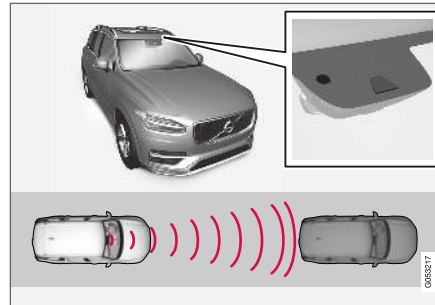

Emplacement de la caméra et du capteur radar<sup>74</sup>.

City Safety peut contribuer à éviter une collision ou à réduire la vitesse du véhicule au point d'impact.

City Safety aide le conducteur si une collision avec un piéton, un grand animal, un cycliste ou un autre véhicule est imminente.

City Safety peut aider le conducteur et éviter une collision par exemple en roulant dans une circulation intense, en cas de changement dans la circulation à l'avant et en cas d'une distraction du conducteur pouvant conduire à un incident.

La fonction aide le conducteur en appliquant les freins automatiquement en cas de risque imminent de collision et en l'absence de réaction du conducteur en temps voulu en freinant et/ou en écartant le véhicule.

City Safety active un freinage bref et puissant pour tenter d'arrêter le véhicule immédiatement derrière le véhicule ou l'objet qui précède.

City Safety est activé dans des situations dans lesquelles le conducteur devrait avoir appliqué les freins plus tôt, ce qui signifie que le système n'est pas capable d'aider le conducteur en toutes circonstances.

City Safety est conçu pour être activé aussi tard que possible afin d'éviter une intervention inutile.

Normalement, les occupants du véhicule ne sont pas conscients du fonctionnement de City Safety sauf lorsque le système intervient pour éviter une collision imminente.

<sup>74</sup> Remarque : cette illustration est générique et les détails peuvent varier avec le modèle.



### AVERTISSEMENT

- La fonction City Safety est un soutien supplémentaire au conducteur destinée à améliorer la sécurité de conduite – elle n'est pas en mesure de gérer toutes les situations dans toutes les conditions de circulation, météorologiques et routières.
- La fonction de freinage automatique City Safety peut empêcher une collision ou en réduire la vitesse, mais le conducteur doit toujours appliquer les freins pour s'assurer des performances de freinage complet – même en cas de freinage automatique du véhicule.
- L'avertissement et l'aide à la direction sont uniquement activés en cas de risque élevé de collision – vous ne devez donc jamais attendre l'avertissement de collision ou City Safety pour intervenir.
- Les avertissements et les interventions de freinage pour les piétons et les cyclistes sont désengagés aux vitesses de véhicule qui dépassent 80 km/h (50 mph).
- City Safety n'active pas le freinage automatique pendant une accélération vive.
- City Safety n'a pas pour vocation de remplacer l'attention et le jugement du conducteur. Le conducteur est par principe toujours responsable de veiller à ce que la voiture soit conduite de manière

sûre, à la vitesse appropriée, à une distance de sécurité appropriée par rapport aux véhicules qui précèdent, et conformément à la réglementation de circulation en vigueur.

- Le conducteur est invité à lire toutes les sections du manuel de conduite et d'entretien concernant City Safety pour apprendre ses limites, que le conducteur doit connaître avant d'utiliser le système (voir la liste de liens pour toutes les sous-sections).

### Informations associées

- Paramètres de City Safety et sous-fonctions (p. 351)
- Réglage d'une distance d'avertissement pour City Safety (p. 352)
- Détection des obstacles avec City Safety (p. 354)
- City Safety dans la circulation transversale (p. 356)
- Limites de la fonction City Safety dans la circulation transversale (p. 356)
- City Safety assistance de direction lors d'une manœuvre d'évitement (p. 357)
- City Safety limitations d'aide à la direction pendant des manœuvres évasives (p. 358)
- City Safety et manœuvres évasives différées (p. 359)

- City Safety limites (p. 360)
- City Safety messages (p. 362)



## Paramètres de City Safety et sous-fonctions

City Safety peut contribuer à éviter une collision avec le véhicule, un cycliste ou un grand animal à l'avant en réduisant la vitesse du véhicule, en utilisant sa fonction de freinage automatique.

Si la différence de vitesse dépasse les vitesses spécifiées plus loin, la fonction de freinage automatique City Safety ne peut empêcher une collision mais elle peut en atténuer les effets.

### Véhicules

City Safety peut contribuer à prévenir une collision avec un véhicule à l'avant en réduisant la vitesse de votre véhicule jusqu'à 60 km/h (37 mph).

### Cyclistes

City Safety peut contribuer à prévenir une collision avec un cycliste à l'avant en réduisant la vitesse de votre véhicule jusqu'à 50 km/h (30 mph).

### Piétons

City Safety peut contribuer à prévenir une collision avec un piéton à l'avant en réduisant la vitesse de votre véhicule jusqu'à 45 km/h (28 mph).

### Grands animaux

S'il existe un risque de collision avec un grand animal, City Safety peut contribuer à réduire la

vitesse de votre véhicule jusqu'à 15 km/h (9 mph).

La fonction de freinage pour les grands animaux est principalement destinée à atténuer la force d'une collision à grande vitesse. Le freinage est plus efficace à des vitesses supérieures à 70 km/h (43 mph) et moins efficace à plus petite vitesse.

### Sous-fonctions de City Safety

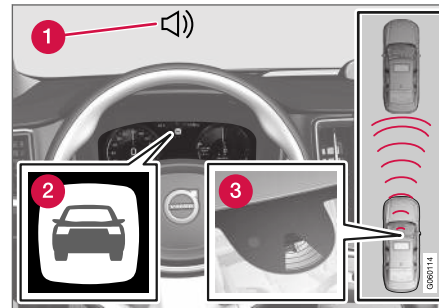

Aperçu de fonction<sup>75</sup>

- 1 Signal sonore d'avertissement de collision
- 2 Symbole d'avertissement de collision
- 3 Surveillance de distance par capteur de caméra/radar

City Safety possède trois étapes dans l'ordre suivant :

1. Avertissement de collision
2. Assistance au freinage
3. Dispositif de freinage automatique

Descriptions des événements dans ces trois étapes :

#### 1 - Avertissement de collision

Le conducteur commence par être alerté du risque d'une collision imminente.

City Safety peut détecter les piétons, les cyclistes et les autres véhicules qui sont arrêtés, se déplacent dans le même sens que votre véhicule et se trouvent devant votre véhicule. City Safety peut également détecter les piétons, les cyclistes et les grands animaux qui traversent la chaussée devant votre véhicule.

S'il existe un risque de collision avec un piéton, un animal de grande taille, un cycliste ou un autre véhicule, ou bien avec un véhicule décrit dans la section « City Safety dans la circulation transversale », le conducteur en est informé par un témoin, un signal sonore et des pulsations dans la pédale de frein. À faible vitesse, durant un freinage brutal ou si la pédale d'accélérateur est enfoncée, la pédale de frein ne pulse pas pour alerter le conducteur. L'intensité des impulsions sur la pédale de frein varie avec la vitesse du véhicule.

<sup>75</sup> Remarque : cette illustration est générique et les détails peuvent varier avec le modèle.

### « 2 - Assistance au freinage

Si le risque de collision augmente après l'avertissement de collision, une aide au freinage est activée.

Si le système détermine que la pression exercée par le conducteur sur la pédale de frein est insuffisante pour prévenir la collision, l'assistance au freinage augmente la pression.

### 3 - Dispositif de freinage automatique

La fonction de freinage automatique est activée au dernier moment.

Si le conducteur n'a pas agi de manière évasive à cette étape et si une collision est imminente, la fonction de freinage automatique est déclenchée. Ceci survient que le conducteur appuie ou non sur la pédale de frein. La force de freinage entière est appliquée pour réduire la vitesse à l'impact ou l'effet de freinage réduit est appliqué si ceci suffit pour éviter la collision.

Les tendeurs de ceinture de sécurité peuvent être activés en même temps que le freinage automatique. Consulter la description des tendeurs de ceinture de sécurité pour plus d'information.

Dans certaines situations, le freinage automatique peut commencer avec une force de freinage limitée avant l'application de la force de freinage entière.

Si City Safety a évité une collision, le véhicule est maintenu en attente jusqu'à ce que le conduc-

teur agisse. Si le véhicule est ralenti pour éviter une collision avec un véhicule à l'avant qui se déplace plus lentement, votre vitesse est réduite à la vitesse de ce véhicule.

Le freinage automatique peut toujours être annulé si le conducteur appuie fortement sur la pédale d'accélérateur.

#### REMARQUE

Lorsque City Safety active les freins, les feux de freinage s'allument.

Lorsque City Safety applique les freins, un message textuel s'affiche au tableau de bord pour signaler au conducteur que la fonction est ou a été activée.

#### AVERTISSEMENT

City Safety ne peut pas être utilisé pour modifier la manière dont le conducteur utilise le véhicule. Le conducteur ne doit pas uniquement compter sur City Safety pour freiner le véhicule.

#### Informations associées

- City Safety™ (p. 349)

### Réglage d'une distance d'avertissement pour City Safety

City Safety est toujours activé, mais la distance d'avertissement de la fonction peut être ajustée.

#### REMARQUE

La fonction City Safety ne peut être désactivée. Il est activé automatiquement chaque fois que le moteur thermique/électrique démarre.

La distance d'alerte détermine la sensibilité du système et régle la distance à laquelle le témoin, le signal sonore et les pulsations des freins s'activent.

Pour sélectionner la distance d'avertissement :

1. Sélectionnez **Paramètres** → **My Car** → **IntelliSafe** dans la vue Principale de l'écran central.
2. Sous **Avertissement City Safety**, effleurer **Retardé**, **Normal** ou **Avancé** pour fixer la distance d'avertissement désirée.

Si le conducteur perçoit que le paramètre **Avancé** produit de trop nombreux avertissements ou le trouve irritant, la distance d'avertissement **Normal** ou **Retardé** peut être sélectionnée.

En cas d'avertissements trop fréquents et distrayants, la distance d'avertissement peut être

réduite. Ceci réduit le nombre total des avertissements mais résulte également dans des avertissements City Safety retardés.

Le réglage de la distance d'avertissement **Retardé** doit dès lors être utilisé uniquement dans des cas exceptionnels, comme dans le cas de la préférence pour un style de conduite plus dynamique.

### **AVERTISSEMENT**

- Aucun système automatique ne peut garantir un fonctionnement correct à 100 % dans toutes les situations. Par conséquent, vous ne devez jamais essayer d'utiliser City Safety en direction des personnes, des animaux ou des véhicules – ceci peut conduire à d'importants dégâts, de graves blessures voire même le décès.
- City Safety avertit le conducteur en cas de risque de collision, mais la fonction ne peut réduire le délai de réaction du conducteur.
- Même si la distance d'avertissement a été réglée pour **Avancé**, les avertissements peuvent être perçus trop tard à certaines situations – par exemple lorsqu'il existe de grandes différences de vitesse ou si le véhicule qui précède freine brutalement.
- Avec la distance d'avertissement réglée pour **Avancé**, les avertissements se produisent en avance. Ceci peut causer des avertissements trop fréquents qu'en cas de distance d'avertissement **Normal**, mais ceci est recommandé étant donné que cela rend City Safety plus efficace.

### **REMARQUE**

L'avertissement au moyen des indicateurs de direction pour Rear Collision Warning est désactivé si la distance d'avertissement de collision de la fonction City Safety est réglée au niveau le plus bas « **Retardé** ».

La tension de ceinture de sécurité et les fonctions de freinage restent actives.

### **Informations associées**

- City Safety™ (p. 349)

## Détection des obstacles avec City Safety

Le système City Safety peut détecter les véhicules, les cyclistes, les animaux de grande taille et les piétons.

### Véhicules

City Safety détecte la plupart des types de véhicules immobiles, se déplaçant dans la même direction que votre véhicule ou ceux décrits pour City Safety dans la circulation transversale.

Pour que City Safety puisse détecter un véhicule dans l'obscurité, ces phares et feux arrière doivent être allumés et clairement visibles.

### Cyclistes

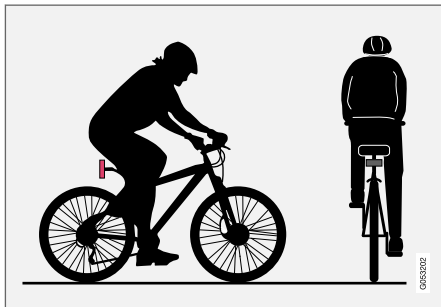

Des exemples optimaux de ce que City Safety interprètent comme un cycliste : sont un corps clair et une forme de vélo.

Pour un rendement optimal, la détection de cyclistes exige l'information la plus claire possible au sujet des contours du vélo et de la tête du cycliste, de ses bras, ses épaules, ses jambes, son entorse et le bas de son corps en combinaison avec les mouvements humains normaux.

Si une grande partie du corps du cycliste du vélo humain ne sont pas visibles pour la caméra, cette dernière ne peut détecter un cycliste.

Le système peut détecter uniquement des cyclistes adultes roulant sur des vélos pour adultes.

### AVERTISSEMENT

City Safety est un soutien supplémentaire au conducteur, dont les capacités de détection des grands animaux sont cependant limitées dans certaines situations. Par exemple, la fonction ne peut pas détecter :

- cyclistes partiellement obscurcis,
- les cyclistes si le contraste en arrière-plan du cycliste est médiocre - l'avertissement et les interventions de freinage risquent d'être retardés ou de ne pas se produire du tout.
- cyclistes dont les vêtements dissimulent le contour du corps,
- des vélos chargés de grands objets.

Il incombe toujours au conducteur de conduire correctement le véhicule et en respectant une distance de sécurité adaptée à la vitesse.

### Piétons

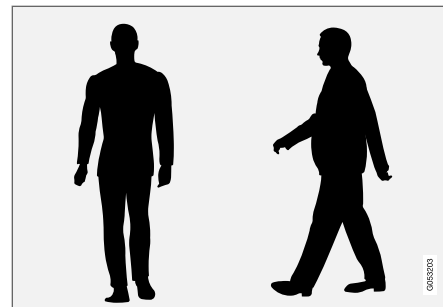

Des exemples manifestes de ce que le système considère comme un piéton sont : des contours clairs du corps.

Pour un rendement optimal, la détection des piétons l'information la plus claire possible au sujet des contours du corps et du vélo. Ceci permet de détecter les contours de la tête, des bras, des épaules, des jambes, de torse et du bas du corps de piéton en combinaison avec des mouvements humains normaux.

Pour détecter un piéton, il doit exister un contraste avec l'arrière-plan. Le contraste dépend des vêtements, de la météo, etc. Si le contraste est réduit, la personne peut être détectée tardivement ou jamais, ce qui peut causer une réaction différée du système ou aucune action.

City Safety peut également détecter les piétons même dans l'obscurité s'ils sont éclairés par les phares de véhicule.

### **⚠ AVERTISSEMENT**

City Safety est un soutien supplémentaire au conducteur, dont les capacités de détection des piétons sont cependant limitées dans certaines situations. Par exemple, la fonction ne peut pas détecter :

- piétons partiellement dans l'obscurité, personnes qui portent des vêtements qui dissimulent le contour de leur corps ou du piéton d'une ceinture inférieure à 80 cm (32 in).
- les piétons si le contraste en arrière-plan du piéton est médiocre - l'avertissement et les interventions de freinage risquent d'être retardés ou de ne pas se produire du tout,
- les piétons qui portent de grands objets.

Il incombe toujours au conducteur de conduire correctement le véhicule et en respectant une distance de sécurité adaptée à la vitesse.

### **Grands animaux**

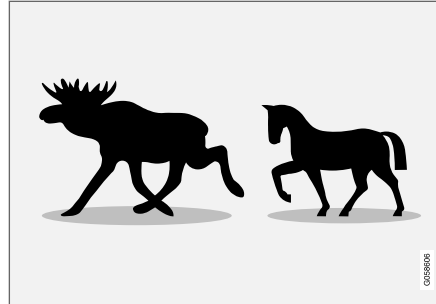

Exemples optimaux de ce que City Safety interprète comme de grands animaux - debout immobiles ou se déplaçant lentement, et dont les contours du corps sont nets.

Pour une performance optimale du système, la fonction du système qui identifie un grand animal (par ex. wapiti et cheval) doit recevoir des informations aussi claires que possible sur les contours de son corps - cela suppose que l'animal puisse être reconnu directement depuis le côté et qu'il ait en même temps une trajectoire de mouvement normale.

Si des parties du corps de l'animal ne sont pas discernables par caméra de la fonction, le système ne peut alors pas détecter l'animal.

City Safety peut également détecter les grands animaux dans l'obscurité s'ils sont éclairés par les phares de la voiture.

### **⚠ AVERTISSEMENT**

City Safety est un soutien supplémentaire au conducteur, dont les capacités de détection des grands animaux sont cependant limitées dans certaines situations. Par exemple, la fonction ne peut pas détecter :

- les grands animaux partiellement masqués à la vue,
- les plus grands animaux vus de face ou de l'arrière,
- les grands animaux qui courent ou se déplacent rapidement,
- les grands animaux si l'arrière-plan des animaux est faiblement contrasté - les interventions d'avertissement et de freinage peuvent alors être tardives ou ne pas avoir lieu du tout,
- les petits animaux tels que les chiens et chats, par exemple.

Il incombe toujours au conducteur de conduire correctement le véhicule et en respectant une distance de sécurité adaptée à la vitesse.

### **Informations associées**

- City Safety™ (p. 349)

## City Safety dans la circulation transversale

City Safety peut aider le conducteur lorsqu'il tourne et s'engage dans la trajectoire d'un véhicule venant en sens inverse à une intersection.

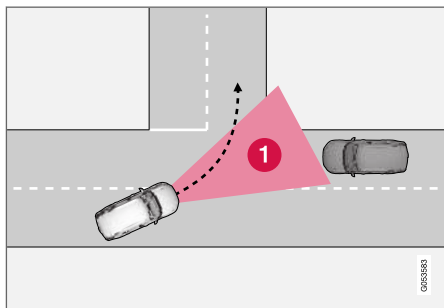

**1** : secteur dans lequel City Safety peut détecter un véhicule en approche dans la circulation transversale.

Pour que City Safety détecte un véhicule en approche dans des situations où il existe un risque de collision, ce véhicule doit se trouver dans le secteur dans lequel City Safety peut analyser la situation.

Les critères suivants doivent également être réunis :

- la vitesse de votre véhicule doit être d'au moins 4 km/h (3 mph)
- votre véhicule doit être entrain de tourner à gauche

- les phares du véhicule en approche doivent être allumés

### **AVERTISSEMENT**

- La fonction « City Safety in crossing traffic » est une aide supplémentaire au conducteur destinée à améliorer la sécurité de conduite - elle n'est pas en mesure de gérer toutes les situations dans toutes les conditions de circulation, météorologiques et routières.
- Les avertissements et les interventions de freinage en cas de risque de collision avec un véhicule en approche arrivent souvent trop tard.
- N'attendez jamais un avertissement de collision ou le déclenchement du City Safety pour intervenir.
- City Safety n'a pas pour vocation de remplacer l'attention et le jugement du conducteur. Le conducteur est par principe toujours responsable de veiller à ce que la voiture soit conduite de manière sûre, à la vitesse appropriée, à une distance de sécurité appropriée par rapport aux véhicules qui précèdent, et conformément à la réglementation de circulation en vigueur.

### Informations associées

- City Safety™ (p. 349)

## Limites de la fonction City Safety dans la circulation transversale

Dans certaines situations, il peut s'avérer difficile pour City Safety d'aider le conducteur à éviter une collision avec la circulation transversale.

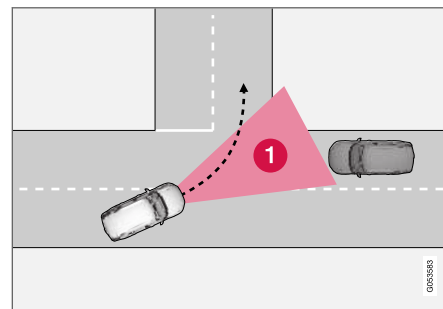

Par exemple :

- sur les chaussées glissantes avec la commande électronique de stabilité (ESC) qui fonctionne activement
- si un véhicule en approche est détecté tardivement,
- si le véhicule en approche est partiellement obstrué par un autre véhicule ou objet,
- si les phares du véhicule en approche sont éteints,
- si le véhicule en approche se déplace de manière irrégulière c'est-à-dire change brusquement de voie tardivement.

**i REMARQUE**

La fonction utilise l'unité de caméra du véhicule, qui possède certaines limites générales – voir à ce sujet la section des limites de l'unité de caméra.

**i REMARQUE**

La fonction utilise l'unité radar du véhicule qui possède certaines limites générales – voir à ce sujet la section consacrée aux limites de l'unité radar.

**Informations associées**

- City Safety™ (p. 349)

**City Safety assistance de direction lors d'une manœuvre d'évitement**

L'assistance de direction City Safety peut aider le conducteur à s'écarter d'un véhicule/d'un obstacle lorsqu'il n'est pas possible d'éviter une collision uniquement en freinant.

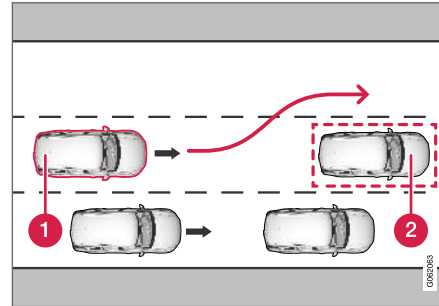

- 1 Votre véhicule s'écarte
- 2 Véhicule lent/arrêté ou obstacle.

City Safety agit en amplifiant l'effort de braquage exercé par le conducteur, uniquement après avoir détecté que le conducteur entreprend une manœuvre d'évitement - et seulement si le conducteur ne braque pas suffisamment pour éviter une collision.

Parallèlement à l'amplification de l'effort de braquage, la fonction fait également appel au système de freinage pour amplifier davantage l'effort

de braquage. La fonction permet également de redresser la trajectoire de la voiture après avoir dépassé l'obstacle.

L'assistance de direction City Safety peut détecter :

- les véhicules
- les cyclistes
- les piétons
- les grands animaux.

**⚠ AVERTISSEMENT**

- L'aptitude de la fonction City Safety à anticiper une situation spécifique est un soutien supplémentaire au conducteur destiné à améliorer la sécurité de conduite - elle n'est pas en mesure de gérer toutes les situations dans toutes les conditions de circulation, météorologiques et routières.
- City Safety n'a pas pour vocation de remplacer l'attention et le jugement du conducteur. Le conducteur est par principe toujours responsable de veiller à ce que la voiture soit conduite de manière sûre, à la vitesse appropriée, à une distance de sécurité appropriée par rapport aux véhicules qui précèdent, et conformément à la réglementation de circulation en vigueur.

#### « Activer/désactiver

L'assistance de direction City Safety ne peut pas être désactivée car elle est en permanence activée.

#### Informations associées

- City Safety™ (p. 349)

#### City Safety limitations d'aide à la direction pendant des manœuvres évasives

City Safety peut ne pas intervenir en raison de fonctionnalités limitées dans certaines situations, par exemple :

- en dehors de la plage de vitesse de 50-100 km/h (30-62 mph)
- si le conducteur entreprend une manœuvre d'évitement
- si la direction assistée fonctionne à une puissance réduite - par exemple pendant le refroidissement dû à la surchauffe (voir la section consacrée à la force de direction qui dépend de la vitesse).

#### REMARQUE

La fonction utilise l'unité de caméra du véhicule, qui possède certaines limites générales – voir à ce sujet la section des limites de l'unité de caméra.

#### REMARQUE

La fonction utilise l'unité radar du véhicule qui possède certaines limites générales – voir à ce sujet la section consacrée aux limites de l'unité radar.

#### Informations associées

- City Safety™ (p. 349)
- Résistance du volant de direction dépendant de la vitesse (p. 282)



## City Safety et manœuvres évasives différées

City Safety peut aider le conducteur en freinant automatiquement le véhicule quand il est impossible d'éviter une collision en se servant uniquement de la direction.

City Safety aide le conducteur en tentant périodiquement de prévoir des sorties de route possibles sur les côtés du véhicule en cas de véhicule qui se déplace lentement ou qui est arrêté, détectées à un stage ultérieur.

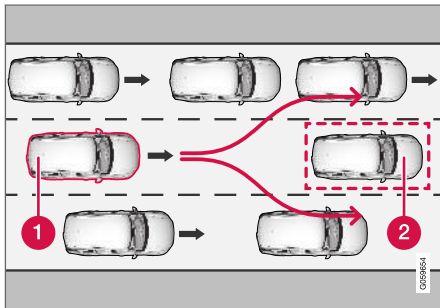

Votre véhicule (1) ne peut détecter toutes les routes d'échappement potentielles pour s'écarter du véhicule à l'avant (2) et peut dès lors appliquer les freins prématurément.

- 1 Propre véhicule
- 2 Véhicules lents/arrêtés

City Safety n'intervient pas pour appliquer automatiquement les freins s'il est possible au conducteur d'éviter une collision en dirigeant le véhicule.

Cependant, si City Safety détermine qu'une manœuvre évasive est impossible étant donné la circulation dans les voies adjacentes, la fonction peut aider le conducteur en démarrant automatiquement l'application des freins prématurément.

### AVERTISSEMENT

- L'aptitude de la fonction City Safety à anticiper une situation spécifique est un soutien supplémentaire au conducteur destiné à améliorer la sécurité de conduite - elle n'est pas en mesure de gérer toutes les situations dans toutes les conditions de circulation, météorologiques et routières.
- City Safety n'a pas pour vocation de remplacer l'attention et le jugement du conducteur. Le conducteur est par principe toujours responsable de veiller à ce que la voiture soit conduite de manière sûre, à la vitesse appropriée, à une distance de sécurité appropriée par rapport aux véhicules qui précèdent, et conformément à la réglementation de circulation en vigueur.

## Limitations de City Safety pendant les manœuvres évasives

### REMARQUE

La fonction utilise l'unité de caméra du véhicule, qui possède certaines limites générales – voir à ce sujet la section des limites de l'unité de caméra.

### REMARQUE

La fonction utilise l'unité radar du véhicule qui possède certaines limites générales – voir à ce sujet la section consacrée aux limites de l'unité radar.

## Informations associées

- City Safety™ (p. 349)

## City Safety limités

La fonction City Safety peut être réduite dans certaines situations.

### Entourage

#### objets bas.

Les objets suspendus tels que les drapeaux signalant des charges en porte-à-faux ou des accessoires tels que des feux auxiliaires ou des grilles avant de protection qui s'étendent au-delà de la hauteur du capot peuvent limiter la fonctionnalité.

#### Chaussée glissante

L'allongement de la distance de freinage sur les chaussées glissantes peut réduire la capacité de City Safety de contribuer à éviter une collision. Dans ces situations, le système de freinage avec antiblocage et la commande électronique de stabilité (ESC<sup>76</sup>) contribue à un freinage assisté optimal avec maintien de la stabilité.

#### Rétroéclairage

Le signal visuel d'avertissement dans le pare-brise peut s'avérer difficile à détecter sous un soleil brillant, en cas de réflexions ou si le conducteur porte des lunettes solaires ou ne regarde pas devant lui.

#### Chaleur

Si la température de l'habitacle est élevée suite par exemple à un soleil brillant, le signal d'avertis-

sement visuel dans le pare-brise peut être temporairement désactivé.

#### Champ de vision du capteur radar et de la caméra

Le champ de vision de la caméra est limité dans certaines situations, il peut être incapable de détecter les piétons, les grands animaux, les cyclistes ou les véhicules ou il peut les détecter tardivement.

Les véhicules sales peuvent être détectés plus tard que les véhicules propres et dans l'obscurité, les motos peuvent être détectées tardivement ou pas du tout.

Si un message textuel affiché au tableau de bord indique que la caméra/le capteur de radar est obstrué, il peut s'avérer difficile pour City Safety de détecter les piétons, les grands animaux, les cyclistes, les véhicules ou les marquages de voie devant le véhicule. La fonctionnalité City Safety peut alors être réduite.

Les messages textuels peuvent ne pas s'afficher dans toutes les situations dans lesquelles les capteurs de pare-brise sont bloqués. Le conducteur doit donc toujours maintenir le pare-brise propre devant la caméra/le capteur de radar.

 <b>IMPORTANT</b>
La maintenance et le remplacement des composants City Safety sont réservés à un atelier – un atelier Volvo autorisé est recommandé.

### Intervention du conducteur

#### Recul

City Safety est désactivé temporairement lorsque le véhicule recule.

#### Petite vitesse

City Safety n'est pas activé à très petite vitesse (sous 4 km/h (3 mph)). Le système n'intervient donc pas dans les situations dans lesquelles votre véhicule approche d'un autre véhicule très lentement, comme dans le cas du stationnement.

#### Conducteur actif

L'action par le conducteur a toujours la priorité. City Safety ne réagit donc pas ou réagit tardivement avec un avertissement ou une intervention dans des situations dans lesquelles le conducteur dirige clairement et utilise la pédale d'accélérateur, même si une collision est inévitable.

Un style de conduite actif et attentif peut dès lors différer des avertissements de collision et une intervention, ceci afin de minimiser les avertissements inutiles.

<sup>76</sup> Electronic Stability Control

## Autres limites

### AVERTISSEMENT

- Les avertissements et interventions de freinage peuvent être déclenché(e)s tardivement ou ne pas l'être du tout si la circulation ou des influences externes empêchent la caméra et l'unité de radar de détecter correctement les piétons, les cyclistes, les grands animaux ou les véhicules à l'avant du véhicule.
- Pour pouvoir détecter les véhicules la nuit, ses feux avant et arrière doivent fonctionner et éclairer clairement.
- La caméra et l'unité de radar n'ont qu'une porte limitée pour les piétons et les cyclistes – le système peut apporter des avertissements effectifs et des interventions de freinage si la vitesse relative est inférieure à 50 km/h (30 mph). Pour les véhicules arrêtés ou lents, les avertissements et les interventions de freinage sont efficaces à des vitesses jusqu'à 70 km/h (43 mph). La réduction de vitesse pour les grands animaux est inférieure à 15 km/h (9 mph) et peut être obtenue à des vitesses de véhicule qui dépassent 70 km/h (43 mph). Aux vitesses inférieures, l'avertissement et l'intervention de freinage pour les grands animaux sont moins efficaces.

- Les avertissements au sujet des véhicules arrêtés ou lents ainsi que pour les grands animaux peuvent être désengagés suite à l'obscurité ou au manque de visibilité.
- Les avertissements et les interventions de freinage pour les piétons et les cyclistes sont désengagés à des vitesses de véhicule supérieures à 80 km/h (50 mph).
- Ni placer, ni coller ni monter rien sur l'intérieur ou l'extérieur du pare-brise, ou devant ou autour de la caméra de l'unité de la barre au risque de perturber les fonctions basées sur la caméra.
- Les objets, la neige, la glace ou la saleté dans la zone du capteur de caméra peuvent régler le fonctionnement, le désengager complètement ou produire une réaction incorrecte.

### REMARQUE

La fonction utilise l'unité de caméra du véhicule, qui possède certaines limites générales – voir à ce sujet la section des limites de l'unité de caméra.

### REMARQUE

La fonction utilise l'unité radar du véhicule qui possède certaines limites générales – voir à ce sujet la section consacrée aux limites de l'unité radar.

### Limites de marché

City Safety est indisponible dans certains pays. Si City Safety n'est pas affiché au menu de l'affichage central **Paramètres**, votre véhicule n'est pas équipé de cette fonction.

Dans la vue Générale de l'écran central, touchez brièvement:

- **Paramètres → My Car → IntelliSafe**

### Informations associées

- City Safety™ (p. 349)

## City Safety messages

De nombreux messages en rapport avec City Safety peuvent s'afficher au tableau de bord.

Certains exemples de pictogrammes et de messages figurent au tableau qui suit.

Message	Signification
City Safety Intervention automat.	Avec City Safety qui freine ou a activé la fonction de freinage automatique, un ou plusieurs pictogrammes s'allument au tableau de bord et un message textuel peut s'afficher.
City Safety Fonction réduite Entretien requis	Le système ne fonctionne pas comme prévu. S'adresser à un atelier – un atelier Volvo autorisé est recommandé.

Un message textuel peut être effacé en appuyant brièvement sur le bouton  au centre du clavier placé à droite du volant de direction.

Si le message persiste : S'adresser à un atelier – un atelier Volvo autorisé est recommandé.

### Informations associées

- City Safety™ (p. 349)

## Rear Collision Warning

Rear Collision Warning (RCW) peut aider le conducteur à éviter des collisions depuis l'arrière.

RCW est activé automatiquement chaque fois que le moteur du véhicule démarre.

RCW peut avertir le conducteur d'un risque de collision avec des véhicules en approche depuis l'arrière en faisant clignoter rapidement les feux de direction.

À des vitesses inférieures à 30 km/h (20 mph), si RCW détermine que votre véhicule présente un risque de collision à l'arrière, les tendeurs de ceinture de sécurité avant et le Whiplash Protection System peuvent être activés.

Juste avant la collision, RCW peut également appliquer les freins pour réduire l'accélération vers l'avant de votre véhicule au moment de la collision. Cependant, les freins sont appliqués uniquement si votre véhicule est arrêté. Les freins sont relâchés immédiatement si la pédale d'accélérateur est enfoncée.

### Informations associées

- Limitations de Rear Collision Warning (p. 363)
- Whiplash Protection System (p. 50)

## Limitations de Rear Collision Warning

Dans certaines situations, il peut s'avérer difficile pour la fonction RCW d'avertir le conducteur d'un risque de collision.

Les raisons peuvent, par exemples, être les suivantes :

- si le véhicule à l'arrière est détecté tardivement,
- le véhicule à l'arrière change de voie tardivement,
- le véhicule à l'arrière se déplace à une vitesse supérieure à 80 km/h (50 mph).
- une remorque, un porte-vélo ou au objet similaire est relié au système électrique du véhicule - la fonction RCW sera alors désactivée automatiquement.

### REMARQUE

Dans certains marchés RCW n'avertit **pas** au moyen des indicateurs de direction du fait de la réglementation locale de la circulation. Dans de tels cas, cette partie de la fonction est désactivée.

### REMARQUE

L'avertissement au moyen des indicateurs de direction pour Rear Collision Warning est désactivé si la distance d'avertissement de collision de la fonction City Safety est réglée au niveau le plus bas « **Retardé** ».

La tension de ceinture de sécurité et les fonctions de freinage restent actives.

### Informations associées

- Rear Collision Warning (p. 363)

## BLIS\*

La fonction BLIS<sup>77</sup> est conçue pour contribuer à fournir une assistance dans une circulation intense sur des routes comportant plusieurs voies dans le même sens en aidant le conducteur à détecter la présence des véhicules dans les angles morts, derrière et sur les côtés du véhicule.

BLIS est un système d'aide au conducteur conçu pour alerter le conducteur au sujet :

- des véhicules dans l'angle mort,
- les véhicules approchant rapidement dans les voies adjacentes.

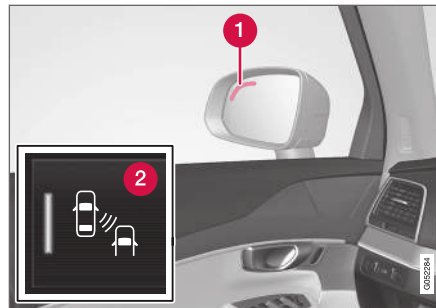

Emplacement de la lampe indicatrice BLIS.<sup>78</sup>

- 1 Voyant lumineux
- 2 Le bouton BLIS de la vue de fonction de l'affichage central est utilisé pour activer/désactiver la fonction.

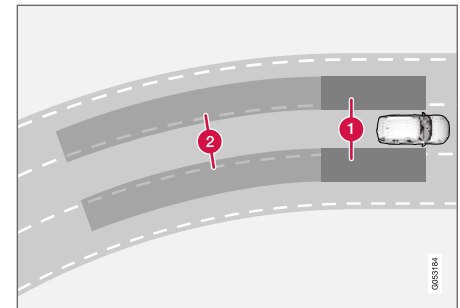

Aperçu de la fonction BLIS

- 1 Zone d'angle mort
- 2 Zone de véhicule en approche rapide

La fonction BLIS est active aux vitesses supérieures à 10 km/h (6 mph).

Le véhicule est conçu pour réagir à ce qui suit :

- des véhicules qui dépassent votre véhicule,
- des véhicules qui approchent rapidement depuis l'arrière.

Lorsque BLIS détecte un véhicule dans la zone 1 ou un véhicule en approche rapide dans la zone 2, une lampe indicatrice s'allume dans le rétroviseur concerné et reste allumée. Si le conducteur utilise ensuite le feu de direction sur

<sup>77</sup> Blind Spot Information Systems

<sup>78</sup> Remarque : cette illustration est générique et les détails peuvent varier avec le modèle.

le côté de l'avertissement, la lampe indicatrice devient plus brillante et commence à clignoter.

### REMARQUE

Le témoin s'allume du côté du véhicule où le système a détecté le véhicule. Si le véhicule est dépassé des deux côtés à la fois, les deux témoins s'allument.

### AVERTISSEMENT

- La fonction BLIS est un soutien supplémentaire au conducteur destinée à faciliter la conduite et à la rendre plus sûre – elle n'est pas en mesure de gérer toutes les situations dans toutes les conditions de circulation, météorologiques et routières.
- La responsabilité de changement de voie en toute sécurité et avec discernement reste seule du conducteur.
- BLIS n'a pas pour vocation de remplacer l'attention et le jugement du conducteur. Le conducteur est par principe toujours responsable de veiller à ce que la voiture soit conduite de manière sûre, à la vitesse appropriée, à une distance de sécurité appropriée par rapport aux véhicules qui précèdent, et conformément à la réglementation de circulation en vigueur.

### Informations associées

- Activer/désactiver BLIS (p. 365)
- Limitations de BLIS (p. 366)
- Maintenance recommandée pour BLIS (p. 367)
- BLIS messages (p. 369)

### Activer/désactiver BLIS

La fonction BLIS<sup>79</sup> peut être activée/désactivée.

<sup>79</sup> Blind Spot Information

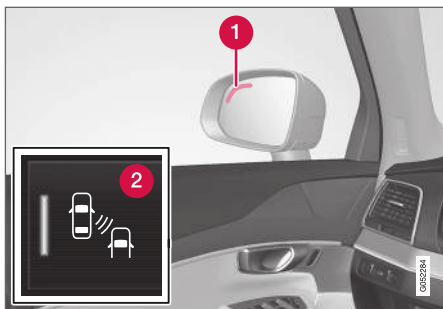

Emplacement de la lampe indicatrice BLIS.<sup>80</sup>

- 1 Voyant lumineux
  - 2 Le bouton BLIS de la vue de fonction de l'affichage central est utilisé pour activer/désactiver la fonction.
- Touchez brièvement la touche **BLIS** dans la vue Fonctions.
    - > La lampe indicatrice BLIS montre l'état de la fonction : VERT (actif) ou GRIS (inactif).

Si BLIS est activé au démarrage du moteur du véhicule, les lampes indicatrices des rétroviseurs clignotent une fois.

Si BLIS est désactivé pendant que le moteur du véhicule est arrêté, il reste désactivé au prochain démarrage du moteur du véhicule et les lampes indicatrices ne s'allument pas.

<sup>80</sup> Remarque : cette illustration est générique et les détails peuvent varier avec le modèle.

<sup>81</sup> Blind Spot Information

### Informations associées

- BLIS\* (p. 364)

### Limitations de BLIS

La fonctionnalité BLIS<sup>81</sup> peut être réduite dans certaines situations.



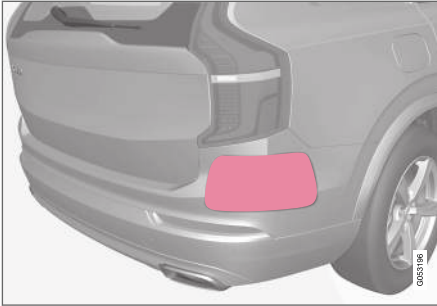

Maintenir cette zone propre (sur les côtés gauche et droit du véhicule)<sup>82</sup>.

Exemples de limites :

- la saleté, la glace et la neige couvrant les capteurs peuvent réduire le fonctionnement et empêcher le système de générer des avertissements.
- La fonction BLIS est automatiquement désactivée si une remorque, un support de vélo ou similaire est connecté(e) au système électrique du véhicule.
- Pour un fonctionnement optimal de BLIS, les supports de vélo, les galeries de toit et similaires ne peuvent être montés sur la barre de traction du véhicule.

### **⚠ Avertissement**

- BLIS ne fonctionne pas dans les virages serrés.
- BLIS ne fonctionne pas lorsque le véhicule recule.

### Informations associées

- BLIS\* (p. 364)

### Maintenance recommandée pour BLIS

- Pour un rendement optimal, il est important de maintenir propres les zones à l'avant des capteurs.
- Ne fixer aucun objet, ruban, décalcomanie, etc. à la surface des capteurs.

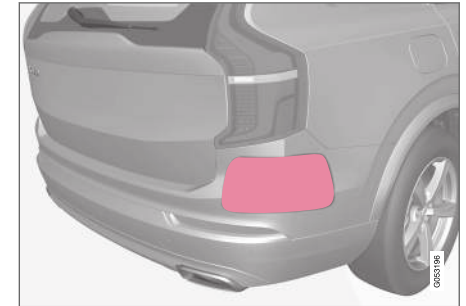

Maintenir cette zone propre (sur les côtés gauche et droit du véhicule)<sup>83</sup>.

Les capteurs BLIS se trouvent sur l'intérieur de chaque aile/pare-chocs arrière et sont également utilisés par les fonctions Cross Traffic Alert (CTA) et Rear Collision Warning.

<sup>82</sup> Remarque : cette illustration est générique et les détails peuvent varier avec le modèle.

<sup>83</sup> Remarque : cette illustration est générique et les détails peuvent varier avec le modèle.



**!** **IMPORTANT**

La réparation des composants BLIS et CTA ou la réparation du pare-chocs sont réservées à un atelier – un atelier Volvo autorisé est recommandé.

**Informations associées**

- BLIS\* (p. 364)
- Cross Traffic Alert\* (p. 370)
- Activer/désactiver Cross Traffic Alert (p. 371)
- Limitations de Cross Traffic Alert (p. 371)
- Maintenance recommandée pour Cross Traffic Alert (p. 372)
- Cross Traffic Alert messages (p. 374)
- Rear Collision Warning (p. 363)

## BLIS messages

De nombreux messages relatifs à BLIS<sup>84</sup> peuvent être affichés au tableau de bord.

Certains exemples de pictogrammes et de messages figurent au tableau qui suit.

Message	Signification
<b>Capteur d'angle mort</b> <b>Entretien nécessaire</b>	Le système ne fonctionne pas comme prévu. S'adresser à un atelier – un atelier Volvo autorisé est recommandé.
<b>Syst. angle mt désact.</b> <b>Remorque attachée</b>	BLIS et CTA ont été désactivés car une remorque a été branchée sur le système électrique du véhicule.

Un message textuel peut être effacé en appuyant brièvement sur le bouton  au centre du clavier placé à droite du volant de direction.

Si le message persiste : S'adresser à un atelier – un atelier Volvo autorisé est recommandé.

### Informations associées

- BLIS\* (p. 364)

<sup>84</sup> Blind Spot Information

## Cross Traffic Alert\*

CTA<sup>85</sup> est une aide supplémentaire au conducteur pour BLIS<sup>86</sup> destinée à aider le conducteur à détecter les véhicules qui traversent derrière le véhicule pendant les marches arrière.

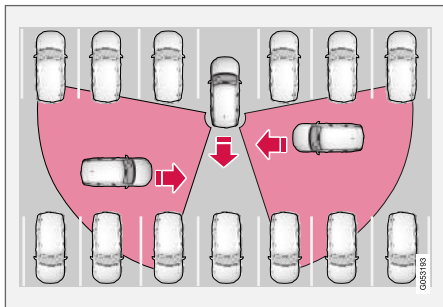

Aperçu de la fonction CTA.

CTA s'ajoute à BLIS en détectant la circulation transversale d'un côté, par exemple en reculant hors d'un espace de stationnement.

CTA est principalement conçu pour détecter les véhicules, mais dans certains cas, cette fonction détecte également les piétons ou des objets plus petits tels que des vélos.

CTA est activé uniquement lorsque le véhicule recule ou lorsque la marche arrière est engagée.

Si CTA détecte quelque chose s'approchant de votre véhicule sur le côté :

- un signal sonore retentit depuis le haut-parleur du côté gauche ou droit, selon le côté du véhicule qui approche de l'objet
- une icône s'allume au graphisme PAS<sup>87</sup> dans l'écran.
- une icône s'affiche dans la vue supérieure de la caméra d'aide au stationnement.



icône CTA éclairée dans le graphisme PAS<sup>87/88</sup> sur l'écran

## AVERTISSEMENT

- La fonction Cross Traffic Alert est un soutien supplémentaire au conducteur destinée à faciliter la conduite et à la rendre plus sûre – elle n'est pas en mesure de gérer toutes les situations dans toutes les conditions de circulation, météorologiques et routières.
- Le conducteur garde la responsabilité de reculer en toute sécurité en affichant avec discernement.
- Cross Traffic Alert n'a pas pour vocation de remplacer l'attention et le jugement du conducteur. Le conducteur est par principe toujours responsable de veiller à ce que la voiture soit conduite de manière sûre, à la vitesse appropriée, à une distance de sécurité appropriée par rapport aux véhicules qui précèdent, et conformément à la réglementation de circulation en vigueur.

### Informations associées

- Activer/désactiver Cross Traffic Alert (p. 371)
- Limitations de Cross Traffic Alert (p. 371)

<sup>85</sup> Cross Traffic Alert

<sup>86</sup> Blind Spot Information

<sup>87</sup> Park Assist System : assistance au stationnement avec capteurs de recul

<sup>88</sup> Remarque : cette illustration est générique et les détails peuvent varier avec le modèle.

- Maintenance recommandée pour Cross Traffic Alert (p. 372)
- Cross Traffic Alert messages (p. 374)

## Activer/désactiver Cross Traffic Alert

Le conducteur peut choisir de désactiver la fonction CTA<sup>89</sup> de la manière suivante :



Appuyer sur le bouton **Cross Traffic Alert** de la vue de fonction de l'affichage central.

- Lampe indicatrice GRISE de bouton - CTA est désactivé.
- Lampe indicatrice VERTE de bouton - CTA est activé.

CTA est activé automatiquement chaque fois que le moteur du véhicule démarre.

### Informations associées

- Cross Traffic Alert\* (p. 370)

## Limitations de Cross Traffic Alert

La fonctionnalité CTA<sup>90</sup> peut être réduite dans certaines situations.

CTA ne fonctionne pas parfaitement dans toutes les situations et présente certaines limites. Les capteurs CTA par exemple, ne peuvent « voir » à travers d'autres véhicules stationnés ou d'objets qui bloquent le véhicule.

Voici quelques exemples de situations dans lesquelles le champ de vision de CTA peut être initialement limité. Les véhicules en approche peuvent alors ne pas être détectés avant d'être très près de votre véhicule :

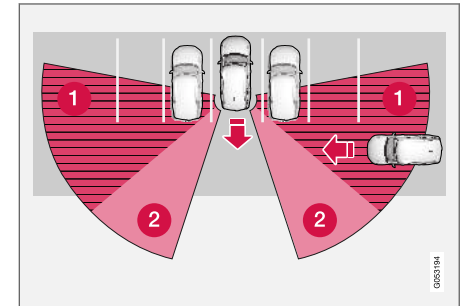

Le véhicule stationne très loin d'un espace de stationnement,

<sup>89</sup> Cross Traffic Alert

<sup>90</sup> Cross Traffic Alert

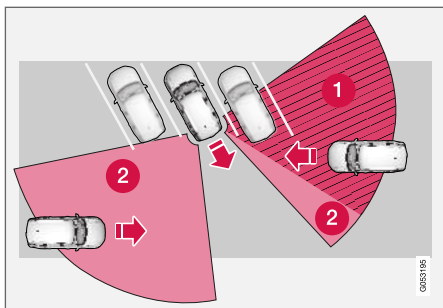

dans un espace de stationnement en diagonal, CTA peut être complètement aveugle d'un côté de votre véhicule.

- ❶ Zone aveugle CTA.
- ❷ Champ de vision CTA.

Cependant, lorsque vous reculez lentement hors d'un espace de stationnement, le champ de vision CTA change en relation avec le véhicule/ l'objet d'obstruction et la zone aveugle est réduite.

### Exemples d'autres limites

- la saleté, la glace et la neige couvrant les capteurs peuvent réduire le fonctionnement et empêcher le système de générer des avertissements. Pour plus d'information, consulter la section au sujet de la maintenance recommandée pour Cross Traffic Alert.
- CTA est désactivé automatiquement si une remorque, un support de vélo ou similaire est

connecté(e) au système électrique du véhicule.

- Pour un fonctionnement optimal de CTA, les supports de vélo, les galeries de toit et similaires ne peuvent être montés sur la barre de traction du véhicule.

### Informations associées

- Cross Traffic Alert\* (p. 370)

### Maintenance recommandée pour Cross Traffic Alert

- Pour un rendement optimal, il est important de maintenir propres les zones à l'avant des capteurs.
- Ne fixer aucun objet, ruban, décalcomanie, etc. à la surface des capteurs.

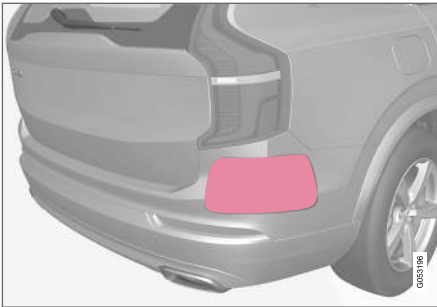

- Rear Collision Warning (p. 363)

Maintenir cette zone propre (sur les côtés gauche et droit du véhicule)<sup>91</sup>.

Les capteurs CTA se trouvent sur l'intérieur de chaque aile/pare-chocs arrière et sont également utilisés par les fonctions BLIS<sup>92</sup> et Rear Collision Warning.

### **!** IMPORTANT

La réparation des composants BLIS et CTA ou la réparation du pare-chocs sont réservées à un atelier – un atelier Volvo autorisé est recommandé.

### Informations associées

- Cross Traffic Alert\* (p. 370)
- BLIS\* (p. 364)

<sup>91</sup> Remarque : cette illustration est générique et les détails peuvent varier avec le modèle.

<sup>92</sup> Blind Spot Information

## Cross Traffic Alert messages

De nombreux messages relatifs à CTA<sup>93</sup> peuvent être affichés au tableau de bord.

Certains exemples de pictogrammes et de messages figurent au tableau qui suit.

Message	Signification
<b>Capteur d'angle mort</b> <b>Entretien nécessaire</b>	Le système ne fonctionne pas comme prévu. S'adresser à un atelier – un atelier Volvo autorisé est recommandé.
<b>Syst. angle mt désact.</b> <b>Remorque attachée</b>	BLIS et CTA ont été désactivés car une remorque a été branchée sur le système électrique du véhicule.

Un message textuel peut être effacé en appuyant brièvement sur le bouton  au centre du clavier placé à droite du volant de direction.

Si le message persiste : S'adresser à un atelier – un atelier Volvo autorisé est recommandé.

### Informations associées

- Cross Traffic Alert\* (p. 370)

<sup>93</sup> Cross Traffic Alert



## Information de signaux routiers\*

L'information de panneau routier (RSI<sup>94</sup>) informe le conducteur au sujet des panneaux de limitation de vitesse dépassés par le véhicule.

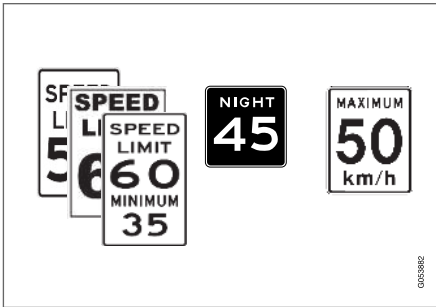

Exemples de panneaux qui peuvent être détectés<sup>95</sup>.

Si le véhicule dépasse un panneau de limitation de vitesse, ceci est affiché au tableau de bord et dans l'affichage tête haute\*.

### **i** REMARQUE

Sur certains marchés, la fonction Information de signalisation routière (RSI) n'est disponible que si elle est combinée à Sensus Navigation.

### **!** AVERTISSEMENT

- La fonction d'information sur les panneaux routiers est un soutien supplémentaire au conducteur destinée à faciliter la conduite et à la rendre plus sûre - elle n'est pas en mesure de gérer toutes les situations dans toutes les conditions de circulation, météorologiques et routières.
- L'information sur les panneaux routiers n'a pas pour vocation de remplacer l'attention et le jugement du conducteur. Le conducteur est par principe toujours responsable de veiller à ce que la voiture soit conduite de manière sûre, à la vitesse appropriée, à une distance de sécurité appropriée par rapport aux véhicules qui précèdent, et conformément à la réglementation de circulation en vigueur.

### Informations associées

- Activation/désactivation de l'information sur les panneaux routiers (p. 376)
- Affichage de l'information et des signaux des panneaux routiers (p. 376)
- Information sur les panneaux routiers et Sensus Navigation (p. 377)
- Information des panneaux routiers avec avertissement de vitesse et paramètres (p. 377)

- Activation/désactivation de l'avertissement de vitesse dans l'information de panneau routier (p. 378)
- Information sur les panneaux routiers avec information de radar (p. 379)
- Limites de l'information sur les panneaux routiers (p. 379)

<sup>94</sup> Road Sign Information

<sup>95</sup> Les panneaux routiers diffèrent en fonction du marché – les illustrations ne constituent que quelques exemples.

## Activation/désactivation de l'information sur les panneaux routiers

L'information sur les panneaux routiers peut être **activée** ou **désactivée**.



Appuyer sur le bouton **Road Sign Information** de la vue de fonction de l'affichage central.

- Lampe indicatrice VERTE de bouton - RSI est activé.
- Lampe indicatrice GRISE de bouton - RSI est désactivé.

**i REMARQUE**

- Si la fonction du limiteur automatique de vitesse est activée, l'information de signalisation routière est affichée dans l'écran du conducteur, même si le RSI n'est pas activé.
- Pour supprimer l'information de signalisation routière dans l'écran du conducteur, il faut désactiver **à la fois** le limiteur automatique de vitesse et le RSI.
- Lorsque la fonction de limiteur automatique de vitesse est activée, mais que le RSI est désactivé, aucun avertissement n'est donné par le RSI. Dans ce cas, les paramètres de RSI ne peuvent pas être réglés non plus - pour pouvoir régler les paramètres et recevoir des avertissements, RSI doit être activé.

### Informations associées

- Information de signaux routiers\* (p. 375)

## Affichage de l'information et des signaux des panneaux routiers

L'information sur les panneaux routiers (RSI<sup>96</sup>) affiche les panneaux routiers de différentes manières en fonction du panneau et de la situation.

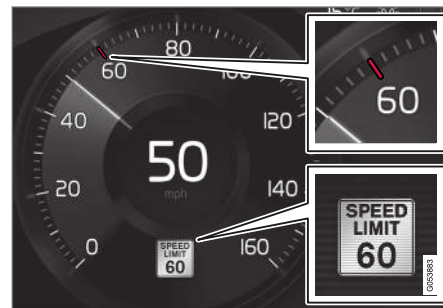

Exemple<sup>97</sup> d'information de vitesse enregistrée.

Lorsque RSI a enregistré un panneau de limitation de vitesse, le panneau s'affiche sous forme de pictogramme au tableau de bord et un marquage ROUGE s'affiche dans l'échelle de vitesse du compteur de vitesse.

<sup>96</sup> Road Sign Information

<sup>97</sup> Les panneaux routiers diffèrent en fonction du marché : les illustrations constituent uniquement des exemples.

## Panneaux d'école et de jeu d'enfant



Si le signe d'avertissement<sup>97</sup> d'école ou de jeu d'enfant est inclus dans les données cartographiques du navigateur satellite<sup>98</sup>, un pictogramme de ce type s'affiche au tableau de bord.

### Informations associées

- Information de signaux routiers\* (p. 375)

## Information sur les panneaux routiers et Sensus Navigation

Si le véhicule est équipé de la fonction Sensus Navigation, l'information en rapport avec la vitesse est fournie dans les situations suivantes :

- dans les cas où la limite de vitesse est fournie indirectement, par exemple par les panneaux routiers d'autoroute ou des autres routes importantes.
- si un panneau de vitesse détecté précédemment est considéré comme désormais non valable et si aucun nouveau panneau routier n'est dépassé.

### REMARQUE

Sur certains marchés, la fonction Information de signalisation routière (RSI) n'est disponible que si elle est combinée à Sensus Navigation.

### REMARQUE

Si une application tierce téléchargée est utilisée pour la navigation, il n'existe pas de prise en charge de l'information au sujet de la vitesse.

### Informations associées

- Information de signaux routiers\* (p. 375)

## Information des panneaux routiers avec avertissement de vitesse et paramètres

La fonction auxiliaire **Alerte de limite de vitesse pour RSI<sup>99</sup>** peut être commutée en **position de marche** ou **d'arrêt**.

**Alerte de limite de vitesse** alerte le conducteur si la vitesse du véhicule a dépassé la limite de vitesse applicable ou la vitesse présélectionnée du limiteur de vitesse. L'avertissement se répète une fois si le conducteur ne ralentit pas.

<sup>97</sup> Les panneaux routiers diffèrent en fonction du marché : les illustrations constituent uniquement des exemples.

<sup>98</sup> Uniquement les véhicules avec Sensus Navigation.

<sup>99</sup> Road Sign Information



Lorsque l'avertissement de vitesse est activé, le pictogramme de limite de vitesse actuelle du tableau de bord<sup>100</sup> clignote temporairement si cette vitesse est dépassée.



Le conducteur peut être alerté si le véhicule dépasse une limite de vitesse détectée et approche d'une caméra de surveillance de la vitesse.

## Paramètres

### Réglage de la limite d'avertissement de vitesse

Le conducteur peut régler les paramètres afin d'être alerté à une vitesse supérieure à la limite de vitesse indiquée.

Pour régler la limite d'avertissement de vitesse :

1. Sélectionner **Paramètres** → **My Car** → **IntelliSafe** → **Road Sign Information** dans la vue principale de l'écran central.
2. Indiquer **Alerte de limite de vitesse**.
  - > La fonction est activée et un sélecteur de limite de vitesse s'affiche.

3. Tapoter les flèches vers le haut/le bas de l'écran pour régler la vitesse de l'avertissement de vitesse.



Veillez noter que la limite d'avertissement définie ne sera pas utilisée lorsqu'un pictogramme de radar s'affiche sur le tableau de bord.

### Mise en fonction/hors fonction d'alerte sonore

Une alerte sonore peut également exister avec l'avertissement de vitesse.

Pour régler l'alerte sonore :

1. Sélectionner **Paramètres** → **My Car** → **IntelliSafe** → **Road Sign Information** dans la vue principale de l'écran central.
2. Sélectionner/désélectionner **Avert. audio de panneau de signalisation** pour activer/désactiver l'alerte sonore.

Lorsque **Avert. audio de panneau de signalisation** est activé, le conducteur est également alerté si le véhicule approche d'un sens unique/d'une interdiction d'accès.

### Informations associées

- Information de signaux routiers\* (p. 375)

## Activation/désactivation de l'avertissement de vitesse dans l'information de panneau routier

Pour activer la sous-fonction **Alerte de limite de vitesse** :

1. Sélectionner **Paramètres** → **My Car** → **IntelliSafe** → **Road Sign Information** dans la vue principale de l'écran central.
2. Indiquer **Alerte de limite de vitesse**.
  - > La fonction est activée et un sélecteur de limite de vitesse s'affiche.  
(voir la description de la sélection de limite de vitesse, dans la section au sujet de l'information des panneaux routiers avec avertissement de vitesse et réglages)

### Informations associées

- Information de signaux routiers\* (p. 375)
- Information des panneaux routiers avec avertissement de vitesse et paramètres (p. 377)

<sup>100</sup>Les panneaux routiers varient en fonction du marché – l'illustration constitue uniquement un exemple.

## Information sur les panneaux routiers avec information de radar

Les véhicules équipés de RSI<sup>101</sup> et Sensus Navigation\* peuvent informer sur les radars à venir au tableau de bord.



Information de caméra de vitesse dans le tableau de bord<sup>102</sup>.



Si le véhicule dépasse une limite de vitesse détectée quand la fonction d'avertissement de vitesse est activée, le conducteur est alerté lorsque le véhicule approche d'un radar si la carte de navigation de l'emplacement actuel du véhicule contient l'information sur les radars.

Pour plus d'information sur les avertissements de vitesse en conjonction avec les radars, consulter l'information sur les panneaux routiers avec avertissement de vitesse et paramètres ainsi que les limites de l'information sur les panneaux routiers.

### REMARQUE

- Pour obtenir un avertissement acoustique en cas de dépassement de la vitesse obligatoire, la fonction **Alerte de limite de vitesse** doit être activée et la sous-fonction **Avert. audio de panneau de signalisation** doit être réglée sur **ON** (en fonction). Un avertissement acoustique est alors émis si la vitesse de la voiture dépasse la vitesse indiquée par la fonction RSI à l'écran du conducteur.
- L'information au sujet des radars de vitesse sur la carte de navigation n'est pas disponible pour tous les marchés/ toutes les régions.

### Informations associées

- Information de signaux routiers\* (p. 375)
- Information des panneaux routiers avec avertissement de vitesse et paramètres (p. 377)
- Limites de l'information sur les panneaux routiers (p. 379)

## Limites de l'information sur les panneaux routiers

L'information sur les panneaux routiers (RSI<sup>103</sup>) peut être réduite dans certaines situations.

RSI peut présenter une fonctionnalité réduite due par exemple à :

- des panneaux routiers décolorés,
- des panneaux placés dans un virage,
- des panneaux tordus ou endommagés,
- des panneaux placés en hauteur,
- des panneaux obstrués complètement/ partiellement ou mal placés,
- des panneaux partiellement ou complètement couverts de gel, de neige et/ou de saleté,
- des cartes routières numériques<sup>104</sup> qui sont dépassées, incorrectes ou ne contiennent pas d'information de vitesse<sup>105</sup>.

<sup>101</sup>Road Sign Information

<sup>102</sup>Remarque : cette illustration est générique et les détails peuvent varier en fonction du modèle et du marché/de la région.



### **i** REMARQUE

Certains types de porte-vélos qui sont connectés à la prise de remorque peuvent être interprétés comme une remorque connectée par la fonction RSI. Dans de tels cas, le tableau de bord peut indiquer une information de vitesse incorrecte.

### **i** REMARQUE

La fonction utilise l'unité de caméra du véhicule, qui possède certaines limites générales – voir à ce sujet la section des limites de l'unité de caméra.

### Informations associées

- Information de signaux routiers\* (p. 375)

## Driver Alert Control

La fonction Driver Alert Control (DAC) est conçue pour attirer l'attention du conducteur au sujet d'un comportement irrégulier, par exemple si le conducteur est distrait ou montre des signes de fatigue.

L'objectif de DAC est de détecter un comportement de conduite qui se détériore lentement. Il est principalement destiné aux routes importantes. La fonction n'est pas destinée à la circulation en ville.

La fonction DAC est activée lorsque la vitesse du véhicule dépasse 65 km/h (40 mph) et reste active aussi longtemps que la vitesse dépasse 60 km/h (37 mph).

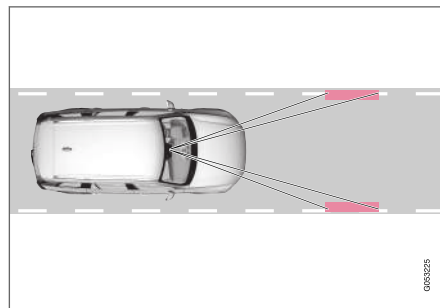

Une caméra surveille les lignes des voies de circulation et compare la direction de la chaussée avec les mouvements de volant de direction du conducteur.

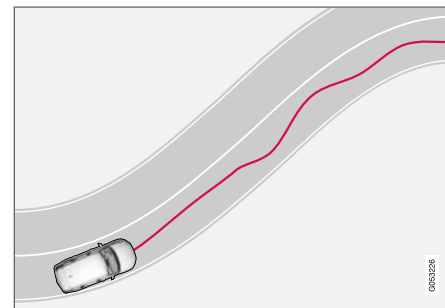

Si le comportement de conduite devient clairement irrégulier, le conducteur est alerté par ce pictogramme du tableau de bord et par le message **Est-il temps de faire une pause?**

Si le comportement de conduite ne s'améliore pas mais devient encore plus irrégulier, le conducteur est alerté par le même pictogramme du tableau de bord, un signal sonore et le message **Une pause est bien méritée.**

<sup>103</sup>Road Sign Information

<sup>104</sup>Véhicules équipés de Sensus Navigation.

<sup>105</sup>Les données cartographiques et l'information de vitesse ne sont pas disponibles dans toutes les régions.

Si la fonction **Guidage de relais routier** est activée dans Sensus Navigation\* lorsque l'avertissement **Une pause est bien méritée** est donné, des suggestions sont également fournies en ce qui concerne des lieux de repos disponibles.

Les avertissements se répètent après un bref laps de temps si le comportement de conduite ne s'améliore pas.

### **AVERTISSEMENT**

- La fonction Driver Alert Control est un soutien supplémentaire au conducteur destinée à faciliter la conduite et à la rendre plus sûre – elle n'est pas en mesure de gérer toutes les situations dans toutes les conditions de circulation, météorologiques et routières.
- Driver Alert Control ne peut être utilisée pour prolonger une période de conduite. Le conducteur doit prévoir des faux intervalles réguliers et s'assurer de se reposer.
- Driver Alert Control n'a pas pour vocation de remplacer l'attention et le jugement du conducteur. Le conducteur est par principe toujours responsable de veiller à ce que la voiture soit conduite de manière sûre, à la vitesse appropriée, à une distance de sécurité appropriée par rapport aux véhicules qui précèdent, et conformément à la réglementation de circulation en vigueur.

### **AVERTISSEMENT**

Une alarme de la fonction Driver Alert Control doit être prise très au sérieux étant donné qu'un conducteur somnolent n'est souvent pas conscient de son état.

Si l'alarme retentit et si vous vous sentez fatigué :

- Arrêter le véhicule en lieu sûr dès que possible et se reposer.

Les études ont montré qu'il est tout aussi dangereux de conduire en étant fatigué que de conduire sous l'influence de l'alcool ou d'autres stimulants.

### **Informations associées**

- Activation / désactivation Driver Alert Control (p. 382)
- Une sélection de guidage vers une zone de repos si l'avertissement Driver Alert Control a été donné (p. 382)
- Driver Alert Control limites (p. 382)

## Activation / désactivation Driver Alert Control

La fonction Driver Alert Control (DAC) peut être activée/désactivée.

### Marche/arrêt

Pour modifier les réglages DAC :

1. Appuyez sur **Paramètres** sur la vue principale de l'écran central.
2. Sélectionnez **My Car → IntelliSafe → Driver Alert Control**.
3. Sélectionner/désélectionner **Avertissement vigilance** pour activer/désactiver DAC.

### Informations associées

- Driver Alert Control (p. 380)

## Une sélection de guidage vers une zone de repos si l'avertissement Driver Alert Control a été donné

La fonction **Guidage de relais routier** peut être activée ou désactivée.

Lorsque le guidage est activé, il affiche automatiquement de suggestions d'emplacement adapté pour se reposer si l'avertissement DAC est donné.

Pour sélectionner **Guidage de relais routier** :

1. Appuyez sur **Paramètres** sur la vue principale de l'écran central.
2. Sélectionnez **My Car → IntelliSafe → Driver Alert Control**.
3. Sélectionner/désélectionner **Guidage de relais routier** pour activer/désactiver la fonction.

### Informations associées

- Driver Alert Control (p. 380)

## Driver Alert Control limites

La fonctionnalité Driver Alert Control (DAC) peut être réduite dans certaines situations.

Dans certaines situations, le système peut émettre un avertissement même s'il n'a pas détecté de changement de comportement de conduite, par exemple :

- lorsque le véhicule est balayé de forts vents latéraux
- lorsqu'on roule sur des surfaces rainurées

### **AVERTISSEMENT**

Dans certains cas, le comportement de conduite peut ne pas être affecté malgré la fatigue du conducteur – en utilisant la fonction Pilot Assist – le conducteur n'étant alors pas averti par DAC.

Il est dès lors très important de toujours arrêter et de faire une pause au premier signe de fatigue, que la fonction DAC ait émis un avertissement ou non.

### **REMARQUE**

La fonction utilise l'unité de caméra du véhicule, qui possède certaines limites générales – voir à ce sujet la section des limites de l'unité de caméra.

### Informations associées

- Driver Alert Control (p. 380)



## Assistance de voie

Aide au maintien sur la voie (LKA<sup>106</sup>) dirige activement le véhicule sur les autoroutes et les routes principales pour aider le conducteur à réduire le risque d'une déviation accidentelle du véhicule hors de la voie.

L'assistance au maintien sur la voie replace le véhicule sur la voie et/ou alerte le conducteur en utilisant des vibrations dans le volant de direction.

L'aide au maintien sur la voie est active à des vitesses entre 65-200 km/h (40-125 mph) sur les chaussées avec des marquages de voie de circulation clairement visibles.

Sur les routes étroites, la fonction peut s'avérer indisponible et passer en mode attente. La fonction redevient disponible lorsque la route s'élargit suffisamment.

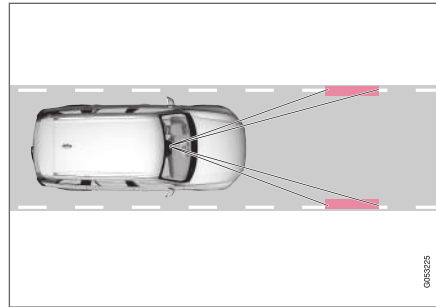

Une caméra surveille les lignes de signalisation de voie de la chaussée.

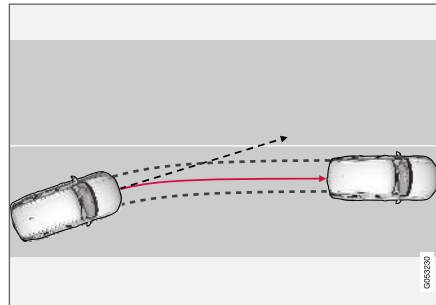

L'aide au maintien sur la voie replace le véhicule dans sa voie.

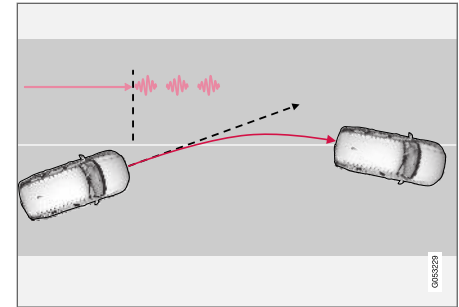

L'aide au maintien sur la voie alerte le véhicule en utilisant des vibrations dans le volant de direction<sup>107</sup>.

Selon les réglages utilisés, l'aide au maintien sur la voie fonctionne de différentes façons :

- Avec **Assistance**<sup>108</sup> activé : Lorsque le véhicule approche d'une ligne de voie, LKA dirige activement le véhicule pour le replacer sur la voie en utilisant une légère pression sur le volant de direction.
- Avec **Avertissement**<sup>108</sup> activé : Si le véhicule est prêt de sortir de la voie, le conducteur est alerté par des vibrations dans le volant de direction.

<sup>106</sup>Lane Keeping Aid

<sup>107</sup>Les vibrations du volant de direction varient. Plus longtemps le véhicule déborde la ligne de voie, plus longues sont les vibrations.

<sup>108</sup>Consulter les options d'assistance LKA sous l'activation/désactivation de l'aide au maintien sur la voie.



### **i** REMARQUE

Lorsque l'indicateur de direction est activé, l'aide au maintien sur la voie ne fournit aucun avertissement ni n'intervient avec la direction.

### **A** AVERTISSEMENT

- La fonction d'aide au maintien sur la voie est un soutien supplémentaire au conducteur destinée à améliorer la sécurité de conduite - elle n'est pas en mesure de gérer toutes les situations dans toutes les conditions de circulation, météorologiques et routières.
- La fonction n'a pas pour vocation de remplacer l'attention et le jugement du conducteur. Le conducteur est par principe toujours responsable de veiller à ce que la voiture soit conduite de manière sûre, à la vitesse appropriée, à une distance de sécurité appropriée par rapport aux véhicules qui précèdent, et conformément à la réglementation de circulation en vigueur.

### L'aide au maintien sur la voie n'intervient pas

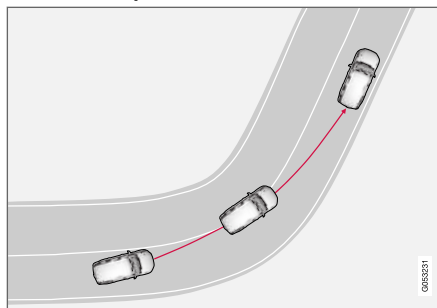

L'aide au maintien sur la voie n'intervient pas dans les virages serrés.

Dans certains cas, comme dans le cas d'un feu de direction utilisé ou en roulant en ligne droite dans un virage, l'aide au maintien sur la voie ne fournit ni assistance de direction ni alerte.

### Informations associées

- Assistance de direction avec aide au maintien sur la voie (p. 385)
- Limitations de l'assistance de voie (p. 386)
- Activation/désactivation de l'aide au maintien sur la voie (p. 385)
- Sélection du type d'assistance pour l'aide au maintien sur la voie (p. 385)
- Pictogrammes et messages d'aide au maintien sur la voie (p. 387)

- Pictogrammes du tableau de bord au sujet de l'aide au maintien sur la voie (p. 389)

## Assistance de direction avec aide au maintien sur la voie

La fonction d'assistance de direction LKA<sup>109</sup> fonctionne uniquement si les mains du conducteur se trouvent sur le volant de direction, ce que le système surveille en permanence.



Si les mains du conducteur ne sont pas sur le volant de direction, ce pictogramme s'affiche au tableau de bord et le message suivant invite le conducteur à diriger activement le véhicule :

- **Lane Keeping Aid Appliquez direction**

Si le conducteur ne commence pas à diriger le véhicule, le pictogramme s'affiche à nouveau et s'accompagne d'un signal sonore ainsi que de ce message :

- **Lane Keeping Aid Attendez jusqu'à l'application du volant**

Si le conducteur ne commence toujours pas à diriger le véhicule, LKA<sup>109</sup> passe en mode attente. La fonction reste indisponible jusqu'à ce que le conducteur recommence à diriger activement le véhicule.

### Informations associées

- Assistance de voie (p. 383)

<sup>109</sup>Lane Keeping Aid

<sup>110</sup>Lane Keeping Aid

<sup>111</sup>Lane Keeping Aid

## Activation/désactivation de l'aide au maintien sur la voie

La fonction d'aide au maintien sur la voie (LKA<sup>110</sup>) peut être **activée** ou **désactivée**.

### Marche/arrêt



Appuyer sur le bouton **Lane Keeping Aid** de la vue de fonction de l'affichage central.

- Lampe indicatrice VERTE de bouton - LKA est activé.
- Lampe indicatrice GRISE de bouton - LKA est désactivé.

### Informations associées

- Assistance de voie (p. 383)

## Sélection du type d'assistance pour l'aide au maintien sur la voie

Le conducteur peut déterminer quels types d'assistance LKA<sup>111</sup> doit fournir si le véhicule quitte sa voie.

1. Sélectionnez **Paramètres** → **My Car** → **IntelliSafe** dans la vue Principale de l'écran central.
2. Sous **Mode du Lane Keeping Aid**, sélectionner quelle assistance LKA doit fournir :
  - **Assistance** le conducteur reçoit une assistance de direction mais aucun avertissement.
  - **Les deux** - le conducteur reçoit une assistance de direction et un avertissement.
  - **Avertissement** - le conducteur reçoit uniquement un avertissement.

### Informations associées

- Assistance de voie (p. 383)

## Limitations de l'assistance de voie

Dans certaines conditions de circulation exigeante, l'aide au maintien sur la voie peut s'avérer incapable d'aider correctement le conducteur. Dans ces situations, il est recommandé de désactiver la fonction.

Exemples de ces situations :

- les travaux routiers
- les conditions routières hivernales
- un revêtement de chaussée dégradé
- un style de conduite très « sportif »
- mauvais temps avec visibilité réduite
- sur les routes/dans les voies dont les marquages de voie sont peu visibles ou inexistant
- bords ou lignes autres que les marquages de voie sur la chaussée
- lorsque la direction assistée fonctionne à une puissance réduite - par exemple pendant le refroidissement dû à la surchauffe (voir la section au sujet de la force de direction qui dépend de la vitesse).

## Informations associées

- Assistance de voie (p. 383)
- Résistance du volant de direction dépendant de la vitesse (p. 282)





### REMARQUE

La fonction utilise l'unité de caméra du véhicule, qui possède certaines limites générales - voir à ce sujet la section des limites de l'unité de caméra.

## Pictogrammes et messages d'aide au maintien sur la voie

De nombreux pictogrammes et messages en rapport avec l'aide au maintien sur la voie LKA<sup>112</sup> peuvent s'afficher au tableau de bord.

Certains exemples de pictogrammes et de messages figurent au tableau qui suit.

Pictogramme	Message	Signification
	<b>Syst. aide cond.</b> Fonction réduite Entretien requis	Le système ne fonctionne pas comme prévu. S'adresser à un atelier – un atelier Volvo autorisé est recommandé.
	<b>Capteur de pare-brise</b> Capteur bloqué, voir manuel du propriétaire	La capacité de la caméra de détecter la voie devant le véhicule est réduite.
	<b>Lane Keeping Aid</b> Appliquez direction	L'assistance de direction LKA est désactivée lorsque les mains du conducteur ont quitté le volant. Suivre les consignes et diriger le véhicule.
	<b>Lane Keeping Aid</b> Attendre jusqu'à l'application du volant	LKA passe en mode attente jusqu'à ce que le conducteur recommence à diriger le véhicule.

<sup>112</sup>Lane Keeping Aid

## SOUTIEN AU CONDUCTEUR

- ◀◀ Un message textuel peut être effacé en appuyant brièvement sur le bouton  au centre du clavier placé à droite du volant de direction.

Si le message persiste : S'adresser à un atelier – un atelier Volvo autorisé est recommandé.

### **Informations associées**

- Assistance de voie (p. 383)

## Pictogrammes du tableau de bord au sujet de l'aide au maintien sur la voie

L'aide au maintien sur la voie (LKA<sup>113</sup>) utilise des pictogrammes au tableau de bord pour diverses situations.



Certains exemples de pictogrammes et de descriptions des situations dans lesquelles ils peuvent s'afficher sont mentionnés ici.

### Disponible



Disponible – les marques du pictogramme sont BLANCHES.

L'aide au maintien sur la voie est capable de détecter une ou plusieurs lignes de marquage latéral de voie de circulation.

### Indisponible

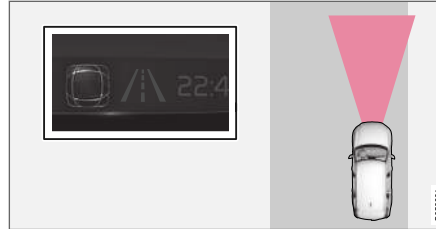

Indisponible – les lignes du pictogramme sont GRISES.

L'aide au maintien sur la voie est incapable de détecter les lignes de marquage de voie, la vitesse du véhicule est trop basse ou la route est trop étroite.

### Témoin de direction/avertissement



Direction/avertissement – les lignes de marquage du pictogramme sont TEINTÉES.

Indique que le système d'aide au maintien sur la voie alerte le conducteur et/ou tente de diriger le véhicule pour le replacer sur la voie.

### Informations associées

- Assistance de voie (p. 383)

<sup>113</sup>Lane Keeping Aid

## Assistance de direction en cas de risque de collision

La fonction **Assistance évitement collision** est destinée à aider le conducteur à réduire le risque de détourner le véhicule par inadvertance de la voie de circulation et/ou de se heurter à un autre véhicule ou un obstacle en dirigeant activement le véhicule dans la voie et/ou en s'écartant.

**Assistance évitement collision** se compose de trois sous-fonctions :

- Assistance de direction lors d'un risque de sortie de voie
- Assistance de direction lors d'un risque de collision frontale
- Assistance de direction lors d'un risque de collision arrière\*

Dès l'activation automatique de la fonction, l'écran du conducteur l'indique en affichant un message texte :

- **Assistance évitement collision Intervention automat.**

### REMARQUE

C'est toujours le conducteur qui doit décider du degré du contrôle du véhicule – le véhicule ne peut jamais prendre la main.

## Informations associées

- Activation/désactivation de l'assistance de direction en cas de risque de collision (p. 391)
- Pictogrammes et messages d'assistance de direction pendant les risques de collision (p. 399)
- Assistance de direction lors d'un risque de sortie de voie (p. 391)
- Niveaux d'assistance de direction lors d'un risque de sortie de voie (p. 392)
- Activation/désactivation de l'atténuation de déplacement avec assistance de direction (p. 393)
- Limitations d'atténuation et déviation avec assistance de direction (p. 393)
- Assistance de direction lors d'un risque de collision frontale (p. 394)
- Activation/désactivation de la fonction Assistance de direction lors d'un risque de collision frontale (p. 395)
- Limites de la fonction Assistance de direction lors d'un risque de collision frontale (p. 396)
- Assistance de direction lors d'un risque de collision arrière\* (p. 396)
- Activation/désactivation de la fonction Assistance de direction lors d'un risque de collision arrière\* (p. 397)

- Limites de la fonction Assistance de direction lors d'un risque de collision arrière (p. 398)



## Activation/désactivation de l'assistance de direction en cas de risque de collision

L'activation/désactivation de la fonction est sélectionnable - le conducteur peut choisir **On** (activée) ou **Off** (désactivée).

Pour désactiver la fonction :

1. Sélectionnez **Paramètres** → **My Car** → **IntelliSafe** dans la vue Principale de l'écran central.
2. Désélectionnez **Assistance évitement collision**.  
> La fonction est alors désactivée.

### REMARQUE

Lorsque la fonction **Assistance évitement collision** est désactivée, toutes les sous-fonctions sont désactivées :

- Assistance de direction lors d'un risque de sortie de voie
- Assistance de direction lors d'un risque de collision frontale
- Assistance de direction lors d'un risque de collision arrière\*

Bien qu'il soit possible de désactiver la fonction, il est conseillé au conducteur de toujours l'activer car elle améliore la sécurité de conduite dans la plupart des cas.

### Informations associées

- Assistance de direction en cas de risque de collision (p. 390)

## Assistance de direction lors d'un risque de sortie de voie

Cette fonction auxiliaire est destinée à réduire le risque de fonctionnement accidentel du véhicule hors de la route en remplaçant activement le véhicule sur la route.

Cette fonction est active dans la plage de vitesses 65-140 km/h (40-87 mph) sur les routes dont les marquages/lignes de voie sont clairement visibles.

Une caméra analyse les bords de la route et les marquages de voie peints. Si le véhicule est proche de croiser le bord de la route, la fonction tente de replacer le véhicule sur la route. Si ceci n'est pas suffisant pour maintenir le véhicule sur la route, les freins sont également appliqués.

Cependant, la fonction n'offre **ni** assistance de direction ni freinage si le feu de direction est utilisé. De plus, si la fonction détecte des mouvements de braquage du conducteur, l'activation de la fonction est alors retardée.

Dès l'activation automatique de la fonction, l'écran du conducteur l'indique en affichant un message texte :

- **Assistance évitement collision Intervention automat.**





## ⚠️ AVERTISSEMENT

- La sous-fonction « assistance de direction en cas de risque de sortie de route » est un soutien supplémentaire au conducteur destiné à améliorer la sécurité de conduite - elle n'est pas en mesure de gérer toutes les situations dans toutes les conditions de circulation, météorologiques et routières.
- La fonction ne peut détecter ni les barrières, ni les rails de sécurité ni autres obstacles sur le côté de la chaussée.
- La fonction « assistance de direction en cas de risque de sortie de route » n'a pas pour vocation de remplacer l'attention et le jugement du conducteur. Le conducteur est par principe toujours responsable de veiller à ce que la voiture soit conduite de manière sûre, à la vitesse appropriée, à une distance de sécurité appropriée par rapport aux véhicules qui précèdent, et conformément à la réglementation de circulation en vigueur.

### Informations associées

- Assistance de direction en cas de risque de collision (p. 390)

## Niveaux d'assistance de direction lors d'un risque de sortie de voie

Cette fonction possède deux niveaux d'activation :

- Assistance de direction uniquement
- Assistance de direction avec freinage

### Assistance de direction uniquement

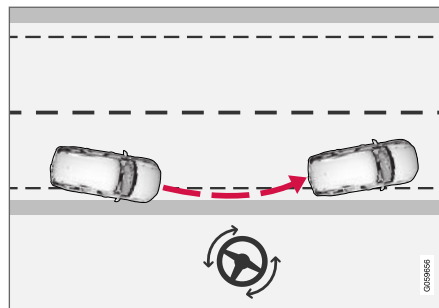

Intervention avec assistance à la direction.

### Assistance de direction avec freinage

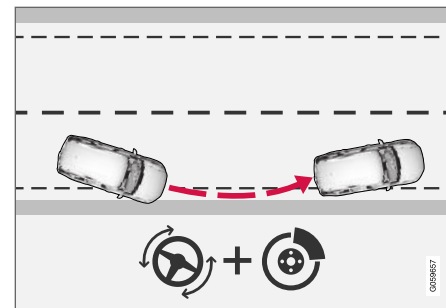

Intervention avec assistance de direction et freinage.

L'intervention de freinage aide dans les situations où l'assistance au freinage seule est insuffisante. La force de freinage est automatiquement adaptée en fonction de la situation au moment où le véhicule commence à quitter la chaussée.

### Informations associées

- Assistance de direction en cas de risque de collision (p. 390)

## Activation/désactivation de l'atténuation de déplacement avec assistance de direction

L'activation/désactivation de la fonction est sélectionnable - le conducteur peut choisir **On** (activée) ou **Off** (désactivée).

Pour désactiver la fonction :

1. Sélectionnez **Paramètres** → **My Car** → **IntelliSafe** dans la vue Principale de l'écran central.
2. Désélectionnez **Assistance évitement collision**.  
> La fonction est alors désactivée.

### REMARQUE

Lorsque la fonction **Assistance évitement collision** est désactivée, toutes les sous-fonctions sont désactivées :

- Assistance de direction lors d'un risque de sortie de voie
- Assistance de direction lors d'un risque de collision frontale
- Assistance de direction lors d'un risque de collision arrière\*

Bien qu'il soit possible de désactiver la fonction, il est conseillé au conducteur de toujours l'activer car elle améliore la sécurité de conduite dans la plupart des cas.

### Informations associées

- Assistance de direction en cas de risque de collision (p. 390)

## Limitations d'atténuation ed déviation avec assistance de direction

Dans certaines circonstances de conduite exigeante, la fonction peut être incapable d'aider correctement le conducteur. Dans ces situations, il est recommandé de désactiver la fonction.

Exemples de ces situations :

- les travaux routiers
- les conditions routières hivernales
- les routes étroites
- un revêtement de chaussée dégradé
- un style de conduite très « sportif »
- mauvais temps avec visibilité réduite
- sur les routes/dans les voies dont les marquages de voie sont peu visibles ou inexistant
- bords ou lignes autres que les marquages de voie sur la chaussée
- lorsque la direction assistée fonctionne à une puissance réduite - par exemple pendant le refroidissement dû à la surchauffe (voir la section au sujet de la force de direction qui dépend de la vitesse).





### **i** REMARQUE

La fonction utilise l'unité de caméra du véhicule, qui possède certaines limites générales – voir à ce sujet la section des limites de l'unité de caméra.

### **i** REMARQUE

La fonction utilise l'unité radar du véhicule qui possède certaines limites générales – voir à ce sujet la section consacrée aux limites de l'unité radar.

### Informations associées

- Assistance de direction en cas de risque de collision (p. 390)
- Résistance du volant de direction dépendant de la vitesse (p. 282)

## Assistance de direction lors d'un risque de collision frontale

La sous-fonction peut aider un conducteur distrait n'ayant pas remarqué que la voiture se déporte dans la voie de circulation inverse.

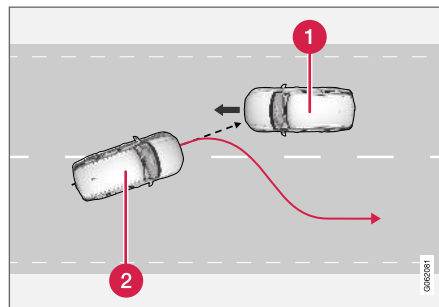

La fonction fournit une assistance en replaçant votre véhicule dans votre voie propre.

- 1** Véhicules en approche
- 2** Propre véhicule

Cette fonction est active dans la plage de vitesses 60-140 km/h (37-87 mph) sur les routes dont les marquages/lignes de voie sont clairement visibles.

Si votre véhicule commence à sortir de votre propre voie et qu'un véhicule s'approche dans la direction opposée, cette fonction peut aider le conducteur à replacer le véhicule dans sa propre voie.

Cependant, la fonction n'active **pas** l'assistance de direction si le feu de direction est utilisé. De plus, si la fonction détecte des mouvements de braquage du conducteur, l'activation de la fonction est alors retardée.

Dès l'activation automatique de la fonction, l'écran du conducteur l'indique en affichant un message texte :

- **Assistance évitement collision Intervention automat.**

**⚠ AVERTISSEMENT**

- La sous-fonction « Assistance de direction lors d'un risque de collision frontale » est un soutien supplémentaire au conducteur destiné à améliorer la sécurité de conduite - elle n'est pas en mesure de gérer toutes les situations dans toutes les conditions de circulation, météorologiques et routières.
- L'assistance de direction n'est activée qu'en présence d'un risque élevé de collision – vous ne devez donc toujours réagir aux situations sans attendre l'intervention de la fonction.
- La fonction n'a pas pour vocation de remplacer l'attention et le jugement du conducteur. Le conducteur est par principe toujours responsable de veiller à ce que la voiture soit conduite de manière sûre, à la vitesse appropriée, à une distance de sécurité appropriée par rapport aux véhicules qui précèdent, et conformément à la réglementation de circulation en vigueur.

**Informations associées**

- Assistance de direction en cas de risque de collision (p. 390)

**Activation/désactivation de la fonction Assistance de direction lors d'un risque de collision frontale**

L'activation/désactivation de la fonction est sélectionnable - le conducteur peut choisir **On** (activée) ou **Off** (désactivée).

Pour désactiver la fonction :

1. Sélectionnez **Paramètres** → **My Car** → **IntelliSafe** dans la vue Principale de l'écran central.
2. Désélectionnez **Assistance évitement collision**.
  - > La fonction est alors désactivée.

**ℹ REMARQUE**

Lorsque la fonction **Assistance évitement collision** est désactivée, toutes les sous-fonctions sont désactivées :

- Assistance de direction lors d'un risque de sortie de voie
- Assistance de direction lors d'un risque de collision frontale
- Assistance de direction lors d'un risque de collision arrière\*

Bien qu'il soit possible de désactiver la fonction, il est conseillé au conducteur de toujours l'activer car elle améliore la sécurité de conduite dans la plupart des cas.

**Informations associées**

- Assistance de direction en cas de risque de collision (p. 390)

## Limites de la fonction Assistance de direction lors d'un risque de collision frontale

La fonction peut être limitée dans certaines situations et ne pas agir, par exemple :

- en présence de petits véhicules, tels que les motocyclettes
- sur les routes dont les marquages/lignes de voie ne sont pas clairement visibles
- si la majorité de la voiture est engagée dans la voie adjacente
- en dehors de la plage de vitesse de 60-140 km/h (37-87 mph)
- lorsque la direction assistée fonctionne à une puissance réduite - par exemple pendant le refroidissement dû à la surchauffe (voir la section au sujet de la force de direction qui dépend de la vitesse).

Les autres situations limitatives peuvent également comprendre :

- les travaux routiers
- les conditions routières hivernales
- les routes étroites
- un revêtement de chaussée dégradé
- un style de conduite très « sportif »
- un mauvais temps avec une visibilité réduite.

Dans certaines situations de conduite exigeante, la fonction peut être incapable d'aider correcte-

ment le conducteur. Dans ces situations, il est recommandé de désactiver la fonction.

### **i** REMARQUE

La fonction utilise l'unité de caméra du véhicule, qui possède certaines limites générales - voir à ce sujet la section des limites de l'unité de caméra.

### **i** REMARQUE

La fonction utilise l'unité radar du véhicule qui possède certaines limites générales - voir à ce sujet la section consacrée aux limites de l'unité radar.

### Informations associées

- Assistance de direction en cas de risque de collision (p. 390)
- Résistance du volant de direction dépendant de la vitesse (p. 282)

## Assistance de direction lors d'un risque de collision arrière\*

La sous-fonction peut aider un conducteur distrait n'ayant pas remarqué que la voiture est sur le point de quitter sa voie de circulation alors qu'au même moment un véhicule s'approche du sien, soit par derrière ou dans l'angle mort.

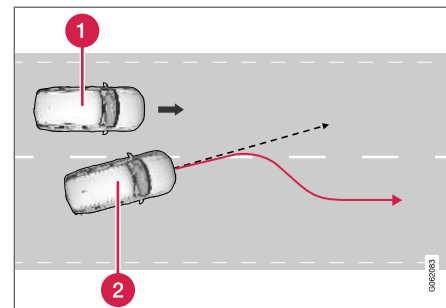

La fonction apporte de l'aide en replaçant votre véhicule dans votre voie propre.

- 1 Autre véhicule dans la zone aveugle
- 2 Propre véhicule

Si la voiture est sur le point de quitter sa voie de circulation alors qu'au même moment un autre véhicule est présent dans l'angle mort, ou qu'un autre véhicule s'approche rapidement dans une voie adjacente, la fonction peut aider le conducteur à rediriger la voiture dans sa voie de circulation.

La fonction peut également aider en agissant sur la direction si le conducteur change intentionnellement de voies en ayant actionné les indicateurs de direction sans avoir remarqué qu'un autre véhicule s'approche.

Cette fonction est active dans la plage de vitesses 60-140 km/h (37-87 mph) sur les routes dont les marquages/lignes de voie sont clairement visibles.

Dès l'activation automatique de la fonction, l'écran du conducteur l'indique en affichant un message texte :

- **Assistance évitement collision Intervention automat.**

### **AVERTISSEMENT**

- La sous-fonction « Assistance de direction lors d'un risque de collision arrière » est un soutien supplémentaire au conducteur destiné à améliorer la sécurité de conduite – elle n'est pas en mesure de gérer toutes les situations dans toutes les conditions de circulation, météorologiques et routières.
- L'assistance de direction n'est activée qu'en présence d'un risque élevé de collision – vous ne devez donc toujours réagir aux situations sans attendre l'intervention de la fonction.
- La fonction n'a pas pour vocation de remplacer l'attention et le jugement du conducteur. Le conducteur est par principe toujours responsable de veiller à ce que la voiture soit conduite de manière sûre, à la vitesse appropriée, à une distance de sécurité appropriée par rapport aux véhicules qui précèdent, et conformément à la réglementation de circulation en vigueur.

### **Informations associées**

- Assistance de direction en cas de risque de collision (p. 390)

### **Activation/désactivation de la fonction Assistance de direction lors d'un risque de collision arrière\***

L'activation/désactivation de la fonction est sélectionnable - le conducteur peut choisir **On** (activée) ou **Off** (désactivée).

Procédez comme suit pour la désactiver :

1. Sélectionnez **Paramètres → My Car → IntelliSafe** dans la vue Principale de l'écran central.
2. Désélectionnez **Assistance évitement collision**.  
> La fonction est alors désactivée.

### **REMARQUE**

Lorsque la fonction **Assistance évitement collision** est désactivée, toutes les sous-fonctions sont désactivées :

- Assistance de direction lors d'un risque de sortie de voie
- Assistance de direction lors d'un risque de collision frontale
- Assistance de direction lors d'un risque de collision arrière\*

Bien qu'il soit possible de désactiver la fonction, il est conseillé au conducteur de toujours l'activer car elle améliore la sécurité de conduite dans la plupart des cas.



#### « Informations associées

- Assistance de direction en cas de risque de collision (p. 390)

### Limites de la fonction Assistance de direction lors d'un risque de collision arrière

La fonction peut être limitée dans certaines situations et ne pas agir, par exemple :

- en présence de petits véhicules, tels que les motocyclettes
- si la majorité de la voiture est engagée dans la voie adjacente
- sur les routes/dans les voies dont les marquages de voie sont peu visibles ou inexistant
- en dehors de la plage de vitesse de 60-140 km/h (37-87 mph)
- lorsque la direction assistée fonctionne à une puissance réduite - par exemple pendant le refroidissement dû à la surchauffe (voir la section au sujet de la force de direction qui dépend de la vitesse).

Les autres situations limitatives peuvent également comprendre :

- les travaux routiers
- les conditions routières hivernales
- les routes étroites
- un revêtement de chaussée dégradé
- un style de conduite très « sportif »
- un mauvais temps avec une visibilité réduite.

Dans certaines situations de conduite exigeante, la fonction peut être incapable d'aider correctement le conducteur. Dans ces situations, il est recommandé de désactiver la fonction.

#### **i** REMARQUE

La fonction utilise l'unité de caméra du véhicule, qui possède certaines limites générales – voir à ce sujet la section des limites de l'unité de caméra.

#### **i** REMARQUE

La fonction utilise l'unité radar du véhicule qui possède certaines limites générales – voir à ce sujet la section consacrée aux limites de l'unité radar.

Outre la caméra et le radar, la fonction utilise le radar de détection arrière de la voiture, dont certaines fonctionnalités générales sont limitées et dont le conducteur doit être informé. Voir une information supplémentaire dans la section au sujet des limitations BLIS.

#### Informations associées



- Assistance de direction en cas de risque de collision (p. 390)
- Résistance du volant de direction dépendant de la vitesse (p. 282)



## Pictogrammes et messages d'assistance de direction pendant les risques de collision

Le nombre de pictogrammes et messages en rapport avec la fonction peuvent s'afficher au tableau de bord.

Certains exemples de pictogrammes et de messages figurent au tableau qui suit.

Pictogramme	Message	Signification
	<b>Assistance évitement collision</b> Intervention automat.	Lorsque la fonction est activée, un message s'affiche pour alerter le conducteur.
	<b>Capteur de pare-brise</b> <b>Capteur bloqué, voir manuel du propriétaire</b>	La capacité de la caméra de détecter la voie devant le véhicule est réduite.

Un message textuel peut être effacé en appuyant brièvement sur le bouton  au centre du volant placé à droite du volant de direction.

Si le message persiste : S'adresser à un atelier – un atelier Volvo autorisé est recommandé.

### Informations associées

- Assistance de direction en cas de risque de collision (p. 390)

## Aide au stationnement\*

L'aide au stationnement peut aider le conducteur en manœuvrant dans des espaces étroits en indiquant la distance par rapport aux obstacles par le biais d'une combinaison de signaux sonores et de graphiques affichés sur l'écran central.



Vue d'écran affichant les zones d'obstacle et les secteurs de capteur

L'écran central montre un aperçu du véhicule en relation avec les objets qui ont été détectés.

Le secteur marqué indique l'emplacement de l'obstacle. Plus le symbole de véhicule est proche du secteur marqué, plus l'obstacle est détecté et proche de votre véhicule.

Les signaux sonores s'accroissent également lorsque le véhicule approche de l'obstacle. Le

volume du système sonore est automatiquement abaissé.

Les signaux sonores pour les obstacles à l'avant et sur les côtés du véhicule sont actifs lorsque le véhicule se déplace mais sont interrompus après que le véhicule s'est arrêté depuis environ 2 secondes. Les signaux sonores pour des obstacles placés derrière le véhicule restent actifs quand même lorsque le véhicule est arrêté.

Si un obstacle détecté se trouve dans les 30 cm (1 pi) de l'avant ou de l'arrière du véhicule, la sonorité devient constante et le champ de capteur actif le plus proche du pictogramme de véhicule est rempli.

Le volume des signaux sonores d'aide au stationnement peut être réglé pendant que le signal est donné en utilisant le bouton >|| ou la vue supérieure de l'affichage central sous **Paramètres**.

### REMARQUE

- Les avertissements sonores concernent uniquement les objets placés directement à l'avant sur la trajectoire du véhicule.

### AVERTISSEMENT

- La fonction d'aide au stationnement est un soutien supplémentaire au conducteur destinée à faciliter la conduite et à la rendre plus sûre - elle n'est pas en mesure de gérer toutes les situations dans toutes les conditions de circulation, météorologiques et routières.
- Les capteurs de stationnement présentent des angles morts où les objets ne peuvent être détectés.
- Rester particulièrement attentif aux personnes et aux animaux proches du véhicule.
- L'assistance au stationnement n'a pas pour vocation de remplacer l'attention et le jugement du conducteur. Le conducteur est par principe toujours responsable de veiller à ce que la voiture soit conduite de manière sûre, à la vitesse appropriée, à une distance de sécurité appropriée par rapport aux véhicules qui précèdent, et conformément à la réglementation de circulation en vigueur.

### Informations associées

- Aide au stationnement avant, arrière et latéral (p. 401)
- Activation/désactivation de l'aide au stationnement (p. 402)

- Limites de l'aide au stationnement (p. 403)
- Maintenance recommandée de l'aide au stationnement (p. 404)
- Pictogrammes et messages d'aide au stationnement (p. 405)

## Aide au stationnement avant, arrière et latéral

L'aide au stationnement possède différents paramètres en fonction de la partie du véhicule qui approche d'un obstacle.

### Recul

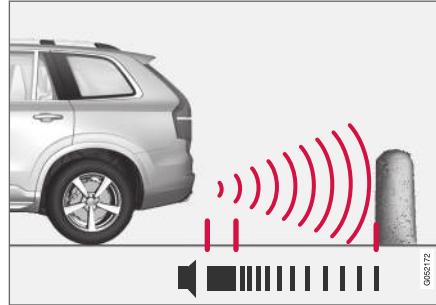

Remarque : cette illustration est générique et les détails peuvent varier avec le modèle.

Les capteurs arrière sont activés si le véhicule commence à reculer ou si la marche arrière est engagée.

La distance surveillée commence à environ 1,5 mètre (5 pieds) derrière le véhicule.

Les capteurs arrière sont désactivés automatiquement si le véhicule recule avec une remorque attachée.

### **i** REMARQUE

En reculant avec par exemple une remorque ou un support de vélo sur l'attelage de remorque – sans les câbles de remorque d'origine Volvo – le système d'aide au stationnement peut devoir être désactivé manuellement pour empêcher les capteurs de réagir à la présence de la remorque ou du support pour vélo.

### Capteurs latéraux

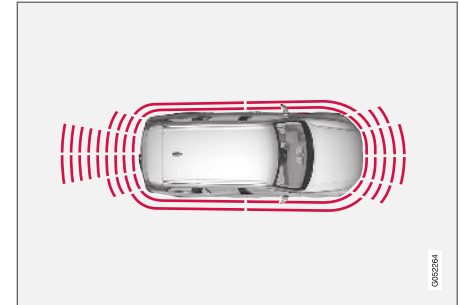

Les capteurs latéraux d'aide au stationnement sont activés automatiquement au démarrage du moteur du véhicule. Ils sont actifs aux vitesses inférieures à 10 km/h (6 mph).

La distance surveillée commence à environ 30 cm (1 pi) des côtés. Le signal sonore des obstacles le long des côtés du véhicule est envoyé depuis les haut-parleurs latéraux.



## « Caméra avant

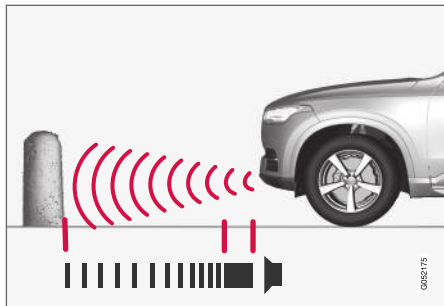

Remarque : cette illustration est générique et les détails peuvent varier avec le modèle.

Les capteurs avant d'aide au stationnement sont activés automatiquement au démarrage du moteur du véhicule. Les capteurs avant sont actifs à des vitesses inférieures à 10 km/h (6 mph).

La distance surveillée commence à environ 80 cm (2,5 pi) de l'avant du véhicule.

### **i** REMARQUE

Le système d'aide au stationnement est désactivé lorsque le frein de stationnement est appliqué ou lorsque la position de stationnement **P** est sélectionnée sur les véhicules équipés d'une boîte de vitesses automatique.

### **!** IMPORTANT

Lors de la pose de feux auxiliaires : ils ne peuvent obscurcir les capteurs – les feux auxiliaires peuvent être perçus comme un obstacle.

### Informations associées

- Aide au stationnement\* (p. 400)

## Activation/désactivation de l'aide au stationnement

La fonction pilote d'aide au stationnement peut être activée/désactivée.

### Marche/arrêt

Les capteurs avant et latéraux d'aide au stationnement sont activés automatiquement au démarrage du moteur du véhicule. Les capteurs arrière sont activés en marche arrière ou lorsque la marche arrière est engagée.



La fonction peut être activée/désactivée dans la vue Fonctions de l'écran central.

- Touchez brièvement la touche **Aide au stationnement** dans la vue Fonctions.
  - > La lampe indicatrice Park Assist Pilot indique l'état de la fonction : VERT (position de marche) ou GRIS (position d'arrêt).

Dans les véhicules équipés d'une caméra d'aide au stationnement, l'aide au stationnement peut également être activée/désactivée depuis la vue de caméra concernée.

### Informations associées

- Aide au stationnement\* (p. 400)

## Limites de l'aide au stationnement

L'aide au stationnement peut être incapable de détecter toutes les conditions dans toutes les situations et son fonctionnement peut dès lors être limité dans certains cas.

Le conducteur doit être conscient des limites suivantes de l'aide au stationnement :

### AVERTISSEMENT



Une prudence supplémentaire est requise en reculant si ce pictogramme s'affiche lorsqu'une remorque, un support de vélo ou similaire est fixé(e) et connecté(e) électriquement au véhicule.

Le pictogramme indique que les capteurs d'aide au stationnement arrière sont **désactivés** et n'avertissent pas en cas d'obstacle.

### IMPORTANT

Les objets tels que les chaînes, les petits poteaux minces et brillants ou les obstacles bas peuvent se retrouver dans l'ombre du signal et ne pas être détectés temporairement par les capteurs. La tonalité pulsée peut alors s'arrêter de manière inattendue au lieu de devenir une tonalité constante comme prévu.

Les capteurs ne peuvent détecter les objets élevés, tels que les rampes protubérantes.

- Dans de telles situations, rester particulièrement attentif et manœuvrer/conduire le véhicule très lentement ou arrêter la manœuvre de stationnement en cours – il peut exister un risque élevé de dégâts au véhicule ou à d'autres objets étant donné que l'information provenant des capteurs n'est pas toujours fiable dans de telles situations.

### IMPORTANT

Dans certaines circonstances, le système d'aide au stationnement peut produire de faux avertissements dus à des sources sonores externes qui présentent les mêmes fréquences ultrasoniques que celles du système d'aide au stationnement.

Les exemples de telles sources sont les klaxons, les pneus mouillés sur l'asphalte, sur les freins pneumatiques, le bruit d'échappement des motos, etc.

### REMARQUE

Lorsqu'un attelage de remorque est configuré avec le circuit électrique du véhicule, la protubérance d'attelage de remorque est incluse lorsque la fonction mesure la distance par rapport aux objets derrière le véhicule.

### Informations associées

- Aide au stationnement\* (p. 400)

## Maintenance recommandée de l'aide au stationnement

Pour le fonctionnement optimal de l'aide au stationnement, ses capteurs doivent être nettoyés régulièrement à l'eau et au détergent pour voiture.

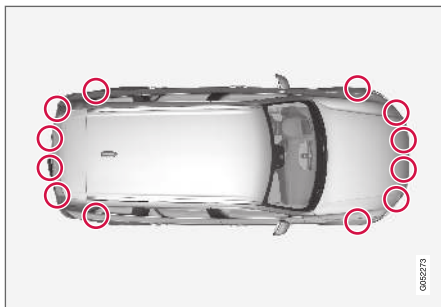

Emplacement des capteurs d'aide au stationnement<sup>114</sup>.

### **i** REMARQUE

La saleté, la glace et la neige qui couvrent les capteurs peuvent causer de faux avertissement, un fonctionnement réduit ou aucun fonctionnement.

### Informations associées

- Aide au stationnement\* (p. 400)

<sup>114</sup>Remarque : cette illustration est générique et les détails peuvent varier avec le modèle.

## Pictogrammes et messages d'aide au stationnement

Des pictogrammes et messages pour l'aide au stationnement peuvent s'afficher au tableau de bord et/ou à l'affichage central.

Certains exemples de pictogrammes et de messages figurent au tableau qui suit.

Pictogramme	Message	Signification
		Les capteurs d'assistance au stationnement arrière sont <b>désactivés</b> et aucun avertissement sonore pour les obstacles/les objets n'est fourni.
	<b>Syst. assist. stationn. Capteurs bloqués, nettoyage requis</b>	Un ou plusieurs des capteurs sont bloqués. Vérifier et nettoyer/éliminer les obstacles dès que possible.
	<b>Syst. assist. stationn. Non disponible Entretien requis</b>	Le système ne fonctionne pas comme prévu. S'adresser à un atelier – un atelier Volvo autorisé est recommandé.

Un message textuel peut être effacé en appuyant brièvement sur le bouton  au centre du volant placé à droite du volant de direction.

Si le message persiste : S'adresser à un atelier – un atelier Volvo autorisé est recommandé.

### Informations associées

- Aide au stationnement\* (p. 400)

## Caméra d'aide au stationnement\*

La commande d'aide au stationnement peut aider le conducteur à manœuvrer dans les espaces étroits en indiquant les obstacles par le biais d'une image de caméra et de graphiques affichés sur l'écran central.

La caméra d'aide au stationnement est une fonction d'assistance qui est activée automatiquement en marche arrière. Elle peut également être lancée manuellement à partir de l'affichage central.



Exemple de vue de caméra<sup>115</sup>

- 1 **Zoom**<sup>116</sup> - zoom avant/arrière
- 2 **Vue 360°\*** - activer/désactiver toutes les caméras

- 3 **PAS\*** - activer/désactiver l'aide au stationnement
- 4 **Lignes** - activer/désactiver les lignes de trajectoire
- 5 **Barre de remorquage\*** - activer/désactiver les lignes de trajectoire pour la barre de traction<sup>117</sup>
- 6 **CTA\*** - activer/désactiver Cross Traffic Alert

## AVERTISSEMENT

- La fonction de caméra de stationnement est un soutien supplémentaire au conducteur destinée à faciliter la conduite et à la rendre plus sûre – elle n'est pas en mesure de gérer toutes les situations dans toutes les conditions de circulation, météorologiques et routières.
- Les caméras de stationnement possèdent des angles morts où les objets ne peuvent être détectés.
- Rester particulièrement attentif aux personnes et aux animaux proches du véhicule.
- Les objets/obstacles peuvent être plus proches du véhicule qui apparaissent à l'écran.
- Les caméras de stationnement n'ont pas pour vocation de remplacer l'attention et le jugement du conducteur. Le conducteur est par principe toujours responsable de veiller à ce que la voiture soit conduite de manière sûre, à la vitesse appropriée, à une distance de sécurité appropriée par rapport aux véhicules qui précèdent, et conformément à la réglementation de circulation en vigueur.

<sup>115</sup>L'illustration est générique - les détails peuvent varier en fonction du modèle de véhicule.

<sup>116</sup>Les lignes de trajectoire ne s'affichent pas en zoomant.

<sup>117</sup>Non disponible sur tous les marchés.



### Informations associées

- Vues de la caméra d'aide au stationnement (p. 407)
- Lignes de trajectoire de la caméra d'aide au stationnement (p. 409)
- Champ de capteur depuis l'aide au stationnement pour la caméra d'aide au stationnement (p. 411)
- Démarrage de la caméra d'aide au stationnement (p. 412)
- Limites de la caméra d'aide au stationnement (p. 412)
- Maintenance recommandée de la caméra d'aide au stationnement (p. 414)
- Maintenance recommandée de la caméra d'aide au stationnement (p. 414)
- Pictogrammes et messages de la caméra d'aide au stationnement (p. 415)

### Vues de la caméra d'aide au stationnement

La caméra d'aide au stationnement peut afficher une vue panoramique sur 360° ainsi que des vues séparées pour chacune des autres caméras : arrière, avant, gauche et droite.

#### Vue à 360°\*

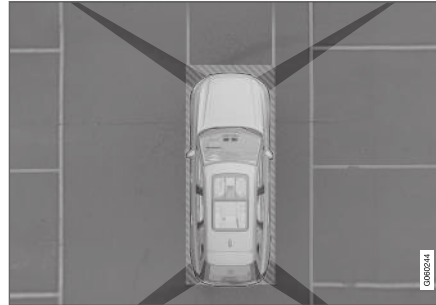

L'emplacement des caméras et les approximatifs de vision

La fonction **Vue 360°** active toutes les caméras de stationnement et les quatre côtés du véhicule sont affichés dans l'affichage central simultanément pour aider le conducteur à voir l'entourage du véhicule pendant les manœuvres à petite vitesse.

À partir de la vue sur 360°, chaque vue de caméra peut être activée séparément :

- Effleurer l'écran pour sélectionner le champ de vision de caméra, par exemple dans la zone à l'avant/au-dessus de la caméra avant.



Les caméras actives sont indiquées par un symbole de caméra sur le pictogramme de véhicule dans l'affichage central.

Si le véhicule est équipé de **Système d'aide au stationnement\***, la distance de détection des obstacles est illustrée par des champs de différentes teintes.

Les caméras peuvent être activées automatiquement ou manuellement. Se reporter à la description du démarrage de la caméra d'aide au stationnement, pour plus d'information.



◀ Recul

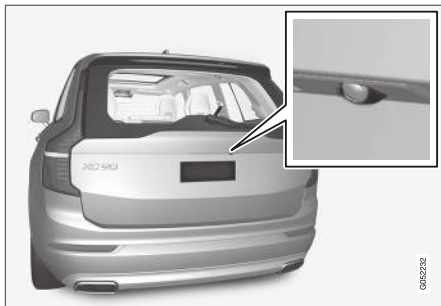

La caméra de recul<sup>118</sup> se trouve au-dessus de la plaque minéralogique.

La caméra de recul affiche une zone large derrière le véhicule. Sur certains modèles, une partie du pare-chocs et de la barre de traction (si installée) peut être visible.

Des objets de l'affichage central peuvent apparaître légèrement penchés, ceci est normal.

Caméra avant

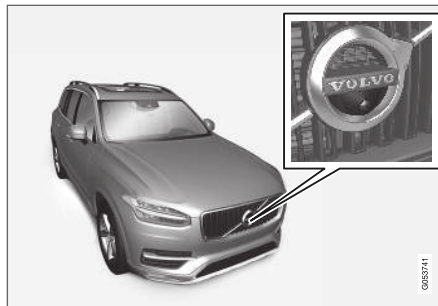

La caméra d'aide au stationnement avant<sup>119</sup> se trouve dans la calandre.

La caméra avant peut être utile en quittant des zones dont la visibilité est limitée, comme dans le cas d'une allée entourée d'une haie. La caméra avant est active à des vitesses jusqu'à 25 km/h (16 mph) et est automatiquement désactivée lorsque le véhicule dépasse cette vitesse.

Si le véhicule n'atteint pas une vitesse de 50 km/h (30 mph) et si la vitesse tombe en dessous de 22 km/h (14 mph) en 1 minute après l'arrêt de la caméra avant, la caméra est réactivée.

Caméras latérales



Les caméras latérales<sup>119</sup> se trouvent dans les rétroviseurs.

Les caméras latérales peuvent afficher des vues le long de chaque côté du véhicule.

Informations associées

- Caméra d'aide au stationnement\* (p. 406)

<sup>118</sup>Remarque : cette illustration est générique et les détails peuvent varier avec le modèle.

<sup>119</sup>Remarque : cette illustration est générique et les détails peuvent varier avec le modèle.

## Lignes de trajectoire de la caméra d'aide au stationnement

La caméra d'aide au stationnement utilise les lignes et champs de trajectoire à l'écran pour indiquer la position du véhicule par rapport à son environnement immédiat.



Exemple<sup>120</sup> de lignes de trajectoire.

Les lignes de trajectoire indiquent la trajectoire anticipée pour des dimensions extérieures du

véhicule en fonction de la position actuelle du volant afin de faciliter le stationnement parallèle, le braquage dans des espaces restreints et lors de l'accrochage d'une remorque.

Les lignes de l'écran sont projetées comme si c'était des lignes peintes sur le sol derrière le véhicule et sont directement affectées par la rotation du volant de direction. Ceci permet au conducteur de voir le chemin du véhicule même en faisant tourner le volant de direction.

Ces lignes indiquent également les limites que tout objet (barre de traction, rétroviseurs latéraux, coins de la carrosserie, etc.) atteint à l'extérieur d'un véhicule.

### REMARQUE

- En reculant avec une remorque qui n'est pas connectée électriquement au véhicule, les lignes de guidage de l'écran montrent le chemin emprunté par le **véhicule** et non celui de la remorque.
- L'écran n'affiche pas les lignes de guidage lorsqu'une remorque est connectée électriquement au circuit électrique du véhicule.
- Les lignes de guidage ne s'affichent pas pendant le zoom.

### IMPORTANT

- Se rappeler que lorsque la caméra de recul est sélectionnée, l'écran affiche uniquement la zone derrière le véhicule. Surveiller les côtés et l'avant du véhicule en marche arrière.
- La même chose s'applique en marche arrière : vérifier ce qui se passe à l'arrière du véhicule lorsque la caméra de vue avant est sélectionnée.
- Remarquer que les lignes de guidage ne montrent que le chemin **le plus court** : vérifier en particulier si les côtés du véhicule n'entrent pas en contact/ne roulent pas par-dessus quelque chose en dirigeant le véhicule vers l'avant ou si le véhicule se déplace vers l'avant/par-dessus quelque chose en marche arrière.

<sup>120</sup>L'illustration est générique - les détails peuvent varier en fonction du modèle de véhicule.

#### « Lignes de trajectoire dans la vue à 360°\*

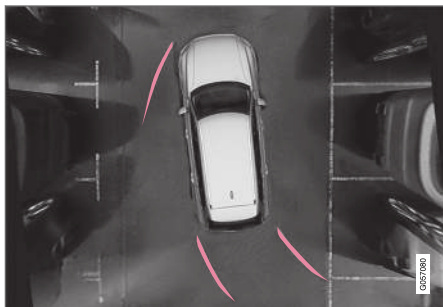

Vue à 360° avec lignes de trajectoire<sup>120</sup>.

Dans la vue à 360°, les lignes de trajectoire sont affichées derrière, devant ou sur les côtés du véhicule, selon le sens du déplacement.

- En roulant en avant : Lignes avant
- En motivant : Lignes latérales et lignes arrière.

Lorsque la caméra avant ou arrière est sélectionnée, les lignes de trajectoire sont affichées indépendamment du sens de déplacement du véhicule.

Avec une caméra latérale sélectionnée, des lignes de trajectoire seront uniquement affichées si le véhicule fait marche arrière.

#### Lignes de trajectoire pour une barre de traction\*

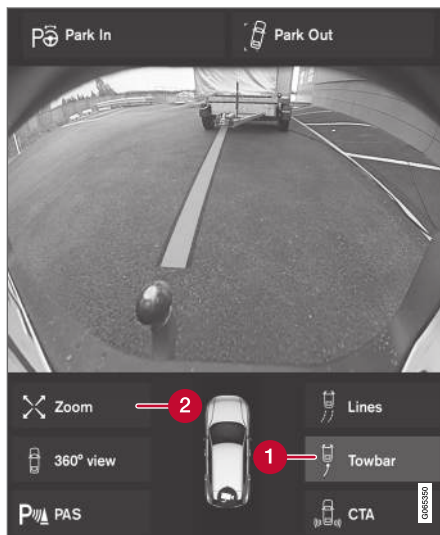

Barre de traction avec ligne de trajectoire<sup>120</sup>.

- 1 **Barre de remorquage** - active les lignes de trajectoire pour la barre de traction.
- 2 **Zoom** - zoom avant/arrière.

La caméra peut faciliter l'attelage d'une remorque en montrant une ligne de trajectoire antici-

pée pour le chemin de la barre de traction vers la remorque.

1. effleurer **Barre de remorquage** (1).
  - > La ligne de trajectoire pour le chemin anticipé de la barre de traction vers le véhicule s'affiche et les lignes de trajectoire du véhicule disparaissent.

Les lignes de trajectoire ne peuvent s'afficher simultanément pour le véhicule et la barre de traction.
2. Effleurer **Zoom** (2) pour une vue rapprochée afin de préciser la manœuvre.
  - > La caméra effectue un zoom avant.

#### Informations associées

- Caméra d'aide au stationnement\* (p. 406)

<sup>120</sup>L'illustration est générique - les détails peuvent varier en fonction du modèle de véhicule.

## Champ de capteur depuis l'aide au stationnement pour la caméra d'aide au stationnement

Si le véhicule est équipé de l'aide au stationnement, les distances s'affichent dans la vue à 360° avec des champs colorés pour chaque capteur qui a détecté un obstacle.

### Capteurs avant et arrière



L'écran peut afficher des champs de capteur colorés sur le pictogramme de véhicule<sup>121</sup>.

Les champs avant et arrière changent de teinte (du jaune à l'orange au rouge) lorsque le véhicule se rapproche d'un obstacle.

Teintes de champ avant et arrière	Distance en mètres (pieds)
Jaune	0,6-1,5 (2,0-4,9)
Orange	0,4-0,6 (1,3-2,0)
Rouge	0-0,4 (0-1,3)

### Champs de capteur latéral

Les champs de capteur latéral s'affichent uniquement en orange.

Teinte de zone latérale	Distance en mètres (pieds)
Orange	0-0,3 (0-1,0)

### Informations associées

- Caméra d'aide au stationnement\* (p. 406)

<sup>121</sup>L'illustration est générique - les détails peuvent varier en fonction du modèle de véhicule.

## Démarrage de la caméra d'aide au stationnement

La caméra d'aide au stationnement démarre automatiquement lorsque la marche arrière est engagée ou peut être commandée manuellement en utilisant l'un des boutons de fonction de l'affichage central.

### Vue de caméra en marche arrière

Lorsque la marche arrière est sélectionnée, la vue arrière s'affiche à l'écran<sup>122</sup>.

### Vue de caméra lors de la commande manuelle de la caméra



Commander la caméra de stationnement en utilisant ce bouton de la vue de fonction de l'affichage central.

L'écran commence par afficher la vue de caméra la plus récemment utilisée. Cependant, chaque fois que le moteur démarre, la vue latérale précédente est remplacée par la vue à 360 ° et une vue arrière agrandie affichée précédemment est remplacée par la vue arrière normale.

### Désactivation automatique de la caméra

La vue avant disparaît lorsque la vitesse du véhicule atteint 25 km/h (16 mph) pour éviter de distraire le conducteur. Elle est réactivée automati-

quement si la vitesse du véhicule tombe en dessous de 22 km/h (14 mph) en 1 minute aussi longtemps que la vitesse du véhicule n'a pas dépassé 50 km/h (31 mph).

Les autres vues de caméra sont désactivées à 15 km/h (9 mph) et ne sont pas réactivées.

### Informations associées

- Caméra d'aide au stationnement\* (p. 406)

## Limites de la caméra d'aide au stationnement

La caméra d'aide au stationnement peut être incapable de détecter toutes les conditions dans toutes les situations et son fonctionnement peut dès lors être limité.

Le conducteur doit connaître les limitations suivantes de la caméra d'aide au stationnement :

### AVERTISSEMENT



Une prudence supplémentaire est requise en reculant si ce pictogramme s'affiche lorsqu'une remorque, un support de vélo ou similaire est fixé(e) et connecté(e) électriquement au véhicule.

Le pictogramme indique que les capteurs d'aide au stationnement arrière sont **désactivés** et n'avertissent pas en cas d'obstacle.

### REMARQUE

Un support pour vélo et d'autres accessoires montés à l'arrière du véhicule peuvent obscurcir la vision de la caméra.

<sup>122</sup>Au Canada, il est également possible de sélectionner la vue sur 360°.

## Angles morts

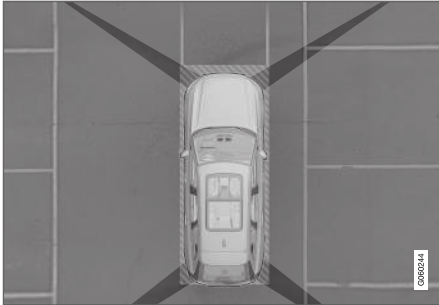

Il existe des zones « aveugles » entre les champs de vision de la caméra.

Avec la vue à 360° sélectionnée, les objets/obstacles peuvent ne pas être détectés s'ils se trouvent dans les raccords entre les jonctions des bords des vues individuelles de caméra.

## AVERTISSEMENT

Même si une assez petite partie de l'image semble obstruée, cela peut signifier qu'une assez grande zone est cachée et que des obstacles peuvent ne pas être détectés jusqu'à ce qu'ils soient très près du véhicule.

## Caméra défectueuse



Si un secteur de la caméra est sombre et contient ce symbole, cela indique que la caméra ne fonctionne pas correctement.

Se reporter à l'illustration suivante pour un exemple.

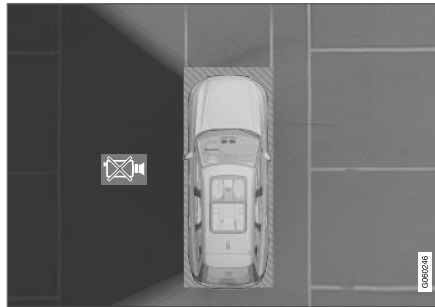

La caméra du côté gauche du véhicule est en panne.

## Secteur foncé de caméra

Un secteur de caméra sombre peut également être affiché dans les situations suivantes mais **sans** le symbole de caméra défectueuse :

- une porte est ouverte,
- le hayon est ouvert
- un rétroviseur est rabattu.

## Conditions d'éclairage

L'image de la caméra est réglée automatiquement en fonction de l'éclairage actuel. Ceci signi-

fie que l'intensité lumineuse et la qualité de l'image peuvent varier légèrement. Un éclairage médiocre peut réduire la qualité de l'image.

## Informations associées

- Caméra d'aide au stationnement\* (p. 406)

## Maintenance recommandée de la caméra d'aide au stationnement

Chaque caméra d'aide au stationnement, placée au-dessus de la plaque minéralogique, de la calandre et dans les deux rétroviseurs latéraux, exige un certain degré de maintenance.

Nettoyer les objectifs de caméra régulièrement en utilisant de l'eau tiède et un détergent de voiture. Laver prudemment pour ne pas rayer l'objectif.

### REMARQUE

L'objectif de la caméra doit rester sans saleté, neige et glace pour fonctionner correctement. Ceci est particulièrement important en cas d'éclairage médiocre.

### Informations associées



- Caméra d'aide au stationnement\* (p. 406)



## Pictogrammes et messages de la caméra d'aide au stationnement

Les pictogrammes et messages de la caméra d'aide au stationnement peuvent s'afficher au tableau de bord et/ou à l'affichage central.

Certains exemples de pictogrammes et de messages figurent au tableau qui suit.

Pictogramme	Message	Signification
		Les capteurs d'aide au stationnement arrière sont <b>désactivés</b> et aucun avertissement sonore ni marquage d'obstacles/objets n'est fourni.
		La caméra ne fonctionne pas correctement.
	<b>Syst. assist. stationn.</b> <b>Capteurs bloqués, nettoyage requis</b>	Un ou plusieurs des capteurs sont bloqués. Vérifier et nettoyer/éliminer les obstacles dès que possible.
	<b>Syst. assist. stationn.</b> <b>Non disponible Entretien requis</b>	Le système ne fonctionne pas comme prévu. S'adresser à un atelier – un atelier Volvo autorisé est recommandé.

- ◀◀ Un message textuel peut être effacé en appuyant brièvement sur le bouton  au centre du clavier placé à droite du volant de direction.

Si le message persiste : S'adresser à un atelier – un atelier Volvo autorisé est recommandé.

### **Informations associées**

- Caméra d'aide au stationnement\* (p. 406)

## Aide au stationnement, pilote\*

L'aide au stationnement, pilote (PAP<sup>123</sup>) aide le conducteur à entrer dans les espaces de stationnement et à en sortir.

PAP commence par vérifier s'il existe suffisamment d'espace puis dirige la voiture dans l'espace.

L'affichage central utilise des pictogrammes, des graphiques et des messages pour informer le conducteur au sujet des actions nécessaires et au sujet du moment opportun.

### AVERTISSEMENT

- La fonction PAP est un soutien supplémentaire au conducteur destinée à faciliter la conduite et à la rendre plus sûre – elle n'est pas en mesure de gérer toutes les situations dans toutes les conditions de circulation, météorologiques et routières.
- Rester particulièrement attentif aux personnes et aux animaux proches du véhicule.
- PAP n'a pas pour vocation de remplacer l'attention et le jugement du conducteur. Le conducteur est par principe toujours responsable de veiller à ce que la voiture soit conduite de manière sûre, à la vitesse appropriée, à une distance de sécurité appropriée par rapport aux véhicules qui précèdent, et conformément à la réglementation de circulation en vigueur.

### REMARQUE

La fonction PAP mesure l'espace et dirige le véhicule. Le rôle du conducteur est de :

- observer attentivement la zone qui entoure le véhicule,
- suivre les consignes de l'affichage central,
- sélectionner la marche arrière/un rapport avant – un son bref avertit le conducteur qui doit changer de rapports,
- réguler et maintenir une vitesse de sécurité,
- serrer les freins et arrêter.

### Informations associées

- Types de stationnement avec la fonction Park Assist Pilot (p. 418)
- Stationnement avec Park Assist Pilot (p. 419)
- Sortir d'un espace de stationnement au moyen de Park Assist Pilot (p. 422)
- Aide au stationnement, pilote\* limitations (p. 422)
- Maintenance recommandée de la fonction Park Assist Pilot (p. 424)
- Messages de l'aide au stationnement, pilote\* (p. 425)

<sup>123</sup>Park Assist Pilot

## Types de stationnement avec la fonction Park Assist Pilot

La fonction Park Assist Pilot (PAP<sup>124</sup>) peut être utilisée pour les types suivants de stationnement.

### Stationnement parallèle

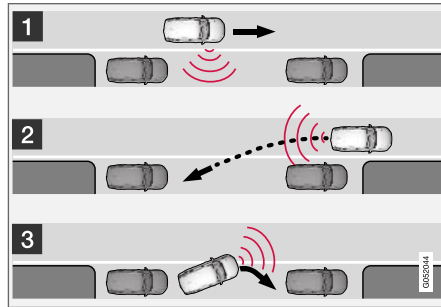

Aperçu de stationnement parallèle

La fonction PAP fait stationner le véhicule par les actions suivantes :

1. Le système recherche et mesure les emplacements potentiels de stationnement.
2. Le véhicule est dirigé pendant qu'il recule dans l'espace de stationnement.
3. La position du véhicule dans l'espace est réglée en roulant vers l'avant/l'arrière.

La fonction **Sortie de stationnement** peut être utilisée pour obtenir une aide de PAP en quittant

un espace de stationnement. Consulter la description de la sortie d'un espace de stationnement, sous stationnement avec Park Assist Pilot.

### Stationnement perpendiculaire

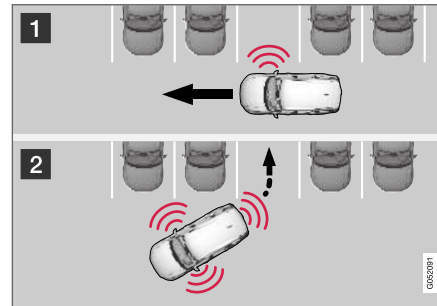

Aperçu de stationnement perpendiculaire.

La fonction PAP fait stationner le véhicule par les actions suivantes :

1. Le système recherche et mesure les emplacements potentiels de stationnement.
2. Le véhicule est dirigé pendant qu'il recule dans l'espace et sa position est réglée en roulant vers l'avant/l'arrière.

### **i** REMARQUE

La fonction PAP **Sortie de stationnement** ne peut aider le véhicule à quitter un espace de stationnement perpendiculaire. La fonction ne peut être utilisée que pour le stationnement parallèle.

### Informations associées

- Aide au stationnement, pilote\* (p. 417)

<sup>124</sup>Park Assist Pilot

## Stationnement avec Park Assist Pilot

Park Assist Pilot (PAP<sup>125</sup>) aide le conducteur à stationner en trois étapes différentes. La fonction peut également aider le constructeur à sortir d'un emplacement de stationnement.

### **i** REMARQUE

La fonction PAP mesure l'espace et dirige le véhicule. Le rôle du conducteur est de :

- observer attentivement la zone qui entoure le véhicule,
- suivre les consignes de l'affichage central,
- sélectionner la marche arrière/un rapport avant – un son bref avertit le conducteur qui doit changer de rapports,
- réguler et maintenir une vitesse de sécurité,
- serrer les freins et arrêter.

L'information au sujet des actions requises par le conducteur s'affiche à l'affichage central en utilisant des pictogrammes, des graphismes et/ou du texte.

PAP peut être activé si les critères suivants ont été redits après le démarrage du moteur du véhicule :

- Aucune remorque n'est attachée au véhicule
- La vitesse de votre véhicule est inférieure à 30 km/h (20 mph).

### **i** REMARQUE

La distance entre le véhicule et les emplacements de stationnement doit être de 0,5-1,5 mètre (1,6-5,0 pi) lorsque PAP recherche un emplacement de stationnement.

### Stationnement

PAP stationne le véhicule en utilisant les opérations suivantes :

1. Le système recherche et mesure les emplacements potentiels de stationnement.
2. Le véhicule est dirigé pendant qu'il recule dans l'espace de stationnement.
3. Le véhicule est placé dans l'espace de stationnement (le conducteur peut être invité à changer de rapport).

### Recherche et mesure des emplacements potentiels de stationnement



La fonction peut être activée dans la vue de fonction de l'affichage central.

Il peut également être accessible à partir des vues de caméra.

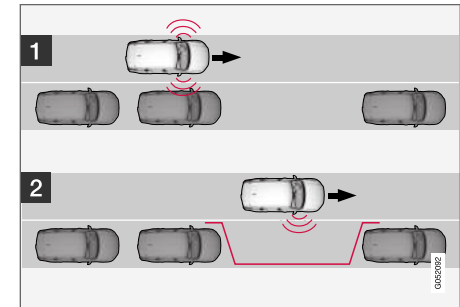

Aperçu de stationnement parallèle.

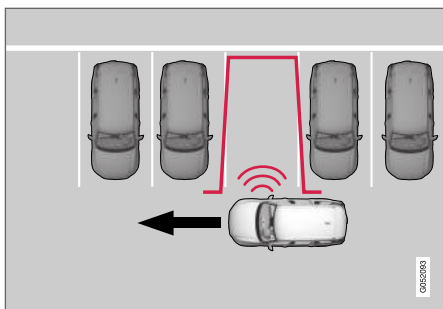

Aperçu de stationnement perpendiculaire.

Pour ce faire :

1. La vitesse du véhicule ne peut dépasser 30 km/h (20 mph) en cas de stationnement parallèle ou 20 km/h (12 mph) pour un stationnement perpendiculaire.
2. Touchez brièvement **Entrée de stationnement** dans la vue fonctions ou dans la vue Camera (Caméra).
  - > PAP recherche un emplacement de stationnement potentiel et vérifie s'il est suffisamment grand.
3. Se préparer à arrêter le véhicule lorsqu'un graphisme et un message à l'affichage central indiquent qu'un emplacement de stationnement adéquat a été trouvé.
  - > Une fenêtre contextuelle s'affiche.

4. Sélectionner **Station. parallèle** ou **Station. perpendiculaire** et engager la marche arrière.

**i REMARQUE**

PAP recherche un espace de stationnement, affiche les consignes et guide le véhicule sur son côté passager. Mais pour que le véhicule puisse stationner sur le côté conducteur de la rue :

- activer les feux de direction côté conducteur – le système recherche alors un espace de stationnement sur ce côté du véhicule.

**Recul dans un emplacement de stationnement**

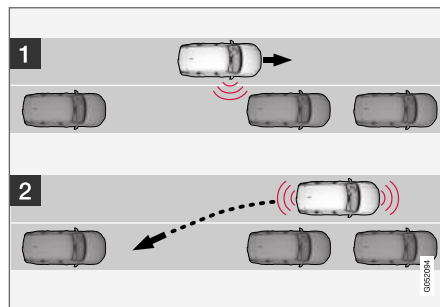

Parallèle.

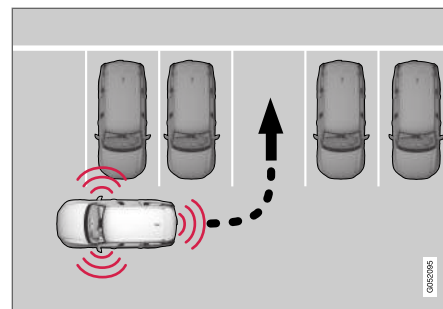

Perpendiculaire.

Pour reculer dans un emplacement de stationnement :

1. Vérifier si le chemin derrière votre véhicule est dégagé et engagé la marche arrière.
2. Reculer lentement et prudemment sans toucher le volant de direction ni dépasser une vitesse de 7 km/h (4 mph).
3. Se préparer à arrêter le véhicule lors de l'invitation par un graphisme et un texte dans l'affichage central.

**i REMARQUE**

- Les mains doivent rester à l'écart du volant de direction lorsque la fonction PAP est activée.
- Le volant de direction ne peut être dissimulé d'aucune manière et doit pouvoir tourner librement.
- Pour obtenir les meilleurs résultats, attendre jusqu'à ce que le volant de direction ait fini de tourner avant de commencer à avancer ou à reculer.

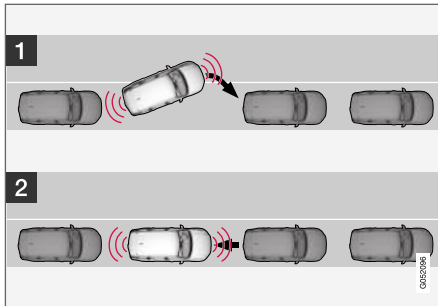
**Placement du véhicule dans l'emplacement de stationnement**

Parallèle.

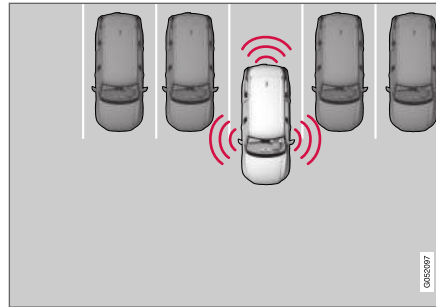

Perpendiculaire.

Pour ce faire :

1. Déplacer le sélecteur de vitesse en position **D**, attendre que le volant de direction tourne puis rouler lentement en avant.
2. Se préparer à arrêter le véhicule lors de l'invitation par un graphisme et un texte dans l'affichage central.
3. Engager le rapport de marche arrière et reculer lentement.
4. Se préparer à arrêter le véhicule lors de l'invitation par un graphisme et un texte dans l'affichage central.

La fonction passe en position d'arrêt automatiquement. Un graphisme et un message s'affichent pour indiquer que le stationnement est achevé. Les réglages peuvent toujours être effec-

tués par le conducteur ensuite. Seul le conducteur peut déterminer si le véhicule est stationné correctement.

**i IMPORTANT**

La distance d'avertissement est plus courte lorsque les capteurs sont utilisés par la fonction PAP comparativement à l'assistance utilisée par le système d'aide au stationnement.

**Informations associées**

- Aide au stationnement, pilote\* (p. 417)

## Sortir d'un espace de stationnement au moyen de Park Assist Pilot

La fonction **Sortie de stationnement** peut également aider le conducteur à quitter un emplacement de stationnement.

### **i** REMARQUE

Quitter un espace de stationnement avec la fonction **Sortie de stationnement** ne doit être utilisé que dans le cas d'un stationnement parallèle – ceci ne fonctionne pas pour un stationnement perpendiculaire.



La fonction **Sortie de stationnement** est activée dans la vue fonctions de l'affichage central ou dans la vue Camera (Caméra).

Pour ce faire :

1. Touchez brièvement **Sortie de stationnement** dans la vue fonctions ou dans la vue Camera (Caméra).
2. Déplacer le levier de vitesse à la position adéquate (c'est-à-dire D ou R) dans le sens désiré pour sortir de l'emplacement de stationnement.

3. Se préparer à arrêter le véhicule lorsque ceci est demandé par un graphisme et un message à l'affichage central. Suivre les consignes de la même manière que pour le stationnement.

Remarquer que le volant de direction peut « sauter » en arrière lorsque la procédure est achevée et le conducteur peut devoir faire tourner le volant de direction en retour à la position maximale pour sortir de l'emplacement de stationnement.

Si PAP détermine que le conducteur peut quitter l'emplacement de stationnement sans manœuvre supplémentaire, la fonction est désactivée, même s'il semble que le véhicule n'a pas complètement quitté l'espace de stationnement.

### Informations associées

- Aide au stationnement, pilote\* (p. 417)

## Aide au stationnement, pilote\* limitations

L'aide au stationnement, pilote PAP<sup>126</sup> peut ne pas détecter toutes les conditions dans toutes les situations et le fonctionnement peut alors être limité.

<sup>126</sup>Park Assist Pilot



**⚠ AVERTISSEMENT**

- La fonction PAP est un soutien supplémentaire au conducteur destinée à faciliter la conduite et à la rendre plus sûre – elle n'est pas en mesure de gérer toutes les situations dans toutes les conditions de circulation, météorologiques et routières.
- Rester particulièrement attentif aux personnes et aux animaux proches du véhicule.
- Se rappeler que l'avant du véhicule peut osciller en direction de la circulation en approche pendant les manœuvres de stationnement.
- Les objets situés plus haut que la zone de détection de capteur ne sont pas inclus lorsque la manœuvre de stationnement est calculée, ce qui peut faire osciller PAP prématurément dans l'espace de stationnement. De tels espaces de stationnement doivent être évités pour cette raison.
- PAP n'a pas pour vocation de remplacer l'attention et le jugement du conducteur. Le conducteur est par principe toujours responsable de veiller à ce que la voiture soit conduite de manière sûre, à la vitesse appropriée, à une distance de sécurité appropriée par rapport aux véhicules qui

précèdent, et conformément à la réglementation de circulation en vigueur.

Le conducteur doit rester attentif aux limitations suivantes de l'aide au stationnement, pilote :

**La séquence de stationnement est annulée**

Une séquence de stationnement est annulée si :

- le conducteur déplace le volant de direction,
- la vitesse du véhicule dépasse 7 km/h (4 mph).
- le conducteur effleure **Annuler** dans l'affichage central,
- lorsque les freins ABS ou la commande électronique de stabilité sont engagés - par exemple si une roue perd l'adhérence sur une chaussée glissante
- lorsque la direction assistée fonctionne à une puissance réduite - par exemple pendant le refroidissement dû à la surchauffe (voir la section au sujet de la force de direction qui dépend de la vitesse).

Un message de l'affichage central explique pourquoi la séquence de stationnement est annulée.

**ⓘ IMPORTANT**

Dans certaines circonstances, la fonction PAP peut être incapable de trouver les espaces de stationnement. Par exemple, parce que les capteurs sont perturbés par des sources sonores externes qui émettent les mêmes fréquences ultrasoniques que celles du système.

Des exemples de telles sources incluent les klaxons, les pneus mouillés sur l'asphalte, sur les freins pneumatiques, le bruit d'échappement des motos, etc.

**ⓘ REMARQUE**

La saleté, la glace et la neige couvrant les capteurs réduisent leur fonctionnement et peuvent rendre la mesure impossible.

**Responsabilité du conducteur**

Le conducteur doit se rappeler que PAP est une aide au stationnement – et non un système complètement automatique infallible. Le conducteur doit toujours être préparé à reprendre le contrôle et annuler au besoin une séquence de stationnement.

- « Il existe beaucoup de choses à garder à l'esprit en stationnant, incluant :
- Le conducteur est toujours responsable pour déterminer si l'espace suggéré par PAP convient au stationnement.
  - Ne pas utiliser PAP en utilisant des chaînes pour la neige ou une roue de secours provisoire.
  - Ne pas utiliser PAP si des objets dépassent du véhicule.
  - Les averses ou les chutes de neige peuvent inhiber la capacité de PAP à mesurer avec précision un emplacement de stationnement.
  - Tout en cherchant et en mesurant l'espace de stationnement, PAP peut ne pas pouvoir détecter des objets trop éloignés.
  - PAP ne peut pas suggérer d'espaces de stationnement sur des rues étroites s'il ne détecte pas suffisamment de place pour manœuvrer le véhicule.
  - Utiliser les pneus approuvés<sup>127</sup> gonflés à la pression correcte parce que ceci affecte la capacité de PAP à fournir l'assistance de stationnement.
  - la fonction PAP est basée sur la manière dont les véhicules sont parqués derrière et devant votre espace de stationnement. S'ils sont par exemple, placés trop près du trottoir, il existe un risque que les pneus ou les jan-

tes de roue de votre véhicule soient endommagés par le trottoir pendant la procédure de stationnement.

- Les espaces perpendiculaires de stationnement peuvent ne pas être détectés ou peuvent être suggérés à tort si un véhicule en stationnement colle davantage que les autres véhicules en stationnement.
- PAP est destiné à une assistance au stationnement sur des rues rectilignes, et non des sections de rue qui présentent de forts virages ou des courbes irrégulières. Toujours vérifier si votre véhicule est parallèle aux emplacements de stationnement en place lorsque PAP mesure l'espace de stationnement.

### ! IMPORTANT

L'utilisation de roue et/ou pneus d'une dimension autre que celle autorisée risque de modifier la circonférence du pneu, ce qui exigerait une mise à jour du système PAP. Consulter un atelier – un atelier Volvo autorisé est recommandé.

### Informations associées

- Aide au stationnement, pilote\* (p. 417)
- Résistance du volant de direction dépendant de la vitesse (p. 282)

## Maintenance recommandée de la fonction Park Assist Pilot

Pour un fonctionnement optimal de la fonction Park Assist Pilot (PAP<sup>128</sup>), ses capteurs doivent être nettoyés régulièrement à l'eau et au détergent pour voiture.

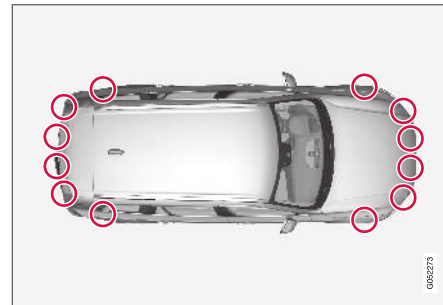

Emplacement des capteurs d'aide au stationnement<sup>129</sup>.

### i REMARQUE

La saleté, la glace et la neige qui couvrent les capteurs peuvent causer de faux avertissement, un fonctionnement réduit ou aucun fonctionnement.

### Informations associées

- Aide au stationnement, pilote\* (p. 417)

<sup>127</sup>Les pneus approuvés sont les pneus de même type et marque que ceux installés à l'origine en usine.

## Messages de l'aide au stationnement, pilote\*

Les messages pour Park Assist Pilot PAP<sup>130</sup> peut s'afficher au tableau de bord et/ou à l'affichage central.

Certains exemples de pictogrammes et de messages figurent au tableau qui suit.

Message	Signification
<b>Syst. assist. stationn. Capteurs bloqués, nettoyage requis</b>	Un ou plusieurs des capteurs sont bloqués. Vérifier et nettoyer/éliminer les obstacles dès que possible.
<b>Syst. assist. stationn. Non disponible Entretien requis</b>	Le système ne fonctionne pas comme prévu. S'adresser à un atelier – un atelier Volvo autorisé est recommandé.

Un message textuel peut être effacé en appuyant brièvement sur le bouton  au centre du clavier placé à droite du volant de direction.

Si le message persiste : S'adresser à un atelier – un atelier Volvo autorisé est recommandé.

### Informations associées

- Aide au stationnement, pilote\* (p. 417)

<sup>128</sup>Park Assist Pilot

<sup>129</sup>Remarque : cette illustration est générique et les détails peuvent varier avec le modèle.

<sup>130</sup>Park Assist Pilot



# DÉMARRAGE ET CONDUITE

### Démarrage du véhicule

Le véhicule peut démarrer en utilisant le bouton de démarrage de la console de tunnel lorsque la clé-télécommande se trouve dans l'habitacle.



Bouton de démarrage de la console de tunnel.

#### **AVERTISSEMENT**

Avant le démarrage :

- Boucler votre ceinture de sécurité.
- Régler le siège, le volant de direction et les rétroviseurs.
- Enfoncer complètement la pédale de frein.

La clé-télécommande n'est pas utilisée physiquement pour faire démarrer l'allumage parce que le

véhicule est équipé du système de démarrage passif sans clé.

Pour faire démarrer le véhicule :

1. La clé à télécommande doit rester à l'intérieur du véhicule. Pour les véhicules avec démarrage passif, la clé doit se trouver dans la section avant de l'habitacle. Avec la fonction de verrouillage/déverrouillage sans clé en option\*, la clé peut se trouver n'importe où dans le véhicule.
2. Maintenir enfoncée la pédale de frein<sup>1</sup> aussi loin que possible.
3. Faire tourner le bouton de démarrage dans le sens horaire puis le relâcher. La commande retourne automatiquement à la position d'origine.

#### **AVERTISSEMENT**

- Ne jamais utiliser plus d'un tapis à la fois du côté conducteur. Si un autre type de tapis de sol est utilisé, déposer le tapis d'origine du plancher du siège de conducteur avant de rouler. Tous les types de tapis doivent être solidement entrés aux points de fixation du plancher. Le tapis de sol ne peut empêcher le déplacement de la pédale de frein et de la pédale d'accélérateur d'aucune manière, au risque de danger.
- Les tapis de sol Volvo sont fabriqués spécialement pour votre véhicule. Ils doivent être fixés correctement aux points de fixation du plancher pour qu'ils ne glissent pas et ne deviennent pas emprisonnés sous les pédales.

Le démarreur est lancé jusqu'au démarrage du moteur ou jusqu'à ce que sa protection contre la surchauffe se déclenche.

<sup>1</sup> Si le véhicule se déplace, il est uniquement nécessaire de faire tourner le bouton de démarrage dans le sens horaire pour faire démarrer le moteur du véhicule.



Emplacement du lecteur de secours dans la console de tunnel.

Si le message **Clé non trouvée** s'affiche au tableau de bord au démarrage, placer la clé-télécommande dans le lecteur de secours puis faire une nouvelle tentative de démarrage.

### **i** REMARQUE

Lorsque la clé-télécommande est placée dans le lecteur de secours, assurez-vous qu'aucune autre clé du véhicule, aucun objet métallique ou appareil électronique (par ex. téléphone cellulaire, tablette, ordinateur portable ou chargeur) ne se trouve dans le lecteur de secours. Des clés du véhicule proche l'une de l'autre dans le lecteur de secours peuvent voir leurs fonctionnalités interrompues.

### **!** IMPORTANT

Si le moteur du véhicule n'a pas réagi après 3 tentatives – attendre 3 minutes avant une nouvelle tentative de démarrage. La capacité de démarrage augmente si la batterie de démarrage a bénéficié d'un temps de récupération.

### **⚠** AVERTISSEMENT

**Ne jamais** retirer la clé-télécommande du véhicule pendant que le véhicule roule ou qu'il est remorqué.

### **⚠** AVERTISSEMENT

- Toujours retirer la clé-télécommande de l'habitacle au moment de quitter le véhicule et s'assurer que le contact est en mode **0**.
- Toujours placer le sélecteur de vitesse à la position de stationnement **P** et appliquer le frein de stationnement avant de quitter le véhicule. Ne jamais laisser le véhicule sans surveillance pendant que le moteur tourne.
- Toujours ouvrir la porte de garage complètement et vérifier si la ventilation est très bonne avant de faire démarrer le moteur dans un garage. Les vapeurs d'échappement produites par le véhicule contiennent du monoxyde de carbone invisible et inodore mais très toxique.

### **⚠** AVERTISSEMENT

Toujours emporter la clé-télécommande en cliquant le véhicule et vérifier si le système électrique du véhicule est en mode d'allumage **0** – spécialement si des enfants se trouvent dans le véhicule.



### REMARQUE

En cas de démarrage à froid, le régime de ralenti peut être considérablement plus élevé en temps normal pour certains types de moteur. Ceci est fait pour que les systèmes d'émissions gazeuses atteignent la température de fonctionnement normal dès que possible, ce qui minimise les émissions d'échappement et protège l'environnement.

### IMPORTANT

- En cas de démarrage par temps froid, il est possible que la boîte de vitesses automatique passe les rapports supérieurs à des régimes légèrement plus élevés que la normale jusqu'à ce que le liquide de la boîte de vitesses automatique atteigne sa température normale de fonctionnement.
- Ne pas emballer un moteur froid immédiatement après le démarrage. Ceci risque d'empêcher une lubrification correcte des organes vitaux du moteur avant que le moteur n'ait atteint la température correcte de fonctionnement.
- Le moteur du véhicule doit tourner au ralenti pendant le déplacement du sélecteur de vitesse. Ne jamais accélérer avant l'engagement complet du rapport. Une accélération rapide avant l'engagement correct d'un rapport peut augmenter l'usure des organes.
- Pour prévenir la surchauffe du liquide de boîte de vitesses, sélectionner **P** ou **N** pendant le fonctionnement au ralenti à l'arrêt pendant longtemps.

- Réglage du volant (p. 208)
- Démarrage au moyen d'une batterie auxiliaire (p. 476)
- Sélection d'un mode d'allumage (p. 433)

### Informations associées

- Arrêt du moteur (p. 431)
- Modes d'allumage (p. 431)



## Arrêt du moteur

Le moteur peut être arrêté en utilisant le bouton de démarrage de la console de tunnel.



Bouton de démarrage de la console de tunnel.

Pour placer le véhicule en position d'arrêt :

- Faire tourner le bouton de démarrage dans le sens horaire puis le relâcher pour arrêter le véhicule. La commande retourne automatiquement à la position d'origine.

Si le véhicule roule :

- Faire tourner le bouton et le maintenir dans le sens horaire jusqu'à l'arrêt du véhicule.

## Informations associées

- Démarrage du véhicule (p. 428)
- Modes d'allumage (p. 431)
- Réglage du volant (p. 208)

- Démarrage au moyen d'une batterie auxiliaire (p. 476)
- Sélection d'un mode d'allumage (p. 433)

## Modes d'allumage

L'allumage du véhicule peut être placé dans différents modes (niveaux) pour rendre diverses fonctions disponibles.

Pour activer l'utilisation de nombre limité de fonctions lorsque le moteur du véhicule est arrêté, l'allumage peut être placé à un des trois niveaux différents suivants : **0**, **I** et **II**. Ces niveaux sont appelés les modes d'allumage dans le manuel de conduite et d'entretien.

Le tableau suivant mentionne les fonctions disponibles dans chaque mode d'allumage :



Mode	Fonctions
0	<ul style="list-style-type: none"> <li>Le compteur kilométrique, l'horloge et l'indicateur de température sont éclairés<sup>A</sup>.</li> <li>Les sièges à commandes électriques* peuvent être ajustés.</li> <li>Les vitres électriques peuvent être utilisées.</li> <li>L'affichage central est activé et peut être utilisé<sup>A</sup>.</li> <li>La prise 12 volts du compartiment à bagages* peut être utilisée.</li> <li>Le système infodivertissement peut être utilisé<sup>A</sup>.</li> </ul> <p>Dans ce mode d'allumage, les fonctions sont disponibles pendant une durée limitée puis sont désactivées automatiquement.</p>

Mode	Fonctions
I	<ul style="list-style-type: none"> <li>Le toit panoramique, les vitres à commande électrique, la prise 12 V de l'habitacle, Bluetooth, la navigation, le téléphone, la soufflante et l'essuie-glace du pare-brise peuvent être utilisés.</li> <li>Les sièges à commandes électriques peuvent être ajustés.</li> <li>La prise 12 volts du compartiment à bagages peut être utilisée.</li> </ul> <p><b>Le courant électrique est pris de la batterie dans ce mode d'allumage.</b></p>
II	<ul style="list-style-type: none"> <li>Les phares s'allument.</li> <li>Les témoins lumineux ou d'indication s'allument pendant cinq secondes.</li> <li>D'autres systèmes sont activés. Cependant, le chauffage de siège et de lunette arrière est activé uniquement pendant que le moteur tourne.</li> </ul> <p><b>Ce mode d'allumage utilise beaucoup de courants de batterie et doit être évité chaque fois que possible !</b></p>

<sup>A</sup> Également activés quand la porte est ouverte.

### Informations associées

- Démarrage du véhicule (p. 428)
- Réglage du volant (p. 208)
- Démarrage au moyen d'une batterie auxiliaire (p. 476)
- Sélection d'un mode d'allumage (p. 433)

## Sélection d'un mode d'allumage

L'allumage du véhicule peut être placé dans différents modes (niveaux) pour rendre diverses fonctions disponibles.

### Sélection d'un mode d'allumage



Bouton de démarrage de la console de tunnel.

- **Mode d'allumage 0** : déverrouiller le véhicule et laisser la clé-télécommande dans l'habitacle.

#### **i** REMARQUE

Pour régler le niveau **I** ou **II** **sans** faire démarrer le moteur du véhicule – ne **pas** enfoncer la pédale de frein (ou la pédale d'embrayage en cas de boîte de vitesses manuelle) en sélectionnant ce mode d'allumage.

- **Mode allumage I** - Faire tourner le bouton de démarrage dans le sens horaire puis le

relâcher. La commande retourne automatiquement à la position d'origine.

- **Mode d'allumage II** - Faire tourner le bouton de démarrage dans le sens horaire et l'y maintenir pendant environ 5 secondes. Relâcher le bouton qui retourne automatiquement à sa position d'origine.
- **Retour au mode d'allumage 0** - Pour retourner au mode d'allumage **0** depuis le mode **I** et **II**, faire tourner le bouton de démarrage dans le sens horaire puis le relâcher. La commande retourne automatiquement à la position d'origine.

### Informations associées

- Démarrage du véhicule (p. 428)
- Arrêt du moteur (p. 431)
- Modes d'allumage (p. 431)
- Réglage du volant (p. 208)
- Démarrage au moyen d'une batterie auxiliaire (p. 476)

## Fonctions de freinage

Les freins du véhicule sont utilisés pour réduire la vitesse et empêcher le véhicule de se déplacer.

Outre les freins de roue et les freins de stationnement, le véhicule est également équipé d'un certain nombre de fonctions automatiques d'aide au freinage. Ces systèmes assistent le conducteur, par exemple en maintenant le véhicule immobile lorsque la pédale de frein n'est pas enfoncée (par exemple à un feu de circulation ou un croisement), lors d'un démarrage en côte ou en descente.

En fonction de l'équipement du véhicule, les fonctions suivantes d'aide au freinage peuvent être incluses :

- Freins à maintien automatique (Auto Hold)
- Assistance au démarrage en côte (Hill Start Assist)
- Assistance au freinage après une collision
- City Safety
- Commande en descente (Hill Descent Control)\*

### Informations associées

- Freins (p. 434)
- Frein de stationnement (p. 437)
- Freins à maintien automatique (p. 440)



- Assistance au freinage après une collision (p. 442)
- Assistance au démarrage en côte (p. 442)
- City Safety™ (p. 349)
- Commande en descente\* (p. 464)

### Freins

La pédale de frein est utilisée pour appliquer les freins normaux du véhicule, qui font partie du système de freinage.

Le véhicule est équipé de deux circuits de frein. Si un circuit de frein est endommagé, la pédale de frein s'abaisse davantage lorsqu'elle est enfoncée. Une pression supplémentaire est alors requise de la part du conducteur pour obtenir un effet de freinage normal.

La pression du conducteur sur la pédale de frein est augmentée par une fonction d'assistance au freinage.

#### AVERTISSEMENT

Le servofrein ne fonctionne que pendant que le moteur tourne.

Si la pédale de frein est utilisée pendant que le moteur du véhicule est arrêté, la pédale semble plus ferme que d'habitude et une pression plus importante doit être appliquée pour freiner le véhicule.

Dans les zones très accidentées ou en roulant avec une lourde charge, le frein moteur en boîte manuelle peut être utilisé pour augmenter le freinage. Le frein moteur est plus efficace si le même rapport de vitesse est utilisé en côte et en descente. Utiliser le mode de conduite Off Road\* pour augmenter l'effet de freinage dans de fortes pentes à petites vitesses.

### Freins avec antiblocage

Le véhicule est équipé d'un Anti-lock Braking System (ABS), qui peut contribuer à prévenir le blocage des roues et contribuer à maintenir le contrôle de la direction pendant le freinage. Des vibrations de la pédale de frein peuvent être perçues pendant le fonctionnement de l'ABS. Ceci est normal.

Après le démarrage du véhicule, un bref essai du système ABS est exécuté automatiquement lorsque le conducteur relâche la pédale de frein. Un test automatique supplémentaire du système peut être exécuté pendant que le véhicule roule à petite vitesse. Pendant le test, la pédale de frein peut faire percevoir des impulsions.

## Symboles dans le tableau de bord

Pictogramme	Signification
 A	<p>contrôle le niveau de liquide de frein. Si le niveau est bas, remplir de liquide de frein et vérifier pour déterminer la raison de la perte de liquide de frein.</p>
 B	
 A	<p>Éclairage continu 2 secondes après le démarrage du moteur : Vérification automatique du fonctionnement.</p> <p>Éclairage continu pendant plus de 2 secondes : Anomalie dans le système ABS. Le système de freinage normal du véhicule fonctionne mais sans ABS.</p>
 B	

A Modèles vendus au Canada.

B Modèles pour les États-Unis.

**⚠ AVERTISSEMENT**

- Si les deux symboles s'allument simultanément et que le niveau de liquide de frein est sous la marque **MIN** du réservoir, ou si un message lié au système de freinage apparaît au tableau de bord : **NE PAS CONDUIRE**. Faire remorquer le véhicule chez un technicien Volvo formé et qualifié pour procéder à une inspection du système de freinage.
- Si les deux symboles s'allument simultanément et que le niveau de liquide de frein est normal (pas sous la marque **MIN** du réservoir), ou si un message lié au système de freinage apparaît au tableau de bord : amener avec précaution le véhicule chez un technicien Volvo formé et qualifié pour procéder à une inspection du système de freinage.

**Informations associées**

- Système d'assistance au freinage (p. 435)
- Freins à maintien automatique (p. 440)
- Assistance au démarrage en côte (p. 442)
- Freinage sur chaussée humide (p. 436)
- Freinage en cas de sel répandu sur la chaussée (p. 436)
- Maintenance du système de freinage (p. 436)
- Feux de freinage (p. 167)

**Système d'assistance au freinage**

Brake Assist System (BAS) augmente la force des freinages et dès lors réduit la distance de freinage.

Le système surveille les habitudes de freinage du conducteur et augmente au besoin la force de freinage. La force de freinage peut être augmentée jusqu'au point où le ABS intervient. La fonction est désactivée lorsque la pression sur la pédale de frein diminue.

**i REMARQUE**

Lorsque BAS est activé, la pédale de frein s'abaisse légèrement plus que d'habitude. Maintenir abaissée la pédale de frein aussi longtemps que nécessaire.

Lorsque la pédale de frein est relâchée, tout le freinage s'arrête.

**Informations associées**

- Freins (p. 434)

### Freinage sur chaussée humide

Après un trajet prolongé sous l'averse sans freinage, l'effet de freinage peut être légèrement diminué la première fois que les freins sont appliqués.

Ceci peut également se produire après le lavage du véhicule. Une plus forte pression sur la pédale de frein peut s'avérer nécessaire. Par conséquent, vous devez maintenir une plus grande distance par rapport au véhicule qui précède.

Appliquer fermement les freins après le lavage du véhicule ou un trajet sur chaussée humide. Ceci contribue à réchauffer les disques de frein, les séchant plus rapidement et les protégeant contre la corrosion. Considérer la circulation en cours lors du freinage.

#### Informations associées

- Freins (p. 434)
- Freinage en cas de sel répandu sur la chaussée (p. 436)

### Freinage en cas de sel répandu sur la chaussée

En cas de sel répandu sur la chaussée, une couche de sel peut se former sur les disques de frein et les plaquettes de frein.

Ceci peut augmenter la distance d'arrêt. Maintenir une distance de sécurité supplémentaire par rapport au véhicule précédent. En outre :

- serrer les freins de temps en temps pour éliminer le sel. S'assurer de ce que le freinage ne pose aucun risque pour les autres usagers de la route.
- Serrer les freins prudemment à la fin du trajet et avant de reprendre la route.

#### Informations associées

- Freins (p. 434)
- Freinage sur chaussée humide (p. 436)

### Maintenance du système de freinage

Vérifier régulièrement l'état d'usure des organes de freinage.

Pour maintenir le véhicule aussi sûr et fiable que possible, respecter le calendrier d'entretien Volvo spécifié dans le livret de garantie et d'entretien. Des plaquettes et disques de frein nouveaux et remplacés ne sont complètement efficaces qu'après avoir été rodés en parcourant quelques centaines de kilomètres (milles). Compenser la réduction de freinage en appuyant davantage sur la pédale de frein. Volvo recommande d'utiliser uniquement les plaquettes de frein approuvées pour votre Volvo.

#### **IMPORTANT**

L'absence d'usure des organes du système de freinage doit être régulièrement vérifiée.

S'adresser à un atelier pour obtenir un conseil sur la manière de le faire ou confier l'inspection à un atelier - un atelier Volvo autorisé est recommandé.

#### Informations associées

- Freins (p. 434)

## Frein de stationnement

Le frein de stationnement contribue à immobiliser le véhicule en bloquant mécaniquement deux roues.



Les commandes de frein de stationnement se trouvent dans la console de tunnel, entre les sièges.

Lorsque le frein électrique de stationnement est appliqué, un bruit peut s'entendre provenant du moteur électrique de frein. Ce bruit peut également s'entendre pendant la vérification du fonctionnement automatique du frein de stationnement.

Si le véhicule est arrêté pendant que le frein de stationnement est appliqué, le frein s'applique uniquement aux roues arrière. En cas d'application pendant le déplacement du véhicule, les freins normaux sont utilisés sur les quatre roues. Le freinage est transféré uniquement aux roues arrière lorsque le véhicule est presque arrêté.

## Informations associées

- Activation et désactivation du frein de stationnement (p. 437)
- Stationnement dans une côte (p. 439)
- Dysfonctionnement de frein de stationnement (p. 439)
- Freins à maintien automatique (p. 440)

## Activation et désactivation du frein de stationnement



Utiliser le frein de stationnement pour immobiliser le véhicule en stationnement.

### Activation du frein de stationnement



1. Tirez la commande vers le haut.
  - > Le pictogramme du tableau du bord s'allume lorsque le frein de stationnement est activé.
2. Le véhicule doit être arrêté.

## « Symboles à l'écran du conducteur

Pictogramme	Signification
	Le pictogramme s'éclaire lorsque le frein de stationnement est activé.
A	
	Un pictogramme clignotant indique qu'une défaillance a été détectée. Lire le message dans le tableau de bord.
B	

A Modèles vendus au Canada.

B Modèles pour les États-Unis.

### Activation automatique

Le frein de stationnement est appliqué automatiquement :

- si la fonction de maintien automatique (application automatique des freins à l'arrêt du véhicule) est activée et que le véhicule a été arrêté pendant une longue période (5-10 minutes).
- Lorsque le sélecteur de vitesses est déplacé sur la position **P** sur une pente escarpée.
- lorsque l'allumage est placé en position d'arrêt et que le paramètre d'activation automatique de frein de stationnement est activé dans l'écran central.

### Freinage d'urgence

En cas d'urgence, le frein de stationnement peut être activé pendant que le véhicule se déplace en maintenant la commande vers le haut. Le processus de freinage est annulé quand la commande est relâchée ou si la pédale d'accélérateur est actionnée.

#### REMARQUE

En cas de freinage d'urgence à grandes vitesses, un signal retentit pendant la procédure de freinage.

### Désactivation du frein de stationnement



#### Désactivation manuelle

1. Enfoncer fermement la pédale de frein.

2. Pressez la commande.

- > Le frein de stationnement est desserré et le pictogramme du tableau de bord s'éteint.

#### Désactivation automatique

1. Boucler votre ceinture de sécurité.
2. Enfoncer fermement la pédale de frein.
3. Démarrez la voiture.
4. Déplacez le sélecteur de rapport en position **D** ou **R** et appuyez sur la pédale d'accélérateur.
  - > Le frein de stationnement est desserré et le pictogramme du tableau de bord s'éteint.

#### REMARQUE

Lors du démarrage initial du véhicule, le frein de stationnement peut se désengager automatiquement même si la ceinture de sécurité du conducteur n'est pas bouclée.

#### Informations associées

- Réglages d'activation automatique de frein de stationnement (p. 439)
- Dysfonctionnement de frein de stationnement (p. 439)
- Frein de stationnement (p. 437)
- Stationnement dans une côte (p. 439)



## Réglages d'activation automatique de frein de stationnement

Choisir si le frein de stationnement doit être activé automatiquement lorsque le contact est coupé.

Cette sélection est faite dans le menu des réglages dans l'affichage central.

1. Appuyer sur **Paramètres** en vue du dessus.
2. Effleurer **My Car** → **Frein de stationnement et suspension** et sélectionner ou désélectionner la fonction **Activation auto du frein de stationnement**.

### Informations associées

- Activation et désactivation du frein de stationnement (p. 437)
- Frein de stationnement (p. 437)

## Stationnement dans une côte

Toujours utiliser le frein de stationnement en stationnant en côte.

### AVERTISSEMENT

Toujours appliquer le frein de stationnement en stationnant sur un plan incliné. La sélection d'un rapport ou la sélection dans une boîte automatique de la position de stationnement **P** peut s'avérer insuffisante pour immobiliser le véhicule dans toutes les situations.

Si le véhicule est dirigé vers le haut :

- Faire tourner les roues avant de manière à ce qu'elles **soient dirigées à l'écart** du trottoir.

Si le véhicule est dirigé vers le bas :

- Faire tourner les roues avant de manière à ce qu'elles soient dirigées **vers** le trottoir.

### Charge lourde en côte

Les lourdes charges telles qu'une remorque, peuvent faire reculer le véhicule lorsque le frein de stationnement est relâché automatiquement dans des fortes côtes. Pour l'éviter, placer la commande vers le haut en roulant à l'écart. Relâcher la commande lorsque le véhicule acquiert de la traction.

### Informations associées

- Activation et désactivation du frein de stationnement (p. 437)

## Dysfonctionnement de frein de stationnement

Si'il n'est pas possible de désactiver ni d'activer le frein de stationnement après plusieurs tentatives, s'adresser à un atelier Volvo autorisé.

Un signal sonore d'avertissement retentit si le frein de stationnement est appliqué pendant que le véhicule roule.

Si le véhicule doit être placé en stationnement avant la solution du problème, faire tourner les roues en stationnement sur un plan incliné et placer le sélecteur de vitesse à la position **P**.

### Faible niveau de charge de la batterie

Si le niveau de charge de la batterie est trop bas, il peut s'avérer impossible d'appliquer ou de desserrer le frein de stationnement. Connecter une batterie auxiliaire au véhicule si la batterie du véhicule est déchargée.

### Remplacement des plaquettes de frein

Étant donné la conception du frein électrique de stationnement, les plaquettes de frein arrière doivent être remplacées par un atelier. Un atelier Volvo autorisé est recommandé.

## « Symboles dans le tableau de bord

Pictogramme	Signification
 <p>A</p>	Un pictogramme clignotant indique qu'une défaillance a été détectée. Voir le message du tableau de bord.
 <p>B</p>	
 <p>A</p>	Défectuosité du système de freinage. Voir le message du tableau de bord.
 <p>B</p>	
	Message d'information au tableau de bord.

A Modèles vendus au Canada.

B Modèles pour les États-Unis.

## Informations associées

- Activation et désactivation du frein de stationnement (p. 437)
- Batterie de démarrage (p. 638)
- Programme d'entretien Volvo (p. 616)

## Freins à maintien automatique

Avec la fonction de freinage de maintien automatique, le conducteur peut relâcher la pédale de frein et les freins restent serrés, par exemple lorsque le véhicule est à l'arrêt à un feu de circulation ou un croisement.

Lorsque le véhicule arrête, les freins sont activés automatiquement. La fonction peut utiliser les freins normaux ou les freins de stationnement pour immobiliser le véhicule. Elle fonctionne sur terrains plats et accidentés. En prenant la route, les freins se desserrent automatiquement si la ceinture de sécurité du conducteur est bouclée.

### REMARQUE

En freinant jusqu'à l'arrêt, en montée ou en descente, la pédale de frein doit être enfoncée un peu plus fort avant d'être relâchée afin de garantir que la voiture ne dévale pas.

Le frein de stationnement est activé si :

- le véhicule est arrêté
- la porte du conducteur est ouverte
- la ceinture de sécurité du conducteur est débouclée
- le véhicule a été immobile suffisamment longtemps (5-10 minutes)



### Assistance au démarrage en côte

Hill Start Assist (HSA) aide à empêcher le véhicule de reculer lors d'un démarrage en côte. En reculant en côte, HSA empêche le véhicule de rouler en avant.

La fonction retient la pression de la pédale de frein du système de freinage pendant plusieurs secondes après le relâchement de la pédale de frein.

Cet effet temporaire de freinage est supprimé après quelques secondes ou lorsque le conducteur commence à conduire.

La fonction d'aide au démarrage en côte est disponible même si la fonction de maintien automatique de frein est désactivée.

### Informations associées

- Freins à maintien automatique (p. 440)
- Freins (p. 434)

### Assistance au freinage après une collision

Dans une collision dont le niveau d'activation est atteint pour les tendeurs pyrotechniques de ceinture de sécurité ou les coussins gonflables, ou si une collision avec un grand animal est détectée, les freins de la voiture sont activés automatiquement. Cette fonction contribue à prévenir ou réduire les effets de collision.

Après une sérieuse collision, il peut s'avérer impossible de commander et de diriger la voiture. Pour éviter ou atténuer une collision ultérieure possible avec un véhicule ou un objet sur la trajectoire du véhicule, le système d'aide au freinage est activé automatiquement pour contribuer à arrêter le véhicule en toute sécurité.

Les feux de freinage et les feux de détresse sont activés pendant le freinage. Lorsque le véhicule est arrêté, les feux de détresse continuent à clignoter et le frein de stationnement est appliqué.

Si le freinage est inadéquat, par exemple en cas de risque de choc par la circulation, le conducteur peut contourner le système en enfonçant la pédale d'accélérateur.

Cette fonction suppose que le système de freinage est intact après une collision.

L'assistance au freinage fait partie des systèmes de sécurité Rear Collision Warning et Blind Spot Information.

### Informations associées

- Rear Collision Warning (p. 363)
- BLIS\* (p. 364)
- Fonctions de freinage (p. 433)

## Boîte de vitesses

La boîte de vitesses fait partie de la chaîne cinématique du véhicule (pour la transmission de l'énergie) entre le moteur du véhicule et les roues motrices. La fonction de la boîte de vitesses est de changer de rapport selon les besoins de vitesse et de puissance.



Le véhicule est équipé d'une boîte de vitesses automatique à 8 rapports. Le nombre de rapport permet au couple moteur et à la puissance disponible d'être effectivement utilisés. Deux des rapports sont des rapports surmultipliés qui économisent le carburant en roulant à un régime moteur constant. Un changement de rapport manuel est également possible. Le tableau de bord affiche le rapport utilisé.

### ! IMPORTANT

Vérifier la température de fonctionnement de la boîte de vitesses pour éviter les dégâts aux composants du système d'entraînement. En cas de risque de surchauffe, un pictogramme d'avertissement s'affiche au tableau de bord avec un message textuel. Respecter les recommandations.

## Symboles dans le tableau de bord

Si un problème se produit sur la boîte de vitesses, un pictogramme et un message s'affichent sur le tableau de bord.

Pictogramme	Signification
	Information et messages en rapport avec la boîte de vitesses. Suivre les consignes.
	Boîte de vitesses chaude ou en surchauffe. Suivre les consignes.
	<b>Réduction de la performance/Réduction performance d'accélérer.</b>  En cas d'anomalie temporaire dans la chaîne cinématique, le véhicule peut passer en mode secours avec puissance réduite pour protéger la chaîne cinématique.

## Informations associées

- Positions du sélecteur de rapport de boîte de vitesse automatique (p. 443)
- Témoin de rapport de vitesse\* (p. 448)

## Positions du sélecteur de rapport de boîte de vitesse automatique

Dans les véhicules équipés d'une boîte de vitesses automatique, le système sélectionne le rapport optimal en fonction des circonstances actuelles du trajet. La boîte de vitesses possède également un mode manuel.



Le tableau de bord indique le rapport en cours d'utilisation :

**P, R, N, D** ou **M**.

En mode changement de vitesse manuelle, le témoin de rapport du tableau de bord affiche le rapport utilisé actuellement.

### « Positions du sélecteur de rapport

#### Stationnement - P

En mode **P**, la boîte de vitesses est mécaniquement verrouillée.

Sélectionner **P** lorsque le véhicule est en stationnement ou lors du démarrage du moteur. Le véhicule doit être arrêté lorsque la position de stationnement est sélectionnée.

Pour déplacer le sélecteur de rapport depuis la position de stationnement, la pédale de frein doit être enfoncée et l'allumage doit être en mode **II**.

En stationnement, appliquer le frein de stationnement avant de sélectionner le stationnement.

#### AVERTISSEMENT

Toujours appliquer le frein de stationnement en stationnant sur un plan incliné. La sélection d'un rapport ou la sélection dans une boîte automatique de la position de stationnement **P** peut s'avérer insuffisante pour immobiliser le véhicule dans toutes les situations.

#### REMARQUE

Le sélecteur de vitesse doit occuper la position de stationnement **P** avant que le véhicule puisse être verrouillé et que la lame puisse être activée.

#### Marche arrière - R

Sélectionner **R** pour reculer. Le véhicule doit être arrêté en sélectionnant la marche arrière.

#### Point mort - N

Aucun rapport n'est sélectionné et le moteur peut démarrer. Appliquer le frein de stationnement si le véhicule est arrêté avec le sélecteur de vitesse en position **N**.

Pour déplacer le sélecteur de rapport du point mort à un autre rapport, la pédale de frein doit être enfoncée et l'allumage en mode **II**.

#### Mode de propulsion D

**D** est la position de rapport de conduite normal. La boîte de vitesses sélectionne un rapport supérieur ou inférieur automatiquement en fonction de l'accélération et de la vitesse. Le véhicule doit être à l'arrêt lorsque le sélecteur de rapport est déplacé de **R** en **D**.

#### Mode de changement de rapport manuel - M

Le mode de changement de rapport manuel peut être sélectionné à tout moment pendant un trajet. Le frein moteur fonctionne lorsque la pédale d'accélérateur est relâchée.

Sélectionner le mode de changement de rapport manuel en déplaçant le sélecteur de vitesse latéralement de la position **D** à la position **±**. Le rapport actuel s'affiche au tableau de bord.

- Pousser le sélecteur de vitesse vers l'avant en direction de **+** (plus) et le relâcher pour passer au rapport immédiatement supérieur.
- Tirer le sélecteur de rapport en arrière vers **-** (moins) et le relâcher pour rétrograder d'un rapport.



Mode de changement de rapport manuel au tableau de bord<sup>2</sup>

Pour un changement de rapport en douceur et de bonnes performances du moteur, la transmission rétrogradera automatiquement si la vitesse du véhicule devient trop faible pour le rapport sélectionné.

Déplacer le sélecteur de vitesse latéralement vers **D** à tout moment pour retourner au changement de rapport automatique.

<sup>2</sup> L'illustration est générique - les détails peuvent varier en fonction du modèle de véhicule.

### Informations associées

- Verrouillage du sélecteur (p. 446)
- Utilisation des palettes du volant de direction\* pour changer de rapport (p. 445)
- La fonction de rétrogradation forcée (p. 448)
- Témoin de rapport de vitesse\* (p. 448)

### Utilisation des palettes du volant de direction\* pour changer de rapport

Les palettes du volant de direction s'ajoutent au sélecteur de vitesse et permettent de sélectionner manuellement les rapports sans quitter les mains du volant de direction.

### Activation des palettes du volant de direction

Pour sélectionner les rapports en utilisant les palettes, ces dernières doivent être activées :

- Tirer sur l'une des palettes vers le volant de direction.
  - > Un numéro du tableau de bord indique le rapport de vitesse utilisé actuellement.



Tableau de bord lorsque les palettes sont activées pour le changement de rapport.

En mode de changement de rapport **M**, les palettes sont automatiquement activées.

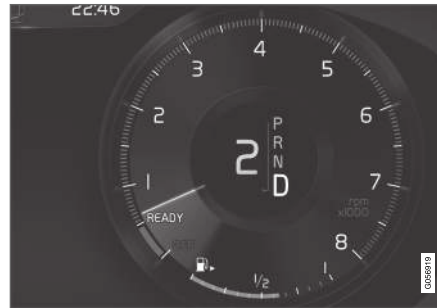

Tableau de bord lorsque les palettes sont activées pour le changement de rapport manuel.

### Changement

Pour changer d'un rapport :

- Tirer l'une des palettes vers l'arrière vers le volant de direction puis la relâcher.





❶ « - » : descente d'un rapport.

❷ « + » : montée d'un rapport.

Aussi longtemps que le régime moteur (tr/min) est dans la plage autorisée pour le rapport sélectionné, un changement de rapport est exécuté chaque fois qu'une palette est tirée.

Après chaque changement de rapport, un numéro indiquant le rapport actuel s'affiche au tableau de bord.

### Désactivation de la fonction démarrage/arrêt

#### Désactivation manuelle en position D

- Désactiver les palettes en tirant la palette du côté droit (+) vers le volant de direction et la maintenir jusqu'à ce que le numéro du rapport actuel ne s'affiche plus au tableau de bord.

### Désactivation automatique

En position **D**, les palettes du volant de direction sont désactivées après un bref laps de temps si elles ne sont pas utilisées. Le numéro du rapport actuel ne s'affiche plus au tableau de bord. Si le frein moteur est utilisé actuellement, les palettes restent actives jusqu'à l'arrêt du freinage du moteur.

En position **M**, les palettes ne sont pas activées automatiquement.

### Informations associées

- Positions du sélecteur de rapport de boîte de vitesse automatique (p. 443)
- Témoin de rapport de vitesse\* (p. 448)

### Verrouillage du sélecteur

La fonction de blocage de changement de rapport de la boîte de vitesses automatique contribue à éviter un déplacement accidentel du sélecteur de rapport entre les différentes positions.

Il existe deux types de verrouillage de changement de rapport : mécanique et automatique.

### Verrouillage mécanique du sélecteur

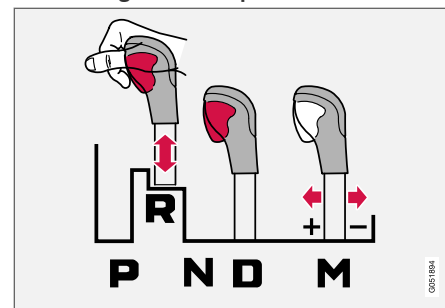

Le sélecteur de rapport peut être déplacé d'avant en arrière entre **N** et **D**. Les autres positions possèdent un verrou qui est commandé en utilisant le bouton de verrouillage du sélecteur de vitesses.

Maintenir enfoncé le bouton de verrouillage de changement de rapport et déplacer le sélecteur de rapport vers l'avant ou l'arrière entre **P**, **R**, **N** et **D**.



### Verrouillage automatique du sélecteur

Le verrou de changement de rapport de boîte automatique possède un système de sécurité séparé.

#### Depuis la position de stationnement - P

Pour déplacer le sélecteur de rapport hors de la position **P**, la pédale de frein doit être enfoncée et l'allumage en mode **II**.

#### Depuis le point mort - N

Si le sélecteur de vitesse est dans **N** et que le véhicule a été arrêté pendant au moins 3 secondes (avec ou sans fonctionnement du moteur du véhicule), le sélecteur de vitesse est bloqué à cette position.

Pour déplacer le sélecteur de vitesse de **N** à une autre position, la pédale de frein doit être enfoncée et l'allumage en mode **II**.

#### Informations associées

- Positions du sélecteur de rapport de boîte de vitesse automatique (p. 443)
- Désactivation du blocage automatique du sélecteur de vitesse (p. 447)

### Désactivation du blocage automatique du sélecteur de vitesse

Le blocage automatique du sélecteur de vitesse peut toujours être désengagé même en l'absence de courant électrique du véhicule.

#### Désactivation du blocage automatique du sélecteur de vitesse

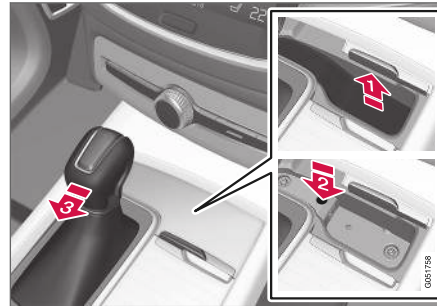

Si le véhicule ne peut être conduit (par exemple parce que la batterie est déchargée), le sélecteur de vitesse doit être placé en position **N** pour pouvoir déplacer le véhicule.

- 1) Lever le tapis de caoutchouc du compartiment de rangement devant le sélecteur de vitesse. Localiser le trou avec un bouton à ressort dans le fond du compartiment.
- 2) Enfoncer un petit tournevis ou un objet similaire dans le trou et le maintenir enfoncé.

- 3) Déplacer le sélecteur de vitesse à la position **N** puis relâcher le bouton.

4. Replacer le tapis de caoutchouc.

#### Informations associées

- Verrouillage du sélecteur (p. 446)
- Positions du sélecteur de rapport de boîte de vitesse automatique (p. 443)

### La fonction de rétrogradation forcée

La rétrogradation forcée<sup>3</sup> est utilisée lorsqu'une accélération maximale est nécessaire, par exemple pour dépasser.

Lorsque la pédale d'accélérateur est enfoncée complètement jusqu'au plancher (au-delà de la position d'accélération maximale), la boîte de vitesses engage automatiquement la rétrogradation forcée, c'est-à-dire qu'elle passe immédiatement au rapport inférieur.

Si la pédale d'accélérateur est relâchée de la position de rétrogradation forcée, la boîte de vitesses sélectionne automatiquement le rapport supérieur.

### Fonction de sécurité

Le module de commande de la boîte de vitesses est équipé d'un dispositif de protection contre la rétrogradation pour contribuer à éviter une surchauffe du moteur du véhicule.

Dans certaines circonstances, la boîte de vitesses empêche la rétrogradation/la rétrogradation forcée si ceci conduit à un régime moteur (tr/min) élevé qui risque d'endommager le moteur du véhicule. Si le conducteur persiste à rétrograder à un régime trop élevé, rien ne se passe et le rapport d'origine reste sélectionné.

Avec la rétrogradation forcée, le véhicule peut rétrograder d'un ou plusieurs rapports à la fois en fonction du régime du moteur du véhicule. Le

véhicule passe au rapport supérieur lorsque le moteur atteint son régime maximum pour éviter d'endommager le moteur.

### Informations associées

- Positions du sélecteur de rapport de boîte de vitesse automatique (p. 443)

### Témoin de rapport de vitesse\*

Le témoin de rapport de vitesse du tableau de bord indique le rapport utilisé actuellement pour le changement de rapport manuel et indique si un autre rapport devrait être sélectionné pour optimiser l'économie de carburant.

Pour une conduite sensible à l'environnement lors du changement de rapport manuel, il est important d'utiliser le rapport correct et de changer de rapport en temps opportun.

Le témoin de rapport de vitesse du tableau de bord affiche le rapport utilisé actuellement et indique au moyen d'une flèche vers le haut si un rapport plus élevé doit être sélectionné.



Témoin de rapport de vitesse dans le tableau de bord de 12 po\*.

<sup>3</sup> Uniquement possible en cas de boîte de vitesses automatique.

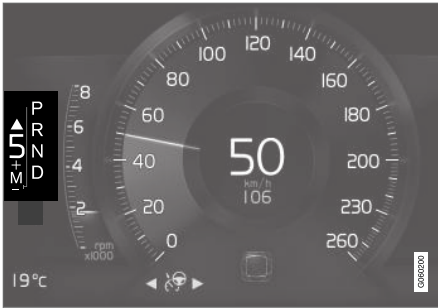

Témoin de rapport de vitesse dans le tableau de bord de 8 po.

### Informations associées

- Positions du sélecteur de rapport de boîte de vitesse automatique (p. 443)

### Traction intégrale (AWD)\*

La traction intégrale, AWD (All Wheel Drive) signifie que la voiture entraîne les quatre roues simultanément, ce qui améliore la motricité.

Pour obtenir la meilleure traction, l'énergie est transmise directement aux roues qui possèdent la meilleure adhérence. Le système calcule continuellement la nécessité de couple vers les roues arrière et peut immédiatement répartir jusqu'à la moitié du couple moteur vers les roues arrière.

La traction intégrale a également un effet stabilisateur à haute vitesse. En temps normal, la plus grande partie de la puissance du moteur est dirigée vers les roues avant. Lorsque le véhicule est arrêté, la traction intégrale est toujours activée en préparation d'une adhérence maximale en accélération.

La traction intégrale réagit différemment en fonction du mode de conduite\* sélectionné.

### Informations associées

- Modes de propulsion\* (p. 449)
- Commande basse vitesse\* (p. 463)
- Boîte de vitesses (p. 443)

### Modes de propulsion\*

Les modes de conduite affectent les caractéristiques de conduite du véhicule de différentes manières pour améliorer et simplifier l'expérience de conduite dans certaines situations.

Les modes de conduite donnent un accès aisé à de nombreuses fonctions du véhicule et à des usages adaptés à différentes situations de conduite. Les systèmes suivants sont adaptés pour optimiser les caractéristiques de conduite dans chaque mode de conduite :

- Direction
- Moteur/boîte de vitesses/traction intégrale\*
- Freins
- Suspension pneumatique\* et amortisseurs
- Tableau de bord
- Démarrage/arrêt fonction
- Réglages de climatisation

Sélectionner le mode de conduite le plus adapté aux circonstances actuelles du trajet. Se rappeler que tous les modes de conduite ne sont pas disponibles dans toutes les situations.



### « Modes de propulsion disponibles

#### COMFORT

- Ceci est le mode par défaut du véhicule.

Lorsque le moteur du véhicule démarre, le véhicule est en mode Comfort et la fonction démarrage/arrêt est activée. Ce réglage offre confort de conduite, légèreté de direction et suspension souple.

#### ECO

- Adapter le véhicule pour une conduite plus économe en carburant et plus conviviale avec le mode Eco.

Dans ce mode, la fonction démarrage/arrêt est activée, la garde au sol est plus basse pour réduire la résistance de l'air et certains réglages de climatisation sont réduits.

Le tableau de bord possède un indicateur ECO pour faciliter la conduite économe en carburant.

#### OFF ROAD

- Maximise la capacité du véhicule à traverser des terrains difficiles et des routes en mauvais état.

Dans ce mode, la garde au sol est élevée, la direction est légère, la traction intégrale et Hill Descent Control sont désactivées. La fonction démarrage/arrêt est désactivée.

Ce mode peut uniquement être activé à petite vitesse. La plage des vitesses autorisées s'affiche au compteur de vitesse. Si cette vitesse est

dépassée, le mode Off road est désactivé et un autre mode de conduite est activé.

En mode Off road, une boussole s'affiche entre le compteur de vitesse et le tachymètre au tableau de bord.

#### **i** REMARQUE

Ce mode de conduite n'est pas conçu pour la conduite urbaine normale.

#### **i** REMARQUE

Du fait de la garde au sol accrue, si le mode OFF ROAD a été sélectionné quand le moteur était coupé, la suspension s'abaisse au redémarrage du moteur.

#### **!** IMPORTANT

Ne pas utiliser le mode de conduite OFF ROAD en tirant une remorque sans connexion électrique. Cela pourrait endommager le soufflet du système de suspension pneumatique.

#### DYNAMIC

- Le mode Dynamic est conçu pour la conduite sportive et les accélérations rapides.

Le changement de vitesse est plus rapide et plus distinct. La boîte de vitesses donne la priorité aux

rapports qui présentent une plus grande force de traction.

La réaction de la direction est plus rapide, la suspension est plus calme et la garde au sol est abaissée pour réduire le roulement de la carrosserie en virage.

La fonction démarrage/arrêt est désactivée.

## INDIVIDUAL

- Personnalise le mode de conduite en fonction des préférences personnelles.

Sélectionner l'un des modes de conduite à titre de base et régler les paramètres pour obtenir vos caractéristiques préférées de conduite. Ces réglages seront mémorisés dans votre profil conducteur.

Le mode de conduite individuel est disponible uniquement s'il a été activé à l'affichage central.

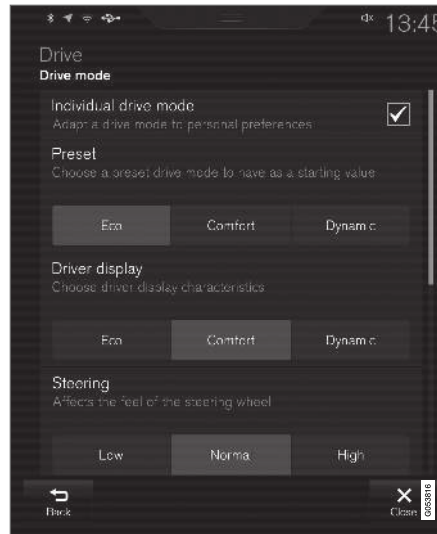

Vue paramètres<sup>4</sup> pour le mode de conduite individuel

1. Appuyer sur **Paramètres** en vue du dessus.
2. Effleurer **My Car** → **Mode de conduite individuel** et sélectionner **Mode de conduite individuel**.

3. Sous **Présélections**, sélectionner l'un des modes suivants de conduite comme base : **Éco**, **Confort** ou **Dynamique**.

Les réglages suivants peuvent être modifiés :

- **Écran du conducteur**
- **Effort au volant**
- **Caract. du groupe motopropulseur**
- **Caractéristiques des freins**
- **Commande de suspension**
- **Climatisation ECO**
- **Marche/Arrêt.**

### Informations associées

- Changement de mode de conduite\* (p. 452)
- Mode de propulsion ECO (p. 452)
- Conduite économique (p. 466)
- Démarrage/arrêt fonction (p. 455)
- Commande basse vitesse\* (p. 463)
- Commande en descente\* (p. 464)
- Traction intégrale (AWD)\* (p. 449)

<sup>4</sup> Cette illustration est générique. Les détails peuvent varier en fonction du modèle de voiture et des mises à jour logicielles.

### Changement de mode de conduite\*

Le mode d'entraînement est modifié en utilisant la commande de la console centrale.

Sélectionner le mode de conduite le plus adapté aux circonstances actuelles du trajet. Se rappeler que tous les modes de conduite ne sont pas disponibles dans toutes les situations.

Pour modifier le mode d'entraînement :



1. Pressez la commande **DRIVE MODE**.  
> Un menu contextuel s'ouvre dans l'écran central.
2. Faire rouler la molette vers le haut ou le bas jusqu'au mode de conduite désiré.

3. Appuyer sur la commande de mode de conduite ou effleurer son bouton dans l'affichage central pour confirmer la sélection.  
> Le mode de conduite sélectionné s'affiche au tableau de bord.

Si un mode d'entraînement est grisé dans le menu instantané, il ne peut être sélectionné.

### Informations associées

- Modes de propulsion\* (p. 449)
- Activation et désactivation du mode de conduite ECO au moyen de la touche de fonction (p. 455)
- Activation et désactivation de la commande de petite vitesse\* en utilisant le bouton de fonction (p. 463)
- Activation et désactivation de la commande en descente\* en utilisant le bouton de fonction (p. 465)

### Mode de propulsion ECO

Le mode de conduite Eco optimise les caractéristiques de conduite du véhicule pour une conduite plus économique et plus conviviale pour l'environnement.

Utiliser ce mode pour économiser le carburant et promouvoir une conduite plus écologique.

Lorsque le mode ECO est activé, les caractéristiques suivantes sont modifiées :

- Les points de changement de rapport de la transmission automatique.
- Commande du moteur du véhicule et réaction de la pédale d'accélérateur.
- La fonctionnalité Eco Coast est activée et le frein moteur est désactivé lorsque la pédale d'accélérateur est relâchée à des vitesses comprises entre 65 et 140 km/h (40 et 87 mph).
- Certains des réglages de climatisation sont réduits ou désactivés.
- La fonction de mise à niveau automatique de la suspension\* abaisse la garde au sol afin de réduire la résistance aérodynamique.
- L'information s'affiche dans l'indicateur ECO du tableau de bord pour contribuer à promouvoir une conduite plus écologique et plus économique.

## Eco Coast

Eco Coast désactive essentiellement le frein moteur, permettant à l'énergie cinétique du véhicule d'être utilisée pour rouler sur une plus longue distance. Lorsque le conducteur relâche la pédale d'accélérateur, la boîte de vitesses est automatiquement désengagée du moteur du véhicule. Le régime moteur est réduit au régime de ralenti pour diminuer la consommation de carburant.

Cette fonction est plus efficace dans les situations de conduite où le véhicule peut rouler librement sur une longue distance, par exemple sur des chaussées en légère pente ou lorsqu'une diminution de vitesse est anticipée, comme lors de l'approche d'une zone avec limite de vitesse inférieure.

### Activation de la fonction Eco Coast

La fonction est activée lorsque la pédale d'accélérateur est complètement relâchée et que les conditions suivantes sont réunies :

- Le mode de conduite Eco est activé.
- Le sélecteur de vitesse est à la position **D**.
- La vitesse du véhicule est d'environ 65-140 km/h (40-87 mph).
- Le degré de la pente est inférieur à environ 6 %.

**COASTING** s'affiche au tableau de bord lorsque la fonction Eco Coast est utilisée.

## Limites

La fonction Eco Coast est indisponible si :

- le moteur du véhicule et/ou la boîte de vitesses ne sont pas aux températures normales de fonctionnement.
- Le sélecteur de vitesse est déplacé de la position **D** au mode de changement de rapport manuel.
- La vitesse du véhicule sort de la plage de vitesses de 65-140 km/h (40-87 mph).
- Le degré de la pente dépasse environ 6 %.
- Les palettes au volant\* sont utilisées pour un changement de rapport manuel.

### Désactivation et arrêt de la fonction Eco Coast

Dans certaines situations, il est préférable de désactiver ou d'arrêter la fonction Eco Coast afin de pouvoir utiliser le frein moteur. Ces situations peuvent inclure une forte descente ou le dépassement d'un autre véhicule pour assurer le maximum de sécurité.

Désactivation Eco Coast :

- en appuyant sur la pédale d'accélérateur ou de frein.
- En déplaçant le sélecteur de vitesse en mode manuel.
- En utilisant les palettes du volant de direction\* pour changer de rapport.

Arrêt Eco Coast :

- en changeant de mode de conduite\* ou en arrêtant le mode de conduite Eco dans la vue de fonction.

Il est possible de rouler sur de courtes distances même sans Eco Coast pour contribuer à l'économie de carburant. Cependant, pour la meilleure économie de carburant, Eco Coast doit être activé et utilisé pour rouler sur de plus longues distances.

### Eco Cruise

Lorsque le régulateur de vitesse est activé en mode de conduite Eco, l'accélération et la décélération du véhicule sont plus lentes que dans les autres modes de conduite pour économiser le carburant. Pour cette raison, la vitesse réelle du véhicule peut être légèrement supérieure ou inférieure à la vitesse réglée.

- Sur une chaussée horizontale, la vitesse réelle du véhicule peut différer de la vitesse réglée lorsque le régulateur de vitesse est actif et que le véhicule roule en roue libre.
- En côte la vitesse du véhicule est réduite jusqu'à la rétrogradation. Une accélération réduite est ensuite initiée pour atteindre la vitesse réglée.
- Dans une descente dans laquelle le véhicule roule en roue libre, la vitesse réelle du véhicule peut être légèrement supérieure ou inférieure à la vitesse réglée. La fonction utilise le frein moteur pour maintenir la vitesse



- « réglée. Au besoin, les freins normaux sont également appliqués.

### Indicateur ECO du tableau de bord

L'indicateur ECO signale le degré d'économie de la conduite :

- Une valeur basse dans la zone verte de l'indicateur indique une conduite économique.
- Une valeur élevée s'affiche lorsque la conduite n'est pas économique, comme dans le cas d'un freinage brutal ou d'une accélération rapide.

L'indicateur ECO comporte également un indicateur montrant comment un conducteur « de référence » conduirait dans la même situation de conduite. Ceci est indiqué par une petite aiguille de l'indicateur.



Indicateur Eco du tableau de bord de 12 po\*.



Indicateur Eco du tableau de bord de 8 po.

### Climatisation ECO

En mode Eco, la climatisation ECO s'active automatiquement dans l'habitacle pour contribuer à réduire la consommation d'énergie.

#### **i** REMARQUE

Lorsque la fonction ECO est activée, les paramètres de certaines fonctions de climatisation/électriques sont réduits. Certains de ces paramètres peuvent être réinitialisés manuellement mais la pleine fonctionnalité n'est rétablie qu'en désactivant la fonction ECO ou en adaptant le mode de conduite **Individual\*** pour une fonctionnalité complète de la climatisation.

Si de la condensation se forme sur les vitres, effleurer le bouton de dégivrage max., qui fonctionnera normalement.

### Informations associées

- Changement de mode de conduite\* (p. 452)
- Activation et désactivation du mode de conduite ECO au moyen de la touche de fonction (p. 455)
- Modes de propulsion\* (p. 449)
- Conduite économique (p. 466)
- Démarrage/arrêt fonction (p. 455)



## Activation et désactivation du mode de conduite ECO au moyen de la touche de fonction

Les véhicules équipés de commandes de mode de conduite dans la console de tunnel possèdent un bouton de fonction pour le mode de conduite Eco dans la vue de fonction de l'affichage central.

Lorsque le moteur du véhicule est arrêté, le mode ECO est désactivé et doit dès lors être réactivé chaque fois que le moteur du véhicule démarre. **ECO** s'affiche au tableau de bord lorsque la fonction est activée.

### Sélection du mode de conduite Eco dans la vue de fonction de l'affichage central

- Effleurer le bouton **Mode conduite ECO** pour activer ou désactiver la fonction.



- > Une lampe indicatrice du bouton s'allume lorsque la fonction est activée.

### Informations associées

- Mode de propulsion ECO (p. 452)
- Changement de mode de conduite\* (p. 452)

- Modes de propulsion\* (p. 449)

## Démarrage/arrêt fonction

Démarrage/arrêt est une fonction qui commute temporairement le moteur du véhicule à l'arrêt lorsque le véhicule est arrêté, par exemple à un feu de circulation ou dans une circulation intense puis démarre à nouveau automatiquement lorsque la pédale de frein est relâchée.

La fonction de démarrage/arrêt réduit la consommation de carburant, ce qui réduit les émissions d'échappement.

Le système permet de conduire plus économiquement et plus intelligemment en fonction du climat en laissant le moteur s'arrêter automatiquement au besoin.

### Informations associées

- Conduite avec la fonction démarrage/arrêt (p. 456)
- Conditions de fonctionnement de démarrage/arrêt (p. 457)
- Modes de propulsion\* (p. 449)

### Conduite avec la fonction démarrage/arrêt

La fonction démarrage/arrêt arrête temporairement le moteur du véhicule à l'arrêt puis le redémarre automatiquement lorsque le véhicule commence à se déplacer.

La fonction démarrage/arrêt est disponible lorsque le moteur démarre et peut être activée si certaines conditions sont réunies. Le tableau de bord indique si la fonction est disponible, active ou indisponible.

Tous les systèmes ordinaires du véhicule, tels que l'éclairage, la radio, etc. fonctionnent normalement lorsque le moteur a été arrêté automatiquement. Certaines fonctions peuvent être temporairement réduites cependant, telles que le régime de soufflerie de la climatisation ou un volume extrêmement élevé du système audio.

### Arrêt automatique

Pour arrêter automatiquement le moteur du véhicule :

- Arrêter le véhicule en appliquant les freins et en maintenant la pédale de frein enfoncée. Le moteur du véhicule s'arrête automatiquement.

En mode de conduite Eco ou Comfort<sup>5</sup>, le moteur du véhicule peut s'arrêter automatiquement avant l'arrêt complet du véhicule.

<sup>5</sup> Mode normal de démarrage..

Avec le régulateur de vitesse adaptatif ou Pilot Assist activé, le moteur du véhicule s'arrête automatiquement après trois secondes environ.

### Démarrage automatique

Les conditions suivantes doivent être réunies pour que le moteur démarre automatiquement.

- Relâcher la pédale de frein. Le moteur démarre automatiquement et le véhicule peut rouler. En côte, l'assistance de démarrage en côte (HSA) est activée pour éviter que le véhicule ne recule.
- Lorsque le maintien automatique est activé, le démarrage automatique est différé jusqu'à la pression sur l'accélérateur.
- Lorsque le régulateur de vitesse adaptatif ou Pilot Assist est activé, le moteur démarre automatiquement lorsque la pédale d'accélérateur est enfoncée ou si le bouton  du clavier du côté gauche du volant de direction est pressé.
- Maintenir la pression sur la pédale de frein et enfoncer la pédale d'accélérateur. Le moteur du véhicule démarre automatiquement.
- En descente : relâcher légèrement la pédale de frein de manière à ce que le véhicule commence à rouler. Le moteur démarre automatiquement après une légère augmentation de vitesse.

### Symboles dans le tableau de bord

#### Tableau de bord 12 po\*



- **READY** s'affiche au tachymètre lorsque la fonction démarrage/arrêt est disponible.
- Un témoin du tachymètre pointe vers **READY** lorsque la fonction démarrage/arrêt est active et que le moteur du véhicule a été arrêté automatiquement.
- **READY** est grisé lorsque la fonction démarrage/arrêt est indisponible.
- Aucun message ne s'affiche lorsque la fonction est désactivée.



La fonction est active et le moteur du véhicule a été arrêté automatiquement.

**Tableau de bord de 8 pouces**

Le pictogramme est affiché dans le bas du compteur de vitesse.

Pictogramme	Signification
	Pictogramme blanc : La fonction est disponible.
	Pictogramme beige : La fonction est active et le moteur du véhicule a été arrêté automatiquement.
	la fonction n'est pas disponible parce que les conditions n'ont pas été remplies.
	Aucun pictogramme ne s'affiche lorsque la fonction est désactivée.

**Informations associées**

- Désactivation temporaire de la fonction Marche/Arrêt (p. 457)
- Conditions de fonctionnement de démarrage/arrêt (p. 457)
- Démarrage/arrêt fonction (p. 455)
- Assistance au démarrage en côte (p. 442)
- Freins à maintien automatique (p. 440)

**Désactivation temporaire de la fonction Marche/Arrêt**

Dans certaines situations, il peut être conseillé de désactiver temporairement la fonction démarrage/arrêt.



Pour désactiver le démarrage/arrêt, effleurer le bouton de fonction **Marche/Arrêt** de la vue de fonction de l'affichage central. La lampe indicatrice du bouton s'éteint lorsque la fonction a été désactivée.

La fonction reste désactivée jusqu'à :

- sa réactivation,
- le changement de mode de conduite pour Eco ou Comfort,
- le moteur a redémarré.

**Informations associées**

- Conduite avec la fonction démarrage/arrêt (p. 456)
- Conditions de fonctionnement de démarrage/arrêt (p. 457)

**Conditions de fonctionnement de démarrage/arrêt**

Certaines conditions doivent être réunies pour la fonction démarrage/arrêt.

Si une condition n'est pas réunie, une indication le mentionne dans le tableau de bord.

**Pas de fonction d'arrêt automatique du moteur**

La fonction d'arrêt automatique du moteur est inactive si :

- le véhicule n'a pas atteint une vitesse d'environ 10 km/h (6 mph) après le démarrage,
- après plusieurs arrêts automatiques, le véhicule doit à nouveau dépasser la vitesse d'environ 10 km/h (6 mph) avant le prochain arrêt automatique.
- La ceinture de sécurité du conducteur n'est pas bouclée.
- la charge de la batterie de démarrage est inférieure au niveau minimum,
- le moteur du véhicule ne fonctionne pas à la température normale,
- la température ambiante est inférieure à environ -5 °C (23 °F) ou supérieure à environ 30 °C (86 °F),
- le chauffage du pare-brise est activé,

- les réglages de la climatisation et la climatisation réelle de l'habitacle différent,
- Le véhicule recule.
- la température de la batterie de démarrage est supérieure ou inférieure aux limites permises,
- Le conducteur fait tourner le volant de direction de manière brutale.
- la pente est trop raide,
- le capot est ouvert,
- Conduite à haute altitude et le moteur n'a pas atteint sa température normale de fonctionnement.
- l'ABS a été activé,
- freinage brutal (même si le système ABS n'a pas été activé),
- de nombreux démarrages dans un bref laps de temps ont déclenché la protection contre la surchauffe du démarreur ;
- Un circuit électrique de remorque est connecté au circuit électrique du véhicule.
- la boîte de vitesses ne fonctionne pas à la température normale.
- Le sélecteur de vitesse est en mode **M** ( $\pm$ ).

### Le moteur ne démarre pas automatiquement

La fonction de démarrage automatique ne fonctionne pas après un arrêt automatique si :

- le conducteur n'a pas bouclé la ceinture de sécurité, le sélecteur de vitesse est en position **P** et la porte du conducteur est ouverte, le moteur du véhicule doit démarrer normalement,

### Le moteur démarre automatiquement pendant que la pédale de frein est enfoncée

Dans les situations suivantes, le moteur démarre automatiquement même si la pédale de frein est enfoncée :

- niveaux élevés de condensation sur l'intérieur des vitres.
- les réglages de la climatisation et la climatisation réelle de l'habitacle différent,
- La consommation de courant électrique est temporairement élevée ou la batterie de démarrage est trop peu chargée.
- La pédale de frein est pompée de manière répétitive.
- le capot est ouvert,
- Le véhicule commence à rouler ou sa vitesse augmente légèrement si le moteur s'est arrêté automatiquement avant l'arrêt du véhicule.

- La ceinture de sécurité du conducteur est débouclée avec le sélecteur de vitesse aux positions **D** ou **N**.
- Le sélecteur de rapport est déplacé de la position **D** à la position **R** ou **M** ( $\pm$ ).
- La porte du conducteur est ouverte avec le sélecteur de vitesse à la position **D**. Un signal sonore et un message textuel signalent le conducteur que le contact est mis.

### AVERTISSEMENT

Ne pas ouvrir le capot si le moteur du véhicule s'est arrêté automatiquement. Arrêter le moteur en coupant le contact avant de lever le capot.

### Informations associées

- Démarrage/arrêt fonction (p. 455)
- Conduite avec la fonction démarrage/arrêt (p. 456)
- Désactivation temporaire de la fonction Marche/Arrêt (p. 457)

## Contrôle d'assiette\* et suspension

Le système de commande de niveau du véhicule ajuste automatiquement la suspension et les amortisseurs pour assurer un confort et un contrôle adéquats en roulant. Le niveau peut également être contrôlé manuellement pour faciliter le chargement et l'accès et la sortie du véhicule.

## Suspension pneumatique et amortisseurs

Le système est adapté au mode de conduite sélectionné et à la vitesse du véhicule. La suspension pneumatique réduit la garde au sol du véhicule à haute vitesse, afin de réduire la résistance aérodynamique et d'augmenter la stabilité. Les amortisseurs sont normalement réglés pour fournir le meilleur confort possible et sont continuellement ajustés en fonction du revêtement

routier, de l'accélération du véhicule, du freinage et des virages.



Le tableau de bord indique le moment où le niveau de la suspension pneumatique est en cours de réglage.

La hauteur de caisse ne peut pas être ajustée lorsque l'une des portes latérales est ouverte ou que le hayon est ouvert.

## Stationnement

Lors d'un stationnement, assurez-vous de disposer d'un espace suffisant au-dessus et en dessous le véhicule car sa garde au sol peut varier, par exemple en fonction de la température

ambiante, du chargement du véhicule, de l'utilisation du mode de chargement ou du mode de propulsion sélectionné après le démarrage du véhicule, etc.





Le niveau peut également être réglé un moment après le stationnement du véhicule. Ceci compense des changements de garde au sol qui peuvent se produire suite à des changements de température dans les ressorts pneumatiques lors du refroidissement du véhicule.



## Transport

En transportant le véhicule sur un transbordeur, un train ou un camion, assujettir uniquement le véhicule autour des pneus. N'utiliser aucune autre partie du châssis. Une modification de la suspension pneumatique peut se produire au cours d'un transport, qui pourrait affecter négativement l'arrimage et provoquer des dommages.



« Pictogrammes et messages de l'afficheur du conducteur

Pictogramme	Message	Signification
	<b>Suspension</b> Désactivé par l'utilisateur	Le contrôle de niveau a été désactivé manuellement par l'utilisateur.
	<b>Suspension</b> Performances temporairement réduites	Le rendement du contrôle de niveau a été temporairement réduit suite à une utilisation extensive du système. Si ce message apparaît fréquemment (c'est-à-dire plusieurs fois par semaine) s'adresser à un atelier <sup>A</sup> .
	<b>Suspension</b> Entretien nécessaire	Un dysfonctionnement s'est produit. S'adresser à un atelier <sup>A</sup> dès que possible.
	<b>Défaill. suspension</b> S'arrêter prudemment	Un dysfonctionnement critique s'est produit. Arrêter en lieu sûr et faire remorquer la voiture jusqu'à un atelier <sup>A</sup> .

Pictogramme	Message	Signification
	<b>Suspension</b> <b>Ralentir Véhicule trop haut</b>	Un dysfonctionnement s'est produit. Si le message apparaît en roulant, s'adresser à un atelier <sup>A</sup> .
	<b>Suspension</b> <b>Réglage automatique de l'assiette du véhicule</b>	Le contrôle de niveau par rapport à la hauteur nominale est en cours.

A Un atelier Volvo autorisé est recommandé.

### Informations associées

- Réglages de commande de mise à niveau\* (p. 462)
- Modes de propulsion\* (p. 449)

## Réglages de commande de mise à niveau\*

Le véhicule peut être abaissé ou levé pour faciliter le chargement ou pour l'entrée et la sortie des passagers.

Désactiver la commande de mise à niveau avant de lever le véhicule sur un clic pour éviter les problèmes de suspension pneumatique.

### Réglage du mode de chargement

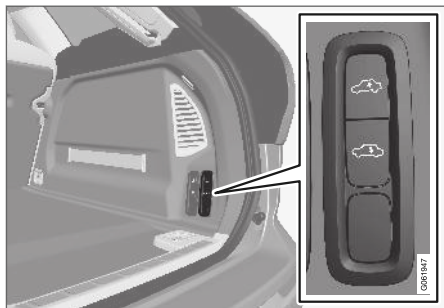

Utiliser les boutons du compartiment à bagages pour lever ou abaisser la section arrière du véhicule et faciliter le chargement ou le déchargement du véhicule, la connexion ou la déconnexion d'une remorque.

## Paramètres d'affichage central

### Accès aisé et commande de suspension de sortie

Le véhicule peut être abaissé pour faciliter l'entrée et la sortie.

Activation d'accès aisé dans l'affichage central :

1. Appuyer sur **Paramètres** en vue du dessus.
2. Appuyer sur **My Car** → **Rétroviseurs et commodité**.
3. Sélectionner **Com. suspension pour accès/sortie faciles**.

> Lorsque le véhicule est stationné et que le moteur est arrêté, le niveau est abaissé. (Le réglage de niveau s'arrête si une porte latérale est ouverte et reprend après un léger délai lorsque la porte a été fermée.) Lorsque le moteur démarre et que le véhicule commence à se déplacer, le niveau est levé à la hauteur définie par le mode de conduite sélectionné.

### Désactiver la commande de régl. de niveau

Dans certaines situations, cette fonction doit être désactivée, par exemple avant de lever le véhicule sur un cric\*. La différence de niveau causée par le levage du véhicule au moyen d'un cric peut causer des problèmes de suspension pneumatique.

Désactivation de la fonction dans l'affichage central :

1. Appuyer sur **Paramètres** en vue du dessus.
2. Appuyer sur **My Car** → **Frein de stationnement et suspension**.
3. Sélectionner **Désactiver la commande de régl. de niveau**.

### Informations associées

- Contrôle d'assiette\* et suspension (p. 459)
- Recommandations relatives au chargement (p. 603)



## Commande basse vitesse\*

La Low Speed Control (LSC) facilite et améliore le contrôle et la traction sur les chaussées irrégulières et glissantes, par exemple en tirant une remorque sur l'herbe ou sur des rampes de bateau.

Dans les véhicules avec la commande de mode de conduite\*, la fonction est incluse dans le mode de conduite Off Road.

La commande basse vitesse est conçue pour la conduite sur des chaussées irrégulières et en tirant des remorques à petite vitesse, jusqu'à 40 km/h (25 mph).

En roulant à petite vitesse, la fonction LSC donne la priorité aux rapports inférieurs et à la traction intégrale pour éviter le patinage des roues et améliorer la traction sur toutes les roues. La pédale d'accélérateur est moins réactive pour améliorer la traction et le contrôle de la vitesse à petite vitesse.

La fonction est activée ensemble avec Hill Descent Control (HDC), qui permet de commander la vitesse en descente en utilisant la pédale d'accélérateur. Elle réduit la nécessité d'utiliser la pédale de frein. Le système rend possible de maintenir une vitesse basse et uniforme dans les descentes.

### **i** REMARQUE

Lorsque LSC avec HDC est activé, la perception de la pédale d'accélérateur et de la réaction du moteur changent.

### **i** REMARQUE

Ce mode de conduite n'est pas conçu pour la conduite urbaine normale.

### **i** REMARQUE

La fonction est désactivée en conduite à grande vitesse et doit être réactivée aux vitesses inférieures si elle est souhaitée.

## Informations associées

- Activation et désactivation de la commande de petite vitesse\* en utilisant le bouton de fonction (p. 463)
- Changement de mode de conduite\* (p. 452)
- Commande en descente\* (p. 464)
- Traction intégrale (AWD)\* (p. 449)

## Activation et désactivation de la commande de petite vitesse\* en utilisant le bouton de fonction

Les véhicules qui ne sont pas équipés des commandes de mode de conduite dans la console de tunnel possèdent un bouton de fonction pour la commande de petite vitesse avec Hill Descent Control dans la vue de fonction de l'affichage central.

## Sélection de la commande de petite vitesse dans la vue de fonction de l'affichage central

- Effleurer le bouton Hill Descent Control pour activer ou désactiver la fonction.



- > Une lampe indicatrice du bouton s'allume lorsque la fonction est activée.

Lorsque le moteur du véhicule est arrêté, la fonction est automatiquement désactivée.

### **i** REMARQUE

La fonction est désactivée en conduite à grande vitesse et doit être réactivée aux vitesses inférieures si elle est souhaitée.



### « Informations associées

- Commande basse vitesse\* (p. 463)
- Changement de mode de conduite\* (p. 452)

### Commande en descente\*

Hill Descent Control (HDC) est une fonction à petite vitesse avec augmentation du frein moteur. La fonction rend possible d'augmenter ou de diminuer la vitesse du véhicule dans de fortes descentes en utilisant uniquement la pédale d'accélérateur, sans appliquer les freins.

Dans les véhicules avec la commande de mode de conduite\*, la fonction est incluse dans le mode de conduite Off Road.

La fonction HDC est conçue pour rouler sur des chaussées irrégulières à petites vitesses et en descente en cas de chaussée glissante ou autrement difficile. Le conducteur ne doit pas utiliser la pédale de frein et peut se concentrer sur la direction.

#### AVERTISSEMENT

La fonction HDC est uniquement destinée à un freinage supplémentaire et ne fonctionne pas en toutes circonstances.

Le conducteur reste le responsable final de l'utilisation du véhicule en toute sécurité.

### Fonction

La commande en descente permet au véhicule de se déplacer vers l'avant ou l'arrière à très petites vitesses en étant aidée par le système de freinage. Le conducteur peut augmenter la vitesse en appuyant sur la pédale d'accélérateur.

Lorsque la pédale d'accélérateur est relâchée, le véhicule retourne à une très petite vitesse quel que soit le degré de la pente et sans devoir appliquer les freins. Les feux de freinage s'allument lorsque la fonction est activée.

Le conducteur peut freiner jusqu'à l'arrêt ou ralentir le véhicule à tout moment en enfonçant la pédale de frein.

La fonction HDC est activée avec la fonction Low Speed Control (LSC), ce qui facilite et améliore la traction et le contrôle sur les chaussées irrégulières et glissantes. Le système doit être utilisé à petites vitesses jusqu'à environ 40 km/h (25 mph).

### Se rappeler ce qui suit en utilisant la fonction HDC

- Si la fonction est désactivée en roulant dans une forte pente, l'effet de freinage est graduellement réduit.
- HDC peut être utilisé aux positions de surmultipliée automatique **D** et une marche arrière **R**, ainsi que dans les rapports manuels 1 ou 2.
- Il est impossible de sélectionner manuellement la troisième ou plus lorsque la fonction HDC est active.

**i REMARQUE**

Lorsque LSC avec HDC est activé, la perception de la pédale d'accélérateur et de la réaction du moteur changent.

**i REMARQUE**

Ce mode de conduite n'est pas conçu pour la conduite urbaine normale.

**i REMARQUE**

La fonction est désactivée en conduite à grande vitesse et doit être réactivée aux vitesses inférieures si elle est souhaitée.

**Informations associées**

- Activation et désactivation de la commande en descente\* en utilisant le bouton de fonction (p. 465)
- Changement de mode de conduite\* (p. 452)
- Commande basse vitesse\* (p. 463)
- Traction intégrale (AWD)\* (p. 449)

**Activation et désactivation de la commande en descente\* en utilisant le bouton de fonction**

Les véhicules qui ne sont pas équipés des commandes de mode de conduite dans la console de tunnel possèdent un bouton de fonction pour la commande de descente avec **Hill Descent Control** dans la vue de fonction de l'affichage central.

**Sélection de la commande de descente dans la vue de fonction de l'affichage central**

La fonction HDC fonctionne uniquement à petite vitesse.

- Effleurer le bouton **Hill Descent Control** pour activer ou désactiver la fonction.



- > Une lampe indicatrice du bouton s'allume lorsque la fonction est activée.

Lorsque le moteur du véhicule est arrêté, la fonction est automatiquement désactivée.

**i REMARQUE**

La fonction est désactivée en conduite à grande vitesse et doit être réactivée aux vitesses inférieures si elle est souhaitée.

**Informations associées**

- Commande en descente\* (p. 464)
- Changement de mode de conduite\* (p. 452)

### Conduite économique

Conduire économiquement et en étant conscient de l'environnement en pensant à l'avance, en évitant les démarrages et arrêts brutaux, en adaptant le style de conduite et la vitesse aux conditions réelles de la circulation.

### Une conduite économique conserve les ressources naturelles.

Respecter les règles suivantes :

- Ne pas réchauffer le moteur en le faisant tourner au ralenti. Il vaut mieux commencer à conduire immédiatement normalement après le démarrage du moteur du véhicule. Un moteur froid utilise davantage de carburant qu'un moteur chaud et son usure augmente.
- Dans la mesure du possible, éviter d'utiliser le véhicule sur de courtes distances. En effet, dans ce cas le moteur n'atteint pas la température normale de fonctionnement et ceci augmente la consommation de carburant.
- Maintenir une vitesse constante et une distance de suivi suffisante par rapport à la circulation qui précède pour réduire la nécessité du freinage.
- Pour abaisser la consommation de carburant, activer le mode de conduite Eco.
- Utiliser la fonction Eco Coast en mode d'entraînement Eco - le frein moteur est désactivé, permettant à l'énergie cinétique du véhi-

cule d'être utilisée pour rouler sur une plus longue distance.

- Utiliser la position **D** aussi souvent que possible et éviter la rétrogradation forcée.
- La consommation de carburant augmente à grande vitesse : la résistance de l'air augmente avec la vitesse.
- Éliminer les accessoires inutiles de véhicule - plus la charge est importante, plus la consommation de carburant est élevée.
- Maintenir la pression correcte des pneus et vérifier leur pression régulièrement.
- Le type de pneus utilisés peut affecter la consommation de carburant. Consulter un distributeur pour connaître les pneus qui conviennent.
- Ne pas utiliser de pneus pour l'hiver après la saison hivernale.
- Les charges sur le toit augmentent la résistance de l'air et la consommation de carburant. Éliminer les caissons de toit, les supports de ski, etc. qui ne sont pas utilisés.
- Éviter de rouler avec les vitres ouvertes.
- L'utilisation de témoins de consommation de carburant de l'ordinateur de bord peut contribuer à apprendre comment conduire plus économiquement.

### D'autres facteurs peuvent abaisser la consommation de carburant.

- Un filtre à air sale.
- Une huile de moteur sale et un filtre à huile encrassé.
- Parallélisme incorrect du train avant
- Géométrie incorrecte de roue

Certains des éléments mentionnés plus haut et d'autres sont vérifiés dans le cadre du calendrier normal de maintenance Volvo.

### Informations associées

- Drive-E – pur plaisir de conduire (p. 32)
- Mode de propulsion ECO (p. 452)
- Vérification de la pression des pneus (p. 570)

## Préparation d'un long trajet

Il est important de vérifier soigneusement les systèmes et l'équipement du véhicule avant les longs trajets.

Vérifier si :

- le moteur tourne correctement et si la consommation de carburant est normale,
- s'il n'existe pas de fuite de carburant, d'huile ou d'un autre liquide,
- si la pédale de frein fonctionne correctement,
- si tout l'éclairage fonctionne – régler la hauteur des phares si le véhicule est lourdement chargé,
- vérifier si la profondeur des sculptures et la pression d'air sont correctes. Poser des pneus neige en parcourant des zones avec risque de neige ou de verglas.
- Vérifier si la batterie de démarrage est suffisamment chargée.
- Vérifier si les balais d'essuie-glace sont en ordre.

## Informations associées

- Vérification de la pression des pneus (p. 570)
- Remplissage du réservoir de liquide lave-glace (p. 674)
- Conduite en hiver (p. 467)
- Conduite économique (p. 466)

- Paramètres du modem du véhicule (p. 544)
- Recommandations relatives au chargement (p. 603)
- Conduite en tractant une remorque (p. 478)
- Assistance au pilotage (p. 324)
- Limiteur de vitesse (p. 288)
- Système d'obturation de pneu (p. 586)

## Conduite en hiver

Il est important de vérifier le véhicule avant de conduire par temps froid/neigeux pour s'assurer qu'il peut être conduit en toute sécurité.

À l'approche de la saison froide :

- vérifier si le liquide de refroidissement du moteur contient 50 % d'antigel. Ce mélange protège contribue à protéger le moteur de l'érosion du gel jusqu'à environ -35 °C (-31 °F). Le mélange d'antigels différents peut présenter un risque pour la santé.
- Le réservoir de carburant doit rester bien plein pour éviter la formation de condensation.
- Vérifier la viscosité de l'huile moteur. Une huile peu visqueuse (mince) favorise le démarrage par temps froid et réduit la consommation de carburant en roulant avec un moteur froid.



### IMPORTANT

Une huile de basse viscosité ne peut être utilisée en cas de conduite sévère ou par temps chaud.

- Vérifier l'état et le niveau de charge de la batterie de démarrage. Un climat froid exige

- ◀ davantage de la batterie de démarrage et réduit sa capacité.
- Utiliser du liquide lave-glace contenant de l'antigel pour éviter la formation de glace dans le réservoir de liquide lave-glace.

### Chaussées glissantes

Pour une traction et une tenue de route optimales, Volvo recommande d'utiliser des pneus neige sur toutes les roues en cas de risque de neige ou de glace sur la route.

#### **i** REMARQUE

Dans certains pays, la loi impose l'utilisation des pneus d'hiver. Tous les pays n'autorisent pas l'utilisation des pneus à clous.

S'entraîner à rouler sur sols glissants dans des conditions contrôlées pour apprendre les réactions du véhicule.

### Informations associées

- Pneus à neige (p. 585)
- Chaînes à neige (p. 585)
- Freinage en cas de sel répandu sur la chaussée (p. 436)
- Freinage sur chaussée humide (p. 436)
- Remplissage du réservoir de liquide lave-glace (p. 674)
- Batterie de démarrage (p. 638)
- Remplacement des balais d'essuie-glace avant (p. 672)
- Remplacement d'essuie-glace de lunette arrière (p. 671)
- Remplissage du liquide de refroidissement (p. 631)

### Conduite à travers des flaques d'eau

La conduite du véhicule à travers une plaque d'eau profonde sur une chaussée couverte d'eau présente des dangers. Ceci exige une grande prudence.

Le véhicule peut rouler dans l'eau jusqu'à une profondeur d'environ 40 cm (15,7 po) sans dépasser la vitesse d'un piéton. Faire particulièrement attention pour traverser une eau vive.

En traversant l'eau stagnante, rouler lentement et ne pas arrêter. Après avoir traversé l'eau, appuyer légèrement sur la pédale de frein et vérifier le fonctionnement des freins. L'eau, la boue, la neige fondante, etc. peuvent rendre les garnitures de freins glissantes et entraîner un retard de l'effet de freinage.

- Si le véhicule est équipé de contacts pour un chauffage électrique ou un accouplement de remorque, les nettoyer après avoir roulé dans l'eau ou la boue.
- Ne pas laisser le véhicule stationner dans l'eau jusqu'aux seuils plus longtemps qui n'est absolument nécessaire, au risque de pannes électriques.

**! IMPORTANT**

- Le moteur du véhicule risque des dégâts si de l'eau s'infiltré dans le filtre à air.
- Si l'eau s'infiltré dans la boîte de vitesses, la capacité de lubrification de l'huile est réduite et la durée de vie de ces systèmes en serait raccourcie.
- Des dégâts aux organes, au moteur du véhicule, à la boîte de vitesses, au turbo-compresseur, au différentiel ou à ses organes internes causés par les inondations, un bouchon de vapeur ou une insuffisance d'huile ne sont pas couverts par la garantie.
- Si le moteur cale pendant que le véhicule est dans l'eau, ne pas tenter de le faire redémarrer. Le véhicule doit être tiré hors de l'eau et conduit à un atelier. Un atelier Volvo autorisé est recommandé. Risque de panne du moteur du véhicule.

**Informations associées**

- Récupération (p. 485)
- Commande basse vitesse\* (p. 463)

**Ouverture/fermeture du volet du réservoir de carburant**

Le véhicule doit être déverrouillé avant l'ouverture du volet du réservoir de carburant<sup>6</sup>.

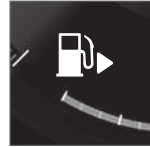

Une flèche à côté du pictogramme de pompe à carburant du tableau de bord indique le côté du véhicule sur lequel se trouve le volet du réservoir de carburant.

1. Ouvrez le volet du réservoir de carburant en pressant légèrement sur son bord arrière.
2. Après l'appoint, appuyer légèrement sur la trappe de remplissage de carburant pour la fermer.

**Informations associées**

- Ravitaillement en carburant (p. 469)

**Ravitaillement en carburant**

Le réservoir de carburant est équipé d'un système de remplissage de carburant sans couvercle.

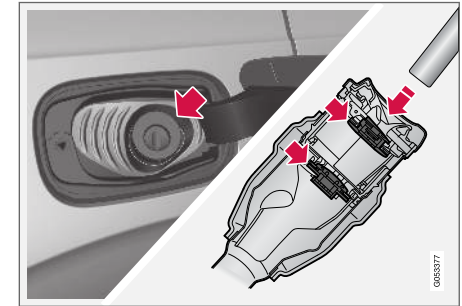
**Appoint de carburant dans une station service**

Méthode d'appoint de carburant

1. Arrêter le moteur du véhicule et ouvrir la trappe de remplissage de carburant.
2. Sélectionner un carburant approuvé pour utilisation dans le véhicule. Pour plus d'information au sujet des carburants approuvés, consulter la section au sujet de l'essence.

<sup>6</sup> Seuls un verrouillage et un déverrouillage à l'aide de la clé à télécommande, du système d'entrée passive ou de Volvo On Call affecteront l'état de la trappe de carburant.

- ◀ 3. Introduisez le bec de remplissage dans l'ouverture de remplissage de carburant. Il existe deux volets juste à l'intérieur du tuyau de remplissage de carburant et le pistolet de la pompe doit pousser les deux volets en position d'ouverture avant de pouvoir ajouter du carburant.
4. Ne pas trop remplir le réservoir. Ne pas presser à nouveau la poignée du pistolet après qu'il s'est arrêté.
- > Le réservoir est plein.

### **i** REMARQUE

Par temps chaud, le remplissage excessif du réservoir de carburant peut entraîner un débordement par l'orifice de trop plein.

### **i** IMPORTANT

Éviter de répandre de l'essence pendant l'appoint de carburant. L'essence peut endommager l'environnement. En outre, elle contient de l'alcool qui peut endommager les surfaces laquées, ce qui ne pourrait ne pas être couvert par la garantie limitée sur les véhicules neufs.

### Ravitaillement en carburant avec un bidon

Lors de l'appoint de carburant à partir d'un bidon, utiliser l'entonnoir placé sous la trappe du plancher du compartiment à bagages.

1. Ouvrez la trappe de remplissage de carburant.
2. Insérer l'entonnoir dans l'ouverture du tuyau de remplissage de carburant. Il existe deux volets juste à l'intérieur du tuyau de remplissage de carburant et la section tube de l'entonnoir doit pousser les deux volets en position d'ouverture avant de pouvoir ajouter du carburant.

### Informations associées

- Ouverture/fermeture du volet du réservoir de carburant (p. 469)

### Carburant

Volvo recommande d'utiliser du carburant contenant des additifs détergents afin de limiter la formation de dépôts dans le moteur.

### Essence avec contrôle anti-dépôt (essence avec additifs détergents)

Ces produits ont démontré leur efficacité pour garder les injecteurs et les soupapes d'admission propres. L'utilisation régulière de carburants contenant des additifs détergents contribue à améliorer la conduite et à diminuer la consommation. Si vous n'êtes pas sûr si un carburant contient des anticorrosifs ou non, renseignez-vous auprès du préposé de la station-service.

### **i** REMARQUE

Volvo déconseille l'utilisation des systèmes de nettoyage externes pour injecteurs. Par exemple, il ne faut pas ajouter d'additif nettoyant dans le réservoir, avant ou après le remplissage de carburant.

### Essence sans plomb

Tous les véhicules Volvo possèdent un convertisseur catalytique à trois voies et ne peuvent utiliser que de l'essence sans plomb. Les réglementations des États-Unis et du Canada exigent que les pompes d'essence sans plomb soient étiquetées « UNLEADED ». Seuls les pistolets de ces pompes s'ajustent dans l'entrée de la trappe à



carburant de votre véhicule. Il est illégal d'utiliser de l'essence au plomb dans un véhicule portant la mention « essence sans plomb seulement ». L'essence au plomb endommage le convertisseur catalytique à trois voies et la sonde d'oxygène préchauffée. L'utilisation répétée d'essence au plomb réduira l'efficacité du dispositif antipollution et pourrait entraîner la perte de la garantie contre les émissions. Les programmes d'inspection des véhicules fédéraux et locaux facilitent la détection des carburants frauduleux, notamment lorsque des véhicules dont le carburant est illégal échouent au test des émissions.

#### **i REMARQUE**

Certaines essences des États-Unis et du Canada contiennent un additif d'amélioration d'indice d'octane appelé en anglais méthylcyclopentadienyl manganese tricarbonyl (MMT). Si de tels carburants sont utilisés, votre système de commande des émissions gazeuses peut être affecté et le témoin de vérification du moteur (lampe indicatrice de panne) placé sur le tableau de bord peut s'allumer. Dans ce cas, veuillez amener votre véhicule chez un technicien d'entretien Volvo formé et qualifié.

#### **Essence contenant de l'alcool ou des éthers, « carburants oxygénés »**

Certains fournisseurs de produits pétroliers vendent de l'essence contenant des produits oxygé-

nés, généralement des alcools ou des éthers. Dans certaines régions, des règlements locaux exigent que l'utilisation d'alcools ou d'éthers soit indiquée sur la pompe. Cependant, dans d'autres régions, l'utilisation de ces produits n'est pas indiquée. Si vous n'êtes pas certain de la composition de l'essence que vous achetez, vérifiez avec le préposé de la station-service. Pour répondre aux normes saisonnières de qualité de l'air, certaines régions exigent l'utilisation de carburants oxygénés.

Volvo autorise l'utilisation des carburants « oxygénés » suivants. Cependant, les indices d'octane spécifiés doivent être satisfaits.

#### **Alcool - Éthanol**

Les carburants contenant jusqu'à 10 % d'éthanol par volume peuvent être utilisés. L'éthanol est également appelé alcool éthylique ou « Carburol ».

Éther - MTBE/ETBE : les carburants contenant jusqu'à 15 % de MTBE/ETBE peuvent être utilisés.

#### **Méthanol**

Ne pas utiliser des essences qui contiennent du méthanol (alcool méthylique ou alcool de bois). Cette pratique peut entraîner une détérioration du fonctionnement du véhicule et endommager des pièces essentielles du système d'alimentation en carburant. Les dommages de ce genre peuvent ne pas être couverts par la garantie limitée des nouveaux véhicules.

#### **Informations associées**

- Taux d'octane (p. 472)
- Ouverture/fermeture du volet du réservoir de carburant (p. 469)
- Ravitaillement en carburant (p. 469)
- Dispositifs antipollution (p. 473)

## Taux d'octane

Volvo requiert un carburant de bonne qualité (91 d'octane<sup>7</sup> ou plus) pour tous les moteurs T5, T6 et T8. Voir les deux exemples d'autocollant fourni.

## Indice d'octane minimal

### Étiquettes



Exemple d'étiquette d'indice d'octane de pompe à carburant<sup>7</sup>.

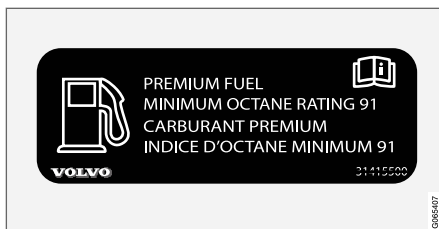

Autocollant à l'intérieur de la trappe à remplissage de carburant sur les véhicules qui exigent du carburant de première qualité<sup>8</sup>.

## Essence détergente TOP TIER

Volvo recommande l'utilisation « d'essence détergente TOP TIER » là où elle est disponible pour contribuer à maintenir le rendement et la fiabilité du moteur. L'essence détergente TOP TIER satisfait à une nouvelle norme établie conjointement par les grands constructeurs automobiles pour répondre aux besoins des moteurs perfectionnés actuels. Les stations d'essence professionnelles identifient le plus souvent l'essence qui satisfait aux normes de « l'essence détergente TOP TIER ».

**i REMARQUE**

L'information au sujet de l'essence détergente TOP TIER est disponible sur le site [www.toptiergas.com](http://www.toptiergas.com).

**i REMARQUE**

En commutant à un carburant d'indice d'octane le plus élevé ou en changeant de marque d'essence, il peut s'avérer nécessaire de remplir le réservoir davantage.

## Composition de l'essence

Ne pas utiliser une essence contenant du plomb ou du manganèse comme agent antidétonant, ni aucun additif au plomb. Outre les dommages que le plomb causerait aux dispositifs antipollution de votre véhicule, on a établi des liens directs entre celui-ci et certaines formes de cancer.

De nombreux carburants contiennent du benzène comme solvant. On a établi des liens très étroits entre le benzène non brûlé et certaines formes de cancer. Si vous demeurez dans une région où vous devez vous-même remplir votre réservoir d'essence, veuillez prendre certaines précautions. Parmi celles-ci, on peut mentionner :

<sup>7</sup> L'indice antidétonant est une valeur moyenne de l'indice d'octane recherche (RON) et de l'indice d'octane moteur (MON) - (RON)+(MON)/2

<sup>8</sup> Pour plus d'information - consulter le livret d'entretien et de garantie de la voiture.

- pendant le remplissage, tenez-vous au vent, loin du pistolet de remplissage
- faites le plein seulement dans les stations d'essence équipées d'un système de récupération des vapeurs qui recouvre complètement l'orifice de remplissage
- portez des gants en néoprène lorsque vous manipulez le pistolet de remplissage.

### Utilisation d'additifs

Hormis l'antigel des conduites de carburant durant les mois d'hiver, n'ajoutez aucun solvant, épaississant ou autres additifs achetés en magasin, aux systèmes d'alimentation, de refroidissement ou de lubrification de votre véhicule. L'usage excessif de ces produits pourrait endommager votre moteur, et certains de ces additifs contiennent des substances chimiques organiques volatiles. Évitez de vous exposer inutilement à de telles substances.

### AVERTISSEMENT

Ne pas porter de téléphone portable qui est **commuté en fonction** pendant l'appoint de carburant. Si le téléphone sonne, ceci peut causer une étincelle qui risque d'enflammer les vapeurs d'essence, résultant en un incendie et des blessures.

### AVERTISSEMENT

Le monoxyde de carbone est un gaz toxique, incolore et inodore. Il est présent dans tous les gaz d'échappement. Si vous percevez une odeur de vapeur d'échappement dans l'habitacle, vérifiez si l'habitacle est ventilé et conduisez immédiatement le véhicule chez un technicien d'entretien Volvo entraîné et qualifié pour réparation.

### Conduite exigeante

Dans des conditions de conduite exigeantes, telles que la conduite dans des climats chauds, la conduite avec une remorque ou la conduite de longue durée en altitude (montagne), il est recommandé d'utiliser du carburant à haute indice d'octane tel que AKI 91<sup>7</sup> ou de changer de marque d'essence pour bénéficier intégralement de la capacité du moteur de votre voiture et obtenir la force d'entraînement optimale.

### Informations associées

- Carburant (p. 470)
- Dispositifs antipollution (p. 473)

## Dispositifs antipollution

### Convertisseur catalytique à trois voies

- Il faut toujours maintenir le moteur bien réglé. Certaines pannes du moteur, en particulier celles qui touchent les systèmes électriques d'allumage ou d'alimentation, peuvent provoquer des températures anormalement élevées dans le convertisseur catalytique à trois voies. N'utilisez pas votre véhicule si vous décelez des ratés dans le moteur, une perte de puissance évidente ou toute autre manifestation inhabituelle de fonctionnement, comme la surchauffe du moteur ou des retours de flamme. Un moteur parfaitement réglé permet d'éviter ces pannes susceptibles d'endommager le convertisseur catalytique à trois voies.
- Ne pas stationner votre véhicule sur des produits inflammables, comme de l'herbe ou des feuilles, qui pourraient entrer en contact avec le système d'échappement brûlant. Ces matériaux pourraient s'enflammer lorsqu'il fait venteux ou sous certaines conditions météorologiques.
- L'utilisation excessive du démarreur (pendant plus d'une minute) ou le fait d'allumer ou de noyer le moteur de manière intermittente peut engendrer une surchauffe du convertis-

<sup>7</sup> L'indice antidétonant est une valeur moyenne de l'indice d'octane recherche (RON) et de l'indice d'octane moteur (MON) - (RON)+(MON)/2

- « seur catalytique ou du système d'échappement.
- Se rappeler que l'altération ou la modification non autorisée du moteur, du module de commande du moteur ou du véhicule peut être illégale et entraîner la surchauffe du convertisseur catalytique à trois voies ou du système d'échappement. Cela comprend : la transformation des réglages de l'injection de carburant ou des éléments du système, la transformation des éléments du système antipollution ou le déplacement ou l'enlèvement de ces éléments et/ou l'utilisation répétée de carburant avec plomb.

### **i REMARQUE**

L'essence sans plomb est nécessaire pour les véhicules équipés de convertisseurs catalytiques à trois voies.

### **Sondes d'oxygène préchauffées**

Les sondes d'oxygène préchauffées surveillent la teneur des gaz d'échappement en oxygène. Les valeurs relevées sont transmises au module de commande qui surveille constamment les fonctions du moteur et contrôle l'injection du carburant. Le rapport air/carburant dans le moteur est ajusté en permanence pour assurer une combustion efficace et pour réduire ainsi les émissions de gaz nocifs.

### **Informations associées**

- Taux d'octane (p. 472)
- Carburant (p. 470)

### **Surchauffe du moteur et de la transmission**

Dans des conditions de conduite exigeantes, telles que la conduite en montagne ou par temps très chaud, il existe un risque de surchauffe du moteur du véhicule et de la boîte de vitesses, spécialement en transportant de lourdes charges.

- La puissance du moteur peut être temporairement limitée.
- Déposer tous les feux auxiliaires montés devant la calandre en roulant par temps très chaud.
- Si la température du système de refroidissement de moteur devient trop élevée, un pictogramme d'avertissement s'affiche au tableau de bord avec le message **Temp. du moteur Température élevée Arrêter prudemment**. Se déplacer en lieu sûr et laisser le moteur du véhicule tourner au ralenti pendant quelques minutes pour le refroidir.
- Si le message **Temp. du moteur Température élevée Arrêter le moteur** ou **Liquide refroidiss. Niveau bas. Arrêter le moteur**. est affiché, arrêter le véhicule et arrêter le moteur.
- Si la transmission commence à surchauffer, un programme de changement de rapports alternatif sera sélectionné. Une fonction de protection intégrée sera également activée,



le pictogramme d'avertissement s'allumera et le message **Boîte vitesses chaude** **Réduite la vitesse pour diminuer température** ou **Boîte vit. très chaude** **Arrêter prudemment, attendre refroidissement** sera affiché au tableau de bord. Suivre les recommandations données en réduisant la vitesse ou en arrêtant le véhicule en lieu sûr. Laisser le moteur tourner au ralenti pendant quelques minutes pour refroidir la boîte de vitesses.

- Si le véhicule commence à surchauffer, la climatisation peut être temporairement coupée.
- Après un long trajet dans des conditions exigeantes, ne pas arrêter le moteur immédiatement après l'arrêt du véhicule.

### **i** REMARQUE

Il est normal que le ventilateur de refroidissement du moteur du véhicule fonctionne brièvement après l'arrêt du moteur.

### Symboles dans le tableau de bord

Pictogramme	Signification
	Température élevée du moteur du véhicule. Suivre les consignes.
	Bas niveau de liquide de refroidissement. Suivre les consignes.
	Chaleur/surchauffe/refroidissement de la boîte de vitesses : suivre les consignes.

### Informations associées

- Remplissage du liquide de refroidissement (p. 631)
- Conduite en tractant une remorque (p. 478)
- Préparation d'un long trajet (p. 467)
- Témoin de rapport de vitesse\* (p. 448)

### Décharge de la batterie

Les fonctions électriques du véhicule déchargent la batterie à divers degrés. Éviter d'utiliser le mode d'allumage II lorsque le moteur du véhicule est arrêté. Lui préférer le mode d'allumage I qui consomme moins de courant.

Remarquer que certains accessoires peuvent également consommer le courant du circuit électrique. Ne pas utiliser les fonctions qui consomment beaucoup de courant lorsque le moteur du véhicule est arrêté. Exemples de telles fonctions :

- Ventilateur
- les phares
- essuie-glace
- système audio (spécialement à volume élevé)

Si la batterie est peu chargée, un message s'affiche à l'affichage du conducteur. La fonction d'économie d'énergie du véhicule désactive ou réduit certaines fonctions, telles que la soufflante et/ou le système audio.

- Charger la batterie en faisant démarrer le moteur du véhicule et en le laissant tourner pendant au moins 15 minutes (la conduite charge la batterie plus rapidement que le fonctionnement du moteur au ralenti).

### Informations associées

- Batterie de démarrage (p. 638)
- Modes d'allumage (p. 431)

## Démarrage au moyen d'une batterie auxiliaire

Si la batterie de démarrage est déchargée, le courant d'une autre batterie peut être utilisé pour faire démarrer le véhicule.

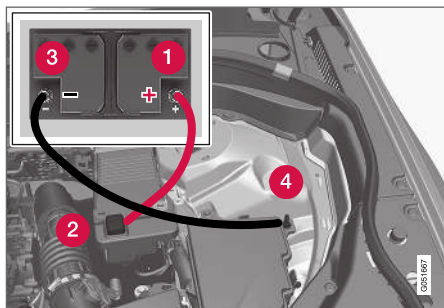

Points de raccordement du câble volant.

Pour éviter les courts-circuits et des dégâts, les étapes suivantes sont recommandées lors du démarrage au moyen d'une batterie auxiliaire :

1. Mettre le contact en mode **0**.
2. La batterie auxiliaire utilisée pour faire démarrer la batterie déchargée doit avoir une tension 12 volts.
3. Si la batterie auxiliaire se trouve dans un autre véhicule, couper le contact de ce véhicule et vérifier que les véhicules ne se touchent pas.

4. Brancher le câble volant rouge à la borne positive (+) de la batterie d'appoint (1).

### ! IMPORTANT

Connecter le câble de pontage prudemment pour éviter les courts-circuits avec d'autres organes du compartiment moteur.

5. Replacer le couvercle par-dessus la cosse de démarrage positive (+) (2) de votre véhicule.
6. Fixer l'autre extrémité du câble rouge d'assistance à la cosse de démarrage positive (+) (2) de votre véhicule.
7. Fixer le câble volant noir à la cosse négative (-) (3) de la batterie auxiliaire.
8. Fixer l'autre extrémité du câble volant noir au point de masse négatif (-) (4) de votre véhicule.
9. Vérifier si les câbles volants sont convenablement fixés pour éviter les étincelles lors du démarrage par batterie auxiliaire.
10. Faire démarrer le moteur du véhicule d'assistance et le laisser tourner pendant quelques minutes à un régime de ralenti plus élevé que le régime normal, environ 1500 tr/min.

11. Faire démarrer le moteur du véhicule dont la batterie est déchargée.

### ! IMPORTANT

Ne pas toucher les connexions entre le câble et le véhicule pendant la tentative de démarrage. Risque d'étincelle.

12. Déposer les câbles volants dans l'ordre inverse en commençant par les câbles noirs et en poursuivant avec les câbles rouges.  
S'assurer de ce qu'aucune pince de câble volant noir n'entre en contact avec des coses de démarrage par câble positives (+) de véhicule ou avec les pinces connectées de câble d'assistance rouge.

### ⚠ AVERTISSEMENT

**AVERTISSEMENT PROPOSITION 65 ! /**  
>Les bornes, les têtes d'accumulateurs et les autres accessoires de la batterie contiennent du plomb et des composés de plomb, des substances chimiques reconnues par l'État de la Californie comme pouvant provoquer le cancer et avoir des effets nuisibles sur la fécondité. Se laver les mains après manipulation.

**⚠ AVERTISSEMENT**

- Les batteries génèrent de l'hydrogène qui est un gaz inflammable et explosif.
- Ne pas connecter le câble de pontage à une partie quelconque du circuit d'alimentation en carburant ni à aucune pièce mobile. Éviter de toucher les collecteurs chauds.
- L'électrolyte de la batterie contient de l'acide sulfurique. Il ne peut entrer en contact ni avec les yeux, ni avec la peau, ni avec les étoffes ni avec les surfaces laquées.
- En cas de contact, rincer immédiatement la zone touchée avec de l'eau. Consulter immédiatement un médecin si les yeux sont affectés.
- Ne jamais exposer la batterie à une flamme ouverte ou à une étincelle électrique. Ne pas fumer près de la batterie. Respecter les consignes en cas de démarrage au moyen de batterie auxiliaire au risque de blessure.

**Informations associées**

- Démarrage du véhicule (p. 428)
- Modes d'allumage (p. 431)
- Réglage du volant (p. 208)
- Sélection d'un mode d'allumage (p. 433)

**Barre de traction détachable\***

Volvo recommande l'utilisation de barres de traction Volvo conçues spécialement pour le véhicule.

**ℹ REMARQUE**

Le crochet d'attelage amovible en option peut ne pas être disponible dans tous les marchés ou sur tous les modèles. Veuillez consulter votre concessionnaire Volvo.

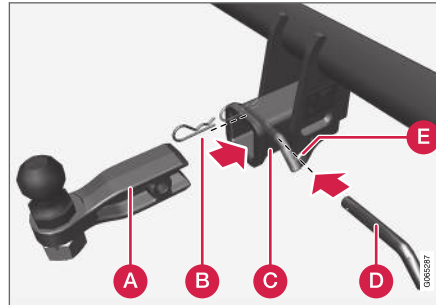

- A** Porte-boule
- B** Goupille
- C** Ensemble de barre de traction
- D** Boulon de blocage
- E** Support de fixation du câble de sécurité

**Installation du support de boule**

1. Au besoin, enlever la goupille du boulon d'ensemble de barre de traction en le faisant coulisser.
2. Glisser le support de boule dans l'ensemble de barre de traction.
3. Aligner l'orifice du support de boule avec celui de la barre de traction.
4. Faire glisser le boulon de verrouillage à travers l'ensemble de barre de traction/support de boule.
5. Insérer la goupille dans l'orifice à l'extrémité du boulon de blocage.

**⚠ AVERTISSEMENT**

- Veiller à ce que la barre d'attelage soit bien fixée en position avant d'y atteler quoi que ce soit.
- Toujours fixer le câble de sécurité de la remorque au support de fixation de câble de sécurité de la barre d'attelage.

**Enlèvement du support de boule**

1. Déposer la goupille fondue du boulon de verrouillage et faire glisser le boulon de verrouillage hors de l'ensemble support de boule/barre de traction.
2. Extraire le support de boule de l'ensemble de barre de traction.



### « Rangement du support de boule

#### AVERTISSEMENT

Lorsqu'il n'est pas utilisé, le support de boule amovible doit toujours être rangé à l'endroit prévu, sous le plancher de l'espace de chargement.

#### Informations associées

- Conduite en tractant une remorque (p. 478)
- Capacité de remorquage et poids sur le timon (p. 684)

### Conduite en tractant une remorque

Beaucoup de choses sont à considérer lors de la traction d'une remorque, comme la barre de traction, la remorque et la répartition de la charge dans la remorque.

La capacité de chargement est déterminée par le poids à vide du véhicule. Le poids total de tous les passagers et des accessoires installés, tels que la barre de remorquage, réduit la capacité de chargement du véhicule d'une valeur correspondante.

- Les barres de traction utilisées sur le véhicule doivent être approuvées pour l'usage concerné.
- Répartir la charge sur la remorque de manière à ce que le poids sur la barre de remorquage soit conforme au poids maximum spécifié sur la barre de remorquage. La charge de la barre de remorquage est calculée séparément de la charge utile du véhicule.
- Augmenter la pression de gonflage des pneus à la pression recommandée pour une pleine charge.
- Le moteur du véhicule est soumis à davantage de charge en tirant une remorque.
- La traction d'une remorque affecte le comportement du véhicule, sa durabilité et son économie de fonctionnement.

- Ne pas conduire avec une lourde remorque lorsque le véhicule est très récent. Attendre que le kilométrage ait atteint au moins 1000 km (620 milles).
- Dans les descentes longues et prononcées, les freins du véhicule sont soumis à beaucoup plus de charge que d'habitude. Lors des changements manuels de rapport, rétrograder et adapter la vitesse en conséquence.
- Suivre la réglementation applicable en ce qui concerne la vitesse et le poids autorisés.
- Rouler lentement en tirant une remorque dans une pente longue et forte.
- Les poids maximums de remorque donnés s'appliquent uniquement aux altitudes jusqu'à 1000 mètres (3280 pieds) au-dessus du niveau de la mer. Aux altitudes plus élevées, la puissance du moteur du véhicule (et par conséquent la capacité du véhicule à grimper les côtes) diminue étant donné la réduction de densité de l'air. Par conséquent, le poids maximum de la remorque doit être réduit. Le poids du véhicule et de la remorque doit être abaissé de 10 % pour chaque 1000 m supplémentaires (3280 pieds) ou une partie de cette altitude.
- Éviter de conduire avec une remorque sur des pentes dont la déclivité dépasse 12%.



- Éviter la surcharge et tout autre usage incorrect.
- Les freins de remorque doivent être équilibrés avec les freins du véhicule pour contribuer à assurer des arrêts en toute sécurité (suivre la réglementation locale applicable).

### **!** IMPORTANT

- Les attelages de remorque fixés au pare-choc ne peuvent être utilisés sur les véhicules Volvo et aucune chaîne ne peut être fixée au pare-chocs.
- Les attelages de remorque se fixant à l'essieu arrière du véhicule ne peuvent être utilisés.
- Ne jamais connecter un système de frein hydraulique de remorque directement au circuit de freinage du véhicule. Ne jamais connecter un circuit d'éclairage de remorque directement au circuit d'éclairage du véhicule. Consulter votre distributeur Volvo agréé le plus proche pour l'installation correcte.
- En tractant une remorque, les chaînes ou le câble de sécurité de la remorque doivent être fixés correctement aux points de fixation prévus dans l'attelage de remorque sur le véhicule. La chaîne ou le câble de sécurité ne peut jamais être fixé ou enroulé autour de la boule de remorque.

### **i** REMARQUE

Le crochet d'attelage amovible en option peut ne pas être disponible dans tous les marchés ou sur tous les modèles. Veuillez consulter votre concessionnaire Volvo.

### **i** REMARQUE

Des conditions météo extrêmes, la traction d'une remorque, la conduite à haute altitude et la qualité du carburant sont des facteurs qui augmentent significativement la consommation de carburant du véhicule.

### Poids de la remorque

### **!** AVERTISSEMENT

Veuillez respecter les recommandations fournies au sujet du point de la remorque. Si les recommandations ne sont pas respectées, le véhicule et la remorque peuvent être difficiles à contrôler lors de manœuvres évasives et du freinage.



### **i** REMARQUE

Les poids maximaux spécifiés de remorque sont ceux autorisés par Volvo. Le code de la route peut ajouter des restrictions au sujet du poids et de la vitesse de la remorque. Les attelages de remorque peuvent être homologués pour des poids de remorquage plus élevés que ceux autorisés du véhicule.

### **Suspension à assiette constante\***

Le système de mise à niveau du véhicule tente de maintenir le véhicule à un niveau constant, quelle que soit la charge (jusqu'au poids maximal autorisé). Lorsque le véhicule est arrêté, l'arrière du véhicule est légèrement abaissé : ceci est normal.

### **Conduite en terrain accidenté ou par temps chaud**

Dans certaines situations, il existe un risque de surchauffe en conduisant avec une remorque. En cas de surchauffe détectée du moteur du véhicule et du système d'entraînement, un témoin d'avertissement s'allume au tableau de bord accompagné d'un message.

La boîte de vitesses automatique sélectionne le rapport optimal en fonction de la charge et du régime moteur actuels.

### **Fortes pentes**

Ne pas bloquer la boîte de vitesses automatique dans un rapport plus élevé que celui que le

moteur du véhicule peut gérer – il n'est pas toujours préférable de conduire dans des rapports élevés à bas régime.

### **Stationnement dans une côte**

1. Il faut appuyer sur la pédale de frein.
2. Engager le frein de stationnement.
3. Placez le sélecteur de rapport en position **P**.
4. Relâcher la pédale de frein.

Placer des cales derrière les roues lorsque le véhicule stationne en côte avec une remorque attachée.

### **Démarrage dans une côte**

1. Il faut appuyer sur la pédale de frein.
2. Placez le sélecteur de rapport en position **D**.
3. Desserrer le frein de stationnement.
4. Relâcher la pédale de frein et commencer à conduire.

### **Informations associées**

- Assistance de la stabilité de la remorque\* (p. 480)
- Vérification des feux de remorque (p. 481)
- Capacité de remorquage et poids sur le timon (p. 684)
- Surchauffe du moteur et de la transmission (p. 474)

## **Assistance de la stabilité de la remorque\***

Le stabilisateur de véhicule attelé (TSA<sup>®</sup>) est une fonction conçue pour stabiliser un véhicule qui tire une remorque lorsque le véhicule et la remorque commencent à osciller. La fonction fait partie du système de commande électronique de stabilité ESC<sup>10</sup>.

### **Raisons d'oscillation**

Un véhicule qui tracte une remorque peut commencer à se balancer pour diverses raisons. Normalement, ceci se produit uniquement à grande vitesse. Cependant, si la remorque est surchargée ou si le chargement est mal réparti, par exemple trop loin à l'arrière, il existe un risque d'oscillation même à petite vitesse.

Le balancement peut être causé par des facteurs comme les suivants :

- Le véhicule et la remorque sont soudainement frappés par un fort vent latéral.
- Le véhicule et la remorque circulent sur une chaussée irrégulière ou par-dessus une bosse.
- Mouvements brusques du volant.

Une fois que l'oscillation a commencé, il est difficile ou parfois impossible de l'arrêter. Ceci rend le véhicule et la remorque difficiles à contrôler et il existe un risque de détourner la circulation ou de quitter la route.

## Fonction d'assistance à la stabilité de la remorque

La fonction d'assistance à la stabilité de remorque surveille en permanence les mouvements du véhicule, particulièrement les mouvements latéraux. Si une oscillation est détectée, les freins sont appliqués aux roues avant, ce qui a pour effet de stabiliser le véhicule et la remorque. Cela permet souvent au conducteur de reprendre le contrôle du véhicule.

Si la première tentative de la fonction d'aide à la stabilité de la remorque n'est pas adéquate pour arrêter l'oscillation, les freins sont appliqués sur toutes les roues et le régime moteur est temporairement réduit. Une fois que l'oscillation commence à diminuer et que le véhicule et la remorque sont à nouveau stables, la fonction TSA arrête de réguler les freins/la puissance du moteur et le conducteur retrouve le contrôle du véhicule.

### **i** REMARQUE

L'aide à la stabilité de la remorque est désactivée si le conducteur sélectionne le mode sport en désactivant **ESC** dans le système de menu de l'affichage central.

L'aide à la stabilité de la remorque peut ne pas intervenir si le conducteur tente de compenser

l'oscillation en déplaçant rapidement le volant de direction, étant donné que le système n'est alors plus capable de déterminer si c'est la remorque ou si c'est le conducteur qui cause l'oscillation.



Lorsque l'assistance à la stabilité de la remorque est activée, le pictogramme **ESC** s'affiche au tableau de bord.

### Informations associées

- Conduite en tractant une remorque (p. 478)
- Contrôle électronique de la stabilité (p. 284)

## Vérification des feux de remorque

Lors de la connexion d'une remorque, vérifier si tous les feux de la remorque fonctionnent avant de commencer à rouler.

### Clignotants et feux stop de la remorque

Si un ou plusieurs des feux de direction ou des feux de stop de la remorque ne fonctionnent, un pictogramme et un message s'affichent au tableau de bord. Les autres feux de la remorque doivent être contrôlés manuellement par le conducteur avant la conduite du véhicule.

Pictogramme	Message
	<ul style="list-style-type: none"> <li>• Clignotant remorque Défaillance du clignotant droit</li> <li>• Clignotant remorque Défaillance du clignotant gauche</li> </ul>
	<ul style="list-style-type: none"> <li>• Feu freinage remorque Défaillance</li> </ul>

En cas de panne de feux de direction, le pictogramme de feu de direction du tableau de bord clignote également plus rapidement que la normale.

<sup>9</sup> Trailer Stability Assist

<sup>10</sup> Electronic Stability Control

### « Feux arrière de brouillard

Lorsqu'une remorque est connectée, les feux de brouillard arrière du véhicule peuvent ne pas s'allumer et la fonctionnalité de feu de brouillard arrière est transférée à la remorque. Si c'est le cas, vérifier si la remorque est équipée de feux de brouillard avant d'activer les feux de brouillard du véhicule en roulant avec une remorque pour vérifier le fonctionnement.

### Vérification des feux de remorque\*

#### Contrôle automatique

Une fois que la remorque a été connectée au système du véhicule, ses feux peuvent être vérifiés en les activant automatiquement. Cette fonction aide le conducteur à vérifier si les feux de remorque fonctionnent avant de prendre la route.

Pour cette vérification, le moteur doit être arrêté.

1. Lorsqu'une remorque est connectée à la barre de traction, les messages **Vérif. auto. feu remorque** s'affichent au tableau de bord.
2. Accuser réception du message en appuyant sur le bouton **O** du clavier placé à droite du volant de direction.
  - > La vérification d'éclairage commence.
3. Quitter le véhicule pour vérifier.
  - > Tous les feux de la remorque commencent à clignoter puis s'éclairent séparément, successivement.

4. Contrôler visuellement que tous les feux de la remorque fonctionnent correctement.
5. Après un bref laps de temps, tous les feux de remorque recommencent à clignoter.
  - > La vérification d'éclairage est terminée.

#### Désactivation du contrôle automatique

La vérification automatique d'éclairage peut être désactivée à l'affichage central.

1. Appuyer sur **Paramètres** en vue du dessus.
2. Appuyer sur **My Car → Lumières et éclairage**.
3. Désélectionner **Vérif. auto. feu remorque**.

#### Contrôle manuel

Si la vérification automatique a été désactivée, la vérification peut être lancée manuellement.

1. Appuyer sur **Paramètres** en vue du dessus.
2. Appuyer sur **My Car → Lumières et éclairage**.
3. Sélectionner **Vérif. man. feu remorque**.
  - > La vérification d'éclairage commence. Quitter le véhicule pour vérifier.

#### Informations associées

- Conduite en tractant une remorque (p. 478)

### Remorquage en utilisant une corde

Cette section concerne un véhicule remorqué derrière un autre en utilisant une corde.

Avant de remorquer un autre véhicule, vérifier la réglementation applicable au sujet de la limite de vitesse.

### Préparations et remorquage

#### ! IMPORTANT

Remarquer que le véhicule doit toujours être remorqué avec les roues roulant en avant.

- Ne pas tirer un véhicule avec boîte de vitesses automatique à une vitesse supérieure à 80 km/h (50 mph) ou sur une distance supérieure à 80 km (50 milles).

#### ⚠ AVERTISSEMENT

- Le mode d'allumage **II** doit être actif – tous les coussins antichocs sont désactivés en mode d'allumage **I**.
- La clé-télécommande doit toujours être dans le véhicule remorqué.

**⚠ AVERTISSEMENT**

Le servofrein de la direction assistée ne fonctionne pas lorsque le moteur est arrêté – une pression d'environ 5 fois supérieure sur la pédale de frein et la direction est nécessaire.

1. Allumer les feux de détresse.
2. Fixer la corde à l'œillet de remorquage.
3. Placer le véhicule en mode d'allumage **II** – sans pression sur la pédale de frein. Faire tourner le bouton de démarrage dans le sens horaire et l'y maintenir pendant environ 4 secondes. Relâcher le bouton qui retourne automatiquement à sa position d'origine.

4. Déplacer le sélecteur de vitesse au point mort (**N**) et relâcher le frein de stationnement.

Si le niveau de charge de la batterie est trop bas, il peut s'avérer impossible de relâcher le frein de stationnement. Connecter une batterie auxiliaire au véhicule si la batterie du véhicule est déchargée.

> Le véhicule de remorquage peut commencer à rouler.

5. Maintenir la corde tendue pendant que le véhicule ralentit en appliquant une légère pression sur la pédale de frein. Ceci contribue à éviter des mouvements désordonnés.
6. Se préparer à appliquer les freins pour arrêter le véhicule.

**Démarrage à l'aide d'une batterie auxiliaire**

Ne pas tirer le véhicule pour faire démarrer le moteur. Utiliser une batterie auxiliaire si le niveau de charge de la batterie de démarrage est trop bas pour pouvoir faire démarrer le moteur du véhicule.

**⚠ IMPORTANT**

Ne pas tenter de remorquer pendant que le moteur tourne au risque d'endommager le convertisseur catalytique à trois voies.

**Informations associées**

- Fixation et dépose de l'œillet de remorquage (p. 483)
- Feux de détresse (p. 168)
- Récupération (p. 485)
- Démarrage au moyen d'une batterie auxiliaire (p. 476)
- Sélection d'un mode d'allumage (p. 433)

**Fixation et dépose de l'œillet de remorquage**

Utiliser l'œillet de remorquage lors du remorquage. Visser l'œillet de remorquage convenablement en place dans la sortie filetée derrière le couvercle du côté droit des pare-chocs avant et arrière.

**i REMARQUE**

Si le véhicule est équipé d'une barre d'attelage, il n'existe pas de fixation arrière pour l'œillet de remorquage.

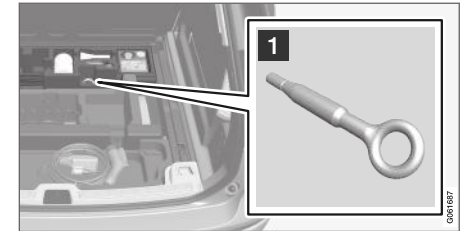
**Fixation de l'anneau de remorquage**

- 1 Extraire l'œillet de remorquage rangé dans un bloc de mousse sous le compartiment à bagages.

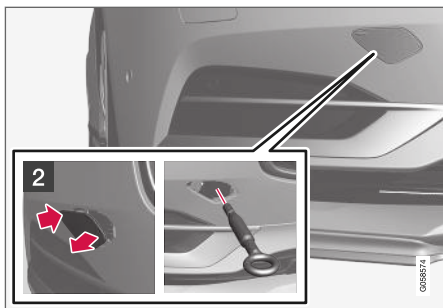

**2** Avant: Déposer le couvercle en pressant sur la marque avec un doigt.

- > Le couvercle tourne autour de son axe et peut être ensuite déposé.

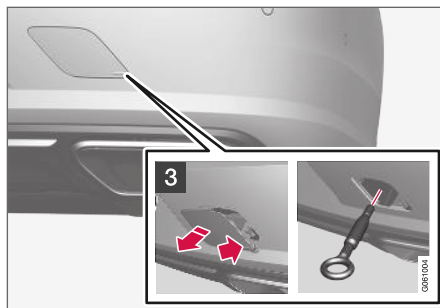

**3** Arrière: Déposer le couvercle - appuyer sur le marqueur avec le doigt en ouvrant le côté opposé/coïn ouvert au moyen d'une pièce de monnaie ou similaire.

- > Le couvercle tourne autour de son axe et peut être ensuite déposé.

4. Visser dans l'œillet de remorquage jusqu'en butée. Fixer l'œillet par exemple en insérant une clé\* à travers lui et en l'utilisant comme levier.



### **!** IMPORTANT

Il est important que l'œillet de remorquage soit vissé de manière sûre, aussi loin que possible.

Dépose de l'œillet de remorquage :

- après l'utilisation, dévisser l'œillet de remorquage et le replacer à l'emplacement prévu.  
Replacer le couvercle sur le pare-chocs.

Dans certaines situations, l'œillet de remorquage peut être utilisé pour tirer le véhicule sur un plateau de remorquage. La position du véhicule et la garde au sol détermine la possibilité de cette action.

Si l'inclinaison de la dépanneuse est trop importante ou si la garde au sol sous le véhicule est insuffisante, tenter de tirer vers le haut en utilisant l'œillet de remorquage peut causer des dégâts.

Au besoin, lever le véhicule en utilisant le dispositif de levage de la dépanneuse plutôt que d'utiliser l'œillet de remorquage.

### AVERTISSEMENT

Aucune personne ni aucun objet ne peut se trouver derrière la remorqueuse lorsque le véhicule est levé sur le bâti de la remorqueuse.

### IMPORTANT

L'œillet de remorquage est uniquement destiné au remorquage sur route et **ne peut** être utilisé pour extraire les véhicules défaussés ou dans des circonstances similaires impliquant une forte contrainte. Faire appel à un service professionnel de remorquage.

### Informations associées

- Remorquage en utilisant une corde (p. 482)
- Récupération (p. 485)
- Trousse d'outillage (p. 578)

### Récupération

Cette section concerne le transport du véhicule au moyen d'une dépanneuse ou d'un véhicule similaire.

Appeler un service de remorquage professionnel.

Dans certaines situations, l'œillet de remorquage peut être utilisé pour tirer le véhicule sur un plateau de remorquage.

#### Pour les véhicules équipés d'une commande de niveau\*

\* Si le véhicule est équipé d'une suspension pneumatique, cette fonction doit être désactivée avant que le véhicule soit levé sur une remorqueuse. Désactivation de la fonction dans l'affichage central.

1. Appuyer sur **Paramètres** en vue du dessus.
2. Appuyer sur **My Car** → **Frein de stationnement et suspension**.
3. Sélectionner **Désactiver la commande de régl. de niveau**.

L'emplacement du véhicule et la garde-au-sol déterminent s'il est possible de lever le véhicule sur une dépanneuse. Si l'inclinaison de la dépanneuse est trop importante ou si la garde au sol sous le véhicule est insuffisante, des dégâts sont à craindre. Dans ce cas, le véhicule doit être uniquement levé au moyen de l'équipement de levage de la dépanneuse.





## **⚠ AVERTISSEMENT**

Aucune personne ni aucun objet ne peut se trouver derrière la remorqueuse lorsque le véhicule est levé sur le bâti de la remorqueuse.

## **! IMPORTANT**

L'œillet de remorquage est uniquement destiné au remorquage sur route et **ne peut** être utilisé pour extraire les véhicules défaussés ou dans des circonstances similaires impliquant une forte contrainte. Faire appel à un service professionnel de remorquage.

## **! IMPORTANT**

Remarquer que le véhicule doit toujours être remorqué avec les roues roulant en avant.

### Informations associées

- Fixation et dépose de l'œillet de remorquage (p. 483)

## HomeLink®<sup>11</sup>

HomeLink®<sup>12</sup> est une télécommande programmable, intégrée au système électrique du véhicule, qui peut commander jusqu'à trois dispositifs différents (par exemple un ouvre-porte de garage, un système d'alarme, l'éclairage extérieur et intérieur, etc.) et dès lors remplace les télécommandes particulières.

### Généralités

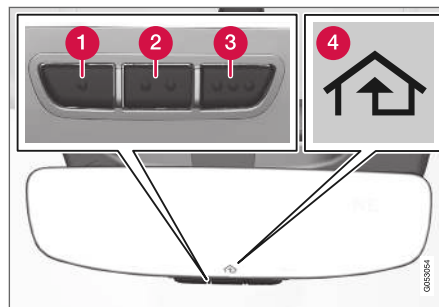

L'illustration est générique : la conception peut varier.

- 1 Bouton 1
- 2 Bouton 2
- 3 Bouton 3
- 4 Voyant lumineux

HomeLink® est intégré au rétroviseur intérieur. Le panneau HomeLink® se compose de trois boutons programmables et d'une lampe indicatrice dans le rétroviseur.

Pour plus d'information au sujet de HomeLink®, veuillez visiter le site [www.HomeLink.com](http://www.HomeLink.com), [www.youtube.com/HomeLinkGentex](http://www.youtube.com/HomeLinkGentex) ou téléphoner au 1-800-355-3515.

Sauvegarder les commandes à distance d'origine pour une programmation future (par exemple pour l'utilisation dans un autre véhicule). Il est également recommandé que la programmation du bouton soit effacée si le véhicule est vendu.

### Informations associées

- Utilisation du HomeLink (p. 489)
- Programmation HomeLink®\* (p. 487)
- Type d'homologation pour HomeLink®\* (p. 489)

<sup>11</sup> Concerne certains marchés.

<sup>12</sup> HomeLink et le pictogramme HomeLink sont des marques de Gentex Corporation.



## Programmation HomeLink®\*13

Suivre ces consignes pour programmer HomeLink®, réinitialiser toute la programmation ou programmer les boutons individuels.

### REMARQUE

Dans certains véhicules, le contact doit être mis ou en position accessoires avant de pouvoir programmer ou utiliser HomeLink®. Il est conseillé de placer des batteries neuves dans la télécommande remplacée par HomeLink® pour une programmation plus rapide et meilleure transmission du signal radio. Les touches HomeLink® doivent être réinitialisées avant la programmation.

### AVERTISSEMENT

Pendant la programmation de HomeLink®, la porte de garage ou la grille en cours de programmation peut être activée. Vérifier si personne ne se trouve près de la porte ou de la grille pendant la programmation. Le véhicule ne doit pas être arrêté à l'extérieur du garage pendant qu'un ouvre-porte de garage est programmé.

1. Diriger la télécommande au bouton HomeLink® à programmer et la maintenir à environ 2-8 cm (1-3 pouces) du bouton. Ne pas obstruer la lampe du témoin HomeLink®.
2. Maintenir enfoncé le bouton de télécommande et le bouton HomeLink® à programmer.
3. Ne pas relâcher les boutons avant que la lampe indicatrice n'ait arrêté de clignoter lentement (environ une fois par seconde) puis clignote rapidement (environ 10 fois par seconde) ou reste allumée.
  - > **Allumé en permanence:** Indication de fin de programmation. Appuyer deux fois sur le bouton programmé pour l'activer.
  - > **Clignotement rapide :** Le dispositif programmé avec HomeLink® peut présenter une fonction de sécurité qui exige une étape supplémentaire. Tenter d'appuyer deux fois sur le bouton programmé pour vérifier si la programmation fonctionne. Sinon, poursuivre avec les étapes suivantes.

<sup>13</sup> Concerne certains marchés.

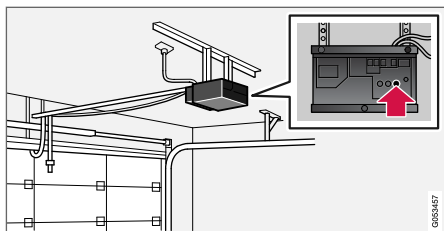

4. Localiser le bouton de formation<sup>14</sup> sur le récepteur pour par exemple l'ouvre-porte de garage. Il se trouve habituellement près du support d'antenne sur le récepteur.
5. Appuyer et relâcher le bouton de formation une fois. La programmation doit être achevée dans les 30 secondes après la pression sur le bouton.
6. Presser et relâcher le bouton HomeLink® à programmer. Répéter la séquence de pression/maintien/relâchement. Pour certains récepteurs, la séquence doit être répétée une troisième fois.
  - > La programmation est à présent achevée et la porte de garage, la grille, etc., doit à présent être activé(e) lorsque le bouton programmé est pressé.

En cas de difficultés de programmation, veuillez entrer en contact avec HomeLink® sur le site [www.HomeLink.com](http://www.HomeLink.com), [www.youtube.com/](http://www.youtube.com/)

<sup>14</sup> Le nom et la teinte du bouton varient avec le fabricant.

HomeLinkGentex ou téléphoner au 1-800-355-3515.

### Programmation des boutons individuels

Pour programmer un bouton individuel HomeLink® :

1. Maintenir enfoncé le bouton désiré pendant environ 20 secondes.
2. Lorsque la lampe indicatrice de HomeLink® commence à clignoter lentement, il est possible de programmer la fonction de la manière habituelle.

**Remarque :** Si le bouton reprogrammé n'est pas programmé avec un nouvel appareil, il retourne à la programmation sauvegardée précédemment.

### Réinitialisation des boutons HomeLink®

Tous les boutons de HomeLink® sont réinitialisés à la fois. Il est impossible de réinitialiser chaque bouton individuellement. Les boutons individuels peuvent uniquement être reprogrammés.

- Maintenir enfoncé les boutons extérieurs (1 et 3) sur HomeLink® pendant environ 10 secondes.
  - > Lorsque la lampe indicatrice passe d'un éclairage constant à un clignotement, les boutons ont été réinitialisés et sont disponibles pour la reprogrammation.

### Informations associées

- Utilisation du HomeLink (p. 489)
- HomeLink®\* (p. 486)
- Type d'homologation pour HomeLink®\* (p. 489)

## Utilisation du HomeLink

Une fois que HomeLink® est programmé, il peut être utilisé à la place des commandes séparées à distance.

Maintenir enfoncé le bouton de programmation. La porte de garage, la grille, le système d'alarme, etc. sont activés (ceci peut prendre plusieurs secondes). Si le bouton est maintenu enfoncé pendant plus de 20 secondes, la reprogrammation commence. La lampe indicatrice s'allume en permanence ou clignote lorsque le bouton a été pressé. Les commandes à distance d'origine peuvent être utilisées avec HomeLink® si désiré.

### REMARQUE

Si le contact est coupé, HomeLink® fonctionne pendant 30 minutes après l'ouverture de la porte du conducteur.

### AVERTISSEMENT

- Si HomeLink® est utilisé pour actionner une porte de garage ou une grille, vérifier si personne ne se trouve près de la porte ou de la grille pendant son déplacement.
- N'utilisez pas HomeLink® avec un ouvre-porte de garage non équipé d'un mécanisme d'arrêt de sécurité et d'inversion de sens de marche requis par les normes de sécurité fédérales des États-Unis (ceci inclut tout modèle d'ouvre-porte de garage fabriqué avant le 1er avril 1982). Une porte de garage qui ne peut détecter un objet – arrêter la porte ou lui faire faire marche arrière – ne satisfait pas aux exigences actuelles de la réglementation des États-Unis. Pour plus d'information, s'adresser à HomeLink à : [www.homelink.com](http://www.homelink.com).

### Informations associées

- HomeLink®\* (p. 486)
- Programmation HomeLink®\* (p. 487)
- Type d'homologation pour HomeLink®\* (p. 489)

## Type d'homologation pour HomeLink®\*15

### FCC (États-Unis) et IC (Canada)

Ce dispositif est conforme aux règlements de la FCC, article 15 et la norme industrielle canadienne RSS-210. L'utilisation de ce dispositif est autorisée seulement aux deux conditions suivantes : (1) il ne doit pas produire de brouillage, et (2) ce dispositif doit accepter tout brouillage radioélectrique reçu, même si ce brouillage est susceptible de compromettre le fonctionnement du dispositif.

### AVERTISSEMENT

L'émetteur a été testé et est conforme aux règles FCC et IC. Les modifications ou modifications non expressément approuvées par la partie responsable de la conformité peuvent annuler l'autorisation de l'utilisateur d'utiliser le dispositif.<sup>16</sup>

### Approbation-type pour l'union européenne

Gentex Corporation déclare par la présente que la fonction HomeLink® modèle UAHL5 est conforme à la directive d'équipement radio 2014/53/EU.

<sup>15</sup> Concerne certains marchés.

<sup>16</sup> La mention « IC » figurant devant le numéro de certification/d'enregistrement signifie uniquement que les spécifications techniques de Industry Canada sont respectées.



« Longueurs d'onde de fonctionnement de l'équipement radio :

- 433,05 MHz-434,79 MHz <10 mW E.R.P.
- 868,00 MHz-868,60 MHz <25 mW E.R.P.
- 868,70 MHz-868,20 MHz <25 mW E.R.P.
- 869,40 MHz-869,65 MHz <25 mW E.R.P.
- 869,70 MHz-870,00 MHz <25 mW E.R.P.

Adresse du propriétaire du certificat : Gentex Corporation, 600 North Centennial Street, Zeeland MI 49464, États-Unis

Pour plus d'information, consulter support.volvocars.com.

### Informations associées

- HomeLink®\* (p. 486)

### Boussole

Une boussole intégrée dans le coin supérieur droit du rétroviseur affiche le cap du véhicule.

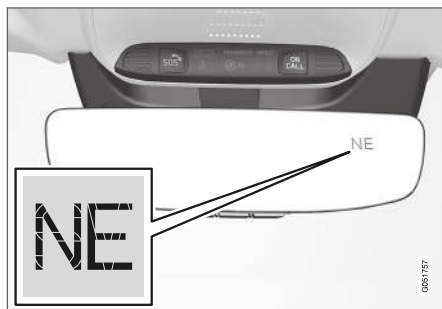

Rétroviseur avec boussole.

Huit directions différentes de boussole sont indiquées par les abréviations : **N** (nord), **NE** (nord-est), **E** (est), **SE** (sud-est), **S** (sud), **SW** (sud-ouest), **W** (ouest) et **NW** (nord-ouest).

### Informations associées

- Activation et désactivation de la boussole (p. 490)
- Étalonnage de la boussole (p. 491)

### Activation et désactivation de la boussole

Une boussole intégrée dans le coin supérieur droit du rétroviseur affiche le cap du véhicule.

### Activation et désactivation de la boussole

La boussole est activée automatiquement au démarrage du véhicule.

Pour désactiver/activer manuellement la boussole :

- utiliser une attache-trombone ou un objet similaire pour presser le bouton du bas du rétroviseur.

### Informations associées

- Boussole (p. 490)
- Étalonnage de la boussole (p. 491)

## Étalonnage de la boussole

Le globe terrestre est divisé en 15 zones magnétiques. La boussole doit être étalonnée si le véhicule passe d'une zone à l'autre.

Pour étalonner la boussole :

1. Arrêter le véhicule dans un grand espace ouvert à l'écart des constructions d'acier et des lignes électriques haute tension.
2. Faire démarrer le moteur du véhicule. Mettre hors tension tout l'équipement électrique (système de climatisation, essuie-glace, etc.) et vérifier si toutes les portes sont fermées.

### **i** REMARQUE

L'étalonnage peut échouer ou ne pas commencer si l'équipement électrique n'est pas désactivé.

3. Maintenir le bouton du bas du rétroviseur intérieur enfoncé pendant environ 3 secondes (en utilisant par exemple une agrafe-trombone). Le numéro de la zone magnétique actuelle s'affiche.

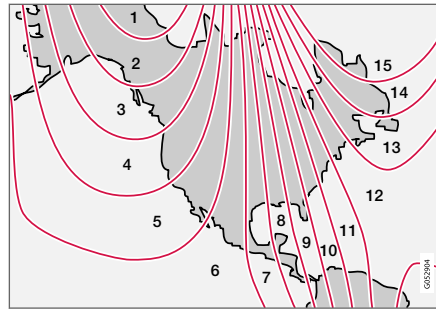

Zones magnétiques.

4. Appuyer à plusieurs reprises sur le bouton au-dessous du miroir du rétroviseur jusqu'à ce que la zone magnétique 1-15 souhaitée s'affiche (voir la carte des zones magnétiques).
5. Attendre que l'affichage montre à nouveau **C** ou maintenir enfoncé le bouton sous le rétroviseur intérieur pendant environ 6 secondes jusqu'à l'affichage de **C**.
6. Rouler lentement en cercle sans dépasser 10 km/h (6 mph) jusqu'à ce qu'une direction de boussole s'affiche. Ceci indique la fin de l'étalonnage. Rouler en cercle encore deux fois pour affiner l'étalonnage.

7. **En cas de pare-brise chauffant\***: Si **C** s'affiche lorsque le chauffage du pare-brise est activé, exécuter l'étape 6 décrite plus haut pendant que le chauffage fonctionne.
8. Répéter l'opération au besoin.

### Informations associées

- Boussole (p. 490)
- Activation et désactivation de la boussole (p. 490)



AUDIO, MÉDIAS ET INTERNET

## Audio, média et Internet

Le système audio et de média comprend un lecteur média et une radio. Un téléphone cellulaire peut également être connecté via Bluetooth pour utiliser les fonctions mains libres ou lire la musique dans le véhicule. Lorsque le véhicule est connecté à l'Internet, il est également possible d'utiliser les applications pour lire les médias.

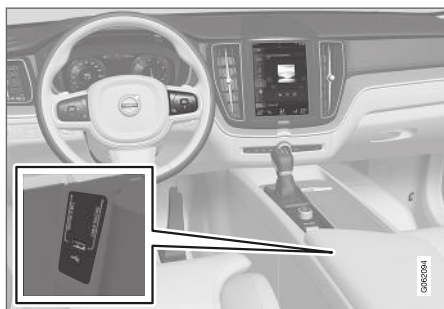

Aperçu sur l'audio et les médias

Les fonctions peuvent être commandées au moyen des commandes vocales, au moyen du clavier du volant ou de l'affichage central. Le nombre des haut-parleurs et amplificateurs varie avec le système audio du véhicule.

### Mises à jour du système

Le système audio et média est continuellement amélioré. En cas de connexion Internet, les mises à jour de système peuvent être téléchargées

pour un fonctionnement optimal. Se reporter à [support.volvocars.com](http://support.volvocars.com).

### Informations associées

- Lecteur média (p. 516)
- Radio (p. 498)
- Téléphone (p. 531)
- Véhicule connecté à l'Internet\* (p. 541)
- Applications (p. 496)
- Contrôle de la voix (p. 152)
- Modes d'allumage (p. 431)
- Distraction du conducteur (p. 43)
- Gestion des mises à jour système via le centre de téléchargement (p. 619)
- Accord de licence audio et média (p. 550)

## Réglages du son

Le système audio est déjà étalonné pour une reproduction sonore optimale mais ces paramètres peuvent être personnalisés.

Le volume du système est normalement réglé en utilisant la commande de volume placée sous l'affichage central ou en utilisant le clavier placé à droite du volant de direction. Ceci s'applique par exemple à la lecture de la musique ou de la radio ainsi qu'aux appels téléphoniques et aux messages actifs de circulation.

### Reproduction sonore optimale

La chaîne audio est préétalonnée de manière à obtenir une reproduction sonore optimale grâce à l'utilisation du traitement du signal numérique. Cet étalonnage prend en compte les haut-parleurs, les amplificateurs, l'acoustique de l'habitacle, la position de l'auditeur, etc. pour chaque combinaison de modèle de véhicule et de système audio. Il existe aussi un étalonnage dynamique qui prend en compte le réglage de la commande du volume et la vitesse du véhicule.

### Paramètres sonores selon les besoins

Dans la vue supérieure, sous **Paramètres** → **Son**, les paramètres suivants peuvent être sélectionnés :



- **Tonalité** — paramètre personnalisé pour par exemple les graves, les aigus, l'équilibre gauche/droite, etc.
- **Équilibrage** - équilibre entre les haut-parleurs des côtés droit/gauche et avant/arrière.
- **Volumes du système** - règle le volume des différents systèmes du véhicule, tels que **Commande vocale**, **Aide stationnement** et **Tonalité téléphone**.

### Expérience sonore\*



Recréer l'acoustique d'une grande salle de concert.

**Expérience sonore** est ouvert depuis la vue d'application de l'affichage central et donne accès à d'autres réglages audio. Les paramètres suivants sont possibles :

- **Studio** - le son peut être optimisé pour **Conducteur, Tous et Arrière**.
- **Scène individuelle** - mode de son enveloppant avec réglages d'intensité et enceinte.
- **Concert** - reproduit l'acoustique de la salle de concert Göteborg

### Suppression active du bruit\*

Certains véhicules sont équipés d'une fonction de suppression active du bruit qui réduit le bruit du moteur du véhicule dans l'habitacle en utilisant le système audio. Des microphones de la doublure du plafond détectent le bruit qui distrait et le système audio envoie un son compensatoire qui contribue à réduire le bruit indésirable.

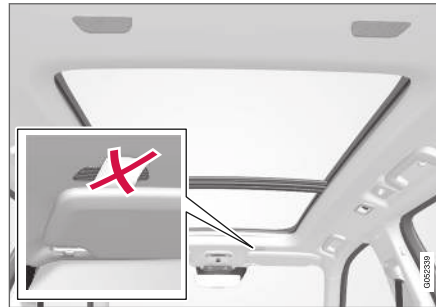

Microphones dans la doublure de plafond.

**i REMARQUE**

Ne pas couvrir les microphones du véhicule.

### Informations associées

- Lecteur média (p. 516)
- Paramètres de commande vocale (p. 155)
- Paramètres du téléphone (p. 539)
- Audio, média et Internet (p. 494)
- Véhicule connecté à l'Internet\* (p. 541)

## Applications

La vue d'application contient des applications qui donnent accès à certains services du véhicule.

Balayer l'écran de l'affichage central de droit à gauche<sup>1</sup> pour accéder à la vue d'application depuis la vue d'accueil. Cette vue affiche les applications téléchargées (applications tierces) ainsi que les applications des fonctions intégrées, telles que **Radio FM**.



Vue d'application. (illustration générique - les applications de base varient avec le marché et le modèle)

Plusieurs applications de base sont toujours disponibles. Davantage d'applications telles que la radio Internet et les services de musique peuvent être téléchargées lorsque la voiture est connectée à Internet.

Certaines applications peuvent uniquement être utilisées lorsque le véhicule est connecté à Internet.

Lancer une application en appuyant sur l'application de la vue d'application de l'affichage central.

### Informations associées

- Télécharger les applications. (p. 497)
- Mise à jour des applications (p. 497)
- Suppression d'applications (p. 498)
- Apple® CarPlay®\* (p. 524)
- Android Auto\* (p. 528)
- Véhicule connecté à l'Internet\* (p. 541)
- Espace de stockage de disque dur (p. 549)
- Terminologie et partage des données (p. 547)

<sup>1</sup> Applicable aux voitures à conduite à gauche. Pour les voitures à conduite à droite, faire défiler dans la direction opposée.

## Télécharger les applications.

De nouvelles applications peuvent être téléchargées lorsque le véhicule est connecté à Internet.

### **i** REMARQUE

Le téléchargement de données peut influencer d'autres services tels que le transfert de données et, par exemple, la radio par Internet. Si l'impact sur d'autres services pose des problèmes, le téléchargement peut être interrompu. Ou bien, il peut être opportun de désactiver ou d'annuler d'autres services.

### **i** REMARQUE

Lors du téléchargement avec un téléphone cellulaire, tenez compte des coûts de téléchargement de données.

1. Dans la vue d'application, ouvrir l'application **Centre de téléchargem.**



2. Sélectionner **Nouvelles apps** pour ouvrir une liste d'applications disponibles mais non installées dans la voiture.

3. Effleurer la ligne d'application pour développer la liste et afficher plus d'informations sur l'application.
4. Sélectionner **Installer** pour commencer le téléchargement de l'application requise.
  - > L'état actuel de téléchargement et d'installation s'affiche.
 

Un message s'affiche si le téléchargement ne peut pas être démarré pour l'instant. L'application reste dans la liste et vous pouvez essayer de la télécharger à nouveau.

### Annulation du téléchargement

- Appuyer sur **Annuler** pour annuler un téléchargement en cours.

Noter que seul le téléchargement peut être annulé, la phase d'installation ne peut être annulée une fois entamée.

### Informations associées

- Applications (p. 496)
- Mise à jour des applications (p. 497)
- Suppression d'applications (p. 498)
- Véhicule connecté à l'Internet\* (p. 541)
- Gestion des mises à jour système via le centre de téléchargement (p. 619)
- Espace de stockage de disque dur (p. 549)

## Mise à jour des applications

Les applications peuvent être mises à jour lorsque le véhicule est connecté à Internet.

### **i** REMARQUE

Le téléchargement de données peut influencer d'autres services tels que le transfert de données et, par exemple, la radio par Internet. Si l'impact sur d'autres services pose des problèmes, le téléchargement peut être interrompu. Ou bien, il peut être opportun de désactiver ou d'annuler d'autres services.

### **i** REMARQUE

Lors du téléchargement avec un téléphone cellulaire, tenez compte des coûts de téléchargement de données.

Si une application est utilisée lors de sa mise à jour, elle redémarre pour que l'installation puisse se terminer.



## « Tout mettre à jour

1. Dans la vue d'application, ouvrir l'application **Centre de téléchargem.**

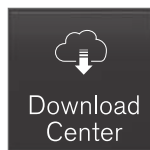

2. Sélectionner **Tout installer.**  
> La mise à jour commence.

### Mettre à jour certaines applications

1. Dans la vue d'application, ouvrir l'application **Centre de téléchargem.**
2. Sélectionner **Mises à jour de l'app.** pour ouvrir une liste de toutes les mises à jour disponibles.
3. Trouver l'application requise et sélectionner **Installer.**  
> La mise à jour commence.

### Informations associées

- Applications (p. 496)
- Télécharger les applications. (p. 497)
- Suppression d'applications (p. 498)
- Gestion des mises à jour système via le centre de téléchargement (p. 619)
- Véhicule connecté à l'Internet\* (p. 541)

## Suppression d'applications

Lorsque le véhicule est connecté à l'Internet, il est possible de désinstaller des applications. Toute application en cours d'utilisation doit être fermée pour pouvoir être désinstallée.

1. Dans la vue d'application, ouvrir l'application **Centre de téléchargem.**

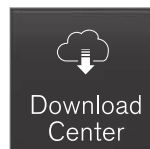

2. Sélectionner **Mises à jour de l'app.** pour ouvrir une liste de toutes les applications installées.
3. Trouver l'application désirée et sélectionner **Désinstaller** pour commencer la désinstallation de l'application.  
> L'application disparaîtra de la liste après sa désinstallation.

### Informations associées

- Applications (p. 496)
- Télécharger les applications. (p. 497)
- Mise à jour des applications (p. 497)
- Gestion des mises à jour système via le centre de téléchargement (p. 619)
- Véhicule connecté à l'Internet\* (p. 541)

## Radio

La radio peut recevoir les émissions des bandes AM et FM avec HD Radio™ Technology et SiriusXM® Satellite radio \*. Lorsque le véhicule possède une connexion Internet, il est également possible d'écouter la radio Internet.

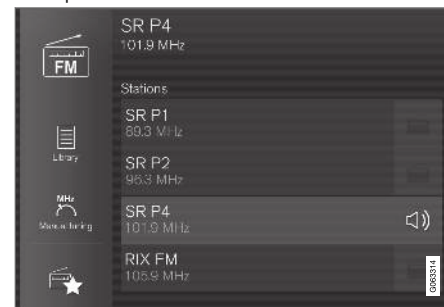

La radio peut être commandée en utilisant les commandes vocales, le clavier placé à droite du volant de direction ou l'écran central.

### Informations associées

- Démarrage de la radio (p. 499)
- Modification de la bande de fréquence et de la station de radio (p. 500)
- Enregistrement des émetteurs radio favoris (p. 501)

- Réglages de la radio (p. 502)
- RBDS (p. 503)
- HD Radio™ (p. 503)
- SiriusXM® Satellite radio\* (p. 506)
- Véhicule connecté à l'Internet\* (p. 541)
- Commande vocale de la radio et des médias (p. 155)
- Lecteur média (p. 516)

## Démarrage de la radio

La radio démarre à partir de la vue d'application de l'affichage central.

1. Ouvrir la bande désirée (par exemple **FM**) dans la vue d'application.



2. Sélectionner une station de radio.

## Informations associées

- Radio (p. 498)
- Recherche d'un émetteur radio (p. 500)

- Modification de la bande de fréquence et de la station de radio (p. 500)
- Enregistrement des émetteurs radio favoris (p. 501)
- Réglages de la radio (p. 502)
- Commande vocale de la radio et des médias (p. 155)

## Modification de la bande de fréquence et de la station de radio

Des consignes de changement de bandes d'onde, de liste de bandes d'onde et d'émetteur de radio dans la liste sélectionnée sont fournies ici.

### Changement de bande d'onde

Faire glisser depuis la vue d'application sur l'affichage central et sélectionner la bande d'onde désirée (par exemple **FM**) ou ouvrir le menu de l'application dans le tableau de bord en utilisant le clavier placé à droite du volant de direction et y faire la sélection.

### Modification d'une liste dans une bande d'onde



1. Appuyer sur **Répertoire**.

2. Sélectionner la lecture depuis **Stations**, **Favoris** ou **Genres**.
3. Effleurer l'émetteur désiré de la liste.

**Favoris** – lit uniquement les canaux favoris sélectionnés.

**Genres** ne lit que les canaux diffusant le genre ou le type de programme sélectionné, par ex., pop, classique, etc.

### Modification des émetteurs radio dans une liste sélectionnée

- Appuyer sur **◀◀** ou **▶▶** sous l'affichage central ou sur le clavier du côté droit du volant de direction.
  - > Se déplacer pas à pas à travers la liste sélectionnée.

Il est également possible de changer de station de radio dans la liste sélectionnée via l'affichage central.

### Informations associées

- Radio (p. 498)
- Recherche d'un émetteur radio (p. 500)
- Commande vocale de la radio et des médias (p. 155)
- Enregistrement des émetteurs radio favoris (p. 501)
- Réglages de la radio (p. 502)
- Menu d'application du tableau de bord (p. 107)

## Recherche d'un émetteur radio

La radio calcule automatiquement une liste d'émetteurs radio qui émettent les signaux les plus puissants à l'emplacement actuel du véhicule.

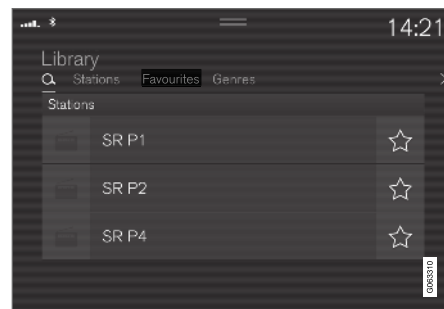

La recherche s'effectue de différentes manières en fonction de la bande d'onde sélectionnée :

- AM - stations et fréquences.
  - FM, stations, genres et fréquences.
1. Appuyer sur **Répertoire**.
  2. Appuyer sur **Q**.
    - > La vue de recherche s'affiche et le clavier s'ouvre.
  3. Saisir un mot ou une phrase de recherche.
    - > La recherche commence et change en fonction des caractères saisis. Le résultat de la recherche s'affiche par catégorie.

## Recherche manuelle d'une station



La recherche manuelle permet de trouver et de syntoniser les stations qui ne figurent pas dans la liste automatiquement compilée des stations les plus puissantes de la région.

- Taper sur **Syntonisation man**, faire glisser la commande ou taper sur **◀** ou **▶**. Maintenir enfoncé pour sauter à l'émetteur disponible suivant dans la bande de fréquence. Vous pouvez également utiliser le clavier à droite du volant de direction.

## Informations associées

- Radio (p. 498)
- Démarrage de la radio (p. 499)
- Modification de la bande de fréquence et de la station de radio (p. 500)
- Commande vocale de la radio et des médias (p. 155)

- Réglages de la radio (p. 502)

## Enregistrement des émetteurs radio favoris

Il est possible d'ajouter un émetteur radio dans l'application **Favoris radio** et dans la liste des favoris pour la bande d'onde (par exemple FM). Des consignes suivent au sujet de l'ajout et du retrait des favoris.

### Émetteurs préférés de la radio



Les émetteurs radio favoris concernent toutes les bandes d'onde.

1. Ouvrez l'application **Favoris radio** depuis la vue Applications.
2. Effleurer l'émetteur désiré de la liste pour l'écouter.

### Ajout et retrait d'émetteurs radio favoris

- Effleurer **☆** pour ajouter/retirer un canal radio de la liste des bandes d'onde ou des émetteurs de radio favoris.

Si un émetteur favori est supprimé ici, il est également supprimé de la liste des bandes d'onde favorites.

### Informations associées

- Radio (p. 498)
- Démarrage de la radio (p. 499)



- Recherche d'un émetteur radio (p. 500)
- Modification de la bande de fréquence et de la station de radio (p. 500)
- Commande vocale de la radio et des médias (p. 155)
- Réglages de la radio (p. 502)
- Menu d'application du tableau de bord (p. 107)

## Réglages de la radio

Différentes fonctions de la radio peuvent être activées et désactivées.

### Annulation d'un message de circulation

Une diffusion en cours (par exemple un message sur la circulation) peut être interrompue temporairement en appuyant sur  au clavier du côté droit du volant de direction ou en effleurant **Annuler** dans l'affichage central.

### Activation et désactivation des fonctions de radio

Dérouler la vue supérieure et sélectionner

**Paramètres** → **Média** et la gamme d'ondes désirée pour voir les fonctions disponibles.

### Radio AM/FM

- **HD Radio AM** : HD Radio™ Technology : active l'audio AM pour fournir une qualité audio comparable à celle de la fréquence FM analogique.
- **HD Radio FM** : HD Radio™ Technology : permet d'obtenir une qualité audio comparable à celle d'un CD.
- **Afficher les informations de diffusion** : affiche l'information au sujet du contenu de programme, des artistes, etc.
- **Nom de programme figé** : sélectionner pour arrêter le nom de programme afin de poursuivre le défilement et le bloquer après 20 secondes.

### SiriusXM® Satellite radio\*

Dérouler la vue supérieure et sélectionner

**Paramètres** → **Média** → **SiriusXM** pour afficher une liste des options disponibles.

### Informations associées

- Radio (p. 498)
- Paramètres de la SiriusXM® Satellite radio\* (p. 509)
- Symboles figurant dans la barre d'état de l'écran central (p. 128)



## RBDS

### radio RBDS

Le RBDS (Radio Broadcast Data System) active certaines fonctionnalités<sup>2</sup>, telles que :

- Recherche des types de programmes ou de nouvelles radiodiffusions
- Informations textuelles sur les programmes actuellement diffusés

### Informations associées

- Radio (p. 498)
- Réglages de la radio (p. 502)

## HD Radio™

HD Radio est un nom de marque enregistré par DTS, Inc.<sup>3</sup>. Ils ont mis au point une technique de radiodiffusion appelée IBOC ou In Band On Channel qui désigne le moyen de transmettre un signal d'une radio numérique centré sur la même fréquence que la fréquence actuelle de la station AM ou FM.

### Introduction



Afficher quand la radio reçoit une émission de HD Radio (illustration générique)

### **i** REMARQUE

Le volume de la radio HD peut se modifier par moment étant donné les limitations de couverture.

Le système IBOC est présenté comme « hybride » étant donné qu'il est à la fois analogique et numérique. Au cours du fonctionnement hybride, les récepteurs continuent toujours à recevoir le signal analogique (non numérique). HD Radio reçoit deux modes intégrés de réception où le récepteur transfère automatiquement le signal analogique si le signal numérique ne peut être décodé ou est perdu par le récepteur.

Lorsque vous syntonisez une station de HD Radio, le symbole **HD** apparaîtra à l'écran du système infotainment. Le pictogramme s'affiche dans différentes teintes :

- **Symbole grisé** : pas de réception d'émission HD Radio
- **Symbole blanc** : l'autoradio reçoit activement une émission HD
- **Symbole orange** : l'autoradio reçoit une émission HD avec son numérique

Il est possible de trouver plus d'informations sur HD Radio et IBOC sur le site Internet DTS, Inc., [www.dts.com](http://www.dts.com).

### Expérience d'artiste™

Un logo de station de radio et une pochette d'album peuvent être affichés. Si une station choisit de diffuser cette information, elle l'est toutes les 12 minutes, ce qui signifie qu'il peut y avoir un délai avant que le logo/la pochette d'album

<sup>2</sup> Certaines stations uniquement.

<sup>3</sup> La technologie HD Radio™ est fabriquée sous licence de DTS, U.S. et de brevets étrangers. HD Radio™ et les logos HD et HD Radio sont des marques déposées de DTS.

- « apparaît sur l'écran. La radio peut mémoriser 100 logos de station de sorte que la prochaine fois que la radio est syntonisée sur la même station, le logo apparaîtra immédiatement. La pochette d'album est synchronisée avec l'artiste que vous êtes en train d'écouter.

### Mode match de baseball

Cette fonctionnalité signifie qu'une station FM principale (HD1) va diffuser des événements en direct, où le contenu de la programmation est plus important que la qualité sonore, en mode analogique pour supprimer le délai entre la diffusion analogique et la diffusion numérique. Le symbole HD Radio sera affiché en blanc durant les diffusions en direct et « Direct » sera affiché à côté du symbole.

### Les avantages de la radio numérique

- Meilleure qualité sonore (la qualité sonore de la bande FM se rapproche de la qualité sonore d'un CD et celle de la bande AM ressemble à la bande FM).
- Certaines fréquences FM offrent un grand choix d'écoute grâce au « multiplexage de programmes » (canal principal et tout sous-canal d'une fréquence pouvant également être disponibles sur cette fréquence donnée.)
- Lorsque le système reçoit un signal numérique, il n'y a aucune perturbation due à la propagation par trajets multiples ou sifflement/

bruit/crépitement causé par des influences extérieures.

### Fonctionnement de la HD Radio™ Technology

HD Radio fonctionne comme l'autoradio conventionnel et les émissions de ce type sont disponibles dans de nombreuses régions des États-Unis, cependant, il existe quelques fréquences clés essentielles :

- Au lieu de transmettre un signal analogique, les émetteurs envoient un signal groupé - analogique et numérique.
- Un récepteur HD Radio peut recevoir les émissions numériques et analogiques. Selon le terrain et la position du véhicule (qui a un effet sur la force du signal), le récepteur déterminera le signal à recevoir.

### Informations associées

- Radio (p. 498)
- Activation et désactivation de HD Radio™ (p. 504)
- Sous-canaux HD Radio™ (p. 505)
- Limites HD Radio™ (p. 506)
- Modification de la bande de fréquence et de la station de radio (p. 500)
- Recherche d'un émetteur radio (p. 500)

### Activation et désactivation de HD Radio™

HD Radio est désactivé lorsque la voiture quitte l'usine.

En écoutant un émetteur HD Radio et en conduisant dans des zones où le signal HD est faible (zones limitrophes), la radio pourrait alterner à plusieurs reprises entre le mode analogique et le mode numérique. Si cela se produit, il est préférable d'éteindre la radio HD.

Agir comme suit pour activer ou désactiver HD Radio :

1. Abaisser la vue supérieure et effleurer **Paramètres**.
2. Appuyer sur **Média** et **Radio AM/FM**.
3. Appuyer sur **HD Radio AM** ou **HD Radio FM** pour activer/désactiver la fonction.

Si la radio HD est désactivée, la radio ne pourra pas recevoir les émissions numériques mais elle continuera de fonctionner comme une radio conventionnelle (récepteur AM/FM analogique). Veuillez noter que quand la fonction HD est désactivé, il n'est pas possible de régler les canaux secondaires.

Remarquer que si vous activez ou désactivez HD Radio seule la bande de longueur d'onde sélectionnée est affectée.

### Informations associées

- HD Radio™ (p. 503)
- Sous-canaux HD Radio™ (p. 505)
- Limites HD Radio™ (p. 506)
- Ouverture d'un réglage contextuel dans l'affichage central (p. 139)

### Sous-canaux HD Radio™

Dans de nombreux cas, une station de HD Radio (ondes FM seulement) possède également des sous-canaux offrant d'autres types de programmes ou musique.

#### Sous-canaux



Exemple d'émetteur HD Radio avec sous-canaux

Si certains sous-canaux sont disponibles, ils sont énumérés sous le canal principal à l'écran. Dans cet exemple, WILD-FM HD2 est un canal auxiliaire.

#### Choix des sous-canaux

Pour écouter les sous-canaux d'une station, touchez brièvement la station à l'écran ou appuyez sur les touches fléchées vers l'avant/vers l'arrière sur le clavier à droite du volant ou sous l'écran.

Les canaux auxiliaires peuvent également être sauvegardés comme radios favorites.

Si vous touchez brièvement un sous-canal favori, cela peut prendre jusqu'à **six secondes** pour entendre le canal. Si vous touchez brièvement une station lorsque vous êtes hors de la portée numérique de l'émetteur, **Pas de réception** apparaîtra à l'écran.

### Informations associées

- HD Radio™ (p. 503)
- Activation et désactivation de HD Radio™ (p. 504)
- Modification de la bande de fréquence et de la station de radio (p. 500)
- Recherche d'un émetteur radio (p. 500)
- Limites HD Radio™ (p. 506)

## Limites HD Radio™

### Limites

- **Canal principal par rapport aux sous-canaux (FM seulement)** : Le canal principal est le seul canal pouvant recevoir en mode mixte (signaux numériques et analogiques). Si des sous-canaux sont disponibles sous une fréquence donnée, ceux-ci seront en mode numérique seulement. Le canal principal FM sera affiché en tant que, par exemple, « WRIF-FM HD1 ». Les sous-canaux FM seront affichés en tant que « WRIF-FM HD2 », « WRIF-FM HD3 », etc.
- **Zone de couverture de réception**: Étant donné les limites de puissance actuelles de l'émetteur IBOC, la zone de couverture de réception en mode numérique est un peu plus limitée que la zone de couverture en mode analogique de la station. Veuillez noter que comme toute technologie de radiodiffusion, le terrain, l'heure du jour, le niveau de feuillage et l'emplacement de l'immeuble peuvent avoir un effet positif ou négatif sur la réception radio.
- **Mélange numérique / numérique à analogique** : Le mélange analogique-numérique survient lorsque la force du signal atteint un seuil présélectionné dans le récepteur. On le remarquera dans les zones limitrophes (zones où la réception est faible) est cela est normal.

### REMARQUE

On peut noter des différences visibles dans la qualité sonore lorsqu'on passe du mode analogique ou mode numérique, ou vice-versa, comme :

- Hausse ou baisse du volume
- Réglages de l'égaliseur, c.-à-d. diminution ou augmentation des graves, du milieu de gamme, des aigus
- Réglage de temporisation (dans le pire des cas, la diffusion du programme numérique peut devancer le programme analogique de huit secondes). Cela ressemblera à un effet de « bégaiement ».

**Les éléments susmentionnés varient en fonction des réglages du matériel du diffuseur et ne dénotent pas une défectuosité dans le récepteur radio ou l'antenne du véhicule.**

### Informations associées

- HD Radio™ (p. 503)
- Activation et désactivation de HD Radio™ (p. 504)
- Sous-canaux HD Radio™ (p. 505)

## SiriusXM® Satellite radio\*

Le système par Satellite SiriusXM® diffuse depuis un certain nombre de satellites à haute altitude en orbite géosynchrone.

### Écouter la radio par satellite

Les signaux numériques de satellites sont ceux qui sont visibles. Les obstructions physiques telles que les ponts, les tunnels, etc. peuvent temporairement interférer avec la réception de signal.

Éviter les obstructions telles que les objets métalliques transportés sur les galeries de toit ou dans un caisson de ski ainsi que les autres antennes qui peuvent réduire les signaux des satellites SiriusXM®.

### Sélection du mode Radio par Satellite SiriusXM®

1. Depuis la vue Accueil de l'écran central, balayez de droite à gauche pour accéder à la vue Applications.

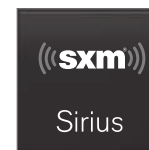

2. Touchez brièvement l'icône de la radio par Satellite SiriusXM®.



Vue Accueil avec la radio par Satellite SiriusXM® activée

Si aucun abonnement n'est activé, toucher le canal 1, où vous serez invité à l'écran à téléphoner à SiriusXM®.

Si un téléphone cellulaire est jumelé et connecté au véhicule, vous pouvez également vous abonner de l'une des manières suivantes :

1. Depuis la vue d'accueil, faire descendre le menu Réglages.

2. Ouvrez le menu de la radio par Satellite SiriusXM®.
3. Effleurer **Services non souscrits**
4. Pour appeler SiriusXM®, saisir le numéro de téléphone. Ils activent l'abonnement de votre choix. Cette action pourrait prendre quelques minutes.

Une fois l'abonnement activé, toucher l'icône de la radio par Satellite SiriusXM® pour lancer la fonction et afficher la liste des canaux inclus dans votre abonnement.

### Informations associées

- Radio (p. 498)
- Utilisation de la SiriusXM® Satellite radio\* (p. 507)
- Paramètres de la SiriusXM® Satellite radio\* (p. 509)
- SiriusXM Travel Link®\* (p. 510)

## Utilisation de la SiriusXM® Satellite radio\*

La radio par Satellite SiriusXM® offre diverses fonctionnalités permettant de découvrir et d'écouter de la musique, des nouvelles, des événements sportifs, etc. diffusés sur les stations de radio satellite.

## Fonctions de la radio par Satellite SiriusXM®

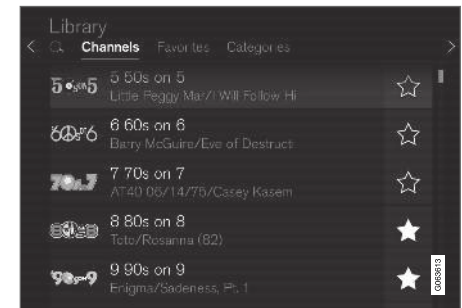

La radio par Satellite SiriusXM® étant activée, touchez brièvement **Répertoire** pour afficher un écran offrant les fonctions suivantes :

- **Rechercher** (icône de loupe)
- **Canaux**
- **Favoris**
- **Catégories**



- ◀ Si vous avez utilisé cette vue précédemment, vous serez renvoyé vers celle que vous avez utilisée le plus récemment.

### Recherche

Touchez la loupe pour afficher un écran où vous pouvez saisir du texte à l'aide du clavier de l'écran central ou en écrivant dans le champ de texte libre afin de rechercher un numéro de station, un artiste, un titre de chanson, etc.

### Canaux

Toucher pour afficher une liste complète des canaux inclus dans votre abonnement. Toucher le nom d'un canal pour l'écouter. Si l'abonnement à un canal a expiré, son nom sera grisé sur l'écran.

Pour un accès rapide à un canal que vous écoutez souvent, effleurer l'étoile placée à droite du nom du canal. Le canal sera alors ajouté à votre liste des favoris.

### Favoris

Toucher pour afficher les canaux que vous avez ajoutés à cette liste. Toucher le nom d'un canal pour l'écouter.

### Catégories/Genres

Toucher pour afficher les catégories disponibles. Touchez le nom d'une catégorie ou d'un genre pour afficher les canaux qu'ils contiennent, puis touchez un canal pour l'écouter.

Si une alerte a été paramétrée (consultez la section « Alertes » ci-dessous) et une alerte est active pour un artiste, une chanson ou une équipe, des catégories virtuelles seront égale-

ment créées et affichées temporairement. Les canaux diffusant actuellement la chanson, l'artiste ou la diffusion d'un programme avec l'équipe sélectionnée seront répertoriés dans une catégorie virtuelle.

### EPG (Guide de programme électronique)

Sur la vue d'accueil de l'affichage central, effleurer **EPG** pour l'information au sujet par exemple d'un programme diffusé et son nom, une description, un artiste, etc. Si aucune information n'est actuellement disponible, **Aucun renseignement** s'affichera.

### Notifications

Si cette fonctionnalité est sélectionnée dans **Réglages de Sirius XM**, le bouton **Alertes** s'affiche sur la vue d'accueil.

Pour ajouter p. ex. le nom d'un artiste, le titre d'une chanson ou une équipe sportive à la liste des alertes :

1. Syntonisez sur n'importe quel canal qui est en train de diffuser une chanson, un match, etc. de votre choix.
2. Appuyer sur le bouton **Alertes**.
3. Une fenêtre contextuelle listant des alertes s'affichera (rien ne s'affichera si le canal sélectionné n'est pas compatible avec la fonction d'alerte).

4. Sélectionner l'une des propositions de la liste (une seule sélection à la fois).
5. La chanson/l'artiste/l'équipe est maintenant ajouté à la liste des alertes. Il est également possible d'ajouter des équipes sportives favorites à la liste en utilisant « Alerte de match » dans les paramètres de radio satellite SiriusXM.

> Lorsque votre choix est diffusé sur un canal, vous en serez informé par une fenêtre contextuelle.

### Étiquetage iTunes

Dans la vue Générale de l'écran central, touchez brièvement **Réglages de Sirius XM**. Touchez brièvement le menu **Étiquetage iTunes**. Touchez la case **Étiquetage iTunes** pour activer/désactiver cette fonction et touchez **Fermer** pour revenir à l'écran d'accueil. Toucher **Liste d'étiquettes** pour afficher une liste de toutes les chansons étiquetées.

Si cette fonction est activée, le bouton **Étiquette iTunes** s'affichera sur la vue d'accueil. Si une chanson est diffusée et vous souhaitez l'acheter dans la boutique iTunes, touchez ce bouton lors de la diffusion de la chanson pour l'étiqueter. Si une chanson comportant l'information **Étiquetage iTunes** est disponible, la touche est sélectionnable. Appuyez brièvement sur la touche pour étiqueter la chanson. Si vous souhaitez acheter une chanson étiquetée via iTunes, touchez le bouton de l'étiquette iTunes.

Pour acheter une chanson dans iTunes, branchez préalablement un iPhone/iPod/iPad sur la prise USB de la console de tunnel. La liste d'étiquetage d'iTunes est automatiquement transférée vers l'appareil et supprimée de la liste dans le véhicule. Si l'appareil est connecté lorsqu'une chanson est étiquetée, les données sont automatiquement enregistrées dans l'appareil. Pour acheter la chanson, consultez la page Web d'assistance d'iTunes.

### Informations associées

- SiriusXM® Satellite radio\* (p. 506)
- Saisie des caractères, des lettres et des mots à la main dans l'affichage central (p. 134)
- Paramètres de la SiriusXM® Satellite radio\* (p. 509)
- Paramètres de la SiriusXM® Satellite radio\* (p. 509)
- Connexion d'un dispositif via la prise USB (p. 524)

## Paramètres de la SiriusXM® Satellite radio\*

De nombreux réglages peuvent être effectués pour améliorer votre expérience d'écoute de la radio par Satellite SiriusXM®.

### Paramètres

Abaissez à nouveau la vue supérieure et effleurer

**Paramètres** → **Média** → **SiriusXM**. Les alternatives suivantes s'affichent :

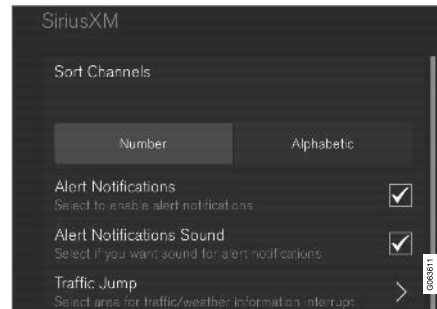

### Traffic Jump

Touchez pour afficher la liste des villes à partir desquelles vous pouvez choisir d'obtenir l'information de circulation/météo (ou **Interruption pour flash circulation** pour désactiver la fonctionnalité). Touchez pour sélectionner une ville (**JUMP** s'affichera sur l'écran d'accueil près de **Répertoire**). Touchez **Retour** pour revenir à la

liste des réglages ou **Fermer** pour revenir à l'écran d'accueil.

À partir de l'écran d'accueil, toucher **JUMP** pour activer la fonction. Lorsque l'information de circulation/météo est disponible pour la ville sélectionnée, la radio réglera automatiquement le canal fournissant cette information. Lorsque l'information n'est plus disponible ou l'annonce terminée, la radio retournera automatiquement au canal précédemment écouté.

Au cours d'une annonce, toucher **JUMP** pour interrompre le message et revenir à la station que vous écoutiez précédemment.

### Avis d'alerte

Touchez la case pour l'activer/désactiver. Lorsqu'elle est activée, vous recevrez une notification si une chanson, un artiste, etc. que vous avez sélectionné est diffusé. Il vous sera demandé si vous souhaitez l'écouter.

### Son pour les avis d'alerte

Choisissez de recevoir une alerte sonore lorsque l'un de vos choix est diffusé.

### Trier les canaux

Sélectionner comment trier votre liste de canaux.

### Étiquetage iTunes

Touchez pour activer un menu contenant les options : **Étiquetage iTunes** et **Liste d'étiquettes**. Avec cette fonctionnalité activée, les chansons peuvent être étiquetées pour un achat ultérieur en ligne sur l'iTunes Store.



#### « **Alertes de match**

Toucher pour afficher une liste des sports.

Touchez un sport pour afficher la liste des équipes, et touchez la case située à la droite de l'écran pour sélectionner une équipe comme favori. Une alerte sera alors émise sur l'heure de diffusion des informations sur l'équipe.

Touchez **Confirmer** sous la liste pour revenir à la liste des sports.

Toucher **Retour** pour revenir à la liste des réglages ou **Fermer** pour revenir à l'écran principal.

#### **Services non souscrits**

Si vous disposez d'un abonnement à la radio par Satellite SiriusXM®, tout canal non inclus dans votre abonnement sera listé ici. Appeler SiriusXM™ pour s'abonner. Le numéro de téléphone sera affiché à l'écran. Si un téléphone cellulaire est jumelé et connecté au véhicule, toucher le numéro de téléphone pour appeler.

#### **Stations sautées**

Toucher pour afficher la liste des canaux que vous désirez omettre (masquer). Pour masquer des canaux de la liste, touchez les cases situées à la droite de l'écran. Les canaux omis (masqués) ne seront pas affichés dans la liste des canaux. Toutefois, un canal précédemment sélectionné comme favori sera toujours affiché dans la liste des favoris, même s'il a été ajouté à la liste des omissions.

#### **Catégories sautées**

Toucher pour afficher la liste des catégories. Toucher une catégorie pour l'omettre (la masquer). Elle ne sera pas affichée dans la liste des catégories.

#### **Informations associées**

- SiriusXM® Satellite radio\* (p. 506)
- Utilisation de la SiriusXM® Satellite radio\* (p. 507)

#### **SiriusXM Travel Link®\***

SiriusXM Travel Link est une fonctionnalité offerte par la radio satellite SiriusXM®\* qui permet de recevoir des informations sur, par ex., les prévisions météorologiques, alertes météorologiques, stations-service, sports, etc., dans les environs du véhicule.

#### **Démarrage de SiriusXM Travel Link.**

##### **i REMARQUE**

Les services SiriusXM Travel Link sont uniquement disponibles dans les véhicules équipés du système Sensus Navigation.

Dans la vue Applications de l'écran central, touchez brièvement **Travel Link** pour activer la fonctionnalité. Un texte d'avertissement s'affiche. Effleurez **OK** pour afficher une liste des services SiriusXM Travel Link :

- **Alertes**
- **Carburant**
- **Sports**
- **Météo**
- **Favoris**

Pour pouvoir utiliser un ou plusieurs services, l'utilisateur doit s'y abonner.



Pour s'abonner à un service SiriusXM Travel Link :

1. Ouvrir la vue supérieure de l'écran central.
2. Appuyer sur **Paramètres**.
3. Appuyer sur **SiriusXM Travel Link et État de l'abonnement**.
  - > Pour vous abonner, appelez le numéro de téléphone indiqué à l'écran.

Tout service sans abonnement reste grisé et contient le texte **Service sans abonnement**.

Quand les services ont été activés (avec un abonnement), touchez brièvement celui de votre choix pour le démarrer.

#### Ceci concerne tous les services SiriusXM Travel Link :

- Une pression sur la touche **Retour** active l'écran précédemment ouvert.
- Une pression sur la touche **Fermer** active l'écran d'accueil de **SiriusXM Travel Link**.

**i REMARQUE**

Si le bouton **Fermer** est utilisé pour revenir à l'écran d'accueil **SiriusXM Travel Link**, voici ce qui se produit (le service **Météo** est ici utilisé comme exemple) :

- Si vous avez déjà utilisé la fonction **Météo**, un nouvel effleurement de **Météo** à l'écran d'accueil **SiriusXM Travel Link avant l'utilisation d'un autre service SiriusXM Travel Link** vous envoie au point où vous aviez laissé le service **Météo**.
- Si un autre service **SiriusXM Travel Link** est utilisé (par exemple **Carburant**, **Sports**, etc.) avant de retourner au service **Météo**, vous êtes renvoyé à la vue par défaut **Météo** (dans ce cas, **Local**).

Le même principe s'applique à tous les services **SiriusXM Travel Link**.

#### Favoris

Plusieurs sélections SiriusXM Travel Link peuvent être enregistrées dans une liste de favoris qui permet d'y accéder facilement en touchant brièvement l'icône « étoile » à côté de la sélection, le cas échéant.

Pour afficher une listes de vos favoris, touchez brièvement l'application **Favoris** dans l'écran d'accueil SiriusXM Travel Link.

#### Informations associées

- SiriusXM® Satellite radio\* (p. 506)
- SiriusXM Travel Link®\* - Carburant (p. 514)
- SiriusXM Travel Link®\* - Sports (p. 516)
- SiriusXM Travel Link®\* - Météo (p. 512)
- SiriusXM Travel Link®\* - Notifications (p. 513)

## SiriusXM Travel Link®\* - Météo

Ce service SiriusXM Travel Link fournit des informations sur les conditions météorologiques à proximité du véhicule ou dans une station de sport d'hiver locale, par exemple.

Dans l'écran d'accueil SiriusXM Travel Link, pour afficher les informations météorologiques :

- Touchez brièvement la touche **Météo** pour afficher l'écran.

Au sommet de l'écran, les catégories suivantes s'affichent :

- Recherche (icône en forme de loupe)
- **Local**
- **Conditions de ski**
- **Zones**
- **Favoris**

Effleurez la catégorie de votre choix.

### Recherche

Touchez brièvement l'icône en forme de loupe. Si la fonction est prise en charge dans le contexte actuel, un clavier s'affiche à l'écran. Saisissez le texte de votre choix et touchez brièvement

**Recherch.** pour consulter les informations détaillées de la base de données SiriusXM Travel Link.

### Local<sup>4</sup>

Les informations de la station météorologique la plus proche s'affichent, avec la possibilité de choisir les alternatives suivantes :

- **Vue Carte**
- **Aujourd'hui**
- **5 jours**

### Vue Carte

Effleurer la carte pour l'afficher en mode plein écran. Effleurer **Retour** pour retourner à la vue de carte d'origine.

Effleurez **Options de carte** pour afficher les options suivantes .

- **Radar météo**
- **Attributs de tempête**
- **Caractéristiques de surface**
- **Trajets de tempête tropicale**
- **Vents**

Effleurer la case concernée à droite de l'option pour la sélectionner/la désélectionner. Effleurer **Terminé** pour confirmer et retourner à l'écran précédent ou **Annuler**.

### Aujourd'hui

Effleurez pour voir la température actuelle ou la température dans 3/6 heures.

Effleurez **Retour** pour revenir à l'écran **Local**, ou **Fermer**, pour revenir à l'écran d'accueil SiriusXM Travel Link.

### 5 jours

Effleurez pour afficher les informations météorologiques des 5 prochains jours.

Effleurez **Retour** pour revenir à l'écran **Local**, ou **Fermer**, pour revenir à l'écran d'accueil SiriusXM Travel Link.

### Conditions de ski

Touchez brièvement l'élément pour afficher la liste des domaines skiables dans les environs du véhicule. Touchez brièvement une des informations de la liste d'informations telle que, domaine skiable ouvert/fermé, température, conditions de vent, conditions d'enneigement, nombre de remontées mécaniques en fonctionnement, etc.

- Météo locale
- Domaines skiables

Touchez brièvement la vue cartographique pour afficher une carte et une légende de la météo.

Effleurez **Options de carte** pour afficher les options suivantes .

- **Radar météo**
- **Attributs de tempête**
- **Caractéristiques de surface**

<sup>4</sup> Il s'agit de la météo par défaut, sauf si une autre alternative a été sélectionnée.

- **Trajets de tempête tropicale**
- **Vents**

Effleurer la case concernée à droite de l'option pour la sélectionner/la désélectionner. Effleurer **Terminé** pour confirmer et retourner à l'écran précédent ou **Annuler**.

### Régions

Touchez brièvement **Zones** pour afficher une liste de la base de données SiriusXM Travel Link répertoriant les régions/lieux dans les provinces.

Faites défiler le contenu de l'écran jusqu'à une province et touchez-la brièvement pour l'afficher :

- **Localisations météo** : touchez brièvement la flèche de droite pour afficher une liste des villes. Faites défiler le contenu de l'écran jusqu'à la ville souhaitée et touchez-la brièvement pour consulter les informations météo. Vous pouvez choisir Vue cartographique, Aujourd'hui, 5 prochains jours ou Favoris (étoile)
- **Emplacements de ski** : touchez brièvement la flèche de droite pour afficher les domaines skiables de la région. Touchez brièvement une région pour obtenir des infos détaillées.

Pour savoir comment enregistrer un lieu, une province, une ville, etc., comme favori, consultez la rubrique « Favoris » dans l'article « SiriusXM Travel Link ».

### Informations associées

- SiriusXM Travel Link®\* (p. 510)
- SiriusXM Travel Link®\* - Carburant (p. 514)
- SiriusXM Travel Link®\* - Sports (p. 516)
- SiriusXM Travel Link®\* - Notifications (p. 513)

### SiriusXM Travel Link®\* - Notifications

Ce service SiriusXM Travel Link fournit des notifications à propos de potentiels problèmes météorologiques ou autres situations d'urgence dans les environs du véhicule.

Dans l'écran d'accueil SiriusXM Travel Link, pour afficher les notifications :

- Touchez brièvement la touche **Alertes** pour afficher l'écran.
- Si des notifications sont actuellement disponibles, un message s'affiche en haut de l'écran. Elles peuvent également être répertoriées dans le menu **Paramètres** de la vue Générale de l'écran central.
- Si aucune notification n'est disponible, **Aucune alerte active** s'affiche.



## « Types de notifications

Pour sélectionner les types de notifications à afficher :

1. Dans l'écran **Alertes**, touchez brièvement la touche **Sélectionner des alertes** au bas de l'écran.
2. Cela affiche les types de notifications qui peuvent être affichés. Toucher brièvement la case à droite de chaque type de notification pour le sélectionner/désélectionner.
3. Effleurer **Terminé** lorsque vous avez réalisé vos sélections. Vous retournez ensuite à l'écran **Alertes**.

### Informations sur une notification

Si des notifications se sont affichées à l'écran, touchez brièvement l'une d'entre elles pour afficher des informations plus détaillées (par ex., l'emplacement du problème météorologique sur une carte et une description de la situation).

Si un numéro téléphone est disponible dans une notification, un bouton **Appeler** s'affiche. Effleurer ce bouton pour plus d'information.

### Informations associées

- SiriusXM Travel Link®\* (p. 510)
- SiriusXM Travel Link®\* - Carburant (p. 514)
- SiriusXM Travel Link®\* - Sports (p. 516)
- SiriusXM Travel Link®\* - Météo (p. 512)

<sup>5</sup> Ce service n'est pas disponible au Canada.

## SiriusXM Travel Link®\* - Carburant<sup>5</sup>

Ce service SiriusXM Travel Link fournit des informations et un guidage vers les stations-service à proximité du véhicule fournissant votre type de carburant préféré/requis pour votre véhicule.

Dans l'écran d'accueil SiriusXM Travel Link, pour afficher l'information sur le carburant :

- Effleurer le bouton **Carburant** pour afficher l'écran de carburant principal.

Les catégories suivantes s'affichent :

- Recherche (icône en forme de loupe)
- À proximité
- Recommandé
- Favoris
- Marques

Touchez brièvement l'une des alternatives pour afficher son écran.

<b>i</b>	<b>REMARQUE</b>
<p>Dans chacune des catégories mentionnées, un effleurement du bouton <b>Sélectionner type de carburant</b> près du bas de l'écran ouvre une vue auxiliaire où vous pouvez spécifier le type de carburant préféré/requis (<b>Normal, Milieu de gamme, Haut de gamme, Diesel, Électrique 120V</b>, etc.). Touchez brièvement <b>Terminé</b> pour revenir à l'écran précédent.</p>	

### Recherche

Touchez brièvement l'icône en forme de loupe. Si la fonction est prise en charge dans le contexte actuel, un clavier s'affiche à l'écran. Saisissez le texte de votre choix et touchez brièvement **Rechercher** pour consulter les informations détaillées si elles sont disponibles.

### À proximité

Touchez brièvement l'élément pour afficher une liste des stations-service à proximité du véhicule, avec la station la plus proche figurant en haut de la liste.

Les informations suivantes sont fournies lorsqu'elles sont disponibles :

- Pour les véhicules fonctionnant à l'essence, les informations sur le prix de l'essence ordinaire (sauf si un autre type/qualité de carbu-

rant a été sélectionné dans **Sélectionner type carburant**)

- Pour les véhicules hybrides/électriques, les informations sur les stations de recharge, indiquant le nombre total de bornes de recharge et le nombre de bornes actuellement libres.
- La distance jusqu'à la station
- Une icône en forme d'étoile pour paramétrer la station-service en tant que favori

Touchez brièvement le nom d'une station-service pour afficher des informations plus détaillées.

Pour être guidé jusqu'à la station-service, touchez brièvement les touches **Démarrer navigation** ou **Ajouter comme pt pass.** Consulter le supplément Sensus Navigation\* pour disposer d'informations supplémentaires sur l'utilisation du système de navigation.

### Recommandé

Touchez brièvement cet élément pour afficher une liste des stations-service à proximité du véhicule, affichée en fonction du prix de l'essence ordinaire (sauf si un autre type/qualité de carburant a été sélectionné dans **Sélectionner type carburant**) ou, pour les véhicules électriques/hybrides, une liste des stations qui offrent le plus grand nombre de bornes de recharge disponibles. La station offrant le plus bas prix/le plus de bornes de recharge disponibles s'affiche en haut de la liste. Touchez brièvement le nom d'une sta-

tion-service pour afficher des informations plus détaillées.

### Favoris

Touchez brièvement pour afficher une liste des stations-service enregistrées comme favoris. Consultez également la rubrique **Favoris**, dans l'article « SiriusXM Travel Link », pour savoir comment créer des favoris. Touchez brièvement le nom d'une station-service pour afficher des informations plus détaillées.

Après avoir utilisé la touche **Sélectionner type de carburant** au bas de l'écran, touchez brièvement la touche **Modifier** pour supprimer des stations individuelles de la liste ou touchez brièvement **Effacer** pour effacer la liste. Touchez brièvement **Terminé** pour revenir à l'écran précédent.

### Marques

1. Touchez brièvement **Marques** pour afficher une liste des marques de stations-service dans la région.
2. Effleurer une marque pour afficher une liste des stations-service affiliées à cette marque (BP, Exxon, etc.).
3. Touchez brièvement le nom d'une station-service pour afficher des informations plus détaillées.

Après avoir utilisé la touche **Sélectionner type de carburant** au bas de l'écran, touchez brièvement la touche **Trier** pour organiser la liste en

fonction de **Le plus proche** ou **Moins cher/recommandé**. Touchez brièvement **Terminé** pour revenir à l'écran précédent.

### Informations associées

- SiriusXM Travel Link®\* (p. 510)
- SiriusXM Travel Link®\* - Notifications (p. 513)
- SiriusXM Travel Link®\* - Sports (p. 516)
- SiriusXM Travel Link®\* - Météo (p. 512)

## SiriusXM Travel Link®\* - Sports

Ce service SiriusXM Travel Link fournit des informations sur les événements sportifs, les tournois, les équipes, les ligues, etc.

Dans l'écran d'accueil SiriusXM Travel Link, pour afficher les informations sur les sports :

- Touchez brièvement la touche **Sports** pour afficher l'écran principal des sports.

De nombreuses catégories de sports sont répertoriées (football, baseball, basket-ball, etc.)

Touchez brièvement un sport pour sélectionner une ligue dans ce sport (NFL, MLB, etc.) ou un organisme de sport (PGA, LPGA, etc.).

**Les éléments suivants constituent un exemple du résultat obtenu après avoir touché brièvement Baseball :**

1. MLB (ligue majeure de baseball) s'affiche.
2. Touchez brièvement MLB pour afficher les deux ligues de la Ligue majeure de baseball (ligue américaine ou ligue nationale.)
3. Touchez brièvement l'un des noms de ligue pour afficher les divisions de la ligue.

4. Touchez brièvement l'une des divisions pour afficher :

- **En cours** : commentaires sportifs d'un match/partie/tournoi en cours. Continuez à toucher brièvement pour les afficher. Dans la vue détaillée, vous pouvez également sélectionner une station de radio qui émet en ce moment un événement sportif en cours
- **Grands titre de MLB** : touchez brièvement pour afficher de brèves informations de grand titre
- **Programmés** : programmes des prochains matches, parties, etc.
- **Résultats** : résultats de match/partie

La même procédure s'applique à tous les sports.

### Informations associées

- SiriusXM Travel Link®\* (p. 510)
- SiriusXM Travel Link®\* - Notifications (p. 513)
- SiriusXM Travel Link®\* - Carburant (p. 514)
- SiriusXM Travel Link®\* - Météo (p. 512)

## Lecteur média

Le lecteur média peut lire du son du lecteur de CD\* et à partir de sources audio externes connectées via le port USB ou Bluetooth. Il peut également lire le format vidéo via le port USB. Lorsque le véhicule est connecté à Internet, il est également possible d'écouter la radio Internet, des livres audio et d'utiliser des services musicaux via des applications.



Le lecteur média est commandé depuis l'affichage central. Plusieurs fonctions peuvent également être commandées en utilisant des commandes vocales ou le clavier du côté droit du volant de direction.

tion.

La radio qui est également gérée par le lecteur média est décrite dans une section séparée.

### Informations associées

- Lecture média (p. 517)
- Commande et changement de média (p. 519)
- Recherches média (p. 520)
- Applications (p. 496)
- Radio (p. 498)
- Lecteur CD\* (p. 521)
- Vidéo (p. 521)
- Média en streaming via Bluetooth® (p. 523)
- Lecture d'un média via la prise USB (p. 523)
- Véhicule connecté à l'Internet\* (p. 541)

### Lecture média

Le lecteur média est commandé depuis l'affichage central. Plusieurs autres fonctions peuvent également être commandées en utilisant le clavier du volant du côté droit ou en utilisant les commandes vocales.

La radio peut également être commandée dans le lecteur média. Voir la section décrivant la radio.

### Lancement d'une source média.



Vue d'application. (illustration générique - les applications de base varient avec le marché et le modèle).

#### CD\*

1. Insérer un CD.
2. Ouvrez l'application **CD** depuis la vue Applications.
3. Sélectionner la piste à lire.
  - > La lecture commence.



## ◀ **Cié USB**

1. Insérer un lecteur USB flash.
2. Ouvrez l'application **USB** depuis la vue Applications.
3. Sélectionner la piste à lire.  
> La lecture commence.

### **Lecteur MP3 et iPod®**

#### **i REMARQUE**

Pour démarrer la lecture à partir d'un iPod, utilisez l'application iPod (pas USB).

Quand l'iPod est utilisé comme source audio, le système audio et média de la voiture a une structure de menu qui est identique à la structure du menu propre au lecteur iPod.

1. Connecter une source média.
2. Lancer la lecture dans la source média connectée.
3. Ouvrir l'application (**iPod, USB**) À partir de la vue App.  
> La lecture commence.

### **Appareil connecté Bluetooth**

1. Activer Bluetooth dans la source média.
2. Connecter une source média.
3. Lancer la lecture dans la source média connectée.

4. Ouvrez l'application **Bluetooth** depuis la vue Applications.  
> La lecture commence.

### **Média avec connexion Internet**

Lecture média depuis les applications avec connexion Internet :

1. Connecter le véhicule à l'Internet.
2. Ouvrir l'application depuis la vue d'application.  
> La lecture commence.

Lire la section séparée sur la manière de télécharger les applications.

### **Vidéo**

1. Connecter une source média.
2. Ouvrez l'application **USB** depuis la vue Applications.
3. Effleurer le titre à lire.  
> La lecture commence.

### **Apple CarPlay**

CarPlay est décrit dans une section séparée.

### **Android Auto**

Android Auto est décrit dans une section séparée.

### **Informations associées**

- Gestion du menu d'application dans le tableau de bord (p. 108)
- Radio (p. 498)

- Commande et changement de média (p. 519)
- Connexion d'un dispositif via la prise USB (p. 524)
- Connexion d'un appareil via Bluetooth® (p. 523)
- Télécharger les applications. (p. 497)
- Véhicule connecté à l'Internet\* (p. 541)
- Vidéo (p. 521)
- Apple® CarPlay®\* (p. 524)
- Android Auto\* (p. 528)
- Commande vocale de la radio et des médias (p. 155)
- Formats compatibles de fichier pour les médias (p. 547)



## Commande et changement de média

La lecture de médias peut être commandée par des commandes vocales, au moyen du clavier au volant ou sur l'écran central.



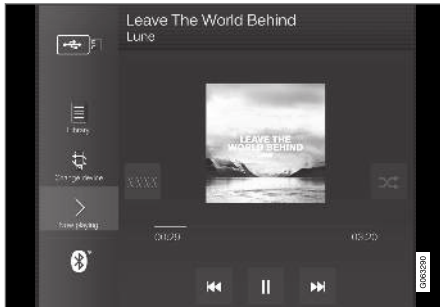

Le lecteur média peut être commandé en utilisant les commandes vocales, le clavier placé à droite du volant de direction ou l'écran central.





Volume - faire tourner le bouton placé sous l'affichage central ou effleurer ▲ ▼ sur le clavier à droite du volant de direction pour augmenter ou diminuer le volume.

Lecture/pause - effleurer l'image de la piste à lire ou appuyer sur le bouton placé sous l'affi-

chage central ou  sur le clavier à droite du volant de direction.

Changement de piste/chanson - effleurer la piste désirée dans l'affichage central ou appuyer sur  ou  sous l'affichage central ou sur le clavier à droite du volant de direction.

Rebobinage/avance rapide - effleurer l'axe de temps de l'affichage central et tirer latéralement ou maintenir enfoncé  ou  sous l'affichage central ou sur le clavier à droite du volant de direction.

Changement de source média - sélectionner parmi les sources précédentes dans l'application, effleurer l'application désirée dans la vue d'application ou utiliser le clavier à droite du volant de direction pour sélectionner l'application dans le menu d'application .

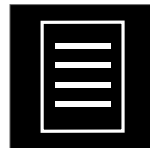

**Répertoire** - effleurer le bouton pour lire à partir de la bibliothèque.

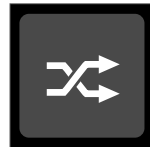

**Aléat.** - effleurer le bouton pour lire les pistes en ordre aléatoire.



**Simil.** - effleurer le bouton pour utiliser Gracenote afin de rechercher une musique similaire sur la clé USB et créer une liste de lecture à partir de la musique trouvée. La liste de lecture peut contenir jusqu'à

50 pistes.

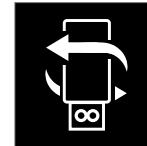

**Changer dispositif** - effleurer le bouton pour basculer entre les clés USB lorsque plusieurs appareils sont connectés.

### Informations associées

- Lecteur média (p. 516)
- Recherches média (p. 520)
- Réglages du son (p. 494)
- Applications (p. 496)
- Gracenote® (p. 520)
- Commande vocale de la radio et des médias (p. 155)

## Recherches média

Des recherches sont possibles pour localiser un artiste, un compositeur, le titre d'une chanson, un album, une vidéo, un livre audio ou une liste de lecture spécifique. Si le véhicule est connecté à l'Internet, il est également possible de rechercher des podcasts (médias numériques en ligne).

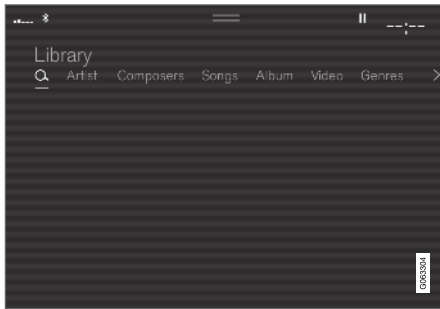

1. Appuyer sur **Q**.
  - > La vue de recherche s'affiche et le clavier s'ouvre.
2. Saisir un mot ou une phrase de recherche.
3. Appuyer sur **Rechercher**.
  - > Une recherche est réalisée sur les appareils connectés et les résultats s'affichent par catégorie.

Balayez l'écran horizontalement pour afficher chaque catégorie séparément.

### Informations associées

- Lecteur média (p. 516)
- Véhicule connecté à l'Internet\* (p. 541)
- Lecture média (p. 517)
- Saisie des caractères, des lettres et des mots à la main dans l'affichage central (p. 134)

## Gracenote®

Gracenote identifie les artistes, les albums, les pistes et les images associées qui peuvent s'afficher pendant la lecture.

Gracenote MusicID® est une norme de reconnaissance musicale.

1. Appuyer sur **Paramètres** en vue du dessus.
2. Appuyer sur **Média → Gracenote®**.
3. Choix des paramètres pour les données Gracenote :
  - **Recherche en ligne Gracenote®** - rechercher la base de données en ligne Gracenote en ce qui concerne le medium en cours de lecture.
  - **Résultats multiples de Gracenote®** - sélectionner comment les données Gracenote doivent être affichées s'il existe de multiples résultats de recherche.
    - 1 - les données originales de fichier sont utilisées.
    - 2 - les données Gracenote sont utilisées.
    - 3 - les données Gracenote ou d'origine peuvent être sélectionnées.
  - **Aucun** - aucun résultat ne s'affiche.

### Mise à jour de Gracenote

Le contenu de la base de données Gracenote est continuellement mis à jour. Pour un fonction-

nement optimal, mettre à jour avec la dernière version. Rendez vous sur support.volvocars.com, pour de l'information et des téléchargements.

### Informations associées

- Lecture média (p. 517)
- Accord de licence audio et média (p. 550)

### Lecteur CD\*

Le lecteur média peut lire les CD contenant des fichiers audio compatibles.

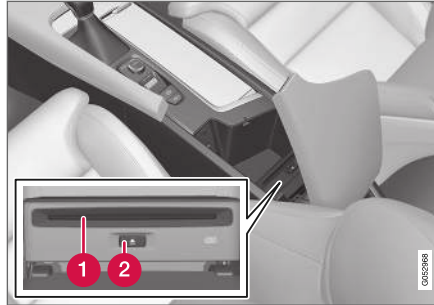

- 1 Fente du disque.
- 2 Bouton d'éjection.

### Informations associées

- Lecture média (p. 517)
- Commande vocale de la radio et des médias (p. 155)
- Formats compatibles de fichier pour les médias (p. 547)

### Vidéo

Le lecteur média peut lire des séquences vidéo depuis des appareils connectés à la prise USB.

La vidéo est indisponible pendant que le véhicule se déplace. Seul l'audio est lu. La vidéo reprend lorsque le véhicule s'arrête.

L'information au sujet des formats média compatibles est fournie dans une section séparée.

### Informations associées

- Lecture vidéo (p. 522)
- Lecture DivX® (p. 522)
- Réglages vidéo (p. 522)
- Formats compatibles de fichier pour les médias (p. 547)

## Lecture vidéo

L'application **USB** de la vue d'application est utilisée pour lire les vidéos.

1. Connexion de la source média (clé USB).
2. Ouvrez l'application **USB** depuis la vue Applications.
3. Effleurer le titre à lire.  
> La lecture commence.

### Informations associées

- Vidéo (p. 521)
- Lecture DivX® (p. 522)
- Réglages vidéo (p. 522)
- Formats compatibles de fichier pour les médias (p. 547)

## Lecture DivX®

L'appareil DivX Certified® doit être enregistré pour lire les films achetés DivX vidéo à la demande (VOD).

1. Appuyer sur **Paramètres** en vue du dessus.
2. Effleurer **Vidéo** → **DivX® VOD** pour obtenir un code d'enregistrement.
3. Aller à vod.divx.com pour plus d'information et pour achever le processus d'enregistrement.

### Informations associées

- Vidéo (p. 521)
- Lecture vidéo (p. 522)
- Réglages vidéo (p. 522)
- Formats compatibles de fichier pour les médias (p. 547)

## Réglages vidéo

Certains réglages de lecture vidéo peuvent être réglés, par exemple la langue.

Ce qui suit peut être réglé en ouvrant la vue supérieure et en effleurant **Paramètres** → **Vidéo** ou avec le lecteur vidéo en mode plein écran : **Langue de l'audio**, **Arrêt** et **Langue de sous-titre**.

### Informations associées

- Vidéo (p. 521)

## Média en streaming via Bluetooth®

Le lecteur média du véhicule est équipé de Bluetooth et peut lire les fichiers audio des appareils externes activés Bluetooth tels que les téléphones cellulaires et les tablettes.

Pour que le lecteur média puisse lire les fichiers audio sans fil depuis un appareil externe, l'appareil doit être connecté au véhicule via Bluetooth.

### Informations associées

- Connexion d'un appareil via Bluetooth® (p. 523)
- Jumelage d'un téléphone à la voiture via Bluetooth pour la première fois (p. 532)
- Lecture média (p. 517)
- Formats compatibles de fichier pour les médias (p. 547)

## Connexion d'un appareil via Bluetooth®

Connecter un appareil Bluetooth® au véhicule pour lire sans fil les médias et procurer au véhicule une connexion Internet si elle est disponible.

De nombreux téléphones cellulaires du marché offrent actuellement la technologie sans fil Bluetooth®, mais tous les téléphones ne sont pas complètement compatibles avec le véhicule. Pour plus d'information de compatibilité, se reporter à [support.volvocars.com](http://support.volvocars.com).

La procédure de connexion d'un appareil média est la même que pour la connexion d'un téléphone cellulaire au véhicule via Bluetooth®.

### Informations associées

- Média en streaming via Bluetooth® (p. 523)
- Jumelage d'un téléphone à la voiture via Bluetooth pour la première fois (p. 532)
- Lecture média (p. 517)

## Lecture d'un média via la prise USB

Des sources audio externes telles qu'un iPod® ou un lecteur MP3 peuvent être connectées au système audio via le port USB du véhicule.

Les appareils avec piles rechargeables peuvent être chargés lorsqu'ils sont connectés via la prise USB et que l'allumage est en mode I, II ou que le moteur tourne.

Le contenu de la source externe peut être lu plus rapidement s'il contient uniquement des données d'un format compatible. Les fichiers vidéo peuvent également être lus via le port USB.

Certains lecteurs MP3 ont leur propre système de fichiers que le véhicule ne prend pas en charge.

### Informations associées

- Connexion d'un dispositif via la prise USB (p. 524)
- Lecture média (p. 517)
- Vidéo (p. 521)
- Modes d'allumage (p. 431)
- Caractéristiques techniques des dispositifs USB (p. 548)
- Apple® CarPlay®\* (p. 524)
- Android Auto\* (p. 528)

## Connexion d'un dispositif via la prise USB

Des sources audio externes telles qu'un iPod® ou un lecteur MP3, peuvent être connectées au système audio via n'importe quel port USB du véhicule.

Si le véhicule possède deux ports USB, le téléphone doit être connecté au port avec l'encadrement blanc pour utiliser Apple CarPlay\* ou Android Auto\*.



Ports USB (type A) dans la console centrale. Acheminer le câble vers l'avant pour contribuer à éviter le pincement lorsque le recouvrement est fermé.

## Informations associées

- Lecture média (p. 517)
- Lecture d'un média via la prise USB (p. 523)
- Lecteur média (p. 516)

- Caractéristiques techniques des dispositifs USB (p. 548)
- Caractéristiques techniques des dispositifs USB (p. 548)
- Apple® CarPlay®\* (p. 524)
- Android Auto\* (p. 528)

## Apple® CarPlay®\*

Avec CarPlay, vous pouvez écouter la musique, lancer des appels téléphoniques, obtenir des consignes de conduite, envoyer/recevoir des messages et utiliser Siri, tout cela en restant concentré sur la conduite.

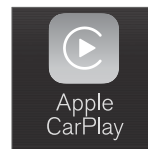



CarPlay fonctionne avec la sélection d'appareils Apple. Si la voiture ne prend pas en charge CarPlay, ceci peut être réglé ultérieurement. S'adresser à un distributeur Volvo pour poser CarPlay.

Une information au sujet des applications et des téléphones compatibles pris en charge est disponible sur le site Internet Apple : [www.apple.com/ios/carplay/](http://www.apple.com/ios/carplay/). L'utilisation d'applications qui ne sont pas compatibles avec CarPlay peut parfois signifier que la connexion entre un iPhone et la voiture est interrompue. Veuillez noter que Volvo n'est pas responsable du contenu de CarPlay.

Quand vous utilisez CarPlay, la navigation ne sera affichée que sur l'affichage central et non sur le tableau de bord ou l'affichage tête-haute.

Les applications CarPlay peuvent être commandées depuis l'affichage central, un téléphone ou au moyen du clavier placé à droite du volant de direction (pour certaines fonctions). Les applications peuvent également être commandées voca-

lement en utilisant Siri. Une pression longue sur le bouton  du volant lance la commande vocale avec Siri et une pression courte active le système de reconnaissance vocale de la voiture. Si Siri est coupé trop tôt, maintenir enfoncé le bouton <sup>6</sup> du volant de direction..

**En utilisant Apple CarPlay, vous acceptez ce qui suit: Apple CarPlay est offert par Apple inc. selon ses modalités et conditions. Volvo Cars n'est ainsi pas responsable d'Apple CarPlay, de ses caractéristiques et de ses applications. Lorsque vous utilisez Apple CarPlay, certaines informations de votre véhicule (y compris sa position) sont transférées à votre iPhone. Relativement à Volvo Cars, vous êtes entièrement responsable de votre utilisation de Apple CarPlay et de celle de tout autre personne.**

### Informations associées

- Utilisation de Apple® CarPlay®\* (p. 525)
- Paramètres pour Apple® CarPlay®\* (p. 527)
- Contrôle de la voix (p. 152)
- Réinitialisation des paramètres d'affichage central (p. 140)

### Utilisation de Apple® CarPlay®\*

Pour utiliser CarPlay, la commande vocale Siri doit être activée dans votre téléphone. Le téléphone doit également posséder une connexion Internet via Wi-Fi ou un réseau mobile.

### Connexion d'un iPhone et lancement de CarPlay

#### REMARQUE

CarPlay peut uniquement être utilisé si le système Bluetooth est désactivé. Un téléphone cellulaire ou un lecteur média connecté au véhicule via Bluetooth est alors indisponible lorsque CarPlay est actif. Une source alternative doit être utilisée pour fournir une connexion Internet pour les applications du véhicule. Utiliser Wi-Fi ou le modem intégré du véhicule.

1. Connecter un iPhone au port USB. S'il existe deux ports USB, utiliser celui qui présente un cadre blanc.
2. Lire l'information de la fenêtre contextuelle puis effleurer **OK**.
3. Appuyez sur **Apple CarPlay**, dans l'affichage de l'application.

4. Lisez les conditions puis tapotez **Accepter** pour vous connecter.
  - > L'affichage secondaire avec CarPlay est ouvert et les applications compatibles sont indiquées.
5. Appuyez sur l'application voulue.
  - > L'application démarre.

<sup>6</sup> Apple et CarPlay sont des marques déposées de la société Apple Inc.

## « Démarrage de CarPlay.

CarPlay peut démarrer de la manière suivante après la connexion d'un iPhone.

1. Connecter un iPhone au port USB. S'il existe deux ports USB, utiliser celui qui présente un cadre blanc.
  - > **Si le démarrage automatique est sélectionné** - le nom du téléphone s'affiche.
2. Appuyer sur le nom du téléphone - l'affichage secondaire CarPlay s'ouvre et les applications compatibles s'affichent.
3. Si la vue auxiliaire CarPlay ne s'ouvre pas, effleurer **Apple CarPlay** dans la vue d'application.
  - > L'affichage secondaire avec CarPlay est ouvert et les applications compatibles sont indiquées.
4. Appuyez sur l'application voulue.
  - > L'application démarre.

CarPlay s'exécute dans l'arrière plan si une autre application est lancée dans le même affichage secondaire. Pour afficher CarPlay dans l'affichage secondaire, effleurer l'icône CarPlay dans la vue d'application.

## Basculement de connexion entre CarPlay et iPod

### CarPlay vers iPod

1. Appuyer sur **Paramètres** en vue du dessus.
2. Passer à **Communication** → **Apple CarPlay**.
3. Décocher la case pour l'appareil Apple qui ne va plus lancer automatiquement CarPlay lorsque le câble USB est connecté.
4. Déposer puis réinsérer l'appareil Apple dans la prise USB.
5. Ouvrez l'application **iPod** depuis la vue Applications.

### iPod vers CarPlay

1. Appuyez sur **Apple CarPlay**, dans l'affichage de l'application.
2. Lire l'information de la fenêtre contextuelle puis effleurer **OK**.
3. Déposer puis réinsérer l'appareil Apple dans la prise USB.
  - > L'affichage secondaire Apple CarPlay s'ouvre et les applications compatibles sont indiquées<sup>7</sup>.

## Informations associées

- Connexion d'un dispositif via la prise USB (p. 524)
- Apple® CarPlay®\* (p. 524)
- Paramètres pour Apple® CarPlay®\* (p. 527)
- Connexion du véhicule à Internet via un appareil mobile (Wi-Fi) (p. 542)
- Connexion à Internet via le modem de voiture (carte SIM) (p. 543)
- Contrôle de la voix (p. 152)

<sup>7</sup> Apple, CarPlay, iPhone et iPod sont des marques déposées de Apple Inc.



## Paramètres pour Apple® CarPlay®\*

Paramètres pour un appareil Apple connecté à travers CarPlay<sup>8</sup>.

### Démarrage automatique

1. Appuyer sur **Paramètres** en vue du dessus.
2. Effleurer **Communication** → **Apple CarPlay** et sélectionner le réglage désiré :
  - Cocher la case - CarPlay démarre automatiquement lorsque le câble USB est connecté.
  - Décocher la case - CarPlay ne démarre pas automatiquement lorsque le câble USB est connecté.

On peut enregistrer jusqu'à 20 appareils Apple dans la liste. Quand la liste est pleine et qu'un nouvel appareil est connecté, l'appareil le plus ancien est supprimé.

Pour supprimer la liste, les réglages doivent se trouver dans l'affichage central (réinitialisation d'usine).

### Volumes de système

1. Appuyer sur **Paramètres** en vue du dessus.

2. Effleurer **Son** → **Volumes du système** pour ce qui suit :

- **Commande vocale**
- **Guidage vocal navig.**
- **Tonalité téléphone**

### Informations associées

- Apple® CarPlay®\* (p. 524)
- Utilisation de Apple® CarPlay®\* (p. 525)
- Réinitialisation des paramètres d'affichage central (p. 140)

## Conseils d'utilisation de Apple® CarPlay®\*

Voici quelques conseils utiles d'utilisation de CarPlay®.

- Mettre à jour votre iPhone avec la dernière version du système d'exploitation iOS et vérifier si les applications ont été mises à jour.
- En cas de problème avec CarPlay, débrancher le téléphone du port USB et le rebrancher. Sinon, tenter de fermer l'application sur le téléphone qui ne fonctionne pas puis relancer l'application ou tenter de fermer toutes les applications et relancer votre téléphone.
- Si les applications n'apparaissent pas au lancement de CarPlay (écran noir), tenter de minimiser puis de développer la sous-vision pour CarPlay.
- L'utilisation d'applications incompatibles avec CarPlay peut parfois signifier que la connexion entre le téléphone et la voiture est interrompue. L'information au sujet des applications prises en charge et des modèles compatibles de téléphone figure sur le site Apple. Vous pouvez également rechercher CarPlay dans App Store pour trouver l'information au

<sup>8</sup> Apple et CarPlay sont des marques déposées de Apple Inc.

◀◀ sujet des applications compatibles avec CarPlay sur votre marché.

- CarPlay fonctionne uniquement avec iPhone<sup>9</sup>.

### **i** REMARQUE

Leur disponibilité et fonctionnalité peuvent varier selon le marché.

### Informations associées

- Apple® CarPlay®\* (p. 524)

### Android Auto\*

Android Auto vous laisse écouter de la musique, passer des appels, obtenir des directives de conduite et utiliser les applications personnalisées pour votre véhicule à partir d'un appareil Android. Android Auto peut être utilisé avec les appareils sélectionnés Android.

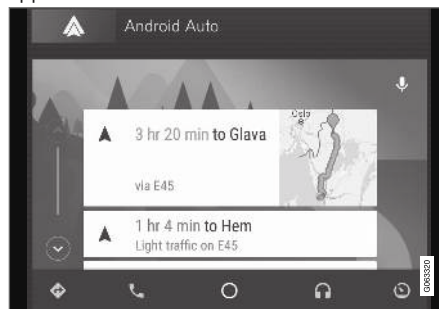

Pour l'information au sujet des applications prises en charge et des appareils compatibles, veuillez consulter le site [www.android.com/auto/](http://www.android.com/auto/). Pour les applications tierces, voir Google Play. Veuillez remarquer que Volvo n'est pas responsable du contenu de Android Auto.

Android Auto démarre depuis la vue d'application. Après que Android Auto a été lancé initialement, l'application démarre automatiquement à la prochaine connexion de l'appareil. Le paramétrage

de démarrage automatique peut être désactivé dans les paramètres.

### **i** REMARQUE

Lorsqu'un téléphone est connecté à Android Auto, il est possible de passer à l'autre lecteur média via Bluetooth. Bluetooth est actif pendant l'utilisation de Android Auto.

Quand vous utilisez Android Auto, la navigation ne sera affichée que sur l'affichage central et non sur le tableau de bord ou l'affichage tête-haute.

Android Auto peut être commandé depuis l'affichage central, au clavier du côté droit du volant de direction ou en utilisant des commandes vocales. Maintenir enfoncé le bouton  pour activer la commande vocale et effleurer le même bouton pour la désactiver.

**En utilisant Android Auto, vous acceptez ce qui suit : Android Auto est un service de Google Inc. à ses termes et conditions. Volvo Cars n'est pas responsable de ses fonctionnalités ou applications. Quand vous utilisez Android Auto, votre voiture transfère certains infos (y compris sa localisation) à votre tél Android. Vous êtes entièrement responsable de la manière dont vous**

<sup>9</sup> Apple, CarPlay et iPhone sont des marques déposées de la société Apple Inc.

utilisez - ainsi que celle dont d'autres personnes utilisent - Android Auto.

### Informations associées

- Utilisation de la Android Auto\* (p. 529)
- Paramètres de la Android Auto\* (p. 530)

### Utilisation de la Android Auto\*

Pour utiliser l'application **Android Auto**, le téléphone doit être connecté au port USB du véhicule.

#### Première connexion d'un appareil Android

1. Connecter le téléphone Android au port USB. En cas de deux prises USB, utiliser celle avec le cadre blanc.
2. Lire l'information de la fenêtre contextuelle puis effleurer **OK**.
3. Appuyez sur **Android Auto**, dans l'affichage de l'application.
4. Lisez les conditions puis tapotez **Accepter** pour vous connecter.
  - > L'affichage secondaire avec Android Auto est ouvert et les applications compatibles sont indiquées.
5. Appuyez sur l'application voulue.
  - > L'application démarre.

#### À partir d'un appareil Android précédemment connecté

1. Connecter l'appareil au port USB.
  - > **Si le démarrage automatique est sélectionné** - le nom du téléphone s'affiche.
2. Appuyer sur le nom du téléphone - l'affichage secondaire Android Auto s'ouvre et les applications compatibles s'affichent.

3. **Si le réglage du démarrage automatique n'est pas sélectionné**, ouvrir l'application **Android Auto** dans l'affichage des applications.

> L'affichage secondaire avec Android Auto est ouvert et les applications compatibles sont indiquées.

4. Appuyez sur l'application voulue.

> L'application démarre.

Android Auto s'exécute dans l'arrière plan si une autre application est lancée dans le même affichage secondaire. Pour afficher Android Auto dans l'affichage secondaire, effleurer l'icône Android Auto dans la vue d'application.

### Informations associées

- Android Auto\* (p. 528)
- Paramètres de la Android Auto\* (p. 530)
- Connexion d'un dispositif via la prise USB (p. 524)
- Contrôle de la voix (p. 152)

## Paramètres de la Android Auto\*

Réglages des téléphones connectés initialement avec Android Auto.

### Démarrage automatique

1. Appuyer sur **Paramètres** en vue du dessus.
2. Effleurer **Communication** → **Android Auto** et sélectionner le paramètre :
  - Cocher la case - Android Auto démarre automatiquement lorsque le câble USB est connecté.
  - Décocher la case - Android Auto ne démarre pas automatiquement lorsque le câble USB est connecté.

On peut enregistrer jusqu'à 20 appareils Android dans la liste. Quand la liste est pleine et qu'un nouvel appareil est connecté, l'appareil le plus ancien est supprimé.

Une réinitialisation d'usine est nécessaire pour supprimer la liste.

### Volumes de système

1. Appuyer sur **Paramètres** en vue du dessus.
2. Effleurer **Son** → **Volumes du système** pour ce qui suit :
  - **Commande vocale**
  - **Guidage vocal navig.**
  - **Tonalité téléphone**

### Informations associées

- Android Auto\* (p. 528)
- Utilisation de la Android Auto\* (p. 529)
- Réinitialisation des paramètres d'affichage central (p. 140)

## Conseils d'utilisation de Android Auto\*

Voici des conseils utiles d'utilisation de Android Auto.

- Vérifier si vos applications sont mises à jour.
- Au démarrage de la voiture, attendre le démarrage de l'affichage central. Connecter le téléphone puis ouvrir Android Auto depuis la vue d'application.
- En cas de problèmes avec Android Auto, débrancher votre téléphone Android du port USB. Ensuite, le reconnecter via USB. Sinon, tenter de fermer l'application sur le téléphone puis de relancer l'application.
- Lorsqu'un téléphone est connecté à Android Auto il est toujours possible de lire les médias via Bluetooth sur un autre lecteur média. La fonction Bluetooth est active lorsque Android Auto est utilisé.

### Informations associées

- Android Auto\* (p. 528)

## Téléphone

Un téléphone équipé de Bluetooth peut être connecté sans fil au système mains-libres intégré du véhicule.

Le système audio et média offre une fonctionnalité mains-libres pour la commande à distance de certaines fonctions de téléphone. Les commandes intégrées du téléphone peuvent également être utilisées, même en cas de connexion au véhicule.

Lorsque le téléphone a été jumelé et connecté au véhicule, il peut être utilisé comme connexion Internet ou pour lancer ou recevoir des appels, envoyer ou recevoir des messages textuels ou lire la musique sans fil.



Le téléphone est commandé depuis l'affichage central mais le menu d'application (accessible en utilisant le clavier placé à droite du volant de direction) et les commandes vocales peuvent également être utilisés

pour commander certaines fonctions.

## Aperçu

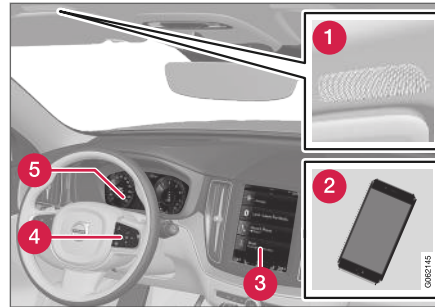

- 1 Microphone.
- 2 Téléphone.
- 3 Utilisation du téléphone dans l'affichage central.
- 4 Clavier de commande des fonctions téléphoniques illustré dans l'écran central et commandes vocales.
- 5 Tableau de bord.

## Informations associées

- gestion des appels téléphoniques (p. 536)
- Gestion du répertoire téléphonique (p. 539)
- Gestion des messages textuels (p. 537)
- Jumelage d'un téléphone à la voiture via Bluetooth pour la première fois (p. 532)

- Jumelage automatique d'un téléphone à la voiture via Bluetooth (p. 533)
- Jumelage manuel d'un téléphone à la voiture via Bluetooth (p. 534)
- Déconnexion d'un téléphone connecté à un Bluetooth (p. 535)
- Commuter entre les téléphones connectés via Bluetooth (p. 535)
- Dépose de téléphone connecté à Bluetooth (p. 535)
- Paramètres du téléphone (p. 539)
- Contrôle de la voix (p. 152)
- Gestion du menu d'application dans le tableau de bord (p. 108)
- Réglages du son (p. 494)
- Connexion du véhicule à Internet via un appareil mobile (Bluetooth) (p. 542)

## Jumelage d'un téléphone à la voiture via Bluetooth pour la première fois

Jumeler un téléphone activé Bluetooth au véhicule pour lancer des appels, envoyer/recevoir des messages textuels et lire sans fil des médias depuis le véhicule ou connecter le véhicule à Internet.

Il est possible de connecter deux appareils Bluetooth simultanément, l'un des deux ne servant qu'à la lecture de contenus sans fil. Le dernier téléphone connecté est connecté automatiquement de façon à sonner, envoyer/recevoir des messages, lire des médias et fournir une connexion Internet. Pour modifier le mode d'utilisation du téléphone lorsqu'il est jumelé, aller aux paramètres **Dispositifs Bluetooth**.

Après que l'appareil a été connecté/enregistré pour la première fois via Bluetooth, l'appareil ne doit plus être visible/recherché. Il suffit que Bluetooth soit activé. Pour connecter le véhicule à l'Internet en utilisant un téléphone, la fonction de partage Wi-Fi du téléphone (point d'accès personnel) doit être activée. Jusqu'à 20 appareils jumelés Bluetooth peuvent être enregistrés dans le véhicule.

Il existe deux méthodes de connexion. Vous pouvez soit chercher le téléphone depuis votre voiture soit chercher la voiture depuis votre téléphone.

### Option 1 - chercher le téléphone depuis votre voiture

1. Rendez le téléphone accessible/visible via Bluetooth.
2. Pour connecter la voiture à Internet à l'aide de la connexion Bluetooth de votre téléphone - activer la fonction modem (point d'accès portable/personnel) via Bluetooth sur votre téléphone.
3. Ouvrir la vue téléphone.
  - Si aucun téléphone n'est connecté à la voiture, appuyer sur **Ajouter un téléphone**.
  - Si un téléphone est connecté à la voiture, appuyer sur **Changer** . Effleurer **Ajouter un tél.** dans la fenêtre instantanée.

> Les appareils Bluetooth disponibles sont repris. La liste est mise à jour lorsque des nouveaux appareils sont découverts.
4. Appuyer sur le nom du téléphone pour être connecté.
5. Vérifier que le code numérique spécifié dans la voiture correspond à celui affiché par le téléphone. Dans ce cas, choisir d'accepter aux deux endroits.
6. Choisir depuis le téléphone d'accepter ou de refuser les éventuelles options de contacts téléphoniques et de messages.

### REMARQUE

- La fonction de messagerie peut être activée sur certains téléphones.
- Tous les téléphones cellulaires ne sont pas entièrement compatibles et ne peuvent pas afficher les contacts et les messages dans le véhicule.

### Option 2 - chercher la voiture depuis votre téléphone

1. Ouvrir la vue téléphone.
  - Si aucun téléphone n'est connecté à la voiture, appuyer sur **Ajouter un téléphone** → **Mettre voiture en mode découverte**.
  - Si un téléphone est connecté à la voiture, appuyer sur **Changer** . Effleurer **Ajouter un téléphone** → **Mettre voiture en mode découverte** dans la fenêtre instantanée.
2. Activer Bluetooth sur votre téléphone.
3. Pour connecter la voiture à Internet à l'aide de la connexion Bluetooth de votre téléphone - activer la fonction modem (point d'accès portable/personnel) via Bluetooth sur votre téléphone.

4. Sur votre téléphone, rechercher des appareils Bluetooth.
  - > Les appareils Bluetooth disponibles sont repris.
5. Sélectionner le nom de votre voiture sur votre téléphone.
6. Une fenêtre contextuelle de connexion est affichée dans la voiture. Confirmer la connexion.
7. Vérifier que le code numérique spécifié dans la voiture correspond avec celui de l'appareil externe. Dans ce cas, choisir d'accepter aux deux endroits.
8. Choisir depuis le téléphone d'accepter ou de refuser les éventuelles options de contacts téléphoniques et de messages.

#### **i** REMARQUE

- La fonction de messagerie peut être activée sur certains téléphones.
- Tous les téléphones cellulaires ne sont pas entièrement compatibles et ne peuvent pas afficher les contacts et les messages dans le véhicule.

#### **i** REMARQUE

Si le système d'exploitation du téléphone est mis à jour, il se peut que la connexion soit interrompue. Supprimez le téléphone de la voiture et reconnectez-le.

#### Téléphones compatibles

De nombreux téléphones cellulaires du marché offrent actuellement la technologie sans fil Bluetooth, mais tous les téléphones ne sont pas complètement compatibles avec le véhicule. Pour plus d'information de compatibilité, se reporter à support.volvocars.com.

#### Informations associées

- Téléphone (p. 531)
- Jumelage automatique d'un téléphone à la voiture via Bluetooth (p. 533)
- Jumelage manuel d'un téléphone à la voiture via Bluetooth (p. 534)
- Déconnexion d'un téléphone connecté à un Bluetooth (p. 535)
- Commuter entre les téléphones connectés via Bluetooth (p. 535)
- Dépose de téléphone connecté à Bluetooth (p. 535)
- Réglages des appareils Bluetooth (p. 540)
- Connexion du véhicule à Internet via un appareil mobile (Bluetooth) (p. 542)

### Jumelage automatique d'un téléphone à la voiture via Bluetooth

Un téléphone peut être connecté automatiquement au véhicule via Bluetooth. Le téléphone doit d'abord avoir été jumelé avec le véhicule. Seuls les deux derniers téléphones connectés peuvent être connectés automatiquement.

1. Activer Bluetooth dans le téléphone avant de faire tourner l'allumage du véhicule en mode **I**.  
  
Pour connecter simultanément le véhicule à Internet, le point d'accès personnel de téléphone doit également être activé.
2. Faire tourner l'allumage à la position **I** ou plus élevée.  
  
> Le téléphone sera connecté.

#### Informations associées

- Téléphone (p. 531)
- Jumelage d'un téléphone à la voiture via Bluetooth pour la première fois (p. 532)
- Jumelage manuel d'un téléphone à la voiture via Bluetooth (p. 534)
- Déconnexion d'un téléphone connecté à un Bluetooth (p. 535)
- Commuter entre les téléphones connectés via Bluetooth (p. 535)
- Dépose de téléphone connecté à Bluetooth (p. 535)



- Réglages des appareils Bluetooth (p. 540)
- Connexion du véhicule à Internet via un appareil mobile (Bluetooth) (p. 542)
- Modes d'allumage (p. 431)

### **Jumelage manuel d'un téléphone à la voiture via Bluetooth**

Un téléphone peut être connecté manuellement au véhicule via Bluetooth. Le téléphone doit d'abord avoir été jumelé avec le véhicule.

1. Activer Bluetooth sur votre téléphone.  
Pour connecter simultanément le véhicule à Internet, le point d'accès personnel de téléphone doit également être activé.
2. Ouvrir la vue téléphone.  
> Une liste des téléphones disponibles s'affiche.
3. Appuyer sur le nom du téléphone pour être connecté.  
> Le téléphone sera connecté.

#### **Informations associées**

- Téléphone (p. 531)
- Jumelage d'un téléphone à la voiture via Bluetooth pour la première fois (p. 532)
- Jumelage automatique d'un téléphone à la voiture via Bluetooth (p. 533)
- Déconnexion d'un téléphone connecté à un Bluetooth (p. 535)
- Commuter entre les téléphones connectés via Bluetooth (p. 535)
- Dépose de téléphone connecté à Bluetooth (p. 535)
- Réglages des appareils Bluetooth (p. 540)

- Connexion du véhicule à Internet via un appareil mobile (Bluetooth) (p. 542)



## Déconnexion d'un téléphone connecté à un Bluetooth

Débrancher un téléphone connecté à un Bluetooth du véhicule en désactivant Bluetooth dans le téléphone.

Lorsque le téléphone est hors du portée du véhicule, il est débranché automatiquement. Si un appel est en cours pendant que le téléphone est déconnecté du véhicule, l'appel est transféré des haut-parleurs du véhicule et du microphone au téléphone cellulaire.

### Informations associées

- Téléphone (p. 531)
- Paramètres du téléphone (p. 539)
- Commuter entre les téléphones connectés via Bluetooth (p. 535)
- Dépose de téléphone connecté à Bluetooth (p. 535)
- Réglages des appareils Bluetooth (p. 540)

## Commuter entre les téléphones connectés via Bluetooth

Il est possible de commuter entre les téléphones connectés à Bluetooth.

1. Ouvrir la vue téléphone.
2. Appuyer sur **Changer**  ou dérouler la vue Top (vue supérieure) et appuyer sur **Paramètres → Communication → Dispositifs Bluetooth → Ajouter un dispositif**.
  - > Les appareils Bluetooth disponibles sont repris.
3. Appuyer sur le nom du téléphone pour être connecté.

### Informations associées

- Téléphone (p. 531)
- Jumelage d'un téléphone à la voiture via Bluetooth pour la première fois (p. 532)
- Réglages des appareils Bluetooth (p. 540)
- Déconnexion d'un téléphone connecté à un Bluetooth (p. 535)
- Dépose de téléphone connecté à Bluetooth (p. 535)

## Dépose de téléphone connecté à Bluetooth

Les téléphones de la liste des appareils enregistrés Bluetooth peuvent être retirés.

1. Appuyer sur **Paramètres** en vue du dessus.
2. Appuyer sur **Communication → Dispositifs Bluetooth**.
  - > Une liste des dispositifs Bluetooth enregistrés s'affiche.
3. Effleurer le nom du téléphone à retirer.
4. Effleurer **Retir. dispos.** et confirmer.
  - > Le téléphone n'est plus enregistré dans le véhicule.

### Informations associées

- Téléphone (p. 531)
- Jumelage d'un téléphone à la voiture via Bluetooth pour la première fois (p. 532)
- Déconnexion d'un téléphone connecté à un Bluetooth (p. 535)
- Commuter entre les téléphones connectés via Bluetooth (p. 535)
- Réglages des appareils Bluetooth (p. 540)

## gestion des appels téléphoniques

Gestion des appels téléphoniques dans le véhicule avec un téléphone cellulaire connecté Bluetooth.

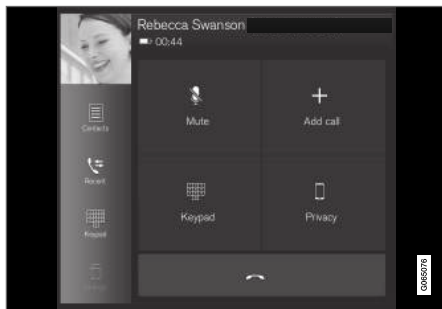

Illustration générique.

### Lancement d'appel

1. Ouvrir la vue téléphone.
2. L'ancien appel en sélectionnant le numéro de téléphone depuis la liste des appels récents, en saisissant le numéro au clavier ou en sélectionnant un numéro du répertoire téléphonique (liste de contacts). Vous pouvez rechercher ou faire défiler pour trouver un contact dans le répertoire téléphonique. Effleurer ☆ dans le répertoire téléphonique pour ajouter un contact à **Favoris**.
3. Appuyer sur 📞.

4. Effleurer ➡ pour terminer l'appel.

Les appels peuvent également être lancés depuis la liste des appels récents en utilisant le menu d'application, qui s'ouvrent en utilisant le bouton 📞 du clavier placé à droite du volant de direction.

### Appels multiples

Pendant l'appel :

1. Appuyer sur **Ajouter appel**.
2. Sélectionner depuis la liste des appels récents, des favoris ou des contacts.
3. Effleurer un élément/une rangée dans la liste des appels récents ou 📞 pour le contact du répertoire téléphonique.
4. Effleurer **Permuter l'appel** pour commuter entre des appels.
5. Effleurer ➡ pour terminer l'appel en cours.

### Appels de conférence

Pendant que plusieurs appels sont en cours :

1. effleurer **Joindre les appels** pour réunir les appels entrants.
2. Effleurer ➡ pour terminer l'appel.

### Appels entrants

Les appels téléphoniques entrant s'affichent au tableau de bord et à l'affichage central. Gérer les

appels à l'aide du clavier à droite du volant ou de l'écran central.

1. Effleurer **Répondre/Refuser**.
2. Effleurer ➡ pour terminer l'appel.

### Appels entrants pendant qu'un autre appel est en cours.

1. Effleurer **Répondre/Refuser**.
2. Effleurer ➡ pour terminer l'appel.

### Confidentialité

- Pendant un appel, effleurer **Confidentialité** et sélectionner le réglage :
  - **Passer au téléphone cellulaire** - la fonction mains libres est désactivée et l'appel se poursuit sur le téléphone cellulaire.
  - **Conducteur seulement** - le microphone du plafond côté passager est réduit au silence et l'appel se poursuit en utilisant la fonction mains libres du véhicule.

### Informations associées

- Téléphone (p. 531)
- Jumelage d'un téléphone à la voiture via Bluetooth pour la première fois (p. 532)
- Commande vocale pour téléphones cellulaires (p. 154)
- Gestion du menu d'application dans le tableau de bord (p. 108)

- Saisie des caractères, des lettres et des mots à la main dans l'affichage central (p. 134)
- Gestion du répertoire téléphonique (p. 539)
- Gestion des messages textuels (p. 537)
- Réglages du son (p. 494)

## Gestion des messages textuels

Les messages textuels de téléphone cellulaire connecté-Bluetooth peuvent être gérés dans le véhicule.

La fonction de messagerie peut être activée sur certains téléphones. Certains téléphones ne sont pas compatibles et ne peuvent afficher les contacts et messages dans le véhicule. Pour plus d'information de compatibilité, se reporter à [support.volvocars.com](http://support.volvocars.com).

### Gestion de messages texte sur l'affichage central

Les messages textuels s'affichent uniquement à l'affichage central si le réglage concerné est réalisé.



Effleurer **Messages** dans la vue d'application pour gérer les messages textuels dans l'affichage central.

## REMARQUE

### Lorsque le véhicule se déplace :

- Une seule rangée du message est affichée. Effleurer **Lecture** pour lire le message entier à haute voix.
- Le clavier de l'affichage central ne peut être utilisé.

### Lectures des messages textuels dans l'écran central



Effleurer l'icône pour écouter le message.

### Envoi de messages texte sur l'écran central<sup>10</sup>

1. Il est possible de répondre aux messages textuels ou de créer un nouveau message.
  - Pour répondre à un message textuel - saisir le nom du contact qui a envoyé le message puis effleurer **Répondre**.
  - Pour créer un nouveau message - effleurer **Nouveau**. Sélectionner un contact ou saisir un numéro de téléphone.
2. Écrire le message.
3. Appuyer sur **Envoyer**.

<sup>10</sup> Seuls certains téléphones peuvent envoyer des messages via le véhicule. Pour plus d'information de compatibilité, consulter [support.volvocars.com](http://support.volvocars.com).

## « Gestion des messages textuels dans le tableau de bord

Les messages textuels s'affichent uniquement au tableau de bord si le réglage concerné est effectué.

### Lecture des nouveaux messages textuels au tableau de bord.

- Pour que le message textuel soit lu à haute voix, sélectionner **Lecture** à l'aide du clavier au volant.

### Dictée des réponses dans le tableau de bord

Après que le message textuel a été lu à haute voix, il est possible de répondre brièvement par la dictée si le véhicule possède une connexion Internet.

- Effleurer **Répondre** en utilisant le clavier du volant de direction. Un dialogue de dictée s'instaure.

### Notification de message

Les notifications peuvent être activées et désactivées dans les paramètres de message textuel.

### Informations associées

- Téléphone (p. 531)
- Paramètres des messages textuels (p. 538)
- Paramètres du téléphone (p. 539)
- Véhicule connecté à l'Internet\* (p. 541)

- Commande vocale pour téléphones cellulaires (p. 154)
- Saisie des caractères, des lettres et des mots à la main dans l'affichage central (p. 134)
- Jumelage d'un téléphone à la voiture via Bluetooth pour la première fois (p. 532)

## Paramètres des messages textuels

Les paramètres de gestion des messages textuels reçus à travers un téléphone connecté peuvent être personnalisés.

1. Appuyer sur **Paramètres** en vue du dessus.
2. Appuyer sur **Communication** → **Messages textes** et sélectionner les paramètres:
  - **Notification dans affich. central** - affiche les notifications de message textuel dans la barre d'état de l'affichage central.
  - **Avis dans l'affichage du conducteur** - affiche des informations dans l'afficheur du conducteur et les messages entrants peuvent être gérés en utilisant le clavier placé à droite du volant.
  - **Tonalité du message texte** - sélectionne une tonalité pour les messages textuels entrants.



### Informations associées

- Téléphone (p. 531)
- Jumelage d'un téléphone à la voiture via Bluetooth pour la première fois (p. 532)
- Gestion des messages textuels (p. 537)
- Paramètres du téléphone (p. 539)

## Gestion du répertoire téléphonique

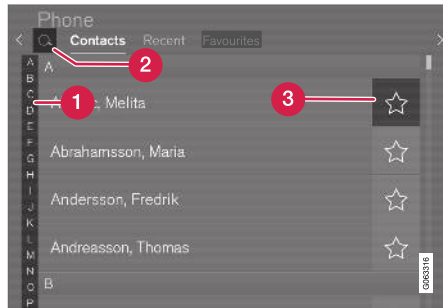
Les contacts dans un téléphone cellulaire connecté à Bluetooth peuvent être gérés dans le véhicule.



- 1 Faire défiler par lettre ou # pour retrouver des contacts. Seules les lettres correspondant aux contacts existants du répertoire téléphonique s'affichent.
- 2 **Chercher des contacts** - effleurer  pour rechercher par numéro de téléphone ou nom dans le répertoire téléphonique.
- 3 **Favoris** : effleurer  pour ajouter/supprimer un contact de la liste de favoris.

### REMARQUE

Seuls les contacts d'un téléphone connecté à un Bluetooth actif sont affichés dans l'affichage central. Jusqu'à 3000 contacts peuvent être affichés.

### Tri

Le répertoire téléphonique est trié par ordre alphabétique. Les caractères spéciaux et les chiffres sont triés sous #. La liste peut être triée par patronyme ou prénom. Ceci est réglé dans les réglages de votre téléphone cellulaire.

### Informations associées

- Téléphone (p. 531)
- Paramètres du téléphone (p. 539)
- Commande vocale pour téléphones cellulaires (p. 154)
- Saisie des caractères, des lettres et des mots à la main dans l'affichage central (p. 134)
- Jumelage d'un téléphone à la voiture via Bluetooth pour la première fois (p. 532)

## Paramètres du téléphone

Lorsque le téléphone est connecté à la voiture, les réglages suivants sont possibles :

1. Appuyer sur **Paramètres** en vue du dessus.
2. Appuyer sur **Communication** → **Téléphone** et sélectionner les paramètres:
  - **Sonneries** - sélectionner une tonalité de sonnerie. Les tonalités de sonnerie du téléphone cellulaire ou du véhicule peuvent être utilisées. Certains téléphones ne sont pas entièrement compatibles et il peut s'avérer impossible d'utiliser les tonalités de sonnerie du téléphone dans le véhicule. Pour plus d'information de compatibilité, se reporter à [support.volvocars.com](http://support.volvocars.com).
  - **Ordre de tri** - sélectionner un ordre de tri dans la liste des contacts.

### Notifications d'appel dans l'affichage tête haute\*

1. Appuyez sur **Paramètres** sur la vue principale de l'écran central.
2. Toucher **My Car** → **Écrans** → **Options affichage tête haute**.
3. Sélectionner **Afficher le téléphone**.



## « Informations associées

- Téléphone (p. 531)
- Paramètres des messages textuels (p. 538)
- Réglages des appareils Bluetooth (p. 540)
- Jumelage d'un téléphone à la voiture via Bluetooth pour la première fois (p. 532)
- Affichage tête haute\* (p. 148)
- Réglages du son (p. 494)

## Réglages des appareils Bluetooth

### Réglages des appareils connectés Bluetooth.

1. Appuyer sur **Paramètres** en vue du dessus.
2. Appuyer sur **Communication** → **Dispositifs Bluetooth** et sélectionner les paramètres:
  - **Ajouter un dispositif** - lancer la procédure de jumelage d'un nouvel appareil.
  - **Dispositifs précédemment jumelés** - liste des appareils connectés/jumelés.
  - **Retir. dispos.** - déposer un appareil connecté.
  - **Services autorisés pour ce dispositif** - sélectionner l'appareil à utiliser pour passer des appels, envoyer/recevoir des messages, diffuser les médias, se connecter à Internet.
  - **Connexion Internet** connecte le véhicule à Internet en utilisant la connexion Bluetooth des appareils.

## Bluetooth® déclaration de conformité États-Unis

### MISE EN GARDE FCC

Les changements ou modifications non approuvés par la partie responsable de la conformité pourraient annuler le droit de l'utilisateur de faire fonctionner l'équipement. Cet émetteur ne peut être ni installé ni utilisé conjointement avec une autre antenne ou un autre émetteur.

## Canada

Cet appareil est conforme à la licence industrielle du Canada - exemption des normes RSS. Le fonctionnement est soumis aux deux conditions suivantes :

- (1) cet appareil ne doit pas causer d'interférences et
- (2) l'utilisateur de l'appareil doit accepter tout brouillage radioélectrique subi, même si le brouillage est susceptible d'en compromettre le fonctionnement.

## Informations associées

- Téléphone (p. 531)
- Paramètres du téléphone (p. 539)
- Véhicule connecté à l'Internet\* (p. 541)
- Jumelage d'un téléphone à la voiture via Bluetooth pour la première fois (p. 532)

## Véhicule connecté à l'Internet\*

Lorsque le véhicule est connecté à Internet, il est possible d'utiliser la radio Internet et les services de musique via des applications, de télécharger du logiciel et de prendre contact avec les distributeurs depuis le véhicule.

Le véhicule peut être connecté à Internet en utilisant Bluetooth, Wi-Fi ou le modem intégré du véhicule.

Lorsque le véhicule est connecté à Internet, d'autres dispositifs peuvent partager la connexion Internet du véhicule (point d'accès Wi-Fi)<sup>11</sup>.

Le statut de la connexion s'affiche sous forme d'un symbole dans le champ de statut de l'écran central.

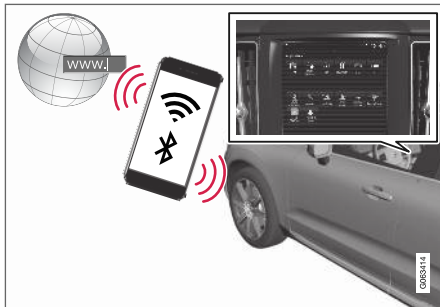

### **i** REMARQUE

Les données sont transférées (trafic des données) en utilisant Internet et ceci peut impliquer un coût.

L'activation d'itinérance des données peut impliquer des frais supplémentaires.

S'adresser à votre fournisseur de réseau pour connaître le coût du trafic de données.

### **i** REMARQUE

Lorsque l'on utilise Apple CarPlay, il est possible de connecter le véhicule à l'Internet uniquement à l'aide de la Wi-Fi ou du modem du véhicule.

### **i** REMARQUE

Lorsque l'on utilise Android Auto, il est possible de connecter le véhicule à l'Internet à l'aide de la Wi-Fi, Bluetooth ou du modem du véhicule.

Avant de connecter le véhicule à Internet, lire **les termes & conditions des services** et **politique de confidentialité** sur le site [support.volvocars.com](http://support.volvocars.com).

## Informations associées

- Symboles figurant dans la barre d'état de l'écran central (p. 128)
- Connexion du véhicule à Internet via un appareil mobile (Bluetooth) (p. 542)
- Connexion du véhicule à Internet via un appareil mobile (Wi-Fi) (p. 542)
- Connexion à Internet via le modem de voiture (carte SIM) (p. 543)
- Applications (p. 496)
- Connexion Internet absente ou médiocre (p. 545)
- Partage Internet depuis le véhicule via le point d'accès Wi-Fi (itinérance) (p. 544)
- Suppression de réseaux Wi-Fi (p. 546)
- Wi-Fi Technologie et sécurité (p. 546)
- Volvo ID (p. 30)
- Terminologie et partage des données (p. 547)

<sup>11</sup> Pas applicable lors de la connexion via Wi-Fi.

## Connexion du véhicule à Internet via un appareil mobile (Bluetooth)

Établir une connexion Internet en utilisant Bluetooth et l'itinérance depuis un téléphone et accéder aux multiples services connectés dans votre véhicule.

Le téléphone et le fournisseur de réseau doivent prendre en compte le partage Internet (itinérance) et l'abonnement doit inclure le transfert des données.

1. Pour connecter le véhicule à Internet via un téléphone Bluetooth connecté, le téléphone doit d'abord être jumelé avec le véhicule via Bluetooth. Vérifier que le point d'accès personnel (point d'accès portable/personnel) est activé dans votre téléphone.
2. Si le téléphone a été connecté antérieurement via Bluetooth, effleurer **Paramètres** dans la vue supérieure de l'affichage central.
3. Dans l'affichage central : Appuyer sur **Communication → Dispositifs Bluetooth**.
4. Cochez la case de **Connexion Internet par Bluetooth** sous la rubrique **Connexion Internet**.
  - > Votre véhicule est maintenant connecté à Internet via votre téléphone connecté à Bluetooth.

### REMARQUE

Lorsque l'on utilise Apple CarPlay, il est possible de connecter le véhicule à l'Internet uniquement à l'aide de la Wi-Fi ou du modem du véhicule.

### Informations associées

- Véhicule connecté à l'Internet\* (p. 541)
- Connexion à Internet via le modem de voiture (carte SIM) (p. 543)
- Jumelage d'un téléphone à la voiture via Bluetooth pour la première fois (p. 532)
- Connexion du véhicule à Internet via un appareil mobile (Wi-Fi) (p. 542)
- Apple® CarPlay®\* (p. 524)
- Connexion Internet absente ou médiocre (p. 545)
- Réglages des appareils Bluetooth (p. 540)

## Connexion du véhicule à Internet via un appareil mobile (Wi-Fi)

Établir une connexion Internet par l'itinérance Wi-Fi d'un téléphone et accéder aux multiples services connectés dans votre véhicule.

Le téléphone et le fournisseur de réseau doivent prendre en compte le partage Internet (itinérance) et l'abonnement doit inclure le transfert des données.



1. Activer le partage Internet (point d'accès portable/personnel) sur votre téléphone.
2. Appuyer sur **Paramètres** en vue du dessus.
3. Passer à **Communication → Wi-Fi**.
4. Activer/désactiver en cochant/décochant la case Wi-Fi.
5. Appuyer sur le SSID pour que le réseau soit connecté.
6. Saisir le mot de passe réseau.
7. Si une autre source de connexion a été utilisée précédemment, confirmer votre changement de connexion.
  - > La voiture se connecte au réseau.



Certains téléphones cellulaires désactivent le partage Internet (itinérance) lorsque la connexion au véhicule a été interrompue, par exemple lorsque le téléphone a été retiré du véhicule. La fonction d'itinérance téléphonique doit ensuite être réactivée la prochaine fois que le point d'accès de téléphone est utilisé pour la connexion à Internet.

Lorsqu'un téléphone est connecté à la voiture, cette information est enregistrée pour une utilisation ultérieure. Lorsque le nombre maximum de réseaux enregistrés (50) est atteint, les premiers connectés sont supprimés. Pour afficher une liste des réseaux enregistrés ou supprimer manuellement des réseaux enregistrés, appuyer sur **Paramètres** → **Communication** → **Wi-Fi** → **Réseaux sauvegardés**.

Les exigences techniques et de sécurité pour la connexion Wi-Fi sont décrites dans une section séparée.

### Informations associées

- Véhicule connecté à l'Internet\* (p. 541)
- Suppression de réseaux Wi-Fi (p. 546)
- Connexion Internet absente ou médiocre (p. 545)
- Wi-Fi Technologie et sécurité (p. 546)

## Connexion à Internet via le modem de voiture (carte SIM)

Pour les véhicules équipés de Volvo On Call, il est possible d'établir une connexion Internet via le modem du véhicule et une carte SIM personnelle (P-SIM).

Lors de la connexion à l'aide d'un modem de voiture, les services Volvo On Call avec Sensus Connect utilisent cette connexion.

1.

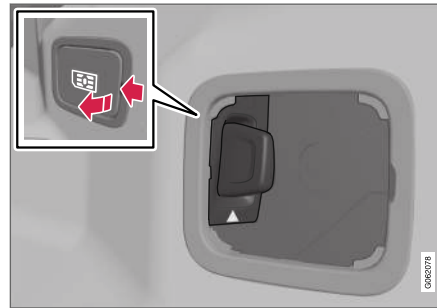

Insérer une carte SIM personnelle dans le support à l'emplacement des pieds de passager.

2. Appuyer sur **Paramètres** en vue du dessus.
3. Appuyer sur **Communication** → **Internet via modem de voiture**.

4. Activer/désactiver en cochant/décochant la case **Internet via modem de voiture**.
5. Si une autre source de connexion a été utilisée précédemment, confirmer votre changement de connexion.
6. Saisir le code PIN de la carte SIM.
  - > La voiture se connecte au réseau.

### Informations associées

- Véhicule connecté à l'Internet\* (p. 541)
- Connexion Internet absente ou médiocre (p. 545)
- Paramètres du modem du véhicule (p. 544)

## Paramètres du modem du véhicule

Votre véhicule est équipé d'un modem qui peut être utilisé pour connecter le véhicule à Internet. Il est également possible de partager cette connexion Internet par Wi-Fi.

1. Appuyer sur **Paramètres** en vue du dessus.
2. Appuyer sur **Communication** → **Internet via modem de voiture** et sélectionner les paramètres:
  - **Internet via modem de voiture** - sélectionner ceci pour utiliser le modem du véhicule pour la connexion à Internet.
  - **Utilisation des données** - effleurer **Réinitial.** pour réinitialiser le compteur au sujet du volume des données reçues et envoyées.
  - **Réseau**

**Sélectionner l'opérateur** - sélectionner un fournisseur de service manuellement ou automatiquement.

**Itinérance des données** - si la case est cochée, le modem du véhicule tente de se connecter à Internet lorsque le véhicule a quitté son réseau d'accueil (par exemple dans un autre pays). Veuillez remarquer que ceci peut entraîner des frais supplémentaires. Consulter votre fournisseur d'accès pour connaître les conditions d'itinérance des données de votre contrat.

- **NIP de la carte SIM**  
**Modifier le NIP** - un maximum de 4 chiffres peuvent être saisis.  
**Désactiver le NIP** - sélectionner si un code PIN est nécessaire pour accéder à la carte SIM.
- **Envoyer le code de demande** - est utilisé pour par exemple télécharger ou vérifier le solde d'une carte téléphonique prépayée. Cette fonction est spécifique à votre fournisseur d'accès.

### Informations associées

- Connexion à Internet via le modem de voiture (carte SIM) (p. 543)
- Connexion Internet absente ou médiocre (p. 545)

## Partage Internet depuis le véhicule via le point d'accès Wi-Fi (itinérance)

Lorsque le véhicule est connecté à Internet, d'autres dispositifs peuvent partager la connexion Internet du véhicule<sup>12</sup>.

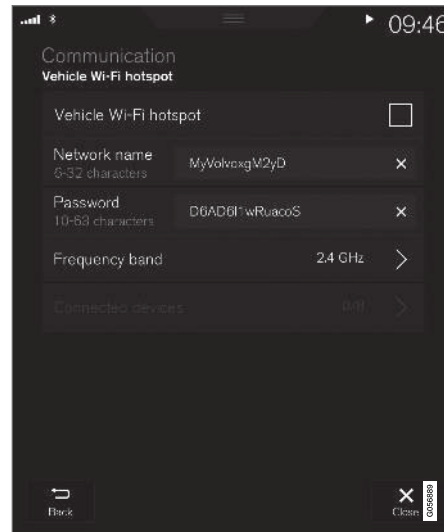

L'opérateur réseau (carte SIM) doit prendre en charge la fonction modem (itinérance).

1. Appuyer sur **Paramètres** en vue du dessus.

2. Appuyer sur **Communication** → **Pt d'accès sans fil de la voiture**.
3. Appuyer sur **Nom du réseau** et nommer votre partage Internet.
4. Appuyer sur **Mot passe** et sélectionner un mot de passe qui doit ensuite être saisi sur les appareils à connecter.
5. Appuyer sur **Bande de fréquences** et sélectionner la bande de fréquence sur laquelle le partage Internet doit transmettre les données. Noter que le choix d'une bande de fréquence n'est pas disponible sur tous les marchés.
6. Activer/désactiver en cochant/décochant la case **Pt d'accès sans fil de la voiture**.
7. Si le Wi-Fi a été utilisé précédemment comme source de connexion, confirmer votre changement de connexion.
  - > Les appareils externes peuvent maintenant se connecter au partage Internet de la voiture (Wi-Fi-point d'accès).

### REMARQUE

L'activation du point d'accès Wi-Fi peut entraîner des frais supplémentaires chez votre opérateur de réseau.

S'adresser à votre fournisseur de réseau pour connaître le coût du trafic de données.

Le statut de la connexion s'affiche sous forme d'un symbole dans le champ de statut de l'écran central.

Appuyer sur **Dispositifs connectés** pour afficher une liste des appareils connectés actuellement.

### Informations associées

- Symboles figurant dans la barre d'état de l'écran central (p. 128)
- Véhicule connecté à l'Internet\* (p. 541)
- Connexion Internet absente ou médiocre (p. 545)

## Connexion Internet absente ou médiocre

### Facteurs affectant la connexion Internet

Le volume des données transmises dépend des services ou des applications utilisés actuellement dans le véhicule. Le débit de musique, par exemple, implique la transmission d'un grand volume de données et ceci exige une bonne connexion et un signal puissant.

### Téléphone au véhicule

La vitesse de connexion Internet peut varier avec l'emplacement du téléphone cellulaire dans le véhicule. Rapprocher le téléphone de l'écran central pour augmenter la force du signal. Rien ne peut se trouver entre le téléphone et l'affichage central qui risquerait de bloquer le signal.

### Téléphoner à l'opérateur réseau

La vitesse du réseau mobile dépend de la couverture à l'emplacement actuel du véhicule. La couverture peut être médiocre par exemple dans les tunnels, les régions montagneuses, les profondes vallées ou à l'intérieur. La vitesse de connexion dépend également de l'abonnement souscrit auprès de votre fournisseur de service.

<sup>12</sup> Ceci ne s'applique pas lorsque le véhicule est connecté à l'Internet via Wi-Fi.



### **i** REMARQUE

En cas de problème de transmission des données, s'adresser à votre fournisseur de réseau.

### **Redémarrage du téléphone**

En cas de problème de connexion Internet, il peut s'avérer utile de redémarrer votre téléphone.

### **Informations associées**

- Véhicule connecté à l'Internet\* (p. 541)
- Wi-Fi Technologie et sécurité (p. 546)

### **Suppression de réseaux Wi-Fi**

Les réseaux qui ne sont pas nécessaires peuvent être supprimés.

1. Appuyer sur **Paramètres** en vue du dessus.
2. Passer à **Communication** → **Wi-Fi** → **Réseaux sauvegardés**.
3. Effleurer **Oublier** pour supprimer le réseau.
4. Confirmer la sélection.
  - > Le véhicule ne se connecte plus au réseau supprimé.

### **Retirer tous les réseaux.**

Tous les réseaux peuvent être supprimés en une fois par une réinitialisation d'usine. Veuillez remarquer que toutes les données utilisateur et tous les réglages système sont restaurés aux réglages par défaut d'usine d'origine.

### **Informations associées**

- Véhicule connecté à l'Internet\* (p. 541)
- Connexion Internet absente ou médiocre (p. 545)
- Réinitialisation des paramètres d'affichage central (p. 140)
- Connexion du véhicule à Internet via un appareil mobile (Wi-Fi) (p. 542)

### **Wi-Fi Technologie et sécurité**

Les réseaux doivent répondre à certains critères pour la connexion du véhicule.

Il est possible de se connecter aux types suivants de réseaux :

- Fréquence - 2,4 ou 5 GHz<sup>13</sup>.
- Normes - 802.11a/b/g/n.
- Type de sécurité - WPA2-AES-CCMP.

Le système Wi-Fi du véhicule est conçu pour gérer les appareils Wi-Fi à l'intérieur du véhicule.

Le rendement peut diminuer si plusieurs appareils utilisent une fréquence simultanément.

### **Informations associées**

- Véhicule connecté à l'Internet\* (p. 541)

<sup>13</sup> La sélection des fréquences n'est pas possible sur tous les marchés.

## Terminologie et partage des données

Au premier démarrage de certains services et applications, une fenêtre instantanée peut s'ouvrir avec le titre **Modalités et Partage de données**.

Cette fenêtre informe l'utilisateur au sujet de la terminologie Volvo et de la politique de partage des données. En acceptant le partage des données, l'utilisateur accepte que certaines informations soient transmises depuis le véhicule. Ceci est nécessaire pour un fonctionnement complet de certains services et applications.

Le partage des données peut être paramétré au menu des paramètres de l'affichage central.

### Informations associées

- Activation et désactivation du partage des données (p. 547)

## Activation et désactivation du partage des données

Le partage des données pour les services et applications concerné peut être réglé au menu des paramètres dans l'affichage central.

1. Appuyer sur **Paramètres** en vue du dessus sur l'écran central.
2. Appuyer sur **Système → Confidentialité et données**.
3. Sélectionner **Partage de données** pour activer ou désactiver le partage des données.
4. Lorsque le partage des données est activé, les réglages des services et applications individuels de la liste qui suit peuvent être modifiés.

Lorsque le partage des données est désactivé, les réglages antérieurs pour les services et applications individuels sont sauvegardés et restaurés lorsque le partage des données est réactivé.

### Informations associées

- Terminologie et partage des données (p. 547)

## Formats compatibles de fichier pour les médias

Pour lire les médias, les formats suivants de fichier doivent être utilisés.

### Fichiers audio

Formule	Extension de fichier	Codec
MP3	.mp3	MPEG1 Layer III, MPEG2 Layer III, MP3 Pro (mp3 compatible), MP3 HD (mp3 compatible)
AAC	.m4a, .m4b, .aac	AAC LC (MPEG-4 part III Audio), HE-AAC (aacPlus v1/v2)
WMA	.wma	WMA8/9, WMA9/10 Pro
WAV	.wav	LPCM
FLAC	.flac	FLAC

### Fichiers vidéo

Formule	Extension de fichier
MP4	.mp4, m4v
MPEG-PS	.mpeg, .mp2, .mpeg, .m1v





Formule	Extension de fichier
AVI	.avi
AVI (DivX)	.avi, divx
ASF	.asf, .wmv
MKV	.mkv

### Sous-titres

Formule	Extension de fichier
SubViewer	.sub
SubRip	.srt
SSA	.ssa

### DivX®

DivX Les appareils homologués ont été testés pour leur haute qualité de lecture vidéo DivX (.divx, .avi) Lorsque vous voyez le logo DivX, vous pouvez lire vos vidéos préférées DivX.

Profil	DivX Home Theater
Video codec	DivX, MPEG-4
Résolution	720x576
Vitesse audio (taux d'octet)	4.8Mbps
Taux de trame	30 fps

Extension de fichier	.divx, .avi
Taille maximale de fichier	4 GB
Audio codec	MP3, AC3
Sous-titres	XSUB
Fonctions spéciales	Sous-titres multiples, audio multiple, reprise de lecture
Référence	Satisfait à toutes les exigences de profil DivX Home Theater. Visiter le site <a href="http://divx.com">divx.com</a> pour plus d'information et pour connaître les outils logiciels de conversion de vos fichiers en vidéo DivX Home Theater.

### Informations associées

- Lecteur média (p. 516)
- Vidéo (p. 521)
- Lecture DivX® (p. 522)

## Caractéristiques techniques des dispositifs USB

En ce qui concerne le contenu des clés USB à lire, les caractéristiques techniques suivantes doivent être réunies.

Toutes les structures de dossier ne s'affichent pas à l'écran central pendant la lecture.

	Nombre maximum
Fichiers	15 000
Dossiers	1 000
Niveaux de dossier	8
Listes de lecture	100
Pistes dans une liste de lecture	1 000
Sous-dossiers	Pas de limite

## Caractéristiques techniques de prise USB-A

- Prise type A
- Version 2.0
- Tension 5 V
- Intensité max. 2,1 A

### Informations associées

- Lecture d'un média via la prise USB (p. 523)

## Espace de stockage de disque dur

Il est possible de connaître l'espace restant du disque dur du véhicule.

L'information de stockage pour le disque dur du véhicule peut être affichée en incluant la capacité totale, la capacité disponible et l'espace utilisé pour les applications installées. L'information figure sous **Paramètres → Système → Information Système → Stockage**.

### Informations associées

- Applications (p. 496)

## Accord de licence audio et média

Une licence est un accord qui donne le droit d'exercer une certaine activité ou le droit de faire usage des droits d'un tiers conformément aux termes et conditions de l'accord. Les textes suivants sont des accords de Volvo avec les fabricants/développeurs.

### Bowers & Wilkins

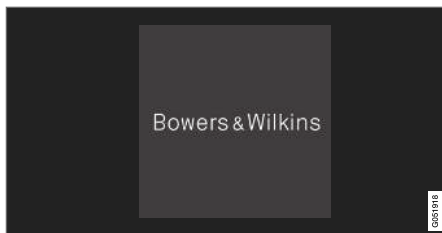

Bowers & Wilkins et B&W sont des marques commerciales de B&W Group Ltd. Nautilus est une marque commerciale de B&W Group Ltd. Kevlar est une marque déposée de DuPont.

### Dirac Unison®



Dirac Unison optimise en collaboration les haut-parleurs en ce qui concerne la fréquence, le temps et l'espace pour la meilleure intégration et clarté possible des graves. Il active une reproduction fidèle des caractéristiques acoustiques des événements spécifiques. en utilisant des algorithmes avancés, Dirac Unison commande tous les haut-parleurs de manière numérique sur base de mesures acoustiques de haute précision. Comme un chef d'orchestre, il garantit que les haut-parleurs fonctionnent parfaitement à l'unisson.

### DivX®



DivX®, DivX Certified® et les logos associés sont des marques déposées de DivX, LLC et font l'objet d'une licence d'utilisation.

Cet appareil DivX Certified® peut lire les fichiers vidéo de cinéma à la maison DivX® Home Theater jusqu'à 576p (y compris .avi, .divx). Télécharger le logiciel gratuit à l'adresse [www.divx.com](http://www.divx.com) pour créer, lire et diffuser des vidéos numériques.

### AU SUJET DE LA VIDÉO À LA DEMANDE

DIVX : cet appareil DivX Certified® doit être enregistré pour lire les films de vidéo à la demande (VOD) DivX. Pour obtenir votre code d'enregistrement, localiser la section DivX VOD dans le menu de configuration de votre appareil. Aller à [vod.divx.com](http://vod.divx.com) pour plus d'information afin d'achever le processus d'enregistrement.

### Numéro de brevet

Couvert par un ou plusieurs des brevets suivants aux États-Unis : 7,295,673; 7,460,668; 7,515,710; 8,656,183; 8,731,369; RE45,052.



Gracenote®



Les parties de contenu sont couvertes par les droits d'auteur © de Gracenote ou ses fournisseurs.

Gracenote, le logo et le logotype Gracenote, Powered by Gracenote et Gracenote MusicID sont des marques commerciales enregistrées de Gracenote, Inc. aux États-Unis et/ou dans d'autres pays.

### **Gracenote® accord de licence d'utilisateur final**

Cette application ou cet appareil contient un logiciel provenant de Gracenote, Inc. à Emeryville, Californie, États-Unis (« Gracenote »). Le logiciel provenant de Gracenote (le « logiciel Gracenote ») permet à cette application d'effectuer une identification de disque et/ou fichier et d'obtenir une information en rapport avec la musique, incluant le nom, l'artiste, la piste et une information de titre (« les données Gracenote ») depuis des serveurs en ligne ou des bases de données intégrées (collectivement, « les serveurs Gracenote ») et d'effectuer d'autres fonctions. Vous pouvez utiliser les données Gracenote uniquement au moyen des fonctions utilisateur final de cette application ou de cet appareil.

Vous acceptez d'utiliser les données Gracenote, le logiciel Gracenote et les serveurs Gracenote pour votre usage personnel, non commercial. Vous acceptez de ne pas assigner, copier, transférer ou transmettre le logiciel Gracenote ou des données Gracenote quelconque à des tiers. VOUS ACCEPTEZ DE NE PAS UTILISER OU EXPLOITER LES DONNÉES GRACENOTE, LE LOGICIEL GRACENOTE OU LES SERVEURS GRACENOTE, À L'EXCEPTION DE CE QUI EST EXPRESSÉMENT AUTORISÉ ICI.

Vous acceptez que votre licence non exclusive d'utilisation des données Gracenote, du logiciel Gracenote et des serveurs Gracenote se termine si vous violez ces restrictions. Si votre licence s'achève, vous acceptez de cesser d'utiliser les données Gracenote, le logiciel Gracenote et le serveur Gracenote. Gracenote se réserve tous les droits pour toutes les données Gracenote, tout le logiciel Gracenote et tous les serveurs Gracenote, incluant les droits de propriété. En aucune circonstance, Gracenote ne pourra être responsable d'un paiement quelconque à vous pour une information quelconque que vous fournissez. Vous acceptez que Gracenote, Inc. exerce ses droits sous cet accord entre vous en son propre nom.

Le service Gracenote utilise un identifiant unique pour suivre les demandes pour des utilisations statistiques. Le but d'un identifiant numérique assigné de manière aléatoire est de permettre au service Gracenote de comptabiliser les demandes sans aucune connaissance à votre sujet. Pour plus d'information, se reporter à la page Internet consacrée à la politique de confidentialité Gracenote pour le service Gracenote.

Le logiciel Gracenote et chaque élément des données Gracenote ont été attribués « TELS QUELS ». Gracenote ne fait aucune présentation garantie, explicite ou implicite, concernant l'exactitude de données Gracenote dans les serveurs Gracenote. Gracenote se réserve le droit de supprimer les données des serveurs Gracenote ou de modifier les catégories de données pour toute cause que Gracenote jugerait suffisante. Aucune garantie n'est faite que le logiciel Gracenote ou les serveurs Gracenote sont sans erreur ou que le fonctionnement du logiciel Gracenote ou des serveurs Gracenote puisse être interrompu. Gracenote n'est pas obligé de vous fournir des informations améliorées ou supplémentaires ou des catégories que Gracenote peut fournir dans l'avenir et est libre d'interrompre son service à tout moment.

GRACENOTE REJETTE TOUTES GARANTIES EXPRESS OU IMPLICITES, Y COMPRIS MAIS SANS S'Y LIMITER, LES GARANTIES DE QUALITÉ MARCHANDE D'ADÉQUATION À UN USAGE PARTICULIER, DE TITRE ET D'AB-

« SENCE DE CONTREFAÇON. GRACENOTE NE GARANTIT PAS LES RÉSULTATS QUI POURRAIENT ÊTRE OBTENUS PAR VOTRE UTILISATION DU LOGICIEL GRACENOTE OU TOUT SERVEUR GRACENOTE. EN AUCUN CAS, GRACENOTE NE SERA RESPONSABLE DES DOMMAGES INDIRECTS OU ACCESSOIRES OU POUR TOUTE PERTE DE PROFIT OU DE REVENU.

© Gracernote, Inc. 2009

### **Sensus software**

This software uses parts of sources from `clib2` and `Prex Embedded Real-time OS - Source` (Copyright (c) 1982, 1986, 1991, 1993, 1994), and `Quercus Robusta` (Copyright (c) 1990, 1993), The Regents of the University of California. All or some portions are derived from material licensed to the University of California by American Telephone and Telegraph Co. or Unix System Laboratories, Inc. and are reproduced herein with the permission of UNIX System Laboratories, Inc. Redistribution and use in source and binary forms, with or without modification, are permitted provided that the following conditions are met: Redistributions of source code must retain the above copyright notice, this list of conditions and the following disclaimer. Redistributions in binary form must reproduce the above copyright notice, this list of conditions and the following disclaimer in the documentation and/or other materials provided

with the distribution. Neither the name of the <ORGANIZATION> nor the names of its contributors may be used to endorse or promote products derived from this software without specific prior written permission. THIS SOFTWARE IS PROVIDED BY THE COPYRIGHT HOLDERS AND CONTRIBUTORS "AS IS" AND ANY EXPRESS OR IMPLIED WARRANTIES, INCLUDING, BUT NOT LIMITED TO, THE IMPLIED WARRANTIES OF MERCHANTABILITY AND FITNESS FOR A PARTICULAR PURPOSE ARE DISCLAIMED. IN NO EVENT SHALL THE COPYRIGHT OWNER OR CONTRIBUTORS BE LIABLE FOR ANY DIRECT, INDIRECT, INCIDENTAL, SPECIAL, EXEMPLARY, OR CONSEQUENTIAL DAMAGES (INCLUDING, BUT NOT LIMITED TO, PROCUREMENT OF SUBSTITUTE GOODS OR SERVICES; LOSS OF USE, DATA, OR PROFITS; OR BUSINESS INTERRUPTION) HOWEVER CAUSED AND ON ANY THEORY OF LIABILITY, WHETHER IN CONTRACT, STRICT LIABILITY, OR TORT (INCLUDING NEGLIGENCE OR OTHERWISE) ARISING IN ANY WAY OUT OF THE USE OF THIS SOFTWARE, EVEN IF ADVISED OF THE POSSIBILITY OF SUCH DAMAGE.

This software is based in part on the work of the Independent JPEG Group.

This software uses parts of sources from "libtess". The Original Code is: OpenGL Sample Implementation, Version 1.2.1, released January 26, 2000, developed by Silicon Graphics, Inc. The

Original Code is Copyright (c) 1991-2000 Silicon Graphics, Inc. Copyright in any portions created by third parties is as indicated elsewhere herein. All Rights Reserved. Copyright (C) [1991-2000] Silicon Graphics, Inc. All Rights Reserved. Permission is hereby granted, free of charge, to any person obtaining a copy of this software and associated documentation files (the "Software"), to deal in the Software without restriction, including without limitation the rights to use, copy, modify, merge, publish, distribute, sublicense, and/or sell copies of the Software, and to permit persons to whom the Software is furnished to do so, subject to the following conditions: The above copyright notice including the dates of first publication and either this permission notice or a reference to <http://oss.sgi.com/projects/FreeB/> shall be included in all copies or substantial portions of the Software. THE SOFTWARE IS PROVIDED "AS IS", WITHOUT WARRANTY OF ANY KIND, EXPRESS OR IMPLIED, INCLUDING BUT NOT LIMITED TO THE WARRANTIES OF MERCHANTABILITY, FITNESS FOR A PARTICULAR PURPOSE AND NONINFRINGEMENT. IN NO EVENT SHALL SILICON GRAPHICS, INC. BE LIABLE FOR ANY CLAIM, DAMAGES OR OTHER LIABILITY, WHETHER IN AN ACTION OF CONTRACT, TORT OR OTHERWISE, ARISING FROM, OUT OF OR IN CONNECTION WITH THE SOFTWARE OR THE USE OR OTHER DEALINGS IN THE SOFTWARE. Except as contained in this notice,

the name of Silicon Graphics, Inc. shall not be used in advertising or otherwise to promote the sale, use or other dealings in this Software without prior written authorization from Silicon Graphics, Inc.

This software is based in parts on the work of the FreeType Team.

This software uses parts of SSLeay Library: Copyright (C) 1995-1998 Eric Young (eay@cryptsoft.com). All rights reserved

### Linux software

This product contains software licensed under GNU General Public License (GPL) or GNU Lesser General Public License (LGPL), etc.

You have the right of acquisition, modification, and distribution of the source code of the GPL/LGPL software.

You may download Source Code from the following website at no charge: [http://www.embedded-carmultimedia.jp/linux/oss/download/TVM\\_8351\\_013](http://www.embedded-carmultimedia.jp/linux/oss/download/TVM_8351_013)

The website provides the Source Code "As Is" and without warranty of any kind.

By downloading Source Code, you expressly assume all risk and liability associated with downloading and using the Source Code and complying with the user agreements that accompany each Source Code.

Please note that we cannot respond to any inquiries regarding the source code.

### camellia:1.2.0

Copyright (c) 2006, 2007

NTT (Nippon Telegraph and Telephone Corporation). All rights reserved.

Redistribution and use in source and binary forms, with or without modification, are permitted provided that the following conditions are met:

1. Redistributions of source code must retain the above copyright notice, this list of conditions and the following disclaimer as the first lines of this file unmodified.
2. Redistributions in binary form must reproduce the above copyright notice, this list of conditions and the following disclaimer in the documentation and/or other materials provided with the distribution.

THIS SOFTWARE IS PROVIDED BY NTT "AS IS" AND ANY EXPRESS OR IMPLIED WARRANTIES, INCLUDING, BUT NOT LIMITED TO, THE IMPLIED WARRANTIES OF MERCHANTABILITY AND FITNESS FOR A PARTICULAR PURPOSE ARE DISCLAIMED. IN NO EVENT SHALL NTT BE LIABLE FOR ANY DIRECT, INDIRECT, INCIDENTAL, SPECIAL, EXEMPLARY, OR CONSEQUENTIAL DAMAGES (INCLUDING, BUT NOT LIMITED TO, PROCUREMENT OF SUBSTITUTE GOODS OR SERVICES; LOSS OF USE, DATA, OR PROFITS;

OR BUSINESS INTERRUPTION) HOWEVER CAUSED AND ON ANY THEORY OF LIABILITY, WHETHER IN CONTRACT, STRICT LIABILITY, OR TORT (INCLUDING NEGLIGENCE OR OTHERWISE) ARISING IN ANY WAY OUT OF THE USE OF THIS SOFTWARE, EVEN IF ADVISED OF THE POSSIBILITY OF SUCH DAMAGE.

### Unicode: 5.1.0

COPYRIGHT AND PERMISSION NOTICE

Copyright c 1991-2013 Unicode, Inc. All rights reserved. Distributed under the Terms of Use in <http://www.unicode.org/copyright.html>.

Permission is hereby granted, free of charge, to any person obtaining a copy of the Unicode data files and any associated documentation (the "Data Files") or Unicode software and any associated documentation (the "Software") to deal in the Data Files or Software without restriction, including without limitation the rights to use, copy, modify, merge, publish, distribute, and/or sell copies of the Data Files or Software, and to permit persons to whom the Data Files or Software are furnished to do so, provided that (a) the above copyright notice(s) and this permission notice appear with all copies of the Data Files or Software, (b) both the above copyright notice(s) and this permission notice appear in associated documentation, and (c) there is clear notice in each modified Data File or in the Software as well as in the documentation associated with the





« Data File(s) or Software that the data or software has been modified.

THE DATA FILES AND SOFTWARE ARE PROVIDED "AS IS", WITHOUT WARRANTY OF ANY KIND, EXPRESS OR IMPLIED, INCLUDING BUT NOT LIMITED TO THE WARRANTIES OF MERCHANTABILITY, FITNESS FOR A PARTICULAR PURPOSE AND NONINFRINGEMENT OF THIRD PARTY RIGHTS. IN NO EVENT SHALL THE COPYRIGHT HOLDER OR HOLDERS INCLUDED IN THIS NOTICE BE LIABLE FOR ANY CLAIM, OR ANY SPECIAL INDIRECT OR CONSEQUENTIAL DAMAGES, OR ANY DAMAGES WHATSOEVER RESULTING FROM LOSS OF USE, DATA OR PROFITS, WHETHER IN AN ACTION OF CONTRACT, NEGLIGENCE OR OTHER TORTIOUS ACTION, ARISING OUT OF OR IN CONNECTION WITH THE USE OR PERFORMANCE OF THE DATA FILES OR SOFTWARE.

Except as contained in this notice, the name of a copyright holder shall not be used in advertising or otherwise to promote the sale, use or other

dealings in these Data Files or Software without prior written authorization of the copyright holder.

### Déclaration de conformité

 <b>MITSUBISHI ELECTRIC CORPORATION</b> SANDA WORKS <small>2-3-33, Mitsu, Sanda-city, Hyogo, 669-1513, Japan</small>		 <b>MITSUBISHI ELECTRIC CORPORATION</b> SANDA WORKS <small>2-3-33, Mitsu, Sanda-city, Hyogo, 669-1513, Japan</small>	
<b>DECLARATION OF CONFORMITY</b>			
<b>For</b>			
<b>CE</b>		Product: Audio Navigation Unit Model: NR-0V	
Supplied by Mitsubishi Electric Corporation Sanda Works 2-3-33, Mitsu, Sanda-city, Hyogo, 669-1513, Japan		Technical File held by Mitsubishi Electric Corporation Sanda Works 2-3-33, Mitsu, Sanda-city, Hyogo, 669-1513, Japan	
<b>R&amp;TTE Directive (Safety)</b> EN 60950-1:2006 + Amd.1:2009 + Amd.2:2013 Amd.1:2011 + Amd.2:2013 EN 62479:2011		Standard used for comply EN 60950-1:2006 + Amd.1:2009 + Amd.2:2013 Amd.1:2011 + Amd.2:2013 EN 62479:2011	
<b>RF Directive (EMC)</b> EN 301 489-1 V2.1.1:2017-02 EN 301 489-17 V3.3.1:2017-02		EN 301 489-1 V2.1.1:2017-02 EN 301 489-17 V3.3.1:2017-02	
<b>RF Directive (Spectrum)</b> EN 300 328 V2.2.1:2016-11 EN 300 345 V1.1.7:2017-03(Final Draft)		EN 300 328 V2.2.1:2016-11 EN 300 345 V1.1.7:2017-03(Final Draft)	
<b>Means of Conformity</b> We declare under our sole responsibility that the Product (s) is conforming with the essential requirements and other relevant requirements of the Radio Equipment (RE) Directive (2014/53/EU).			
Date of issue: May 30, 2017		Signature of Responsible Person: 	
		Hisataka Matsu Senior Manager Design R One Nishikuze-cho Manufacturing A Bldg. MITSUBISHI ELECTRIC CORPORATION SANDA WORKS Mitsu, Hyogo, Japan Mitsu@sdw.mitsubishielectric.co.jp	

États-Unis

MISE EN GARDE FCC

Les changements ou modifications non approuvés par la partie responsable de la conformité pourraient annuler le droit de l'utilisateur de faire fonctionner l'équipement. Cet émetteur ne peut être ni installé ni utilisé conjointement avec une autre antenne ou un autre émetteur.

Canada

Ce dispositif est conforme à la licence industrielle du Canada exempte des normes RSS. Le fonctionnement est soumis aux deux conditions suivantes : (1) cet appareil ne peut pas causer d'interférences et (2) cet appareil doit accepter toute interférence, y compris celles pouvant entraîner un fonctionnement indésirable du dispositif.

<b>Pays/ Région</b>	
Brésil:	<div data-bbox="229 208 373 353" data-label="Image"> </div> <p data-bbox="229 374 1445 421">Este equipamento opera em caráter secundário isto e, não tem direito a proteção contra interferência prejudicial, mesmo tipo, e não pode causar interferência a sistemas operando em caráter primário.</p> <p data-bbox="229 436 580 456">Para consultas, visite: <a href="http://www.anatel.gov.br">www.anatel.gov.br</a></p>
EU:	<div data-bbox="229 482 304 555" data-label="Image"> </div> <p data-bbox="229 575 1187 598">Fabricant : Mitsubishi Electric Corporation Sanda Works 2-3-33, Miwa, Sanda-city. Hyogo, 669-1513, Japan</p> <p data-bbox="229 613 1477 658">Mitsubishi Electric Corporation déclare par la présente que ce type d'équipement radio [unité de navigation audio] est conforme à la directive 2014/53/EU.</p> <p data-bbox="229 674 676 696">Pour plus d'information, voir <a href="http://support.volvocars.com">support.volvocars.com</a>.</p>
Les Émi- rats Arabes Unis:	<div data-bbox="229 720 373 865" data-label="Image"> </div>



Pays/ Région	
Kazakhstan	 <p>Nom de modèle : NR-0V                      Fabricant : Mitsubishi Electric Corporation                      Pays d'exportation : Japon</p>

Pays/ Région	
Chine:	<p>1.</p> <ul style="list-style-type: none"> <li>■ 使用频率：2.4 - 2.4835 GHz</li> <li>■ 等效全向辐射功率(EIRP)： 天线增益&lt; 10dBi 时： ≤100 mW 或≤20 dBm ①</li> <li>■ 最大功率谱密度： 天线增益&lt; 10dBi 时： ≤20 dBm / MHz (EIRP) ①</li> <li>■ 载频容限： 20 ppm</li> <li>■ 带外发射功率(在 2.4-2.4835GHz 频段以外) ≤-80 dBm / Hz (EIRP)</li> <li>■ 杂散发射(辐射)功率(对应载波±2.5 倍信道带宽以外)： <ul style="list-style-type: none"> <li>● ≤-36 dBm / 100 kHz (30 - 1000 MHz)</li> <li>● ≤-33 dBm / 100 kHz (2.4 - 2.4835 GHz)</li> <li>● ≤-40 dBm / 1 MHz (3.4 - 3.53 GHz)</li> <li>● ≤-40 dBm / 1 MHz (5.725 - 5.85 GHz)</li> <li>● ≤-30 dBm / 1 MHz (其它 1 - 12.75 GHz)</li> </ul> </li> </ul> <p>2. 不得擅自更改发射频率、加大发射功率(包括额外加装射频功率放大器)，不得擅自外接天线或改用其它发射天线；</p> <p>3. 使用时不得对各种合法的无线电通信业务产生有害干扰；一旦发现有害干扰现象时，应立即停止使用，并采取措施消除干扰后方可继续使用；</p> <p>4. 使用微功率无线电设备，必须忍受各种无线电业务的干扰或工业、科学及医疗应用设备的辐射干扰；</p> <p>5. 不得在飞机和机场附近使用。</p>



Pays/ Région	
Corée :	<p>B 급 기기 (가정용 방송통신기자재)</p> <p>이 기기는 가정용(B 급) 전자파적합기기로서 주로 가정에서 사용하는 것을 목적으로 하며, 모든 지역에서 사용할 수 있습니다.</p> <p>해당 무선설비는 전파혼신 가능성이 있으므로 인명안전과 관련된 서비스는 할 수 없습니다.</p>
Malaisie	<div data-bbox="229 404 373 549" style="border: 1px solid black; padding: 5px; text-align: center;">   <b>MCMC</b>                      HIDF1500171                 </div> <p>This device has been certified under the Communications &amp; Multimedia Act of 1998, Communications and Multimedia (Technical Standards) Regulations 2000.To retrieve your device's serial number, please visit (<a href="http://support.volvocars.com">support.volvocars.com</a>) and search for "SIRIM Label Verification".</p> <p>Device category: Navigation equipment for vehicle (Bluetooth)</p> <p>Model: NR-0V</p> <p>Type Approval No.: RBAY/18A/1015S(15-4067)</p>



Pays/ Région	
Mexique:	
Taiwan :	<p>低功率電波輻射性電機管理辦法</p> <p>第十二條</p> <p>經型式認證合格之低功率射頻電機，非經許可，公司、商號或使用者均不得擅自變更頻率、加大功率或變更原設計之特性及功能。</p> <p>第十四條</p> <p>低功率射頻電機之使用不得影響飛航安全及干擾合法通信；經發現有干擾現象時，應立即停用，改善至無干擾時方得繼續使用。前項合法通信，指依電信法規定作業之無線電通信。低功率射頻電機須忍受合法通信或工業、科學及醫療用電波輻射性電機設備之干擾。</p>

### Informations associées

- Audio, média et Internet (p. 494)
- Véhicule connecté à l'Internet\* (p. 541)
- Lecteur média (p. 516)
- Gracenote® (p. 520)
- Sensus - connexion et divertissement (p. 34)



ROUES ET PNEUS

### Pneus

Les pneus servent à soutenir les charges, à assurer l'adhérence sur la chaussée, à réduire les vibrations et à protéger les roues de l'usure. Les pneus influencent significativement les caractéristiques de conduite du véhicule. Le type, les dimensions, la pression des pneus et la classe de vitesse ont un impact considérable sur le rendement du véhicule.

Votre véhicule est équipé de pneus conformes aux renseignements indiqués sur la plaque-étiquette qui se trouve sur le montant milieu (l'élément d'ossature du côté du véhicule, à l'arrière de l'ouverture de la portière du conducteur).

#### AVERTISSEMENT

Un pneu endommagé peut faire perdre le contrôle du véhicule par le conducteur.

#### IMPORTANT

Certains modèles Volvo sont équipés d'une combinaison roue-pneu à rendement très élevé conçue pour fournir un rendement maximal sur surface sèche et pour résister à l'aquaplanage. Ils peuvent davantage faire l'objet de dommages en raison de risques routiers et, selon les conditions routières, la durée de vie de la semelle peut atteindre moins de 30 000 km (20 000 milles). Même si ce véhicule est équipé du système de traction intégrale ou de stabilité de Volvo, ces pneus ne sont pas conçus pour la conduite hivernale et devraient être remplacés par des pneus d'hiver lorsque les conditions météorologiques l'imposent.

Les pneus possèdent de bonnes propriétés en matière de tenue de route et offrent un bon comportement routier sur les surfaces sèches ou mouillées. Il convient toutefois de noter qu'ils ont été mis au point dans le but d'offrir ces propriétés sur les surfaces exemptes de neige ou de glace.

La plupart des modèles sont équipés de pneus toutes saisons, qui offrent un degré plus élevé de tenue de route sur les chaussées glissantes que les pneus d'une catégorie différente. Cependant, pour une tenue de route optimale sur la glace ou

la neige, nous recommandons les pneus neige sur les quatre roues.

Lorsque vous remplacez les pneus, assurez-vous que les quatre nouveaux pneus ont la même appellation et sont du même type que les précédents, et qu'ils sont tous de la même marque. Sinon, les caractéristiques de tenue de route et de maniabilité de la voiture risquent de changer.

#### Pneus recommandés

À la livraison, la voiture est équipée de pneus d'origine Volvo avec marquages VOL<sup>1</sup> sur les flancs des pneus. Ces pneus ont été conçus spécifiquement pour votre véhicule. Il est dès lors important lors du remplacement des pneus que les pneus neufs possèdent le même marquage pour contribuer à maintenir les caractéristiques de conduite du véhicule, ainsi que le confort et la consommation de carburant d'origine.

<sup>1</sup> Ceci peut varier pour certaines dimensions de pneu.

## Pneus neufs

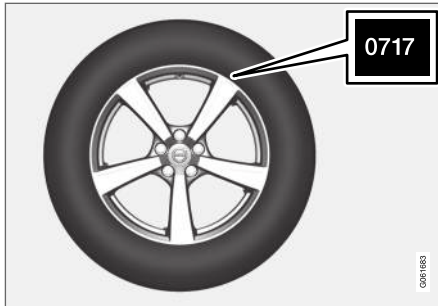

Les pneus sont périssables. Après quelques années, ils commencent à durcir et leurs propriétés de friction se détériorent graduellement. Toujours remplacer les pneus par des pneus les plus frais possibles. Ceci est particulièrement important pour les pneus neige. Des chiffres sont imprimés sur le flanc du pneu. Les quatre derniers chiffres dans les séries sont l'estampille Department of Transportation (DOT). Ils indiquent la semaine et l'année de fabrication du pneu. Le pneu de l'illustration indique 0717 comme quatre derniers chiffres, ce qui signifie que le pneu a été fabriqué la semaine 7 de 2017.

## Âge du pneu

Les pneus se dégradent avec le temps, même s'ils ne sont pas utilisés. Il est généralement recommandé de remplacer les pneus après

6 ans de service normal. La chaleur en régions chaudes, des fréquents chargements lourds et l'exposition aux ultraviolets peuvent accélérer le vieillissement des pneus. Le pneu temporaire<sup>2</sup> doit également être remplacé tous les six ans, même s'il n'a jamais été utilisé. Un pneu décoloré ou ayant des fissures visibles, entre autres, doit être remplacé immédiatement.

## Économie de pneu

- Maintenez une pression de gonflage correcte des pneus.
- Éviter les départs en trombe, les freinages énergiques et ne pas faire crisser les pneus.
- L'usure des pneus augmente avec la vitesse de conduite.
- Une bonne géométrie du train avant est très importante.
- Des roues mal équilibrées augmentent l'usure des pneus et diminuent le confort de conduite.
- La permutation doit toujours se faire dans le même sens pendant toute la vie utile des pneus.
- Lorsqu'on remplace les pneus, il faut monter les pneus dont la bande de roulement est la plus épaisse sur les roues arrière pour réduire le risque de survirage en cas de freinage énergique.

- Le fait de heurter la bordure du trottoir ou de rouler dans des nids de poule peut endommager les pneus et/ou les roues de façon irréversible.

## Permutation des pneus

La permutation des pneus n'est pas nécessaire pour votre véhicule. Le style de conduite, la pression des pneus, le climat et l'état de la chaussée affectent la rapidité de vieillissement des pneus et les signes d'usure. La maintenance correcte de la pression des pneus contribue à répartir l'usure des sculptures.

Pour éviter des différences de profondeur des sculptures et de motifs d'usure sur les pneus, les roues avant et arrière doivent être permutées, c'est-à-dire que les pneus avant sont déplacés à l'arrière et les pneus arrière, à l'avant. Idéalement, la permutation des pneus doit être réalisée la première fois après environ 5000 km (environ 3100 milles) et ensuite à des intervalles de 10 000 km (environ 6200 milles).

En cas de questions au sujet de la profondeur de sculpture, Volvo recommande de consulter un atelier Volvo autorisé. En cas de différences significatives d'usure (>1 mm de différence de profondeur de sculpture) entre les pneus qui se sont produits déjà, les pneus les moins usés doivent toujours être montés sur les roues arrière. Un patinage de roue avant (sous-virage) est généralement plus facile à contrôler qu'un pati-

<sup>2</sup> Non disponible sur tous les modèles.

- ◀ nage arrière (survirage). Si les roues avant patinent, le véhicule continue en ligne droite au lieu que les roues arrière dévient sur le côté, ce qui peut faire perdre totalement le contrôle du véhicule. Il est dès lors important que les roues arrière ne perdent jamais l'adhérence avant les roues avant.

### Entreposage des roues et des pneus

Lorsqu'on entrepose les ensembles roue/pneu (pneu monté sur la roue), il faut les suspendre au-dessus du sol ou les placer sur leur flanc à même le plancher.

Entreposer les pneus non montés en les plaçant sur leur flanc ou bien droits; ne pas les suspendre.

### ! IMPORTANT

Les pneus doivent être conservés si possible dans un lieu frais, sec et sombre. Ils ne peuvent être jamais entreposés à proximité de solvants, d'essence, d'huiles, etc.

### ⚠ AVERTISSEMENT

- Les dimensions des roues et des pneus de votre Volvo sont établies de façon à respecter des exigences très strictes en matière de stabilité et de tenue de route. Des ensembles roue-pneu non approuvés peuvent nuire à la stabilité et à la tenue de route de votre véhicule.
- Les dommages causés par la pose d'une combinaison non approuvée de dimensions de roues et de pneus ne sont pas couverts par la garantie de véhicule neuf. Volvo n'assume aucune responsabilité pour tout décès, blessure ou dépense susceptible d'être causé par ce genre d'installation.

- Désignations des flancs des pneus (p. 567)
- Recommandations relatives au chargement (p. 603)

### Informations associées

- Vérification de la pression des pneus (p. 570)
- Sens de rotation des pneus (p. 565)
- Indicateur d'usure de la semelle (p. 565)
- Système de surveillance de la pression des pneus\* (p. 572)
- Système d'obturation de pneu (p. 586)
- Classement uniforme de qualité des pneus (p. 569)
- Terminologie de pneu (p. 566)

## Sens de rotation des pneus

Une flèche sur le flanc du pneu indique les pneus dont la semelle est conçue pour rouler dans une seule direction.

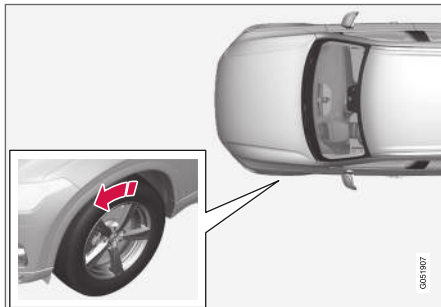

La flèche indique le sens de permutation des pneus.

- Le pneu doit conserver le même sens de permutation tout au long de sa durée de vie.
- Les pneus doivent toujours être déplacés entre l'avant et l'arrière et jamais de droite à gauche ou vice versa.
- Les pneus mal installés diminuent la capacité de freinage et l'habilité de manœuvrer dans la pluie, la neige et la neige fondante.
- Les pneus présentant le plus de bandes de roulement doivent toujours être placés sur les roues arrière (afin de réduire le risque de dérapage).

### **i** REMARQUE

Utiliser des pneus de même type, dimensions et marque (fabricant) sur chaque essieu.

### Informations associées

- Pneus (p. 562)

## Indicateur d'usure de la semelle

L'indicateur d'usure de sculpture montre l'état de la sculpture de pneu.

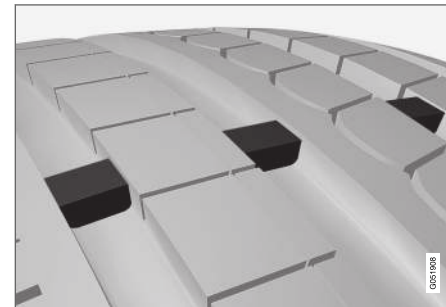

L'indicateur d'usure de sculpture est une bande étroite relevée traversant les sculptures longitudinales du pneu. Les lettres TWI (Tread Wear Indicator) sont visibles sur le flanc du pneu. Lorsqu'il reste environ 1,6 mm (1/16 pouce) sur la sculpture, la sculpture est à la même hauteur que l'indicateur d'usure de sculpture. Remplacer le pneu dès que possible. Lorsque la sculpture du pneu est basse, l'adhérence se réduit beaucoup sous la pluie ou dans la neige.

### Informations associées

- Pneus (p. 562)

## Terminologie de pneu

On trouvera ci-dessous un glossaire de termes liés aux pneus.

Les fournisseurs de pneus peuvent utiliser des marquages, des notes ou des avertissements supplémentaires tels que charge standard, radial sans chambre à air, etc.

- **Tire information placard** : Plaque indiquant les dimensions, la pression de gonflage recommandée et le poids maximum pouvant être transporté par le véhicule pour le pneu d'origine.
- **Tire Identification Number (TIN)** : Numéro qui figure sur le flanc de chaque pneu fournissant des informations sur la marque, l'usine de fabrication, les dimensions et la date de fabrication du pneu.
- **Inflation pressure** : Mesure de la quantité d'air dans un pneu.
- **Standard load** : Catégorie de pneus P métriques ou métriques conçus pour supporter une charge maximale à 35 psi [37 psi (2,5 bars) pour les pneus métriques]. Le fait d'augmenter la pression de gonflage au-delà de cette pression n'accroît pas la capacité de charge du pneu.
- **Extra load** : Classe de pneus P-métriques ou métriques conçus pour supporter une charge maximale plus élevée à la pression de 41 psi [2,9 bars (43 psi), dans le cas des pneus métriques]. L'augmentation de la

pression de gonflage au-delà de cette valeur ne fait pas augmenter la capacité de chargement du pneu.

- **kPa** : Kilopascal, unité métrique de mesure de la pression d'air.
- **PSI** : Livres par pouce carré, unité de mesure de la pression d'air.
- **B-pillar** : Élément structural situé sur le côté du véhicule à l'arrière de la porte avant.
- **Bead area of the tire** : Partie du pneu attenante à la jante.
- **Sidewall of the tire** : Partie située entre le talon et la semelle.
- **Tread area of the tire** : Partie du périmètre du pneu qui est en contact avec la route lorsque le pneu est monté sur le véhicule.
- **Rim** : Support métallique (roue) pour un pneu ou un ensemble pneu-chambre à air sur lequel reposent les talons du pneu.
- **Maximum load rating** : Chiffre indiquant la charge maximale en livres et en kilogrammes qu'un pneu peut supporter. Cette valeur est établie par le fabricant du pneu.
- **Maximum permissible inflation pressure** : Quantité maximale d'air sous pression pouvant être introduite dans le pneu. C'est le fabricant qui fixe cette limite.
- **Recommended tire inflation pressure** : Pression de gonflage déterminée par Volvo en fonction du type des pneus montés en

usine sur le véhicule. Ces renseignements sont indiqués sur les plaques-étiquettes situées sur le montant arrière du côté du conducteur et dans le tableau des pressions de gonflage des pneus du présent chapitre.

- **Cold tires** : On considère que les pneus sont froids lorsqu'ils sont à la même température que l'air environnant (ambiant). Ils atteignent normalement cette température lorsque le véhicule n'a pas roulé depuis au moins 3 heures.

### Informations associées

- Pneus (p. 562)



## Désignations des flancs des pneus

Les informations suivantes figurent sur le flanc d'un pneu.

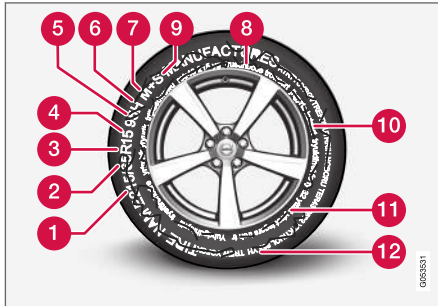

La loi fédérale oblige les fabricants de pneus à inscrire des renseignements normalisés sur le flanc de chaque pneu (voir l'illustration).

Le véhicule a été homologué avec certaines combinaisons de roues et de pneus.

Les renseignements mentionnés ci-après apparaissent sur le flanc du pneu.

L'appellation du pneu :

### **i** REMARQUE

La désignation suivante de pneu constitue **uniquement un exemple** et ce pneu particulier peut être indisponible pour votre véhicule.

1. **215** : la largeur du pneu (en millimètres) du bord de la bande de roulement au bord du flanc. Plus le nombre est élevé, plus le pneu est large.
2. **65** : le ratio entre la hauteur et la largeur du pneu en pourcentage.
3. **R** : Pneu radial (la mention **RF** et le symbole  indiquent que le véhicule est équipé de pneus à flancs renforcés pouvant rouler à plat en option<sup>3</sup>).
4. **15** : le diamètre de la jante (en pouces).
5. **95** : l'indice de charge du pneu. Dans cet exemple, un indice de charge de 95 égale une charge maximale de 690 kg (1521 lb).
6. **H** : indice de vitesse du pneu ou vitesse maximale à laquelle le pneu peut rouler pendant de longues périodes lorsque le véhicule transporte une charge admissible et que le pneu est gonflé à la bonne pression. Par exemple, H correspond à un indice de vitesse de 210 km/h (130 mph).

### **i** REMARQUE

L'indice de charge et la cote de vitesse du pneu peuvent ne pas être indiqués sur le flanc parce que cela n'est pas exigé par la loi.

7. **M+S or M/S** = Mud and Snow (boue ou neige), **AT** = All Terrain (tout terrain), **AS** = All Season (toutes saisons)
8. **U.S. DOT Tire Identification Number (TIN)** : Le numéro commence par les lettres DOT et indique que le pneu respecte toutes les normes fédérales américaines. Les deux numéros suivants sont le code d'usine où le pneu a été fabriqué, les deux suivants sont le code de taille de pneu et les quatre derniers chiffres représentent la semaine et l'année de construction du pneu. Par exemple, 0717 signifie que le pneu a été fabriqué pendant la semaine 7 de 2017. Les chiffres intermédiaires sont des codes marketing utilisés à la discrétion du fabricant. Ces codes aident ce dernier à déterminer les pneus qui doivent faire l'objet d'un rappel pour raisons de sécurité.
9. **Tire Ply Composition and Material Used** : Indique le nombre de plis ou de couches de tissu enduites de caoutchouc dans la semelle ou le flanc. Le fabricant doit également indiquer les matériaux des plis de la

<sup>3</sup> Les pneus à flancs renforcés pouvant rouler à plat peuvent ne pas être disponibles sur tous les modèles.

◀ bande de roulement et du flanc, soit l'acier, le nylon, le polyester ou autre.

10. **Maximum Load** : Indique la charge maximale en livres et en kilogrammes que le pneu peut porter. Consultez la plaque-étiquette d'information sur les pneus du véhicule qui se trouve sur le montant arrière pour connaître la bonne pression des pneus de votre véhicule.

11. **Treadwear, Traction, and Temperature grades.**

12. **Maximum permissible inflation pressure:** la quantité maximale de pression d'air pouvant être introduite dans le pneu. C'est le fabricant qui fixe cette limite.

### Speed Symbol

Un Speed Symbol (SS) de pneu indique la vitesse maximale à laquelle le pneu a été homologué et qui doit être au moins équivalente à la vitesse maximale du véhicule.

Les pneus d'hiver, avec ou sans clous, sont des exceptions et peuvent utiliser un SS inférieur. Lorsque des pneus d'hiver sont installés, le véhicule ne peut dépasser la vitesse mentionnée des pneus SS.

La vitesse du véhicule doit toujours être déterminée par la limite de vitesse signalée, l'état de la circulation et de la chaussée, et non par l'indication SS des pneus.

Le tableau suivant indique la vitesse maximale autorisée pour chaque SS.

M	130 km/h (81 mph)
Q	160 km/h (100 mph)
T	190 km/h (118 mph)
H	210 km/h (130 mph)
V	240 km/h (149 mph)
W	270 km/h (168 mph)
Y	300 km/h (186 mph)

### AVERTISSEMENT

- Les dimensions des roues et des pneus de votre Volvo sont établies de façon à respecter des exigences très strictes en matière de stabilité et de tenue de route. Des ensembles roue-pneu non approuvés peuvent nuire à la stabilité et à la tenue de route de votre véhicule.
- Les dommages causés par la pose d'une combinaison non approuvée de dimensions de roues et de pneus ne sont pas couverts par la garantie de véhicule neuf. Volvo n'assume aucune responsabilité pour tout décès, blessure ou dépense susceptible d'être causé par ce genre d'installation.

### Informations associées

- Pneus (p. 562)

## Classement uniforme de qualité des pneus

**TOUS LES PNEUS DES VÉHICULES À PAS-SAGERS DOIVENT NON SEULEMENT SE CONFORMER À CES CODES, MAIS ÉGALEMENT AUX NORMES DE SÉCURITÉ FÉDÉRALES.**

Les codes de qualité se trouvent, le cas échéant, sur le flanc du pneu, entre l'épaule-ment de la bande de roulement et la largeur de section maximale. Par exemple :

**Usure de la bande de roulement 200 Adhérence AA Température A**

### USURE DE LA BANDE DE ROULEMENT

Le code d'usure est une valeur comparative fondée sur le degré d'usure du pneu mis à l'essai dans des conditions contrôlées, sur un parcours d'essai défini par le gouvernement. Par exemple, un pneu dont le code est 150 s'usera une fois et demie (1 ½) moins vite sur le parcours du gouvernement qu'un pneu dont le code est 100. La performance relative des pneus dépend cependant des conditions réelles d'utilisation et nombre de pneus divergent considérablement de la norme en raison des variations dans les habitudes de conduite, des pratiques d'entretien, des différentes caractéristiques des roues et des variations climatiques.

### ADHÉRENCE

Les codes d'adhérence, du plus élevé au plus bas, sont AA, A, B et C, et indiquent le degré d'adhérence d'un pneu dans des conditions d'essai contrôlées, sur des surfaces d'essai définies par le gouvernement, en asphalte ou en béton. Un pneu codé C peut présenter des performances d'adhérence médiocres.

#### AVERTISSEMENT

Le code d'adhérence attribué à chaque pneu est déterminé selon des essais d'adhérence au freinage (en ligne droite) et ne concerne pas l'adhérence en virage.

### TEMPÉRATURE

Les codes de températures sont A (le plus élevé), B et C; ils représentent la résistance du pneu à la génération de chaleur et sa capacité à dissiper la chaleur dans des conditions d'essai contrôlées sur une roue d'essai en laboratoire intérieur déterminée. Exposé constamment à de hautes températures, le matériau du pneu peut dégénérer et réduire la durée de service du pneu; une température excessive peut provoquer la rupture soudaine du pneu. Le code C correspond au niveau de rendement minimal des pneus de tous les véhicules à passagers en vertu de la norme 109 du FMVSS. Les codes A et B représentent des niveaux de rendement sur la roue d'essai en laboratoire plus élevés que le minimum requis par la loi.

#### AVERTISSEMENT

Le code de température de ce pneu est déterminé pour un pneu bien gonflé, sans surcharge. La vitesse excessive, le sous-gonflage, une charge excessive, ou la combinaison de deux ou de tous ces facteurs peut provoquer un échauffement ou une défaillance du pneu.

### Informations associées

- Pneus (p. 562)
- Désignations des flancs des pneus (p. 567)

## Vérification de la pression des pneus

Une pression de gonflage correcte aide à améliorer la stabilité, à économiser du carburant et à prolonger la durée de vie utile des pneus.

La pression des pneus diminue au fil du temps, ce qui est normal. La pression des pneus varie également avec la température ambiante. Des pneus dégonflés peuvent surchauffer le véhicule et causer des dégâts. La pression des pneus affecte le confort, le bruit de la route et les caractéristiques de conduite.

La pression des pneus doit être vérifiée chaque mois. Utiliser la pression de gonflage recommandée pour les pneus à froid pour un rendement et une usure optimaux des pneus. Des pneus trop gonflés peuvent causer une usure inégale de sculpture.

Utiliser un manomètre de pression d'air et vérifier la pression de gonflage sur tous les pneus, y compris la roue du secours<sup>4</sup>, au moins une fois par mois et avant les longs trajets. Volvo recommande fortement l'achat d'un manomètre de pression d'air fiable étant donné que les manomètres automatiques des stations services peuvent être des services imprécis.

<sup>4</sup> Indisponible sur certains modèles

### AVERTISSEMENT

- Un gonflage insuffisant est la cause la plus fréquente de panne de pneu et peut causer une sévère fissure de pneu, une séparation de sculpture ou un éclatement avec perte imprévue de contrôle du véhicule et augmentation de risque de blessure.
- Les pneus insuffisamment gonflés réduisent la capacité de charge de votre véhicule.

### Pneus froids

On doit vérifier la pression lorsque les pneus sont froids.

On considère que les pneus sont froids lorsque leur température est la même que celle de l'air environnant (ambiant).

Ils atteignent normalement cette température lorsque le véhicule n'a pas roulé depuis au moins 3 heures.

Après avoir conduit sur environ 1,6 km (1 mille), les pneus sont considérés comme chauds. Si vous devez conduire plus longtemps que pour gonfler les pneus, vérifier et enregistrer la pression de gonflage des pneus pour commencer et gonfler en conséquence lorsque vous arrivez à la pompe.

Lorsque la température ambiante change, la pression de gonflage change également. Une baisse de température de 10 degrés cause une baisse correspondante de pression de gonflage de 1 psi (7 kPa). Vérifier la pression de gonflage des pneus régulièrement et la régler à la pression correcte, ce qui figure sur l'étiquette d'information des pneus du véhicule ou l'étiquette d'homologation.

Si vous vérifiez la pression de gonflage lorsque les pneus sont chauds, ne jamais relâcher d'air. Les pneus deviennent chauds après avoir roulé et il est normal pour les pneus chauds de présenter une pression de gonflage supérieure à la pression recommandée pour les pneus froids. Un pneu chaud avec une pression de gonflage égale ou inférieure à la pression recommandée pour les pneus froids peut être significativement dégonflé.

### Informations associées

- Réglage de la pression des pneus (p. 571)
- Pression de pneu recommandée (p. 572)
- Système de surveillance de la pression des pneus\* (p. 572)
- Pneus (p. 562)

\* Option/accessoire.

## Réglage de la pression des pneus

La pression des pneus diminue au fil du temps, ce qui est normal. La pression des pneus doit dès lors être réglée pour maintenir la pression recommandée des pneus.

Utiliser la pression de gonflage recommandée pour les pneus à froid pour un rendement et une usure optimaux des pneus.

### **i** REMARQUE

Pour éviter les pressions incorrectes de gonflage, la pression doit être vérifiée pendant que les pneus sont froids. Les pneus sont considérés comme froids lorsqu'ils ont atteint la même température que la température ambiante (environ 3 heures après que le véhicule a roulé). Après avoir roulé quelques kilomètres, les pneus se réchauffent et la pression augmente.

1. Déposer le capuchon de la valve du pneu et appuyer fermement sur le manomètre de pression d'air sur la valve.
2. Gonfler à la pression de gonflage recommandée.

3. Visser à nouveau le capuchon sur la valve.

### **i** REMARQUE

- Après le gonflage d'un pneu, toujours replacer le capuchon de la valve pour éviter des dégâts à la valve causés par le gravier, la saleté, etc.
- Utiliser uniquement des capuchons de valve en plastique. Des capuchons métalliques peuvent se corroder et devenir difficiles à enlever.

4. Inspecter visuellement le pneu pour vous assurer de l'absence de clous et d'autres objets incrustés qui risquent de perforer le pneu et de causer une fuite d'air.
5. Vérifier les flancs afin de vous assurer qu'il n'y a aucune entaille, coupure, bosse ou autre irrégularité.
6. Répéter la procédure pour chaque pneu, y compris celui de la roue de secours<sup>5</sup>.

### **i** REMARQUE

Si vous avez trop gonflé le pneu, libérez de l'air en appuyant sur la tige métallique au centre de la valve. Il faut ensuite revérifier la pression avec le manomètre.

Certains pneus de secours doivent être gonflés à une pression plus élevée que celle des autres pneus du véhicule. Consulter le tableau de pression de gonflage des pneus ou la plaque-étiquette de gonflage des pneus.

### Informations associées

- Pression de pneu recommandée (p. 572)
- Vérification de la pression des pneus (p. 570)
- Gonfler les pneus au moyen du compresseur inclus dans le système d'étanchéisation des pneus. (p. 591)
- Pression de pneu approuvée (p. 689)

<sup>5</sup> Non disponible sur tous les modèles.

## Pression de pneu recommandée

L'étiquette de pression des pneus du montant B côté conducteur (entre les portes avant et arrière) indique la pression de pneu pour différentes charges et vitesses.



L'étiquette spécifie la désignation des pneus montés en usine sur le véhicule, ainsi que les limites de charge et les pressions de gonflage.

### Informations associées

- Vérification de la pression des pneus (p. 570)
- Pression de pneu approuvée (p. 689)

## Système de surveillance de la pression des pneus\*

Le système de surveillance de pression des pneus Tyre Pressure Monitoring System (TPMS) génère un pictogramme d'avertissement au tableau de bord si la pression est trop basse dans un ou plusieurs pneus.

Picto-gramme	Explication
	<p>Ce pictogramme s'allume pour indiquer une basse pression de gonflage.</p> <p>En cas de panne de système, le pictogramme d'avertissement de pression de gonflage clignote pendant environ une minute puis reste allumé.</p>

### Description du système

Le système de surveillance de pression des pneus mesure les différences de vitesse de rotation entre les roues à travers le système ABS pour déterminer si les pneus sont gonflés correctement. En cas de pression insuffisante, le diamètre du pneu (et par conséquent sa vitesse de rotation) change. En comparant les pneus entre eux, le système peut déterminer si la pression d'un ou plusieurs pneus est trop basse.

## Généralités au sujet du système de surveillance de la pression des pneus

Dans la description suivante, le système de surveillance des pneus est généralement appelé TPMS.

Chaque pneu, y compris celui de la roue de secours<sup>6</sup>, doit être vérifié chaque mois. Lors de la vérification, le pneu doit être froid et gonflé à la pression de gonflage recommandée par le constructeur du véhicule, spécifiée sur l'étiquette de pression de pneu ou dans le tableau de pression de pneu. Si la voiture possède des pneus d'une taille différente de la taille recommandée par le constructeur, déterminer la pression de gonflage correcte pour ces pneus.

À titre de sécurité supplémentaire, le véhicule est équipé d'un système de surveillance de la pression des pneus (TPMS) qui alerte le conducteur si la pression d'un ou plusieurs pneus est trop basse. Si le pictogramme indicateur de basse pression de pneu s'allume, arrêter et vérifier les pneus dès que possible. Les gonfler à la pression correcte au besoin.

Rouler sur un pneu dégonflé peut surchauffer le pneu et conduire à une panne de pneu. Une basse pression de pneu réduit également le rendement du carburant et la durée de vie du pneu. Elle peut affecter la tenue de route et l'aptitude au freinage du véhicule. Veuillez remarquer que

<sup>6</sup> Non disponible sur tous les modèles.

le TPMS ne remplace pas une maintenance correcte des pneus. Il est de la responsabilité du conducteur de maintenir une pression de pneu correcte, même si la pression n'a pas atteint le niveau de déclenchement du pictogramme indicateur de basse pression de pneu.

Le véhicule est également équipé d'un témoin de panne TPMS qui signale que le système fonctionne mal. Le témoin de panne TPMS est combiné avec le pictogramme indicateur de basse pression de pneu. Lorsque le système détecte un dysfonctionnement, le pictogramme du tableau de bord clignote pendant une minute environ puis reste allumé. Cette séquence se poursuit à chaque démarrage du véhicule aussi longtemps que le dysfonctionnement persiste. Lorsqu'un témoin de panne est allumé, le système peut ne pas être capable de détecter ou d'alerter le conducteur d'une basse pression de pneu comme prévu

Les dysfonctionnements de TPMS peuvent survenir pour diverses raisons, telles que l'utilisation d'une roue de secours ou d'un autre pneu ou d'une autre roue qui empêche le fonctionnement du TPMS

Toujours vérifier le témoin de dysfonctionnement TPMS après le remplacement d'un ou plusieurs pneus pour vérifier si le nouveau pneu ou la nouvelle roue permet le fonctionnement du TPMS.

### Messages sur le tableau de bord

Si la pression des pneus est trop basse, le pictogramme d'avertissement de basse pression de pneu s'affiche au tableau de bord avec un message.

- **Basse pression gonfl. Vérifier les pneus, étalonner après gonflage**
- **Syst. pression gonfl. Temporairement non disponible**
- **Syst. pression gonfl. Entretien nécessaire**

### À retenir

- Toujours étalonner le système après le remplacement des roues ou le réglage de pression des pneus. Consulter l'étiquette de pression des pneus du montant B côté conducteur au sujet des pressions de pneu recommandées par Volvo.
- Si vous remplacez un pneu par un pneu d'une autre taille que le pneu d'usine, le système doit être étalonné pour ce pneu afin d'éviter de faux avertissements.
- Si une roue de secours<sup>7</sup> est utilisée, il est possible que le système de surveillance de la pression des pneus fonctionne mal étant donné les différences entre les roues.

- Le système ne remplace pas la nécessité d'une inspection et d'une maintenance régulière des pneus.
- Il est impossible de désactiver le système de surveillance de la pression.

### AVERTISSEMENT

- Une pression incorrecte de gonflage peut causer une panne de pneu qui risque de faire perdre le contrôle du véhicule par le conducteur.
- Le système ne peut prévoir les dégâts soudains de pneu.

### Informations associées

- Pression de pneu recommandée (p. 572)
- Affichage de l'état de pression de pneu dans l'affichage central\* (p. 575)
- Ce qu'il faut faire en cas d'avertissement de basse pression de pneu (p. 577)
- Étalonnage du système de surveillance de la pression des pneus\* (p. 574)

<sup>7</sup> Non disponible sur tous les modèles.

## Étalonnage du système de surveillance de la pression des pneus\*

Pour assurer le fonctionnement correct du Tyre Pressure Monitoring System (TPMS), les valeurs de référence de pression de pneu doivent être correctement paramétrées. L'étalonnage est nécessaire chaque fois que les pneus sont remplacés ou que la pression des pneus est réglée.

Par exemple, en roulant avec une lourde charge ou à vitesse élevée (au-delà de 160 km/h (100 mph)), la pression des pneus doit être réglée aux valeurs de pression de pneu recommandées par Volvo. Le système doit ensuite être réétalonné.

1. Coupez le contact.
2. Gonfler les pneus à la pression indiquée sur l'étiquette de pression des pneus du montant B côté conducteur.
3. Démarrez la voiture.
4. Dans la vue d'application, ouvrir l'application **État voiture**.

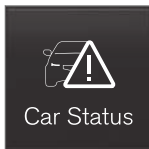

5. Appuyer sur **TPMS**.



<b>i</b>	<b>REMARQUE</b>
La voiture doit être immobile au démarrage de l'étalonnage.	

6. Appuyer sur **Étalonner**.
7. Effleurer **OK** pour confirmer que la pression des quatre pneus a été vérifiée et réglée.

8. Faire fonctionner la voiture jusqu'à la fin de l'étalonnage.

L'étalonnage est effectué lorsque la voiture roule à une vitesse supérieure à 35 km/h (22 mph).

- > Lorsque des données suffisantes ont été récoltées pour permettre au système de détecter une basse pression de pneu, l'affichage des pneus sur l'écran central change de couleur et passe du gris au vert. Le système ne fournit pas de confirmation supplémentaire pour signaler que l'étalonnage est terminé.

Si l'allumage de la voiture est coupé avant la fin de l'étalonnage, les pneus affichés dans l'affichage central changent de teinte, du gris au vert jusqu'au démarrage suivant, même si l'étalonnage est inachevé. Répéter l'étalonnage jusqu'à la fin dans le même cycle de fonctionnement pour assurer que l'étalonnage est correct.

Si le lancement de l'étalonnage échoue, le message suivant s'affiche : **Échec de l'étalonnage. Veuillez essayer à nouveau.**



**i REMARQUE**

Pensez toujours à étalonner le système de surveillance de la pression des pneus lorsque les roues ont été remplacées ou quand la pression de gonflage a été ajustée conformément à l'autocollant de pression des pneus ou au tableau de pression de gonflage des pneus.

Si les valeurs de référence correctes n'ont pas été réglées, le système ne peut émettre correctement les alertes de basse pression des pneus.

La voiture doit être immobile avec le moteur en marche pour pouvoir accéder au bouton d'étalonnage et lancer le processus d'étalonnage.

**⚠ AVERTISSEMENT**

Les gaz d'échappement contiennent du monoxyde de carbone qui est un gaz incolore et inodore mais très toxique. Pour cette raison, effectuez toujours la procédure d'étalonnage à l'extérieur ou dans un atelier équipé d'un système d'évacuation des gaz d'échappement.

**Informations associées**

- Pression de pneu recommandée (p. 572)
- Réglage de la pression des pneus (p. 571)

- Affichage de l'état de pression de pneu dans l'affichage central\* (p. 575)
- Ce qu'il faut faire en cas d'avertissement de basse pression de pneu (p. 577)
- Système de surveillance de la pression des pneus\* (p. 572)

**Affichage de l'état de pression de pneu dans l'affichage central\***

Le Tyre Pressure Monitoring System (TPMS) permet au conducteur de vérifier l'état de pression de gonflage des pneus dans l'affichage central.

**Vérification de l'état**

1. Dans la vue d'application, ouvrir l'application **État voiture.**

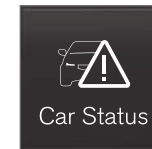

2. Effleurer **TPMS** pour afficher l'état des pneus.



### « **Témoin lumineux d'état**

Le graphisme de l'écran central représente l'état de chaque pneu<sup>8</sup>.

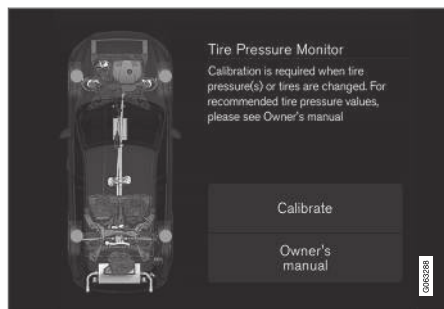

#### **Pneu vert :**

- la pression de gonflage dépasse le seuil d'avertissement.

#### **Pneu jaune :**

- la pression de gonflage de pneu est trop basse. S'arrêter et vérifier/gonfler le pneu dès que possible. Réétalonner le système après le réglage de la pression des pneus.

#### **Tous les pneus jaunes :**

- la pression de gonflage est trop basse dans un ou plusieurs pneus. S'arrêter et vérifier/gonfler les pneus dès que possible. Rééta-

lonner le système après le réglage de la pression des pneus.

#### **Tous les pneus gris :**

- Étalonnage en cours.
- État inconnu.

Il faut parfois conduire plusieurs minutes à une vitesse supérieure à 35 km/h (22 mph) pour activer le système.

#### **Tous les pneus gris et un message :**

- **Syst. pression gonfl. Temporairement non disponible.** Le pictogramme indicateur clignote pendant 1 minute puis reste allumé. Le système est temporairement indisponible et sera activé momentanément.
- **Syst. pression gonfl. Entretien nécessaire.** Le pictogramme indicateur clignote pendant 1 minute puis reste allumé. Si le système fonctionne mal, s'adresser à un atelier<sup>9</sup>.

#### **Informations associées**

- Étalonnage du système de surveillance de la pression des pneus\* (p. 574)
- Ce qu'il faut faire en cas d'avertissement de basse pression de pneu (p. 577)
- Système de surveillance de la pression des pneus\* (p. 572)

- État de la voiture (p. 620)

<sup>8</sup> L'illustration est générique. La disposition peut varier en fonction du modèle de véhicule et de la version logicielle.

<sup>9</sup> Un atelier Volvo autorisé est recommandé.

## Ce qu'il faut faire en cas d'avertissement de basse pression de pneu

Lorsque le système de surveillance de pression des pneus Tyre Pressure Monitoring System (TPMS) détecte une basse pression de gonflage dans un ou plusieurs des pneus du véhicule, le conducteur est alerté qu'il doit intervenir.



Si le pictogramme de témoin système s'allume et si le message **Basse pression gonfl.** s'affiche, vérifier la pression des pneus et gonfler les

pneus au besoin.

1. Coupez le contact.
2. Vérifier la pression de gonflage des quatre pneus en utilisant un manomètre de pression de pneu.
3. Gonfler le pneu à la pression correcte (consulter l'autocollant de pression de pneu du montant de porte côté conducteur).
4. Par l'étalonnage du système via l'écran central après ajustement de la pression des pneus.

Le pictogramme indicateur ne s'éteint pas avant la correction de la basse pression des pneus et avant le réétalonnage du système.

### REMARQUE

Pour éviter les pressions incorrectes de gonflage, la pression doit être vérifiée pendant que les pneus sont froids. Les pneus sont considérés comme froids lorsqu'ils ont atteint la même température que la température ambiante (environ 3 heures après que le véhicule a roulé). Après avoir roulé quelques kilomètres, les pneus se réchauffent et la pression augmente.

### REMARQUE

- Après le gonflage d'un pneu, toujours replacer le capuchon de la valve pour éviter des dégâts à la valve causés par le gravier, la saleté, etc.
- Utiliser uniquement des capuchons de valve en plastique. Des capuchons métalliques peuvent se corroder et devenir difficiles à enlever.

### AVERTISSEMENT

- Une pression incorrecte de gonflage peut causer une panne de pneu qui risque de faire perdre le contrôle du véhicule par le conducteur.
- Le système ne peut prévoir les dégâts soudains de pneu.

### Informations associées

- Pression de pneu recommandée (p. 572)
- Réglage de la pression des pneus (p. 571)
- Étalonnage du système de surveillance de la pression des pneus\* (p. 574)
- Affichage de l'état de pression de pneu dans l'affichage central\* (p. 575)
- Système de surveillance de la pression des pneus\* (p. 572)
- Gonfler les pneus au moyen du compresseur inclus dans le système d'étanchéisation des pneus. (p. 591)

## En remplaçant des roues

Les roues peuvent être remplacées, par exemple pour passer aux pneus neiges ou poser la roue de secours. Suivre les consignes applicables pour la dépose et la pose de la roue.

## Remplacement avec des pneus d'une autre dimension

Les dimensions du pneu doivent être adaptées au véhicule.

Si vous utilisez des pneus d'une autre dimension, s'adresser à un atelier Volvo autorisé pour mettre à jour le logiciel du véhicule. Une mise à jour logicielle peut s'avérer nécessaire lors du passage à des pneus de dimension plus grande ou plus petite ou lors du remplacement par les pneus neiges ou depuis les pneus neiges.

## Informations associées

- Retrait d'une roue (p. 579)
- Pose d'une roue (p. 581)
- Trousse d'outillage (p. 578)
- Pneus à neige (p. 585)
- Roue de secours (p. 583)
- Boulons de roue (p. 579)

## Trousse d'outillage

Les outils pour par exemple le remorquage ou le remplacement des roues se trouvent dans le compartiment de chargement du véhicule.

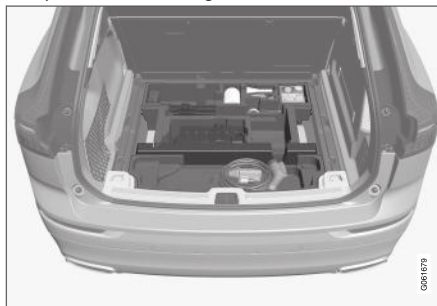

Le bloc de mousse placé sous le plancher du compartiment de chargement contient l'œillet de remorquage, le système d'étanchéité de pneu, l'outil de dépose des enjoliveurs de plastique de boulons de roue et l'outil de dépose des boulons de verrouillage de roue.

Si le véhicule est équipé d'une roue de secours\*<sup>10</sup>, un cric, une clé de roue et un paquet avec gants jetables et un sac pour la roue endommagée sont également prévus.

## Informations associées

- En remplaçant des roues (p. 578)
- Cric\* (p. 578)

## Cric\*

Le cric peut être utilisé pour lever le véhicule pour changer une roue par exemple.



L'illustration est générique : la conception peut varier.

<sup>10</sup> Non disponible sur tous les modèles.

**! IMPORTANT**

- Lorsqu'il n'est pas utilisé, le cric\* doit être conservé dans son compartiment de rangement sous le plancher du compartiment à bagages.
- Le cric fourni avec votre véhicule est conçu pour être utilisé uniquement dans des situations temporaires comme le changement de roues lors d'une crevaison. Il faut utiliser uniquement le cric fourni avec votre modèle de véhicule en particulier pour lever le véhicule. Si le véhicule doit être levé plus souvent ou pendant une période prolongée, l'utilisation d'un cric de garage ou d'un treuil est recommandée. Toujours suivre les directives d'utilisation de ce dispositif.

Le cric doit être manœuvré à la position correcte pour le placer.

**Modèles avec commande de mise à niveau\***

Si le véhicule est équipé de la suspension pneumatique en option, cette fonction doit être désactivée avant de lever le véhicule sur un cric.

**Informations associées**

- Trousse d'outillage (p. 578)

**Boulons de roue**

Les boulons de roue maintiennent la roue en place sur le moyeu de la roue.

**! IMPORTANT**

Les boulons de roue doivent être serrés à 140 Nm (103 lb-pi). Un serrage excessif ou insuffisant peut endommager les joints filetés.

N'utiliser que les jantes qui ont été testées et approuvées par Volvo et appartiennent à la gamme de produits Volvo d'origine.

Utiliser une clé dynamométrique pour vérifier le couple de serrage des boulons de roue.

**Ne pas graisser** les filets de boulon de roue.

**⚠ AVERTISSEMENT**

Les boulons de roue peuvent nécessiter d'être serrés à nouveau plusieurs jours après un changement de roue. Les variations de température et les vibrations peuvent provoquer un léger desserrement de ceux-ci.

**Boulons de verrouillage de roue\***

Un outil de dépose des boulons de verrouillage de roue se trouvent dans le bloc de mousse sous le plancher du compartiment à bagages.

**Informations associées**

- Retrait d'une roue (p. 579)
- Pose d'une roue (p. 581)

**Retrait d'une roue**

Consignes de dépose d'une roue en remplaçant des roues. Les remplacements de roue doivent toujours être exécutés correctement.

**! IMPORTANT**

- Lorsqu'il n'est pas utilisé, le cric\* doit être conservé dans son compartiment de rangement sous le plancher du compartiment à bagages.
- Le cric fourni avec votre véhicule est conçu pour être utilisé uniquement dans des situations temporaires comme le changement de roues lors d'une crevaison. Il faut utiliser uniquement le cric fourni avec votre modèle de véhicule en particulier pour lever le véhicule. Si le véhicule doit être levé plus souvent ou pendant une période prolongée, l'utilisation d'un cric de garage ou d'un treuil est recommandée. Toujours suivre les directives d'utilisation de ce dispositif.





## **AVERTISSEMENT**

- Appliquer le frein de stationnement et placer le levier de vitesses à la position Park (P).
- Caler les roues en contact avec le sol à l'aide de blocs de bois ou de grosses pierres.
- Le cric doit être intact, le filetage doit être lubrifié correctement et propre.
- Assurez-vous que le cric repose sur une surface ferme, de niveau et non glissante et qu'il soit vertical et non incliné.
- Assurez-vous que le cric est bien engagé dans l'accessoire du cric.
- Aucun objet ne doit être placé entre la base du cric et le sol ou entre le cric et la barre de fixation du véhicule.
- Personne ne peut rester dans le véhicule levé sur un cric.
- Si un pneu doit être remplacé à proximité de la circulation, tous les passagers doivent se déplacer en lieu sûr.
- Utiliser un cric conçu pour le véhicule lorsque vous changez une roue. Pour tout autre travail sur le véhicule, utiliser des béquilles pour soutenir le véhicule.
- Ne rampez jamais dessous et ne placez jamais une partie de votre corps sous un véhicule supporté par un cric.

1. Allumer les feux de détresse du véhicule si un remplacement de roue doit être réalisé dans une zone avec circulation.
2. Appliquer le frein de stationnement et placer le levier de vitesses à (P).

Pour les véhicules avec **Contrôle du nivellement\*** : Si le véhicule est équipé d'une suspension pneumatique, elle doit être désactivée avant de lever le véhicule sur le cric\*.

3. Extraire le cric\*, la clé de roue\* et l'outil de dépose des recouvrements de plastique, qui sont rangés dans le bloc de mousse.



Outil de dépose des caches de plastique sur les boulons de roue.

4. Placer des cales devant et derrière les roues qui sont toujours sur le sol. Par exemple, utiliser des gros blocs de bois ou des grandes pierres.
5. En utilisant la clé de roue\*, visser l'œillet de remorquage en place aussi loin que possible, conformément aux consignes.

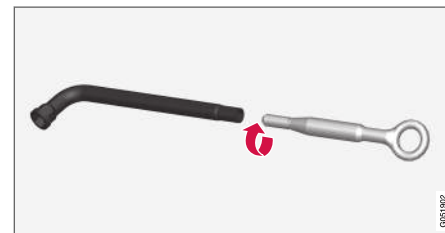

## **IMPORTANT**

L'anneau de remorquage doit être vissé le plus loin possible dans le démonte-roue\*.

6. Déposer les recouvrements de plastique des boulons de roue en utilisant l'outil prévu.
7. Avec le véhicule toujours sur le sol, utiliser la clé/l'œillet de remorquage pour desserrer les boulons de roue 1/2-1 tour en appuyant vers le bas (dans le sens antihoraire).

8. En levant le véhicule, il est important que le cric\* ou les bras de levage de garage soient placés sur les points prévus sous le véhicule. Les marquages triangulaires du recouvrement de plastique indiquent où les points de fixation de cric/de levage se trouvent. Il y a deux points de montage pour le cric de chaque côté du véhicule. Il existe une rainure pour le cric à chaque point de fixation.

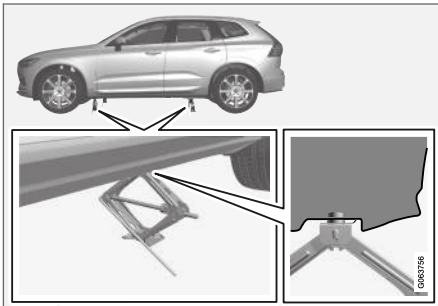

9. Placer le cric sous le point de fixation utilisé, en vérifiant si le sol est ferme, horizontal et non glissant.

10. Lever le cric jusqu'à ce qu'il soit aligné correctement et en contact avec le point de fixation du cric du véhicule. Le haut du cric (ou les bras de levage de garage) doit être placé correctement au point de fixation, avec la butée du haut du cric dans l'évidement du point de fixation et la base placée verticalement sous le point de fixation.
11. Faire tourner le cric de manière à ce que la manivelle soit aussi loin que possible du côté de la voiture, ce qui place les bras du cric perpendiculairement au sens de mouvement du véhicule.
12. Lever le véhicule jusqu'à ce que la roue à remplacer tourne librement. Dévisser les boulons de roue et extraire la roue.

### Informations associées

- Réglages de commande de mise à niveau\* (p. 462)
- En remplaçant des roues (p. 578)
- Levage du véhicule (p. 624)
- Cric\* (p. 578)
- Trousse d'outillage (p. 578)
- Pose d'une roue (p. 581)

## Pose d'une roue

Consignes de pose d'une roue pendant un remplacement de roue.

### **i** REMARQUE

Le cric fourni avec votre véhicule est conçu pour être utilisé uniquement dans des situations temporaires comme le changement de roues lors d'une crevaison. Il faut utiliser uniquement le cric fourni avec votre modèle de véhicule en particulier pour lever le véhicule. Si le véhicule doit être levé plus souvent ou pendant une période prolongée, l'utilisation d'un cric de garage ou d'un treuil est recommandée. Toujours suivre les directives d'utilisation de ce dispositif.



## **AVERTISSEMENT**

- Appliquer le frein de stationnement et placer le levier de vitesses à la position Park (P).
- Caler les roues en contact avec le sol à l'aide de blocs de bois ou de grosses pierres.
- Le cric doit être intact, le filetage doit être lubrifié correctement et propre.
- Assurez-vous que le cric repose sur une surface ferme, de niveau et non glissante et qu'il soit vertical et non incliné.
- Assurez-vous que le cric est bien engagé dans l'accessoire du cric.
- Aucun objet ne doit être placé entre la base du cric et le sol ou entre le cric et la barre de fixation du véhicule.
- Personne ne peut rester dans le véhicule levé sur un cric.
- Si un pneu doit être remplacé à proximité de la circulation, tous les passagers doivent se déplacer en lieu sûr.
- Utiliser un cric conçu pour le véhicule lorsque vous changez une roue. Pour tout autre travail sur le véhicule, utiliser des béquilles pour soutenir le véhicule.

- Ne rampez jamais dessous et ne placez jamais une partie de votre corps sous un véhicule supporté par un cric.

1. Nettoyer la surface de contact entre la roue et le moyeu de la roue.
  2. Lever la roue en place. Serrer convenablement les boulons de la roue.
- Ne pas** graisser les filets de boulon de roue.
3. Abaisser le véhicule pour empêcher la roue de tourner.
  4. Serrer les boulons de roue en diagonale (comme illustré). Il est important que les boulons de roue soient serrés convenablement. Serrer à un couple de 140 Nm (103 lb-fi). Utiliser une clé dynamométrique pour vérifier le couple de serrage.



5. Presser les caches de plastique sur les boulons de roue.

## **AVERTISSEMENT**

Les boulons de roue peuvent nécessiter d'être serrés à nouveau plusieurs jours après un changement de roue. Les variations de température et les vibrations peuvent provoquer un léger desserrement de ceux-ci.

## **REMARQUE**

- Après le gonflage d'un pneu, toujours replacer le capuchon de la valve pour éviter des dégâts à la valve causés par le gravier, la saleté, etc.
- Utiliser uniquement des capuchons de valve en plastique. Des capuchons métalliques peuvent se corroder et devenir difficiles à enlever.

## **Informations associées**

- Réglages de commande de mise à niveau\* (p. 462)
- En remplaçant des roues (p. 578)
- Levage du véhicule (p. 624)
- Cric\* (p. 578)
- Trousse d'outillage (p. 578)
- Retrait d'une roue (p. 579)



## Roue de secours<sup>11</sup>

La roue de secours est une Temporary spare et peut être utilisée pour remplacer temporairement un pneu crevé sur l'une des roues régulières du véhicule.

Le pneu de secours est uniquement conçu pour une utilisation provisoire. La remplacer par une roue normale dès que possible.

Les caractéristiques de conduite du véhicule changent et la garde au sol se réduit lorsque la roue de secours est utilisée. Ne pas laver le véhicule dans une station de lavage automatique en utilisant la Temporary Spare.

La pression de pneu recommandée doit être maintenue quelle que soit la position à laquelle la roue de secours temporaire est utilisée sur le véhicule.

Si la roue de secours est endommagée, une nouvelle roue de secours peut être achetée auprès d'un concessionnaire Volvo.

### AVERTISSEMENT

La législation actuelle interdit l'utilisation d'un pneu temporaire autrement que pour le remplacement temporaire d'un pneu dégonflé. Le pneu temporaire doit être remplacé dès que possible par un pneu normal. Le comportement routier peut être affecté par l'utilisation d'un pneu temporaire. Ne pas rouler à plus de 80 km/h (50 mi/h).

### AVERTISSEMENT

- Le véhicule ne peut jamais être conduit avec plus d'une roue provisoire.
- Le fait de conduire avec une roue de secours peut altérer les caractéristiques de conduite du véhicule. Remplacer la roue de secours par une roue normale aussitôt que possible.
- La roue de secours est plus petite que la roue normale ce qui affecte la garde au sol du véhicule. Lorsqu'une roue de secours est montée, prenez garde aux bordures élevées et ne lavez pas le véhicule dans un lave-auto.
- Respecter la pression de gonflage de pneu recommandée par le fabricant pour leur de secours.
- Sur les véhicules à traction intégrale, l'entraînement de l'essieu arrière peut être déconnecté.
- Si la roue de secours est montée sur l'essieu avant, ne pas utiliser des chaînes à neige.
- La roue de secours ne doit pas être réparée.

<sup>11</sup> Non disponible sur tous les modèles.



**! IMPORTANT**

Le véhicule ne doit pas rouler s'il est équipé de roues de dimensions différentes ou d'un pneu de rechange autre que le pneu d'origine. L'utilisation de roues de dimensions différentes peut endommager sérieusement la transmission de votre véhicule.

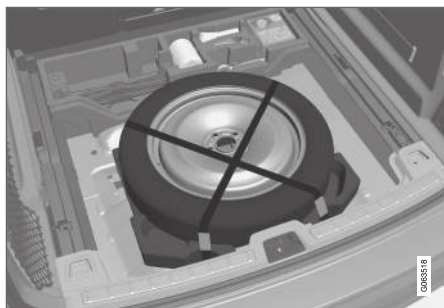

La roue de secours se trouve sous le plancher du compartiment à bagages et est maintenue en place par deux sangles. Le bloc de mousse contient tous les outils nécessaires pour remplacer une roue.

**Informations associées**

- En remplaçant des roues (p. 578)
- Pression de pneu recommandée (p. 572)

**Accès à la roue de secours**

Observer ces consignes pour utiliser la roue de secours.

1. Lever le bord arrière du plancher du compartiment à bagages.
2. Relâcher les sangles et extraire la roue de secours.

**Rangement d'une roue de secours dégonflée**

1. Extraire le paquet contenant le sac de roue du bloc de mousse et extraire la roue du sac.
2. Replacer les outils à l'emplacement correct dans le bloc de mousse et replacer le bloc de mousse dans le véhicule.
3. Revisser le bloc de mousse avec le boulon de retenue et abaisser le plancher du compartiment à bagages.
4. Placer le pneu plat dans le coffre/compartiment à bagages.

**Rangement d'une roue de secours dégonflée**

1. Extraire le paquet contenant le sac de roue du bloc de mousse et extraire la roue du sac.
2. Replacer les outils à l'emplacement correct dans le bloc de mousse et abaisser le plancher du compartiment à bagages.
3. Placer le pneu plat dans le coffre/compartiment à bagages.

**Informations associées**

- Roue de secours (p. 583)

## Pneus à neige

Les pneus neiges sont conçus pour la conduite en hiver.

Volvo recommande des pneus neiges avec des dimensions spécifiques. Les dimensions des pneus varient avec le type de moteur du véhicule. En roulant avec des pneus neiges, le type correct de pneus doit être monté sur les quatre roues.

### REMARQUE

S'adresser à un concessionnaire Volvo pour connaître le meilleur choix de jantes et de pneus.

## Conseils pour le remplacement des pneus neiges

En passant des pneus normaux aux pneus neiges, marquer les pneus conformément au côté de montage, par exemple **L** pour le côté gauche et **R** pour le côté droit.

## Pneus à crampons

Les pneus cloutés doivent être rodés en parcourant 500–1000 km (300–600 milles) lentement et prudemment pour placer les clous correctement dans les pneus. Les pneus et particulièrement les clous durent alors plus longtemps.

### REMARQUE

La réglementation au sujet des pneus à clous varie d'un pays à l'autre.

## Profondeur de sculpture

À glace, la neige fondante et les basses températures sont beaucoup plus exigeantes pour les pneus que les conditions estivales. Dès lors, Volvo recommande de ne pas conduire avec des pneus neiges qui présentent une profondeur de sculpture inférieure à 4 mm (0,15 pouce).

## Informations associées

- En remplaçant des roues (p. 578)
- Conduite en hiver (p. 467)
- Indicateur d'usure de la semelle (p. 565)

## Chaînes à neige

En utilisant des chaînes pour la neige et/ou des pneus pour la neige, l'adhérence est améliorée en hiver.

### AVERTISSEMENT

Utiliser des chaînes à neige d'origine Volvo ou des chaînes équivalentes qui sont adaptées au modèle du véhicule ainsi qu'à la taille des pneus et des roues. Seules les chaînes à neige **d'un côté** sont autorisées.

En cas de doute au sujet des chaînes à neige, Volvo recommande de s'adresser à un atelier Volvo autorisé. L'utilisation des chaînes à neige incorrecte peut sérieusement endommager le véhicule et entraîner un accident.



### ! IMPORTANT

Vous pouvez utiliser des chaînes à neige sur votre véhicule, avec certaines restrictions :

- Volvo recommande de ne pas utiliser des chaînes à neige sur des roues de taille supérieure à 18 pouces.
- Toujours respecter scrupuleusement les directives d'installation du fabricant. Installer les chaînes le plus serré possible et les resserrer périodiquement.
- Monter les chaînes à neige uniquement sur les roues avant du véhicule (s'applique également aux véhicules à traction intégrale).
- Si des pneus et roues accessoires, de marché secondaire ou « personnalisés » de dimensions différentes des roues d'origine sont utilisés, les chaînes à neige ne peuvent PAS être utilisées dans certains cas. Il faut maintenir une distance suffisante entre les chaînes, les freins et les composants de la suspension et de la carrosserie.
- Vérifier la réglementation locale au sujet de l'utilisation des chaînes pour la neige avant leur installation.
- Ne jamais dépasser la limite de vitesse maximale spécifiée par le fabricant des

chaînes à pneu. Ne jamais dépasser 50 km/h (30 mph).

- Éviter les bosses, les trous et les virages serrés en roulant avec des chaînes pour la neige.
- Évitez de rouler sur des surfaces sans neige car cela use les chaînes à neige et les pneus.
- Les chaînes peuvent avoir un effet préjudiciable sur le comportement routier du véhicule. Évitez les virages à grande vitesse et les virages serrés, de même que les freinages avec roues bloquées.
- Certains types de chaînes à sangles affectent les composants de freinage et par conséquent ne doivent PAS être utilisés.

S'adresser à un distributeur Volvo pour plus d'information au sujet des chaînes pour la neige.

#### Informations associées

- Conduite en hiver (p. 467)

### Système d'obturation de pneu<sup>12</sup>

Le système d'étanchéité de pneu temporaire peut être utilisé pour assurer l'étanchéité d'un trou dans le pneu ou pour vérifier et régler la pression de gonflage du pneu.

Les modèles équipés d'une roue de secours<sup>13</sup> ne possèdent pas de système d'étanchéité de pneu.

Le système d'étanchéité de pneu se compose d'un compresseur et d'un flacon contenant une pâte d'étanchéité. La réparation est uniquement temporaire.

#### i REMARQUE

Le mastic d'étanchéité rebouche efficacement les pneus dont les bandes de roulements sont perforés mais risquent de ne pas être capables de reboucher complètement des perforations sur le flanc du pneu. Ne pas utiliser le système de réparation de l'étanchéité de pneu sur des déchirures, des fissures de grande taille ou des dégâts similaires.

#### i REMARQUE

Le compresseur est destiné à une réparation urgente et temporaire d'une crevaison. Il est homologué par Volvo.

<sup>12</sup> Certains modèles seulement.

## Emplacement

Le système d'étanchéité de pneu se trouve dans un bloc de mousse sous le plancher du compartiment à bagages.

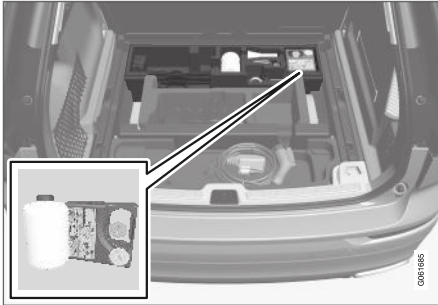

## Flacon de patte d'étanchéité

Le flacon de pâte d'étanchéité doit être remplacé si sa date de péremption est dépassée (voir l'autocollant du flacon). Traiter le flacon usagé comme un déchet dangereux.

Le flacon de pâte d'étanchéité doit être remplacé après usage. Volvo recommande de s'adresser à un atelier Volvo autorisé pour le remplacement.

## Informations associées

- Utilisation du système d'obturation de pneu (p. 587)
- Gonfler les pneus au moyen du compresseur inclus dans le système d'étanchéisation des pneus. (p. 591)
- Pneus (p. 562)

## Utilisation du système d'obturation de pneu

Étanchéisation d'un pneu en utilisant le système d'étanchéisation de pneu, Temporary Mobility Kit (TMK).

### Aperçu

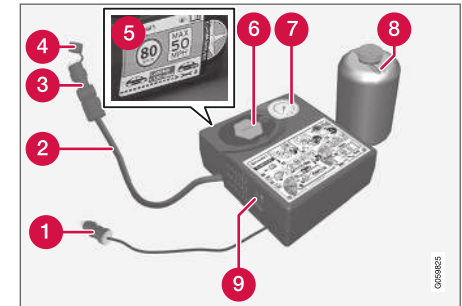

- 1 Câble électrique
- 2 Tuyau
- 3 Valve d'échappement d'air
- 4 Couverture de protection du tuyau
- 5 Autocollant de limite de vitesse
- 6 Porte-bouteille (couverture orange)
- 7 Jauge de la pression d'air

<sup>13</sup> Non disponible sur tous les modèles.

◀◀ 8 Flacon de patte d'étanchéité

9 Commutateur

### Branchement

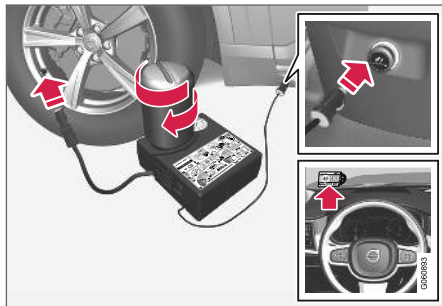

### **i** REMARQUE

Ne pas briser le sceau du flacon avant l'utilisation. Le sceau est brisé automatiquement lorsque le flacon est vissé en place.

### **!** AVERTISSEMENT

Veillez garder en tête les points suivants lorsque vous utilisez le système d'obturation de pneu :

- Le flacon de pâte d'étanchéité (n° 8 dans l'illustration) contient 1) du caoutchouc latex naturel et 2) de l'éthane-diol. Ces substances sont toxiques si elles sont ingérées.
- Le contenu de cette bouteille peut causer des réactions allergiques sur la peau ou être autrement potentiellement nocif pour la voie respiratoire, la peau, le système nerveux central et les yeux.

Précautions :

- Conserver hors de la portée des enfants.
- Ne pas ingérer le contenu.
- Éviter le contact prolongé ou répété avec la peau. Si du liquide d'étanchéité est entré en contact avec vos vêtements, retirez-les.
- Bien se laver après la manipulation.

Premiers soins :

- Peau : Nettoyer les zones touchées de la peau avec du savon et de l'eau. Consulter un médecin si des symptômes se manifestent.
- Yeux : Rincer à grande eau pendant au moins 15 minutes et soulever parfois les

paupières inférieures et supérieures. Consulter un médecin si des symptômes se manifestent.

- Inhalation : Amener la personne exposée à l'extérieur. Si l'irritation persiste, consulter un médecin.
- Ingestion : Ne PAS provoquer les vomissements sauf indication contraire du personnel médical. Consulter un médecin.
- Élimination : Éliminer ce matériel et son contenu dans un point de collecte des déchets dangereux ou spéciaux.

### **!** AVERTISSEMENT

- Ne pas retirer la bouteille quand le nécessaire de réparation de crevaison est utilisé.
- Ne pas retirer le flexible d'air quand le nécessaire de réparation de crevaison est utilisé.

1. Activer les feux clignotants de détresse si le système d'obturation de pneu doit être utilisé dans une zone de circulation.

Si la piqûre est causée par un clou ou un objet similaire, ne pas le retirer. Il permet de boucher le trou.

2. Peler l'étiquette de limitation de vitesse du côté du compresseur. Poser l'autocollant de manière clairement visible sur le pare-brise pour rappeler au conducteur de ne pas dépasser cette limite de vitesse. Ne pas rouler plus vite que 80 km/h (50 mph) en utilisant un pneu qui a été temporairement réparé au moyen du système d'étanchéité de pneu.
3. Vérifier si le commutateur est en position **0** (arrêt). Extraire le câble électrique et le flexible.
4. Dévisser le couvercle orange du compresseur et dévisser le bouchon du flacon de patte d'étanchéité.
5. Visser le flacon sur le support de flacon aussi loin que possible.

Le flacon et le support de flacon sont équipés de retenue qui assurent l'étanchéité de la patte d'étanchéité. Une fois le flacon est vissé en place dans le support, il ne peut être dévissé. Le flacon peut être uniquement retiré par un atelier. Volvo recommande un atelier Volvo autorisé.

### AVERTISSEMENT

Ne pas dévisser le flacon. Il est équipé d'un dispositif de prévention de fuite.

6. Dévisser le capuchon de valve de pneu et visser le connecteur de valve de flexible aussi loin que possible sur la valve.

Veiller à ce que la valve d'échappement d'air du flexible de compresseur soit complètement fermé.

7. Connecter le câble électrique à la prise électrique 12 V la plus proche et faire démarrer le véhicule.

### REMARQUE

Seules les douilles 12 V peuvent être utilisées pendant le fonctionnement du compresseur.

### AVERTISSEMENT

Ne jamais laisser d'enfants sans surveillance dans le véhicule pendant que le moteur tourne.

8. Faire démarrer le compresseur en déplaçant le commutateur à la position **I** (marche).

### AVERTISSEMENT

Ne jamais rester près d'un pneu gonflé au moyen du compresseur. Si des fissures ou des hernies(?), etc. se forment sur le pneu, arrêter immédiatement le compresseur. Le véhicule ne peut pas rouler. Appeler l'assistance routière pour faire remorquer le véhicule jusqu'à un atelier en vue de l'examen/du remplacement du pneu. Volvo recommande un atelier autorisé.

### REMARQUE

Lors du premier démarrage du compresseur, la pression d'air peut augmenter temporairement jusqu'à 6 barres (88 psi) mais diminue ensuite à nouveau après environ 30 secondes.

9. Gonfler le pneu pendant 7 minutes.

### IMPORTANT

Pour éviter la surchauffe, le compresseur ne peut jamais être utilisé pendant plus de 10 minutes à la fois.

10. Couper le compresseur et contrôler la pression de gonflage en utilisant le manomètre d'air. La pression de gonflage doit être comprise entre 1,8 bar (22 psi) et 3,5 bars (51 psi). Si la pression de gonflage est excessive, utiliser la valve de détente d'air pour relâcher l'air.

**AVERTISSEMENT**

Si la bouteille est retirée dans un ordre incorrect, du liquide d'étanchéité peut s'échapper.

**AVERTISSEMENT**

Si la pression tombe sous 1,8 bar (22 psi), le trou du pneu est peut-être trop grand. Le véhicule ne peut pas rouler. Appeler l'assistance routière pour faire remorquer le véhicule jusqu'à un atelier en vue de l'examen/du remplacement du pneu. Volvo recommande un atelier autorisé.

11. Arrêter le compresseur et déposer le câble électrique.
12. Dévisser le flexible de la valve de pneu et revisser le capuchon de la valve.
13. Placer le couvercle protecteur de flexible sur le flexible pour éviter une fuite éventuelle de patte d'étanchéité résiduelle. Replacer l'équipement dans le compartiment de chargement.

14. Conduire immédiatement le véhicule pendant au moins 3 km (2 milles) à une vitesse maximale de 80 km/h (50 mph) pour permettre à la pâte d'étanchéité d'étanchéiser le pneu. Ensuite, vérifier la pression de gonflage.

**REMARQUE**

Pendant le premier tour du pneu, du produit d'étanchéité peut s'échapper par le trou de la crevaillon.

**AVERTISSEMENT**

Avant de prendre la route, vérifier si personne ne se trouve près du véhicule qui pourrait être éclaboussé par la pâte d'étanchéité. Personne ne peut se trouver dans les 2 mètres (7 pieds) du véhicule.

**15. Revérification de la pression de gonflage**

Connecter le flexible à la valve du pneu et visser le raccord du flexible sur la valve le plus loin possible. Le compresseur doit être désactivé.

16. Vérifier la pression de gonflage sur le manomètre d'air.

- Si la pression est inférieure à 1,3 bar (19 psi), le pneu n'est pas étanche. Le véhicule ne peut plus rouler. Appeler une assistance routière pour faire dépanner le véhicule.
- Si la pression de gonflage est supérieure à 1,3 bar (19 psi), le pneu doit être gonflé à la pression de gonflage spécifiée sur l'autocollant de pression de pneu du montant de la porte côté conducteur (1 bar = 100 kPa) = 14,5 psi). Si la pression de gonflage est excessive, utiliser la valve de détente d'air pour relâcher l'air.

**REMARQUE**

Remplacer le flacon de pâte d'étanchéité et le flexible après l'utilisation. Volvo recommande qu'il soit remplacé par un atelier Volvo autorisé.

**AVERTISSEMENT**

Vérifier régulièrement la pression de gonflage.

Volvo recommande d'aller vers l'atelier Volvo autorisé le plus proche pour faire remplacer/réparer le pneu. Signaler à l'atelier que le pneu contient la pâte d'étanchéité.



**⚠ AVERTISSEMENT**

Après l'utilisation du système de scellement des pneus, le véhicule ne peut rouler pendant plus de 200 km (120 miles).

**ℹ REMARQUE**

Le compresseur est un appareil électrique. Suivre la réglementation locale en matière de gestion des déchets.

**Informations associées**

- Pression de pneu recommandée (p. 572)
- Système d'obturation de pneu (p. 586)
- Gonfler les pneus au moyen du compresseur inclus dans le système d'étanchéisation des pneus. (p. 591)

**Gonfler les pneus au moyen du compresseur inclus dans le système d'étanchéisation des pneus.**

Les pneus d'origine du véhicule peuvent être gonflés en utilisant le compresseur du système d'étanchéisation des pneus.

1. Le compresseur doit être désactivé. Le commutateur doit occuper la position **0** (arrêt), le câble électrique et le flexible doivent être retirés.
2. Dévisser le capuchon de valve de pneu et visser le connecteur de valve de flexible aussi loin que possible sur la valve.

Veiller à ce que la valve d'échappement d'air du flexible de compresseur soit complètement fermé.

3. Connecter le câble électrique à la prise électrique 12 V la plus proche et faire démarrer le véhicule.

**⚠ AVERTISSEMENT**

L'inhalation des vapeurs d'échappement peut blesser brièvement. Le moteur du véhicule ne peut tourner dans un espace fermé ou sans ventilation suffisante.

**⚠ AVERTISSEMENT**

Ne jamais laisser d'enfants sans surveillance dans le véhicule pendant que le moteur tourne.

4. Faire démarrer le compresseur en déplaçant le commutateur à la position **I** (marche).

**⚠ IMPORTANT**

Risque de surchauffe. Le compresseur ne peut fonctionner pendant plus de 10 minutes à la fois.

5. Gonfler le pneu à la pression mentionnée sur l'autocollant de pression de pneu du montant de porte côté conducteur. Si la pression de gonflage est excessive, utiliser la valve de détente d'air pour relâcher l'air.

- 6. Désactiver le compresseur. Déposer le flexible et le câble électrique.
- 7. Revisser le capuchon de la valve sur le pneu.

**i REMARQUE**

- Après le gonflage d'un pneu, toujours replacer le capuchon de la valve pour éviter des dégâts à la valve causés par le gravier, la saleté, etc.
- Utiliser uniquement des capuchons de valve en plastique. Des capuchons métalliques peuvent se corroder et devenir difficiles à enlever.

**i REMARQUE**

Le compresseur est un appareil électrique. Suivre la réglementation locale en matière de gestion des déchets.

**Informations associées**

- Pression de pneu recommandée (p. 572)
- Utilisation du système d'obturation de pneu (p. 587)
- Système d'obturation de pneu (p. 586)

**Détermination du poids autorisé de véhicule**

En chargeant votre véhicule correctement, vous obtiendrez le rendement maximal de sa performance nominale.

**Désignations de poids**

Avant de charger votre véhicule, il faut bien lire les définitions ci-après pour déterminer le poids nominal du véhicule, avec ou sans remorque, d'après l'étiquette des normes canadiennes ou américaines de sécurité des véhicules automobiles (NSVAC/FMVSS) et la plaque d'information sur les pneus du véhicule.

**Poids en état de marche**

Poids du véhicule, incluant un plein réservoir d'essence et tous les équipements de série. Ce poids n'inclut pas les passagers, la charge ou les équipements disponibles en option.

**Poids à capacité**

Tout le poids ajouté au poids à vide, y compris le poids des bagages et des équipements disponibles en option. Lorsqu'on tracte une remorque, la charge de flèche d'attelage fait également partie du poids des bagages.

**Poids permis par essieu**

Poids maximal admissible que peut supporter un essieu simple (avant ou arrière). Ces valeurs sont indiquées sur l'étiquette des Normes de sécurité des véhicules automobiles du Canada ou des Federal Motor Vehicle Safety Standards (NSVAC ou FMVSS). La charge totale sur chaque essieu

ne doit jamais dépasser la charge maximale admissible.

**Poids nominal brut du véhicule (PNBV)**

Poids à vide + bagages + passagers.

**Étapes de la détermination de la bonne limite de charge**

1. Trouver la mention « le poids total des occupants et de la charge ne doit jamais dépasser XXX kg ou XXX lbs » sur la plaque-étiquette de votre véhicule.
2. Déterminer le poids total du conducteur et des passagers qui occuperont le véhicule.
3. Soustraire le poids total du conducteur et des passagers de XXX kg ou de XXX lbs.
4. Le nombre obtenu est égal à la capacité de charge disponible pour la charge et les bagages. Par exemple, si le montant « XXX » est égal à 1 400 lb et que cinq passagers pesant chacun 150 lb prendront place dans le véhicule, la capacité de transport de chargement et de bagages disponible sera de 650 lb (1 400 - 750 (5 x 150) = 650 lb).
5. Déterminer le poids total des bagages et du chargement dans le véhicule. Ce poids ne peut dépasser en toute sécurité la capacité de charge calculée à l'étape 4.

6. Si le véhicule doit tracter une remorque, une certaine charge sera transférée de la remorque au véhicule. Consultez le présent manuel pour déterminer la façon dont cela réduit la capacité de charge disponible du véhicule.

### **AVERTISSEMENT**

- Le fait de dépasser le poids permis par essieu, le poids nominal brut du véhicule ou toute autre limite nominale de poids peut faire surchauffer les pneus et entraîner une déformation permanente ou une défaillance catastrophique.
- Ne pas utiliser des pneus de remplacement dont la capacité portante est inférieure à celle des pneus d'origine, car cela réduira le poids nominal brut du véhicule. Utiliser uniquement des pneus ayant la bonne capacité portante. Communiquez avec votre concessionnaire Volvo pour de plus amples renseignements.

### **Informations associées**

- Recommandations relatives au chargement (p. 603)



CHARGEMENT, RANGEMENT ET HABITACLE

## Intérieur de l'habitacle

Aperçu de l'intérieur de l'habitacle et des espaces de rangement

### Sièges avant

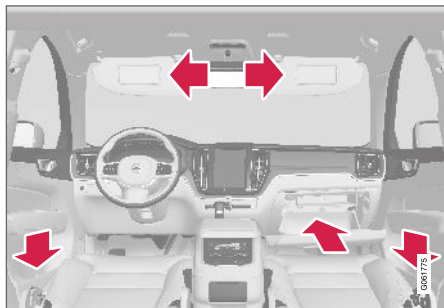

Compartiment de rangement dans le panneau de porte, la boîte à gants et les pare-soleil

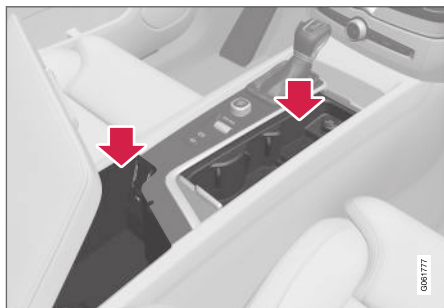

Compartiments de rangement avec porte-gobelet, prises électriques et prises USB dans la console de tunnel

### Siège arrière

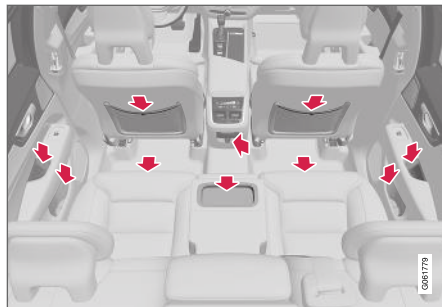

Compartiment de rangement dans le panneau de porte, les porte-gobelets\* dans le dossier de siège central, pochette de rangement\* dans le dossier de siège avant, prises électriques dans la console centrale et compartiment de rangement sous le siège.

### AVERTISSEMENT

Ranger les objets non fixés, tels que les téléphones, les appareils de photo, les commandes à distance pour les équipements supplémentaires, etc. dans la boîte à gants ou un autre compartiment de rangement. Sinon, ces objets risquent de blesser les occupants du véhicule en cas de freinage brutal ou de collision.

### IMPORTANT

Garder à l'esprit que les surfaces très brillantes, par exemple, se griffent rapidement avec des objets métalliques. Ne pas placer de clés, de téléphones ou d'autres objets sur des surfaces sensibles.

### Informations associées

- Prise électrique (p. 598)
- Utilisation de la boîte à gants (p. 601)
- Pare-soleil (p. 603)
- Console de tunnel (p. 597)
- Connexion d'un dispositif via la prise USB (p. 524)

## Console de tunnel

La console de tunnel se trouve entre les sièges avant.

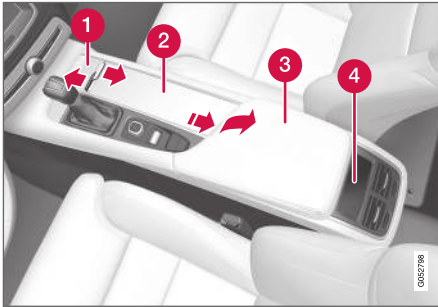

- 1 Compartiment de rangement avec couvercle\*. Le couvercle peut être ouvert/fermé par pression de la main.
- 2 Le compartiment de rangement est équipé d'une prise 12 V et de porte-gobelets pour le conducteur et le passager.
- 3 Compartiment de rangement et prise USB sous l'accoudoir.
- 4 Panneau de commande de climatisation pour les sièges arrière\* ou compartiment de rangement.

### **⚠** AVERTISSEMENT

Ranger les objets non fixés, tels que les téléphones, les appareils de photo, les commandes à distance pour les équipements supplémentaires, etc. dans la boîte à gants ou un autre compartiment de rangement. Sinon, ces objets risquent de blesser les occupants du véhicule en cas de freinage brutal ou de collision.

### **i** REMARQUE

Un des capteurs d'alarme\* se trouve sous le porte-gobelet de la console centrale. Éviter de placer des pièces de money, des clés et d'autres objets métalliques dans le porte-gobelet au risque de déclencher l'alarme.

### **!** IMPORTANT

Garder à l'esprit que les surfaces très brillantes, par exemple, se griffent rapidement avec des objets métalliques. Ne pas placer de clés, de téléphones ou d'autres objets sur des surfaces sensibles.

### Informations associées

- Intérieur de l'habitacle (p. 596)
- Prise électrique (p. 598)
- Commandes du système de climatisation (p. 224)

## Prise électrique

Il existe deux prises électriques 12 V et une prise électrique 120 V\* dans la console de tunnel et une prise électrique 12 V\* dans le coffre/compartiment de chargement.

En cas de problème de prise électrique, s'adresser à un atelier - un atelier Volvo autorisé est recommandé.

### Prise 12 V



Prise 12 V dans la console de tunnel, de siège avant.

Les prises de 12 V peuvent être utilisées pour les appareils qui lui sont destinés tels que les lecteurs MP3, les refroidisseurs et les téléphones cellulaires.



Prise 12 V dans la console de tunnel, de siège arrière.

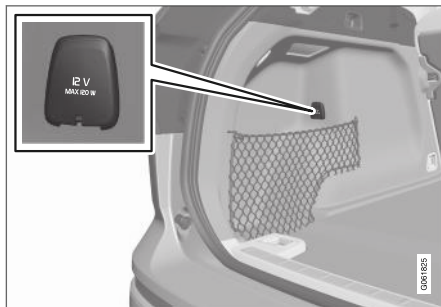

Prise 12 V dans le compartiment à bagages\*.

## Prises électriques de la console de tunnel - siège arrière\*



Prises électriques dans la console de tunnel, siège arrière.

La prise haute tension\* peut être utilisée pour les appareils qui lui sont destinés, tels que les chargeurs, les ordinateurs, etc.

### Lampe indicatrice d'état de la prise haute tension

Une diode<sup>1</sup> de la prise indique son état :

<sup>1</sup> DIODE (Light Emitting Diode)



Témoin lumineux d'état	Cause	Mesure à prendre
Lumière verte fixe	La prise délivre du courant électrique à un appareil branché.	Aucun.
Lumière orange clignotante	Le convertisseur de tension de la prise est trop chaud (par exemple si l'appareil consomme trop de courant ou si la température dans l'habitacle est très élevée).	Débrancher l'appareil, laisser refroidir le transformateur et brancher à nouveau l'appareil.
	L'appareil connecté consomme trop de courant (à ce moment ou continuellement) ou fonctionne mal.	Aucun. L'appareil ne peut être utilisé dans la prise.
Témoin lumineux éteint	La prise n'a pas détecté l'appareil branché dans la prise.	L'appareil doit être branché correctement dans la prise.
	La prise est inactive.	L'allumage du véhicule doit être au moins en mode I.
	La prise a été active mais a été désactivée.	Démarrez le moteur et/ou chargez la batterie de démarrage.

### Informations associées

- Intérieur de l'habitacle (p. 596)
- Utilisation des prises électriques (p. 600)

## Utilisation des prises électriques

La prise de 12 V peut être utilisée pour les appareils qui lui sont destinés tels que les lecteurs MP3, les refroidisseurs et les téléphones cellulaires.

La prise haute tension\* peut être utilisée pour les appareils qui lui sont destinés, tels que les chargeurs, les ordinateurs, etc.

L'allumage doit être au moins en mode I pour que les prises fournissent du courant. Les prises sont ensuite actives aussi longtemps que la batterie de démarrage est suffisamment chargée.

Si le moteur du véhicule est arrêté et si le véhicule est verrouillé, les prises sont désactivées. Si le moteur est arrêté et si le véhicule reste déverrouillé, les prises restent actives jusqu'à 7 minutes.

### REMARQUE

Se rappeler que l'utilisation des prises électriques lorsque le moteur du véhicule est arrêté peut décharger la batterie de démarrage et limiter d'autres fonctions.

Les accessoires connectés aux prises électriques peuvent être activés même lorsque le circuit électrique du véhicule est arrêté ou si le pré-conditionnement est utilisé. Pour cette raison, débrancher les prises qui ne sont pas utilisées pour éviter la décharge de la batterie de démarrage.

### AVERTISSEMENT

- Ne pas utiliser d'accessoires avec des prises grandes ou lourdes – ceci pourrait endommager la prise ou provoquer un desserrage en roulant.
- Ne pas utiliser d'accessoires qui risquent de perturber par exemple le récepteur radio ou le système électrique du véhicule.
- Placer l'accessoire sans risque de blessure du conducteur ou des passagers en cas de freinage brutal ou de collision.
- Veiller aux accessoires connectés qui peuvent générer de la chaleur et brûler les passagers ou l'intérieur.

## Utilisation de la prise 12 V

1. Déposer l'arrêtoir (console tunnel) ou rabattre le couvercle (coffre/compartiment de chargement) par-dessus la prise et brancher l'appareil.
2. Débrancher l'appareil et replacer le support (console tunnel) ou rabattre le couvercle (coffre/compartiment du chargement) lorsque la prise n'est pas utilisée ou laissée sans surveillance.

### IMPORTANT

L'alimentation maximale est 120 W (10 A) par prise.

## Utilisation des prises haute tension

L'allumage doit être au moins en mode I pour que les prises fournissent du courant. Les prises sont ensuite actives aussi longtemps que la batterie de démarrage est suffisamment chargée.

1. Glisser le couvercle de la prise vers le bas et brancher l'appareil.
  - > L'éclairage par diode<sup>2</sup> de la prise indique son état.
2. La prise fournit le courant électrique lorsque le témoin est allumé en vert de façon continue.

<sup>2</sup> DIODE (Light Emitting Diode)

- Débrancher l'appareil en tirant sur la prise (ne pas tirer sur le cordon).

Lever le couvercle lorsque la prise n'est pas utilisée ou laissée sans surveillance.

### ! IMPORTANT

L'alimentation maximale est 150 W.

### ! AVERTISSEMENT

Ne tentez jamais de modifier ou réparer la prise haute-tension vous-même. Volvo recommande de s'adresser à un atelier Volvo autorisé.

### ! AVERTISSEMENT

- Utiliser uniquement les accessoires intacts et fonctionnels. Les accessoires doivent être conçus pour 120 V et 60 Hz, avec prises dédiées. Les accessoires doivent être marqués CE, UL ou une marque de sécurité équivalente.
- Les prises, contacts ou accessoires ne peuvent jamais entrer en contact ni avec l'eau ni avec aucun autre fluide. Ni toucher ni utiliser la prise si elle semble endommagée ou a été en contact avec l'eau ou un autre fluide.
- Ne pas brancher d'éléments d'alimentation, d'adaptateurs ou de rallonges à la prise au risque de dysfonctionnement des fonctions de sécurité de la prise.
- La prise est équipée d'une protection des animaux domestiques. Vérifier si aucun d'entre eux n'endommage la prise d'une manière quelconque qui désactiverait la protection. Les enfants ne peuvent rester sans surveillance dans le véhicule lorsque la prise est active.

Sinon, un choc électrique grave ou fatal est à craindre.

#### Informations associées

- Prise électrique (p. 598)
- Intérieur de l'habitacle (p. 596)

### Utilisation de la boîte à gants

La boîte à gants se trouve du côté passager. La boîte à gants peut être utilisée pour ranger le manuel de conduite et d'entretien, les cartes géographiques, etc. Il existe suffisamment de place pour un stylo et un porte-carte.

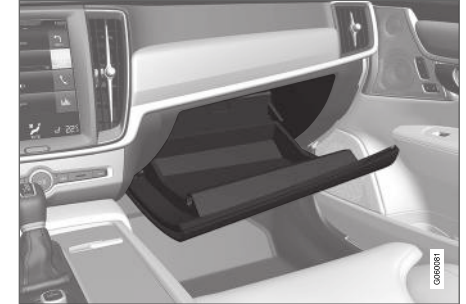

#### « Verrouillage et déverrouillage de la boîte à gants\*

La boîte à gants peut être verrouillée lorsque le véhicule est confié à un atelier, un hôtel, etc. Le boîte à gants peut ensuite être verrouillé/déverrouillé uniquement au moyen de la clé de la boîte à gants.



Espace de rangement de la clé. L'illustration est générique (la conception peut varier).

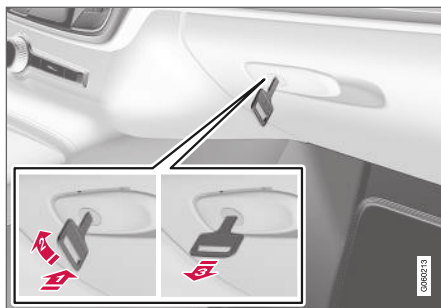

L'illustration est générique (la conception peut varier).

Pour verrouiller la boîte à gants :

- Insérer la clé dans la serrure de la boîte à gants.
- Tournez la clé à 90 degrés dans le sens horaire.
- Extrayez la clé de la serrure.

- Pour déverrouiller, exécuter les opérations décrites plus haut dans l'ordre inverse.

#### Utilisation de la boîte à gants comme glacière\*

La boîte à gants peut être utilisée pour refroidir par exemple des boissons ou des aliments. Le refroidissement est possible lorsque le système de climatisation est actif (c'est-à-dire lorsque l'allumage est en mode II ou lorsque le moteur tourne).

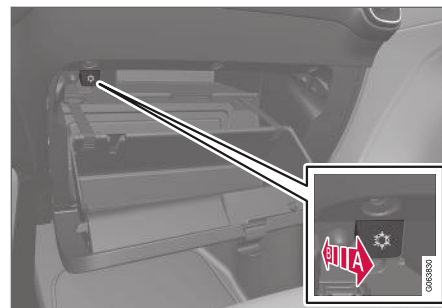

L'illustration est générique (la conception peut varier).

- Activation du refroidissement
- Désactivation du refroidissement
- Activer et désactiver le refroidissement en déplaçant la commande aussi loin que possible vers l'habitacle/boîte à gants.

#### Informations associées

- Intérieur de l'habitacle (p. 596)
- Verrouillage privé (p. 274)

## Pare-soleil

Il existe dans le plafond devant le conducteur et le passager avant des pare-soleils qui peuvent être abaissés et inclinés latéralement au besoin.

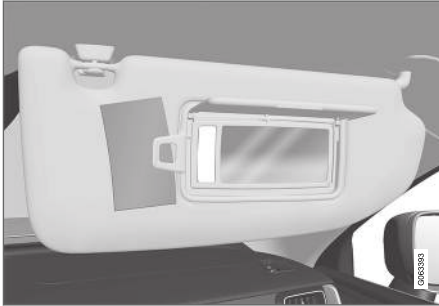

L'illustration est générique (la conception peut varier).

L'éclairage du miroir\* s'allume automatiquement lorsque le couvercle est levé.

L'encadrement du miroir de courtoisie possède un support destiné aux cartes ou aux tickets.

### Informations associées

- Intérieur de l'habitacle (p. 596)

## Espace de chargement

Le véhicule bénéficie d'un compartiment de chargement modulable qui rend possible le transport et l'arrimage des grands objets. La capacité de chargement du véhicule peut être considérablement augmentée en rabattant les dossiers de siège arrière. Pour faciliter le chargement et le déchargement, la partie arrière du véhicule peut être levée et abaissée en utilisant la fonction de commande de niveau\*. Utiliser les œillets d'ancrage de charge ou les supports de cabas pour contribuer à immobiliser les objets ainsi que le couvercle rétractable du compartiment de chargement\* pour contribuer à dissimuler les objets dans le compartiment de chargement.

L'œillet de remorquage et le système d'étanchéité de pneu, ou la roue de secours temporaire\* se trouvent sous le plancher du compartiment de chargement.

### Informations associées

- Recommandations relatives au chargement (p. 603)
- Supports de cabas (p. 606)
- Oeillets d'ancrage (p. 606)
- Pose et dépose du couvre-bagages\* (p. 607)

## Recommandations relatives au chargement

Plusieurs choses sont à considérer en transportant des charges dans le véhicule ou sur le véhicule.

La capacité de chargement est déterminée par le poids à vide du véhicule. Le poids total de tous les passagers et des accessoires réduit la capacité de charge du véhicule de la valeur correspondante.

### **A** AVERTISSEMENT

Les caractéristiques de conduite du véhicule changent en fonction du poids et de la position de la charge.

### Chargement dans le coffre et le compartiment de chargement

- Placer les objets de manière à ce qu'ils s'appuient contre les dossiers de siège arrière.
- Répartir la charge uniformément.
- Les objets lourds doivent être placés aussi bas que possible. Éviter de placer des objets lourds sur les dossiers de siège rabattables.
- Couvrir les bords tranchants d'un linge souple ou similaire pour protéger la sellerie.
- Utiliser les œillets d'ancrage de charge et les sangles de tension ou similaires pour assujettir tous les objets.





### **⚠ AVERTISSEMENT**

Dans une collision frontale à une vitesse de 50 km/h (30 mph), un objet non fixé pesant 20 kg (44 livres) peut atteindre l'équivalent du poids d'un projectile de 1000 kg (2200 livres).

### **⚠ AVERTISSEMENT**

Si des objets sont placés plus haut que le bord supérieur des vitres, laisser un espace de 10 cm (4 po) entre les objets et la vitre. Les objets trop proches peuvent réduire le fonctionnement du rideau gonflable dissimulé dans la garniture de toit.

### **⚠ AVERTISSEMENT**

Le chargement doit toujours être arrimé. Sinon, il peut se déplacer en cas de freinage brutal et blesser des personnes dans le véhicule.

Les bords et les coins à vif doivent être recouverts par quelque chose de mou.

Arrêter le moteur et serrer le frein de stationnement lors du chargement ou du déchargement d'objets longs. Sinon, il est possible que la charge atteigne le levier de vitesse ou le sélecteur de vitesse et se place à une position de conduite – ce qui pourrait faire rouler le véhicule.

### **Espace de chargement supplémentaire**

Les dossiers de siège arrière peuvent être rabattus pour augmenter l'espace du compartiment de chargement et simplifier le chargement. Si les dossiers de siège arrière sont rabattus, vérifier si aucun objet chargé dans le véhicule n'empêche le système WHIPS des sièges avant de fonctionner correctement.

La trappe à ski du siège arrière peut être rabattue pour transporter des skis ou d'autres objets longs et minces.

### **Soulèvement/abaissement de l'arrière du véhicule\***

L'arrière du véhicule peut être abaissé ou levé pour faciliter le chargement ou la fixation d'une remorque\*.

Les commandes de levage/abaissement se trouvent sur le bord arrière du panneau du côté droit du compartiment de chargement.

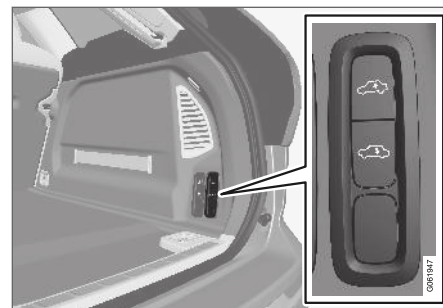

Commandes de levage/abaissement de l'arrière du véhicule.

Les commandes consistent en deux boutons – un bouton pour l'abaissement et un bouton pour le levage de l'arrière. Maintenir enfoncé le bouton concerné jusqu'à l'obtention de la hauteur désirée.

L'arrière du véhicule ne peut être levé au-delà de la hauteur normale.

L'arrière retourne à la hauteur normale lorsque le véhicule commence à rouler.

### **i REMARQUE**

Il n'est pas possible de régler la hauteur de l'arrière du véhicule lorsqu'une ou plusieurs portes ou le capot sont ouverts. Ceci ne s'applique pas au hayon.

**⚠ AVERTISSEMENT**

Vérifier si aucune personne, aucun animal ni aucun objet ne se trouve sous le véhicule lorsqu'il est abaissé. Ceci peut mettre la vie en danger et endommager le véhicule ou les objets.

**Informations associées**

- Oeillets d'ancrage (p. 606)
- Repli des dossiers des sièges arrière (p. 204)
- Trappe à ski de siège arrière (p. 607)
- Charges sur le toit et galeries de toit (p. 605)
- Contrôle d'assiette\* et suspension (p. 459)
- Poids (p. 683)

**Charges sur le toit et galeries de toit**

Les galeries de toit développées par Volvo sont recommandées pour le transport de charges sur le toit du véhicule.

Les galeries de toit Volvo sont spécialement conçues pour protéger votre véhicule et assurent une sécurité maximale pendant les trajets. Les galeries de toit Volvo sont disponibles chez les distributeurs Volvo autorisés.

Suivre soigneusement les consignes d'installation qui accompagnent la galerie de toit.

- Vérifier périodiquement la fixation des galeries de toit et du chargement. Fixer solidement la charge au moyen de sangles ou d'éléments similaires.
- Répartir la charge uniformément à travers les galeries de toit. Placer la charge la plus lourde au fond.
- La résistance au vent et la consommation de carburant du véhicule augmentent avec la charge.
- Conduire prudemment. Éviter les accélérations rapides, les freinages brutaux et les virages rapides.

**⚠ AVERTISSEMENT**

Le centre de gravité et les caractéristiques de conduite du véhicule sont altérés par le chargement sur la galerie du toit.

Tenir compte des caractéristiques techniques du véhicule en ce qui concerne les poids et charge maximum autorisés.

**Informations associées**

- Recommandations relatives au chargement (p. 603)
- Poids (p. 683)

## Supports de cabas

Les supports de cabas (crochets) contribuent à maintenir les cabas et les empêchent de basculer et de déverser leurs contenus dans l'espace de chargement.

### Sur les côtés du compartiment à bagages

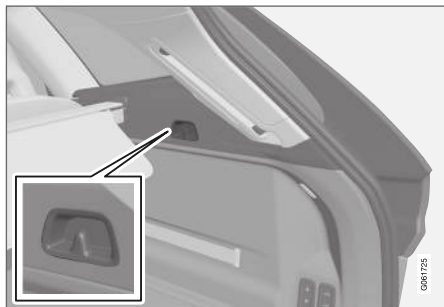

Il existe un support de cabas dans le panneau latéral de chaque côté du compartiment à bagages.

#### **!** IMPORTANT

Les supports de cabas sont uniquement destinés à des poids jusqu'à 5 kg (11 lb).

## Informations associées

- Recommandations relatives au chargement (p. 603)
- Pose et dépose du filet du chargement\* (p. 611)
- Pose et dépose du couvre-bagages\* (p. 607)
- Pose et dépose de la grille d'acier de chargement\* (p. 610)

## Oeillets d'ancrage

Les œillets de rabattement du compartiment à bagages peuvent être utilisés pour assujettir les objets au moyen de sangles, d'un filet, etc.

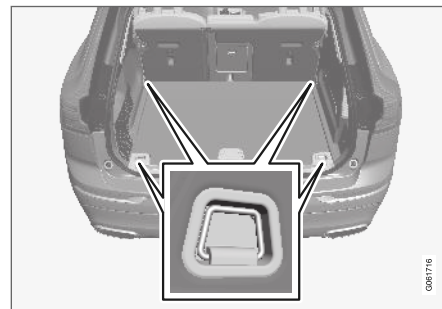

#### **!** AVERTISSEMENT

Les objets durs, tranchants et/ou lourds dans le véhicule ou qui en dépassent peuvent blesser en cas de freinage brutal.

Toujours assujettir les objets lourds et de grande taille au moyen d'une ceinture de sécurité ou de sangles de retenue.

## Informations associées

- Recommandations relatives au chargement (p. 603)
- Poids (p. 683)



## Trappe à ski de siège arrière

La trappe du dossier de siège arrière peut être ouverte pour transporter des objets longs et étroits tels que des skis.

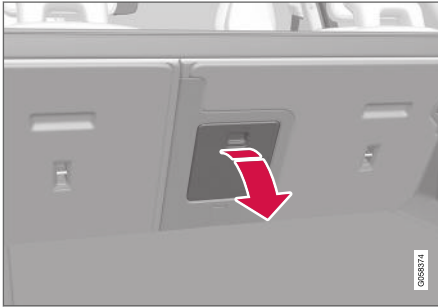

1. Dans le compartiment de chargement, saisir la poignée de la trappe à ski et l'abaisser.
2. Abaisser l'accoudoir de siège arrière.

Si la fonction de verrouillage privée\* est utilisée, la trappe doit être fermée.

### Informations associées

- Recommandations relatives au chargement (p. 603)
- Verrouillage privé (p. 274)
- Oeillettes d'ancrage (p. 606)

## Pose et dépose du couvre-bagages\*

À la position complètement ouverte, le couvre-bagages et le rabat arrière dissimule les objets du compartiment à bagages.

### Installation du cache-bagages

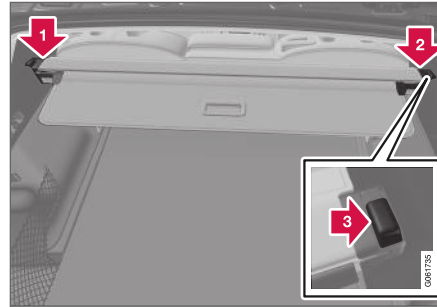

- 1 Insérez l'un des embouts du cache-bagages dans l'évidement du panneau latéral de compartiment à bagages.

- 2 Ensuite, insérer l'autre embout dans l'évidement du panneau latéral sur le côté opposé.

Le rabat avant doit être dirigé vers le bas, derrière le dossier, avant la mise en place de la cassette.



- 3 Appuyez sur chaque embout latéral – un à la fois.
  - > Lorsque vous entendez un déclic et que le marquage rouge sur chaque embout n'est plus visible, le cache-bagages est en place – vérifier qu'il est convenablement engagé.

## « Ajustement du rabat de hayon

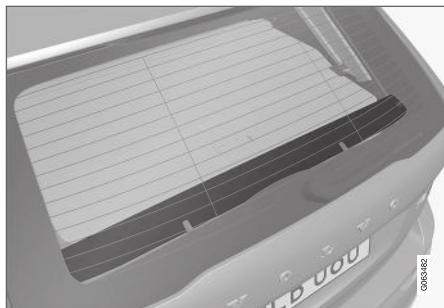

Un rabat peut être monté sur le hayon en utilisant le cache-bagages.

1. Faire tourner le rabat de manière à ce que le côté vis soit dirigé vers le bas et guider la goupille dans le support sur un côté du hayon.



2. Pincer ensemble le rabat légèrement pour faciliter le guidage de la goupille en place dans le support sur l'autre côté.
3. Presser les deux agrafes supérieures dans les évidements respectifs du hayon jusqu'au dé clic de la mise en place.

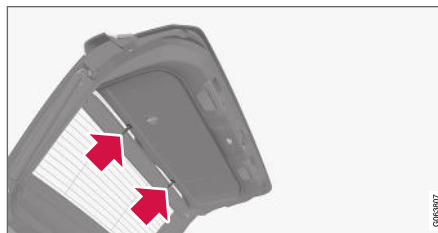

## Dépose du cache-bagages

En position rétractée :

1. Appuyer sur le bouton de l'un des embouts du cache-bagages rétracté et soulevez l'extrémité.
2. Inclinez délicatement le cache vers le haut/vers l'extérieur.
  - > L'autre embout se détachera alors automatiquement afin de pouvoir extraire le cache du compartiment à bagages.

## Dépose du rabat de hayon

Si le cache-bagages n'est pas utilisé, le rabat arrière doit être déposé.

1. Extraire les agrafes supérieures du recouvrement du hayon.

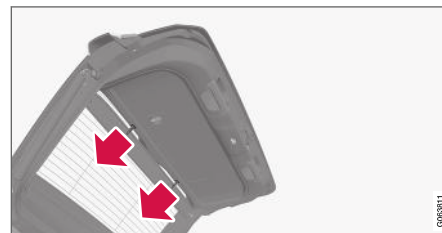

2. Extraire prudemment le rabat du support sur un côté du hayon puis de l'autre côté. Au besoin, presser légèrement ensemble le rabat pour le rendre plus souple et faciliter la dépose.

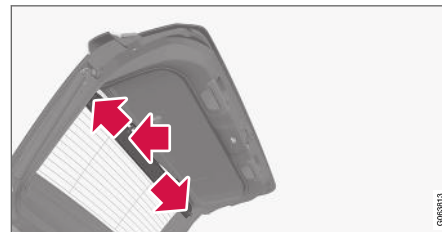

## Informations associées

- Utilisation du couvercle du coffre\* (p. 609)
- Recommandations relatives au chargement (p. 603)

## Utilisation du couvercle du coffre\*

Le couvre-bagages peut être utilisé en deux positions : complètement déployé, pour recouvrir le compartiment à bagages, ou partiellement rétracté pour faciliter l'accès aux objets plus profondément rangés dans le compartiment à bagages.

### Position de déploiement total

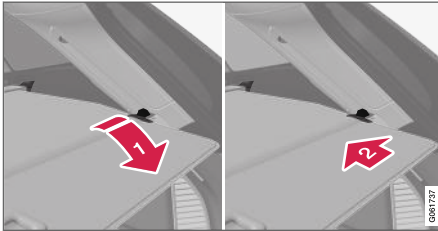

- 1 Saisir la poignée et tirer le couvre-bagages vers l'extérieur aussi loin que possible.
- 2 Enfoncer les goupilles de fixation dans les évidements des montants arrière du coffre.
  - > Le cache-bagages est verrouillé en position de déploiement total.

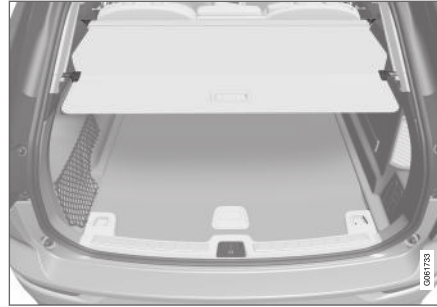

Couvre-bagages en position complètement ouverte.

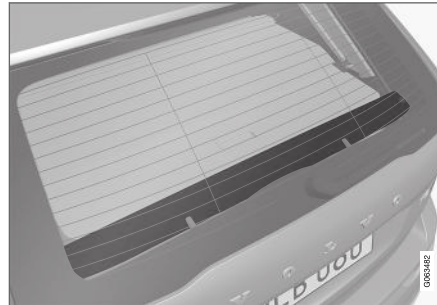

Le volet arrière monté à l'intérieur du hayon complète le couvre-bagages du coffre.

## Position de chargement

Depuis la position de déploiement total :



Presser la section de poignée du coffre légèrement vers le haut.

- > Le couvre-bagages s'élève jusqu'en butée à la position partiellement rétractée.

Pour revenir à la position de déploiement total depuis la position de chargement :

1. Saisir la poignée et tirer le couvre-bagages vers le bas aussi loin que possible. Incliner légèrement la poignée vers le haut de manière à ce que les goupilles de fixation puissent plus facilement dépasser le premier ensemble de rainures.
2. Relâcher la poignée afin que les goupilles de fixation s'engagent dans les rainures.
  - > Le cache est verrouillé en position de déploiement total.





**! IMPORTANT**

En position de charge, le cache-bagages peut obstruer la visibilité vers l'arrière. Le cache-bagages doit être complètement étiré ou complètement rétracté en roulant.

**Rétraction**

- Depuis la position de déploiement total :  
Soulevez la poignée et tirez-le vers l'arrière de sorte que les goupilles de retenue du cache-bagages soient dégagées des rainures. Puis relâchez-le.  
Depuis la position de chargement :  
Saisissez la poignée, extrayez le cache-bagages des rainures, puis tirez-le vers la position de déploiement total. Soulevez la poignée et tirez-le vers l'arrière de sorte que les goupilles de retenue soient dégagées des rainures. Puis relâchez-le.
- Faites glisser le cache et ses goupilles de retenue par dessus les panneaux latéraux jusqu'à ce qu'il s'arrête en position rétractée.

**Informations associées**

- Pose et dépose du couvre-bagages\* (p. 607)

**Pose et dépose de la grille d'acier de chargement\***

La grille d'acier de chargement empêche les charges ou les animaux domestiques du compartiment de chargement d'être projetés vers l'avant dans l'habitacle.

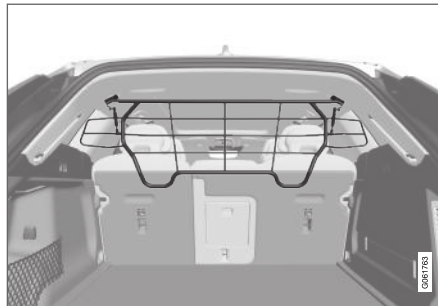

Pour des raisons de sécurité, la grille d'acier doit toujours être installée et fixée correctement.

**! AVERTISSEMENT**

Personne ne peut se trouver dans le compartiment à bagages pendant les trajets. Un freinage brutal ou une collision peut blesser gravement.

**Fixation**

**! IMPORTANT**

La grille d'acier de chargement peut être utilisée uniquement à la position arrière (derrière le siège arrière) décrite ici.

Avant d'installer la grille en acier, les consoles de montage en plastique du pavillon doivent être remplacées par des consoles d'acier. Volvo recommande que les consoles au plafond soient remplacées uniquement par un atelier ou un distributeur Volvo autorisé.

1. Replier les dossiers des sièges arrière.
2. La grille d'acier doit être dirigée dans la bonne direction. Levez la grille dans le véhicule, à travers l'une des portes arrière.

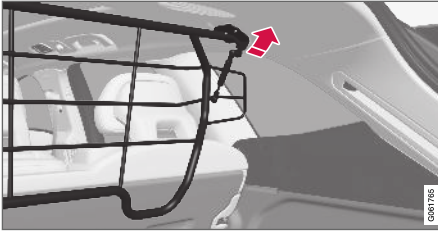

- Placer les points de fixation de la grille dans les consoles du toit.

L'étape suivante est plus facile si deux personnes tiennent la grille d'acier à la bonne position.

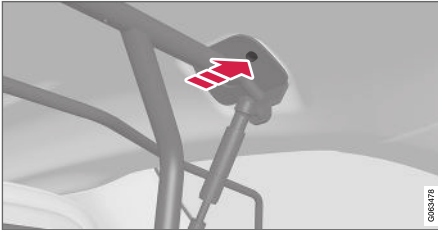

- Visser la vis prévue en place en utilisant la clé Allen prévue de 6 mm. Répéter l'opération de l'autre côté. Couple recommandé : 20 Nm (15 lb-pi)  
> Vérifier si la grille d'acier est fixée.
- Ramener le dossier en position verticale.

Pour plus d'information au sujet des outils et procédures nécessaires pour la pose/la dépose, consulter les consignes de montage fournies avec la grille d'acier.

### ! IMPORTANT

La grille d'acier de chargement ne peut être ni levée ni abaissée pendant qu'un cache-bagages est monté.

### Informations associées

- Recommandations relatives au chargement (p. 603)
- Oeillets d'ancrage (p. 606)

## Pose et dépose du filet du chargement\*

Le filet de chargement évite aux objets du coffre de passer dans l'habitacle en cas d'arrêt brutal ou de freinage d'urgence.

Le filet de retenue est fixé en quatre emplacements.

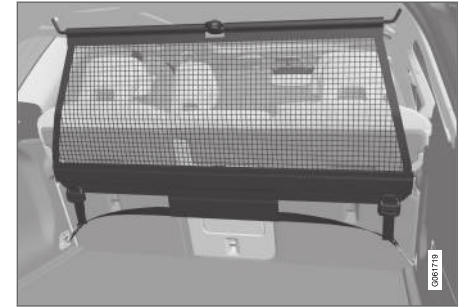

Pour des raisons de sécurité, le filet de chargement doit toujours être monté et assujéti conformément à la description suivante.

Le filet est réalisé en nylon tressé robuste et peut être fixé à deux emplacements dans le véhicule :

- Montage arrière - derrière le siège arrière.
- Montage avant - derrière le siège avant.





### **⚠ AVERTISSEMENT**

Les objets du compartiment à bagages doivent toujours être arrimés, même lorsqu'un filet de chargement est installé correctement.

## Installation du filet de chargement

### **⚠ AVERTISSEMENT**

Toutes les consoles supérieures, les crochets et les sangles du filet de chargement doivent être montés et fixés convenablement avant que le filet ne soit utilisé.

Ne jamais utiliser le filet s'il est endommagé.

### **i REMARQUE**

Avec le montage avant, le filet de chargement s'installe plus facilement par une porte arrière.

1. Déplier le filet de chargement et vérifier si la tige supérieure se déplie et se verrouille en place.
2. Insérer l'un des crochets dans le point de fixation avant ou arrière du plafond, avec les fermetures de sangle face à vous.

3. Insérer l'autre crochet supérieur dans le point de montage au plafond du côté opposé. Les crochets à ressort télescopiques facilitent le montage.

Les crochets de filet doivent être poussés vers l'avant aussi loin que possible dans leurs points respectifs de montage.

4. Montage arrière: Avec le filet de chargement accroché dans les points de montage arrière au plafond, fixer les sangles du filet dans les œillets de plancher avant du coffre.

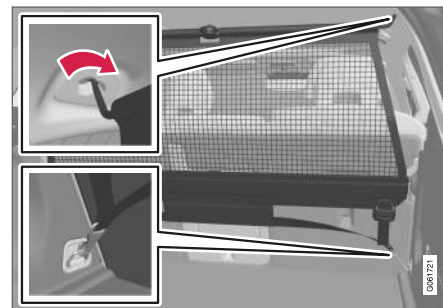

Montage arrière.

Montage avant: Avec le filet de chargement monté dans le point de montage avant au plafond, accrocher les sangles dans les œillets extérieurs sur les rails de siège avant, derrière les sièges. La fixation du filet est plus facile si les dossiers sont redressés et si les sièges sont légèrement avancés.



Montage avant.

Déplacer le siège ou le dossier uniquement jusqu'à ce qu'il touche le filet. Un déplacement trop violent ou l'application de trop de pression sur le filet peut causer des dégâts.

### **!** IMPORTANT

Si un siège/un dossier est pressé trop brutalement en arrière contre le filet de chargement, le filet et ses supports au plafond risquent des dégâts.

## Dépose du filet de chargement

Le filet de chargement peut aisément être déposé et replié.

1. Desserrer le filet de chargement en pressant le bouton des verrous de sangle sur chaque côté et tirer pour permettre un certain mou.
2. Appuyer sur les arrêteurs et relâcher les deux crochets de sangle.
3. Décrocher les crochets supérieurs et déposer le filet des points de montage au plafond.
4. Presser le bouton rouge sur la tige pour pouvoir la plier. Plier et rouler le filet. Ranger le filet dans sa boîte.

## Informations associées

- Recommandations relatives au chargement (p. 603)
- Oeillets d'ancrage (p. 606)

5. Tirer sur les sangles jusqu'à ce que le filet de chargement soit tendu.





ENTRETIEN ET SERVICE

## Programme d'entretien Volvo

Pour maintenir le véhicule aussi sûr et fiable que possible, respecter le calendrier d'entretien Volvo spécifié dans le livret de garantie et d'entretien.

Volvo recommande que les interventions et la maintenance soient réalisées par un atelier Volvo autorisé. Les ateliers Volvo possèdent l'équipe, la documentation technique et les outils spéciaux qui permettent de garantir la qualité la plus élevée d'intervention.

### **!** IMPORTANT

Pour confirmer que la garantie Volvo n'est pas invalidée, consulter le livret de garantie d'entretien.

## Introduction

Les entretiens comprennent plusieurs vérifications qui nécessitent des instruments et des outils spéciaux; elles doivent donc être réalisées par un technicien qualifié. Pour maintenir votre Volvo en excellent état, exiger des pièces et des accessoires de marque Volvo puisque ceux-ci ont déjà fait leurs preuves.

## The Federal Clean Air Act - U.S (Loi sur la lutte contre la pollution atmosphérique - États-Unis)

La Loi fédérale américaine sur la lutte contre la pollution atmosphérique exige des constructeurs

automobiles qu'ils fournissent des instructions écrites à l'acheteur final pour assurer le bon entretien et le bon fonctionnement des composants qui contrôlent les émissions. Ces services, qui sont énumérés dans le livret de garantie et d'entretien, ne sont pas couverts par la garantie. Vous devrez payer la main-d'œuvre et les pièces utilisées.

## Service d'entretien

Votre voiture Volvo a subi plusieurs inspections avant de vous être livrée, conformément aux spécifications de Volvo. Les services d'entretien stipulés dans le livret de garantie et d'entretien, dont bon nombre influencent considérablement le taux d'émissions du véhicule, doivent être effectués tel qu'indiqué. Nous vous recommandons de conserver les reçus des services touchant les émissions du véhicule en cas de problèmes reliés à la maintenance. Il faut également effectuer une inspection et un entretien chaque fois que l'on observe ou que l'on soupçonne une défektivité.

## Garanties en vigueur - États-Unis/Canada

En vertu des règlements en vigueur au Canada et aux É.-U., les garanties énumérées dans la liste ci-dessous sont offertes.

- Garantie limitée des nouveaux véhicules
- Garantie limitée sur pièces et accessoires
- Garantie limitée de protection contre la corrosion

- Garantie limitée des ceintures de sécurité et des systèmes de retenue supplémentaire
- Garantie relative à la conception et aux défauts du dispositif antipollution
- Garantie relative au rendement du dispositif antipollution

Il existe des garanties au niveau fédéral. D'autres garanties sont offertes selon les exigences légales de l'état ou de la province. Se référer au livret de garantie et d'entretien pour des renseignements détaillés sur chacune de ces garanties.

## Une maintenance périodique aide à réduire les émissions.

### **i** REMARQUE

- Se reporter au livret d'entretien et de garantie pour un calendrier complet d'entretien et de maintenance jusqu'à 240 000 km (150 000 milles). Ce programme comprend les inspections et les entretiens nécessaires au bon fonctionnement du véhicule, ainsi que les composants qui ont un effet sur les émissions du véhicule.
- Le carnet de garantie et d'enregistrements des informations d'entretien contient également des informations détaillées concernant les garanties qui s'appliquent à votre véhicule.

## Système de diagnostic embarqué

OBD II fait partie du système de gestion informatisée du moteur de votre véhicule. Il enregistre les données de diagnostic concernant les contrôles antipollution de votre véhicule. Il peut allumer le témoin de vérification du moteur (MIL) s'il détecte une anomalie dans la commande des émissions gazeuses. Une anomalie est un composant ou un système qui ne fonctionne pas dans une plage prévue. Une anomalie peut être permanente ou temporaire. OBD II enregistre un message pour toutes les anomalies détectées.

## Préparation aux inspections des dispositifs d'antipollution

### Comment utilise-t-on le système OBD II pour l'inspection des dispositifs antipollution ?

De nombreux États connectent un ordinateur directement à un système embarqué du véhicule OBD II. L'inspecteur peut alors lire les anomalies. Dans certains États, ce type d'inspection est remplacé par le test d'émission du tuyau d'échappement.

### Dans quels cas mon véhicule échouerait-il à l'inspection OBD II des dispositifs antipollution ?

Votre véhicule peut échouer à l'inspection OBD II des dispositifs antipollution pour l'une ou l'autre des raisons suivantes :

- Si le témoin « Check Engine » (MIL) est allumé, votre véhicule peut échouer à l'inspection.
- Si votre témoin de vérification du moteur s'est allumé mais s'est éteint sans action de votre part, OBD II conserve toujours une anomalie enregistrée. Votre véhicule peut réussir ou échouer, selon les pratiques d'inspection dans votre région.
- Si une opération d'entretien effectuée récemment sur votre véhicule a nécessité le débranchement de la batterie, il se peut que les données de diagnostic OBD II soient incomplètes et que le système juge le véhicule « non prêt » pour l'inspection. Un véhicule qui n'est pas prêt peut échouer à l'inspection.

### Comment préparer ma prochaine inspection OBD II des dispositifs antipollution ?

- Si le témoin « Check Engine » (MIL) s'allume, ou s'il s'éteint sans intervention, demander qu'un diagnostic soit établi pour votre véhicule et, au besoin, faites réparer celui-ci par un technicien Volvo qualifié.
- Si votre véhicule a subi une opération d'entretien à la suite du déclenchement du témoin « Check Engine » ou qu'une opération d'entretien a nécessité le débranchement de la batterie, une période de conduite est nécessaire pour que le dispositif OBD II soit « prêt » pour l'inspection. Afin d'amener le dispositif OBD II à cet état, conduire le

véhicule pendant une demi-heure sur deux parcours variés incluant arrêts et conduite sur autoroute. Votre concessionnaire Volvo peut vous fournir de plus amples renseignements sur la planification d'un tel parcours.

- Faites effectuer l'entretien de votre véhicule selon le calendrier d'entretien recommandé.

### Entretien effectué par le propriétaire du véhicule

Les services et les intervalles d'entretien périodique sont décrits dans le livret de garantie et d'entretien du véhicule.

Les opérations qui suivent peuvent être exécutées entre les intervalles d'entretien normalement prévus.

#### Chaque fois que vous faites le plein :

- Vérifier le niveau de l'huile à moteur.
- Nettoyage du pare-brise, des essuie-glaces, des phares et des feux arrière.



#### « Tous les mois :

- Vérifier la pression de gonflage à froid de tous les pneus. Inspecter les pneus pour détecter les signes d'usure.
- Vérifier que le niveau du liquide de refroidissement du moteur et des autres fluides se situe entre les marques « min » et « max ».
- Nettoyer les surfaces intérieures des glaces à l'aide d'un nettoyant pour verre et de papier essuie-tout doux.
- Essuyer les fenêtres de renseignement du conducteur à l'aide d'un chiffon doux.
- Inspecter visuellement les bornes de batterie pour détecter les signes de corrosion. La présence de corrosion peut indiquer qu'un connecteur de borne est desserré ou que la batterie a atteint la fin de sa durée de service. Consulter votre concessionnaire Volvo pour de plus amples renseignements.

#### Au besoin :

Nettoyer la voiture, y compris le dessous, pour réduire l'usure que peut amener l'accumulation de saletés et la corrosion causée par les résidus de sel.

Nettoyer les bouches d'admission d'air à la base du pare-brise et tous les autres endroits des feuilles d'arbre et brindilles qui peuvent s'y accumuler.

<b>i</b>	<b>REMARQUE</b>
<p>Une information d'entretien complète pour les techniciens qualifiés est disponible en ligne à l'achat ou à l'abonnement sur le site <a href="http://www.volvotechinfo.com">www.volvotechinfo.com</a>.</p>	

#### Informations associées

- État de la voiture (p. 620)
- Réserver un service et une réparation (p. 621)
- Connexion d'équipement au connecteur de liaison de données du véhicule (p. 40)
- Certification des techniciens (p. 41)
- Entretien du système de commande de climatisation (p. 627)
- Maintenance du système de freinage (p. 436)
- Compartiment moteur aperçu (p. 628)

## Transfert de données entre le véhicule et l'atelier via Wifi

Les ateliers Volvo possèdent un réseau Wifi dédié au transfert sécurisé de données entre votre véhicule et l'atelier. Votre visite à l'atelier est plus simple et plus efficace quand des données de diagnostic et des logiciels peuvent être transférés sur le réseau de l'atelier.

Lorsque vous arrivez à l'atelier, votre technicien peut connecter votre véhicule au réseau Wifi de l'atelier afin d'effectuer une recherche de panne et de télécharger des logiciels. Pour ce type de communication, le véhicule se connecte uniquement au réseau de l'atelier. Le véhicule peut être connecté uniquement au réseau d'atelier dédié, pas à d'autres réseaux, par exemple le réseau de votre domicile.

### Connexion manuelle au Wifi de l'atelier

La connexion manuelle est généralement réalisée par un technicien d'entretien. Dans la mesure où le technicien utilise les boutons de votre clé à télécommande pour connecter le véhicule, il est important que vous emportiez une clé possédant des boutons lorsque vous amenez le véhicule à un atelier. Une triple pression sur le bouton de verrouillage de la clé à télécommande permet de connecter le véhicule au réseau Wifi de l'atelier.

Lorsque la voiture est connectée à un réseau Wifi, le pictogramme  s'affiche à l'affichage central.

**AVERTISSEMENT**

La voiture ne peut pas être conduite quand elle est connectée aux réseaux et systèmes de l'atelier.

**Informations associées**

- Gestion des mises à jour système via le centre de téléchargement (p. 619)
- Réserver un service et une réparation (p. 621)

**Centre de téléchargement**

Avec le véhicule connecté à Internet<sup>1</sup>, les mises à jour d'un certain nombre de systèmes du véhicule peuvent être téléchargées depuis l'écran central.



L'application **Centre de téléchargement** se lance depuis la section application de l'écran central et permet de :

- rechercher et mettre à jour le logiciel du système ;
- mettre à jour des données de carte pour Sensus Navigation\*
- télécharger, mettre à jour et désinstaller des applications.

**Informations associées**

- Gestion des mises à jour système via le centre de téléchargement (p. 619)
- Télécharger les applications. (p. 497)
- Mise à jour des applications (p. 497)
- Suppression d'applications (p. 498)
- Véhicule connecté à l'Internet\* (p. 541)
- Navigation dans les vues de l'écran central (p. 119)

**Gestion des mises à jour système via le centre de téléchargement**

Les mises à jour système s'appliquent aux parties de la voiture liées à la voiture connectée et à l'infotainment. Si des mises à jour de logiciel système sont disponibles, elles peuvent être soit installées toutes en même temps, soit une à la fois.

**Recherche des mises à jour**

Une connexion Internet du véhicule est nécessaire pour les mises à jour<sup>2</sup>.

Les mises à jour système sont gérées à l'aide de l'application **Centre de téléchargement** dans

la section application de l'écran central. Si aucune recherche de mises à jours disponibles n'a été effectuée depuis le dernier démarrage du système d'infotainment, une recherche est lancée. Aucune recherche n'est lancée si une installation logicielle est en cours. Un chiffre du bouton **Mises à jour du système** indique le nombre de mises à jour disponibles. Effleurer le bouton pour afficher une liste des mises à niveau qui peuvent être installées dans le véhicule. Si une mise à jour est disponible, le message **Nouv. m. à j. logiciel dispo.** s'affiche également dans le champ de statut de l'écran central.

<sup>1</sup> Les données sont transférées (trafic des données) en utilisant Internet et ceci peut impliquer un coût.

<sup>2</sup> Les données sont transférées (trafic des données) en utilisant Internet et ceci peut impliquer un coût.



### **i** REMARQUE

Le téléchargement de données peut influencer d'autres services tels que le transfert de données et, par exemple, la radio par Internet. Si l'impact sur d'autres services pose des problèmes, le téléchargement peut être interrompu. Ou bien, il peut être opportun de désactiver ou d'annuler d'autres services.

### **i** REMARQUE

Une mise à jour peut être interrompue en coupant le contact et en quittant la voiture.

Cependant, la mise à jour ne doit pas être terminée avant de quitter la voiture car elle reprendra lors de l'utilisation suivante de la voiture.

### Mise à jour de l'ensemble du logiciel système

- Sélectionner **Tout installer** au bas de la liste.

Pour éviter l'affichage d'une liste, sélectionner **Tout installer** par le bouton **Mises à jour du système**.

### Mise à jour des éléments individuels du logiciel système

- Sélectionner **Installer** pour le logiciel requis.

### Annulation du téléchargement de logiciel

- Appuyer sur la croix dans l'indicateur d'activité qui a remplacé le bouton **Installer** lors du démarrage du téléchargement.

Noter que seul le téléchargement peut être annulé, la phase d'installation ne peut être annulée une fois entamée.

### Désactivation de la recherche en arrière-plan de mise à jour logicielle

La recherche automatique en arrière-plan des mises à jour logicielles est activée comme configuration d'usine par défaut, mais la fonction peut être désactivée.

1. Appuyez sur **Paramètres** sur la vue principale de l'écran central.
2. Appuyer sur **Système** → **Centre de téléchargement**.
3. Désélectionner **Mises à jour du logiciel automatiques**.

### Informations associées

- Centre de téléchargement (p. 619)
- Véhicule connecté à l'Internet\* (p. 541)
- Navigation dans les vues de l'écran central (p. 119)

### État de la voiture

L'état général du véhicule peut s'afficher à l'affichage central avec l'option de prendre un rendez-vous d'entretien<sup>3</sup>.

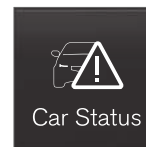

L'application **État voiture** est lancée depuis la vue de l'application de l'affichage central et présente quatre onglets :

- **Messages** - messages d'état
- **État** - vérification du niveau d'huile moteur
- **TPMS** - vérification de la pression de gonflage des pneus
- **Rendez-vous** - informations de rendez-vous et informations de véhicule<sup>3</sup>

### Informations associées

- Gestion des messages enregistrés depuis le tableau de bord (p. 111)
- Vérification et remplissage d'huile moteur (p. 630)
- Système de surveillance de la pression des pneus\* (p. 572)
- Réserver un service et une réparation (p. 621)

<sup>3</sup> Concerne certains marchés.

- Envoi d'information sur le véhicule à l'atelier (p. 622)
- Navigation dans les vues de l'écran central (p. 119)

## Réserver un service et une réparation<sup>4</sup>

Ce service offre un moyen commode de réserver les entretiens et les visites à l'atelier, directement dans votre voiture.

Quand il est temps d'effectuer un entretien, et dans certains cas lorsque la voiture nécessite des réparations, un message s'affiche à l'écran conducteur et sur le champ de statut de l'écran central. La durée de l'entretien est déterminée par le temps écoulé, le nombre d'heures pendant lesquelles le moteur a tourné ou la distance parcourue depuis le dernier entretien.

### Avant que le service ne puisse être utilisé

- Créer un Volvo ID et enregistrer le Volvo ID dans le véhicule.
- Pour sélectionner un distributeur Volvo que vous désirez contacter, visiter le site [www.volvocars.com](http://www.volvocars.com) et y accéder.
- Pour envoyer et recevoir une information de rendez-vous, le véhicule doit être connecté à Internet<sup>5</sup>.

### Réserver une intervention d'entretien

Lorsque vous décidez de réserver un entretien depuis votre véhicule, l'information est envoyée via votre connexion Internet<sup>5</sup>.

Remplir une demande de réservation dans la voiture lorsque c'est nécessaire ou lorsqu'un message indiquant que la voiture nécessite un entretien ou une réparation s'affiche dans le champ de statut, en haut de l'écran central.

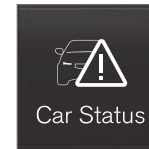

1. Lancer l'application **État voiture** depuis la section application de l'écran principal.
2. Appuyer sur le bouton **Rendez-vous**.
3. Appuyer sur le bouton **Demande de réserv..**
4. S'assurer que le **Volvo ID** correct est rempli.
5. S'assurer que le **Atelier** requis est rempli.
6. Dans le champ **Info pour le garage**, vous pouvez donner les détails sur l'intervention demandée ou une autre information pour l'atelier.

<sup>4</sup> Concerne certains marchés.

<sup>5</sup> Les données sont transférées (trafic des données) en utilisant Internet et ceci peut impliquer un coût.

- « 7. Appuyer sur le bouton **Envoyer demande de rendez-vous**.
- > Vous recevrez une suggestion de réservation dans votre voiture dans les quelques jours<sup>6</sup>. Vous recevrez également le même message par courriel et lorsque vous accédez au site [www.volvocars.com](http://www.volvocars.com).
- Sur certains marchés, le message du tableau de bord indiquant que le véhicule exige une intervention qui se paraît une fois que la demande de rendez-vous a été envoyée.
8. Effleurer **Annuler la demande** si vous désirez annuler votre demande.

La demande de rendez-vous contient l'information au sujet de votre véhicule qui aide l'atelier à planifier votre visite.

Le concessionnaire confirme au moyen d'une réservation numérique suggérée. Des informations sur votre concessionnaire sont aussi disponibles dans la voiture et votre atelier peut être contacté à tout moment.

### Accepter la suggestion de réservation

Lorsque le véhicule a reçu une suggestion de rendez-vous, un message s'affiche en haut de l'écran central, dans champ de statut.

1. Appuyer sur le message.
2. Si la suggestion de réservation vous convient, appuyer sur le bouton **Accepter**. Sinon, appuyer soit sur le bouton **Envoyer nouvelle proposition** soit sur le bouton **Décliner**.

Sur certains marchés, le système vous rappelle que le délai de rendez-vous approche et le système de navigation<sup>7</sup> peut vous guider jusqu'à l'atelier à l'heure prévue.

### Informations associées

- État de la voiture (p. 620)
- Envoi d'information sur le véhicule à l'atelier (p. 622)
- Navigation dans les vues de l'écran central (p. 119)
- Volvo ID (p. 30)
- Véhicule connecté à l'Internet\* (p. 541)

## Envoi d'information sur le véhicule à l'atelier<sup>8</sup>

L'information en rapport avec le véhicule peut être envoyée à tout moment depuis le véhicule, par exemple si vous projetez une visite à un atelier et que vous souhaitez aider votre atelier en fournissant une information de base supplémentaire. L'envoi d'information sur le véhicule diffère de l'organisation d'un rendez-vous.

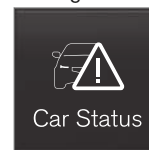

1. Lancer l'application **État voiture** depuis la section application de l'écran principal.
2. Appuyer sur le bouton **Rendez-vous**.

<sup>6</sup> La durée peut varier selon le marché.

<sup>7</sup> S'applique à Sensus Navigation\*.

<sup>8</sup> Concerne certains marchés.



### 3. Appuyer sur le bouton **Envoyer données**.

- > Un message de confirmation de l'envoi des données du véhicule est affiché en haut de l'écran central. Le transfert de données peut être interrompu par une pression sur la croix dans l'indicateur d'activité.

L'information est envoyée via la connexion Internet du véhicule<sup>9</sup>.

L'information sur le véhicule est accessible par n'importe quel distributeur qui connaît votre numéro d'identification de véhicule (NIV<sup>10</sup>).

### **Contenu de l'information de véhicule**

L'information au sujet du véhicule sauvegardée la plus récemment est envoyée (la dernière fois que le contact a été mis). Ceci inclut l'information suivante :

- nécessité d'entretien
- temps écoulé depuis le dernier entretien
- état de fonctionnement
- niveaux de liquide
- Indication de compteur
- Le numéro d'identification du véhicule (NIV<sup>10</sup>)
- la version du logiciel de la voiture
- les informations de diagnostic de la voiture.

### **Informations associées**

- Réserver un service et une réparation (p. 621)
- État de la voiture (p. 620)
- Navigation dans les vues de l'écran central (p. 119)
- Véhicule connecté à l'Internet\* (p. 541)

<sup>9</sup> Les données sont transférées (trafic des données) en utilisant Internet et ceci peut impliquer un coût.

<sup>10</sup> Numéro d'identification du véhicule.

## Levage du véhicule

En levant le véhicule, il est important que le cric soit engagé correctement aux poids de fixation prévus sous le véhicule.

Pour les véhicules avec nivellement automatique\*, la suspension pneumatique (si installée) doit être désactivée avant de lever le véhicule. Désactivation de la fonction dans l'affichage central.

### AVERTISSEMENT

Si le véhicule est levé sur un cric de garage, le cric doit être placé sous l'un des quatre points de levage. Le véhicule doit être placé correctement sur le cric sans risque de déplacement. La plaque de cric doit être couverte d'un patin de caoutchouc pour contribuer à la stabilité du véhicule et le protéger des dégâts. Toujours utiliser des chandelles ou similaire.

### REMARQUE

Volvo recommande d'utiliser uniquement le cric destiné à votre modèle spécifique de véhicule. En cas d'utilisation d'un autre cric que celui recommandé par Volvo, suivre les consignes qui accompagnent l'équipement.

Le cric ordinaire du véhicule est destiné uniquement à être utilisé dans des situations temporaires pendant de bref laps de temps, comme dans le cas du remplacement de roue en cas de pneu plat. Si le véhicule doit être levé plus souvent ou pendant une période prolongée, l'utilisation d'un cric de garage ou d'un treuil est recommandée. Toujours suivre les directives d'utilisation de ce dispositif.

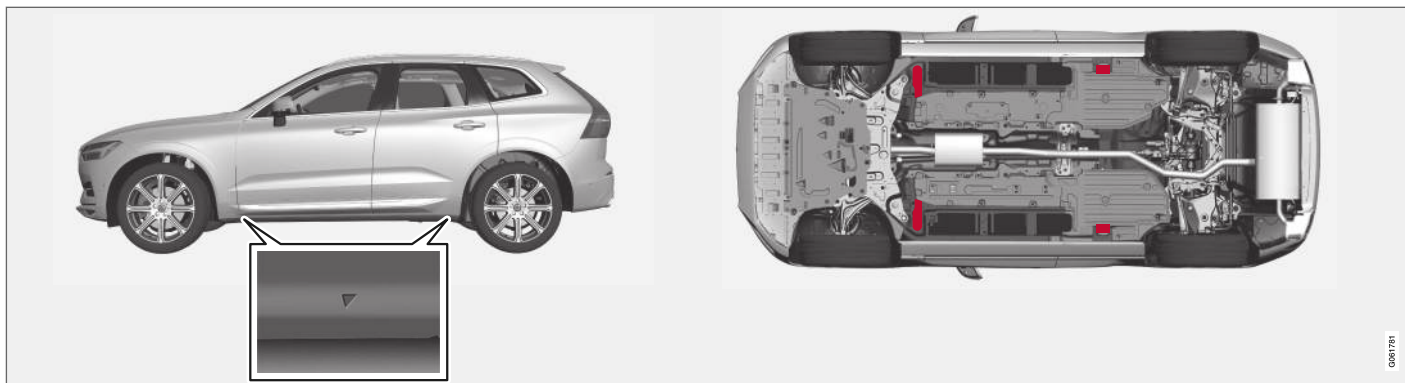

Les triangles dans le recouvrement de plastique indiquent l'emplacement des points de fixation de cric/points de levage (zones rouges).

### Informations associées

- Retrait d'une roue (p. 579)
- Cric\* (p. 578)
- Réglages de commande de mise à niveau\* (p. 462)

## Ouverture et fermeture du capot

Pour ouvrir le capot, tirer sur le levier de l'habitacle puis faire tourner la manette sur le capot.

### Ouverture du capot

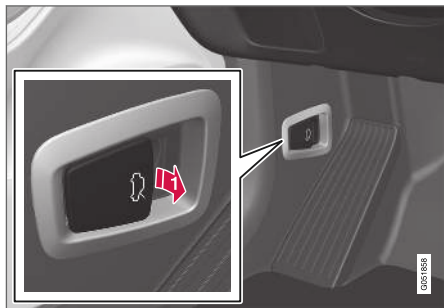

- 1 Tirer le levier près des pédales pour relâcher le capot de sa position complètement fermée.



- 2 Déplacer la main de gauche à droite sous le capot, saisir la manette et la déplacer vers le haut et vers le côté pour relâcher la fixation et lever le capot.

### Avertissement de capot non fermé



Lorsque le capot est relâché, un pictogramme et un graphisme d'avertissement s'affichent au tableau de bord et un signal sonore retentit. Si le véhicule commence à rouler, le signal sonore se répète plusieurs fois.

### REMARQUE

Si le pictogramme d'avertissement est éclairé ou si un signal sonore d'avertissement retentit même après la fermeture du capot, consulter un atelier - un atelier Volvo autorisé est recommandé.

## Fermeture du capot

1. Appuyer sur le capot jusqu'à ce qu'il commence à se fermer sous son propre poids.
2. Lorsque le capot atteint la fixation à la manette du bord avant du véhicule, appuyer sur le capot pour le fermer complètement.

### AVERTISSEMENT

Risque de blessure! Lors de la fermeture, vérifier si le capot est complètement dégagé d'obstruction et que personne ne risque d'être blessée.

### AVERTISSEMENT

Vérifier le verrouillage du capot après sa fermeture. Il doit se verrouiller de manière audible des deux côtés.



Capot pas complètement fermé. L'illustration est générique - les détails peuvent varier en fonction du modèle de véhicule.



Capot complètement fermé. L'illustration est générique - les détails peuvent varier en fonction du modèle de véhicule.

### **⚠ AVERTISSEMENT**

Ne jamais rouler avec le capot ouvert !

En cas d'indice de capot mal fermé, arrêter immédiatement et fermer le capot convenablement.

#### **Informations associées**

- Compartiment moteur aperçu (p. 628)
- Rappels de porte et de ceinture de sécurité (p. 56)

### **Entretien du système de commande de climatisation**

L'entretien et les réparations du système de climatisation sont réservés à un atelier autorisé.

#### **Dépannage et réparations**

Le système de conditionnement d'air contient une substance traçante fluorescente. Un rayonnement ultraviolet est utilisé pour rechercher des fuites dans le système.

Volvo recommande de s'adresser à un atelier Volvo autorisé.

#### **Véhicules avec fluide frigorigène R134a**

### **⚠ AVERTISSEMENT**

Le système de conditionnement d'air contient du réfrigérant R134a sous pression. Les réparations et autres interventions au système sont réservées à un atelier autorisé.

#### **Informations associées**

- Programme d'entretien Volvo (p. 616)

## Remplacement d'un pare-brise avec affichage tête haute\*

Les véhicules avec affichage tête haute possèdent un type spécial de pare-brise destiné à l'affichage de l'image projetée.

Volvo recommande de s'adresser à un atelier Volvo autorisé pour l'assistance en matière de remplacement de pare-brise. Le type correct du pare-brise de remplacement doit être utilisé pour un fonctionnement correct de l'affichage tête haute.

### Informations associées

- Affichage tête haute\* (p. 148)
- Nettoyage de l'affichage tête haute\* (p. 657)

## Compartment moteur aperçu

Cet aperçu montre certains composants en rapport avec le service.

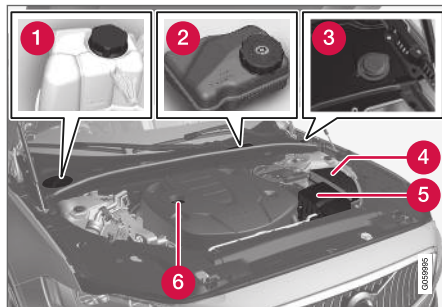

La disposition du compartiment moteur peut varier en fonction du modèle et de la variante de moteur.

- 1 Réservoir de dilatation du liquide de refroidissement
- 2 Réservoir de liquide de frein (côté conducteur)
- 3 Tuyau de remplissage de liquide lave-glace<sup>11</sup>
- 4 Boîtier à fusibles
- 5 Filtre à air
- 6 Tuyau de remplissage d'huile moteur

## **⚠** AVERTISSEMENT

Se rappeler que le ventilateur de refroidissement (placé à l'avant du compartiment moteur, derrière le radiateur) peut démarrer ou continuer à fonctionner automatiquement jusqu'à 6 minutes après que le contact a été coupé.

Le lavage du moteur du véhicule est réservé à un atelier – un atelier Volvo autorisé est recommandé. Si le moteur est chaud, il existe un risque d'incendie.

## **⚠** AVERTISSEMENT

Le système d'allumage fonctionne avec des tensions extrêmement élevées et dangereuses. Le système électrique du véhicule doit toujours être dans le mode d'allumage **0** lors d'interventions dans le compartiment moteur.

Ne toucher ni les bougies d'allumage ni les bobines d'allumage lorsque le système électrique du véhicule est en mode d'allumage **II** ou lorsque le moteur du véhicule est chaud.

### Informations associées

- Ouverture et fermeture du capot (p. 626)
- Remplissage du réservoir de liquide lave-glace (p. 674)
- Remplissage du liquide de refroidissement (p. 631)

<sup>11</sup> Ajouter du liquide lave-glace régulièrement, par exemple lors des appoints de carburant.

- Fusibles dans le compartiment moteur (p. 646)
- Vérification et remplissage d'huile moteur (p. 630)
- Modes d'allumage (p. 431)

## Huile à moteur

Pour les intervalles d'entretien recommandés et les garanties qui s'appliquent, une huile moteur approuvée doit être utilisée.

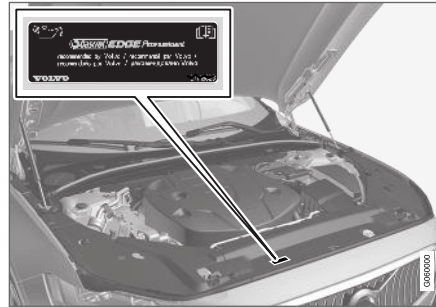

Volvo recommande :



Si l'huile moteur n'est pas vérifiée régulièrement et si le niveau devient bas, ceci peut gravement endommager le moteur du véhicule.

### ! IMPORTANT



Pour satisfaire aux exigences d'intervalles d'entretien du moteur, tous les moteurs sont remplis en usine d'une huile moteur synthétique spécialement adaptée. Un grand soin a été apporté au choix de l'huile pour optimiser la durée de vie, les capacités, la consommation de carburant et l'impact sur l'environnement.

Pour appliquer les intervalles d'entretien recommandés, une huile moteur approuvée doit être utilisée. Utiliser uniquement la classe d'huile prescrite pour l'appoint ou le remplacement de l'huile. Sinon, il existe un risque pour la durée de vie du véhicule, la capacité de démarrage, la consommation de carburant et l'impact environnemental.

L'huile moteur de la classe et de la viscosité prescrites doit être utilisée au risque d'endommager les organes en rapport avec le moteur du véhicule. Volvo Car Corporation dénie toute responsabilité de garantie au sujet de tels dégâts.

Volvo recommande de confier les vidanges d'huile à un atelier Volvo autorisé.

« Volvo utilise différents systèmes pour avertir si le niveau d'huile est trop bas/élevé ou si la pression d'huile est basse. Sur les variantes de moteur du véhicule avec capteur de pression d'huile, un pictogramme d'avertissement s'affiche au tableau de bord lorsque la pression d'huile est basse

 Sur les variantes de moteur du véhicule avec un capteur de niveau d'huile, le pictogramme d'avertissement  du tableau de bord et des messages d'affichage sont utilisés pour alerter le conducteur. Certaines variantes de moteur de véhicule possèdent les deux systèmes. Communiquer avec un concessionnaire Volvo pour plus de renseignements.

Remplacer l'huile moteur et le filtre à huile conformément au calendrier spécifié dans le livret d'information de garantie et des enregistrements de maintenance. Des huiles d'une classe supérieure à celle spécifiée peuvent être utilisées. Si le véhicule traverse des conditions adverses, Volvo recommande l'utilisation d'une huile d'une classe plus élevée que celle spécifiée.

### Informations associées

- Vérification et remplissage d'huile moteur (p. 630)
- Caractéristiques de l'huile moteur (p. 686)

## Vérification et remplissage d'huile moteur

Le niveau d'huile est détecté au moyen d'un capteur électronique de niveau d'huile.

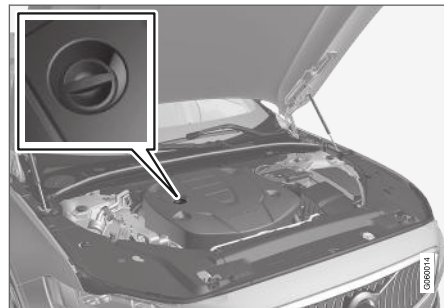

Tuyau de remplissage<sup>12</sup>.

Il peut être nécessaire de faire l'appoint d'huile moteur entre les entretiens programmés régulièrement.

Aucune action n'est nécessaire en ce qui concerne le niveau d'huile moteur avant l'apparition d'un message au tableau de bord.

### **AVERTISSEMENT**



Si ce pictogramme est accompagné du message **Niveau d'huile moteur Entretien nécessaire**, visiter à un atelier – un atelier Volvo autorisé est recommandé. Le niveau d'huile peut être trop élevé.

### **IMPORTANT**



Si ce paramètre s'affiche avec un message au sujet du bas niveau d'huile, par exemple **Niv. huile moteur bas Remplir 1 litre**, remplir uniquement du volume indiqué, par exemple 1 litre (1 pinte).

### **AVERTISSEMENT**

L'huile ne peut se répandre sur les tuyaux d'échappement chauds au risque d'incendie.

### Affichage du niveau d'huile dans l'affichage central

Le niveau d'huile peut être vérifié en utilisant l'indicateur électronique de niveau d'huile de l'affichage central lorsque le moteur du véhicule a démarré. Le niveau d'huile doit être vérifié régulièrement.

<sup>12</sup> Les moteurs équipés d'un capteur électronique de niveau d'huile ne comportent pas de jauge.





1. Lancer l'application **État voiture** depuis la section application de l'écran principal.
2. Effleurer **État** pour afficher le niveau d'huile.

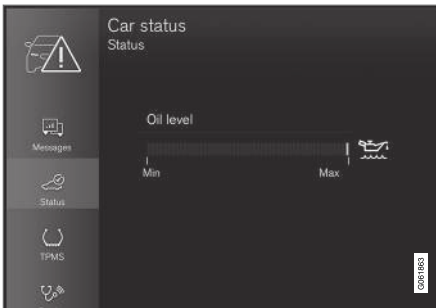

Graphique du niveau d'huile dans l'écran central.

### **i** REMARQUE

Le système ne peut détecter directement les changements lorsque l'huile est ajoutée ou évacuée. Le véhicule doit avoir parcouru environ 30 km (20 milles) et s'être arrêté 5 minutes sur un sol horizontal et avec le moteur du véhicule arrêté avant l'affichage correct du niveau d'huile.

### **i** REMARQUE

Si les conditions de mesure du niveau d'huile ne sont pas réunies (délai après l'arrêt du moteur du véhicule, l'inclinaison du véhicule, température ambiante, etc.) le message de **Aucune valeur disponible** s'affiche à l'affichage central. Ceci ne signifie **pas** que quelque chose est incorrect dans les systèmes du véhicule.

### Informations associées

- Huile à moteur (p. 629)
- Caractéristiques de l'huile moteur (p. 686)
- Modes d'allumage (p. 431)
- État de la voiture (p. 620)

## Remplissage du liquide de refroidissement

Le liquide de refroidissement permet de maintenir le moteur thermique à la bonne température de fonctionnement. La chaleur transmise par le moteur au liquide de refroidissement peut être utilisée pour chauffer l'habitacle.

Lors de l'appoint de liquide de refroidissement, respecter les consignes de l'emballage. Ne jamais remplir le circuit de liquide de refroidissement d'eau uniquement. Le risque de gel augmente si la quantité de liquide de refroidissement est insuffisante ou excessive.

En cas de liquide de refroidissement sous le véhicule, de fumée provenant du circuit de refroidissement ou si plus de 2 litres (environ 2 pintes) de liquide de refroidissement ont été ajoutés au circuit, un problème de refroidissement peut exister et le démarrage du véhicule peut endommager le moteur. Appeler une dépanneuse et ne pas tenter de faire démarrer le moteur du véhicule.

### **!** AVERTISSEMENT

Le liquide de refroidissement peut être très chaud. Ne jamais ouvrir le bouchon quand le liquide de refroidissement est chaud. Si un appoint est nécessaire, dévisser lentement le bouchon du vase d'expansion pour dissiper toute surpression.





Vase d'expansion de liquide de refroidissement, véhicule avec direction à gauche.



- 1 Dévisser le couvercle du recouvrement de plastique.
- 2 Dévisser le bouchon du vase d'expansion et remplir de liquide de refroidissement selon les besoins. Le niveau ne peut dépasser le repère jaune **MAX** à l'intérieur du vase d'expansion.

Replacer les composants dans l'ordre inverse de la dépose.

**!** **IMPORTANT**

- Mélanger le liquide de refroidissement à de l'eau d'une qualité acceptable. Si vous doutez de la qualité de l'eau, utiliser le liquide de refroidissement déjà mélangé recommandé par Volvo.
- Le mélange de liquide de refroidissement doit être 50 % d'eau et 50 % de liquide de refroidissement.
- N'utiliser que les liquides avec protection anticorrosion recommandés par Volvo.
- Seul du liquide de refroidissement neuf peut être utilisé lors du remplacement des principaux composants du système de refroidissement, afin de garantir une protection du système suffisante contre la corrosion.
- Ne jamais faire tourner le moteur du véhicule si le système de refroidissement n'est pas rempli correctement. Un système de refroidissement rempli incorrectement peut conduire à des températures élevées et des fissures dans les culasses.
- Des niveaux élevés de chlore, chlorures autres sels peuvent provoquer une corrosion du système de refroidissement.

### Informations associées

- Compartiment moteur aperçu (p. 628)
- Caractéristiques techniques du liquide de refroidissement (p. 687)

### Remplacement d'ampoules

Les ampoules des phares halogènes peuvent être remplacées par un atelier.

Les phares halogènes ne sont disponibles ni sur tous les modèles ni sur tous les marchés. Communiquer avec un concessionnaire Volvo pour plus de renseignements.

Les ampoules à diode<sup>13</sup> doivent être remplacées par un atelier. Un atelier Volvo autorisé est recommandé.

#### REMARQUE

Pour l'information sur l'éclairage non mentionné dans cet article, s'adresser à un concessionnaire Volvo ou à un technicien d'entretien Volvo certifié.

Les feux de croisement sont accessibles lorsque le couvercle rond de caoutchouc du phare a été déposé.

En cas de problème d'éclairage autre que les ampoules, s'adresser à un atelier<sup>14</sup>. En cas de problème de diode<sup>13</sup>, l'unité entière de lampe doit normalement être remplacée.

#### AVERTISSEMENT

Le système électrique du véhicule doit être en mode d'allumage **0** lors du remplacement des ampoules.

#### IMPORTANT

Ne jamais toucher le verre de l'ampoule à main nue. La graisse et les huiles qu'il y a sur vos doigts se vaporiseront à la chaleur et laissent un dépôt, ce qui peut causer des dégâts.

#### REMARQUE

Si le message d'erreur persiste après le remplacement de l'ampoule défectueuse, nous recommandons une visite à un atelier Volvo autorisé.

#### REMARQUE

L'éclairage extérieur comme celui des phares et des feux arrière peut développer une condensation temporaire à l'intérieur du réflecteur. Ceci est normal. Tout l'éclairage extérieur est prévu pour y résister. La condensation s'évapore normalement du boîtier de la lampe une fois que l'éclairage a fonctionné pendant un certain temps.

<sup>13</sup> DIODE (Ligh Emitting Diode)

<sup>14</sup> Un atelier Volvo autorisé est recommandé.



**i REMARQUE**

Les ampoules d'éclairage actif en virage\* contiennent des traces de mercure et doivent donc toujours être soumises à un technicien d'entretien Volvo certifié.

**Informations associées**

- Emplacement de l'éclairage extérieur (p. 634)
- Remplacement des ampoules de feu de croisement (p. 635)
- Remplacement des ampoules de feux de route (p. 635)
- Remplacement des ampoules des feux de circulation de jour/de stationnement avant (p. 636)
- Remplacement des ampoules de feu de direction (p. 637)
- Caractéristiques de l'ampoule (p. 637)

**Emplacement de l'éclairage extérieur**

L'éclairage extérieur du véhicule comprend plusieurs ampoules différentes. Les ampoules à diode<sup>15</sup> doivent être remplacées par un atelier. Un atelier Volvo autorisé est recommandé.

**Ampoules avant (véhicules avec phares halogènes)**

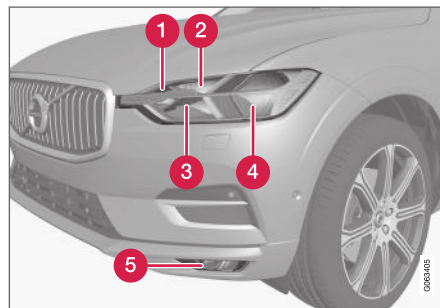

- 1 Clignotant
- 2 Feux de jour/feux de stationnement
- 3 Feux de route
- 4 Feux de croisement
- 5 Éclairage de feu de brouillard/virage avant\* (diode<sup>15</sup>)

**Ampoules arrière**

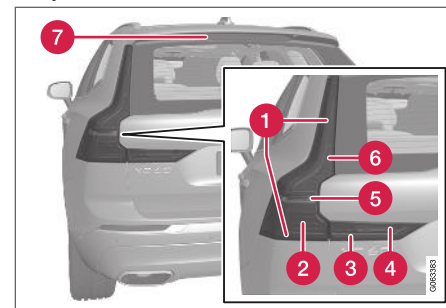

- 1 Feu de stationnement (diode<sup>15</sup>)
- 2 Feu de direction (diode)
- 3 Feu de stationnement (diode)
- 4 Feu antibrouillard (diode)
- 5 Feu de recul (diode)
- 6 Feu d'arrêt (DEL)
- 7 Feu de freinage – central, monté en hauteur (diode)

**Informations associées**

- Remplacement d'ampoules (p. 633)
- Caractéristiques de l'ampoule (p. 637)
- Panneau d'éclairage et commandes (p. 158)

<sup>15</sup> DIODE (Light Emitting Diode)

## Remplacement des ampoules de feu de croisement

Les ampoules de feu de croisement des phares halogènes peuvent être remplacées par le conducteur.

### ! IMPORTANT

Ne jamais toucher le verre de l'ampoule à main nue. La graisse et les huiles qu'il y a sur vos doigts se vaporiseront à la chaleur et laissent un dépôt, ce qui peut causer des dégâts.

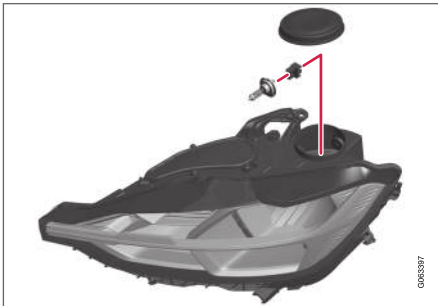

Phare du côté gauche.

1. Déposer le cache rond en caoutchouc de feu de croisement du boîtier de phare.
2. Retirer le connecteur de l'ampoule.
3. Déposez l'ampoule en la pressant légèrement vers le haut puis en l'extrayant.

4. Insérer l'ampoule neuve dans la douille. L'axe de guidage de l'ampoule doit s'orienter tout droit vers le haut.
5. Enfoncer le connecteur en place.
6. Remettre le cache rond en caoutchouc en place.

### Informations associées

- Emplacement de l'éclairage extérieur (p. 634)
- Caractéristiques de l'ampoule (p. 637)

## Remplacement des ampoules de feux de route

Les ampoules des feux de route des phares halogènes peuvent être remplacées par le conducteur.

### ! IMPORTANT

Ne jamais toucher le verre de l'ampoule à main nue. La graisse et les huiles qu'il y a sur vos doigts se vaporiseront à la chaleur et laissent un dépôt, ce qui peut causer des dégâts.

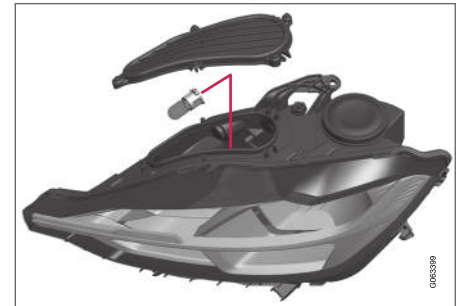

Phare du côté gauche.

1. Déposer l'ampoule en faisant tourner le support d'ampoule vers le haut puis extraire l'ampoule en ligne droite.
2. Forcer prudemment le manchon de plastique par la patte de verrouillage de connecteur pour la dépose.



3. Retirer le connecteur de l'ampoule.
4. Remplacer l'ampoule.
5. Positionnez l'ampoule dans la douille et tournez-la vers le bas.

#### Informations associées

- Emplacement de l'éclairage extérieur (p. 634)
- Caractéristiques de l'ampoule (p. 637)

### Remplacement des ampoules des feux de circulation de jour/de stationnement avant

Les ampoules des feux de jour/de stationnement dans les phares halogènes peuvent être remplacées par le conducteur.

#### **i** REMARQUE

Les feux de jour/de stationnement sont d'accès plus faciles si les ampoules des feux de route sont déposées. Les feux de route sont montés au-dessus et sur le côté des feux de jour/de stationnement. Déposer l'ampoule des feux de route en faisant tourner la douille d'ampoule vers le haut puis en tirant vers l'extérieur en ligne droite.

#### **!** IMPORTANT

Ne jamais toucher le verre de l'ampoule à main nue. La graisse et les huiles qu'il y a sur vos doigts se vaporiseront à la chaleur et laissent un dépôt, ce qui peut causer des dégâts.

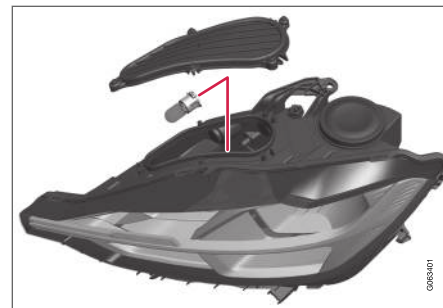

Phare du côté gauche.

1. Extraire en ligne droite la douille d'ampoule de feu de circulation de jour/stationnement.
2. Enlever l'ampoule en tirant dessus.
3. Remplacer l'ampoule.
4. Placer le support d'ampoule dans la douille et l'enfoncer en place.
5. Si le support d'ampoule de feu de route est desserré, le placer dans la douille et tourner vers le bas.

#### Informations associées

- Emplacement de l'éclairage extérieur (p. 634)
- Caractéristiques de l'ampoule (p. 637)

## Remplacement des ampoules de feu de direction

Les ampoules des feux de direction des phares halogènes peuvent être remplacées par un atelier.

Avant de remplacer les ampoules, il faut retirer la protection en plastique du phare.



Phare du côté gauche.

1. Appuyer sur les fermoirs et extraire le support d'ampoule en ligne droite.
2. Le support d'ampoule et l'ampoule se remplacent ensemble.
3. Placer le support d'ampoule dans la douille et l'enfoncer en place.

### Informations associées

- Emplacement de l'éclairage extérieur (p. 634)
- Caractéristiques de l'ampoule (p. 637)

### Caractéristiques de l'ampoule

Les spécifications suivantes s'appliquent aux ampoules des phares halogènes.

En cas de problème avec les autres feux, s'adresser à un atelier<sup>16</sup>.

Fonction	W <sup>A</sup>	Type
Feux de croisement	55	H11
Feux de route	65	H9
Clignotant avant	24	PWY24W
Feux de jour/feux de stationnement, avant	21/5	W21/5W

A Watt

### Informations associées

- Emplacement de l'éclairage extérieur (p. 634)
- Remplacement d'ampoules (p. 633)

<sup>16</sup> Un atelier Volvo autorisé est recommandé.

## Batterie de démarrage

Le véhicule possède un système électrique unipolaire qui utilise le châssis et la monture du moteur du véhicule comme conducteurs.

La batterie de démarrage est utilisée pour faire démarrer le système électrique ainsi que pour alimenter le démarreur et les autres équipements électriques du véhicule.

La batterie de démarrage doit être remplacée uniquement par un atelier<sup>17</sup>.

Le véhicule est équipé d'un alternateur de courant alternatif de tension régulée.

La batterie de démarrage est une batterie 12 V, conçue pour les fonctions de réduction de dioxyde de carbone Start/Stop et le chargement régénératif, ainsi que pour le fonctionnement des divers systèmes du véhicule.

La durée de vie et le rendement de la batterie de démarrage sont affectés par des facteurs tels que le style de conduite, les circonstances du trajet, la météo, la décharge de la batterie, le nombre de démarrages, etc.

- Ne jamais déconnecter la batterie de démarrage pendant que le moteur tourne.
- Vérifier si les câbles de la batterie de démarrage sont correctement connectés et si les cosses sont serrées.

### AVERTISSEMENT

- Les batteries génèrent de l'hydrogène qui est un gaz inflammable et explosif.
- Ne pas connecter le câble de pontage à une partie quelconque du circuit d'alimentation en carburant ni à aucune pièce mobile. Éviter de toucher les collecteurs chauds.
- L'électrolyte de la batterie contient de l'acide sulfurique. Il ne peut entrer en contact ni avec les yeux, ni avec la peau, ni avec les étoffes ni avec les surfaces laquées.
- En cas de contact, rincer immédiatement la zone touchée avec de l'eau. Consulter immédiatement un médecin si les yeux sont affectés.
- Ne jamais exposer la batterie à une flamme ouverte ou à une étincelle électrique. Ne pas fumer près de la batterie. Respecter les consignes en cas de démarrage au moyen de batterie auxiliaire au risque de blessure.

## Points de connexion

### AVERTISSEMENT

#### AVERTISSEMENT PROPOSITION 65

Les bornes, les têtes d'accumulateurs et les autres accessoires de la batterie contiennent du plomb et des composés de plomb, des substances chimiques reconnues par l'État de la Californie comme pouvant provoquer le cancer et avoir des effets nuisibles sur la fécondité. Se laver les mains après manipulation.

Utiliser les points de connexion du véhicule dans le compartiment moteur pour connecter une batterie de démarrage externe ou un chargeur de batterie.

Les cosses de la batterie de démarrage du véhicule dans le compartiment de chargement **ne peuvent** être utilisées.

Si la batterie de démarrage est chargée, la batterie de soutien est également chargée.

<sup>17</sup> Un atelier Volvo autorisé est recommandé.



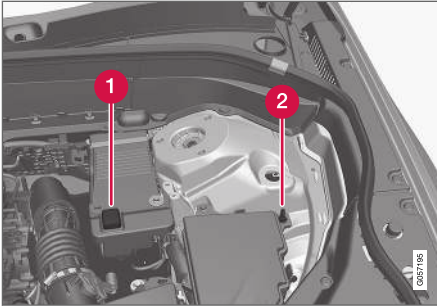

1 Point de connexion positive

2 Point de connexion négative

### ! IMPORTANT

Seul un chargeur moderne de batterie avec tension de charge contrôlée peut être utilisé pour charger la batterie de démarrage et la batterie d'assistance. La fonction de charge rapide ne peut être utilisée au risque d'endommager la batterie.

### ! IMPORTANT

À défaut d'observer ce qui suit, le mode d'économie d'énergie d'infodivertissement peut arrêter de fonctionner et/ou un message de l'affichage du conducteur au sujet de l'état de charge de la batterie de démarrage peut être temporairement incorrect après la connexion d'une batterie de démarrage externe ou d'un chargeur de batterie.

- la cosse négative de la batterie de la batterie de démarrage du véhicule ne peut **jamais** être utilisée pour la connexion d'une batterie de démarrage externe ou d'un chargeur de batterie. Seul le **point négatif de charge du véhicule** doit être utilisé comme point de mise à la terre.

### i REMARQUE

Si la batterie de démarrage est trop souvent déchargée, sa durée de vie se réduit.

La durée de vie utile de la batterie de démarrage dépend de plusieurs facteurs comme les conditions routières et le climat. La capacité de démarrage à la batterie se réduit progressivement. La batterie doit d'abord être rechargée si le véhicule n'est pas utilisé pendant longtemps ou s'il n'est conduit que sur de courtes distances. Le grand froid limite encore la capacité de démarrage.

Pour maintenir la batterie de démarrage en état, le véhicule doit rouler au moins 15 minutes par semaine ou la batterie doit être connectée à un chargeur de batterie avec fonctionnement automatique.

Une batterie de démarrage qui est toujours maintenue complètement chargée possède la durée de vie la plus longue.

## « Emplacement



La batterie de démarrage se trouve dans le compartiment à bagages.

**⚠ AVERTISSEMENT**

Si la batterie de démarrage est débranchée, la fonction d'ouverture et fermeture automatiques doit être réinitialisée pour fonctionner correctement. Une réinitialisation est nécessaire pour le fonctionnement de la protection contre le pincement.

## Spécifications

Batterie	H7 AGM	H8 AGM
Tension (V)	12	12
Capacité de démarrage à froid <sup>A</sup> - CCA <sup>B</sup> (A)	800	850
Dimensions, L x l x H	315 x 175 x 190 mm (12,4 x 6,9 x 7,5 pouces)	353 x 175 x 190 mm (13,9 x 6,9 x 7,5 pouces)
Capacité (Ah)	80	95

<sup>A</sup> Conformément à la norme EN

<sup>B</sup> Cold Cranking Amperes.

Volvo recommande que les batteries soient remplacées par un atelier Volvo autorisé.

<sup>18</sup> Absorbed Glass Mat.

**!** **IMPORTANT**

En remplaçant la batterie de démarrage ou la batterie d'assistance, une batterie AGM<sup>18</sup> doit être installée.

**!** **IMPORTANT**

En cas de remplacement de la batterie de démarrage, la batterie neuve doit présenter la même capacité de démarrage à froid et le même type que la batterie d'origine (consulter l'autocollant de la batterie).

**i** **REMARQUE**

La taille de la batterie de démarrage doit être conforme aux dimensions de la batterie d'origine.

**Informations associées**

- Symboles de batterie (p. 643)
- Batterie de soutien (p. 642)
- Démarrage au moyen d'une batterie auxiliaire (p. 476)

## Batterie de soutien

Outre la batterie de démarrage, les véhicules sont équipés d'une fonction Start/Stop qui dispose d'une batterie d'assistance.

Les véhicules équipés de la fonction Start/Stop sont équipés de deux batteries 12 V – une batterie de démarrage pour service sévère et une batterie d'assistance qui fournit un courant supplémentaire pendant la séquence de démarrage de la fonction Start/Stop.



La batterie de démarrage se trouve dans un caisson, près de l'amortisseur, dans le compartiment moteur.

### REMARQUE

- Plus la consommation de courant du véhicule est élevée, plus l'alternateur doit fonctionner et plus les batteries doivent être chargées : cela augmente la consommation de carburant.
- Lorsque la capacité de la batterie de démarrage est tombée sous le plus bas niveau autorisé, la fonction Start/Stop est désengagée.

Lorsque la fonction Start/Stop est temporairement réduite suite à une consommation élevée de courant :

- Le moteur démarre automatiquement, même si le conducteur ne lève pas le pied de la pédale de frein.

La batterie d'assistance n'exige normalement pas plus d'entretien que la batterie de démarrage. Si vous avez des questions ou des problèmes, consulter un atelier – un atelier Volvo autorisé est recommandé.

### IMPORTANT

Si ce qui suit n'est pas observé, la fonction Start/Stop peut arrêter temporairement de fonctionner après la connexion d'une batterie de démarrage externe ou d'un chargeur de batterie :

- la cosse négative de la batterie de la batterie de démarrage du véhicule ne peut **jamais** être utilisée pour la connexion d'une batterie de démarrage externe ou d'un chargeur de batterie. Seul le **point négatif de charge du véhicule** doit être utilisé comme point de mise à la terre.

**i REMARQUE**

Si la batterie de démarrage est déchargée au point que le véhicule n'a plus de fonctionnement électrique normal et si une batterie auxiliaire ou un chargeur de batterie doit être utilisé pour faire démarrer le moteur, la fonction Start/Stop peut rester activée. Si Start/Stop fonctionne brièvement après l'arrêt automatique du moteur, il existe un risque important d'échec du démarrage automatique du moteur en raison de la capacité insuffisante de la batterie parce que la batterie n'aurait pas eu le temps de se recharger.

Si le véhicule a démarré au moyen d'une batterie auxiliaire ou si la batterie n'a pas eu le temps de se recharger au moyen d'un chargeur de batterie, il est conseillé de désactiver temporairement la fonction Start/Stop jusqu'à ce que la batterie ait été rechargée par le véhicule. À une température ambiante d'environ +15 °C (environ 60 °F), la batterie doit être chargée par le véhicule pendant au moins une heure. À des températures ambiantes plus basses, la durée de charge peut augmenter de 3-4 heures. Il est conseillé de charger la batterie au moyen d'un chargeur de batterie externe.

**Spécifications**

Tension (V)	12
Capacité de démarrage à froid <sup>A</sup> - CCA <sup>B</sup> (A)	170
Dimensions, L x l x H	150 x 90 x 130 mm (5,9 x 3,5 x 5,1 pouces)
Capacité (Ah)	10

<sup>A</sup> Conformément à la norme EN

<sup>B</sup> Cold Cranking Amperes.

**! IMPORTANT**

En remplaçant la batterie de démarrage ou la batterie d'assistance, une batterie AGM<sup>19</sup> doit être installée.

**Informations associées**

- Batterie de démarrage (p. 638)
- Démarrage/arrêt fonction (p. 455)
- Symboles de batterie (p. 643)

**Symboles de batterie**

Il existe des pictogrammes d'avertissement et une information sur les batteries.

	Porter des lunettes de protection.
	Consulter le manuel de conduite et d'entretien pour plus d'informations.
	Les batteries doivent rester hors de portée des enfants.
	Les batteries contiennent un acide corrosif.

<sup>19</sup> Absorbed Glass Mat.



	<p>Défense de fumer, aucune flamme nue, aucune étincelle.</p>
	<p>Risque d'explosion.</p>
	<p>Recycler de façon appropriée.</p>

**i REMARQUE**

Une batterie de démarrage ou une batterie de secours usagées contiennent du plomb et doivent être recyclées en respectant l'environnement.

**Informations associées**

- Batterie de démarrage (p. 638)
- Batterie de soutien (p. 642)

**Fusibles et boîtes à fusibles**

Toutes les composants et fonctions électriques sont protégés par des fusibles pour protéger le circuit électrique de la voiture des dégâts de court-circuit et de surcharge.

**⚠ AVERTISSEMENT**

Ne jamais utiliser un objet étranger ou un fusible d'un ampérage plus élevé que celui spécifié pour remplacer un fusible. Ceci peut endommager sérieusement le système électrique et causer un incendie.

Si un composant électrique ou une fonction ne réagit pas, le composant peut avoir fondu un fusible suite à une surcharge temporaire. Si le même fusible fond de manière répétitive, il peut exister un problème du composant. Volvo recommande de s'adresser à un atelier Volvo autorisé pour faire vérifier le composant.

**Emplacement des boîtiers à fusible**

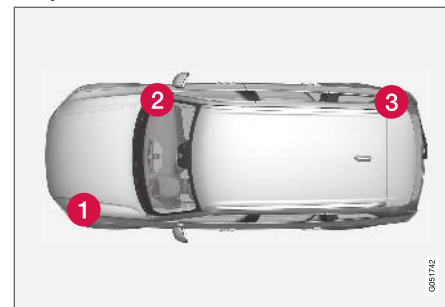

L'illustration est générique - l'aspect peut varier en fonction du modèle de véhicule.

- 1 Compartiment moteur
- 2 Sous la boîte à gants
- 3 Coffre/compartiment de chargement

**Informations associées**

- Remplacement des fusibles (p. 645)
- Fusibles dans l'espace à bagages (p. 653)
- Fusibles dans le compartiment moteur (p. 646)
- Fusibles sous la boîte à gants (p. 650)

## Remplacement des fusibles

Toutes les composants et fonctions électriques sont protégés par des fusibles pour protéger le circuit électrique de la voiture des dégâts de court-circuit et de surcharge.

1. Se reporter au schéma des fusibles pour localiser le fusible.
2. Extraire les fusibles et examiner le côté pour déterminer si le fil métallique incurvé du fusible est intact.
3. Si le fil est brisé, remplacer le fusible par un fusible neuf de même teinte et ampérage.

### AVERTISSEMENT

Ne jamais utiliser un objet étranger ou un fusible d'un ampérage plus élevé que celui spécifié pour remplacer un fusible. Ceci peut endommager sérieusement le système électrique et causer un incendie.

### AVERTISSEMENT

Prenez contact avec un atelier Volvo autorisé pour obtenir une assistance afin de remplacer les fusibles qui ne sont pas listés dans le manuel de conduite et d'entretien. Si l'opération n'est pas exécutée correctement, des dommages significatifs peuvent être causés au système électrique.

## Informations associées

- Fusibles et boîtes à fusibles (p. 644)
- Fusibles dans l'espace à bagages (p. 653)
- Fusibles dans le compartiment moteur (p. 646)
- Fusibles sous la boîte à gants (p. 650)

## **Fusibles dans le compartiment moteur**

Les fusibles du compartiment moteur contribuent à protéger les composants électriques ainsi que les fonctions du moteur et les freins.



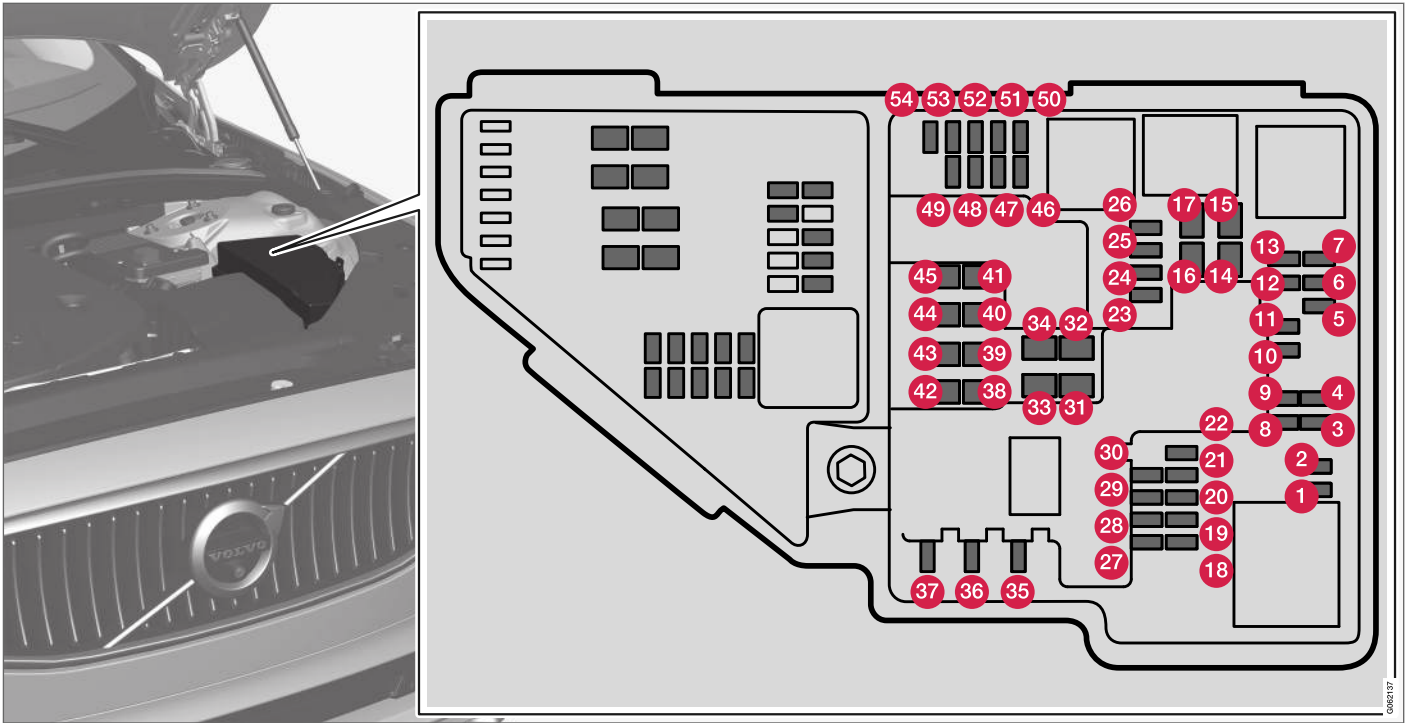

Des pinces à fusible sont prévues sur l'intérieur du couvercle du boîtier à fusibles pour faciliter la dépose et l'insertion des fusibles.

Il existe aussi des emplacements pour plusieurs fusibles supplémentaires dans le boîtier à fusibles.

### Positions

Il existe un autocollant avec un schéma d'emplacement des fusibles à l'intérieur du couvercle du boîtier.



## ENTRETIEN ET SERVICE

- ◀
- Les fusibles 1-13, 18-30, 35-37 et 46-54 sont des microfusibles.
  - Les fusibles 14-17, 31-34 et 38-45 sont des fusibles MCase et doivent être remplacés par un atelier<sup>20</sup>.

	Fonction	A <sup>A</sup>
1	-	-
2	-	-
3	-	-
4	Bobines d'allumage (essence) ; bougies d'allumage (essence)	15
5	Solénoïde de pompe à huile, accouplement magnétique de climatisation ; sonde chauffante d'oxygène, centre (essence), sonde chauffante d'oxygène, arrière (diesel)	15
6	Régulateurs à dépression ; soupape ; soupape pour impulsion d'alimentation (diesel)	7,5

	Fonction	A <sup>A</sup>
7	Module de commande du moteur ; actionneur ; unité de papillon ; soupape EGR (diesel) ; capteur de position de turbo (diesel) ; soupape de turbo (essence)	20
8	Module de commande du moteur	5
9	-	-
10	Solénoïdes (essence) ; soupape ; thermostat du système de refroidissement du moteur (essence) ; pompe de refroidissement EGR (diesel) ; module de commande de préchauffage (diesel)	10
11	Module de commande de volet de déflecteur ; module de commande de volet de radiateur ; enroulements de relais pour impulsion d'alimentation (diesel)	5
12	Sonde chauffante d'oxygène, avant ; sonde d'oxygène chauffante, arrière (essence)	15

	Fonction	A <sup>A</sup>
13	Module de commande du moteur	20
14	Démarrreur	40
15	Démarrreur	Shunt
16	Chauffage de filtre à carburant (diesel)	30
17	-	-
18	-	-
19	-	-
20	-	-
21	-	-
22	-	-
23	-	-
24	Prise 12 V dans la console de tunnel, avant	15
25	Prise 12 V dans la colonne de tunnel entre les sièges arrière	15
26	Prise 12 V dans le coffre/ compartiment de chargement*	15

<sup>20</sup> Un atelier Volvo autorisé est recommandé.

	Fonction	A <sup>A</sup>
27	-	-
28	Phare du côté gauche, certains modèles avec diode <sup>B</sup>	15
29	Phare du côté droit, certains modèles avec diode <sup>B</sup>	15
30	-	-
31	Pare-brise chauffant*, côté gauche	Shunt
32	Pare-brise chauffant*, côté gauche	40
33	Lave-phares*	25
34	Lave-glace	25
35	Module de gestion de la transmission	15
36	Avertisseur	20
37	Sirène d'alarme*	5
38	Module de commande du circuit de freinage (soupapes, frein de stationnement)	40
39	Essuie-glaces	30

	Fonction	A <sup>A</sup>
40	Lave-glace de lunette arrière	25
41	Pare-brise chauffant*, côté droit	40
42	Réchauffeur de stationnement*	20
43	Module de commande du circuit de freinage (pompe ABS)	40
44	-	-
45	Pare-brise chauffant*, côté droit	Shunt
46	Alimentation lorsque le contact est mis : module de commande du moteur, composants de la boîte de vitesses, direction assistée électrique, module électrique central, module de commande du système de freinage	5
47	-	-
48	Phare du côté droit Phare du côté droit, certains modèles avec diode <sup>B</sup>	7,5 15
49	-	-
50	-	-

	Fonction	A <sup>A</sup>
51	Module de commande de connexion de batterie	5
52	Coussins gonflables	5
53	Phare du côté gauche Phare du côté gauche, certains modèles avec diode <sup>B</sup>	7,5 15
54	Capteur de pédale d'accélérateur	5

<sup>A</sup> Ampère

<sup>B</sup> Diode électroluminescente (DEL)

### Informations associées

- Fusibles et boîtes à fusibles (p. 644)
- Remplacement des fusibles (p. 645)

## Fusibles sous la boîte à gants

Les fusibles placés sous la boîte à gants protègent les prises électriques, les affichages, les modules de porte, etc.

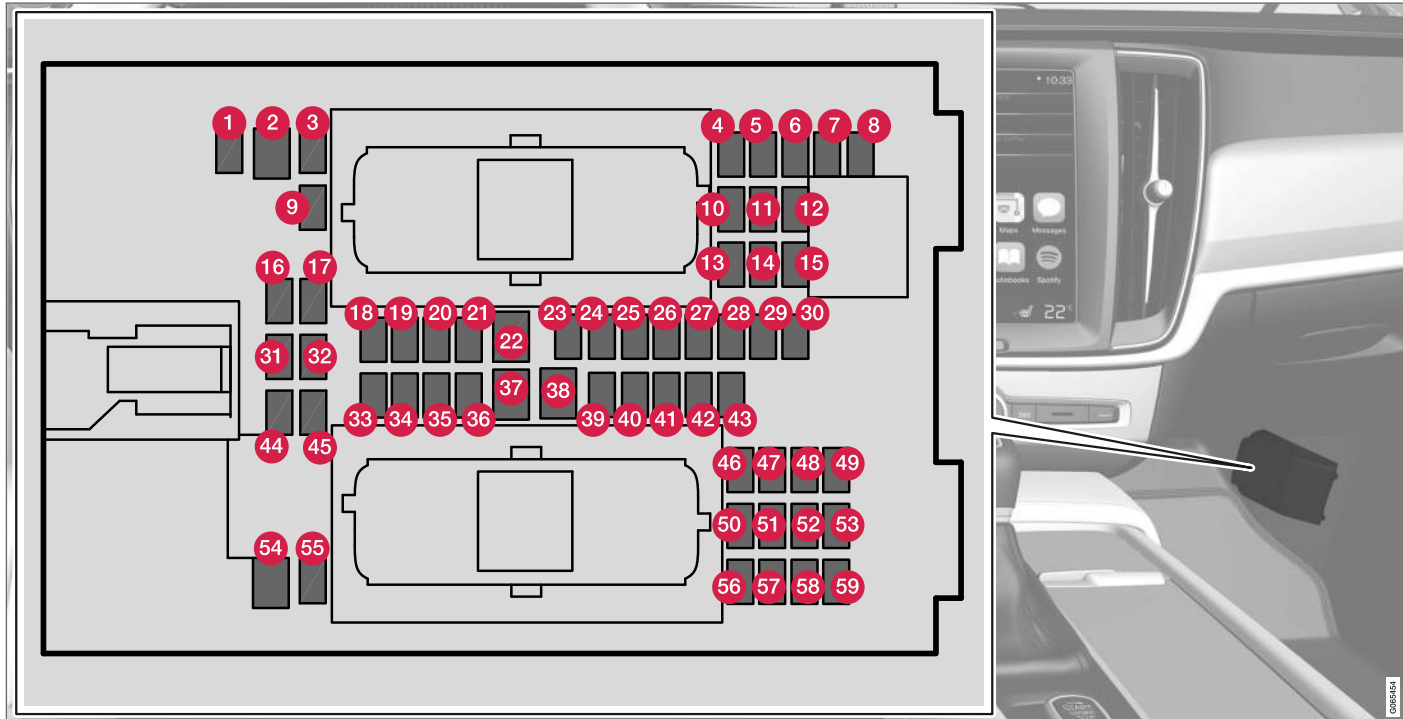

Des pinces à fusible sont prévues sur l'intérieur du couvercle du boîtier à fusibles pour faciliter la dépose et l'insertion des fusibles.

Il existe également des emplacements pour plusieurs fusibles supplémentaires dans la **boîte de distribution du compartiment à moteur**.

### Positions

- Les fusibles 1, 3-21, 23-36, 39-53 et 55-59 sont des micro-fusibles.
- Les fusibles 2-22, 37-38 et 54 sont des fusibles MCase et doivent être remplacés uniquement par un atelier<sup>21</sup>.

	Fonction	A <sup>A</sup>
1	-	-
2	Prise électrique de la console centrale entre les sièges arrière*	30
3	-	-
4	Capteur de mouvement*	5
5	Lecteur média	5
6	Tableau de bord	5
7	Boutons de la console centrale	5
8	Capteur solaire	5

	Fonction	A <sup>A</sup>
9	-	-
10	-	-
11	Module du volant	5
12	Module de bouton de démarrage et de commandes de frein de stationnement	5
13	Module de chauffage du volant de direction*	15
14	-	-
15	-	-
16	-	-
17	-	-
18	Module de commande de climatisation	10
19	-	-
20	Connecteur de liaison de données OBD-II	10
21	Écran central	5

	Fonction	A <sup>A</sup>
22	Module de soufflerie du circuit de climatisation (avant)	40
23	CONCENTRATEUR USB	5
24	Éclairage des instruments ; éclairage intérieur ; fonction d'assombrissement automatique de rétroviseur intérieur* ; capteurs de pluie et de lumière* ; clavier de console de tunnel arrière, siège arrière* ; sièges avant à commande électrique* ; panneaux de commande porte arrière ; module de soufflante du système de climatisation gauche/droit	7,5
25	Module de commande des fonctions d'aide au conducteur	5
26	Toit panoramique avec store*	20
27	Affichage tête haute*	5
28	Éclairage de l'habitacle	5
29	-	-

<sup>21</sup> Un atelier Volvo autorisé est recommandé.





	Fonction	A <sup>A</sup>
30	Affichage de console au plafond (rappel de ceinture de sécurité, témoin de coussin antichoc avant côté passager)	5
31	-	-
32	Capteur d'humidité	5
33	Module de porte arrière droite	20
34	Fusibles du coffre/espace de chargement	10
35	Module de commande de connexion Internet ; module de commande pour Volvo On Call	5
36	Module de porte arrière gauche	20
37	Module de commande audio (amplificateur) (uniquement certains modèles)	40
38	-	-
39	Module d'antenne multibande	5
40	Fonction de massage de siège avant*	5
41	-	-

	Fonction	A <sup>A</sup>
42	Essuie-glace de lunette arrière	15
43	Module de commande de la pompe à carburant	15
44	-	-
45	-	-
46	Chauffage de siège conducteur	15
47	Chauffage de siège de passager avant	15
48	Pompe de liquide de refroidissement	10
49	-	-
50	Module de porte avant gauche	20
51	Module de commande de châssis actif*	20
52	-	-
53	Module de commande Sensus	10
54	-	-
55	-	-
56	Module de porte avant droite	20

	Fonction	A <sup>A</sup>
57	-	-
58	TV* (uniquement certains marchés)	5
59	Fusible primaire des fusibles 53 et 58	15

A Ampère

### Informations associées

- Fusibles et boîtes à fusibles (p. 644)
- Remplacement des fusibles (p. 645)

## Fusibles dans l'espace à bagages

Les fusibles du compartiment à bagages protègent les composants électriques, tels que les

sièges motorisés\*, les airbags et les tendeurs de ceinture de sécurité.

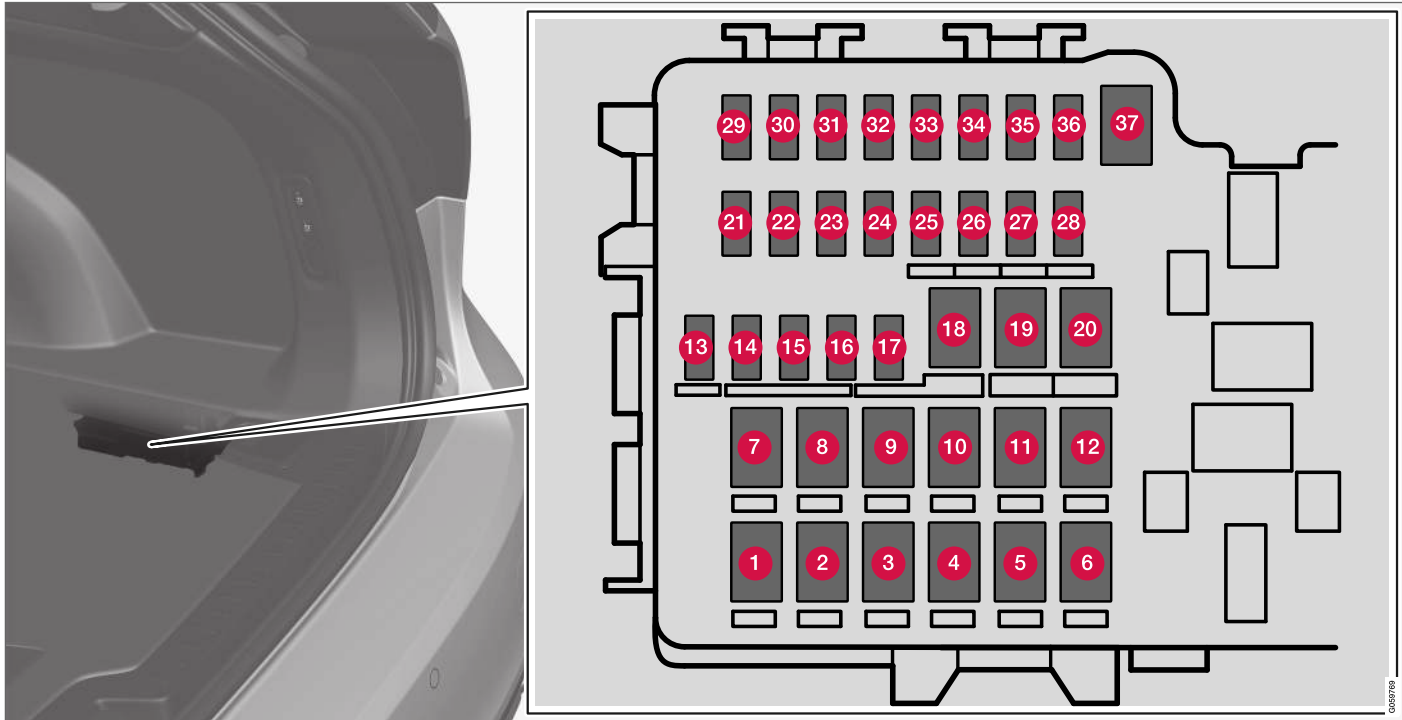

Le boîtier à fusibles se trouve du côté droit.



« Des pinces à fusible sont prévues sur l'intérieur du couvercle du boîtier à fusibles pour faciliter la dépose et l'insertion des fusibles.

Il existe également des emplacements pour plusieurs fusibles supplémentaires dans la **boîte de distribution du compartiment à moteur**.

### Positions

- Les fusibles 13-17 et 21-36 sont des micro-fusibles.
- Les fusibles 1-12, 18-20 et 37 sont des fusibles « MCase » et ne peuvent être remplacés que par un atelier<sup>22</sup>.

	Fonction	A <sup>A</sup>
1	Chauffage, lunette arrière	30
2	-	-
3	Compresseur de suspension pneumatique*	40
4	Moteur de verrouillage de dossier de siège arrière, côté droit	15
5	-	-
6	Moteur de verrouillage de dossier de siège arrière, côté gauche	15
7	-	-

	Fonction	A <sup>A</sup>
8	Module de commande pour réduction des oxydes d'azote (diesel)	30
9	Hayon électrique*	25
10	Siège motorisé de passager avant*	20
11	Module de commande de barre de traction*	40
12	Module de tendeur de ceinture de sécurité (côté droit)	40
13	Enroulements de relais interne	5
14	Module de commande pour réduction des oxydes d'azote (diesel)	15
15	Module de détection de déplacement de pied pour l'ouverture du hayon à commande électrique*	5
16	Port USB concentrateur/accessoires	-
17	-	-
18	Module de commande de barre de traction*	25
19	Siège motorisé de conducteur*	20

	Fonction	A <sup>A</sup>
20	Module de tendeur de ceinture de sécurité (côté gauche)	40
21	Caméra de stationnement*	5
22	-	-
23	-	-
24	-	-
25	-	-
26	Module de commande des airbags et des tendeurs de ceinture de sécurité	5
27	-	-
28	Siège arrière chauffant (côté gauche)*	15
29	-	-
30	Blind Spot Information (BLIS)* ; module de commande de signal extérieur de marche arrière	5
31	-	-
32	Modules des tendeurs de ceinture de sécurité	5

<sup>22</sup> Un atelier Volvo autorisé est recommandé.



	Fonction	A <sup>A</sup>
33	Actionneur de système des émissions gazeuses (essence, certaines variantes de moteur de véhicule)	5
34	-	-
35	Module de commande All Wheel Drive (AWD)*	15
36	Siège arrière chauffant (côté droit)*	15
37	-	-

A Ampère

### Informations associées

- Fusibles et boîtes à fusibles (p. 644)
- Remplacement des fusibles (p. 645)

## Nettoyage de l'intérieur

Utiliser uniquement que des agents de nettoyage et des produits d'entretien recommandés par Volvo. Nettoyer régulièrement et éliminer les taches immédiatement pour obtenir les meilleurs résultats. Il est important d'aspirer avant d'utiliser un agent de nettoyage.

### ! IMPORTANT

- Certains vêtements colorés (par exemple des jeans sombres et des vêtements en daim) peuvent tacher la garniture. Si ceci se produit, il importe de nettoyer et de traiter ces éléments de garniture aussi rapidement que possible.
- Ne jamais utiliser de solvants puissants, tels que du liquide de lave-glace, de l'essence pure, du white spirit ou de l'alcool concentré, pour nettoyer l'intérieur, car ceci peut endommager les garnitures ainsi que d'autres matériaux de l'habitacle.
- Ne vaporisez jamais de produit de nettoyage directement sur les composants dotés de boutons et commandes électriques. Essayez-les plutôt à l'aide d'un chiffon humide contenant du produit de nettoyage.
- Des objets tranchants et du Velcro peuvent endommager la garniture en tissu.

## Informations associées

- Nettoyage de l'écran central (p. 656)
- Nettoyage de la sellerie de tissu et de la doublure du plafond (p. 658)
- Nettoyage de la ceinture de sécurité (p. 658)
- Nettoyage des tapis de sol et des tapis de recouvrement (p. 659)
- Nettoyage du revêtement en cuir (p. 660)
- Nettoyage du volant en cuir (p. 661)
- Nettoyage des surfaces intérieures de plastique, de métal et de bois (p. 661)

## Nettoyage de l'écran central

Les marques, les taches, les empreintes de doigt, etc. sur l'affichage central peuvent affecter son rendement et sa lisibilité. Nettoyer l'écran régulièrement au moyen d'un chiffon en microfibres.



Pour nettoyer l'écran central :

1. Éteignez l'écran central en appuyant longuement sur le bouton de la page d'accueil, au bas de l'écran.
2. Essuyez l'écran avec le chiffon microfibre fourni ou un chiffon microfibre de qualité équivalente. L'écran doit être essuyé avec un chiffon microfibre propre et sec, en procédant délicatement par de petits mouvements circulaires. Au besoin, humidifier légèrement le chiffon.

3. Réactivez l'écran en appuyant brièvement sur le bouton Accueil.

**! IMPORTANT**

Le chiffon microfibre utilisé pour nettoyer l'écran central doit être exempt de matériaux abrasifs (sable, etc.) et de saleté.

**! IMPORTANT**

Lors du nettoyage de l'affichage central, n'appliquer qu'une légère pression sur l'écran. Une pression trop forte peut endommager l'écran.

**! IMPORTANT**

Ne pulvérisez jamais quelconque produit chimique, liquide ou caustique, directement sur l'écran central. N'utilisez pas de produit de nettoyage de vitres, autres agents de nettoyage, bombes aérosols, solvants, alcool, ammoniac ou produit de nettoyage contenant des abrasifs.

N'utilisez jamais des chiffons rêches, des serviettes en papier ou du papier de soie, car ils peuvent rayer l'écran central.

**Informations associées**

- Nettoyage de l'intérieur (p. 656)
- Nettoyage de la sellerie de tissu et de la doublure du plafond (p. 658)
- Nettoyage de la ceinture de sécurité (p. 658)
- Nettoyage des tapis de sol et des tapis de recouvrement (p. 659)
- Nettoyage du revêtement en cuir (p. 660)
- Nettoyage du volant en cuir (p. 661)
- Nettoyage des surfaces intérieures de plastique, de métal et de bois (p. 661)

**Nettoyage de l'affichage tête haute\***

Essuyer soigneusement le recouvrement vitré de l'affichage tête haute au moyen d'un linge en microfibres propre et sec. Au besoin, le linge peut être légèrement humidifié.

N'utilisez jamais de détachant trop agressif. Pour les conditions de nettoyage difficiles, un agent de nettoyage spécial est en vente chez tout concessionnaire Volvo.

**Informations associées**

- Activation et désactivation de l'affichage tête haute\* (p. 150)
- Affichage tête haute\* (p. 148)

## **Nettoyage de la sellerie de tissu et de la doublure du plafond**

Utiliser uniquement que des agents de nettoyage et des produits d'entretien recommandés par Volvo. Nettoyer régulièrement et éliminer les taches immédiatement pour obtenir les meilleurs résultats. Il est important d'aspirer avant d'utiliser un agent de nettoyage.

## **Garniture en tissu et garniture de plafond**

Ne jamais ni gratter ni frotter sur une tache, au risque d'endommager la sellerie. Ne jamais utiliser de produits de nettoyage brutaux au risque de modifier la teinte de la sellerie.

Utiliser de l'eau savonneuse ou un détergent similaire. Dans le cas des taches plus difficiles d'huile, de crème glacée, de cirage à chaussures, etc., utiliser du détachant. Veuillez consulter votre concessionnaire Volvo.

## **Informations associées**

- Nettoyage de l'intérieur (p. 656)
- Nettoyage de l'écran central (p. 656)
- Nettoyage de la ceinture de sécurité (p. 658)
- Nettoyage des tapis de sol et des tapis de recouvrement (p. 659)
- Nettoyage du revêtement en cuir (p. 660)
- Nettoyage du volant en cuir (p. 661)

- Nettoyage des surfaces intérieures de plastique, de métal et de bois (p. 661)

## **Nettoyage de la ceinture de sécurité**

Utiliser uniquement que des agents de nettoyage et des produits d'entretien recommandés par Volvo. Nettoyer régulièrement et éliminer les taches immédiatement pour obtenir les meilleurs résultats. Il est important d'aspirer avant d'utiliser un agent de nettoyage.

## **Ceintures de sécurité**

Utiliser une solution d'eau et de savon synthétique. Des produits de nettoyage spécialement conçus pour le textile sont disponibles chez les distributeurs Volvo. Veillez à ce que la ceinture de sécurité soit sèche avant de la laisser se rétracter.

## **Informations associées**

- Nettoyage de l'intérieur (p. 656)
- Nettoyage de l'écran central (p. 656)
- Nettoyage de la sellerie de tissu et de la doublure du plafond (p. 658)
- Nettoyage des tapis de sol et des tapis de recouvrement (p. 659)
- Nettoyage du revêtement en cuir (p. 660)
- Nettoyage du volant en cuir (p. 661)
- Nettoyage des surfaces intérieures de plastique, de métal et de bois (p. 661)

## Nettoyage des tapis de sol et des tapis de recouvrement

Utiliser uniquement que des agents de nettoyage et des produits d'entretien recommandés par Volvo. Nettoyer régulièrement et éliminer les taches immédiatement pour obtenir les meilleurs résultats. Il est important d'aspirer avant d'utiliser un agent de nettoyage.

### Tapis de sol et moquette

Retirez les tapis de sol pour nettoyer séparément la moquette et les tapis de sol. Utilisez un aspirateur pour éliminer la poussière et la saleté. Chaque tapis est fixé à l'aide de goupilles.

Déposez le tapis de sol en détachant chaque goupille et en le soulevant.

Mettez le tapis de sol en place en enfonçant chaque goupille.

### AVERTISSEMENT

- Ne jamais utiliser plus d'un tapis à la fois du côté conducteur. Si un autre type de tapis de sol est utilisé, déposer le tapis d'origine du plancher du siège de conducteur avant de rouler. Tous les types de tapis doivent être solidement entrés aux points de fixation du plancher. Le tapis de sol ne peut empêcher le déplacement de la pédale de frein et de la pédale d'accélérateur d'aucune manière, au risque de danger.
- Les tapis de sol Volvo sont fabriqués spécialement pour votre véhicule. Ils doivent être fixés correctement aux points de fixation du plancher pour qu'ils ne glissent pas et ne deviennent pas emprisonnés sous les pédales.

Après l'aspiration, un produit spécial de nettoyage pour le textile doit être utilisé pour éliminer les taches sur les tapis de sol. Les tapis de sol doivent être nettoyés au moyen des produits recommandés par les distributeurs Volvo.

### Informations associées

- Nettoyage de l'intérieur (p. 656)
- Nettoyage de l'écran central (p. 656)
- Nettoyage de la sellerie de tissu et de la doublure du plafond (p. 658)
- Nettoyage de la ceinture de sécurité (p. 658)

- Nettoyage du revêtement en cuir (p. 660)
- Nettoyage du volant en cuir (p. 661)
- Nettoyage des surfaces intérieures de plastique, de métal et de bois (p. 661)

## Nettoyage du revêtement en cuir

Utiliser uniquement que des agents de nettoyage et des produits d'entretien recommandés par Volvo. Nettoyer régulièrement et éliminer les taches immédiatement pour obtenir les meilleurs résultats. Il est important d'aspirer avant d'utiliser un agent de nettoyage.

### Sellerie de cuir\*

La sellerie de cuir Volvo est traitée pour protéger son aspect d'origine. Au fil du temps, la lumière solaire, la graisse, la saleté, etc. peut endommager la couche protectrice. Ceci peut provoquer des rayures et des fissures.

La sellerie en cuir est un produit naturel qui se modifie et acquiert une belle patine au fil du temps. Un nettoyage régulier et un traitement sont requis pour que les propriétés et les couleurs du cuir soient préservées. Volvo offre un produit complet, Volvo Leather Care Kit/Wipes, pour le nettoyage et le traitement de la sellerie de cuir qui, lorsqu'elle est utilisée conformément aux consignes, préserve la couche protectrice du cuir.

Pour les meilleurs résultats, Volvo recommande le nettoyage et l'application d'une crème protectrice une à quatre fois par an (ou plus au besoin). Volvo Leather Care Kit 951 0251 et Volvo Leather Softener 943 7429 sont disponibles chez les distributeurs Volvo.

## Nettoyage de la sellerie de cuir

1. Appliquer le produit de nettoyage pour cuir sur une éponge humide et la presser jusqu'à ce que le nettoyant mousse.
2. Déplacer l'éponge dans un mouvement circulaire pour appliquer le mousse à la tache.
3. Humidifier la tache complètement au moyen de l'éponge. Laisser l'éponge absorber la tache sans frotter.
4. Sécher la tache en utilisant une serviette souple et laisser le cuir sécher complètement.

### Protection de la sellerie de cuir

1. Appliquer une petite quantité de protecteur du cuir sur une serviette puis appliquer le protecteur sur le cuir en utilisant de légers mouvements circulaires.
2. Laisser sécher pendant environ 20 minutes.

La protection de la sellerie de cuir lui permet de mieux résister aux rayons UV nocives du rayonnement solaire.

### Informations associées

- Nettoyage de l'intérieur (p. 656)
- Nettoyage de l'écran central (p. 656)
- Nettoyage de la sellerie de tissu et de la doublure du plafond (p. 658)
- Nettoyage de la ceinture de sécurité (p. 658)

- Nettoyage des tapis de sol et des tapis de recouvrement (p. 659)
- Nettoyage du volant en cuir (p. 661)
- Nettoyage des surfaces intérieures de plastique, de métal et de bois (p. 661)

## Nettoyage du volant en cuir

Utiliser uniquement que des agents de nettoyage et des produits d'entretien recommandés par Volvo. Nettoyer régulièrement et éliminer les taches immédiatement pour obtenir les meilleurs résultats. Il est important d'aspirer avant d'utiliser un agent de nettoyage.

### Volant en cuir

Le cuir doit respirer. Ne recouvrez jamais le volant d'une protection en plastique. Volvo Leather Care Kit 951 0251 et Leather Softener 943 7429 sont recommandés pour le nettoyage du volant en cuir. Commencer par éliminer la saleté, la poussière, etc. au moyen d'une éponge ou d'un linge humide.

#### **!** IMPORTANT

Les objets pointus comme les bagues peuvent endommager le cuir du volant.

### S'il y a des taches sur le volant :

- Type 1** (encre, vin, café, lait, sueur ou sang)
- Utiliser un chiffon doux ou une éponge. Essuyer le volant en utilisant une solution de 5 % d'ammoniaque. Pour les taches de sang, mélanger environ 2 dl(1 tasse) d'eau avec 25 g (une pinte) de sel et éliminer la tache.

### Type 2

(graisse, huile, sauces ou chocolat)

1. Même procédure que pour les taches de type 1.
2. Terminer en essuyant le volant au moyen de papier absorbant ou d'une serviette.

### Type 3

(saleté sèche ou poussière)

1. Enlever la saleté/poussière avec une brosse douce.
2. Même procédure que pour les taches de type 1.

### Informations associées

- Nettoyage de l'intérieur (p. 656)
- Nettoyage de l'écran central (p. 656)
- Nettoyage de la sellerie de tissu et de la doublure du plafond (p. 658)
- Nettoyage de la ceinture de sécurité (p. 658)
- Nettoyage des tapis de sol et des tapis de recouvrement (p. 659)
- Nettoyage du revêtement en cuir (p. 660)
- Nettoyage des surfaces intérieures de plastique, de métal et de bois (p. 661)

## Nettoyage des surfaces intérieures de plastique, de métal et de bois

Utiliser uniquement que des agents de nettoyage et des produits d'entretien recommandés par Volvo. Nettoyer régulièrement et éliminer les taches immédiatement pour obtenir les meilleurs résultats.

### Pièces en plastique, en métal et en bois de l'habitacle

Un tissu à structure fibrillaire ou à microfibres, légèrement humidifié d'eau, est recommandé pour le nettoyage des pièces et surfaces de l'habitacle et est disponible chez un concessionnaire Volvo.

Ne grattez pas ou ne frottez pas les taches. N'utilisez jamais de détachant trop agressif.

#### **!** IMPORTANT

Ne pas utiliser de solvant contenant de l'alcool pour nettoyer le verre du tableau de bord.

#### **!** IMPORTANT

Garder à l'esprit que les surfaces très brillantes se griffent rapidement. Nettoyer ces surfaces à l'aide d'un chiffon en microfibres, propre et sec, par de petits mouvements circulaires. Si nécessaire, humidifier le chiffon en microfibres avec un peu d'eau claire.



## « Informations associées

- Nettoyage de l'intérieur (p. 656)
- Nettoyage de l'écran central (p. 656)
- Nettoyage de la sellerie de tissu et de la doublure du plafond (p. 658)
- Nettoyage de la ceinture de sécurité (p. 658)
- Nettoyage des tapis de sol et des tapis de recouvrement (p. 659)
- Nettoyage du revêtement en cuir (p. 660)
- Nettoyage du volant en cuir (p. 661)

## Nettoyage de l'extérieur

Le véhicule doit être lavé dès qu'il se salit. Ceci facilite le nettoyage parce que la saleté ne s'incruste pas. Ceci réduit également le risque de rayures et maintient l'aspect du neuf. Laver le véhicule dans une station de lavage ou un garage avec un séparateur d'huile. Utiliser un détergent pour voiture.

### Informations associées

- Nettoyage de l'extérieur (p. 662)
- Polissage et cirage (p. 662)
- Lavage à la main (p. 663)
- Lave-auto automatique (p. 665)
- Lavage haute pression (p. 666)
- Nettoyage des balais d'essuie-glace (p. 666)
- Nettoyage des composants extérieurs de plastique, de caoutchouc et de garniture (p. 667)
- Nettoyage des jantes (p. 668)
- Protection contre la corrosion (p. 668)

## Polissage et cirage

Polir et cirer le véhicule lorsque la peinture est mate ou pour plus de protection. Le véhicule ne doit pas être poli avant un an au moins. Cependant, il peut être ciré pendant la première année. Ni polir ni cirer le véhicule en plein soleil. La surface du véhicule ne doit pas dépasser 45 °C (113 °F).

- Laver et sécher le véhicule très soigneusement avant le polissage ou le cirage. Éliminer les taches d'asphalte et de goudron au moyen d'un produit d'élimination de l'asphalte ou de diluant de peinture. La plupart des taches qui subsistent peuvent être éliminées au moyen d'une pâte conçue pour la peinture de véhicule.
- Utiliser le produit de polissage pour commencer puis la cire liquide ou pâteuse. Suivre soigneusement les consignes de l'emballage. De nombreux produits contiennent à la fois le produit de polissage et la cire.
- Une vaste gamme de cires polymériques pour automobiles sont aujourd'hui disponibles sur le marché. Ce type de cire est facile à utiliser et donne un fini brillant longue durée qui protège la carrosserie contre l'oxydation, les salissures et la décoloration.



**! IMPORTANT**

Éviter de cirer et de polir le plastique et le caoutchouc.

En utilisant un dégraissant sur le plastique et le caoutchouc, ne frotter (si nécessaire) qu'avec une pression légère. Utiliser une éponge douce.

Le polissage des moulures de garniture brillante peut les user et endommager la couche superficielle brillante.

Ne pas utiliser de produits de polissage contenant des éléments abrasifs.

**! IMPORTANT**

Utiliser uniquement les traitements pour la peinture recommandés par Volvo. D'autres traitements, tels que la préservation, l'étanchéité, la protection, le lustrage et similaire, risquent d'endommager la peinture. Les dégâts à la peinture causés par de tels traitements ne sont pas couverts par la garantie Volvo.

**Informations associées**

- Nettoyage de l'extérieur (p. 662)
- Lavage à la main (p. 663)
- Lave-auto automatique (p. 665)
- Lavage haute pression (p. 666)

- Nettoyage des balais d'essuie-glace (p. 666)
- Nettoyage des composants extérieurs de plastique, de caoutchouc et de garniture (p. 667)
- Nettoyage des jantes (p. 668)
- Protection contre la corrosion (p. 668)

**Lavage à la main**

Le véhicule doit être lavé dès qu'il se salit. Ceci facilite le nettoyage parce que la saleté ne s'incruste pas. Ceci réduit également le risque de rayures et maintient l'aspect du neuf. Laver le véhicule dans une station de lavage ou un garage avec un séparateur d'huile. Utiliser un détergent pour voiture.

**Lavage à la main**

Se rappeler les points suivants en lavant le véhicule :

- Éviter de laver le véhicule sous la lumière directe du soleil. Ceci peut assécher le détergent ou la cire qui deviendrait alors abrasif.
- Éliminer les déjections d'oiseaux de la peinture dès que possible. Ils contiennent des éléments chimiques qui affectent et décolorent très rapidement la peinture. Utiliser par exemple du papier doux ou une éponge imbibée de beaucoup d'eau. Consulter un atelier Volvo autorisé pour obtenir de l'aide en vue d'éliminer la décoloration.
- Asperger le soubassement, incluant les passages de roue et le pare-chocs.
- Asperger tout le véhicule et éliminer toute la saleté, les déjections, etc. pour réduire le risque de rayures au lavage. Ne pas asperger directement sur les serrures.
- Au besoin, utiliser un dégraissant à froid sur les surfaces fortement souillées. Remarquer



« que dans de tels cas les surfaces ne peuvent être réchauffées par le soleil.

- Laver en utilisant une éponge, un détergent pour voiture et beaucoup d'eau tiède.
- Nettoyer les balais d'essuie-glace en utilisation une solution savonneuse tiède ou du détergent pour voiture.
- Sécher le véhicule en utilisant une peau de chamois propre et douce ou une raclette. Ne pas laisser les gouttes d'eau sécher en pleine lumière. Ceci peut laisser des traces qui doivent ensuite être éliminées.
- Dans les zones très industrialisées, un lavage plus fréquent de l'extérieur du véhicule est recommandé.
- Les taches de goudron provenant de l'asphalte peuvent subsister même après le lavage. Utiliser un détergent pour goudron afin d'éliminer ces taches après avoir lavé le véhicule.

### AVERTISSEMENT

Toujours confier le lavage du moteur du véhicule à un atelier. Si le moteur est chaud, il existe un risque d'incendie.

### IMPORTANT

Les phares sales fonctionnent moins bien. Nettoyez-les régulièrement, par exemple lors de l'appoint en carburant.

Ne pas utiliser de produits corrosifs de nettoyage. Utiliser de l'eau et une éponge non abrasive.

### REMARQUE

L'éclairage extérieur comme celui des phares et des feux arrière peut développer une condensation temporaire à l'intérieur du réflecteur. Ceci est normal. Tout l'éclairage extérieur est prévu pour y résister. La condensation s'évapore normalement du boîtier de la lampe une fois que l'éclairage a fonctionné pendant un certain temps.

### IMPORTANT

- Le toit panoramique et le store doivent être fermés avant le lavage du véhicule.
- Ne jamais utiliser de produits de polissage abrasifs sur le toit panoramique.
- Ne jamais appliquer de cire sur les garnitures d'étanchéité en caoutchouc du toit panoramique.

### IMPORTANT

Se rappeler d'éliminer la saleté des trous d'écoulement des portes et des seuils après le lavage du véhicule.

### Informations associées

- Nettoyage de l'extérieur (p. 662)
- Polissage et cirage (p. 662)
- Lave-auto automatique (p. 665)
- Lavage haute pression (p. 666)
- Nettoyage des balais d'essuie-glace (p. 666)
- Nettoyage des composants extérieurs de plastique, de caoutchouc et de garniture (p. 667)
- Nettoyage des jantes (p. 668)
- Protection contre la corrosion (p. 668)

## Lave-auto automatique

Le véhicule doit être lavé dès qu'il se salit. Ceci facilite le nettoyage parce que la saleté ne s'in-cruste pas. Ceci réduit également le risque de rayures et maintient l'aspect du neuf.

## Lave-auto automatique

Une station de lavage automatique est un moyen rapide et aisé de conserver votre véhicule propre, mais il n'atteint pas toutes les zones du véhicule. Pour les meilleurs résultats, Volvo recommande un lavage manuel de votre véhicule ou un complé-ment manuel du lavage automatique.

### **i** REMARQUE

Volvo recommande de ne pas laver le véhi-cule dans un lave-auto automatique pendant les premiers mois, la peinture des véhicules neufs a besoin d'un certain temps pour durcir complètement.

### **!** IMPORTANT

Avant de conduire le véhicule dans une sta-tion de lavage, désactiver le freinage automa-tique à l'arrêt et l'application automatique du frein de stationnement. Si ces fonctions ne sont pas désactivées, le système de freinage se grippera lorsque le véhicule est arrêté et le véhicule ne pourra plus rouler.

### **!** IMPORTANT

Dans les stations de lavage automatiques où la voiture est tirée vers l'avant avec des rou-lettes, procéder comme suit :

1. Avant le lavage du véhicule, le capteur automatique de pluie doit être désactivé. S'il n'est pas désactivé et qu'il est déclenché accidentellement, les bras d'essuie-glace risquent des dégâts.
2. Pour éviter les dégâts dans les stations de lavage automatique, les rétroviseurs latéraux doivent être rabattus, les anten-nes rétractées ou déposées et les feux auxiliaires doivent être assujettis.
3. Conduire la voiture dans la station de lavage.
4. Désactiver la fonction de « freinage auto-matique à l'arrêt » au moyen du commu-tateur sur la console de tunnel.
5. Désactiver la fonction « d'application automatique du frein de stationne-ment » à partir de la vue supérieure de l'écran central.
6. Couper le moteur en faisant tourner le bouton de démarrage de la console de tunnel dans le sens horaire. Maintenir le

bouton en place pendant au moins 2 secondes.

La voiture est prête pour le lavage automa-tique.

## Informations associées

- Nettoyage de l'extérieur (p. 662)
- Polissage et cirage (p. 662)
- Lavage à la main (p. 663)
- Lavage haute pression (p. 666)
- Nettoyage des balais d'essuie-glace (p. 666)
- Nettoyage des composants extérieurs de plastique, de caoutchouc et de garniture (p. 667)
- Nettoyage des jantes (p. 668)
- Protection contre la corrosion (p. 668)

## Lavage haute pression

Le véhicule doit être lavé dès qu'il se salit. Ceci facilite le nettoyage parce que la saleté ne s'in-cruste pas. Ceci réduit également le risque de rayures et maintient l'aspect du neuf. Laver le véhicule dans une station de lavage ou un garage avec un séparateur d'huile. Utiliser un détergent pour voiture.

## Lavage haute pression

En cas de lavage haute pression du véhicule, utiliser des mouvements de balayage et maintenir le tuyau à moins de 30 cm (13 po) du véhicule. Ne pas asperger directement sur les serrures.

### Informations associées

- Nettoyage de l'extérieur (p. 662)
- Polissage et cirage (p. 662)
- Lavage à la main (p. 663)
- Lave-auto automatique (p. 665)
- Nettoyage des balais d'essuie-glace (p. 666)
- Nettoyage des composants extérieurs de plastique, de caoutchouc et de garniture (p. 667)
- Nettoyage des jantes (p. 668)
- Protection contre la corrosion (p. 668)

## Nettoyage des balais d'essuie-glace

Le véhicule doit être lavé dès qu'il se salit. Ceci facilite le nettoyage parce que la saleté ne s'in-cruste pas. Ceci réduit également le risque de rayures et maintient l'aspect du neuf. Laver le véhicule dans une station de lavage ou un garage avec un séparateur d'huile. Utiliser un détergent pour voiture.

## Balais d'essuie-glace

L'asphalte, la poussière et les résidus de sel sur les balais d'essuie-glace, tels que les insectes, la glace, etc. sur le pare-brise raccourcissent la durée de vie des balais d'essuie-glace.

Lors du nettoyage, placer les balais d'essuie-glace en position d'entretien.

### REMARQUE

Laver les balais d'essuie-glace et le pare-brise régulièrement au moyen d'une solution savonneuse tiède ou d'un shampoing pour véhicule. Ne pas utiliser de solvants agressifs.

### Informations associées

- Nettoyage de l'extérieur (p. 662)
- Polissage et cirage (p. 662)
- Lavage à la main (p. 663)
- Lave-auto automatique (p. 665)
- Lavage haute pression (p. 666)

- Nettoyage des composants extérieurs de plastique, de caoutchouc et de garniture (p. 667)
- Nettoyage des jantes (p. 668)
- Protection contre la corrosion (p. 668)

## Nettoyage des composants extérieurs de plastique, de caoutchouc et de garniture

Le véhicule doit être lavé dès qu'il se salit. Ceci facilite le nettoyage parce que la saleté ne s'incruste pas. Ceci réduit également le risque de rayures et maintient l'aspect du neuf. Laver le véhicule dans une station de lavage ou un garage avec un séparateur d'huile. Utiliser un détergent pour voiture.

### Composants extérieurs de plastique, de caoutchouc et de garniture

Un produit de nettoyage spécial disponible chez les distributeurs Volvo est recommandé pour le nettoyage et l'entretien des pièces teintées de plastique, de caoutchouc et de garniture, par exemple les garnitures brillantes. Respecter soigneusement le mode d'emploi du produit de nettoyage.

Éviter d'utiliser des détergents de lavage pour voiture dont le pH est inférieur à 3,5 ou supérieur à 11,5. Sinon, il existe un risque de décoloration des surfaces d'aluminium anodisées \* (comme illustré ici). Les produits abrasifs de polissage sont déconseillés pour ces zones (comme illustré ici).



Composants devant être lavés avec un produit de nettoyage ayant un pH compris entre 3,5 et 11,5

### ! IMPORTANT

Éviter de cirer et de polir le plastique et le caoutchouc.

En utilisant un dégraissant sur le plastique et le caoutchouc, ne frotter (si nécessaire) qu'avec une pression légère. Utiliser une éponge douce.

Le polissage des moulures de garniture brillante peut les user et endommager la couche superficielle brillante.

Ne pas utiliser de produits de polissage contenant des éléments abrasifs.

### ! IMPORTANT

Éviter de laver le véhicule au moyen d'un produit dont le pH est inférieur à 3,5 ou supérieur à 11,5. Ceci peut causer une décoloration des organes en aluminium anodisé comme le longeron de toit et le pourtour des vitres latérales.

Ne jamais utiliser de produit de polissage pour les métaux sur les organes en aluminium anodisé. Ceci peut causer une décoloration et détruire le traitement de surface.

### Informations associées

- Nettoyage de l'extérieur (p. 662)
- Polissage et cirage (p. 662)
- Lavage à la main (p. 663)
- Lave-auto automatique (p. 665)
- Lavage haute pression (p. 666)
- Nettoyage des balais d'essuie-glace (p. 666)
- Nettoyage des jantes (p. 668)
- Protection contre la corrosion (p. 668)

## Nettoyage des jantes

Le véhicule doit être lavé dès qu'il se salit. Ceci facilite le nettoyage parce que la saleté ne s'in-cruste pas. Ceci réduit également le risque de rayures et maintient l'aspect du neuf. Laver le véhicule dans une station de lavage ou un garage avec un séparateur d'huile. Utiliser un détergent pour voiture.

### Jantes

Utiliser uniquement des produits de nettoyage pour les jantes recommandées par Volvo.

Les agents de nettoyage agressifs de jante peuvent endommager la surface et tacher les jantes d'aluminium chromé.

### Informations associées

- Nettoyage de l'extérieur (p. 662)
- Polissage et cirage (p. 662)
- Lavage à la main (p. 663)
- Lave-auto automatique (p. 665)
- Lavage haute pression (p. 666)
- Nettoyage des composants extérieurs de plastique, de caoutchouc et de garniture (p. 667)
- Nettoyage des jantes (p. 668)
- Protection contre la corrosion (p. 668)

## Protection contre la corrosion

Votre véhicule est doté d'une protection efficace contre la corrosion.

La protection contre la corrosion de la carrosserie consiste dans des couches protectrices métalliques modernes sur la tôle, un processus de peinture de haute qualité, un chevauchement de métal protégé contre la corrosion et minimisé et le blindage des composants en plastique, une protection contre l'abrasion et un inhibiteur de rouille supplémentaire dans les zones exposées. Dans le châssis, les composants exposés de suspension de roue sont réalisés en aluminium coulé résistant à la corrosion.

### Inspection et entretien

La protection contre la corrosion n'exige normalement pas de maintenance, mais le maintien de la propreté du véhicule est toujours un bon moyen de réduire le risque de corrosion. L'utilisation de nettoyants fortement alcalins ou acides doit toujours être évitée sur les éléments de carrosserie brillants. Tout dommage apporté à la peinture doit être retouché dès qu'il est découvert.

### Informations associées

- Nettoyage de l'extérieur (p. 662)
- Polissage et cirage (p. 662)
- Lavage à la main (p. 663)
- Lave-auto automatique (p. 665)

- Lavage haute pression (p. 666)
- Nettoyage des balais d'essuie-glace (p. 666)
- Nettoyage des composants extérieurs de plastique, de caoutchouc et de garniture (p. 667)
- Nettoyage des jantes (p. 668)

## Peinture

La peinture se compose de multiples couches. C'est une partie importante de la protection anti-corrosion du véhicule et elle doit être vérifiée régulièrement.

Les types les plus courants de dégâts de peinture sont des petits éclats de gravier, des rayures et des dégâts aux bords des ailes, des portes et des pare-chocs. Pour éviter la corrosion, les dégâts à la peinture doivent être réparés immédiatement.

### Informations associées

- Retouche des petits dégâts de peinture (p. 669)
- Codes de teinte (p. 670)

## Retouche des petits dégâts de peinture

La peinture est une partie importante de la protection contre la corrosion du véhicule et doit donc être vérifiée régulièrement. Les types les plus courants de dégâts de peinture sont des petits éclats de gravier, des rayures et des dégâts aux bords des ailes, des portes et des pare-chocs.

En réparant les dégâts de peinture, le véhicule doit être propre, sec et à une température supérieure à 15 °C (60 °F).

### Retouche des petits dégâts de peinture

Pour éviter la corrosion, les dégâts à la peinture doivent être réparés immédiatement.

#### REMARQUE

Lors des réparations de peinture, le véhicule doit être propre, sec et à une température d'au moins 15 °C.

### Matériaux qui peuvent s'avérer nécessaires

- Apprêt<sup>23</sup> – un apprêt adhésif spécial est disponible en aérosol par exemple pour les pare-chocs couverts de plastique.
- Couche de base et couche transparente – disponibles en aérosol ou sous forme de crayon de retouche<sup>24</sup>.
- Ruban masque.
- Papier de sable à grain fin<sup>23</sup>.

Si les dégâts n'ont pas atteint le métal, une peinture de retouche peut être appliquée immédiatement après le nettoyage de la surface.

#### REMARQUE

Vérifier si la surface est propre et sèche avant une retouche de peinture. La température de surface doit être d'au moins 15 °C (60 °F).

<sup>23</sup> Si nécessaire.

<sup>24</sup> Suivre attentivement les consignes de l'emballage pour utiliser le crayon de retouche.

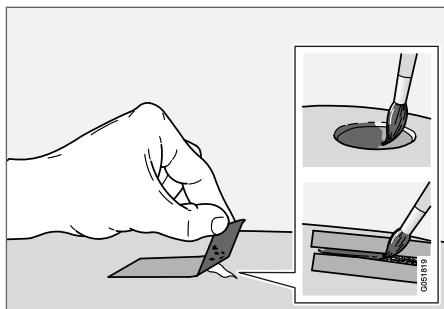

1. Placer un petit morceau de ruban masque sur la surface abîmée. Tirer sur le ruban de façon à enlever les écailles de peinture qui s'y colleront.  
Si les dégâts atteignent le métal nu, l'utilisation d'apprêt peut s'avérer nécessaire pour commencer. Si les dégâts de peinture concernent une surface de plastique, un apprêt adhésif doit être utilisé pour obtenir les meilleurs résultats. Pulvériser l'apprêt dans le couvercle du bidon aérosol et brosser légèrement.
2. Sabler légèrement au moyen de papier de sable à grain très fin ou similaire au besoin avant de peindre (par exemple en cas de bords inégaux). Nettoyer soigneusement la zone et laisser sécher.

3. Bien mélanger l'apprêt et l'appliquer au moyen d'une petite brosse, un cure-dent ou un objet similaire. Lorsque l'apprêt est sec, appliquer une ou plusieurs couches de peinture puis une couche transparente. Laisser sécher la peinture avant chaque application.

En cas de longue rayure, adopter la même procédure mais commencer par masquer la zone environnante pour protéger la peinture intacte.

Des crayons de retouche et des peintures en aérosol sont disponibles chez les distributeurs Volvo.

### REMARQUE

Si le caillou n'a pas atteint le métal nu et qu'il subsiste une couche de peinture non endommagée, appliquer la couche de base et la couche transparente immédiatement après avoir nettoyé la surface.

### Informations associées

- Peinture (p. 669)
- Codes de teinte (p. 670)

## Codes de teinte

### Code de couleur

L'étiquette de code de teinte se trouve sur le montant de porte du côté gauche et est visible lorsque la porte avant gauche est ouverte.



Code de teinte d'échantillon (1) : modèles pour les États-Unis.



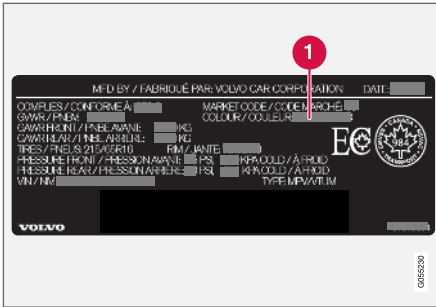

Code de teinte d'échantillon (1) : modèles pour le Canada.

Il est important d'utiliser la teinte correcte.

### Informations associées

- Peinture (p. 669)
- Retouche des petits dégâts de peinture (p. 669)

## Remplacement d'essuie-glace de lunette arrière

Les balais d'essuie-glace chassent l'eau du pare-brise et de la lunette arrière. En utilisant le liquide lave-glace, ils nettoient la glace et améliorent la visibilité pendant les trajets. Les balais d'essuie-glace du pare-brise et de la lunette arrière peuvent être remplacés.

### Remplacement d'essuie-glace de lunette arrière

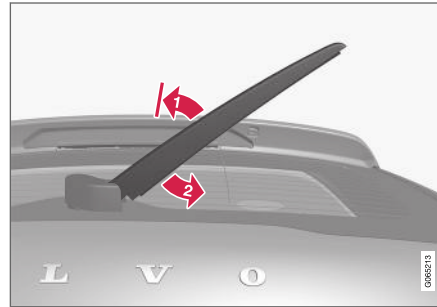

Lever le bras d'essuie-glace du pare-brise et tirer la section inférieure du balai vers la droite.

1. Saisir le centre du balai d'essuie-glace et le soulever de la vitre en position d'arrêt.

### REMARQUE

Lorsque le bras de l'essuie-glace est à moitié déplié, il s'arrête dans une position de verrouillage qui empêche le bras de retomber sur la lunette arrière. Le bras d'essuie-glace doit être tiré au-delà de la position de verrouillage pour permettre le remplacement de la lame d'essuie-glace.

2. Saisir le bas du balai d'essuie-glace et faire tourner vers la droite jusqu'à ce que le balai se libère du bras.
3. Enfoncer le nouveau balai d'essuie-glace jusqu'au dé clic. Vérifiez s'il est bien fixé.
4. Replier le bras d'essuie-glace vers le bas.

### IMPORTANT

Vérifier régulièrement les balais. Une maintenance négligée raccourcit la durée de vie des balais.

### Informations associées

- Utilisation du capteur de pluie (p. 187)
- Utilisation des lave-glaces et lave-phares (p. 188)

- Utilisation du balayage automatique de la lunette arrière en marche arrière (p. 190)
- Gicleurs de lave-glace avant chauffés\* (p. 186)
- Utilisation de la fonction de mémoire du capteur de pluie (p. 188)
- Utilisation de l'essuie-glace/lave-glace de lunette arrière (p. 189)
- Remplissage du réservoir de liquide lave-glace (p. 674)
- Balais d'essuie-glaces en position d'entretien (p. 673)
- Remplacement des balais d'essuie-glace avant (p. 672)
- Utilisation des essuie-glaces (p. 185)

### Remplacement des balais d'essuie-glace avant

Les balais d'essuie-glace chassent l'eau du pare-brise et de la lunette arrière. En utilisant le liquide lave-glace, ils nettoient la glace et améliorent la visibilité pendant les trajets. Les balais d'essuie-glace du pare-brise et de la lunette arrière peuvent être remplacés.

### Remplacement des balais d'essuie-vitre

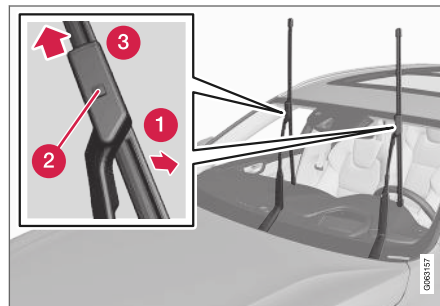

1. Lever les bras d'essuie-glace en position d'entretien. La position d'entretien est activée/désactivée via la vue de fonction dans l'affichage central lorsque la voiture est arrêtée et que l'essuie-glace du pare-brise ne fonctionne pas.
2. **1** placer le balai d'essuie-glace en position de dépose en l'éloignant du bras d'essuie-glace jusqu'au dé clic.

3. **2** maintenir enfoncer le bouton de fixation de balai d'essuie-glace et extraire le balai d'essuie-glace en ligne droite **3**, parallèlement au bras d'essuie-glace.
4. Installer un nouveau balai d'essuie-glace en l'enfonçant jusqu'à ce qu'un clic indique qu'il est en place.
5. Replacer le balai vers le bras jusqu'au dé clic. Le balai n'est plus en position de dépose et peut à nouveau se déplacer.
6. Vérifier si le balai d'essuie-glace est bien fixé.
7. Replacer le balai d'essuie-glace contre le pare-brise.

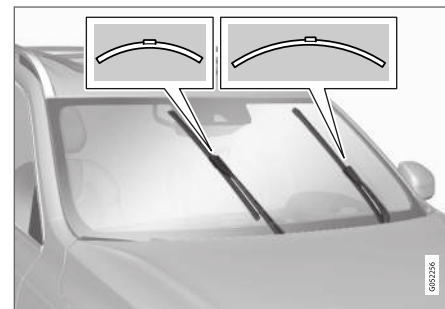

Les balais d'essuie-glace existent en différentes longueurs.

**REMARQUE**

Les balais d'essuie-glace sont de différentes longueurs. Le balai du côté conducteur est plus long que le balai du côté passager.

**Informations associées**

- Utilisation du capteur de pluie (p. 187)
- Utilisation des lave-glaces et lave-phares (p. 188)
- Utilisation du balayage automatique de la lunette arrière en marche arrière (p. 190)
- Gicleurs de lave-glace avant chauffés\* (p. 186)
- Utilisation de la fonction de mémoire du capteur de pluie (p. 188)
- Utilisation de l'essuie-glace/lave-glace de lunette arrière (p. 189)
- Remplissage du réservoir de liquide lave-glace (p. 674)
- Balais d'essuie-glaces en position d'entretien (p. 673)
- Remplacement d'essuie-glace de lunette arrière (p. 671)
- Utilisation des essuie-glaces (p. 185)

**Balais d'essuie-glaces en position d'entretien**

Les balais d'essuie-glace avant doivent être en position d'entretien (verticale) pour certaines opérations comme le remplacement des balais.



Balais d'essuie-glaces en position d'entretien.

L'essuie-glace avant doit être en position d'entretien lors du remplacement, du lavage ou du levage des balais (par exemple pour gratter la glace ou la neige du pare-brise).

**IMPORTANT**

Avant de placer l'essuie-glace en position d'entretien, vérifier s'il n'a pas gelé sur le pare-brise.

**Activation/désactivation de la position d'entretien**

La position d'entretien peut être activée/désactivée lorsque le véhicule est arrêté et que l'essuie-glace du pare-brise est désactivé. La position d'entretien est activée/désactivée via la vue de fonctions de l'écran central :



Appuyer sur le bouton **Posit. entretien essuie-glace**. La lampe indicatrice du bouton s'allume lorsque la position de service est activée. L'essuie-glace avant se déplace à la position verticale lorsque la position d'entretien est activée. Pour désactiver la position d'entretien, effleurer une fois **Posit. entretien essuie-glace**. La lampe indicatrice du bouton s'éteint lorsque la position de service est désactivée.

◀ Les balais d'essuie-glace quittent également la position d'entretien si :

- l'essuie-glace de pare-brise est activé.
- Un lavage du pare-brise est activé.
- Le capteur de pluie est activé.
- La voiture est éloignée.

### ! IMPORTANT

Si les bras d'essuie-glace en position d'entretien ont été relevés du pare-brise, ils doivent être rabattus sur le pare-brise avant d'activer le balayage, le lavage ou le détecteur de pluie, ainsi qu'avant de prendre la route. Ceci afin d'éviter de rayer la peinture sur le capot.

### Informations associées

- Utilisation du capteur de pluie (p. 187)
- Utilisation des lave-glaces et lave-phares (p. 188)
- Utilisation du balayage automatique de la lunette arrière en marche arrière (p. 190)
- Gicleurs de lave-glace avant chauffés\* (p. 186)
- Utilisation de la fonction de mémoire du capteur de pluie (p. 188)
- Utilisation de l'essuie-glace/lave-glace de lunette arrière (p. 189)
- Remplissage du réservoir de liquide lave-glace (p. 674)

- Remplacement des balais d'essuie-glace avant (p. 672)
- Remplacement d'essuie-glace de lunette arrière (p. 671)
- Utilisation des essuie-glaces (p. 185)

### Remplissage du réservoir de liquide lave-glace

Le liquide lave-glace est utilisé pour le nettoyage des phares, du pare-brise et de la lunette arrière. Le liquide lave-glace contenant de l'antigel doit être utilisé par temps très froid (en dessous de la température de gel).

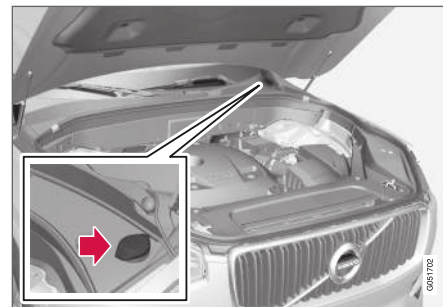

Faire l'appoint de liquide lave-glace dans le réservoir avec couvercle bleu. Le réservoir est utilisé pour le lave-glace de pare-brise, le lave-glace de vitre du hayon et le lave-phare\*

**i REMARQUE**

Lorsqu'il reste approximativement 1 litre (1 qt) de liquide lave-glace, le message **Liquide lave-glace Niveau bas, remplir** et le pictogramme  sont affichés au tableau de bord.

**Classe recommandée :** Liquide lave-glace recommandé par Volvo, avec protection contre le gel par temps froid et des températures inférieures au point de gel.

**! IMPORTANT**

Utiliser le liquide lave-glace d'origine Volvo ou un liquide équivalent dont le pH recommandé est compris entre 6 et 8, dilué comme recommandé, par exemple dans une solution 1/1 avec une eau dont le pH est neutre.

**! IMPORTANT**

Utiliser du liquide lave-glace avec antigel lorsque la température est inférieure au point de gel pour empêcher le gel de la pompe, du réservoir et des flexibles.

- Véhicules **avec** lave-phare : 5,3 litres (5,6 pintes).
- Véhicules **sans** lave-phare : 3,5 litres (3,7 pintes).

**Informations associées**

- Utilisation du capteur de pluie (p. 187)
- Utilisation des lave-glaces et lave-phares (p. 188)
- Utilisation du balayage automatique de la lunette arrière en marche arrière (p. 190)
- Gicleurs de lave-glace avant chauffés\* (p. 186)
- Utilisation de la fonction de mémoire du capteur de pluie (p. 188)
- Utilisation de l'essuie-glace/lave-glace de lunette arrière (p. 189)
- Balais d'essuie-glaces en position d'entretien (p. 673)
- Remplacement des balais d'essuie-glace avant (p. 672)
- Remplacement d'essuie-glace de lunette arrière (p. 671)
- Utilisation des essuie-glaces (p. 185)

**Volume:**



SPÉCIFICATIONS

## Désignations du type

Les autocollants du véhicule contiennent l'information telle que le numéro de châssis, la désignation du type, le code de teinte, etc.

### Emplacement des autocollants

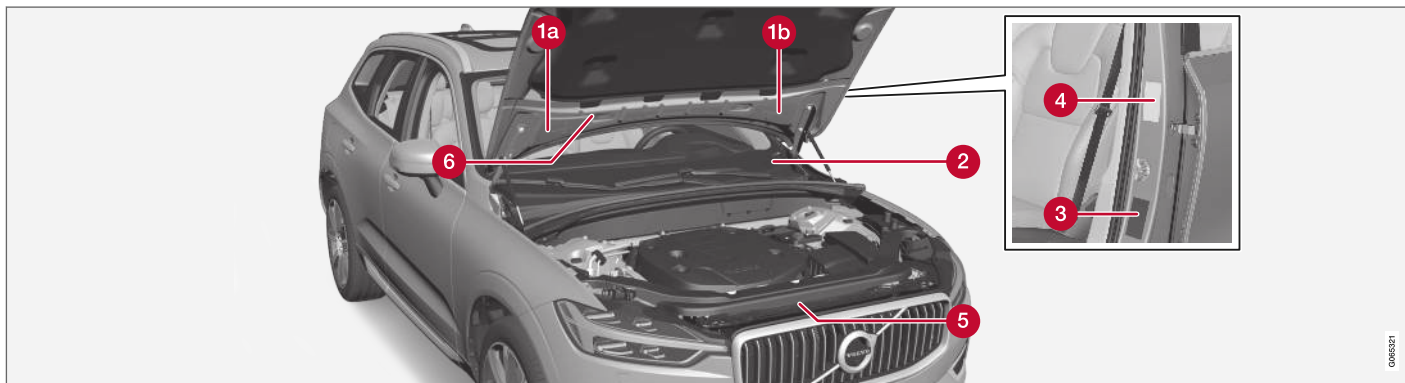

L'illustration est générique et les détails peuvent varier en fonction du marché et du modèle.



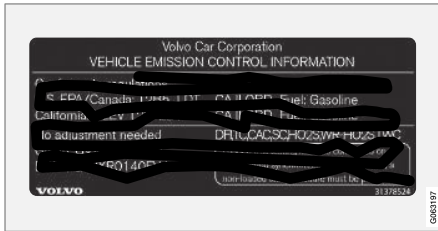

**1a** Information sur le contrôle des émissions gazeuses du véhicule. Modèles pour les États-Unis. Votre Volvo est conçu pour satisfaire toutes les normes applicables au sujet des émissions gazeuses, comme l'indique l'étiquette d'homologation apposée sous le capot. Pour plus de renseignements au sujet de ces règlements, veuillez communiquer avec votre concessionnaire Volvo.

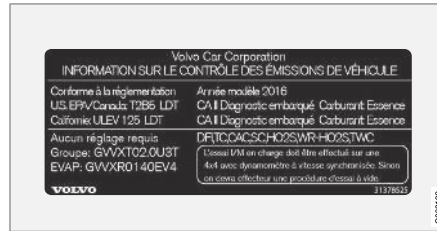

**1b** Information sur le contrôle des émissions gazeuses du véhicule. Modèles pour le Canada. Votre Volvo est conçu pour satisfaire toutes les normes applicables au sujet des émissions gazeuses, comme l'indique l'étiquette d'homologation apposée sous le capot. Pour plus de renseignements au sujet de ces règlements, veuillez communiquer avec votre concessionnaire Volvo.

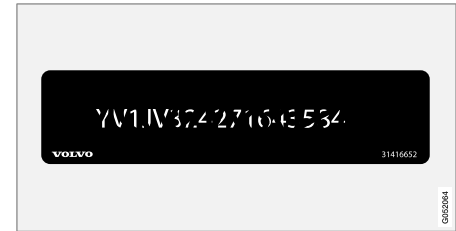

**2** Numéro d'identification du véhicule (NIV). La plaque du NIV est située sur la surface supérieure gauche du tableau de bord. Le numéro d'identification du véhicule (NIV) doit toujours être mentionné lorsque vous communiquez avec le concessionnaire concernant le véhicule ou lorsque vous commandez des pièces.

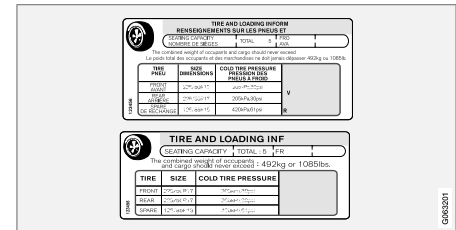

**3** Pressions de gonflage des pneus Cette étiquette indique les pressions de gonflage adéquates pour les pneus installés sur le véhicule au moment de quitter l'usine.



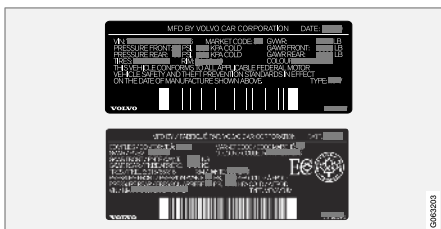

**4** **Spécifications Federal Motor Vehicle Safety Standards (FMVSS) (aux É.-U.) et normes du ministère des Transports (au Canada).** Votre Volvo est conçue pour respecter toutes les normes de sécurité pertinentes, tel que l'indique l'étiquette d'attestation apposée sur le montant milieu du côté conducteur (l'élément de structure latéral du véhicule, à l'arrière de l'entrée de la porte du conducteur). Cette étiquette inclut également des codes de teinte de laque, etc. Pour plus d'information au sujet de ces directives, veuillez consulter votre concessionnaire Volvo. Les modèles destinés aux États-Unis possèdent l'autocollant supérieur ; les modèles pour le Canada possèdent l'autocollant inférieur.

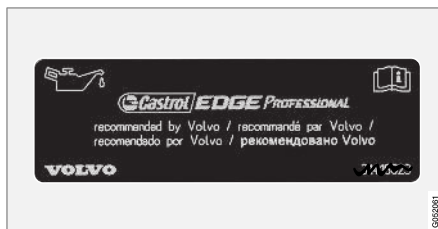

**5** **Huile à moteur.** Cette étiquette comporte les recommandations d'huile moteur.

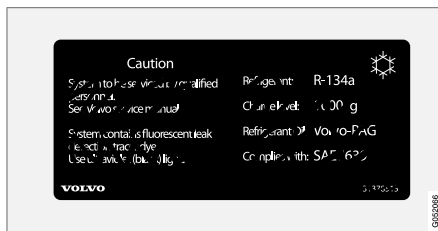

**6** **Autocollant de climatisation** fluide frigorigène R134a.

**i REMARQUE**

Les autocollants du manuel de conduite et d'entretien ne sont pas toujours identiques à ceux qui se trouvent dans le véhicule. L'objectif est de présenter leur aspect approximatif et le remplacement sur le véhicule. L'information qui s'applique à votre véhicule en particulier se trouve sur l'autocollant du véhicule.

**Informations associées**

- Caractéristiques techniques de la climatisation (p. 688)

## Dimensions

La longueur, la hauteur, etc. du véhicule figurent au tableau.

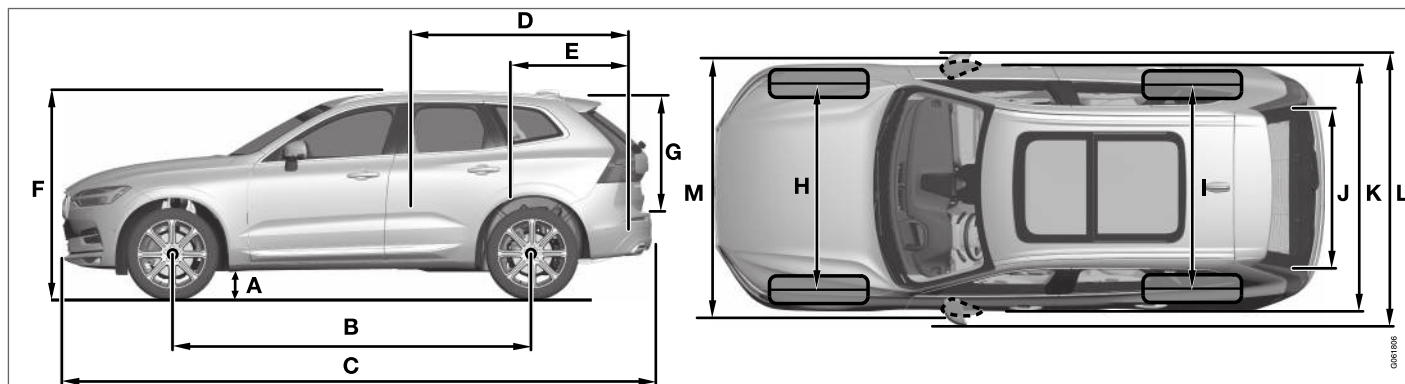

	Dimensions	mm	pouces
A	Garde au sol <sup>A</sup>	211	8,3
B	Empattement	2865	112,8
C	Longueur	4688	184,6
D	Longueur de charge, plancher, dossier rabattu	1746	68,7
E	Longueur de la charge, plancher	960	37,8

	Dimensions	mm	pouces
F	Hauteur	1658	65,3
G	Hauteur de la charge	776	30,6
H	Voie avant	1653 <sup>B</sup>	65,1 <sup>B</sup>
		1649 <sup>C</sup>	64,9 <sup>C</sup>
		1655 <sup>D</sup>	65,2 <sup>D</sup>
		1668 <sup>E</sup>	65,7 <sup>E</sup>

	Dimensions	mm	pouces
I	Voie arrière	1657 <sup>B</sup>	65,2 <sup>B</sup>
		1653 <sup>C</sup>	65,1 <sup>C</sup>
		1659 <sup>D</sup>	65,3 <sup>D</sup>
		1673 <sup>E</sup>	65,9 <sup>E</sup>
J	Largeur de la charge, plancher	1010	39,8
K	Largeur	1902	74,9



## SPÉCIFICATIONS



	<b>Dimensions</b>	<b>mm</b>	<b>pouces</b>
L	Largeur, rétroviseurs latéraux compris	2117	83,3
M	Largeur, rétroviseurs latéraux rabattus	1999	78,7

A Pour le poids à vide + 1 personne. Varie légèrement en fonction de la taille des pneus, de l'alternative de châssis, etc.).

B Véhicules avec roues de 17/19 pouces

C Véhicules avec roues de 20 pouces.

D Véhicules avec roues de 21 pouces.

E Véhicules avec roues de 22 pouces

### Informations associées

- Poids (p. 683)

## Poids

Le tableau suivant reprend les données de poids importantes du véhicule.

Catégorie		États-Unis (lb)	Canada (kg)
Poids nominal brut du véhicule	T5 (B4204T23)	5305	2400
	T5 AWD (B4204T23)	5360	2430
	T6 AWD (B4204T27)	5400	2450
Poids à capacité		950	430
Poids permis par essieu, avant	T5 (B4204T23)	2620	1190
	T5 AWD (B4204T23)	2670	1210
	T6 AWD (B4204T27)	2710	1230
Poids permis par essieu, arrière	T5 (B4204T23)	2685	1210
	T5 AWD (B4204T23)	2780	1260
	T6 AWD (B4204T27)	2780	1260
Poids en état de marche		3910–4780	1770–2170
Charge max. sur le toit		220	100

### ! IMPORTANT

- En chargeant le véhicule, le poids maximal brut du véhicule et les poids autorisés sur les essieux ne peuvent pas être dépassés.

### Informations associées

- Désignations du type (p. 678)
- Capacité de remorquage et poids sur le timon (p. 684)

## Capacité de remorquage et poids sur le timon

La capacité de remorquage et le poids sur le timon figurent dans les tableaux qui suivent.

Catégorie		États-Unis (lb)	Canada (kg)
Poids max. de la remorque	Sans freins :	1650	750
	Avec freins :	3500	1580
Poids max. barre d'attelage		350	150

### ! IMPORTANT

- Les poids maximum de remorque indiqués sont uniquement valables pour des altitudes inférieures ou égales à 1 000 m (3 280 pi) au-dessus du niveau de la mer. Lorsque l'altitude augmente, la puissance du moteur et, de ce fait, la capacité d'ascension du véhicule sont réduites à cause de la diminution de la densité de l'air ; le poids maximum de la remorque doit donc être réduit en conséquence. Le poids de la voiture et de la remorque doit être réduit de 10% par 1 000 m (3 280 pi) supplémentaires (ou partie de cette tranche).

- Conduite en tractant une remorque (p. 478)
- Assistance de la stabilité de la remorque\* (p. 480)

### Informations associées

- Désignations du type (p. 678)
- Poids (p. 683)

## Caractéristiques du moteur

Les spécifications de moteur (puissance, etc.) pour chaque variante de moteur figurent au

tableau qui suit. Les caractéristiques pour les véhicules en édition spéciale peuvent varier.

<b>i</b> <b>REMARQUE</b>
Tous les moteurs ne sont pas disponibles sur tous les marchés.

Moteur	Code moteur <sup>A</sup>	Puissance (kW/tours)	Puissance (cv/tr/min)	Couple (Nm/tours)	Couple (lb-pi/tr/min)	Nombre de cylindres
T5 / T5 AWD	B4204T23	187/92	250/5500	350/25-80	258/1500-4800	4
T6 AWD	B4204T27	235/95	316/5700	400/37-90	295/2200-5400	4

<sup>A</sup> Le code moteur, le composant et les numéros de série du constructeur se trouvent sur le moteur du véhicule.

## Informations associées

- Désignations du type (p. 678)
- Caractéristiques de l'huile moteur (p. 686)
- Caractéristiques techniques du liquide de refroidissement (p. 687)

### Caractéristiques de l'huile moteur

L'huile moteur entièrement synthétique d'au moins ACEA A5/B5 doit être utilisée. Les huiles de classe inférieure peuvent ne pas offrir la même économie de carburant, le même rendement du moteur ou la même protection du moteur.

Volvo recommande :



### Généralités

Voir le livret d'entretien et de garantie pour l'information au sujet des intervalles de vidange d'huile.

<b>i</b>	<b>REMARQUE</b>
L'usine livre ce véhicule avec une huile synthétique.	

**Ne pas utiliser d'additifs d'huile.**

### Viscosité de l'huile

Une viscosité peut raccourcir la durée de vie du moteur du véhicule en usage normal. SAE 5W-30 pour une bonne économie de carburant et une bonne protection du moteur. Consulter le tableau de viscosité.



Tableau de la viscosité

### Conditions extrêmes de conduite

L'huile Volvo VCC RBS0-2AE/SAE 0W20 est recommandée pour les conditions extrêmes.

### Volume d'huile

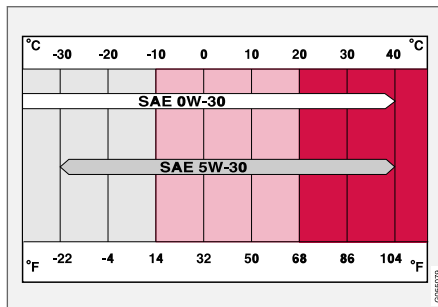
**Le volume d'huile pour le moteur est de :**

Litres (environ)	5,6
Quintes américaines (environ)	5,9

### Informations associées

- Désignations du type (p. 678)
- Vérification et remplissage d'huile moteur (p. 630)
- Huile à moteur (p. 629)



## Caractéristiques techniques du liquide de refroidissement

**Classe recommandée :** Liquide de refroidissement recommandé par Volvo dilué avec 50 % d'eau. Voir l'emballage. Consulter un distributeur Volvo en cas de questions.

Le mélange d'antigel différents peut présenter un risque pour la santé.

### Informations associées

- Remplissage du liquide de refroidissement (p. 631)

## Caractéristiques techniques du liquide de boîte de vitesses

Dans les circonstances normales de conduite, le liquide de boîte de vitesses ne doit pas être remplacé pendant sa durée de vie. Cependant, il peut s'avérer nécessaire de le remplacer si le véhicule est roulé fréquemment dans des conditions de conduite difficiles.

### Boîte de vitesses automatique

Liquide de boîte de vitesses prescrit :	AW1
---	-----

## Caractéristiques techniques de liquide de frein

Le produit du système de freinage hydraulique est appelé liquide de frein et est utilisé pour transférer la force de freinage provenant de la pression sur la pédale de frein via un maître-cylindre de frein à un ou plusieurs cylindres asservis qui en retour agissent sur un frein mécanique.

**Classe recommandée :** Volvo Original Dot 4 classe 6 ou équivalent.

### REMARQUE

La vidange ou l'appoint de liquide de frein est réservé(e) à un atelier Volvo autorisé.

### Informations associées

- Compartiment moteur aperçu (p. 628)

## Volume du réservoir de carburant

La capacité de remplissage du réservoir de carburant figure au tableau qui suit.

	Tous les modèles
Litres (environ)	71
Gallons américains (environ)	18,8

## Informations associées

- Ravitaillement en carburant (p. 469)
- Taux d'octane (p. 472)

## Caractéristiques techniques de la climatisation

Le système de climatisation du véhicule utilise un fluide frigorigène sans rayon R134a. Pour l'information au sujet du fluide frigorigène, se reporter à l'autocollant placé sur l'intérieur du capot.

Les classes et volumes prescrits pour les fluides et les lubrifiants dans le circuit de climatisation qui durent aux tableaux qui suivent.

## Autocollant de climatisation

### Autocollant pour R134a

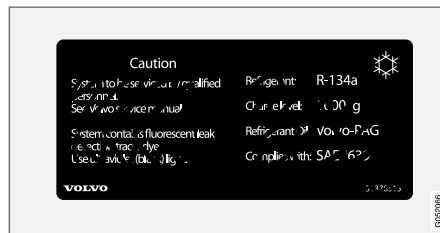

## Liquide frigorigène

### Véhicules avec fluide frigorigène R134a

Poids	Classe prescrite
700 g (1,54 lb)	R134a

## ⚠️ AVERTISSEMENT

Le système de conditionnement d'air contient du réfrigérant R134a sous pression. Les réparations et autres interventions au système sont réservées à un atelier autorisé.

## Huile de compresseur

Volume	Classe prescrite
125 ml (4,23 onc. liqu.)	PAG SP-A2

## Évaporateur

## ⚠️ IMPORTANT

L'évaporateur du système de conditionnement d'air ne peut jamais être réparé ou remplacé avec un évaporateur précédemment utilisé. Le nouvel évaporateur sera certifié et étiqueté conformément à la norme SAE J2842.

## Informations associées

- Entretien du système de commande de climatisation (p. 627)

## Pression de pneu approuvée

Les pressions suivantes de pneu sont recommandées par Volvo pour votre véhicule. Se référer

à la plaque-étiquette de gonflage des pneus pour connaître les informations spécifiques aux pneus montés sur le véhicule à l'usine.

Dimensions des pneus	Pression des pneus à froid jusqu'à cinq personnes	
	Avant psi (kPa)	Arrière psi (kPa)
235/60 R18	35 (240)	35 (240)
235/55 R19		
255/45 R20		
255/40 R21		
265/35 R22		
Roue de secours à usage temporaire T125/80 R18	60 (420)	60 (420)

## Informations associées

- Désignations du type (p. 678)
- Vérification de la pression des pneus (p. 570)



# INDEX ALPHABÉTIQUE

## 1, 2, 3 ...

4WD 449

## A

Abaisser l'arrière 604

### ABS

ABS 434

Accessoires et équipements supplémentaires 39

installation 40

Accord de licence 102, 550

ACC - Régulateur de vitesse adaptatif 306, 309, 310, 312, 313, 314, 316, 317, 318, 319, 320, 322

Adaptation des caractéristiques de conduite 282, 449

Affichage tête haute 148

activer et désactiver 150

nettoyage 657

paramètres 150

remplacement de pare-brise 628

Aide active au stationnement 417, 418, 419, 422, 424, 425

fonction 417, 418, 419, 422, 424, 425

fonctionnement 419, 422

limites 422

Symboles et messages 425

Aide au dépassement 316, 317, 334, 335

Aide au maintien sur la voie  
fonctionnement 385

Aide au stationnement 400, 401, 402, 403, 404, 405

fonction 400, 401, 402

Alarme 276

désactivation 277

Ampoules d'éclairage, spécifications 637

Ancrages d'attache supérieure (système de protection d'enfant) 78

Ancrages ISOFIX/LATCH 80

Android Auto 528, 529, 530

Anneau de remorquage 483

Antenne  
emplacement 264

Antidémarrreur à distance 259

Antidémarrreur électronique 259

Antidérapage 284

Aperçu des instruments  
véhicule avec conduite à gauche 84

Apple CarPlay 524, 525, 527

Applications 496

Appoint de carburant 469

# INDEX ALPHABÉTIQUE

Appuie-tête 206

Arrêt automatique du moteur du véhicule  
arrêt automatique 456

Arrêt du moteur du véhicule 431

Arrêter le moteur 431

Assistance au démarrage en côte 442  
Assistance au démarrage en côte (HSA) 442

Assistance au freinage  
après une collision 442

Assistance de direction en cas de risque de collision 390, 391, 392, 393, 394, 395, 396, 397, 398, 399

Assistance de direction lors d'un risque de collision 390, 391, 392, 393, 394, 395, 396, 397, 398, 399

Assistance de direction lors d'un risque de collision 390, 391, 392, 393, 394, 395, 396, 397, 398, 399

Assistance de direction lors d'un risque de collision arrière 396, 397, 398

Assistance de direction lors d'un risque de collision frontale 394, 395, 396

Assistance de la stabilité de la remorque  
remorque 480

Atténuation de déviation 391, 392, 393

Audio et média 494

Autocollant de pression de gonflage 572

Auto hold 440



Ceintures de sécurité		Circulation d'air	218	commande vocale	214
Enrouleur à blocage automatique/d'urgence	70	bouches d'air	218, 219	Liquide frigorigène	688
systèmes de retenue pour enfant	73, 75, 77	dégivrage	232	régulation automatique	230
Certification des techniciens	41	recyclage	231	réparations	627
Chaîne audio		remplacement	218	température ressentie	213
Radio numérique HD	506	tableau affichant les options	221	zones	212
Radio par Satellite SiriusXM®	506, 507, 509	City Safety	349, 351, 352, 354, 360, 362	climatisation, liquide	
Chaîne cinématique		City Safety dans la circulation transversale	356	volume et classe	688
boîte de vitesses	443	City Safety et manœuvres évasives	357, 358	Climatisation automatique	230
Changement de propriétaire	140	City Safety et manœuvres évasives différées	359	Climatisation ECO	452
Charge max. sur le toit	683	Classe d'essence	470	Climatiseur (Climatisation)	240
Chargement		Classement uniforme de qualité des pneus	569	Code de teinte, peinture	670
chargement long	604	Clavier	130, 134	Code PIN	544
général	603	changer de langue	134	Codes de couleurs	670
œillets d'ancrage de charge	606	Clavier monté sur le volant	208	Collision	46, 51, 57, 66
Charge sur le toit, poids max.	683	Clé	246	Collision, voir Collision	46
Chauffage		Clean Zone	215	Commande antipatinage	284
Sièges	226, 227	Clé rouge	255	Commande d'alerte du conducteur	
vitres	233, 235	paramètres	255	fonctionnement	382
volant de direction	229, 230	Clignotants	164	Commande d'éclairage	158, 171
Chaussée glissante	467, 468	Climatisation	212, 224, 240	Commande de frein moteur	284
Chaussée inondée	468	Capteurs	213	Commande de mise à niveau	459
Chaussées glissantes	468	commande de soufflerie	236	paramètres	462
Cirage	662	commande de température	238, 239, 240	Commande de traction	284
				Commande en descente	463, 464, 465
				activer avec le bouton de fonction	465

## INDEX ALPHABÉTIQUE

Commandes du système de climatisation	224	conduite avec une remorque		Cross Traffic Alert – CTA	370, 371, 372, 374
affichage central	224	capacité de remorquage	684	CTA – Cross Traffic Alert	370, 371, 372, 374
siège arrière	224	charge de la barre de remorquage	684	CZIP (Système de purification de l'habita- cle)	216
Commandes et instruments de bord	84	Conduite économique	452, 466		
Commande vocale	152	Conduite en hiver	467		
climatisation	214	Connecter un téléphone	532		
paramètres	155	Connexion du véhicule à Internet			
radio et média	155	Pas de connexion ou connexion médio- cre	545		
téléphone	154	via appareil mobile (Bluetooth)	542		
Compartiment moteur		via appareil mobile (Wi-Fi)	542		
aperçu	628	via le modem du véhicule	543		
huile moteur	629	Console de tunnel	597		
liquide de refroidissement	631	Contrôle de traction en virage	284		
Compartiments de rangement	596	Convertisseur catalytique	473		
boîte à gants	601	récupération	483		
console centrale	597	Coussin gonflable	57		
pare-soleil	603	activation/désactivation	62		
Composant inconnu de véhicule	279	côté conducteur	58		
Condensation dans les phares	663, 665, 666, 667	côté passager	58, 62		
Conduite		Coussin gonflable, voir coussin gonflable	57		
avec une remorque	478	Coussins gonflables latéraux	65		
système de refroidissement	474	Coussins rehausseurs	77		
Conduite à petite vitesse	463	Couverture			
activer avec le bouton de fonction	463	Coffre	609		
Conduite à travers des flaques d'eau	468	Cric	578		
		Crochets d'ancrage de la charge	606		
				<b>D</b>	
				Défauts de sécurité, rapport	48
				Dégivrage	232
				Démarrage/Arrêt	455
				Démarrage à l'aide d'une batterie auxi- liaire	476
				Démarrage du moteur	428
				après une collision	67
				Démarrage du véhicule	428
				Dépannage	
				Régulateur de vitesse adaptatif	319
				Dépannage du capteur de caméra	346
				Désengagement de l'inhibiteur du sélec- teur de vitesse	447
				Détection de cycliste	354
				Détection de tunnel	161
				Déverrouillage	
				avec lame de clé	258
				paramètres	249
				Diagnostics embarqués	616



Dimensions	681
Dimensions de pneu	567, 578
Dimensions extérieures	681
Dispositif antidémarrage	259
Antidémarrage électronique	259
Disque dur	
espace	549
DivX®	522
Données	
enregistrement	37
transfert entre le véhicule et l'atelier	618
Données d'évènement de véhicule	37
Données sur un accident	37
Dossier	
siège arrière, rabattement	204
siège avant, réglage	194, 195, 198,
199, 200, 201,	202
Driver Alert Control	380
Driver Alert Control limites	382

**E**

Éclairage	
ampoules d'éclairage, spécifications	637
Clignotants	164
Commandes	158, 169, 171

commandes automatiques d'éclairage,	
habitacle	169
dans l'habitacle	169, 171
éclairage d'affichage	171
Éclairage d'approche	169
éclairage d'arrivée à domicile	168
éclairage d'instruments	171
éclairage des instruments	171
éclairage en virage	166
emplacements des éclairages	634
feu arrière de brouillard	167
feux avant de brouillard	166
feux de croisement	161
Feux de détresse	168
feux de freinage	167
feux de freinage d'urgence	168
feux de position	160
feux de route	162, 163
feux de route automatiques	163
paramètres	159
Phares de jour	160
Phares directionnels	165
Éclairage, remplacement d'ampoule	633
clignotants avant	637
feux de croisement	635
feux de route	635
phares de jour, feux de stationnement	
avant	636
Éclairage d'accueil	169
Éclairage d'affichage	171

Éclairage d'ambiance	170, 171
Éclairage d'arrivée	168
Éclairage de l'habitacle	169, 171
commutation automatique	169
Éclairage des instruments	171
Éclairage du tableau de bord	171
Éclairage en virage	166
Éclats et rayures de gravier	669, 670
Économie de conduite	466
Écran central	
aperçu	113
changer l'aspect	136
clavier	130
commandes de climatisation	224
éteindre et changer le volume	137
fonctionnement	116, 119, 123, 128
messages	146, 147, 148
nettoyage	656
paramètres	138, 139
symboles dans la barre d'état	128
Vue des fonctions	126
vues	119
Émetteurs préférés de la radio	501
Ensemble d'instruments	86
paramètres	90

## INDEX ALPHABÉTIQUE

Entretien du véhicule	662, 663, 665, 666, 667, 668	Feu de route	162, 163	Frein moteur, automatique	464
sellerie cuir	660	Feu de route actif	163	Freins	434
Environnement	32	Feux de croisement	161	automatique à l'arrêt	440
Espace de chargement	603	Feux de détresse	168	feux de freinage	167
Éclairage	170	feux de freinage d'urgence	168	feux de freinage d'urgence	168
filet de chargement	611	Feux de stationnement	160	frein à main	437
points de fixation	606	Filet		freins ABS, ABS	434
prise électrique	598, 600	Coffre	611	sel répandu sur les chaussées	436
Essuie-glace	185	filet de chargement	611	Service d'entretien	436
Capteur de pluie	187, 188	filtre à air de l'habitacle	217	sur chaussées mouillées	436
État du véhicule	620	Fluides, volumes	674, 688	Système d'assistance au freinage, BAS	435
pression de gonflage	575	Fluides et huiles	687, 688	système de freinage	433
Étiquettes		Fonction d'aération totale	246, 265	Freins à maintien automatique	440
emplacement du	678	Fonction d'arrêt/démarrage	455	activer et désactiver	441
Exigences en carburant	470, 472	Fonction mémoire du capteur de pluie	188	après une collision	442
		Fonctions de freinage	433	FSC, étiquetage environnemental	27
		Fonctions du véhicule		Fusibles	
		sur l'écran central	126	dans le compartiment de chargement	653
		Four-C	459	dans le compartiment moteur	646
		Frein à main	437	général	644
		Frein de stationnement	437	remplacement	645
		activation automatique	439	sous la boîte à gants	650
		activer et désactiver	437		
		Faible niveau de charge de la batterie	439	<b>G</b>	
		Frein de stationnement électrique	437	Garanties	616
				Gicleurs de lave-glace chauffés	186

Gonflage des pneus	591
Gracenote®	520
Grille d'acier pour espace à bagages	610
GSI - Indicateur de changement de vitesse	448

## H

---

Hayon	
déverrouillage depuis l'intérieur	267
motoriser	269
Ouvrir/fermer par mouvement du pied	273
verrouillage/déverrouillage	249, 263
Hayon électrique	269
HDC	464
HomeLink®	486
programmation	487
utilisation	489
Horloge, réglage	96
Huile, voir aussi Huile moteur	686
Huile à moteur	629
classe et volume	686
filtre	629
remplissage	630

## I

---

IAQS (Système de qualité de l'air intérieur)	216
IC (Rideau gonflable)	66
Identifiant Volvo	30
Index de charge	567
Indicateur	
jauge de carburant	91
Indicateur d'usure de la semelle	565
Indicateur de rapport de vitesse	448
Indication de verrouillage	244
paramètre	245
Information de contact	30
Information du propriétaire	18
information personnelle (Politique de confidentialité)	38
Informations de circulation	502
Information sur les panneaux routiers	375, 376, 377
fonctionnement	376, 377, 378, 379
limites	379
Infotainment (Audio et média)	494
IntelliSafe	
Aide au conducteur	33

Intérieur de l'habitacle	596
boîte à gants	601
console centrale	597
pare-soleil	603
prise électrique	598
Internet, voir la description du véhicule connecté à Internet	541
iPod®, connexion	523

## J

---

Jantes	
nettoyage	668
Jauge, électronique	630
Jauge de carburant	91

## K

---

Key tag	246
Kilométrage	91
Klaxon	208

## INDEX ALPHABÉTIQUE

### L

Lampes	
caractéristiques techniques	637
emplacement	634
Remorque	481
remplacement	633
Lane Keeping Aid (LKA)	383, 385, 386, 387, 389
Langue	137
Lavage à la main	663
Lavage à la pression	666
Lave-auto	662, 663, 665, 666, 667, 668
Lave-auto automatique	665
Lave-glace	674
liquide lave-glace, remplissage	674
lunette arrière	189, 190
Pare-brise	188
Phares	188
Lecteur CD	521
Lecteur média	516, 517, 519
commande vocale	155
formats de fichier compatibles	547, 548
Les sièges	
chauffage	226, 227
protection contre le coup du lapin	50
siège avant à commande manuelle	194

siège avant avec fonction de mémoire	196, 197
sièges avant électriques	195
ventilation	228
Levage du véhicule	624
Lever l'arrière	604
Lignes de guidage pour la caméra d'aide au stationnement	409
Limites de la caméra d'aide au stationnement	412
Limiteur automatique de vitesse	293, 294, 295, 296
Limiteur de vitesse	288, 291, 292, 293, 296
coupure	292
démarrage	289, 290
désactivation temporaire	290
Liquide de boîte de vitesses	
classe	687
Liquide de frein	
classe	687
liquide de refroidissement	687
Liquide de refroidissement, remplissage	631
Liquide frigorigène	627
système de climatisation	688

### M

MANUEL DE CONDUITE ET D'ENTRE-TIEN	24
étiquetage environnemental	27
sur l'écran central	19, 21
téléphone cellulaire embarqué	23
Marche/Arrêt	
Conduite	456
désactiver	457
limites	457
Marque VOL	562
Mastic	586
Messages d'erreur	
Régulateur de vitesse adaptatif	322
voir messages et pictogrammes	322, 339
Messages d'erreur dans BLIS	369
Messages dans BLIS	369
Messages dans l'affichage	109, 146
comportement routier	110, 147
sauvegardé	111, 148
Messages et pictogrammes	
Avertisseur de collision avec freinage	
automatique	362
Régulateur de vitesse adaptatif	322
Mises à jour à distance	619
Mises à jour du système	619

Mises à jour logicielles	37
Modalités	
services	38
utilisateurs	547
Mode d'allumage	431, 433
Mode d'économie d'énergie	475
Mode de conduite	449
remplacement	452
Mode dégradé	443
Mode ECO	452
activer avec le bouton de fonction	455
Mode individuel de conduite	449
Modem du véhicule	
connexion du véhicule à Internet	543
paramètres	544
Mode sécurité	66
démarrage/déplacement	67
Moteur	
démarrage	428
Démarrage/Arrêt	455
désactivé	431
surchauffe	474

**N**

Nettoyage	659, 661
affichage central	656

Ceintures de sécurité	658
lave-auto	662, 663, 665, 666, 667, 668
lave-auto automatique	665
roues	668
sellerie	656, 658, 659, 660, 661
sellerie textile	656, 658, 660
Nettoyage des balais d'essuie-glace	666
Nettoyage des roues	668
Nettoyage du pare-brise	188
Niveau d'assistance de direction, voir	
Résistance du volant de direction	282
Numéro d'identification	42

**O**

Oeillets d'ancrage	
Coffre	606
Option/accessoire	24
Ordinateur de bord	91, 93
Outils	578
Outils de levage	578

**P**

Palette au volant de direction	208
Palettes montées sur le volant	445

PAP – pilote d'aide au stationnement	417, 418, 419, 422, 424, 425
paramètres	
contextuel	139
Paramètres	141
Catégories	142
menu des paramètres	141
Réinitialisation	140
Pare-brise	
chauffage	233
image projetée	148, 150
Pare-soleil	603
éclairage du miroir	170
protection contre les pincements	174
toit panoramique	181, 185
Park Assist Pilot – PAP	417, 418, 419, 422, 424, 425
Partage de données	547
Peinture	
code de teinte	670
dégâts de peinture et retouches	669, 670
Performance du conducteur	94, 95
Phares de jour	160
Phares directionnels	165
Pictogrammes	
Pictogrammes d'indication	97
Pictogrammes de vitesse, pneus	567

## INDEX ALPHABÉTIQUE

Pictogrammes et messages d'assistance de direction en cas de risque de collision	399	Poids à capacité	592, 683	protection contre les pincements	174
Pile de la clé faible	251	Poids de véhicule	683	Réinitialisation	175
Pilot Assist	324, 327, 328, 329, 330, 331, 332, 334, 335, 336, 337, 339	Poids en état de marche	683	Pulvérisation en brouillard	
passer	334, 335	Poids max. sur l'essieu	683	condensation dans les phares	662, 665
Pneu de secours	583, 584	Poids nominal brut du véhicule	683		
Pneu plat	586	Polissage	662		
Pneus	562	Politique de confidentialité	38		
caractéristiques techniques	567, 689	Position d'entretien	673		
dépose	579	Positions du sélecteur de rapport			
entreposage	562	boîte de vitesses automatique	443		
glossaire des termes	566	Pour changer une roue	578		
indicateur d'usure de la bande de roulement	565	Préparation d'inspection des émissions	616		
montage	581	Pression de gonflage			
permutation	563	recommandées	572		
pneus d'hiver	585	Réglage	571		
pression	689	Vérification	570		
Profondeur de sculpture	585	Prise de diagnostic embarqué	40		
réparation de l'étanchéité des pneus	586	Prise électrique	598		
sens de rotation	565	utilisation	600		
surveillance de la pression des pneus	572	Profil de conducteur	143		
tableau de pression de gonflage	689	modifier	144, 145		
Pneus à neige	585	sélectionner	144		
Pneus d'hiver	585	Profondeur de sculpture	565, 585		
Poids		Programme d'entretien	616		
Poids en état de marche	683	Protection contre la corrosion	668		
		Protection contre le coup du lapin	50		

## Q

---

Qualité de l'air	215, 216
allergie et asthme	216
Ventilation de l'habitacle	217

## R

---

Radar de vitesse	379
Radio	498
changement de longueur d'ondes de la radio et de station de radio	500
commande vocale	155
démarrage	499
paramètres	502
Radio HD	503
Radio par Satellite SiriusXM®	506,
507,	509
RBDS	503
recherche de stations de radio	500
Radio HD	503

Radio par satellite Sirius Travel Link	510	Régulateur de vitesse adaptatif	306, 309, 310, 312, 313, 314, 316, 317, 318, 319, 320, 322	Rétroiseur central	178
Radio par Satellite SiriusXM® information de circulation	506, 507, 509	Capteur radar	340	atténuation	179
Rappels	49	Dépannage	319	Rétroiseurs de porte	178, 179
Ravitaillement en carburant remplissage	469	dépassement	316, 317	atténuation	179
trappe de remplissage de carburant, volet de carburant	469	fonction	306	Réinitialisation	179
Recommandations pendant la conduite	467	gérer la vitesse	310, 312	Rétroiseurs intérieur/latéraux	
Recommandations relatives au charge- ment	603	modification du fonctionnement du régulateur de vitesse	320	atténuation	179
Récupération	485	Régler un intervalle de temps	313, 314	boussole	490, 491
Récupération de véhicule	485	Réinitialisation d'un compteur journalier	94	chauffage	235
Recyclage de l'air	231	Réinitialisation des paramètres	140	extérieur	178, 179
Réglage de hauteur	459, 462	changement de propriétaire	140	intérieur	178
Réglage du volant	208	Profil de conducteur	145	rabattement électrique	179
Réglages du son	494, 538	Réinitialisation des rétroiseurs latéraux	179	Rétroiseurs latéraux rabattables électri- ques	179
lecture média	517, 519	Réinitialisation du compteur journalier	94	Reverrouillage automatique	248, 262
message textuel	538	Remorquage en utilisant une ligne de remorquage	482	Rideau gonflable	66
téléphone	539	Remorque	480	Roll Stability Control	283
Régler un intervalle de temps	304	conduite avec une remorque	478	Roues	
Régulateur de vitesse	296, 298	Lampes	481	Chaînes à neige	585
désactivation temporaire	300, 301	oscillation	480	dépose	579
désactivé	302	Rendez-vous d'entretien et de réparation	621	montage	581
gérer la vitesse	298	Réservoir de carburant		Roues et pneus	
		volume	688	Index de charge et pictogramme de vitesse	567
		Résistance du volant de direction, dépen- dant de la vitesse	282	Roue temporaire	
				pneu de secours	583
				RSC (Roll Stability Control)	283





système de freinage	
liquide	687
Système de protection contre le coup de fouet cervical	50
Système de protection contre les impacts latéraux	65, 66
Système de purification de l'habitacle	216
Système de qualité de l'air intérieur	216
Système de refroidissement	
surchauffe	474
Système de réparation temporaire de l'étanchéité de pneu	
aperçu	586
emplacement	586
exécution, vérification	587
Gonflage des pneus	591
mastic	586
Système de stabilité	284
Système électrique	638
Systèmes de retenue pour enfant	68, 70
Ancrages d'attache supérieurs	78
Ancrages ISOFIX/LATCH	80
Coussins rehausseurs	77
points de fixation inférieurs	79
rappels et enregistrement	70
Sièges de bébé	73
Sièges de sécurité évolutifs pour enfant	75
Systèmes de soutien à la conduite	282

## T

Tableau de bord	
Menu Application	107, 108
messages	109
Tableau de pression de gonflage	689
Taches	656, 658, 659, 660, 661
Taux d'octane	472
Télécommande	246
clé intégrée amovible	256
connexion au profil de conducteur	145
perte	254
Portée	250
remplacement de batterie	251
Télécommande HomeLink®	
programmable	486
Téléphone	531
appel téléphonique	536, 539
changer pour un autre	535
commande vocale	154
connexion	532
connexion automatique	533
connexion manuelle	534
déconnexion	535
message textuel	537
supprimer	535
Téléphone cellulaire, voir Téléphone	532

Témoin d'avertissement	
Régulateur de vitesse adaptatif	309
système de commande de stabilité et de traction	284
Témoin de rappel de la ceinture de sécurité	56
Témoins d'avertissement	
AVERTISSEMENT	100
basse pression d'huile	100
coussins gonflables SRS	100
erreur du système de freinage	100
frein de stationnement serré	100
l'alternateur ne se charge pas	100
pas de chargement de la batterie de démarrage	100
rappel de ceinture de sécurité	100
Temp. du moteur	
haut	474
TEMPÉRATURE	
Réglage	238, 239, 240
ressentie	213
Température élevée du moteur du véhicule	474
Tendeurs de la ceinture de sécurité	54
Réinitialisation	55
Teneur en éthanol	
max. 10 % en volume	470

## INDEX ALPHABÉTIQUE

Toit ouvrant		météo	512	Mises à jour du système	619
protection contre les pincements	174	Notifications	513	Pas de connexion ou connexion médio- cre	545
Toit panoramique		Sports	516	Ventilateur	
ouverture et fermeture	182	TSA - assistance à la stabilité de remorque	480	bouches d'air	219
pare-soleil	181, 185	TSA - Assistance de la stabilité de la remorque	284	Circulation d'air	218
position de ventilation	183	Type d'approbation		Réglage	236
protection contre les pincements	174	Système de radar	344	Ventilation	218, 219
Toit panoramique électrique	181			Sièges	228
Totalisateur partiel	91			Vérification du niveau d'huile moteur	630
TPMS - système de surveillance de la pres- sion de pneu	572	<b>U</b>		Verre	
Traction de remorque		Unité de caméra	345	feuilleté/renforcé	174
attelage de remorque	477	Unité de radar	340	Verre feuilleté	174
Traction intégrale	449	Unités	137	Verrouillage	
Traction intégrale, AWD	449	USB		déverrouillage	248
Traction intégrale (TI)	449	prise de connexion média	524	Verrouillage	248
Trajet routier	467			Verrouillage/déverrouillage	
Transmission	443	<b>V</b>		Hayon	249, 263
automatique	443	Véhicule connecté à l'Internet	541	Verrouillage automatique	269
Transmission automatique	443	envoyer les données du véhicule	622	Verrouillage centralisé	265
Huile	687	manuel d'entretien et de réparation	621	Verrouillage du sélecteur	446
Remorque	478			désactiver	447
rétrogradation forcée	448			Verrouillage indépendant	274
Transport sur transbordeur	459			activation/désactivation	275
Trappe pour skis	607			Verrous de sécurité pour enfants	267
Travel Link	510			Vidéo	521, 523
Carburant	514			paramètres	522

Vitre arrière	
chauffage	235
lave-glace	189, 190
les essuie-glaces	189, 190
Vitres électriques	175, 176
protection contre les pincements	174
Vitres et glace	174
volant de direction	
chauffage	229, 230
Volant de direction	208
clavier	208
palette	208
réglage du volant	208
Volvo ID	30
créer et enregistrer	31

## W

---

WHIPS (Système de protection contre le coup de fouet cervical)	50
Wi-Fi	
connexion du véhicule à Internet	542
partage de connexion Internet, itinérance, point d'accès	544
supprimer réseau	546
Technologie et sécurité	546





**V O L V O**