



V40

CROSS COUNTRY

ÄGARMANUAL

VÄLKOMMEN!

Vi hoppas att du kommer att få glädje av många års körning i din Volvo. Bilen är konstruerad för din och dina passagerares säkerhet och komfort. Volvo är en av världens säkraste personbilar. Din Volvo är också konstruerad för att uppfylla gällande säkerhets- och miljökrav.

För att öka din trivsel med din Volvo rekommenderar vi att du läser anvisningar och underhållsinformation i denna ägarmanual. Ägarmanualen finns även tillgänglig som mobilapp (Volvo Manual) och på Volvo Cars support sida (support.volvocars.com).

INNEHÅLLSFÖRTECKNING

INTRODUKTION

Så här hittar du ägarinformation	12
Digital ägarmanual i bil	13
Volvo Cars supportsida	15
Att läsa ägarmanualen	16
Inspelning av data	19
Tillbehör och extrautrustning	20
Volvo ID	20
Miljöfilosofi	22
Ägarmanualen och miljön	24
Laminerat glas	24

SÄKERHET

Allmänt om säkerhetsbälte	26
Säkerhetsbälte – ta på	27
Säkerhetsbälte – lossa	28
Säkerhetsbälte – graviditet	28
Bältespåminnare	29
Bältesförsträckare	29
Säkerhet – varningssymbol	30
Krockkuddesystem	31
Krockkuddar på förarsida	32
Passagerarkrockkudde	32
Passagerarkrockkudde – aktivering/ deaktivering*	34
Sidokrockkudde (SIPS)	36
Krockgardin (IC)	37
Allmänt om WHIPS (whiplash-skydd)	37
WHIPS – sittställning	38
Allmänt om säkerhetsläge	39
Säkerhetsläge – startförsök	40
Säkerhetsläge – förflyttning	41
Krockkudde för fotgängare*	41
Krockkudde för fotgängare* – förflyttning	42
Krockkudde för fotgängare* – ihopvikning	42
Allmänt om barnsäkerhet	43
Barnskydd	44

Barnskydd – placering	49
Barnskydd – ISOFIX	50
ISOFIX – storleksklasser	50
ISOFIX – typer av barnskydd	52
Barnskydd – övre fästpunkter	54

INSTRUMENT OCH REGLAGE

Instrument och reglage, vänsterstyrd bil – översikt	56	Varselljus	85	Meddelanden – hantering	107
Instrument och reglage, högerstyrd bil – översikt	59	Tunneldetektering*	86	MY CAR	108
Kombiinstrument	62	Hel-/halvljus	86	Färddator	109
Kombiinstrument, analogt – översikt	62	Automatiskt helljus*	87	Färddator – analogt kombiinstrument	111
Kombiinstrument, digitalt – översikt	63	Aktiva kurvljus*	89	Färddator – digitalt kombiinstrument	114
Eco guide & Power guide*	66	Strålkastare – anpassning av ljusbild	90	Färddator – färdstatistik*	117
Kombiinstrument – kontrollsymbolernas innebörd	67	Dimljus bak	93		
Kombiinstrument – varningssymbolernas innebörd	69	Bromsljus	93		
Yttertemperaturmätare	70	Varningsblinkers	94		
Trippmätare	71	Blinkers	94		
Klocka	71	Kupébelysning	95		
Kombiinstrument – licensavtal	71	Ledbelysning	96		
Symboler i display	72	Trygghetsbelysning	97		
Volvo Sensus	75	Torkare och spolare	97		
Nyckellägen	76	Fönsterhissar	99		
Nyckellägen – funktioner vid olika nivåer	77	Backspeglar – yttre	101		
Säten fram	78	Rutor och backspeglar – eluppvärmning	102		
Säten fram – elmanövrerade	79	Backspegel – inre	103		
Säten bak	80	Glastak*	103		
Ratt	82	Kompass*	104		
Ljusreglage	83	Menyhantering – kombiinstrument	105		
Positionsljus	85	Menyöversikt – analogt kombiinstrument	106		
		Menyöversikt – digitalt kombiinstrument	106		
		Meddelanden	106		

KLIMAT

Allmänt om klimat	120
Faktisk temperatur	121
Sensorer – klimat	121
Luftkvalitet	121
Luftkvalitet – kupéfilter	122
Luftkvalitet – Clean Zone Interior Package (CZIP)*	122
Luftkvalitet – IAQS*	122
Luftkvalitet – material	123
Menyinställningar – klimat	123
Luftdistribution i kupé	123
Elektronisk klimatanläggning – ECC*	125
Elektronisk temperaturkontroll – ETC	126
Eluppvärmda framsäten*	127
Eluppvärmt baksäte*	127
Fläkt	128
Autoreglering	128
Temperaturreglering i kupé	129
Luftkonditionering	129
Avfuktning och avfrostning av vindruta	130
Luftdistribution – återcirkulation	131
Luftdistribution – tabell	132
Motor- och kupévärmare*	134
Motor- och kupévärmare* – direktstart	135

Motor- och kupévärmare* – direktavstängning	136
Motor- och kupévärmare* – tidur	136
Motor- och kupévärmare* – meddelanden	137
Extravärmare*	138
Bränsle driven extravärmare*	138
Elektrisk extravärmare*	139

LASTNING OCH FÖRVARING

Förvaringsplatser	142
Förvaringsfack förarsida	144
Tunnelkonsol	144
Tunnelkonsol – armstöd	144
Handskfack	145
Illäggsmattor*	145
Makeup-spegel	145
Tunnelkonsol – 12 V-uttag	146
Lastning	146
Lastning – lång last	147
Taklast	148
Lastsäkringsöglor	148
Lastning – bärkassehållare	148
Lastning – uppfällbar bärkassehållare*	149
12 V-uttag – lastutrymme	149
Lastnät*	150
Hatthylla	151

LÅS OCH LARM

Fjärrnyckel	154
Fjärrnyckel – förlust	154
Fjärrnyckel – personalisering*	155
Låsning/upplåsning – indikering	156
Fjärrnyckel – elektronisk startspärr	156
Fjärrmanövrerad startspärr med spår-system*	157
Fjärrnyckel – funktioner	157
Fjärrnyckel – räckvidd	158
Fjärrnyckel med PCC* – unika funktioner	159
Fjärrnyckel med PCC* – räckvidd	160
Löstagbart nyckelblad	160
Löstagbart nyckelblad – losstagning/fastsättning	161
Löstagbart nyckelblad – upplåsning dörr	161
Fjärrnyckel/PCC – byte av batteri	162
Keyless Drive*	163
Keyless Drive* – räckvidd	163
Keyless Drive* – säker hantering av fjärrnyckel	164
Keyless Drive* – störningar i fjärrnyckelns funktion	164
Keyless Drive* – låsning	165
Keyless Drive* – upplåsning	165
Keyless Drive* – upplåsning med nyckelblad	166

Keyless Drive* – låsinställningar	166
Keyless Drive* – antennplacering	167
Låsning/upplåsning – utifrån	167
Manuell låsning av dörr	168
Låsning/upplåsning – inifrån	169
Genomvädringsfunktion	169
Låsning/upplåsning – handskfack	170
Låsning/upplåsning – baklucka	170
Låsning/upplåsning – tanklucka	171
Blockerat låsläge*	172
Barnsäkerhetsspärr – manuell aktivering	173
Barnsäkerhetsspärr – elektrisk aktivering*	174
Larm*	174
Larmindikator*	175
Larm* – automatisk återaktivering	176
Larm* – automatisk aktivering	176
Larm* – fjärrnyckeln ur funktion	176
Larmsignaler*	177
Reducerad larmnivå*	177
Typgodkännande - fjärrnyckelsystem	177

FÖRARSTÖD

Justerbart rattmotstånd*	180
Elektronisk stabilitetskontroll (ESC) – allmänt	180
Elektronisk stabilitetskontroll (ESC) – handhavande	181
Elektronisk stabilitetskontroll (ESC) – symboler och meddelanden	182
Fartbegränsare*	184
Fartbegränsare* – komma igång	184
Fartbegränsare* – ändra hastighet	185
Fartbegränsare – tillfällig deaktivering och beredskapsläge*	185
Fartbegränsare* – larm överskriden hastighet	186
Fartbegränsare* – avstängning	187
Farthållare*	187
Farthållare* – hantera hastighet	188
Farthållare* – tillfällig deaktivering och beredskapsläge	189
Farthållare* – återuppta inställd hastighet	191
Farthållare* – stänga av	192
Avståndsvarning*	192
Avståndsvarning* – begränsningar	194
Avståndsvarning* – symboler och meddelanden	195
Adaptiv farthållare (ACC)*	196

Adaptiv farthållare* – funktion	197	Kollisionsvarnare*	221	Körfältsassistans*	243
Adaptiv farthållare* – översikt	198	Kollisionsvarnare* – funktion	222	Körfältsassistans – funktion	243
Adaptiv farthållare* – hantera hastighet	199	Kollisionsvarnare* – detektering av cyklist	223	Körfältsassistans – handhavande	245
Adaptiv farthållare* – ställa in tidsavstånd	200	Kollisionsvarnare* – detektering av fotgängare	224	Körfältsassistans – begränsningar	245
Adaptiv farthållare* – tillfällig deaktivering och beredskapsläge	201	Kollisionsvarnare* – handhavande	225	Körfältsassistans – symboler och meddelanden	247
Adaptiv farthållare* – köra om annat fordon	202	Kollisionsvarnare* – begränsningar	227	Parkeringshjälp*	248
Adaptiv farthållare* – stänga av	202	Kollisionsvarnare* – kameransornors begränsningar	228	Parkeringshjälp* – funktion	248
Adaptiv farthållare* – köassistans	203	Kollisionsvarnare* – symboler och meddelanden	229	Parkeringshjälp* – bakåt	249
Adaptiv farthållare* – skifta farthållarfunktionalitet	204	BLIS	231	Parkeringshjälp* – framåt	250
Adaptiv farthållare* – felsökning och åtgärd	206	BLIS – handhavande	232	Parkeringshjälp* – felindikering	251
Adaptiv farthållare* – symboler och meddelanden	207	CTA*	233	Parkeringshjälpkamera	252
Radarsensor	209	BLIS och CTA – symboler och meddelanden	235	Parkeringshjälpkamera – inställningar	254
Radarsensor – begränsningar	209	Trafikskyltsinformation* (RSI)	236	Parkeringshjälpkamera – begränsningar	255
Typgodkännande – radarsystem	211	Trafikskyltsinformation* (RSI)* – handhavande	237	Aktiv parkeringshjälp (PAP)*	256
City Safety™	214	Trafikskyltsinformation* (RSI)* – begränsningar	239	Aktiv parkeringshjälp (PAP)* – funktion	256
City Safety™ – funktion	214	Driver Alert System*	239	Aktiv parkeringshjälp (PAP)* – handhavande	257
City Safety™ – handhavande	215	Driver Alert Control (DAC)*	240	Aktiv parkeringshjälp (PAP)* – begränsningar	259
City Safety™ – begränsningar	216	Driver Alert Control (DAC)* – handhavande	241	Aktiv parkeringshjälp (PAP)* – symboler och meddelanden	260
City Safety™ – lasersensorn	218	Driver Alert Control (DAC)* – symboler och meddelanden	242		

START OCH KÖRNING

Start av motor	262	Färdbroms – nödbromsljus och automatisk varningsblinkers	283	Draganordning	296
Avstängning av motor	263	Färdbroms – nödbromsförstärkning	283	Löstagbar dragkrok* – förvaring	297
Rattlås	263	Parkeringsbroms	284	Löstagbar dragkrok* – specifikationer	297
Starthjälp	263	Vadning	285	Löstagbar dragkrok* – fastsättning/borttagning	298
Växellådor	264	Överhettning	285	Släpfordonsstabilisator – TSA	300
Manuell växellåda	265	Körning med öppen baklucka	286	Bogsering	302
Växlingsindikator*	265	Överbelastning – startbatteri	286	Bogserögla	303
Automatisk växellåda – Geartronic*	266	Inför en lång resa	287	Bärgning	304
Växelväljarspär	269	Vinterkörning	287		
Starthjälp i backe (HSA)*	270	Tanklucka – öppna/stänga	288		
Start/Stop*	270	Tanklucka – manuell öppning	288		
Start/Stop* – funktion och handhavande	271	Påfyllning av bränsle	288		
Start/Stop* – motorn stoppar inte	272	Bränsle – hantering	289		
Start/Stop* – motorn auto-startar	273	Bränsle – bensin	290		
Start/Stop* – motorn auto-startar inte	274	Bränsle – diesel	291		
Start/Stop* – ofrivilligt motorstopp manuell växellåda	275	Katalsatorer	292		
Start/Stop* – symboler och meddelanden	276	Påfyllning av bränsle – med reservdunk	292		
Körläge ECO*	278	Dieselpartikelfilter (DPF)	293		
Fyrhjulsdrift (AWD)*	280	Ekonomisk körning	293		
Hill Descent Control (HDC)	280	Körning med släpvagn	294		
Färdbroms	281	Körning med släpvagn – manuell växellåda	295		
Färdbroms – låsningsfria bromsar	283	Körning med släpvagn – automatisk växellåda	295		

HJUL OCH DÄCK

Däck – skötsel	306
Däck – rotationsriktning	307
Däck – slitagevarnare	307
Däck – lufttryck	308
Hjul- och fälgdimensioner	309
Däck – dimensioner	309
Däck – lastindex	309
Däck – hastighetsklasser	310
Hjulmuttrar	310
Vinterdäck	311
Reservhjul*	312
Byte av hjul – framtagning reservhjul*	312
Byte av hjul – losstagning hjul	313
Byte av hjul – montering	315
Varningstriangel	316
Domkraft*	317
Förbandslåda*	317
Däckövervakning (TM)*	318
Provisorisk däcktätning*	320
Provisorisk däcktätningssats* – översikt	321
Provisorisk däcktätning* – handhavande	322
Provisorisk däcktätning* – efterkontroll	324
Pumpning av däck med kompressor från provisorisk däcktätningssats*	325

UNDERHÅLL OCH SERVICE

Volvos serviceprogram	328	Lampbyte – dimljus bak	344
Boka service och reparation*	328	Lampbyte – belysning i makeup-spegel	344
Lyftning av bilen	330	Lampor – specifikationer	345
Motorhuv – öppna och stänga	332	Torkarblad	345
Motorrum – översikt	332	Spolarvätska – påfyllning	348
Motorrum – kontroll	333	Startbatteri – allmänt	348
Motorolja – allmänt	333	Batteri – symboler	350
Motorolja – kontroll och påfyllning	334	Startbatteri – byte	351
Kylvätska – nivå	336	Batteri – Start/Stop	351
Broms- och kopplingsvätska – nivå	337	Elsystem	353
Klimatanläggning – felsökning och reparation	338	Säkringar – allmänt	353
Lampbyte – allmänt	338	Säkringar – i motorrum	354
Lampbyte – placering av lampor fram	339	Säkringar – under handskfack	357
Lampbyte – strålkastare	340	Säkringar – under höger framsäte	360
Lampbyte – täcklock till hel-/halvljuslampor	341	Biltvätt	362
Lampbyte – halvljus	341	Polering och vaxning	364
Lampbyte – helljus	342	Vatten- och smutsavvisande ytskikt	364
Lampbyte – blinkers fram	342	Rostskydd	365
Lampbyte – positionsljus fram	342	Rengöring av interiör	365
Lampbyte – varselljus	343	Lacksador	366
Lampbyte – placering av lampor bak	343		
Lampbyte – blinkers bak, broms- och backljus	343		

SPECIFIKATIONER

Typbeteckningar	370
Mått	372
Vikter	373
Dragvikt och kultryck	374
Motorspecifikationer	376
Motorolja – ogynnsamma körförhållanden	377
Motorolja – kvalitet och volym	378
Kylvätska – kvalitet och volym	380
Transmissionsolja – kvalitet och volym	381
Bromsvätska – kvalitet och volym	382
Bränsletank – volym	383
Luftkonditionering, vätska – volym och kvalitet	384
Bränsleförbrukning och CO ₂ -utsläpp	386
Hjul och däck – godkända dimensioner	389
Lastindex och hastighetsklass	390
Däck – godkända däcktryck	391

INDEX

Index	393
-------	-----

INTRODUKTION

Så här hittar du ägarinformation

Ägarinformation finns tillgänglig i flera olika produktformat, både digitalt och tryckt. Ägarmanualen finns i bilens bildskärm, som mobilapp och på Volvo Cars support sida. I handskfacket finns en Quick Guide och ett supplement till ägarmanualen med bl.a. information om säkringar och specifikationer. En tryckt ägarmanual är möjlig att efterbeställa.

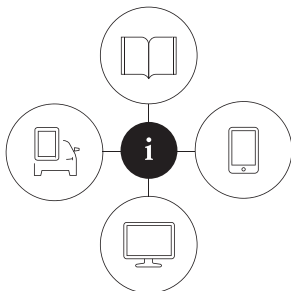

090903

Bilens bildskärm¹



I bilens bildskärm finns ägarmanualen tillgänglig digitalt. Tryck på **MY CAR**-knappen i mittkonsolen, tryck **OK/MENU** och välj **Ägarmanual**. Informationen är sökbar och finns också indelad i kategorier.

Läs mer i Digital ägarmanual i bil.

Mobilapp

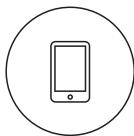

I App Store eller Google Play, sök efter "Volvo Manual", ladda ner appen till din smartphone eller surfplatta och välj bil.

I appen finns instruktionsvideor samt möjlighet till visuell navigering med exteriöra och interiöra bilder av bilen. Det går enkelt att navigera mellan de olika avsnitten i ägarmanualen och innehållet är sökbart. Läs mer om Ägarmanual i mobila enheter.

Volvo Cars support sida



Gå in på support.volvocars.com och välj ditt land. Här hittar du ägarmanualer dels online och dels i PDF-format. På Volvo Cars support sida finns även instruktionsvideor och ytterligare information och hjälp

rörande din Volvo och ditt bilägande. Sidan är tillgänglig för de flesta marknader. Läs mer i Volvo Cars support sida.

Tryckt information



I handskfacket finns ett supplement till ägarmanualen² som innehåller information om säkringar och specifikationer, samt en sammanfattning av viktig och praktisk information.

I tryckt format finns även en Quick Guide som hjälper till att komma igång med de vanligast använda funktionerna i bilen.

Beroende på vald utrustningsnivå, marknad, etc. kan även ytterligare ägarinformation finnas i tryckt format i bilen.

En tryckt ägarmanual och tillhörande supplement är möjliga att efterbeställa. Kontakta en Volvo-återförsäljare för beställning. Se hur ägarmanualen är uppbyggd i Att läsa ägarmanualen.

¹ För marknader utan ägarmanual i bildskärmen följer istället en tryckt fullständig manual med bilen.

² För marknader utan ägarmanual i bildskärmen följer istället en tryckt fullständig manual med bilen.

Byta språk i bilens bildskärm

Att byta språk i bilens bildskärm kan innebära att viss information inte överensstämmer med nationella eller lokala lagar och bestämmelser. Byt inte till ett språk som är svårt att förstå, det kan då bli svårt att hitta tillbaka i strukturen i skärmen.

! VIKTIGT

Föraren är alltid ansvarig för att fordonet framförs på ett trafiksäkert sätt och att aktuella lagar och bestämmelser följs. Det är också viktigt att bilen sköts och hanteras enligt Volvos rekommendationer i ägarinformationen.

Om det skulle skilja mellan informationen i bildskärmen och den tryckta informationen, är det alltid den tryckta informationen som gäller.

Relaterad information

- Digital ägarmanual i bil (s. 13)
- Volvo Cars support sida (s. 15)
- Att läsa ägarmanualen (s. 16)

Digital ägarmanual i bil

Ägarmanualen kan läsas på bildskärmen i bilen³. Innehållet är sökbart och det är enkelt att navigera mellan olika avsnitt.

Öppna den digitala ägarmanualen – tryck på **MY CAR**-knappen i mittkonsolen, tryck **OK/MENU** och välj **Ägarmanual**.

För grundläggande navigering, se Hantera systemet. Nedan finns en utförligare beskrivning.

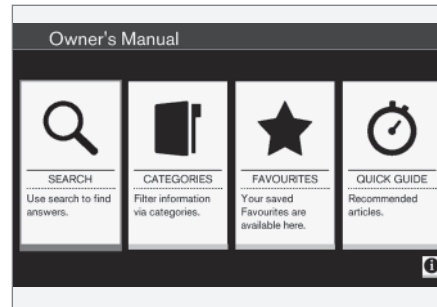

Ägarmanualens startsida.

Det finns fyra alternativ för att hitta information i den digitala ägarmanualen:

- **Sök** – Sökfunktion för att hitta en artikel.
- **Kategorier** – Alla artiklar sorterade i kategorier.

- **Favoriter** – Snabbåtkomst för favoritmärkta artiklar.
- **Quick Guide** – Ett urval av artiklar för vanliga funktioner.

Välj informationssymbolen nere i höger hörn för att få information om den digitala ägarmanualen.

i OBS

Den digitala ägarmanualen är inte tillgänglig under körning.

Sök

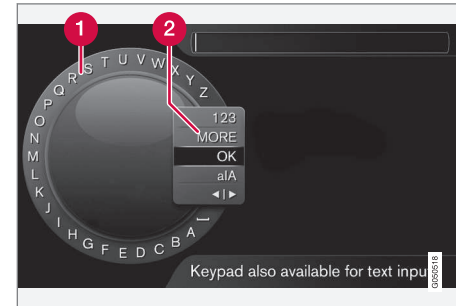

Söka med hjälp av teckenhjul.

- 1 Teckenlista.
- 2 Växling av inmatningsläge (se efterföljande tabell).

³ Gäller vissa bilmodeller.

INTRODUKTION

- ◀◀ Använd teckenhjulet för att skriva in ett sökord, t.ex. "säkerhetsbälte".
1. Vrid **TUNE** till önskad bokstav, tryck **OK/MENU** för att bekräfta. Siffer- och bokstavsknapparna på kontrollpanelen i mittkonsolen kan även användas.
 2. Fortsätt med nästa bokstav osv.
 3. För att växla inmatningsläget till siffror eller specialtecken eller för att utföra sökningen, vrid **TUNE** till ett av valen (se förklaring i efterföljande tabell) i listan för växling av inmatningsläge (2), tryck **OK/MENU**.

123/A BC	Skifta mellan bokstäver och siffror med OK/MENU .
MER	Skifta till specialtecken med OK/MENU .
OK	Utför sökningen. Vrid TUNE för att välja en träff, tryck OK/MENU för att gå till artikeln.

a A	Växlar mellan små och stora bokstäver med OK/MENU .
◀ ▶	Växlar från teckenhjulet till sökfältet. Flytta markören med TUNE . Radera eventuell felstavning med EXIT . För att återgå till teckenhjulet, tryck OK/MENU . Observera att siffer- och bokstavsknapparna på kontrollpanelen kan användas vid editering i sökfältet.

Skriva med numeriska tangentbordet



Numeriskt tangentbord.

Ett annat sätt att skriva in tecken är med mittkonsolens knappar **0-9**, * och **#**.

Vid t.ex. tryck på **9** visas en stapel med alla tecken⁴ under den knappen, t.ex. **w, x, y, z** och **9**. Snabba tryck på knappen flyttar markören genom dessa tecken.

- Stanna med markören på önskat tecken för att välja – tecknet visas på skrivraden.
- Radera/ångra med **EXIT**.

För att skriva en siffra, håll inne motsvarande sifferknapp.

Kategorier

Artiklarna i ägarmanualen är strukturerade i huvudkategorier och underkategorier. Samma artikel kan ligga i flera passande kategorier för att enklare hittas.

Vrid **TUNE** för att navigera i kategoriträdet och tryck **OK/MENU** för att öppna en kategori – markerad **■** – eller artikel – markerad **□**. Tryck **EXIT** för att backa till föregående vy.

Favoriter

Här finns de artiklar som är sparade som favoriter. För att markera en artikel som favorit, se rubriken "Navigera i artikel" nedan.

Vrid **TUNE** för att navigera i favoritlistan och tryck **OK/MENU** för att öppna en artikel. Tryck **EXIT** för att backa till föregående vy.

⁴ Skrivtecken för respektive knapp kan variera beroende på marknad/land/språk.

Quick Guide

Här finns ett urval av artiklar för att lära känna bilens vanligaste funktioner. Artiklarna kan även nås via kategorier, men finns här samlade för snabb åtkomst.

Vrid **TUNE** för att navigera i Quick Guide och tryck **OK/MENU** för att öppna en artikel. Tryck **EXIT** för att backa till föregående vy.

Navigera i artikel

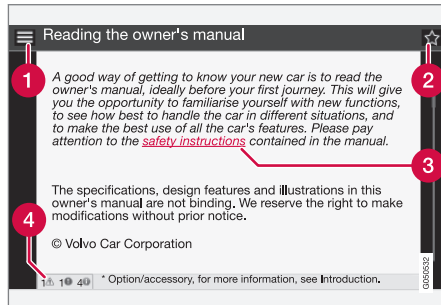

- 1 **Hem** – leder till startsidan för ägarmanualen.
- 2 **Favorit** – lägger till/tar bort artikeln som favorit. Det går även att trycka på **FAV**-knappen i mittkonsolen för att lägga till/ta bort en artikel som favorit.
- 3 **Markerad länk** – leder till länkad artikel.
- 4 **Särskilda texter** – om artikeln innehåller varnings-, viktigt- eller obs-texter visas här

tillhörande symbol och antalet sådana texter i artikeln.

Vrid **TUNE** för att navigera mellan länkar eller skrolla i en artikel. När bildskärmen skrollat till början/slutet av en artikel nås alternativen hem och favorit genom att skrolla ytterligare steg upp/ned. Tryck **OK/MENU** för att aktivera val/markerad länk. Tryck **EXIT** för att backa till föregående vy.

Relaterad information

- Volvo Cars support sida (s. 15)

Volvo Cars support sida

På Volvo Cars hem- och support sida finns ytterligare information rörande din bil. Där kan du navigera vidare till Min Volvo, en personlig webbsida för dig och din bil.

Support på internet

Gå in på support.volvocars.com eller använd QR-koden nedan för att besöka sidan. Supportsidan är tillgänglig för de flesta marknader.



QR-kod som leder till supportsidan.

Informationen på supportsidan är sökbar och finns även indelad i olika kategorier. Här finns support för sådant som rör t.ex. internetuppkopplade tjänster och funktioner, Volvo On Call*, navigationssystemet* och appar. Video och stegvisa instruktioner förklarar olika procedurer, t.ex. hur bilen ansluts till internet via en mobiltelefon.

Nedladdningsbar information från supportsidan

Kartor

För bilar utrustade med Sensus Navigation*, finns möjlighet att ladda ner kartor från supportsidan.



◀ Appar

För utvalda Volvomodeller från årsmodell 2014 och 2015 finns ägarmanualen tillgänglig i form av en app. Även Volvo On Call*-appen är möjlig att nå härifrån.

Ägarmanualer från tidigare årsmodeller

Ägarmanualer från tidigare årsmodeller finns här tillgängliga i pdf-format. Även Quick Guide och supplement går att nå från supportsidan. Välj bilmodell och modellår för att ladda ner den publikation som önskas.

Kontakt

På supportsidan finns kontaktuppgifter till kundsupport och närmaste Volvoåterförsäljare.

Min Volvo på internet

Från www.volvocars.com är det möjligt att navigera sig vidare till Min Volvo som är en personlig webbsida för dig och din bil.

Skapa ett personligt Volvo ID, logga in på Min Volvo och få en översikt av bl.a. service, avtal och garantier. På Min Volvo finns även information om modellanpassade tillbehör och mjukvaror till bilen.

Relaterad information

- Volvo ID (s. 20)

Att läsa ägarmanualen

Ett bra sätt att lära känna sin nya bil är att läsa ägarmanualen, helst före den första åkturen.

Att läsa ägarmanualen är ett bra sätt att bekanta sig med nya funktioner, få råd om hur bilen bäst hanteras i olika situationer och lära sig utnyttja bilens alla finesser på bästa sätt. Var uppmärksam på de säkerhetsanvisningar som finns i ägarmanualen.

Det pågår ständigt ett utvecklingsarbete för att förbättra vår produkt. Modifieringar kan medföra att information, beskrivningar och illustrationer i ägarmanualen skiller sig från utrustningen i bilen. Vi förbehåller oss rätten att göra ändringar utan föregående meddelande.

© Volvo Car Corporation

Ägarmanual i mobila enheter



i OBS

Ägarmanualen finns att ladda ner som mobilapplikation (gäller vissa bilmodeller och mobila enheter), se www.volvocars.com.

Mobilapplikationen innehåller även video samt sökbar innehåll och enkel navigering mellan olika avsnitt.

Tillval/tillbehör

Alla typer av tillval/tillbehör markeras med en asterisk*.

I ägarmanualen beskrivs, förutom standardutrustning, även tillval (fabrikssonterad utrustning) och vissa tillbehör (eftermonterad extrautrustning).

Den utrustning som beskrivs i ägarmanualen finns inte i alla bilar – de är olika utrustade beroende på anpassningar för olika marknadens behov och nationella eller lokala lagar och bestämmelser.

Vid osäkerhet om vad som är standard eller tillval/tillbehör, kontakta en Volvoåterförsäljare.

Särskilda texter

⚠ VARNING

Varningstexter upplyser om risk för personskada.

! VIKTIGT

Viktigt-texter upplyser om risk för materiella skador.

i OBS

OBS-texter ger råd eller tips som underlättar vid användande av t.ex. finesser och funktioner.

Fotnot

I ägarmanualen finns det information som ligger som en fotnot längst ner på sidan. Denna information är ett tillägg till den text som den via numret hänvisar till. Om fotnoten syftar till text i en tabell används bokstäver istället för siffror som hänvisning.

Meddelandetexter

I bilen finns det displayer som visar meny- och meddelandetexter. I ägarmanualen skiljer sig utseendet på dessa texter från den vanliga texten. Exempel på meny- och meddelandetexter:

Media, Skickar position.

Dekaler

I bilen finns olika typer av dekalering som är till för att förmedla viktig information på ett enkelt och tydligt sätt. Dekalerna finns i bilen i följande fallande grad av varning/information.

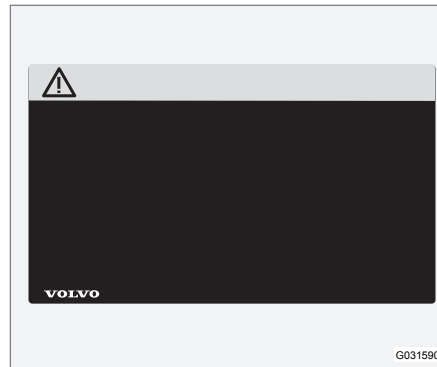
Varning för personskada

Svarta ISO-symboler på gult varningsfält, vit text/bild på svart meddelandefält. Används för att påvisa förekomst av fara som, om varningen ignoreras, kan resultera i allvarlig personskada eller dödsfall.

Risk för egendomsskada

Vita ISO-symboler och vit text/bild på svart eller blått varningsfält och meddelandefält. Används för att påvisa förekomst av fara som, om varningen ignoreras, kan resultera i skador på egendom.

Information



Vita ISO-symboler och vit text/bild på svart medeländefält.

i OBS

De dekaler som visas i ägarmanualen gör inte anspråk på att vara exakta avbildningar av de som finns i bilen. Syftet är att visa ungefär hur de ser ut och ungefär var på bilen de är placerade. Den information som gäller just din bil finns på respektive dekal på bilen.

Procedurlistor

Procedurer, där åtgärder måste göras i en viss ordningsföljd, är i ägarmanualen numrerade.

1 När det till en steg-för-steg-instruktion finns en bildserie är varje moment numrerat på samma sätt som motsvarande bild.

A Listor med bokstäver förekommer vid bildserier där den inbördes ordningen av instruktionerna inte är relevant.

1 Pilar förekommer numrerade och onumrerade och används för att åskådliggöra en rörelse.

A Pilar med bokstäver används för att åskådliggöra en rörelse där den inbördes ordningen inte är relevant.

Om det inte finns någon bildserie till en steg-för-steg-instruktion är de olika stegen numrerade med vanliga siffror.

Positionslistor

1 I översiktbilder där olika delar pekas ut används röda cirklar med en siffra i. Siffran återkommer i den positionslista som finns i anslutning till bilden, som beskriver objektet.

Punktlistor

När en uppräkningslista förekommer i ägarmanualen används en punktlista.

Exempel:

- Kylvätska
- Motorolja

Relaterad information

Relaterad information hänvisar till andra artiklar med närliggande information.

Bilder

Bokens bilder är ibland schematiska och kan avvika från bilens utseende beroende på utrustningsnivå och marknad.

Fortsättning följer

»» Denna symbol är placerad längst ned till höger när en artikel fortsätter på nästa uppslag.

Fortsättning från föregående sida

«« Denna symbol är placerad längst upp till vänster när en artikel fortsätter från föregående uppslag.

Relaterad information

- Ägarmanualen och miljön (s. 24)
- Volvo Cars supportsida (s. 15)

Inspelning av data

Som en del av Volvos säkerhets- och kvalitetsarbete registreras viss information om drift, funktionalitet och tillbud i bilen.

Detta fordon är utrustat med en "Event Data Recorder" (EDR). Dess huvudsakliga syfte är att registrera och spela in data i samband med trafikolyckor eller krockliknande situationer, såsom tillfällen då krockkudden löses ut eller då fordonet slår i ett väghinder. Datan registreras i syfte att öka förståelsen för hur fordonets system fungerar i dessa typer av situationer. EDR:en är utformad för att spela in data relaterade till fordonodynamik och säkerhetssystem under en kort tid, vanligen 30 sekunder eller mindre.

EDR:en i detta fordon är konstruerat för att vid trafikolyckor eller krockliknande situationer spela in data relaterad till:

- Hur de olika systemen i bilen fungerade;
- Huruvida förar- och passagerarsäkerhetsbälten var spända/fästa;
- Förarens användning av gas- eller bromspedalen;
- Vilken hastighet fordonet framfördes i.

Dessa kan bidra till att ge en bättre förståelse för de omständigheter under vilka trafikolyckor och skador uppstår. Data spelas in av EDR:en endast om en icke-trivial krocksituation uppstår – inga data registreras av EDR:en under normala körförhållanden. Systemet registrerar heller aldrig vem

som kör fordonet eller den geografiska positionen för den uppkomna krock- eller tillbudssituationen. Andra parter, såsom polismyndigheter, kan däremot använda sig av den inspelade datan i kombination med den typ av personligt identifierbar information som rutinmässigt samlas in vid en trafikolycka. För att kunna tolka den registrerade datan krävs specialutrustning och tillgång till antingen fordonet eller EDR:en.

Bilen är utöver EDR:en utrustad med ett antal datorer som har till uppgift att kontinuerligt kontrollera och övervaka bilens funktion. De kan spela in data under normala körförhållanden, men framförallt om de registrerar ett fel som rör fordonets drift och funktionalitet eller vid aktivering av fordonets aktiva förarstödfunktion (t.ex. City Safety och autobromsfunktionen).

En del av den inspelade datan krävs för att tekniker ska kunna utföra service och underhåll i syfte att diagnostisera och åtgärda eventuella fel som har inträffat i fordonet. Den registrerade informationen behövs även för att Volvo ska kunna uppfylla juridiska krav enligt lag och myndighet. Information som är registrerad i fordonet ligger lagrad i dess datorer tills dess att fordonet servas eller repareras.

Utöver ovanstående kan den registrerade informationen användas i aggregerad form i forsknings- och produktutvecklingssyfte för att kontinuerligt förbättra säkerheten och kvaliteten på Volvos bilar.

Volvo kommer inte att medverka till att ovan beskriven information lämnas ut till tredje part utan fordonsägarens samtycke. På grund av nationella lagkrav och föreskrifter kan Volvo där- emot tvingas att lämna ut information av den här typen till polismyndigheter eller andra myndigheter som kan hävda laglig rätt att få tillgång till denna. För att kunna läsa ut och tolka den inspelade datan krävs speciell teknisk utrustning, som Volvo och verkstäder som ingått avtal med Volvo har tillgång till. Volvo ansvarar för att information, som förs över till Volvo i samband med service och underhåll, lagras och hanteras på ett säkert sätt och att hanteringen uppfyller tillämpliga lagkrav. För ytterligare information – kontakta en Volvoåterförsäljare.

Tillbehör och extrautrustning

Felaktig inkoppling och installation av tillbehör och extrautrustning kan påverka bilens elektro-niksystem negativt.

Vissa tillbehör fungerar endast när tillhörande programvara finns i bilens datorsystem. Volvo rekommenderar därför att du alltid kontaktar en auktoriserad Volvoverkstad innan du installerar tillbehör eller extrautrustning som ansluts till eller påverkar det elektriska systemet.

Värmereflekterande vindruta*

Vindrutan är försedd med en värmereflekterande film (IR) som minskar solens värmeinstrålning i kupén.

Placering av elektronisk utrustning, t.ex. en transponder, bakom en glasyta med värmereflekterande film kan påverka dess funktion och prestanda negativt.

Om funktionen för elektronisk utrustning ska bli optimal bör denna placeras på den del av vindrutan som saknar värmereflekterande film (se markerat fält i bilden).

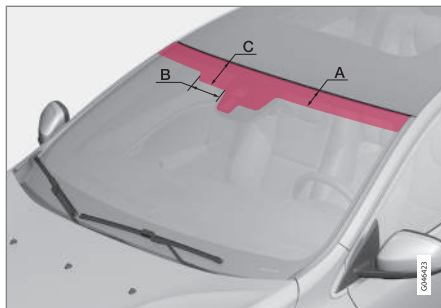

Fält där IR-film inte är applicerad.

	Mått
A	65 mm
B	150 mm
C	125 mm

Volvo ID

Volvo ID ger tillgång till ett brett urval av personliga Volvo-tjänster⁵ online.

Exempel på tjänster:

- Min Volvo – Din personliga webbsida för dig och din bil.
- Vid internetansluten bil* – Vissa funktioner och tjänster kräver att du har registrerat din bil till ett personligt Volvo ID, t.ex. för att kunna skicka en adress från en karttjänst på internet direkt till bilen.
- Volvo On Call* – Volvo ID används vid inloggning i Volvo On Call-app.

Fördelar med Volvo ID

- Ett användarnamn och ett lösenord för att komma åt online-tjänster, dvs. endast ett användarnamn och ett lösenord att komma ihåg.
- Vid ändring av användarnamn/lösenord för en tjänst (t.ex. Volvo On Call) kommer det också att ändras automatiskt för andra tjänster.

Skapa Volvo ID

För att skapa ett Volvo ID behöver du ange en personlig e-postadress. Följ sedan instruktionerna i e-postmeddelandet, som automatiskt skickas till den angivna adressen, för att slutföra

⁵ Vilka tjänster som finns tillgängliga kan variera över tid och varierar beroende på utrustningsnivå och marknad.

registreringen. Det är möjligt att skapa Volvo ID via någon av följande tjänster:

- Min Volvo – Ange e-postadress och följ instruktionerna.
- Vid internetansluten bil* – Ange e-postadress i appen som kräver Volvo ID och följ instruktionerna. Alternativt tryck två gånger på anslutningsknappen  i mittkonsolen och välj **Appar** → **Inställningar** och följ instruktionerna.
- Volvo On Call* – Ladda ner senaste versionen av Volvo On Call-appen. Välj att skapa Volvo ID från startsidan, ange e-postadress och följ instruktionerna.

Relaterad information

- Volvo Cars supportsida (s. 15)

Miljöfilosofi

Volvo Car Corporation arbetar ständigt med utveckling av säkrare och mer effektiva produkter

och lösningar för att minska den negativa påverkan på miljön.



Miljöomsorg är ett av Volvo Cars kärnvärden och vägleder all verksamhet. Miljöarbetet utgår från bilens hela livscykel och tar hänsyn till den miljöpåverkan den har, från design till skrotning och återvinning. Volvo Cars har som grundprincip att varje ny produkt som tas fram ska påverka miljön mindre än den produkt den ersätter.

Ett resultat av Volvos miljöarbete är utvecklingen av de mer effektiva och mindre förorenande drivlina Drive-E. Den personliga miljön är också något Volvo värnar om – luften inne i en Volvo är t.ex. renare än luften utanför tack vare klimat-anläggningen.

Din Volvo uppfyller stränga internationella miljökrav. Alla Volvos tillverkningsenheter ska vara ISO 14001-certifierade, vilket stödjer ett systematiskt arbete med verksamhetens miljöfrågor som leder till ständiga förbättringar med minskad miljöpåverkan. Innehav av ISO-certifikatet innebär även att gällande miljölagar och föreskrifter följs. Volvo ställer dessutom krav på att samarbetspartners också ska uppfylla dessa krav.

Bränsleförbrukning

Eftersom en stor del av den totala miljöpåverkan från en bil uppstår när den används ligger tyngd-

punkten i Volvo Cars miljöarbete på att minska bränsleförbrukning, koldioxidutsläpp och andra luftföroreningar. Volvos bilar har konkurrenskraftig bränsleförbrukning i sina respektive klasser. Lägre bränsleförbrukning ger generellt lägre utsläpp av växthusgasen koldioxid.

Bidra till en bättre miljö

En energieffektiv och bränslesnål bil bidrar inte bara till en minskad påverkan på miljön utan innebär även en minskad kostnad för ägaren av bilen. Som förare är det lätt att själv minska bränsleförbrukningen och därigenom både spara pengar och bidra till en bättre miljö – här följer några råd:

- Planera för en effektiv medelhastighet. Hastigheter över ca 80 km/h (50 mph) samt under 50 km/h (30 mph) medför förhöjd energiförbrukning.
- Följ Service- och garantibokens rekommenderade intervaller gällande service och underhåll av bilen.
- Undvik tomgångskörning – stäng av motorn vid längre väntetider. Ta hänsyn till lokala bestämmelser.
- Planera färdvägen – många onödiga stopp och ojämn hastighet bidrar till ökad bränsleförbrukning.
- Om bilen är utrustad med motorvärmare*, använd den före kallstart – det förbättrar startförmågan och minskar slitage vid kall väderlek och motorn når normal arbetstemperatur snabbare vilket sänker förbrukning och minskar utsläpp.

Tänk även på att hantera miljöfarligt avfall som t.ex. batterier och olja på ett miljöanpassat sätt. Rådgör med en verkstad vid osäkerhet om hur denna typ av avfall ska deponeras – en auktoriserad Volvoverkstad rekommenderas.

Genom att följa dessa råd kan pengar och jordens resurser sparas och bilens hållbarhet förlängas. För mer information och fler råd se Eco guide (s. 66), Bränsleekonomisk körning (s. 293) och Bränsleförbrukning (s. 386).

Effektiv avgasrening

Din Volvo är tillverkad enligt "Ren inifrån och ut" – ett koncept som innefattar ren kupémiljö och högeffektiv avgasrening. I många fall ligger avgasutsläppen långt under gällande normer.

Ren luft i kupén

Ett kupéfilter förhindrar att damm och pollen kommer in i kupén via luftintaget.

Luftkvalitetssystemet Interior Air Quality System (IAQS)* säkerställer att den inkommande luften är renare än luften utanför i trafikerad miljö.

Systemet renar luften i kupén från luftföroreningar som partiklar, kolväten, kväveoxider och marknära ozon. Om utomhusluften är förorenad stängs luftintaget och luften återcirkuleras. En sådan situation kan uppstå i t.ex. tät trafik, köer eller tunnlar.

IAQS är en del av Clean Zone Interior Package (CZIP)*, som även omfattar en funktion som gör att fläkten startar när bilen låses upp med fjärrnyckeln.

Interiör

Materialet som används i interiören i en Volvo är noga utvalt och har testats för att vara trivsamt

och behagligt. Några av detaljerna är handgjorda, exempelvis sys sömmarna till ratten för hand. Interiören är kontrollerad för att inte avge stark lukt eller ämnen som orsakar besvär vid t.ex. stark värme och starkt ljus.

Volvos verkstäder och miljön

Genom regelbundet underhåll skapar du förutsättningar för lång livslängd och låg bränsleförbrukning för din bil. På så vis bidrar du även till en renare miljö. När Volvos verkstäder får förtroendet för service och underhåll av din bil blir den en del i Volvos system. Volvo ställer krav på hur verkstadslokalerna ska vara utformade för att förhindra spill och utsläpp i miljön. Verkstadspersonalen har det kunnande och de verktyg som behövs för att garantera god miljöomsorg.

Återvinning

Eftersom Volvo arbetar utifrån ett livscykelperspektiv är det även viktigt att bilen återvinns på ett miljömässigt riktigt sätt. Nästan hela bilen är återvinningsbar. Bilens siste ägare ombeds därför att kontakta en återförsäljare för hänvisning till en certifierad/godkänd återvinningsanläggning.

Relaterad information

- Ägarmanualen och miljön (s. 24)

Ägarmanualen och miljön

Pappersmassan i en tryckt publikation av ägarmanualen kommer från Forest Stewardship Council®-certifierade skogar eller andra kontrollerade källor.

FSC®-symbolen visar att pappersmassan i en tryckt publikation av ägarmanualen kommer från FSC®-certifierade skogar eller andra kontrollerade källor.

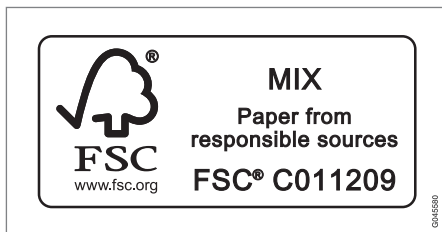

Relaterad information

- Miljöfilosofi (s. 22)

Laminerat glas



Glaset är förstärkt vilket ger ett bättre inbrottskydd och förbättrad ljudisolering i kupén. Vindrutan och övriga rutor* har laminerat glas.

SÄKERHET

Allmänt om säkerhetsbälte

En inbromsning kan få svåra följder om inte säkerhetsbältet används. Se därför till att samtliga passagerare har på sig säkerhetsbältet under färd.

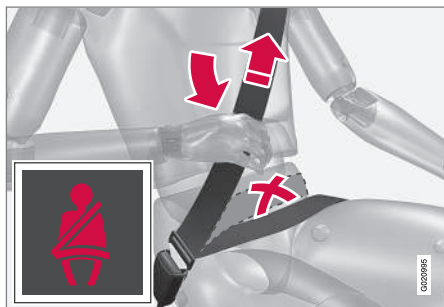

Sträck höftbandet över höften genom att dra i diagonalbandet uppåt mot axeln. Höftbandet ska sitta lågt (inte över buken).

För att säkerhetsbältet ska ge maximalt skydd är det viktigt att det ligger väl an mot kroppen. Luta inte ryggstödet för långt bakåt, säkerhetsbältet är avsett att skydda vid normal sittställning.

Obältade blir påmind om att ta på sig (s. 27) säkerhetsbältet genom ljud- och ljuspåminnelse (s. 29).

Tänk på

- Använd inte clips eller annat som hindrar säkerhetsbältet att sitta åt ordentligt.
- Säkerhetsbältet får inte vara snott eller vridet.

VARNING

Säkerhetsbältet och krockkudden samverkar. Om säkerhetsbältet inte används eller används på ett felaktigt sätt kan detta påverka krockkuddens effekt vid en kollision.

VARNING

Varje säkerhetsbälte är avsett för endast en person.

VARNING

Gör aldrig några ändringar eller reparationer av säkerhetsbältet på egen hand. Volvo rekommenderar att du kontaktar en auktoriserad Volvoverkstad.

Om säkerhetsbältet har utsatts för en kraftig belastning, t.ex. i samband med en kollision, ska hela säkerhetsbältet bytas ut. En del av säkerhetsbältets skyddsegenskaper kan ha gått förlorade även om det verkar oskadat. Byt också säkerhetsbältet om det är slitet eller skadat. Det nya säkerhetsbältet ska vara typgodkänt och avsett för samma plats som det utbyttas säkerhetsbältet.

Relaterad information

- Säkerhetsbälte – graviditet (s. 28)
- Säkerhetsbälte – lossa (s. 28)
- Bältesförsträckare (s. 29)

Säkerhetsbälte – ta på

Ta på säkerhetsbältet (s. 26) innan körningen påbörjas.

Dra ut bältet långsamt och lås fast det genom att skjuta ner dess låstunga i bälteslåset. Ett kraftigt "klick" indikerar att bältet är låst.

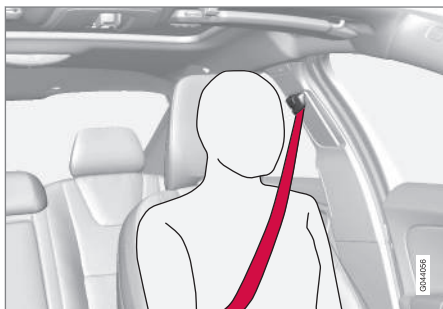

Korrekt placerat säkerhetsbälte.



Felplacerat säkerhetsbälte. Bältet måste ligga in på axeln.



Höjdjustering av säkerhetsbältet. Tryck in knappen och flytta bältet i höjddled. Positionera bältet så högt som möjligt utan att det skaver mot halsen.

I baksätet passar mittplatsens låstunga endast i avsett lås.

Tänk på

Säkerhetsbältet spärras och kan inte dras ut:

- om det dras ut för snabbt
- vid bromsning och acceleration
- om bilen lutar kraftigt.

Relaterad information

- Säkerhetsbälte – graviditet (s. 28)
- Säkerhetsbälte – lossa (s. 28)
- Bältesförsträckare (s. 29)
- Bältespåminnare (s. 29)

Säkerhetsbälte – lossa

Lossa säkerhetsbältet (s. 26) när bilen står still.

Tryck på den röda knappen på bälteslåset och låt sedan rullen dra in bältet. Om det inte rullats in helt, mata in det för hand så att det inte hänger löst.

Relaterad information

- Säkerhetsbälte – ta på (s. 27)
- Bältespåminnare (s. 29)

Säkerhetsbälte – graviditet

Säkerhetsbälte (s. 26) ska alltid användas under graviditeten, men det är viktigt att det används på rätt sätt.



Säkerhetsbältet ska ligga tätt an mot axeln, med den diagonala delen av säkerhetsbältet mellan bröstet och på sidan av magen.

Höftdelen av säkerhetsbältet ska ligga platt mot sidan av låren och så lågt som möjligt under magen – det får aldrig tillåtas att glida upp. Säkerhetsbältet ska sitta så nära kroppen som möjligt utan onödigt slack. Kontrollera också att säkerhetsbältet inte har vridit sig.

Allt eftersom graviditeten framskrider ska gravida förare justera sätet (s. 78) och ratten (s. 82), så att de har full kontroll över bilen (vilket innebär att man lätt måste kunna nå ratten och fotpedalerna). Eftersträva ett maximalt avstånd mellan magen och ratten.

Relaterad information

- Säkerhetsbälte – ta på (s. 27)
- Säkerhetsbälte – lossa (s. 28)

Bältespåminnare

Obältade blir påmind om att ta på sig (s. 27) säkerhetsbältet genom ljud- och ljuspåminnelse.



Ljudpåminnelsen är hastighetsberoende och i vissa fall tidsberoende. Ljuspåminnelse finns i takkonsolen och i kombiinstrumentet (s. 62).

Barnstolar omfattas inte av bältespåminnarsystemet.

Baksäte

Bältespåminnaren i baksätet har två delfunktioner:

- Informera om vilka säkerhetsbälten (s. 26) som används i baksätet. Ett meddelande visas i kombiinstrumentet vid användning av säkerhetsbältena eller om en av bakhörrarna har öppnats. Meddelandet kvtterras automatiskt efter ungefär 30 sekunders körning eller efter en tryckning på blinkerspakens **OK**-

knapp (s. 105). Om någon är obältad kan meddelandet endast kvttteras manuellt med en tryckning på blinkersspakens **OK**-knapp.

- Påminna om att något säkerhetsbälte i baksätet tagits av under färd. Påminnelse sker genom meddelande i kombiinstrumentet kombinerat med ljud- och ljussignal. Påminnelsen upphör då säkerhetsbältet åter tagits på, men kan också kvttteras manuellt med en tryckning på **OK**-knappen.

I kombiinstrumentets informationsdisplay visas vilka bälten som används. Denna information är alltid tillgänglig.

Bältesförsträckare

Säkerhetsbältena (s. 26) på förarsidan, passagerarsidan och ytterplatserna bak är utrustade med bältesförsträckare. En mekanism i bältesförsträckaren sträcker säkerhetsbältet vid en tillräckligt kraftig kollision. Säkerhetsbältet fångar då mer effektivt upp den åkande.

⚠ VARNING

Sätt aldrig in låstungen från passagerarens säkerhetsbälte i bälteslåset på förarsidan. Sätt alltid in låstungen från säkerhetsbältet i bälteslåset på rätt sida. Skada aldrig säkerhetsbältena och sätt inte in några främmande föremål i bälteslåset. Säkerhetsbältena och bälteslåset fungerar då kanske inte som avsett vid en kollision. Det finns risk för allvarliga skador.

Relaterad information

- Allmänt om säkerhetsbälte (s. 26)

Säkerhet – varningssymbol

Varningssymbolen visas om ett fel upptäcks i felsökningen eller om ett system har aktiverats. I de fall det krävs visas varningssymbolen tillsammans med ett meddelande i kombiinstrumentets (s. 62) informationsdisplay.

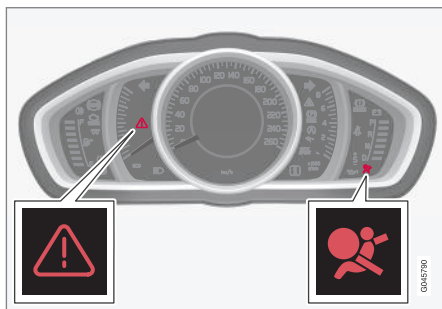

Varningstriangel samt varningssymbol för krockkuddesystemet (s. 31) i analogt kombiinstrument.

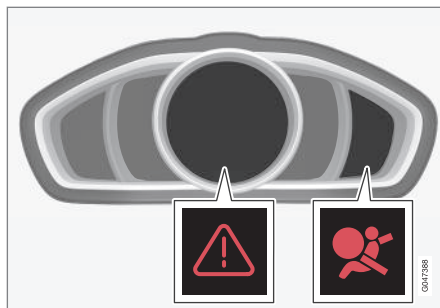

Varningstriangel samt varningssymbol för krockkuddesystemet i digitalt kombiinstrument.

Varningssymbolen i kombiinstrumentet tänds med fjärrnyckeln i nyckelläge II (s. 77), en felsökning görs varje gång tändningen slås på. Symbolen släcks efter ca 6 sekunder om krockkuddesystemet är felfritt.

Varningssymbolen visas om ett fel upptäcks i felsökningen eller om ett system har aktiverats. I de fall det krävs visas varningssymbolen tillsammans med ett meddelande i displayen. Om varningssymbolen är trasig, tänds varningstriangeln och **SRS airbag Service erfordras** eller **SRS airbag Service snarast** visas i displayen. Volvo rekommenderar att du snarast kontaktar en auktoriserad Volvoverkstad.

⚠ VARNING

Om varningssymbolen för krockkuddesystemet förblir tänd eller tänds under körning, är det ett tecken på att krockkuddesystemet inte har fullgod funktion. Symbolen indikerar fel på krockkuddesystemet, bältessystemet, SIPS, IC-systemet eller annat fel i systemet. Volvo rekommenderar att du snarast kontaktar en auktoriserad Volvoverkstad.

Relaterad information

- Allmänt om säkerhetsläge (s. 39)

Krockkuddesystem

Vid en frontalkrock hjälper krockkuddesystemet till att skydda förarens och passagerarens huvud, ansikte och bröst.

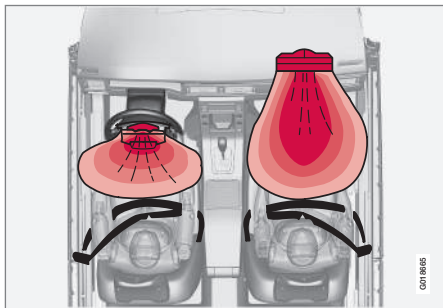

Krockkuddesystemet sett från ovan, vänsterstyrd bil.

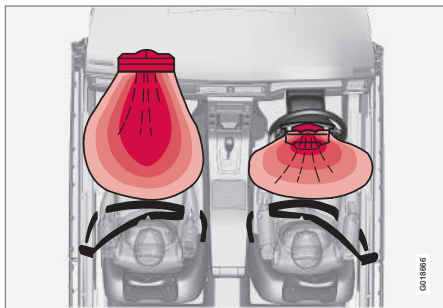

Krockkuddesystemet sett från ovan, högerstyrd bil.

Systemet består av krockkuddar och sensorer. Vid en tillräckligt kraftig kollision reagerar sensorer och krockkudden/krockkuddarna blåses upp och blir varma. Krockkudden dämpar stöten för den åkande i kollisionsögonblicket. När krockkudden pressas ihop under krocken töms den. I samband med detta bildas en del rök i bilen, vilket är helt normalt. Hela förloppet, med uppblåsning och tömning av kudden, sker på några tiondels sekunder.

Om krockkuddarna har löst ut rekommenderas följande:

- Bärga bilen. Volvo rekommenderar att du bärgar den till en auktoriserad Volvoverkstad. Kör inte med utlösta krockkuddar.
- Volvo rekommenderar att du låter en auktoriserad Volvoverkstad sköta byte av komponenter i bilens säkerhetssystem.
- Kontakta alltid läkare.

⚠ VARNING

Krockkuddesystemets styrenhet är placerad i mittkonsolen. Om mittkonsolen blivit dränkt med vatten eller annan vätska, lossa batterikablarna. Försök inte starta bilen eftersom krockkuddarna kan utlösas. Bärga bilen. Volvo rekommenderar att du bärgar den till en auktoriserad Volvoverkstad.

⚠ VARNING

Kör aldrig med utlösta krockkuddar. Det kan försvåra styrningen av bilen. Även andra säkerhetssystem kan vara skadade. Den rök och det damm som bildas vid utlösning av kuddarna kan vid intensiv exponering förorsaka hud- och ögonirritation/skada. Vid besvär tvätta med kallt vatten. Det snabba utlösningförloppet kan också, i kombination med kuddens material, ge friktions- och brännskador på huden.

⚠ VARNING

Volvo rekommenderar att du kontaktar en auktoriserad Volvoverkstad för reparation. Felaktigt ingrepp i krockkuddesystemet kan orsaka felaktig funktion och få allvariga personskador till följd.

i OBS

Sensorena reagerar olika beroende på krockförlopp och om säkerhetsbältet används eller inte. Gäller alla bältespositioner utom mittplats bak.

Olycksituationer kan därför uppstå då endast en (eller ingen) av krockkuddarna aktiveras. Sensorerna känner av det kollisionsvåld som fordonet utsätts för och åtgärd anpassas efter detta så att en eller flera krockkuddar utlöses.

◀ Relaterad information

- Krockuddar på förarsida (s. 32)
- Passagerarkrockkudde (s. 32)
- Säkerhet – varningssymbol (s. 30)

Krockuddar på förarsida

Som ett komplement till säkerhetsbältet (s. 26) på förarsidan är bilen utrustad med två krockuddar (s. 31).

En av krockuddarna är monterad hopvikt i rattens centrum. Ratten är märkt med **AIRBAG**.

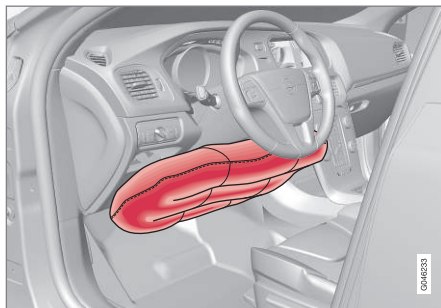

Knäckrockkudde på förarsidan i vänsterstyrd bil.

Den andra krockudden (i knähöjd) är monterad i undre delen av instrumentpanelen på förarsidan, panelen är märkt med **AIRBAG**.

VARNING

Säkerhetsbältet och krockuddarna samverkar. Om bältet inte används eller används på ett felaktigt sätt, kan detta påverka krockuddarnas effekt vid en kollision.

Relaterad information

- Passagerarkrockkudde (s. 32)

Passagerarkrockkudde

Som ett komplement till säkerhetsbältet (s. 26) på passagerarsidan är bilen utrustad med en krockkudde (s. 31).

Krockkudden är monterad hopvikt i ett utrymme ovanför handskfacket. Panelen är märkt med **AIRBAG**.

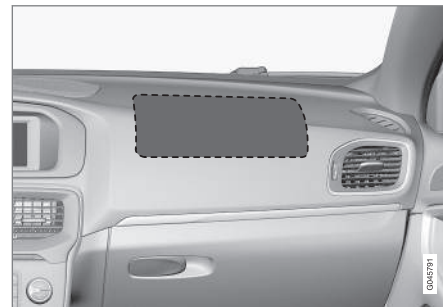

Placering av krockkudde på passagerarsidan i vänsterstyrd bil.



Placering av krockkudde på passagerarsidan i högerstyrd bil.

Dekal för passagerarkrockkudde



Dekal på passagerarsidans solskydd.



Dekal på passagerarsidans dörrstolpe. Dekalen blir synlig när passagerardörren öppnas.

Varningsdekal för passagerarkrockkudden är placerad enligt ovan.

⚠ VARNING

Placera aldrig ett bakåtvänt barnskydd på ett säte skyddat av en aktiverad krockkudde. Om denna uppmaning inte följs kan det leda till livsfara eller allvarig skada för barnet.

⚠ VARNING

Säkerhetsbältet och krockkudden samverkar. Om bältet inte används eller används på ett felaktigt sätt, kan detta påverka krockkuddens effekt vid en kollision.

För att inte skadas om krockkudden löses ut, måste passageraren sitta så upprätt som möjligt med fötterna på golvet och ryggen mot ryggstödet. Säkerhetsbältet ska vara fastspänt.

⚠ VARNING

Placera inga föremål framför eller ovanpå instrumentpanelen där krockkudden för passagerarplatsen är placerad.

⚠ VARNING

Låt aldrig någon person stå eller sitta framför passagerarsätet.

Placera aldrig ett bakåtvänt barnskydd på passagerarplatsen fram om passagerarkrockkudden är aktiverad.

Framåtvända passagerare (barn och vuxna) ska aldrig sitta på passagerarplatsen fram om passagerarkrockkudden är deaktiverad.

Om ovanstående uppmaningar inte följs kan det leda till livsfara eller allvarig personskada.

◀ Omkopplare – PACOS*

Krockkudden på passagerarsidan i framsätet kan deaktiveras (s. 34) om bilen är utrustad med en omkopplare, PACOS (Passenger Airbag Cut Off Switch).

⚠ VARNING

Om bilen är utrustad med krockkudde på passagerarplatsen fram, men saknar omkopplare PACOS (Passenger Airbag Cut Off Switch), är krockkudden alltid aktiverad.

Relaterad information

- Krockkuddar på förarsida (s. 32)
- Barnskydd (s. 44)

Passagerarkrockkudde – aktivering/deaktivering*

Krockkudden på passagerarsidan (s. 32) i framsätet kan deaktiveras om bilen är utrustad med en omkopplare, PACOS (Passenger Airbag Cut Off Switch).

Omkopplare – PACOS

Omkopplaren för krockkudden på passagerarplatsen (PACOS) är placerad på gaveln av instrumentpanelen på passagerarsidan och blir åtkomlig när dörren öppnas.

Kontrollera att omkopplaren står i önskat läge. Fjärrnyckelns nyckelblad (s. 161) ska användas för att ändra läge.

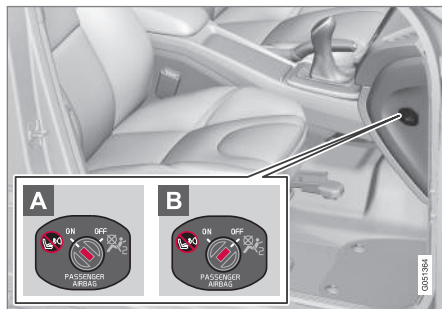

Placering av krockkuddens omkopplare.

- A** **ON** – Krockkudden är aktiverad. Med omkopplaren i detta läge kan alla framåt-

vända passagerare (barn och vuxna) sitta säkert på passagerarplatsen.

- B** **OFF** – Krockkudden är deaktiverad. Med omkopplaren i detta läge kan barn i bakåt-vända barnskydd sitta säkert på passagerarplatsen i framsätet.

⚠ VARNING

Aktiverad krockkudde (passagerarplats):

Placera aldrig ett bakåtvänt barnskydd på passagerarplatsen fram när passagerarkrockkudden är aktiverad.

Deaktiverad krockkudde (passagerarplats):

Framtåvända passagerare (barn och vuxna) ska aldrig sitta på passagerarplatsen fram när passagerarkrockkudden är deaktiverad.

Om ovanstående uppmaningar inte följs kan det leda till livsfara eller allvarlig personskada.

i OBS

När fjärrnyckeln är i nyckelläge II (s. 77) visas varningssymbolen (s. 30) för krockkudden i kombiinstrumentet under ca 6 sekunder.

Därefter tänds indikeringen i takkonsolen som visar korrekt status för passagerarplatsens krockkudde.



Indikering som visar att passagerarplatsens krockkudde är aktiverad.

Ett textmeddelande och en varningssymbol i takkonsolen indikerar att krockkudden på passagerarplatsen fram är aktiverad (se föregående bild).

⚠ VARNING

Placera aldrig ett bakåtvänt barnskydd i framsätet om passagerarkrockkudden är aktiverad och symbolen  i takkonsolen är tänd för att indikera detta. Om denna uppmaning inte följs kan det leda till livsfara för barnet.

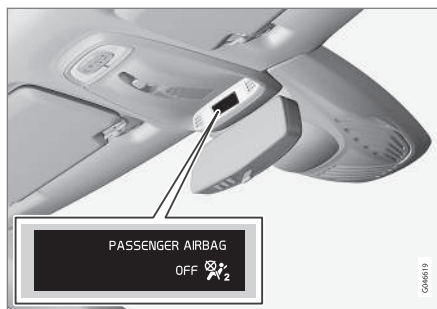

Indikering som visar att passagerarplatsens krockkudde är deaktiverad.

Ett textmeddelande och en symbol i takkonsolen indikerar att krockkudden på passagerarplatsen fram är deaktiverad (se föregående bild).

⚠ VARNING

Låt ingen passagerare sitta på passagerarplatsen om meddelandet i takkonsolen indikerar att krockkudden är deaktiverad, samtidigt som varningssymbolen (s. 30) för krockkuddesystemet visas i kombiinstrumentet. Detta tyder på att allvarligt fel uppstått. Uppsök snarast en verkstad. Volvo rekommenderar att du kontaktar en auktoriserad Volvoverkstad.

⚠ VARNING

Om ovanstående uppmaningar inte följs kan det leda till livsfara för bilens passagerare.

Relaterad information

- Barnskydd (s. 44)

Sidokrockkudde (SIPS)

Vid en sidokollision fördelas en stor del av kollisionskraften av SIPS (Side Impact Protection System) till balkar, stolpar, golv, tak och andra delar av karossen. Sidokrockkuddarna, på förar- och passagerarplats, skyddar bröstet och höften och är en viktig del av SIPS.



SIPS-bag-systemet består av två huvuddelar, sidokrockkudde och sensorer. Sidokrockkudden är placerad i framsätets rygggram.

Vid en tillräckligt kraftig kollision reagerar sensorer och sidokrockkudden blåses upp. Krockkudden blåses upp mellan den åkande och dörrpanelen och dämpar stöten för den åkande i kollisionsogonblicket. När krockkudden pressas ihop under krocken töms den. Sidokrockkudden blåses normalt endast upp på krocksidan.

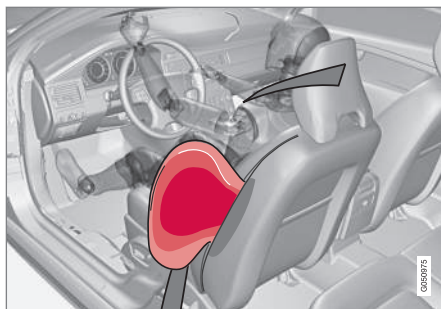

Förarplats, vänsterstyrd bil.

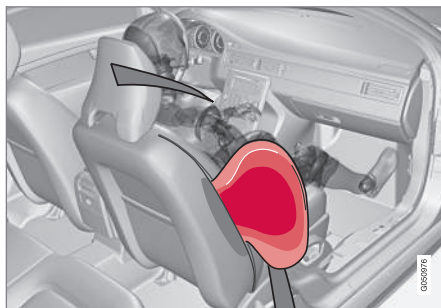

Passagerarplats, vänsterstyrd bil.

⚠ VARNING

- Volvo rekommenderar att reparation endast utförs av en auktoriserad Volvo-verkstad. Felaktigt ingrepp i SIPS-bag-systemet kan orsaka felaktig funktion och få allvarliga personskador som följd.
- Placera inga föremål i området mellan sätets yttre sida och dörrpanelen eftersom detta område kan påverkas av sidokrockkudden.
- Volvo rekommenderar att endast överdragsklädslar som godkänts av Volvo används. Andra klädslar kan hindra sidokrockkuddarnas funktion.
- Sidokrockkudden är ett komplement till säkerhetsbältet. Använd alltid säkerhetsbältet.

SIPS och barnskydd

Barnstolens eller barnkuddens skyddsegenskaper påverkas inte negativt av sidokrockkudden.

Relaterad information

- Krockkuddar på förarsida (s. 32)
- Passagerarkrockkudde (s. 32)
- Krockgardin (IC) (s. 37)

Krockgardin (IC)

Krockgardinen hjälper till att skydda förarens och passagerarnas huvuden från att slå emot bilens insida vid en kollision.



Krockgardinen IC (Inflatable Curtain) är en del av SIPS-systemet (s. 36). Den är monterad längs med innertaketets båda sidor och hjälper till att skydda förare och passagerare på bilens yttersäten. Vid en tillräckligt kraftig kollision reagerar sensorer och krockgardinen blåses upp.

VARNING

Häng eller fäst aldrig tyngre föremål i handtagen i taket. Kroken är endast avsedd för lättare ytterplagg (inte för hårda föremål som t.ex. paraplyer).

Skruva inte fast eller montera någonting i bilens innertak, dörrstolpar eller sidopaneler. Den avsedda skyddseffekten kan då utebli. Volvo rekommenderar att du endast använder Volvos originaldelar som är godkända för placering inom dessa områden.

VARNING

Bilen får inte lastas högre än 50 mm under ovankanten av dörrarnas fönster. Annars kan skyddseffekten av krockgardinen som finns dold innanför bilens innertak utebli.

VARNING

Krockgardinen är ett komplement till säkerhetsbältet.

Använd alltid säkerhetsbältet.

Relaterad information

- Allmänt om säkerhetsbälte (s. 26)
- Krockkuddesystem (s. 31)
- Sidokrockkudde (SIPS) (s. 36)

Allmänt om WHIPS (whiplash-skydd)

WHIPS (Whiplash Protection System) är ett skydd mot pisksnärtsskador. Systemet består av ett energiupptagande ryggstöd samt ett för systemet anpassat nackskydd i framsätena.

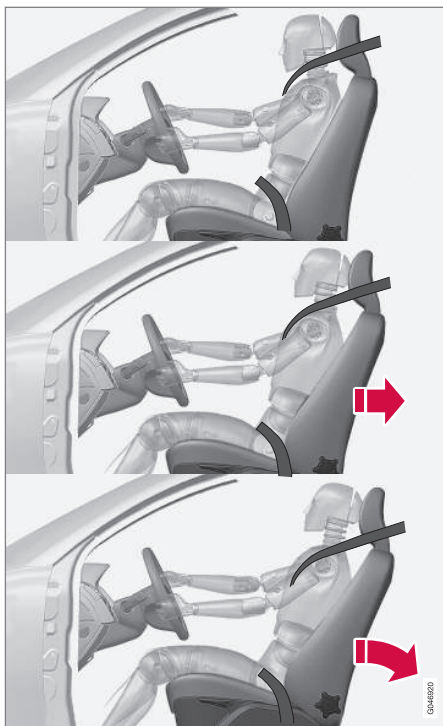

WHIPS-systemet aktiveras vid en krock bakifrån där krockvinkel, hastighet och det krockande fordonets egenskaper inverkar.

VARNING

WHIPS-systemet är ett komplement till säkerhetsbältet. Använd alltid säkerhetsbältet.

Sätets egenskaper

När WHIPS-systemet aktiveras fälls framsätens ryggstöd bakåt så att sittställningen för föraren och passageraren i framsätet förändras. På detta sätt minskas risken för pisksnärtsskador, s.k. whiplash-skador.

VARNING

Gör aldrig några ändringar eller reparationer av sätet eller WHIPS-systemet själv. Volvo rekommenderar att du kontaktar en auktoriserad Volvoverkstad.

WHIPS och barnskydd

Barnstolens eller barnkuddens skyddsegenskaper påverkas inte negativt av WHIPS-systemet.

Relaterad information

- WHIPS – sittställning (s. 38)
- Allmänt om säkerhetsbälte (s. 26)

WHIPS – sittställning

För att få bästa möjliga skydd av WHIPS-systemet (s. 37) måste förare och passagerare ha rätt sittställning och se till att systemets funktion inte hindras.

Sittställning

Ställ in rätt sittställning på framsätet (s. 78) innan körningen påbörjas.

Förare och passagerare i framsätet bör sitta mitt i sätet med så litet avstånd som möjligt mellan nackskydd och huvud.

Funktion



Placera inga föremål på golvet bakom förar-/passagerarsäte som kan hindra WHIPS-systemets funktion.

⚠ VARNING

Placera inte boxliknande last så att denna kläms fast mellan baksätets sittdyna och framsätets ryggstöd. Tänk på att inte hindra WHIPS-systemets funktion.



Placera inga föremål i baksätet som kan hindra WHIPS-systemets funktion.

⚠ VARNING

Om ett ryggstöd i baksätet är nedfällt eller ett bakåtvänt barnskydd används i baksätet måste motsvarande framsäte flyttas framåt så att det inte har kontakt med det nedfällda ryggstödet eller barnskyddet.

⚠ VARNING

Om sätet har utsatts för en kraftig belastning, t.ex. i samband med en kollision bakifrån, ska WHIPS-systemet kontrolleras. Volvo rekommenderar att det kontrolleras av en auktoriserad Volvoverkstad.

Delar av WHIPS-systemets skyddsegenskaper kan ha gått förlorade även om sätet verkar vara oskadat.

Volvo rekommenderar att du kontaktar en auktoriserad Volvoverkstad för kontroll av systemet även efter lindrigare påkörningsolyckor bakifrån.

Allmänt om säkerhetsläge

Säkerhetsläge är ett skydd som träder i kraft när en kollision kan ha skadat någon viktig funktion i bilen som t.ex. bränsleledningar, sensorer för något av skyddssystemen eller bromssystemet.

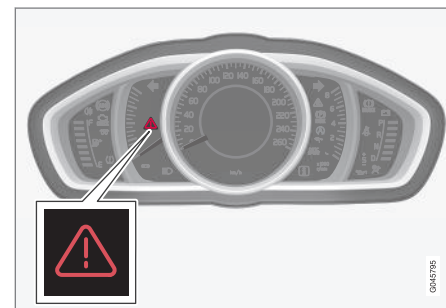

Varningstriangel i analogt kombiinstrument.

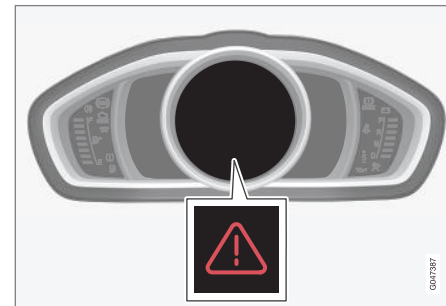

Varningstriangel i digitalt kombiinstrument.

- ◀ Om bilen varit utsatt för en kollision, kan texten **Säkerhetsläge** **Se handbok** visas i kombiinstrumentets (s. 62) informationsdisplay. Det betyder att bilens funktionalitet är nedsatt.

VARNING

Försök aldrig själv reparera bilen eller återställa elektroniken efter att den varit i säkerhetsläge. Det kan resultera i personskador eller att bilen inte fungerar som normalt. Volvo rekommenderar att du låter en auktoriserad Volvoverkstad sköta kontrollen och återställa landet av bilen till normal status efter att **Säkerhetsläge** **Se handbok** visats.

Relaterad information

- Säkerhetsläge – startförsök (s. 40)
- Säkerhetsläge – förflyttning (s. 41)

Säkerhetsläge – startförsök

Om bilen är satt i säkerhetsläge (s. 39) kan startförsök göras om allt verkar normalt och frånvaro av bränsleläckage är kontrollerat.

Undersök först att inget bränsle runnit från bilen. Det får inte heller lukta bränsle.

Om allt verkar vara normalt och frånvaro av bränsleläckage är kontrollerat kan startförsök göras.

Ta ur fjärrnyckeln och öppna förardörren. Om det nu visas ett meddelande om att tändningen är på ska du trycka på startknappen. Stäng sedan dörren och sätt tillbaka fjärrnyckeln. Bilens elektronik försöker nu återställa sig till normal status. Försök därefter starta bilen.

Om meddelandet **Säkerhetsläge** **Se handbok** fortfarande visas i displayen ska bilen inte köras eller bogseras, utan måste då bärgas (s. 304). Dolda skador kan under färd göra bilen omöjlig att manövrera, även om bilen verkar körbar.

VARNING

Försök under inga omständigheter återstarta bilen om det luktar bränsle när meddelandet **Säkerhetsläge** **Se handbok** visats. Lämna bilen snarast.

VARNING

Då bilen är försatt i säkerhetsläge får den inte bogseras. Den ska bärgas från platsen. Volvo rekommenderar att den bärgas till en auktoriserad Volvoverkstad.

Relaterad information

- Säkerhetsläge – förflyttning (s. 41)

Säkerhetsläge – förflyttning

Om **Normal mode** visas efter att **Säkerhetsläge Se handbok** återställts efter startförsök (s. 40), kan bilen försiktigt flyttas ur sitt trafikfarliga läge.

Flytta inte bilen längre än nödvändigt.

Relaterad information

- Allmänt om säkerhetsläge (s. 39)

Krockkudde för fotgängare*

Krockkudden för fotgängare (Pedestrian Airbag) bidrar i vissa frontala kollisioner till att lindra fotgängarens sammanstötning med bilen.



Krockkudden för fotgängare (Pedestrian Airbag) är monterad under motorhuvens närmast vindrutan. Vid vissa frontalkollisioner med en fotgängare reagerar sensorer i främre stötfångaren och krockkudden blåses upp om krockvåldet bedöms vara tillräckligt högt. Sensorerna är aktiva vid en hastighet av ca 20–50 km/h (12–30 mph) och en omgivningstemperatur mellan -20 och +70 °C.

Sensorerna är konstruerade att känna av en kollision med ett objekt som har liknande egenskaper som en människas ben.

i OBS

Det kan finnas objekt i trafikmiljön som ger en signal till sensorerna som liknar en kollision med en fotgängare. Vid kollision med ett sådant objekt är det möjligt att systemet aktiveras.

Vid aktivering av krockkudden (Pedestrian Airbag)

- lyfts den bakre delen av motorhuvens och låses i det läget
- varningsblinkers aktiveras
- bromssystemet förbereds för kommande nödbromsning.

⚠ VARNING

Montera inte på några tillbehör eller ändra på någonting i fronten om bilen är utrustad med krockkudde (Pedestrian Airbag). Felaktigt ingrepp i fronten kan orsaka fel funktion i systemet och leda till allvarlig personskada och materiella skador på bilen.

Volvo rekommenderar att torkaramarna ska vara original och att du endast använder originaldelar till dem.



⚠ VARNING

Volvo rekommenderar att en auktoriserad Volvoverkstad kontaktas vid skador på stötfångaren för att säkerställa att systemet är intakt.

Relaterad information

- Krockkudde för fotgängare* – förflyttning (s. 42)
- Krockkudde för fotgängare* – ihopvikning (s. 42)

Krockkudde för fotgängare* – förflyttning

Bilen får flyttas ifall den inte är satt i säkerhetsläge (s. 39).

Om någon av de andra krockkuddarna i kupén har aktiverats försätts bilen i sitt säkerhetsläge.

Om endast krockkudden för fotgängare (s. 41) (Pedestrian Airbag) har aktiverats:

1. Flytta bilen till den närmaste säkra platsen.
2. Vik ihop krockkudden enligt instruktioner (s. 42).
3. Uppsök närmaste verkstad.

⚠ VARNING

Volvo rekommenderar att du snarast, efter aktivering av krockkudden, kontaktar en auktoriserad Volvoverkstad.

Relaterad information

- Krockkudde för fotgängare* (s. 41)

Krockkudde för fotgängare* – ihopvikning

Krockkudden för fotgängare (s. 41) (Pedestrian Airbag) ska vikas ihop innan bilen flyttas.

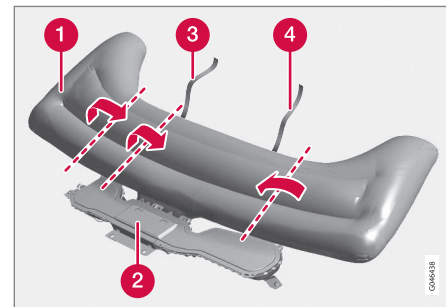

- 1 Krockkudde
- 2 Krockkuddehus
- 3 Kardborreband, höger sida
- 4 Kardborreband, vänster sida

Det kan ryka lite från krockkudden och den kan kännas varm, men detta är normalt. Vik ihop den enligt följande:

1. Leta fram kardborrebandet på vänster sida (4).

2. Samla först ihop krockkuddens tyg längdeles på vänster sida och vik sedan det insamlade tyget mot mitten. Vira kardborrebandet (dubbelsidigt) runt så mycket tyg som möjligt och fäst bandet.
3. Tryck ned den invirade delen av krockkudden i krockkuddehuset (2).
4. Upprepa punkterna 1–3 för höger sida. Det insamlade tyget kan på denna sida behöva vikas två gånger innan kardborrebandet viras runt det.
5. Krockkuddehusets lock kommer att glipta, vilket är helt normalt.

Relaterad information

- Krockkudde för fotgängare* – förflyttning (s. 42)

Allmänt om barnsäkerhet

Volvo har barnsäkerhetsutrustning (barnstolar, barnkuddar & fästordningar) som är utvecklad för att passa just den här bilen.

Med Volvos barnsäkerhetsutrustning erhålls de bästa förutsättningarna för att barnet åker säkert i bilen. Dessutom passar barnsäkerhetsutrustningen väl och är enkel att använda.

Barn, oavsett ålder och storlek, ska alltid sitta korrekt fastspända i bilen. Låt aldrig barn sitta i knät på en passagerare.

Volvo rekommenderar att barn åker i bakåtvänd barnstol så länge som möjligt, minst till 3–4 års ålder och därefter framåtvänd barnkudde/barnstol till dess att barnet är 140 cm långt.

OBS

Lagbestämmelser om vilken typ av barnskydd som ska användas för barn i olika åldrar och längder varierar från land till land. Ta reda på vad som gäller.

OBS

Vid frågor gällande montering av barnsäkerhetsprodukter, kontakta tillverkaren för tydligare anvisningar.

Barnsäkerhetsspärr

Reglagen för manövrering av bakdörrarnas fönsterhissar och bakdörrarnas öppningshandtag kan spärras (s. 173) för öppning inifrån.

Relaterad information

- Barnskydd (s. 44)
- Barnskydd – placering (s. 49)
- Barnskydd – ISOFIX (s. 50)
- Barnskydd – övre fästpunkter (s. 54)

Barnskydd

Barn ska sitta bra och säkert. Se till att barnskyddet används på rätt sätt.

OBS

Vid användande av barnsäkerhetsprodukter är det viktigt att läsa den monteringsanvisning som medföljer.

OBS

Lämna aldrig en barnstol lös i bilen. Sätt alltid fast den enligt barnstolens anvisning även när den inte används.

VARNING

Sätt inte fast barnstolens fästband i sätets längdjusteringsstång, fjädrar eller skenor och balkar under sätet. Vassa kanter kan skada fästbanden.

Titta i barnstolens monteringsanvisning för rätt montering.

Rekommenderade barnskydd¹

Vikt	Framsäte (med deaktiverad krockkudde, endast bakåtvända barnskydd)	Framsäte (med aktiverad krockkudde, endast framåtvända barnskydd)	Baksäte ytterplats	Baksäte mittplats
Grupp 0 max 10 kg Grupp 0+ max 13 kg			Volvo babystol (Volvo Infant Seat) – bakåtvänt barnskydd som fästs med ISOFIX fästsystem. Typgodkännande: E1 04301146 (L)	
Grupp 0 max 10 kg Grupp 0+ max 13 kg	Volvo babystol (Volvo Infant Seat) – bakåtvänt barnskydd som fästs med bilens säkerhetsbälte. Typgodkännande: E1 04301146 (U)		Volvo babystol (Volvo Infant Seat) – bakåtvänt barnskydd som fästs med bilens säkerhetsbälte. Typgodkännande: E1 04301146 (U)	Volvo babystol (Volvo Infant Seat) – bakåtvänt barnskydd som fästs med bilens säkerhetsbälte. Typgodkännande: E1 04301146 (U)
Grupp 0 max 10 kg Grupp 0+ max 13 kg	Barnstolar som är universellt godkända. ^A (U)		Barnstolar som är universellt godkända. (U)	

¹ Beträffande andra barnskydd ska din bil finnas i tillverkarens bifogade fordonlista eller vara universellt godkänt enligt lagkravet ECE R44.



Vikt	Framsäte (med deaktiverad krockkudde, endast bakåtvända barnskydd)	Framsäte (med aktiverad krockkudde, endast framåtvända barnskydd)	Baksäte ytterplats	Baksäte mittplats
Grupp 1 9–18 kg	Volvo vändbar barnstol (Volvo Convertible Child Seat) – bakåtvänt barnskydd som fästs med bilens säkerhetsbälte och fästband. Typgodkännande: E5 04192 (L)		Volvo vändbar barnstol (Volvo Convertible Child Seat) – bakåtvänt barnskydd som fästs med bilens säkerhetsbälte och fästband. Typgodkännande: E5 04192 (L)	
Grupp 1 9–18 kg	Volvo bakåtvänd barnstol Typgodkännande: E5 04212 (L)		Volvo bakåtvänd barnstol Typgodkännande: E5 04212 (L)	
Grupp 1 9–18 kg		Framåtvända barnstolar som är universellt godkända. ^{A, B} (UF)	Barnstolar som är universellt godkända. (U)	
Grupp 2 15–25 kg	Volvo vändbar barnstol (Volvo Convertible Child Seat) – bakåtvänt barnskydd som fästs med bilens säkerhetsbälte och fästband. Typgodkännande: E5 04192 (L)		Volvo vändbar barnstol (Volvo Convertible Child Seat) – bakåtvänt barnskydd som fästs med bilens säkerhetsbälte och fästband. Typgodkännande: E5 04192 (L)	

Vikt	Framsäte (med deaktiverad krockkudde, endast bakåtvända barnskydd)	Framsäte (med aktiverad krockkudde, endast framåtvända barnskydd)	Baksäte ytterplats	Baksäte mittplats
Grupp 2 15–25 kg	Volvo bakåtvänd barnstol Typgodkännande: E5 04212 (L)		Volvo bakåtvänd barnstol Typgodkännande: E5 04212 (L)	
Grupp 2 15–25 kg		Volvo vändbar barnstol (Volvo Convertible Child Seat) – framåtvänt barnskydd som fästs med bilens bälte. Typgodkännande: E5 04191 (U)	Volvo vändbar barnstol (Volvo Convertible Child Seat) – framåtvänt barnskydd som fästs med bilens bälte. Typgodkännande: E5 04191 (U)	
Grupp 2/3 15–36 kg		Volvo bälteskudde med ryggstöd (Volvo Booster Seat with backrest). Typgodkännande: E1 04301169 (UF)	Volvo bälteskudde med ryggstöd (Volvo Booster Seat with backrest). Typgodkännande: E1 04301169 (UF)	
Grupp 2/3 15–36 kg		Volvo bältesstol Typgodkännande: E1 04301312 (UF)	Volvo bältesstol Typgodkännande: E1 04301312 (UF, L)	



Vikt	Framsäte (med deaktiverad krockkudde, endast bakåtvända barnskydd)	Framsäte (med aktiverad krockkudde, endast framåtvända barnskydd)	Baksäte ytterplats	Baksäte mittplats
Grupp 2/3 15-36 kg		Barnkudde med och utan rygg (Booster Cushion with and without backrest). Typgodkännande: E5 04216 (UF)	Barnkudde med och utan rygg (Booster Cushion with and without backrest). Typgodkännande: E5 04216 (UF)	

L: Lämplig för specifika barnskydd. Dessa barnskydd kan vara för en speciell bilmodell, begränsade eller semiuniversella kategorier.

U: Lämplig för universellt godkända barnskydd i denna viktklass.

UF: Lämplig för framåtvända universellt godkända barnskydd i denna viktklass.

B: Inbyggda barnskydd godkända för denna viktklass.

A Endast för bakåtvänd barnstol. Ställ in sätets ryggstöd till upprätt läge.

B Volvo rekommenderar bakåtvänt barnskydd för barn i denna viktklass.

Relaterad information

- Barnskydd – placering (s. 49)
- Barnskydd – övre fästpunkter (s. 54)
- Barnskydd – ISOFIX (s. 50)
- Allmänt om barnsäkerhet (s. 43)

Barnskydd – placering

Hur barnet placeras i bilen och vilken utrustning som ska användas väljs med hänsyn till barnets vikt och storlek.



Bakåtvänt barnskydd och krockkudde hör inte ihop.

Placera alltid bakåtvända barnskydd (s. 44) i baksätet om passagerarkrockkudden är aktiverad (s. 34). Barnet kan skadas allvarligt om krockkudden blåses upp om barnet sitter på passagerarplatsen.

Om passagerarkrockkudden är deaktiverad kan bakåtvända barnskydd placeras på passagerarplatsen fram.

Dekal för passagerarkrockkudde



Dekal på passagerarsidans solskydd.



Dekal på passagerarsidans dörrstolpe. Dekalen blir synlig när passagerardörren öppnas.

Varningsdekal för passagerarkrockkudden är placerad enligt ovan.

Det går bra att placera:

- ett bakåtvänt barnskydd på passagerarsätet fram när passagerarkrockkudden är deaktiverad.
- en framåtvänd barnstol/barnkudde på passagerarsätet fram när passagerarkrockkudden är aktiverad.
- en eller flera barnstolar/barnkuddar i baksätet.

⚠ VARNING

Placera aldrig ett bakåtvänt barnskydd på ett säte skyddat av en aktiverad krockkudde. Om denna uppmaning inte följs kan det leda till livsfara eller allvarlig skada för barnet.

⚠ VARNING

Låt aldrig någon person stå eller sitta framför passagerarsätet.

Placera aldrig ett bakåtvänt barnskydd på passagerarplatsen fram om passagerarkrockkudden är aktiverad.

Framåtvända passagerare (barn och vuxna) ska aldrig sitta på passagerarplatsen fram om passagerarkrockkudden är deaktiverad.

Om ovanstående uppmaningar inte följs kan det leda till livsfara eller allvarlig personskada.



⚠ VARNING

Barnkuddar/barnstolar med stålbyglar eller annan konstruktion som kan ligga mot bältesläsets öppningsknapp ska inte användas, eftersom de oavsiktligt kan orsaka öppning av bältesläset.

Låt inte barnstolens ovandel ligga mot vindrut-tan.

i OBS

Lagbestämmelser om hur barn får placeras i bilen varierar från land till land. Ta reda på vad som gäller.

Relaterad information

- Allmänt om barnsäkerhet (s. 43)
- Barnskydd – övre fästpunkter (s. 54)
- Barnskydd – ISOFIX (s. 50)

Barnskydd – ISOFIX

ISOFIX är ett fästsystem för bilbarnskydd (s. 44) som bygger på en internationell standard.

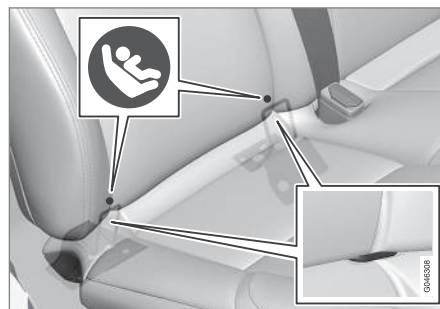

Fästpunkter för ISOFIX fästsystem finns vid den nedre delen av baksätets ryggstöd, i de yttre sittplatserna.

Fästpunkternas placering indikeras av symboler i ryggstödet's klädsel (se föregående bild).

Följ alltid tillverkarens monteringsanvisningar när ett barnskydd ska kopplas till ISOFIX-fästpunkterna.

Relaterad information

- ISOFIX – storleksklasser (s. 50)
- ISOFIX – typer av barnskydd (s. 52)
- Allmänt om barnsäkerhet (s. 43)

ISOFIX – storleksklasser

För barnskydd med ISOFIX (s. 50) fästsystem finns en storleksklassificering för att hjälpa användare att välja rätt typ av barnskydd (s. 52).

Storleks-klass	Beskrivning
A	Full storlek, framåtvänt barnskydd
B	Reducerad storlek (alt. 1), framåtvänt barnskydd
B1	Reducerad storlek (alt. 2), framåtvänt barnskydd
C	Full storlek, bakåtvänt barnskydd
D	Reducerad storlek, bakåtvänt barnskydd
E	Bakåtvänt babyskydd
F	Tvärställt babyskydd, vänster
G	Tvärställt babyskydd, höger

⚠ VARNING

Placera aldrig ett bakåtvänt barnskydd på passagerarplatsen om passagerarkrockkud-den är aktiverad.

i OBS

Om ett ISOFIX barnskydd saknar storleksklassificering måste bilmodellen finnas med på barnskyddets fordonslista.

i OBS

Volvo rekommenderar att du kontaktar en auktoriserad Volvoåterförsäljare för att få rekommendation om vilka ISOFIX barnskydd Volvo rekommenderar.

Relaterad information

- ISOFIX – typer av barnskydd (s. 52)

ISOFIX – typer av barnskydd

Barnskydd är olika stora – bilar är olika stora.

Det gör att alla barnskydd inte passar på alla platser i alla bilmodeller.

Typ av barnskydd	Vikt	Storleksklass	Passagerarplatser för ISOFIX ^A -montering av barnskydd	
			Framsäte	Baksäte ytterplats
Babyskydd tvärställt	max 10 kg	F	X	X
		G	X	X
Babyskydd bakåtvänt	max 10 kg	E	X	OK (IL)
Babyskydd bakåtvänt	max 13 kg	E	X	OK (IL)
		D	X	OK (IL)
		C	X	OK (IL)
Barnskydd bakåtvänt	9-18 kg	D	X	OK (IL)
		C	X	OK (IL)

Typ av barnskydd	Vikt	Storleksklass	Passagerarplatser för ISOFIX ^A -montering av barnskydd	
			Framsäte	Baksäte ytterplats
Barnskydd framåtvänt	9–18 kg	B	X	OK ^B (IUF)
		B1	X	OK ^B (IUF)
		A	X	OK ^B (IUF)

X: ISOFIX-positionen är inte lämplig för ISOFIX-barnskydd i denna viktklass och/eller storleksklass.

IL: Lämplig för specifika ISOFIX-barnskydd. Dessa barnskydd kan vara för en speciell bilmodell, begränsade eller semiuniversella kategorier.

IUF: Lämplig för framåtvända ISOFIX-barnskydd som är universellt godkända i denna viktklass.

A ISOFIX är ett fästsystem för bilbarnskydd som bygger på en internationell standard.

B Volvo rekommenderar bakåtvänt barnskydd för denna grupp.

Se till att välja rätt storleksklass (s. 50) för barnskydd med ISOFIX fästsystem.

Relaterad information

- Barnskydd – ISOFIX (s. 50)

Barnskydd – övre fästpunkter

Bilen är utrustad med övre fästpunkter för vissa framåtvända barnstolar (s. 44). Dessa fästpunkter är placerade på baksidan av sätet.

Övre fästpunkter

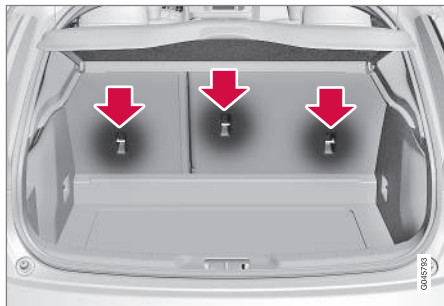

De övre fästpunkterna är huvudsakligen avsedda att användas tillsammans med framåtvända barnstolar. Volvo rekommenderar att små barn sitter i bakåtvända barnstolar så långt upp i åldern som möjligt.

i OBS

Fäll nackskydden för att underlätta montering av denna typ av barnskydd i bilar med fällbara nackskydd på ytterplatserna.

i OBS

I bilar med insynsskydd över lastutrymmet måste detta tas bort innan barnskydd kan monteras i fästpunkterna.

För detaljerad information om hur barnstolen ska spännas fast i de övre fästpunkterna, se stolstillverkarens anvisningar.

! VARNING

Barnstolens fästband ska alltid dras genom hålet i nackskyddsbenet innan de spänns fast vid fästpunkten.

Relaterad information

- Allmänt om barnsäkerhet (s. 43)
- Barnskydd – placering (s. 49)
- Barnskydd – ISOFIX (s. 50)

INSTRUMENT OCH REGLAGE

Instrument och reglage, vänsterstyrd bil – översikt

I översikten visas var bilens displayer och reglage är placerade.

Översikt vänsterstyrd bil

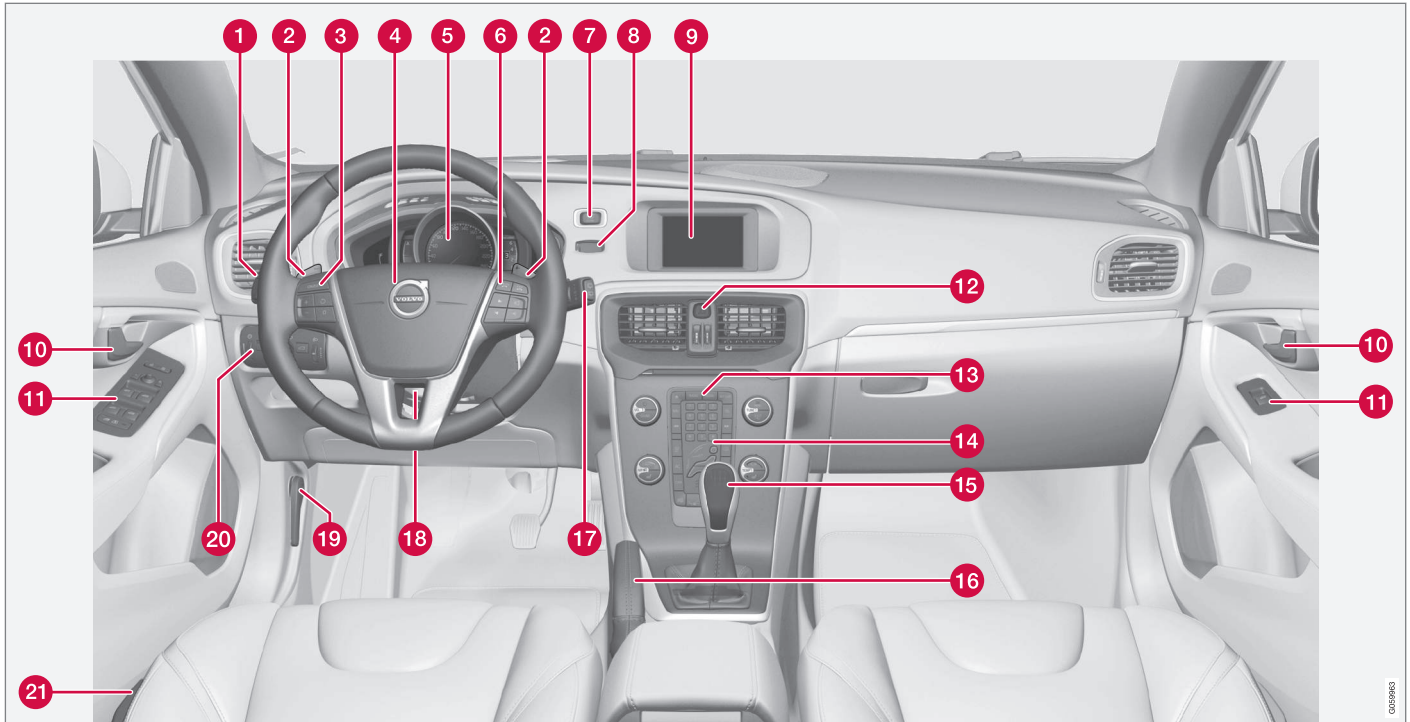

0455960



	Funktion	Se
1	Meny- och meddelan- dehantering, blinkers, hel-/halvljus, färd dator	(s. 105), (s. 107), (s. 94), (s. 86) och (s. 109).
2	Manuell växling av automatväxellåda*	(s. 266).
3	Farthållare*	(s. 187) och (s. 196).
4	Signalhorn, krock- kudde	(s. 82) och (s. 31).
5	Kombiinstrument	(s. 62).
6	Menyhantering, ljud- styrning, telefonstyr- ning*	(s. 108) och supplement Sensus Info- tainment.
7	START/STOP ENGINE -knapp	(s. 262).
8	Startlås	(s. 76).
9	Bildskärm för infotain- ment och visning av menyer	(s. 108) och supplement Sensus Info- tainment.
10	Dörröppningshandtag	-

	Funktion	Se
11	Reglagepanel	(s. 169), (s. 174), (s. 99) och (s. 101).
12	Varningsblinkers	(s. 94).
13	Kontrollpanel för info- tainment och meny- hantering	(s. 108) och supplement Sensus Info- tainment.
14	Kontrollpanel för kli- matanläggning	(s. 125) eller (s. 126).
15	Växelväljare	(s. 265) eller (s. 266).
16	Parkeringsbroms	(s. 284).
17	Torkare och spolning	(s. 97).
18	Rattinställning	(s. 82).
19	Motorhuvsöppnare	(s. 332).
20	Ljusreglage, öppnare för baklucka	(s. 83) och (s. 170).
21	Sätetesinställning*	(s. 79).

Relaterad information

- Yttertemperaturmätare (s. 70)
- Trippmätare (s. 71)
- Klocka (s. 71)

Instrument och reglage, högerstyrd bil – översikt

I översikten visas var bilens displayer och reglage är placerade.

« Översikt högerstyrd bil

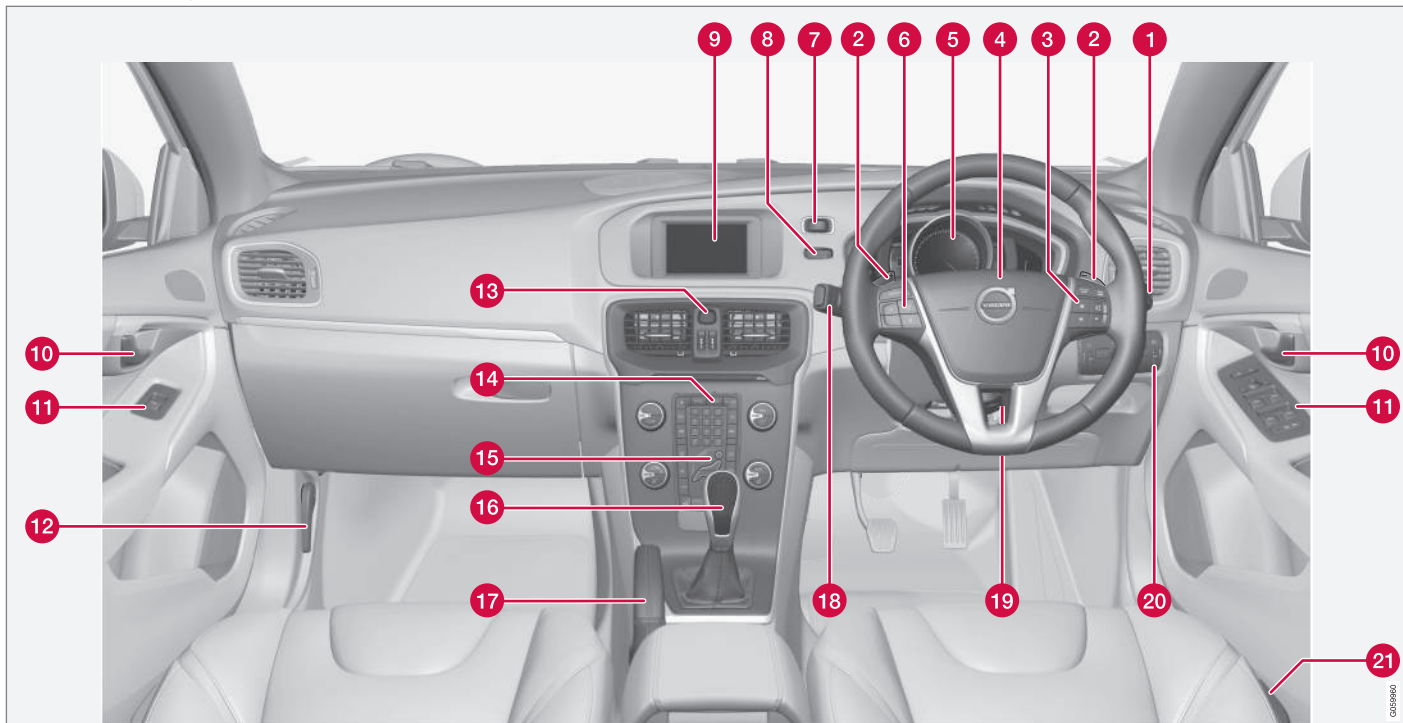

	Funktion	Se
1	Torkare och spolning	(s. 97).
2	Manuell växling av automatväxellåda*	(s. 266).
3	Menyhantering, ljudstyrning, telefonstyrning*	(s. 108) och supplement Sensus Infotainment.
4	Signalhorn, krockkudde	(s. 82) och (s. 31).
5	Kombiinstrument	(s. 62).
6	Farthållare*	(s. 187) och (s. 196).
7	START/STOP ENGINE -knapp	(s. 262).
8	Startlås	(s. 76).
9	Bildskärm för infotainment och visning av menyer	(s. 108) och supplement Sensus Infotainment.
10	Dörröppningshandtag	–
11	Reglagepanel	(s. 169), (s. 174), (s. 99) och (s. 101).

	Funktion	Se
12	Motorhuvsöppnare	(s. 332).
13	Varningsblinkers	(s. 94).
14	Kontrollpanel för infotainment och menyhantering	(s. 108) och supplement Sensus Infotainment.
15	Kontrollpanel för klimatanläggning	(s. 125) eller (s. 126).
16	Växelväljare	(s. 265) eller (s. 266).
17	Parkeringsbroms	(s. 284).
18	Meny- och meddelandehantering, blinkers, hel-/halvljus, färddator	(s. 105), (s. 107), (s. 94), (s. 86) och (s. 109).
19	Rattinställning	(s. 82).
20	Ljusreglage, öppnare för baklucka	(s. 83) och (s. 170).
21	Sätteställning*	(s. 79).

- Klocka (s. 71)

Relaterad information

- Yttertemperaturmätare (s. 70)
- Trippmätare (s. 71)

Kombiinstrument

I kombiinstrumentets informationsdisplay visas information om vissa av bilens funktioner samt meddelanden.

- Kombiinstrument, analogt – översikt (s. 62)
- Kombiinstrument, digitalt – översikt (s. 63)
- Kombiinstrument – kontrollsymbolernas innebörd (s. 67)
- Kombiinstrument – varningssymbolernas innebörd (s. 69)

Kombiinstrument, analogt – översikt

I kombiinstrumentets informationsdisplay visas information om vissa av bilens funktioner samt meddelanden.

Informationsdisplay

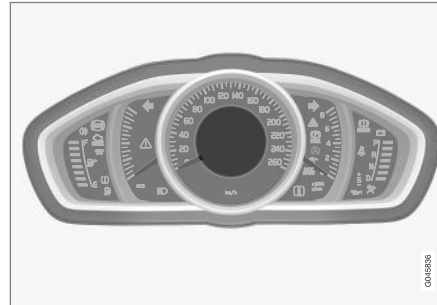

Informationsdisplay, analogt instrument.

Ytterligare beskrivning finns under de funktioner som använder displayen.

Mätare och indikatorer

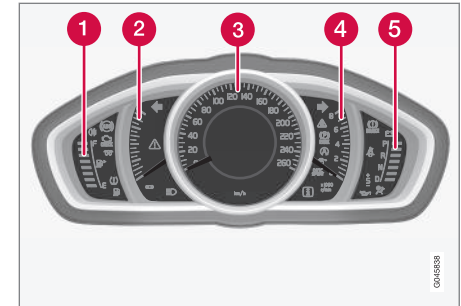

- 1 Bränslemätare. När indikeringen minskar till endast en vit markering¹, tänds den gula kontrollsymbolen för låg nivå i bränsletank. Se även Färddator (s. 109) och Påfyllning av bränsle (s. 288).
- 2 Eco meter. Mätaren ger en indikation om hur ekonomiskt bilen körs. Ju högre utslag på skalan, desto mer ekonomiskt körs bilen.
- 3 Hastighetsmätare
- 4 Varvtalsmätare. Mätaren anger motorvarvtal i tusental varv/minut.
- 5 Växlingsindikator² / Växellägesindikator³. Se även Växlingsindikator* (s. 265) eller Automatisk växellåda – Geartronic* (s. 266).

¹ När displayens meddelande Körsträcka till tom tank: börjar visa ----, blir markeringen röd.

² Manuell växellåda.

³ Automatisk växellåda.

Kontroll- och varningssymboler

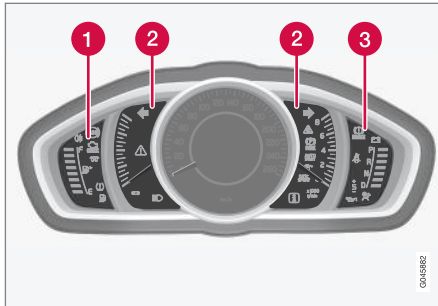

Kontroll- och varningssymboler, analogt instrument.

- ❶ Kontrollsymboler
- ❷ Kontroll- och varningssymboler
- ❸ Varningssymboler⁴

Funktionskontroll

Samtliga kontroll- och varningssymboler utom symboler i informationsdisplayens mitt, tänds i nyckelläge **II** eller vid start av motorn. När motorn startat ska samtliga symboler slockna, utom den för parkeringsbromsen som släcks först när denna frigörs.

Om motorn inte startar eller om funktionskontrollen utförs i nyckelläge **II**, slocknar samtliga symboler inom några sekunder utom symbolen för fel

i bilens avgasreningssystem och symbolen för lågt oljetryck.

Relaterad information

- Kombiinstrument (s. 62)
- Kombiinstrument – kontrollsymbolernas innebörd (s. 67)
- Kombiinstrument – varningssymbolernas innebörd (s. 69)
- Kombiinstrument, digitalt – översikt (s. 63)

Kombiinstrument, digitalt – översikt

I kombiinstrumentets informationsdisplay visas information om vissa av bilens funktioner samt meddelandena.

Informationsdisplay

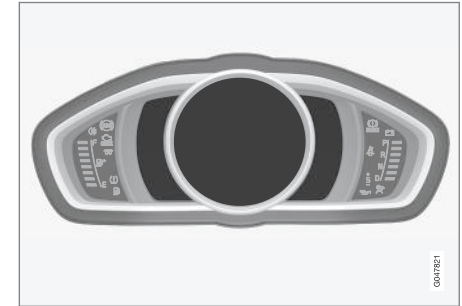

Informationsdisplay, digitalt instrument*.

Ytterligare beskrivning finns under de funktioner som använder displayen.

Mätare och indikatorer

För digitalt kombiinstrument kan olika teman väljas. Möjliga teman är "Elegance", "Eco" och "Performance".

Tema kan väljas endast när motorn är igång.

För att välja tema – tryck på vänster rattspaks **OK**-knapp och välj menyalternativ **Teman** genom

⁴ Vissa motorvarianter har inte system för att varna för oljetrycksbortfall. I bilar med dessa varianter används inte symbolen för lågt oljetryck. Varning för låg oljenivå sker då via displaytext. För mer information, se Motorolja – allmänt (s. 333).

- ◀ att vrida spakens tumhjul. Tryck på **OK**-knappen. Vrid tumhjulet för att välja tema och bekräfta valet genom att trycka på **OK**-knappen.

Utseendet i mittkonsolens bildskärm följer på vissa modellvarianter valet av kombiinstrumentets tema.

Med vänster rattspak kan även instrumentets kontrastläge och färgläge ställas in.

För mer information om menyhantering, se Menyhantering – kombiinstrument (s. 105).

Valet av tema samt inställningarna av kontrastläge och färgläge kan för varje fjärrnyckel lagras i bilnyckelminnet*, se Fjärrnyckel – personalisering* (s. 155).

Tema "Elegance"

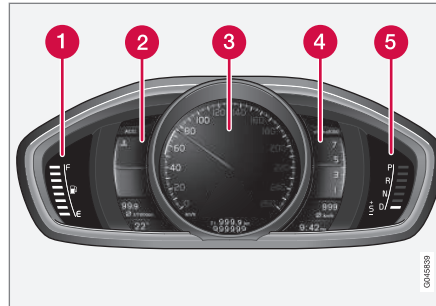

Mätare och indikatorer, tema "Elegance".

- 1 Bränslemätare. När indikeringen minskar till endast en vit markering⁵, tänds den gula kontrollsymbolen för låg nivå i bränsletank. Se även Färddator (s. 109) och Påfyllning av bränsle (s. 288).
- 2 Temperaturmätare för motorns kylvätska
- 3 Hastighetsmätare
- 4 Varvtalsmätare. Mätaren anger motorvarvtal i tusental varv/minut.
- 5 Växlingsindikator⁶ / Växellägesindikator⁷. Se även Växlingsindikator* (s. 265) eller Automatisk växellåda – Geartronic* (s. 266).

Tema "Eco"

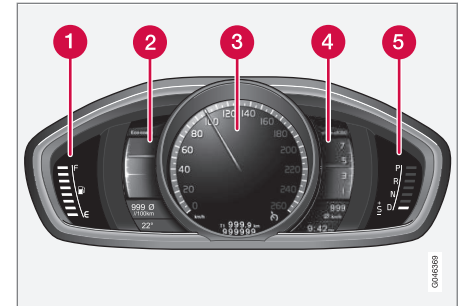

Mätare och indikatorer, tema "Eco".

- 1 Bränslemätare. När indikeringen minskar till endast en vit markering⁵, tänds den gula kontrollsymbolen för låg nivå i bränsletank. Se även Färddator (s. 109) och Påfyllning av bränsle (s. 288).
- 2 Eco guide. Se även Eco guide & Power guide* (s. 66).
- 3 Hastighetsmätare
- 4 Varvtalsmätare. Mätaren anger motorvarvtal i tusental varv/minut.
- 5 Växlingsindikator⁶ / Växellägesindikator⁷. Se även Växlingsindikator* (s. 265) eller Automatisk växellåda – Geartronic* (s. 266).

⁵ När displayens meddelande Körsträcka till tom tank: börjar visa ----, blir markeringen röd.

⁶ Manuell växellåda.

⁷ Automatisk växellåda.

Tema "Performance"

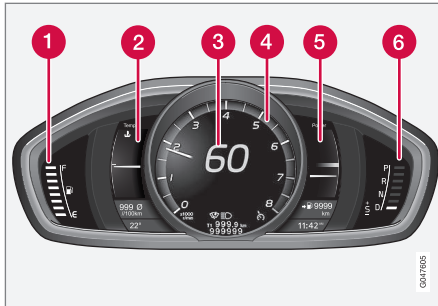

Mätare och indikatorer, tema "Performance".

- 1 Bränslemätare. När indikeringen minskar till endast en vit markering⁵, tänds den gula kontrollsymbolen för låg nivå i bränsletank. Se även Färddator (s. 109) och Påfyllning av bränsle (s. 288).
- 2 Temperaturmätare för motorns kylvätska
- 3 Hastighetsmätare
- 4 Varvtalsmätare. Mätaren anger motorvarvtal i tusental varv/minut.

- 5 Power guide. Se även Eco guide & Power guide* (s. 66).
- 6 Växlingsindikator⁶ / Växellägesindikator⁷. Se även Växlingsindikator* (s. 265) eller Automatisk växellåda – Geartronic* (s. 266).

Kontroll- och varningssymboler

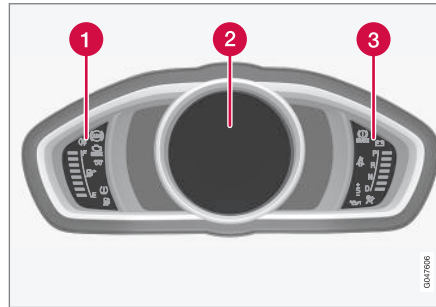

Kontroll- och varningssymboler, digitalt instrument.

- 1 Kontrollsymboler
- 2 Kontroll- och varningssymboler
- 3 Varningssymboler⁸

Funktionskontroll

Samtliga kontroll- och varningssymboler utom symboler i informationsdisplayens mitt, tänds i nyckelläge II eller vid start av motorn. När motorn startat ska samtliga symboler slockna, utom den för parkeringsbromsen som släcks först när denna frigörs.

Om motorn inte startar eller om funktionskontrollen utförs i nyckelläge II, slocknar samtliga symboler inom några sekunder utom symbolen för fel i bilens avgasreningssystem och symbolen för lågt oljetryck.

Relaterad information

- Kombiinstrument (s. 62)
- Kombiinstrument – kontrollsymbolernas innebörd (s. 67)
- Kombiinstrument – varningssymbolernas innebörd (s. 69)
- Kombiinstrument, analogt – översikt (s. 62)

⁵ När displayens meddelande Körsträcka till tom tank: börjar visa ----, blir markeringen röd.

⁶ Manuell växellåda.

⁷ Automatisk växellåda.

⁸ Vissa motorvarianter har inte system för att varna för oljetrycksbortfall. I bilar med dessa varianter används inte symbolen för lågt oljetryck. Varning för låg oljenivå sker då via displaytext. För mer information, se Motorolja – allmänt (s. 333).

Eco guide & Power guide*

Eco guide och Power guide är två av kombiinstrumentets (s. 62) instrument vilka hjälper föraren att framföra bilen med bästa möjliga körekonomi.

Bilen lagrar även statistik över utförda körningar vilka kan ses i form av stapeldiagram, se Färdator – färdstatistik* (s. 117).

Eco guide

Detta instrument ger en indikation om hur ekonomiskt bilen körs.

För att kunna se denna funktion väljs tema "Eco", se Kombiinstrument, digitalt – översikt (s. 63).

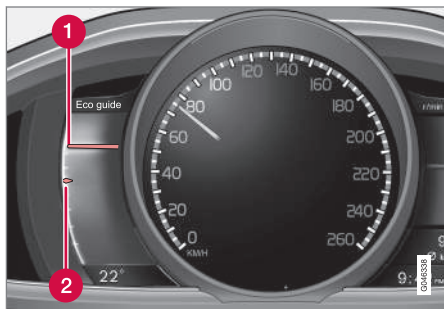

1 Momentanvärde

2 Medelvärde

Momentanvärde

Här visas momentanvärde – ju högre utslag på skalan, desto bättre.

Momentanvärdet beräknas utifrån hastighet, motorvarvtal, uttagen motoreffekt samt användning av färdbröms.

Optimal hastighet (50–80 km/h (30–50 mph)) och låga varvtal uppmuntras. Vid gaspådrag och bromsning sjunker visarna.

Mycket låga momentanvärden tänder mätarens röda område (med kort tidsfördröjning) vilket innebär dålig körekonomi och bör därför undvikas.

Medelvärde

Medelvärdet följer långsamt momentanvärdet och beskriver hur bilen körts den senaste tiden. Ju högre visarna ligger på skalan, desto bättre körekonomi har föraren presterat.

Power guide

Detta instrument visar relationen mellan hur mycket effekt (Power) som tas ur motorn och hur mycket effekt som finns att tillgå.

För att kunna se denna funktion väljs tema "Performance", se Kombiinstrument, digitalt – översikt (s. 63).

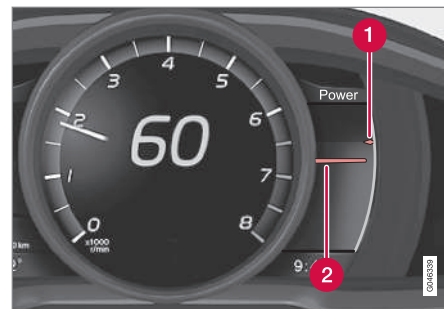

1 Tillgänglig motoreffekt

2 Uttagen motoreffekt

Tillgänglig motoreffekt

Den mindre övre visaren anger tillgänglig motoreffekt⁹. Ju högre utslag på skalan, desto mer effekt finns tillgänglig på aktuell växel.

Uttagen motoreffekt

Den större undre visaren anger uttagen motoreffekt⁹. Ju högre utslag på skalan, desto mer effekt tas ut från motorn.









Ett stort gap mellan de båda visarna indikerar en stor effektreserv.

⁹ Effekt är beroende av motorns varvtal.

Kombiinstrument – kontrollsymbolernas innebörd

Kontrollsymbolerna uppmärksammar föraren på att en funktion är aktiverad, att ett system arbetar, eller att ett fel eller en brist uppstår.

Kontrollsymboler

Symbol	Innebörd
	Fel i ABL-systemet
	Avgasreningsystem
	Fel i ABS-systemet
	Dimljus bak på
	Stabilitetssystem, se Elektronisk stabilitetskontroll (ESC) – allmänt (s. 180)
	Stabilitetssystem, sportläge, se Elektronisk stabilitetskontroll (ESC) – handhavande (s. 181)
	Motorförvärmare (diesel)
	Låg nivå i bränsletank
	Information, läs displaytext

Symbol	Innebörd
	Helljus på
	Vänster blinker
	Höger blinker
	Eco-funktion på, se Körläge ECO* (s. 278)
	Start/Stop, motorn auto-stoppad, se Start/Stop* – funktion och handhavande (s. 271)
	Däcktryckssystem, se Däckövervakning (TM)* (s. 318)

Fel i ABL-systemet

Symbolen lyser om ett fel har uppstått i ABL-funktionen (Active Bending Lights).

Avgasreningsystem

Om symbolen tänds efter motorstart kan det bero på fel i bilens avgasreningsystem. Kör till en verkstad för kontroll. Volvo rekommenderar att du vänder dig till en auktoriserad Volvoverkstad.

Fel i ABS-systemet

Om symbolen tänds är systemet ur funktion. Bilens ordinarie bromssystem fungerar fortfarande, men utan ABS-funktionen.

1. Stanna bilen på en säker plats och stäng av motorn.
2. Starta motorn på nytt.
3. Om symbolen förblir tänd, kör till en verkstad för kontroll av ABS-systemet. Volvo rekommenderar att du vänder dig till en auktoriserad Volvoverkstad.

Dimljus bak på

Symbolen lyser när dimljuset bak är på. Det finns endast ett dimljus bak – detta är placerat på förarsidan.

Stabilitetssystem

Blinkande symbol indikerar att stabilitetssystemet arbetar. Om symbolen lyser med fast sken har ett fel uppstått i systemet.

Stabilitetssystem, sportläge

Symbolen lyser när sportläget är aktiverat. Sportläget ger möjlighet till en mer aktiv körupplevelse. Systemet känner då av om gaspedal, ratt rörelser och kurvtagning är mer aktiv än vid normal körning och tillåter då kontrollerad sladd med bakvagnen upp till en viss nivå innan det ingriper och stabiliserar bilen.

Motorförvärmare (diesel)

Symbolen tänds då förvärmning av motorn pågår. Förvärmning sker för det mesta på grund av låg temperatur.

Låg nivå i bränsletank

När symbolen tänds är nivån i bränsletanken låg, fyll på bränsle snarast.



◀ Information, läs displaytext

Informationssymbolen tänds i kombination med text i informationsdisplayen då en avvikelse i något av bilens system inträffat. Meddelandetexten släcks med **OK**-knappen, se Menyhantering – kombiinstrument (s. 105), eller försvinner automatiskt efter en tid (tiden varierar beroende på vilken funktion som indikeras). Informationsymbolen kan även tändas i kombination med andra symboler.

OBS

När servicemeddelande visas släcks symbolen och meddelandet med hjälp av **OK**-knappen, eller slocknar automatiskt efter en stund.

Helljus på

Symbolen lyser när helljuset är på samt vid helljusblink.

Vänster/höger blinker

Båda blinkersymbolerna blinkar när varningsblinkers används.

Eco-funktion på

Symbolen lyser när Eco-funktionen är aktiverad.

Start/Stop

Symbolen lyser när motorn är auto-stoppad.

Däcktryckssystem

Symbolen lyser vid för lågt däcktryck, eller om ett fel uppstår i däcktryckssystemet.

Påminnelse – ej stängda dörrar

Om någon av dörrarna inte är riktigt stängd tänds informations- eller varningssymbolen tillsammans med en förklarande bild i informationsdisplayen. Stanna bilen på en säker plats snarast och stäng den dörr som är öppen.

 Om bilen körs i lägre hastighet än ca 7 km/h (ca 4 mph) tänds informationssymbolen.

 Om bilen körs i högre hastighet än ca 7 km/h (ca 4 mph) tänds varningssymbolen.

Om motorhuven¹⁰ inte är riktigt stängd tänds varningssymbolen tillsammans med en förklarande bild i informationsdisplayen. Stanna bilen på en säker plats snarast och stäng motorhuven.

Om bakluckan inte är riktigt stängd tänds informationsymbolen tillsammans med en förklarande bild i informationsdisplayen. Stanna bilen på en säker plats snarast och stäng bakluckan.

Relaterad information

- Kombiinstrument (s. 62)
- Kombiinstrument – varningssymbolernas innebörd (s. 69)

- Kombiinstrument, analogt – översikt (s. 62)
- Kombiinstrument, digitalt – översikt (s. 63)

¹⁰ Endast bilar med larm*.

Kombiinstrument – varningssymbolernas innebörd

Varningssymbolerna uppmärksammar föraren på att en viktig funktion är aktiverad, eller att ett allvarligt fel eller en allvarlig brist uppstått.

Varningssymboler

Symbol	Innebörd
	Lågt oljetryck ^A
	Parkeringsbroms åtdragen, digitalt instrument
	Parkeringsbroms åtdragen, analogt instrument
	Krockkuddar – SRS
	Bältespåminnare
	Generatorm laddar inte
	Fel i bromssystemet
	Varning

^A Vissa motorvarianter har inte system för att varna för oljetrycksbortfall. I bilar med dessa varianter används inte symbolen för lågt oljetryck. Varning för låg oljenivå sker då via displaytext. För mer information, se Motorolja – allmänt (s. 333).

Lågt oljetryck

Om symbolen tänds under körning är motorns oljetryck för lågt. Stanna motorn omedelbart och kontrollera oljenivån i motorn, fyll på vid behov. Om symbolen tänds och oljenivån är normal, kontakta en verkstad. Volvo rekommenderar att du vänder dig till en auktoriserad Volvoverkstad.

Parkeringsbroms åtdragen

Symbolen lyser konstant när parkeringsbromsen är ansatt. Symbolen tänds under ansättning. För mer information, se Parkeringsbroms (s. 284).

Krockkuddar – SRS

Om symbolen förblir tänd eller tänds under körning har ett fel upptäckts i något av bilens säkerhetssystem. Kör snarast till en verkstad för kontroll. Volvo rekommenderar att du vänder dig till en auktoriserad Volvoverkstad.

Bältespåminnare

Symbolen blinkar om någon i framsätet inte tagit på sig säkerhetsbältet eller om någon i baksätet tagit av sig säkerhetsbältet.

Generatorm laddar inte

Symbolen tänds under körning om ett fel i det elektriska systemet har uppstått. Uppsök en verkstad. Volvo rekommenderar att du vänder dig till en auktoriserad Volvoverkstad.

Fel i bromssystemet

Om symbolen tänds kan bromsvätskenivån vara för låg. Stanna bilen på en säker plats och kontrollera nivån i bromsvätskebehållaren, se Broms- och kopplingsvätska – nivå (s. 337).

Om broms- och ABS-symbolerna är tända samtidigt kan fel ha uppstått i bromskraftsfördelningen.

1. Stanna bilen på en säker plats och stäng av motorn.
2. Starta motorn på nytt.
 - Om båda symbolerna slocknar, kör vidare.
 - Om symbolerna förblir tända, kontrollera nivån i bromsvätskebehållaren, se Broms- och kopplingsvätska – nivå (s. 337). Om nivån i bromsvätskebehållaren är normal och symbolerna fortfarande är tända, kan bilen under stor försiktighet köras till en verkstad för kontroll av bromssystemet. Volvo rekommenderar att du vänder dig till en auktoriserad Volvoverkstad.

VARNING

Om bromsvätskan ligger under **MIN**-nivå i bromsvätskebehållaren bör inte bilen köras vidare utan att bromsvätska fyllts på.

Bromsvätskeförlusten måste kontrolleras av en verkstad, Volvo rekommenderar att du kontaktar en auktoriserad Volvoverkstad.

VARNING

Om broms- och ABS-symbolerna är tända samtidigt finns det risk att bakvagnen sladdar vid kraftig inbromsning.

⏪ Varning

Den röda varningssymbolen tänds då ett fel har indikerats som kan påverka säkerheten och/eller bilens körbarhet. Samtidigt visas ett förklarande textmeddelande i informationsdisplayen. Symbolen förblir synlig tills felet är åtgärdat men textmeddelandet kan tryckas bort med **OK**-knappen, se Menyhantering – kombiinstrument (s. 105). Varningssymbolen kan även tändas i kombination med andra symboler.

Åtgärd:

1. Stanna på ett säkert ställe. Bilen ska inte köras vidare.
2. Läs informationen i informationsdisplayen. Utför åtgärd enligt meddelandet i displayen. Radera meddelandet med **OK**-knappen.

Påminnelse – ej stängda dörrar

Om någon av dörrarna inte är riktigt stängd tänds informations- eller varningssymbolen tillsammans med en förklarande bild i informationsdisplayen. Stanna bilen på en säker plats snarast och stäng den dörr som är öppen.

 Om bilen körs i lägre hastighet än ca 7 km/h (ca 4 mph) tänds informationssymbolen.

 Om bilen körs i högre hastighet än ca 7 km/h (ca 4 mph) tänds varningssymbolen.

Om motorhuven¹¹ inte är riktigt stängd tänds varningssymbolen tillsammans med en förklarande bild i informationsdisplayen. Stanna bilen på en säker plats snarast och stäng motorhuven.

Om bakluckan inte är riktigt stängd tänds informationssymbolen tillsammans med en förklarande bild i informationsdisplayen. Stanna bilen på en säker plats snarast och stäng bakluckan.

Relaterad information

- Kombiinstrument (s. 62)
- Kombiinstrument – kontrollsymbolernas innebörd (s. 67)
- Kombiinstrument, analogt – översikt (s. 62)
- Kombiinstrument, digitalt – översikt (s. 63)

Yttertemperaturmätare

Yttertemperaturmätarens display syns i kombiinstrumentet.

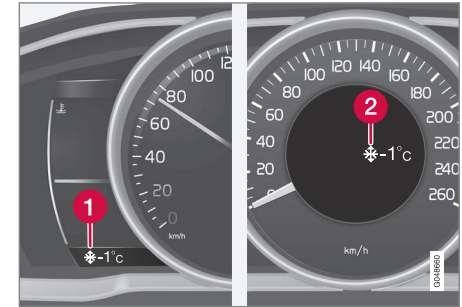

- 1 Display för yttertemperaturmätare, digitalt instrument
- 2 Display för yttertemperaturmätare, analogt instrument

När temperaturen ligger inom området +2 °C till -5 °C lyser en snöflingesymbol i displayen. Den varnar för halkrisk. Om bilen stått stilla kan mätaren visa för högt värde.

Relaterad information

- Kombiinstrument (s. 62)

¹¹ Endast bilar med larm*.

Trippmätare

Trippmätarens display syns i kombiinstrumentet.

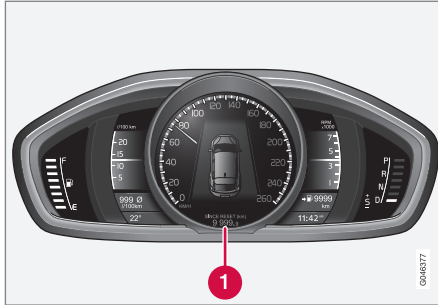

Trippmätare, digitalt instrument.

1 Display för trippmätare¹²

De båda trippmätarna **T1** och **T2** används för att mäta korta sträckor. Sträckans längd visas i displayen.

Vrid vänster rattspaks tumhjul för att visa önskad mätare.

Ett långt tryck (tills ändring sker) på vänster rattspaks **RESET**-knapp nollställer visad trippmätare. För mer information, se Färddator (s. 109).

Relaterad information

- Kombiinstrument (s. 62)

¹² Displayens utseende kan skilja beroende på instrumentvariant.

¹³ I analogt instrument visas tiden mitt i instrumentet.

Klocka

Klockans display syns i kombiinstrumentet.

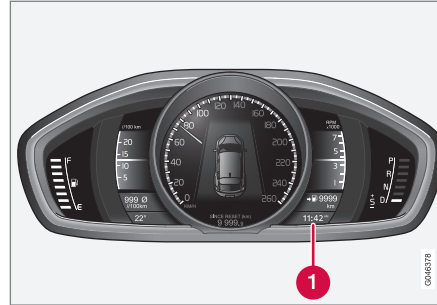

Klocka, digitalt instrument.

1 Display för visning av tid¹³

Ställa klockan

Klockan kan justeras i menysystemet MY CAR, se MY CAR (s. 108).

Relaterad information

- Kombiinstrument (s. 62)

Kombiinstrument – licensavtal

En licens är ett avtal om rätt att bedriva viss verksamhet eller rätt att nyttja annans rättighet, på i avtalet angivna villkor. Följande text är Volvos överenskommelse med tillverkare/utvecklare och är på engelska.

Combined Instrument Panel Software Open Source Software Notice

This product uses certain free / open source and other software originating from third parties, that is subject to the GNU Lesser General Public License version 2 (LGPLv2), The FreeType Project License ("FreeType License") and other different and/or additional copy right licenses, disclaimers and notices. The links to access the exact terms of LGPLv2, and the other open source software licenses, disclaimers, acknowledgements and notices are provided to you below. Please refer to the exact terms of the relevant License, regarding your rights under said licenses. Volvo Car Corporation (VCC) offers to provide the source code of said free/open source software to you for a charge covering the cost of performing such distribution, such as the cost of media, shipping and handling, upon written request. Please contact your nearest Volvo Dealer.

INSTRUMENT OCH REGLAGE

The offer is valid for a period of at least three (3) years from the date of the distribution of this product by VCC / or for as long as VCC offers spare parts or customer support.

Portions of this product uses software copyrighted © 2007 The FreeType Project (www.freetype.org). All rights reserved.

Portions of this product uses software with Copyright © 1994–2013 Lua.org, PUC-Rio (<http://www.lua.org/>)



This product includes software under following licenses:

LGPL v2.1: <http://www.gnu.org/licenses/old-licenses/lgpl-2.1.html>

- GNU FriBidi
- DevIL

The FreeType Project License: <http://git.savannah.gnu.org/cgiit/freetype/freetype2.git/tree/docs/FTL.TXT>

- FreeType 2

MIT License: <http://opensource.org/licenses/mit-license.html>

- Lua

Symboler i display



Det förekommer en mängd olika symboler i displayerna i bilen. Symbolerna är indelade i varnings-, kontroll- och informationssymboler.





Nedan visas de vanligast förekommande symbolerna med deras innebörd och en hänvisning till var i manualen man kan hitta mer information.

 – Röd varningssymbol, tänds då ett fel har indikerats som kan påverka säkerheten och/eller bilens körbarhet. Samtidigt visas ett förklarande textmeddelande i informationsdisplayen i kombiinstrumentet.





 – Informationssymbol, tänds, i kombination med text i informationsdisplayen i kombiinstrumentet, då en avvikelse i något av bilens system inträffat. Den gula informationssymbolen kan även tändas i kombination med andra symboler.









Varningssymboler i kombiinstrumentet



Symbol	Innebörd	Se
	Lågt oljetryck	(s. 69)
	Parkeringsbroms åtdragen, digitalt instrument	(s. 69), (s. 284)
	Parkeringsbroms åtdragen, analogt instrument	(s. 69)

Symbol	Innebörd	Se
	Krockkuddar – SRS	(s. 30), (s. 69)
	Bältespåminnare	(s. 26), (s. 69)
	Generatoren laddar inte	(s. 69)
	Fel i bromssystemet	(s. 69), (s. 281)
	Varning, Säkerhetsläge	(s. 30), (s. 39), (s. 69)





Kontrollsymboler i kombiinstrumentet

Symbol	Innebörd	Se
	Fel i ABL-systemet*	(s. 67), (s. 89)
	Avgasreningssystem	(s. 67)
	Fel i ABS-systemet	(s. 67), (s. 281)
	Dimljus bak på	(s. 67), (s. 93)

Symbol	Innebörd	Se
	Stabilitetssystem, ESC (Electronic Stability Control), Släpfordonsstabilisator*	(s. 67), (s. 182), (s. 300)
	Stabilitetssystem, sportläge	(s. 67), (s. 182)
	Motorförvärmare (diesel)	(s. 67)
	Låg nivå i bränsletank	(s. 67), (s. 137)
	Information, läs displaytext	(s. 67)
	Helljus på	(s. 67), (s. 86)
	Vänster blinkers	(s. 67)
	Höger blinkers	(s. 67)
	Start/Stop*, motorn auto-stoppad	(s. 67), (s. 271)

Symbol	Innebörd	Se
	ECO-funktion* på	(s. 67), (s. 278)
	Däcktryckssystem*	(s. 67), Däckövervakning (TM)* (s. 318)

Informationssymboler i kombiinstrumentet

Symbol	Innebörd	Se
	Helljus med automatisk avbländning – AHB*	(s. 87)
	Kamerasensor*, Lasersensor*	(s. 87), (s. 220), (s. 229), (s. 242), (s. 247)
	Adaptiv farthållare*	(s. 207)
	Adaptiv farthållare*	(s. 199), (s. 207)
	Adaptiv farthållare*, Avståndsvarning* (Distance Alert)	(s. 207), (s. 192)







Symbol	Innebörd	Se
	Adaptiv farthållare*	(s. 198)
	Farthållare*	(s. 187)
	Fartbegränsare	(s. 184)
	Radarsensor*	(s. 207), (s. 195), (s. 229)
	Start/Stop*	(s. 276)
	Start/Stop*	(s. 276)
	Start/Stop*	(s. 276)
	Avståndsvarning* (Distance Alert), City Safety™, Kollisions- varnare*, Auto- broms*	(s. 195), (s. 220), (s. 229)
	Motor- och kupévärmare*	(s. 137)

Symbol	Innebörd	Se
	Motor- och kupévärmare* Service erfordras	(s. 137)
	Aktiverat tidur*	(s. 137)
	Aktiverat tidur*	(s. 137)
	ABL-systemet*	(s. 89)
	Låg batterinivå	(s. 137)
	Aktiv parkeringshjälp - PAP*	(s. 256)
	Regnsensor*	(s. 97)
	Körfältsassistans*	(s. 245)
	Driver Alert System*, Körfältsassistans*	(s. 247)

Symbol	Innebörd	Se
	Driver Alert System*, Körfältsassistans*	(s. 242), (s. 247)
	Driver Alert System*, Dags för paus	(s. 241)
	Driver Alert System*, Dags för paus	(s. 242)
	Växlingsindikator	(s. 265)
	Växellågen	(s. 266)
	Registrerad hastighetsinformation*	(s. 237)
	Mätning av oljenivå	(s. 334)

Informationssymboler i takkonsolens display

Symbol	Innebörd	Se
	Bältespårminnare	(s. 29)
	Krockkudde passagerarplats, aktiverad	(s. 34)
	Krockkudde passagerarplats, deaktiverad	(s. 34)

Relaterad information

- Kombiinstrument – kontrollsymbolernas innebörd (s. 67)
- Kombiinstrument – varningssymbolernas innebörd (s. 69)
- Meddelanden – hantering (s. 107)

Volvo Sensus

Volvo Sensus är hjärtat i den personliga Volvo-upplevelsen och kopplar samman dig med bilen och omvärlden. Det är Sensus som ger information, underhållning och hjälp när det behövs. Sensus innefattar de intuitiva funktioner som både förhöjer bilresan och förenklar ägandet av bilen.



En intuitiv navigationsstruktur gör det möjligt att få relevant stöd, information och underhållning när det är nödvändigt, utan att distrahera föraren.

Sensus omfattar alla bilens lösningar som möjliggör uppkoppling* mot omvärlden och ger intuitiv kontroll över bilens alla möjligheter.

Volvo Sensus sammanför och presenterar många funktioner i flera av bilens system på mittkonsolens bildskärm. Med Volvo Sensus kan bilen göras personlig med hjälp av ett lättanvänt användar-

gränssnitt. Inställningar kan göras i bilinställningar, ljud och media, klimat etc.

Med mittkonsolens knappar och reglage eller rattens högra knappsats* kan funktioner aktiveras eller deaktiveras och många varierande inställningar kan göras.

Med ett tryck på **MY CAR** presenteras alla inställningar relaterat till körning och kontroll av bilen, t.ex. City Safety, lås och larm, automatisk fläkthastighet, ställa klockan etc.

Med ett tryck på respektive **RADIO**, **MEDIA**, **TEL***, , **NAV*** och **CAM**¹⁴ kan andra källor, system och funktioner aktiveras t.ex. AM, FM, CD, DVD*, TV*, Bluetooth®*, navigation* och parkeringshjälpkamera*.

För mer information om alla funktioner/system, se respektive avsnitt i ägarmanualen eller dess supplement.

¹⁴ Gäller vissa bilmodeller.

« Översikt

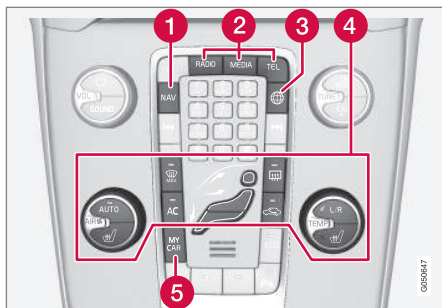

Kontrollpanel i mittkonsol. Bilden är schematisk – antal funktioner och knapparnas placering varierar beroende på vald utrustning och marknad.

- 1 Navigation* – **NAV**, se separat supplement (Sensus Navigation).
- 2 Ljud och media – **RADIO, MEDIA, TEL***, se separat supplement (Sensus Infotainment).
- 3 Internetansluten bil – **🌐***, se separat supplement (Sensus Infotainment).
- 4 Klimatanläggning (s. 120).
- 5 Funktionsinställningar – **MY CAR**, se MY CAR (s. 108).

Nyckellägen

Med fjärrnyckeln kan bilens elsystem försättas i olika lägen/nivåer och på så sätt göra olika funktioner tillgängliga, se Nyckellägen – funktioner vid olika nivåer (s. 77).



Startläs med fjärrnyckel utdragen/intryckt.

i OBS

För bilar med nyckelfritt start- och låssystem* -funktion behöver nyckeln inte sättas i startläset utan kan förvaras i t.ex. en ficka. För mer information om nyckelfritt start- och låssystem, se Keyless Drive* (s. 163).

Sätta i nyckeln

1. Håll i fjärrnyckeln ände med det löstagbara nyckelbladet och placera nyckeln i startläset.
2. Tryck sedan in nyckeln i läset till dess ändläge.

! VIKTIGT

Främmande föremål i startläset kan äventyra funktionen eller förstöra läset.

Tryck inte in fjärrnyckeln felvänd – Håll i änden med det löstagbara nyckelbladet, se Löstagbart nyckelblad – losstagning/fastsättning (s. 161).

Ta ur nyckeln

Ta tag i fjärrnyckeln och dra ut den ur startläset.

Nyckellägen – funktioner vid olika nivåer

För att möjliggöra användning av ett begränsat antal funktioner med avstängd motor, kan bilens elsystem försättas i 3 olika nivåer – **0**, **I** och **II** – med fjärrnyckeln. Denna ägarmanual beskriver genomgående dessa nivåer med benämningen "nyckellägen".

Följande tabell visar vilka funktioner som är tillgängliga i respektive nyckelläge/nivå.

Nivå	Funktioner
0	<ul style="list-style-type: none"> • Kilometerräknare, klocka och temperaturmätare tänds. • Elektriskt manövrerade säten kan justeras. • Ljudanläggningen kan användas under begränsad tid – se supplement Sensus Infotainment.
I	<ul style="list-style-type: none"> • Taklucka, fönsterhissar, 12 V-uttag i kupé, navigation, telefon, kupéfläkt och vindrutetorkare kan användas.
II	<ul style="list-style-type: none"> • Strålkastarna tänds. • Varnings-/kontrollampor lyser i 5 sekunder. • Flera övriga system aktiveras. Eluppvärmning i sittedynor och bakruta kan dock aktiveras först efter motorstart. <p>Detta nyckelläge förbrukar mycket ström från startbatteriet och bör därför undvikas!</p>

Att välja nyckelläge/nivå

- **Nyckelläge 0** - Lås upp bilen – därmed är bilens elsystem på nivå **0**.

i OBS

För att nå nivå **I** eller **II utan** motorstart – tryck **inte** ner broms-/kopplingspedalen när dessa nyckellägen ska väljas.

- **Nyckelläge I** - Med fjärrnyckeln helt intryckt i startlåset¹⁵ – Tryck kort på **START/STOP ENGINE**.
- **Nyckelläge II** - Med fjärrnyckeln helt intryckt i startlåset¹⁵ – Gör ett långt¹⁶ tryck på **START/STOP ENGINE**.
- **Tillbaka till nyckelläge 0** - För att återgå till nyckelläge **0** från läge **II** och **I** – Tryck kort på **START/STOP ENGINE**.

Ljudanläggning

För information om ljudanläggningens funktion med urtagen fjärrnyckel, se supplement Sensus Infotainment.

Start och Stopp av motor

För information om att starta/stänga av motorn, se Start av motor (s. 262).

Bogsering

För viktig information om fjärrnyckeln vid bogsering, se Bogsering (s. 302).

Relaterad information

- Nyckellägen (s. 76)

¹⁵ Inte nödvändigt för bil med nyckelfritt start- och låssystem*.

¹⁶ Ca 2 sekunder.

Säten fram

Bilens framsäten har olika inställningsmöjligheter för bästa möjliga sittkomfort.



- 1 Ändra svankstödet*, vrid ratten¹⁷.
- 2 Framåt/bakåt, lyft handtaget för att ställa in rätt avstånd till ratt och pedaler. Kontrollera att sätet är spärrad då inställningen ändrats.
- 3 Höj/sänk sittdynans framkant*, pumpa upp/ner.
- 4 Ändra ryggstödet lutning, vrid ratten.
- 5 Höj/sänk sätet*, pumpa upp/ner.
- 6 Manöverpanel för elmanövrerat säte*, se Säten fram – elmanövrerade (s. 79).

¹⁷ Gäller även elmanövrerat säte.

⚠ VARNING

Ställ in rätt körställning på förarsätet innan körning påbörjas, aldrig under färd. Var förvisad om att sätet är i låst läge för att undvika personskada vid en eventuell hård inbromsning eller olycka.

Justering av nackskydd i framsätet

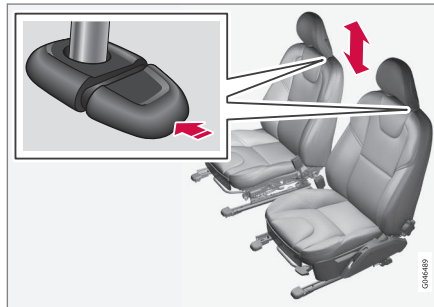

Höjden på nackskydden går att justera.

Reglera nackskyddet efter personens längd så det om möjligt täcker hela bakhuvudet.

För att justera höjden måste knappen (se bild) tryckas in samtidigt som skyddet justeras upp eller ner.

Nackskyddet kan justeras i tre olika lägen.

Fällning av passagerarsätets ryggstöd*

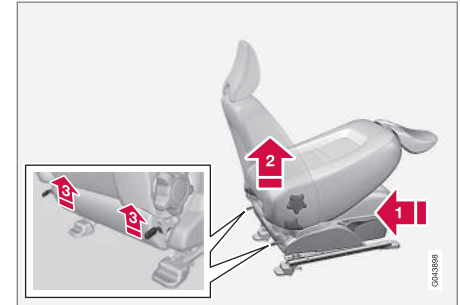

Passagerarsätets ryggstöd kan fällas framåt för att ge plats för lång last.

- 1 Skjut sätet så långt bakåt/nedåt som möjligt.
 - 2 Ställ in ryggstödet till upprätt läge.
 - 3 Lyft spärrarna på ryggstödet baksida och fäll det framåt.
 - 4 Skjut fram sätet så att nackskyddet "låses" fast under handskfacket.
- Uppfällning sker i omvänd ordning.

⚠ VARNING

Använd inte platsen bakom passagerarsätet, eller baksätets mittplats när passagerarsätets ryggstöd är fällt.

⚠ VARNING

Ta tag i ryggstödet och var förvissad om att det är ordentligt låst efter uppfällning för att undvika personskada vid en eventuell hård inbromsning eller olycka.

Relaterad information

- Säten fram – elmanövrerade (s. 79)
- Säten bak (s. 80)

Säten fram – elmanövrerade

Bilens framsäten har olika inställningsmöjligheter för bästa möjliga sittkomfort. Elmanövrerat säte kan flyttas framåt/bakåt och upp/ner. Sittdynans framkant kan höjas/sänkas. Ryggstödet lutning kan ändras.

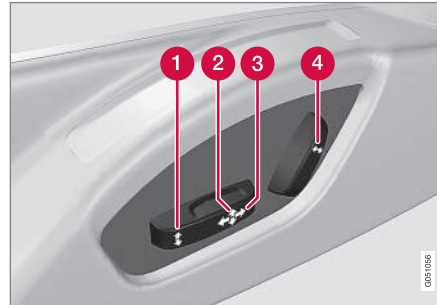
Elmanövrerat säte*

- 1 Sittdynans framkant upp/ner
- 2 Höj/sänk säte
- 3 Säte framåt/bakåt
- 4 Ryggstödslutning

De elmanövrerade sätena har ett överbelastningskydd som utlöses om något säte blockeras av något föremål. Om det händer, sätt bilens elsystem i nyckelläge **I** eller **0** och vänta en kort stund innan sätet manövreras igen.

Endast en rörelse (fram/bak/upp/ner) kan göras åt gången.

Förberedelser

Inställning av sätet kan göras en viss tid efter att dörren låsts upp med fjärrnyckeln utan nyckel i startlåset. Inställning av sätet görs normalt i nyckelläge **I** och kan alltid göras när motorn är igång.

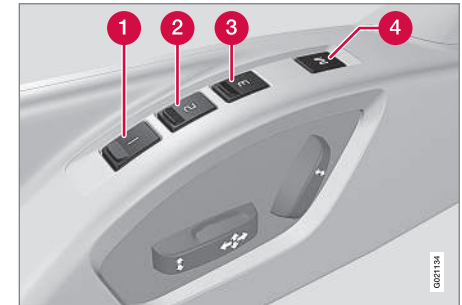
Säte med minnesfunktion*

Minnesfunktionen lagrar inställningar för sätet och de ytre backspeglarna.

Lagra inställning

- 1 Minnesknapp
- 2 Minnesknapp
- 3 Minnesknapp
- 4 Knapp för lagring av inställning



1. Ställ in sätet och de yttre backspeglarna.
2. Håll knapp **M** intryckt, samtidigt som knapp **1**, **2** eller **3** trycks in. Håll knapparna intryckta tills akustisk signal hörs och text visas i kombiinstrumentet.

Sätet måste justeras igen innan det går att sätta ett nytt minne.

Använda lagrad inställning

Tryck in en av minnesknapparna **1–3** tills sätet och de yttre backspeglarna stannar. Om knappen släpps kommer sätets och de yttre backspeglarnas rörelse att avbrytas.

Nyckelminne* i fjärrnyckel

Samtliga fjärrnycklar kan användas av olika förare för att lagra förarsätets och de yttre backspeglarnas inställningar¹⁸, se Fjärrnyckel – personalisering* (s. 155).

Nödstopp

Om sätet oavsiktligt kommer i rörelse, tryck på någon av sätets inställningsknappar eller minnesknappar så stannar sätet.

VARNING

Klämrisk! Se till att barn inte leker med reglagen. Kontrollera att inga föremål finns framför, bakom eller under sätet vid inställning. Se till att ingen av passagerarna i baksätet kan komma i kläm.

Eluppvärmda säten

För eluppvärmda säten, se Eluppvärmda framsäten* (s. 127) och Eluppvärmt baksäte* (s. 127).

Relaterad information

- Säten fram (s. 78)
- Säten bak (s. 80)

Säten bak

Baksätets ryggstöd och de yttre nackskydden kan fällas. Mittplatsens nackskydd kan regleras efter passagerarens längd.

Nackskydd mittplats bak

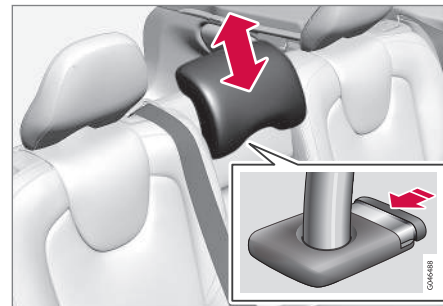

Reglera skyddet efter passagerarens längd så det om möjligt täcker hela bakhuvudet. Skjut det uppåt efter behov.

För att få ner skyddet igen måste knappen (se bild) tryckas in samtidigt som nackskyddet trycks ner försiktigt.

Nackskyddet kan justeras i fem olika lägen.

¹⁸ Endast om bilen är utrustad med elmanövrerat säte med minne och elektriskt infällbara backspeglar.

⚠ VARNING

Mittplatsens nackskydd skall vara i sitt nedersta läge när mittplatsen inte används. När mittplatsen används skall nackskyddet vara korrekt justerat till passagerarens längd så att det om möjligt täcker hela bakhuvudet.

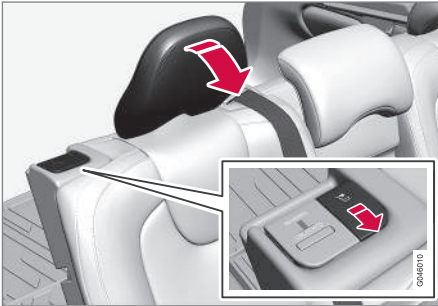
Manuell nedfällning av yttre nackskydd baksäte

Dra i spärrhandtaget närmast nackskyddet för att fälla nackskyddet framåt.

Nackskyddet förs tillbaka manuellt.

⚠ VARNING

Nackskydden ska vara i låst läge efter uppfällning.

Fällning av ryggstöd i baksäte**⚠ VIKTIGT**

När ryggstödet ska fällas får baksätets mugghållare inte vara öppen och det får inte finnas något föremål i baksätet. Säkerhetsbältena får inte heller vara kopplade. Risk finns annars att det uppstår skada på baksätets klädsel.

i OBS

Framsätena kan behöva skjutas fram och/eller ryggstöden justeras upp för att de bakre ryggstöden ska kunna fällas fram helt.

- Båda delarna kan fällas separat.
- Om hela ryggstödet ska fällas ska de olika delarna fällas var för sig.

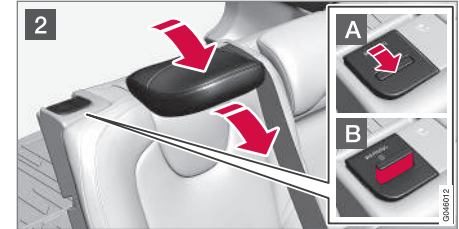
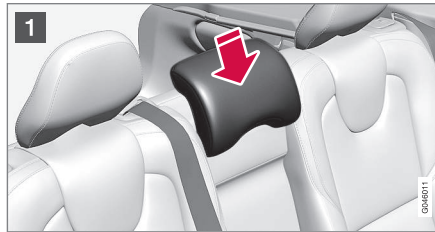

- 1 Om högra delen ska fällas – frigör och justera ner nackskyddet för mittplatsen, se tidigare avsnitt "Nackskydd mittplats bak".
- 2 De yttre nackskydden fälls automatiskt när ryggstöden fälls. Dra upp ryggstödet spärrhandtag **A** och fäll samtidigt fram ryggstödet. En röd indikering vid låsspärren **B** visar att ryggstödet inte längre är spärrat.

i OBS

När ryggstöden har fällts ska nackskydden föras framåt något för att inte ta i sittdynan.

Uppfällning sker i omvänd ordning.

i OBS

När ryggstödet har fällts tillbaka ska den röda indikeringen inte visas längre. Om den fortfarande visas är ryggstödet inte spärrat.



⚠ VARNING

Kontrollera att ryggstöden och nackskydden i baksätet är ordentligt låsta efter uppfällning.

Relaterad information

- Säten fram (s. 78)
- Säten fram – elmanövrerade (s. 79)

Ratt

Ratten kan justeras i olika lägen och har reglage för signalhorn, farthållare samt meny-, ljud- och telefonstyrning.

Inställning

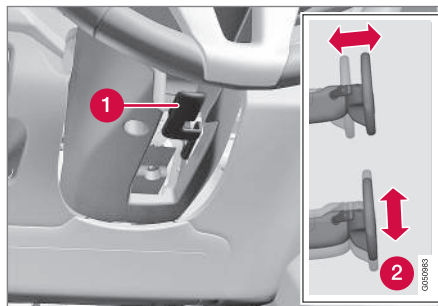

Inställning av ratt.

- 1 Spak – lösgöring av ratt
- 2 Möjliga rattlägen

Ratten kan ställas in i höjd- och djupled:

1. Skjut spaken framåt för att lösgöra ratten.
2. Ställ in ratten i det läge som passar.
3. Dra tillbaka spaken för att fixera ratten. Om det går trögt, tryck lite på ratten samtidigt som spaken förs tillbaka.

⚠ VARNING

Ställ in ratten och fixera den innan avfärd. Ratten får aldrig ställas in under färd.

Vid hastighetsberoende servostyrning* kan rattmotståndet regleras, se Justerbart rattmotstånd* (s. 180).

Knappsatser* och paddlar*

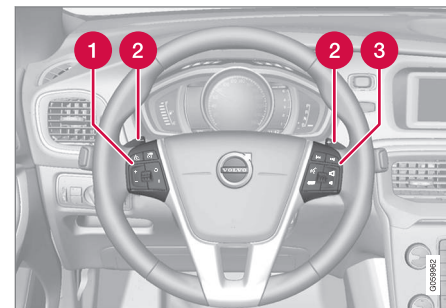

Knappsatser och paddlar i ratten.

- 1 Farthållare* (s. 187)* och Adaptiv farthållare (ACC)* (s. 196)*.
- 2 Paddel för manuell växling av automatisk växellåda, se Automatisk växellåda – Geartronic* (s. 266).
- 3 Ljud- och telefonstyrning, se supplement Sensus Infotainment.

Signalhorn

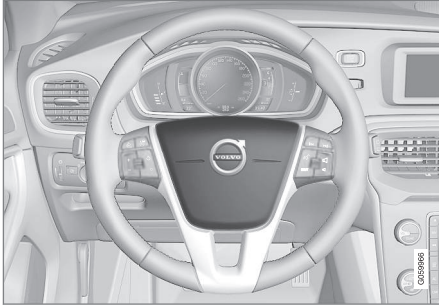

Signalhorn.

Tryck på rattens centrum för att signalera.

Ljusreglage

Med Ljusreglaget aktiveras och justeras yttre belysning. Det används också för att justera display- och instrumentbelysning samt stämmningsljus (s. 95).

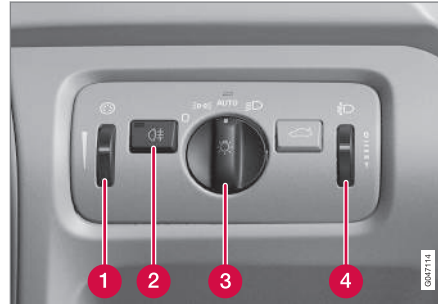

Översikt Ljusreglage.

- 1 Tumhjul för justering av display- och instrumentbelysning samt stämmningsljus*
- 2 Knapp för dimljus bak
- 3 Vred för belysning vid färd och parkering
- 4 Tumhjul för ljushöjdsreglering

Bil med LED¹⁹-strålkastare* har automatisk ljushöjdsreglering och är därför inte utrustad med tumhjulet för ljushöjdsreglering.

Vredets lägen

Läge	Innebörd
0	Varselljus ^A när bilens elsystem är i nyckelläge II eller motorn är igång. Helljusblink kan användas.
	Varselljus, sidomarkeringsljus bak och positionsljus när bilens elsystem är i nyckelläge II eller motorn är igång. Sidomarkeringsljus bak och positionsljus när bilen är parkerad ^B . Helljusblink kan användas.
AUTO	Varselljus, sidomarkeringsljus bak och positionsljus i dagsljus när bilens elsystem är i nyckelläge II eller motorn är igång. Halvljus, sidomarkeringsljus bak och positionsljus i svagt dagsljus eller mörker eller när dimljus bak är aktiverat. Funktionen Tunneldetektering (s. 86)* är aktiverad. Funktionen Automatiskt helljus (s. 87)* kan användas.

¹⁹ Lysdiod (Light Emitting Diode)



Läge	Innebörd
	Helljus kan aktiveras när halvljuset är tätt. Helljusblink kan användas.
	Halvljus, sidomarkeringsljus bak och positionsljus. Helljus kan aktiveras. Helljusblink kan användas.

A Placerade i eller under stötfångaren fram.

B Även vid stillastående när motorn är igång, förutsatt att vredets läge skiftas till detta läge från annat läge.

Volvo rekommenderar att läge **AUTO** används när bilen körs.

VARNING

Bilens ljussystem kan inte i alla situationer avgöra när dagsljuset är för svagt eller tillräckligt starkt, t.ex. vid dimma och regn.

Föraren är alltid ansvarig för att bilen framförs med ett trafiksäkert ljus och enligt gällande trafikbestämmelser.

Display- och instrumentbelysning

Olika display- och instrumentbelysning tänds beroende på nyckelläge, se Nyckellägen – funktioner vid olika nivåer (s. 77).

Displaybelysningen dämpas automatiskt vid mörker – känsligheten ställs in med tumhjulet.

Instrumentbelysningens styrka regleras med tumhjulet.

Ljushöjdsreglering av strålkastare

Bilens last ändrar strålkastarljusets riktning i höjddled, vilket kan leda till att mötande fordon bländas. Undvik detta genom att justera ljushöjden. Sänk ljuset om bilen lastats tungt.

1. Låt motorn vara igång eller ha bilens elsystem i nyckelläge I.
2. Rulla uppåt/neråt med tumhjulet för att höja/sänka ljushöjden.

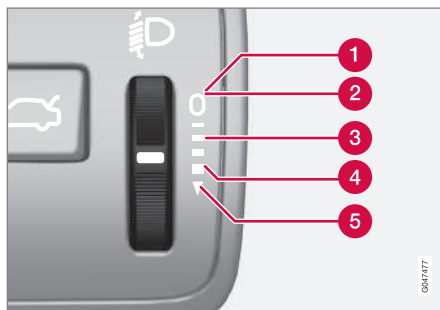

Lägen på tumhjulet för olika lastfall.

- 1 Endast förare
- 2 Förare samt passagerare i passagerarsätet fram
- 3 Personer i alla säten

4 Personer i alla säten samt maximal last i lastutrymmet

5 Förare samt maximal last i lastutrymmet

Relaterad information

- Positionslys (s. 85)
- Varselljus (s. 85)
- Hel-/halvljus (s. 86)

Positionsljus

Positionsljus tänds med ljusreglagets vred.



Ljusreglagets vred i läget för positionsljus.

Ställ vredet i läge **0** (nummerskyltsbelysningen tänds samtidigt).

Är bilens elsystem i nyckelläge **II** eller motorn igång lyser också varselljusen.

När det är mörkt ute och bakluckan öppnas tänds de bakre positionsljusen för att uppmärksamma bakomvarande. Detta sker oavsett vilket läge vredet står i eller vilket nyckelläge bilens elsystem är i.

Vid körning i mer än 30 sekunder i max 10 km/h (ca 6 mph) eller om hastigheten överstiger 10 km/h (ca 6 mph) tänds varselljus och

Återställ ljusreglage visas i kombiinstrumentet vilket uppmanar att vrida till annat läge än **0**.

Relaterad information

- Ljusreglage (s. 83)

Varselljus

Med ljusreglagets vred i läge **AUTO** samt bilens elsystem i nyckelläge **II** eller motorn igång, aktiveras varselljuset automatiskt i dagsljus.

Varselljus under dagtid – DRL



Ljusreglagets vred i läge **AUTO**.

Med ljusreglagets vred i läge **AUTO** aktiveras varselljuset (Daytime Running Lights – DRL) automatiskt när bilen körs i dagsljus. En ljussensor på instrumentpanelens ovansida växlar från varselljus till halvljus vid skymning eller när dagsljuset blir för svagt. Växling till halvljus sker också i det fall dimljus bak aktiveras.



⚠ VARNING

Systemet är ett hjälpmedel för att spara energi – det kan inte i alla situationer avgöra när dagsljuset är för svagt eller tillräckligt starkt, t.ex. vid dimma och regn.

Föraren är alltid ansvarig för att bilen framförs med ett trafiksäkert korrekt ljus och enligt gällande trafikbestämmelser.

Relaterad information

- Hel-/halvljus (s. 86)
- Ljusreglage (s. 83)

Tunneldetektering*

Tunneldetekteringen växlar belysningen från varselljus till halvljus när bilen körs in i en tunnel.

Funktionen Tunneldetektering finns i bil med regnsensor*. Sensorn känner av ingången till en tunnel och ställer om belysningen från varselljus till halvljus. Ca 20 sekunder efter att bilen lämnat tunneln, återgår belysningen till varselljus. Körs bilen in i ännu en tunnel inom denna tid, behålls halvljuset på. På så sätt undviks täta förändringar av bilens ljus.

Observera att ljusreglagets vred måste stå i läge **AUTO** för att tunneldetekteringen ska fungera.

Relaterad information

- Hel-/halvljus (s. 86)
- Ljusreglage (s. 83)

Hel-/halvljus

Med ljusreglagets vred i läge **AUTO** samt bilens elsystem i nyckelläge II eller motorn igång, aktiveras halvljuset automatiskt vid dåliga ljusförhållanden.



Rattspak och ljusreglagets vred.

1 ▶ Lägre för helljusblink

2 ▶ Lägre för helljus

Halvljus

Med vredet i läge **AUTO** aktiveras halvljuset automatiskt vid skymning eller när dagsljuset blir för svagt. Halvljuset aktiveras också automatiskt i det fall dimljus bak är aktiverat.

Med vredet i läge **D** lyser alltid halvljuset när motorn är igång eller när nyckelläge II är aktivt.

Helljusblink

För rattspaken lätt mot ratten till läget för helljus-blink. Helljuset lyser tills spaken släpps.

Helljus

Helljuset kan aktiveras när vredet står i läge

AUTO²⁰ eller . Aktivera/deaktivera helljuset genom att föra rattspaken mot ratten till ändläget och släppa. Alternativt kan helljuset deaktiveras genom en lätt tryckning av rattspaken mot ratten.

När helljuset är aktiverat lyser symbolen  i kombiinstrumentet.

Relaterad information

- Aktiva kurvljus* (s. 89)
- Automatiskt helljus* (s. 87)
- Ljusreglage (s. 83)
- Strålkastare – anpassning av ljusbild (s. 90)
- Tunneldetektering* (s. 86)

Automatiskt helljus*

Funktionen Automatiskt helljus upptäcker mötande trafiks strålkastarljus eller framförande fordons bakljus, och växlar belysningen från helljus till halvljus. Belysningen återgår till helljus när det infallande ljuset upphört.

Automatiskt helljus – AHB

Automatiskt helljus (Active High Beam – AHB) är en funktion som med en kameran sensor i vindrutans överkant upptäcker mötande trafiks strålkastarljus eller framförande fordons bakljus, och då växlar från helljus till halvljus. Funktionen kan också ta hänsyn till gatubelysning.

Belysningen återgår till helljus någon sekund efter det att kameran sensorn inte längre känner av mötande trafiks strålkastarljus eller framförande fordons bakljus.

Aktivering/deaktivering

AHB kan aktiveras då ljusreglagets vred står i läge **AUTO** (förutsatt att funktionen inte har deaktiverats i menysystemet MY CAR, se MY CAR (s. 108)).

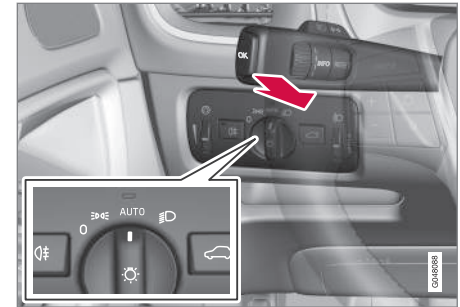



Rattspak och ljusreglagets vred i läge **AUTO**.

Funktionen kan träda in vid mörkerkörning när bilens hastighet är ca 20 km/h (12 mph) eller högre.

Aktivera/deaktivera AHB genom att föra vänster rattspak mot ratten till ändläget och släppa. Deaktivering vid helljus medför att belysningen direkt ställs om till halvljus.

Bil med analogt kombiinstrument

När AHB är aktiverat lyser symbolen  i instrumentets informationsdisplay.

När helljuset är tänt lyser också symbolen  i kombiinstrumentet.

Bil med digitalt kombiinstrument

²⁰ När halvljuset är tänt.

◀ När AHB är aktiverat lyser symbolen  med vitt sken i instrumentets informationsdisplay.

När helljuset är tänd lyser symbolen med blått sken.

Manuell manövrering

OBS

Håll vindrutans yta framför kameran sensorn ren avseende is, snö, imma och smuts.

Klistra eller montera ingenting på vindrutans framför kameran sensorn, då det kan reducera eller få ett eller flera av kamerans beroende system att sluta fungera.

Om meddelandet **Aktivt helljus Tillfälligt otillgängligt Manövrera manuellt** visas i kombiinstrumentets informationsdisplay måste växling mellan hel- och halvljus göras manuellt. Dock kan ljusreglaget vred ändå stå i läge

AUTO. Detsamma gäller om meddelandet **Vindrutesensorer blockerade Se handbok** och symbolen  visas. Symbolen  slocknar när dessa meddelanden visas.

AHB kan vara tillfälligt otillgängligt t.ex. i situationer med tät dimma eller kraftigt regn. När AHB åter blir tillgängligt, eller vindrutesensorerna inte längre är blockerade, släcks meddelandet och symbolen  tänds.

VARNING

AHB är ett hjälpmedel för att vid gynnsamma förhållanden använda bästa möjliga ljus.

Föraren är alltid ansvarig för att manuellt växla mellan hel- och halvljus när trafiksituationer eller väderförhållanden kräver det.

VIKTIGT

Exempel på när manuell växling mellan hel- och halvljus kan krävas:

- vid kraftigt regn eller tät dimma
- vid underkylt regn
- vid snörök eller snömodd
- vid månsken
- vid körning i svagt upplysta samhällen
- när framförvarande trafik har svag belysning
- om det finns fotgängare på eller vid vägen
- om det finns starkt reflekterande föremål såsom skyltar i närheten av vägen
- när mötande trafiks belysning skymms av t.ex. vägräcken
- när det finns trafik på anslutande vägar
- vid backkrön eller svackor
- i tvära kurvor.

För mer information om kameran sensorns begränsningar, se Kollisionsvarnare* – kameran sensorns begränsningar (s. 228).

Relaterad information

- Hel-/halvljus (s. 86)
- Ljusreglage (s. 83)

Aktiva kurvljus*

Aktiva kurvljus är konstruerade för att ge maximal belysning i kurvor och korsningar.

Bil med LED²¹-strålkastare* kan beroende på bilens utrustningsnivå ha aktiva kurvljus.

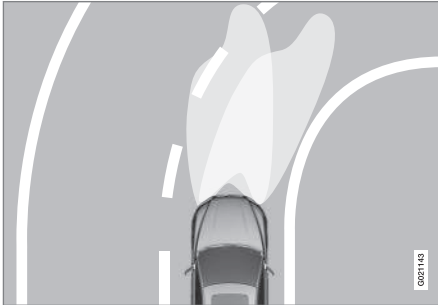

Ljusbild med funktionen deaktiverad (vänster) respektive aktiverad (höger).

LED-strålkastarna kan beroende på bilens utrustningsnivå inkludera funktionen Aktiva kurvljus. De aktiva kurvljusen följer ratt rörelsen för att ge maximal belysning i kurvor och korsningar och därmed ge ökad säkerhet.

Funktionen aktiveras automatiskt vid start av bilen (förutsatt att den inte har deaktiverats i menysystemet MY CAR, se MY CAR (s. 108)).

Vid fel i funktionen lyser symbolen  i kombi-instrumentet samtidigt som informationsdisplayen visar en förklarande text och ytterligare en tänd symbol.

Symbol	Meddelande	Innebörd
	Strålkastarsystem funktionsfel Service erfordras	Systemet är ur funktion. Uppsök en verkstad om meddelandet kvarstår. Volvo rekommenderar att du kontaktar en auktoriserad Volvo-verkstad.

Funktionen är endast aktiv i skymning eller mörker och endast när bilen är i rörelse.

Funktionen²² kan deaktiveras/aktiveras i menysystemet MY CAR, se MY CAR (s. 108).

Relaterad information

- Hel-/halvljus (s. 86)
- Automatiskt helljus* (s. 87)
- Ljusreglage (s. 83)

²¹ Lysdiod (Light Emitting Diode)

²² Aktiverad vid leverans från fabrik.

Strålkastare – anpassning av ljusbild

För att inte blända mötande trafik kan halogenstrålkastares ljusbild ställas om för höger- eller vänstertrafik.

LED-strålkastare*

Ingen anpassning av ljusbilden behöver göras. Ljusbilden är utformad på ett sådant sätt att mötande trafik inte bländas.

Halogenstrålkastare

För halogenstrålkastare ställs ljusbilden om genom maskering av strålkastarglas. Ljusbilden blir något sämre.

Maskering av strålkastare

1. Avbilda mallarna A och B för vänsterstyrd bil eller C och D för högerstyrd bil, se senare avsnitt "Mallar för halogenstrålkastare". Mallarna är i skala 1:2. Använd t.ex. en kopieringsmaskin med förstöringsfunktion och kopiera mallarna till 200 %:
 - A = LHD Right (vänsterstyrd, höger glas)
 - B = LHD Left (vänsterstyrd, vänster glas)
 - C = RHD Right (högerstyrd, höger glas)
 - D = RHD Left (högerstyrd, vänster glas)
2. För över mallen till ett självhäftande vattenfast material och klipp ut.
3. Utgå från designlinjerna på strålkastarglasen, se linjer i följande bild. Placera de självhäftande mallarna intill designlinjerna med hjälp av bilden.

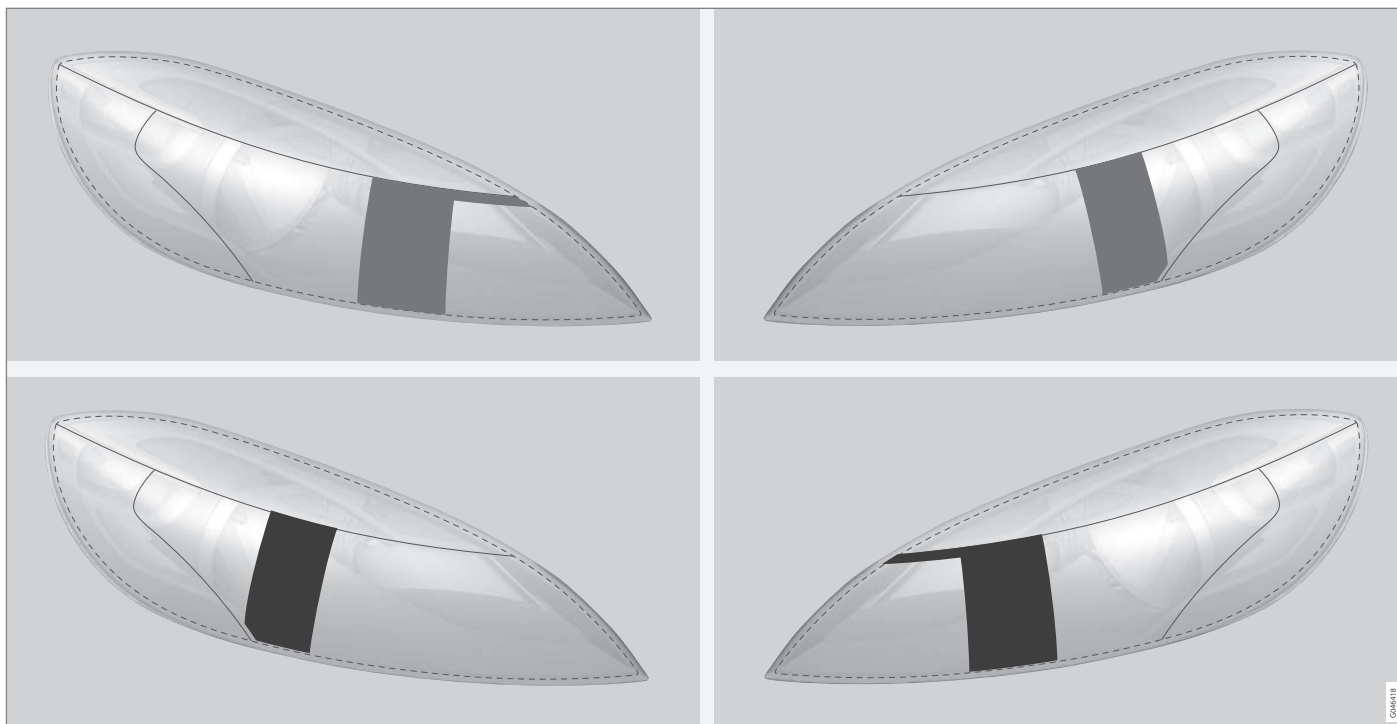

Övre raden: vänsterstyrd bil, mallar A och B. Nedre raden: högerstyrd bil, mallar C och D.

◀ Mallar för halogenstrålkastare

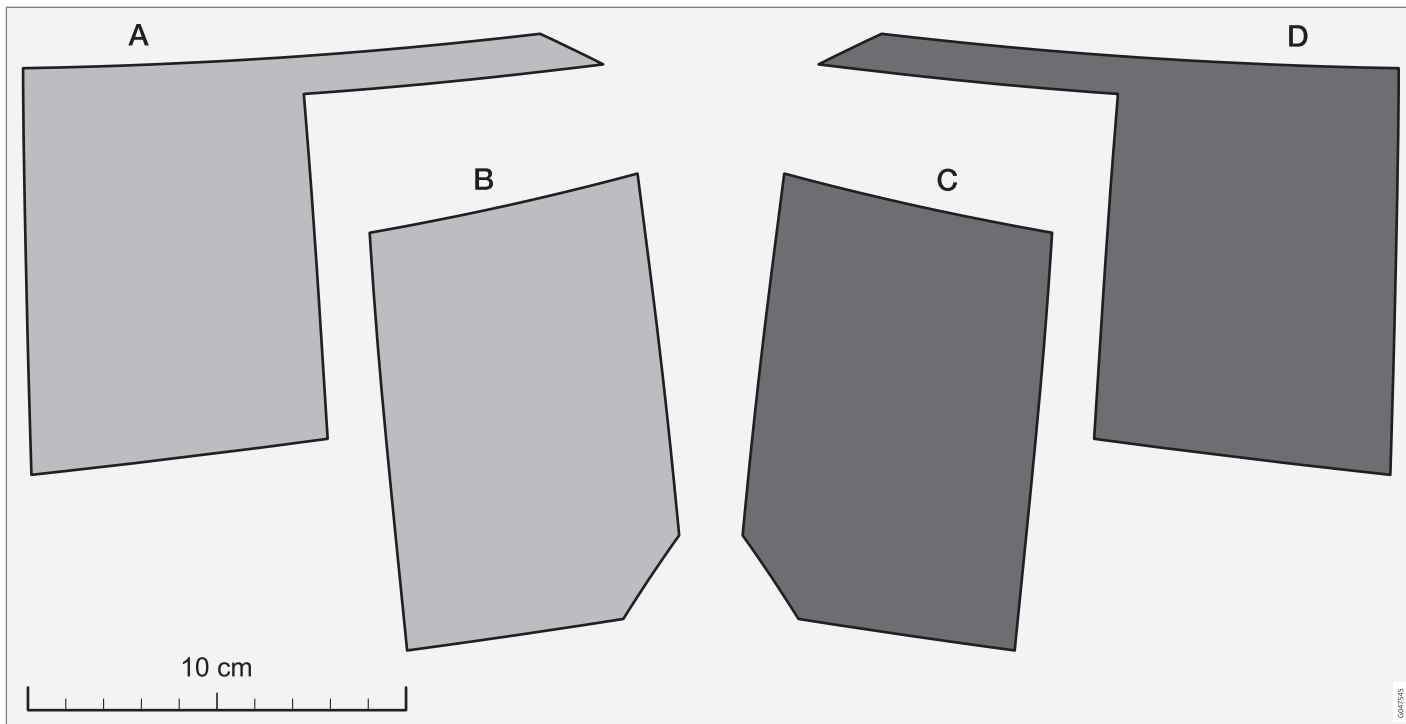

Dimljus bak

Då sikten är nedsatt på grund av dimma kan dimljus bak användas för att andra trafikanter i ett tidigt skede ska observera framförvarande fordon.

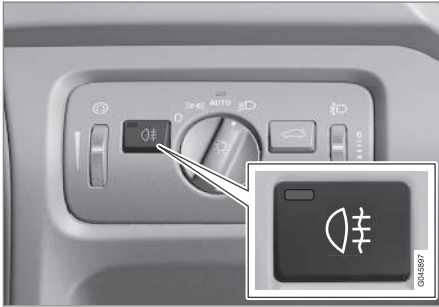

Knapp för dimljus bak.

Dimljus bak består av en lampa på vänster sida i vänsterstyrd bil, på höger sida i högerstyrd bil.

Dimljus bak kan endast tändas när nyckelläge II är aktivt eller motorn är igång samt ljusreglaget vrid står i läge **AUTO** eller **☰**.

Tryck på knappen för till/från. Kontrollsymbolen **☰** i kombiinstrumentet och lampan i knappen lyser när dimljus bak är tätt.

Dimljus bak släcks automatiskt vid tryck på **START/STOP ENGINE**-knappen eller när ljusreglagets vrid ställs i läge **0** eller **☰**.

i OBS

Bestämmelser för användning av dimljus bak varierar mellan olika länder.

Relaterad information

- Ljusreglage (s. 83)

Bromsljus

Bromsljuset tänds automatiskt vid inbromsning.

Bromsljuset tänds när bromspedalen trycks ner. Dessutom tänds det när något av förarstödssystemen Adaptiv farthållare (s. 196), City Safety (s. 214) eller Kollisionsvarnare (s. 221) bromsar bilen.

Relaterad information

- Färdbröms – nödbromsljus och automatisk varningsblinkers (s. 283)

Varningsblikers

Varningsblikers varnar andra trafikanter genom att bilens samtliga blinkerlampor blinkar samtidigt när denna funktion är aktiverad.

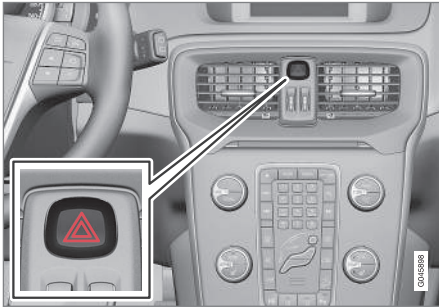

Knapp för varningsblikers.

Tryck in knappen för att aktivera varningsblikers. Båda blinkersymbolerna i kombiinstrumentet blinkar när varningsblikers används.

Varningsblikers aktiveras automatiskt när bilen bromsats så kraftigt att nödbromsljusen aktiveras och hastigheten understiger ca 10 km/h (6 mph). Varningsblikers förblir aktiva när man stannat och deaktiveras då automatiskt när man kör iväg igen eller deaktiveras om knappen trycks in.

Relaterad information

- Blinkers (s. 94)
- Färdbröms – nödbromsljus och automatisk varningsblikers (s. 283)

Blinkers

Bilens blinkers manövreras med vänster rattspak. Blinkerlamporna blinkar tre gånger eller kontinuerligt, beroende på hur långt uppåt eller nedåt spaken förs.



Blinkers.

Kort blinksekvens

- 1 För rattspaken uppåt eller nedåt till första läget och släpp. Blinkerlamporna blinkar tre gånger. Funktionen kan aktiveras/deaktiveras i menysystemet MY CAR, se MY CAR (s. 108).

Kontinuerlig blinksekvens

- 2 För rattspaken uppåt eller nedåt till yttersta läget.

Spaken stannar i sitt läge och förs tillbaka för hand eller automatiskt av rattträlsen.

Blinkersymboler

För blinkersymboler, se Kombiinstrument – kontrollsymbolernas innebörd (s. 67).

Relaterad information

- Varningsblinkers (s. 94)

Kupébelysning

Kupébelysningen aktiveras/deaktiveras med knappar i reglagen ovanför framsätena och baksätet.

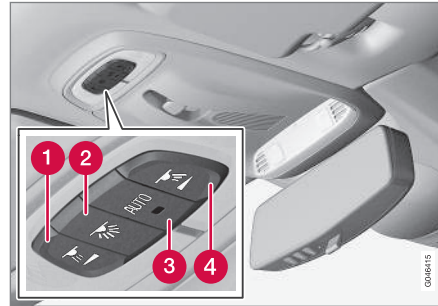

Reglage i takkonsolen för främre läslampor och kupébelysning.

- 1 Läslampa vänster sida
- 2 Kupébelysning (golvbelysning* och takbelysning) – På/Av
- 3 Automatik för kupébelysning
- 4 Läslampa höger sida

All belysning i kupén kan tändas och släckas manuellt inom 30 minuter från det att:

- motorn har stängts av och bilens elsystem är i nyckelläge **0**
- bilen har låsts upp men motorn har inte startats.

Främre läsbelysning*

Läslamporna tänds eller släckts med ett kort tryck på respektive knapp i takkonsolen.

Ljusstyrkan justeras genom att knappen hålls inne.

Bakre läsbelysning*



Bakre läsbelysning.

Lamporna tänds eller släckts med ett kort tryck på respektive knapp.

Ljusstyrkan justeras genom att knappen hålls inne.

Golvbelysning som omgivande ljus*

För att göra interiören ljusare under färd kan golvbelysningen vara aktiverad i dämpat tillstånd.

Golvbelysningens intensitet kan ändras i menysystemet MY CAR, se MY CAR (s. 108).



◀ **Belysning i framdörrarnas förvaringsfack***

Belysningen i förvaringsfacken tänds när motorn startar.

Handskfacksbelysning

Handskfacksbelysningen tänds respektive släcks när luckan öppnas eller stängs.

Makeup-spegelbelysning

Belysningen till makeup-spegeln (s. 145) tänds respektive släcks då locket öppnas eller stängs.

Belysning i lastutrymme

Belysningen i lastutrymme tänds respektive släcks då bakluckan öppnas eller stängs.

Automatik för kupébelysning

Automatiken är aktiverad när lampan i **AUTO**-knappen lyser.

Kupébelysningen tänds och släcks då enligt nedanstående.

Kupébelysningen tänds och förblir tänd i 30 sekunder om:

- bilen låses upp med fjärrnyckel eller nyckelblad, se Fjärrnyckel – funktioner (s. 157) eller Löstagbart nyckelblad – upplåsning dörr (s. 161)
- motorn stängts av och bilens elsystem är i nyckelläge **0**.

Kupébelysningen släcks när:

- motorn startar
- bilen låses.

Kupébelysningen tänds respektive släcks när en sidodörr öppnas eller stängs.

Den förblir tänd i två minuter om någon av dörrarna är öppna.

Om någon belysning tänds manuellt och bilen låses kommer den att släckas automatiskt efter två minuter.

Stämmningsljus*

När den vanliga kupébelysningen har slocknat och motorn går lyser en lysdiod i den främre respektive bakre takkonsolen för att ge ett svagt ljus och förhöja stämningen under färd. Ljuset gör det också lättare att under den mörka tiden på dygnet se föremål i förvaringsfack etc. Denna belysning slocknar när motorn stängs av. Ljusets intensitet och färg kan ändras i menysystemet MY CAR, se MY CAR (s. 108).

Ledbelysning

Ledbelysning omfattas av halvljus, positionsljus, lampor i yttre handtag och nummerskyltsbelysning.

En del av exteriörbelysningen kan hållas tänd och fungera som ledbelysning efter att bilen låsts.

1. Ta fjärrnyckeln ur startlåset.
2. För vänster rattspak mot ratten till ändläget och släpp. Funktionen aktiveras på samma sätt som vid helljusblink, se Hel-/halvljus (s. 86).
3. Stig ur bilen och lås dörren.

När funktionen aktiverats lyser halvljus, positionsljus, lampor i yttre handtag och nummerskyltsbelysning.

Tiden för hur länge ledbelysningen ska hållas tänd kan ställas in i menysystemet MY CAR, se MY CAR (s. 108).

Relaterad information

- Trygghetsbelysning (s. 97)

Trygghetsbelysning

Trygghetsbelysning omfattas av positionsljus, lampor i yttre backspeglar, nummerskyltsbelysning, inre takbelysning samt golvbelysning.

Trygghetsbelysningen tänds med fjärrnyckeln, se Fjärrnyckel – funktioner (s. 157), och används för att tända bilens belysning på avstånd.

När funktionen aktiverats med fjärrnyckeln lyser positionsljus, lampor i yttre handtagen, nummerskyltsbelysning, inre takbelysning samt golvbelysning.

Tiden för hur länge trygghetsbelysningen ska hållas tänd kan ställas in i menysystemet MY CAR, se MY CAR (s. 108).

Relaterad information

- Ledbelysning (s. 96)

Torkare och spolare

Torkare och spolare rengör vindrutan och bakrutan. Strålkastarna rengörs med högtrycksspolning.

Vindrutetorkare²³

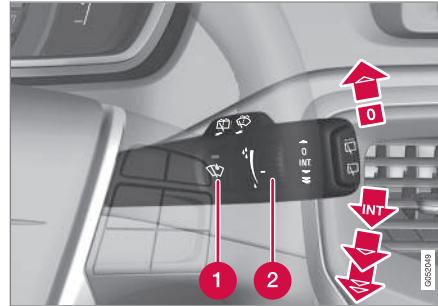

Vindrutetorkare och vindrutespolare.

- 1 Regnsensor, på/av
- 2 Tumhjul, känslighet/frekvens

Vindrutetorkare av

0 För spaken till läge 0 för att stänga av vindrutetorkarna.

Enkelsvep

 För spaken uppåt och släpp för att göra ett svep.

Intervalltorkning

 Ställ in antalet svep per tidsenhet med tumhjulet när intervalltorkning är vald.

Kontinuerlig torkning

 Torkarna sveper med normal hastighet.

 Torkarna sveper med hög hastighet.

! VIKTIGT

Innan aktivering av torkare – säkerställ att torkarbladen inte är fastfrusna och att eventuell snö eller is på vindrutan (och bakrutan) är bortskrapad.

! VIKTIGT

Använd rikligt med spolärvätska när torkarna rengör vindrutan. Vindrutan ska vara blöt när vindrutetorkarna arbetar.

Serviceäge torkarblad

För rengöring av vindruta/torkarblad och byte av torkarblad, se Biltvätt (s. 362) och Torkarblad (s. 345).

²³ För byte av torkarblad och serviceäge torkarblad, se Torkarblad (s. 345). För påfyllning av spolärvätska, se Spolärvätska – påfyllning (s. 348).

◀◀ Regnsensor*

Regnsensorn känner av mängden vatten på vindrutan och startar vindrutetorkarna automatiskt. Regnsensorns känslighet justeras med tumhjulet.

När regnsensorn är aktiverad tänds en lampa i knappen och regnsensorsymbolen  visas i kombiinstrumentet.

Aktivera och ställ in känslighet

När regnsensorn ska aktiveras måste bilen vara igång eller fjärrnyckeln i läge **I** eller **II** samtidigt som spaken till vindrutetorkarna ska vara i läge **0** alternativt i läge för enkelsvep.

Aktivera regnsensorn genom att trycka på regnsensorknappen . Torkarna gör ett svep.

Om spaken förs uppåt gör torkarna extrasvep.

Vrid tumhjulet uppåt för högre känslighet och nedåt för lägre känslighet. (Ett extra svep görs när tumhjulet vrids uppåt.)

Deaktivera

Deaktivera regnsensorn genom att trycka på regnsensorknappen  eller för spaken nedåt till ett annat torkarprogram.

Regnsensorn deaktiveras automatiskt när fjärrnyckeln tas ur startläset eller fem minuter efter att motorn stängts av.

! VIKTIGT

Vindrutetorkarna kan starta och skadas vid automattvätt. Stäng av regnsensorn medan bilen är igång eller fjärrnyckeln är i läge **I** eller **II**. Symbolen i kombiinstrumentet och lampan i knappen slocknar.

Spolning av strålkastare och rutor

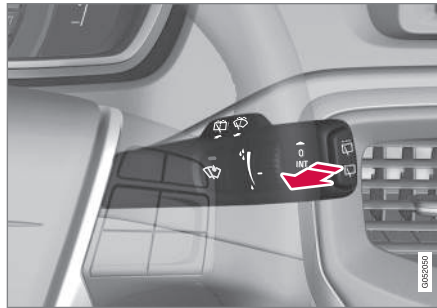

Spolningsfunktion.

Spolning av vindruta

För spaken mot ratten för att starta vindrute- och strålkastarspolarna.

Efter att spaken släppts gör vindrutetorkarna några extra svep och strålkastarna spolas.

Högtrycksspolning av strålkastare*

Högtrycksspolning av strålkastarna konsumerar stora mängder spolarvätska. För att spara vätska

spolas strålkastarna automatiskt vid var femte spolning av vindrutan.

Reducerad spolning

Då det återstår ca 1 liter spolarvätska i behållaren och meddelandet om att man ska fylla på spolarvätska visas i kombiinstrumentet, stängs tillförseln av spolarvätska till strålkastarna av. Detta för att prioritera rengöring av vindrutan och sikten genom den.

Torkning och spolning av bakruta

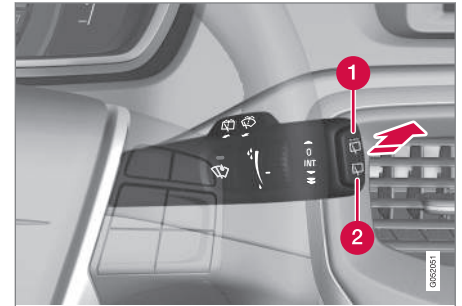

- 1 Bakrutetorkare – intervalltorkning
- 2 Bakrutetorkare – kontinuerlig hastighet

Genom att föra spaken framåt (se pil i bild ovan) startas spolning och torkning av bakrutan.

i OBS

Bakrutetorkaren är utrustad med ett överhettningsskydd som gör att motorn stängs av om den blir överhettad. Bakrutetorkaren fungerar igen efter en nedkylningsperiod (30 sekunder eller längre, beroende på värmen i motorn och yttemperaturen).

Torkare – backning

Om backväxeln läggs in när de främre vindrutetorkarna är aktiverade, kommer bakrutetorkaren starta intervalltorkningsläge²⁴. Funktionen upphör när backväxel läggs ur.

Om bakrutetorkaren redan går med kontinuerlig hastighet, sker ingen förändring.

i OBS

På bilar med regnsensor aktiveras bakrutetorkaren vid backning, om sensorn är aktiverad och det regnar.

Relaterad information

- Spolarvätska – påfyllning (s. 348)

Fönsterhissar

Med förardörrens reglagepanel kan alla fönsterhissar manövreras – med övriga dörrars reglagepaneler manövreras respektive fönsterhiss.

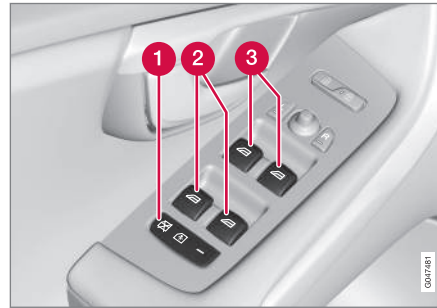

Reglagepanel i förardörr.

- 1 Elektrisk barnsäkerhetsspärr som förhindrar att barn kan öppna dörrar bak inifrån* och öppna/stänga fönster bak, se Barnsäkerhetsspärr – elektrisk aktivering* (s. 174).
- 2 Reglage för bakre fönster
- 3 Reglage för främre fönster

⚠ VARNING

Kontrollera att inget barn eller andra passagerare kommer i kläm när fönstren stängs från förardörren.

⚠ VARNING

Kontrollera att barn eller andra passagerare inte kommer i kläm om/när fönstren stängs med hjälp av fjärrnyckeln.

⚠ VARNING

Om det finns barn i bilen – tänk på att alltid bryta strömmen till fönsterhissarna genom att välja nyckelläge **0** och ta sedan med fjärrnyckeln då bilen lämnas. För information om nyckellägen – se Nyckellägen – funktioner vid olika nivåer (s. 77).

²⁴ Denna funktion (intervalltorkning vid backning) kan stängas av. Uppsök en verkstad. Volvo rekommenderar en auktoriserad Volvoverkstad.

◀ Manövrering



Manövrering av fönsterhissar.

1 Manövrering utan automatik

2 Manövrering med automatik

Med förardörrens reglagepanel kan alla fönsterhissar manövreras – övriga dörrars reglagepaneler kan endast manövrera respektive fönsterhiss. Endast en reglagepanel i taget kan manövreras.

För att fönsterhissarna ska kunna användas måste nyckelläget vara lägst **I** – se Nyckellägen – funktioner vid olika nivåer (s. 77). Efter motoravstängning kan fönsterhissarna manövreras i några minuter efter att fjärrnyckeln tagits ur – dock inte efter att en dörr har öppnats.

Stängning av fönstren avbryts och fönstret öppnas om något hindrar dess rörelse. Det finns möjlighet att forcera klämskyddet när stängning avbrutits t.ex. vid isbildning. Efter två på varandra

avbrutna stängningar kommer klämskyddet att forceras och automatisk funktion deaktiveras under en kort stund, nu går det att stänga genom att kontinuerligt hålla knappen uppdragen.

i OBS

Ett sätt att minska det pulserande vindljudet då de bakre fönsterrutorna är öppna, är att öppna även de främre fönsterrutorna lite grann.

Manövrering utan automatik

För något av reglagen lätt uppåt/nedåt. Fönsterhissarna går upp/ner så länge reglaget hålls i position.

Manövrering med automatik

För något av reglagen uppåt/nedåt till ändläget och släpp sedan. Fönstret körs automatiskt till sitt ändläge.

Manövrering med fjärrnyckel eller centrallåsknapp

För att manövrera de elektriska fönsterhissarna från utsidan med fjärrnyckeln eller från insidan med centrallåsknappen, se Fjärrnyckel – funktioner (s. 157) eller Låsning/upplåsning – inifrån (s. 169).

Återställning

Ifall batteriet kopplats bort måste funktionen för automatisk öppning återställas för att fungera korrekt.

1. Dra upp knappens främre del lätt för att hissa upp rutan till sitt ändläge och håll kvar i en sekund.
2. Släpp knappen kort.
3. Dra upp knappens främre del igen i en sekund.

! VARNING

Återställning måste ske för att klämskyddet ska fungera.

Backspeglar – yttre

De yttre backspeglarnas lägen justeras med inställningsspaken i förardörrens reglage.



Reglage för yttre backspeglar.

Inställning

1. Tryck på knappen **L** för vänster backspegel eller **R** för höger backspegel. Lampan i knappen lyser.
2. Justera läget med inställningsspaken i mitten.
3. Tryck en gång till på knappen **L** eller **R**. Lampan ska inte längre lysa.

⚠ VARNING

Båda speglarna är krökta för att ge god överblick. Föremål kan synas vara längre bort än vad de i verkligheten är.

Lagring av inställningar²⁵

Inställningarna av backspeglarnas och förarsätets lägen kan för varje fjärrnyckel lagras i bilnyckelminnet*, se Fjärrnyckel – personalisering* (s. 155).

Vinkling av backspegel vid parkering²⁵

Backspegeln kan vinklas ner för att exempelvis föraren ska kunna se väggkanten vid parkering.

- Lägg i backväxeln och tryck in knappen **L** eller **R**.

När backväxeln läggs ur återgår backspegeln automatiskt till sitt ursprungliga läge efter ca 10 sekunder, eller tidigare genom att trycka in knappen **L** respektive **R**.

Automatisk vinkling av backspegel vid parkering²⁵

När backväxeln läggs in vinklas backspegeln automatiskt ner för att föraren exempelvis ska kunna se väggkanten vid parkering. När backväxeln läggs ur återgår backspegeln automatiskt till sitt ursprungliga läge efter en stund.

Funktionen kan aktiveras/deaktiveras i menysystemet MY CAR, se MY CAR (s. 108).

Automatisk infällning vid låsning*

När bilen låses/låses upp med fjärrnyckeln fälls backspeglarna in/ut automatiskt.

Funktionen kan aktiveras/deaktiveras i menysystemet MY CAR, se MY CAR (s. 108).

Återställning till neutralläge

Spegel som p.g.a. yttre våld ändrats ur sitt läge måste elektriskt återställas till neutralläge för att den elektriska in-/utfällningen ska fungera korrekt:

1. Fäll in speglarna med knapparna **L** och **R**.
2. Fäll ut dem igen med knapparna **L** och **R**.
3. Upprepa ovanstående procedur vid behov.

Speglarna är nu återställda i neutralläge.

Elektriskt infällbara backspeglar*

För parkering/körning i trånga utrymmen kan speglarna fällas in:

1. Tryck ner knapparna **L** och **R** samtidigt (nyckelläge måste vara lägst **I**).
2. Släpp dem efter ca 1 sekund. Speglarna stannar automatiskt i maximalt infällt läge.

Fäll ut speglarna genom att trycka ner **L** och **R** samtidigt. Speglarna stannar automatiskt i utfällt läge.

²⁵ Endast i kombination med elmanövrerat säte med minne, se Säten fram – elmanövrerade (s. 79).

◀◀ Trygghetsbelysning och ledbelysning

Lampan på backspeglarna tänds då trygghetsbelysning (s. 97) eller ledbelysning (s. 96) valts.

Relaterad information

- Backspegel – inre (s. 103)
- Rutor och backspeglar – eluppvärmning (s. 102)

Rutor och backspeglar – eluppvärmning

Eluppvärmningen används för att få bort is och imma från vindrutan, bakrutan och de yttre backspeglarna.

Eluppvärmd vindruta*, bakruta och yttre backspeglar

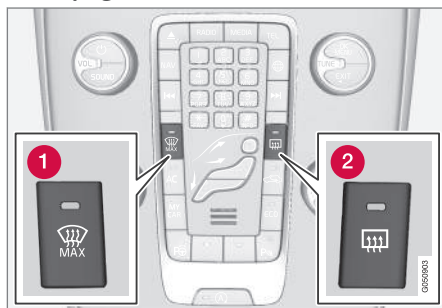

- 1 Eluppvärmning vindruta
- 2 Eluppvärmning bakruta och yttre backspeglar

Funktionen används för att få bort is och imma från vindruta, bakruta och yttre backspeglar.

Ett tryck på respektive knapp startar uppvärmningen. Lampan i knappen visar att funktionen är aktiv. Stäng av uppvärmningen så snart isen/imman är borta för att inte belasta batteriet onödigt mycket. Funktionen stängs dock av automatiskt efter en viss tid.

Se även Avfuktning och avfrostning av vindruta (s. 130).

De yttre backspeglarna och bakrutan avimmas/avisas automatiskt om bilen startas i yttertemperatur lägre än +7 °C. Autoavfrostning kan väljas i menysystemet MY CAR, se MY CAR (s. 108).

Kompassen (s. 104) deaktiveras när den eluppvärmda vindrutan aktiveras. När den eluppvärmda vindrutan deaktiveras, så aktiveras kompassen igen.

Backspegel – inre

Den inre backspegeln kan bländas av med ett reglage i spegelns underkant. Alternativt bländar backspegeln av automatiskt.

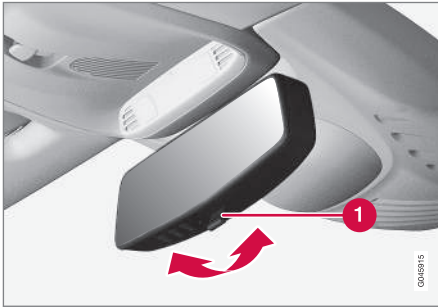

1 Reglage för avbländning

Manuell avbländning

Om starkt ljus kommer in bakifrån kan det reflekteras i backspegeln och blända föraren. Blända av med reglaget för avbländning när bakomvarande ljus stör:

1. Blända av genom att föra reglaget in mot kupén.
2. Återgå till normalt läge genom att föra reglaget mot vindrutan.

Automatisk avbländning*

Om starkt ljus kommer bakifrån bländar backspegeln av automatiskt. Reglage för manuell avbländning finns inte på spegel med automatisk avbländning.

I backspegeln finns två sensorer – en framåtriktad och en bakåtriktad – som arbetar tillsammans för att identifiera och eliminera bländande ljus. Den framåtriktade sensorn känner av omgivande ljus, medan den bakåtriktade sensorn känner av ljus från bakomvarande fordonstrålkastare.

i OBS

Skymms sensorerna av t.ex. parkeringstillstånd, transpondrar, solskydd eller objekt i säten eller i lastutrymmet på ett sådant sätt att ljus förhindras att nå sensorerna, reduceras backspegelns avbländningsfunktion.

Endast backspegel med automatisk avbländning kan vara utrustad med kompass (s. 104).

Relaterad information

- Backspeglar – yttre (s. 101)

Glastak*

Glastakets rullgardin kan manövreras med reglaget i takkonsolen.

Glastaket är fast men den elmanövrerade rullgardinen kan manövreras i nyckelläge I eller II med reglaget i takkonsolen. För information om nyckellägen – se Nyckellägen – funktioner vid olika nivåer (s. 77).

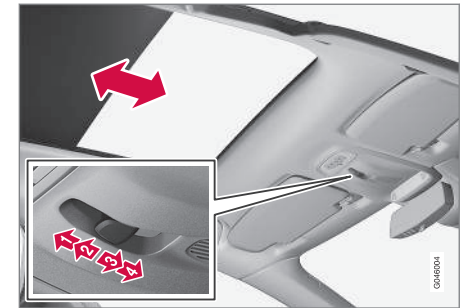

- 1 Automatisk öppning till ändläge
- 2 Manuell öppning tills knappen släpps
- 3 Manuell stängning tills knappen släpps
- 4 Automatisk stängning till ändläge

! VIKTIGT

- Undvik att vidröra rullgardinen eftersom den då kan skadas.
- Använd endast reglaget i takkonsolen för att manövrera rullgardinen.

Kompass*

I backspegeln övre högra hörn finns en display som visar i vilken kompassriktning bilens front pekar.

Handhavande

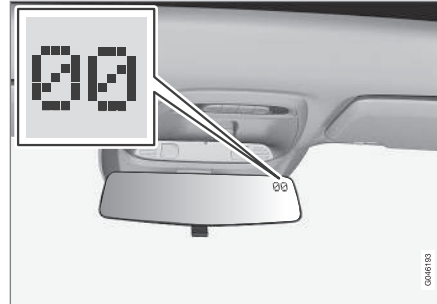

Backspegel med kompass.

Åtta olika riktningar visas med engelsk förkortning: **N** (norr), **NE** (nordost), **E** (öster), **SE** (sydost), **S** (söder), **SW** (sydväst), **W** (väster) och **NW** (nordväst).

Kompassen aktiveras automatiskt när bilen startas eller när nyckelläge **II** är aktivt, se Nyckellägen – funktioner vid olika nivåer (s. 77). För att deaktivera/aktivera kompassen – tryck in knappen på backspegelns baksida med hjälp av tex. ett gem.

Kompassen deaktiveras när den eluppvärmda vindrutan aktiveras. När den eluppvärmda vindrutan deaktiveras, så aktiveras kompassen igen.

Kalibrering

Jordklotet är indelat i 15 magnetiska zoner. Kompassen är inställd för det geografiska område bilen befann sig i vid leverans. Kompassen bör kalibreras om bilen förflyttas flera magnetiska zoner. Gör så här:

1. Stanna bilen på en stor öppen yta som är fri från stålkonstruktioner och högspänningsledningar.
2. Starta bilen.

i OBS

För bäst kalibrering – slå av all elektrisk utrustning (klimatanläggning, torkare etc.) och se till att alla dörrar är stängda.

3. Håll knappen på backspegelns undersida intryckt ca 3 sekunder. Numret för aktuell magnetisk zon visas.

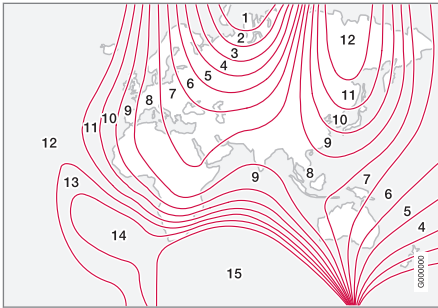

Magnetiska zoner.

4. Tryck upprepade gånger på knappen tills önskad magnetisk zon (1–15) visas, se kartan över magnetiska zoner för kompass.
5. Vänta tills displayen återgår till att visa tecknet **C**, alternativt håll knappen på backspeglens undersida intryckt ca 6 sekunder (använd t.ex. ett gem) tills det att tecknet **C** visas.
6. Kör långsamt i en cirkel med en hastighet av högst 10 km/h (6 mph) tills en kompassriktning visas i displayen, vilket visar att kalibreringen är klar. Kör därefter ytterligare 2 varv för att finjustera kalibreringen.
7. Upprepa ovanstående procedur vid behov.

Menyhantering – kombiinstrument

Med vänster rattspak styrs de menyer som visas i informationsdisplayen i kombiinstrumentet (s. 62). Vilka menyer som visas är beroende av nyckelläget (s. 77).

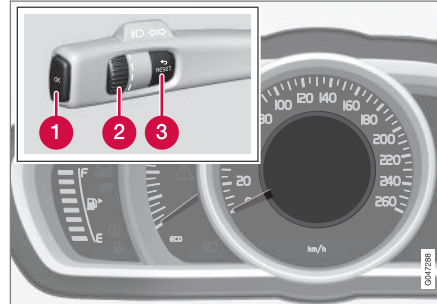

Informationsdisplay (analogt kombiinstrument) och reglage för menyhantering.

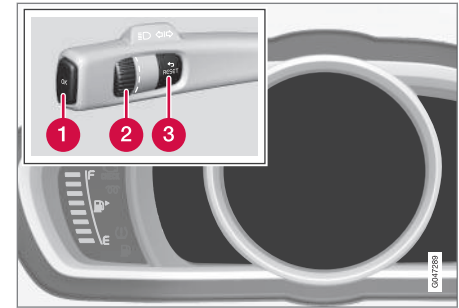

Informationsdisplay (digitalt kombiinstrument) och reglage för menyhantering.

- 1 **OK** – åtkomst av meny samt bekräftar meddelanden och menyval.
- 2 Tumhjul – bläddrar mellan menyval.
- 3 **RESET** – nollställer data i valt färdatorsteg samt "backar" i menystrukturen.

Om meddelande (s. 106) finns måste det bekräftas med **OK** för att menyerna ska visas.

Relaterad information

- Meddelanden – hantering (s. 107)
- Menyöversikt – analogt kombiinstrument (s. 106)
- Menyöversikt – digitalt kombiinstrument (s. 106)

Menyöversikt – analogt kombiinstrument

Vilka menyer som visas i kombiinstrumentets informationsdisplay är beroende av nyckelläget (s. 77).

Vissa av nedanstående menyalternativ förutsätter att funktion och hårdvara är installerad i bil.

Digital hastighet

Parkeringsvärmare*

Extravärmare*

Färdatoralternativ

Servicestatus

Oljenivå²⁶

Meddelanden (##)²⁷

Relaterad information

- Menyhantering – kombiinstrument (s. 105)
- Menyöversikt – digitalt kombiinstrument (s. 106)
- Kombiinstrument (s. 62)

²⁶ Vissa motorer.

²⁷ Antal meddelanden anges inom parentes.

²⁸ Antal meddelanden anges inom parentes.

²⁹ Vissa motorer.

Menyöversikt – digitalt kombiinstrument

Vilka menyer som visas i kombiinstrumentets informationsdisplay är beroende av nyckelläget (s. 77).

Vissa av nedanstående menyalternativ förutsätter att funktion och hårdvara är installerad i bil.

Inställningar*

Teman

Kontrastläge/Färgläge

Servicestatus

Meddelanden²⁸

Oljenivå²⁹

Parkeringsvärmare*

Nollställning färdator

Relaterad information

- Menyhantering – kombiinstrument (s. 105)
- Menyöversikt – analogt kombiinstrument (s. 106)
- Kombiinstrument (s. 62)

Meddelanden

Samtidigt som en varnings-, informations- eller kontrollsymbol tänds, visas ett kompletterande meddelande i informationsdisplayen.

Meddelande	Innebörd
Stanna snarast^A	Stanna och stäng av motorn. Allvarlig skaderisk – kontakta en verkstad ^B .
Stanna motorn^A	Stanna och stäng av motorn. Allvarlig skaderisk – kontakta en verkstad ^B .
Service snarast^A	Kontakta en verkstad ^B för omgående kontroll av bilen.
Service erfordras^A	Kontakta en verkstad ^B för kontroll av bilen så snart som möjligt.
Se handbok^A	Läs ägarmanualen.
Boka tid för service	Dags att boka service – kontakta en verkstad ^B .

Meddelande	Innebörd
Tid för service	Dags för service – kontakta en verkstad ^B . Tidpunkten påverkas av antal körda mil, antal månader sedan senaste service, motorns gångtid och oljekvalitet.
Tid för service överskriden	Följs inte serviceintervall täcker inte garantin eventuellt skadade delar – kontakta en verkstad ^B .
Växellåda Oljebyte erfordras	Kontakta en verkstad ^B för kontroll av bilen så snart som möjligt.
Växellåda Minskad prestanda	Växellådan klarar inte full kapacitet. Kör försiktigt tills meddelandet slocknar ^C . Vid upprepad visning – kontakta en verkstad ^B .
Växellådan varm Sänk hastigheten	Kör lugnare eller stanna bilen på ett säkert sätt. Lägg ur växeln och låt motorn gå på tomgång tills meddelandet slocknar ^C .

Meddelande	Innebörd
Växellådan varm Stanna snarast Låt svalna	Kritiskt fel. Stanna genast bilen på ett säkert sätt och kontakta en verkstad ^B .
Tillfälligt avstängd^A	En funktion har tillfälligt stängts av och återställs automatiskt under körning eller efter omstart.
Låg batterispänning Strömsparkläge	Ljudsystemet avstängt för att spara energi. Ladda batteri.

^A Del av meddelande, visas tillsammans med uppgift om var problem har uppstått.

^B En auktoriserad Volvoverkstad rekommenderas.

^C För fler meddelanden rörande automatisk växellåda.

 VIKTIGT
För att Volvos garanti ska gälla, kontrollera och följ Service- och garantiboken.

Relaterad information

- Meddelanden – hantering (s. 107)
- Menyhäntering – kombiinstrument (s. 105)

Meddelanden – hantering

Med vänster rattspak kan man bekräfta och bläddra bland meddelanden (s. 106) som visas i kombiinstrumentets informationsdisplay.

Samtidigt som en varnings-, informations- eller kontrollsymbol tänds, visas ett kompletterande meddelande i displayen. Felmeddelande lagras i en minneslista tills felet åtgärdats.

Tryck in **OK** på vänster rattspak för att bekräfta³⁰ ett meddelande. Bläddra bland meddelanden med tumhjulet (s. 105).

 OBS
Om ett varningsmeddelande visas när färd datorn används, måste meddelandet läsas (tryck på OK) innan den tidigare aktiviteten kan återupptas.

Relaterad information

- Menyöversikt – analogt kombiinstrument (s. 106)
- Menyöversikt – digitalt kombiinstrument (s. 106)

³⁰ Ett meddelande kan bekräftas även med tumhjulet eller **RESET**-knappen.

MY CAR

MY CAR är en menykälla som hanterar många av bilens funktioner, t.ex. City Safety™, lås och larm, automatisk fläkthastighet, ställa klockan etc.

Vissa funktioner är standard, andra är tillval – utbudet varierar även beroende av marknad.

Handhavande

Navigering bland menyerna sker med knappar på mittkonsolen eller med rattens högra knappsats*.

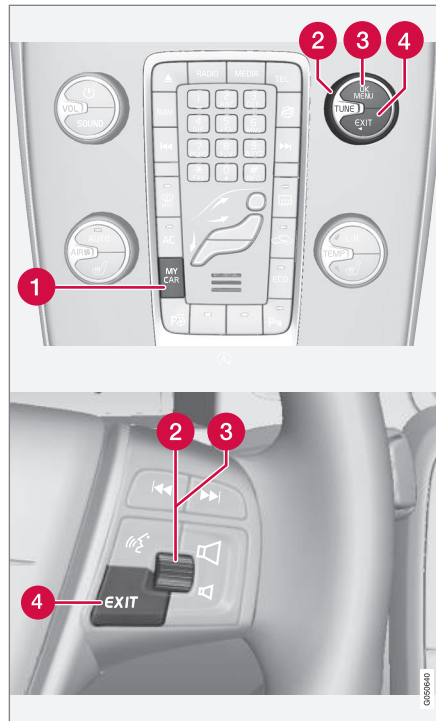

1 **MY CAR** – öppnar menysystemet MY CAR.

2 **TUNE** – vrid på vredet i mittkonsolen eller tumhjulet i ratten för att stega upp/ner bland menyalternativ.

3 **OK/MENU** – tryck på knappen i mittkonsolen eller tumhjulet i ratten för att välja/bocka i markerat menyalternativ eller lagra vald funktion i minnet.

4 **EXIT**

EXIT-funktioner

Beroende av i vilken funktion markören befinner sig vid ett kort tryck på **EXIT** och på vilken meny-nivå, kan något av följande ske:

- telefonsamtal avisas
- aktuell funktion avbryts
- inmatade tecken raderas
- senast gjorda val ångras
- leder uppåt i menysystemet.

Ett långt tryck på **EXIT** leder till normalvyn för MY CAR eller om man befinner sig i normalvyn till högsta meny-nivån (huvudkällmenyn).

Menyalternativ och sökvägar

För beskrivning av menyalternativ och sökvägar i MY CAR, se supplement Sensus Infotainment.

Färrdator

Bilens färrdator registrerar och beräknar värden som t.ex. körsträcka, bränsleförbrukning och medelhastighet vid körning.

Färrdatorns innehåll och utseende varierar beroende av om kombiinstrumentet är analogt eller digitalt:

- Färrdator – analogt kombiinstrument (s. 111)
- Färrdator – digitalt kombiinstrument (s. 114)



Informationen från färrdatorn kan visas i kombiinstrumentets informationsdisplay³¹.

Trippmätare

Färrdatorn har två trippmätare och en vägmätare för total körsträcka.

Medelförbrukning

Genomsnittlig bränsleförbrukning beräknas från senaste nollställning.

i OBS

Viss avvikelse kan uppstå om en bränsle driven värmare* har använts.

Medelhastighet

Genomsnittshastigheten beräknas för avverkad körsträcka sedan senaste nollställning.

Nuvarande förbrukning

Uppgiften om aktuell bränsleförbrukning uppdateras fortlöpande – ungefär varje sekund. När bilen framförs i låg hastighet visas förbrukningen per tidsenhet – i högre hastighet visas den relaterad till körsträcka.

Olika enheter (km/miles) kan väljas för visning – se avsnitt ned. "Ändra enhet" (s. 109)

Räckvidd – körsträcka till tom tank

Färrdatorn visar ungefärlig sträcka som kan köras med kvarvarande bränslemängd i tanken.

När rubrik **Räckvidd** visar "----" finns ingen garanterad körsträcka kvar.

- Fyll då på bränsle snarast möjligt.

Beräkningen baseras på medelförbrukningen under senast körda 30 km och återstående körbar bränslemängd.

i OBS

Viss avvikelse kan uppstå om körsättet ändras.

Ett ekonomiskt körsätt ger generellt sett en längre körsträcka. För mer information om hur bränsleförbrukningen kan påverkas, se Miljöfilosofi (s. 22).

Digital hastighetsvisning i annan enhet³²

Om huvudinstrumentet är graderat i mph visas den motsvarande digitala hastigheten som km/h.

Ändra enhet

Det går att växla avstånds- och bränsleenhet i menysystemet **MY CAR**, se MY CAR (s. 108).

i OBS

Förutom i Färrdatorn, ändras dessa enheter samtidigt även i Volvos navigationssystem*.

³¹ Displayens utseende och visning kan variera beroende av instrumentvariant.

³² Endast digitalt kombiinstrument och vissa marknader.

◀◀ **Relaterad information**

- Färddator – analogt kombiinstrument (s. 111)
- Färddator – digitalt kombiinstrument (s. 114)
- Färddator – färdstatistik* (s. 117)

Färddator – analogt kombiinstrument

Informationen från färddatorn kan visas i kombiinstrumentet och manövreras med reglagen på vänster rattspak och med kombiinstrumentets meny.

Kontroll och inställningar kan göras direkt efter att kombiinstrumentet automatiskt tänds upp i samband med upplåsning. Om inget av färddatorns reglage påverkas inom ca 30 sekunder efter öppnad förardörr, släcks instrumentet varefter antingen nyckelläge II eller motorstart krävs för att kunna manövrera färddatorn.

i OBS

Om ett varningsmeddelande visas när Färddatorn används måste meddelandet först kvitteras innan färddatorn kan aktiveras igen.

- Kvittera meddelandet med ett kort tryck på blinkerspakens **OK**-knapp.

Reglage

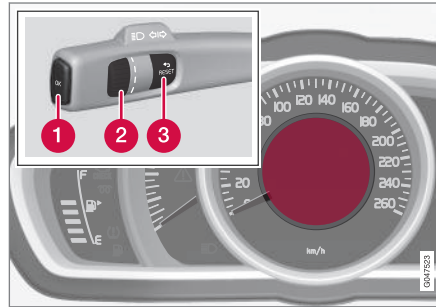

Informationsdisplay och reglage.

- 1 OK** – öppnar kombiinstrumentets meny, bekräftar meddelanden eller menyval.
- 2 Tumhjul** – bläddrar mellan menyval eller färddatoralternativ.
- 3 RESET** – nollställer aktuell trippmätare eller backar ut ur menystrukturen.

Färddatoralternativ

Välj vilken färddata som ska visas:

1. För att säkerställa att inget reglage befinner sig mitt i en sekvens – nollställ dem först med två tryck på **RESET**.
2. Vrid på tumhjulet för att bläddra mellan alternativen och stanna på önskad rubrik.

Färddatorns visning i kombiinstrumentet kan skiftas till ett annat alternativ när som helst under färden. Ett av alternativen innebär att ingen färddata visas.

Färddatorrubrik i kombiinstrumentet	Information
Trippmätare T1 och miltal	<ul style="list-style-type: none"> • Långt tryck på RESET nollställer trippmätare T1.
Trippmätare T2 och miltal	<ul style="list-style-type: none"> • Långt tryck på RESET nollställer trippmätare T2.
Räckvidd	För mer information – se avsnittet "Räckvidd – körsträcka till tom tank" (s. 109).
Bränsleförbrukning	Aktuell förbrukning.



Färddatorrubrik i kombiinstrumentet	Information
Medelhastighet	<ul style="list-style-type: none"> Långt tryck på RESET nollställer Medelhastighet.
Ingen färddatorinformation.	Detta alternativ visar en tom display och markerar även början/slutet på loopen.

Nollställa färddata

- Vrid på tumhjulet och stanna på färddatorrubriken som ska nollställas: **T1 och miltal, T2 och miltal** eller **Medelhastighet**.
- Ett långt tryck på **RESET** nollställer värdet för vald rubrik.
Varje rubrik måste nollas individuellt.

Funktioner i kombiinstrumentets meny

I kombiinstrumentets meny finns inställningsmöjligheter för bl.a. färddator. Öppna menyn för att kontrollera/justera funktionerna i tabellen nedan.

- För att säkerställa att inget reglage befinner sig mitt i en sekvens – nollställ dem först med två tryck på **RESET**.

- Tryck på **OK**.
- Bläddra bland funktionerna med tumhjulet och välj/bekräfta med **OK**.
- Avsluta med två tryck på **RESET** efter utförd kontroll/justering.

Funktioner	Information
Digital hastighet <ul style="list-style-type: none"> km/h mph Ingen visning 	Visar bilens hastighet digitalt i kombiinstrumentets centrum.
Parkeringsvärmare* <ul style="list-style-type: none"> Direktstart Tidur 1 Tidur 2 	För beskrivning av programmering tidur, se Motor- och kupévärmare* – tidur (s. 136).

Funktioner	Information
Extravärmare* <ul style="list-style-type: none"> ● Auto På ● Av 	För mer information, se Extravärmare* (s. 138).
Färddatoralternativ <ul style="list-style-type: none"> ● Körsträcka till tom tank ● Bränsleförbrukning ● Medelhastighet ● Trippmätare T1 och miltal ● Trippmätare T2 och miltal 	Här aktiveras de alternativ som ska finnas som valbara rubriker i färddatorn. Symbolerna för redan valda alternativ är vita och försedda med en "bock" – övriga är grå och saknar "bock".
Servicestatus	Visar antal månader och körsträcka till nästa service.
Oljenivå ^A	För mer information, se Motorolja – kontroll och påfyllning (s. 334).
Meddelanden (##)	För mer information, se Meddelanden (s. 106).

^A Vissa motorer.

Relaterad information

- Färddator (s. 109)
- Färddator – färdstatistik* (s. 117)

Färd dator – digitalt kombiinstrument

Informationen från färd datorn kan visas i kombiinstrumentet och manövreras med reglagen på vänster rattspak och med kombiinstrumentets meny.

Kontroll och inställningar kan göras direkt efter att kombiinstrumentet automatiskt tänds upp i samband med upplåsning. Om inget av färd datorns reglage påverkas inom ca 30 sekunder efter öppnad förardörr, släcks instrumentet varefter antingen nyckelläge II eller motorstart krävs för att kunna manövrera färd datorn.

i OBS

Om ett varningsmeddelande visas när Färd datorn används måste meddelandet först kvitteras innan färd datorn kan aktiveras igen.

- Kvittera meddelandet med ett kort tryck på blinkerspakens **OK**-knapp.

Reglage

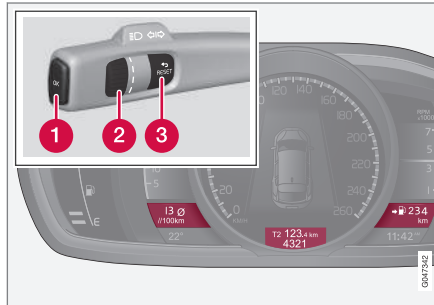

Tre färd datoralternativ kan visas samtidigt – en i vardera "fönster".

- 1 OK** – öppnar kombiinstrumentets meny, bekräftar meddelanden eller menyval.
- 2 Tumhjul** – bläddrar mellan menyval eller färd datoralternativ.
- 3 RESET** – nollställer aktuell trippmätare eller backar ut ur menystrukturen.

Färd datoralternativ

Välj vilken färd data som ska visas:

1. För att säkerställa att inget reglage befinner sig mitt i en sekvens – nollställ dem först med två tryck på **RESET**.
2. Vrid på tumhjulet för att bläddra mellan rubrikkombinationerna.
3. Stanna på önskad kombination för konstant visning av denna färd data i kombiinstrumentet.

Färd datorns visning i kombiinstrumentet kan skiftas till ett annat alternativ när som helst under färden. Ett av alternativen innebär att ingen färd data visas.

Rubrikkombinationer			Information
Medelförbrukning	Trippmätare T1 + Mätarställning	Medelhastighet	• Långt tryck på RESET nollställer trippmätare T1.
Nuvarande förbrukning	Trippmätare T2 + Mätarställning	Körsträcka till tom tank	• Långt tryck på RESET nollställer trippmätare T2.

Rubrikkombinationer			Information
Nuvarande förbrukning	Mätarställning	km/h↔mph ^A	km/h↔mph – "Omvänd digital hastighetsvisning", se Färddator (s. 109).
	Ingen färddatorinformation.		Detta alternativ släcker samtliga färddatorns tre displayer och markerar även början/slutet på loopen.

^A Endast vissa marknader.

Nollställa färddata

Trippmätare

1. Vrid på tumhjulet och stanna på rubrikkombinationen med trippmätaren som ska nollställas.
2. Ett långt tryck på **RESET** nollställer värdet för vald rubrik.

Medelhastighet och medelförbrukning

1. Tryck på **OK** för att öppna kombiinstrumentets meny.

2. Bläddra till menyvalet **Nollställning färddator** med tumhjulet och bekräfta med **OK**.
3. Välj att nollställa medelförbrukning, medelhastighet eller att nollställa båda och bekräfta valet med **OK**.
4. Avsluta med ett tryck på **RESET**.

Funktioner i kombiinstrumentets meny

I kombiinstrumentets meny finns inställningsmöjligheter för bl.a. färddator. Öppna menyn för att kontrollera/justera funktionerna i tabellen nedan.

1. För att säkerställa att inget reglage befinner sig mitt i en sekvens – nollställ dem först med två tryck på **RESET**.
2. Tryck på **OK**.
3. Bläddra bland funktionerna med tumhjulet och välj/bekräfta med **OK**.
4. Avsluta med två tryck på **RESET** efter utförd kontroll/justering.

Funktioner	Information
Nollställning färddator <ul style="list-style-type: none"> • Medelförbrukning • Medelhastighet 	Nollställ värdet på medelförbrukningen av bränsle och medelhastighet. Observera att denna funktion inte nollställer de båda trippmätarna T1 och T2.
Meddelanden	För mer information, se Meddelanden (s. 106).





Funktioner	Information
Teman	Välj tema för kombiinstrumentets utseende, se Kombiinstrument, digitalt – översikt (s. 63).
Inställningar*	Välj Auto På eller Av . För mer information, se Extravärmare* (s. 138).
Kontrastläge/Färgläge	Justera kombiinstrumentets ljus- och färgintensitet.
Parkeringsvärmare* <ul style="list-style-type: none"> ● Direktstart ● Tidur 1 ● Tidur 2 	För beskrivning av programmering tidur, se Motor- och kupévärmare* – tidur (s. 136).
Servicestatus	Visar antal månader och körsträcka till nästa service.
Oljenivå ^A	För mer information, se Motorolja – kontroll och påfyllning (s. 334).

A Vissa motorer.

Relaterad information

- Färddator (s. 109)
- Färddator – färdstatistik* (s. 117)

Färdator – färdstatistik*

Färdstatistik från färdatorn kan visas i mittkonsolens bildskärm och ger en grafisk översikt över bränsleförbrukningen.

Funktion

- Öppna menysystemet MY CAR (s. 108) och välj **Färdstatistik** för att se stapeldiagram.

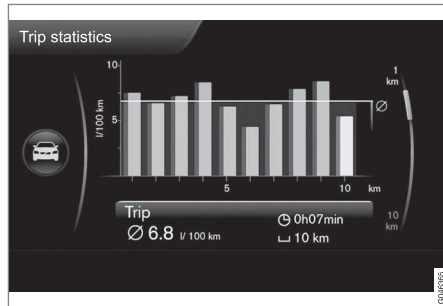

Färdstatistik³³.

Varje stapel symboliserar 1 km eller 10 km körd sträcka, beroende av vald skala – stapeln längst till höger visar värdet för aktuell pågående kilometer eller 10 km.

Med **TUNE**-ratten kan skalan för varje stapel skiftas mellan 1 km och 10 km – markören längst till höger skiftar läge mellan uppe och nere relaterat vald skala.

Inställningar

Olika inställningar kan göras i menysystemet **MY CAR – Färdstatistik**.

- **Nollställ då bilen har varit avstängd i minst 4h** – markera i rutan med **ENTER** och backa ut ur menyn med **EXIT**. Med detta alternativ markerat raderas all statistik automatiskt efter avslutad körning och bilen har stått stilla mer än 4 timmar. Vid påföljande motorstart börjar färdstatistiken om från noll.
- **Påbörja ny resa** – med **ENTER** raderas all tidigare statistik, backa ut ur menyn med **EXIT**. Om en ny körcykel ska påbörjas innan 4 timmar förflutit måste aktuell period först raderas manuellt med detta alternativ.

Se även information om Eco guide (s. 66).

Relaterad information

- Färdator (s. 109)
- Färdator – analogt kombiinstrument (s. 111)
- Färdator – digitalt kombiinstrument (s. 114)

³³ Bilden är schematisk – layout kan variera beroende av uppdaterad mjukvara och marknad.

KLIMAT

Allmänt om klimat

Bilen är utrustad med elektronisk klimatreglering. Klimatanläggningen kyler eller värmer samt avfuktar luften i kupén.

Det finns två olika klimatanläggningar:

- Elektronisk temperaturkontroll (ETC) (s. 126)
- Elektronisk klimatanläggning (ECC) (s. 125)

i OBS

Luftkonditioneringen (AC) (s. 129) kan stängas av, men för bästa möjliga klimatkomfort i kupén och undvikande av imma på rutorna bör den alltid vara påslagen.

Att tänka på

- För att luftkonditioneringen ska fungera optimalt bör sidofönster vara stängda.
- Genomvädringsfunktionen (s. 169) öppnar/stänger alla sidofönster samtidigt och kan användas exempelvis för att snabbt vädra ur bilen vid varmt väder.
- Sopa bort is och snö från luftintaget till klimatanläggningen (spalten mellan huv och vindruta).
- Vid varm väderlek kan kondensvatten från luftkonditioneringen droppa under bilen. Detta är normalt.

- När motorn behöver maximal kraft, t.ex. vid fullgasacceleration, kan luftkonditioneringen tillfälligt stängas av. Det kan då uppstå en tillfällig temperaturökning i kupén.
- För att ta bort imma på fönstrens insida ska defrosterfunktionen (s. 130) användas i första hand. För att minska risken för uppkomst av imma ska fönstren hållas rena och putsas med vanligt fönsterputsmedel.

Bilar med Start/Stop*

Vid auto-stoppad (s. 270) motor kan viss utrustning få sin funktion tillfälligt reducerad, t.ex. klimatanläggningens fläkthastighet (s. 128).

Bilar med ECO*

När funktionen ECO (s. 278) aktiveras kan viss utrustning få sin funktion tillfälligt reducerad eller avstängd, t.ex. luftkonditioneringen (s. 129).

i OBS

Vid aktivering av ECO-funktionen ändras några parametrar i klimatsystemets inställningar och några el-förbrukares funktioner reduceras. Vissa inställningar kan återställas manuellt, men full funktionalitet återfås endast genom att avaktivera ECO-funktionen.

Relaterad information

- Faktisk temperatur (s. 121)
- Sensorer – klimat (s. 121)

- Menyinställningar – klimat (s. 123)
- Luftdistribution i kupé (s. 123)
- Luftkvalitet (s. 121)
- Eluppvärmda framsäten* (s. 127)
- Eluppvärmt baksäte* (s. 127)

Faktisk temperatur

Temperaturen som väljs i kupén motsvarar den fysiska upplevelsen med hänsyn tagen till yttertemperatur, lufthastighet, luftfuktighet, solinstrålning etc. som för tillfället råder i och kring bilen.

I systemet finns en solsensor (s. 121) som känner av på vilken sida solen skiner in i kupén. Detta medför¹ att temperaturen kan skilja mellan höger och vänster luftmunstycken trots att regleringen är inställd på samma temperatur på båda sidor.

Relaterad information

- Allmänt om klimat (s. 120)
- Temperaturreglering i kupé (s. 129)

Sensorer – klimat

Klimatanläggningen har ett antal sensorer till hjälp för att reglera temperaturen (s. 121) i bilen.

- Solsensorn sitter på instrumentpanelens ovansida.
- Temperatsensorn för kupén sitter nedanför klimatpanelen.
- Yttertemperatsensorn sitter i yttre backspegel.

OBS

Täck inte över eller blockera sensorerna med klädesplagg eller andra föremål.

Relaterad information

- Allmänt om klimat (s. 120)

Luftkvalitet

Interiören i kupén är utformad för att vara trivsamt och behagligt, även för kontaktallergiker och astmatiker.

- Kupéfilter (s. 122)
- Material i kupén (s. 123)
- Clean Zone Interior Package (CZIP) (s. 122)*
- Interior Air Quality System (IAQS) (s. 122)*

Relaterad information

- Allmänt om klimat (s. 120)

¹ Gäller endast ECC.

Luftkvalitet – kupéfilter

All luft som kommer in i bilens kupé renas med ett filter.

Filtret måste bytas med jämna mellanrum. Följ Volvos serviceprogram för rekommenderat bytesintervall. Vid körning i starkt förorenad miljö kan filtret behöva bytas oftare.

i OBS

Det finns olika typer av kupéfilter. Se till att rätt filter monteras.

Relaterad information

- Luftkvalitet (s. 121)

Luftkvalitet – Clean Zone Interior Package (CZIP)*

CZIP omfattar en serie modifieringar som håller kupén ännu renare från allergi- och astmaframkallande substanser.

Följande ingår:

- En utbyggd fläktfunktion som innebär att fläkten startar när bilen öppnas med fjärrnyckeln. Fläkten fyller då kupén med friskluft. Funktionen startar vid behov och stängs av automatiskt efter en stund eller då en av dörrarna till kupén öppnas. Tidsintervallet under vilket fläkten går minskar successivt på grund av minskat behov fram tills bilen är 4 år.
- Luftkvalitetssystemet IAQS (s. 122) är ett helautomatiskt system som renar luften i kupén från luftföroreningar som partiklar, kolväten, kväveoxider och marknära ozon.

Relaterad information

- Allmänt om klimat (s. 120)
- Luftkvalitet (s. 121)

Luftkvalitet – IAQS*

Luftkvalitetssystemet IAQS avskiljer gaser och partiklar så att halten av lukter och föroreningar i kupén reduceras.

Om utomhusluften är förorenad stängs luftintaget för att stänga ute kolväten, kväveoxider och marknära ozon. Luften återcirkuleras i kupén.

Det är möjligt att aktivera/deaktivera funktionen i menysystemet MY CAR. För beskrivning av menysystemet, se MY CAR (s. 108).

i OBS

För bästa luft i kupén bör luftkvalitetssensorn alltid vara inkopplad.

I kallt klimat är den automatiska återcirkulationen begränsad för att undvika imbildning.

Relaterad information

- Allmänt om klimat (s. 120)
- Luftkvalitet (s. 121)
- Luftkvalitet – Clean Zone Interior Package (CZIP)* (s. 122)

Luftkvalitet – material

Utprovade material har utvecklats för att minimera dammängden i kupén och bidra till att kupén blir lättare att hålla ren.

Mattorna i både kupén och lastutrymmet är löstagbara och lätta att ta ur och göra rena. Använd rengöringsmedel och bilvårdsprodukter som rekommenderas av Volvo för att rengöra interiören (s. 365).

Relaterad information

- Luftkvalitet (s. 121)

Menyinställningar – klimat

Det är möjligt att aktivera/deaktivera eller ändra grundinställning för fyra av klimatanläggningens funktioner via mittkonsolen.

- Fläktnivå vid automatisk klimatreglering* (s. 128).
- Återcirkulationstimer (s. 131).
- Automatisk start av bakrutedefroster (s. 102).
- Luftkvalitetssystem* (s. 122).

Klimatanläggningens funktioner kan via menysystemet i MY CAR återställas till grundinställningen. För beskrivning av menysystemet, se MY CAR (s. 108).

Relaterad information

- Allmänt om klimat (s. 120)

Luftdistribution i kupé

Den inkommande luften fördelas genom ett antal olika munstycken i kupén.

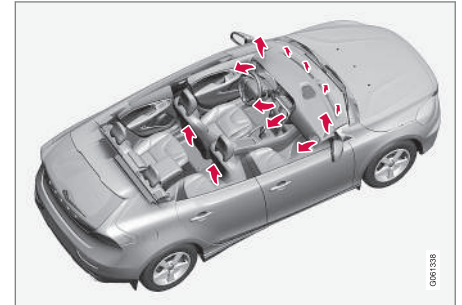

I **AUTO**-läget* sker luftdistributionen helt automatiskt.

Vid behov går den att styra manuellt, se luftfördelningstabellen (s. 132).

◀ Ventilationsmunstycken i instrumentpanel

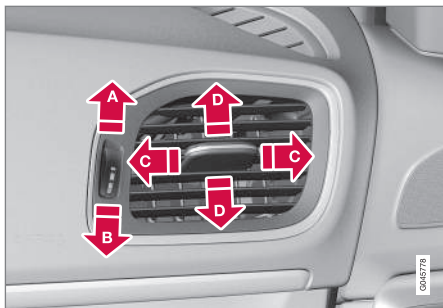

- A** Öppet
- B** Stängt
- C** Riktning av luftströmmen i sidled
- D** Riktning av luftströmmen i höjdlöd

Om munstyckena riktas mot sidofönstren kan imma elimineras.

i OBS

Tänk på att små barn kan vara känsliga för luftströmmar och drag.

Luftfördelning



- 1** Luftfördelning – defroster vindruta
- 2** Luftfördelning – ventilationsmunstycke instrumentpanel
- 3** Luftfördelning – ventilation golv

Figuren utgörs av tre knappar. Vid tryck på knapparna tänds i bildskärmen (se bilden nedan) motsvarande figur och en pil framför respektive del av figuren som visar vilken luftfördelning som är vald. För mer information, se luftfördelningstabellen (s. 132).



Vald luftfördelning visas i mittkonsolens bildskärm.

Relaterad information

- Allmänt om klimat (s. 120)
- Autoreglering (s. 128)
- Luftdistribution – återcirkulation (s. 131)

Elektronisk klimatanläggning – ECC*

ECC (Electronic Climate Control) håller den temperatur som väljs i kupén och kan ställas in separat för förar- och passagerarsidan.

Med autofunktionen regleras temperatur, luftkonditionering, fläkthastighet, återcirkulation och luftfördelning automatiskt.

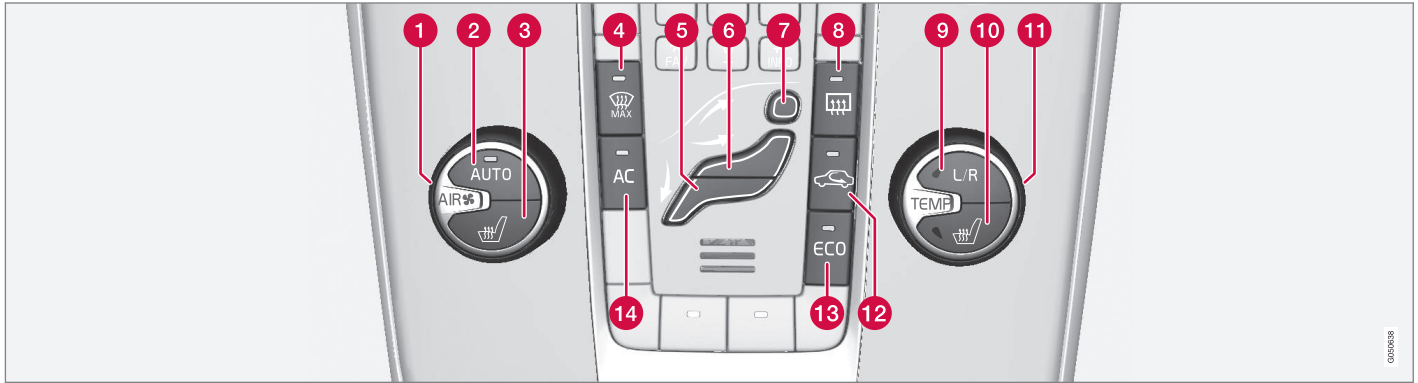

- | | | |
|---|---|---|
| <p>1 Fläkt (s. 128)</p> <p>2 AUTO – Automatisk klimatregering (s. 128)</p> <p>3 Eluppvärmt framsäte (s. 127), vänster sida</p> <p>4 Eluppvärmd vindruta* och max. defroster (s. 130)</p> <p>5 Luftfördelning (s. 123) – ventilation golv</p> <p>6 Luftfördelning – ventilationsmunstycke instrumentpanel</p> | <p>7 Luftfördelning – defroster vindruta</p> <p>8 Eluppvärmd bakruta och yttre backspeglar (s. 102)</p> <p>9 Inställning vänster/höger sida för temperaturreglering (s. 129)</p> <p>10 Eluppvärmt framsäte (s. 127), höger sida</p> <p>11 Temperaturreglering (s. 129)</p> <p>12 Återcirkulation (s. 131)</p> | <p>13 ECO* (s. 278)</p> <p>14 AC – Luftkonditionering på/av (s. 129)</p> <p>Relaterad information</p> <ul style="list-style-type: none"> • Allmänt om klimat (s. 120) |
|---|---|---|

Elektronisk temperaturkontroll – ETC

Med ETC (Electronic Temperature Control) regleras temperaturen automatiskt medan luftdistribution och fläkttreglering sköts manuellt.

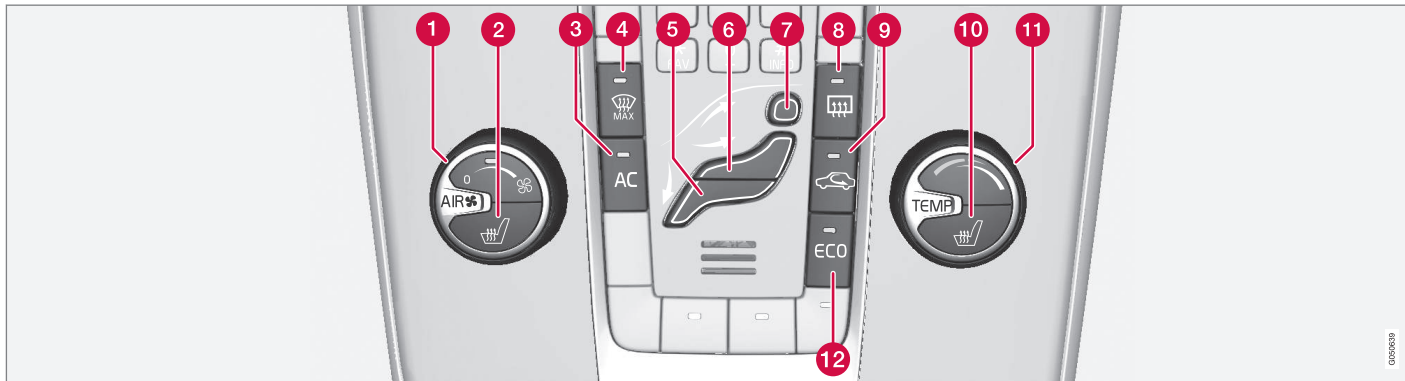

- | | |
|---|--|
| <ul style="list-style-type: none"> 1 Fläkt (s. 128) 2 Eluppvärmt framsäte (s. 127), vänster sida 3 AC – Luftkonditionering på/av (s. 129) 4 Eluppvärmd vindruta och max. defroster* 5 Luftfördelning (s. 123) – ventilation golv 6 Luftfördelning – ventilationsmunstycke instrumentpanel | <ul style="list-style-type: none"> 7 Luftfördelning – defroster vindruta 8 Eluppvärmd bakruta och yttre backspeglar (s. 102) 9 Återcirkulation (s. 131) 10 Eluppvärmt framsäte (s. 127), höger sida 11 Temperaturreglering (s. 129) 12 ECO* (s. 278) |
|---|--|

Relaterad information

- Allmänt om klimat (s. 120)

Eluppvärmda framsäten*

Framsätens uppvärmning har tre lägen för att öka komforten för förare och passagerare när det är kallt.

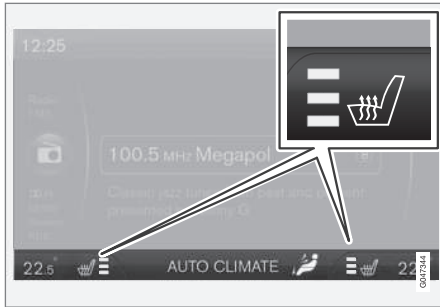

Aktuell värmenivå visas i mittkonsolens bildskärm.



Tryck upprepade gånger på knappen för att skifta mellan de olika nivåerna eller stänga av funktionen.

Tre värmenivåer som ger olika uppvärmningseffekt finns:

- Högsta värmenivån – tre orange fält lyser i mittkonsolens bildskärm (se bilden ovan).
- Lägre värmenivån – två orange fält lyser i bildskärmen.

- Lägsta värmenivån – ett orange fält lyser i bildskärmen.
- Stäng av värmen – inget fält lyser.

VARNING

Eluppvärmt säte ska inte användas av personer som har svårt att uppfatta temperaturökning på grund av känselbortfall eller av någon anledning har svårigheter att hantera reglaget för det eluppvärmda sätet. I annat fall kan brännskada uppstå.

Relaterad information

- Allmänt om klimat (s. 120)
- Eluppvärmt baksäte* (s. 127)

Eluppvärmt baksäte*

Uppvärmningen av baksätets ytterpositioner har tre lägen för att öka komforten för passagerare när det är kallt.



Aktuell värmenivå visas i tryckknappens lampor:

Tryck upprepade gånger på knappen för att skifta mellan de olika nivåerna eller stänga av funktionen.

Tre värmenivåer som ger olika uppvärmningseffekt finns:

- Högsta värmenivån – tre lampor lyser.
- Lägre värmenivån – två lampor lyser.
- Lägsta värmenivån – en lampa lyser.
- Stäng av värmen – ingen lampa lyser.



⚠ VARNING

Eluppvärmt säte ska inte användas av personer som har svårt att uppfatta temperaturökning på grund av känselbortfall eller av någon anledning har svårigheter att hantera reglaget för det eluppvärmda sätet. I annat fall kan brännskada uppstå.

Relaterad information

- Allmänt om klimat (s. 120)
- Eluppvärmda framsäten* (s. 127)

Fläkt

Fläkten bör alltid vara aktiverad, detta för att undvika isma på rutorna.

i OBS

Om fläkten är helt avstängd kopplas luftkonditioneringen inte in – vilket kan ge risk för isma på rutorna.

Med ECC*



Vrid vredet för att öka eller minska fläkthastigheten, **AUTO** kopplas ur. Om **AUTO** väljs regleras fläkthastigheten automatiskt (s. 128) – tidigare inställd fläkthastighet kopplas ur.

Med ETC



Vrid vredet för att öka eller minska fläkthastigheten.

Relaterad information

- Allmänt om klimat (s. 120)
- Elektronisk klimatanläggning – ECC* (s. 125)
- Elektronisk temperaturkontroll – ETC (s. 126)

Autoreglering

Autoreglering är endast möjlig i en elektronisk klimatanläggning (ECC) (s. 125).



Autofunktionen reglerar automatiskt temperatur (s. 129), luftkonditionering (s. 129), fläkthastighet (s. 128), återcirkulation (s. 131) och luftfördelning (s. 123).

Vid val av en eller flera manuella funktioner fortsätter övriga funktioner att styras automatiskt. Vid tryck på **AUTO** kopplas alla manuella inställningar bort. Bildskärmen visar **AUTOKLIMAT**.

Fläkthastigheten i automatläget kan ställas in i menysystemet MY CAR. För beskrivning av menysystemet, se MY CAR (s. 108).

Relaterad information

- Allmänt om klimat (s. 120)

Temperaturreglering i kupé

När bilen startas är den senast gjorda temperaturinställningen kvar.

i OBS

Det går inte att påskynda uppvärmningen/ nedkyllningen genom att välja högre/lägre temperatur än den som egentligen önskas.

Med ECC*

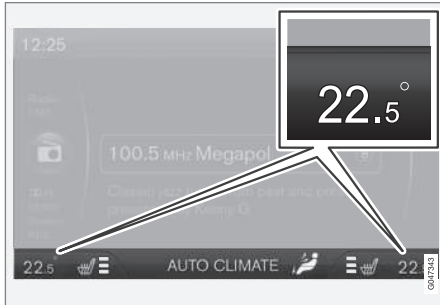

Aktuell temperatur för vardera sida visas i mittkonsolens bildskärm.



Temperaturen för förarsidan och passagerarsidan kan ställas in separat. Tryck på **L/R** i knappen upprepade gånger för att välja inställning för vänster, höger eller båda sidorna.

Ställ in temperaturen med vredet – vald temperatur för vardera sida visas i mittkonsolens bildskärm.

Med ETC



Med vredet kan temperaturen i kupén ställas in.

Relaterad information

- Allmänt om klimat (s. 120)
- Faktisk temperatur (s. 121)
- Elektronisk temperaturkontroll – ETC (s. 126)
- Elektronisk klimatanläggning – ECC* (s. 125)

Luftkonditionering

Luftkonditioneringen kylar ned och avfuktar inkommande luft vid behov.



När lampan i **AC**-knappen lyser styrs luftkonditioneringen av systemets automatik.

När lampan i **AC**-knappen är släckt är luftkonditioneringen urkopplad. Övriga funktioner

styrs fortfarande automatiskt. När max. defrosterfunktionen (s. 130) aktiveras slås luftkonditioneringen på automatiskt, så att luften avfuktas maximalt.

Avfuktning och avfrostning av vindruta

Eluppvärmd vindruta* och max. defroster används för att snabbt få bort imma och is från vindruta och sidorutor.

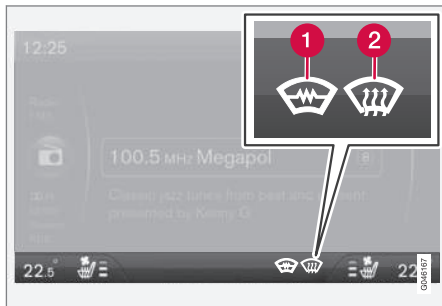

Vald inställning visas i mittkonsolens bildskärm.

- 1 Eluppvärmd vindruta*
- 2 Max. defroster



Lampan i defrosterknappen lyser när funktionen är inkopplad.

Tryck upprepade gånger på knappen för att skifta mellan de olika nivåerna eller stänga av funktionen.

För bilar utan eluppvärmd vindruta finns en avfrostningsnivå:

- Luft strömmar till rutorna – symbol (2) lyser i bildskärmen.
- Stäng av funktionen – ingen symbol lyser.

För bilar med eluppvärmd vindruta finns två olika avfrostningsnivåer:

- Starta eluppvärmningen av vindrutans² – symbol (1) lyser i bildskärmen.
- Starta eluppvärmningen av vindrutans² och luftström till rutorna – symbolerna (1) och (2) lyser i bildskärmen.
- Stäng av funktionen – ingen symbol lyser.

i OBS

Eluppvärmd vindruta och IR-ruta (s. 20) kan ha inverkan på prestandan hos transpondrar och annan kommunikationsutrustning.

i OBS

En triangulär yta längst ut på vardera sida av vindrutans är inte eluppvärmd, där kan avisningen ta längre tid.

i OBS

Eluppvärmd vindruta är inte tillgänglig när motorn är auto-stoppad (s. 270).

När funktionen är aktiv sker dessutom följande för att ge maximal avfuktning av luften i kupén:

- Luftkonditioneringen kopplas automatiskt in
- återcirkulationen och luftkvalitetssystemet kopplas automatiskt ur.

i OBS

Ljudnivån ökar i och med att fläkten går på max.

När defrosterfunktionen stängs av återgår klimat-anläggningen till de föregående inställningarna.

Relaterad information

- Allmänt om klimat (s. 120)

² Kompassen är släckt när den eluppvärmda vindrutans är aktiv.

Luftdistribution – återcirkulation

Återcirkulation väljs för att utestänga dålig luft, avgaser etc. från kupén, dvs. ingen luft från utsidan sugs in i bilen när funktionen är aktiverad.



När återcirkulation är inkopplad, lyser den orangefärgade lampan i knappen.

! VIKTIGT

Om luften i bilen återcirkuleras för länge finns det risk för imbildning på rutornas insidor.

Timer

Med timerfunktionen aktiverad kommer anläggningen att lämna manuellt aktiverat återcirkulationsläge efter en tid som beror på yttertemperaturen. Det minskar risken för is, imma och dålig luft.

Det är möjligt att aktivera/deaktivera funktionen i menysystemet MY CAR. För beskrivning av menysystemet, se MY CAR (s. 108).

i OBS





Vid val av max. defroster kopplas alltid återcirkulationen ur.

Relaterad information

- Allmänt om klimat (s. 120)
- Luftdistribution i kupé (s. 123)
- Luftdistribution – tabell (s. 132)

Luftdistribution - tabell

Med tre knappar väljs fördelningen (s. 123) av luften.

	Luftdistribution	Används
	Stor mängd varm luft strömmar till rutorna.	för att snabbt bli av med is och imma.
	Luft till vindruta, via defrostermunstycke, och sidorutor. Visst luftflöde från ventilationsmunstycken.	för att undvika im- och isbildning i kallt och fuktigt klimat (för att uppnå detta får inte fläktnivån vara för låg).
	Luftström till rutorna och från instrumentpanelens ventilationsmunstycken.	för att få god komfort i varmt och torrt klimat.
	Luftström i huvud- och brösthöjd från ventilationsmunstyckena i instrumentpanelen.	för att få god nedkylning i varmt klimat.

	Luftdistribution	Används
	Luft till golv och rutor. Visst luftflöde från ventilationsmunstycken i instrumentpanelen.	för att få en behaglig komfort och bra avimning i kallt eller fuktigt klimat.
	Luft till golv och från ventilationsmunstycken i instrumentpanelen.	i soligt väder vid svala utomhustemperaturer.
	Luft till golvet. Visst luftflöde från ventilationsmunstycken i instrumentpanelen och till rutor.	för att få värme eller kyla till golvet.
	Luftström till rutor, från ventilationsmunstycken i instrumentpanelen och till golv.	för att få svalare längs golvet i varmt, torrt klimat eller varmare upptill i kallt klimat.

Relaterad information

- Allmänt om klimat (s. 120)
- Luftdistribution – återcirkulation (s. 131)

Motor- och kupévärmare*

Genom förkonditionering förbereder värmaren motor och kupé innan avfärd så att både slitage och energibehov under färd minskas. Då du värmer upp din bil förlängs även körsträckan.

Värmaren kan startas direkt (s. 135) eller med tidur (s. 136).

Om ytttemperaturen överstiger 15 °C kan värmaren inte startas. Värmarens maximala gångtid är 50 minuter.

⚠ VARNING

Använd inte den bränsle drivna värmaren inomhus. Avgaser utsöndras.

i OBS

När den bränsle drivna värmaren är aktiv kan rök komma från underdelen av bilen, vilket är helt normalt.

Tankning

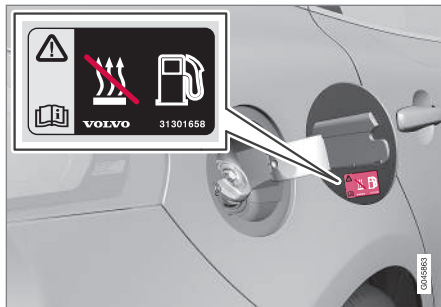

Varningsdekal på tankluckan.

⚠ VARNING

Bränsle som spillts ut kan antändas. Stäng av den bränsle drivna värmaren innan tankning påbörjas.

Kontrollera i kombiinstrumentet att värmaren är avstängd, när den arbetar visas värmesymbolen.

Parkering i backe

I de fall då bilen parkeras i kraftig lutning bör den stå med fronten nedåt för att säkra bränsletillförseln till den bränsle drivna värmaren.

Batteri och bränsle

Om batteriet inte har fullgod laddning eller om nivån i bränsletanken är för låg, stängs värmaren

av automatiskt och displayen visar ett meddelande. Bekräfta meddelandet med ett tryck på blinkerspakens (s. 105) **OK**-knapp.

! VIKTIGT

Upprepad användning av värmaren i kombination med korta körsträckor kan orsaka låg laddningsnivå i startbatteriet, detta kan leda till att värmaren stoppas eller aldrig startas. I värsta fall kommer motorstart inte att vara möjlig.

För att säkerställa att startbatteriet återladdas med lika mycket energi som värmaren förbrukar, bör man vid regelbunden användning av värmaren köra bilen lika lång tid som värmaren används. Värmaren används maximalt 50 minuter vid varje tillfälle.

Relaterad information

- Motor- och kupévärmare* – meddelanden (s. 137)
- Extravärmare* (s. 138)

Motor- och kupévärmare* – direktstart

Motor- och kupévärmaren går att starta direkt.

Direktstart går att göra via:

- informationsdisplay
- fjärrnyckel*
- mobil*.

Vid direktstart av motor- och kupévärmaren (s. 134) kommer den att vara aktiverad i 50 minuter.

Uppvärmningen av kupén startar så fort motorns kylvätska uppnått rätt temperatur.

i OBS

Bilen kan startas och köras medan värmaren är igång.

Direktstart via informationsdisplay

1. Tryck på **OK** för att komma till meny.
2. Stega med tumhjulet till **Parkeringsvärmare** och välj med **OK**.
3. Stega vidare i nästa meny till **Direktstart** för att aktivera värmaren och välj med **OK**.
4. Gå ur menyen med **RESET**.

Direktstart via fjärrnyckel*

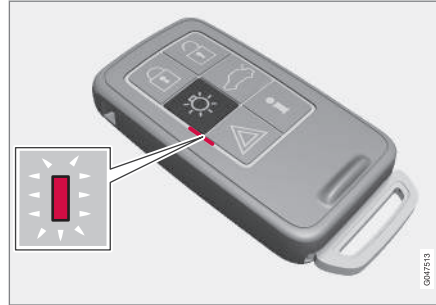

Indikeringslampan på fjärrnyckel med PCC*.

Motor- och kupévärmaren kan aktiveras via fjärrnyckeln:

- Håll inne knappen för trygghetsbelysning  i 2 sekunder.

Varningsblinkers ger information enligt följande:

- 5 korta blink följt av ett fast sken i ca 3 sekunder – signalen har nått bilen och värmaren har aktiverats.
- 5 korta blink – signalen har nått bilen men värmaren har inte aktiverats.
- Varningsblinkers förblir släckta – signalen har inte nått bilen.

Om knappen för information  trycks in när värmaren är aktiv så kommer indikeringslampan

att visa status för detta – samtidigt visas bilens låsstatus (s. 159). Under tiden status undersöks avger indikeringslampan ett par korta blink som följs av ett fast sken om värmaren är aktiv.

Status visas även i färrdatoren under pågående uppvärmning.

Direktstart via mobil*

Aktivering och information om valda inställningar finns tillgängligt via Volvo On Call* app.

Relaterad information

- Motor- och kupévärmare* – tidur (s. 136)
- Motor- och kupévärmare* – direktavstängning (s. 136)
- Motor- och kupévärmare* – meddelanden (s. 137)

Motor- och kupévärmare* – direktavstängning

Motor- och kupévärmaren går att stänga av direkt via informationsdisplayen.

1. Tryck på **OK** för att komma till meny.
2. Stega med tumhjulet till **Parkeringsvärmare** och välj med **OK**.
3. Stega vidare i nästa meny till **Avbryt** för att deaktivera värmaren och välj med **OK**.
4. Gå ur menyn med **RESET**.

Relaterad information

- Motor- och kupévärmare* – direktstart (s. 135)
- Motor- och kupévärmare* – tidur (s. 136)
- Motor- och kupévärmare* – meddelanden (s. 137)

Motor- och kupévärmare* – tidur

Motor- och kupévärmarens (s. 134) tidur är kopplade till bilens klocka.

Två olika tidpunkter kan väljas med tidur. Med tidpunkt avses här det klockslag då uppvärmningen av bilen är klar. Bilens elektronik väljer tidpunkt när uppvärmningen ska börja utifrån rådande yttertemperatur.

OBS

Om bilens klocka ställs om, raderas eventuellt gjord programmering av tiduren.

Inställning

1. Tryck på **OK** för att komma till meny.
2. Stega med tumhjulet (s. 105) till **Parkeringsvärmare** och välj med **OK**.
3. Välj ett av de båda tiduren med hjälp av tumhjulet och bekräfta med **OK**.
4. Tryck kort på **OK** för att komma till den upplysta timinställningen.
5. Välj önskad timme med tumhjulet.
6. Tryck kort på **OK** för att komma till den upplysta minutinställningen.
7. Välj önskad minut med tumhjulet.
8. Tryck på **OK**³ för att bekräfta inställningen.

9. "Backa" i menystrukturen med **RESET**.
10. Välj det andra tiduret (fortsätt från punkt 2) eller gå ur menyn med **RESET**.

Starta

1. Tryck på **OK** för att komma till meny.
2. Stega med tumhjulet till **Parkeringsvärmare** och välj med **OK**.
3. Välj ett av de båda tiduren med hjälp av tumhjulet och aktivera med **OK**.
4. Gå ur menyn med **RESET**.

Avstängning

En tidurstartad värmare kan stängas av manuellt, innan tiduret gör det. Gör så här:

1. Tryck på **OK** för att komma till meny.
2. Stega med tumhjulet till **Parkeringsvärmare** och välj med **OK**.
 - > Om ett tidur är satt men inte aktiverat syns en klock-ikon bredvid den inställda tiden.
3. Välj ett av de båda tiduren med hjälp av tumhjulet och bekräfta med **OK**.

³ Ytterligare ett tryck på **OK** aktiverar tiduret.

4. Stäng av tiduret genom att trycka:

- länge på **OK** eller
- kort på **OK** för att komma vidare i menyn. Välj sedan att stoppa tiduret och bekräfta valet med **OK**.

5. Gå ur menyn med **RESET**.

En tidurstartad värmare kan även stängas av direkt (s. 135).

Relaterad information

- Motor- och kupévärmare* – meddelanden (s. 137)

Motor- och kupévärmare* – meddelanden

Symboler och meddelanden gällande motor- och kupévärmaren (s. 134) skiljer sig beroende på om kombiinstrumentet är analogt (s. 62) eller digitalt (s. 63).



När värmaren är aktiverad lyser värme-symbolen i informationsdisplayen.

När någon av tiduren är aktiverad, lyser symbolen för aktiverat tidur i informationsdisplayen samtidigt som inställd tid visas intill symbolen.





Symbol för aktiverat tidur i analogt kombiinstrument.





Symbol för aktiverat tidur i digitalt kombiinstrument.

Tabellen visar förekommande symboler och displaytexter.

Symbol	Meddelande	Innebörd
		Värmaren är påslagen och arbetar. Värmarens tidur aktiverat efter att fjärrnyckeln tagits ur startlåset och bilen lämnats – motor och kupé är uppvärmda vid inställd tid.
 	Bränsle-driven värmare stoppad Batteri i sparläge	Värmaren stoppad av bilens elektronik för att möjliggöra motorstart.



Symbol	Meddelande	Innebörd
	Bränsle- driven värmare stoppad Låg bränsle- nivå	Inställning av värmaren inte möjlig p.g.a. för låg bränslenivå – detta för att möjliggöra motorstart samt ca 50 km körning.
	Bränsle- driven värmare Service erfordras	Värmaren ur funktion. Kontakta en verkstad för reparation. Volvo rekommenderar att du kontaktar en auktoriserad Volvo-verkstad.

En displaytext slocknar automatiskt efter en stund eller efter ett tryck på blinkerspakens (s. 105) **OK**-knapp.

Relaterad information

- Motor- och kupévärmare* – direktstart (s. 135)
- Motor- och kupévärmare* – tidur (s. 136)

Extravärmare*

För bilar med dieselmotorer som säljs i kalla klimatzoner⁴ kan en extravärmare behövas för att uppnå rätt arbetstemperatur i motorn och få tillräcklig värme i kupén.

Bilen är i sådana fall utrustad antingen med en

- elektrisk extravärmare (s. 139) eller
- bränsle driven extravärmare (s. 138)⁵.

Relaterad information

- Motor- och kupévärmare* (s. 134)

Bränsle driven extravärmare*

Bilen är utrustad antingen med en elektrisk (s. 139) eller bränsle driven extravärmare (s. 138).

Värmaren startar automatiskt när extra värme behövs då motorn är igång.

Värmaren stängs av automatiskt när rätt temperatur uppnåtts eller när motorn stängs av.

i **OBS**

När extravärmaren är aktiv kan rök komma från underdelen av bilen, vilket är helt normalt.

Autoläge eller avstängning

Den automatiska starten av extravärmaren kan stängas av om så önskas.

i **OBS**

Volvo rekommenderar att den bränsle driven extravärmaren stängs av vid korta körsträckor.

1. Före motorstart: Välj nyckelläge **I** (s. 77).
2. Tryck på **OK** för att komma till meny.

⁴ En auktoriserad Volvohandlare har information om vilka geografiska områden som berörs.

⁵ För bilar utrustade med parkeringsvärmare (s. 134).

3. Stega med tumhjulet till **Extravärmare**⁶ alternativt **Inställningar**⁷ och välj med **OK**.
4. Välj ett av alternativen **PÅ** eller **AV** med hjälp av tumhjulet och bekräfta med **OK**.
5. Gå ur menyn med **RESET**.

i **OBS**

Menyalternativen är bara synliga i nyckelläge I – eventuell justering måste därför göras före motorstart.

Relaterad information

- Motor- och kupévärmare* (s. 134)

Elektrisk extravärmare*

Bilen är utrustad antingen med en bränsledriven (s. 138) eller elektrisk extravärmare (s. 138).

Värmaren kan inte regleras manuellt utan aktiveras automatiskt efter motorstart vid yttre temperaturer under 9 °C och stängs av efter att inställd kupétemperatur är uppnådd.

Relaterad information

- Motor- och kupévärmare* (s. 134)

⁶ Analogt kombiinstrument.

⁷ Digitalt kombiinstrument.

LASTNING OCH FÖRVARING

Förvaringsplatser

Översikt av förvaringsplatser i kupén.

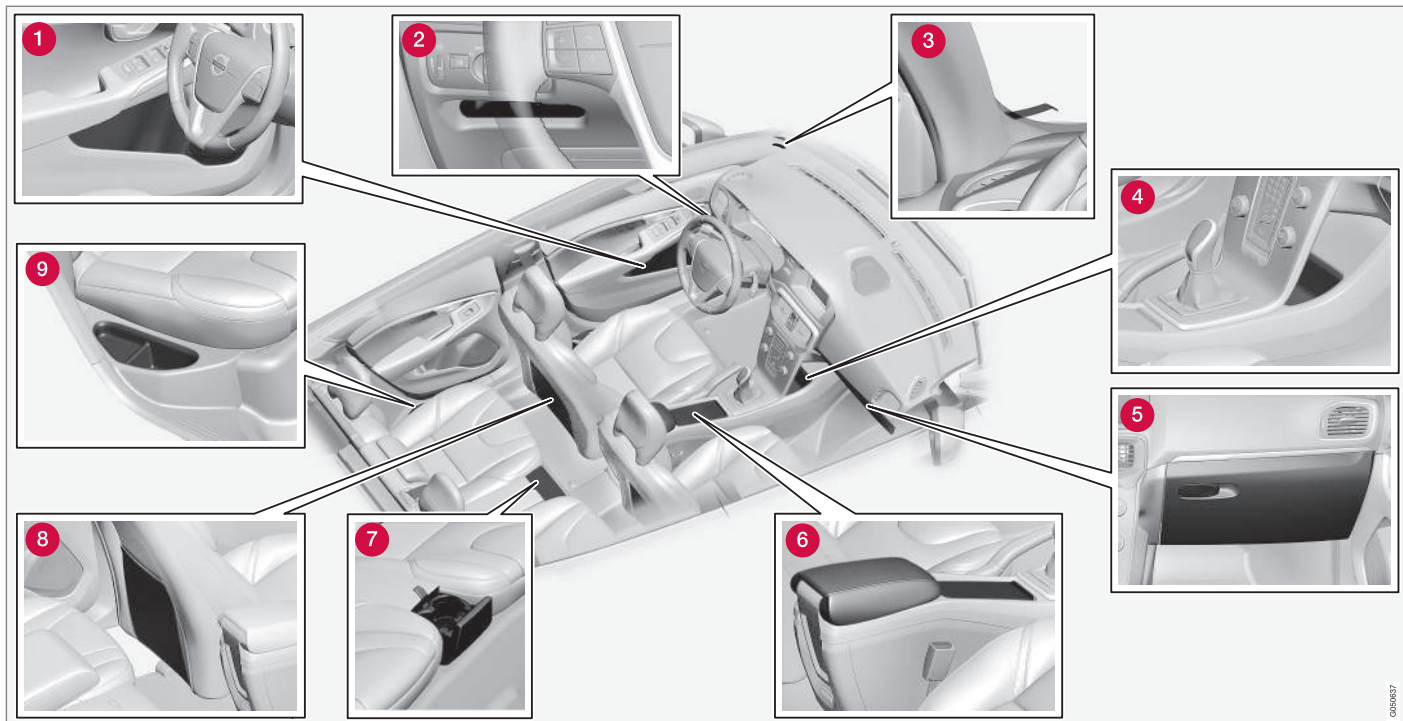

0006037

- 1 Förvaringsfack¹ i dörrpanel
- 2 Förvaringsfack, förarsida (s. 144)
- 3 Biljettklämma
- 4 Förvaringsfack
- 5 Handskfack (s. 145)
- 6 Förvaringsfack, mugghållare (s. 144)
- 7 Mugghållare* i baksäte
- 8 Förvaringsficka²
- 9 Förvaringsfack, baksäte

VARNING

Förvara lösa föremål, såsom mobiltelefon, kamera, fjärrkontroll till extrautrustning etc., i handskfacket eller andra fack. Vid hård inbromsning eller kollision kan dessa annars skada personer i bilen.

¹ Med iskräpehållare på förarsidan.

² Gäller inte textilkädsel.

Förvaringsfack förarsida

Detta förvaringsfack (s. 142) är placerat på förarsidan, till vänster under belysningspanelen.

VARNING

Förvara inga vassa föremål i facket eller föremål som sticker ut.

Tunnelkonsol

Tunnelkonsolen är placerad mellan framsätena.

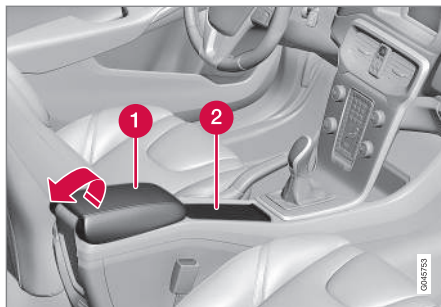

- 1 Förvaringsfack (t.ex. för cd-skivor) och USB*/AUX-ingång under armstödet.
- 2 Innehåller mugghållare för förare och passagerare.

Relaterad information

- Förvaringsplatser (s. 142)
- Tunnelkonsol – armstöd (s. 144)

Tunnelkonsol – armstöd

Tunnelkonsolen är placerad mellan framsätena.

I stängt läge är tunnelkonsolens armstöd justerbart* i längsled.

Relaterad information

- Tunnelkonsol – 12 V-uttag (s. 146)

Handskfack

Handskfacket är placerat på passagerarsidan.

Här kan t.ex. bilens ägarmanual och kartor förvaras. Hållare för pennor finns på luckans insida. Handskfacket kan låsas* (s. 170), med hjälp av nyckelbladet (s. 161).

Relaterad information

- Förvaringsplatser (s. 142)

Iläggsmattor*

Iläggsmattor samlar upp t.ex. skräp och snöslask. Volvo tillhandahåller speciellt tillverkade iläggsmattor.

VARNING

Använd endast en iläggsmatta vid varje plats och kontrollera innan färd att mattan vid förarplatsen är ordentligt nedstucken och förankrad i piggarna för att inte komma i kläm vid och under pedalerna.

Relaterad information

- Rengöring av interiör (s. 365)

Makeup-spegel

Makeup-spegeln är placerad på solskyddets baksida.



Makeup-spegel med belysning.

Lampan tänds automatiskt då locket lyfts upp.

Relaterad information

- Lampbyte – belysning i makeup-spegel (s. 344)

Tunnelkonsol – 12 V-uttag

Eluttagen (12 V) är placerade i tunnelkonsolens förvaringsfack samt bredvid mugghållaren.

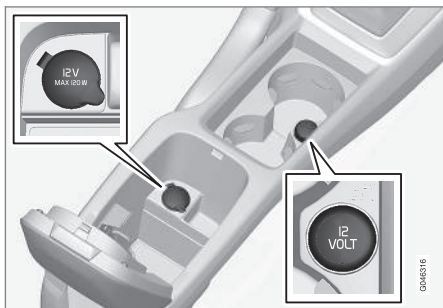

12 V-uttag i tunnelkonsol, framsäte.

Eluttagen kan användas för olika tillbehör avsedda för 12 V, t.ex. bildskärmar, musikspelare och mobiltelefoner. För att uttagen ska leverera ström måste fjärrnyckeln vara lägst i nyckel-läge I (s. 77).

⚠ VARNING

Låt alltid pluggen sitta i uttaget när det inte används.

i OBS

Extrautrustning och tillbehör – t.ex. bildskärmar, musikspelare och mobiltelefoner – som är anslutna till något av kupéns 12 V eluttag, kan aktiveras av klimatsystemet även då fjärrnyckeln är urtagen eller när bilen är låst, exempelvis då motor- och kupévärmaren* aktiveras vid en förinställd tidpunkt.

Dra därför ut kontaktarna ur eluttagen till extrautrustningen eller tillbehören då de inte används eftersom startbatteriet kan tömmas vid ett sådant tillfälle!

! VIKTIGT

Max. strömuttag är 10 A (120 W) i vardera uttag.

i OBS

Kompressorn för provisorisk däcktätning (s. 320) är provad och godkänd av Volvo.

Relaterad information

- 12 V-uttag – lastutrymme (s. 149)

Lastning

Lastförmågan beror på bilens tjänstevikt.

Lastförmågan beror på bilens tjänstevikt. Summan av passagerares vikt och samtliga tillval reducerar bilens lastförmåga med motsvarande vikt.

För utförlig information om vikter, se Vikter (s. 373).



Bakluckan öppnas via en knapp på belysningspanelen eller fjärrnyckeln, se Låsning/upplåsning – baklucka

(s. 170).

⚠ VARNING

Bilens köregenskaper förändras beroende på lastens vikt och placering.

Att tänka på vid lastning

- Placera lasten tryckt mot baksätets ryggstöd. Observera att inga föremål får hindra funktionen för framstolarnas WHIPS-system om något av baksätets ryggstöd är nedfällt, se WHIPS – sittställning (s. 38).
- Centrera lasten.
- Tung föremål ska placeras så lågt som möjligt. Undvik att placera tung last på nedfällda ryggstöd.

- Täck skarpa kanter med något mjukt för att inte skada klädseln.
- Förankra all last med remmar eller spännband i lastsäkringsöglorna.

VARNING

Ett löst föremål som väger 20 kg (44 pund) kan vid en frontalkollision i en hastighet av 50 km/h (30 mph) komma att uppnå en rörelsevikt som motsvarar 1000 kg (2200 pund).

VARNING

Skyddseffekten från krockgardinen i innertaket kan utebli eller reduceras om lasten når för högt.

- Lasta aldrig ovanför ryggstöden.

VARNING

Förankra alltid lasten. Vid en hård inbromsning kan den annars förskjutas och skada personer i bilen.

Täck skarpa kanter och vassa hörn med något mjukt.

Stäng av motorn och ansätt parkeringsbromsen vid lastning/lossning av långa föremål. I ogynnsamma fall kan annars lasten komma åt växelspaken eller växelväljaren och därigenom föra den till ett körläge – bilen kan då rulla iväg.

Relaterad information

- Lastsäkringsöglor (s. 148)
- Lastnät* (s. 150)
- Lastning – lång last (s. 147)
- Taklast (s. 148)

Lastning – lång last

För att förenkla lastning i lastutrymmet kan baksätets ryggstöd fällas ned. För extra lång last kan även passagerarstolens ryggstöd fällas.

Fällning av av passagerarstolen

Se Säten fram (s. 78).

Fällning av ryggstöd i baksäte

Se (s. 81).

Relaterad information

- Lastning (s. 146)

Taklast

Vid taklast rekommenderas de lasthållare som Volvo har utvecklat. Detta för att undvika skador på bilen och för att uppnå största möjliga säkerhet vid färd.

Följ noggrant den monteringsanvisning som bifogas lasthållaren.

- Lasthållare ska alltid monteras på aluminiumskenan.
- Kontrollera regelbundet att lasthållarna och lasten sitter ordentligt fast. Surra lasten väl med lastband.
- Fördela lasten jämnt över lasthållarna. Lägg den tyngsta lasten underst.
- Bilens vindfång och därmed bränsleförbrukningen ökar med lastens storlek.
- Kör mjukt. Undvik häftiga accelerationer, hårda inbromsningar och hård kurvtagning.

VARNING

Bilens tyngdpunkt och köregenskaper förändras vid lastning på taket.

För information om maximalt tillåten last på taket, inklusive lasthållare och eventuell takbox, se Vikter (s. 373).

Relaterad information

- Lastning (s. 146)

Lastsäkringsöglor

Lastsäkringsöglorna används till att fästa spännband för att förankra gods i lastutrymmet.

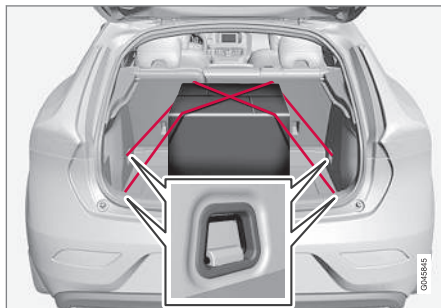

VARNING

Hårda, skarpa och/eller tunga föremål som ligger eller sticker ut kan orsaka personskador vid en kraftig inbromsning.

Spänn alltid fast stora och tunga saker med säkerhetsbältet eller lastsäkringsband.

Relaterad information

- Lastning (s. 146)

Lastning – bärkassehållare

Bärkassehållarna håller kassar på plats och förhindrar att de välter och sprider sitt innehåll i lastutrymmet. Belastning på hållaren är max 3 kg.

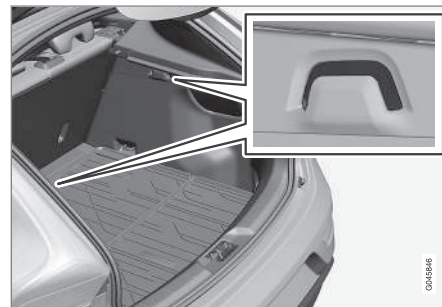

Bärkassehållare

Relaterad information

- Lastning (s. 146)
- Lastning – uppfällbar bärkassehållare* (s. 149)

Lastning – uppfällbar bärkassehållare*

Uppfällbar bärkassehållare i golv håller kassar på plats och förhindrar att de välter och sprider sitt innehåll i lastutrymmet och kan öppnas upp i tre lägen.



Uppfällbar bärkassehållare

Den kan sättas i två justeringslägen och ett så kallat serviceläge då den är helt uppfälld. Den finns med två varianter av golvkombination, ett med justeringslägen i balja under golv och ett med justeringslägen i plast-skenor. Uppfällning nedan visar justeringsläge i balja under golv.

Belastning på den mittre hållaren är max 3 kg och på de yttre max 10 kg.

Uppfällning



- 1 Lyft i handtaget* på övre golv och vik upp golvet.
- 2 För fram golvet till ett passande läge och placera det i justeringsspåret.
3. I serviceläget förs golvet längst fram mot bakre sätesrygg och placeras i plaststödet i mitten.

Relaterad information

- Lastning (s. 146)
- Lastning – bärkassehållare (s. 148)

12 V-uttag – lastutrymme

Eluttaget kan användas för olika tillbehör avsedda för 12 Volt, t.ex. bildskärmar, musikspelare och mobiltelefoner.

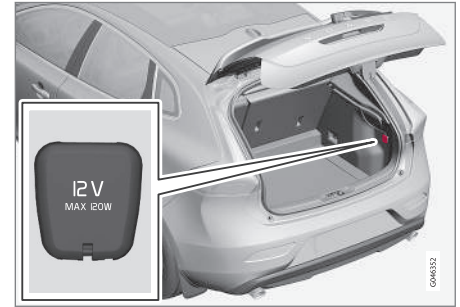

Fäll ner locket för att komma åt eluttaget.

- Uttaget lämnar spänning även när fjärrnyckeln inte är i startlåset.

! VIKTIGT

Max. strömuttag är 10 A (120 W).

i OBS

Tänk på att användning av eluttaget med motorn avslagen medför risk för urladdning av bilens startbatteri.





i OBS

Kompressorn för provisorisk däcktätning (s. 320) är provad och godkänd av Volvo.

Relaterad information

- Tunnelkonsol – 12 V-uttag (s. 146)

Lastnät*

Ett lastnät hindrar last från att åka fram i kupén vid häftiga inbromsningar.



Lastnätet monteras i fyra fästpunkter.

Lastnätet måste alltid, av säkerhetsskäl, fästas och förankras på rätt sätt. Nätet är tillverkat av stark nylonväv och fästs bakom framstolarnas ryggstöd.

! VARNING

Last i lastutrymmet måste förankras väl, även med ett korrekt monterat lastnät.

Fastsättning

i OBS

Lastnätet monteras enklast via ena bakdörren.

! VARNING

Det är nödvändigt att försäkra sig om att lastnätets övre infästningar är rätt monterade och att dragbanden är säkert fastsatta. Skadade nät får inte användas.

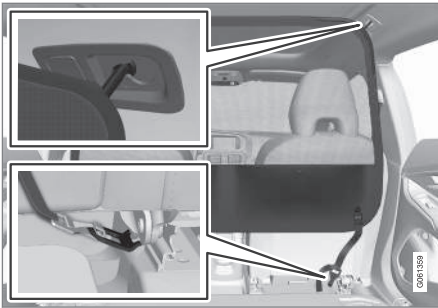

1. Haka fast krokarna i takfästet med dragbandets lås vända mot dig.

Trä lastnätets dragband genom öglorna bak på stolarnas glidskenor – det underlättar om ryggstöden rätas upp och stolarna skjuts fram ett stycke.

Var observant på att inte pressa stol/ryggstöd hårt mot nätet när stol/ryggstöd skjuts bakåt igen – justera bara tills stol/ryggstöd vidrör nätet.

! VIKTIGT

Om stol/ryggstöd pressas hårt bakåt mot lastnätet kan nätet och/eller dess takfästen skadas.

2. Tryck in knappen på dragbandets lås och för dragbandet underifrån genom låset. Spänn åt lastnätet med dragbanden.



Demontering och förvaring

1. Lossa spänningen i lastnätet genom att trycka in knappen på dragbandets lås och mata ut bandet.
2. Haka av krokarna ifrån takfästena.
3. Vik ihop lastnätet och lägg det i förvaringspåsen i lastutrymme.

Relaterad information

- Lastning (s. 146)
- Lastsäkringsöglor (s. 148)

Hatthylla

Hatthyllan kan tas bort för ökat lastutrymme.

Borttagning av hatthylla

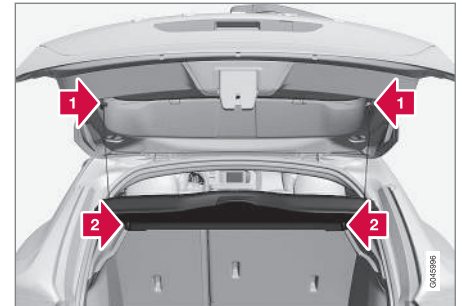

1. Lossa hatthyllans lyftöglor på båda sidor.
2. Haka ur hatthyllan i framkant och ta ut den.

Relaterad information

- Lastning (s. 146)
- Lastning – lång last (s. 147)

LÅS OCH LARM

Fjärrnyckel

Fjärrnyckeln används bl.a. för låsning/upplåsning samt motorstart.

Det finns tre varianter av nycklar – Fjärrnyckel i basutförande, Fjärrnyckel utan PCC* samt Fjärrnyckel med PCC*.

Funktionalitet	Bas ^A	utan PCC ^A	med PCC ^B
Låsning/upplåsning samt löstagbart nyckelblad	x	x	x
Nyckelfri låsning/upplåsning		x	x
Nyckelfri motorstart		x	x
Informationsknapp och indikeringslampor			x

^A 5-knappars nyckel

^B 6-knappars nyckel

Mer information

- Fjärrnyckel Bas – är en nyckel i basutförande, se Fjärrnyckel – funktioner (s. 157) för beskrivning av dess funktioner.
- Fjärrnyckel utan PCC – med Keyless Drive* (s. 163) samt nyckelfri låsning (s. 165) och upplåsning (s. 165).
- Fjärrnyckel med PCC – har dessutom en informationsknapp och indikeringslampor. Läs mer om dessa unika funktioner (s. 159).

Alla fjärrnycklar har ett löstagbart nyckelblad (s. 160) av metall. Den synliga delen finns i två utföranden för att kunna skilja fjärrnycklarna åt.

Fler fjärrnycklar kan efterbeställas – dock inte andra varianter än den som levererades med bilen. Upp till sex stycken nycklar kan programmeras och användas till en och samma bil.

Bilen levereras med två fjärrnycklar.

VARNING

Om det finns barn i bilen:

Tänk på att alltid bryta strömmen till fönsterhissarna genom att ta ur fjärrnyckeln om föraren lämnar bilen.

Fjärrnyckel – förlust

Vid förlust av en fjärrnyckel (s. 154) kan en ny beställas hos en verkstad – en auktoriserad Volvoverkstad rekommenderas.

De återstående fjärrnycklarna ska tas med till Volvoverkstaden. I stöldförebyggande syfte raderas den förlorade fjärrnyckelns kod ur systemet. Det aktuella antalet nycklar som finns registrerade för bilen kan kontrolleras i menysystemet MY CAR. För beskrivning av menysystemet, se MY CAR (s. 108).

Relaterad information

- Fjärrnyckel – funktioner (s. 157)
- Fjärrnyckel – räckvidd (s. 158)

Fjärrnyckel – personalisering*

Nyckelminnet i fjärrnyckeln gör att vissa inställningar i bilen kan anpassas efter person.

Nyckelminnesfunktionen finns i kombination med till exempel el-manövrerat* förarsäte (s. 79).

Inställningar för yttre backspeglar (s. 101), förarsäte, rattmotstånd (s. 180) samt kombiinstrumentets tema, kontrast- och färgläge (s. 63) kan lagras i nyckelminnet beroende på bilens utrustningsnivå.

Funktionen¹ kan aktiveras/deaktiveras i menysystemet MY CAR. För beskrivning av menysystemet, se MY CAR (s. 108).

När funktionen är aktiverad kopplas inställningarna automatiskt till nyckelminnet. Det innebär att en ändring av en inställning automatiskt kommer att sparas i den specifika fjärrnyckelns minne.

Lagring av inställningar

Gör så här för att lagra inställningarna och använda nyckelminnet i fjärrnyckeln:

1. Lås upp bilen med den fjärrnyckel i vars minne inställningen² ska lagras.
2. Se till att nyckelminnesfunktionen är aktiverad i menysystemet MY CAR.
3. Gör önskade inställningar för t.ex. sätet och de yttre backspeglarna.

4. Inställningarna lagras i den aktuella fjärrnyckelns minne.

Nästa gång bilen låses upp med samma fjärrnyckel kommer positionerna som finns lagrade i nyckelminnet att ställas in automatiskt – förutsatt att de har ändrats sedan förra gången den aktuella fjärrnyckeln användes.

Nödstopp

Om sätet oavsiktligt kommer i rörelse, tryck på någon av sätets inställningsknappar eller minnesknappar så stannar sätet.

Återstart för att nå den sätesposition som lagrats i nyckelminnet görs genom att trycka på upplåsningssknappen på fjärrnyckeln. Förardörren måste då vara öppen.

VARNING

Klämrisk! Se till att barn inte leker med reglagen. Kontrollera att inga föremål finns framför, bakom eller under sätet vid inställning. Se till att ingen av passagerarna i baksätet kan komma i kläm.

Ändring av inställningar

Om flera personer med var sin fjärrnyckel närmar sig bilen, görs inställningarna för t.ex. säte och ytterbackspeglar efter den person vars fjärrnyckel låser upp förardörren.

Om förardörren öppnats av person A med fjärrnyckel A – men person B med fjärrnyckel B ska köra, kan inställningarna ändras på följande sätt:

- Stående vid förardörren eller sittande bakom ratten trycker person B på knappen för upplåsning på sin fjärrnyckel.
- Välj ett av tre möjliga minnen för sätesinställning med sätesknapp 1–3.
- Justera säte och ytterbackspeglar manuellt.

Relaterad information

- Fjärrnyckel – funktioner (s. 157)
- Fjärrnyckel med PCC* – unika funktioner (s. 159)

¹ Kallas Bilnyckelminne i MY CAR.

² Denna inställning påverkar inte inställningar som har lagrats med det elmanövrerade sätets minnesfunktion.

Låsning/upplåsning – indikering

När bilen låses eller låses upp med fjärrnyckeln (s. 154) indikerar bilens blinkers att låsningen/upplåsningen utförts korrekt.

- Låsning – en blinkning och backspeglarna fälls³ in.
- Upplåsning – två blinkningar och backspeglarna fälls³ ut.

i OBS

Var medveten om risken att låsa in fjärrnyckeln i bilen.

Vid låsning sker indikeringen endast om alla lås har låsts och samtliga dörrar är stängda. Indikering ges när sista dörren stängs.

Att välja funktion

Olika alternativ för indikering av låsning/upplåsning med ljus kan ställas in i menysystemet MY CAR. För beskrivning av menysystemet, se MY CAR (s. 108).

Låsindikator

En blinkande diod vid vindrutan verifierar att bilen är låst.



Samma diod som larmindikatorn (s. 175).

i OBS

Även bilar som inte är utrustade med larm har denna indikator.

Relaterad information

- Keyless Drive* (s. 163)
- Larmindikator* (s. 175)

Fjärrnyckel – elektronisk startspärr

Den elektroniska startspärren är ett stöldskydd som förhindrar att fordonet startas (s. 262) av obehörig person.

Varje fjärrnyckel (s. 154) har en unik kod. Bilen kan endast startas med rätt fjärrnyckel med korrekt kod.

Följande felmeddelanden i kombiinstrumentets informationsdisplay är relaterade till den elektroniska startspärren:

³ Endast bilar med el-infällbara backspeglar.

Meddelande	Innebörd
Sätt i bilnyckel	Fel vid läsning av fjärrnyckeln under start – Dra nyckeln ur startlåset, tryck in den igen och gör ett nytt startförsök.
Bilnyckel ej hittad^A	Fel vid läsning av fjärrnyckeln under start – Gör ett nytt startförsök. Om felet kvarstår: Tryck in fjärrnyckeln i startlåset och gör ett nytt startförsök.
Startspärr Gör nytt startförsök	Fel på startspärrsystemet under starten. Om felet kvarstår: Kontakta en verkstad – en auktoriserad Volvoverkstad rekommenderas.

^A Gäller enbart bilar med nyckelfritt start- och låssystem.

Relaterad information

- Fjärrmanövrerad startspärr med spärrsystem* (s. 157)
- Keyless Drive* (s. 163)

Fjärrmanövrerad startspärr med spärrsystem*

Fjärrmanövrerad startspärr med spärrsystem⁴ gör det möjligt att spåra och lokalisera bilen samt att på avstånd aktivera startspärren.

Kontakta närmaste Volvohandlare för mer information och hjälp med att aktivera systemet.

Relaterad information

- Fjärrnyckel (s. 154)
- Fjärrnyckel – elektronisk startspärr (s. 156)





Fjärrnyckel – funktioner

Fjärrnyckeln har funktioner som t.ex. låsning och upplåsning av dörrarna.

Funktioner



Fjärrnyckel i basutförande.

-  Låsning
-  Upplåsning
-  Trygghetsbelysning
-  Baklucka
-  Panikfunktion

⁴ Endast vissa marknader och tillsammans med Volvo On Call*.



Fjärrnyckel med PCC* (Personal Car Communicator).

i Informations-knapp – se Fjärrnyckel med PCC* – unika funktioner (s. 159) för beskrivning av dess funktionalitet.

Funktionsknappar

🔒 Låsning – Låser dörrarna och bakluckan samtidigt som larmet aktiveras, se Låsning/upplåsning – utifrån (s. 167).

Ett långt tryck stänger alla rutor samtidigt. För mer information, se Genomvädringsfunktion (s. 169).

⚠️ VARNING

Om rutor stängs med fjärrnyckeln, kontrollera att ingen får händerna i kläm.

🔓 Upplåsning (s. 167) – Låser upp dörrarna och bakluckan samtidigt som larmet deaktiveras.

Ett långt tryck öppnar alla rutor samtidigt. För mer information, se Genomvädringsfunktion (s. 169).

Funktionen kan ändras från att låsa upp alla dörrarna samtidigt, till att med en knapptryckning först låsa upp enbart förardörren och efter ytterligare en knapptryckning – inom tio sekunder – låsa upp återstående dörrar.

Funktionen kan ändras i menysystemet MY CAR. För beskrivning av menysystemet, se MY CAR (s. 108).

🔦 Trygghetsbelysning (s. 97) – Används för att tända bilens belysning på avstånd.

🚪 Baklucka (s. 170) – Låser upp och avlarmar enbart bakluckan.

⚠️ Panikfunktion – Används för att i nödfall påkalla omgivningens uppmärksamhet.

Om knappen hålls intryckt i minst tre sekunder eller trycks in två gånger inom tre sekunder, aktiveras blinkers och signalhorn.

Funktionen kan stängas av med samma knapp efter att den varit aktiverad i minst fem sekunder. I annat fall stängs den av efter ca tre minuter.

Relaterad information

- Fjärrnyckel (s. 154)

Fjärrnyckel – räckvidd

Fjärrnyckelns (i basutförande) funktioner har en räckvidd på ca 20 meter från bilen.

Om bilen inte verifierar en knapptryckning – gå närmare och gör ett nytt försök.

i OBS

Fjärrnyckelfunktionerna kan störas av omgivande radiovågor, byggnader, topografiska förhållanden etc. Bilen kan alltid låsas/låsas upp med nyckelbladet (s. 161).

Om fjärrnyckeln avlägsnas från bilen då motorn är igång eller nyckelläge **I** eller **II** (s. 76) är aktivt, och alla dörrar stängs, visar informationsdisplayen i kombiinstrumentet ett varningsmeddelande samtidigt som en kort ljudpåminnelse hörs.

Meddelandet slocknar när fjärrnyckeln återförs till bilen följt av ett tryck på **OK**-knappen eller när alla dörrar stängs igen.

Relaterad information

- Fjärrnyckel (s. 154)
- Fjärrnyckel – funktioner (s. 157)

Fjärrnyckel med PCC* – unika funktioner

En fjärrnyckel med PCC* har utökad funktionalitet jämfört med en fjärrnyckel i basutförande (s. 154) i form av en informationsknapp och indikeringslampor.

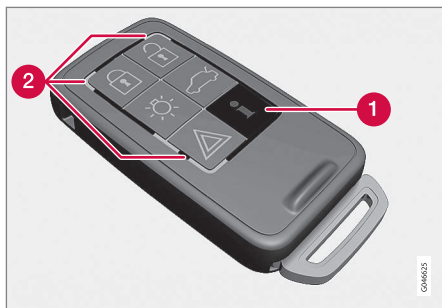

Fjärrnyckel med PCC.

- 1 Informationsknapp
- 2 Indikeringslampor

Med informationsknappen kan viss information från bilen erhållas med hjälp av indikeringslamporna.

Användning av informationsknappen

- Tryck på informationsknappen 
 - > Under ca 7 sekunder blinkar alla indikeringslamporna och ljuset vandrar runt på PCC:n. Det indikerar att information från bilen avläses.

Om någon av de andra knapparna trycks in under denna tid avbryts avläsningen.

OBS

 Om ingen indikeringslampa lyser vid användning av informationsknappen vid upprepade tillfällen och på olika platser (samt efter 7 sekunder och efter att ljuset vandrat runt på PCC:n), kontakta en verkstad – en auktoriserad Volvoverkstad rekommenderas.

Indikeringslamporna ger information enligt följande bild:

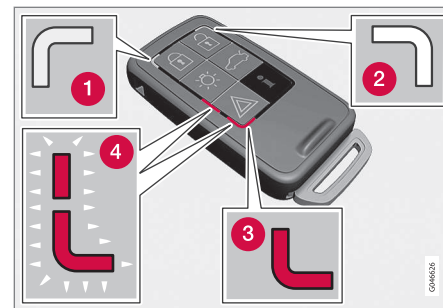

- 1 Grönt ihållande ljus – Bilen är låst.
- 2 Gult ihållande ljus – Bilen är olåst.
- 3 Rött ihållande ljus – Larmet har löst ut sedan bilen låstes.
- 4 Rött ljus blinkar omväxlande i de båda röda indikeringslamporna – Larmet har löst ut för mindre än 5 minuter sedan.

Relaterad information

- Fjärrnyckel med PCC* – räckvidd (s. 160)

Fjärrnyckel med PCC* – räckvidd

Räckvidden för en fjärrnyckel med PCC (Personal Car Communicator) för upplåsning av dörrar och baklucka är ca 20 meter från bilen – övriga funktioner upp till ca 100 meter. Om bilen inte verifierar en knapptryckning – gå närmare och gör ett nytt försök.

OBS

Informationsknappens funktion kan störas av omgivande radiovågor, byggnader, topografiska förhållanden etc.

Utanför räckvidden

Befinner sig fjärrnyckeln för långt bort från bilen för att information ska kunna avläsas visas den senaste statusen bilen lämnades i, utan att ljuset vandrar runt på fjärrnyckeln.

Om fler fjärrnycklar används till bilen, är det enbart den fjärrnyckel som senast användes för låsning/upplåsning som visar korrekt status.

OBS

 Om ingen indikeringslampa lyser vid användning av informationsknappen vid upprepade tillfällen och på olika platser (samt efter 7 sekunder och efter att ljuset vandrat runt på PCC:n), kontakta en verkstad – en auktoriserad Volvoverkstad rekommenderas.

Relaterad information

- Keyless Drive* – räckvidd (s. 163)
- Fjärrnyckel – räckvidd (s. 158)

Löstagbart nyckelblad

Fjärrnyckeln innehåller ett löstagbart nyckelblad av metall med vilket några funktioner kan aktiveras och vissa moment utföras.

Nyckelbladens unika kod finns hos auktoriserade Volvoverkstäder, vilka rekommenderas vid beställning av nya nyckelblad.

Nyckelbladets funktioner

Med fjärrnyckelns löstagbara nyckelblad kan:

- vänster framdörr låsas upp manuellt (s. 161) om centrallåset inte kan aktiveras med fjärrnyckeln.
- bakdörrarnas mekaniska barnsäkerhetsspärr aktiveras/deaktiveras (s. 173).
- höger framdörr och bakdörrarna låsas manuellt vid t.ex. strömbortfall.
- handskfackets lås* låsas upp.
- krockkudde för passagerare fram (PACOS*) aktiveras/deaktiveras.

Relaterad information

- Manuell låsning av dörr (s. 168)
- Låsning/upplåsning – handskfack (s. 170)
- Passagerarkrockkudde – aktivering/deaktivering* (s. 34)

Löstagbart nyckelblad – losstagning/fastsättning

Losstagning/fastsättning av löstagbart nyckelblad (s. 160) görs enligt nedan:

Losstagning nyckelblad



1 Dra den fjäderbelastade spärren åt sidan.

2 Dra samtidigt ut nyckelbladet rakt bakåt.

Fastsättning nyckelblad

Sätt försiktigt tillbaka nyckelbladet på dess plats i fjärrnyckeln (s. 154).

- Håll fjärrnyckeln med springan uppåt och släpp ner nyckelbladet i springan.
- Tryck lätt på nyckelbladet. Ett klickljud hörs när nyckelbladet låses fast.

Relaterad information

- Löstagbart nyckelblad – upplåsning dörr (s. 161)
- Barnsäkerhetsspärr – manuell aktivering (s. 173)
- Passagerarkrockkudde – aktivering/deaktivering* (s. 34)

Löstagbart nyckelblad – upplåsning dörr

Det löstagbara nyckelbladet kan användas om centrallåset inte kan aktiveras med fjärrnyckeln – t.ex. om fjärrnyckelns batteri (s. 162) tagit slut.

Vänster framdörr kan öppnas på följande sätt:

- Lås upp vänster framdörr med nyckelbladet i dörrhandtagets låscylinder. För mer information, se Keyless Drive* – upplåsning med nyckelblad (s. 166).

i OBS

När dörren låsts upp med nyckelbladet och öppnas, utlöses larmet.

- Stäng av larmet genom att sätta fjärrnyckeln i startlåset.

För bil med nyckelfritt start- och låssystem, se Keyless Drive* – upplåsning med nyckelblad (s. 166).

Relaterad information

- Löstagbart nyckelblad (s. 160)
- Fjärrnyckel (s. 154)

Fjärrnyckel/PCC – byte av batteri

Batteriet⁵ i fjärrnyckeln kan behöva bytas.

Batteriet till fjärrnyckeln bör bytas om:



- informationssymbolen tänds och displayen i kombiinstrumentet visar **Bilnyckel låg batterispänning** Se handbok

och/eller

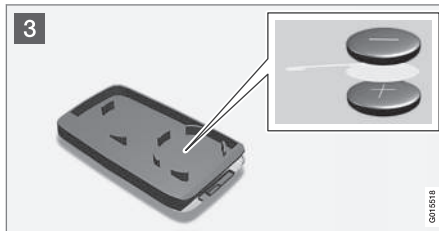
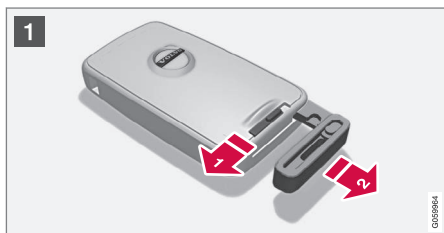
- låsen vid upprepade tillfällen inte reagerar på signal från fjärrnyckeln inom 20 meter från bilen.



Öppning

- 1  Dra den fjäderbelastade spärren åt sidan.
- 2  Dra samtidigt ut nyckelbladet rakt bakåt.
- 2  Stick in en 3 mm spårskruvmejsel i hålet bakom den fjäderbelastade spärren och bänd försiktigt upp fjärrnyckeln.

OBS

Vänd fjärrnyckeln med knapparna uppåt, för att undvika att batterierna faller ut när den öppnas.

VIKTIGT

Undvik att vidröra nya batterier och deras kontaktytor med fingrarna, eftersom det försämrar deras funktion.

Batteribyte

OBS

Volvo rekommenderar att batterier som ska användas i fjärrnyckel/PCC uppfyller UN Manual of Test and Criteria, Part III, subsection 38.3. Batterier som monterats i fabrik eller som byts av en auktoriserad Volvoverkstad uppfyller ovanstående kriterium.

- 3 Studera noga hur batteriet/batterierna sitter fast på lockets insida, med avseende på deras (+)- och (-)-sida.

Fjärrnyckel med ett batteri

1. Bänd försiktigt loss batteriet.
2. Sätt in ett nytt med (+)-sidan nedåt.

⁵ Fjärrnyckel med PCC har två batterier.

Fjärrnyckel med PCC* med två batterier

1. Bänd försiktigt loss batterierna.
2. Sätt först i ett nytt med (+)-sidan uppåt.
3. Lägg den vita plastfliken emellan och sätt sist i ytterligare ett nytt batteri med (+)-sidan nedåt.

Batterityp

Använd batterier med beteckning CR2430, 3 V.

Hopsättning

1. Tryck ihop fjärrnyckeln.
2. Håll fjärrnyckeln med springan uppåt och släpp ner nyckelbladet i springan.
3. Tryck lätt på nyckelbladet. Ett klickljud hörs när nyckelbladet låses fast.

! VIKTIGT

Se till att uttjänta batterier blir omhändertagna på ett sätt som skonar miljön.

Relaterad information

- Fjärrnyckel (s. 154)
- Fjärrnyckel – funktioner (s. 157)

Keyless Drive*

Bilar utrustade med Keyless Drive har ett start- och låssystem som kan hanteras nyckelfritt.

Med det nyckelfria start- och låssystemet kan bilen startas, låsas och låsas upp utan att fjärrnyckeln (s. 154) sitter i startlåset⁶. Det räcker att ha fjärrnyckeln med sig i en ficka. Systemet gör det t.ex. bekvämare att öppna bilen när händerna är upptagna.

Båda bilens medföljande fjärrnycklar har nyckelfri funktionalitet. Det går att beställa extra fjärrnycklar.

Bilens elsystem kan försättas i tre olika nivåer – nyckelläge **0**, **I** och **II** (s. 77) – med fjärrnyckeln.

Relaterad information

- Keyless Drive* – räckvidd (s. 163)
- Keyless Drive* – säker hantering av fjärrnyckel (s. 164)
- Keyless Drive* – störningar i fjärrnyckelns funktion (s. 164)

Keyless Drive* – räckvidd⁷

För att dörrar eller baklucka ska kunna låsas upp automatiskt utan knapptryckning på fjärrnyckeln måste en fjärrnyckel finnas inom ca 1,5 meters avstånd från bilens dörrhandtag eller baklucka.

Den som ska låsa eller låsa upp en dörr måste bära fjärrnyckeln med sig. Det går inte att låsa eller låsa upp en dörr om fjärrnyckeln befinner sig på bilens motsatta sida.

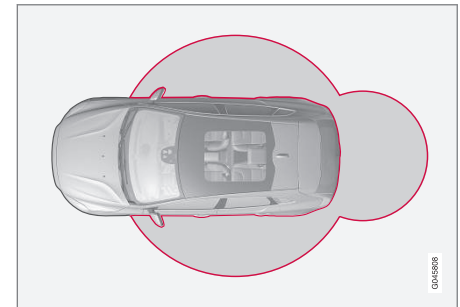

De röda ringarna i ovanstående bild illustrerar det område som täcks in av systemets antenner.

Om alla fjärrnycklar avlägsnas från bilen då motorn går eller nyckelläge **I** eller **II** (s. 77) är aktivt och någon dörr har öppnats och därefter stängs, visar informationsdisplayen i kombiintru-

⁶ Gäller inte Fjärrnyckel Bas.

⁷ Gäller ej bilar med nyckelfri start

- ◀ mentet ett varningsmeddelande samtidigt som en ljudpåminnelse hörs.

När fjärrnyckeln återförts till bilen slocknar varningsmeddelandet och ljudpåminnelsen upphör efter att antingen/eller:

- en dörr har öppnats och stängts
- fjärrnyckeln har satts in i startlåset
- **OK**-knappen på blinkerspaken har tryckts in.

Relaterad information

- Keyless Drive* (s. 163)
- Keyless Drive* – antenncplacering (s. 167)

Keyless Drive* – säker hantering av fjärrnyckel

Hantera alla fjärrnycklar med stor varsamhet.

Om en av fjärrnycklarna⁸ glömts kvar i bilen avaktiveras de nyckelfria funktionerna i fall bilen t.ex. låses med den andra fjärrnyckeln som tillhör bilen. Ingen obehörig kan då öppna dörrarna.

Nästa gång bilen låses upp med den andra fjärrnyckeln återaktiveras den kvarglömda fjärrnyckeln igen.

! VIKTIGT

Undvik att lämna fjärrnyckeln med PCC kvar i bilen. Om någon bryter sig in i bilen och får tag i fjärrnyckeln kommer det t.ex. vara möjligt att starta bilen genom att trycka in fjärrnyckeln i startlåset och sedan trycka på **START/STOP ENGINE**-knappen.

Relaterad information

- Keyless Drive* (s. 163)

Keyless Drive* – störningar i fjärrnyckelns funktion

Fjärrnyckelns nyckelfria funktioner (s. 163) kan störas av elektromagnetiska fält och avskärmning.

i OBS

Placera/förvara inte fjärrnyckeln med nyckelfri funktion nära en mobiltelefon eller metallföremål – inte närmare än 10–15 cm.

Om störningar ändå uppstår, använd fjärrnyckeln och nyckelbladet som en fjärrnyckel i basutförande (s. 154).

Relaterad information

- Fjärrnyckel/PCC – byte av batteri (s. 162)
- Keyless Drive* – säker hantering av fjärrnyckel (s. 164)
- Keyless Drive* – räckvidd (s. 163)

⁸ Gäller fjärrnyckel med PCC (Personal Car Communicator).

Keyless Drive* – låsning

Bilar utrustade med nyckelfritt start- och låssystem har ett beröringskänsligt område på dörrarnas ytterhandtag samt en gummrad knapp bredvid bakluckans gummrade tryckplatta.

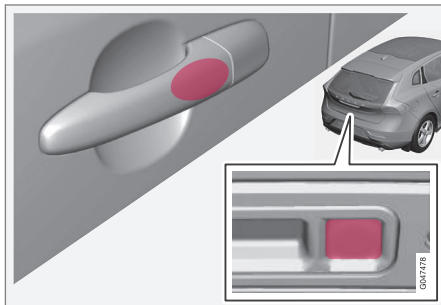

Lås dörrarna och bakluckan genom att greppa någon av dörrhandtagen eller på bakluckans mindre av de båda gummrade knapparna – låsindikatorn (s. 156) i vindrutan bekräftar att låsningen är utförd genom att börja blinka.

Alla dörrar och bakluckan måste vara stängda innan bilen kan låsas – i annat fall låses inte bilen.

i OBS

På bil med automatisk växellåda måste växelväljaren ställas i **P**-läge – i annat fall kan bilen varken låsas eller larmas.

i OBS

Var uppmärksam på att systemet kan aktiveras i samband med tvättning av bilen om fjärrnyckeln är inom räckvidd.

Relaterad information

- Keyless Drive* (s. 163)
- Larmindikator* (s. 175)

Keyless Drive* – upplåsning⁹

Upplåsning sker när en hand greppar ett dörrhandtag eller bakluckans gummrade tryckplatta påverkas – öppna dörr eller baklucka som normalt.

i OBS

Dörrhandtagen registrerar normalt en hand som fattar tag om handtaget men med tjocka handskar eller efter en mycket snabb handrörelse kan det krävas ett andra försök eller att handsken tas av.

Relaterad information

- Keyless Drive* (s. 163)
- Keyless Drive* – låsning (s. 165)

⁹ Gäller ej fjärrnyckel med nyckelfri start.

Keyless Drive* – upplåsning med nyckelblad

Om centrallåset inte kan aktiveras med fjärrnyckeln, t.ex. om batterierna är slut, kan vänster framdörr låsas upp med fjärrnyckelns löstagbara nyckelblad (s. 160).

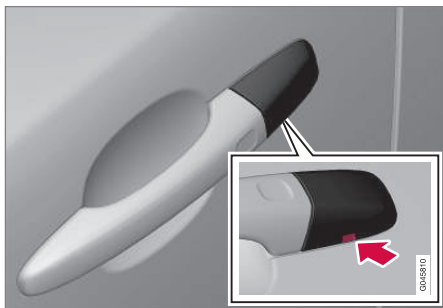

Hål för nyckelbladet – för att lossa kåpan.

För att komma åt låscylindern måste dörrhandtagets plastkåpa tas loss – även detta görs med nyckelbladet:

1. Tryck nyckelbladet ca 1 cm rakt upp i hålet på dörrhandtagets/kåpans undersida – bänd inte.
 - > Plastkåpan lossnar automatiskt av momentet när bladet trycks rakt upp och in i öppningen.

2. Stick sedan in nyckelbladet i låscylindern och lås upp dörren.
3. Sätt tillbaka plastkåpan efter upplåsningen.

i OBS

När vänster framdörr låses upp med nyckelbladet och öppnas, utlöses larmet (s. 174). Det stängs av genom att sätta fjärrnyckeln i startlåset, se Larm* – fjärrnyckeln ur funktion (s. 176).

Relaterad information

- Keyless Drive* (s. 163)
- Löstagbart nyckelblad – losstagning/fast-sättning (s. 161)

Keyless Drive* – låsinställningar

Låsinställningar för bilar utrustade med nyckelfritt start- och låssystem kan anpassas genom att i menysystemet MY CAR ange vilka dörrar som ska låsas upp.

För beskrivning av menysystemet, se MY CAR (s. 108).

Relaterad information

- Keyless Drive* (s. 163)

Keyless Drive* – antennplacering

Bilar utrustade med nyckelfritt start- och låssystem har ett antal inbyggda antenner placerade på olika platser i bilen.

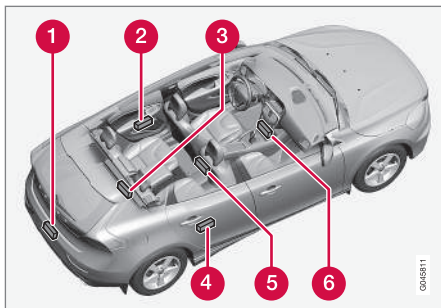

- 1 Stötfångare bak, mitten
- 2 Dörrhandtag, vänster bak
- 3 Lastutrymme, mitten längst in under golv
- 4 Dörrhandtag, höger bak
- 5 Mittkonsol, under bakre del
- 6 Mittkonsol, under främre del.

⚠ VARNING

Personer med inopererad pacemaker bör inte komma närmare Keyless-systemets antenner än 22 cm med pacemakern. Detta för att omöjliggöra störningar mellan pacemakern och Keyless-systemet.

Relaterad information

- Keyless Drive* (s. 163)

Låsning/upplåsning – utifrån

Låsning/upplåsning utifrån sker med fjärrnyckeln (s. 157). Fjärrnyckeln kan låsa/låsa upp samtliga dörrar, bakluckan och tankluckan. Olika sekvenser för upplåsning kan väljas.

För att låssekvensen ska kunna aktiveras måste förardörren vara stängd – om någon av de övriga dörrarna eller bakluckan är öppen, låses den/ dessa och larmet aktiveras först när den/de stängs. För bilar utrustade med nyckelfritt låssystem* måste samtliga dörrar och baklucka vara stängda, se Keyless Drive* – låsning (s. 165) samt Keyless Drive* – upplåsning (s. 165).

i OBS

Var medveten om risken att låsa in fjärrnyckeln i bilen.

Skulle låsning/upplåsning med fjärrnyckeln inte fungera kan dess batteri vara förbrukat – läs eller lås då upp vänster framdörr med det löstagbara nyckelbladet (s. 161).

i OBS

Tänk på att larmet löser ut när dörren öppnas efter att ha låsts upp med nyckelbladet – larmet stängs av då fjärrnyckeln trycks in i startlåset.





⚠ VARNING

Var uppmärksam på risken för att bli inlåst i bilen då den låses utifrån med fjärrnyckeln – det går därefter inte att öppna några dörrar inifrån med dörreglagen. För mer information, se Blockerat låsläge* (s. 172).

Automatisk återlåsning

Om ingen av dörrarna eller bakluckan öppnats inom två minuter efter upplåsning, låses alla lås igen automatiskt. Denna funktion minskar risken att bilen oavsiktligt lämnas olåst. För bilar med Larm, se Larm* (s. 174).

Relaterad information

- Låsning/upplåsning – inifrån (s. 169)
- Fjärrnyckel – funktioner (s. 157)

Manuell låsning av dörr

I vissa situationer måste bilen kunna låsas manuellt, t.ex. vid strömbortfall.

Vänster framdörr kan låsas med dess låscylinder och fjärrnyckelns löstagbara nyckelblad (s. 166).

Övriga dörrar saknar låscylindrar och har istället en låsomställning på respektive dörrs gavel som måste tryckas in med hjälp av nyckelbladet – därefter är de mekaniskt låsta/spärrade mot öppning utifrån. Dörrarna kan fortfarande öppnas inifrån.

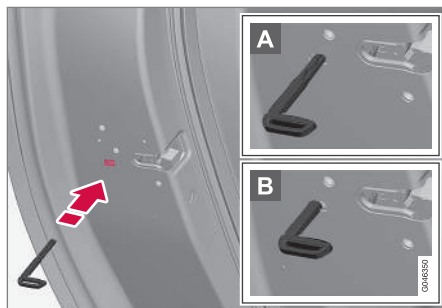

Manuell låsning av dörr. Ej att förväxlas med Barnsäkerhetsspärren (s. 173).

- Ta ur det löstagbara nyckelbladet (s. 161) ur fjärrnyckeln. För in nyckelbladet i hålet för låsomställningen och tryck in nyckeln tills nyckeln bottenar, cirka 12 mm.

A Dörren kan öppnas både ut- och inifrån.

B Dörren är spärrad mot öppning utifrån. För att återgå till läge A måste dörrrens innerhandtag öppnas.

Dörrarna kan även låsas upp med fjärrnyckeln (s. 154) upplåsningsknapp eller med förardörrrens centrallåsknapp.

i OBS

- En dörrs låsomställning låser enbart aktuell dörr – inte alla dörrar samtidigt.
- En manuellt låst bakdörr med aktiverad manuell barnsäkerhetsspärr (s. 173) kan inte öppnas från vare sig utsida eller insida. En bakdörr låst på det viset kan bara låsas upp med fjärrnyckel eller centrallåsknapp.

Relaterad information



- Fjärrnyckel/PCC – byte av batteri (s. 162)

Låsning/upplåsning – inifrån

Låsning/upplåsning kan göras med förardörrens knapp för centrallåsning. Samtliga dörrar och baklucka (s. 170) kan låsas eller låsas upp samtidigt.



Centrallås

- Tryck in knappens ena sida  för att låsa – den andra sidan  låser upp.

Lampa i låsknapp

När lampan i förardörrens centrallåsknapp är tänd betyder det att alla dörrar är låsta.

Upplåsning

Från insidan kan en dörr låsas upp på två olika sätt:

- Tryck på centrallåsknappen .

Ett långt tryck öppnar även alla sidorutor* samtidigt (se även avsnittet Genomvädringsfunktion (s. 169)).

- Dra i öppningshandtaget och öppna dörren – dörren låses upp och öppnas i ett moment.

Låsning

- Båda framdörrarna måste vara stängda för att centrallåsa. Tryck på centrallåsknappen  – alla dörrar låses. Om någon av bakdörrarna är öppen, låses den när den stängs.

Ett långt tryck stänger även alla sidorutor samtidigt (se även avsnittet Genomvädringsfunktion (s. 169)).

Automatisk låsning

Då bilen börjar rulla låses dörrar och baklucka automatiskt.

Funktionen kan aktiveras/deaktiveras i menysystemet MY CAR. För beskrivning av menysystemet, se MY CAR (s. 108).

Relaterad information

- Låsning/upplåsning – utifrån (s. 167)
- Larm* (s. 174)

Genomvädringsfunktion

Genomvädringsfunktionen öppnar eller stänger alla sidofönster samtidigt och kan användas exempelvis för att snabbt vädra ur bilen vid varmt väder.



Centrallåsknapp

Ett långt tryck på -symbolen i centrallåsknappen eller på fjärrnyckeln **öppnar** alla sidorutor samtidigt. Samma förfarande på -knappen **stänger** alla sidorutor samtidigt.

Relaterad information

- Låsning/upplåsning – inifrån (s. 169)
- Fönsterhissar (s. 99)

Låsning/upplåsning – handskfack

Handskfacket (s. 145) kan endast låsas/låsas upp med fjärrnyckelns (s. 154) löstagbara nyckelblad.

För information om nyckelblad, se Löstagbart nyckelblad – losstagning/fastsättning (s. 161).



För att låsa handskfacket:

- 1 Skjut in nyckelbladet i handskfackets låscylinder.
 - 2 Vrid nyckelbladet 90 grader medurs. Nyckelhålet är horisontellt i låst läge.
 - 3 Dra ut nyckelbladet.
- Upplåsning sker i omvänd ordning.

Relaterad information

- Fjärrnyckel – funktioner (s. 157)

Låsning/upplåsning – baklucka

Bakluckan kan öppnas, låsas och låsas upp på ett antal olika sätt.

Manuell öppning

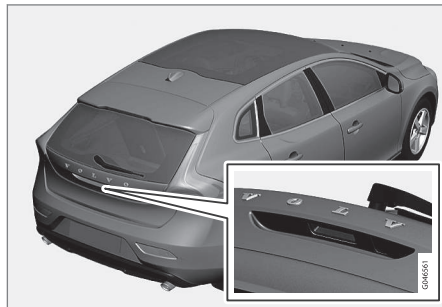

Gummiplatta med elektrisk kontakt.

Bakluckan hålls stängd av ett elektriskt lås. För att öppna:

1. Tryck lätt på den breda av de två gummerade tryckplattorna under ytterhandtaget – låset frikopplas.
2. Lyft i ytterhandtaget för att öppna luckan helt.

! VIKTIGT

- Minimal kraft behövs för att frigöra bakluckans lås – Tryck bara lätt på den gummerade plattan.
- Lägg inte lyftkraften på gummiplattan vid öppning av bakluckan – lyft i handtaget. För stor kraft kan skada gummiplattans elektriska kontakt.

Upplåsning med fjärrnyckel

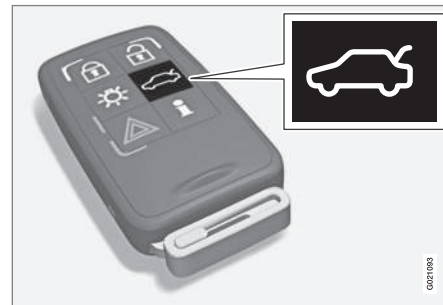

Med fjärrnyckelns (s. 154) -knapp kan bakluckan ensam avlarmas* och låsas upp.

Låsindikatorn (s. 156) på instrumentpanelen slutar blinka för att visa att inte hela bilen är låst och larmets* nivå- och rörelsesensorer samt sensorerna för öppning av bakluckan kopplas bort.

Dörrarna förblir låsta och larmade.

Bakluckan kan öppnas på två olika sätt med fjärrnyckeln:

Ett tryck – Luckan låses upp men förblir stängd – tryck lätt på den gummerade tryckplattan under ytterhandtaget och lyft luckan. Öppnas inte luckan inom 2 minuter låses den igen och larmet återaktiveras.

Två tryck (inom 3 sekunder) – Luckan låses upp och låset frikopplas varvid luckan öppnas någon centimeter – lyft i ytterhandtaget för att öppna. Regn, kyla, frost eller snö kan dock hindra luckan att släppa från låset.

i OBS

- När luckan låsts upp med 2 tryck från fjärrnyckeln eller från bilens insida kan automatisk återlåsning inte ske eftersom luckan är öppen – den måste stängas manuellt.
- Efter att luckan stängts är den olåst och olarmad – lås och larma den igen med fjärrnyckelns låsknapp .

Öppning från bilens insida



1 Upplåsning baklucka

För att öppna bakluckan:

- Tryck på knappen (1) på ljusreglagets panel.
- > Låset släpper och luckan öppnas några centimeter.

Låsning med fjärrnyckel

- Tryck på fjärrnyckelns (s. 157) knapp för låsning .
- > Låsindikatorn på instrumentpanelen börjar blinka vilket innebär att bilen är låst och larmet* har aktiverats.

Relaterad information

- Låsning/upplåsning – inifrån (s. 169)
- Låsning/upplåsning – utifrån (s. 167)

Låsning/upplåsning – tanklucka

Tankluckan låses upp med fjärrnyckelns (s. 154) knapp för upplåsning .

Tankluckan förblir olåst tills bilen låses med fjärrnyckelns knapp för låsning . Om bilen låses under färd eller med de interiöra knapparna så förblir tankluckan olåst.

Tankluckans låslogik följer även det nyckelfria systemets och centrallåsets låsning respektive upplåsning.

Relaterad information

- Tanklucka – öppna/stänga (s. 288)
- Tanklucka – manuell öppning (s. 288)

Blockerat låsläge*

Blockerat låsläge¹⁰ innebär att alla öppningshandtag mekaniskt frikopplas, vilket omöjliggör dörröppning från insidan.

Blockerat låsläge aktiveras med fjärrnyckeln (s. 154) och inträder med ca tio sekunders fördröjning efter att dörrarna har låsts.

i OBS

Om en dörr öppnas inom fördröjningstiden avbryts sekvensen och larmet deaktiveras.

Bilen kan endast låsas upp med fjärrnyckeln när funktionen Blockerat låsläge är aktiverad. Vänster framdörr kan även låsas upp med det löstagbara nyckelbladet (s. 160).

⚠ VARNING

Lämna inte kvar någon i bilen utan att först deaktivera funktionen Blockerat låsläge för att inte riskera att någon blir inlåst.

¹⁰ Endast i kombination med larm.

Tillfällig deaktivering



Aktiva menyval indikeras med ett kryss.

- 1** MY CAR
- 2** OK MENU
- 3** TUNE vidreglage
- 4** EXIT

Om någon vill stanna kvar i bilen och dörrarna måste låsas från utsidan, kan funktionen Blockerat låsläge tillfälligt stängas av vilket görs i menysystemet MY CAR. För utförlig beskrivning av menysystemet, se MY CAR (s. 108).

I MY CAR kan ett av följande alternativ väljas:

- **Aktivera en gång** – Kombiinstrumentet visar därefter **Lås och larm Reducerat skydd** och Blockerat låsläge stängs av när

bilen låses, vid endast detta tillfälle. (Observera att larmets rörelse- och lutningssensorer* stängs av samtidigt.)

Vid påföljande motorstart nollställs systemet och kombiinstrumentet visar meddelandet **Lås och larm Fullständigt skydd** och därmed är Blockerat låsläge samt larmets Rörelse- och lutningssensorer åter inkopplade.

- **Fråga vid urstigning**: – Vid varje motoravstängning måste föraren besvara frågan **Aktivera reducerad larmnivå till nästa gång motorn startar?**.

Om Blockerat låsläge ska stängas av

- Tryck **OK/MENU** och lås bilen. (Observera att larmets rörelse- och lutningssensorer* stängs av samtidigt.)
 - > Nästa gång motorn startas, nollställs systemet och kombiinstrumentet visar meddelandet **Lås och larm Fullständigt skydd** och därmed är Blockerat låsläge samt larmets rörelse- och lutningssensorer åter inkopplade.

Om låssystemet inte ska förändras

- Tryck **EXIT** och lås bilen.

i OBS

- Tänk på att larmet aktiveras när bilen låses.
- Om någon av dörrarna öppnas inifrån, utlöses larmet.

Ovan gäller om det blockerade låsläget inte tillfälligt har deaktiverats.

Relaterad information

- Keyless Drive* – upplåsning med nyckelblad (s. 166)

Barnsäkerhetsspärr – manuell aktivering

Barnsäkerhetsspärren förhindrar att barn kan öppna en bakdörr inifrån.

Reglaget för barnsäkerhetsspärren sitter i bak-kanten på bakdörrarna och är endast åtkomligt när dörren är öppen.

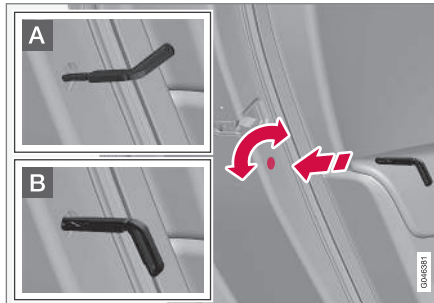
Aktivera/deaktivera barnsäkerhetsspärr

Manuell Barnsäkerhetsspärr. Ej att förväxlas med Manuellt dörlås (s. 168).

- Använd fjärrnyckelns löstagbara nyckelblad (s. 161) för att vrida vredet.

- A** Dörren är spärrad mot öppning inifrån.
- B** Dörren kan öppnas både ut- och inifrån.

i OBS

- En dörrs vridreglage spärrar enbart aktuell dörr – inte båda bakdörrar samtidigt.
- Det finns ingen manuell spärr på bilar utrustade med elektrisk Barnsäkerhetsspärr.

Relaterad information

- Barnsäkerhetsspärr – elektrisk aktivering* (s. 174)
- Låsning/upplåsning – inifrån (s. 169)

Barnsäkerhetsspärr – elektrisk aktivering*

Barnsäkerhetsspärren förhindrar att barn kan öppna en bakdörr inifrån.

Aktivering

Den elektriska barnsäkerhetsspärren kan aktiveras/deaktiveras vid alla nyckellägen (s. 76) högre än **0**. Aktivering/deaktivering kan göras upp till 2 minuter efter att motorn stängts av, förutsatt att ingen dörr öppnas.



Reglagepanel förardörr.

1. Starta motorn eller välj ett nyckelläge högre än **0**.
2. Tryck på knappen i förardörrens reglagepanel.
 - > Informationsdisplayen visar meddelande **Bakre barnlås aktiverat** och knappens lampa lyser – spärren är aktiv.

När den elektriska barnsäkerhetsspärren är aktiv kan de bakre:

- fönstren öppnas endast med förardörrens reglagepanel
- dörrarna inte öppnas inifrån.

Vid motoravstängning lagras aktuell inställning – är barnsäkerhetsspärren aktiverad vid motoravstängning, kommer funktionen att vara fortsatt aktiverad vid påföljande motorstart.

Relaterad information

- Barnsäkerhetsspärr – manuell aktivering (s. 173)
- Låsning/upplåsning – inifrån (s. 169)

Larm*

Larmet är en anordning som varnar vid exempelvis ett inbrott i bilen.

Aktiverat larm löser ut om:

- dörr, motorhuv eller baklucka öppnas¹¹
- en rörelse detekteras i passagerarutrymmet (om det är utrustat med rörelsesensor*)
- bilen lyfts eller bogseras iväg (om den är utrustad med lutningsensor*)
- startbatteriets kabel kopplas ifrån
- sirenen kopplas bort.

Om ett fel uppstått i larmsystemet visar informationsdisplayen i kombiinstrumentet ett meddelande. Kontakta då en verkstad – en auktoriserad Volvoverkstad rekommenderas.

i OBS

Rörelsesensorerna utlöser larmet vid rörelser i kupén – även luftströmmar registreras. Därför kan larmet utlösas om bilen lämnas med fönster öppet eller om kupévärmare används.

För att undvika detta: Stäng fönster när bilen lämnas. Om bilens integrerade kupévärmare (eller en portabel elektrisk) ska användas – rikta luftström från ventilationsmunstycken så att de inte pekar uppåt i kupén. Alternativt kan reducerad larmnivå användas, Reducerad larmnivå* (s. 177).

i OBS

Försök inte själv reparera eller förändra komponenter som ingår i larmsystemet. Alla sådana försök kan påverka försäkringsvillkoren.

Aktivera larm

- Tryck på fjärrnyckelns låsknapp.

Deaktivera larm

- Tryck på fjärrnyckelns upplåsningsknapp.

Stänga av utlöst larm

- Tryck på fjärrnyckelns upplåsningsknapp eller genom att sätt in fjärrnyckeln i startlåset.

Relaterad information

- Larm* – automatisk återaktivering (s. 176)
- Larm* – fjärrnyckeln ur funktion (s. 176)

Larmindikator*

Larmindikatorn visar larmsystemets (s. 174) status.



Samma diod som låsindikatorn (s. 156).

En röd lysdiod på instrumentpanelen visar larmsystemets status:

- Dioden släckt – larmet är fränkopplat
- Dioden blinkar en gång varannan sekund – larmet är inkopplat
- Dioden blinkar snabbt efter fränkoppling av larmet (och fram till dess att fjärrnyckeln satts i startlåset och nyckelläge I nås) – larmet har varit utlöst.

¹¹ Gäller vissa marknader.

Larm* – automatisk återaktivering

Automatisk återaktivering av larmet (s. 174) förhindrar att bilen oavsiktligt lämnas med larmet deaktiverat.

Om bilen låsts upp med fjärrnyckeln (s. 154)(och larmet deaktiverats) men ingen av dörrarna eller bakluckan öppnats inom 2 minuter, återaktiveras larmet automatiskt. Samtidigt låses bilen igen.

Relaterad information

- Larm* – automatisk aktivering (s. 176)

Larm* – automatisk aktivering

I vissa länder kopplas larmet (s. 174) in efter viss fördröjning efter att förardörren öppnats och stängts utan att låsning skett.

Relaterad information

- Larmsignaler* (s. 177)

Larm* – fjärrnyckeln ur funktion

Om larmet (s. 174) inte kan stängas av med fjärrnyckeln – om t.ex. nyckelns batteri (s. 162) är slut – kan bilen låsas upp, avlarmas och motorn startas på följande sätt:

1. Öppna vänster framdörr med det löstagbara nyckelbladet (s. 166).
 - > Larmet löser ut, körriktningsvisarna blinkar och sirenen ljuder.



2. Sätt fjärrnyckeln i startlåset.
 - > Larmet deaktiveras.

Larmsignaler*

Vid utlöst larm (s. 174) ljuder en siren och samtliga körriktningvisare blinkar.

- En siren ljuder under 30 sekunder eller tills larmet stängs av. Sirenen har eget batteri och fungerar oberoende av bilens startbatteri.
- Samtliga körriktningvisare blinkar i 5 minuter eller tills larmet stängs av.

Reducerad larmnivå*

Reducerad larmnivå innebär att rörelse- och lutningssensorerna tillfälligt kan stängas av.

För att undvika oavsiktlig aktivering av larmet – om t.ex. en hund lämnas i låst bil eller vid färd med biltåg eller bilfärja – stäng tillfälligt av Rörelse- och lutningssensorerna.

Tillvägagångssättet är detsamma som vid tillfällig urkoppling av blockerat låsläge, se Blockerat låsläge* (s. 172).

Relaterad information

- Larm* (s. 174)
- Larmindikator* (s. 175)



Typgodkännande - fjärrnyckelsystem

Typgodkännande för fjärrnyckelsystem kan utläsas i tabellen.

Låssystem standard

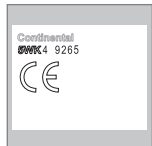

Land/Område	
EU, Kina	

Nyckelfritt låssystem (Keyless Drive)

Land/Område	
EU	
Korea	





Land/Område	
Kina	 <p>Continental BWK4 9269 CETS/BS1D/0806/R TRCL/PC/SS/2006/08 CHILL ES-2006/11/1 Complies with DA Standard D501732 TA-2006/489 Made in Cz</p>
Hong Kong	 <p>Continental BWK4 9209</p>

Relaterad information

- Fjärrnyckel (s. 154)

FÖRARSTÖD

Justerbart rattmotstånd*

Hastighetsberoende styrervo gör att rattmotståndet ökar i takt med bilens hastighet för att ge föraren ökad vägkänsla.

På motorvägar känns styrningen fastare. Vid parkering och i låg hastighet är styrningen lätt och kräver ingen ansträngning.

Föraren kan välja mellan tre olika nivåer av rattmotstånd för vägkänsla eller styrsensitivitet i menysystemet **MY CAR** (s. 108):

- Sök där fram **Rattmotstånd** och välj **Låg**, **Medium** eller **Hög**.

Denna meny är inte åtkomlig när bilen är i rörelse.

i OBS

I vissa situationer kan styrservon bli för varm och behöver då temporärt kylas – under den tiden arbetar styrservon med reducerad effekt och att vrida ratten kan då upplevas som något tyngre.

Parallellt med den temporärt reducerade styrhjälpen visar kombiinstrumentet ett meddelande.

Relaterad information

- MY CAR (s. 108)

Elektronisk stabilitetskontroll (ESC) – allmänt

Stabilitetssystemet ESC (Electronic Stability Control) hjälper föraren att undvika sladd och förbättrar bilens framkomlighet.



Vid inbromsning kan ESC-systemets ingrepp upplevas som ett pulserande ljud. Vid gaspådrag kan bilen accelerera långsammare än förväntat.

! VARNING

- Stabilitetssystemet ESC är ett kompletterande förarstöd med avsikt att underlätta körningen och göra den säkrare – det kan emellertid inte hantera samtliga situationer vid alla trafik-, väder- och vägförhållanden.
- ESC kan inte ersätta förarens uppmärksamhet och omdöme utan denne är alltid ansvarig för att bilen framförs på ett säkert sätt, med lämplig hastighet och med lämpligt avstånd till andra fordon samt i enlighet med gällande trafikregler och bestämmelser.

ESC-systemet består av följande funktioner:

- Antisladdfunktion
- Antislirfunktion
- Dragkraftsfunktion

- Motorbromskontroll – EDC
- Corner Traction Control – CTC
- Styrrekommendation – DSR
- Släpfordonsstabilisator* – TSA

Antisladdfunktion

Funktionen kontrollerar hjulens driv- och bromskraft individuellt för att stabilisera bilen.

Antislirfunktion

Funktionen reducerar motoreffekten om drivhjulslirar mot underlaget för att bibehålla stabilitet och dragkraft.

Dragkraftsfunktion

Funktionen är aktiv i låg fart och överför kraft från det drivhjul som slirar till det drivhjul som inte slirar.

Motorbromskontroll – EDC

EDC (Engine Drag Control) förhindrar ofrivillig hjullåsning, t.ex. efter nedväxling eller motorbromsning vid körning på låga växlar på halt underlag.

Ofrivillig hjullåsning under körning kan bl.a. försvåra förarens möjlighet att styra bilen.

Corner Traction Control – CTC

CTC (Corner Traction Control) kompenserar för understyrning och tillåter högre acceleration i en kurva än normalt utan hjulspinn på innerhjulet, t.ex. vid en svängande motorvägspåfart för att snabbt komma upp i rådande trafiktempo.

Styrrekommendation – DSR

DSR (Driver Steering Recommendation) hjälper föraren att styra bilen i rätt riktning vid reducerat väggrepp eller vid en ABS-inbromsning.

Funktionen DSR:s huvudsakliga uppgift är att hjälpa föraren styra åt rätt håll när en sladd har uppkommit.

DSR ingriper genom att lägga ett svagt vridmoment på ratten åt det håll som bilen bör styras för att bibehålla/uppå maximalt möjligt väggrepp och stabilisera bilen.

Släpfordonsstabilisator* – TSA¹

Släpfordonsstabilisatorns (s. 300) funktion är att stabilisera bil med tillkopplat släpfordon i situationer där ekipaget kommit i självsvängning. För mer information, se Körning med släpvagn (s. 294).

i OBS

Funktionen deaktiveras om föraren väljer **Sport**-läge.

Relaterad information

- Elektronisk stabilitetskontroll (ESC) – handhavande (s. 181)
- Elektronisk stabilitetskontroll (ESC) – symboler och meddelanden (s. 182)

Elektronisk stabilitetskontroll (ESC) – handhavande

Val av nivå – Sport-läge

ESC-systemet är alltid aktiverat – det kan inte stängas av.



Föraren kan dock välja **Sport**-läge vilket ger möjlighet till en mer aktiv körupplevelse.

Vid **Sport**-läge känner systemet av om gaspedal, ratt rörelser och kurvtagning är mer

aktiva än vid normal körning och tillåter då kontrollerad sladd med bakvagnen upp till en viss nivå innan det ingriper och stabiliserar bilen.

Om föraren t.ex. avbryter en kontrollerad sladd genom att släppa gaspedalen, ingriper ESC-systemet och stabiliserar bilen.

Med **Sport**-läge erhålls även maximal dragkraft om bilen kört fast eller vid körning i löst underlag – t.ex. sand eller djup snö.

Gör så här för att välja **Sport**-läge:

Sport-läge väljs i menysystemet MY CAR. För beskrivning av menysystemet, se MY CAR (s. 108).



Sport-läget indikeras i kombiinstrumentet med att denna symbol lyser med fast sken tills föraren väljer bort funktionen eller tills motorn stängs av – efter nästa motorstart är ESC-systemet tillbaka i dess normalläge igen.







Relaterad information

- Elektronisk stabilitetskontroll (ESC) – allmänt (s. 180)
- Elektronisk stabilitetskontroll (ESC) – symboler och meddelanden (s. 182)
- MY CAR (s. 108)

¹ Trailer Stability Assist ingår vid installation av Volvo original dragkrok.

Elektronisk stabilitetskontroll (ESC) - symboler och meddelanden

Tabell

Symbol	Meddelande	Innebörd
	ESC Tillfälligt avstängd	ESC-systemet har temporärt reducerats p.g.a. för hög temperatur på bromskivorna – funktionen återaktiveras automatiskt när bromsarna har svalnat.
	ESC Service erfordras	ESC-systemet är ur funktion. <ul style="list-style-type: none"> • Stanna bilen på en säker plats, stäng av motorn och starta den igen. • Uppsök verkstad om meddelandet kvarstår – en auktoriserad Volvoverkstad rekommenderas.
 och 	"Meddelande"	Ett meddelande finns i kombiinstrumentet – läs det!
	Fast sken i 2 sek.	Systemkontroll vid motorstart.
	Blinkande sken.	ESC-systemet ingriper.
	Fast sken.	Sport-läge är aktiverat. OBS! ESC-systemet är inte avstängt i detta läge – det är delvis reducerat.

Relaterad information

- Elektronisk stabilitetskontroll (ESC) – allmänt (s. 180)
- Elektronisk stabilitetskontroll (ESC) – handhavande (s. 181)

Fartbegränsare*

En **Fartbegränsare** (Speed Limiter) kan betraktas som en omvänd farthållare – föraren reglerar hastigheten med gaspedalen men förhindras av **Fartbegränsaren** att av misstag överträda en i förväg vald/inställd hastighet.

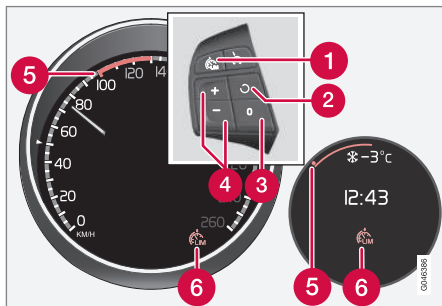

Rattens knappsats och kombiinstrumenten Digital resp. Analog.

- 1 **Fartbegränsare – På/Av.**
- 2 **Beredskapsläge upphör och lagrad hastighet återupptas.**
- 3 **Beredskapsläge**
- 4 **Aktivera och justera maxhastighet.**
- 5 **Vald hastighet**
- 6 **Fartbegränsare aktiv**

Relaterad information

- **Fartbegränsare* – komma igång** (s. 184)
- **Fartbegränsare – tillfällig deaktivering och beredskapsläge*** (s. 185)
- **Fartbegränsare* – larm överskriden hastighet** (s. 186)
- **Fartbegränsare* – avstängning** (s. 187)

Fartbegränsare* – komma igång

En **Fartbegränsare** (Speed Limiter) kan betraktas som en omvänd farthållare – föraren reglerar hastigheten med gaspedalen men förhindras av **Fartbegränsaren** att av misstag överträda en i förväg vald/inställd hastighet.

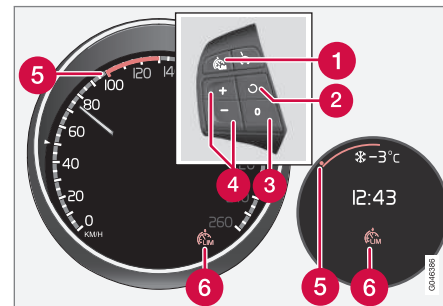

Rattens knappsats och kombiinstrumenten Digital resp. Analog.



- 1 **Fartbegränsare – På/Av.**
- 2 **Beredskapsläge upphör och lagrad hastighet återupptas.**
- 3 **Beredskapsläge**
- 4 **Aktivera och justera maxhastighet.**
- 5 **Vald hastighet**
- 6 **Fartbegränsare aktiv**

Sätta på och aktivera

När Fartbegränsaren är aktiv visas dess symbol (6) i kombination med en markering (5) vid inställd högsta hastighet i kombiinstrumentet.

Val och lagring av högsta möjliga hastighet i minnet kan göras både vid färd och stillastående.

Under färd

- Tryck på rattknapp  för att sätta på Fartbegränsaren.
 - > Symbolen (6) för Fartbegränsare tänds i kombiinstrumentet.
- När bilen rullar i önskad högsta möjliga hastighet: Tryck på någon av rattknapparna  eller  tills kombiinstrumentet visar en markering (5) vid önskad maxhastighet.
 - > Fartbegränsaren är därefter aktiv och vald maxhastighet är lagrad i minnet.

Vid stillastående



- Tryck på rattknapp  för att sätta på Fartbegränsaren.
- Stega med -knappen tills kombiinstrumentet visar en markering (5) vid önskad maxhastighet.
 - > Fartbegränsaren är därefter aktiv och vald maxhastighet är lagrad i minnet.

Relaterad information

- Fartbegränsare* (s. 184)

Fartbegränsare* – ändra hastighet

Ändra lagrad hastighet

Lagrad maxhastighet ändras med korta eller långa tryck på rattknapp  eller .

För att justera +/- 5 km/h (+/- 5 mph):

- Använd korta tryck – varje tryck ger +/- 5 km/h (+/- 5 mph).

För att justera +/- 1 km/h (+/- 1 mph):

- Håll knappen intryckt och släpp vid önskad maxhastighet.

Senast gjorda tryck lagras i minnet.

Relaterad information

- Fartbegränsare* (s. 184)

Fartbegränsare – tillfällig deaktivering och beredskapsläge*

En Fartbegränsare (Speed Limiter) kan betraktas som en omvänd farthållare – föraren reglerar hastigheten med gaspedalen men förhindras av Fartbegränsaren att av misstag överträda en i förväg vald/inställd hastighet.

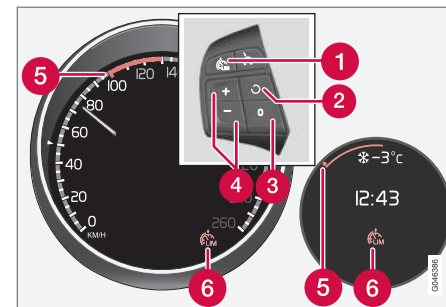

Rattens knappsats och instrumentpanel Digital resp. Analog.

- Fartbegränsare – På/Av.
- Beredskapsläge upphör och lagrad hastighet återupptas.
- Beredskapsläge
- Aktivera och justera maxhastighet.
- Vald hastighet
- Fartbegränsare aktiv



◀ Tillfällig deaktivering – beredskapsläge

För att deaktivera Fartbegränsaren tillfälligt och sätta den i beredskapsläge:

- Tryck på 
 - > Kombiinstrumentets markering (5) skiftar färg från GRÖN till VIT (Digital) eller VIT till GRÅ (Analog) och föraren kan temporärt överskrida den inställda maxhastigheten.

Fartbegränsaren återaktiveras med ett tryck på  varvid markeringen (5) skiftar färg från VIT till GRÖN (Digital) eller GRÅ till VIT (Analog) och bilens maxhastighet är åter begränsad.

Tillfällig deaktivering med gaspedal

Fartbegränsaren kan även sättas i beredskapsläge med gaspedalen, t.ex. för att snabbt kunna accelerera bilen ur en situation:

- Tryck ner gaspedalen helt.
 - > Kombiinstrumentet visar lagrad maxhastighet med en färgad markering (5) och föraren kan temporärt överskrida den inställda maxhastigheten – markeringen (5) skiftar under tiden färg från GRÖN till VIT (Digital) eller VIT till GRÅ (Analog).

Fartbegränsaren återaktiveras automatiskt efter att gaspedalen släppts och bilens hastighet bromsats ner under den valda/lagrade maxhastigheten – markeringen (5) skiftar färg från VIT till GRÖN (Digital) eller GRÅ till VIT (Analog) och bilens maxhastighet är åter begränsad.

Relaterad information

- Fartbegränsare* (s. 184)



Fartbegränsare* – larm överskriden hastighet

En Fartbegränsare (Speed Limiter) kan betraktas som en omvänd farthållare – föraren reglerar hastigheten med gaspedalen men förhindras av Fartbegränsaren att av misstag överträda en i förväg vald/inställd hastighet.

På branta vägar kan Fartbegränsarens motorbromseffekt vara otillräcklig och den valda maxhastigheten överskridas. Föraren uppmärksammas på detta med en akustisk signal. Signalen är aktiv tills föraren bromsats ner farten under den valda maxhastigheten.

OBS

Larmet aktiveras först efter 5 sekunder om hastigheten överskridits med minst 3 km/h (ca 2 mph) förutsatt att ingen av knapparna

 eller  har tryckts under senaste halvminuten.



Relaterad information

- Fartbegränsare* (s. 184)

Fartbegränsare* – avstängning

En **Fartbegränsare** (Speed Limiter) kan betraktas som en omvänd **farthållare** – föraren reglerar hastigheten med gaspedalen men förhindras av **Fartbegränsaren** att av misstag överträda en i förväg vald/inställd hastighet.

För att stänga av **Fartbegränsaren**:

- Tryck på rattknapp 
 - > **Kombiinstrumentets** (s. 184) symbol för **Fartbegränsare** och markering för inställd hastighet slocknar. Den valda och lagrade hastigheten är därmed raderad ur minnet och kan inte återupptas med -knappen.
- Föraren kan därefter med gaspedalen åter välja hastighet utan begränsning.

Relaterad information

- **Fartbegränsare*** (s. 184)

Farthållare*

Farthållaren (CC – Cruise Control) hjälper föraren att hålla en jämn hastighet vilket ger en mer avkopplande körupplevelse på motorvägar och långa raka landsvägar med jämna trafikflöden.

Översikt

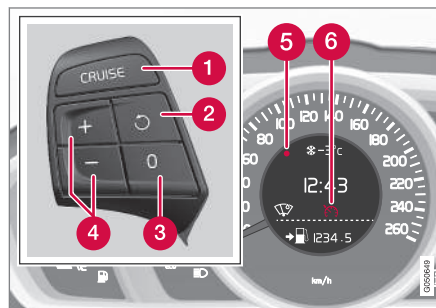

Rattens knappsats och kombiinstrument i bil **utan** **Fartbegränsare**².

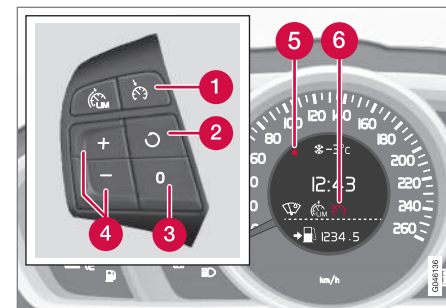

Rattens knappsats och kombiinstrument i bil **med** **Fartbegränsare**².

- 1 Farthållare – På/Av.
- 2 Beredskapsläge upphör och lagrad hastighet återupptas.
- 3 Beredskapsläge
- 4 Aktivera och justera hastighet.
- 5 Vald hastighet (GRÅ = Beredskapsläge).
- 6 Farthållare aktiv – VIT symbol (GRÅ = Beredskapsläge).

² En Volvoåterförsäljare har uppdaterad information om vad som gäller respektive marknad.



⚠ VARNING

Föraren måste alltid vara observant på trafikförhållandet och ingripa när Farthållaren inte håller lämplig hastighet och/eller lämpligt avstånd.

Föraren är alltid ytterst ansvarig för att fordonet framförs på ett säkert sätt.

Relaterad information

- Farthållare* – hantera hastighet (s. 188)
- Farthållare* – tillfällig deaktivering och beredskapsläge (s. 189)
- Farthållare* – återuppta inställd hastighet (s. 191)
- Farthållare* – stänga av (s. 192)
- Adaptiv farthållare (ACC)* (s. 196)

Farthållare* – hantera hastighet

Det är möjligt att aktivera, ställa in samt ändra lagrad hastighet.

Aktivera och ställa in hastighet

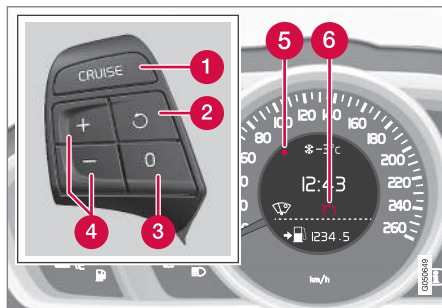

Rattens knappsats och display i bil **utan** Farthållare³.

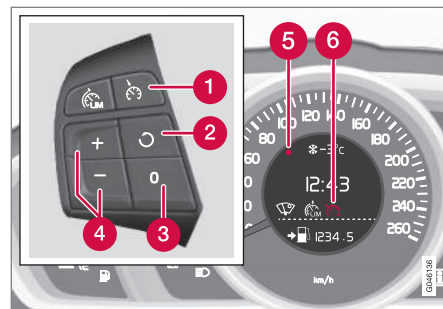



Rattens knappsats och display i bil **med** Farthållare³.

För att starta Farthållaren:

- Tryck på rattknapp **CRUISE** (utan Farthållare) eller  (med Farthållare).
- > Farthållarens symbol (6) i kombiinstrumentet tänds – Farthållaren är i beredskapsläge.

För att aktivera Farthållaren:



- Vid önskad hastighet – tryck på rattknapp  eller .
- > Aktuell hastighet lagras i minnet och kombiinstrumentets markering (5) tänds vid den valda hastigheten och symbol (6) skiftar från GRÅ till VIT – bilen följer därefter den lagrade hastigheten.

³ En Volvoåterförsäljare har uppdaterad information om vad som gäller respektive marknad.

i OBS

Farthållaren kan inte kopplas in vid hastigheter under 30 km/h (20 mph).

Ändra lagrad hastighet

Lagrad hastighet ändras med korta eller långa tryck på rattknapp  eller .

För att justera +/- 5 km/h (+/- 5 mph):

- Använd korta tryck – varje tryck ger +/- 5 km/h (+/- 5 mph).

För att justera +/- 1 km/h (+/- 1 mph):

- Håll knappen intryckt och släpp vid önskad hastighet.

Senast gjorda tryck lagras i minnet.

Om farten ökas med gaspedalen innan tryck på -knapp, är det bilens aktuella hastighet vid knapptrycket som lagras.

En tillfällig fartökning med gaspedalen, t.ex. vid en omkörning, påverkar inte farthållarens inställning – bilen återgår till senast lagrad hastighet när gaspedalen släpps.

i OBS

Om någon av Farthållarens knappar hålls intryckt flera minuter, blockeras den och stängs av. För att kunna återaktivera Farthållaren, måste bilen stannas och motorn återstartas.

Relaterad information

- Farthållare* (s. 187)

Farthållare* – tillfällig deaktivering och beredskapsläge

Funktionen kan tillfälligt deaktiveras och försättas i beredskapsläge.



◀ Tillfällig deaktivering - beredskapsläge

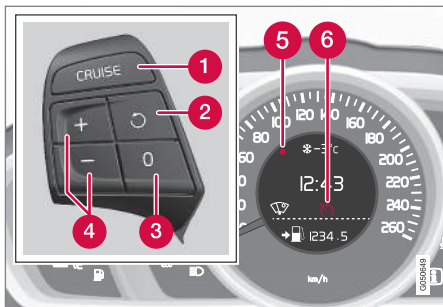

Rattens knappsats och display i bil **utan** Farth begränsare⁴.

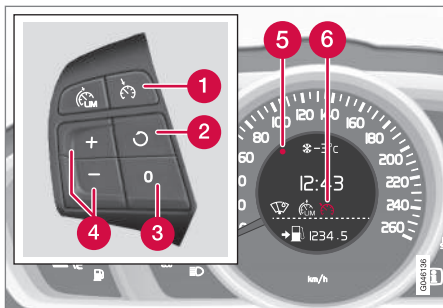

Rattens knappsats och display i bil **med** Farth begränsare⁴.

För att tillfälligt koppla ur Farthållaren och ställa den i beredskapsläge:

- Tryck på **[0]**.
- > Kombiinstrumentets markering (5) och symbol (6) skiftar färg från VIT till GRÅ – Farthållaren är temporärt urkopplad.

Beredskapsläge p.g.a. föraringrepp

Farthållaren kopplas tillfälligt ur och ställs automatiskt i beredskapsläge om:

- färd bromsen används
- kopplingspedalen är nertryckt längre än 1 minut⁵
- växelspaken/-väljaren förs till **N**-läge
- föraren håller högre hastighet än den lagrade, längre än 1 minut.

Föraren måste därefter själv reglera hastigheten.

En tillfällig fartökning med gaspedalen, t.ex. vid en omkörning, påverkar inte inställningen – bilen återgår till senast lagrad hastighet när gaspedalen släpps.

Automatiskt beredskapsläge

Farthållaren kopplas tillfälligt ur och ställs i beredskapsläge om:

- hjulen tappar väggreppet
- motorvarvtalet är för lågt/högt

- hastigheten sjunker under 30 km/h (20 mph).

Föraren måste därefter själv reglera hastigheten.

Relaterad information

- Farthållare* (s. 187)
- Farthållare* – hantera hastighet (s. 188)
- Farthållare* – återuppta inställd hastighet (s. 191)
- Farthållare* – stänga av (s. 192)

⁴ En Volvoåterförsäljare har uppdaterad information om vad som gäller respektive marknad.

⁵ Att frikoppla och välja högre eller lägre växel medför inget beredskapsläge.

Farthållare* – återuppta inställd hastighet

Farthållaren (s. 187) (CC – Cruise Control) hjälper föraren att hålla en jämn hastighet.

Efter tillfällig deaktivering och beredskapsläge (s. 189) är det möjligt att återuppta inställd hastighet.

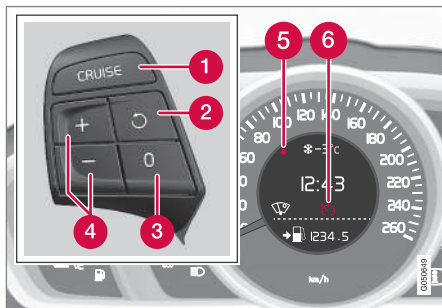

Rattens knappsats och display i bil utan Fartbegränsare⁶.

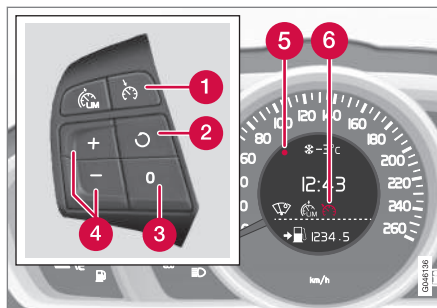

Rattens knappsats och display i bil med Fartbegränsare⁶.

För att återaktivera farthållaren ur beredskapsläge:

- Tryck på rattknapp .
- > Kombiinstrumentets markering (5) och symbol (6) skiftar färg från GRÅ till VIT – bilen följer därefter den senast lagrade hastigheten.

OBS

En markant hastighetsökning kan följa efter att hastigheten återupptagits med .

Relaterad information

- Farthållare* (s. 187)
- Farthållare* – hantera hastighet (s. 188)

⁶ En Volvoåterförsäljare har uppdaterad information om vad som gäller respektive marknad.

Farthållare* – stänga av

Här beskrivs hur den stängs av.

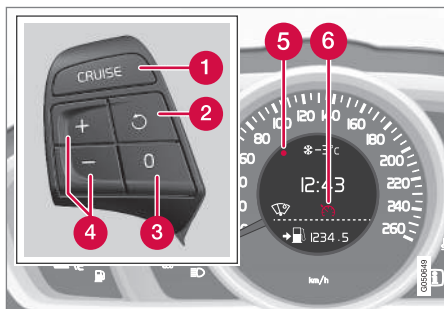

Rattens knappsats och display i bil **utan** Farth begränsare⁷.

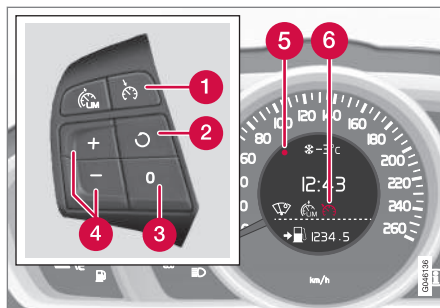

Rattens knappsats och display i bil **med** Farth begränsare⁷.

Farthållaren stängs av med rattknapp (1) eller genom att stänga av motorn – den lagrade hastigheten raderas ur minnet och kan inte återupptas med -knappen.

Relaterad information

- Farthållare* (s. 187)
- Farthållare* – hantera hastighet (s. 188)
- Farthållare* – tillfällig deaktivering och beredskapsläge (s. 189)
- Farthållare* – återuppta inställd hastighet (s. 191)

Avståndsvarning*

Funktionen Avståndsvarning (Distance Alert) varnar föraren om tidsavståndet till framförvarande fordon blir för kort.

Avståndsvarningen är aktiv i hastigheter över 30 km/h (20 mph) och reagerar endast för fordon som kör framför det egna fordonet, i samma riktning. För mötande, långsamtgående eller stillastående fordon ges ingen avståndsinformation.

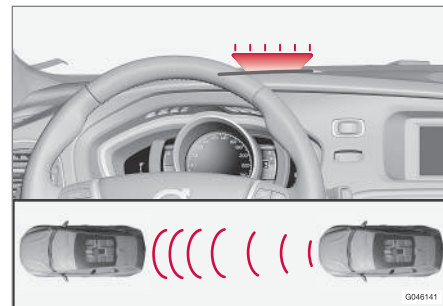

Orange varningsljus⁸.

En orange varningslampa i vindrutan lyser med fast sken om avståndet till framförvarande fordon är kortare än det inställda tidsavståndet.

⁷ En Volvoåterförsäljare har uppdaterad information om vad som gäller respektive marknad.

⁸ OBS! Bilden är schematisk – detaljer kan avvika beroende av bilmodell.

i OBS

Avståndsvarning är deaktiverad under tiden Adaptiv farthållare är aktiv.

⚠ VARNING

Avståndsvarningen reagerar endast om avståndet till framförvarande fordon är kortare än det förinställda värdet – det egna fordonets hastighet påverkas inte.

Handhavande

Tryck på knappen i mittkonsolen för att sätta på eller stänga av funktionen. En lysande lampa i knappen visar att funktionen är påslagen.

Vissa kombinationer av tillvald utrustning lämnar ingen ledig plats för en knapp i mittkonsolen – då hanteras funktionen i bilens menysystem **MY**

CAR (s. 108) – sök där fram funktionen **Avståndsvarning**.

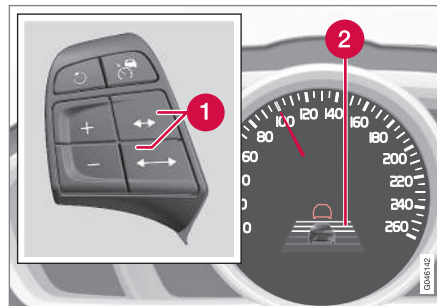
Ställa in tidsavstånd

Reglage och symbol för tidsavstånd.

- 1** Tidsavstånd – Öka/minska.
- 2** Tidsavstånd – På.

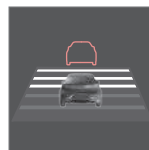

Olika tidsavstånd till framförvarande fordon kan väljas och visas i kombiinstrumentet som 1–5 stycken horisontella streck – ju fler streck desto längre tidsavstånd. Ett streck motsvarar ca 1 sekund till framförvarande fordon, 5 streck ca 3 sekunder.

Samma symbol visas även när Adaptiv farthållare (s. 196) är aktiverad.

i OBS

Ju högre hastighet desto längre blir avståndet i meter räknat, för ett givet tidsavstånd.

Det inställda tidsavståndet används även av funktionen Adaptiv farthållare (s. 197).

Använd endast tidsavstånd som är tillåtna enligt lokala trafikbestämmelser.

Relaterad information

- Avståndsvarning* – begränsningar (s. 194)
- Avståndsvarning* – symboler och meddelanden (s. 195)

Avståndsvarning* – begränsningar

Denna funktion, vilken använder samma radarsensor som Adaptiv farthållare (s. 196) och Kollisionsvarnare med auto-broms (s. 221), har vissa begränsningar.

OBS

Starkt solsken, reflexer eller kraftiga ljusvariationer samt användning av solglasögon kan göra att varningsljuset i vindrutan inte syns.

Dåligt väder eller kurviga vägar kan påverka radarsensorns möjligheter att upptäcka framförvarande fordon.

Även fordonens storlek kan påverka förmågan att upptäcka, t.ex. motorcyklar. Detta kan innebära att varningslampan tänds på kortare avstånd än det inställda eller att varningen tillfälligt uteblir.

Mycket höga hastigheter kan också orsaka att lampan tänds på kortare avstånd än det inställda p.g.a. begränsningar i sensorns räckvidd.

För ytterligare information om radarsensorns begränsningar, se Radarsensor – begränsningar (s. 209) och Kollisionsvarnare* – handhavande (s. 225).



Relaterad information

- Avståndsvarning* (s. 192)
- Avståndsvarning* – symboler och meddelanden (s. 195)

Avståndsvarning* – symboler och meddelanden

är nedsatt på grund av dess begränsningar (s. 194).

Funktionen har vissa symboler och meddelanden vilka kan visas i kombiinstrumentet om funktionen

Symbol ^A	Meddelande	Innebörd
	Radarn blockerad Se handbok	Avståndsvarning är tillfälligt ur funktion. Radarsensorn (s. 209) är blockerad och kan inte upptäcka andra fordon t.ex. vid kraftigt regn eller om snöslask har samlats framför radarsensorn. För information, se Radarsensor – begränsningar (s. 209).
	Kollisionsvarning Service erfordras	Avståndsvarning samt Kollisionsvarnare med auto-broms (s. 226) är helt eller delvis ur funktion. Uppsök verkstad om meddelandet kvarstår – en auktoriserad Volvoverkstad rekommenderas.

^A Symbolerna är schematiska.

Adaptiv farthållare (ACC)*

Den Adaptiva farthållaren (ACC – Adaptive Cruise Control) hjälper föraren att hålla en jämn hastighet kombinerat med ett förvalt tidsintervall till framförvarande fordon.

Den adaptiva farthållaren ger en mer avkopplande körupplevelse på långa resor på motorvägar och långa raka landsvägar i jämna trafikflöden.

Föraren ställer in önskad hastighet (s. 199) och tidsintervall till bilen framför. När radardetektorn upptäcker ett långsammare fordon framför bilen, anpassas hastigheten automatiskt till detta. Då vägen är fri återgår bilen till vald hastighet.

Om den Adaptiva farthållaren är avstängd eller ställd i beredskapsläge och bilen kommer för nära ett framförvarande fordon, varnas föraren istället av en Avståndsvarning (s. 192) för det korta avståndet.

VARNING

Föraren måste alltid vara observant på trafikförhållandena och ingripa när den Adaptiva farthållaren inte håller lämplig hastighet eller lämpligt avstånd.

Den Adaptiva farthållaren kan inte hantera alla trafik-, väder- och vägförhållanden.

Läs alla avsnitt om den Adaptiva farthållaren i ägarmanualen för att ta del av dess begränsningar, vilka föraren ska vara medveten om innan den används.

Föraren är alltid ansvarig för att rätt avstånd och hastighet hålls, även när den Adaptiva farthållaren används.

VIKTIGT

Underhåll av den Adaptiva farthållarens komponenter får endast utföras på verkstad – en auktoriserad Volvoverkstad rekommenderas.

- Adaptiv farthållare* – ställa in tidsavstånd (s. 200)
- Adaptiv farthållare* – tillfällig deaktivering och beredskapsläge (s. 201)
- Adaptiv farthållare* – köra om annat fordon (s. 202)
- Adaptiv farthållare* – stänga av (s. 202)
- Adaptiv farthållare* – köassistans (s. 203)
- Adaptiv farthållare* – skifta farthållarfunktionalitet (s. 204)
- Radarsensor (s. 209)
- Radarsensor – begränsningar (s. 209)
- Adaptiv farthållare* – felsökning och åtgärd (s. 206)
- Adaptiv farthållare* – symboler och meddelanden (s. 207)

Automatisk växellåda

Bilar med automatisk växellåda har utökade funktioner med den Adaptiva farthållarens funktion Köassistans (s. 203).

Relaterad information

- Adaptiv farthållare* – funktion (s. 197)
- Adaptiv farthållare* – översikt (s. 198)
- Adaptiv farthållare* – hantera hastighet (s. 199)

Adaptiv farthållare* – funktion

Den Adaptiva farthållaren består av en farthållare och en samverkande avståndshållare.

Funktionsöversikt

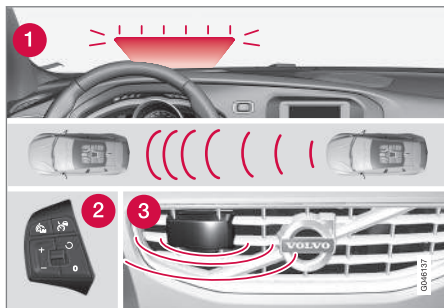

Funktionsöversikt⁹.

- 1 Varningslampa – inbromsning av förare nödvändig
- 2 Rattens (s. 82) knappsats
- 3 Radarsensor (s. 209)

Den Adaptiva farthållaren består av en farthållare och en samverkande avståndshållare.

⚠ VARNING

Den Adaptiva farthållaren är inte ett kollisionsundvikande system. Föraren måste ingripa om systemet inte upptäcker ett framförande fordon.

Den Adaptiva farthållaren bromsar inte för människor eller djur och inte för små fordon, t.ex. cyklar och motorcyklar. Inte heller för mötande, långsamtgående eller stillastående fordon och föremål.

Använd inte den Adaptiva farthållaren vid exempelvis stadstrafik, tät trafik, korsningar, halka, mycket vatten eller slask på vägbanan, kraftigt regn/snöfall, dålig sikt, kurviga vägar eller av- och påfarter.

Avståndet till framförande fordon mäts huvudsakligen med en radarsensor. Farthållarfunktionen reglerar hastigheten med gaspådrag och inbromsningar. Det är normalt att bromsarna ger ifrån sig svaga ljud när den Adaptiva farthållaren använder dem.

⚠ VARNING

Bromspedalen rör sig när den Adaptiva farthållaren bromsar. Vila inte foten under bromspedalen – den kan då bli klämd.

Den Adaptiva farthållaren eftersträvar att följa framförande fordon i den egna filen på ett av föraren inställt tidsavstånd (s. 200). Om radarsensorn inte ser något framförande fordon kommer bilen att istället hålla den av föraren inställda och lagrade hastigheten. Så sker även om framförande fordons hastighet överskrider den lagrade hastigheten.

Den Adaptiva farthållaren strävar efter att reglera hastigheten på ett mjukt sätt. I situationer som kräver snabba inbromsningar måste föraren bromsa själv. Detta gäller vid stora hastighetskillnader eller om framförande bil bromsar kraftigt. På grund av begränsningar hos radarsensorn (s. 209) kan en inbromsning komma oväntat eller utebli.

Den Adaptiva farthållaren kan aktiveras att följa ett annat fordon i hastigheter från 30 km/h¹⁰ (20 mph) upp till 200 km/h (125 mph). Sjunker hastigheten under 30 km/h (20 mph) eller om motorvarvtalet blir för lågt, ställs farthållaren i beredskapsläge varvid automatisk bromsning upphör – föraren måste då ta över själv för att hålla ett säkert avstånd till framförande fordon.

Varningslampa – inbromsning av förare nödvändig

Den Adaptiva farthållaren har en bromsförmåga som motsvarar ca 40 % av bilens bromskapacitet.

⁹ OBS! Bilden är schematisk – detaljer kan skilja beroende av bilmodell.

¹⁰ Köassistent (s. 203) i bilar med automatisk växellåda kan hantera intervallet 0–200 km/h (0–125 mph).

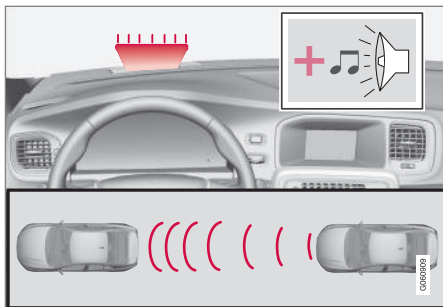

Audio-visuell varningssignal vid kollisionsrisk¹¹.

Om bilen behöver bromsas kraftigare än den Adaptiva farthållaren klarar och föraren inte bromsar, används Kollisionsvarnarens (s. 221) varningslampa och varningsljud för att göra föraren uppmärksam på att ett omedelbart ingripande är nödvändigt.

i OBS

Varningslampan kan vara svår att upptäcka vid starkt solljus eller vid användning av solglasögon.

⚠ VARNING

Den Adaptiva farthållaren varnar endast för fordon som radarsensorn har upptäckt. Därför kan varningen utebli eller ske med viss fördröjning. Invänta inte en varning utan bromsa när det behövs.

Branta vägar och/eller tung last

Tänk på att den Adaptiva farthållaren i första hand är avsedd att användas vid körning på plana vägbanor. Den kan ha svårigheter att hålla korrekt avstånd till framförvarande fordon vid körning i branta utförslut, med tung last eller med släpfordon – var då extra uppmärksam och beredd att bromsa.

Relaterad information

- Adaptiv farthållare (ACC)* (s. 196)
- Adaptiv farthållare* – översikt (s. 198)
- Farthållare* (s. 187)

Adaptiv farthållare* – översikt

Handhavande av den Adaptiva farthållaren (s. 196) och rattens knappsats varierar beroende på om bilen är utrustad med Fartbegränsare (s. 184)¹² eller inte.

Adaptiv farthållare med Fartbegränsare

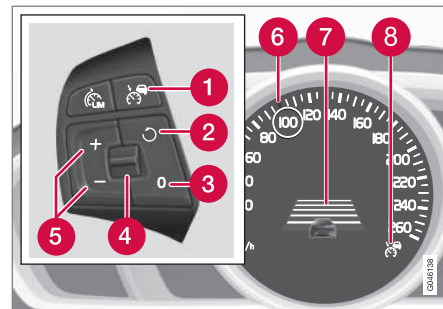

- 1 Farthållare – På/Av.
- 2 Beredskapsläge upphör och lagrad hastighet återupptas.
- 3 Beredskapsläge
- 4 Tidsavstånd – Öka/minska.
- 5 Aktivera och justera hastighet.
- 6 Grön markering vid lagrad hastighet (VIT = beredskapsläge).
- 7
- 8

¹¹ OBS! Bilden är schematisk – detaljer kan variera beroende på bilmodell.

¹² En Volvoåterförsäljare har uppdaterad information om vad som gäller respektive marknad.

- 7 Tidsavstånd
- 8 ACC är aktiv vid GRÖN symbol (VIT = beredskapsläge).

Adaptiv farthållare utan Fartbegränsare

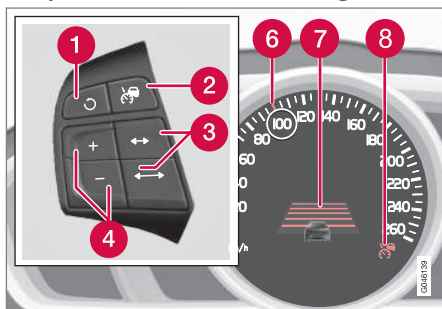

- 1 Beredskapsläge upphör och lagrad hastighet återupptas.
- 2 Farthållare – På/Av eller Beredskapsläge.
- 3 Tidsavstånd – Öka/minska.
- 4 Aktivera och justera hastighet.
- 5 (Används ej)
- 6 Grön markering vid lagrad hastighet (VIT = beredskapsläge).
- 7 Tidsavstånd
- 8 ACC är aktiv vid GRÖN symbol (VIT = beredskapsläge).

Relaterad information



- Adaptiv farthållare (ACC)* (s. 196)
- Adaptiv farthållare* – hantera hastighet (s. 199)
- Adaptiv farthållare* – ställa in tidsavstånd (s. 200)
- Adaptiv farthållare* – tillfällig deaktivering och beredskapsläge (s. 201)
- Farthållare* (s. 187)

Adaptiv farthållare* – hantera hastighet

För att starta ACC:

- Tryck på rattknapp  – en liknande VIT symbol tänds i kombiinstrumentet (8) vilket visar att den Adaptiva farthållaren är i beredskapsläge (s. 201).

För att aktivera ACC:

- Vid önskad hastighet – tryck på rattknapp  eller .
- > Aktuell hastighet lagras i minnet, kombiinstrumentet visar ett "förstoringsglas" (6) runt den lagrade hastigheten någon sekund och dess markering skiftar från VIT till GRÖN.



Då denna symbol skiftar färg från VIT till GRÖN är ACC aktiv och bilen håller lagrad hastighet.



Endast då symbolen visar bild av ett annat fordon, regleras **avståndet** till framförvarande fordon av ACC.



Samtidigt markeras ett hastighetsintervall:

- den högre hastigheten med GRÖN markering är den förprogrammerade hastigheten
- den lägre hastigheten är det framförvarande fordonets hastighet.

Ändra lagrad hastighet

Lagrad hastighet ändras med korta eller långa tryck på rattknapp eller .

För att justera +/- 5 km/h (+/- 5 mph):

- Använd korta tryck – varje tryck ger +/- 5 km/h (+/- 5 mph).

För att justera +/- 1 km/h (+/- 1 mph):

- Håll knappen intryckt och släpp vid önskad hastighet.

Senast gjorda tryck lagras i minnet.

Om farten ökas med gaspedalen innan tryck på -knapp, är det bilens aktuella hastighet vid knapptrycket som lagras.

En tillfällig fartökning med gaspedalen, t.ex. vid en omkörning, påverkar inte inställningen – bilen återgår till senast lagrad hastighet när gaspedalen släpps.

OBS

Om någon av den Adaptiva farthållarens knappar hålls intryckt flera minuter, blockeras funktionen och stängs av. För att kunna återaktivera den igen, måste bilen stannas och motorn återstartas.

I vissa situationer kan den inte återaktiveras – då visar kombiinstrumentet (s. 207) **Adaptiv farthållare ej tillgänglig**.

Relaterad information

- Adaptiv farthållare (ACC)* (s. 196)
- Adaptiv farthållare* – översikt (s. 198)
- Farthållare* (s. 187)

Adaptiv farthållare* – ställa in tidsavstånd

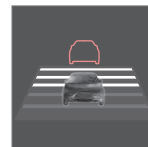

Olika tidsavstånd till framförvarande fordon kan väljas och visas i kombiinstrumentet som 1–5 stycken horisontella streck – ju fler streck desto längre tidsavstånd. Ett streck motsvarar ca 1 sekund till framförvarande fordon, 5 streck ca 3 sekunder.

För att ställa in/ändra tidsavståndet:

- Vrid rattknappsatsens tumhjul (eller använd knapparna /) för bil utan Fartbegränsare).

I låg fart, då avstånden blir korta, ökar den Adaptiva farthållarens tidsluckan något.

För att kunna följa framförvarande bil på ett mjukt och komfortabelt sätt, tillåter den Adaptiva farthållarens tidsluckan att variera påtagligt i vissa lägen.

Observera att små tidsavstånd ger föraren kort tid att reagera och agera om något oförutsett skulle inträffa i trafiken.

Samma symbol visas även när Avståndsvarning (s. 192) är aktiverad.

i OBS

Använd endast tidsavstånd som är tillåtna enligt lokala trafikbestämmelser.

Om den Adaptiva farthållaren inte verkar reagera vid aktivering kan orsaken vara att tidsavståndet till framförvarande fordon förhindrar en hastighetsökning.

Ju högre hastighet desto längre blir avståndet i meter räknat, för ett givet tidsavstånd.

Läs mer om hur hastigheten hanteras (s. 199).

Relaterad information

- Adaptiv farthållare (ACC)* (s. 196)
- Adaptiv farthållare* – översikt (s. 198)
- Farthållare* (s. 187)

Adaptiv farthållare* – tillfällig deaktivering och beredskapsläge

Den Adaptiva farthållaren kan tillfälligt deaktiveras och försättas i beredskapsläge.

Tillfällig deaktivering/beredskapsläge – med Fartbegränsare

För att tillfälligt koppla ur den Adaptiva farthållaren och ställa den i beredskapsläge:

- Tryck på rattknapp 



Denna symbol och lagrad hastighetsmarkering skiftar då färg från GRÖN till VIT.

Tillfällig deaktivering/beredskapsläge – utan Fartbegränsare

För att tillfälligt koppla ur den Adaptiva farthållaren och ställa den i beredskapsläge:

- Tryck på rattknapp 

Beredskapsläge p.g.a. föraringrepp

Den Adaptiva farthållaren kopplas tillfälligt ur och ställs automatiskt i beredskapsläge om:

- färdbronsen används
- kopplingspedalen är nertryckt längre än 1 minut¹³
- växelväljaren förs till N-läge (automatisk växellåda)

- föraren håller högre hastighet än den lagrade, längre än 1 minut.

Föraren måste därefter själv reglera hastigheten.

En tillfällig fartökning med gaspedalen, t.ex. vid en omkörning, påverkar inte inställningen – bilen återgår till senast lagrad hastighet när gaspedalen släpps.

För mer information, se avsnitten Hantera hastighet (s. 199) och Köra om annat fordon (s. 202).

Automatiskt beredskapsläge

Den Adaptiva farthållaren är beroende av andra system, t.ex. Stabilitetssystemet ESC (s. 180). Om något av dessa system upphör att fungera, stängs den Adaptiva farthållaren av automatiskt.

Vid automatisk deaktivering ljuder en signal och meddelandet **Adaptiv farthållare urkopplad** visas i kombiinstrumentet. Föraren måste då ingripa och själv anpassa hastighet och avstånd till framförvarande fordon.

En automatisk deaktivering kan bero på att:

- föraren öppnar dörren
- föraren tar av sig bältet
- motorvarvtalet är för lågt/högt
- hastigheten sjunkit under 30 km/h¹⁴ (20 mph)
- hjulen tappar väggreppet

¹³ Att frikoppla och välja högre eller lägre växel medför inget beredskapsläge.

¹⁴ Gäller inte bil med Koassistent – den klarar ända ner till stillastående.

- bromstemperaturen är hög
- radarsensorn är täckt av t.ex. blöt snö eller kraftigt regn (radarvågorna blockeras).

För mer information om symboler, meddelanden och dess innebörd, se avsnitt Symboler och meddelanden i display (s. 207).

Återuppta inställd hastighet

Adaptiv farthållare i beredskapsläge återaktiveras med ett tryck på rattknapp  – hastigheten sätts då till den senast lagrade.

OBS

En markant hastighetsökning kan följa efter att hastigheten återupptagits med .

Relaterad information

- Adaptiv farthållare (ACC)* (s. 196)
- Adaptiv farthållare* – översikt (s. 198)
- Farthållare* (s. 187)

Adaptiv farthållare* – köra om annat fordon

ACC kan även hjälpa till vid omkörning.

Då bilen följer ett annat fordon och föraren markerar en förestående omkörning med körriktningssvisaren¹⁵, hjälper den Adaptiva farthållaren till genom att kortvarigt accelerera bilen mot framförvarande fordon.

Funktionen är aktiv i hastigheter över 70 km/h (43 mph).

Läs mer om olika tidsavstånd (s. 200) till framförvarande fordon.

Läs mer om hur du hanterar hastigheten (s. 199).

VARNING

Var uppmärksam på att denna funktion kan aktiveras vid fler situationer förutom vid omkörning, t.ex. då körriktningssvisare används för att markera filbyte eller avfart till annan väg – bilen kommer då att kortvarigt accelerera.

Relaterad information



- Adaptiv farthållare (ACC)* (s. 196)
- Adaptiv farthållare* – översikt (s. 198)
- Farthållare* (s. 187)

Adaptiv farthållare* – stänga av

Knappsats med Fartbegränsare

Den Adaptiva farthållaren stängs av med ett **kort** tryck på rattknapp . Den inställda hastigheten raderas och kan inte återupptas med -knappen.

Knappsats utan Fartbegränsare

Med ett **kort** tryck på rattknapp  ställs den Adaptiva farthållaren i beredskapsläge. Med ytterligare ett kort tryck stängs den av. Den inställda hastigheten raderas och kan inte återupptas med -knappen.

Relaterad information

- Adaptiv farthållare (ACC)* (s. 196)
- Adaptiv farthållare* – översikt (s. 198)
- Farthållare* (s. 187)

¹⁵ Endast vid vänsterblink i vänsterstyrd bil, respektive blink åt höger i högerstyrd bil.

Adaptiv farthållare* – köassistans

Köassistans ger den Adaptiva farthållaren utökad funktionalitet även i hastigheter lägre än 30 km/h (20 mph).

I bil med automatisk växellåda är den Adaptiva farthållaren kompletterad med funktionen Köassistans (även kallad "Queue Assist").

Köassistans har följande funktioner:

- Utökad hastighetsintervall – även vid lägre än 30 km/h (20 mph) och vid stillastående
- Målbyte
- Automatisk bromsning upphör vid stillastående

Observera att minsta programmerbara hastighet för den Adaptiva farthållaren är 30 km/h (20 mph) – även om farthållaren klarar att följa ett annat fordon ner till stillastående, kan en lägre hastighet **inte** väljas.

Läs mer om hur du hanterar hastigheten (s. 196) och olika tidsavstånd till framförvarande fordon (s. 200).

Utökad hastighetsintervall

i OBS

För att kunna aktivera Farthållaren måste förardörren vara stängd och föraren ha säkerhetsbältet påtaget.

Med automatisk växellåda kan den Adaptiva farthållaren följa ett annat fordon inom intervallet 0–200 km/h (0–125 mph).

i OBS

För att kunna aktivera Farthållaren under 30 km/h (20 mph) krävs ett framförvarande fordon inom rimligt avstånd.

Vid korta stopp i samband med krypkörning i långsam trafik eller vid trafikljus återupptas körningen automatiskt om stoppen inte överstiger ca 3 sekunder – tar det längre tid innan framförvarande bil börjar rulla igen, ställs Farthållaren i beredskapsläge (s. 201) med automatisk bromsning. Föraren måste sedan återaktivera den på ett av följande sätt:

- Tryck på rattknapp 
 - Tryck ner gaspedalen.
- > Därefter kommer Farthållaren att återuppta följandet av framförvarande fordon.

i OBS

Funktionen Köassistans kan hålla bilen stillastående i högst 4 minuter – därefter släpper bromsarna.

Se mer information under rubrik "Upphörande av automatisk bromsning vid stillastående".

Målbyte

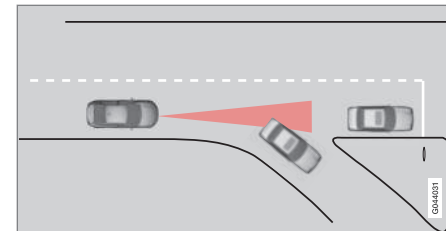

Om framförvarande målfordon hastigt viker av kan stillastående trafik finnas framför.

När den Adaptiva farthållaren följer ett annat fordon i hastigheter **lägre** än 30 km/h (20 mph) och byter mål från ett rörligt till ett stillastående fordon, kommer Farthållaren att bromsa för det stillastående fordonet.

! VARNING

När den Adaptiva farthållaren följer ett framförvarande fordon i hastigheter **över** 30 km/h (20 mph) och byter mål från framförvarande fordon till ett stillastående fordon, kommer den Adaptiva farthållaren att ignorera det stillastående fordonet och istället välja den lagrade hastigheten.

- Föraren måste själv ingripa och bromsa.



« Automatiskt beredskapsläge vid målbyte

Den Adaptiva farthållaren kopplas ur och ställs i beredskapsläge:

- då hastigheten understiger 5 km/h (5 mph) och farthållaren är osäker på om målobjektet är ett stillastående fordon eller något annat objekt, t.ex. ett farthinder.
- då hastigheten understiger 5 km/h (5 mph) och framförvarande fordon viker av så farthållaren inte längre har ett fordon att följa.

Upphörande av automatisk bromsning vid stillastående

I följande situationer avbryter Köassistans automatisk bromsning vid stillastående:

- föraren öppnar dörren
- föraren tar av sig bältet.

Det innebär att bromsarna släpper och bilen kommer att börja rulla – föraren måste därför ingripa och själv bromsa för att hålla bilen.

! VIKTIGT

Köassistenten kan hålla bilen stillastående i högst 4 minuter – därefter släpper bromsarna.

Föraren uppmärksammas om detta i flera steg med ökande intensitet:

1. Akustiskt larm (plingande) samt textmeddelande.
2. Blinkande varningslampa i vindrutan tillkommer.
3. "Huggande" bromsningar tillkommer.

För mer information om symboler, meddelanden och dess innebörd, se avsnittet Symboler och meddelanden i display (s. 207).

Köassistans släpper färdbronsen och ställs i beredskapsläge även i dessa situationer:

- föraren sätter foten på bromspedalen
- växelväljaren förs till **P**-, **N**- eller **R**-läge
- föraren ställer farthållaren i beredskapsläge
- parkeringsbromsen ansätts.



Relaterad information

- Adaptiv farthållare (ACC)* (s. 196)
- Adaptiv farthållare* – översikt (s. 198)
- Farthållare* (s. 187)



Adaptiv farthållare* – skifta farthållarfunktionalitet

Skifta från ACC till CC

I kombiinstrumentet visas en symbol för aktiv farthållare:

CC Cruise Control	ACC Adaptive Cruise Control
	
Farthållare	Adaptiv farthållare

Med en knapptryckning kan den Adaptiva delen (avståndshållaren) i den Adaptiva farthållaren (s. 196) deaktiveras varvid bilen endast följer den satta/lagrade hastigheten.

- Gör ett **långt** tryck på rattknapp  – kombiinstrumentets symbol skiftar från  till .
- > Därmed är Farthållare CC aktiverad.

VARNING

Bilen bromsar inte längre automatiskt efter skifte från ACC till CC – den följer endast satt hastighet.

Skifta tillbaka från CC till ACC

Stäng av Farthållaren (CC) med 1–2 tryck på -knappen. Nästa gång systemet sätts på, är det den Adaptiva farthållaren (ACC) som aktiveras.

Relaterad information

- Adaptiv farthållare (ACC)* (s. 196)
- Adaptiv farthållare* – översikt (s. 198)
- Adaptiv farthållare* – tillfällig deaktivering och beredskapsläge (s. 201)
- Farthållare* (s. 187)

Adaptiv farthållare* – felsökning och åtgärd

Om kombiinstrumentet visar meddelandet **Radarn blockerad** **Se handbok** innebär det att

den Adaptiva farthållarens radarsensor (s. 209) inte kan upptäcka andra fordon framför bilen.

Detta meddelande indikerar att inte heller funktionerna Avståndsvarning (s. 192)) eller Kollisionsvarnare med auto-broms (s. 221) fungerar.

I följande tabell visas exempel på möjliga orsaker till att meddelandet visas och lämplig åtgärd:

Orsak	Åtgärd
Radarytan i grillen är smutsig eller belagd med is eller snö.	Gör ren radarytan i grillen från smuts, is och snö.
Kraftigt regn eller snö blockerar radarsignalerna.	Ingen åtgärd. Ibland fungerar inte radarn vid kraftig nederbörd.
Vatten eller snö från vägbanan virvlar upp och blockerar radarsignalerna.	Ingen åtgärd. Ibland fungerar inte radarn vid mycket blöt eller snöig väg bana.
Radarytan är rengjord men meddelandet kvarstår.	Avvakta. Det kan ta några minuter för radarn att upptäcka att den inte längre är blockerad.





Relaterad information

- Adaptiv farthållare (ACC)* (s. 196)
- Adaptiv farthållare* – översikt (s. 198)
- Farthållare* (s. 187)

Adaptiv farthållare* – symboler och meddelanden

Ibland kan den Adaptiva farthållaren visa en symbol och/eller ett textmeddelande. Här är några

exempel – följ i förekommande fall given rekommendation:

Symbol ^A	Meddelande	Innebörd
	Symbolen är VIT	Den Adaptiva farthållaren är satt i beredskapsläge (s. 201).
	Symbolen är GRÖN	Bilen håller lagrad hastighet.
		Standardfarthållare är manuellt vald.
	Ställ ESC på Normal för att aktivera farthållare	Adaptiva farthållaren går inte att aktivera förrän ESC har satts i Normalläge – Stabilitetssystem (s. 180).
	Adaptiv farthållare urkopplad	Adaptiva farthållaren har stängts av – föraren måste själv reglera hastigheten.
	Adaptiv farthållare ej tillgänglig	Adaptiva farthållaren kan inte aktiveras. Detta kan bland annat bero på att: <ul style="list-style-type: none"> • bromstemperaturen är hög • radarsensorn är blockerad av t.ex. blöt snö eller regn. För mer information om felsökning, se avsnitt Felsökning och åtgärd (s. 206)
	Radarn blockerad Se handbok	Adaptiva farthållaren är tillfälligt ur funktion. <ul style="list-style-type: none"> • Radarsensorn är blockerad och kan inte upptäcka andra fordon. T.ex. vid kraftigt regn eller om snöslask har samlats framför radarsensorn. Föraren kan då välja att skifta till ordinarie Farthållare (s. 187) (CC) – ett textmeddelande informerar om lämpliga alternativ. Läs mer om radarsensorns begränsningar (s. 209).





Symbol ^A	Meddelande	Innebörd
	Adaptiv farthållare Service erfordras	Adaptiva farthållaren är ur funktion. <ul style="list-style-type: none"> • Kontakta en verkstad – en auktoriserad Volvoverkstad rekommenderas.
	Bromsa för att hålla bilen + akustiskt larm + varningsljus i vindrutan + "huggande" bromsningar^B	Bilen står stilla och den Adaptiva farthållaren kommer att släppa färdbromsen varför bilen strax kommer att börja rulla. <ul style="list-style-type: none"> • Föraren måste bromsa själv. Meddelandet kvarstår och larmet ljuder tills föraren trampar på bromspedalen eller använder gaspedalen.
	Under 30 km/h Framförande fordon erfordras^B	Visas vid försök att aktivera Adaptiva farthållaren vid hastighet under 30 km/h (20 mph) utan ett framförande fordon inom aktiveringsavstånd.

^A Symbolerna är schematiska.

^B Endast med Köassistans.

Relaterad information

- Adaptiv farthållare (ACC)* (s. 196)
- Adaptiv farthållare* – översikt (s. 198)
- Farthållare* (s. 187)

Radarsensor

Radarsensorns uppgift är att upptäcka bilar eller större fordon i samma körriktning, i samma körfält.

Radarsensorn används av följande funktioner:

- Avståndsvarning*
- Adaptiv farthållare*
- Kollisionsvarnare med auto-broms och fotgängarskydd*

! VIKTIGT

Vid synlig skada på bilens grill eller vid misstanke om att radarsensorn kan vara skadad:

- Kontakta en verkstad – en auktoriserad Volvoverkstad rekommenderas.

Funktionen kan helt eller delvis utebli – alternativt fungera felaktigt – om grillen, radarsensorn eller dess konsol är skadad eller har lossnat.

Modifiering av radarsensorn kan göra den olaglig att använda.

Relaterad information

- Radarsensor – begränsningar (s. 209)
- Adaptiv farthållare (ACC)* (s. 196)
- Kollisionsvarnare* (s. 221)
- Avståndsvarning* (s. 192)

Radarsensor – begränsningar

En radarsensor (s. 209) har vissa begränsningar – bland annat på grund av dess begränsade synfält.

Den Adaptiva farthållarens förmåga att upptäcka ett framförvarande fordon minskar kraftigt om:

- framförvarande fordonets hastighet skiljer mycket från det egna fordonets
- dess radarsensor blir blockerad – t.ex. vid kraftigt regn eller om snöslask eller andra föremål har samlats framför radarsensorn.

i OBS

Håll ren ytan framför radarsensorn.

Synfält

Radarsensorn har ett begränsat synfält. I vissa situationer upptäcks inte ett annat fordon eller upptäckten sker senare än förväntat.

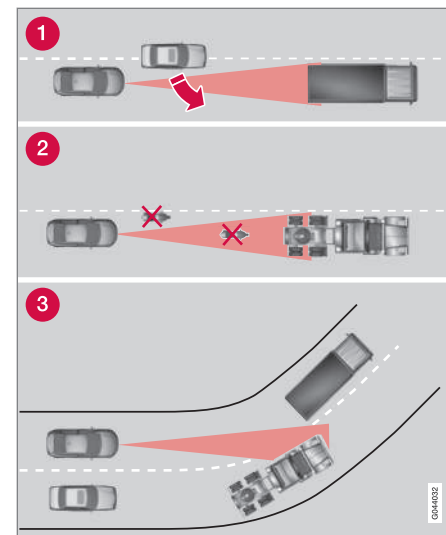

ACC:ns synfält.

- 1 Radarsensorn kan ibland upptäcka fordon sent på korta avstånd – t.ex. ett fordon som kör in mellan eget och framförvarande fordon.
- 2 Små fordon, exempelvis motorcyklar, eller fordon som inte kör mitt i filen kan förbli oupptäckta.
- 3 I kurvor kan radarsensorn upptäcka fel fordon eller tappa ett upptäckt fordon ur sikte.





VARNING

Föraren måste alltid vara observant på trafikförhållandena och ingripa när den Adaptiva farthållaren inte håller lämplig hastighet eller lämpligt avstånd.

Den Adaptiva farthållaren kan inte hantera alla trafik-, väder- och vägförhållanden.

Läs alla avsnitt om den Adaptiva farthållaren i ägarmanualen för att ta del av dess begränsningar, vilka föraren ska vara medveten om innan den används.

Föraren är alltid ansvarig för att rätt avstånd och hastighet hålls, även när den Adaptiva farthållaren används.

VARNING

Tillbehör eller andra föremål som t.ex. extraljus får inte monteras framför grillen.

VARNING

Den Adaptiva farthållaren är inte ett kollisionsundvikande system. Föraren måste ingripa om systemet inte upptäcker ett framförvarande fordon.

Den Adaptiva farthållaren bromsar inte för människor eller djur och inte för små fordon, t.ex. cyklar och motorcyklar. Inte heller för mötande, långsamtgående eller stillastående fordon och föremål.



Använd inte den Adaptiva farthållaren vid exempelvis stadstrafik, tät trafik, korsningar, halka, mycket vatten eller slask på vägbanan, kraftigt regn/snöfall, dålig sikt, kurviga vägar eller av- och påfarter.

Relaterad information

- Adaptiv farthållare (ACC)* (s. 196)
- Kollisionsvarnare* (s. 221)
- Avståndsvarning* (s. 192)



Typgodkännande – radarsystem



Typgodkännande för bilens radarenheter kan utläsas i följande tabell.

Marknad	ACC ^A	BLIS ^B	Symbol	Typgodkännande
Brasilien	✓			<p>Este equipamento opera em caráter secundário, isto é, não tem direito à proteção contra interferência prejudicial, mesmo de estações do mesmo tipo e não pode causar interferência a sistemas operando em caráter primário.</p> <p>Modelo: L2C0038TR 1071-10-3451 EAN: 07897843800248</p>
		✓		<p>Modelo: L2C0055TR 1500-15-8065 EAN: 07897843840978</p>
Europa	✓	✓		<p>Hereby, Delphi Electronics & Safety declares that L2C0038TR / L2C0055TR are in compliance with the essential requirements and other relevant provisions of Directive 1999/5/EC.</p> <p>The Declaration of Conformity may be consulted at Delphi Electronics & Safety / 2151 E. Lincoln Road / Kokomo, Indiana 46902 USA</p>
Förenade Arabemiraten	✓			<p>TRA REGISTERED No: 0018923/09 DEALER No: DA37380/15</p>
		✓		<p>TRA REGISTERED No: ER37357/15 DEALER No: DA37380/15</p>





Marknad	ACCA ^A	BLIS ^B	Symbol	Typgodkännande
Indonesien	✓			14785/POSTEL/2010 1982
		✓		38806/SDPPI/2015 4927
Jordanien	✓			Type Approval No.: TRC/LPD/2009/87 Equipment type: Low Power Device (LPD)
		✓		Type Approval No.: TRC/LPD/2015/3 Equipment Type: Low Power Device (LPD)
Korea	✓			Certification No. DPH-L2C0038TR
		✓		Certification No. MSIP-CMI-DPH-L2C0055TR
Marocko	✓			AGREE PAR L'ANRT MAROC Numero d'agrement : MR 4838 ANRT 2009 Date d'agrement : 22/05/2009
		✓		AGREE PAR L'ANRT MAROC NUMÉRO D'AGRÉMENT: MR 9929 ANRT 2014 DATE D'AGRÉMENT: 26/12/2014
Singapore	✓	✓		Complies with IDA Standards DA105753

Marknad	ACC ^A	BLIS ^B	Symbol	Typgodkännande
Sydafrika	✓			TA-2009/163 APPROVED
		✓		TA-2014/2390 APPROVED
Taiwan	✓			CCAB09LP4590T3
		✓		CCAB15LP0680T0

^A ACC = Adaptive Cruise Control

^B BLIS = Blind Spot Information

Relaterad information

- Radarsensor (s. 209)

City Safety™

City Safety™ är en funktion för att stödja föraren att undvika en kollision vid bl.a. körning i köer, där förändringar i framförvarande trafik tillsammans med uppmärksamhet kan leda till en incident.

Funktionen City Safety™ är aktiv i hastigheter under 50 km/h (30 mph) och hjälper föraren genom att bromsa bilen automatiskt vid överhängande risk för kollision med framförvarande fordon, om föraren inte själv reagerar i tid genom att bromsa och/eller styra undan.

City Safety™ aktiveras i situationer där föraren egentligen borde ha börjat bromsa betydligt tidigare varför funktionen inte kommer att kunna hjälpa föraren i alla lägen.

City Safety™ är konstruerat för att aktiveras så sent som möjligt för att undvika onödiga ingrepp.

City Safety™ ska inte användas för att ändra förarens sätt att framföra bilen – om föraren enbart förlitar sig på och låter City Safety™ bromsa, kommer en kollision att ske förr eller senare.

Förare eller passagerare märker normalt av City Safety™ bara om en situation uppkommer som är mycket nära en kollision.

Är bilen även utrustad med Kollisionsvarnare med auto-broms* (s. 221) kompletterar dessa båda system varandra.

VIKTIGT

Underhåll och byte av komponenter i City Safety™ får endast utföras på verkstad – en auktoriserad Volvoverkstad rekommenderas.

VARNING

City Safety™ fungerar inte i alla kör-situationer, trafik-, väder- och vägförhållanden.

City Safety™ reagerar inte på fordon som kör i en annan riktning än det egna fordonet, för små fordon och motorcyklar eller för människor och djur.

City Safety™ kan förhindra kollision vid en hastighetsskillnad lägre än 15 km/h (9 mph) – vid högre hastighetsskillnad kan kollisionshastigheten endast reduceras. För full bromsverkan måste föraren trampa på bromspedalen.

Invänta aldrig att City Safety™ ska ingripa. Föraren är alltid ansvarig för att rätt avstånd och hastighet hålls.

Relaterad information

- City Safety™ – begränsningar (s. 216)
- City Safety™ – funktion (s. 214)
- City Safety™ – handhavande (s. 215)
- City Safety™ – lasersensorn (s. 218)
- City Safety™ – symboler och meddelanden (s. 220)

City Safety™ – funktion

City Safety™ läser av trafiken framför bilen med en lasersensor (s. 218) monterad i vindrutans överkant. Vid överhängande risk för kollision kommer City Safety™ att automatiskt bromsa bilen, vilket kan upplevas som en kraftig inbromsning.

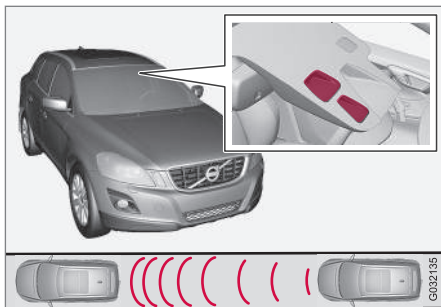

Lasersensorns sändar- och mottagarfönster¹⁶.

Om hastighetsskillnaden är 4–15 km/h (3–9 mph) relaterat den framförvarande bilen kan City Safety™ helt undvika en kollision.

City Safety™ aktiverar en kort, kraftig bromsning och stannar bilen i normalfallet precis bakom framförvarande fordon. För de flesta förare ligger detta långt utanför ett normalt körsätt och kan upplevas som obehagligt.

Är hastighetsskillnaden mellan fordonen mer än 15 km/h (9 mph) kan City Safety™ inte på egen hand undvika kollisionen – för full bromskraft måste föraren trampa på bromspedalen och det kan då vara möjligt att undvika en kollision, även vid hastighetsskillnader över 15 km/h (9 mph).

När funktionen aktiveras och bromsar, visar kombiinstrumentet ett meddelande (s. 220) om att funktionen är/har varit aktiv.

i OBS

När City Safety™ bromsar, tänds bromsljusen.

Relaterad information

- City Safety™ (s. 214)
- City Safety™ – handhavande (s. 215)
- City Safety™ – begränsningar (s. 216)

City Safety™ – handhavande

City Safety™ är en funktion för att stödja föraren att undvika en kollision vid bl.a. körning i köer, där förändringar i framförvarande trafik tillsammans med uppmärksamhet kan leda till en incident.

På och Av

i OBS

Funktionen City Safety™ aktiveras automatiskt vid motorstart.

I vissa situationer kan det vara önskvärt att stänga av City Safety™, t.ex. där lövade grenar kan svepa över motorhuv och/eller vindruta.

City Safety™ hanteras i menysystemet **MY CAR** (s. 108) och efter motorstart kan funktionen stängas av på följande sätt:

- Sök i **MY CAR** fram **Förarstödsystem** och välj alternativ **Av** vid **City Safety**.
Vid nästa motorstart kommer dock funktionen att vara påslagen igen, även om systemet var avstängt när motorn stängdes av.

¹⁶ OBS! Bilden är schematisk – detaljer kan avvika beroende av bilmodell.



VARNING

Lasersensorn (s. 218) sänder ut laserljus även när City Safety™ är manuellt avstängd.

För att koppla in City Safety™ igen:

- Följ samma procedur som vid avstängning, men välj alternativet **På**.

Relaterad information

- City Safety™ (s. 214)
- City Safety™ – begränsningar (s. 216)
- City Safety™ – symboler och meddelanden (s. 220)

City Safety™ – begränsningar

Sensorn i City Safety™ är konstruerad för att upptäcka bilar och andra större motorfordon framför bilen och är oberoende av om det är dag eller natt.

Funktionen har emellertid några begränsningar.

Sensors begränsningar innebär att City Safety™ fungerar sämre – eller inte alls – i t.ex. kraftigt snöfall eller regn, i tät dimma eller i kraftig damm- eller snörök. Även imma, smuts, is eller snö på vindrutan kan störa funktionen.

Nedhängande objekt som t.ex. flagga/vimpel för utskjutande last eller tillbehör som t.ex. extraljus och frontbågar vilka överstiger motorhuvens höjd begränsar funktionen.

Laserljuset från sensorn i City Safety™ mäter hur ljuset reflekteras. Sensorn kan inte se föremål med låg reflektionsförmåga. Fordons bakdelar reflekterar i allmänhet ljuset tillräckligt tack vare registreringsskylt och bakljusreflektorer.

Vid halt väglag förlängs bromssträckan, vilket kan reducera förmågan för City Safety™ att undvika kollision. I sådana situationer kommer ABS¹⁷ och ESC¹⁸-systemen att ge bästa möjliga bromskraft med bibehållen stabilitet.

När den egna bilen backar är City Safety™ temporärt deaktiverad.

City Safety™ aktiveras inte i låga farter – under 4 km/h (3 mph) – varför systemet inte ingriper i situationer där man närmar sig framförvarande bil mycket långsamt, t.ex. vid parkering.

Förarens kommandon prioriteras alltid, varför City Safety™ inte ingriper i situationer där föraren på ett tydligt sätt styr eller gasar även om en kollision är oundviklig.

När City Safety™ har förhindrat en kollision med ett stillastående föremål förblir bilen stillastående i högst 1,5 sekund. Om bilen bromsats för ett rullande framförvarande fordon, reduceras farten till samma hastighet som det framförvarande fordonet håller.

På bil med manuell växellåda stannar motorn när City Safety™ stoppat bilen om inte föraren hinner trycka ner kopplingspedalen dessförinnan.

¹⁷ (Anti-lock Braking System) – Låsningfritt bromssystem.

¹⁸ (Electronic Stability Control) – Stabilitetssystem.

i OBS
<ul style="list-style-type: none"> • Håll vindrutans yta framför lasersensorn (s. 218) ren avseende is, snö, och smuts. För bild på sensorns placering, se City Safety™ – funktion (s. 214). • Klistra eller montera ingenting på vindrutans yta framför lasersensorn • Avlägsna is och snö från motorhuven – snö- och istäcke får ej överstiga 5 cm höjd.

Felsökning och åtgärd

Om kombiinstrumentet visar meddelandet (s. 220) **Vindrutesensorer blockerade** **Se handbok** innebär det att lasersensorn är blockerad och inte kan upptäcka fordon framför bilen, vilket i sin tur innebär att City Safety™ inte fungerar.

Dock kommer inte meddelandet

Vindrutesensorer blockerade **Se handbok** att visas för alla situationer där lasersensorn är blockerad – föraren måste därför vara noggrann med att hålla ren vindrutans yta framför lasersensorn.

I följande tabell framgår möjliga orsaker till att meddelandet visas och förslag till lämplig åtgärd.

Orsak	Åtgärd
Vindrutans yta framför lasersensorn är smutsig eller belagd med is eller snö.	Rengör vindrutans yta framför sensorn från smuts, is och snö.
Lasersensorns synfält är blockerat.	Avlägsna det blockrande föremålet.

i VIKTIGT
<p>Om spricka, repa eller stenskott uppstår på vindrutans yta framför något av lasersensornas båda "fönster" och täcker en yta på ca 0,5 × 3,0 mm (eller större), ska en verkstad kontaktas för byte av vindrutans yta – en auktoriserad Volvoverkstad rekommenderas. För bild på sensorns placering, se City Safety™ – funktion (s. 214).</p> <p>Utebliven åtgärd kan medföra reducerad prestanda för City Safety™.</p> <p>För att inte riskera utebliven, felaktig eller reducerad funktion för City Safety™, gäller även följande:</p> <ul style="list-style-type: none"> • Volvo rekommenderar att inte reparera sprickor, repor eller stenskott i området framför lasersensorn – istället bör hela vindrutans yta bytas. • Innan utbyte av vindruta, kontakta en auktoriserad Volvoverkstad för verifiering av att rätt vindruta beställs och monteras. • Samma typ eller av Volvo godkända vindrutetorkare ska monteras vid utbyte.

Relaterad information

- City Safety™ (s. 214)
- City Safety™ – funktion (s. 214)
- City Safety™ – handhavande (s. 215)

City Safety™ – lasersensorn

Funktionen City Safety™ innehåller en sensor vilken sänder ut laserljus. Kontakta en kvalificerad verkstad vid fel eller behov av service på lasersensorn – en auktoriserad Volvoverkstad rekommenderas. Det är absolut nödvändigt att följa föreskrivna instruktioner vid hantering av lasersensorn.

Följande två dekalер relaterar till lasersensorn:

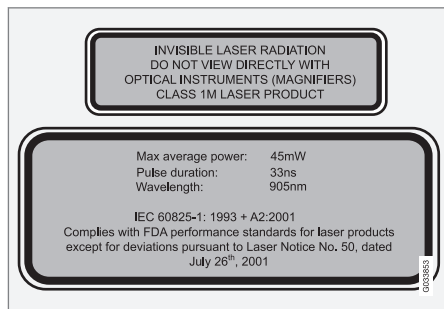

Bildens övre dekal beskriver laserljusets klassificering:

- Laserstrålning – Titta inte i laserstrålen med optiska instrument – Klass 1M laserprodukt.

Bildens undre dekal beskriver laserljusets fysikaliska data:

- IEC 60825-1:1993 + A2:2001. Överensstämmer med FDA:s (amerikanska livsme-

delsverket) standarder för laserprodukters utförande med undantag för avvikelser i enlighet med "Laser Notice No. 50" från den 26 juli 2001.

Strålningsdata för lasersensorn

Följande tabell preciserar lasersensorns fysikaliska data.

Maximal pulsenergi	2,64 μ J
Maximal medelut effekt	45 mW
Puls längd	33 ns
Divergens (horisontell x vertikal)	28° x 12°

⚠ VARNING

Om någon av instruktionerna häri inte efterföljs finns risk för ögonskador!

- Titta aldrig in i lasersensorn (vilken avger spridande osynlig laserstrålning) på ett avstånd om 100 mm eller närmare med förstörande optik av typ förstöringsglas, mikroskop, objektiv eller liknande optiska instrument.
- Test, reparation, demontering, justering och/eller byte av reservdelar på lasersensorn får enbart utföras av en kvalificerad verkstad – en auktoriserad Volvoverkstad rekommenderas.
- För att undvika exponering av skadlig strålning, utför ingen omjustering eller underhåll annat än specificerat häri.
- Reparator måste följa särskilt framtagna verkstadsinformation för lasersensorn.
- Demontera inte lasersensorn (inkl. ta bort linserna). En demonterad lasersensorn uppfyller laser klass 3B enligt standard IEC 60825-1. Laser klass 3B är inte ögonsäker och utgör därför en risk för skador.
- Lasersensorns kontakt måste vara urkopplad innan demontering från vindruttan.

- Lasersensorn måste vara monterad på vindrutan innan sensorns kontakt ansluts.
- Lasersensorn sänder laserljus när fjärrnyckeln är i nyckelläge II (s. 77) även vid avstängd motor.



Relaterad information

- City Safety™ (s. 214)

City Safety™ – symboler och meddelanden

I samband med att City Safety (s. 214)™ automatiskt bromsar, kan en eller flera av kombi-

strumentets symboler (s. 220) tändas kombinerat med att ett textmeddelande visas. Ett textmeddelande kan släckas med ett kort tryck på blinkerspakens **OK**-knapp.

Symbol ^A	Meddelande	Innebörd/Åtgärd
	Automatisk inbromsning av City Safety	City Safety™ bromsar eller har gjort en automatisk inbromsning.
	Vindrutesensorer blockerade Se handbok	Lasersensorn är tillfälligt ur funktion på grund av att något blockerar den. <ul style="list-style-type: none"> • Ta bort föremålet som blockerar sensorn och/eller rengör vindrutan framför den. Läs om lasersensorns (s. 216) begränsningar.
	City Safety Service erfordras	City Safety™ är ur funktion. <ul style="list-style-type: none"> • Uppsök verkstad om meddelandet kvarstår – en auktoriserad Volvoverkstad rekommenderas.

A Symbolerna är schematiska.

Relaterad information

- City Safety™ (s. 214)
- City Safety™ – funktion (s. 214)

Kollisionsvarnare*

"Kollisionsvarnare med auto-broms och detektering av cyklister samt fotgängare" är ett hjälpmedel för att assistera en förare som riskerar att köra på en fotgängare, framförvarande cyklist eller fordon vilka är stillastående eller kör i samma riktning.

"Kollisionsvarnare med auto-broms och detektering av cyklister samt fotgängare" aktiveras i situationer där föraren egentligen borde ha börjat bromsa betydligt tidigare varför funktionen inte kommer att kunna hjälpa föraren i alla lägen.

"Kollisionsvarnare med auto-broms och detektering av cyklister samt fotgängare" är konstruerad för att aktiveras så sent som möjligt för att undvika onödiga ingrepp.

"Kollisionsvarnare med auto-broms och detektering av cyklister samt fotgängare" kan förhindra en kollision eller sänka kollisionshastigheten.

"Kollisionsvarnare med auto-broms och detektering av cyklister samt fotgängare" ska inte användas för att ändra förarens sätt att framföra bilen – om föraren enbart förlitar sig på Kollisionsvarnare med auto-broms och låter den bromsa, kommer en kollision att ske förr eller senare.

Två systemnivåer

Beroende av hur bilen är utrustad, kan funktionen "Kollisionsvarnare med auto-broms och detektering av cyklister samt fotgängare" förekomma i två varianter:

Nivå 1

Föraren enbart varnas¹⁹ för uppdykande hinder med visuella och akustiska signaler – ingen automatisk bromsning ingriper, föraren måste själv bromsa.

Nivå 2

Föraren varnas för uppdykande hinder med visuella och akustiska signaler – bilen bromsas automatiskt om föraren inte själv agerar inom rimlig tid.

VIKTIGT

Underhåll av i "Kollisionsvarnare med auto-broms och detektering av cyklister samt fotgängare" ingående komponenter får endast utföras på verkstad – en auktoriserad Volvo-verkstad rekommenderas.

Relaterad information

- Kollisionsvarnare* – funktion (s. 222)
- Kollisionsvarnare* – detektering av fotgängare (s. 224)

- Kollisionsvarnare* – detektering av cyklist (s. 223)
- Kollisionsvarnare* – handhavande (s. 225)
- Kollisionsvarnare* – begränsningar (s. 227)
- Kollisionsvarnare* – kameransorns begränsningar (s. 228)
- Kollisionsvarnare* – symboler och meddelanden (s. 229)

¹⁹ Ingen varning för cyklister med "Nivå 1".

Kollisionsvarnare* – funktion

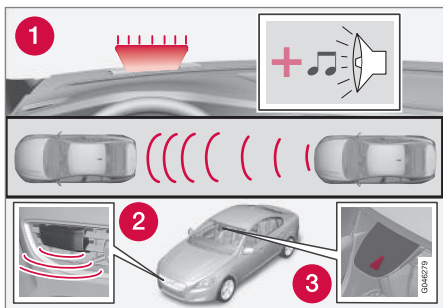

Funktionsöversikt²⁰.

- 1 Audio-visuell varningssignal vid kollisionsrisk.
- 2 Radarsensor²¹
- 3 Kerasensor

Kollisionsvarnare med auto-broms utför tre moment i följande ordning:

1. **Kollisionsvarning**
2. **Bromsunderstöd²¹**
3. **Auto-broms²¹**

Kollisionsvarnaren och City Safety™ (s. 214) kompletterar varandra.

1 – Kollisionsvarning

Först varnas föraren för en nära förestående kollision.

Kollisionsvarnaren kan upptäcka fotgängare, cyklister eller fordon vilka är stillastående eller rör sig i samma riktning som den egna bilen och befinner sig framför.

Vid risk för kollision med en fotgängare, cyklist eller ett fordon påkallas förarens uppmärksamhet med en rödblänkande varningssignal (1) och en akustisk signal.

2 – Bromsunderstöd

Om risken för kollision ökat ytterligare efter kollisionsvarningen, aktiveras bromsunderstödet.

Det innebär att bromssystemet förbereds för en snabb inbromsning genom att bromsarna ansätts svagt, vilket kan kännas som ett lättare ryck.

Om bromspedalen trycks ner tillräckligt fort sker inbromsningen med full bromsverkan.

Bromsunderstödet förstärker även förarens inbromsning om systemet bedömer att bromsningen inte är tillräcklig för att undvika en kollision.

3 – Auto-broms

I sista momentet aktiveras den automatiska bromsfunktionen.

Om föraren i detta läge ännu inte har påbörjat en undanmanöver och kollisionsrisken är överhängande, träder den automatiska bromsfunktionen in – detta sker oavsett om föraren bromsar eller inte. Bromsning sker då med full bromskraft för att sänka kollisionshastigheten eller med begränsad bromskraft om det är tillräckligt för att undvika en kollision. För cyklister kan varning och fullt bromsgrepp komma mycket sent eller samtidigt.

²⁰ OBS! Bilden är schematisk – detaljer kan avvika beroende av bilmodell.

²¹ Endast med system Nivå 2.

⚠ VARNING

Kollisionsvarnaren fungerar inte i alla kör-situationer, trafik-, väder- och vägförhållanden. Kollisionsvarnaren reagerar inte på fordon eller cyklister som kör i en annan riktning än det egna fordonet eller för djur.

Varning aktiveras endast vid hög risk för kollision. Detta avsnitt "Funktion" samt avsnitt "Begränsningar" informerar om begränsningar vilka föraren ska vara medveten om innan Kollisionsvarnare med auto-broms används.

Varning och bromsningrepp för fotgängare och cyklister är avstängda i fordonshastighet över 80 km/h (50 mph).

Varning och bromsningrepp för fotgängare och cyklister fungerar inte i mörker och tunnlar – inte heller vid tänd gatubelysning.

Auto-bromsfunktionen kan förhindra en kollision eller reducera kollisionshastigheten. För att säkerställa full bromsverkan bör föraren alltid trampa på bromsen – även när bilen auto-bromsar.

Invänta aldrig en kollisionsvarning. Föraren ansvarar alltid för att rätt avstånd och hastighet hålls – även när Kollisionsvarnare med auto-broms används.

Relaterad information

- Kollisionsvarnare* (s. 221)

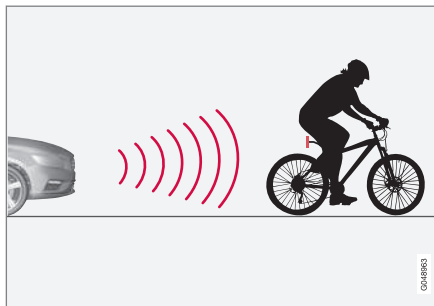
Kollisionsvarnare* – detektering av cyklist

Funktionen "ser" endast cyklister bakifrån, som har samma färdriktning.

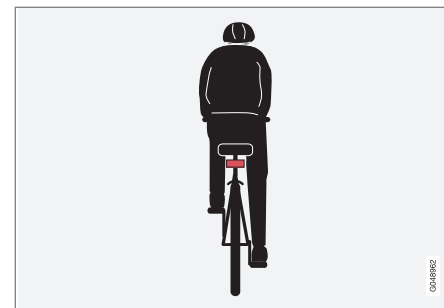

Optimalt exempel på vad systemet tolkar som cyklist – med tydlig kropps- och cykelkontur, rakt bakifrån och i bilens centrumlinje.

För optimal prestanda av systemet krävs att den systemfunktion som identifierar en cyklist, får så entydig information om kropps- och cykelkontur som möjligt – detta förutsätter möjlighet att urskilja cykel, huvud, armar, axlar, ben, över- och underkropp i kombination med ett mänskligt normalt rörelsemönster.

Om stora delar av cyklistens kropp eller cykel ej är synliga för funktionens kamera, kan systemet inte upptäcka en cyklist.

- För att funktionen ska kunna upptäcka en cyklist måste denne vara vuxen och sitta på en "senior-cykel".
- Funktionen kan bara upptäcka cyklister rakt bakifrån och som har samma färdriktning – inte snett bakifrån, inte från sidan.
- Cykeln måste vara utrustad med en väl synlig och godkänd²² bakåtriktad röd reflex, monterad minst 70 cm ovanför vägbanan.
- Cyklister som färdas vid vänster eller höger kant av bilens tänkta/förlängda sidolinjer kan detekteras sent eller inte alls.
- Funktionen förmåga att upptäcka cyklister i skymning och gryning är begränsad – precis som för det mänskliga ögat.
- Funktionen förmåga att upptäcka cyklister är avstängd vid körning i mörker och tunnlar – även vid tänd gatubelysning.
- För optimal cykeldetektering ska funktionen City Safety™ vara aktiverad, se City Safety™ (s. 214).

⚠ VARNING

Kollisionsvarnare med auto-broms & detektering av cyklister är ett hjälpmedel.

Funktionen kan inte upptäcka:

- alla cyklister i alla situationer och ser t.ex. inte delvis skymda cyklister.
- cyklister i klädsel som döljer kroppskonturen eller som kommer från sidan.
- cyklar som saknar bakåtriktad röd reflex.
- cyklar lastade med större föremål.

Föraren är alltid ansvarig för att fordonet framförs på korrekt sätt och med säkerhetsavstånd anpassad till hastigheten.

Relaterad information

- Kollisionsvarnare* (s. 221)

Kollisionsvarnare* – detektering av fotgängare

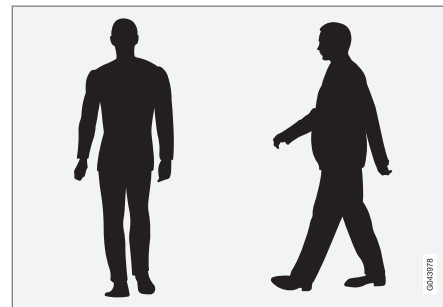

Optimala exempel på vad systemet betraktar som fotgängare med tydlig kroppskontur.

För optimal prestanda av systemet krävs att den systemfunktion som identifierar fotgängare, får så entydig information om kroppskontur som möjligt – detta förutsätter möjlighet att urskilja huvud, armar, axlar, ben, över- och underkropp i kombination med ett mänskligt normalt rörelsemönster.

Om stora delar av kroppen ej är synliga för funktionens kamera, kan systemet inte upptäcka en fotgängare.

²² Reflexen ska uppfylla rekommendation och villkor från aktuell marknads trafikmyndighet.

- För att en fotgängare ska kunna upptäckas måste denne synas i helfigur och ha en längd av minst 80 cm.
- Kameranens förmåga att se fotgängare i skymning och gryning är begränsad – precis som för det mänskliga ögat.
- Kameranens förmåga att upptäcka fotgängare är avstängd vid körning i mörker och tunnlar – även vid tänd gatubelysning.

VARNING

"Kollisionsvarnare med auto-broms och detektering av cyklister samt fotgängare" är ett hjälpmedel. Funktionen kan inte upptäcka alla fotgängare i alla situationer och ser t.ex. inte:

- delvis skymda fotgängare, personer i klädsel som döljer kroppskonturen eller fotgängare kortare än 80 cm.
- fotgängare som bär på större föremål.

Föraren är alltid ansvarig för att fordonet framförs på korrekt sätt och med säkerhetsavstånd anpassad till hastigheten.

Relaterad information

- Kollisionsvarnare* (s. 221)

Kollisionsvarnare* – handhavande

Inställningar för Kollisionsvarnaren görs från **MY CAR** via mittkonsolens bildskärm och menysystem, se MY CAR (s. 108).

Varningssignaler På och Av

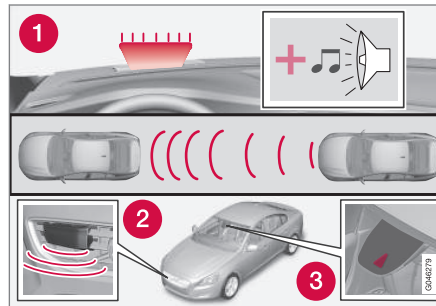

1. Akustisk och visuell varningssignal vid kollisionsrisk²³.

Det går att välja om Kollisionvarnarens akustiska och visuella varningssignaler ska vara påslagna eller avstängda.

Vid motorstart fås automatiskt den inställning som var vald då motorn stängdes av.

 OBS

Funktionerna Bromsunderstöd och Auto-broms är alltid aktiverade – de kan inte stängas av.

Inställningar för Kollisionsvarnaren görs via mittkonsolens bildskärm och menysystemet **MY CAR**, se (s. 108).

Ljus- och ljudsignal

När Kollisionsvarnarens ljus- och ljudvarning är aktiverade, testas varningslampan (nr [1] i föregående bild) vid varje motorstart genom att kort tända upp varningslampans separata ljuspunkter.

Efter motorstart kan både ljus- och ljudsignal stängas av:

- Sök fram **Kollisionsvarning i Förarstödsystem** i menysystemet **MY CAR** (s. 108) – välj där att avmarkera funktionen.

Ljudsignal

Efter motorstart kan varningsljudet aktiveras/deaktiveras separat:

- Sök fram **Varningsljud i Kollisionsvarning** i menysystemet **MY CAR** (s. 108) – välj där På eller Av.

Därefter indikeras kollisionsvarning enbart med ljussignal.

²³ Bilden är schematisk – bilmodell och detaljer kan avvika.

◀ Ställa in varningsavstånd

Varningsavståndet reglerar på vilket avstånd den visuella och akustiska varningen utlöses.

- Sök fram **Varningsavstånd** i **Kollisionsvarning** i menysystemet **MY CAR** (s. 108) – välj där **Lång**, **Normal** eller **Kort**.

Varningsavståndet bestämmer känsligheten för systemet. Varningsavstånd **Lång** ger tidigare varning. Prova först med **Lång** och om denna inställning ger för många varningar, vilket i vissa situationer kan uppfattas som irriterande, byt då till varningsavstånd **Normal**.

Använd varningsavstånd **Kort** endast i undantagsfall, t.ex. vid dynamisk körning.

i OBS

När den Adaptiva farthållaren används kommer varningslampan och varningsljudet att användas av Farthållaren även om Kollisionsvarnaren är avstängd.

Kollisionsvarnaren varnar föraren vid risk för kollision, men funktionen kan inte förkorta förarens reaktionstid.

För att Kollisionsvarnaren ska vara effektiv – kör alltid med Avståndsvarning (s. 192) inställd på tidsavstånd 4–5.

i OBS

Även om varningsavståndet har satts till **Lång** kan varningar i vissa lägen uppfattas som sena. T.ex. vid stora hastighetsskillnader eller om framförvarande bil bromsar kraftigt.

⚠ VARNING

Inget automatiskt system kan garantera 100 % korrekt funktion i alla situationer. Prova därför aldrig Kollisionsvarnare med auto-broms mot människor eller fordon – det kan medföra svåra skador och livsfara.

Kontrollera inställningar

De aktuella inställningarna kan kontrolleras på mittkonsolens bildskärm.

- Sök i menysystemet MY CAR (s. 108) fram **Kollisionsvarning** i **Förarstödsystem**.

Underhåll

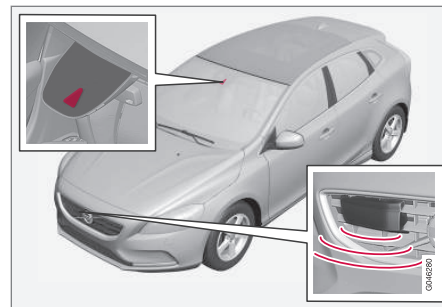

Kamera- och radarsensor²⁴.

För att sensorerna ska fungera korrekt måste de hållas rena från smuts, is och snö och rengöras regelbundet med vatten och bilschampö.

i OBS

Smuts, is och snö som täcker sensorerna reducerar funktionen och kan omöjliggöra mätning.

Relaterad information

- Kollisionsvarnare* (s. 221)

²⁴ OBS! Bilden är schematisk – detaljer kan avvika beroende av bilmodell.

Kollisionsvarnare* – begränsningar

Funktionen har vissa begränsningar – den är t.ex. aktiv först från och med 4 km/h (3 mph).

Kollisionsvarnarens visuella varningssignal kan vara svår att upptäcka vid starkt solljus, reflexer, vid användning av solglasögon eller om föraren inte har blicken riktad rakt fram. Varningsljudet bör därför alltid vara aktiverat.

Vid halt väglag förlängs bromssträckan, vilket kan reducera förmågan att undvika kollision. I sådana situationer kommer ABS- och ESC (s. 180)-systemen att ge bästa möjliga bromskraft med bibehållen stabilitet.

i OBS

Den visuella varningssignalen kan tillfälligt sättas ur funktion vid hög kupétemperatur som orsakats av t.ex. starkt solljus. Om detta sker, aktiveras varningsljudet även om det är deaktiverat i menysystemet.

- Varningar kan utebli om avståndet till framförvarande är kort eller ratt- och pedalrörelser är stora, t.ex. vid aktiv körstil.

⚠ VARNING

Varningar och bromsgrepp kan utlösas sent eller utebli om trafiksituationen eller yttre påverkan gör att radar- eller kameran sensorn inte kan upptäcka en fotgängare eller ett framförvarande fordon eller cyklist på korrekt sätt.

Sensorsystemet har en begränsad räckvidd för fotgängare och cyklist²⁵ – systemet kan för dessa ge effektiva varningar och bromsgrepp i fordonshastigheter upp till 50 km/h (30 mph). För stillastående eller långsamgående fordon är varningar och bromsgrepp effektiva i fordonshastigheter upp till 70 km/h (43 mph).

Varningar för stillastående eller långsamgående fordon kan sättas ur funktion p.g.a. mörker eller dålig sikt.

Varning och bromsgrepp för fotgängare och cyklist är avstängda vid fordonshastighet över 80 km/h (50 mph).

Kollisionsvarnaren använder samma radarsensor som Adaptiva farthållaren (s. 196).

Om varningar upplevs som för frekventa och störande kan varningsavståndet minskas. Detta leder då till att systemet varnar i ett senare skede vilket minskar det totala antalet varningar, se Kollisionsvarnare – handhavande (s. 225).

Med ilagd backväxel är Kollisionsvarnare med auto-broms temporärt deaktiverad.

Kollisionsvarnare med auto-broms aktiveras inte i låga farter – under 4 km/h (3 mph) – varför systemet inte ingriper i situationer där det egna fordonet närmar sig framförvarande bil mycket långsamt, t.ex. vid parkering.

I situationer där föraren visar ett aktivt och medvetet körbeteende kan en kollision varning senareläggas något för att minimera onödiga varningar.

När Auto-broms har förhindrat en kollision med ett stillastående föremål förblir bilen stillastående i högst 1,5 sekund. Om bilen bromsats för ett rullande framförvarande fordon, reduceras farten till samma hastighet som det framförvarande fordonet håller.

På bil med manuell växellåda stannar motorn när Auto-broms stoppat bilen om inte föraren hinner trycka ner kopplingspedalen dessförinnan.

Relaterad information

- Kollisionsvarnare* (s. 221)

²⁵ För cyklist kan varning och fullt bromsgrepp komma mycket sent eller samtidigt.

Kollisionsvarnare* – kamerasensorns begränsningar

Funktionen använder bilens kamerasensor vilken har vissa begränsningar.

Bilens kamerasensor används – förutom av Kollisionsvarnare med auto-broms – även av funktionerna:

- Automatiskt helljus (s. 87)
- Trafikskyltsinformation (s. 236)
- Driver Alert Control – DAC (s. 240)
- Körfältsassistans (s. 243).

i OBS
Håll vindrutans yta framför kamerasensorn ren avseende is, snö, imma och smuts. Klistra eller montera ingenting på vindrutan framför kamerasensorn, då det kan reducera eller få ett eller flera av kameran beroende system att sluta fungera.

Kamerasensorn har begränsningar liknande det mänskliga ögats, dvs. den "ser" sämre i t.ex. mörker, kraftigt snöfall eller regn och i tät dimma.

Under sådana förhållanden kan kameraberoende funktioner reduceras kraftigt eller tillfälligt deaktiveras.

Även starkt motljus, reflexer i körbanan, snö- eller isbelagd vägbanan, smutsig vägbanan eller otydliga

sidomarkeringar för körfält kan kraftigt reducera funktionen när kamerasensorn används för att läsa av körbanan samt upptäcka fotgängare och andra fordon.

Kamerasensorns synfält är begränsat varför fotgängare, cyklister och fordon i vissa situationer inte kan upptäckas eller upptäckten sker senare än förväntat.

Vid mycket höga temperaturer stängs kameran tillfälligt av under ca 15 minuter efter motorstart för att skydda kamerafunktionen.

Felsökning och åtgärd

Om displayen visar meddelandet **Vindrutesensorer blockerade** Se handbok innebär det att kamerasensorn är blockerad och inte kan upptäcka fotgängare, cyklister, fordon eller väglinjer framför bilen.

Det innebär samtidigt att – förutom Kollisionsvarning med auto-broms – inte heller följande funktioner kommer att ha full funktionalitet:

- Automatiskt helljus
- Driver Alert Control
- Körfältsassistans
- Trafikskyltsinformation







I följande tabell framgår möjliga orsaker till att meddelandet visas och lämplig åtgärd.

Orsak	Åtgärd
Vindrutans yta framför kameran är smutsig eller belagd med is eller snö.	Gör ren vindrutans yta framför kameran från smuts, is och snö.
Tät dimma, kraftigt regn eller snö gör att kameran inte ser tillräckligt bra.	Ingen åtgärd. Kameran fungerar inte ibland vid kraftig nederbörd.
Vindrutans yta framför kameran är rengjord men meddelandet kvarstår.	Avvakta. Det kan ta några minuter för kameran att mäta synbarheten.
Det har kommit smuts mellan vindrutans insida och kameran.	Uppsök verkstad för rengöring av vindrutan innanför kamerakåpan – en auktoriserad Volvo-verkstad rekommenderas.

Relaterad information

- Kollisionsvarnare* (s. 221)

Kollisionsvarnare* – symboler och meddelanden

Symbol ^A	Meddelande	Innebörd
	Kollisionsvarning system AV	Kollisionsvarnaren avstängd. Visas när motorn startas. Meddelandet slocknar efter ca 5 sekunder eller efter ett tryck på OK -knappen.
	Kollisionsvarning ej tillgänglig	Kollisionsvarnaren kan ej aktiveras. Visas när föraren försöker aktivera funktionen. Meddelandet slocknar efter ca 5 sekunder eller efter ett tryck på OK -knappen.
	Automatisk bromsning har aktiverats	Auto-broms har varit aktiv. Meddelandet slocknar efter ett tryck på OK -knappen.
	Vindrutesensorer blockerade Se handbok	Kamerasensorn (s. 228) är tillfälligt ur funktion. Visas vid t.ex. snö, is eller smuts på vindrutan. <ul style="list-style-type: none"> • Gör ren vindrutans yta framför kamerasensorn.
	Radarn blockerad Se handbok	Kollisionsvarnare med auto-broms är tillfälligt ur funktion. Radarsensorn (s. 209) är blockerad och kan inte upptäcka andra fordon. T.ex. vid kraftigt regn eller om snöslask har samlats framför radarsensorn.
	Kollisionsvarning Service erfordras	Kollisionsvarnare med auto-broms är helt eller delvis ur funktion. <ul style="list-style-type: none"> • Uppsök verkstad om meddelandet kvarstår – en auktoriserad Volvoverkstad rekommenderas.

^A Symboler är schematiska – kan variera med marknad och bilmodell.



◀◀ **Relaterad information**

- Kollisionsvarnare* (s. 221)

BLIS

BLIS (Blind Spot Information System) är en funktion konstruerad för att ge föraren stöd i körning i tät trafik på vägar med flera körfält i samma riktning.

BLIS är en förarhjälp avsedd att varna för:

- fordon i den döda vinkeln
- snabbt upphinnande fordon i vänster och höger körfält närmast eget fordon.

⚠ VARNING

BLIS är ett kompletterande hjälpmedel och fungerar inte i alla situationer.

BLIS är ingen ersättning för ett säkert körsätt och användande av backspeglar.

BLIS kan aldrig ersätta förarens ansvar och uppmärksamhet – det åligger alltid föraren att utföra filbyten på ett trafiksäkert sätt.

Översikt

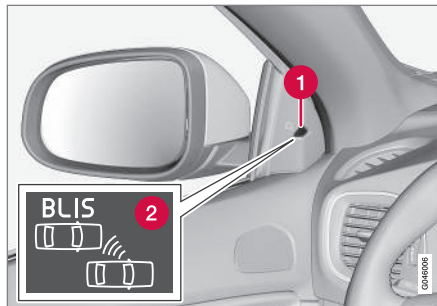

BLIS-lampans placering²⁶.

- 1 Indikeringslampa
- 2 BLIS-symbol

i OBS

Lampan tänds på den sida av bilen där systemet har upptäckt fordonet. Om bilen skulle bli omkörd på båda sidor samtidigt, tänds båda lamporna.

Underhåll

BLIS-funktionernas sensorer är placerade innanför vardera hörn bakskärm/stötfångare.



Håll denna yta ren – även på vänster sida.

- För optimal funktion är det viktigt att ytorna framför sensorerna hålls rena.

Relaterad information

- BLIS – handhavande (s. 232)
- BLIS och CTA – symboler och meddelanden (s. 235)
- CTA* (s. 233)

²⁶ OBS! Bilden är schematisk – detaljer kan avvika beroende av bilmodell.

BLIS – handhavande

BLIS (Blind Spot Information System) är en funktion konstruerad för att ge föraren stöd i körning i tät trafik på vägar med flera körfält i samma riktning.

Aktivera/deaktivera BLIS

BLIS aktiveras vid motorstart vilket bekräftas av att dörrpanelernas indikeringslampor blinkar en gång.



Knapp för aktivering/deaktivering.

BLIS-funktionen kan deaktiveras/aktiveras med ett tryck på mittkonsolens **BLIS**-knapp.

Vissa kombinationer av tillvald utrustning lämnar ingen ledig plats för en knapp i mittkonsolen – då hanteras funktionen i bilens menysystem MY CAR²⁷:

- Välj **På** eller **Av** vid **Inställningar** → **Bilinställningar** → **BLIS**.

När BLIS deaktiveras/aktiveras slocknar/tänds lampan i knappen och kombiinstrumentet bekräftar ändringen med ett textmeddelande – vid aktivering blinkar dörrpanelernas indikeringslampor en gång.

För att släcka meddelandet:

- Tryck på vänster rattspaks **OK**-knapp. eller
- Vänta ca 5 sekunder – meddelandet slocknar.

När fungerar BLIS

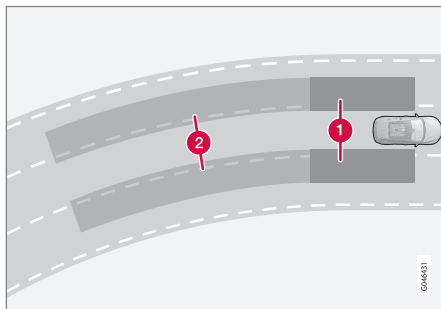

Princip för BLIS: 1. Zon i död vinkel. 2. Zon för snabbt upphinnande fordon.

BLIS-funktionen är aktiv i hastigheter över 10 km/h (6 mph).

Systemet är konstruerat för att reagera då:

- eget fordon blir omkört av andra fordon
- eget fordon blir snabbt upphunnet av annat fordon.

När BLIS upptäcker ett fordon inom zon 1, eller ett snabbt upphinnande fordon i zon 2, lyser dörrpanelens BLIS-lampa med fast sken. Om föraren i det läget aktiverar körriktningsvisaren åt den sida som varningen ges, kommer BLIS-lampan att övergå från fast sken till att blinka med ett mer intensivt ljus.

⚠ VARNING

BLIS fungerar inte i skarpa kurvor.
BLIS fungerar inte när bilen backas.

Begränsningar

- Smuts, is och snö som täcker sensorerna kan reducera funktionerna och omöjliggöra varningar. BLIS kan inte detektera detta tillstånd.
- Fäst inga föremål, tejp eller dekaler inom sensorernas yta.
- BLIS deaktiveras då ett släpfordon ansluts till bilens elsystem.

²⁷ För information om menysystemet – MY CAR (s. 108).

VIKTIGT

Reparation av BLIS- och CTA-funktionernas komponenter eller omlackering av stötfångare får endast utföras på verkstad – en auktoriserad Volvoverkstad rekommenderas.

Relaterad information

- BLIS (s. 231)
- BLIS och CTA – symboler och meddelanden (s. 235)

CTA*

BLIS-funktionen CTA (Cross Traffic Alert) en förarhjälp avsedd att varna för korsande trafik då bilen backas. CTA är ett komplement till BLIS (s. 231).

Aktivera/deaktivera CTA

CTA aktiveras vid motorstart vilket bekräftas av att dörrpanelernas indikeringslampor blinkar en gång.



På/Av för sensorerna till Parkeringshjälp och CTA.

I bil utrustad med Parkeringshjälp (s. 248) kan CTA-funktionen separat stängas av/aktiveras med Parkeringshjälpens På-/Av-knapp.

I bil utan knapp för Parkeringshjälp kan CTA-funktionen hanteras i menysystemet **MY CAR** (s. 108), så här:

- Sök fram **Cross Traffic Alert** under **BLIS** och avmarkera – därefter är CTA-funktionen avstängd.

BLIS-funktionen är dock fortsatt aktiverad efter att CTA stängts av.

VARNING

CTA är ett kompletterande hjälpmedel och fungerar inte i alla situationer.

CTA är ingen ersättning för ett säkert körsätt och användande av backspeglar.

CTA kan aldrig ersätta förarens ansvar och uppmärksamhet – det åligger alltid föraren att backa på ett trafiksäkert sätt.

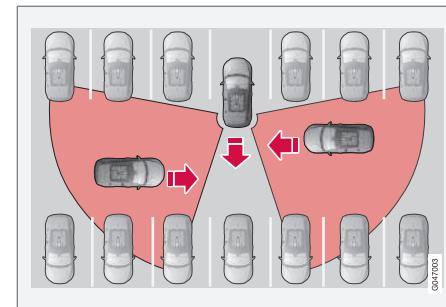
När fungerar CTA

Princip för CTA.

FÖRARSTÖD

- CTA kompletterar BLIS-funktionen genom att under backning kunna se korsande trafik från sidan, t.ex. då bilen backas ut från en parkering.

CTA är konstruerat för att i första hand upptäcka fordon – i gynnsamma fall kan även mindre föremål som cyklar samt fotgängare upptäckas.

CTA är endast aktiv under backning och aktiveras automatiskt då växellådans backläge väljs.

- En akustisk signal varnar då upptäckt att något närmar sig från sidan – ljudet hörs i vänster eller höger högtalare beroende av från vilket håll objektet närmar sig.
- CTA varnar också genom att BLIS-lamporna tänds.
- En varning visas även med en tänd ikon i bildskärmens PAS-grafik (s. 248).

Begränsningar

CTA fungerar inte optimalt i alla situationer utan har en viss begränsning – CTA-sensornerna kan t.ex. inte "se" igenom andra parkerade fordon eller skymmande föremål.

Här följer några exempel på när CTA:s "synfält" från början kan vara begränsad och annalkande fordon därför inte kan upptäckas förrän de är mycket nära:

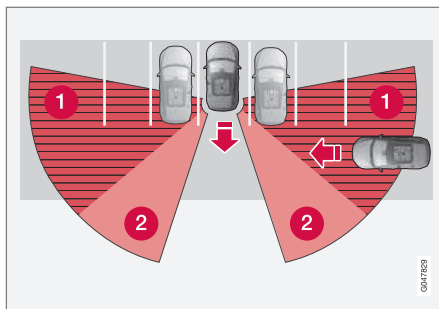

Bilen står långt in i en parkeringsficka.

- 1 Blind CTA-sektor.
- 2 Sektor där CTA kan detektera/"se".

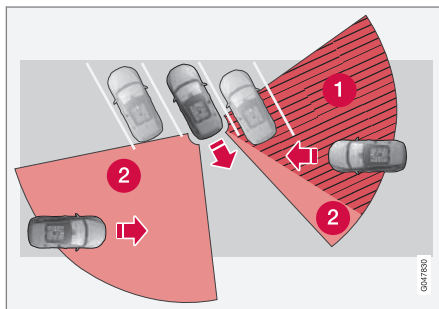

I en vinklad parkeringsficka kan CTA vara helt "blind" åt ena sidan.

Då det egna fordonet långsamt backas, ändras dock vinkeln i förhållande till bilen/föremålet som

skymmer varvid den blinda sektorn snabbt minskar.

Exempel på ytterligare begränsningar:

- Smuts, is och snö som täcker sensorerna kan reducera funktionerna och omöjliggöra varningar. CTA kan inte detektera detta tillstånd.
- CTA deaktiveras då ett släpfordon ansluts till bilens elsystem.

! VIKTIGT

Reparation av BLIS- och CTA-funktionernas komponenter eller omlackering av stötfångare får endast utföras på verkstad – en auktoriserad Volvoverkstad rekommenderas.

Underhåll

BLIS-och CTA-funktionernas sensorer är placerade innanför vardera hörn bakskärm/stötfångare.



Håll denna yta ren – även på vänster sida.

- För optimal funktion är det viktigt att ytorna framför sensorerna hålls rena.
- Fäst inga föremål, tejp eller dekalor inom sensorernas yta.

Relaterad information

- BLIS (s. 231)
- BLIS och CTA – symboler och meddelanden (s. 235)

BLIS och CTA – symboler och meddelanden

I situationer där BLIS (Blind Spot Information System) (s. 231)- och CTA (s. 233)-funktionen uteblir eller avbryts kan kombiinstrumentet visa en symbol kompletterad med ett förklarande meddelande – följ eventuellt given rekommendation.

Exempel på meddelanden:

Meddelande	Innebörd
CTA AV	CTA är manuellt avstängt – BLIS är aktivt.
BLIS och CTA AV Släp kopplat	BLIS och CTA är tillfälligt ur funktion p.g.a. att ett släpfordon är anslutet till bilens elsystem.
BLIS och CTA Service erfordras	BLIS och CTA är ur funktion. <ul style="list-style-type: none"> • Uppsök verkstad om meddelandet kvarstår – en auktoriserad Volvoverkstad rekommenderas.

Ett textmeddelande kan släckas med ett kort tryck på blinkerspakens **OK**-knapp.

Relaterad information

- BLIS (s. 231)
- CTA* (s. 233)

Trafikskyltsinformation* (RSI)

Funktionen Trafikskyltsinformation (RSI²⁸) hjälper föraren att observera vilka hastighetsrelaterade trafikskyltar och vissa förbudsskyltar bilen passerar.

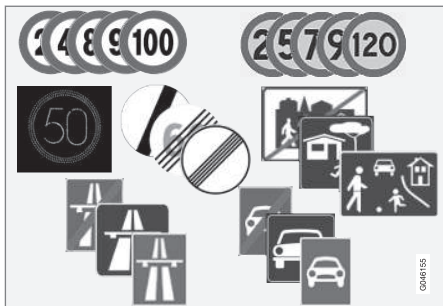

Exempel på läsbara skyltar²⁹.

RSI ger information om bl.a. aktuell hastighet, att en motorväg eller motortrafikled börjar/upphör, när det råder omkörningsförbud och förbjuden färdriktning.

I det fall både en skylt för motorväg/motortrafikled och en skylt med högsta tillåtna hastighet passerar, väljer RSI att visa skyltsymbol för motorväg/motortrafikled.

⚠ VARNING

- Funktionen Trafikskyltsinformation är ett kompletterande förarstöd med avsikt att underlätta körningen och göra den säkrare – den kan emellertid inte hantera samtliga situationer vid alla trafik-, väder- och vägförhållanden.
- Trafikskyltsinformation kan inte ersätta förarens uppmärksamhet och omdöme utan denne är alltid ansvarig för att bilen framförs på ett säkert sätt, med lämplig hastighet och med lämpligt avstånd till andra fordon samt i enlighet med gällande trafikregler och bestämmelser.

RSI På/Av

Funktionen Trafikskyltsinformation är valbar – föraren kan välja **På** eller **Av**.



Aktivera RSI så här:

1. Sök fram funktionen i menysystemet **MY CAR**, se MY CAR (s. 108).
2. Markera **Trafikskyltsinformation** med ett tryck på knapp **OK/MENU** och backa ut med **EXIT**.

Relaterad information

- Trafikskyltsinformation (RSI)* – handhavande (s. 237)
- Trafikskyltsinformation* (RSI) – begränsningar (s. 239)

²⁸ Road Sign Information

²⁹ Trafikskyltar är marknadsanpassade – bilder i denna instruktion visar endast några exempel.

Trafikskyltsinformation (RSI)* – handhavande

Funktionen Trafikskyltsinformation (RSI³⁰) registrerar och visar trafikskyltar på olika sätt beroende på skylt och situation.

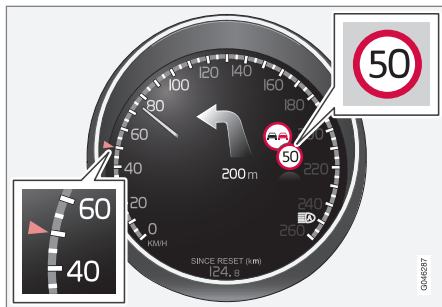

Exempel³¹ på registrerad hastighetsinformation.

När RSI registrerat en trafikskylt med påbjuden hastighet, visar kombiinstrumentet den skylten som en symbol.



Tillsammans med symbolen för gällande hastighetsbegränsning kan även en kompletterande skylt³¹ visas, t.ex. omkörningsförbud.

Hastighetsbegränsning eller motorväg upphör

När RSI detekterar en "indirekt hastighetsskylt" med innebörden att aktuell hastighetsbegränsning upphör – t.ex. vid upphörande av motorväg – visas en symbol med motsvarande trafikskylt i kombiinstrumentet.

Exempel på indirekt hastighetsskylt³¹ är:

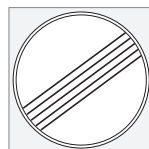

Samtliga begränsningar upphör.



Motorväg upphör.

Kombiinstrumentets symbol släcks efter 10–30 sekunder och förblir så tills nästa hastighetsrelaterad skylt passerars.

Ändrad hastighetsbegränsning

Vid passage av en direktvisande hastighetsskylt när en hastighetsbegränsning ändras, visas en

symbol med motsvarande trafikskylt i kombiinstrumentet.



Exempel på en direktvisande hastighetsskylt³¹.

Kombiinstrumentets symbol släcks efter ca 5 minuter och förblir så tills nästa hastighetsrelaterad skylt passerars.

Sensus Navigation

Är bilen utrustad med Sensus Navigation hämtas hastighetsrelaterad information från navigationsenheten i följande fall:

- Vid indirekt hastighetsskyltning som t.ex. skyltar för motorväg och motortrafikled samt ortsskyltar.
- Om tidigare detekterad hastighetsskylt inte bedöms vara giltig längre och ingen ny skylt passerats.

³⁰ Road Sign Information

³¹ Trafikskyltar är marknadsanpassade – bilder i denna instruktion visar endast exempel.

« Tilläggstavlor

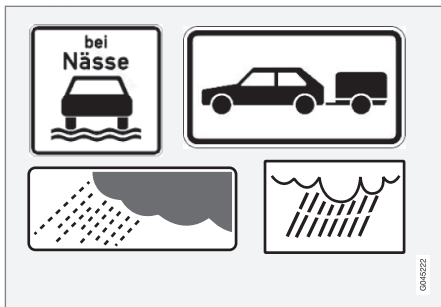

Exempel på tilläggstavlor³¹.

Ibland skyltas olika hastighetsbegränsningar för samma väg – en tilläggstavla anger då under vilka omständigheter hastigheterna gäller. Det kan vara särskilt olycksdrabbade vägvagnsintervall vid t.ex. regn och/eller dimma.

Tilläggsskylt relaterat regn visas endast om vindrutetorkarna används.

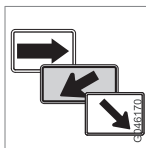

Hastighet som gäller på en avfart, anges på vissa marknader med en tilläggstavla innehållande en pil.

Hastighetsskylt kopplad till denna typ av tilläggstavla visas endast om föraren använder körriktningssvisaren.

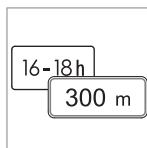

Vissa hastigheter gäller först efter t.ex. en viss sträcka eller under en viss tid på dygnet. Föraren uppmärksammas på den omständigheten med en symbol för tilläggsskylt under symbolen med hastighet.



En symbol för tilläggsskylt i form av en tom ram under kombiinstrumentets hastighetsymbol³¹, betyder att RSI detekterat en tilläggstavla med kompletterande information för aktuell hastighetsbegränsning.

Hastighetsvarning På/Av

Delfunktionen **Hastighetsvarning** för RSI är valbar – föraren kan välja **På** eller **Av**.



Hastighetsvarning ges i form av att kombiinstrumentets symbol³¹ för gällande högsta tillåtna hastighet temporärt blinkar då hastigheten överskrider med 5 km/h (5 mph) eller mer.



Aktivera **Hastighetsvarning** så här:

1. Sök fram funktionen i menysystemet **MY CAR**, se MY CAR (s. 108).
2. Markera **Hastighetsvarning** med ett tryck på knapp **OK/MENU** och backa ut med **EXIT**.

Relaterad information

- Trafikskyltsinformation* (RSI) (s. 236)
- Trafikskyltsinformation* (RSI) – begränsningar (s. 239)
- MY CAR (s. 108)

³¹ Trafikskyltar är marknadsanpassade – bilder i denna instruktion visar endast exempel.

Trafikskyltsinformation* (RSI) – begränsningar

Funktionen Trafikskyltsinformation (RSI³²) kan ha begränsad funktionalitet i vissa situationer.

Kamerasensorn för RSI har begränsningar liknande det mänskliga ögats – läs mer om det i avsnittet om kamerasensorns begränsningar (s. 228).

Skyltar som indirekt informerar om att hastighetsbegränsning råder, t.ex. namnskylt på stad/samhälle, registreras inte av RSI.

Exempel på vad som kan reducera RSI är:

- blekta skyltar
- skyltar placerade i kurva
- vridna eller skadade skyltar
- skyltar placerade högt över vägbanan
- helt/delvis skymda eller dåligt placerade skyltar
- skyltar delvis eller helt täckta med frost, snö och/eller smuts
- digitala vägkartor³³ är inaktuella, felaktiga eller saknar hastighetsinformation³⁴.

Relaterad information

- Trafikskyltsinformation* (RSI) (s. 236)
- Trafikskyltsinformation (RSI)* – handhavande (s. 237)

Driver Alert System*

Driver Alert System är avsett att hjälpa förare som är på väg att få ett försämrat körbeteende eller är på väg att omedvetet lämna sitt körfält.

Driver Alert System består av olika funktioner, vilka kan vara påslagna samtidigt eller var för sig:

- Driver Alert Control – DAC (s. 241).
- Körfältsassistans (s. 245).

En påslagen funktion är satt i beredskapsläge och aktiveras automatiskt först då hastigheten går över 65 km/h (40 mph).

Funktionen deaktiveras igen när hastigheten sjunker under 60 km/h (37 mph).

Funktionerna använder en kamera vilken är beroende av att körfältet har målade sidomarkeringar på var sida.

VARNING

Driver Alert System fungerar inte i alla situationer utan är endast avsett att vara ett kompletterande hjälpmedel.

Föraren är alltid ytterst ansvarig för att fordonet förs fram på ett säkert sätt.

³² Road Sign Information

³³ I bil utrustad med Sensus Navigation.

³⁴ Kartdata med hastighetsinformation finns inte för alla områden.

◀ Relaterad information

- Driver Alert Control (DAC)* (s. 240)
- Körfältsassistans* (s. 243)

Driver Alert Control (DAC)*

DAC är avsedd att fånga förarens uppmärksamhet då denne börjar få ett vingligt körbeteende, t.ex. om föraren är distraherad eller håller på att somna.

DAC har som mål att upptäcka ett långsamt försämrat körbeteende och är i första hand ämnad att användas på större vägar.

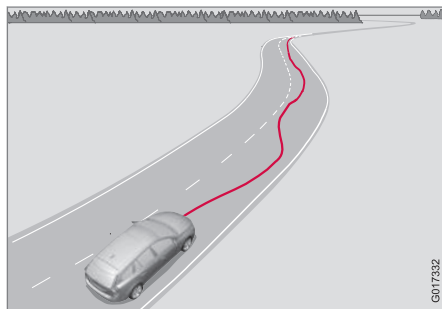

En kamera läser av körbanans målade sidomarkeringar och jämför vägens sträckning med förarens ratt Rörelser. Föraren larmas när fordonet inte följer körbanan på ett jämnt sätt.

I vissa fall kanske körbeteendet inte påverkas trots trötthet. Då kan det hända att föraren inte får någon varning. Därför är det alltid viktigt att stanna och ta en paus vid känsla av trötthet, oavsett om DAC varnat eller inte.

i OBS

Funktionen ska inte användas för att förlänga ett körpass. Planera alltid in pauser med jämna mellanrum och se till att vara utvilad.

Begränsning

I vissa fall kan systemet varna trots att förarens körbeteende inte har försämrats, t.ex:

- vid starka sidovindar
- på spårig vägbeläggning.

DAC är inte avsedd för stadstrafik.

i OBS

Kamerasensorn har vissa begränsningar, se Kollisionsvarnare* – kamerasensorns begränsningar (s. 228).

Relaterad information

- Driver Alert System* (s. 239)
- Driver Alert Control (DAC)* – handhavande (s. 241)
- Driver Alert Control (DAC)* – symboler och meddelanden (s. 242)
- Körfältsassistans* (s. 243)

Driver Alert Control (DAC)* – handhavande

Inställningar görs från mittkonsolens bildskärm och dess menysystem.

På/Av

Funktionen Driver Alert kan sättas i beredskapsläge via menysystemet **MY CAR** (s. 108):

- Markerad ruta – funktionen aktiverad.
- Ingen markering i rutan – funktionen är avstängd.

Funktion

Driver Alert aktiveras när hastigheten överstiger 65 km/h (40 mph) och förblir aktiv så länge hastigheten är över 60 km/h (37 mph).



Framförs fordonet vingligt larmas föraren med en ljudsignal samt textmeddelandet (s. 242) **Driver Alert Dags för en paus** – vidstående symbol

tänds samtidigt i kombiinstrumentet. Varningen upprepas efter en stund om inte körbeteendet förbättras.

Varningsymbolen kan släckas:

- Tryck på vänster rattspaks **OK**-knapp.

WARNING

Ett larm bör tas på största allvar eftersom en sömning förare ofta inte själv observerar sitt tillstånd.

Vid larm eller känsla av trötthet; stanna bilen på ett säkert sätt snarast och vila.

Studier har visat att det är lika farligt att köra vid trötthet som under påverkan av alkohol.

Relaterad information



- Driver Alert System* (s. 239)
- Driver Alert Control (DAC)* (s. 240)

Driver Alert Control (DAC)* – symboler och meddelanden

Driver Alert Control – DAC (s. 240) kan i olika situationer visa symboler och textmeddelanden i

kombiinstrumentet eller på mittkonsolens bildskärm.

Här följer några exempel:

Symbol ^A	Meddelande	Innebörd
	Driver Alert Dags för en paus	Fordonet har framförts på ett vingligt sätt – föraren larmas med en akustisk varningssignal + text.
	Vindrutesensorer blockerade Se handbok	Kamerasensorn är tillfälligt ur funktion. Visas vid t.ex. snö, is eller smuts på vindrutan. <ul style="list-style-type: none"> • Gör ren vindrutans yta framför kamerasensorn. Läs om kamerasensorns begränsningar, se Kollisionsvarnare* – kamerasensorns begränsningar (s. 228).
	Driver Alert Service erfordras	Systemet är ur funktion. <ul style="list-style-type: none"> • Uppsök verkstad om meddelandet kvarstår – en auktoriserad Volvoverkstad rekommenderas.

^A Symbolerna är schematiska.

Relaterad information

- Driver Alert System* (s. 239)
- Driver Alert Control (DAC)* – handhavande (s. 241)
- Körfältsassistent* (s. 243)

Körfältsassistans*

Körfältsassistans är en av funktionerna i Driver Alert System – omnämns ibland även som LKA (Lane Keeping Aid).

Funktionen är tänkt att användas på motorvägar och liknande större leder för att reducera risken att fordonet i vissa situationer oavsiktligt lämnar det egna körfältet.

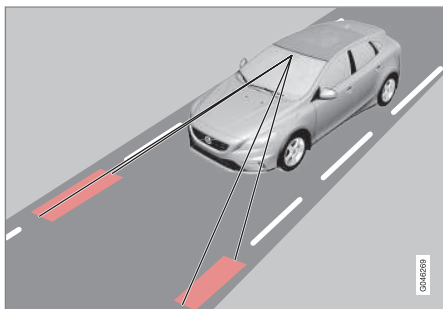

En kamera läser av vägens/körfältets målade sidolinjer. Om bilen är på väg att korsa en sidolinje kommer Körfältsassistans att aktivt styra bilen tillbaka in i körfältet med ett svagt styrmoment i ratten.

Om bilen når fram till eller passerar en sidolinje, kommer Körfältsassistans dessutom att varna föraren med vibrationer i ratten.

⚠ VARNING

LKA är endast ett förarhjälpmedel och fungerar inte i alla körsituationer, trafik-, väder- och vägförhållanden.

Föraren är alltid ansvarig för att fordonet framförs på ett säkert sätt samt att gällande lagar och trafikbestämmelser följs.

Relaterad information

- Körfältsassistans – funktion (s. 243)
- Körfältsassistans – handhavande (s. 245)
- Körfältsassistans – begränsningar (s. 245)
- Körfältsassistans – symboler och meddelanden (s. 247)
- Driver Alert System* (s. 239)

Körfältsassistans – funktion

Vissa inställningar kan göras för funktionen Körfältsassistans (Lane Keeping Aid).

Av & På

Körfältsassistans är aktiv i hastighetsintervallet 65–200 km/h (40–125 mph) på vägar med väl synliga sidolinjer. På smala vägar, där körfälten är mindre än 2,6 meter mellan sidolinjerna, stängs funktionen temporärt av.



Tryck på mittkonsolens knapp för att aktivera eller stänga av funktionen. Knappens lampa lyser när funktionen är påslagen.

Vissa kombinationer av tillvald utrustning lämnar ingen ledig plats för en Av-/På-knapp i mittkonsolen – då hanteras istället funktionen i bilens menysystem **MY CAR** (s. 108). Gör där följande:

- Sök fram **Körfältsassistans** och välj där På eller Av.



◀ I **MY CAR** kan dessutom bl.a. följande väljas:

- Varning med vibration i ratten: **Enbart vibration** – På eller Av.
- Aktiv styrning: **Enbart manövreringshjälp** – På eller Av.
- Både Varning med vibration i ratten och Aktiv styrning: **Full funktionalitet** – På eller Av.

Aktiv styrning

Körfältsassistans eftersträvar att hålla bilen inom körfältets sidolinjer.

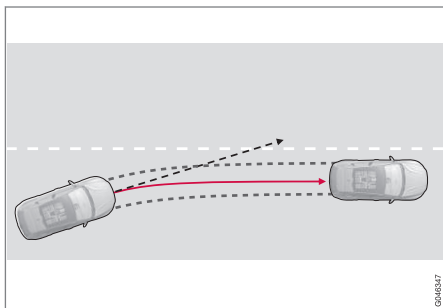

LKA ingriper och styr undan.

Om bilen närmar sig körfältets vänstra eller högra sidolinje utan att körriktningvisaren är aktiverad, styrs bilen tillbaka.

Varning med vibration i ratt

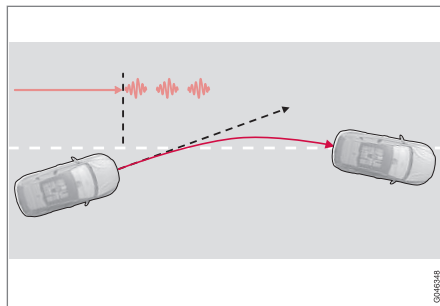

LKA styr och varnar med rattvibrationer³⁵.

Om bilen passerar en sidolinje varnar Körfältsassistans med vibrationer i ratten³⁶. Detta sker oavsett om bilen aktivt styrs tillbaka av ett pålagt styrmoment eller ej.

Dynamisk kurvtagning

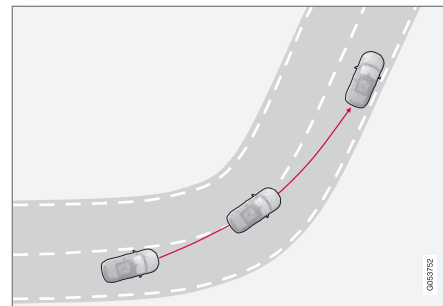

LKA ingriper inte i skarp innerkurva.

I vissa fall tillåter Körfältsassistans att sidolinjer korsas utan att ingripa med vare sig aktiv styrning eller varning. Att vid fri sikt utnyttja intilliggande körfält för att gena i kurvor är exempel på det.

Relaterad information

- Körfältsassistans* (s. 243)

³⁵ Bilden visar 3 st vibrationer då sidolinjen passeras.

³⁶ Rattvibrationerna varierar – ju längre tid bilen går över sidolinjen, desto fler pulser.

Körfältsassistans – handhavande

Körfältsassistans kompletteras i kombiinstrumentet med självförklarande grafik i olika situationer. Här följer några exempel:

i OBS

LKA är temporärt deaktiverad så länge körriktningsvisaren är påslagen.



LKA "ser" och följer sidolinjerna.

Då Körfältsassistans är aktiv och detekterar/"ser" sidolinjerna indikeras det med att LKA-symbolen har VITA linjer.

- GRÅ sidolinje – Körfältsassistans ser ingen linje på den sidan av bilen.



LKA ingriper på höger sida.

Körfältsassistans ingriper och styr undan sidolinjen – det indikeras med:

- RÖD linje för aktuell sida.

Relaterad information

- Körfältsassistans* (s. 243)

Körfältsassistans – begränsningar

Körfältsassistans kamerасensor har begränsningar liknande det mänskliga ögats.

För mer information, se Kollisionsvarnare* – kamerасensors begränsningar (s. 228) och (s. 226).

i OBS

I vissa krävande situationer kan Körfältsassistans ha svårt att hjälpa föraren på rätt sätt – då rekommenderas att funktionen stängs av.

Exempel på sådan situation kan vara:

- vägarbete
- vinterväglag
- dålig vägbeläggning
- mycket sportigt körsätt
- dåligt väder med reducerad sikt.

Händerna på ratten

En förutsättning för att Körfältsassistans ska fungera är att föraren håller händerna på ratten, vilket LKA fortlöpande kontrollerar – om så inte sker, uppmanas föraren med ett textmeddelande att aktivt styra bilen.

Följer då föraren inte uppmaningen att börja styra, försätts Körfältsassistans i beredskapsläge – funktionen kommer sedan att vara avbruten tills föraren börjar styra bilen igen. ►►

◀◀ **Relaterad information**



- Körfältsassistans* (s. 243)

Körfältsassistans – symboler och meddelanden

I situationer där Körfältsassistans uteblir kan kombiinstrumentet visa en symbol i kombination

med ett förklarande meddelande – följ i förekommande fall given rekommendation.

Exempel på meddelanden:

Symbol	Meddelande	Innebörd
	Vindrutesensorer blockerade Se handbok	Kamerasensorn är tillfälligt ur funktion. Visas vid t.ex. snö, is eller smuts på vindrutan. <ul style="list-style-type: none"> Rengör vindrutan framför kamerasensorn. Läs om kamerasensorns begränsningar, se Kollisionsvarnare* – kamerasensorns begränsningar (s. 228) och (s. 226).
	Körfältsassistans Service erfordras	Systemet är ur funktion. <ul style="list-style-type: none"> Uppsök verkstad om meddelandet kvarstår – en auktoriserad Volvoverkstad rekommenderas.
	Körfältsassistans Avbruten	LKA har avbrutits och är satt i beredskapsläge. LKA-symbolens linjer indikerar när funktionen är aktiv igen.

Relaterad information

- Körfältsassistans* (s. 243)

Parkeringshjälp*

Parkeringshjälpen används som ett hjälpmedel vid parkering. En ljudsignal samt symboler på mittkonsolens bildskärm indikerar avståndet till det upptäckta hindret.

Parkeringshjälpens ljudnivå kan justeras under pågående ljudsignal med mittkonsolens **VOL**-vred eller i bilens menysystem **MY CAR**, se MY CAR (s. 108).

Parkeringshjälp finns i två varianter:

- Enbart bak
- Både fram och bak.

i OBS

Då en dragkrok är konfigurerad med bilens elsystem, inkluderas dragkrokens utstick när funktionen mäter avstånd till objekt bakom bilen.

⚠ VARNING

- Parkeringshjälpen kan aldrig ersätta det ansvar som föraren själv har vid parkering.
- Sensorerna har döda vinklar där hinder inte kan upptäckas.
- Var uppmärksam på t.ex. människor och djur som befinner sig nära bilen.

Relaterad information

- Parkeringshjälp* – rengöring av sensorer (s. 251)
- Parkeringshjälp* – funktion (s. 248)
- Parkeringshjälp* – framåt (s. 250)
- Parkeringshjälp* – felindikering (s. 251)
- Parkeringshjälp* – bakåt (s. 249)
- Parkeringshjälpkamera (s. 252)
- Aktiv parkeringshjälp (PAP)* (s. 256)

Parkeringshjälp* – funktion

Parkeringshjälpen aktiveras automatiskt vid motorstart – strömbrytarens lampa för Av/På lyser. Stängs parkeringshjälpen av med knappen, slocknar lampan.



På-/Av för sensorerna till Parkeringshjälp och CTA³⁷.

Mittkonsolens bildskärm visar en översiktsbild med förhållandet mellan bilen och ett upptäckt hinder.

³⁷ Sidovarning, CTA (Cross Traffic Alert) (s. 233)

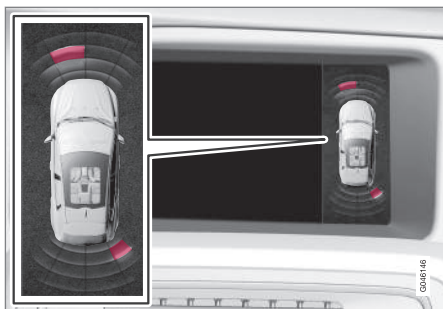

Bildskärmsvy – visar hinder vänster fram och höger bak.

Markerad sektor visar vilken/vilka av de fyra sensorerna som upptäckt ett hinder. Ju närmare bil-symbolen en markerad sektorruta är, desto kortare är avståndet mellan bilen och ett upptäckt hinder.

Ju kortare avstånd till det bakom- eller framförvarande hindret, desto tätare ljuder signalen. Annat ljud från ljudanläggningen dämpas automatiskt.

Vid avstånd inom 30 cm är tonen konstant och aktiv sensors fält närmast bilen är fylld. Om upptäckt hinder finns inom avstånd för konstantton både bakom och framför bilen, ljuder tonen växelvis från högtalarna.

! VIKTIGT

Föremål som t.ex. kedjor, tunna blanka stolpar eller låga hinder kan hamna i "signalskugga" och då tillfälligt inte uppfattas av sensorerna – den pulserande tonen kan då oväntat upphöra istället för att övergå till förväntad konstantton.

Sensorerna kan inte upptäcka höga objekt, t.ex. utstickande lastbryggor.

- Var i sådana här situationer extra uppmärksam och manövrera/förflytta bilen särskilt långsamt eller avbryt pågående parkeringsmanövrer – hög risk för skada på fordon eller andra föremål kan föreligga eftersom information från sensorerna inte alltid är tillförlitlig vid sådana situationer.

Relaterad information

- Parkeringshjälp* (s. 248)
- Parkeringshjälp* – rengöring av sensorer (s. 251)
- Parkeringshjälp* – framåt (s. 250)
- Parkeringshjälp* – felindikering (s. 251)
- Parkeringshjälp* – bakåt (s. 249)
- Parkeringshjälpkamera (s. 252)
- Aktiv parkeringshjälp (PAP)* (s. 256)

Parkeringshjälp* – bakåt

Parkeringshjälpen används som ett hjälpmedel vid parkering. En ljudsignal samt symboler på mittkonsolens bildskärm indikerar avståndet till det upptäckta hindret.

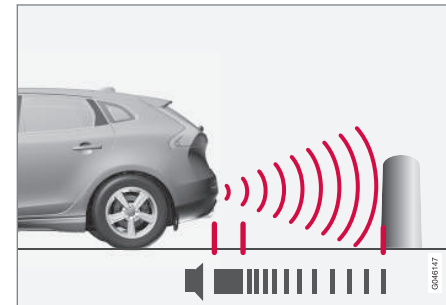

Mätområdet rakt bakom bilen är ca 1,5 m. Ljudsignal för hinder bakåt kommer från en av de bakre högtalarna.

Parkeringshjälpen bakåt aktiveras när backväxeln läggs i.

Vid backning med t.ex. en släpvagn på dragkroken, stängs parkeringshjälpen bak automatiskt av – i annat fall skulle sensorerna reagera på släpvagnen.





i OBS

Vid backning med t.ex. släpvagn eller cykelhållare på dragkroken – utan Volvo original släpvnagskablage – kan parkeringshjälpen behöva stängas av manuellt för att sensorerna inte ska reagera på dessa.

Relaterad information

- Parkeringshjälp* (s. 248)
- Parkeringshjälp* – rengöring av sensorer (s. 251)
- Parkeringshjälp* – funktion (s. 248)
- Parkeringshjälp* – framåt (s. 250)
- Parkeringshjälp* – felindikering (s. 251)
- Parkeringshjälpkamera (s. 252)
- Aktiv parkeringshjälp (PAP)* (s. 256)

Parkeringshjälp* – framåt

Parkeringshjälpen används som ett hjälpmedel vid parkering. En ljudsignal samt symboler på mittkonsolens bildskärm indikerar avstånd till upptäckta hinder.

Parkeringshjälpen aktiveras automatiskt vid motorstart – strömbrytarens lampa för Av/På lyser. Stängs parkeringshjälpen av med knappen, slöcknar lampan.

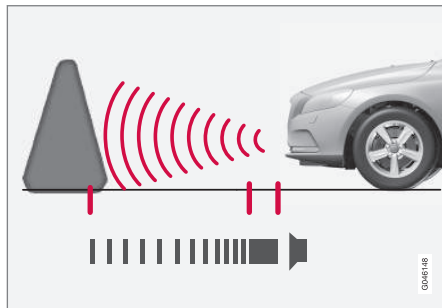

Mätområdet rakt framför bilen är ca 0,8 m. Ljudsignal för hinder framåt kommer från en av de främre högtalarna.

Parkeringshjälpen framåt är aktiv upp till 10 km/h (6 mph). Om Parkeringshjälpen deaktiveras p.g.a. för hög hastighet – 11 km/h (7 mph) eller högre – återaktiveras funktionen när hastigheten understiger 10 km/h (6 mph).

i VIKTIGT

Vid montering av extraljus: Tänk på att dessa inte får skymma sensorerna – extraljusen kan då uppfattas som hinder.

Relaterad information

- Parkeringshjälp* (s. 248)
- Parkeringshjälp* – rengöring av sensorer (s. 251)
- Parkeringshjälp* – funktion (s. 248)
- Parkeringshjälp* – felindikering (s. 251)
- Parkeringshjälp* – bakåt (s. 249)
- Parkeringshjälpkamera (s. 252)
- Aktiv parkeringshjälp (PAP)* (s. 256)

Parkeringshjälp* – felindikering

Parkeringshjälpen används som ett hjälpmedel vid parkering. En ljudsignal samt symboler på mittkonsolens bildskärm indikerar avståndet till det upptäckta hindret.

 Om kombiinstrumentets informations-symbol lyser med fast sken och text-meddelande **Parkeringshjälp Service** **erfordras** visas är parkeringshjälpen ur funktion.

VIKTIGT

Under vissa omständigheter kan parkerings-sensorerna ge falska varningssignaler p.g.a. externa ljudkällor vilka avger samma ultraljud-frekvenser systemet arbetar med.

Exempel på sådana källor är bl.a. signalhorn, våta däck på asfalt, pneumatiska bromsar, avgasljud från motorcyklar, m.m.

Relaterad information

- Parkeringshjälp* (s. 248)
- Parkeringshjälp* – rengöring av sensorer (s. 251)
- Parkeringshjälp* – funktion (s. 248)
- Parkeringshjälp* – framåt (s. 250)
- Parkeringshjälp* – bakåt (s. 249)
- Parkeringshjälpkamera (s. 252)
- Aktiv parkeringshjälp (PAP)* (s. 256)

Parkeringshjälp* – rengöring av sensorer

Parkeringshjälpen används som ett hjälpmedel vid parkering. En ljudsignal samt symboler på mittkonsolens bildskärm indikerar avståndet till det upptäckta hindret.

För att parkeringshjälp sensorerna ska fungera korrekt måste de rengöras regelbundet med vatten och bilschampo.

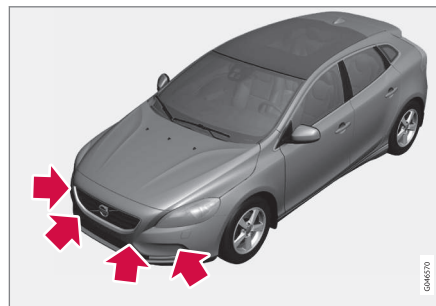

Sensorernas placering fram.

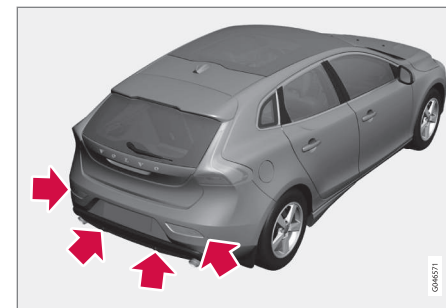

Sensorernas placering bak.

OBS

Smuts, is och snö som täcker sensorerna reducerar funktionen och kan omöjliggöra mätning.

Relaterad information

- Parkeringshjälp* (s. 248)
- Parkeringshjälp* – funktion (s. 248)
- Parkeringshjälp* – framåt (s. 250)
- Parkeringshjälp* – felindikering (s. 251)
- Parkeringshjälp* – bakåt (s. 249)
- Parkeringshjälpkamera (s. 252)
- Aktiv parkeringshjälp (PAP)* (s. 256)

Parkeringshjälpkamera

Parkeringskameran är ett hjälpsystem och aktiveras när backväxeln väljs.

Kamerabilden visas på mittkonsolens bildskärm.

i OBS

Då en dragkrok är konfigurerad med bilens elsystem, inkluderas dragkrokens utstick när funktionen mäter avstånd till objekt bakom bilen.

! VARNING

- Parkeringskameran är ett hjälpmedel och kan aldrig ersätta förarens ansvar vid backning.
- Kameran har döda vinklar där hinder inte kan upptäckas.
- Var uppmärksam på människor och djur som befinner sig nära bilen.

Funktion och handhavande

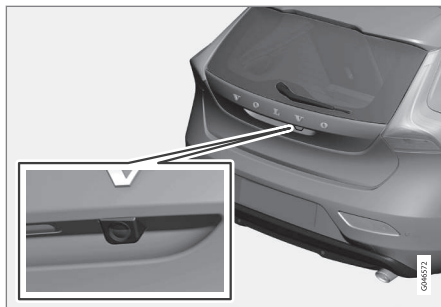

Kamerans placering intill öppningshandtaget.

Kameran visar vad som finns bakom bilen och om något dyker upp från sidorna.

Kameran visar ett brett område bakom bilen samt del av stötfångaren och eventuell dragkrok.

Föremål på bildskärmen kan upplevas luta något – detta är normalt.

i OBS

Föremål på bildskärmen kan vara närmare bilen än de upplevs vara på skärmen.

Är någon annan vy aktiv tar parkeringskamera-systemet automatiskt över och dess kamerabild visas på skärmen.

När backväxeln väljs visas grafiskt två heldragna linjer som illustrerar var bilens bakhjul kommer att

rolla med aktuellt rattutslag – detta underlättar vid fickparkering, backning i trånga utrymmen och vid påkoppling av släpvagn. Bilens ungefärliga yttermått illustreras med streckade linjer. Hjälpplin-jerna kan stängas av – se avsnitt Inställningar (s. 254).

Är bilen även utrustad med Parkeringshjälpssensorer * (s. 248) visas dess information grafiskt som färgade fält för att illustrera avståndet till upptäckta hinder, se rubrik "Bilar med backsensorer" längre fram i texten.

Kameran är aktiv ca 5 sekunder efter att backväxeln lagts ur eller tills bilens hastighet överstiger 10 km/h (6 mph) framåt eller 35 km/h (22 mph) bakåt.

Ljuförhållanden

Kamerabilden justeras automatiskt efter rådande ljusförhållande. Det gör att bilden kan variera något i ljusstyrka och kvalitet. Dåliga ljusförhållanden kan resultera i en något reducerad bildkvalitet.

i OBS

Håll kameralinsen ren från smuts, snö och is för bästa funktion. Detta är speciellt viktigt vid dåliga ljusförhållanden.

Hjälplinjer

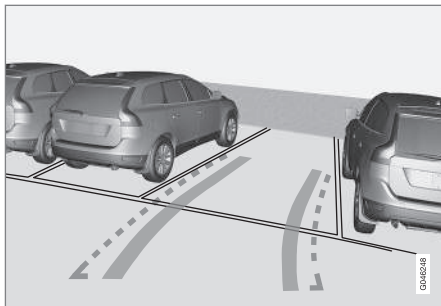

Exempel på hur hjälplinjer kan visas för föraren.

Linjerna på skärmen projiceras som om de befann sig i markplan bakom bilen och är direkt beroende av rattutslaget, vilket gör att föraren ser den väg bilen kommer att ta – även då bilen svänger.

i OBS

- Vid backning med släpvagn som inte är elektriskt kopplad till bilen visar skärmens linjer den väg **bilen** kommer att ta – inte släpvagnens.
- Skärmen visar inga linjer när en släpvagn är elektriskt kopplad till bilens elsystem.
- Parkeringskameran stängs av automatiskt vid körning med släpvagn om Volvo original släpvcablage används.

! VIKTIGT

Tänk på att skärmbilden bara visar området bakom bilen – så var uppmärksam på bilens sidor och framvagn när ratten vrids vid backning.

Gränslinjer

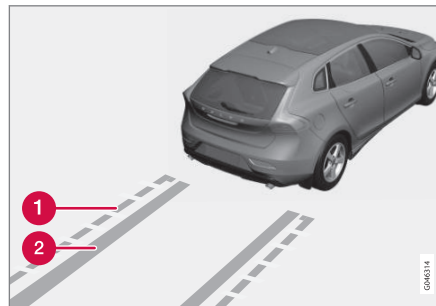

Systemets olika linjer.

- 1 Gränslinje fri backnings-zon
- 2 "Hjulspår"

Den streckade linjen (1) ramar in en zon upp till ca 1,5 m bakåt från stötfångaren. Det är samtidigt gränsen för bilens mest utstickande detaljer, t.ex. ytterbackspeglar och hörn – även då bilen svänger.

De breda "hjulspåren" (2) mellan sidolinjerna anger var hjulen kommer att rulla och kan sträcka

sig ca 3,2 m bakåt från stötfångaren om inget hinder finns i vägen.

Bilar med baksensorer*

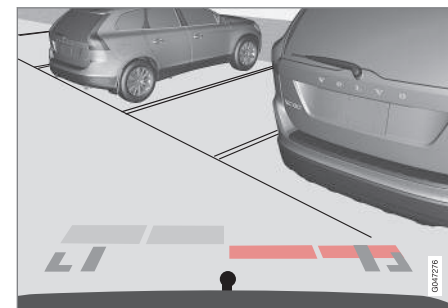

Färgade fält (4 st – en per sensor) visar avstånd.

Är bilen även utrustad med Parkeringshjälp (s. 248) visas avståndet med färgade fält för varje sensor som registrerar ett hinder.

Fältens färg ändras med minskande avstånd till hindret – från ljusgul till gult, via orange mot rött.

Färg	Avstånd (meter)
Ljusgul	0,7–1,5
Gul	0,5–0,7
Orange	0,3–0,5
Röd	0–0,3

◀ Relaterad information

- Parkeringshjälpkamera – inställningar (s. 254)
- Parkeringshjälpkamera – begränsningar (s. 255)
- Parkeringshjälp* (s. 248)
- Aktiv parkeringshjälp (PAP)* (s. 256)

Parkeringshjälpkamera – inställningar

Aktivera avstängd kamera

Om kamerafunktionen är avstängd då backväxeln väljs, aktiveras den på följande vis:



Huvudkällmeny³⁸.

1. Gör ett eller två **långa** tryck på **EXIT** för att komma till huvudkällmenyn.
2. Vrid fram alternativ "Kamera" med **TUNE** och tryck **OK/MENU**.
3. I påföljande meny: – Vrid fram önskad kameravvy med **TUNE** och tryck **OK/MENU**
– bildskärmen visar aktuell kameravvy.

Alternativ*

Bil med tillvalet Frontkamera har en **CAM**-knapp på klimatpanelen.



Knappens placering kan variera beroende på tillval av övrig utrustning.

- Tryck på **CAM** för att aktivera kameran
– bildskärmen visar aktuell kameravvy.

För att växla vy mellan Back- och Frontkamera:

- Tryck på **CAM** eller vrid **TUNE**.

Ändra inställning

Standardinställning är att kameran aktiveras när backväxeln väljs.

Parkeringskamerans inställningar kan ändras då bildskärmen visar en kameravvy:

³⁸ Se supplement Sensus Infotainment för mer information om menysystemet.

1. Tryck på **OK/MENU** när en kameravy visas – bildskärmen växlar till en meny med olika alternativ.
2. Vrid fram önskat alternativ med **TUNE**.
3. Markera alternativet med ett tryck på **OK/MENU** och backa ut med **EXIT**.

Dragkrok

Kameran kan med fördel användas vid tillkoppling av ett släpfordon. En hjälplinje för dragkrokens tänkta "bana" mot släpfordonet kan visas på bildskärmen – precis som för "hjulspåren".

Ett val kan göras mellan visning av "hjulspår" eller dragkrokens bana – båda alternativ kan inte visas samtidigt.

1. Tryck på **OK/MENU** när en kameravy visas.
2. Vrid fram alternativ **Hjälplinje vid dragkrok** med **TUNE**.
3. Markera alternativet med ett tryck på **OK/MENU** och backa ut med **EXIT**.

Zoom

Vid behov av noggrann manövrering kan kameravyn zoomas in:

- Tryck på **CAM** eller vrid **TUNE** – upprepat tryck/vrid skiftar till normalvy igen.

Om fler alternativ finns, ligger de i en loop – tryck/vrid tills önskad kameravy visas.

Relaterad information

- Parkeringshjälpkamera (s. 252)
- Parkeringshjälpkamera – begränsningar (s. 255)
- Parkeringshjälp* (s. 248)
- Aktiv parkeringshjälp (PAP)* (s. 256)

Parkeringshjälpkamera – begränsningar

i OBS
Cykelhållare eller andra tillbehör monterade bak på bilen kan skymma kamerans sikt.

Att tänka på

Var uppmärksam på att även om det ser ut som att en förhållandevis liten del av bilden är skymd kan det medföra att en relativt stor sektor är dold och hinder kan därigenom förbli oupptäckta tills de är aldeles inpå bilen.

- Håll kameranlinsen ren från smuts, is och snö.
- Rengör kameranlinsen regelbundet med ljummet vatten och bilschampo – försiktigt så inte linsen repas.

Relaterad information

- Parkeringshjälpkamera (s. 252)
- Parkeringshjälpkamera – inställningar (s. 254)
- Parkeringshjälp* (s. 248)
- Aktiv parkeringshjälp (PAP)* (s. 256)

Aktiv parkeringshjälp (PAP)*

Den Aktiva parkeringshjälpen (PAP – Park Assist Pilot) hjälper föraren att parkera genom att först kontrollera om ett utrymme är tillräckligt stort och därefter vrida ratten och styra in bilen i utrymmet.

Kombiinstrumentet visar med symboler, grafik och text när olika moment ska utföras.

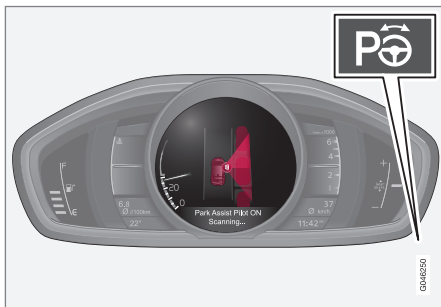

På-/Av-knappen finns på mittkonsolen.

i OBS

Då en dragkrok är konfigurerad med bilens elsystem, inkluderas dragkrokens utstick när funktionen mäter avstånd till objekt bakom bilen.

! VARNING

- Funktionen PAP är ett kompletterande förarstöd med avsikt att underlätta körningen och göra den säkrare – den kan emellertid inte hantera samtliga situationer vid alla trafik-, väder- och vägförhållanden.
- Var särskilt uppmärksam på människor och djur som befinner sig nära bilen.
- PAP kan inte ersätta förarens uppmärksamhet och omdöme utan denne är alltid ansvarig för att bilen framförs på ett säkert sätt, med lämplig hastighet och med lämpligt avstånd till andra fordon samt i enlighet med gällande trafikregler och bestämmelser.

Relaterad information

- Aktiv parkeringshjälp (PAP)* – funktion (s. 256)
- Aktiv parkeringshjälp (PAP)* – handhavande (s. 257)
- Aktiv parkeringshjälp (PAP)* – begränsningar (s. 259)
- Aktiv parkeringshjälp (PAP)* – symboler och meddelanden (s. 260)
- Parkeringshjälpkamera (s. 252)

Aktiv parkeringshjälp (PAP)* – funktion

Kombiinstrumentet visar med symboler, grafik och text när olika moment ska utföras.

i OBS

Funktionen PAP mäter utrymme och styr bilen – förarens uppgift är att:

- hålla noggrann uppsikt runt bilen
- följa kombiinstrumentets instruktioner
- välja växel (bakåt/framåt)
- reglera och hålla säker hastighet
- bromsa och stanna.

PAP kan aktiveras om följande kriterier är uppfylla efter motorstart:

- Funktionerna ABS³⁹ eller ESC⁴⁰ får inte ingripa när PAP-funktionen är aktiverad – dessa kan aktiveras vid t.ex. brant och halt underlag, se avsnitten om Färd- broms (s. 281) samt Stabilitetssystem ESC (s. 180) för mer information.
- Släpfordon får inte vara kopplad till bilen.
- Hastigheten måste vara lägre än 50 km/h (30 mph).

³⁹ (Anti-lock Braking System) – Låsningfritt bromssystem.

⁴⁰ (Electronic Stability Control) – Stabilitetssystem.

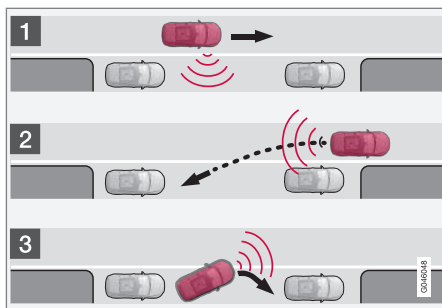

Princip för PAP.

PAP-funktionen parkerar bilen med följande delmoment:

1. Parkeringsutrymme söks och kontrollmäts – vid mätning får hastigheten inte överstiga 30 km/h (20 mph).
2. Bilen styrs in i utrymmet under backning.
3. Bilen positioneras i utrymmet med hjälp av körning framåt/bakåt.

Relaterad information

- Aktiv parkeringshjälp (PAP)* (s. 256)
- Parkeringshjälpkamera (s. 252)

Aktiv parkeringshjälp (PAP)* – handhavande

Föraren instrueras om hur PAP fungerar med enkla och klara instruktioner i kombiinstrumentet – med både grafik och text grafik och textmeddelande (s. 260).

i OBS

Tänk på att ratten i vissa lägen kan skymma kombiinstrumentets anvisningar då den vrids under parkeringsmanövern.

1 – Sökning och kontrollmätning

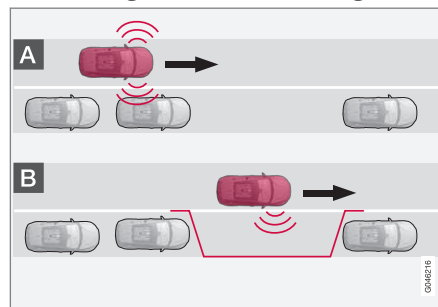

i OBS

Funktionen PAP mäter utrymme och styr bilen – förarens uppgift är att:

- hålla noggrann uppsikt runt bilen
- följa kombiinstrumentets instruktioner
- välja växel (bakåt/framåt)
- reglera och hålla säker hastighet
- bromsa och stanna.

i OBS

Avståndet mellan bilen och parkeringsfickor ska vara 0,5–1,5 meter (1,6–5,0 ft) då PAP söker parkeringsutrymme.

PAP-funktionen söker upp och kontrollerar om en parkeringsyta är tillräckligt stor. Gör så här:



1. Aktivera PAP med ett tryck på denna knapp och kör inte fortare än 30 km/h (20 mph).

2. Ge akt på kombiinstrumentet och var beredd att stanna bilen då grafik och textmeddelande anmodar det.
3. Stanna bilen då grafik och text anmodar så.





i OBS

PAP söker utrymme för parkering, visar instruktioner och styr in bilen på bilens passagerarsida. Men om så önskas kan bilen parkeras även på förarsidan av gatan:

- Aktivera körriktningvisaren åt förarsidan – då söker systemet parkeringsutrymme på den sidan av bilen istället.

2 - Inbackning

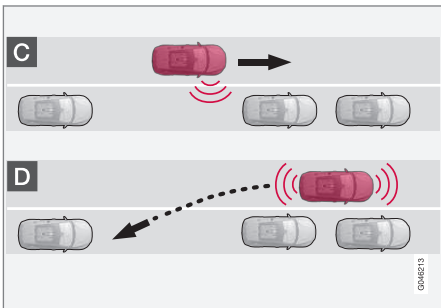

Vid moment Backning kommer PAP att styra in bilen i parkeringsutrymmet. Gör enligt följande:

1. Kontrollera att det är fritt bakåt och lägg i backväxeln.
2. Backa långsamt och försiktigt utan att röra ratten – och inte fortare än 7 km/h (4 mph).

3. Ge akt på kombiinstrumentet och var beredd att stanna bilen då grafik och textmeddelande anmodar det.

i OBS

- Håll händerna borta från ratten då PAP-funktionen är aktiverad.
- Se till att ratten inte hindras på något sätt och kan rotera fritt.
- För att uppnå bästa resultat – vänta tills ratten vridits färdigt innan körning bakåt/ framåt påbörjas.

3 - Positionering

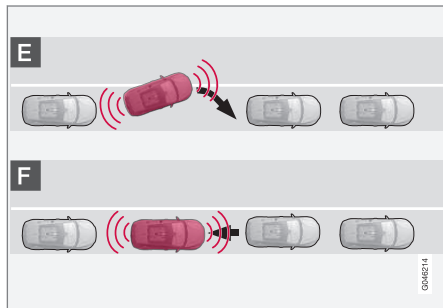

Efter att bilen backat in på parkeringsutrymmet ska den rätas upp och fixeras.

1. Lägg i 1:ans växel eller **D**-läge, vänta tills ratten vridits och kör sakta framåt.
2. Stanna bilen då grafik och textmeddelande anmodar det.
3. Lägg i backväxeln och kör sakta bakåt tills grafik och textmeddelande anmodar att stanna.

Funktionen stängs av automatiskt i kombination med att grafik och meddelande visar att parkeringen är avslutad. Föraren kan dock behöva göra en extra korrigering efteråt – endast föraren kan bedöma när bilen är ordentligt parkerad.

i VIKTIGT

Varningsavståndet är kortare när sensorerna används av PAP jämfört med när Parkeringshjälpen använder sensorerna.

Relaterad information

- Aktiv parkeringshjälpen (PAP)* (s. 256)
- Parkeringshjälpenkamera (s. 252)

Aktiv parkeringshjälp (PAP)* – begränsningar

PAP-sekvensen avbryts:

- om bilen framförs för fort – över 7 km/h (4 mph)
- om föraren rör ratten
- vid ingrepp av ABS⁴¹ eller ESC⁴²-funktionen – t.ex. ett hjul tappar fästet vid halt väglag.

Ett textmeddelande informerar om varför PAP-sekvensen avbröts.

i OBS

Smuts, is och snö som täcker sensorerna reducerar funktionen och kan omöjliggöra mätning.

! VIKTIGT

Under vissa omständigheter kan PAP inte hitta parkeringsfickor – en anledning kan vara att sensorerna störs av externa ljudkällor vilka avger samma ultraljudfrekvenser systemet arbetar med.

Exempel på sådana källor är bl.a. signalhorn, våta däck på asfalt, pneumatiska bromsar, avgasljud från motorcyklar, m.m.

Att tänka på

Föraren bör ha i minnet att den Aktiva parkeringshjälp är ett hjälpmedel – inte en ofelbar helautomatisk funktion. Därför måste föraren vara beredd att avbryta parkeringen. Det finns även några detaljer att tänka på i samband med parkering, t.ex:

- PAP utgår från på aktuell plats parkerade fordon's placering – är dessa olämpligt uppställda kan t.ex. den egna bilens däck och fälgar skadas mot trottoarkanter.
- PAP är konstruerad för parkering på raka gator – inte i kraftiga böjar eller svängar. Se därför till att bilen är parallell med parkeringsfickan då PAP mäter utrymmet.
- Parkeringsfickor på smala gator kan inte alltid erbjudas eftersom nödvändigt utrymme för manövrering inte är tillräcklig – det kan underlätta att då köra så nära den sida av gatan som möjligt, där den tänkta parkeringsfickan finns.
- Tänk på att bilens front kan svänga ut mot mötande trafik under parkeringsmanövern.
- Objekt belägna högre än sensorernas detektionsområde inkluderas inte när parkeringsmanövern beräknas vilket kan leda till att PAP kan svänga in i parkeringsfickan för

tidigt – därför bör sådana parkeringsfickor undvikas.

- Föraren är ansvarig för bedömning av att den ficka PAP erbjuder är lämpad för parkering.
- Använd godkända däck⁴³ med korrekt däcktryck – det påverkar PAP:s förmåga att parkera.
- Kraftigt regn eller snöfall kan medföra att parkeringsfickan inte mäts på ett korrekt sätt.
- Använd inte PAP om snökedjor eller reservhjul är monterade.
- Använd inte PAP om lastade föremål sticker utanför bilen.

! VIKTIGT

Byte till annan godkänd fälg- och/eller däckdimension kan medföra en förändrad däckomkrets vilket innebär att PAP-systemets parametrar då kan behöva uppdateras. Rådfråga en verkstad – en auktoriserad Volvo-verkstad rekommenderas.

⁴¹ (Anti-lock Braking System) – Låsingsfritt bromssystem.

⁴² (Electronic Stability Control) – Stabilitets- och dragkraftssystem.

⁴³ Med "godkända däck" avses däck av samma typ och fabrikat som originalmonterats vid nyleverans från fabrik.



◀ Underhåll

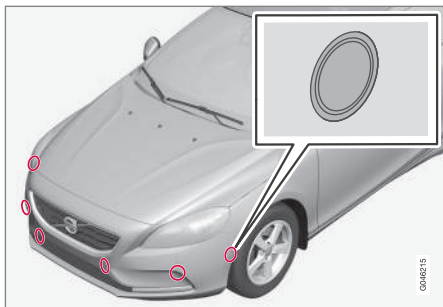

PAP-sensornerna är placerade i stötfångarna⁴⁴ – 6 st fram och 4 st bak.

För att PAP-funktionen ska fungera korrekt måste dess sensorer rengöras (s. 251) regelbundet med vatten och bilschampo.

Relaterad information

- Aktiv parkeringshjälp (PAP)* (s. 256)
- Parkeringshjälpkamera (s. 252)
- Parkeringshjälp* – rengöring av sensorer (s. 251)

Aktiv parkeringshjälp (PAP)* – symboler och meddelanden

Kombiinstrumentet kan visa olika kombinationer av symboler och text med varierande innebörd – ibland med ett självförklarande råd om lämplig åtgärd.

Om ett meddelande säger att den aktiva parkeringshjälpen är ur funktion rekommenderas kontakt med en auktoriserad Volvoverkstad.

Relaterad information

- Aktiv parkeringshjälp (PAP)* (s. 256)
- Parkeringshjälpkamera (s. 252)

⁴⁴ OBS! Bilden är schematisk – detaljer kan variera beroende på bilmodell.

START OCH KÖRNING

Start av motor

Motorn startas respektive stängs av med hjälp av fjärrnyckeln och **START/STOP ENGINE**-knappen.



Startläs med fjärrnyckel utdragen/intryckt och **START/STOP ENGINE**-knapp.

! VIKTIGT

Tryck inte in fjärrnyckeln felvänd – Håll i änden med det löstagbara nyckelbladet, se Löstagbart nyckelblad – losstagning/fastsättning (s. 161)

1. Placera fjärrnyckeln i startläset och tryck in den till dess ändläge.

2. Håll kopplingspedalen nedtryckt helt¹. (För bilar med automatisk växellåda – Tryck på bromspedalen.)
3. Tryck på **START/STOP ENGINE**-knappen och släpp den sedan.

Startmotorn arbetar till motorn startar eller till dess överhettningsskydd bryter.

! VIKTIGT

Om motorn inte startat efter 3 försök – vänta 3 minuter innan ett nytt försök påbörjas. Startförmågan ökar om startbatteriet får återhämta sig.

! VARNING

Ta alltid fjärrnyckeln ur startläset när bilen lämnas och se då till att nyckelläget är **0** – särskilt om det finns barn i bilen. För information om hur det går till, se Nyckellägen (s. 76).

i OBS

Vid kallstart kan tomgångsvarvtalet vara märkbart högre än normalt för vissa motortyper. Detta görs för att så snabbt som möjligt få upp avgasreningssystemet till normal driftstemperatur, vilket minimerar avgasemissioner och skonar miljön.

Nyckelfri start (Keyless Drive)*

Följ steg 2–3 för nyckelfri (s. 163) start av bensin- och dieselmotor.

i OBS

En förutsättning för att motorn ska starta är att en av bilens fjärrnycklar med nyckelfri start- och låsfunktion finns i kupén eller lastutrymmet.

! VARNING

Ta **aldrig** ut fjärrnyckeln från bilen under körning eller vid bogsering.

Relaterad information

- Nyckellägen (s. 76)

¹ Om bilen rullar räcker det med att trycka på **START/STOP ENGINE**-knappen för att starta bilen.

Avstängning av motor

Motorn stängs av med hjälp av **START/STOP ENGINE**-knappen.

För att stänga av motorn:

- Tryck på **START/STOP ENGINE**-knappen – motorn stannar.
- Om bilen har automatisk växellåda och växelväljaren inte är i läge **P** eller om bilen rullar – Tryck 2 gånger eller håll **START/STOP ENGINE**-knappen intryckt tills motorn stannar.

Relaterad information

- Nyckellägen (s. 76)

Rattlås

Rattlåset försvårar styrning om bilen t.ex. tillgrips olovligen. Ett mekaniskt ljud kan uppfattas när rattlåset låser upp eller låser.

Funktion

- Rattlåset aktiveras när förardörren öppnas efter att motorn stängts av.
- Rattlåset deaktiveras när fjärrnyckeln sitter i startlåset² och **START/STOP ENGINE**-knappen trycks in.

Relaterad information

- Start av motor (s. 262)
- Nyckellägen (s. 76)
- Ratt (s. 82)

Starthjälp

Om startbatteriet (s. 348) är urladdat kan bilen startas med ström från ett annat batteri.

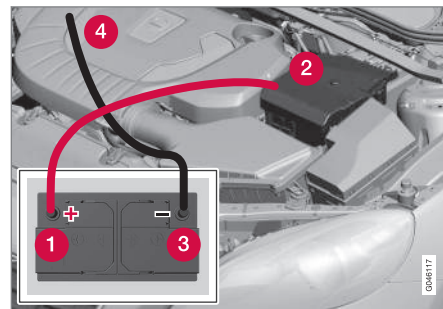

Vid starthjälp med annat batteri rekommenderas följande steg för att undvika kortslutning eller andra skador:

1. Sätt bilens elsystem i nyckelläge **0**, se Nyckellägen (s. 76).
2. Kontrollera att hjälpstartbatteriet har spänningen 12 V.
3. Om hjälpstartbatteriet är monterat i en annan bil – stäng av den hjälpande bilens motor och se till att de båda bilarna inte vidrör varandra.

² I bil med nyckelfritt start- och låssystem räcker det att ha en fjärrnyckel inne i kupén.

START OCH KÖRNING

- ◀◀ 4. Sätt fast den röda startkabelns ena klämma på hjälpstartbatteriets pluspol (1).

! VIKTIGT

Koppla startkabeln försiktigt för att undvika kortslutningar med andra komponenter i motorrummet.

5. Öppna clipsen på det egna batteriets främre täcklock och ta loss locket.
6. Sätt den röda startkabelns andra klämma på bilens pluspol (2).
7. Sätt fast den svarta startkabelns ena klämma på hjälpstartbatteriets minuspol (3).
8. Sätt den andra klämman på en jordpunkt, t.ex. höger motorfäste i ovkant, den yttre skruvskallen (4).
9. Kontrollera att startkablarnas klämmor sitter fast ordentligt så att det inte uppstår gnistor under startförsöket.
10. Starta motorn på "hjälpbilen" och låt den gå någon minut med högre tomgång än normalt, ca 1500 varv/minut.

11. Starta motorn i bilen med det urladdade batteriet.

! VIKTIGT

Rör inte anslutningarna mellan kabel och bil under startförsöket – då finns risk för gnistbildning.

12. Ta bort startkablarna i omvänd ordning – först den svarta och sedan den röda.
- > Se till att ingen av den svarta startkabelns klämmor kommer i kontakt med batteriets pluspol eller ansluten klämma på den röda startkabeln.

⚠ VARNING

- Startbatteriet kan bilda knallgas vilken är mycket explosiv. En gnista, som kan bildas om en startkabel ansluts felaktigt, kan räcka för att batteriet ska explodera.
- Startbatteriet innehåller svavelsyra som kan orsaka allvarliga frätskador.
- Skölj med stora mängder vatten om svavelsyra kommer i kontakt med ögon, hud eller kläder. Vid stänk i ögonen – kontakta omedelbart läkare.

Relaterad information

- Start av motor (s. 262)

Växellådor

Det finns två huvudtyper av växellådor – Manuell respektive Automatisk.

- Manuell växellåda (s. 265)
- Automatisk växellåda – Geartronic (s. 266)

! VIKTIGT

I avsikt att förhindra skada på någon av drivsystemets komponenter kontrolleras växellådans arbetstemperatur. Vid risk för överhettning tänds en varningssymbol i kombiinstrumentet kombinerat med ett textmeddelande – följ där given rekommendation.

Manuell växellåda

Växellådans funktion är att ändra utväxling beroende på fart och kraftbehov.



Växelmönster.

Den manuella växellådan har 6 växlar, växel-mönstret ärpräglat på växelspaken.

- Trampa ned kopplingspedalen helt vid varje växling.
- Ta bort foten från kopplingspedalen mellan växlingarna.

VARNING

Använd alltid parkeringsbromsen vid parkering på lutande underlag – en ilagd växel är inte tillräckligt för att hålla bilen i alla situationer.

Backväxelspär

Backväxelspärren försvårar möjligheten att av misstag lägga i backväxeln vid normal färd framåt.

- Följ växelmönsterpräglat på växelspaken och utgå från neutralläge **N** innan den förs till **R**-läget.
- Lägg i backväxeln endast då bilen står still.

Relaterad information

- Transmissionsolja – kvalitet och volym (s. 381)
- Växellådor (s. 264)

Växlingsindikator*

Växlingsindikatorn meddelar föraren när det är lämpligt att lägga i nästa högre eller lägre växel för att erhålla lägsta tänkbara bränsleförbrukning.

En väsentlig detalj i samband med miljöanpassad körning är att köra på rätt växel och att växla i god tid.

Som hjälpmedel finns på vissa varianter en indikator – GSI (Gear Shift Indicator) – vilken meddelar föraren när det är lämpligt att lägga i nästa högre eller lägre växel för att erhålla lägsta tänkbara bränsleförbrukning. Vid hänsyn tagen till egenskaper såsom prestanda och vibrationsfri gång kan det dock vara lämpligt att växla vid högre varvtal.

Manuell växellåda



Växlingsindikator för manuell låda. Endast en markör är tänd åt gången – vid normal körning lyser endast den i mitten.

Vid rekommenderad uppväxling tänds markören vid "+", och vid rekommenderad nedväxling tänds markören vid "-" (rödmarkerade i bilden).

◀ Automatisk växellåda



Kombiinstrument "Digital" med växlingsindikator. Inramad siffra anger aktuell växel.



Med kombiinstrument "Analog" visas växellägen och indikatorpilar i dess centrum.

Relaterad information

- Manuell växellåda (s. 265)
- Automatisk växellåda – Geartronic* (s. 266)

Automatisk växellåda – Geartronic*

Den automatisk växellådan Geartronic har en hydraulisk momentomvandlare som överför kraften från motor till växellåda. Den har två olika växellägen – Automatisk och Manuell.

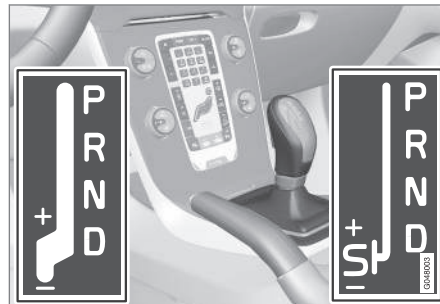

D: Automatska växellägen. +/-: Manuella växellägen. S: Sportläge*.³

Kombiinstrumentet visar växelväjljarens läge med följande tecken: P, R, N, D, S*, 1, 2, 3 osv.

Växellägen

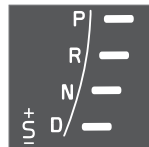

Automatska växellägen indikeras till höger på kombiinstrumentet. (Endast en markör är tänd åt gången – den för aktuellt växelväjljarläge.)

Symbol "S" för Sportläge är ORANGE i aktivt läge.

P – Parkeringsläge

Välj P när motorn ska startas eller när bilen står parkerad.

För att kunna föra växelväjljaren ur P-läget måste bromspedalen vara nedtryckt och nyckelläget (s. 77) vara II.

I P-läge är växellådan mekaniskt spärrad. Ansätt även parkeringsbromsen när bilen är parkerad, se Parkeringsbroms (s. 284).

i OBS

Växelväjljaren måste stå i P-läge för att bilen ska kunna låsas och larmas.

i VIKTIGT

Bilen måste stå stilla då läge P väljs.

⚠ VARNING

Använd alltid parkeringsbromsen vid parkering på lutande underlag – automatlådans P-läge är inte tillräckligt för att hålla bilen i alla situationer.

R – Backläge

Bilen måste stå stilla när läge R väljs.

³ Växelspakens växelmönster varierar beroende på motorval.

N – Neutralläge

Ingen växel är ilagd och motorn kan startas. Ansätt parkeringsbromsen om bilen står stilla med växelväljaren i läge **N**.

För att kunna föra växelväljaren från **N** till ett annat växelläge måste bromspedalen vara nedtryckt och nyckelläget (s. 77) vara **II**.

D – Körläge

D är det normala körläget. Upp- och nerväxling sker automatiskt beroende på gaspådrag och hastighet. Bilen ska stå stilla när läge **D** väljs från läge **R**.

Geartronic – Manuella växellagen (+/-)

Med Geartronic automatiska växellåda kan föraren även växla manuellt. Bilen motorbromsar när gaspedalen släpps.

Manuellt växelläge nås genom att föra spaken åt sidan från läge **D** till ändläget vid "**+/-**". Kombiinstrumentets symbol "**+/-**" skiftar färg från VIT till ORANGE och siffrorna **1, 2, 3** osv, visas i en ruta vilket motsvarar den växel som just då är ilagd.

- Tryck spaken framåt mot **+** (plus) för att växla upp ett steg och släpp den – spaken återgår till dess neutralläge mellan "**+**" och "**-**".

eller

- Dra spaken bakåt mot "**-**" (minus) för att växla ner ett steg och släpp den.

Manuellt växelläge "**+/-**" kan väljas när som helst under färd.

För att undvika ryck och motorstopp växlar Geartronic automatiskt ner om föraren låter farten sjunka lägre än vad som är lämpligt för den valda växeln.

För att återgå till automatiskt körläge:

- För spaken åt sidan till ändläget vid **D**.

i OBS

Om växellådan har ett Sportprogram, blir lådan manuell först efter att spaken förts framåt eller bakåt i sitt "**+/-**"-läge. Kombiinstrumentets tecken skiftar då från **S** till att visa vilken av växlar **1, 2, 3** osv, som är ilagd.

Paddlar*

Som komplement till att växla manuellt med växelväljaren finns även reglage placerade på ratten, s.k. "paddlar".

För att kunna växla med rattpaddlarna måste de först aktiveras. Det görs genom att dra en av paddlarna mot ratten – kombiinstrumentet skiftar då tecken från "**D**" till en siffra vilket indikerar aktuell växel.

För att sedan växla ett steg:

- Dra en av paddlarna bakåt – mot ratten – och släpp.



Rattens båda "paddlar".

- 1** "**-**": Väljer nästa lägre växel.
- 2** "**+**": Väljer nästa högre växel.

En växling sker vid varje paddeldrag förutsatt att motorns varvtal inte går utanför tillåtet område.

Efter varje växling skiftar kombiinstrumentet siffrorna för att visa aktuell växel.



i OBS

Automatisk deaktivering

Om rattpaddlarna inte används, deaktiveras de efter en kort stund – det indikeras med att kombiinstrumentet skiftar tecken; från siffran för aktuell växel tillbaka till "D".

Undantag är vid motorbroms – då är paddlarna aktiverade så länge motorbromsning pågår.

Manuell deaktivering

Rattpaddlarna kan även deaktiveras manuellt:

- Dra båda paddlarna mot ratten och håll tills kombiinstrumentet skiftar tecken från siffran för aktuell växel till "D".

Paddlarna kan även användas med växelväljaren i Sportläge* – då är paddlarna ständigt aktiverade utan att deaktiveras.

Geartronic – Sportläge (S)



Sportprogrammet ger ett sportigare beteende och tillåter högre varvtal på växlar. Samtidigt fås snabbare respons vid gaspådrag. Vid aktiv körning prioriteras även körning på en lägre växel, innebärande fördröjd uppväxling.

För att aktivera Sportläge:

- För växelväljaren åt sidan, från **D**-läge till ändläget vid "+S-" – kombiinstrumentet skiftar tecken från **D** till **S**.

Sportläget kan väljas när som helst under färd.

Geartronic – Vinterläge

Det kan underlätta att komma iväg i halt väglag om 3:ans växel läggs i manuellt.

1. Tryck ner bromspedalen och för växelväljaren från **D**-läge till ändläget vid "+/-" – kombiinstrumentet skiftar tecken från **D** till siffran **1**⁴.
2. Stega upp till växel 3 genom att trycka fram spaken mot "+" (plus) 2 gånger – kombiinstrumentet skiftar tecken från **1** till **3**.
3. Släpp bromsen och ge försiktigt gaspådrag.

Växellådans "Vinterläge" gör att bilen rullar iväg med ett lägre motorvarv och reducerad motorstyrka på drivhjul.

Kickdown

Då gaspedalen trampas helt i botten (förbi det normala fullgasläget) sker automatiskt en omedelbar nerväxling, s.k. kickdown.

Om gaspedalen släpps ur kickdown-läget, sker uppväxling automatiskt.

Kickdown används när maximal acceleration behövs, tex. vid en omkörning.

Säkerhetsfunktion

För att förhindra övervarning av motorn är växellådans styrprogram försett med ett nerväxlings-skydd som förhindrar kickdown-funktionen.

Geartronic tillåter inte nedväxling/kickdown som leder till så högt motorvarv att motorn kan skadas. Om föraren ändå försöker göra en sådan nedväxling vid högt motorvarv händer ingenting – den ursprungliga växeln förblir ilagd.

Vid kickdown kan bilen växla ner ett eller flera steg åt gången beroende på motorns varvtal. Bilen växlar upp när motorn når sitt maxvarvtal i syfte att förhindra motorskador.

Bogsering

Om bilen måste bogseras – se viktig information i avsnitt Bogsering (s. 302).

Relaterad information

- Transmissionsolja – kvalitet och volym (s. 381)
- Växellådor (s. 264)

⁴ Om bilen har Sportläge*, visas först "S".

Växelväljarspär

Det finns två olika typer av växelväljarspär – mekanisk och automatisk.

Mekanisk växelväljarspär

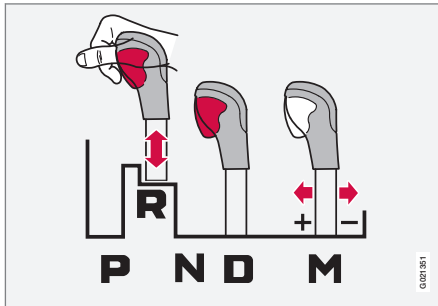

Spaken kan föras fritt framåt eller bakåt mellan **N** och **D**. Övriga lägen har en spär som manövreras med spärrknappen på växelväljarspaken.

Med spärrknappen intryckt kan spaken föras framåt eller bakåt mellan **P**, **R**, **N** och **D**.

Automatisk växelväljarspär

Automatväxellådan har särskilda säkerhetssystem:

Parkeringsläge (P)

Stillastående bil med motorn igång:

- Håll foten på bromspedalen när växelväljaren förs till annat läge.

Elektrisk växlingspär – Shiftlock Parkeringsläge (P)

För att kunna föra växelväljaren från **P** till övriga växellägen måste bromspedalen vara nedtryckt och nyckelläget (s. 77) vara **II**.

Växlingspär – Neutral (N)

Om växelväljaren är i läge **N** och bilen har stått stilla i minst 3 sekunder (oavsett om motorn är igång eller inte) är växelväljaren spärrad.

För att kunna föra växelväljaren från **N** till ett annat växelläge måste bromspedalen vara nedtryckt och nyckelläget (s. 77) vara **II**.

Deaktivera automatisk växelväljarspär

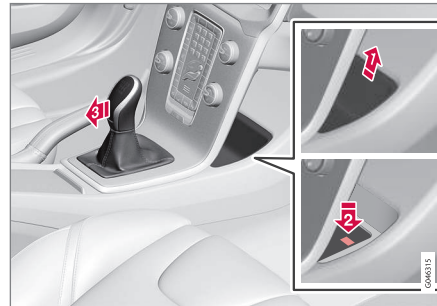

Om bilen inte är körbar, t.ex. vid urladdat startbatteri, måste växelväljaren föras ur **P**-läget för att bilen ska kunna flyttas.

- 1 Lyft ur den skålade insatsen i facket bakom mittkonsolen och lokalisera en återfjädrande knapp i fackets botten.
- 2 Tryck ner knappen och håll.
- 3 För växelväljaren ur **P**-läget och släpp knappen.
- 4 Sätt tillbaka förvaringsfackets insats.

Relaterad information

- Automatisk växellåda – Geartronic* (s. 266)

Starthjälp i backe (HSA)*

Färdbromsen kan släppas inför igångkörning eller backning i en backe – funktionen HSA (Hill Start Assist) gör att bilen inte rullar iväg.

Funktionen innebär att pedaltrycket i bromssystemet finns kvar några sekunder under tiden foten flyttas från bromspedal till gaspedal.

Den tillfälliga bromseffekten släpper efter några sekunder eller när föraren ger gas.

Relaterad information

- Start av motor (s. 262)

Start/Stop*

Vissa kombinationer av motor och växellåda är försedda med en Start/Stop-funktion vilken träder i funktion vid t.ex. stillastående bilkö eller väntan vid trafikljus – motorn stängs då temporärt av och startar automatiskt igen då färdens ska fortsätta.

Miljöomsorg är ett av Volvo Personvagnars kärnvärden vilket vägleder all vår verksamhet. Denna målinriktning har resulterat i flera separata energisparande funktioner varav Start/Stop är en av dem, samtliga med den gemensamma uppgiften att minska bränsleförbrukningen, vilken i sin tur bidrar till reducerat avgasutsläpp.

Allmänt om Start/Stop

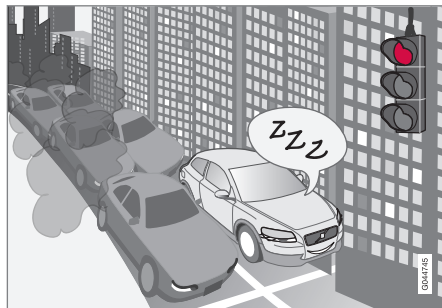

Motorn stängs av – det blir tystare och renare...

Med Start/Stop-funktionen ges föraren möjlighet till ett mer aktivt miljömedvetet sätt att köra bil

genom att låta motorn "auto-stoppa", när så är lämpligt.

I bilens menysystem MY CAR (s. 108) under rubrik **Drive-E** finns information om Volvos Start/Stop-system samt rekommendationer för energibesparande körteknik.

Manuell eller automatisk växellåda

Observera att det finns skillnader i Start/Stop-funktionen beroende av om växellådan är manuell eller automatisk.

Relaterad information

- Start/Stop* – funktion och handhavande (s. 271)
- Start av motor (s. 262)
- Start/Stop* – motorn auto-startar inte (s. 274)
- Start/Stop* – motorn auto-startar (s. 273)
- Start/Stop* – motorn stoppar inte (s. 272)
- Start/Stop* – ofrivilligt motorstopp manuell växellåda (s. 275)
- Start/Stop* – symboler och meddelanden (s. 276)
- Batteri – Start/Stop (s. 351)

Start/Stop* – funktion och handhavande

Start/Stop-funktionen aktiveras automatiskt när motorn nyckelstartas.



Start/Stop-funktionen aktiveras automatiskt när motorn nyckelstartas. Föraren uppmärksammas på funktionen genom att På-/Av-knappens symbol tänds upp i kombiinstrumentet och att På-/Av-knappens lampa lyser.



Samtliga bilens ordinarie system såsom belysning, radio

etc. fungerar som normalt även vid auto-stoppad motor förutom att viss utrustning kan få funktionen tillfälligt reducerad, t.ex. klimatanläggningens fläkthastighet eller extremt hög volym på ljudanläggningen.

Auto-stoppa motorn

För att motorn ska auto-stoppa gäller följande:

Villkor	M/A ^A
Frikoppla, ställ växelspaken i neutral-läge och släpp upp kopplingspedalen – motorn auto-stoppar.	M
Stanna bilen med färdbronsen och håll sedan kvar foten på pedalen – motorn auto-stoppar.	A

^A M = Manuell växellåda, A = Automatisk växellåda.



Är ECO-funktionen aktiverad kan motorn auto-stoppa innan bilen står helt still.

För vissa motorvarianter kan motorn auto-stoppa innan bilen står stilla oberoende om ECO-funktionen är aktiverad eller inte.



När motorn är auto-stoppad tänds kombiinstrumentets symbol för Start/Stop-funktionen.

Auto-starta motorn

Villkor	M/A A
Med växelspaken i neutralläge: 1. Tryck ner kopplingspedalen eller tryck på gaspedalen – motorn startar. 2. Lägg i lämplig växel och kör.	M
Släpp fottrycket på färdbronsen – motorn auto-startar och färden kan fortsätta.	A
Behåll fottrycket på färdbronsen och tryck på gaspedalen – motorn auto-startar.	A
I ett utförslut finns även denna möjlighet: • Släpp färdbronsen och låt bilen rulla iväg – motorn auto-startar då hastigheten överskrider normal promenadtakt.	M + A

^A M = Manuell växellåda, A = Automatisk växellåda.

Deaktivera Start/Stop-funktionen



I vissa situationer kan det vara önskvärt att tillfälligt stänga av den automatiska Start/Stop-funktionen – det görs med ett tryck på denna knapp.



Avstängd funktion indikeras med att kombiinstrumentets Start/Stop-symboler och knappens lampa slocknar.



Start/Stop-funktionen är avstängd tills den återaktiveras med knappen eller tills nästa gång motorn nyckelstartas.

Starthjälp HSA

Färdbromsen kan släppas även i ett uppförslut för att auto-starta motorn – funktionen HSA (s. 270) (Hill Start Assist) gör att bilen inte rullar bakåt.

HSA innebär att trycket i bromssystemet temporärt finns kvar under tiden foten flyttas från bromspedalen till gaspedalen inför igångkörning med auto-stoppad motor. Den tillfälliga bromseffekten släpper efter ett par sekunder eller när föraren ger gas.

Relaterad information

- Start/Stop* (s. 270)
- Start av motor (s. 262)
- Start/Stop* – motorn auto-startar inte (s. 274)
- Start/Stop* – motorn auto-startar (s. 273)
- Start/Stop* – motorn stoppar inte (s. 272)
- Start/Stop* – ofrivilligt motorstopp manuell växellåda (s. 275)
- Start/Stop* – symboler och meddelanden (s. 276)
- Batteri – Start/Stop (s. 351)

Start/Stop* – motorn stoppar inte

Även om Start/Stop-funktionen är aktiverad, auto-stoppar motorn inte alltid.

Motorn auto-stoppar inte om:

Villkor	M/A ^A
bilen inte först uppnått ca 10 km/h (6 mph) efter nyckelstart eller senaste auto-stopp.	M + A
föraren öppnat säkerhetsbältets lås.	M + A
startbatteriets kapacitet är under lägsta tillåtna nivå.	M + A
motorn inte har normal driftstemperatur.	M + A
yttertemperaturen är omkring fryspunkten eller över ca 30 °C.	M + A
vindrutans elektriska uppvärmning aktiveras.	M + A
miljön i kupén aviker från förvalda värden ^B – indikeras av att kupéfläkten har ett högt varvtal.	M + A
bilen backas.	M + A
startbatteriets temperatur är under fryspunkten eller för hög.	M + A
föraren gör större ratt rörelser.	M + A

Villkor	M/A ^A
avgassystemets partikelfilter är fullt – först efter att en automatisk reningscykel utförts (se Dieselpartikelfilter (DPF) (s. 293)), återaktiveras den tillfälligt avstängda Start/Stop-funktionen.	M + A
vägbanan är mycket brant.	M + A
ett släpfordon är elektriskt anslutet till bilens elsystem.	M + A
motorhuven öppnats ^C .	M + A
växellådan inte har normal driftstemperatur.	A
det atmosfäriska lufttrycket understiger motsvarande 1500–2500 m.ö.h. – aktuellt lufttryck varierar med rådande väderlek.	A
den Adaptiva farthållarens Köassistent är aktiverad.	A
växelväljaren förs ur D -läget till R , S -läge ^D eller "+/-".	A

^A M = Manuell växellåda, A = Automatisk växellåda.

^B Bil med ECC.

^C Endast med vissa motorer.

^D Sportläge.

Relaterad information

- Start/Stop* (s. 270)
- Start/Stop* – funktion och handhavande (s. 271)
- Start av motor (s. 262)
- Start/Stop* – motorn auto-startar inte (s. 274)
- Start/Stop* – motorn auto-startar (s. 273)
- Start/Stop* – ofrivilligt motorstopp manuell växellåda (s. 275)
- Start/Stop* – symboler och meddelanden (s. 276)
- Batteri – Start/Stop (s. 351)

Start/Stop* – motorn auto-startar

En auto-stoppad motor kan i vissa fall åter-starta utan att föraren bestämt att färden ska fortsätta.

I följande fall auto-startar motorn även om föraren inte tryckt ner kopplingspedalen (manuell låda) eller tar foten från bromspedalen (automatisk låda):

Villkor	M/A ^A
Imma bildas på rutorna.	M + A
Miljön i kupén avviker från förvalda värden ^B .	M + A
Ett temporärt högt strömuttag råder eller startbatteriets kapacitet sjunker under lägsta tillåtna nivå.	M + A
Upprepade pumpningar med broms-pedalen.	M + A
Motorhuven öppnas ^C .	M + A
Bilen börjar rulla, eller gör en liten hastighetsökning om bilen auto-stoppat utan att stå helt stilla.	M + A
Förarens bälteslås öppnas med växelväljaren i D - eller N -läge.	A
Ratt rörelser ^C .	A





Villkor	M/A ^A
Växelväljaren förs ur D -läget till S -läge ^D , R eller "+/-".	A
Förardörren öppnas med växelväljaren i D -läge – "pling"-ljud och textmeddelande informerar om att Start/Stop-funktionen är aktiv.	A

A M = Manuell växellåda, A = Automatisk växellåda.

B Bil med ECC.

C Endast med vissa motorer.

D Sportläge.

VARNING

Öppna inte motorhuvn när motorn auto-stoppat – motorn kan plötsligt auto-starta. Gör först en normal motoravstängning med **START/STOP ENGINE**-knappen innan huvn fälls upp.

Relaterad information

- Start/Stop* – funktion och handhavande (s. 271)
- Start av motor (s. 262)
- Start/Stop* – motorn auto-startar inte (s. 274)
- Start/Stop* – motorn stoppar inte (s. 272)
- Start/Stop* – ofrivilligt motorstopp manuell växellåda (s. 275)

- Start/Stop* – symboler och meddelanden (s. 276)
- Batteri – Start/Stop (s. 351)
- Start/Stop* (s. 270)

Start/Stop* – motorn auto-startar inte

Motorn auto-startar inte alltid efter att ha auto-stoppat.

I följande fall auto-startar inte motorn efter att ha auto-stoppat:

Villkor	M/A A
En växel är ilagd utan frikoppling – en displaytext uppmanar föraren att ställa växelspaken i neutralläge för att auto-start ska kunna ske.	M
Föraren är obältad.	M
Föraren är obältad, växelväljaren är i P -läge och förardörren är öppen – en normal motorstart måste göras.	A

A M = Manuell växellåda, A = Automatisk växellåda.

Relaterad information

- Start/Stop* (s. 270)
- Start/Stop* – funktion och handhavande (s. 271)
- Start av motor (s. 262)
- Start/Stop* – motorn auto-startar (s. 273)
- Start/Stop* – motorn stoppar inte (s. 272)
- Start/Stop* – ofrivilligt motorstopp manuell växellåda (s. 275)

- Start/Stop* – symboler och meddelanden (s. 276)
- Batteri – Start/Stop (s. 351)

Start/Stop* – ofrivilligt motorstopp manuell växellåda

Om en igångkörning misslyckas och motorn stannar, gör enligt nedan:

1. Kontrollera att förarsidans säkerhetsbälte är fastlåst i bälteslåset.
2. Tryck ner kopplingspedalen igen – motorn auto-startar.
3. I vissa fall måste växelspaken ställas i neutralläge. Kombiinstrumentet visar då texten **Lägg växel i neutralläge**.

Relaterad information

- Start/Stop* (s. 270)
- Start/Stop* – funktion och handhavande (s. 271)
- Start av motor (s. 262)
- Start/Stop* – motorn auto-startar inte (s. 274)
- Start/Stop* – motorn auto-startar (s. 273)
- Start/Stop* – motorn stoppar inte (s. 272)
- Start/Stop* – symboler och meddelanden (s. 276)
- Batteri – Start/Stop (s. 351)

Start/Stop* – symboler och meddelanden

Start/Stop-funktionen kan visa textmeddelanden i kombiinstrumentet.

Textmeddelande



Kombinerat med denna kontrollampa kan Start/Stop-funktionen visa textmeddelanden på kombiinstrumentet för

vissa situationer. För några av dem finns en rekommenderad åtgärd som bör utföras. Följande tabell visar några exempel.

Symbol	Meddelande	Info/åtgärd	M/A [*]
	Auto Start/Stop Service erfordras	Start/Stop är ur funktion. Kontakta en verkstad – en auktoriserad Volvoverkstad rekommenderas.	M + A
	Autostart Motorn igång + akustisk signal	Aktiveras om förardörren öppnas med auto-stoppad motor och växelväljaren i D -läge.	A
	Tryck på Startknappen	Motorn kommer ej att auto-starta – gör en normal motorstart med START/STOP ENGINE -knappen.	M + A
	Trampa ner kopplingspedal för att starta	Motorn beredd att auto-starta – väntar på att kopplingspedalen ska tryckas ner.	M
	Trampa ned broms- och kopplingspedalerna för att starta	Motorn beredd att auto-starta – väntar på att broms- eller kopplingspedalen ska tryckas ner.	M
	Växel i neutral för att starta	Växel är ilagd utan frikoppling – frikoppla och ställ växelspaken i neutralläge.	M

Symbol	Meddelande	Info/åtgärd	M/A ^A
	Välj P eller N för att starta	Start/Stop har deaktiverats – för växelväljaren till N - eller P -läge och gör en normal motorstart med START/STOP ENGINE -knappen.	A
	Tryck på Startknappen	Motorn kommer ej att auto-starta – gör en normal motorstart med START/STOP ENGINE -knappen och växelväljaren på P eller N .	A

A M = Manuell växellåda, A = Automatisk växellåda.

Om ett meddelande inte släcks efter utförd åtgärd bör en verkstad kontaktas – en auktoriserad Volvoverkstad rekommenderas.

Relaterad information

- Start/Stop* (s. 270)
- Start/Stop* – funktion och handhavande (s. 271)
- Start av motor (s. 262)
- Start/Stop* – motorn auto-startar inte (s. 274)
- Start/Stop* – motorn auto-startar (s. 273)
- Start/Stop* – motorn stoppar inte (s. 272)
- Start/Stop* – ofrivilligt motorstopp manuell växellåda (s. 275)
- Batteri – Start/Stop (s. 351)

Körläge ECO*

ECO⁵ är en innovativ Volvo-funktion för automatväxlade bilar, vilken kan reducera bränsleförbrukning med upp till 5 %, beroende på förarens körbeteende. Funktionen ger föraren möjlighet till ett mer aktivt miljömedvetet sätt att köra bil.

Allmänt



Vid aktivering av ECO-funktionen förändras följande:

- Växellådans växlingspunkter.
- Motorstyrning och respons från gaspedal.
- Start/Stop-funktionen – motorn kan auto-stoppa även innan bilen stannat och står helt still.
- Funktionen Eco Coast aktiveras – motorbroms upphör.
- Klimatsystemets inställningar – vissa elförbrukare deaktiveras eller fungerar med reducerad effekt.

i OBS

Vid aktivering av ECO-funktionen ändras några parametrar i klimatsystemets inställningar och några elförbrukares funktioner reduceras. Vissa inställningar kan återställas manuellt, men full funktionalitet återfås endast genom att stänga av ECO-funktionen.

ECO – Handhavande

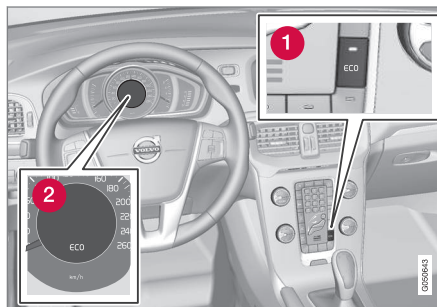

- 1 ECO På/Av
- 2 ECO-symbol

Vid motoravstängning deaktiveras ECO-funktionen och måste därför aktiveras efter varje motorstart. Undantag finns för vissa motorer – det verifieras dock enkelt med att både kombiinstrumentets

ECO-symbol och ECO-knappens lampa lyser vid aktiverad funktion.

ECO-funktion På eller Av

ECO



Avstängd ECO-funktion indikeras med att kombiinstrumentets ECO-symbol och ECO-knappens lampa slocknar. Funktionen är sedan avstängd tills den återaktiveras med ECO-knappen.

Eco Coast – Funktion

Delfunktionen Eco Coast innebär i praktiken att motorbromsen deaktiveras vilket medför att bilens rörelseenergi används till att rulla längre sträcker. Då föraren släpper gaspedalen frikopplas växellådan automatiskt från motorn vars varvtal sänks till tomgång med minimal förbrukning.

Funktionen är tänkt att användas vid en förutsedd hastighetsänkning, t.ex. för att rulla in i en zon med en lägre hastighetsbegränsning.

Eco Coast möjliggör en proaktiv körning där föraren kan använda så kallad "Pulse & Glide"-teknik och ett minimum av inbromsningar.

Även en kombination av Eco Coast och temporärt avstängd ECO-funktion kan sammantaget bidra till sänkt förbrukning. Alltså:

⁵ Ej möjlig på V40 CROSS COUNTRY med AWD.

- Aktiv Eco Coast: Lång rullning **utan** motorbroms = Låg förbrukning

och

- Avstängd ECO-funktion: Kort rullning **med** motorbroms = Minimal förbrukning.

i OBS

För att få optimalt låg bränsleförbrukning bör dock Eco Coast kombinerat med korta frirullningar i regel undvikas.

Aktivera Eco Coast

Funktionen aktiveras när gaspedalen släpps upp helt, i kombination med följande parametrar:

- **ECO**-knappen aktiverad
- Växelväljaren i **D**-läge
- Hastighet inom intervallet ca 65–140 km/h (40–87 mph)
- Vägens utförslut ej brantare än ca 6 %.

Deaktivera Eco Coast

I vissa situationer kan det vara önskvärt att stänga av Eco Coast-funktionen. Exempel på sådana tillfällen kan vara:

- vid branta utförslut – för att kunna använda motorbroms.
- inför en förestående omkörning – för att kunna göra den på säkrast möjliga sätt.

Att deaktivera Eco Coast och återgå till motorbroms kan göras på följande sätt:

- Tryck på **ECO**-knappen.
- För växelspaken till manuellt "**S+/-**"-läge.
- Växla med med rattpaddlarna.
- Påverka gas- eller bromspedal.

Eco Coast – Begränsningar

Funktionen är inte tillgänglig om:

- farthållaren aktiveras
- vägens utförslut är brantare än ca 6 %
- manuella växlingar görs med rattpaddlarna*
- motor och/eller växellåda ej har normal arbetstemperatur
- växelväljaren förs från **D**- till "**S+/-**"-läge
- hastigheten är utanför intervallet ca 65–140 km/h (40–87 mph).

Mer information och inställningar

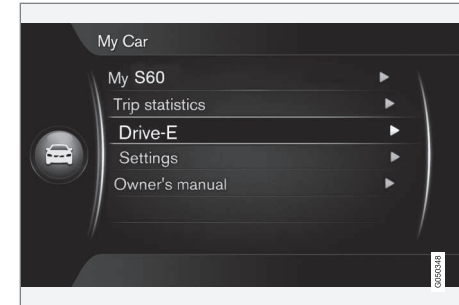

I bilens menysystem **MY CAR** finns ytterligare information om ECO-konceptet – se avsnitt My CAR (s. 108).

Relaterad information

- Allmänt om klimat (s. 120)

Fyrhjulsdrift⁶ (AWD)*

Fyrhjulsdrift (AWD – All Wheel Drive) innebär att bilen drivs av alla fyra hjulen. Fyrhjulsdriften är alltid inkopplad.

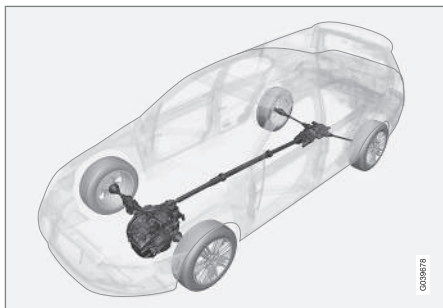

AWD-princip⁷.

Kraften fördelas automatiskt mellan fram- och bakhjulen. Ett elektroniskt styrt kopplingssystem fördelar kraften till de hjul som i det aktuella väglaget har det bästa fästet. Detta för att uppnå bästa möjliga väggrepp och undvika hjulspinn. Vid normal körning fördelas en större del av kraften till framhjulen.

Fyrhjulsdrift ökar körsäkerheten i regn, snö och frosthalka.

Relaterad information

- Hill Descent Control (HDC) (s. 280)

⁶ V40 CROSS COUNTRY

⁷ Bilden är schematisk – detaljer kan variera beroende av marknad och modell.

Hill Descent Control (HDC)⁸

HDC kan liknas vid en automatisk motorbroms. När gaspedalen släpps i utförsbackar bromsas bilen i normala fall av att motorn eftersträvar låga varv på tomgång, s.k. motorbroms. Men ju brantare vägbana och ju mer last som finns i bilen desto fortare rullar bilen trots motorbroms – funktionen HDC kompenserar detta med automatiskt bromsngrepp.

Allmänt om HDC

Funktionen gör det möjligt att i branta utförslut öka/minska hastigheten, med foten på enbart gaspedalen, utan att använda fotbromsen. Gaspedalens känslighet blir mindre och mer exakt genom att pedalens fulla utslag bara kan reglera motorns varvtal inom ett begränsat varvtalsområde. Bromssystemet bromsar självt och ger bilen en låg och jämn hastighet, varvid föraren helt kan fokusera på styrningen.

HDC är till särskilt stor hjälp i branta backar med ojämnt underlag och hala partier. T.ex. vid sjösättning av båt på trailer från en ramp.

VARNING

HDC fungerar inte i alla situationer utan är endast avsett att vara ett kompletterande hjälpmedel.

Föraren är alltid ytterst ansvarig för att fordonet förs fram på ett säkert sätt.

Funktion



HDC På/Av.

HDC aktiveras eller stängs av med en av mittkonsolens strömbrytare. Lampan i den lyser då funktionen är aktiverad.

 När HDC arbetar lyser kombiinstrumentets symbol kombinerat med textmeddelandet **Utförskörningshjälp PÅ**.

Med manuell växellåda fungerar funktionen bara på ettans växel och backväxel.

Med automatisk växellåda gäller att växel **1** är vald i manuellt växelläge (+S-), eller att **R** är valt. Det visas med siffran **1** respektive **R** i kombiinstrumentet, se Automatisk växellåda – Geartronic* (s. 266).

i OBS

HDC kan inte aktiveras på en automatisk växellåda med växelväljaren i läge **D**.

Handhavande

HDC tillåter bilen rulla i högst 10 km/h (6 mph) framåt med motorbroms och 7 km/h (4 mph) bakåt. Med gaspedalen kan dock valfri hastighet väljas inom växelns fartregister. När gaspedalen släpps, bromsas bilen snabbt ner igen till 10 respektive 7 km/h (6 respektive 4 mph), oavsett backens lutning och utan att fotbromsen behöver användas.

När funktionen arbetar tänds bromsljusen automatiskt. Föraren kan när som helst bromsa eller stanna bilen genom att använda fotbromsen.

HDC deaktiveras:

- med mittkonsolens på-/av-knapp
- om annan växel än **1** eller **R** väljs på en manuell växellåda

- om annan växel än **1** eller **R** väljs i manuellt växelläge på en automatisk växellåda.

Funktionen kan kopplas ur när som helst. Om det sker i ett brant utförslut kommer inte bromseffekten att släppa direkt, utan långsamt.

i OBS

Med HDC aktiverad kan en fördröjning mellan gaspådrag och motorrespons ibland upplevas.

Relaterad information

- Fyrhjulsdraft (AWD)* (s. 280)
- Automatisk växellåda – Geartronic* (s. 266)
- Manuell växellåda (s. 265)

Färdbröms

Färdbrömsen är en del av bromssystemet.

Bilen är utrustad med två bromskretsar. Om en bromskrets skadas kommer bromspedalen att ta djupare och ett högre pedalytryck behövs för att få normal bromseffekt.

Förarens tryck på bromspedalen förstärks av en bromsservo.

⚠ VARNING

Bromsservon fungerar endast vid motorgång.

Om bromsen används när motorn är avstängd känns pedalen stum och mer kraft måste användas för att bromsa bilen.

För bilar med funktionen Starthjälp i backe (HSA)* (s. 270)* återgår pedalen långsammare än vanligt till normalläge om bilen är parkerad i en backe eller på ojämnt underlag.

I mycket kuperade landskap eller vid körning med tung last kan bromsarna avlastas genom motorbromsning. Motorbromsen utnyttjas effektivast om samma växel används nedför som uppför.

För mer generell information om hård belastning av bilen, Motorolja – ogynnsamma körförhållanden (s. 377).

* HDC endast möjlig på V40 CROSS COUNTRY AWD.



◀ Bromsa på våta vägar

Vid körning en längre tid i kraftigt regn utan att bromsa, kan bromseffekten vid den första inbromsningen fördröjas något. Detta kan även vara fallet efter en biltvätt. Det är då nödvändigt att trampa kraftigare på bromsen. Håll därför ett större avstånd till framförvarande trafik.

Bromsa bilen ordentligt efter körning på våta vägar och efter en biltvätt. Bromsskivorna värms då upp, torkar snabbare och skyddas mot korrosion. Ta hänsyn till rådande trafiksituation vid inbromsning.

Bromsa på saltade vägar

Vid körning på saltade vägar kan det bildas ett saltskikt på bromsskivor och bromsbelägg. Detta kan förlänga bromssträckan. Håll därför ett extra stort säkerhetsavstånd till framförvarande fordon. Se också till att:

- Bromsa då och då för att avlägsna ett eventuellt saltskikt. Se till att andra trafikanter inte utsätts för fara vid inbromsningen.
- Trampa försiktigt på bromspedalen när körningen har avslutats och innan nästa färd startar.

Underhåll

För att hålla bilen på en hög nivå vad gäller trafik-säkerhet, driftsäkerhet och tillförlitlighet bör Volvos serviceintervaller följas, vilka finns specificerade i Service- och Garantiboken.



Nya och utbytta bromsbelägg och bromsskivor ger optimal bromsverkan först efter några hundra kilometer efter "inslitning". Kompensera den minskade bromsverkan genom att trampa ned bromspedalen hårdare. Volvo rekommenderar att endast bromsbelägg som är godkända för din Volvo monteras.

VIKTIGT



Kontroll av slitage på bromssystemets komponenter bör göras regelbundet.

Kontakta en verkstad för information om tillvägagångssätt eller låt en verkstad utföra inspektionen – en auktoriserad Volvoverkstad rekommenderas.

Symboler i kombiinstrumentet

Symbol	Innebörd
	Fast sken – kontrollera bromsvätskenivån. Om nivån är låg, fyll på bromsvätska samt kontrollera orsaken till bromsvätskeförlusten.
	Fast sken i 2 sekunder vid start av motor – automatisk funktionskontroll.

VARNING

Om  och  är tända samtidigt, kan fel ha uppstått i bromssystemet.

Om nivån i bromsvätskebehållaren vid detta tillfälle är normal, kör då försiktigt till närmaste verkstad för kontroll av bromssystemet – en auktoriserad Volvoverkstad rekommenderas.

Om bromsvätskan ligger under **MIN**-nivå i bromsvätskebehållaren bör inte bilen köras vidare utan att bromsvätska fyllts på.

Anledningen till bromsvätskeförlusten måste kontrolleras.

Relaterad information

- Parkeringsbroms (s. 284)
- Färdbroms – nödbromsljus och automatisk varningsblinkers (s. 283)
- Färdbroms – nödbromsförstärkning (s. 283)
- Färdbroms – låsningsfria bromsar (s. 283)

Färdbrons – låsningsfria bromsar

Låsningsfria bromsar, ABS (Anti-lock Braking System), hindrar hjulen från att låsa sig vid inbromsning.

Funktionen medför att styrförmågan behålls och det blir lättare att t.ex. väja för ett hinder. Vid ingrepp kan vibrationer kännas i bromspedalen, vilket är normalt.

Efter att motorn startats görs automatiskt ett kort test av ABS-systemet då föraren släpper bromspedalen. Ytterligare ett automatiskt test av ABS-systemet kan komma att göras vid låg hastighet. Testet kan uppfattas som pulseringar i bromspedalen.

Relaterad information

- Färdbrons (s. 281)
- Parkeringsbroms (s. 284)
- Färdbrons – nödbromsljus och automatisk varningsblinkers (s. 283)
- Färdbrons – nödbromsförstärkning (s. 283)

Färdbrons – nödbromsljus och automatisk varningsblinkers

Nödbromsljus aktiveras för att uppmärksamma bakomvarande om en kraftig inbromsning. Funktionen innebär att bromsljuset blinkar istället för att – som vid normal bromsning – lysa med fast sken.

Nödbromsljus aktiveras i hastigheter över 50 km/h (31 mph) om ABS-systemet arbetar och/eller vid kraftig inbromsning. Efter att bilens hastighet bromsats ner under 10 km/h (6 mph) återgår bromsljuset från att blinka till normalt fast sken – samtidigt aktiveras varningsblinkers (s. 94), vilka blinkar tills föraren accelererar upp bilen till minst 20 km/h (12 mph) eller de stängs av med dess knapp.

Relaterad information

- Färdbrons (s. 281)
- Parkeringsbroms (s. 284)
- Färdbrons – nödbromsförstärkning (s. 283)
- Färdbrons – låsningsfria bromsar (s. 283)

Färdbrons – nödbromsförstärkning

Nödbromsförstärkning EBA (Emergency Brake Assist) hjälper till att öka bromskraften och därmed förkorta bromssträckan.

EBA känner av förarens sätt att bromsa och ökar bromskraften när det behövs. Bromskraften kan förstärkas upp till nivån då ABS-systemet ingriper. EBA-funktionen avbryts när trycket på bromspedalen minskar.

i OBS

När EBA aktiveras sjunker bromspedalen ner lite längre än vanligt, tryck (håll) ner bromspedalen så länge det behövs. Släpps bromspedalen upphör all inbromsning.

Relaterad information

- Färdbrons (s. 281)
- Parkeringsbroms (s. 284)
- Färdbrons – nödbromsljus och automatisk varningsblinkers (s. 283)
- Färdbrons – låsningsfria bromsar (s. 283)

Parkeringsbroms

Parkeringsbromsen förhindrar att bilen rullar iväg från stillastående genom att mekaniskt låsa/spärra två hjul.

⚠ VARNING

Använd alltid parkeringsbromsen vid parkering på lutande underlag – en ilagd växel eller automatlådans P-läge är inte tillräckligt för att hålla bilen i alla situationer.



Kombiinstrumentets varningssymbol.

Att ansätta parkeringsbromsen

1. Tryck ner färdbromspedalen bestämt.

2. Dra upp spaken bestämt.
 - >  Kombiinstrumentets varningssymbol tänds. Varningssymbolen lyser oavsett om parkeringsbromsen är lätt eller hårt åtdragen.
3. Släpp färdbromspedalen och säkerställ att bilen står still.
4. Om bilen rör sig måste spaken dras upp ytterligare minst ett snäpp.

När bilen parkeras ska 1:ans växel läggas i (manuell växellåda) eller växelväljaren vara i läge **P** (automatisk växellåda).

Parkering i backe

Om bilen parkeras i uppførsbacke:

- Vrid hjulen i riktning **från** trottoarkanten.

Om bilen parkeras i nedførsbacke:

- Vrid hjulen i riktning **mot** trottoarkanten.

Att lossa parkeringsbromsen

1. Tryck ner färdbromspedalen bestämt.
2. Dra spaken något uppåt, tryck in knappen, fäll ner spaken och släpp knappen.
 - > Kombiinstrumentets varningssymbol släcks.

Om föraren glömmet lossa parkeringsbromsen varnas denne av – förutom den redan tända varningslampan – ett plingande ljud kombinerat med ett meddelande i kombiinstrumentet, då bilens hastighet överstiger 10 km/h (6 mph).

Relaterad information

- Färdbroms (s. 281)

Vadning

Vadning innebär att bilen framförs genom en djupare mängd vatten på en vattenbelagd vägbanan. Vadning ska göras med stor försiktighet.

Bilen kan köras genom ett vattendjup på högst 30 cm i max promenadhastighet. Extra försiktighet ska iaktas vid passage av strömmande vatten.

Vid vadning, håll låg hastighet och stanna inte bilen. När vattnet passerats, tryck lätt på bromspedalen och kontrollera att full bromsverkan uppnås. Vatten och t.ex. gytta kan göra bromsbeläggningen våta med fördröjd bromsverkan som resultat.

- Rengör eventuella kontakter för elektrisk värmare och släpvnagskoppling efter körning i vatten och lera.
- Låt inte bilen stå med vatten över trösklarna någon längre stund – det kan orsaka elfel i bilen.

! VIKTIGT

Motorskada kan uppstå om vatten kommer in i luftfiltret.

Vid djup större än 30 cm kan vatten komma in i transmissionen. Då minskar oljornas smörjande förmåga vilket förkortar livslängden på dessa system.

Skador på någon komponent, motor, transmission, turboladdare, differential eller dess interna komponenter orsakade av översvämning, hydrostatisk låsning eller oljebrist täcks inte av garantin.

Vid motorstopp i vatten, prova inte omstart – bogsera bilen ur vattnet till verkstad – en auktoriserad Volvoverkstad rekommenderas. Risk för motorhaveri.

Relaterad information

- Bärgning (s. 304)
- Bogsering (s. 302)

Överhettning

Under speciella förhållanden, vid hård körning i t.ex. brant terräng och varmt klimat, finns risk för att motor och drivsystem kan överhettas – särskilt vid tung last.

För information om överhettning vid körning med släpfordon, se Körning med släpvagn (s. 294).

- Ta bort extraljus som sitter framför grillen vid körning i varmt klimat.
- Om temperaturen i motorns kylsystem blir för hög tänds en varningssymbol och i kombiinstrumentets informationsdisplay visas textmeddelandet **Hög motortemperatur Stanna snarast** – stanna då bilen på ett säkert sätt och låt motorn gå på tomgång under några minuter för att svalna.
- Visas textmeddelandet **Hög motortemperatur Stäng av motorn** eller **Kylvätskenivån låg Stanna snarast** ska motorn stängas av efter att bilen stannats.
- Vid överhettning i växellådan aktiveras en inbyggd skyddsfunktion vilket visas i kombiinstrumentet med en varningssymbol och textmeddelandet **Växellådan varm Sänk hastigheten** eller **Växellådan varm Stanna snarast Låt svalna** – följ given rekommendation och sänk hastigheten respektive stanna bilen på ett säkert sätt och låt motorn gå på tomgång under några minuter för att låta växellådan svalna.



START OCH KÖRNING

- Vid överhettning kan bilens luftkonditionering komma att stängas av temporärt.
- Stäng inte av motorn omedelbart vid stopp efter en hård körning.

OBS

Det är normalt att motorns kylfläkt arbetar en stund efter att motorn stängts av.

Relaterad information

- Körning med släpvagn – manuell växellåda (s. 295)
- Körning med släpvagn – automatisk växellåda (s. 295)

Körning med öppen baklucka

Vid körning med öppen baklucka kan giftiga avgaser sugas in i bilen via lastutrymmet.

VARNING

Kör inte med öppen baklucka. Giftiga avgaser kan sugas in i bilen via lastutrymmet.

Relaterad information

- Lastning (s. 146)

Överbelastning – startbatteri

De elektriska funktionerna i bilen belastar startbatteriet olika mycket. Undvik att använda nyckelläge II när motorn är avstängd. Använd istället läge I – då förbrukas mindre ström, se Nyckellägen – funktioner vid olika nivåer (s. 77).

Var även uppmärksam på olika tillbehör som belastar det elektriska systemet. Använd inte funktioner som drar mycket ström när motorn är avstängd. Exempel på sådana funktioner är:

- kupéfläkt
- strålkastare
- vindrutetorkare
- ljudanläggning (hög volym).

Om batterispänningen är låg visar informationsdisplayen texten **Låg batterispänning**

Strömsparkläge. Energisparfunktionen stänger sedan av eller reducerar vissa funktioner, t.ex. kupéfläkt och/eller ljudanläggning.

- Ladda då startbatteriet genom att starta motorn och låt den sedan gå i minst 15 minuter – batteriet laddas bättre under körning än med motorn på tomgång vid stillastående.

Relaterad information

- Startbatteri – allmänt (s. 348)

Inför en lång resa

Inför en lång resa är det en fördel att gå igenom följande punkter:

- Kontrollera att motorn fungerar som den ska och att bränsleförbrukningen (s. 386) är normal.
- Se till att inget läckage (bränsle, olja, eller annan vätska) förekommer.
- Kontrollera samtliga glödlampor och däckens mönsterdjup.
- Att medföra varningstriangel (s. 316) är ett lagkrav i vissa länder.

Relaterad information

- Motorolja – kontroll och påfyllning (s. 334)
- Reservhjul* (s. 312)
- Lampbyte – allmänt (s. 338)

Vinterkörning

Vid vinterkörning är det viktigt att utföra vissa kontroller för att säkerställa att bilen kommer kunna framföras på ett säkert sätt.

Att tänka på:

Kontrollera speciellt inför den kalla årstiden:

- Motorns kylvätska (s. 380) ska innehålla 50 % glykol. Denna blandning skyddar motorn mot frostsprängning ner till ca -35 °C. För att undvika hälsorisker ska olika typer av glykol inte blandas.
- Bränsletanken ska vara välfylld för att förhindra kondensbildning.
- Motoroljans viskositet är viktig. Oljor med lägre viskositet (tunnare oljor) underlättar start i kallt väder och minskar dessutom bränsleförbrukningen medan motorn är kall. För mer information om lämpliga oljor, se Motorolja – ogynnsamma körförhållanden (s. 377).

VIKTIGT

Lågviskositetsolja ska inte användas vid hård körning eller i varmt väder.

- Batteriets kondition och laddningsnivå ska ses över. Kallt väder ställer större krav på

batteriet samtidigt som dess kapacitet minskar av kyla.

- Använd spolarvätska (s. 348) för att undvika isbildning i spolarvätskebehållaren.

För bästa möjliga väggrepp rekommenderar Volvo vinterdäck på samtliga hjul om risk för snö eller is föreligger.

OBS

I vissa länder måste vinterdäck användas enligt lag. Dubbdäck är inte tillåtet i alla länder.

Halt vägslag

Öva halkkörning under kontrollerade former för att lära känna bilens reaktioner.

Tanklucka – öppna/stänga

Tankluckan kan öppnas/stängas på följande sätt:

Öppna/stänga tanklucka

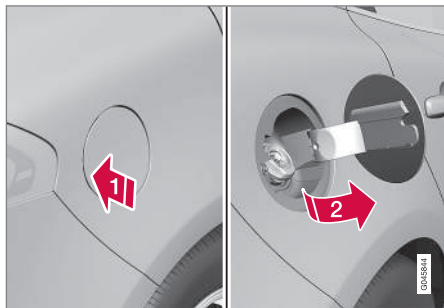

- 1 Öppna tankluckan genom att trycka in den bakre delen av luckan något.
- 2 Dra ut luckan.

Efter tankning stäng till luckan.

För beskrivning av låsning samt upplåsning av tanklucka, se Låsning/upplåsning – tanklucka (s. 171). Tankluckans låslogik följer även det nyckelfria systemets och centrallåssets låsning respektive upplåsning.

Relaterad information

- Påfyllning av bränsle (s. 288)

Tanklucka – manuell öppning

Tankluckan kan öppnas för hand när öppning inte är möjlig från utsidan.

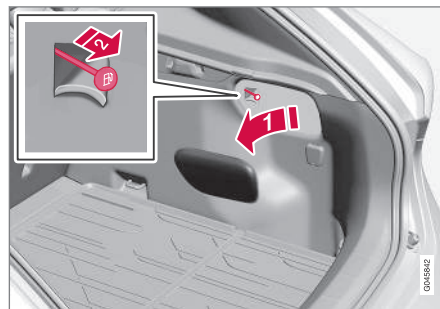

- 1 Öppna/avlägsna sidoluckan i lastutrymmet (samma sida som tankluckan).
- 2 Dra linan försiktigt rakt bakåt. Luckan kan nu öppnas utifrån.

! VIKTIGT

Dra försiktigt i linan – minimal kraft behövs för att frigöra luckans lås.

Relaterad information

- Låsning/upplåsning – tanklucka (s. 171)
- Påfyllning av bränsle (s. 288)

Påfyllning av bränsle

Bränsletanken är utrustad med ett locklöst bränslepåfyllningssystem. Påfyllning görs på följande sätt:

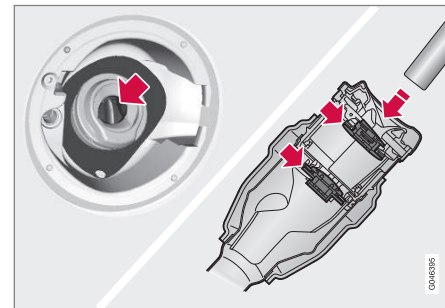

- 1 Öppna tankluckan.
- 2 Välj bränsle som är godkänd att använda för bilen enligt identifierare⁹ på insidan av tankluckan.

Se information om godkända bränslen i avsnitt om bensin (s. 290) respektive diesel (s. 291).

⁹ Identifierare enligt CEN standard EN16942 återfinns på insidan av tankluckan, samt senast slutet 2018 på motsvarande bränslepumpar och deras munstycken vid tankställen runt om i Europa.

3. För in pumpmunstycket i bränslepåfyllningsöppningen. Var noga med att föra in munstycket **ordentligt** i påfyllningsröret. Påfyllningsröret består av två öppningsbara luckor och munstycket måste föras förbi båda luckorna innan tankningen påbörjas.
4. Överfyll inte tanken utan avbryt tankningen när pumpmunstycket slår ifrån första gången.

i OBS

En överfull tank kan vid varmt väder rinna över.

i OBS

Undvik spill genom att awakta cirka 5-8 sekunder efter genomförd tankning innan munstycket försiktigt tas ur.

Relaterad information

- Påfyllning av bränsle – med reservdunk (s. 292)
- Tanklucka – öppna/stänga (s. 288)

Bränsle – hantering

Bränsle med sämre kvalitet än Volvos rekommendationer ska inte användas eftersom motoreffekten och bränsleförbrukningen påverkas negativt.

⚠ VARNING

Undvik alltid att andas in bränsleångor och att få bränslestänk i ögonen.

Vid bränsle i ögonen, ta ut eventuella kontaktlinser och skölj ögonen i rikligt med vatten under minst 15 minuter och sök läkarvård.

Svälj aldrig bränsle. Bränslen som bensin och diesel är mycket giftiga och kan orsaka permanenta skador eller dödsfall om de sväljs. Sök läkarvård omedelbart om bränsle har svalts.

⚠ VARNING

Bränsle som spillts ut på marken kan antändas.

Stäng av bränsle driven värmare innan tankning påbörjas.

Bär aldrig en påslagen mobiltelefon i samband med tankning. Ringsignalen kan åstadkomma gnistbildning och antända bensinångorna, vilket i sin tur kan medföra brand och personskada.

ⓘ VIKTIGT

Blandning av olika bränsletyper eller användning av bränsle som inte rekommenderas upphäver Volvos garantier samt eventuella kompletterande serviceavtal, detta gäller samtliga motorer.

i OBS

Extrema väderförhållanden, körning med släpvagn eller körning på höga höjder i kombination med bränslekvalitet är faktorer som kan inverka på bilens prestationsförmåga.

Relaterad information

- Ekonomisk körning (s. 293)

Bränsle – bensin

Bensin är en form av motorbränsle som är avsedd för bil med bensinmotor.

Använd endast bensin från välkända tillverkare. Fyll aldrig på bränsle med tveksam kvalitet. Bensinen ska uppfylla normen EN 228.

Identifierare för bensin

Identifierare enligt CEN standard EN16942 återfinns på insidan av tankluckan, samt senast slutet 2018 på motsvarande bränslepumpar och deras munstycken, vid tankställen runt om i Europa.

Detta är identifierarna som gäller för nuvarande standardbränslen i Europa. Bensin med följande identifierare får användas i bil med bensinmotor:



E5 är en bensin med max 2.7 % syre och max 5 vol % etanol.



E10 är en bensin med max 3.7 % syre och max 10 vol % etanol.

! **VIKTIGT**

- Bränsle som innehåller upp till 10 volymprocent etanol är tillåtet.
- EN 228 E10 bensin (max 10 volymprocent etanol) är godkänt att användas.
- Högre etanol än E10 (max 10 volymprocent etanol) är inte tillåtet. T.ex. E85 är inte tillåtet.

Oktantal

- 95 RON kan användas vid normal körning.
- 98 RON rekommenderas för maximal effekt och lägsta bränsleförbrukning.

Vid körning i varmare klimat än +38 °C rekommenderas högsta möjliga oktantal för bästa möjliga prestanda och bränsleförbrukning.

! **VIKTIGT**

- Använd endast blyfri bensin för att inte skada katalysatorn.
- Bränsle som innehåller metalltillsatser får inte användas.
- Använd inga tillsatser som inte har rekommenderats av Volvo.

Relaterad information

- Ekonomisk körning (s. 293)
- Bränsle – hantering (s. 289)

- Påfyllning av bränsle (s. 288)

Bränsle – diesel

Diesel är en form av motorbränsle som är avsedd för bil med dieselmotor.

Använd endast dieselbränslen från välkända tillverkare. Fyll aldrig på bränsle med tveksam kvalitet. Dieselbränslet ska uppfylla normen EN 590 eller SS 155435. Dieselmotorer är känsliga för föroreningar i bränslet som t.ex. för hög mängd svavel och metaller.

Identifierare

Identifierare enligt CEN standard EN16942 återfinns på insidan av tankluckan, samt senast slutet 2018 på motsvarande bränslepumpar och deras munstycken, vid tankställen runt om i Europa.

Detta är identifieraren som gäller för nuvarande standardbränsle i Europa. Diesel med följande identifierare får användas i bil med dieselmotor:



B7 är **diesel** med max 7 vol % fettsyrametylester (FAME).

Dieselbränsle kan vid låga temperaturer (lägre än 0 °C) ge en paraffinutfällning vilket kan leda till startsvårigheter. De bränslekvaliteter som säljs

ska vara anpassade för årstid och klimatzon, men vid extrema väderförhållanden, gammalt bränsle eller vid förflyttning mellan klimatzoner, kan paraffinutfällning förekomma.

Risken för kondensvatten i tanken minskar om tanken hålls välfylld. Se till att det är rent runt påfyllningsröret vid tankning. Undvik spill på lackerade ytor. Tvätta med tvål och vatten vid spill.

! VIKTIGT

Dieselbränslet ska:

- uppfylla normen EN 590 och/eller SS 155435
- ha en svavelhalt som inte överstiger 10 mg/kg
- maximalt ha 7 vol % FAME¹⁰ (B7).

! VIKTIGT

Dieselliknande bränslen som inte får användas:

- Specialtillsatser
- Marine Diesel Fuel
- Eldningsolja
- FAME¹¹ och vegetabilisk olja.

Dessa bränslen uppfyller inte kraven enligt Volvos rekommendation och ger ökat slitage och motorskador som inte täcks av Volvos garantier.

Bränslestopp

Efter ett motorstopp på grund av bränslebrist behöver bränslesystemet en kort stund för att utföra en kontroll. Innan motorn startas efter att bränsletanken fyllts med diesel – gör så här:

1. Sätt fjärrnyckeln i startläset och tryck in den till ändläget, se Nyckellägen (s. 76).
2. Tryck på **START**-knappen **utan** att trycka ner broms- och/eller kopplingspedal.
3. Vänta ca en minut.
4. För att starta motorn: Tryck ner broms- och/eller kopplingspedal och tryck på **START**-knappen en gång till.

¹⁰ Fatty Acid Methyl Ester

¹¹ Dieselbränsle med max 7 vol % FAME (B7) är tillåtet.



i OBS

Inför påfyllning av bränsle vid bränslebrist:

- Stanna bilen på så plan/vågrät mark som möjligt – lutar bilen finns risk för luftfickor i bränsletillförseln.

Serviceintervall för bränslefilter

För bästa prestanda är det viktigt att följa serviceintervall för bränslefilterbyte samt använda originalartiklar som utvecklats specifikt för detta ändamål.

Relaterad information

- Dieselpartikelfilter (DPF) (s. 293)
- Bränsle – hantering (s. 289)
- Ekonomisk körning (s. 293)

Katalysatorer

Katalysatorerna har till uppgift att rena avgaserna. De är placerade nära motorn för att snabbt nå arbetstemperatur.

Katalysatorerna består av en monolit (keramsten eller metall) med kanaler. Kanalväggarna är belagda med platina/rodium/palladium. Metallerna svarar för katalysatorfunktionen, dvs. de påskyndar den kemiska processen utan att förbrukas.

Lambdasond™ syremätgivare

Lambdasonden är en del i ett reglersystem, som har till uppgift att minska utsläppen och att förbättra utnyttjandet av bränslet. För mer information, se Bränsleförbrukning och CO₂-utsläpp (s. 386).

En syremätgivare övervakar syrenehållet i de avgaser som lämnar motorn. Mätvärdet från avgasanalysen matas in i ett elektronisystem, som kontinuerligt styr insprutningsventilerna. Förhållandet mellan det bränsle och den luft som förs till motorn regleras hela tiden. Regleringen skapar optimala förhållanden för en effektiv förbränning för att reducera de skadliga ämnena (kolväten, koloxid och kväveoxider) med hjälp av en trevägskatalysator.

Relaterad information

- Ekonomisk körning (s. 293)
- Bränsle – bensin (s. 290)
- Bränsle – diesel (s. 291)

Påfyllning av bränsle – med reservdunk

Vid påfyllning av bränsle (s. 288) med reservdunk använd tratten som ligger under golvluckan i lastutrymmet.

i VIKTIGT

Lagbestämmelser gällande förvaring av reservdunk i bilen varierar från land till land. Ta reda på vad som gäller.

Var noga med att föra in tratten **ordentligt** i påfyllningsröret. Påfyllningsröret består av två öppningsbara luckor och tratten måste föras förbi båda luckorna innan påfyllningen påbörjas.

Relaterad information

- Låsning/upplåsning – tanklucka (s. 171)
- Tanklucka – manuell öppning (s. 288)

Dieselpartikelfilter (DPF)

Dieselmotorer är utrustade med ett partikelfilter, vilket medför effektivare avgasrening.

Partiklarna i avgaserna samlas i filtret under normal körning. För att bränna bort partiklarna och tömma filtret startas en s.k. regenerering. För detta krävs att motorn har nått normal arbetstemperatur.

Regenereringen av filtret sker automatiskt och tar normalt 10–20 minuter. Vid låg medelhastighet kan det ta lite längre tid. Under regenereringen ökar bränsleförbrukningen något.

Regenerering vid kallt väder

Om bilen ofta körs korta sträckor i kallt väder når inte motorn normal arbetstemperatur. Detta innebär att regenerering av dieselpartikelfiltret inte sker och att filtret inte töms.

När filtret har fyllts med partiklar till ca 80 % visas en gul varningstriangel i kombiinstrumentet samt meddelandet **Sotfilter fullt**. Se handbok visas i informationsdisplayen.

Starta regenerering av filtret genom att köra bilen, helst på landsväg eller motorväg, tills motorn uppnår normal arbetstemperatur. Bilen bör sedan köras i ytterligare 20 minuter.

OBS

Under regenereringen kan följande uppstå:

- en smärre reducering av motoreffekt kan temporärt förnimmas
- bränsleförbrukningen kan temporärt öka
- en bränd lukt kan förekomma.

När regenerering är avslutad raderas varningsmeddelandet automatiskt.

Använd parkeringsvärmare* i kallt väder så når motorn normal arbetstemperatur snabbare.

VIKTIGT

Om filtret fylls helt med partiklar kan det vara svårt att starta motorn och filtret blir funktionsodugligt. Då finns risk att filtret måste bytas ut.

Relaterad information

- Bränsle – diesel (s. 291)
- Ekonomisk körning (s. 293)

Ekonomisk körning

Kör ekonomiskt och spara samtidigt miljön genom att köra mjukt och förutseende, samt anpassa körsätt och hastighet till den rådande situationen.

- Ta hjälp av ECO Guide* (s. 66) som indikerar hur bränsleekonomiskt bilen körs.
- För lägre bränsleförbrukning, aktivera Kör-läge ECO¹² som kan reducera bränsleförbrukningen ytterligare.
- Använd frihjulsfunktionen Eco Coast¹³ – motorbromsen upphör vilket medför att bilens rörelseenergi används till att rulla längre sträckor.
- Kör på högsta möjliga växel, anpassad efter aktuell trafiksituation och väg – lägre varvtal ger lägre förbrukning. Ta hjälp av växlingsindikatorn (s. 265)¹⁴.
- Kör i jämn hastighet och med god framförlållning för att minimera inbromsningar.
- Hög hastighet ger ökad bränsleförbrukning – luftmotståndet ökar med hastigheten.
- Varmkör inte motorn med tomgångskörning utan kör hellre iväg med normal belastning direkt efter start – en kall motor drar mer bränsle än en varm.

¹² Gäller automatisk växellåda.

¹³ Se "Kör-läge ECO".

¹⁴ Gäller manuell växellåda.

- Kör med rätt lufttryck i däcken och kontrollera det regelbundet – välj ECO-däcktryck för bästa resultat, se Däck – godkända däcktryck (s. 391).
- Val av däck kan påverka bränsleförbrukningen – rådgör om lämpliga däck med en återförsäljare.
- Töm bilen på onödiga saker – ju mer last desto högre bränsleförbrukning.
- Utnyttja motorbroms vid inbromsning, där så kan ske utan risk för andra trafikanter.
- Taklast och takbox ger högre luftmotstånd och höjer bränsleförbrukningen – ta bort lasthållare som inte används.
- Undvik att köra med öppna fönster.

För mer information, se Miljöfilosofi (s. 22) och Bränsleförbrukning och CO₂-utsläpp (s. 386).

VARNING

Stäng aldrig av motorn vid färd, exempelvis i nedförslut, detta inaktiverar viktiga system såsom styr- och bromsservo.

Körning med släpvagn

Vid körning med släpvagn finns det ett antal viktiga saker att tänka på när det gäller exempelvis draganordningen, släpvagnen samt hur lasten placeras i släpvagnen.

Lastförmågan beror på bilens tjänstevikt. Summan av passagerares vikt och samtliga tillval, t.ex. dragkrok, reducerar bilens lastförmåga med motsvarande vikter. För utförlig information, se Vikter (s. 373).

Om draganordningen monterats av Volvo, levereras bilen med nödvändig utrustning för körning med släpvagn.

- Draganordningen på bilen ska vara av godkänd typ.
- Om dragkroken monteras i efterhand, kontrollera med din Volvoåterförsäljare att bilen är fullt utrustad för släpvagnskörning.
- Lägg lasten i släpvagnen så att trycket på bilens draganordning följer angivet maximalt kultryck.
- Öka däcktrycket till rekommenderat lufttryck för full last. För information om däcktryck, se Däck – godkända däcktryck (s. 391).
- Motorn belastas hårdare än normalt vid körning med släpvagn.
- Kör inte med tungt släp när bilen är helt ny. Vänta tills den körts minst 1000 km.

- I långa och branta nedförsbackar belastas bilens bromsar mycket mer än normalt. Växlar ner till en lägre växel och anpassa hastigheten.
- Av säkerhetsskäl bör maximalt tillåten hastighet, för bil med tillkopplat släp, inte överskridas. Följ gällande bestämmelser för tillåtna hastigheter och vikter.
- Håll en låg hastighet vid körning med släpvagn uppför en lång brant stigning.
- Undvik att köra med släpvagn vid stigningar över 12 %.

Släpvagnskabel

Om bilens draganordning har en 13-polig kontakt och släpet har en 7-polig kontakt behövs en adapter. Använd en adapterkabel som är godkänd av Volvo. Se till att kabeln inte släpar i marken.

Blinkers och bromsljus på släp

Om någon av släpets lampor för körriktningssvinsarna är trasig, blinkar symbolen för körriktningssvinsarna i kombiinstrumentet snabbare än normalt och informationsdisplayen visar texten

Släpvagnsblinkers funktionsfel.

Är någon av släpets lampor för bromsljuset trasig visas texten **Släpvagnsbromsljus funktionsfel.**

Nivåreglering*

De bakre stötdämparna bibehåller en konstant höjd oavsett bilens last (upp till den tillåtna max-

vikten). När bilen står still sjunker bakvagnen något, vilket är normalt.

Släpvagnsvikter

För information om Volvos tillåtna släpvagnsvikter, se Dragvikt och kultryck (s. 374).

OBS

Angivna högsta tillåtna släpvagnsvikter är de som Volvo tillåter. Nationella fordonsbestämmelser kan begränsa släpvagnsvikt och hastighet ytterligare. Dragkrokarna kan vara certifierade för högre dragvikter än vad bilen får dra.

VARNING

Följ angivna rekommendationer för släpvagnsvikt. Hela ekipaget kan annars bli svårkontrollerbart vid undanmanövrar och inbromsningar.

Relaterad information

- Draganordning (s. 296)
- Lampbyte – allmänt (s. 338)

Körning med släpvagn – manuell växellåda

Vid körning med släpvagn (s. 294) i kuperad terräng i varmt klimat kan det finnas risk för överhettning.

- Kör inte motorn på högre varv än 4500 varv/minut (dieselmotorer: 3500 varv/minut) – i annat fall kan oljtemperaturen bli för hög.

Relaterad information

- Manuell växellåda (s. 265)

Körning med släpvagn – automatisk växellåda

Vid körning med släpvagn i kuperad terräng i varmt klimat kan det finnas risk för överhettning.

- En automatisk växellåda väljer optimal växel relaterat belastning och motorvarv.
- Vid överhettning tänds en varningssymbol i kombiinstrumentet och ett textmeddelande visas i informationsdisplayen – följ given rekommendation.

Branta stigningar

- Spärra inte automatväxellådan med en högre växel än vad motorn "orkar med" – det är inte alltid fördelaktigt att köra på hög växel och lågt motorvarv.

Parkering i backe

1. Tryck ner färdbronsen.
 2. Aktivera parkeringsbronsen.
 3. För växelväljaren till läge **P**.
 4. Släpp färdbronsen.
- Växelväljaren ska vara i parkeringsläge **P** när bil med automatväxellåda och påkopplat släp parkeras. Använd alltid parkeringsbronsen.
 - Använd stoppklossar för att blockera hjulen när bil med påkopplat släp parkeras i backe.

Start i backe

1. Tryck ner färdbronsen.



2. För växelväljaren till körläge **D**.
3. Frigör parkeringsbromsen.
4. Släpp färdbromsen och kör iväg.

Relaterad information

- Automatisk växellåda – Geartronic* (s. 266)

Draganordning

En draganordning gör att det t.ex. går att dra en släpkärra efter bilen.

Om bilen utrustats med löstagbar dragkrok ska monteringsanvisningen för fastsättning av den lösa delen följas noggrant, se Löstagbar dragkrok* – fastsättning/borttagning (s. 298).

VARNING

Om bilen är försedd med Volvos löstagbara dragkrok:

- Följ monteringsanvisningen noggrant.
- Den löstagbara delen måste vara låst med nyckel innan körning påbörjas.
- Kontrollera att indikatorfönstret visar grönt.

Viktigt att kontrollera

- Dragkrokens kula behöver rengöras och smörjas med fett regelbundet.

VARNING

Den löstagbara dragkrokens rörliga delar får inte smörjas/oljas in. Det kan sänka säkerhetsnivån.

OBS

När kulhandske med svängningsdämpare används ska dragkulan inte smörjas in.

Detta gäller även vid montering av cykelhållare som kläms fast runt dragkulan.

Relaterad information

- Körning med släpvagn (s. 294)
- Löstagbar dragkrok* – specifikationer (s. 297)
- Löstagbar dragkrok* – förvaring (s. 297)

Löstagbar dragkrok* – förvaring

Förvara den löstagbara dragkroken i lastutrymmet.

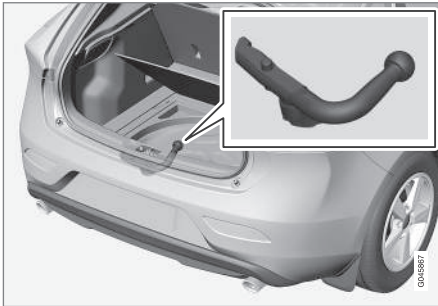

Den löstagbara dragkroken ska förvaras i skumblocket¹⁵ under lastgolvet när den inte används.

! VIKTIGT

Ta alltid loss den löstagbara dragkroken efter användning och förvara den på dess bestämda plats i bilen.

Relaterad information

- Löstagbar dragkrok* – specifikationer (s. 297)
- Löstagbar dragkrok* – fästättning/borttagning (s. 298)
- Körning med släpvagn (s. 294)

Löstagbar dragkrok* – specifikationer

Specifikationer för löstagbar dragkrok.

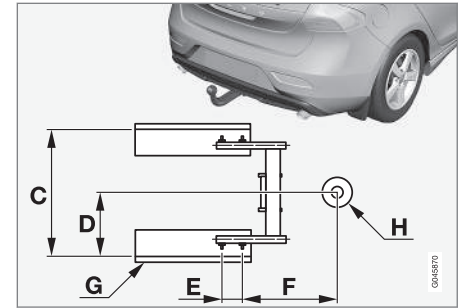
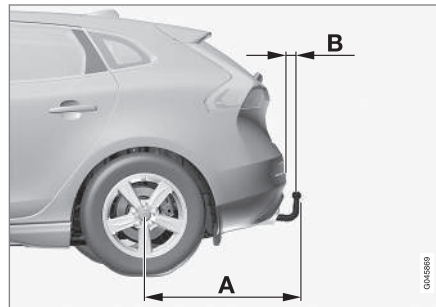

Mått, fästpunkter (mm)

A	887
B	73
C	881
D	441
E	109
F	306
G	Sidobalk
H	Kulans centrum

¹⁵ Bilden är schematisk, skumblocket kan ha olika utseende beroende av bilens utrustning.

◀◀ **Relaterad information**



- Löstagbar dragkrok* – fastsättning/borttagning (s. 298)
- Löstagbar dragkrok* – förvaring (s. 297)
- Körning med släpvagn (s. 294)

**Löstagbar dragkrok* – fastsättning/
borttagning**

Fastsättning/borttagning av den löstagbara dragkroken görs på följande sätt:

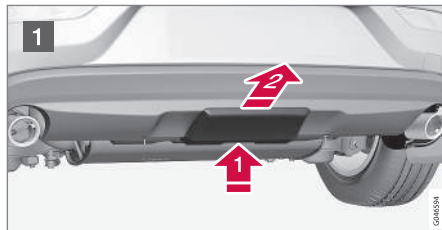
Fastsättning



- 1 Ta bort skyddskåpan genom att först trycka in spärren  och sedan dra kåpan rakt bakåt .

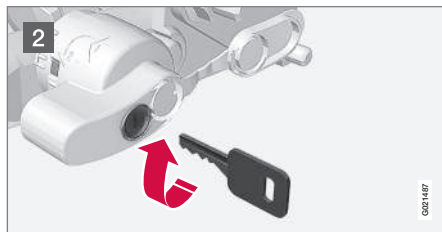

- 2 Kontrollera att mekanismen är i upplåst läge genom att vrida nyckeln medurs.

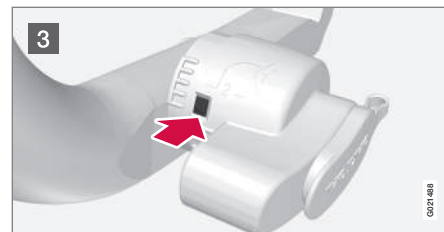

- 3 Indikatorfönstret ska visa rött.

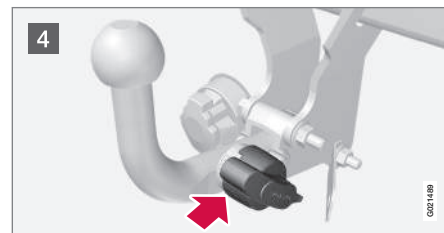

- 4 Sätt i och skjut in kuldelen tills ett klick hörs.

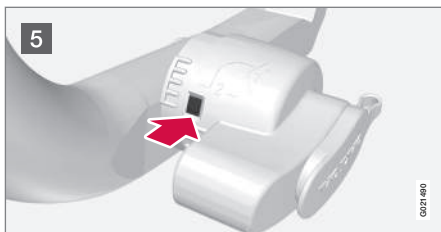

5 Indikatorfönstret ska visa grönt.

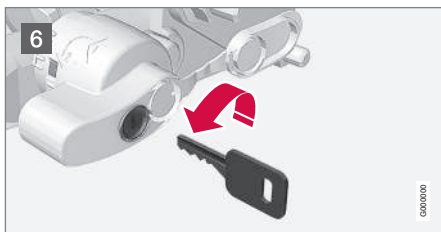

6 Vrid nyckeln moturs till låst läge. Ta nyckeln ur låset.

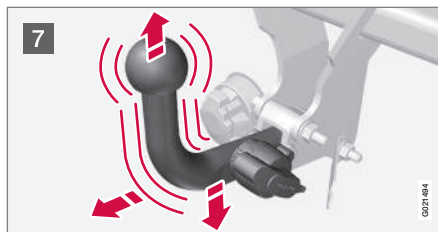

7 Kontrollera att kuldelen sitter fast genom att rycka uppåt, nedåt och bakåt.

⚠ VARNING

Om kuldelen inte sitter korrekt ska den tas loss och sättas fast igen enligt tidigare steg.

! VIKTIGT

Smörj bara in kulan för kulhandsken, resten av dragkroken ska vara ren och torr.

i OBS

När kulhandske med svängningsdämpare används skall dragkulan inte smörjas in.



8 Säkerhetsvajer.

⚠ VARNING

Var noga med att fästa släpets säkerhetsvajer i avsett fäste.

Borttagning av löstagbar dragkrok

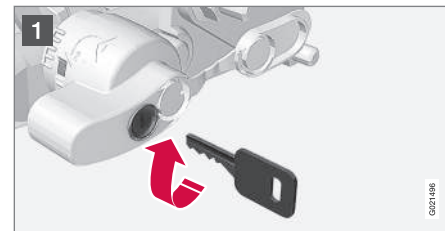

1 Sätt i nyckeln och vrid den medurs till upplåst läge.



2 Tryck in låsratten **1** och vrid den moturs **2** tills ett klick hörs.

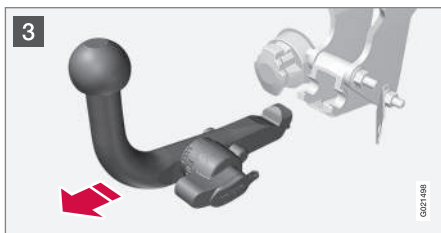

3 Vrid ner låsratten helt, tills det tar stopp och håll ned samtidigt som kuldelen dras ut bakåt och uppåt.

⚠ VARNING

Förankra den löstagbara dragkroken på ett säkert sätt om den förvaras i bilen, se Löstagbar dragkrok* – förvaring (s. 297).

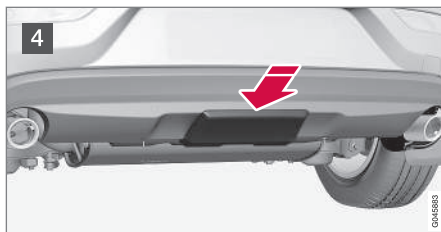

4 Skjut på skyddskåpan tills den snäpper fast.

Relaterad information

- Löstagbar dragkrok* – förvaring (s. 297)
- Löstagbar dragkrok* – specifikationer (s. 297)
- Körning med släpvagn (s. 294)

Släpfordonsstabilisator – TSA¹⁶

Funktionen Släpfordonsstabilisator TSA (Trailer Stability Assist) har till uppgift att stabilisera bil med tillkopplat släpfordon i situationer där ekipaget kommit i självsvängning.

¹⁶ Ingår vid installation av Volvo original dragkrok.

TSA-funktionen ingår i stabilitetssystemet (s. 180) ESC¹⁷.

Funktion

Fenomenet att bil med släp hamnar i självsvängning, kan uppstå för alla kombinationer av bilar och släp. I vanliga fall krävs höga hastigheter för att det ska uppstå. Men om släpfordonet är överlastat eller har lasten felaktigt fördelad, t.ex. för långt bak, finns risk för självsvängning även i lägre hastigheter.

För att självsvängning sedan ska börja, behövs en utlösande faktor, t.ex:

- Bil med släp utsätts för en plötslig kraftig sidovind.
- Bil med släp kör på ojämn vägbanan eller i ett gupp.
- Yviga ratt rörelser.

Handhavande

Då självsvängning väl har börjat kan den bli svår eller omöjlig att dämpa, vilket gör ekipaget svårkontrollerat med risk för att hamna i t.ex. fel körfält eller utanför vägbanan.

Släpfordonsstabilisatorn övervakar kontinuerligt bilens rörelser, speciellt i sidled. Om självsvängning upptäckts, sker individuell bromsreglering på framhjulen vilket ger en stabiliserande effekt på

ekipaget. Oftast räcker detta för att föraren ska återfå kontroll över bilen.

Om självsvängningen inte dämpas ut trots TSA-systemets första ingrepp, bromsas ekipaget med alla hjul kombinerat med att motorns drivkraft reduceras. När självsvängningen successivt dämpas och ekipaget åter är stabilt avbryter TSA-systemet regleringen och föraren återfår full kontroll över bilen. För mer information, se Elektronisk stabilitetskontroll (ESC) – allmänt (s. 180).

Övrigt

Ingrepp av TSA-systemet kan ske vid högre hastigheter.

OBS

TSA-funktionen stängs av om föraren väljer **Sport**-läge, se Elektronisk stabilitetskontroll (ESC) – allmänt (s. 180).

Ingrepp av TSA kan utebli om föraren med kraftiga ratt rörelser försöker häva självsvängningen, eftersom TSA-systemet då inte kan avgöra om det är släpet eller föraren som orsakar självsvängningen.



Då TSA-systemet arbetar, blinkar **ESC**¹⁷-symbolen i kombiinstrumentet.

Relaterad information

- Elektronisk stabilitetskontroll (ESC) – allmänt (s. 180)

¹⁷ (Electronic Stability Control) – Elektronisk stabilitetskontroll.

Bogsering

Vid bogsering dras ett fordon efter ett annat fordon med hjälp av en bogserlina.

Ta reda på den enligt lag högsta tillåtna hastigheten för bogsering innan bogseringen påbörjas.

1. Aktivera bilens varningsblinkers.
2. Fäst bogserlinan i bogseröglan.
3. Lås upp rattlåset (s. 263) genom att sätta fjärrnyckeln i startlåset och gör ett långt tryck på **START/STOP ENGINE**-knappen – nyckelläge II (s. 77) aktiveras.
4. Fjärrnyckeln måste vara kvar i startlåset under hela bogseringen.
5. Håll bogserlinan sträckt, när dragbilen sänker farten, genom att hålla foten lätt på bromspedalen – då undviks hårda ryck.
6. Var beredd att bromsa för att stanna.

VARNING

- Kontrollera att rattlåset är upplåst innan bogsering.
- Fjärrnyckeln ska vara i nyckelläge II – i läge I är alla krockkuddar deaktiverade.
- Ta aldrig fjärrnyckeln ur startlåset när bilen bogseras.

VARNING

Broms- och styrservo fungerar inte när motorn är avstängd – det behövs ca 5 gånger hårdare tryck på bromspedalen och styrningen går betydligt tyngre än normalt.

Manuell växellåda

Inför bogsering:

- För växelspaken till friläge och frigör parkeringsbromsen.

Automatisk växellåda Geartronic

VIKTIGT

Observera att bilen alltid måste bogseras så att hjulen rullar framåt.

- Bogsera inte bil med automatisk växellåda i högre hastighet än 80 km/h (50 mph) och inte längre sträcka än 80 km.

Inför bogsering:

- För växelväljaren till läge **N** och frigör parkeringsbromsen.

Starthjälp

Bogsera inte igång motorn. Använd ett hjälpbatteri om startbatteriet är så urladdat att motorn inte kan startas, se Starthjälp (s. 263).

VIKTIGT

Katalysatorn kan skadas vid försök att bogsera igång motorn.

Relaterad information

- Varningsblinkers (s. 94)
- Bogserögla (s. 303)

Bogserögla

Använd bogseröglan vid bogsering av ett fordon. Bogseröglan skruvas fast i ett gängat uttag bakom ett täcklock på stötfångarens högra sida, fram eller bak.

Fastsättning av bogserögla

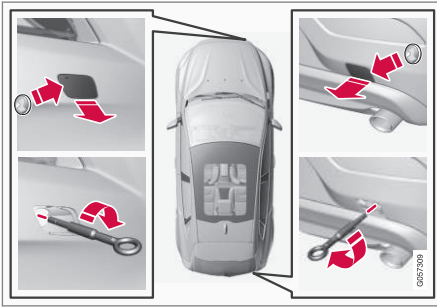

1. Ta fram bogseröglan som förvaras i skumblocket under lastgolvet.

2. Täcklocket för bogserögglans fästpunkt förekommer i två varianter vilka måste öppnas på följande sätt:
 - Bakre stötfångarens urtag öppnas genom att, med ett mynt eller liknande instucket i urtaget, försiktigt bända det utåt. Vik sedan ut locket helt och ta loss det.
 - Främre stötfångarens urtag har en markering utmed dess ena sida eller i ett hörn: Tryck på markeringen med ett finger och vik samtidigt ut motstående sida/hörn – locket svänger kring dess centrumlinje och kan sedan tas loss.
3. Skruva bogseröglan ända in till dess fläns. Vrid fast ögla ordentligt med t.ex. hjulmutternyckeln*.

! VIKTIGT

Bogseröglan är endast avsedd för bogsering på väg – **inte** för bärgning efter dikeskörning eller fastkörning. Tillkalla professionell hjälp för bärgning.

Borttagning

1. Skruva loss bogseröglan efter användning. Lägg tillbaka bogseröglan på dess plats i skumblocket.
2. Sätt tillbaka täcklocket på stötfångaren.

Relaterad information

- Bogsering (s. 302)
- Bärgning (s. 304)

Bärgning

Bärgning innebär att bilen forslas bort med hjälp av annat fordon.

Tillkalla professionell hjälp för bärgning.

Bogseröglan får användas för att dra bilen upp på en bärgningsbil med flak. Bilens läge och markfrigång bestämmer om det är möjligt. Om lutningen på bärgningsbilens ramp är för brant eller om markfrigången under bilen är otillräcklig kan bilen skadas om man försöker dra upp den genom att använda bogseröglan. Lyft bilen genom att använda bärgningsbilens lyftanordning om nödvändigt.

VIKTIGT

Observera att bilen alltid måste bärgas så att hjulen rullar framåt.

Relaterad information

- Bogsering (s. 302)

HJUL OCH DÄCK

Däck – skötsel

Däckens funktion är bland annat att bära last, ge grepp mot underlaget, dämpa vibrationer och skydda hjulet mot slitage.

Köregenskaper

Däck betyder mycket för bilens köregenskaper. Däcktyp, dimension, däcktryck och hastighetsklass är viktiga för hur bilen uppträder.

Däckens ålder

Alla däck som är äldre än 6 år bör kontrolleras av fackman även om de verkar oskadade. Däck åldras och bryts ner även om de sällan eller aldrig används. Funktionen kan då påverkas. Det gäller alla däck som sparas för framtida bruk. Exempel på yttre tecken som indikerar att däckets är olämpligt för användning är sprickor eller missfärgningar.

Nya däck

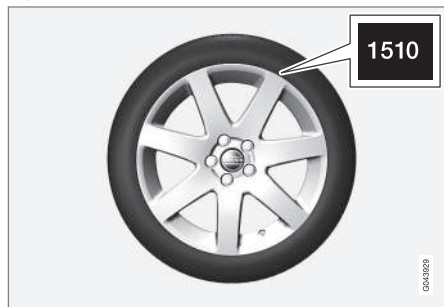

Däck är färskvara. Efter några år börjar de hårdna samtidigt som friktionsegenskaperna försämras undan för undan. Eftersträva därför att få så färska däck som möjligt vid utbyte. Det är särskilt viktigt när det gäller vinterdäck. De sista siffrorna i sifferföljden betyder tillverkningsvecka och -år. Detta är däckets DOT-märkning (Department of Transportation) och anges med fyra siffror, exempelvis 1510. Däckets på bilden är tillverkat vecka 15, år 2010.

Sommar- och vinterhjul

När sommar- och vinterhjul skiftas, ska de märkas upp med vilken sida de har suttit på, t.ex. **V** för vänster och **H** för höger.

Slitage och underhåll

Rätt däcktryck (s. 308) ger jämnare slitage. Kör-sätt, däcktryck, klimat och vägnas skick har en inverkan på hur snabbt dina däck åldras och slits. För att undvika skillnader i mönsterdjup samt förhindra att slitagemönster (s. 307) uppstår kan fram- och bakhjulen skiftas med varandra. Lämplig körsträcka vid första skiftet är ca 5000 km och därefter med 10000 km intervall. Volvo rekommenderar att en auktoriserad Volvoverkstad kontaktas för kontroll vid osäkerhet om mönsterdjupet. Om det redan har uppstått betydande skillnad i slitage (>1 mm skillnad i mönsterdjup) mellan däcken, så ska de minst slitna däcken alltid sitta bak. En framhjulssladd är vanligen lättare att häva än en bakhjulssladd, och leder till att bilen fortsätter rakt fram istället för

att bakänden sladdar ut åt sidan och man kanske helt förlorar kontrollen över bilen. Därför är det viktigt att bakhjulen aldrig förlorar fästet före framhjulen.

Hjul med monterade däck ska förvaras liggande eller upphängda – inte stående.

VARNING

Ett skadat däck kan leda till förlorad kontroll av bilen.

Relaterad information

- Däck – dimensioner (s. 309)
- Däck – hastighetsklasser (s. 310)
- Däck – rotationsriktning (s. 307)

Däck – rotationsriktning

Däck med mönster som är tillverkat för att endast rulla åt ett håll, har rotationsriktningen markerad med en pil på däckets.

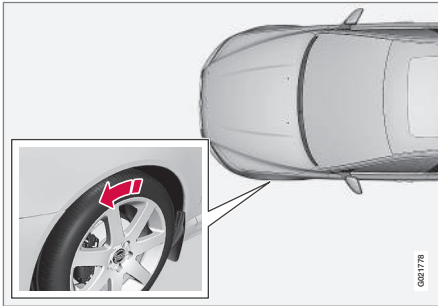

Pilen visar däckets rotationsriktning.

Däckets ska ha samma rotationsriktning under hela sin livslängd. De bör endast skiftas mellan fram och bak, aldrig från vänster till höger sida eller omvänt. Om däcken monteras inkorrekt försämras bilens bromsegenskaper och förmåga att pressa undan regn och snömodd. Däck med störst mönsterdjup ska alltid monteras bak (för att minska risken för sladd).

i OBS

Se till att ha samma typ och dimension och även samma fabrikat på båda hjulparen.

Följ rekommenderat däcktryck (s. 308) som finns angivet i däcktryckstabellen.

Relaterad information

- Däck – dimensioner (s. 309)
- Däck – hastighetsklasser (s. 310)
- Däck – skötsel (s. 306)
- Däck – slitagevarnare (s. 307)

Däck – slitagevarnare

En slitagevarnare visar status på däckets mönsterdjup.

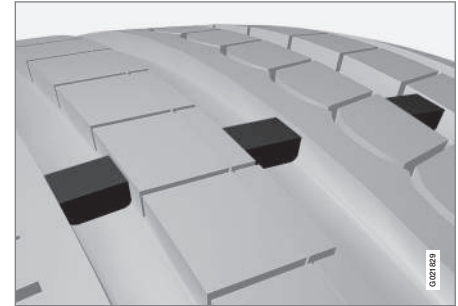

Slitagevarnare.

Slitagevarnare är en smal upphöjning tvärs över däckets långsgående mönsterspår. På sidan av däckets syns bokstäverna TWI (Tread Wear Indicator). När däckets mönsterdjup är reducerat till 1,6 mm, kommer slitbanan i jämnhöjd med slitagevarnarna. Byt då snarast till nya däck. Tänk på att däck med litet mönsterdjup har mycket dåligt väggrepp i regn eller snö.

Relaterad information

- Däck – hastighetsklasser (s. 310)
- Däck – lufttryck (s. 308)
- Däck – rotationsriktning (s. 307)

Däck - lufttryck

Däck kan ha olika lufttryck vilket mäts i enheten bar.

Kontrollera däckens lufttryck

Däckens lufttryck ska kontrolleras varje månad och ska kontrolleras på kalla däck. Med kalla däck avses att däcken har samma temperatur som yttertemperaturen. Efter några kilometers körning blir däcken varma och trycket högre.

För lågt däcktryck ökar bränsleåtgången, förkortar däckens livslängd och försämrar bilens köregenskaper. Körning med för lågt däcktryck innebär att däcken kan bli överhettade och skadas. Däcktrycket påverkar åkkomfort, väggljud och köregenskaper.

i OBS

Däcktrycket sjunker med tiden, det är ett naturligt fenomen. Däcktrycket varierar också beroende på omgivningens temperatur.

Däcktrycksdekal



Däcktrycksdekalen på förarsidans dörrstolpe (mellan fram- och bakdörr) visar vilket tryck däcken ska ha vid olika last och hastighetsförhållanden. Det finns också angivet i däcktryckstabellen.

Däcktryck för bilens rekommenderade däckdimension och information om ECO-tryck, som ger förbättrad bränsleekonomi hittas i den tryckta Ägarmanualen.

i OBS

Temperaturskillnader förändrar däcktrycket.

Bränsleekonomi, ECO-tryck

Vid lätt last (max 3 personer) och hastigheter upp till 160 km/h (100 mph), kan ECO-trycken väljas för bästa möjliga bränsleekonomi. Om bästa möj-

liga ljud- och åkkomfort eftersträvas rekommenderas istället de lägre komforttrycken.

(Se godkända däcktryck (s. 391).)

Relaterad information

- Däck – hastighetsklasser (s. 310)
- Däck – rotationsriktning (s. 307)
- Däck – skötsel (s. 306)
- Däck – slitagevarnare (s. 307)
- Däck – godkända däcktryck (s. 391)

Hjul- och fälgdimensioner

Hjul- och fälgdimensioner betecknas enligt exemplet i nedanstående tabell.

Bilen är helbilsgodkänd. Detta innebär att det finns vissa kombinationer av hjul och däck som är godkända.

För information om godkända dimensioner, se Hjul och däck – godkända dimensioner (s. 389).

Hjul (fälgar) har en dimensionsbeteckning, till exempel: 7Jx16x50.

7	Fälgbredd i tum
J	Fälghornets profil
16	Fälgdiameter i tum
50	Off-set i mm (avstånd från hjulcentrum till hjulets kontaktyta mot navet)

Relaterad information

- Hjulmuttrar (s. 310)

Däck – dimensioner

Bilens däck har en viss dimension, se exempel i tabellen nedan.

På alla bildäck finns en beteckning för dimension. Exempel på beteckning: 215/55R16 97W.

205	Däckets bredd (mm)
50	Förhållande mellan däcksidans höjd och däckets bredd (%)
R	Radialdäck
17	Fälgdiameter i tum (")
93	Kodsiffror för max tillåten däckbelastning, lastindex (s. 309) (LI)
W	Kodbeteckning för max tillåten hastighet, hastighetsklass (s. 310) (SS). (I detta fall 270 km/h (168 mph)).

Bilen är helbilsgodkänd med vissa kombinationer av fälgar och däck.

För information om godkända dimensioner, se Hjul och däck – godkända dimensioner (s. 389).

Relaterad information

- Däck - lufttryck (s. 308)
- Däck – rotationsriktning (s. 307)
- Däck – slitagevarnare (s. 307)
- Lastindex och hastighetsklass (s. 390)

Däck – lastindex

Lastindex indikerar ett däckes förmåga att bära en viss last.

Varje däck har en viss förmåga att bära last, ett lastindex (LI). Bilens vikt avgör vilken lastförmåga som krävs av däcken.

Lägsta tillåtna index anges i lastindex Tabellen, se Lastindex och hastighetsklass (s. 390).

Relaterad information

- Däck – dimensioner (s. 309)
- Däck – hastighetsklasser (s. 310)
- Däck - lufttryck (s. 308)
- Däck – slitagevarnare (s. 307)

Däck – hastighetsklasser

Varje däck tål en viss maxhastighet och tillhör därmed en särskild hastighetsklass (SS – Speed Symbol).

Däckens hastighetsklass ska minst motsvara bilens toppfart. I tabellen nedan anges vilken maximalt tillåten hastighet som gäller för respektive hastighetsklass (SS). Enda undantaget från dessa bestämmelser är vinterdäck (s. 311) (både dubbade och dubbfria däck), där lägre hastighetsklass får användas. Om ett sådant däck väljs får bilen inte köras fortare än däcket är klassificerat för. (T.ex. får klass Q köras i maximalt 160 km/h (100 mph)). Väglaget avgör hur fort bilen kan köras, inte däckens hastighetsklass.

i OBS

Det är maximal tillåten hastighet som anges i tabellen.

Q	160 km/h (100 mph) (används endast på vinterdäck)
T	190 km/h (118 mph)
H	210 km/h (130 mph)
V	240 km/h (149 mph)
W	270 km/h (168 mph)
Y	300 km/h (186 mph)

⚠ VARNING

Bilen måste utrustas med däck som har samma eller högre lastindex (s. 309) (LI) och hastighetsklass (SS) än specificerat. Om ett däck med för lågt lastindex eller hastighetsklass används kan det bli överhettat.

Relaterad information

- Däck – dimensioner (s. 309)
- Däck - lufttryck (s. 308)
- Däck – rotationsriktning (s. 307)

Hjulmuttrar

Hjulmuttrar används för att fästa hjulen vid naven och finns i olika utföranden.

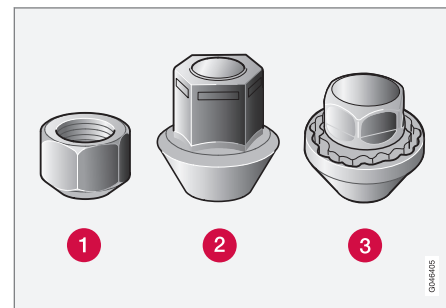

- 1 Låg hjulmutter
- 2 Hög hjulmutter
- 3 Låsbar hjulmutter

Åtdragningsmoment

- **Typ 1 hjulmutter (stålfälg):** 110 Nm
- **Typ 2 hjulmutter (aluminiumfälg):** 130 Nm
- **Typ 3 Låsbar hjulmutter (stål-/aluminiumfälg):** 110 Nm

Använd endast fälgar som är testade och godkända av Volvo och som ingår i Volvo originalsor-timent. Kontrollera åtdragningsmomentet med momentnyckel.

Låsbar hjulmutter*

Låsbar hjulmutter kan användas på både aluminiumfälg och stålfälg. Under lastgolvet finns plats för hylsan till de låsbara hjulmuttrarna.

Relaterad information

- Hjul- och fälgdimensioner (s. 309)

Vinterdäck

Vinterdäck är däck som är anpassade för vinterväglag.

Vinterdäck

Volvo rekommenderar vinterdäck med vissa dimensioner. Däckdimensionerna är beroende av motorvariant. Vid körning med vinterdäck måste rätt typ av däck monteras på alla fyra hjulen.

 OBS

Volvo rekommenderar att du rådgör med en Volvoåterförsäljare om vilken fälg och däcktyp som passar bäst.

Dubbdäck

Dubbade vinterdäck ska köras in 500–1000 km, mjukt och lugnt så att dubbarna sätter sig riktigt i däcken. Det ger däcken och speciellt dubbarna längre livslängd.

 OBS

Lagbestämmelser för användning av dubbdäck varierar från land till land.

Mönsterdjup

Väglag med is, snömodd och låga temperaturer ställer betydligt högre krav på däck än vid sommarförhållanden. Därför rekommenderar Volvo att inte köra med vinterdäck som har mindre mönsterdjup än 4 mm.

Använda snökedjor

Snökedjor får endast användas på framhjulen (gäller även fyrhjulsdrivna bilar). Kör aldrig fortare än 50 km/h (30 mph) med snökedjor. Undvik att köra på barmark eftersom detta sliter mycket hårt på både snökedjor och däck.

 VARNING

Använd Volvo originalsnoökedjor eller likvärdiga som är anpassade till rätt bilmodell, däck- och fälgdimensioner. Vid osäkerhet rekommenderar Volvo att du rådgör med en auktoriserad Volvoverkstad. Fel snökedja kan orsaka allvarlig skada på din bil och leda till en olycka.

Relaterad information

- Byte av hjul – losstagning hjul (s. 313)

Reservhjul*

Ett reservhjul (Temporary spare) används för att tillfälligt ersätta ett punkterat ordinarie hjul.

Ett reservhjul är endast avsett att användas tillfälligt och ska snarast ersättas med ett ordinarie hjul. Under körning med reservhjul kan bilen få annorlunda köregenskaper. Reservhjulet är mindre än det vanliga hjulet. Därmed påverkas bilens markfrigång. Se upp med höga trottoarkanter och maskintvätta inte bilen. Om reservhjulet sitter på framaxeln kan du heller inte samtidigt använda snökedjor. På fyrhjulsdrivna bilar kan drivningen på bakaxeln kopplas ur. Reservhjulet ska inte repareras. Rätt däcktryck på reservhjulet anges i däcktryckstabellen, Däck - lufttryck (s. 308).

! VIKTIGT

- Kör aldrig fortare än 80 km/h (50 mph) med ett reservhjul på bilen.
- Bilen får aldrig köras utrustad med fler än ett reservhjul av typen "Temporary spare" samtidigt.

Relaterad information

- Byte av hjul – losstagning hjul (s. 313)
- Byte av hjul – montering (s. 315)
- Byte av hjul – framtagning reservhjul* (s. 312)
- Domkraft* (s. 317)

- Varningstriangel (s. 316)
- Hjulmuttrar (s. 310)

Byte av hjul – framtagning reservhjul*

Reservhjul* med domkraft* och hjulmutternyckel* är placerade under golvet i lastutrymmet.

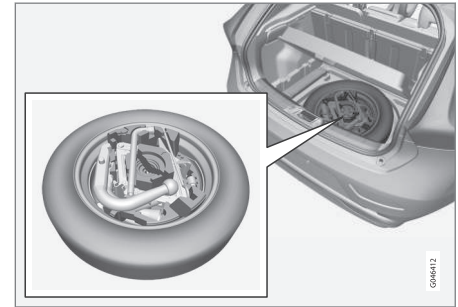

1. Lyft bakre kanten av lastgolvet (eller på modeller med ledat lastgolv, ta tag i lastgolvets handtag, lyft och för bakre delen av golvet framåt).
2. Lyft ur förvaringsfacket* (endast modeller med ledat lastgolv).
3. Lyft ur undergolvet (endast modeller med ledat lastgolv).
4. Skruva loss fästskruven och lyft ur skumblocket med domkraften och verktygen.
5. Ta tag i bortre delen av reservhjulet och lyft. Skjut reservhjulet något framåt och lyft ur det ur förvaringsutrymmet.

Relaterad information

- Byte av hjul – losstagning hjul (s. 313)
- Byte av hjul – montering (s. 315)
- Domkraft* (s. 317)
- Reservhjul* (s. 312)
- Varningstriangel (s. 316)
- Hjulmuttrar (s. 310)

Byte av hjul – losstagning hjul

Bilens hjul går att byta ut, t.ex. mot vinterhjul eller reservhjul.

Sätt ut varningstriangel(s. 316) om ett hjul byts på en trafikerad plats. Bilen och domkraften(s. 317)* ska stå på ett fast horisontellt underlag.

1. Dra åt parkeringsbromsen(s. 284) och lägg i backväxeln eller läge **P** om bilen har automatisk växellåda.

VARNING

Kontrollera att domkraften inte är skadad, gängorna är ordentligt smorda samt att den är fri från smuts.

OBS

Volvo rekommenderar endast användning av den domkraft* som hör till respektive bilmoddell, vilket framgår av domkraftsdekalen.

På dekalen anges också domkraftens maximala lyftförmåga vid en angiven lyfthöjd.

2. Ta fram hjulet som ska monteras samt verktygen. Om det gäller montering av ett reservhjul finns vid dess placering också en förpackning som innehåller handskar och en plastpåse för det punkterade hjulet.

3. Blockera framför och bakom de hjul som ska stå kvar på marken. Använd till exempel kraftiga tråklössar eller större stenar.
4. Bilar med stålfälgar har löstagbara hjulsidor. Använd demonteringsverktyget för att kroka i och dra bort eventuell heltäckande hjulsida. Alternativt kan hjulsidorna ryckas bort för hand.

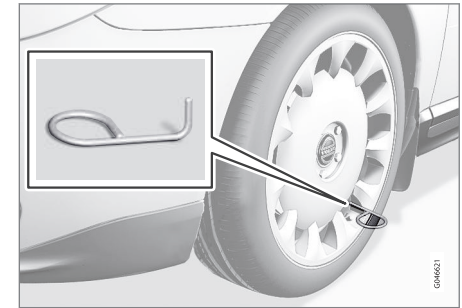

5. Skruva ihop bogseröglan med hjulmutternyckeln* till stopp.

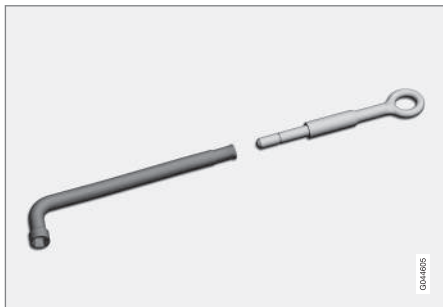

Hjulmutternyckel och bogserögla.

! VIKTIGT

Bogseröglan måste skruvas in samtliga gängvarv i hjulmutternyckeln*.

6. Ta bort plashattarna från hjulmuttrarna med avsett verktyg.



7. Lossa hjulmuttrarna 1/2-1 varv moturs med hjulmutternyckeln*.

! VARNING

Placera aldrig något mellan marken och domkraften, inte heller mellan domkraften och bilens domkraftsfäste.

8. På varje sida av bilen finns två domkraftsfästen. Veva upp domkraften* så att flänsen i karossen hamnar i skåran i domkraftshuvudet.

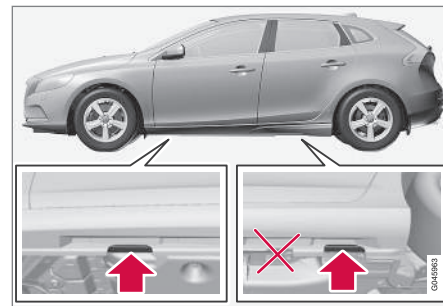

! VIKTIGT

Marken under domkraften ska vara fast, slät och ska inte luta.

9. Lyft bilen så högt att hjulet går fritt. Ta bort hjulmuttrarna och lyft av hjulet.

⚠ VARNING

Kryp aldrig under bilen då den är upphissad på domkraft.

Låt aldrig passagerare uppehålla sig i bilen då den lyfts upp med domkraft. Om hjulbytet måste utföras i trafikerad miljö ska passagerare ställa sig på en säker plats.

Relaterad information

- Byte av hjul – montering (s. 315)
- Byte av hjul – framtagning reservhjul* (s. 312)
- Reservhjul* (s. 312)
- Varningstriangel (s. 316)
- Hjulmuttrar (s. 310)

Byte av hjul – montering

Det är viktigt att monteringen av hjulet utförs på ett korrekt sätt.

Ditsättning**⚠ VARNING**

Kryp aldrig under bilen då den är upphissad på domkraft.

Låt aldrig passagerare uppehålla sig i bilen då den lyfts upp med domkraft. Om hjulbytet måste utföras i trafikerad miljö ska passagerare ställa sig på en säker plats.

1. Rengör anliggningsytorna mellan hjul och nav.
2. Sätt dit hjulet. Skruva åt hjulmuttrarna ordentligt.

3. Sänk ner bilen så att hjulet inte kan rotera.



4. Dra fast hjulmuttrarna korsvis. Det är viktigt att hjulmuttrarna blir ordentligt åtdragna med korrekt åtdragningsmomenten. Kontrollera åtdragningsmomentet med momentnyckel.
5. Sätt tillbaka plasthattarna på hjulmuttrarna.



6.

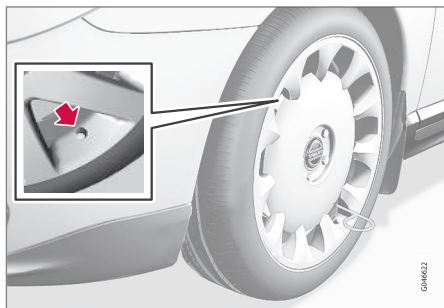

Sätt tillbaka eventuell heltäckande hjulsida.

i OBS

Hjulsidans uttag för ventilen ska vara över ventilen på fälgen vid montering.

Återplacering av verktyg

Efter användning av verktygen ska de läggas tillbaka på rätt plats i skumblocket.

Om reservhjulet har använts kan det punkterade hjulet läggas i plastpåsen som finns i förpackningen med handskarna. Lägg tillbaka skumblocket och tryck ned fästskruven i förvaringsutrymmets golv.

! VIKTIGT
 Verktyg och domkraft* ska förvaras på avsedd plats i bilens lastutrymme när de inte används.

i OBS

- Efter att ha pumpat ett däck, sätt alltid tillbaka ventilhatten för att undvika ventilsador orsakade av grus, smuts, m.m.
- Använd enbart ventilhattar av plast. Ventilhattar av metall kan rosta och bli svåra att skruva loss.

Vid byte till annan däckdimension

Kontakta en auktoriserad Volvoverkstad för uppdatering av mjukvara vid varje byte av däckdimension. En mjukvarunedladdning kan vara nödvändig både vid byte till större och mindre dimensioner, och även vid skifte mellan sommar- och vinterhjul.

Relaterad information

- Byte av hjul – framtagning reservhjul* (s. 312)
- Byte av hjul – losstagning hjul (s. 313)
- Reservhjul* (s. 312)
- Varningstriangel (s. 316)
- Hjulmuttrar (s. 310)

Varningstriangel

Varningstriangeln används för att varna andra trafikanter för stillastående fordon.

Förvaring och uppfällning

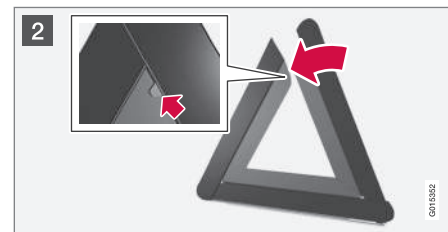
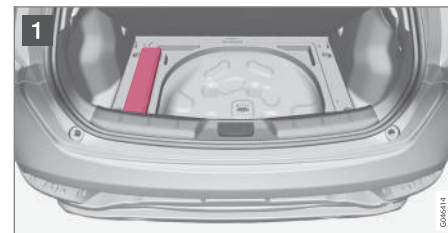

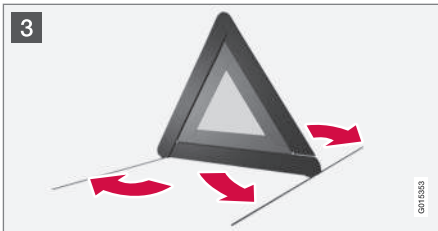

- 1 Lyft golvluckan (eller skjut bakre delen av lastglovet framåt på modeller med ledat golv och lyft sedan undergolvet) och ta ut varningstriangeln.
- 2 Ta varningstriangeln ur fodralet, vik ut och sätt ihop de två lösa sidorna.
- 3 Fäll ut varningstriangelns stödben.

Följ de bestämmelser som gäller för användning av varningstriangel. Placera varningstriangeln på ett lämpligt ställe med tanke på trafiksituationen.

Se till att varningstriangeln med fodral sitter ordentligt fast i lastutrymmet efter användning.

Relaterad information

- Reservhjul* (s. 312)

Domkraft*

Använd domkraften för att höja upp bilen vid ett hjulbyte.

Använd originaldomkraften endast vid reservhjulbyte eller vid skifte av sommar- och vinterhjul. Domkraftens skruv ska alltid vara välsmord.

! VIKTIGT

Verktyg och domkraft* ska förvaras på avsedd plats i bilens lastutrymme när de inte används.

i OBS

Bilens ordinarie domkraft är endast avsedd att användas vid enstaka tillfällen och under kort tid såsom vid byte av hjul vid punktering, byte till vinterhjul/sommarhjul, m.m. Endast domkraften som tillhör den specifika modellen får användas för att lyfta bilen. Om bilen ska lyftas oftare, eller under längre tid än för ett hjulskifte, rekommenderas att en garage-domkraft används. I så fall, följ de bruksanvisningar som följer med utrustningen.

Relaterad information

- Varningstriangel (s. 316)
- Provisorisk däcktätning* (s. 320)

Förbandslåda*

Förbandslådan innehåller första hjälpen-utrustning.



En väska med första hjälpen-utrustning finns placerad på vänstra sidan av lastutrymmet.

Däckövervakning (TM)*¹

Systemet TM (Tyre Monitor) känner av däckens rotationshastighet för att kunna avgöra om de har korrekt däcktryck.

Systembeskrivning

Om däcktrycket är för lågt, förändras däckets diameter och följaktligen dess rotationshastighet. Genom att jämföra däcken med varandra kan systemet avgöra om ett eller fler däck har för lågt tryck.

Systemet ersätter inte vanligt underhåll av däck.

Meddelanden

Om däcktrycket är för lågt tänds kontrollsymbolen (U) i kombiinstrumentet och ett av följande meddelanden visas:

- **Lågt däcktryck Kontrollera, justera och kalibrera**
- **Däcktryckssystem Service erfordras**
- **Däcktryckssystem för närvarande inte aktivt**

! **VIKTIGT**

Om ett fel uppstår i TM-systemet kommer kontrollsymbolen (U) i kombiinstrumentet att blinka i ca 1 minut och sedan lysa med fast sken. Ett meddelande visas också i kombiinstrumentet.

Ta bort meddelanden

1. Kontrollera däcktrycket i samtliga däck med en däcktrycksmätare.
2. Pumpa däck/ en till korrekt tryck enligt däcktrycksdekalen på förarsidans dörrstolpe (mellan fram- och bakdörr).
3. Kalibrera om TM-systemet i **MY CAR**.

i **OBS**

För att undvika fel däcktryck bör trycket kontrolleras på kalla däck. Med kalla däck avses att däcken har samma temperatur som yttertemperaturen (ca 3 timmar efter att bilen har körts). Efter några kilometers körning blir däcken varma och trycket högre.

! **VARNING**

- Felaktigt däcktryck kan leda till däckhaveri, som kan resultera i att föraren tappar kontroll över bilen.
- Systemet kan inte indikera plötsliga däckskador i förväg.

TM-kalibrering

För att TM-systemet ska fungera korrekt måste ett referensvärde för däcktrycket fastställas. Detta måste göras varje gång däcken byts eller däcktrycket justeras genom att omkalibrera systemet i **MY CAR**.

Exempelvis bör däcktrycket justeras vid körning med tung last eller vid höghastighetskörning (över 160 km/h (100 mph)). Därefter ska systemet omkalibreras.

¹ Standard på vissa marknader.

Omkalibrering

Inställningar görs med mittkonsolens reglage, se MY CAR (s. 108).

1. Stäng av motorn.
2. Pumpa samtliga däck till önskat tryck enligt däcktrycksdekalen på förarsidans dörrstolpe (mellan fram- och bakdörr).
Eller se däcktryckstabellen.
3. Starta motorn och låt bilen stå still.
4. Öppna menysystemet **MY CAR** och välj menyn **Däckövervakning**.
5. Välj **Starta kalibrering** och tryck OK.
6. Tryck OK efter att samtliga däck har kontrollerats och justerats för att starta kalibreringen.
7. Kör bilen.
 - > Kalibreringen utförs när bilen kör i en hastighet över 35 km/h (22 mph). Om motorn stängs av avbryts kalibreringen tillfälligt men återupptas automatiskt i bakgrunden när bilen körs igen. Systemet ger ingen bekräftelse när kalibreringen är utförd.

Det nya referensvärdet gäller tills steg 1-7 görs om.

OBS

Kom ihåg att TM-systemet måste kalibreras om vid varje däckbyte eller om däcktrycket justeras. Om nya referensvärden inte lagras kan inte systemet fungera korrekt.

OBS

- Efter att ha pumpat ett däck, sätt alltid tillbaka ventilhatten för att undvika ventilsador orsakade av grus, smuts, m.m.
- Använd enbart ventilhattar av plast. Ventilhattar av metall kan rosta och bli svåra att skruva loss.

System- och däckstatus

Systemets och däckens aktuella status kan kontrolleras i mittkonsolens bildskärm.

1. Öppna menysystemet **MY CAR**.
2. Välj menyn **Däckövervakning**.
 - > Status för däcktrycken visas med en färgkod.

Statusen är färgkodad för varje däck enligt följande:

- Helgrönt: systemet fungerar normalt och däcktrycket i samtliga däck ligger något över rekommenderad nivå.
- Gult hjul: motsvarande däck har för lågt tryck.

- Samtliga hjul gula: två eller fler däck har för lågt tryck.
- Samtliga hjul gråa och meddelandet **Däcktryckssystem för närvarande inte aktivt**: däcktryckssystemet är temporärt inaktiverat. Det kan vara nödvändigt att köra bilen en kort stund över 35 km/h (22 mph) innan systemet åter blir aktivt.
- Samtliga hjul gråa och meddelandet **Däcktryckssystem Service erfordras**: ett fel har uppstått i systemet. Kontakta en Volvoåterförsäljare eller verkstad.

Relaterad information

- Däck - lufttryck (s. 308)

Provisorisk däcktätning*

Den provisoriska däcktätningssatsen Temporary Mobility Kit (TMK), används till att tätta en punktering samt till att kontrollera och justera lufttrycket.

Den provisoriska däcktätningssatsen består av en kompressor och en flaska med tätningsvätska. Tätningen fungerar som en provisorisk reparation. Tätningsvätskan tätar effektivt däck som punkterats i slitbanan.

Däcktätningssatsen har begränsad förmåga att tätta däck som har punktering i däcksidan. Använd inte däcktätningssatsen på däck som uppvisar större skårar, sprickor eller liknande skador.

i OBS

Däcktätningssatsen är endast avsedd för tätning av däck med punktering i slitbanan.

i OBS

Kompressorn för provisorisk däcktätning är provad och godkänd av Volvo.

Placering

Däcktätningssatsen är placerad i skumblocket² under golvet i lastutrymmet.

² Skumblocket kan ha olika utseende beroende av bilens utrustning.

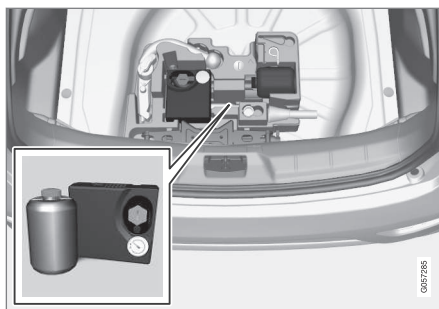

Version 1.

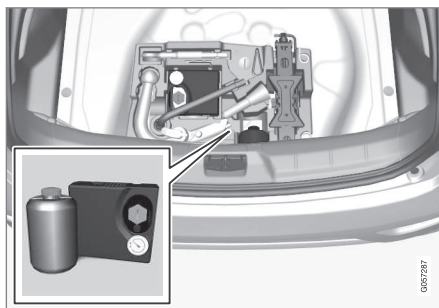

Version 2.

Relaterad information

- Provisorisk däcktätning* – handhavande (s. 322)
- Provisorisk däcktätning* – efterkontroll (s. 324)
- Provisorisk däcktätningssats* – översikt (s. 321)

Provisorisk däcktätningssats* – översikt

Översikt av den provisoriska däcktätningssatsens, Temporary Mobility Kit (TMK), ingående delar.

Delarna förvaras under golvet i lastutrymmet.

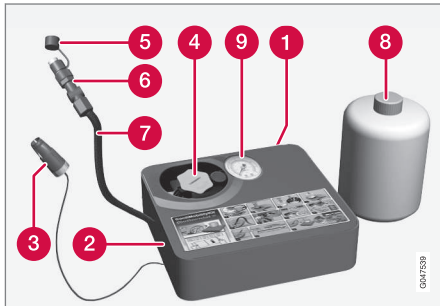

- 1 Dekal, högsta tillåtna hastighet
- 2 Strömbrytare
- 3 Elkabel
- 4 Flaskhållare (orange lock)
- 5 Skyddslock
- 6 Tryckreduceringsventil
- 7 Luftslang

- 8 Flaska med tätningsvätska
- 9 Tryckmätare

Flaska med tätningsvätska

Byt ut flaskan med tätningsvätska innan bäst före-datumet passerat. Hantera den gamla flaskan som miljöfarligt avfall.

Efter användning ska flaskan med tätningsvätska bytas ut. Volvo rekommenderar att bytet utförs av en auktoriserad Volvoverkstad.

⚠ VARNING

Flaskan med tätningsvätska innehåller 1,2-Etanol och naturgummi-latex.

Farligt vid förtäring. Kan ge allergi vid hudkontakt.

Undvik kontakt med huden och ögonen.

Förvaras oåtkomligt för barn.

⚠ VARNING

- Vid hudkontakt med tätningsvätskan ska denna omedelbart tvättas bort med tvål och rikligt med vatten.
- Tätningsvätska som hamnar i ögat ska omedelbart sköljas bort med ögonsköljningsvätska eller rikligt med vatten. Vid fortsatt besvär bör ögat undersökas av en läkare.

Relaterad information

- Provisorisk däcktätning* (s. 320)

Provisorisk däcktätning* – handhavande

Täta en punktering med den provisoriska däcktätningssatsen, Temporary Mobility Kit (TMK).

Provisorisk däcktätning

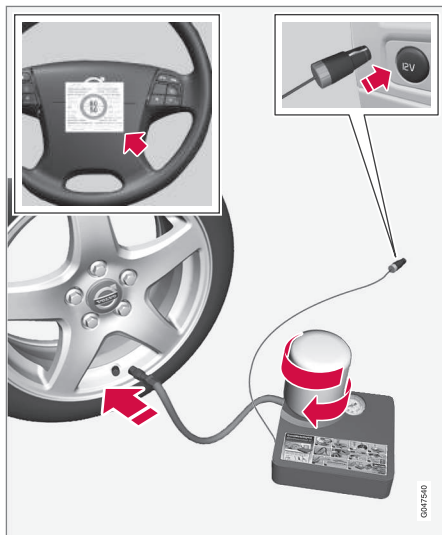

För information om detaljernas funktion, se Provisorisk däcktätningssats* – översikt (s. 321).

1. Sätt ut varningstriangeln och aktivera varningsblinkers om ett däck ska tätas vid en trafikerad plats.

Om punkteringen orsakats av en spik eller liknande, låt denna sitta kvar i däckets. Den hjälper till att täta hålet.

2. Lossa dekalen om högsta tillåtna hastighet (som sitter på kompressorns ena sida) och sätt fast den på ratten. Hastigheten får inte överstiga 80 km/h (50 mph) efter att den provisoriska däcktätningen använts.
3. Kontrollera att strömbrytaren är i position **0** (Av), och ta fram elkabeln och luftslangen.
4. Skruva av det orange locket på kompressorn, och skruva loss korken på flaskan med tätningssväska.

i OBS

Bryt inte flaskans plombering innan användning. När flaskan skruvas fast bryts plomberingen automatiskt.

5. Skruva fast flaskan till botten i flaskhållaren.
 - > Flaskan och flaskhållaren är försedda med backspärr för att förhindra läckage av tätningssmedel. När flaskan är fastskruvad kan den inte skruvas loss ur flaskhållaren igen. Borttagning av flaskan måste göras på en verkstad, Volvo rekommenderar en auktoriserad Volvoverkstad.

! VARNING

- Vid hudkontakt med tätningssväska ska denna omedelbart tvättas bort med tvål och rikligt med vatten.
- Tätningssväska som hamnar i ögat ska omedelbart sköljas bort med ögonskölningssväska eller rikligt med vatten. Vid fortsatt besvär bör ögat undersökas av en läkare.

! VARNING

Skruva inte av flaskan, den är försedd med backspärr för att förhindra läckage.

6. Skruva loss däckets ventilhatt.

Kontrollera att tryckreduceringsventilen på luftslangen är helt åtskruvad, och skruva dit luftslangens ventilanslutning till botten på däckventilens gänga.

7. Anslut elkabeln till närmaste 12 V-uttag och starta bilen.

i OBS

Se till att inget av de andra 12 V-uttagen används när kompressorn är i drift.

⚠ VARNING

Lämna inte barn i bilen utan uppsikt då motorn är igång.

8. Starta kompressorn genom att ställa strömbrytaren i position **I** (På).

⚠ VARNING

Stå aldrig intill däckets då kompressorn pumpar. Om det uppstår sprickbildningar eller ojämnheter ska kompressorn omedelbart stängas av. Färden bör inte fortsätta. Tillkalla vägassistans för bärgning till en däckverkstad. Volvo rekommenderar en auktoriserad däckverkstad.

i OBS

När kompressorn startar kan trycket öka upp till 6 bar men trycket sjunker efter ca 30 sekunder.

9. Fyll däckets i 7 minuter.

⚠ VIKTIGT

Kompressorn ska inte arbeta längre än 10 minuter – risk för överhettning.

10. Stäng av kompressorn för att kontrollera trycket på tryckmätaren. Minsta tryck är 1,8 bar och max. 3,5 bar. (Släpp ut luft med tryckreduceringsventilen om däcktrycket är för högt.)

⚠ VARNING

Om trycket understiger 1,8 bar (22 psi) är hålet i däckets för stort. Färden bör inte fortsätta. Tillkalla vägassistans för bärgning till en däckverkstad. Volvo rekommenderar en auktoriserad däckverkstad.

11. Stäng av kompressorn och lossa elkabeln.
12. Skruva loss luftslangen från däckventilen och sätt tillbaka ventilhatten på däckets.
13. Sätt på skyddslocket på luftslangen för att undvika läckage av kvarvarande tätningsvätska.

14. Kör snarast minst 3 km med en maximal hastighet på 80 km/h (50 mph) så att tätningsvätskan kan tätta däckets och gör där-efter en efterkontroll.

i OBS

De första varven som däckets roterar kommer det att spruta ut tätningsvätska ur punkteringshålet.

⚠ VARNING

Se till att ingen person står i närheten av bilen och får tätningsvätskan på sig när bilen kör iväg. Avståndet bör vara minst 2 meter (7 fot).

15. Efterkontroll:

Koppla på luftslangen på däckventilen igen och kontrollera däcktrycket med tryckmätaren, se Provisorisk däcktätning* – efterkontroll (s. 324).

Relaterad information

- Provisorisk däcktätning* (s. 320)
- Provisorisk däcktätning* – efterkontroll (s. 324)
- Provisorisk däcktätningssats* – översikt (s. 321)

Provisorisk däcktätning* – efterkontroll

När ett däck har tätats med den provisoriska däcktätningssatsen, Temporary Mobility Kit (TMK), ska en efterkontroll göras efter ca 3 kilometers körning.

Kontrollera däcktryck

Ta fram däcktätningssatsen. Kompressorn ska vara avstängd.

1. Skruva loss däckets ventilhatt.

Ta fram luftslangen och skruva dit ventilanslutningen till botten på däckventilens gänga.
2. Läs av däcktrycket på tryckmätaren.
 - Är däcktrycket under 1,3 bar har däckets inte tätats tillräckligt. Färden bör inte fortsättas. Tillkalla vägassistans för bärgning.
 - Är däcktrycket högre än 1,3 bar ska däckets pumpas upp till angivet däcktryck enligt däcktrycksdekalen på förarsidans dörrstolpe (1 bar = 100 kPa).
 - Släpp ut luft med tryckreduceringsventilen om däcktrycket är för högt.

3. Om däckets behövs pumpas:
 1. Anslut elkabeln till närmaste 12 V-uttag och starta bilen.
 2. Starta kompressorn och pumpa upp däckets till angivet tryck enligt däcktrycksdekalen på förarsidans dörrstolpe.
 3. Stäng av kompressorn.
4. Ta loss däcktätningssatsen.

Sätt på skyddslocket på luftslangen för att undvika läckage av kvarvarande tätningsvätska.

VARNING

Skruva inte av flaskan, den är försedd med backspärr för att förhindra läckage.

5. Sätt tillbaka ventilhatten på däckets.

OBS

- Efter att ha pumpat ett däck, sätt alltid tillbaka ventilhatten för att undvika ventilskador orsakade av grus, smuts, m.m.
- Använd enbart ventilhatten av plast. Ventilhatten av metall kan rosta och bli svåra att skruva loss.

OBS

Efter användning ska flaskan med tätningsvätska och slangen bytas ut. Volvo rekommenderar att dessa byten utförs av en auktoriserad Volvoverkstad.

VARNING

Kontrollera däcktrycket regelbundet.

Volvo rekommenderar att bilen körs till närmaste auktoriserade Volvoverkstad för att byta ut/repamera det skadade däckets. Informera verkstaden om att däckets innehåller däcktätningssats.

VARNING

Hastigheten får inte överstiga 80 km/h (50 mph) efter att den provisoriska däcktätningen använts. Volvo rekommenderar ett besök på en auktoriserad Volvoverkstad för inspektion av det tätade däckets (maximal körsträcka 200 km). Personalen kan avgöra om däckets kan lagas eller behöver bytas.

Relaterad information

- Provisorisk däcktätning* – handhavande (s. 322)

Pumpning av däck med kompressor från provisorisk däcktätningssats*

Bilens originaldäck kan pumpas upp med hjälp av kompressorn i den provisoriska däcktätningssatsen (s. 321).

1. Kompressorn ska vara avstängd. Se till att strömbrytaren står i position **0** (Av) och ta fram elkabel och luftslang.
2. Skruva loss däckets ventilhatt och skruva dit luftslangens ventilanslutning till botten på däckventilens gänga.
3. Anslut elkabeln till närmaste 12 V-uttag och starta bilen.

VARNING

Inandning av bilavgaser kan medföra livsfara. Låt aldrig motorn gå i utrymmen som är tillslutna eller saknar tillräcklig ventilation.

VARNING

Lämna inte barn i bilen utan uppsikt då motorn är igång.

4. Starta kompressorn genom att ställa strömbrytaren i position **I** (På).

VIKTIGT

Kompressorn ska inte arbeta längre än 10 minuter – risk för överhettning.

5. Pumpa upp däckets till angivet tryck enligt däcktrycksdekalen på förarsidans dörrstolpe. Släpp ut luft med tryckreduceringsventilen om däcktrycket är för högt.
6. Stäng av kompressorn. Lossa luftslangen och elkabeln.
7. Sätt tillbaka ventilhatten på däckets.

Relaterad information

- Provisorisk däcktätning* (s. 320)
- Provisorisk däcktätningssats* – översikt (s. 321)

UNDERHÅLL OCH SERVICE

Volvos serviceprogram

För att hålla bilen på en hög nivå vad gäller trafik-säkerhet, driftsäkerhet och tillförlitlighet bör Volvos serviceprogram följas, vilket finns specificerat i Service- och garantiboken.

Volvo rekommenderar att låta en auktoriserad Volvoverkstad utföra service- och underhållsarbeten. Volvos verkstäder har den personal, service-litteratur och de specialverktyg som garanterar högsta servicekvalitet.

VIKTIGT

För att Volvos garanti ska gälla, kontrollera och följ Service- och garantiboken.

Relaterad information

- Klimatanläggning – felsökning och reparation (s. 338)

Boka service och reparation*

Hantera service-, reparations- och bokningsinformation direkt i din internetanslutna bil.

Genom denna tjänst tillhandahålls ett bekvämt sätt att boka service och verkstadsbesök direkt i bilen. Bilinformation skickas till din återförsäljare som kan förbereda verkstadsbesöket. Återförsäljaren återkommer med ett digitalt bokningsförslag.

Innan tjänsten kan användas

Volvo ID och min profil

- Registrera ett Volvo ID. För mer information och hur man skapar ett Volvo ID, se Volvo ID (s. 20).
- Gå till www.volvocars.com, logga in och utför följande:
 1. Kontrollera att bilen är kopplad till din profil.
 2. Kontrollera att dina kontaktuppgifter stämmer.
 3. Välj Volvoåterförsäljare och den personliga servicetekniker du önskar kontakt med för service och reparation.

Förutsättning för bokning från bil

- För att skicka bokningsinformation från bilen måste bilen vara ansluten till internet, se

supplement Sensus Infotainmenten för information om hur man ansluter bilen till internet.

- Eftersom bokningsinformation skickas över ditt privata telefon- eller P-SIM-kort-abonnement kommer du att få en fråga om du vill skicka information. Frågan ställs en gång och gäller sedan för den valda uppkopplingen för en begränsad tid.
- För att tjänsten ska fungera och systemet ska kommunicera via bilens bildskärm måste notiser/pop-up-meddelanden vara godkända. Tryck i **MY CAR**-källans normalvy på **OK/MENU** och därefter **Service och reparation** → **Tillåt notiser**.

Använda tjänsten

Samtliga menyer och inställningar nås från normalvyn i **MY CAR** genom tryck på **OK/MENU** och därefter **Service och reparation**.

När det är dags för service och i vissa fall när bilen är i behov av reparation meddelas detta i kombiinstrumentet (s. 62) och via en pop-up meny i bildskärmen.

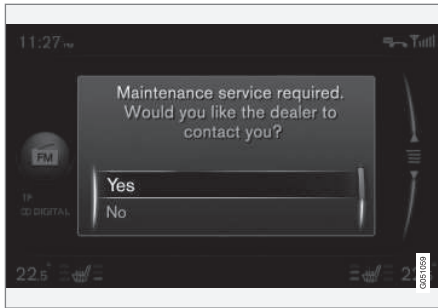

Servicemeddelande i bildskärm.

Innebörd av svarsalternativen i bildskärmens pop-up-meny:

- **Ja** – En bokningsförfrågan skickas till din återförsäljare vilken sedan återkommer med ett digitalt bokningsförslag. Servicemeddelandet i kombiinstrumentet släcks.
- **Nej** – Inga fler pop-up-meddelanden kommer att visas i bildskärmen. Meddelande i kombiinstrumentet kvarstår.
- **Senare** – Pop-up-menyn visas nästa gång bilen startas.

Bokningsinformation och bildata

När du väljer att boka service från din bil kommer bokningsinformation och bildata att skickas. Bildatainformationen består av information inom följande områden:

- servicebehov
- funktionsstatus
- vätskenivåer
- mätarställning
- bilens identifikationsnummer (VIN¹)
- bilens mjukvaruversion.

Relaterad information

- Volvo ID (s. 20)

¹ Vehicle Identification Number

Lyftning av bilen

Vid lyftning av bilen är det viktigt att domkraften eller lyftarmarna sätts på avsedda ställen av bilens underrede.

OBS

Volvo rekommenderar endast användning av den domkraft som hör till respektive bilmodell. Om annan domkraft väljs än den av Volvo rekommenderade, följ de instruktioner som följer med utrustningen.

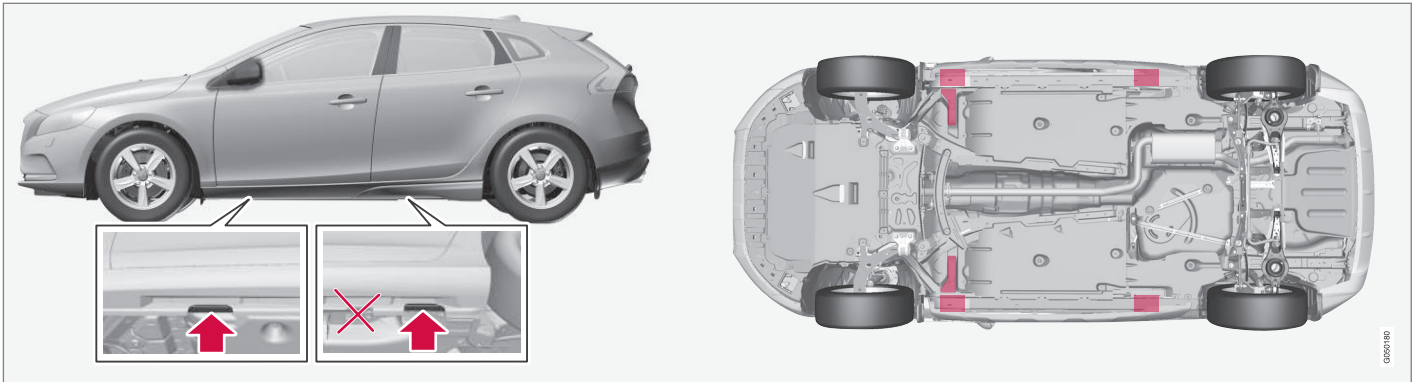

Domkraftsfästen (pilarna) för domkraft som hör till bilen samt lyftpunkter (rödmarkerade).

Om bilen lyfts med verkstadsdomkraft fram ska den sättas under någon av de två lyftpunkterna längst in under bilen. Om bilen lyfts med verkstadsdomkraft bak ska den sättas under någon av lyftpunkterna. Var noga med att sätta verkstadsdomkraften så att bilen inte kan glida av domkraften. Använd alltid pallbockar eller liknande.

Om bilen lyfts med en verkstadslyft av tvåpelartyp, kan de främre och bakre lyftarmarna sättas under de yttre lyftpunkterna (domkraftsfästena). Fram kan alternativt de inre lyftpunkterna användas.

Relaterad information

- Byte av hjul – losstagning hjul (s. 313)

Motorhuv – öppna och stänga

Motorhuv kan öppnas när handtaget i kupén vrids medurs och spärrarna vid kylargrillen förts åt vänster.



Handtaget för huvöppning är alltid på vänster sida.

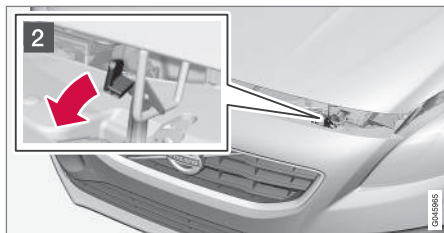

- 1 Vrid handtaget ungefär 20-25 grader medurs. Det hörs när spärrarna släpper.
- 2 För spärrarna åt vänster och öppna huvudet. (Spärrhaken sitter mellan strålkastare och kylargrill, se bild.)

⚠ VARNING

Kontrollera att huvudet låser ordentligt vid stängning.

Relaterad information

- Motorrum – kontroll (s. 333)
- Motorrum – översikt (s. 332)

Motorrum – översikt

Översikten visar några servicerelaterade komponenter.

Motorrum

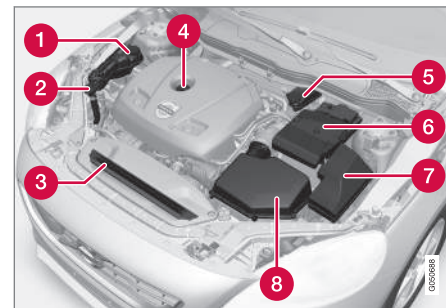

Motorrummets utseende kan skilja beroende av modell- och motorvariant.

- 1 Expansionskärl för kylsystem
- 2 Påfyllningsrör för spolarvätska
- 3 Kylare
- 4 Påfyllningsrör för motorolja
- 5 Behållare för broms- och kopplingsvätska (placerad på förarsidan)
- 6 Startbatteri
- 7 Relä- och säkringscentral
- 8 Luftfilter

⚠ VARNING

Tändsystemet har mycket hög spänning och effekt. Livsfarlig spänning råder i tändsystemet. Bilens elsystem ska alltid vara i nyckelläge **0** när arbete utförs i motorrummet, se Nyckellägen – funktioner vid olika nivåer (s. 77).

Vidrör inte tändstift eller tändspole när bilens elsystem är i nyckelläge **II** eller när motorn är varm.

Relaterad information

- Motorhuv – öppna och stänga (s. 332)
- Motorrum – kontroll (s. 333)

Motorrum – kontroll

Vissa oljor och vätskor bör kontrolleras med jämna mellanrum.

Regelbunden kontroll

Kontrollera följande oljor och vätskor med jämna mellanrum, t.ex. vid tankning:

- Kylvätska
- Motorolja
- Spolarvätska

⚠ VARNING

Tänk på att kylarfläkten (placerad fram till i motorrummet, bakom kylaren) kan starta automatiskt någon tid efter att motorn stängts av.

Låt alltid motortvätt utföras av en verkstad – en auktoriserad Volvoverkstad rekommenderas. Om motorn är varm finns risk för brand.

Relaterad information

- Motorhuv – öppna och stänga (s. 332)
- Motorrum – översikt (s. 332)
- Kylvätska – nivå (s. 336)
- Motorolja – kontroll och påfyllning (s. 334)
- Spolarvätska – påfyllning (s. 348)

Motorolja – allmänt

För att rekommenderade serviceintervall ska kunna tillämpas, krävs att godkänd motorolja används.

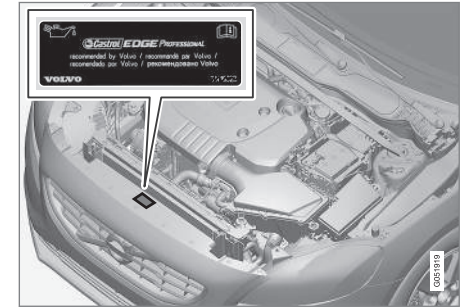

Volvo rekommenderar:



- ◀ Vid körning under ogynnsamma förhållanden, se Motorolja – ogynnsamma körförhållanden (s. 377).

VIKTIGT

För att uppfylla kraven för motorns serviceintervall fabriksfylls alla motorer med en speciellt anpassad syntetisk motorolja. Valet av olja har gjorts med stor omsorg och med hänsyn tagen till livslängd, startbarhet, bränsleförbrukning och miljöbelastning.

För att rekommenderade serviceintervall ska kunna tillämpas, krävs att godkänd motorolja används. Använd enbart föreskriven oljekvalitet, både vid påfyllning och vid oljebyte, annars riskerar du att påverka livslängd, startbarhet, bränsleförbrukning och miljöbelastning.

Volvo Personvagnar fransäger sig allt garanti-ansvar om inte motorolja med föreskriven kvalitet och viskositet används.

Volvo rekommenderar att oljebyte utförs på en auktoriserad Volvoverkstad.

Volvo använder olika system för varning för låg/hög oljenivå eller lågt oljetryck. Vissa motorvarianter har oljetryckgivare, då används kombiinstrumentets varningssymbol för lågt oljetryck

 Andra varianter har oljenivågivare, då informeras föraren via instrumentets varningssymbol

 samt displaytexter. Vissa varianter har båda systemen. Kontakta en Volvoåterförsäljare för mer information.

Byt motorolja och oljefilter enligt de bytesintervaller som finns angivna i Service- och garantiboken.

Att använda olja av högre kvalitet än den angivna är tillåtet. Vid körning under ogynnsamma förhållanden rekommenderar Volvo en olja med högre kvalitet än den angivna, se Motorolja – ogynnsamma körförhållanden (s. 377).

För påfyllningsbar volym, se Motorolja – kvalitet och volym (s. 378).

Relaterad information

- Motorolja – kontroll och påfyllning (s. 334)

Motorolja – kontroll och påfyllning

Oljenivån detekteras med elektronisk oljenivågivare.

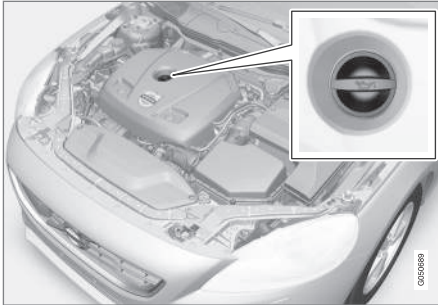
Påfyllningsrör².

I vissa fall kan olja behöva fyllas på mellan serviceintervallen.

Åtgärder med avseende på motoroljenivån behöver inte vidtas förrän ett meddelande visas i kombiinstrumentets display, se följande bild.

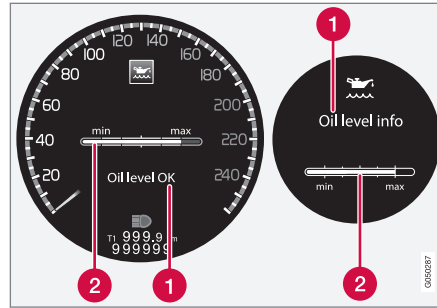

Meddelande och grafik i display. Vänster display visas i digitalt kombiinstrument och höger i analogt.

- 1 Meddelande
- 2 Motoroljenivå

Oljenivån kontrolleras med hjälp av den elektroniska oljenivåmätaren med tumhjulet då motorn är avstängd, se Menyhantering – kombiinstrument (s. 105).

⚠ VARNING

Visas meddelande **Oljeservice erfordras** åk till verkstad – en auktoriserad Volvoverkstad rekommenderas. Oljenivån kan vara för hög.

⚠ VIKTIGT

Vid meddelande om låg oljenivå, fyll endast på med den volym som anges, exempelvis 0,5 liter.

i OBS

Systemet kan inte direkt känna av förändringar då olja fylls på eller tappas av. Bilen måste ha körts ca 30 km (ca 20 miles) och stått stilla 5 minuter med avstängd motor och på plan mark innan visning av oljenivån blir korrekt.

⚠ VARNING

Spill inte olja på de heta avgasgrenrören då det finns risk för brand.

² Motor med elektronisk oljenivågivare har inte mätsticka.

◀ Mätning av oljenivå

Om kontroll av oljenivå önskas görs det enligt följande sekvens.

1. Aktivera nyckelläge **II**, se Nyckellägen – funktioner vid olika nivåer (s. 77).
2. Vrid tumhjulet på vänster rattspak till position **Oljenivå**.
 - > Därefter visas information om motorns oljenivå.

För mer information om menyhantering, se Menyhantering – kombiinstrument (s. 105).

i OBS

Om inte rätt förutsättningar för mätning av oljenivå (tid efter motoravstängning, bilens lutning, yttertemperatur etc.) är uppfyllda, kommer meddelande **Ej tillgänglig** att visas. Detta innebär **inte** att det är något fel i bilens system.

Relaterad information

- Motorolja – allmänt (s. 333)
- Nyckellägen – funktioner vid olika nivåer (s. 77)

Kylvätska – nivå

Kylvätskan kylar förbränningsmotorn till rätt arbetstemperatur. Den värme som överförs från motorn till kylvätskan kan användas till att värma kupén.

Nivåkontroll

Kylvätskans nivå ska ligga mellan **MIN**- och **MAX**-markeringarna på expansionskärlet. Om kylsystemet inte är välfyllt, kan för höga temperaturer uppstå med risk för skador på motorn.

i OBS

Kontrollera kylvätskenivån regelbundet då motorn är kall.

Påfyllning

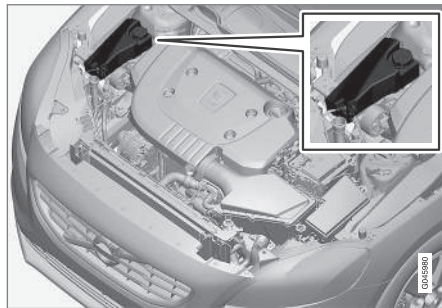

Vid påfyllning ska instruktionerna på förpackningen följas. Komplettera aldrig med endast rent

vatten. Frysrisken ökar med såväl för liten som för stor andel kylvätska.

Om det är kylvätska under bilen, det ryker kylvätska eller om det fyllts på mer än 2 liter, ring alltid efter bärgning för att inte riskera motorskador vid startförsök p.g.a. trasigt kylsystem.

⚠ VARNING

Kylvätskan kan vara mycket het. Om påfyllning behöver göras då motorn är varm, skruva av expansionskärlets lock sakta så att övertrycket försvinner.

! VIKTIGT

- Höga halter av klor, klorider och andra salter kan orsaka korrosion i kylsystemet.
- Använd alltid kylvätska med korrosions-skydd enligt Volvos rekommendation.
- Tillse att blandningen av kylvätska är 50 % vatten och 50 % kylvätska.
- Blanda kylvätskan med kranvatten av godkänd kvalitet. Vid tveksamhet gällande vattnets kvalitet använd färdigblandad kylvätska enligt Volvos rekommendationer.
- Vid byte av kylvätska/kylsystemskomponent ska kylsystemet spolats rent med kranvatten av godkänd kvalitet alternativt spolas med färdigblandad kylvätska.
- Motorn får endast köras med välfyllt kylsystem. I annat fall kan för höga temperaturer uppstå med risk för skador (sprickor) i cylinderhuvudet.

För volymmuppgifter samt standard med avseende på vattenkvalitet, se Kylvätska – kvalitet och volym (s. 380).

Broms- och kopplingsvätska – nivå

Broms- och kopplingsvätskans nivå ska ligga mellan behållarens **MIN**- och **MAX**-märken.

Nivåkontroll

Broms- och kopplingsvätskan har gemensam behållare. Nivån ska ligga mellan **MIN**- och **MAX**-märkena som är synliga inuti behållaren. Kontrollera nivån regelbundet.

Byt bromsvätska vartannat år eller vid vartannat ordinarie servicetillfälle.

På bilar som körs så att bromsarna används ofta och hårt, t.ex. vid bergskörning eller körning i tropiskt klimat med hög luftfuktighet, ska vätskan bytas varje år.

För volymmuppgifter och rekommenderad kvalitet för bromsvätska, se Bromsvätska – kvalitet och volym (s. 382).

! VARNING

Om bromsvätskan ligger under **MIN**-nivå i bromsvätskebehållaren bör inte bilen köras vidare utan att bromsvätska fyllts på. Volvo rekommenderar att anledningen till bromsvätskeförlusten kontrolleras av en auktoriserad Volvoverkstad.

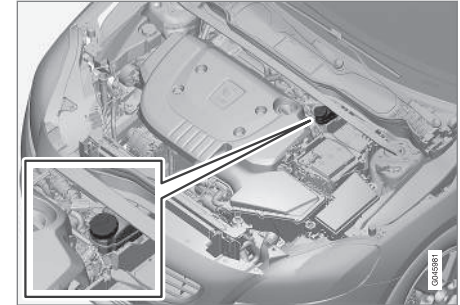
Påfyllning

Vätskebehållaren är placerad på förarsidan.

Skruva av locket på behållaren och fyll på vätska. Nivån ska ligga mellan **MIN**- och **MAX**-märkena, vilka är placerade på insidan av behållaren.

! VIKTIGT

Glöm inte sätta på locket.

Klimatanläggning – felsökning och reparation

Service och reparation av luftkonditioneringsanläggningen får endast utföras av auktoriserad verkstad.

Felsökning och reparation

Luftkonditioneringsanläggningen innehåller fluorrescerande spårmedel. Ultraviolett ljus ska användas vid läckagesökning.

Volvo rekommenderar att du kontaktar en auktoriserad Volvoverkstad.

Bilar med köldmedium R134a

VARNING

I luftkonditioneringsanläggningen finns köldmediet R134a under tryck. Service och reparation av systemet får endast utföras av auktoriserad verkstad.

Bilar med köldmedium R1234yf

VARNING

I luftkonditioneringsanläggningen finns köldmediet R1234yf under tryck. I enlighet med SAE J2845 (Technician Training for Safe Service and Containment of Refrigerants Used in Mobile A/C System) får service och reparation av köldmediesystemet endast utföras av utbildad och certifierad tekniker för att säkerställa systemets säkerhet.

Relaterad information

- Volvos serviceprogram (s. 328)

Lampbyte – allmänt

Flera av bilens glödlampor kan bytas av föraren. För byte av LED-lampor hänvisas till verkstad.

Glödlamporna finns specificerade (s. 345). Glödlampor och andra ljuskällor som är av särskild typ,

såsom LED³-lampor, eller som av annan orsak inte lämpar sig för byte annat än av verkstad⁴ är de som finns i:

- LED-strålkastare
- positionsljus fram⁵
- varselljus, stötfångare fram⁵
- sidoblinkers, yttre backspeglar⁵
- trygghetsbelysning, yttre backspeglar
- interiör- och lastutrymmesbelysning
- handskfacksbelysning
- positionsljus bak
- sidomarkeringsljus bak
- bromsljus ovanför bakrutan
- nummerskyltsbelysning.

⚠ VARNING

Bilens elsystem ska vara i nyckelläge **0** när lampbyte utförs, se Nyckellägen – funktioner vid olika nivåer (s. 77).

⚠ VIKTIGT

Vidrör aldrig glaset på glödlamporna direkt med fingrarna. Fett från fingrarna förångas av värmen och ger en beläggning på reflektorn som då kan förstöras.

i OBS

Om ett felmeddelande kvarstår efter att den trasiga glödlamporna ersatts, rekommenderas att en auktoriserad Volvoverkstad uppsöks.

i OBS

Yttre belysning såsom strålkastare och baklampor kan tillfälligt få kondens på insidan av glaset. Detta är normalt, all ytterbelysning är konstruerad för att motstå detta. Kondens ventileras normalt ut ur lamphuset då lamporna varit tända en stund.

Relaterad information

- Lampor – specifikationer (s. 345)
- Lampbyte – placering av lampor fram (s. 339)
- Lampbyte – placering av lampor bak (s. 343)
- Lampbyte – belysning i makeup-spegel (s. 344)

Lampbyte – placering av lampor fram

Översikten visar lampornas placering fram i bil med halogenstrålkastare.

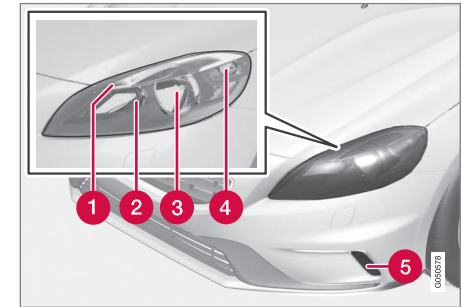

- 1 Positionsljus (s. 342)
- 2 HELLJUS (s. 342)
- 3 HALVLJUS (s. 341)
- 4 Blinker (s. 342)
- 5 Varselljus (s. 343) (LED* eller glödlampa beroende på variant)

³ Lysdiod (Light Emitting Diode)

⁴ En auktoriserad Volvoverkstad rekommenderas.

⁵ Vissa varianter

◀ Relaterad information

- Lampbyte – allmänt (s. 338)
- Lampbyte – strålkastare (s. 340)
- Lampor – specifikationer (s. 345)

Lampbyte – strålkastare

Samtliga av strålkastarens glödlampor byts genom att först via motorrummet lossa och ta ut hela strålkastaren.

i OBS

Gäller bilar med halogenstrålkastare.

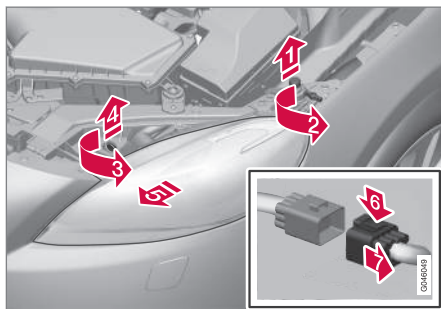

1. **1** Lyft bort huvstoppet.
2. **2** Lossa skruven med ett verktyg för Torx, dimension T30.
3. **3** Vrid låssprinten moturs.
4 Dra ut låssprinten.

4. **5** Frigör strålkastaren genom att växelvis vinkla och dra ut den.

i VIKTIGT

Var försiktig när strålkastaren lyfts ut så att inga detaljer skadas.

5. **6** Pressa ner spärrhaken.

7 Lossa kontaktstycket.

Lägg strålkastaren på ett mjukt underlag så att inte linsen repas.

i VIKTIGT

Dra inte i kabeln, endast i kontaktstycket.

6. Byt den aktuella glödlampan enligt anvisning.

Strålkastaren måste vara monterad och kontakten korrekt ditsatt innan belysningen slås på eller byte av nyckelläge görs.

Relaterad information

- Lampbyte – allmänt (s. 338)
- Lampbyte – placering av lampor fram (s. 339)
- Lampbyte – täcklock till hel-/halvjuuslampor (s. 341)
- Lampbyte – blinkers fram (s. 342)

- Lampbyte – positionsljus fram (s. 342)
- Lampor – specifikationer (s. 345)

Lampbyte – täcklock till hel-/ halvlyslampor

Hel-/halvlyslampor nås genom att lossa strålkastarens större täcklock.

i OBS

Gäller bilar med halogenstrålkastare.

Innan det större täcklocket kan lossas behöver först strålkastaren lossas och tas ut, se Lampbyte – strålkastare (s. 340).

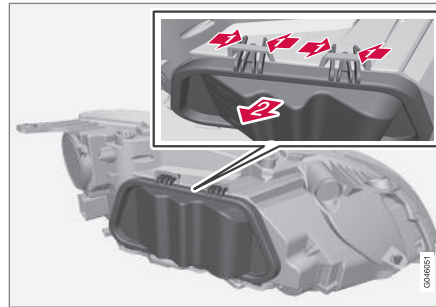

1. **1** Pressa samman hakarna.
2 Vinkla ut täcklocket.
2. Byt den aktuella glödlampen enligt anvisning.

Relaterad information

- Lampbyte – halvlysljus (s. 341)
- Lampbyte – helljus (s. 342)

Lampbyte – halvlysljus

Halvlyslampor är placerade innanför strålkastarens större täcklock.

i OBS

Gäller bilar med halogenstrålkastare.

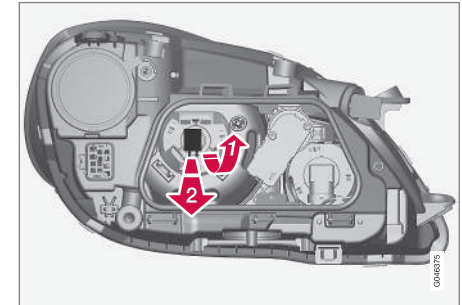

1. Lossa strålkastaren (s. 340).
2. Lossa täcklocket (s. 341).
3. **1** Pressa lamphållaren uppåt tills den lossas.
2 Dra ut lamphållaren.
4. Byt glödlampa och sätt tillbaka detaljerna i omvänd ordning.

Relaterad information

- Lampor – specifikationer (s. 345)

Lampbyte – helljus

Helljuslampan är placerad innanför strålkastarens större täcklock.

i OBS

Gäller bilar med halogenstrålkastare.

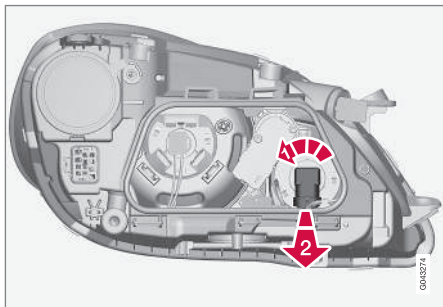

1. Lossa strålkastaren (s. 340).
2. Lossa täcklocket (s. 341).
3. **1** Vrid lamphållaren moturs.
2 Dra ut lamphållaren.
4. Byt glödlampa och sätt tillbaka detaljerna i omvänd ordning.

Relaterad information

- Lampor – specifikationer (s. 345)

Lampbyte – blinkers fram

Blinkerlampan är placerad innanför strålkastarens mindre täcklock.

i OBS

Gäller bilar med halogenstrålkastare.

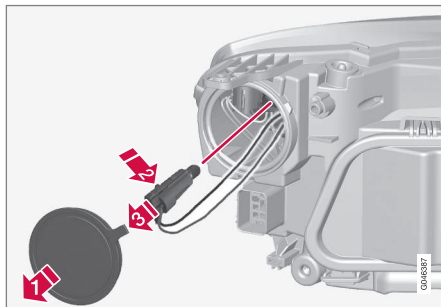

1. Lossa strålkastaren (s. 340).
2. **1** Lossa täcklocket.
3. **2** Tryck in spärrhaken.
3 Dra ut lamphållaren.
4. Byt glödlampa och sätt tillbaka detaljerna i omvänd ordning.

Relaterad information

- Lampor – specifikationer (s. 345)

Lampbyte – positionsljus fram

Positionsljuslampans hållare är placerad på sidan av strålkastaren.

i OBS

Gäller bilar med halogenstrålkastare.

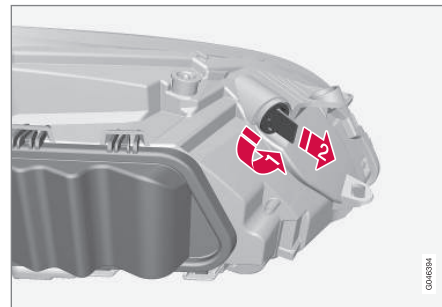

1. Lossa strålkastaren (s. 340).
2. **1** Vrid lamphållaren moturs.
2 Dra ut lamphållaren.
3. Byt glödlampa och sätt tillbaka detaljerna i omvänd ordning.

Relaterad information

- Lampor – specifikationer (s. 345)

Lampbyte – varselljus

Varselljuslampan är placerad innanför stötfångarens täcklock.

i OBS

- Gäller bilar med halogenstrålkastare.
- Gäller endast varselljus med glödlampor.

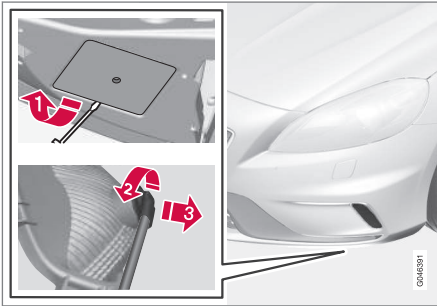

1. **1** Lossa täcklocket.
2. **2** Vrid lamphållaren moturs.
- 3** Dra ut lamphållaren.
3. Byt glödlampa och sätt tillbaka detaljerna i omvänd ordning.

Relaterad information

- Lampor – specifikationer (s. 345)

Lampbyte – placering av lampor bak

Översikten visar lampornas placering bak.

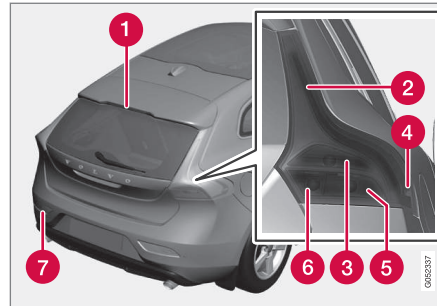

1. Bromsljus (LED)
2. Positionsljus (LED)
3. Bromsljus (s. 343)
4. Sidomarkeringsljus (LED)
5. Blinker (s. 343)
6. Backljus (s. 343)
7. Dimljus (försarsidan) (s. 344)

Relaterad information

- Lampbyte – allmänt (s. 338)
- Lampor – specifikationer (s. 345)

Lampbyte – blinkers bak, broms- och backljus

Lampor för blinkers bak, broms- och backljus byts inifrån lastutrymmet.

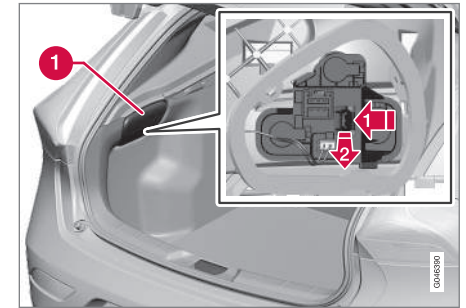

1. Ta bort luckan i klädseln (1) på den sidan den trasiga glödlampan finns.
2. **1** Tryck spärrhaken i sidled.
- 2** Dra ut lamphållaren.
3. Lossa den trasiga glödlampan genom att trycka in den och vrida moturs.
4. Byt glödlampa och sätt tillbaka detaljerna i omvänd ordning.

Relaterad information

- Lampbyte – placering av lampor bak (s. 343)
- Lampor – specifikationer (s. 345)

Lampbyte – dimljus bak

Lampa för dimljus bak är placerad i stötfångarens lamphållare.

Vänsterstyrd bil har dimjuslampan på vänster sida, högerstyrd på höger sida.

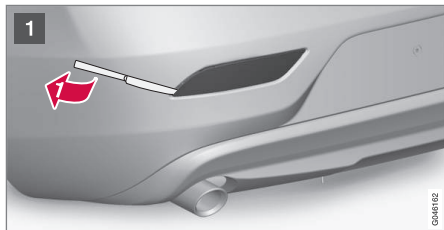

Lamphus på vänster sida.



1 Stick in (ca 20 mm) ett trubbigt knivliknande föremål, t.ex. bordskniv, vid triangeln.

➔ Bänd försiktigt tills låsklacken släpper.

! VIKTIGT

Var försiktig så att inga detaljer skadas.

2 ➔ Vrid lamphållaren moturs.

➔ Dra ut lamphållaren.

3 Tryck in lampan och vrid moturs.

4 Byt glödlampa och sätt tillbaka detaljerna i omvänd ordning.

Relaterad information

- Lampor – specifikationer (s. 345)

Lampbyte – belysning i makeup-spegel

Makeup-spegelns lampor är placerade innanför lamplinserna.

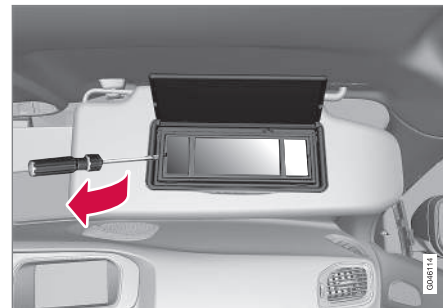

1. Stick in en skruvmejsel under lamplinsen och bänd försiktigt upp låsklacken på kanten.
2. Lossa försiktigt och lyft bort lamplinsen.
3. Dra med en näbbtång glödlampan rakt ut åt sidan. Kläm inte lampan hårt med tången, lampans glas kan i så fall krossas.
4. Byt glödlampa och sätt tillbaka detaljerna i omvänd ordning.

Relaterad information

- Lampor – specifikationer (s. 345)

Lampor – specifikationer

Specifikationerna gäller glödlampor. För byte av LED-lampor hänvisas till verkstad.

Belysning	W ^A	Typ
Halvljus ^B	55	H7 LL
Helljus ^B	65	H9
Blinkers fram	21	HY21W
Positionsljus fram ^B	5	W5W LL
Varselljus, stötfångare fram ^C	19	PW19W
Sidoblinkers, yttre backspeglar ^C	5	WY5W LL
Blinkers bak	21	PY21W LL
Bromsljus	21	P21W LL
Backljus	21	P21W LL
Dimljus bak	21	H21W LL
Make up-spegelbelysning	1,2	T5 Sockel W2x4,6d

A Watt

B Bilar med halogenstrålkastare

C Vissa varianter

Relaterad information

- Lampbyte – allmänt (s. 338)
- Lampbyte – placering av lampor fram (s. 339)
- Lampbyte – placering av lampor bak (s. 343)
- Lampbyte – belysning i makeup-spegel (s. 344)

Torkarblad

Torkarblad sveper bort vatten från vind- och bakrutan. Tillsammans med spolätska rengör de rutorna och säkerställer sikten vid körning.

Vindrutans torkarblad måste vara i serviceläge när de ska bytas.

Serviceäge



Torkarblad i serviceläge.

För att det ska vara möjligt att byta, tvätta eller lyfta torkarbladen (till exempel vid avskrapning av is från vindrutan) måste de vara i serviceläge.

! VIKTIGT

Innan torkarbladen sätts i serviceläge – säkerställ att de inte är fastfrosna.

- ◀ 1. Sätt fjärrnyckeln i startlåset⁶ och tryck kort på **START/STOP ENGINE**-knappen för att sätta bilens elsystem i nyckelläge **I**. För detaljerad information om nyckellägen, se Nyckellägen – funktioner vid olika nivåer (s. 77).
2. Tryck kort på **START/STOP ENGINE**-knappen igen för att sätta bilens elsystem i nyckelläge **0**.
3. För inom 3 sekunder höger rattspak uppåt och håll den kvar i ca 1 sekund.
 > Torkarna går då och ställer sig rakt upp.

Torkarna återgår till utgångsläge vid ett kort tryck på **START/STOP ENGINE**-knappen för att sätta bilens elsystem i nyckelläge **I** (eller vid start av bilen).

! **VIKTIGT**

Om torkarmarna i serviceläge har fällts upp från vindrutan, måste de fällas tillbaka mot vindrutan innan torkarna aktiveras. Detta för att undvika att lacken på motorhuvuven skrapas.

Byte av torkarblad

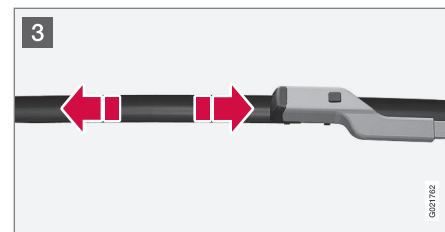
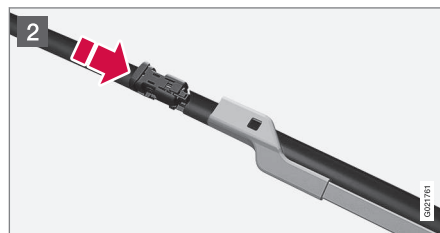
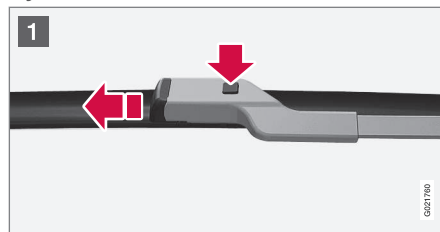

- 1 Fäll upp torkarmen när den är i serviceläge. Tryck på knappen som sitter på torkarbladsinfästningen och dra rakt ut parallellt med torkarmen.
 - 2 Skjut in det nya torkarbladet tills ett klickljud hörs.
 - 3 Kontrollera att bladet sitter fast ordentligt.
4. Fäll tillbaka torkarmen mot vindrutan.

Torkarna återgår från serviceläge till utgångsläge vid ett kort tryck på **START/STOP ENGINE**-knappen för att sätta bilens elsystem i nyckelläge **I** (eller vid start av bilen).

⁶ Inte nödvändigt i bil med nyckelfritt start- och låssystem.

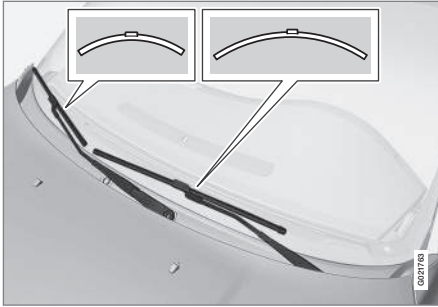

i OBS

Torkarbladen har olika längd. Bladet på förarsidan är längre än det på passagerarsidan.

⚠ VARNING

Om bilen är utrustad med krockkudde Pedestrian Airbag rekommenderar Volvo att torkarmarna ska vara original och att endast originaldelar används till dem.

Byte av torkarblad bakruta

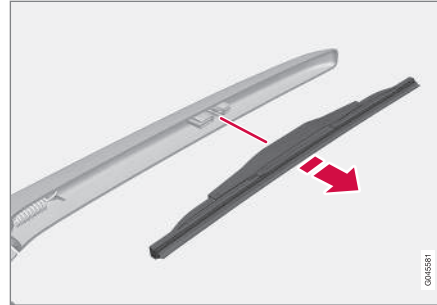

1. Fäll torkararmen utåt.
2. Ta tag i den inre delen av bladet (vid pilen).
3. Vrid moturs för att använda bladets ändläge mot torkararmen som en hävstång för att lättare få loss bladet.
4. Tryck fast det nya torkarbladet. Kontrollera att det sitter fast ordentligt.
5. Fäll tillbaka torkararmen.

Rengöring

För rengöring av torkarblad och vindruta, se Biltvätt (s. 362).

! VIKTIGT

Kontrollera bladen regelbundet. Eftersatt underhåll förkortar bladens livslängd.

Relaterad information

- Spolarvätska – påfyllning (s. 348)

Spolarvätska – påfyllning

Spolarvätska används till renhållning av strålkastare och rutor. Vid temperaturer under fryspunkten ska spolarvätska med frostskydd användas.

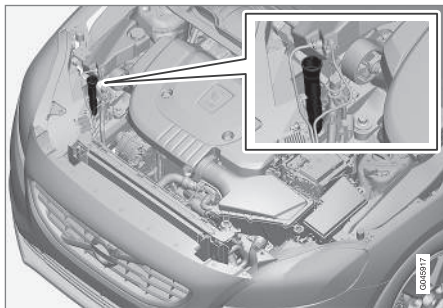

Påfyllnad av spolarvätska sker genom öppning av blått lock.

Vindrute- och strålkastarspolarna har gemensam vätskebehållare.

i OBS

Då det återstår ca 1 liter spolarvätska i behållaren kommer ett meddelande om att man ska fylla på spolarvätska tillsammans med symbol  visas i kombiinstrumentet.

Föreskriven kvalitet: Av Volvo rekommenderad spolarvätska – med frostskydd vid kall väderlek och under fryspunkten.

! VIKTIGT

Använd Volvos original spolarvätska eller motsvarande med rekommenderad pH mellan 6 och 8, i brukslösning (t.ex. 1:1 med neutralt vatten).

! VIKTIGT

Använd spolarvätska med frostskydd när temperaturen är under fryspunkten så att det inte fryser i pump, behållare och slangar.

Volym:

- Bilar **med** strålkastarrensöring: 5,5 liter.
- Bilar **utan** strålkastarrensöring: 3,2 liter.

Relaterad information

- Torkarblad (s. 345)
- Torkare och spolare (s. 97)
- Motorhuv – öppna och stänga (s. 332)

Startbatteri – allmänt

Startbatteriet används för att driva startmotorn och annan elektrisk utrustning i bilen.

Startbatteriet är ett traditionellt 12 V-batteri.

Startbatteriets livslängd och funktion påverkas av antal starter, urladdningar, körsätt, körförhållanden, klimatförhållanden etc.

- Koppla aldrig ifrån startbatteriet då motorn går.
- Kontrollera att kablar till startbatteriet är rätt anslutna och väl åtdragna.

Följande tabell visar specifikationer för startbatteriet.

Spänning (V)	12
Köldstartförmåga ^A – CCA ^B (A)	720
Storlek, LxBxH (mm)	278x175x190
Kapacitet (Ah)	70

^A Enligt EN-standard.

^B Cold Cranking Amperes.

! VIKTIGT

Vid byte av startbatteri, i bil med Start/Stop-funktion, måste batteri av EFB⁷-typ eller starkare installeras.

Vid byte av stödbatteri måste batteri av AGM⁸-typ monteras.

! VIKTIGT

Om startbatteriet byts ut, var noga med att byta till ett batteri med samma köldstartförmåga och typ som originalbatteriet (se dekal på batteriet).

i OBS

- Vid byte av batteri ska det nya batteriets storlek överensstämma med originalbatteriets mått.

! VARNING

- Startbatteriet kan bilda knallgas vilken är mycket explosiv. En gnista, som kan bildas om en startkabel ansluts felaktigt, kan räcka för att batteriet ska explodera.
- Startbatteriet innehåller svavelsyra som kan orsaka allvarliga frätskador.
- Skölj med stora mängder vatten om svavelsyra kommer i kontakt med ögon, hud eller kläder. Vid stänk i ögonen – kontakta omedelbart läkare.

! VIKTIGT

Vid laddning av startbatteriet eller stödbatteriet (s. 351) ska endast modern batteriladdare med kontrollerad laddspänning användas. Snabbbladdningsfunktion ska inte användas då det kan skada batteriet.

! VIKTIGT

Om följande inte beaktas kan energisparfunktionen för infotainment tillfälligt upphöra att fungera och/eller meddelande i kombiinstrumentets informationsdisplay om startbatteriets laddningsgrad tillfälligt vara inaktuellt efter inkoppling av externt startbatteri eller batteriladdare:

- Den negativa batteripolen på bilens startbatteri får **aldrig** användas för anslutning av externt startbatteri eller batteriladdare – enbart **bilens chassi** ska användas som jordpunkt.

Se Starthjälp (s. 263) – där beskrivs var och hur kabelklammorna ska placeras.

⁷ Enhanced Flooded Battery.

⁸ Absorbed Glass Mat.



i OBS

Om startbatteriet laddas ur många gånger påverkas dess livslängd negativt.

Startbatteriets livslängd påverkas av flera faktorer, bl.a. av körförhållande och klimat. Batteriets startkapacitet sjunker gradvis med tiden och behöver därför laddas om bilen inte används under en längre tid eller om den bara körs korta sträckor. Stark kyla begränsar startkapaciteten ytterligare.

För att startbatteriet ska hållas i bra kondition rekommenderas minst 15 minuters körning/vecka eller att batteriet ansluts till en batteriladdare med automatisk underhållsladdning.

Ett startbatteri som hålls ständigt fulladdat har maximal livslängd.

Relaterad information

- Batteri – symboler (s. 350)
- Startbatteri – byte (s. 351)

Batteri – symboler

På batterier finns symboler som informerar och varnar.

Symboler på batterier

	Använd skyddsglasögon.
	Ytterligare information i bilens ägarmanual.
	Förvara batteriet utom räckhåll för barn.
	Batteriet innehåller frätande syra.

	Undvik gnistor eller öppen eld.
	Explosionsfara.
	Ska lämnas till återvinning.

i OBS

Förbrukat startbatteri eller stödbatteri ska återvinnas på ett miljöanpassat sätt – det innehåller bly.

Relaterad information

- Startbatteri – allmänt (s. 348)
- Batteri – Start/Stop (s. 351)

Startbatteri – byte

Startbatteriet bör bytas av en auktoriserad verkstad.

Volvo rekommenderar att låta en auktoriserad verkstad utföra byte av batterier – en auktoriserad Volvoverkstad rekommenderas.

För mer information om bilens startbatteri, se Startbatteri – allmänt (s. 348) och Starthjälp (s. 263).

Batteri – Start/Stop

Bil med Start/Stop-funktion är förutom startbatteriet utrustad med ett stödbatteri.

Bil försedd med Start/Stop-funktion är utrustad med två 12 V-batterier – ett extra kraftigt startbatteri samt ett stödbatteri som hjälper till vid Start/Stop-funktionens startsekvens.

För mer information om Start/Stop-funktionen, se Start/Stop* (s. 270).

För mer information om bilens startbatteri, se Starthjälp (s. 263).

Följande tabell visar specifikationer för stödbatteriet.

Spänning (V)	12
Köldstartförmåga ^A – CCA ^B (A)	120 ^C 170 ^D

Storlek, LxBxH (mm)	150x90x106 ^C
	150x90x130 ^D
Kapacitet (Ah)	8 ^C
	10 ^D

A Enligt EN-standard.

B Cold Cranking Amperes.

C Manuell växellåda i kombination med Start/Stop-funktion som auto-stoppas endast när bilen står helt still.

D Övriga.

! VIKTIGT

Vid byte av startbatteri, i bil med Start/Stop-funktion, måste batteri av EFB⁹-typ eller starkare installeras.

Vid byte av stödbatteri måste batteri av AGM¹⁰-typ monteras.

i OBS

- Ju högre strömuttag det är i bilen, desto mer måste generatorn arbeta och batterierna laddas = Ökad bränsleförbrukning.
- När startbatteriets kapacitet sjunkit under lägsta tillåtna nivå kopplas Start/Stop-funktionen ur.

⁹ Enhanced Flooded Battery.

¹⁰ Absorbed Glass Mat.

◀◀ Tillfälligt reducerad Start/Stop-funktion p.g.a. högt strömuttag innebär:

- Motorn auto-startar¹¹ utan att föraren trycker ner kopplingspedalen (manuell växellåda).
- Motorn auto-startar utan att föraren lyfter foten från färdbrömspedalen (automatisk växellåda).

Batteriernas placering

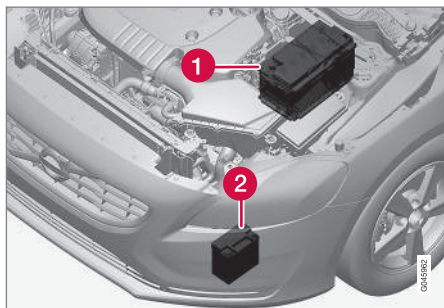

1 Startbatteri¹²

2 Stödbatteri

Stödbatteriet behöver normalt inte mer service än det ordinarie startbatteriet. Vid frågor eller problem bör verkstad kontaktas – en auktoriserad Volvoverkstad rekommenderas.

¹¹ Auto-start kan endast ske om växelspaken står i neutralläge.

¹² Se Startbatteri – allmänt (s. 348) för utförlig beskrivning av startbatteriet.

! VIKTIGT

Om följande inte beaktas kan Start/Stop-funktionen tillfälligt upphöra att fungera efter inkoppling av externt startbatteri eller batteriladdare:

- Den negativa batteripolen på bilens startbatteri får **aldrig** användas för anslutning av externt startbatteri eller batteriladdare – enbart **bilens chassi** ska användas som jordpunkt.

Se Starthjälp (s. 263) – där beskrivs var och hur kabelklammorna ska placeras.

i OBS

Om startbatteriet urladdats så mycket att bilen saknar normala elektriska funktioner och motorn därefter hjälpstartas med ett externt batteri eller en batteriladdare, kommer Start/Stop-funktionen att vara fortsatt aktivrad. Om Start/Stop-funktionen kort därefter auto-stoppas motorn är risken stor att auto-start av motorn kommer att misslyckas p.g.a. otillräcklig batterikapacitet eftersom batteriet inte hunnit återuppladdas.

Om bilen har hjälpstartats eller om tillräcklig tid saknas för att ladda batteriet med en batteriladdare rekommenderas att tillfälligt deaktivera Start/Stop-funktionen tills batteriet återuppladdats av bilen. Vid en yttre temperatur av +15 °C behöver batteriet laddas minst 1 timma av bilen. Vid lägre yttre temperatur kan laddningstiden öka till 3–4 timmar. Rekommendationen är att ladda upp batteriet med en extern batteriladdare.

För mer information om laddning av startbatteri, se Startbatteri – allmänt (s. 348).

Relaterad information

- Batteri – symboler (s. 350)

Elsystem

Elsystemet är enpoligt och använder chassi och motorstomme som ledare.

Bilen har en spänningsreglerad växelströmsgenerator.

Startbatteriets storlek, typ och prestanda beror på bilens utrustning och funktion.

! VIKTIGT

Om startbatteriet byts ut, var noga med att byta till ett batteri med samma köldstartförmåga och typ som originalbatteriet (se dekal på batteriet).

Relaterad information

- Startbatteri – byte (s. 351)
- Startbatteri – allmänt (s. 348)

Säkringar – allmänt

För att förhindra att bilens elektriska system skadas genom kortslutning eller överbelastning, är alla de olika elektriska funktionerna och komponenterna skyddade genom ett antal säkringar.

Om någon elektrisk komponent eller funktion inte fungerar, kan det bero på att komponentens säkring tillfälligt överbelastats och bränts. Om samma säkring bränns upprepade gånger föreligger något fel på en komponent. Volvo rekommenderar då att du uppsöker en auktoriserad Volvoverkstad för kontroll.

Byte

1. Titta i säkringsförteckningen för att lokalisera säkringen.
2. Dra ut säkringen och titta från sidan om den böjda tråden är avbränd.
3. Byt i så fall till en ny säkring med samma färg och samma amperetal.

! VARNING

Använd aldrig ett främmande föremål eller en säkring med högre amperetal än specificerat för att ersätta en säkring. Detta kan försäkra betydande skador på elsystemet och möjligtvis leda till brand.

Placering av elcentraler

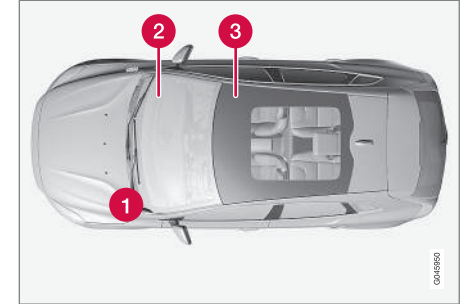

Placering av elcentraler vänsterstyrd bil, om bilen är högerstyrd byter centralen under handskfacket sida.

- 1 Motorrum
- 2 Under handskfack
- 3 Under höger framsäte

Relaterad information

- Säkringar – i motorrum (s. 354)
- Säkringar – under handskfack (s. 357)
- Säkringar – under höger framsäte (s. 360)

Säkringar – i motorrum

Säkringar i motorrum skyddar bl.a. motor- och bromsfunktioner.

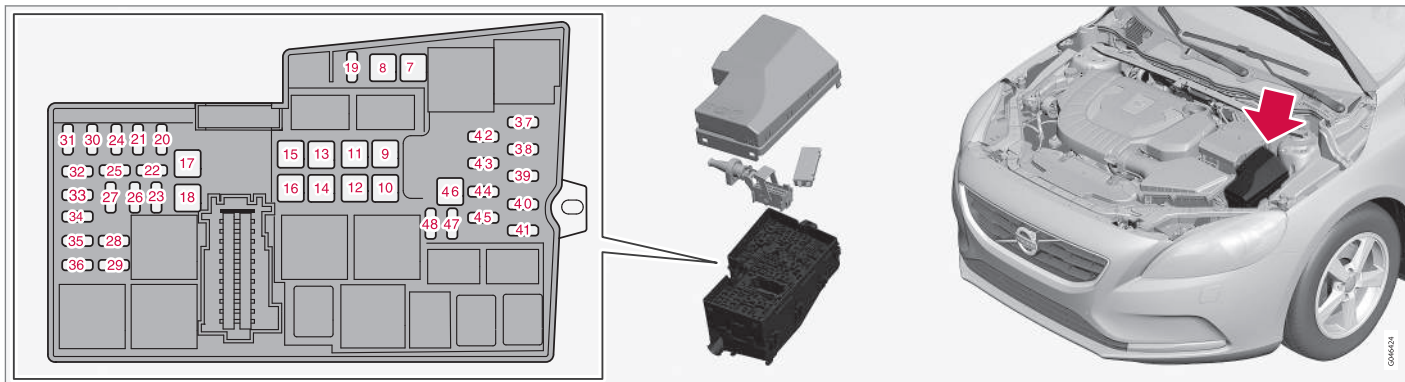

På insidan av locket finns en tång som underlättar hantering då en säkring ska dras ut eller sättas på plats.

I elcentralen finns även plats för ett antal reservsäkringar.

Byte av säkringar

Säkringarna blir åtkomliga när locket som är placerat på startbatteriet och elcentralens lock har lossats.

Demontering av lock

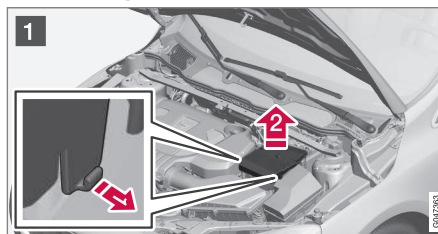

- 1 **1** Vik ut låsningarna som är placerade på sidorna av locket på startbatteriet.
- 2** Lyft locket rakt uppåt.

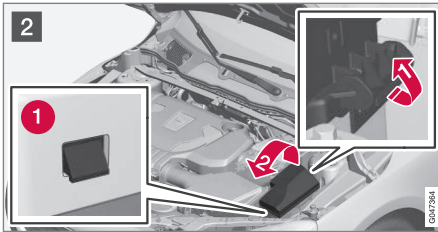

2 **1** Vik ut låsningen som är placerad på elcentralens sida.

2 Vrid locket uppåt tills låsklackarna (1) frigörs.

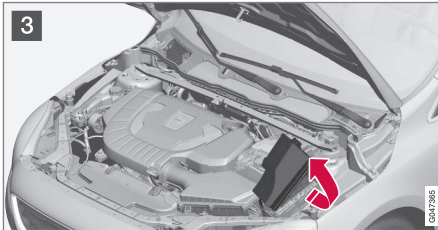

3 Fäll locket mot motorn för att komma åt säkringarna.

Återmontering av lock

Sätt tillbaka detaljerna i omvänd ordning.

Positioner

Dekalen på insidan av locket visar säkringarnas placering.

- Säkringar 7-18 och 46 är av typ "JCASE" och bör bytas av en verkstad¹³.
- Säkringar 19-45 och 47-48 är av typ "Mini Fuse".

	Funktion	A ^A
7	ABS-pump	40
8	ABS-ventiler	30
9	Strålkastarspolare*	20
10	Kupéfläkt	40
11	-	-
12	Primärsäkring för säkringar 32-36	30
13	-	-
14	Eluppvärmd vindruta höger sida*	40
15	-	-
16	Eluppvärmd vindruta vänster sida*	40
17	Parkeringsvärmare*	20

	Funktion	A ^A
18	Vindrutetorkare	20
19	Central elektronikstyrenhet, referensspänning stödbatteri	5
20	Signalhorn	15
21	Bromsljus	5
22	-	-
23	Ljusreglage	5
24	Interna reläspolar	5
25	12 V-uttag tunnelkonsol fram	15
26	Transmissionstyrenhet	15
27	-	-
28	12 V-uttag tunnelkonsol bak	15
29	-	-
30	Motorstyrenhet	5
31	Elmanövrerat säte höger*	20
32	Lambdasonder; Reläspole i relä för kylfläkt	15

¹³ En auktoriserad Volvoverkstad rekommenderas.



	Funktion	A ^A
33	Vakuumregulatorer; Ventiler; Styrenhet kylarjalusi; Styrenhet spoilerjalusi (diesel); Kompressor A/C; Solenoid för motoroljepump; Kylventil för klimatanläggning (diesel); Glödstyrenhet (diesel); Reläspolar i reläer för Start/Stop-funktioner	10
34	EGR-ventil (diesel); EVAP-ventil (bensin); Motorstyrenhet; Termostat för motorkylsystem (bensin); Kylpump för EGR (diesel)	15
35	Tändspolar (bensin)	15
	Dieselfiltervärmare (diesel)	25
36	Motorstyrenhet	15
37	ABS	5
38	Motorstyrenhet; Transmissionsstyrenhet; Krockkuddar	7,5
39	Ljushöjdsreglering*	10
40	Elstyrervo	5
41	Central elektronikstyrenhet	15
42	-	-
43	-	-

	Funktion	A ^A
44	Kollisionsvarning	5
45	Gaspedalgivare	5
46	-	-
47	-	-
48	Kylvätskepump (när inte parkeringsvärmare finns)	10

^A Ampere

Relaterad information

- Säkringar – under handskfack (s. 357)
- Säkringar – under höger framsäte (s. 360)

Säkringar – under handskfack

Säkringar under handskfack skyddar bl.a. krockkudde- och kupébelysningsfunktioner.



På insidan av locket till **elcentralen i motorrummet** finns en tång som underlättar hantering då en säkring ska dras ut eller sättas på plats.

I **elcentralen i motorrummet** finns även plats för ett antal reservsäkringar.

Byte av säkringar

Säkringarna blir åtkomliga när en skyddskåpa har lossats från elcentralen.

◀◀ **Demontering av kåpa**

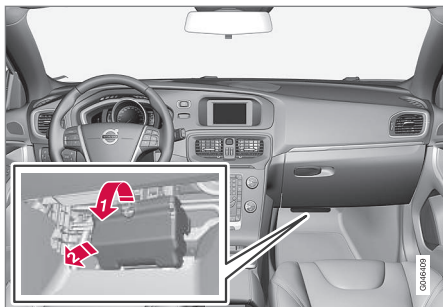

- 1 Ta tag i urtaget och dra tills låsklackarna i kåpans underkant frigörs från elcentralen.
- 2 Ta bort kåpan.

i OBS

En relativt stor dragkraft krävs för att låsklackarna i kåpans överkant först ska frigöras från elcentralen.

Återmontering av kåpa

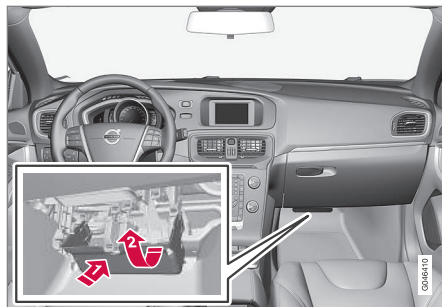

- 1 Passa in de undre låsklackarna.
- 2 Vrid kåpan uppåt tills de övre klackarna snäpper fast.

i OBS

Se till att de övre låsklackarna styrs in ordentligt i elcentralens spår.

Positioner

Säkringarna är av typ "Mini Fuse".

	Funktion	A ^A
56	Bränslepump	20
57	-	-

	Funktion	A ^A
58	Bakrutetorkare	15
59	Display i takkonsolen (Bältespåminnare/Indikering för krockkudde på passagerarplatsen fram)	5
60	Innerbelysning; Reglage i takkonsolen för främre läslampor och kupébelysning; Elmanövrerade säten*	7,5
61	Elmanövrerad rullgardin för glastak*	10
62	Regnsensor*; Avbländning inre backspegel*; Fuktsensor*	5
63	Kollisionsvarning*	5
64	-	-
65	Upplåsning baklucka ^B	10
66	-	-
67	Reservpositon 3, kontinuerlig spänning	5
68	Rattlås	15
69	Kombiinstrument	5
70	Centrallås tanklucka ^C	10

	Funktion	A ^A
71	Klimatpanel	7,5
72	Rattmodul	7,5
73	Larmsiren*; Diagnosuttag OBDII	5
74	Helljus	15
75	-	-
76	Backljus	7,5
77	Vindrutespolare ^D ; Bakrutespolare ^D	20
78	Startspärr	5
79	Reservposition 1, kontinuerlig spänning	15
80	Reservposition 2, kontinuerlig spänning	20
81	Rörelsesensor för larm*; Fjärrmot-tagare	5
82	Vindrutespolare ^E ; Bakrutespolare ^E	20
83	Centrallås tanklucka ^F	10
84	Upplåsning baklucka ^G	10
85	Elektrisk extravärmare*; Knapp sätesvärme bak*	7,5

	Funktion	A ^A
86	Krockkuddar; Krockkudde fotgäng-are*	7,5
87	Reservposition 4, kontinuerlig spänning	7,5
88	-	-
89	-	-

A Ampere

B Se även säkring 84.

C Se även säkring 83.

D Se även säkring 82.

E Se även säkring 77.

F Se även säkring 70.

G Se även säkring 65.

Relaterad information

- Säkringar – i motorrum (s. 354)
- Säkringar – under höger framsäte (s. 360)

Säkringar – under höger framsäte

Säkringar under höger framsäte skyddar bl.a. infotainmentfunktioner och sätesvärme.

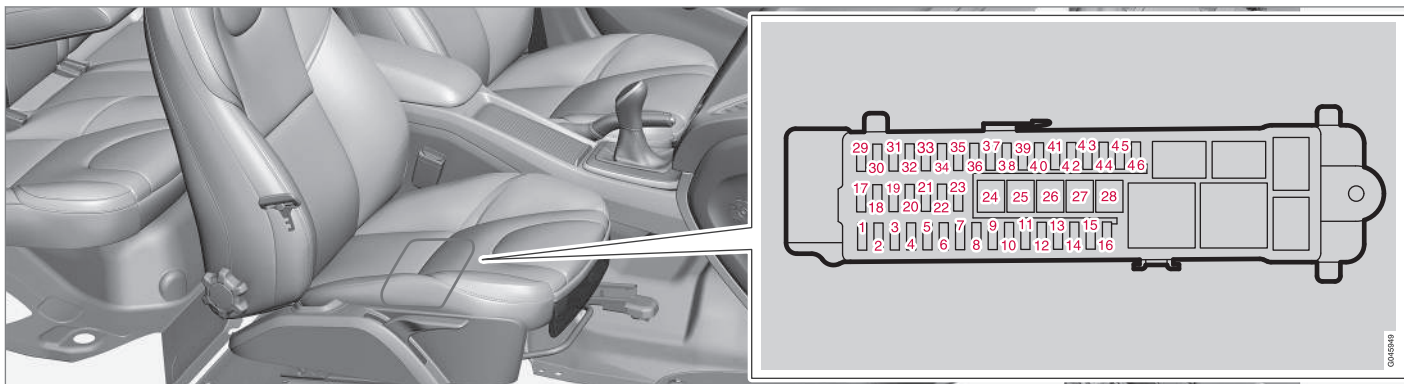

På insidan av locket till **elcentralen i motorrummet** finns en tång som underlättar hantering då en säkring ska dras ut eller sättas på plats.

I **elcentralen i motorrummet** finns även plats för ett antal reservsäkringar.

Positioner

- Säkringar 24–28 är av typ "JCASE" och bör bytas av en verkstad¹⁴.
- Säkringar 1–23 och 29–46 är av typ "Mini Fuse".

	Funktion	AA
1	–	–
2	Nyckelfritt system*	10
3	Dörrhandtag, nyckelfritt system*	5
4	Kontrollpanel vänster framdörr	25
5	Kontrollpanel höger framdörr	25

	Funktion	AA
6	Kontrollpanel vänster bakdörr	25
7	Kontrollpanel höger bakdörr	25
8	Primärsäkring för säkringar 12–16: Infotainment	25
9	Elmanövrerat säte vänster*	20
10	–	–

¹⁴ En auktoriserad Volvoverkstad rekommenderas.

	Funktion	A ^A
11	Intern reläspole	5
12	–	–
13	–	–
14	–	–
15	–	–
16	–	–
17	12 V-uttag lastutrymme	15
18	–	–
19	–	–
20	–	–
21	–	–
22	–	–
23	Släpvagnsuttag 2*	20
24	Audiostyrenhet (förstärkare)*	30
25	–	–
26	Släpvagnsuttag 1*	40
27	Eluppvärmd bakruta	30

	Funktion	A ^A
28	–	–
29	BLIS*	5
30	Parkeringsassistent*	5
31	Parkeringskamera*	5
32	–	–
33	–	–
34	Sätessvärme fram förarsida	15
35	Sätessvärme fram passagerarsida	15
36	–	–
37	–	–
38	–	–
39	Sätessvärme bak höger*	15
40	Sätessvärme bak vänster*	15
41	AWD-styrenhet*	15
42	–	–
43	–	–
44	–	–

	Funktion	A ^A
45	Audiostyrenhet (förstärkare)*, signal för diagnos; Audiostyrenhet eller Styrenhet Sensus ^B ; Infotainment-styrenhet eller Bildskärm ^B ; Digitalradio*; TV*	15
46	Telematik*; Bluetooth*	5

^A Ampere

^B Vissa modellvarianter.

Relaterad information

- Säkringar – i motorrum (s. 354)
- Säkringar – under handskfack (s. 357)

Biltvätt

Bilen bör tvättas så snart den blivit smutsig. Håll till på en spolplatta med oljeavskiljare. Använd bilschampo.

Handtvätt

- Avlägsna fågelspillning från lacken så snart som möjligt. Den innehåller kemikalier som påverkar och missfärgar lacken mycket snabbt. Det rekommenderas att eventuella missfärgningar avlägsnas av en auktoriserad Volvoverkstad.
- Spola underredet.
- Spola hela bilen tills den lösa smutsen avlägsnats för att minska risken för tvättrepor. Spruta inte direkt på låsen.
- Vid behov använd kallavfettningsmedel på hårt nedsmutsade ytor. Observera att ytorna då inte får vara solvarma!
- Tvätta med svamp och bilschampo och rikligt med ljummet vatten.
- Tvätta torkarbladen med ljummen tvällösning eller bilschampo.
- Torka bilen torr med ett rent, mjukt sämskskinn eller en vattenskrapa. Om man undviker att låta vattendroppar självtorka i starkt sol-ljus minskar risken för vattentorkfläckar som kan behöva poleras bort.

VARNING

Låt alltid motortvätt utföras av en verkstad. Om motorn är varm finns risk för brand.

VIKTIGT

Smutsiga strålkastare har försämrad funktionalitet. Rengör dem regelbundet, till exempel vid bränslepåfyllning.

Använd inga frätande rengöringsmedel eller rengöringsmedel med pH-värde lägre än 3,5 eller högre än 11,5. Använd vatten och en icke repande svamp.

OBS

Yttre belysning såsom strålkastare och baklampor kan tillfälligt få kondens på insidan av glaset. Detta är normalt, all ytterbelysning är konstruerad för att motstå detta. Kondens ventileras normalt ut ur lamphuset då lampan varit tänd en stund.

Automattvätt

En automattvätt är ett enkelt och snabbt sätt att få bilen ren, men den kommer inte åt på alla ställen. För att uppnå bra resultat rekommenderas att tvätta bilen för hand.

OBS

Under de första månaderna ska bilen endast handtvättas. Detta eftersom lacken är känsligare när den är ny.

Högtryckstvätt

Vid högtryckstvätt, använd svepande rörelser och se till att munstycket inte kommer närmare bilens ytor än 30 cm (avståndet gäller alla exteriöra detaljer). Spruta inte direkt på låsen.

Prova bromsarna

VARNING

Provbromsa alltid efter tvättning, även parkeringsbromsen, så att fukt och korrosion inte angriper bromsbeläggen och försämrar bromsarna.

Tryck lätt på bromspedalen då och då vid körning av längre sträckor i regn eller snöslask. Friktionsvärmens gör att bromsbeläggen värms upp och torkar. Gör samma sak efter start i mycket fuktigt eller kall väderlek.

Torkarblad

Asfalts-, damm- och saltrester på torkarbladet samt insekter, is m.m. på vindrutan försämrar bladets livslängd.

Vid rengöring:

- Ställ torkarbladen i serviceläge, se Torkarblad (s. 345).

i OBS

Tvätta regelbundet torkarblad och vindruta med ljummen tvållösning eller bilschampo.

Använd inga starka lösningsmedel.

Exteriöra plast-, gummi- och prydnadsdetaljer

För rengöring och vård av infärgade plastartiklar, gummi- och prydnadsdetaljer, till exempel blanklister, rekommenderas speciellt rengöringsmedel som finns hos Volvoåterförsäljare. Vid användning av sådant rengöringsmedel ska instruktionerna följas noggrant.

Ramarna runt sidorutorna, bilens takrails samt dörrkarmarna vid rutorna* är gjorda av anodiserad aluminium, det innebär att de endast bör tvättas med rengöringsmedel med ett pH-värde mellan 3,5 och 11,5. Detta för att undvika missfärgningar.



Detaljer som bör tvättas med rengöringsmedel med pH-värde mellan 3,5 till 11,5.

i VIKTIGT

Undvik vaxning samt polering på plast och gummi.

Vid användning av avfettningsmedel på plast och gummi, om nödvändigt gnugga endast med lätt tryck. Använd mjuk tvättvamp.

Polering av blanklister kan nöta bort eller skada det blanka ytskiktet.

Polermedel som innehåller slipmedel ska inte användas.

i VIKTIGT

Undvik att tvätta bilen med rengöringsmedel med pH-värde under 3,5 eller över 11,5. Detta kan ge missfärgningar på anodiserade aluminiumdetaljer såsom takräcken och runt sidofönstrena.

Använd aldrig metallpoleringsmedel på anodiserade aluminiumdetaljer, det kan ge missfärgningar och förstöra ytbehandlingen.

Fälgar

Använd endast fälgrengöringsmedel som rekommenderas av Volvo.

Efter tvättning kan det finnas kvar en missfärgning vid ekeroten på grund av att metalldamm från bromsskivorna kan fastna i fälgens lack. I många fall fungerar det med en lackrengörare med väldigt fin polish och en mjuk trasa.

Starka fälgrengöringsmedel kan skada ytan och orsaka fläckar på förkromade aluminiumfälgar.

Relaterad information

- Polering och vaxning (s. 364)
- Rengöring av interiör (s. 365)
- Vatten- och smutsavvisande ytskikt (s. 364)

Polering och vaxning

Polera och vaxa bilen när lacken är matt eller för att ge den ett extra skydd.

Bilen behöver inte poleras förrän den är minst ett år gammal, vaxning kan göras tidigare. Polera och vaxa inte bilen i direkt solljus.

Tvätta och torka bilen mycket noga före polering eller vaxning. Tvätta bort asfalt eller tjärstänk med asfaltsborttagare eller lacknafta. Svårare fläckar kan tas bort med fin slippasta (rubbing) avsedd för billack.

Polera först med polish och vaxa sedan med flytande eller fast vax. Följ noga instruktionerna på förpackningarna. Många preparat innehåller både polish och vax.

! VIKTIGT

Undvik vaxning samt polering på plast och gummi.

Vid användning av avfettningsmedel på plast och gummi, om nödvändigt gnugga endast med lätt tryck. Använd mjuk tvättsvamp.

Polering av blanklister kan nöta bort eller skada det blanka ytskiktet.

Polermedel som innehåller slipmedel ska inte användas.

! VIKTIGT

Enbart lackbehandlingar rekommenderade av Volvo ska användas. Andra behandlingar, såsom konservering, försegling, skydd, glansförsegling eller liknande kan skada lacken. Lackskada orsakad av sådana behandlingar täcks inte av Volvos garanti.

Relaterad information

- Biltvätt (s. 362)

Vatten- och smutsavvisande ytskikt

Rutorna är behandlade med ett ytskikt som förbättrar sikten vid svåra väderförhållanden.

Vatten- och smutsavvisande ytskikt*



Det sker ett naturligt slitage på de vattenavvisande ytskikten.

Skötsel:

- Använd aldrig produkter som bilvax, avfettningsmedel eller liknande på glasytan då detta kan förstöra dess vattenavvisande egenskaper.
- Var försiktig vid rengöring så att inte glasytan repas.
- För att undvika skador på glasytan vid isborttagning – använd endast isskrapa av plast.
- För att de vattenavvisande egenskaperna ska bestå på sidorutorna rekommenderas en behandling med ett speciellt efterbehandlingsmedel som finns hos Volvoåterförsäljare. Det bör användas första gången efter tre år och därefter varje år.

! VIKTIGT

Använd inte isskrapa av metall för att ta bort is från rutorna. Använd eluppvärmningen för att ta bort is från speglarna, se Rutor och backspeglar – eluppvärmning (s. 102).

Relaterad information

- Biltvätt (s. 362)

Rostskydd

Bilen fick ett mycket noggrant och komplett rostskydd redan i fabriken. Delar av karossen består av galvaniserad plåt. Underredet är skyddat av ett nötningsbeständigt rostskyddsmedel. En tunn, penetrerande rostskyddsvätska sprutades in i utsatta balkar, hålrum, slutna sektioner och sidodörrar.

Kontroll och underhåll

Bilens korrosionsskydd behöver normalt inte underhållas, men att hålla bilen ren bidrar alltid till att ytterligare minska risken för korrosion. Starkt alkaliska eller sura rengöringsvätskor skall alltid undvikas på blanka prydnadsdetaljer. Eventuella stenskott bör åtgärdas så snart de upptäcks.

Relaterad information

- Lackskador (s. 366)

Rengöring av interiör

Använd endast rengöringsmedel och bilvårdsprodukter som rekommenderas av Volvo. Rengör regelbundet och för bästa resultat behandla fläckar med en gång. Det är viktigt med dammsugning innan rengöring med rengöringsmedel.

! VIKTIGT

- En del färgade klädesplagg (t.ex. mörka jeans och mockaplagg) kan missfärga klädseln. Om detta sker, är det viktigt att så fort som möjligt rengöra och efterbehandla dessa delar av klädseln.
- Använd aldrig starka lösningsmedel t.ex. spolarvätska, fläckbensin, lacknafta för att rengöra interiören då detta kan skada såväl klädsel som övriga interiöra material.
- Spraya aldrig rengöringsmedel direkt på komponenter som har elektriska knappar och reglage. Torka dessa istället med en fuktad trasa med rengöringsmedlet.
- Vassa föremål och kardborreförslutningar kan skada bilens textilklädsel.

Textilklädsel och takklädsel

Volvo erbjuder en heltäckande textilvårdsprodukt för textil- och takklädsel som, då den används enligt instruktionerna, bevarar klädselns egenskaper. Textilvårdsprodukten finns att köpa hos en Volvoåterförsäljare.



◀ Läderklädsel

Volvos läderklädsel är behandlad för att bevara sitt ursprungliga utseende.

Läderklädsel är en naturprodukt som förändras och får en vacker patina med tiden. För att lädrets egenskaper och kulör skall bevaras, krävs regelbunden rengöring och efterbehandling. Volvo erbjuder en heltäckande produkt, Volvo Leather Care Kit/Wipes, för rengöring och efterbehandling av läderklädsel som, då den används enligt instruktionerna, bevarar lädrets skyddande ytskikt.

För att uppnå bästa resultat, rekommenderar Volvo att rengöra samt applicera skyddskräm en till fyra gånger per år (eller fler vid behov). Volvo Leather Care Kit/Wipes finns att köpa hos en Volvoåterförsäljare.

Läderratt

Läder behöver andas. Täck aldrig över läderratten med skydd av plast. För rengöring av läderratt rekommenderas Volvo Leather Care Kit/Wipes.

Interiöra plast-, metall- och trädetaljer

För rengöring av interiöra detaljer och ytor rekommenderas lätt vattenfuktad splittfiberduk eller microfiberduk som finns hos en Volvoåterförsäljare.

Skrapa eller gnid aldrig på en fläck. Använd aldrig starka fläckborttagningsmedel. I svårare fall kan speciellt rengöringsmedel som finns hos Volvoåterförsäljare användas.

Säkerhetsbälten

Använd vatten och syntetiskt tvättmedel, särskilt textilrengöringsmedel finns hos en Volvoåterförsäljare. Se till att bältet är torrt innan det rullas tillbaka in igen.

Iläggsmattor och golvmatta

Ta ut iläggsmattorna för separat rengöring av golvmattan och iläggsmattorna. Använd dammsugare för att suga bort damm och smuts. Vardera iläggsmatta sitter fast med pigg.

Ta ut iläggsmattan genom att ta tag i iläggsmattan vid vardera pigg och lyft mattan rakt upp.

Sätt iläggsmattan på plats genom att trycka fast den vid vardera pigg.

VARNING

Använd endast en iläggsmatta vid varje plats och kontrollera innan färd att mattan vid förarplatsen är ordentligt nedstucken och förankrad i piggarna för att inte komma i kläm vid och under pedalerna.

Till fläckar på golvmattan rekommenderas, efter dammsugning, speciellt textilrengöringsmedel. Golvmattor ska rengöras med medel som rekommenderas av en Volvoåterförsäljare.

Relaterad information

- Biltvätt (s. 362)

Lackskador

Lacken utgör en viktig del av bilens rostskydd och behöver därför kontrolleras regelbundet. De vanligaste lackskadorna är mindre stenskott, repor och skador på t.ex. skärkanten, dörrar och stötfångare.

Bättring av mindre lackskador

För att undvika rostangrepp bör lackskador åtgärdas omgående.

Materiel som kan behövas

- Grundfärg (primer)¹⁵ – för t.ex. plastklädda stötfångare finns särskild vidhäftningsprimer på sprayburk.
- Baslack och klarlack – finns på sprayburkar eller som färgpennor/stift¹⁶.
- Maskeringstejp.
- Fin slipduk¹⁵.

Kulörkod

Dekal för kulörkod är placerad på bilens dörrstolpe och blir synlig när höger baddörr öppnas.

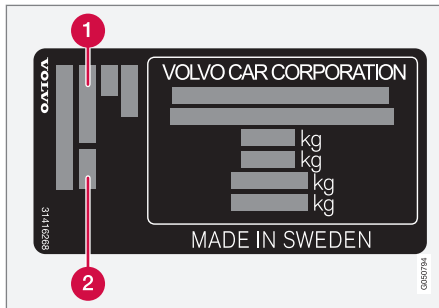

- 1 Exteriör kulörkod
- 2 Eventuell sekundär exteriör kulörkod

Det är viktigt att använda rätt kulör. För produktdekalens placering, se Typbeteckningar (s. 370).

¹⁵ Eventuellt.

¹⁶ Följ instruktionerna som följer med förpackningen för färgpennan/stiftet.

Reparera mindre lackskador såsom stenskott och repor

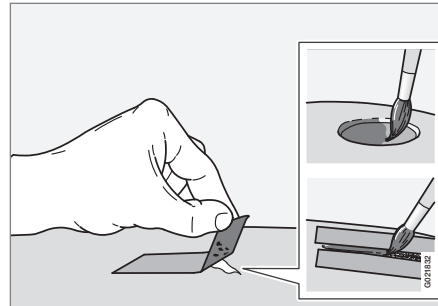

Innan arbetet påbörjas måste bilen vara rentvättad och torr samt ha en temperatur över 15 °C.

1. Fäst en bit maskeringstejp över den skadade ytan. Dra sedan av tejbitten så att eventuella lackrester följer med.

Om skadan nått ner till en metallyta (plåt) är det lämpligt att använda en grundfärg (primer). Vid skada i en plastyta bör en vidhäftningsprimer användas för bättre resultat – spruta i sprayburkens lock och pensla tunt.

2. Före målning kan vid behov (t.ex. om det finns ojämna kanter) en lätt slipning med mycket fint slipmaterial göras lokalt. Ytan rengörs noggrant och får torka.
3. Rör om grundfärgen (primer) väl och applicera med hjälp av en fin pensel, tändsticka eller dylikt. Avsluta med baslack och klarlack när grundfärgen torkat.
4. Vid repor, gör som tidigare, men maskera runt skadan för att skydda den oskadade lacken.

i OBS

Om stenskottet inte nått ner till metallytan (plåten) och ett oskadat färgsikt fortfarande finns kvar – fyll i baslack och klarlack direkt efter att ytan gjorts ren.

Relaterad information

- Rostskydd (s. 365)

SPECIFIKATIONER

Typbeteckningar

Typbeteckning, chassinummer etc., dvs. bilunik information kan utläsas på en dekal i bilen.

Placering av dekaler

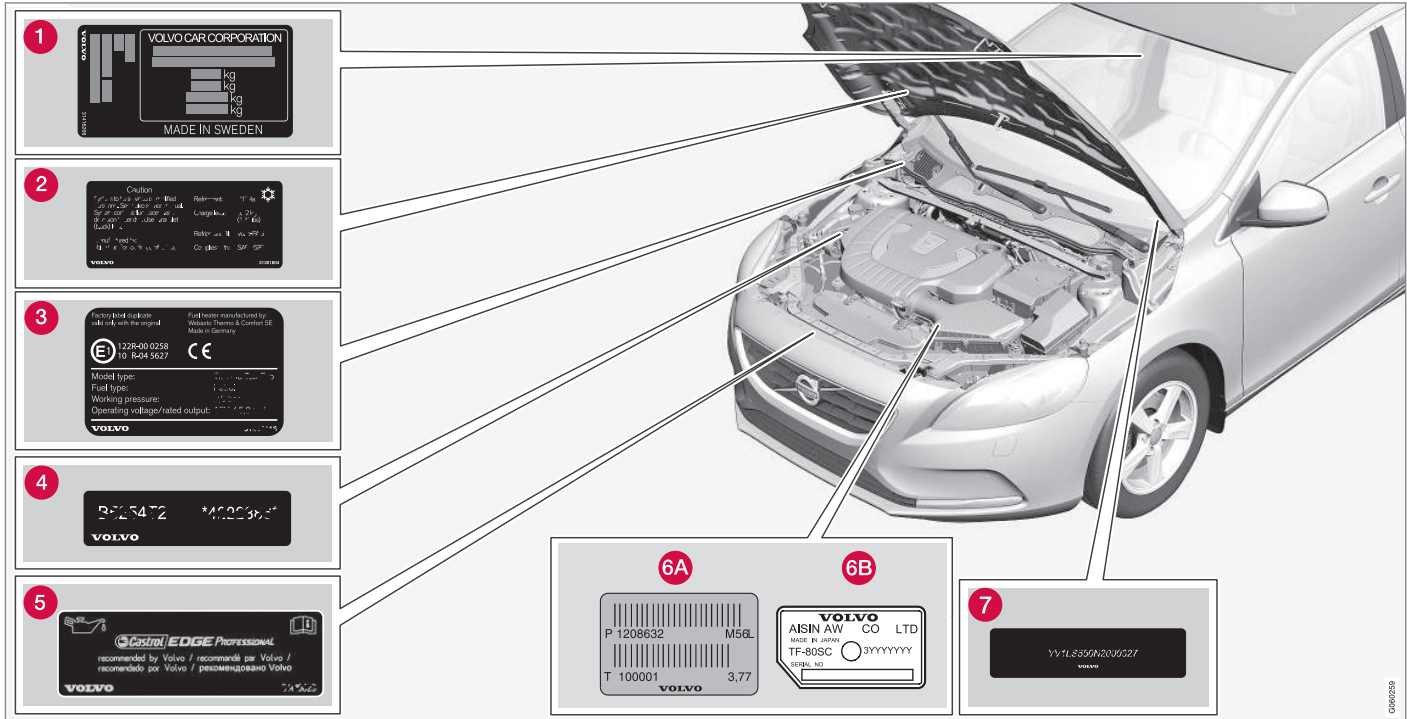

Bilden är schematisk – detaljer kan variera beroende av marknad och modell.

Vid alla kontakter med Volvoåterförsäljaren om bilen och vid beställning av reservdelar och tillbehör kan det underlätta om man vet bilens typbeteckning, chassi- och motornummer.

- 1 Dekal för typbeteckning, chassinummer, tillåtna maxvikter och kodbeteckning för exteriör kulör samt typgodkännandenummer. Dekalen är placerad på dörrstolpen och blir synlig när höger bakhöjningsdörr öppnas.
- 2 Dekal för A/C-systemet.
- 3 Dekal för parkeringsvärmare.
- 4 Dekal för motorkod och motorns tillverkningsnummer.
- 5 Dekal för motorolja.
- 6 Dekal för växellådans typbeteckning och tillverkningsnummer.
 - A Manuell växellåda
 - B Automatväxellåda
- 7 Dekal för bilens identifikationsnummer – VIN (Vehicle Identification Number).

I bilens registreringsbevis finns ytterligare information om bilen.

i OBS

De dekaler som visas i ägarmanualen gör inte anspråk på att vara exakta avbildningar av de som finns i bilen. Syftet är att visa ungefär hur de ser ut och ungefär var på bilen de är placerade. Den information som gäller just din bil finns på respektive dekal på bilen.

Relaterad information

- Vikter (s. 373)
- Motorspecifikationer (s. 376)

Mått

Mått på bilens längd, höjd etc. kan utläsas i tabellen.

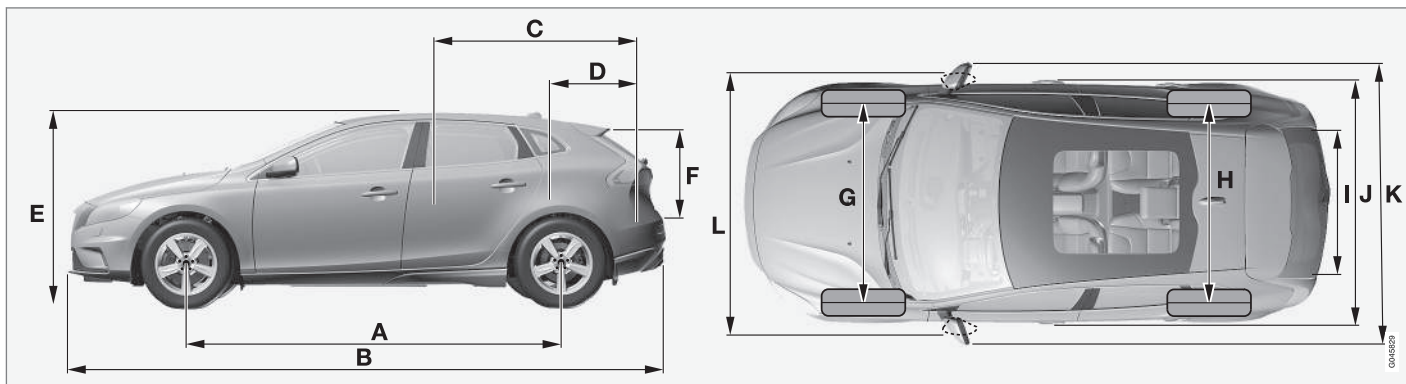

V40 CROSS COUNTRY.

	Mått	mm
A	Hjulbas	2647
B	Längd	4370
C	Lastlängd, golv, fällt baksäte	1508
D	Lastlängd, golv	684
E	Höjd	1458
F	Lasthöjd	532

	Mått	mm
G	Spårvidd fram	1552 ^A
		1547 ^B
H	Spårvidd bak	1540 ^A
		1535 ^B
I	Lastbredd, golv	960
J	Bredd	1802

	Mått	mm
K	Bredd inkl. backspeglar	2041
L	Bredd inkl. infällda backspeglar	1857

A Offset 50 mm.
B Offset 52,5 mm.

Vikter

Max. totalvikt etc. kan utläsas på en dekal i bilen.

Tjänstevikten inkluderar föraren, bränsletankens vikt då den är fylld till 90 %, alla oljor och vätskor.

Passagerarnas vikt och monterade tillval samt kultryck (s. 374) (vid påkopplad släpvagn) påverkar lastförmågan och räknas inte in i tjänstevikten.

Tillåten Max. last = Totalvikt - Tjänstevikt.

i OBS

Dokumenterad tjänstevikt gäller bil i basutförande – alltså en bil utan extra utrustning eller tillval. Det innebär att för varje tillval som adderas, minskar bilens lastkapacitet motsvarande tillvalets vikt.

Exempel på tillval som reducerar lastkapaciteten är olika utrustningsnivåer (ex. Kinetic, Momentum, Summum) samt andra tillval såsom Dragkrok, Lasthållare, Takbox, Ljudanläggning, Extraljus, GPS, Bränsle driven värmare, Skyddsgaller, Mattor, Insynsskydd, Elmanövrerade säten, etc.

Att väga bilen är ett säkert sätt att få reda på tjänstevikten för just din bil.

⚠ VARNING

Bilens köregenskaper förändras beroende på hur tungt lastad bilen är och hur lasten är placerad.

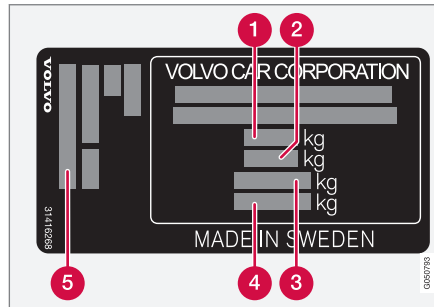

För information om dekalens placering, se Typbeteckningar (s. 370).

- 1** Max. totalvikt
- 2** Max. tågvikt (bil+släp)
- 3** Max. framaxeltryck
- 4** Max. bakaxeltryck
- 5** Utrustningsnivå

Max. last: Se registreringsbevis.

Max. taklast: 75 kg.

Relaterad information

- Dragvikt och kultryck (s. 374)

Dragvikt och kultryck

Dragvikt och kultryck för körning med släpvagn kan utläsas i tabellerna.

Maxvikt bromsad släpvagn

i OBS

Alla motorer finns inte på alla marknader.

V40CC ^A Motor	Motorkod ^B	Växellåda	Maxvikt bromsad släpvagn (kg)	Max. kultryck (kg)
T3	B4204T37	Manuell, M76	1500	75
T3	B4154T4	Automat, TF-71SC	1500	75
T4	B4204T19	Manuell, M76	1500	75
T4	B4204T19	Automat, TF-71SC	1500	75
T4 AWD	B4204T21	Automat, TG-81SC	1500	75
T5	B4204T15	Automat, TG-81SC	1500	75
T5	B4204T41	Automat, TG-81SC	1500	75
T5 AWD	B4204T41	Automat, TG-81SC	1500	75
T5 AWD	B4204T11	Automat, TG-81SC	1500	75
D2	D4204T8	Manuell, M76	1500	75
D2	D4204T8	Automat, TF-71SC	1500	75
D3	D4204T9	Manuell, M76	1500	75
D3	D4204T9	Automat, TF-71SC	1500	75

V40CC ^A Motor	Motorkod ^B	Växellåda	Maxvikt bromsad släpvagn (kg)	Max. kultryck (kg)
D4	D4204T14	Manuell, M66	1500	75
D4	D4204T14	Automat, TG-81SC	1500	75

A V40 CROSS COUNTRY

B Motorkod, detalj- och tillverkningsnummer kan avläsas på motorn, se Typbeteckningar (s. 370).

Maxvikt obromsad släpvagn

V40CC ^A Motor	Maxvikt obromsad släpvagn (kg)	Max. kultryck (kg)
T4 AWD T5 AWD	750	50
Övriga	700	50

A V40 CROSS COUNTRY

Relaterad information

- Vikter (s. 373)
- Körning med släpvagn (s. 294)
- Släpfordonsstabilisator – TSA (s. 300)

Motorspecifikationer

Motorspecifikationer (effekt etc.) för respektive motoralternativ kan utläsas i tabellen.

 OBS
Alla motorer finns inte på alla marknader.

V40CC ^A Motor	Motorkod ^B	Effekt (kW/ rpm)	Effekt (hk/rpm)	Vridmoment (Nm/rpm)	Cylinder- antal	Cylinder- diameter (mm)	Slag- längd (mm)	Slagvolym (liter)	Kompres- sionsförhåll- ande
T3	B4154T4	112/5000	152/5000	250/1700-4000	4	82,0	70,9	1,498	10,5:1
T3	B4204T37	112/5000	152/5000	250/1300-4000	4	82,0	93,2	1,969	11,3:1
T4	B4204T19	140/4700	190/4700	300/1300-4000	4	82,0	93,2	1,969	11,3:1
T4 AWD	B4204T21	140/5000	190/5000	320/1500-4000	4	82,0	93,2	1,969	10,8:1
T5	B4204T15	162/5500	220/5500	350/1500-4000	4	82,0	93,2	1,969	10,8:1
T5 / T5 AWD	B4204T41	180/5500	245/5500	350/1500-4800	4	82,0	93,2	1,969	8,6:1
T5 AWD	B4204T11	180/5500	245/5500	350/1500-4800	4	82,0	93,2	1,969	10,8:1
D2	D4204T8	88/3750	120/3750	280/1500-2250	4	82,0	93,2	1,969	16,0:1
D3	D4204T9	110/3750	150/3750	320/1750-3000	4	82,0	93,2	1,969	16,0:1
D4	D4204T14	140/4250	190/4250	400/1750-2500	4	82,0	93,2	1,969	15,8:1

^A V40 CROSS COUNTRY

^B Motorkod, detalj- och tillverkningsnummer kan avläsas på motorn, se Typbeteckningar (s. 370).

Relaterad information

- Kylvätska – kvalitet och volym (s. 380)
- Motorolja – kvalitet och volym (s. 378)

Motorolja – ogynnsamma körförhållanden

Ogynnsamma körförhållanden kan ge onormalt hög oljetemperatur eller oljeförbrukning. Nedan följer några exempel på ogynnsamma körförhållanden.

Kontrollera oljenivån (s. 334), oftare vid långvarig körning:

- med husvagn eller släpvagn
- i bergslandskap
- i hög hastighet
- i temperaturer kallare än -30 °C eller varmare än $+40\text{ °C}$

Ovanstående gäller även vid kortare körsträckor vid låga temperaturer.

Välj en helsyntetisk motorolja vid ogynnsamma körförhållanden. Det ger ett extra skydd för motorn.

Volvo rekommenderar:



! VIKTIGT

För att uppfylla kraven för motorns serviceintervall fabriksfylls alla motorer med en speciellt anpassad syntetisk motorolja. Valet av olja har gjorts med stor omsorg och med hänsyn tagen till livslängd, startbarhet, bränsleförbrukning och miljöbelastning.

För att rekommenderade serviceintervall ska kunna tillämpas, krävs att godkänd motorolja används. Använd enbart föreskriven oljekvalitet, både vid påfyllning och vid oljebyte, annars riskerar du att påverka livslängd, startbarhet, bränsleförbrukning och miljöbelastning.

Volvo Personvagnar fransäger sig allt garanti-ansvar om inte motorolja med föreskriven kvalitet och viskositet används.

Volvo rekommenderar att oljebyte utförs på en auktoriserad Volvoverkstad.

Relaterad information

- Motorolja – kvalitet och volym (s. 378)
- Motorolja – allmänt (s. 333)

Motorolja – kvalitet och volym

Rekommenderad motoroljekvalitet och volym för respektive motoralternativ kan utläsas i tabellen.

Volvo rekommenderar:



i OBS
Alla motorer finns inte på alla marknader.

V40CC ^A Motor	Motorkod ^B	Oljekvalitet	Volym, inkl. oljefilter (liter)
T3	B4154T4	Castrol Edge Professional V 0W-20 eller VCC RBS0-2AE 0W-20	ca 5,6
T3	B4204T37	Castrol Edge Professional V 0W-20 eller VCC RBS0-2AE 0W-20	ca 5,6
T4	B4204T19		ca 5,6
T4 AWD	B4204T21		ca 5,6
T5	B4204T15		ca 5,6
T5 / T5 AWD	B4204T41		ca 5,6
T5 AWD	B4204T11		ca 5,6
D2	D4204T8		Castrol Edge Professional V 0W-20 eller VCC RBS0-2AE 0W-20
D3	D4204T9	ca 5,2	
D4	D4204T14	ca 5,2	

^A V40 CROSS COUNTRY

^B Motorkod, detalj- och tillverkningsnummer kan avläsas på motorn, se Typbeteckningar (s. 370).

Relaterad information

- Motorolja – ogynnsamma körförhållanden (s. 377)
- Motorolja – kontroll och påfyllning (s. 334)

Kylvätska – kvalitet och volym

Kylvätskevolym för respektive motoralternativ kan utläsas i tabellen.

Föreskriven kvalitet: Av Volvo rekommenderad kylvätska utblandad med 50 % vatten¹, se förpackning.

i OBS
Alla motorer finns inte på alla marknader.

V40CC ^A		Volym (liter)
Motor ^B		
T3	B4154T4	7,5 (7,8 ^C)
T3	B4204T37	
T4	B4204T19	
T5 / T5 AWD	B4204T41	
T4 AWD	B4204T21	
T5	B4204T15	
T5 AWD	B4204T11	

V40CC ^A		Volym (liter)
Motor ^B		
D2	D4204T8	8,0 (8,4 ^C)
D3	D4204T9	
D4	D4204T14	

^A V40 CROSS COUNTRY

^B Motorkod, detalj- och tillverkningsnummer kan avläsas på motorn, se Typbeteckningar (s. 370).

^C Gäller bil med bränsle driven värmare.

Relaterad information

- Kylvätska – nivå (s. 336)

¹ Vattenkvaliteten ska uppfylla standard STD 1285,1.

Transmissionsolja – kvalitet och volym

Föreskriven transmissionsolja och volym för respektive växellådsalternativ kan utläsas i tabellen.

Manuell växellåda

Manuell växellåda	Volym (liter)	Föreskriven transmissionsolja
M66	ca 1,45	BOT 350 M3
M76	ca 1,6	BOT 352 B1

Automatisk växellåda

Automatisk växellåda	Volym (liter)	Föreskriven transmissionsolja
TF-71SC	ca 6,8	AW1
TG-81SC	ca 6,6 ^A ca 7,5 ^B	AW1

^A Bensinmotorer

^B Dieselmotorer

 OBS
Transmissionsoljan behöver inte bytas under normala körförhållanden. Vid ogynnsamma körförhållanden kan det dock vara nödvändigt.

Relaterad information

- Motorolja – ogynnsamma körförhållanden (s. 377)
- Typbeteckningar (s. 370)

Bromsvätska – kvalitet och volym

Bromsvätska kallas mediet i ett hydrauliskt bromssystem som används för att överföra tryck från huvudbromscylindern till de mekaniska bromsarna.

Föreskriven kvalitet: Volvo Original Dot 4 klass 6 eller motsvarande.

Volym: 0,6 liter

Relaterad information

- Broms- och kopplingsvätska – nivå (s. 337)

Bränsletank – volym

Bränsletankens volym för respektive motoralternativ kan utläsas i tabellen.

V40CC ^A Motor	Volym (liter)	Föreskriven kvalitet
T4 AWD T5 AWD	ca 57	Bränsle – bensin (s. 290)
Övriga bensinmotorer	ca 62	
Dieselmotorer	ca 62	Bränsle – diesel (s. 291)

^A V40 CROSS COUNTRY

Relaterad information

- Påfyllning av bränsle (s. 288)
- Motorspecifikationer (s. 376)

Luftkonditionering, vätska – volym och kvalitet

Klimatanläggningen i bilen använder ett köldmedium och beroende av marknad används antingen R1234yf eller R134a. Information om vilket köldmedium bilens klimatanläggning använder finns på en dekal, som är placerad på motorhuvens insida.

Föreskrivna kvaliteter och volymer på vätskor och smörjmedel i luftkonditioneringsanläggningen kan utläsas i tabellerna nedan.

A/C-Dekal

Dekal för R134a

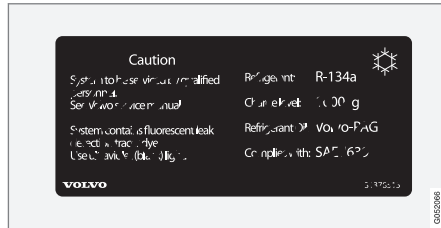

Dekalen är placerad på motorhuvens insida.

Dekal för R1234yf



Dekalen är placerad på motorhuvens insida.

Symbolförklaring R1234yf

Symbol	Betydelse
	Försiktighet
	Mobilt luftkonditioneringssystem (MAC)
	Smörjmedelstyp

Symbol	Betydelse
	För att serva det mobila luftkonditioneringssystemet (MAC) krävs en utbildad och certifierad tekniker
	Brandfarligt köldmedium

Köldmedium

Bilar med köldmedium R134a

Vikt	Föreskriven kvalitet
625 g	R134a

VARNING

I luftkonditioneringsanläggningen finns köldmediet R134a under tryck. Service och reparation av systemet får endast utföras av auktoriserad verkstad.

Bilar med köldmedium R1234yf

Vikt	Föreskriven kvalitet
575 g	R1234yf

⚠ VARNING

I luftkonditioneringsanläggningen finns köldmediet R1234yf under tryck. I enlighet med SAE J2845 (Technician Training for Safe Service and Containment of Refrigerants Used in Mobile A/C System) får service och reparation av köldmediesystemet endast utföras av utbildad och certifierad tekniker för att säkerställa systemets säkerhet.

Kompressorolja

Volym	Föreskriven kvalitet
60 ml	PAG olja

Evaporator**! VIKTIGT**

A/C-systemets evaporator får aldrig repareras eller bytas ut mot en tidigare använd evaporator. Ny evaporator skall vara certifierad och märkt enligt SAE J2842.

Relaterad information

- Klimatanläggning – felsökning och reparation (s. 338)

Bränsleförbrukning och CO₂-utsläpp

Bränsleförbrukningen för ett fordon mäts i liter per 100 km och CO₂-utsläppet i gram CO₂ per km.







Förklaring







CO ₂	gram CO ₂ /km
Ø 	liter/100 km

	stadskörning
	landsvägskörning
	blandad körning
man	manuell växellåda
aut	automatisk växellåda

i OBS
Om förbruknings- och emissionsdata saknas finns detta i ett bipackat supplement.

i OBS
Alla motorer finns inte på alla marknader.

V40CC ^A 							
		CO ₂	Ø 	CO ₂	Ø 	CO ₂	Ø 
T3 (B4204T37)	man	168	7,3	105	4,6	128	5,6
T3 (B4154T4)	aut	171	7,4	108	4,6	131	5,6
T4 (B4204T19)	man	168	7,3	105	4,6	128	5,6
T4 (B4204T19)	aut	167	7,2	108	4,7	129	5,6
T4 AWD (B4204T21)	aut	197	8,5	122	5,2	149	6,4
T5 AWD (B4204T11)	aut	197	8,5	122	5,2	149	6,4

V40CC ^A 							
		CO ₂	Ø 	CO ₂	Ø 	CO ₂	Ø 
D2 (D4204T8)	man	109	4,2	93	3,6	99	3,8
D2 (D4204T8)	aut	118	4,5	96	3,6	104	3,9
D3 (D4204T9)	man	113	4,3	96	3,6	102	3,9
D3 (D4204T9)	aut	125	4,7	100	3,8	109	4,1
D4 (D4204T14)	man	114	4,4	99	3,8	104	4,0
D4 (D4204T14)	aut	132	5,0	101	3,9	112	4,3

^A V40 CROSS COUNTRY

Bränsleförbrukning

Bränsleförbruknings- och emissionsvärdena i tabellen ovan baseras på särskilda EU-körcykler (se nedan), som gäller för bil med tjänstevikt i basutförande och utan extrautrustning. Beroende på utrustning kan bilens vikt öka. Detta, liksom hur tungt bilen lastas, ökar bränsleförbrukningen och koldioxidutsläppen.

Det finns flera orsaker till förhöjd bränsleförbrukning jämfört med tabellvärdena. Exempel på detta är:

- Om bilen utrustas med extra tillbehör vilket påverkar bilens vikt.
- Förarens körsätt.
- Om kunden väljer andra hjul än de standardmonterade på modellens grundversion så kan rullmotståndet öka.
- Hög hastighet ger ökat luftmotstånd.
- Bränslekvälitet, väg- och trafikförhållanden, väder och bilens skick.

En kombination av här nämnda exempel kan ge avsevärt högre förbrukning.

Stora avvikelser i bränsleförbrukning kan uppstå vid en jämförelse med EU-körcyklerna (se nedan) som används vid certifiering av bilen och på vilka förbrukningssiffrorna i tabellen baseras. För ytterligare information hänvisas till de refererade regelverken.

Vid körning med bränsle med oktantal 91 RON blir förbrukningen högre och effekten lägre.



i OBS

Extrema väderförhållanden, körning med släpvagn eller körning på höga höjder i kombination med bränslekvälitet är faktorer som väsentligt ökar bilens bränsleförbrukning.

EU-körcykler

De officiellt deklarerade bränsleförbrukningssiffrorna är baserade på två standardiserade körcykler i laboratoriemiljö ("EU-körcykler") allt enligt EU Regulation no 692/2008 och 715/2007 (Euro 5 / Euro 6) och UN ECE Regulation no 101. Då körcyklerna även används för kvalitetskontroll ställs det stora krav på repeterbarhet av proven. Därför genomförs proven noga kontrollerade och enbart med bilens grundläggande funktioner (t.ex. avstängd luftkonditionering, radio etc.). Som en konsekvens av detta är resultaten från officiella siffror inte självklart representativa för vad kunden ser i verklig användning.

Regelverken omfattar körcyklerna "Stadskörning" och "Landsvägskörning":

- **Stadskörning** – mätningen börjar med kallstart av motorn. Körningen är simulerad.
- **Landsvägskörning** – bilen accelereras och bromsas i hastigheter mellan 0–120 km/h (0–75 mph). Körningen är simulerad.

Bilar med manuell växellåda startas på 2:ans växel.

Det officiella värdet för blandad körning, som redovisas i tabellen, är enligt lagkrav en kombination av resultaten från körcyklerna "Stadskörning" och "Landsvägskörning".

För att få fram koldioxidutsläppen (CO₂-utsläppen) under de två körcyklerna samlas avgaserna upp. Dessa analyseras sedan och ger värdet för CO₂-utsläpp.

Relaterad information

- Ekonomisk körning (s. 293)
- Bränsle – bensin (s. 290)
- Bränsle – diesel (s. 291)
- Vikter (s. 373)

Hjul och däck – godkända dimensioner

I vissa länder framgår inte alla godkända dimensioner av registreringsbevis eller annan handling. Nedanstående tabell visar samtliga godkända

kombinationer av fälgar och däck. Uppgift om motor och typ av växellåda behövs för att läsa tabellen. För information med avseende på dessa uppgifter, se Typbeteckningar (s. 370).

För information om lägst tillåtna lastindex (LI) och lägst tillåtna hastighetsklass (SS), se Lastindex och hastighetsklass (s. 390).

✓ = Godkänd

V40CC ^A Motor	205/60R16 7x16x50 6,5x16x52,5	225/50R17 7x17x50	225/45R18 7,5x18x50	225/40R19 7,5x19x50
Alla motorer	✓	✓	✓	✓

^A V40 CROSS COUNTRY

Relaterad information

- Däck – dimensioner (s. 309)
- Däck – hastighetsklasser (s. 310)
- Däck – lastindex (s. 309)
- Hjul- och fälgdimensioner (s. 309)

Lastindex och hastighetsklass

Nedanstående tabell visar det lägst tillåtna lastindex (LI) och hastighetsklass (SS). Uppgift om

motor och typ av växellåda behövs för att läsa tabellen. För information med avseende på dessa uppgifter, se Typbeteckningar (s. 370).

V40CC ^A Motor	Lägst tillåtna lastindex (LI) ^B	Lägst tillåtna hastighetsklass (SS) ^C
Alla motorer	92	H

^A V40 CROSS COUNTRY

^B Däckets lastindex ska vara minst lika med eller högre än vad som anges i tabellen.

^C Däckets hastighetsklass ska vara minst lika med eller högre än vad som anges i tabellen.

Relaterad information

- Hjul och däck – godkända dimensioner (s. 389)
- Däck – godkända däcktryck (s. 391)
- Däck – lastindex (s. 309)
- Däck – hastighetsklasser (s. 310)

Däck – godkända däcktryck

Godkända däcktryck för respektive motoralternativ kan utläsas i tabellen.

V40CC ^A Motor	Däckstorlek	Hastighet (km/h)	Last, 1-3 personer		Max. last		ECO-tryck ^B
			Fram (kPa) ^C	Bak (kPa)	Fram (kPa)	Bak (kPa)	Fram/bak (kPa)
Alla motorer	205/60 R16	0 – 160 ^D	240	230	260	260	260
	225/50 R17	160+ ^E	260	240	280	280	-
	225/45 R18						
225/40 R19							
Temporary Spare Tyre		max 80 ^F	420	420	420	420	-

A V40 CROSS COUNTRY

B Bränsleekonomisk körning.

C I vissa länder förekommer enheten bar vid sidan av SI-enheten pascal: 1 bar = 100 kPa.

D 0 – 100 mph

E 100+ mph

F max 50 mph

i OBS
Alla motorer, däck eller kombinationer av dessa förekommer inte alltid på alla marknader.

- Däck - lufttryck (s. 308)
- Typbeteckningar (s. 370)

Relaterad information

- Hjul och däck – godkända dimensioner (s. 389)
- Däck – dimensioner (s. 309)

INDEX

INDEX

A

ACC – Adaptiv farthållare	196
Adaptiv farthållare	196
beredskapsläge	201
felsökning	206
funktion	197
hantera hastighet	199
köra om	202
radarsensor	209
skifta farthållarfunktionalitet	204
ställa in tidsintervall	200
stänga av	202
tillfällig deaktivering	201
översikt	198
AIRBAG	32
Aktiva kurvljus	89
Aktiv parkeringshjälp	256
begränsningar	259
funktion	256
handhavande	257
symboler och meddelanden	260
Allergi- och astmaframkallande substanser	122
All Wheel Drive (fyrhjulsdrift)	280
Anpassning av köregenskaper	180
Anpassning av ljusbild	90
Anpassning av strålkastarljus	90

Antisladdfunktion	180
Antislir	180
Automatiskt helljus	87
Automatisk återlåsning	168
Automatvätt	362
Automatväxellåda	266
bogsering och bärgning	302
manuella växellåden (Geartronic)	267
släpvagn	295
AWD, fyrhjulsdrift	280
Avståndsvarning	192
begränsningar	194
symboler och meddelanden	195
Avstängning av motor	263

B

Backspeglar	
elektriskt infällbara	101
eluppvärmning	102
inre	103
kompass	104
yttre	101
Backväxelspär	265
Bagageutrymme	
lastning	146

Baklampor	
placering	343
Baklucka	
låsning/upplåsning	170
Bakruta	
eluppvärmning	102
Baksäte	
eluppvärmning	127
Barn	
barnstol och krockkudde	49
barnstol och sidokrockkudde	36
barnsäkerhetsspär	43
placering i bilen	49
säkerhet	43
Barnskydd	43
ISOFIX fästsystem för barnstolar	50
rekommenderade	44
storleksklasser för barnskydd med ISO-FIX fästsystem	50
typer	52
övre fästpunkter för barnstolar	54
Barnsäkerhetsspär	173, 174
Batteri	
fjärrnyckel/PCC	162
start	348
starthjälp	263
stöd	351
symboler på batteriet	350

INDEX

underhåll	348	positionsljus fram	342	Bromsvätska	
varningssymboler	350	varselljus	343	kvalitet och volym	382
Belysning		Bensinkvalitet	290	Bränsle	289, 290, 291
aktiva kurvljus	89	Bilklädsel	365	bränsleekonomi	308
automatiskt helljus	87	Bilnyckelminne	155	bränslefilter	292
belysningsautomatik, kupé	96	Biltvätt	362	bränsleförbrukning	386
dimljus bak	93	Bilvård	362	identifierare	290, 291
displaybelysning	84	läderklädsel	366	Bränsle driven värmare	
glödlampor, specifikationer	345	Blinkers	94	tidur	136
hel-/halvljus	86	BLIS	231, 232	Bränsletank	
i kupé	95	Blockerat låsläge	172	volym	383
instrumentbelysning	84	deaktivering	172	Byte av hjul	312
ledbelysning	96	tillfällig deaktivering	172	Bältesförsträckare	29
ljushöjdsreglering	84	Bogsering	302	Bältespåminnare	29
positionsljus	85	bogseringsögla	303	Bärgning	304
reglage	83, 95	Bogserögla	303	Bärkassehållare	148
reglagebelysning	84	Boka service och reparation	328	uppfällbar	149
trygghetsbelysning	97, 158	Bromsar	281, 283		
tunneldetektering	86	bromsljus	93	C	
varselljus	85	bromssystem	281, 283	City Safety	214
Belysning, lampbyte	338	handbroms	284	Clean Zone Interior Package (CZIP)	122
blinkers, fram	342	läsningsfria bromsar, ABS	283	CO ₂ -utsläpp	386
dimljus bak	344	nödbromsförstärkning, EBA	283	Corner Traction Control	180
halvljus (bilar med halogenstrålkastare)	341	påfyllning av bromsvätska	337	CTA – Cross Traffic Alert	233
helljus (bilar med halogenstrålkastare)	342	symboler i kombiinstrument	282	CZIP (Clear Zone Interior Package)	122
lamphållare bak: blinkers, broms- och backljus	343	Bromsljus	93		
makeup-spegel	344	Broms- och kopplingsvätska	337		

D					
Defroster	130	Däck		Elektronisk klimatanläggning – ECC	125
Dekaler		dimensioner	389, 390	Elektronisk startspärr	156
placering av	370	däcktrycksövervakning	318	Elektronisk temperaturkontroll – ETC	126
Detektering av cyklist	223	däcktätning	320	Elmanövrerad rullgardin till glastak	103
Diesel	291	mönsterdjup	311	Elmanövrerad stol	79
bränslestopp	291	rotationsriktning	307	Elsystem	353
Dieselpartikelfilter	293	skötsel	306	Eluppvärmning	
Dimljus		slitagevarnare	307	backspeglar	102
bak	93	specifikationer	389, 390, 391	bakruta	102
Displaybelysning	84	tryck	308, 391	säten	127
Domkraft	317	vinterdäck	311	vindruta	102
Draganordning	296, 297	Däckdimension	309	Eluttag	146
specifikationer	297	Däcktrycksdekal	308	lastutrymme	149
Dragkrok		Däcktrycksövervakning	318	Etanolhalt	
avtagbar, borttagning	299	Däckövervakning	318	max 10 volymprocent	290
avtagbar, fastsättning	298			ETC, elektronisk temperaturkontroll	126
Dragkrok, se Draganordning	296	E		Etiketter	
Dragkrok - löstagbar		ECC, elektronisk klimatanläggning	125	placering av	370
fastsättning/borttagning	298, 299	Eco Cruise	278	Extravärmare	
Dragvikt och kultryck	374	Eco guide	66	bränsle driven	138
Driver Alert Control	240	ECO-läge	278	elektrisk	138, 139
handhavande	241	ECO-tryck	308, 391	F	
Driver Alert System	239	Effekt	376	Fartbegränsare	184
		Ekonomisk körning	293	avstängning	187
		Elektriskt infällbara backspeglar	101		

INDEX

komma igång	184, 185	Fläckar	365	Förvaringsplats	
larm överskriden hastighet	186	Fläkt		försarsida	144
tillfällig deaktivering	185	ECC	128	handskfack	145
Farthållare	187	ETC	128	tunnelkonsol	144
hantera hastighet	188	Fotgängarskydd	221	Förvaringsplatser i kupén	142
stänga av	192	Framlampor			
tillfällig deaktivering	189	placering	339		
återuppta inställd hastighet	191	Framstol			
Felmeddelanden		nackskydd	78		
Adaptiv farthållare	207	FSC, miljömärkning	24	G	
Driver Alert Control	242	Fyrhjulsdraft, AWD	280	Geartronic	267
LKA	247	Fälg, dimensioner	309	Genomvädringsfunktion	120, 169
se Meddelanden och symboler	207	Fälgar		Glas	
Felmeddelanden i BLIS	235	rengöring	363	laminerat/förstärkt	24
Felsökning		Färdbroms	281, 283	Glastak, elmanövrerad rullgardin	103
Adaptiv farthållare	206	Färd dator	109, 114, 117	Glödlampor, specifikationer	345
Felsökning för kameran sensor	217	analog instrumentpanel	111	GSI – Växelväljarhjälp	265
Fickparkeringshjälp – PAP	256	Färdstatistik	117		
Fjälmanövrerad startspärr	157	Färgkod, lack	367	H	
Fjärrnyckel	154, 155, 156	Fönsterhissar	99	Halka	287
batteribyte	162	återställning	100	Halt vägslag	287
funktioner	157	Fönster och backspeglar	364	Handbroms	284
förlust	154	Förbandslåda	317	Handskfack	145
löstagbart nyckelblad	160, 161	Första hjälpen	317	låsning	170
räckvidd	158, 163			Hastighetsklasser, däck	310
Fjärrnyckel med PCC				Hatthylla	151
räckvidd	160				
Fjärrnyckelsystem, typgodkännande	177				

HDC	280	Informationsknapp, PCC	159	faktisk temperatur	121
Hel-/halvljus	86	Inre backspegel	103	personliga inställningar	123
Helljus, automatisk aktivering	87	automatisk avbländning	103	sensorer	121
Hill Descent Control	280	Instrumentbelysning	84	temperaturreglering	129
Hill Start Assist	270	Instrument och reglage	56, 59	Klimatanläggning	
Hjul		Instrumentöversikt		reparation	338
lösstagning	313	högerstyrd bil	59	Klocka, inställning	71
reservhjul	312	vänsterstyrd bil	56	Knappsats i ratten	82
snökedjor	311	Inställning av ratt	82	Kollision	39
Hjulbyte	313	Interior Air Quality System (IAQS)		Kollisionsvarnare	
Hjul och däck	312	lufttrefning	122	allmänna begränsningar	227
godkända dimensioner	389	Internetansluten bil		detektering av fotgängare	224
lastindex och hastighetsklass	390	boka service och reparation	328	funktion	222
Hjulskrivar	310	Intervalltorkning	97	handhavande	225
låsbara	310			radarsensor	209, 214
Hög motortemperatur	285			Kollisionsvarnare med Auto-broms	221
Högtrycksspolning av strålkastare	98			Kollisionsvarning	221, 222
		K		Kombiinstrument	62, 63
				Kompass	104
		Kamerasensor	216, 228	kalibrering	104
		Katalysator	292	Kondens i strålkastare	362
		bärgning	302	Kontroll av motoroljenivå	334
		Keyless Drive	163, 164, 165, 166, 167, 262	Kontrollsymboler	63, 65, 67
		Keyless - låsning	165	Krock, se Kollision	39
		Keyless - upplåsning	165	Krockgardin	37
		Klimat			
		allmänt	120		
		autoreglering	128		
I					
IAQS - Interior Air Quality System	122				
Illäggs mattor	145				
Imma					
behandling av rutorna	120				
kondens i strålkastare	362				
Informationsdisplay	62, 63				

INDEX

Krockkudde		Körning	287	Lastning	
aktivering/deaktivering, PACOS	34	kylsystem	285	allmänt	146, 148
försarsida	32	med öppen baklucka	286	fästpunkter	148
passagerarsida	32, 34	Körning med släpvagn	294	lastutrymme	146, 148
Krockkudde för fotgängare	41	dragvikt	374	lång last	147
förflyttning	42	kultryck	374	taklast	148
ihopvikning	42	Körriktningsvisare	94	Lastsäkring (Lastning)	148
Krockkuddesystem	31	Körsträcka	109	Lastutrymme	
varningssymbol	30			belysning	96
Kulörkod, lack	367			fästpunkter	148
Kupébelysning	95	L		hatthylla	151
automatik	96			lastnät	150
Kupéfilter	122	Lack		Ledbelysning	96
Kupévärmare	134	kulörkod	367	Ljusbild, anpassning	90
Kylsystem	285	lacksador och bättring	366	Ljushöjdsreglering av strålkastare	84
överhettning	285	Laminerat glas	24	Ljusindikeringar, PCC	159
Kylvätska		Lampor	338	Ljusreglage	83
volym och kvalitet	380	Larm	174, 176, 177	LKA – Körfältsassistans	243
Kylvätska, kontroll och påfyllning	336	automatisk aktivering	176	Luftdistribution	123
Köassistans	203	automatisk återaktivering	176	tabell	132
Köldmedium	338	fjärrnyckel ur funktion	176	återcirkulation	131
Körfältsassistans		kontroll av larm	159	Luftkonditionering	129
handhavande	245	larmindikator	175	Luftkonditionering, vätska	
Körfältsassistans – LKA	243	larmsignaler	177	volym och kvalitet	384
Körläge ECO	278	reducerad larmnivå	177	Luftkvalitetssystem IAQS	122
		Lasersensor	218		
		Lastindex	309		

Lufttrevning		Manuell växellåda	265	Motorbromskontroll	180
kupé	121, 122, 123	bogsering och bärgning	302	Motorhuv, öppning	332
material	123	GSI – Växelväljarhjälp	265	Motor- och kupévärmare	
Lyftning av bilen	330	släpvagn	295	direktavstängning	136
Lyftverktyg	317	Max taklast	373	direktstart	135
Låg oljenivå	334	Meddelandehantering	107	meddelanden	137
Lås		Meddelanden i BLIS	235	tidur	136
låsning	167	Meddelanden i informationsdisplay	106	Motorolja	333, 377
manuell låsning	168	Meddelanden och symboler		filter	333
upplåsning	167, 169	Adaptiv farthållare	207	kvalitet och volym	378
Låsbara hjulskruvar	310	Driver Alert Control	242	ogynnsamma körförhållanden	377
Låsindikator	156, 175	Kollisionsvarnare med auto-		Motorolja, påfyllning	334
Låsindikering	156	broms	220, 229	Motorrum	
Låsning/upplåsning		LKA	247	broms- och kopplingsvätska	337
baklucka	170	Motor- och kupévärmare	137	kontroll	333
insidan	169	Menyhantering		kylvätska	336
Läderklädsel, tvättråd	366	kombiinstrument	105	motorolja	333
Löstagbar dragkrok		menyöversikt, analogt	106	översikt	332
förvaring	297	menyöversikt, digitalt	106	Motorspecifikationer	376
		Miljömärkning, FSC, ägarmanual	24	Motorvärmare	134
		Minnesfunktion i stol	79	MY CAR	108
		Motor		Mått	372
		Start/Stop	270	Mätare	
		starta	262	bränslemätare	62, 63
		stänga av	263	hastighetsmätare	62, 63
		överhettning	285	varvtalsmätare	62, 63
		Motorbroms, automatisk	280	Mätsticka, elektronisk	335
M					
Makeup-spegel	145				
belysning	96				
Manuella växellågen (Geartronic)	267				

INDEX

Mönsterdjup 311

N

Nackskydd
 framstol 78
 mittplats bak 80
 nedfällning 81
 Nollställning trippmätare 112, 115
 Nyckel 154, 156
 Nyckelblad 160, 161
 Nyckelfri start (Keyless Drive) 163, 164,
 165, 166, 167, 262
 Nyckellågen 76
 Nödutrustning
 förbandslåda 317
 varningstriangel 316

O

Oktantal 290
 Olja, se även Motorolja 377, 378

P

PACOS 34
 Panikfunktion 158
 PAP – Aktiv parkeringshjälp 256
 Parkeringsbroms 284
 Parkeringshjälp 248
 bakåt 249
 felindikering 251
 funktion 248
 sensorer för parkeringshjälp 251
 Parkeringshjälpkamera 252
 inställningar 254
 PCC – Personal Car Communicator
 funktioner 157
 räckvidd 160
 Personal Car Communicator 160
 Pisksnärtsskador, WHIPS 37
 Polering 364
 Positionsljus 85
 Power guide 66
 Provisorisk däcktätning 320
 efterkontroll 324
 pumpning av däck 325
 utförande 322

Provisorisk däcktätningssats
 placering 320
 tätningssvåtska 321
 översikt 321
 Punktering 320

Q

Queue Assist 203

R

Radarsensor 197
 begränsningar 209
 Ratt 82
 knappsats 82
 rattinställning 82
 Rattlås 263
 Rattmotstånd, hastighetsberoende 180
 Regenerering 293
 Reglagebelysning 84
 Regnsensor 98
 Rekommendationer vid körning 287
 Rekommenderade barnskydd
 tabell 44

Rengöring		Släpfordonsstabilisator	181, 300	Strålkastarljus	
automattvätt	362	Släpvagn	294	anpassning	90
biltvätt	362	kabel	294	höjdglering	84
fölgar	363	körning med släpvagn	294	Styrkraftsnivå, se Rattmotstånd	180
klädsel	365	Sotfilter	293	Ställa in tidsavstånd	193
säkerhetsbälten	366	SOTFILTER FULLT	293	Stämningljus	96
Reservhjul	312	Spin control	180	Stödbatteri	351
framtagning	312	Spolare		Support	15
montering	315	bakruta	98	Svängningsdämpare	296
Rostskydd	365	spolarvätska, påfyllning	348	Symboler	
Rotationsriktning	307	vindruta	98	kontrollsymboler	63, 65, 67
Ryggstöd	78	Spolarvätska	348	varningsymboler	63, 65
baksäte, fällning	81	Stabilitets- och dragkraftssystem	180	Symboler och meddelanden	
framsäte, fällning	78	Stabilitetssystem	180	Adaptiv farthållare	207
S		Start/Stop	270	Driver Alert Control	242
		funktion och handhavande	271	Kollisionsvarnare med auto-	
		motorn stoppar inte	272	broms	220, 229
Sensus	75	Startbatteri	263, 286, 348	LKA	247
Servicelägg	345	byte	351	Säkerhetsbälte	26
Serviceprogram	328	överbelastning	286	baksäte	29
Sidokrockkudde, SIPS	36	Starthjälp	263	bältesförsträckare	29
Signalhorn	83	Startspår	156	bältespåminnare	29
SIPS-bag	36	Stenskott och repor	366	gravitet	28
Slitagevarnare	307	Stol, se Säten	78	lossa	28
Släpfordon		Strålkastare	340	ta på	27
självsvängning	300			Säkerhetsläge	39
				förflyttning	41
				startförsök	40

INDEX

Säkerhetsspärr		Tillval/tillbehör	16	Typbeteckningar	370
barn	43	Tjänstevikt	373	Typgodkännande	
Säkringar		Torkarblad	345	fjärrnyckelsystem	177
allmänt	353	byte	346	radarsystem	211
byte	353	byte bakruta	347	Tätningvätska	321
i motorrum	354	rengöring	347		
under handskfack	357	serviceläge	345		
under höger framsäte	360	Torkare och spolning	97	U	
Säkringscentral	353	Totalvikt	373	Underhåll	
Säten	78	Traction control	180	rostskydd	365
elmanövrerade	79	Trafikskyltsinformation	236	Uppläsning	
eluppvärmning	127	begränsningar	239	från insidan	169
fällning av ryggstöd bak	81	handhavande	237	från utsidan	167
fällning av ryggstöd fram	78	Transmission	265	Uppläsning med nyckelblad	166
nackskydd bak	80	Transmissionssolja		Urkoppling av växelväljarspärr	269
		volym och kvalitet	381	Utsläpp av koldioxid	386
T		Transponder	20		
Taklast, max vikt	373	Trippmätare	71, 109	W	
Tankning	171, 292	Trippmätare nollställning	112, 115	WHIPS	
påfyllning	288	Trygghetsbelysning	97, 158	barnstol/barnkudde	37
påfyllning med reservdunk	292	TSA – släpfordonsstabilisator	181, 300	pisksnärtskydd	37
tanklucka	288	Tunneldetektering	86	sittställning	38
tanklucka, låsning	171	Tunnelkonsol	144		
tanklucka, manuell öppning	288	12 V-uttag	146		
Temperatur		armstöd	144		
faktisk temperatur	121	Tuta	83		
Temperaturreglering	129				

V

Vadning	285
Varningsblinkers	94
Varningslampa	
adaptiv farthållare	197
kollisionsvarnare	225
stabilitets- och dragkraftssystem	180
Varningslampor	
bältespåminnare	29, 69
fel i bromssystemet	69
generatorm laddad inte	69
krockkuddar-SRS	69
lågt oljetryck	69
parkeringsbroms åtdragen	69
varning	69
Varningsljud	
kollisionsvarnare	225
Varningssymboler	63, 65, 69
Varningstriangel	316
Varselljus	85
Vattenavvisande ytskikt, rengöring	364
Vatten- och smutsavvisande ytskikt	364
Vaxning	364
Ventilation	123
Vikter	
tjänstevikt	373

Vindruta	
eluppvärmning	102, 130
Vindrutespolning	98
Vindrutetorkare	97
regnsensor	98
Vinterdäck	311
Vinterhjul	311
Vinterkörning	287
Volvo ID	20
Volvo Sensus	75
Värmereflekterande vindruta	20
Vätskor, volymuppgifter	348, 380, 381, 382, 383, 384
Vätskor och oljor	380, 381, 382, 384
Växellåda	264, 265
automat	266
manuell	265
Växelväljarspär	269
Växelväljarspär, mekanisk urkoppling	269
Växlingsindikator	265

Y

Yttermått	372
Yttertemperaturmätare	70

Yttre backspeglar	101
återställning	101

Å

Återställning av fönsterhissar	100
Återställning av yttre backspeglar	101

Ä

Ägarmanual, miljömärkning	24
---------------------------	----

Ö

Överhettning	285, 294
--------------	----------

